



URZĄD PATENTOWY RZECZYPOSPOLITEJ POLSKIEJ

WIADOMOŚCI

Urzędu
Patentowego

7

ISSN - 0043 - 5201 • Cena 18,00 zł • Warszawa

Lipiec 2006

SPIS TREŚCI

Część I

Komunikaty urzędowe

203. Lista rzeczników patentowych (wpisy i zmiany)	1407
--	------

Część II

Ogłoszenia o udzielonych prawach

A. Wynalazki	
204. Udzielone patenty (od nr 191 775 do nr 191 992)	1413
205. Tłumaczenia patentów europejskich	1432
206. Decyzje o odmowie udzielenia patentu (wydane po ogłoszeniu o zgłoszeniu)	1432
207. Decyzje o odmowie udzielenia dodatkowego prawa ochronnego	1432
208. Decyzje o umorzeniu postępowania (wydane po ogłoszeniu o zgłoszeniu)	1432
209. Decyzje stwierdzające wygaśnięcie decyzji o udzieleniu patentu	1433
210. Wpisy i zmiany w rejestrze patentowym (nie uwzględnione w innych samodzielnych ogłoszeniach)	1433
211. Decyzje o unieważnieniu patentu	1434
212. Decyzje o wygaśnięciu patentu	1434
B. Wzory użytkowe	
213. Udzielone prawa ochronne (od nr 62 407 do nr 62 470)	1436
214. Decyzje o odmowie udzielenia prawa ochronnego (wydane po ogłoszeniu o zgłoszeniu)	1440
215. Decyzje o umorzeniu postępowania (wydane po ogłoszeniu o zgłoszeniu)	1440
216. Decyzje stwierdzające wygaśnięcie decyzji o udzieleniu prawa ochronnego	1440
217. Wpisy i zmiany w rejestrze praw ochronnych (nie uwzględnione w innych samodzielnych ogłoszeniach)	1440
218. Decyzje o unieważnieniu prawa ochronnego	1441
219. Decyzje o wygaśnięciu prawa ochronnego	1441
C. Wzory przemysłowe	
220. Rejestracja (od nr 10 029 do nr 10 152)	1442
221. Wpisy i zmiany w rejestrze wzorów przemysłowych (nie uwzględnione w innych samodzielnych ogłoszeniach)	1461
222. Decyzje stwierdzające wygaśnięcie decyzji o udzieleniu prawa z rejestracji	1461
223. Decyzje o wygaśnięciu prawa z rejestracji	1461
C'. Wzory zdobnicze	
224. Decyzje o unieważnieniu prawa z rejestracji	1462
225. Decyzje o wygaśnięciu prawa z rejestracji	1462
D. Znaki towarowe	
226. Rejestracja (od nr 169 501 do nr 170 202)	1463
227. Decyzje o odmowie udzielenia prawa ochronnego (wydane po ogłoszeniu o zgłoszeniu)	1565
228. Decyzje o umorzeniu postępowania (wydane po ogłoszeniu o zgłoszeniu)	1565
229. Wpisy i zmiany w rejestrze znaków towarowych (nie uwzględnione w innych samodzielnych ogłoszeniach)	1566
230. Decyzje o unieważnieniu prawa ochronnego	1582
231. Decyzje o wygaśnięciu prawa ochronnego	1582
232. Decyzje o zmianie lub uchyleniu decyzji (opublikowanych w Wiadomościach Urzędu Patentowego)	1586
233. Rejestracja międzynarodowa uznana w Polsce	1587
G. Sprostowania opisów patentowych i opisów ochronnych	
234. Opisy patentowe, ochronne wzorów użytkowych	1607
H. Ogłoszenia	
235. Oświadczenia o gotowości udzielenia licencji (licencja otwarta) - patenty, prawa ochronne	1608
236. Ogłoszenia w sprawie wpłynięcia wniosku o udzielenie dodatkowego prawa ochronnego dla produktów leczniczych i produktów ochrony roślin	1608
237. Sprostowania ogłoszeń opublikowanych w Wiadomościach Urzędu Patentowego - wynalazki, wzory użytkowe, znaki towarowe, rejestracja międzynarodowa znaków towarowych	1609

Część III

Informacje

Orzecznictwo i wyjaśnienia

Ustawodawstwo zagraniczne. Statystyka. Informacje

Korekta

(ogłoszeń zamieszczonych w Wiadomościach Urzędu Patentowego)

WYDAWNICTWO URZĘDU PATENTOWEGO RZECZYPOSPOLITEJ POLSKIEJ

Redakcja i administracja: Urząd Patentowy RP, Al. Niepodległości 188/192, skr. poczt. 203, 00-950 Warszawa
tel. 825-80-01 wew. 280, telefax 875-06-82

Informacja o cenach i warunkach prenumeraty na 2006 r. - dla czasopisma: WIADOMOŚCI URZĘDU PATENTOWEGO

Warunki prenumeraty:

1. Cena prenumeraty na 2006 r. wynosi 216,00 zł.

2. Wpłaty i zamówienia na prenumeratę przyjmuje Urząd Patentowy RP, 00-950 Warszawa, Al. Niepodległości 188/192 w pok. 22 w godz. 8³⁰ - 15³⁰ lub na konto NBP O/O Warszawa Nr 93101010100025832231000000.

Egzemplarze archiwalne można nabyć w Urzędzie Patentowym RP, Al. Niepodległości 188/192, skr. poczt. 203, 00-950 Warszawa w Wydziale Rozpowszechniania Wydawnictw UP - telefon 825-80-01 wew. 107, 224.

Cena 18,00 zł.

Urząd Patentowy RP. Zam. 323/2006. Nakład 400 egz. Obj. ark. druk. 25,50.



WIADOMOŚCI

URZĘDU PATENTOWEGO RP

Warszawa, 2006 07 31

Nr 7

Poz. 203 - 237

CZĘŚĆ I

KOMUNIKATY URZĘDOWE

203

LISTA RZECZNIKÓW PATENTOWYCH (wpisy i zmiany)

Decyzją Prezes Urzędu Patentowego RP z dnia 10 stycznia 2005 roku, wydaną na podstawie art. 73 ust. 2 ustawy z dnia 11 kwietnia 2001 roku o rzecznikach patentowych (Dz. U. Nr 49, poz. 509 z późniejszymi zmianami), skreślono w tym dniu z listy rzeczników patentowych w poz. nr:

653	Rzepecki Antoni	Zielona Góra
756	Sadowczyk Wanda	Poznań
82	Sajek Ewa	Warszawa
1282	Samosiuk Marian	Piła
1746	Samul Henryk	Katowice
860	Sikorski Jan	Warszawa
1017	Siwek-Parzyńska Anna	Piotrków Trybunalski
788	Socha Mieczysław	Poznań
267	Stępień Mieczysław	Kielce
1255	Straszewski Jerzy	Warszawa
12	Szczepaniec Jan	Kraków
702	Szelągowski Jan	Warszawa
340	Wierzbicki Sławoj	Warszawa
1697	Więckowski Piotr	Kłodawa
1911	Wilczyński Janusz	Wrocław

Decyzją Prezes Urzędu Patentowego RP z dnia 12 stycznia 2005 roku, wydaną na podstawie art. 73 ust. 2 ustawy z dnia 11 kwietnia 2001 roku o rzecznikach patentowych (Dz. U. Nr 49, poz. 509 z późniejszymi zmianami), skreślono w tym dniu z listy rzeczników patentowych w poz. nr:

1280	Ryłko Krystyna	Kraków
759	Schmoranz Eckhard	Gliwice
252	Sielecka Krystyna	Warszawa
86	Sieradzki Franciszek	Warszawa
985	Sierszyński Andrzej	Warszawa
1608	Siewarga Emilia	Wrocław
357	Sikora Leopold	Świętochłowice
541	Sikorski Bogdan	Wrocław
1732	Sitko Krystyna	Piekary Śląskie
1339	Sitnik Franciszek	Warszawa
389	Siwak Eugeniusz	Warszawa
568	Skakowski Leon	Gdańsk

1368	Skawiński Ireneusz	Częstochowa
1533	Skibiński Eugeniusz	Koszalin
642	Skoczylas Wojciech	Warszawa
706	Skorek Teresa	Wejcherowo
384	Skorupski Wiesław	Warszawa
114	Skowronski Henryk	Warszawa
1399	Skrzypek Kazimierz	Kraków
1739	Skóra Jadwiga	Sędziszów
762	Słowik Janusz	Wrocław
1135	Słupski Paweł	Wrocław
1389	Smolak Czesław	Wrocław
89	Sobański Henryk	Warszawa

Decyzją Prezes Urzędu Patentowego RP z dnia 13 stycznia 2005 roku, wydaną na podstawie art. 73 ust. 2 ustawy z dnia 11 kwietnia 2001 roku o rzecznikach patentowych (Dz. U. Nr 49, poz. 509 z późniejszymi zmianami), skreślono w tym dniu z listy rzeczników patentowych w poz. nr:

1744	Sobczyk Irina	Warszawa
544	Sobecki Eugeniusz	Warszawa
11	Sobierański Jerzy	Warszawa
1479	Sobótka Marian	Warszawa
1578	Socha Krzysztof	Otwock
448	Sokołowski Jan	Bytom
1765	Soldaty Andrzej	Milanówek
1538	Soroczyński Zbigniew	Kraków
253	Sowa Stanisław	Warszawa
2055	Spandel Zbigniew	Wodzisław Śląski
1250	Stanek Ryszard	Bytom
181	Stankiewicz Stefan	Warszawa
1291	Stankowski Leszek	Brzeziny
773	Staszewicz Czesław	Katowice
1026	Stańczyk Stanisław	Łódź
24	Stec Jerzy	Tarnów
600	Stecki Jerzy	Wałbrzych
965	Strasburger Anna	Warszawa
733	Straszewicz Władysław	Gdańsk-Oliwa
33	Straszewski Aleksander	Warszawa
47	Strumpf Jan	Poznań
819	Strójwąg Romuald	Warszawa
37	Such Bolesław	Warszawa
864	Sujak Stefan	Poznań
914	Suski Andrzej	Warszawa
511	Szabliski Janusz	Tychy
1665	Szafran Maria	Wronki
1187	Szajewska Anna	Warszawa
1062	Szajgin Andrzej	Dębica
1725	Szary Henryk	Tarnobrzeg
311	Sarzycki Aleksander	Warszawa
368	Szawłowski Tadeusz	Łódź
1387	Szchowicz Jerzy	Ursus
1365	Szczepański Stefan	Sosnowiec
1819	Szczerbiak Jadwiga	Pabianice
619	Szczęch Emil	Borek Stary

Decyzją Prezes Urzędu Patentowego RP z dnia 14 stycznia 2005 roku, wydaną na podstawie art. 73 ust. 2 ustawy z dnia 11 kwietnia 2001 roku o rzecznikach patentowych (Dz. U. Nr 49, poz. 509 z późniejszymi zmianami), skreślono w tym dniu z listy rzeczników patentowych w poz. nr:

526	Szeliga Zenon	Tychy
1330	Szeląg Jolanta	Warszawa
659	Szelągowska Maria	Warszawa
932	Szemiot Zygmunt	Białystok
1336	Szereszewski Juliusz	Szczecin
912	Szewczyk Piotr	Blachownia Śląska
1162	Szmitt Bogumił	Katowice

239	Szpak Jadwiga	Jelenia Góra
1534	Szyba Czesław	Kraków
1481	Szybiński Stanisław	Ursus
5	Szydziak Jerzy	Kielce
1070	Szymańska Barbara	Tychy
998	Szynaka Gerald	Gdynia
1303	Światłowski Bolesław	Poznań
516	Świderek Aleksander	Ursus
112	Tadeusiak Leon	Warszawa
329	Techmański Antoni	Warszawa
536	Teperek Jan	Gliwice
952	Tessikowski Ginter	Malbork
268	Thieme Bohdan	Warszawa
109	Tiefenbrun Edward	Bielsko Biała
522	Till Stanisław	Gliwice
1520	Tobiczyk Elżbieta	Brzeziny Śląskie
1813	Tokarski Stanisław	Warszawa
1751	Toman Anna	Gliwice
404	Tomaszewski Zenon	Kalisz
122	Torosiewicz Teodor	Wrocław
937	Toński Tadeusz	Warszawa
254	Trojnar Marcin	Warszawa
1826	Tryszczędło-Pacałowska Aleksandra	Płock
1120	Trzaska-Durska Biruta	Warszawa
133	Trębacz Czesław	Warszawa
182	Tukaj Bolesław	Łódź
1616	Turek Marian	Zegrze
887	Tuziak Marian	Lublin
354	Tylek Władysław	Wieliczka
848	Uhera Roman	Ursus
803	Ujma Teresa	Gliwice
1872	Ukleja Edmund	Gdańsk-Oliwa
30	Urbańczyk Ryszard	Świdnica
1824	Vetulani Małgorzata	Kraków
554	Wach Jerzy	Dąbrowa Górnicza
1598	Wiśniewska-Mróż Wacława	Warszawa
515	Wolski Wiesław	Warszawa

Decyzją Prezes Urzędu Patentowego RP z dnia 17 stycznia 2005 roku, wydaną na podstawie art. 73 ust. 2 ustawy z dnia 11 kwietnia 2001 roku o rzecznikach patentowych (Dz. U. Nr 49, poz. 509 z późniejszymi zmianami), skreślono w tym dniu z listy rzeczników patentowych w poz. nr:

664	Szymański Zygmunt	Warszawa
124	Wachowski Zygmunt	Poznań
406	Walczak Henryk	Łódź
1117	Waliszewski Marian	Gdańsk-Orunia
993	Walkiewicz Alfons	Warszawa
1416	Wański Henryk	Kraków
184	Warchalski Wiesław	Sosnowiec
1695	Wąsik Zbigniew	Warszawa
1379	Weber Jadwiga	Kędzierzyn
1182	Welizarowicz Mirosław	Sopot
806	Wesołowski Jan	Warszawa
558	Wieczorek Edward	Grudziądz
294	Wierzicki Stefan	Warszawa
88	Wierzyński Stanisław	Warszawa
402	Więckowski Bronisław	Warszawa
185	Więckowski Zenon	Łódź
1727	Wiktorowski Zdzisław	Wrocław
2622	Wilcz Bogusława	Legionowo
1091	Wilczek Wacław	Gosławice
1677	Winnicki Ryszard	Warszawa
1895	Wiórkiewicz Anna	Warszawa
15	Wisefka-Wojciechowska Emilia	Boguszowice

578	Wiszniewski Marian	Poznań
1740	Wiśniewska Wanda	Opole
407	Wiśniewski Jan	Warszawa
103	Witkos Józef	Wrocław
1647	Woźniak Zbigniew	Bydgoszcz
763	Wurcbacher Zygmunt	Czeladź
486	Wysocki Józef	Warszawa
1557	Wysocki Stefan	Wrocław
488	Wysocki Waclaw	Warszawa
655	Zagrodny Bruno	Szczecin
457	Zalas Eugeniusz	Warszawa
336	Zajac Tadeusz	Bystrzyca
374	Zakrzewski Bohdan	Czarna Woda
93	Zakrzewski Henryk	Kraków
893	Zakrzewski Krzysztof	Warszawa
337	Zamysłowski Ryszard	Łódź
243	Zarecki Andrzej	Jaworzno
817	Zaremba Waclaw	Warszawa
1667	Zaslawski Janusz	Gdańsk
1471	Zawada Stanisław	Gliwice
735	Zawadzki Zygmunt	Gdańsk
944	Zawierta Jan	Gdańsk-Wrzeszcz
1605	Zdanowski Stanisław	Warszawa
36	Zdziennika Alicja	Warszawa

Decyzją Prezes Urzędu Patentowego RP z dnia 18 stycznia 2005 roku, wydaną na podstawie art. 73 ust. 2 ustawy z dnia 11 kwietnia 2001 roku o rzecznikach patentowych (Dz. U. Nr 49, poz. 509 z późniejszymi zmianami), skreślono w tym dniu z listy rzeczników patentowych w poz. nr:

57	Ćwikliński Mieczysław	Lublin
303	Łaciński Jerzy	Szczecin
272	Łagowski Władysław	Łódź
672	Łakomik Leszek	Lubliniec
555	Łakota Jerzy	Piekary Śląskie
169	Łaszewski Zygmunt	Gdańsk
1025	Łęgownik Henryk	Tomaszów Mazowiecki
1460	Łobaza Wiesław	Wrocław
878	Łopaczewski Stefan	Kraków
1141	Łoś Jan	Zabrze
1030	Łuczakowski Kazimierz	Stalowa Wola
307	Łuczyński Stefan	Warszawa
1219	Łukoszczyk Stanisław	Łódź
1101	Śliwa Stanisław	Wrocław
1008	Ślusarczyk Czesław	Kęty
1136	Śmiejak Mieczysław	Gdynia
1033	Świątkowski Ryszard	Bydgoszcz
984	Świtalska Halina	Poznań
1786	Woźnica Engelbert	Rybnik
7	Zakrzewski Stanisław	Jędrzejów
711	Zielińska Elżbieta	Warszawa
696	Zieliński Józef	Poznań
1622	Zieliński Mariusz	Warszawa
92	Ziemiański Tadeusz	Kraków
17	Zimny Witold	Łódź
1408	Ziobro Tadeusz	Kraków
257	Złoty Leon	Łódź
1780	Zochniak Jan	Tychy
1246	Zybała Benedykt	Kalisz
603	Zysk Stanisław	Bolesławiec
1506	Zyznar Eugeniusz	Wrocław
466	Żak Jan	Katowice
537	Żardecki Tadeusz	Warszawa
1536	Żewierzejew Roman	Gdańsk-Oliwa
1722	Żmijewski Witold	Gdynia

1042	Żubr Stanisław	Katowice
1048	Żukowski Marian	Wrocław
332	Żurowski Edward	Piaseczno
401	Żyliński Zbigniew	Łódź
661	Żyłkowski Aleksander	Warszawa
1761	Żywczok Zbigniew	Bielsko-Biała

Decyzją Prezes Urzędu Patentowego RP z dnia 20 stycznia 2005 roku, wydaną na podstawie art. 73 ust. 2 ustawy z dnia 11 kwietnia 2001 roku o rzecznikach patentowych (Dz. U. Nr 49, poz. 509 z późniejszymi zmianami), skreślono w tym dniu z listy rzeczników patentowych w poz. nr:

1893	Skorus Zygmunt	Bukowo
21	Szreniawski Andrzej	Kraków
1756	Tyniec Tadeusz	Tarnobrzeg
481	Wielgosz Bronisław	Gorlice
630	Wikszemski Jerzy	Łódź
818	Wilczyński Antoni	Świdnik
444	Wiśniewski Antoni	Czeladź
143	Wojciechowski Edward	Poznań
1373	Wolnicka Honorata	Warszawa
723	Wolny Edward	Poznań
1721	Wolski Walter	Wodzisław Śląski
1500	Workiewicz Stanisław	Łódź
634	Worwąg Tadeusz	Zduńska Wola
608	Woźniak Henryk	Sosnowiec
593	Woźnica Czesław	Warszawa
1613	Wrona Franciszek	Zabrze
1123	Włodarski Waclaw	Chorzów
1298	Wójcik Alicja	Gdańsk-Wrzeszcz
986	Wójcik Bronisław	Chorzów
1243	Wójcik Jerzy	Warszawa
1125	Wójcik Waclaw	Gdańsk-Wrzeszcz
1111	Wójcikiewicz Maria	Warszawa

C Z Ę Ś Ć II

OGŁOSZENIA O UDZIELONYCH PRAWACH

Cyfrowe kody identyfikujące (według normy WIPO ST. 9), które poprzedzają informacje o udzielonych patentach oraz prawach ochronnych oznaczają:

- (11) – numer patentu lub prawa ochronnego
- (21) – numer zgłoszenia wynalazku lub wzoru użytkowego
- (22) – data zgłoszenia wynalazku lub wzoru użytkowego
- (23) – data pierwszeństwa z wystawienia wynalazku lub wzoru użytkowego na wystawie i nazwa wystawy
- (30) – dane dotyczące pierwszeństwa konwencyjnego (numer zgłoszenia priorytetowego, data wniesienia zgłoszenia priorytetowego, kod kraju)
- (41) – data ogłoszenia o zgłoszeniu wynalazku lub wzoru użytkowego
- (51) – symbol Międzynarodowej Klasyfikacji Patentowej; cyfra przed kodem (51) oznacza kolejną edycję MKP
- (54) – tytuł wynalazku lub wzoru użytkowego
- (61) – numer patentu głównego
- (62) – numer zgłoszenia macierzystego (pod którym dane zgłoszenie było ogłoszone)
- (68) – numer patentu podstawowego dla dodatkowego prawa ochronnego
- (72) – nazwisko i imię twórcy wynalazku lub wzoru użytkowego
- (73) – nazwisko i imię lub nazwa uprawnionego z patentu lub prawa ochronnego oraz miejsce zamieszkania lub siedziba i w nawiasie kod kraju
- (76) – nazwisko i imię twórcy i jednocześnie uprawnionego z patentu lub prawa ochronnego oraz miejsce zamieszkania lub siedziba i w nawiasie kod kraju
- (86) – data i numer zgłoszenia międzynarodowego
- (87) – data i numer publikacji zgłoszenia międzynarodowego
- (93) – numer i data pierwszego zezwolenia na wprowadzenie na rynek produktu objętego dodatkowym prawem ochronnym oraz wskazanie organu, który zezwolenie wydał
- (94) – data, od której powstaje i czas trwania dodatkowego prawa ochronnego
- (95) – oznaczenie produktu opisanego w zezwoleniu na wprowadzenie na rynek produktu objętego dodatkowym prawem ochronnym
- (97) – data i numer publikacji patentu europejskiego

Przed cyfrowym kodem identyfikującym (11) lub przed numerem patentu lub prawa ochronnego umieszczone są literowo-cyfrowe kody identyfikujące (kod rodzaju dokumentu), zgodnie z przyjętymi symbolami (wg normy WIPO ST. 16):

- Patent – (B1)
- Patent dodatkowy do patentu – (B3)
- Prawo ochronne – (Y1)

A. WYNAŁAZKI

204

UDZIELONE PATENTY

(od nr 191 775 do nr 191 992)

- B1 (11) **191810** (41) 1999 06 21 8(51) **A01H 1/04**
A01H 3/00
A01H 5/00
C12N 15/82
C12N 5/04
C12N 15/01
- (21) 331176 (22) 1997 07 08
(30) 96 682303 1996 07 17 US
(86) 1997 07 08 PCT/US97/11831
(87) 1998 01 22 WO98/02526, PCT Gazette nr 03/98
(72) Penner Donald, Wright Terry R.
(73) MICHIGAN STATE UNIVERSITY, East Lansing (US)
(54) Materiał roślinny z buraka cukrowego, sposób wytwarzania oporności na herbicyd w buraku cukrowym i sposób wytwarzania krzyżówkowej rośliny buraka
-
- B1 (11) **191785** (41) 1999 10 25 8(51) **A01N 25/30**
A01N 57/20
A01N 25/08
A01N 25/04
A01P 13/00
- (21) 332901 (22) 1997 10 24
(86) 1997 10 24 PCT/US97/19329
(87) 1998 04 30 WO98/17109, PCT Gazette nr 17/98
(72) Gillespie Jane L., Ward Anthony J. I.
(73) MONSANTO TECHNOLOGY LLC, St. Louis (US)
(54) Kompozycja do traktowania roślin i sposób traktowania roślin
-
- B1 (11) **191907** (41) 2001 06 04 8(51) **A01N 43/34**
A01N 43/00
A01P 3/00
- (21) 342400 (22) 1998 12 15
(30) 97 19756379 1997 12 18 DE
(86) 1998 12 15 PCT/EP98/08231
(87) 1999 07 01 WO99/31981, PCT Gazette nr 26/99
(72) Schelberger Klaus, Scherer Maria, Eicken Karl, Hampel Manfred, Ammermann Eberhard, Lorenz Gisela, Strathmann Siegfried
(73) BASF AKTIENGESELLSCHAFT, Ludwigshafen (DE)
(54) Mieszanina grzybobójcza
-
- B1 (11) **191984** (41) 1998 04 14 8(51) **A01N 47/02**
A01N 43/56
- (21) 323604 (22) 1997 03 26
(30) 96 9604208 1996 03 29 FR
96 692113 1996 08 05 US
(86) 1997 03 26 PCT/FR97/00541
(87) 1997 10 09 WO97/36485, PCT Gazette nr 43/97
(72) Jeannin Philippe
-
- (73) Merial, Lion (FR)
(54) Kompozycja synergistyczna do długotrwałej ochrony przeciw pchłom oraz zastosowanie kombinacji fipronilu w połączeniu z metoprenem
-
- B1 (11) **191814** (41) 1998 03 30 8(51) **A01N 51/00**
A01N 47/40
A01P 5/00
A01P 7/04
- (21) 323491 (22) 1996 05 13
(30) 95 19519007 1995 05 24 DE
(86) 1996 05 13 PCT/EP96/02039
(87) 1996 11 28 WO96/37105, PCT Gazette nr 52/96
(72) Erdelen Christoph, Krämer Wolfgang, Brüggem Kai-Uwe
(73) BAYER AKTIENGESELLSCHAFT, Leverkusen (DE)
(54) Mieszanina owadobójcza, sposób wytwarzania środka owadobójczego, środek owadobójczy, zastosowanie mieszaniny owadobójczej
-
- B1 (11) **191859** (41) 2001 08 13 8(51) **A23D 7/015**
A23D 9/00
- (21) 343281 (22) 1999 03 23
(30) 98 98201062 1998 04 03 EP
(86) 1999 03 23 PCT/EP99/01977
(87) 1999 10 14 WO99/51105, PCT Gazette nr 41/99
(72) Bodor Janos, Kleinherenbrink Franciscus Antonius M., De Rooij Wim Herman, Voorbach Wim, Wemmenhoven Belinda
(73) UNILEVER N.V., Rotterdam (NL)
(54) Sposób wytwarzania dającego się rozsmarowywać, o dominującej ciągłej fazie wodnej zakwaszonego kremu, oraz dający się rozsmarowywać, o dominującej fazie wodnej zakwaszony krem
-
- B1 (11) **191862** (41) 2001 01 02 8(51) **A23J 1/14**
A23L 1/211
- (21) 339737 (22) 1998 10 08
(30) 97 19744469 1997 10 08 DE
98 19813207 1998 03 25 DE
(86) 1998 10 08 PCT/DE98/02982
(87) 1999 04 15 WO99/17619, PCT Gazette nr 15/99
(72) Wäsche Andreas, Holley Wolfgang, Luck Thomas, Nürrenbach Till, Borcharding Axel
(73) FRAUNHOFER GESELLSCHAFT ZUR FÖRDERUNG DER ANGEWANDTEN FORSCHUNG E.V., München (DE)
(54) Sposób przetwarzania ziaren łubinu zawierających alkaloidy, białka i oleje z wytwarzaniem produktu z ziaren łubinu przy użyciu selektywnego frakcjonowania
-
- B1 (11) **191776** (41) 2001 11 05 8(51) **A23K 1/16**
- (21) 344446 (22) 1999 05 05
(30) 98 9801844 1998 05 26 SE

(86) 1999 05 05 PCT/SE99/00752
 (87) 1999 12 02 WO99/60865, PCT Gazette nr 48/99
 (72) Mologni Battista, Olausson Inger, Samuelsson Anne-Cathrine
 (73) AKZO NOBEL SURFACE CHEMISTRY AB, Stenungsund (SE)
 (54) Sposób nawilżania suchej karmy dla zwierząt oraz zastosowanie emulsji

B1 (11) **191852** (41) 2002 04 08 8(51) **A23L 1/025**
A23L 1/317

(21) 347428 (22) 1999 10 14
 (30) 98 19849357 1998 10 19 DE
 (86) 1999 10 14 PCT/EP99/07750
 (87) 2000 04 27 WO00/22943, PCT Gazette nr 17/00
 (72) Heinz Volker, Kortschack Fritz
 (73) Kortschack Fritz, Berlin (DE)
 (54) Sposób powierzchniowego zestalania surowego nadzienia kiełbasianego z zastosowaniem ultradźwięków

B1 (11) **191909** (41) 2001 11 19 8(51) **A23L 1/16**

(21) 344858 (22) 1999 06 08
 (30) 98 9801421 1998 06 16 SG
 (86) 1999 06 08 PCT/EP99/03932
 (87) 1999 12 23 WO99/65331, PCT Gazette nr 51/99
 (72) Teh Shiok Guat, Sarsfield Mary Bridget
 (73) SOCIETE DES PRODUITS NESTLE S.A., Vevey (CH)
 (54) Sposób wytwarzania smakowego makaronu

B1 (11) **191962** (41) 2003 09 08 8(51) **A41F 9/02**

(21) 352832 (22) 2000 06 26
 (30) 99 346399 1999 06 30 US
 (86) 2000 06 26 PCT/US00/17522
 (87) 2001 01 04 WO01/00053, PCT Gazette nr 01/01
 (72) Brunner Michael Scott
 (73) KIMBERLY-CLARK WORLDWIDE, INC., Neenah (US)
 (54) Taśma elastomerowa i materiał laminatowy elastyczny

B1 (11) **191797** (41) 2000 02 03 8(51) **A46B 9/04**

(21) 333652 (22) 1998 11 06
 (30) 97 968293 1997 11 12 US
 98 177991 1998 10 23 US
 (86) 1998 11 06 PCT/US98/23780
 (87) 1999 05 20 WO99/23910, PCT Gazette nr 20/99
 (72) Beals Donna, Wong-Paredes Maisie, Masterman Thomas Craig, Roberts Michael, Castillo Bradley
 (73) GILLETTE CANADA INC., Kirkland (CA)
 (54) Szczoteczka do zębów

B1 (11) **191948** (41) 2000 11 06 8(51) **A61B 19/04**

(21) 332790 (22) 1999 04 27
 (76) Osytek Jan, Komorów (PL)
 (54) Rękawica do zdejmowania protez zębowych

B1 (11) **191826** (41) 2000 12 18 8(51) **A61B 6/04**

(21) 340934 (22) 2000 06 19
 (76) Dmitruk Jacek, Lublin (PL); Dzikowski Artur, Ciecierzyn (PL)
 (54) Urządzenie do układania pacjenta przy radioterapii

B1 (11) **191827** (41) 2000 08 14 8(51) **A61C 19/06**

(21) 337207 (22) 1998 06 02
 (30) 97 870330 1997 06 06 US
 98 40000 1998 03 17 US
 (86) 1998 06 02 PCT/US98/11113
 (87) 1998 12 10 WO98/55044, PCT Gazette nr 49/98
 (72) Sagel Paul Albert, Dirksing Robert Stanley, Rohman Frederick James
 (73) THE PROCTER & GAMBLE COMPANY, Cincinnati (US)
 (54) Produkt wybielający zęby i substancja wybielająca zęby

B1 (11) **191792** (41) 2000 06 05 8(51) **A61J 11/00**
A61J 9/00

(21) 336147 (22) 1998 04 09
 (30) 97 06131 1997 04 11 AU
 97 523 1997 11 24 AU
 (86) 1998 04 09 PCT/AU98/00243
 (87) 1998 10 22 WO98/46191, PCT Gazette nr 42/98
 (76) Mules Andrew John Brandon, Melbourne (AU); Mitchell James Christian, South Yarra (AU)
 (54) Pojemnik do picia jednorazowego użytku, zwłaszcza dla niemowląt

B1 (11) **191803** (41) 2001 03 26 8(51) **A61K 31/194**
A61K 31/225

(21) 341240 (22) 1998 12 08
 (30) 98 19814358 1998 03 31 DE
 (86) 1998 12 08 PCT/EP98/07956
 (87) 1999 10 07 WO99/49858, PCT Gazette nr 26/99
 (72) Joshi Rajendra K., Strebel Hans-Peter
 (73) FUMAPHARM AG, Lucerna (CH)
 (54) Zastosowanie wodorofumaranu alkilowego

B1 (11) **191793** (41) 1999 12 06 8(51) **A61K 31/415**
A61P 35/04
A61P 27/02

(21) 333370 (22) 1997 11 19
 (30) 96 60031404 1996 11 19 US
 (86) 1997 11 19 PCT/US97/21489
 (87) 1998 05 28 WO98/22101, PCT Gazette nr 21/98
 (72) Masferrer Jaime L., Raz Amiram
 (73) G.D.SEARLE & CO., Chicago (US)
 (54) Zastosowanie inhibitorów cyklooksigenazy-2 do wytwarzania leku do leczenia chorób związanych z rozwojem naczyń

B1 (11) **191971** (41) 2000 07 17 8(51) **A61K 31/4178**
A61P 9/12

(21) 336886 (22) 1998 05 27
 (30) 97 60047800 1997 05 27 US
 (86) 1998 05 27 PCT/US98/10794
 (87) 1998 12 03 WO98/53816, PCT Gazette nr 48/98
 (72) Brooks David P., Feuerstein Giora Z., Ohlstein Eliot H., Ruffolo Robert R. Jr.
 (73) SMITHKLINE BEECHAM CORPORATION, Filadelfia (US)
 (54) Zastosowanie eprosartanu

B1 (11) **191933** (41) 1998 05 25 8(51) **A61K 31/452**
A61K 9/14

(21) 324502 (22) 1996 07 12
 (30) 95 9514397 1995 07 14 GB
 95 9515025 1995 07 21 GB
 (86) 1996 07 12 PCT/EP96/03066
 (87) 1997 02 06 WO97/03654, PCT Gazette nr 07/97
 (72) Guitard Patrice, Haeblerlin Barbara, Link Rainer, Richter Friedrich
 (73) NOVARTIS AG, Bazylea (CH)
 (54) Kompozycja farmaceutyczna do podawania doustnego i sposób wytwarzania kompozycji farmaceutycznej do podawania doustnego

B1 (11) **191966** (41) 2000 12 18 8(51) **A61K 31/485**
A61K 31/415
A61K 31/352
A61P 25/04

(21) 339342 (22) 1998 09 17
 (30) 97 60059195 1997 09 17 US
 (86) 1998 09 17 PCT/US98/19516
 (87) 1999 03 25 WO99/13799, PCT Gazette nr 12/99

(72) Burch Ronald M., Goldenheim Paul D., Sackler Richard S.

(73) EURO-CELTIQUE S.A., Luxemburg (LU)

(54) Farmaceutyczna postać jednostkowego dawkowania zawierająca przeciwbólowe połączenie inhibitora COX-2 i oksykodonu lub morfiny, oraz zastosowanie inhibitora COX-2 i oksykodonu lub morfiny

B1 (11) **191934** (41) 1998 08 17 8(51) **A61K 31/635**
A61P 29/00

(21) 325952 (22) 1996 09 27
(30) 95 536318 1995 09 29 US

(86) 1996 09 27 PCT/US96/15538
(87) 1997 04 03 WO97/11704, PCT Gazette nr 15/97

(72) Isakson Peter C., Talley John J.

(73) G.D. SEARLE & CO., Chicago (US)

(54) Zastosowanie podstawionych pirazolilobenzosulfonamidów w terapii weterynaryjnej

B1 (11) **191910** (41) 1999 03 29 8(51) **A61K 31/663**
A61P 19/00

(62) 329347

(21) 369034 (22) 1997 04 21
(30) 96 19615812 1996 04 20 DE

(86) 1997 04 21 PCT/EP97/01940
(87) 1997 10 30 WO97/39755, PCT Gazette nr 46/97

(72) Möckel Jörn, Gabel Rolf-Dieter, Woog Heinrich

(73) ROCHE DIAGNOSTICS GMBH, Mannheim (DE)

(54) Doustna farmaceutyczna postać stosowania leku zawierająca ibandronat, sposób wytwarzania postaci stosowania leku i zastosowanie postaci stosowania leku

B1 (11) **191794** (41) 1999 01 18 8(51) **A61K 33/06**
A61K 9/46
A61P 1/04

(21) 327698 (22) 1998 07 22

(72) Pfeiffer Bronisław, Rzepka Włodzimierz, Przybylski Franciszek, Potrykus Andrzej

(73) Przedsiębiorstwo Farmaceutyczne JELFA S.A., Jelenia Góra (PL)

(54) Preparat farmaceutyczny w formie tabletek do ssania

B1 (11) **191965** (41) 2000 06 05 8(51) **A61K 38/10**
C07K 7/08
A61P 25/28

(21) 336085 (22) 1998 04 03
(30) 97 2201841 1997 04 04 CA

(86) 1998 04 03 PCT/CA98/00290
(87) 1998 10 15 WO98/45327, PCT Gazette nr 41/98

(72) Warren Kenneth G., Catz Ingrid

(73) THE GOVERNORS OF THE UNIVERSITY OF ALBERTA, Edmonton (CA)

(54) Zastosowanie peptydu do wytwarzania leku przeznaczonego do leczenia stwardnienia rozsianego

B1 (11) **191919** (41) 2000 03 27 8(51) **A61K 38/13**
A61K 9/48
A61K 9/107

(62) 334850

(21) 372850 (22) 1998 01 28
(30) 97 9701881 1997 01 30 GB

(86) 1998 01 28 PCT/EP98/00453

(87) 1998 08 06 WO98/33512, PCT Gazette nr 31/98

(72) Meinzer Armin, Haerberlin Barbara

(73) Novartis AG, Bazylea (CH)

(54) Twarda kapsułka żelatynowa zawierająca kompozycję farmaceutyczną

B1 (11) **191824** (41) 2000 01 03 7(51) **A61K 47/32**
A61K 47/38
A61K 9/70

(21) 333587 (22) 1997 11 24

(30) 96 03795 1996 11 22 AU

(86) 1997 11 24 PCT/AU97/00797

(87) 1998 06 04 WO98/23291, PCT Gazette nr 22/98

(72) Tomlinson Rod, Davey Greg

(73) CONNETICS AUSTRALIA PTY LTD., Rowville (AU)

(54) Homogeniczna cieśla kompozycja do przeskórnego dostarczenia jednego lub więcej ilości fizjologicznie aktywnych środków

B1 (11) **191807** (41) 2000 08 14 8(51) **A61K 49/04**

(21) 337287 (22) 1998 06 19

(30) 97 97250190 1997 06 20 EP

(86) 1998 06 19 PCT/EP98/03658

(87) 1998 12 30 WO98/58679, PCT Gazette nr 52/98

(72) Speck Ulrich, Von Brenndorff Irtel

(73) SCHERING AKTIENGESELLSCHAFT, Berlin (DE)

(54) Zastosowanie dożylnych środków kontrastowych do wytwarzania środka diagnostycznego do mammografii projekcyjnej

B1 (11) **191972** (41) 2001 07 02 8(51) **A61K 6/08**
A61L 27/00

(21) 342769 (22) 1999 02 15

(30) 98 980528 1998 03 09 FI

(86) 1999 02 15 PCT/FI99/00120

(87) 1999 09 16 WO99/45890, PCT Gazette nr 37/99

(72) Vallittu Pekka, Yli-Urpo Antti, Kangasniemi Ilkka

(73) STICK TECH OY, Turku (FI)

(54) Prepreg, sposób wytwarzania prepregu, pakiet prepregu, kompozyt wzmocniony włóknami zawierający prepreg i zastosowanie kompozytu

B1 (11) **191784** (41) 2001 08 13 8(51) **A61K 8/97**
A61K 8/92
A61Q 11/00
A61K 35/78

(21) 343367 (22) 1998 06 26

(30) 98 9800228 1998 02 06 ES

(86) 1998 06 26 PCT/ES98/00184

(87) 1999 08 12 WO99/39686, PCT Gazette nr 32/99

(72) Alvarez Hernandez Maria

(73) BIOCOSMETICS, S.L., Madryt (ES)

(54) Kompozycja do stosowania w przypadku halitozy i kompozycja farmaceutyczna

B1 (11) **191868** (41) 2001 03 26 8(51) **A61K 9/00**
A61K 31/50

(21) 341202 (22) 1998 12 11

(30) 97 974578 1997 12 19 FI

(86) 1998 12 11 PCT/FI98/00977

(87) 1999 07 01 WO99/32081, PCT Gazette nr 26/99

(72) Kurkela Kauko, Marvola Martti, Larma Ilkka, Virtanen Raimo, Karlsson Marianne

(73) ORION CORPORATION, Espoo (FI)

(54) Zastosowanie lewosimendanu do wytwarzania preparatu do podawania przez błonę śluzową

B1 (11) **191780** (41) 2000 11 06 8(51) **A61K 9/107**
A61K 9/48

(21) 338509 (22) 1998 07 27

(30) 97 60054012 1997 07 29 US

97 60054078 1997 07 29 US

(86) 1998 07 27 PCT/US98/14818

(87) 1999 02 11 WO99/06024, PCT Gazette nr 06/99

(72) Morozowich Walter, Gao Ping

(73) PHARMACIA & UPJOHN COMPANY, Kalamazoo (US)
 (54) Kompozycja farmaceutyczna w postaci samoemulgującej formu-
 lacji związków lipofilowych i samoemulgujące podłoże formułacji

B1 (11) **191796** (41) 2000 11 06 8(51) **A61K 9/12**
A61K 31/727
A61P 37/00

(21) 338551 (22) 1998 08 04
 (30) 97 904565 1997 08 04 US
 (86) 1998 08 04 PCT/US98/16111
 (87) 1999 02 11 WO99/06025, PCT Gazette nr 06/99
 (72) Ahmed Tahir
 (73) BAKER NORTON PHARMACEUTICALS, INC., Miami (US)
 (54) Zastosowanie kompozycji zawierającej heparyny

B1 (11) **191912** (41) 2001 05 21 8(51) **A61M 1/10**
 (21) 336540 (22) 1999 11 10
 (72) Tomasiak Edward, Metlak Bogusz
 (73) Politechnika Śląska, Gliwice (PL)
 (54) Hydrauliczny układ napędowy sztucznego serca

B1 (11) **191842** (41) 2001 08 13 8(51) **A61M 15/00**
 (21) 343319 (22) 1999 03 30
 (30) 98 9801114 1998 03 30 SE
 (86) 1999 03 30 PCT/SE99/00529
 (87) 1999 10 07 WO99/49918, PCT Gazette nr 40/99
 (72) Dagsland Allan
 (73) ASTRAZENECA AB, Södertälje (SE)
 (54) Inhalator proszkowy do podawania proszkowego leku poprzez
 inhalację

B1 (11) **191985** (41) 2003 01 13 8(51) **A61N 2/06**
A41D 13/00
 (21) 352665 (22) 2002 03 07
 (76) Mielnik Kazimierz, Konopnica (PL); Chojecka Janina, Pruszków (PL);
 Ściborski Ryszard, Wrocław (PL)
 (54) Ubiór leczniczy

B1 (11) **191879** (41) 2000 09 25 8(51) **A62C 2/00**
 (21) 331975 (22) 1999 03 12
 (72) Rothgangl Erhard, Czarnota Zbigniew
 (73) REWA Spółka z o.o., Wola Rafałowska (PL)
 (54) Bezpiecznik topikowy

B1 (11) **191916** (41) 2002 07 01 8(51) **A62D 1/00**
 (21) 344816 (22) 2000 12 22
 (72) Skaźnik Bronisław, Jagiełło Ryszard
 (73) PROTEKTA Spółka z o.o., Warszawa (PL); Skaźnik Bronisław,
 Warszawa (PL); Jagiełło Ryszard, Kędzierzyn-Koźle (PL)
 (54) Syntetyczny pianotwórczy środek gaśniczy

B1 (11) **191775** (41) 2001 06 04 8(51) **A63F 9/22**
 (21) 342288 (22) 1999 02 04
 (30) 98 98400285 1998 02 09 EP
 (86) 1999 02 04 PCT/IB99/00275
 (87) 1999 08 12 WO99/39791, PCT Gazette nr 32/99
 (72) Agasse Bernard, Bayassi Mulham
 (73) CANAL + SOCIETE ANONYME, Paryż (FR)
 (54) Sposób i system interakcyjny do gier przy użyciu transmisji
 audiowizualnej

B1 (11) **191963** (41) 2002 10 21 8(51) **B01D 45/08**
 (21) 350033 (22) 1999 10 22
 (30) 99 9900649 1999 03 31 ES
 99 9901029 1999 05 14 ES
 (86) 1999 10 22 PCT/ES99/00339
 (87) 2000 10 12 WO00/59605, PCT Gazette nr 41/00

(76) Mora Vallejo Nicasio Paulino, Villarrubia de los Ojos (ES)
 (54) Urządzenie do oczyszczania cieczy w postaci pary wodnej,
 pochodzącej z obiegu

B1 (11) **191880** (41) 2001 06 04 8(51) **B01D 46/52**
B01D 27/06
B01D 29/21
F02M 35/02

(21) 342424 (22) 1999 02 12
 (30) 98 9801901 1998 02 17 FR
 (86) 1999 02 12 PCT/FR99/00317
 (87) 1999 08 26 WO99/42199, PCT Gazette nr 34/99
 (72) Rey Charles
 (73) FILTRAUTO, Montigny-le-Bretonneux (FR)
 (54) Wkład filtrujący

B1 (11) **191928** (41) 2001 01 02 8(51) **B01D 53/50**
 (21) 341447 (22) 2000 07 11
 (72) Nowak Wojciech, Szymanek Arkadiusz, Bis Zbigniew, Gadaczek
 Tadeusz, Rogóż Jan, Walkowicz Jerzy, Słomczyński Ziemowit
 (73) Południowy Koncern Energetyczny Spółka Akcyjna, Katowice (PL)
 (54) Sposób redukcji tlenków siarki w gazach spalinowych, zwłasz-
 cza w kotle energetycznym

B1 (11) **191955** (41) 2001 02 12 8(51) **B01F 11/00**
A21C 1/08
A47J 37/01

(21) 340637 (22) 1998 11 16
 (30) 97 60065770 1997 11 17 US
 (86) 1998 11 16 PCT/US98/24464
 (87) 1999 05 27 WO99/25467, PCT Gazette nr 21/99
 (72) Hedenberg Rolf P.
 (73) VIKING ENTERPRISES (BVI) LTD., Tortola (GB)
 (54) Urządzenie mieszające, automatyczne, do mechanicznego prze-
 rabiania składników zawartych w torebce mieszalnej i do wypiekania
 z nich produktów żywnościowych

B1 (11) **191845** (41) 2000 07 03 8(51) **B01J 32/00**
B01J 27/12
C01F 5/28

(21) 330673 (22) 1998 12 31
 (72) Wojciechowska Maria, Pietrowski Mariusz, Łomnicki Sławomir
 (73) Uniwersytet im. Adama Mickiewicza, Poznań (PL)
 (54) Nowy nośnik katalityczny o wysokiej odporności chemicznej
 i sposób jego otrzymywania

B1 (11) **191964** (41) 2001 08 13 8(51) **B05C 1/12**
B05C 1/16

(21) 343400 (22) 1999 04 07
 (30) 98 199800498 1998 04 07 DK
 98 199801218 1998 09 25 DK
 (86) 1999 04 07 PCT/DK99/00203
 (87) 1999 10 14 WO99/51361, PCT Gazette nr 41/99
 (72) Laursen Uffe Norskov
 (73) ULMADAN APS, Odense S (DK)
 (54) Sposób i urządzenie do nanoszenia lakieru

B1 (11) **191929** (41) 2002 06 03 8(51) **B22C 1/22**
 (21) 348642 (22) 1999 11 04
 (30) 98 19850833 1998 11 04 DE
 (86) 1999 11 04 PCT/EP99/08419

(87) 2000 05 11 WO00/25957, PCT Gazette nr 19/00
 (72) Roze Jean-Claude, Weicker Günter, Koch Diether, Werner
 Andreas
 (73) ASHLAND-SÜDCHEMIE-KERNFEST GMBH, Hilden (DE)
 (54) Układ spoiwowy, masa formierska i sposób wytwarzania rdzeni
 i form odlewniczych na osnowie poliuretanu

B1 (11) **191953** (41) 2001 05 07 8(51) **B22F 3/14**
B24D 3/02
(21) 336367 (22) 1999 10 30
(72) Jaworska Lucyna, Kwiatkowski Jacek, Gibas Tadeusz, Królicka Bogna, Walter Janusz
(73) Instytut Zaawansowanych Technologii Wytwarzania, Kraków (PL)
(54) Sposób wytwarzania spieków diamentowych

B1 (11) **191783** (41) 2002 10 07 8(51) **B22F 9/04**
B22F 1/00
C22C 1/05
(21) 349919 (22) 2000 01 05
(30) 99 19901305 1999 01 15 DE
(86) 2000 01 05 PCT/EP00/00043
(87) 2000 07 20 WO00/42230, PCT Gazette nr 29/00
(72) Gries Benno, Bredthauer Jörg
(73) H.C. STARCK GMBH & CO. KG, Goslar (DE)
(54) Sposób wytwarzania mieszanin stopu twardego

B1 (11) **191869** (41) 2002 04 08 8(51) **B23C 5/20**
B23B 27/16
(21) 347474 (22) 1999 10 25
(30) 98 9803674 1998 10 27 SE
(86) 1999 10 25 PCT/SE99/01920
(87) 2000 05 04 WO00/24540, PCT Gazette nr 18/00
(72) Qvarth Ingemar
(73) SANDVIK INTELLECTUAL PROPERTY AB, Sandviken (SE)
(54) Wkładka tnąca do obrotowych narzędzi tnących

B1 (11) **191873** (41) 2002 04 22 8(51) **B23C 5/20**
B23B 27/16
(21) 347949 (22) 1999 10 14
(30) 98 9803673 1998 10 27 SE
(86) 1999 10 14 PCT/SE99/01860
(87) 2000 05 04 WO00/24538, PCT Gazette nr 18/00
(72) Qvarth Ingemar
(73) SANDVIK INTELLECTUAL PROPERTY AB, Sandviken (SE)
(54) Narzędzie frezarskie

B1 (11) **191874** (41) 2002 04 08 8(51) **B23C 5/20**
B23B 27/16
(21) 347558 (22) 1999 10 21
(30) 98 9803672 1998 10 27 SE
(86) 1999 10 21 PCT/SE99/01903
(87) 2000 05 04 WO00/24539, PCT Gazette nr 18/00
(72) Qvarth Ingemar
(73) SANDVIK INTELLECTUAL PROPERTY AB, Sandviken (SE)
(54) Narzędzie służące do obróbki skrawaniem

B1 (11) **191821** (41) 2000 12 18 8(51) **B23G 1/46**
B23B 31/107
(21) 337074 (22) 1999 12 08
(23) 1999 06 14 71 MTP
(72) Kulikowski Tadeusz, Gajdziński Janusz
(73) Fabryka Przyrządów i Uchwytów BISON-BIAL Spółka Akcyjna, Białystok (PL)
(54) Wkładka do gwintowania z kompensacją osiową

B1 (11) **191858** (41) 2002 08 26 8(51) **B23K 1/16**
(21) 349737 (22) 2000 01 11
(30) 99 19903184 1999 01 27 DE
(86) 2000 01 11 PCT/EP00/00140
(87) 2000 08 03 WO00/44522, PCT Gazette nr 31/00
(72) Wieres Ludwig, Kurth Ferdi, Schlotmann Helge
(73) EMITEC GESELLSCHAFT FÜR EMISSIONSTECHNOLOGIE MBH, Lohmar (DE)
(54) Połączenia folii metalowych, korpus o strukturze plastra miodu wykonany z warstw blach, frakcja ziaren lutowia do wytwarzania

połączeń lutowanych między dwiema foliami metalowymi, sposób wytwarzania połączenia folii metalowych oraz zastosowanie tego sposobu do wytwarzania korpusów o strukturze plastra miodu

B1 (11) **191884** (41) 2002 02 11 8(51) **B23P 17/00**
C21D 8/04
(21) 346523 (22) 1999 09 06
(30) 98 19840788 1998 09 08 DE
(86) 1999 09 06 PCT/EP99/06533
(87) 2000 03 16 WO00/14288, PCT Gazette nr 11/00
(72) Engl Bernhard, Horn Klaus Dieter, Schmidt Klaus Dieter
(73) THYSSENKRUPP STEEL AG, Duisburg (DE)
(54) Sposób wytwarzania taśm lub blach walcowanych na zimno z niskostopowej stali

B1 (11) **191905** (41) 2001 09 10 8(51) **B23P 17/00**
C21D 9/22
(21) 338905 (22) 2000 03 07
(72) Haś Zdzisław
(73) Politechnika Łódzka, Łódź (PL)
(54) Sposób utwardzania narzędzi skrawających wykonanych ze stali szybkotnących

B1 (11) **191887** (41) 2000 05 22 8(51) **B23P 17/02**
B22F 5/00
(21) 336620 (22) 1999 11 18
(30) 98 196007 1998 11 19 US
(72) Narasimhan Sandaram Lakshmi, Rodrigues Heron, Wang Yushu
(73) EATON CORPORATION, Cleveland (US)
(54) Prasowalniczo-spiekany materiał, zwłaszcza na wkładki gniazd zaworowych silników spalinowych, prasowalniczo-spiekalnicza mieszanina proszków metali oraz sposób wytwarzania prasowalniczo-spiekanego uformowanego materiału, zwłaszcza w postaci wkładki gniazda zaworowego silnika spalinowego

B1 (11) **191806** (41) 2001 07 02 8(51) **B23P 17/04**
B22F 5/08
(21) 337637 (22) 1999 12 31
(72) Leszczyński Wolf Michajłowicz, Sewastianow Ewgenij Stepanowicz, Stojanow Aleksandr Anatolewicz, Kuczma Jurij Jakowlewicz, Wiśniewska-Weinert Hanna
(73) Instytut Obróbki Plastycznej, Poznań (PL)
(54) Sposób otrzymywania elementów kształtowych

B1 (11) **191883** (41) 2001 12 17 8(51) **B23Q 11/10**
(21) 344317 (22) 2000 12 04
(23) 2000 06 12 72 MTP
(76) Hasenbeck Antoni, Nysa (PL)
(54) Urządzenie do chłodzenia narzędzia obrabiającego

B1 (11) **191805** (41) 2002 01 02 8(51) **B27M 3/00**
B32B 21/13
(21) 345750 (22) 1999 07 07
(30) 98 1205 1998 07 13 AT
(86) 1999 07 07 PCT/AT99/00172
(87) 2000 01 27 WO00/03850, PCT Gazette nr 04/00
(76) Thoma Erwin, St. Johann/Pongau (AT)
(54) Prefabrykowany, warstwowy element drewniany

B1 (11) **191833** (41) 2001 05 07 8(51) **B28B 7/04**
(21) 336193 (22) 1999 10 23
(72) Małecki Marek, Protasewicz Mirosław
(73) SOLBET Spółka z o.o., Solec Kujawski (PL)
(54) Forma do produkcji elementów budowlanych

B1 (11) **191834** (41) 2001 06 04 8(51) **B28D 1/18**
(21) 336825 (22) 1999 11 27

(72) Małecki Marek, Protasiewicz Mirosław
 (73) SOLBET Spółka z o.o., Solec Kujawski (PL)
 (54) Urządzenie do wykonywania uchwytych montażowych

B1 (11) **191790** (41) 2002 10 07 8(51) **B29B 13/02**
C08G 63/80

(21) 349915 (22) 2000 01 04
 (30) 99 19902458 1999 01 22 DE
 (86) 2000 01 04 PCT/CH00/00007
 (87) 2000 07 27 WO00/43182, PCT Gazette nr 30/00
 (72) Borer Camille, Müller Martin, Terrasi Filippo, Geissbühler Hans
 (73) BÜHLER AG, Uzwil (CH)
 (54) Urządzenie i sposób obróbki materiału z tworzywa sztucznego

B1 (11) **191976** (41) 2001 02 26 8(51) **B29D 7/01**
B29C 43/24
C08J 5/18

(21) 340802 (22) 1998 12 02
 (30) 97 19753972 1997 12 05 DE
 98 19813001 1998 03 25 DE
 (86) 1998 12 02 PCT/EP98/07749
 (87) 1999 06 17 WO99/29766, PCT Gazette nr 24/99
 (72) Numrich Uwe, Hoffmann Klaus, Kaube Peter, Schmidt Horst,
 Vetter Heinz
 (73) RÖHM GMBH, Darmstadt (DE)
 (54) Sposób wytwarzania folii PMMA

B1 (11) **191917** (41) 2002 07 01 8(51) **B41F 27/10**
B41F 27/14

(21) 349094 (22) 2000 01 26
 (30) 99 19903220 1999 01 27 DE
 (86) 2000 01 26 PCT/DE00/00234
 (87) 2000 08 03 WO00/44562, PCT Gazette nr 31/00
 (72) Andreas Hermann, van de Meer Ronald
 (73) AKL FLEXO TECHNIK GMBH, Warburg (DE)
 (54) Układ tulei przejściowych cylindra drukowego

B1 (11) **191878** (41) 2001 03 12 8(51) **B60C 27/04**
B60C 27/20

(21) 335202 (22) 1999 08 31
 (76) Jurkowski Maciej, Katowice (PL)
 (54) Urządzenie zwiększające przyczepność ogumionego koła do
 luźnego podłoża, zwłaszcza koła roweru górskiego podczas jazdy
 po śniegu

B1 (11) **191936** (41) 2000 04 25 8(51) **B60R 25/04**

(21) 336374 (22) 1999 11 03
 (72) Łukjanow Sławomir, Pijanowski Bogusław
 (73) Przemysłowy Instytut Motoryzacji, Warszawa (PL)
 (54) Sposób zabezpieczenia pojazdu samochodowego przed upro-
 wadzeniem

B1 (11) **191895** (41) 2000 12 18 8(51) **B61D 11/00**
B61F 9/00
B61H 9/00

(21) 333638 (22) 1999 06 08
 (72) Drwięga Andrzej, Kwieciński Daniel
 (73) Centrum Mechanizacji Górnictwa KOMAG, Gliwice (PL)
 (54) Szynowy wóz transportowy

B1 (11) **191914** (41) 2000 06 05 8(51) **B61K 9/06**
G12B 9/00

(21) 335962 (22) 1998 03 13
 (30) 97 619 1997 04 10 AT
 (86) 1998 03 13 PCT/AT98/00067
 (87) 1998 10 15 WO98/45153, PCT Gazette nr 41/98
 (72) Steurer Erwin, Nayer Wolfgang

(73) VAE AKTIENGESELLSCHAFT, Wiedeń (AT)
 (54) Obudowa skanera z urządzeniem grzeijnym do lokalizacji go-
 rącego wirnika lub zablokowanego hamulca

B1 (11) **191940** (41) 2001 02 12 8(51) **B61L 5/06**

(21) 334780 (22) 1999 08 03
 (72) Smyczyński Jerzy, Bujak Jarosław, Zwoliński Przemysław,
 Kowalczyk Szymon, Filarski Wiesław
 (73) BOMBARDIER TRANSPORTATION (ZWUS) POLSKA Spółka z o.o.,
 Katowice (PL)
 (54) Elektryczny napęd zwrotnicowy

B1 (11) **191811** (41) 1999 09 27 8(51) **B65D 41/34**

(21) 332600 (22) 1997 10 07
 (30) 96 2448 1996 10 09 CH
 (86) 1997 10 07 PCT/CH97/00377
 (87) 1998 04 16 WO98/15465, PCT Gazette nr 15/98
 (72) Corvaglia Romeo
 (73) CORVAGLIA PRODUCT DEVELOPMENT, Kaltenbach (CH)
 (54) Zamknięcie gwintowane z taśmą zabezpieczającą i gwarancyjną

B1 (11) **191932** (41) 2004 10 18 8(51) **B65D 47/20**

(21) 362217 (22) 2001 12 20
 (30) 00 10063522 2000 12 20 DE
 (86) 2001 12 20 PCT/EP01/15085
 (87) 2002 06 27 WO02/49933, PCT Gazette nr 26/02
 (72) Suffa Udo
 (73) ALPLA-WERKE ALWIN LEHNER GMBH & CO.KG, Hard (AT)
 (54) Zamknięcie do elastycznego, ponownego napełniania zbiornika

B1 (11) **191911** (41) 1999 12 20 8(51) **B65D 81/34**
B65D 65/38

(21) 333499 (22) 1997 11 17
 (30) 96 964662 1996 11 22 FI
 (86) 1997 11 17 PCT/FI97/00701
 (87) 1998 05 28 WO98/22654, PCT Gazette nr 21/98
 (72) Ulfstedt Jack Owe Lennart, Kukko Liisa Marjatta, Penttinen
 Tapani
 (73) STORA ENSO OYJ, Helsinki (FI); FINNISH CHEMICALS OY,
 Åetsä (FI)

(54) Podgrzewalna tacka do artykułów żywnościowych oraz sposób
 wytwarzania podgrzewalnej tacki do artykułów żywnościowych

B1 (11) **191954** (41) 2000 12 18 8(51) **B65G 15/60**

(21) 333681 (22) 1999 06 09
 (72) Wójcicki Waldemar, Kotzian Piotr, Głuszek Janusz, Brojewski
 Lech, Sońta Leszek, Famulski Wiesław, Kula Bolesław
 (73) Fabryka Maszyn Górniczych PIOMA S.A.,
 Piotrków Trybunalski (PL)
 (54) Urządzenie do zmiany kierunku biegu taśmy przenośnika ta-
 śmowego

B1 (11) **191942** (41) 2000 09 25 8(51) **B65G 19/28**

(21) 332193 (22) 1999 03 23
 (72) Dzik Kazimierz, Dąbrowski Józef, Tenerowicz Piotr, Olszański
 Marek, Kotlarz Ignacy
 (73) Zakład Maszyn Górniczych GLINIK Sp. z o.o., Gorlice (PL)
 (54) Segment rynny górniczego przenośnika zgrzeblowego, zwłasz-
 cza do ścian niskich

B1 (11) **191945** (41) 2000 12 04 8(51) **B65G 43/00**
E21D 23/12
H02P 1/58

(21) 333556 (22) 1999 06 02
 (72) Budzyński Zdzisław

(73) Centrum Mechanizacji Górnictwa KOMAG, Gliwice (PL)
 (54) Układ posobny rozruchu wielonapędowego przenośnika zgrzeblowego

B1 (11) **191975** (41) 2001 03 12 8(51) **B65G 53/24**
 (21) 335315 (22) 1999 09 06
 (72) Parnicki Władysław, Turbak Adam, Głowacki Bogdan, Szuba Sławomir
 (73) Przedsiębiorstwo Wdrażania Postępu Technicznego POSTEOR Poznań Sp.z o.o., Poznań (PL)
 (54) Sposób odpylania zasobnika szczelinowego i układ do odpylania zasobnika szczelinowego

B1 (11) **191921** (41) 1998 11 23 8(51) **B65G 67/14**
B60P 1/44
 (21) 326244 (22) 1998 05 12
 (30) 97 19719830 1997 05 13 DE
 (76) Baer Gerd, Heilbronn (DE)
 (54) Mechanizm przegubowy ramy samozaładowczej pojazdu mechanicznego

B1 (11) **191801** (41) 2001 01 29 8(51) **C01B 15/10**
C11D 3/395
 (21) 334541 (22) 1999 07 22
 (72) Kłopotek Alojzy, Michalska Magdalena, Pajer Tomasz, Stawiszyński Wojciech, Matuszkiewicz Andrzej, Zieliński Paweł, Zieliński Marek, Szelągowski Michał
 (73) Instytut Chemii Przemysłowej im. Prof. Ignacego Mościckiego, Warszawa (PL); QUARTZ Spółka Akcyjna, Nowy Dwór Mazowiecki (PL)
 (54) Sposób wytwarzania nadwęglanu sodu

B1 (11) **191836** (41) 2002 06 17 8(51) **C01B 21/06**
C01G 49/00
B22F 9/16
C23C 8/26
 (21) 344614 (22) 2000 12 15
 (72) Arabczyk Walerian, Zamłyanny Jacek
 (73) Politechnika Szczecińska, Szczecin (PL)
 (54) Sposób wytwarzania drobnokrystalicznych azotków żelaza

B1 (11) **191851** (41) 2002 07 01 8(51) **C01F 11/18**
C08K 3/26
C09D 7/12
 (21) 344938 (22) 2000 12 31
 (72) Domka Ludwik, Morawska Anna, Urbaniak Włodzimierz
 (73) Uniwersytet im. Adama Mickiewicza, Poznań (PL)
 (54) Kreda modyfikowana oraz sposób jej modyfikacji

B1 (11) **191837** (41) 2002 06 17 8(51) **C01G 1/00**
C01B 21/06
B22F 9/16
C23C 8/26
 (21) 344625 (22) 2000 12 15
 (72) Arabczyk Walerian, Zamłyanny Jacek
 (73) Politechnika Szczecińska, Szczecin (PL)
 (54) Sposób wytwarzania drobnokrystalicznych azotków metali przejściowych

B1 (11) **191813** (41) 1999 07 05 8(51) **C02F 1/26**
C02F 1/66
C02F 9/00
 (21) 330492 (22) 1998 12 22
 (30) 97 19757904 1997 12 24 DE
 (72) Rötzhelm Mariola, Zgorzelski Wolfgang
 (73) Celanese Chemicals Europe GmbH, Frankfurt nad Menem (DE)
 (54) Sposób oczyszczania ścieków z wytwarzania alkoholu, obejmujący reakcję kondensacji aldolowej z następującym potem uwodornieniem

B1 (11) **191952** (41) 2001 07 30 8(51) **C02F 1/46**
C25D 21/18
C10M 175/04

(21) 337913 (22) 2000 01 17
 (72) Korpała Marian, Polowski Waldemar, Rutkowski Wojciech
 (73) Instytut Zaawansowanych Technologii Wytwarzania, Kraków (PL)
 (54) Urządzenie do elektrostatyczno-elektrolitycznego rozbijania emulsji olejowych i cieczy zanieczyszczonych olejem

B1 (11) **191947** (41) 2000 05 08 8(51) **C02F 3/12**
C02F 3/16
C02F 3/18
C02F 3/06

(21) 329452 (22) 1998 10 30
 (72) Pawłowski Lucjan, Stelmach Kazimierz, Wójcik Tomasz, Grzywaczewski Ignacy
 (73) Politechnika Lubelska, Lublin (PL); Miejskie Przedsiębiorstwo Gospodarki Komunalnej Sp. z o.o., Chełm (PL)
 (54) Układ redukcji biogenów w reaktorze

B1 (11) **191857** (41) 1999 01 18 8(51) **C02F 9/00**
C02F 1/42
B01D 61/36
C08B 37/10

(62) 327708
 (21) 375448 (22) 1998 07 23
 (72) Gryta Marek, Morawski Antoni Waldemar, Tomaszewska Maria
 (73) Politechnika Szczecińska, Szczecin (PL)
 (54) Sposób oczyszczania ścieków zasolonych powstających przy produkcji heparyny z regeneracją roztworu NaCl oraz układ do oczyszczania ścieków zasolonych powstających przy produkcji heparyny z regeneracją roztworu NaCl

B1 (11) **191956** (41) 1997 04 01 8(51) **C03C 3/087**
C03C 4/08
C03C 4/02

(21) 317255 (22) 1996 03 14
 (30) 95 9503058 1995 03 16 FR
 (86) 1996 03 14 PCT/FR96/00394
 (87) 1996 09 19 WO96/28394, PCT Gazette nr 42/96
 (72) Combes Jean-Marie, Lismonde Michel
 (73) SAINT-GOBAIN GLASS FRANCE, Courbevoie (FR)
 (54) Arkusz szkła wykonany ze szkła krzemowo-sodowo-wapniowego

B1 (11) **191946** (41) 2001 01 15 8(51) **C04B 28/06**
C04B 22/12
B09B 3/00

(21) 334174 (22) 1999 07 02
 (72) Konik Zofia, Parnicki Władysław, Pobiegly Stanisław, Skoczylas Stanisław, Stok Andrzej, Tworek Hieronim
 (73) Zakład Realizacyjno-Projektowy Obiektów Ochrony Ekologicznej EKO-PAR Sp. z o.o., Kraków (PL)
 (54) Sposób otrzymywania kompozytu wiążącego

B1 (11) **191799** (41) 2000 06 19 8(51) **C05F 17/02**
 (21) 330258 (22) 1998 12 11
 (72) Harrer Ewald
 (73) M-U-T Maschinen-Umwelttechnik Transportanlagen Gesellschaft m.b.H, Stockerau (AT)
 (54) Układ do kompostowania materiału gnilnego

B1 (11) **191864** (41) 2000 10 09 8(51) **C07C 217/60**
A61K 31/195
A61P 13/04

(21) 338234 (22) 1998 07 15

(30) 97 233239	1997 07 25	JP	B1 (11) 191959	(41) 2000 12 04	8(51) C07C 39/16
(86) 1998 07 15	PCT/JP98/03163		(21) 333385	(22) 1999 05 26	
(87) 1999 02 04	WO99/05090, PCT Gazette nr 05/99		(72) Zadrożna Irmina, Sakowska Małgorzata		
(72) Tamai Tetsuro, Tanaka Nobuyuki, Muranaka Hideyuki, Mukaiyama Harunobu, Hirabayashi Akihito, Sato Masaaki, Akahane Masuo			(73) Politechnika Warszawska, Warszawa (PL)		
(73) KISSEI PHARMACEUTICAL CO., LTD., Nagano (JP)			(54) Sposób wytwarzania dinitrobisfenoli		
(54) Pochodna kwasu aminoetylofenoksyoctowego, kompozycja farmaceutyczna zawierająca tą pochodną oraz jej zastosowanie					
B1 (11) 191816	(41) 2000 06 19	8(51) C07C 219/04 C07C 219/18 C07C 223/06 A61K 47/18 A61P 17/00	B1 (11) 191789	(41) 2000 03 13	8(51) C07C 41/22 C07C 43/12
(21) 336260	(22) 1998 04 01		(21) 334702	(22) 1998 11 18	
(30) 97 1027	1997 04 04	CZ	(30) 97 975689	1997 11 21	US
(86) 1998 04 01	PCT/CZ98/00017		(86) 1998 11 18	PCT/US98/24746	
(87) 1998 10 15	WO98/45233, PCT Gazette nr 41/98		(87) 1999 06 03	WO99/26910, PCT Gazette nr 22/99	
(72) Hrabalek Alexander, Dolezal Pavel, Farsa Oldrich, Krebs Ales, Kroutil Ales, Roman Martin, Sklublalova Zdenka			(72) Kudzma Linas V., Lessor Ralph A., Rozov Leonid A., Ramig Keith		
(73) BOCHEMIE S.R.O., Bohumin (CZ)			(73) BAXTER INTERNATIONAL INC., Deerfield (US)		
(54) Sole kwasu karbaminowego, sposoby ich otrzymywania, ich zastosowanie oraz środki zwiększające przezskórne przenikanie			(54) Sposób wytwarzania eteru monofluorometylowego		
B1 (11) 191904	(41) 2000 09 25	8(51) C07C 251/38	B1 (11) 191902	(41) 1999 07 05	8(51) C07C 45/78 C07C 47/00
(21) 332198	(22) 1999 03 23		(21) 330494	(22) 1998 12 22	
(72) Malinowska Magdalena, Stopa Halina, Maciszewski Leszek, Brożek Czesław, Rygiel Stanisław, Wais Jan, Kondrat Aleksandra			(30) 97 19757531	1997 12 23	DE
(73) Zakłady Azotowe w Tarnowie-Mościcach SA, Tarnów (PL)			(72) Rieder Michael, Zgorzelski Wolfgang, Messerschmidt Michael, Bergrath Klaus		
(54) Sposób efektywnego wytwarzania oksymu cykloheksanonu			(73) Celanese GmbH, Frankfurt nad Menem (DE)		
B1 (11) 191974	(41) 2001 01 02	8(51) C07C 253/04 C07C 255/03	(54) Sposób stabilizacji aldehydów		
(21) 339759	(22) 1998 10 07		B1 (11) 191798	(41) 2000 02 28	8(51) C07C 53/02 C07C 53/08
(30) 97 60061613	1997 10 10	US	(21) 328142	(22) 1998 08 21	
(86) 1998 10 07	PCT/US98/21061		(72) Zylbersztejn Michał, Balcerzak Kazimierz, Szarlik Stefan, Zimowski Andrzej, Gotkowski Andrzej, Uszyński Aleksander, Marchwiány Henryk		
(87) 1999 04 22	WO99/18793, PCT Gazette nr 16/99		(73) Instytut Chemii Przemysłowej im.Prof.Ignacego Mościckiego, Warszawa (PL); Zakłady Azotowe PUŁAWY S.A., Puławy (PL)		
(72) Webb Kevin, Mendelson Wilford, Chen Jianhao			(54) Sposób wydzielenia kwasów organicznych z rozcieńczonych roztworów wodnych		
(73) SMITHKLINE BEECHAM CORPORATION, Filadelfia (US)					
(54) Sposób wytwarzania pochodnej kwasu 4-fenyl-4-cyjanocykloheksanowego			B1 (11) 191779	(41) 1999 07 19	8(51) C07D 207/24 C07D 401/12 C07D 401/06 C07D 401/10 C07D 211/74 A61K 31/40 A61K 31/44 A61K 31/47 A61K 31/445
B1 (11) 191835	(41) 1999 06 07	8(51) C07C 31/125	(21) 331533	(22) 1997 08 07	
(21) 329967	(22) 1998 11 27		(30) 96 60023742	1996 08 08	US
(30) 97 19753157	1997 11 29	DE	97 60046867	1997 05 08	US
(72) Springer Helmut			(86) 1997 08 07	PCT/US97/13875	
(73) Celanese GmbH, Frankfurt nad Menem (DE)			(87) 1998 02 12	WO98/05336, PCT Gazette nr 06/98	
(54) Sposób wytwarzania nasyconych alkoholi			(72) Marquis Robert W., Jr, Veber Daniel F., Ru Yu, Lo Castro Stephen M.		
B1 (11) 191876	(41) 1998 11 23	8(51) C07C 311/19 C07C 311/29 C07D 333/34 C07D 409/04 C07D 207/16 C07D 277/16 C07D 213/62 C07D 249/04 A61K 31/18 A61P 19/10	(73) SMITHKLINE BEECHAM CORPORATION, Filadelfia (US)		
(21) 326216	(22) 1998 05 08		(54) Pochodna heterocyklicznego związku zawierającego azot w pierścieniu, jej zastosowanie i sposób wytwarzania oraz kompozycja farmaceutyczna		
(30) 97 19719621	1997 05 09	DE	B1 (11) 191924	(41) 2000 08 28	8(51) C07D 209/08
(72) Thorwart Werner, Schwab Wilfried, Schudok Manfred, Haase Burkhard			(21) 338964	(22) 2000 03 09	
(73) SANOFI- AVENTIS DEUTSCHLAND GmbH, Frankfurt nad Menem (DE)			(72) Ziobro Barbara, Sienkiewicz Barbara, Kowalski Piotr		
(54) Nowe kwasy sulfonyloaminokarboksylowe i sposób ich wytwarzania, środek farmaceutyczny i ich zastosowanie do wytwarzania leku			(73) Pliva Kraków, Zakłady Farmaceutyczne S.A., Kraków (PL)		
			(54) Sposób wytwarzania 4-chloro-3-sulfamoilo-N-(2-metylo-2,3-dihydro-1H-indol-1-ilo)benzamidu		
			B1 (11) 191832	(41) 2001 05 07	8(51) C07D 213/61 C07D 213/85

		A61K 31/44 A61P 31/18			
(21) 341819	(22) 1999 01 15				
(30) 98 9800113	1998 01 16	SE			
98 9800116	1998 01 16	SE			
(86) 1999 01 15	PCT/SE99/00053				
(87) 1999 07 22	WO99/36406, PCT Gazette nr 29/99				
(72) Sahlberg Christer, Noréen Rolf, Högberg Marita, Engelhardt Per					
(73) MEDIVIR AB, Huddinge (SE)					
(54) Podstawiona pochodna N-(cyklopropylo)-N'-(pirydylo)mocznika, jej zastosowanie i kompozycja farmaceutyczna					
B1 (11) 191865	(41) 2002 06 17		8(51) C07D 217/26 C07D 217/16		
(21) 348971	(22) 1998 12 15				
(30) 98 9854898	1998 12 14	KR			
(86) 1998 12 15	PCT/KR98/00428				
(87) 2000 06 22	WO00/35883, PCT Gazette nr 25/00				
(72) Park Sang Hoon, Kwak Byoung Sung, Kim Tae Yun, Lee In Woo, Oh Seung Hoon					
(73) SK CORPORATION, Seoul (KR)					
(54) Sposób wytwarzania [3S-(3 α ,4 α , β ,8 α , β)]-N-tert-butyl-3-dekahydro-3-izochinolinok arboksyamidu					
B1 (11) 191943	(41) 1999 05 24		8(51) C07D 249/04 A61K 31/4192 A61P 25/08		
(21) 330764	(22) 1998 06 08				
(30) 97 1404	1997 06 10	CH			
(86) 1998 06 08	PCT/EP98/03427				
(87) 1998 12 17	WO98/56772, PCT Gazette nr 50/98				
(72) Portmann Robert, Hofmeier Urs Christoph, Burkhard Andreas, Scherrer Walter, Szelagiewicz Martin					
(73) NOVARTIS AG, Bazylea (CH)					
(54) Odmiana krystaliczna A 1-(2,6-difluorobenzyl)-1H-1,2,3-triazolo-4-karboksyamid, preparat farmaceutyczny zawierający taką odmianę krystaliczną oraz zastosowanie takiej odmiany krystalicznej					
B1 (11) 191981	(41) 1999 12 20		8(51) C07D 275/04		
(21) 326905	(22) 1998 06 17				
(72) Sławik Tomasz, Kowalski Cezary					
(73) Akademia Medyczna im.Prof.Feliksa Skubiszewskiego, Lublin (PL)					
(54) Nowe pochodne 1,2-benzisotiazolin-3-onu i sposób ich otrzymywania					
B1 (11) 191830	(41) 1999 11 22		8(51) C07D 307/42 C12P 17/04		
(21) 326396	(22) 1998 05 18				
(72) Kamińska Janina, Góra Józef, Łobodzińska Danuta					
(73) Politechnika Łódzka, Łódź (PL)					
(54) Sposób wytwarzania (R)- i (S)-1-(2-furylo)-1,2-etanodiolu					
B1 (11) 191866	(41) 2000 08 28		8(51) C07D 401/12 C07D 401/14 A61K 31/4523 A61P 35/00		
(21) 337481	(22) 1998 06 15				
(30) 97 877057	1997 06 17	US			
(86) 1998 06 15	PCT/US98/11500				
(87) 1998 12 23	WO98/57959, PCT Gazette nr 51/98				
(72) Doll Ronald J, Kelly Joseph M., Mallams Alan K., Njoroge F. George, Remiszewski Stacy, Taveras Arthur G.					
(73) SCHERING CORPORATION, Kenilworth (US)					
(54) Pochodne benzo (5,6) cyklohepta (1,2-b) pirydyny, jej zastosowanie i kompozycja farmaceutyczna					
B1 (11) 191927	(41) 2001 01 29		8(51) C07D 451/02 A61K 31/46 A61P 31/04		
(21) 340254	(22) 1998 10 27				
(30) 97 9722817	1997 10 29	GB			
98 9813689	1998 06 25	GB			
(86) 1998 10 27	PCT/GB98/03211				
(87) 1999 05 06	WO99/21855, PCT Gazette nr 18/99				
(72) Berry Valerie, Dabbs Stephen, Frydrych Colin Henry, Hunt Eric, Woodnutt Gary, Sanderson Francis Dominic					
(73) SMITHKLINE BEECHAM P.L.C., Brentford (GB); SMITHKLINE BEECHAM CORPORATION, Philadelphia (US)					
(54) 14-(egzo-8-metylo-8-azabicyklo[3.2.1]oktylo-3-sulfanylo)-octan mutiliny, kompozycja farmaceutyczna zawierająca ten związek oraz jego zastosowanie					
B1 (11) 191815	(41) 2000 05 22		8(51) C07D 471/04 A61K 31/47		
(21) 335812	(22) 1998 03 20				
(30) 97 9709840	1997 03 21	KR			
(86) 1998 03 20	PCT/KR98/00051				
(87) 1998 10 01	WO98/42705, PCT Gazette nr 39/98				
(72) Kim Ae Ri, Lee Jin Hwa, Park Ki Sook, Choi Jong Ryoo, Lee Tae Hee, Chang Jay Hyok, Nam Do Hyun, Choi Hoon					
(73) LG LIFE SCIENCES Ltd., Seul (KR)					
(54) Metanosulfonian \cdot nH ₂ O kwasu 7-(3-aminometylo-4-metoksyiminopirolidyn-1-yl o)-1-cyklopropylo-6-fluoro-4-okso-1,4-dihydro-1,8-naftyrydino-3-karboksylowego, kompozycja farmaceutyczna go zawierająca, jego zastosowanie i sposób jego wytwarzania					
B1 (11) 191863	(41) 2000 12 04		8(51) C07D 471/04 A61K 31/437		
(21) 339143	(22) 1998 09 01				
(30) 97 97202761	1997 09 08	EP			
(86) 1998 09 01	PCT/EP98/05710				
(87) 1999 03 18	WO99/12926, PCT Gazette nr 11/99				
(72) Kennis Ludo Edmond Josephine, Mertens Josephus Carolus					
(73) JANSSEN PHARMACEUTICA N.V., Beerse (BE)					
(54) Tetrahydro- γ -karboliny					
B1 (11) 191987	(41) 2000 08 28		8(51) C07D 521/00 A61K 31/33		
(21) 337499	(22) 1998 06 15				
(30) 97 9707701	1997 06 20	FR			
(86) 1998 06 15	PCT/FR98/01250				
(87) 1998 12 30	WO98/58934, PCT Gazette nr 52/98				
(72) Auvin Serge, Harnett Jeremiah, Bigg Dennis, Chabrier de Lassauniere Pierre-Etienne					
(73) SOCIETE DE CONSEILS DE RECHERCHES ET D'APPLICATIONS SCIENTIFIQUES (S.C.R.A.S.), Paryż (FR)					
(54) Nowe pochodne 2-(iminometylo)aminofenylowe, sposoby ich wytwarzania, ich zastosowanie, kompozycje farmaceutyczne oraz nowe produkty przemysłowe					
B1 (11) 191957	(41) 2002 07 01		8(51) C07F 1/08 C01G 3/00		
(21) 344810	(22) 2000 12 21				
(72) Rzeszotarska Barbara, Masiukiewicz Elżbieta, Wiejak Stanisław					
(73) Politechnika Opolska, Opole (PL); Uniwersytet Opolski, Opole (PL)					
(54) Sposób wytwarzania kompleksu miedziowego (II) N ⁶ -tert-butoksykarbonylo-L-ornityny					
B1 (11) 191908	(41) 2002 04 08		8(51) C07F 15/00 A61P 35/00		
(21) 342787	(22) 2000 09 25				

(72) Pruchnik Florian, Starosta Radosław, Opolski Adam, Wietrzyk Joanna, Siwińska Agnieszka
 (73) Uniwersytet Wrocławski, Wrocław (PL)
 (54) Nowy związek rodu(II) o własnościach cytostatycznych i sposób wytwarzania nowego związku rodu(II) o własnościach cytostatycznych

B1 (11) **191967** (41) 2002 04 08 8(51) **C07F 15/00**
A61P 35/00

(21) 342786 (22) 2000 09 25
 (72) Pruchnik Florian, Jakimowicz Piotr, Opolski Adam, Wietrzyk Joanna, Siwińska Agnieszka
 (73) Uniwersytet Wrocławski, Wrocław (PL)
 (54) Nowe kompleksy rodu (III) o własnościach cytostatycznych i sposób wytwarzania nowych kompleksów rodu (III) o własnościach cytostatycznych

B1 (11) **191969** (41) 2002 04 08 8(51) **C07F 15/00**
A61P 35/00

(21) 342789 (22) 2000 09 25
 (72) Pruchnik Florian, Jakimowicz Piotr, Opolski Adam, Wietrzyk Joanna, Siwińska Agnieszka
 (73) Uniwersytet Wrocławski, Wrocław (PL)
 (54) Nowe kompleksy rodu (II) o własnościach cytostatycznych i sposób wytwarzania nowych kompleksów rodu (II) o własnościach cytostatycznych

B1 (11) **191968** (41) 2002 04 08 8(51) **C07F 15/06**
A61P 35/00

(21) 342788 (22) 2000 09 25
 (72) Pruchnik Florian, Jakimowicz Piotr, Opolski Adam, Wietrzyk Joanna, Siwińska Agnieszka
 (73) Uniwersytet Wrocławski, Wrocław (PL)
 (54) Nowe kompleksy kobaltu (II) o własnościach cytostatycznych i sposób wytwarzania nowych kompleksów kobaltu (II) o własnościach cytostatycznych

B1 (11) **191970** (41) 2002 04 08 8(51) **C07F 15/06**
A61P 35/00

(21) 342790 (22) 2000 09 25
 (72) Pruchnik Florian, Jakimowicz Piotr, Opolski Adam, Wietrzyk Joanna, Siwińska Agnieszka
 (73) Uniwersytet Wrocławski, Wrocław (PL)
 (54) Nowy kompleks kobaltu (III) o własnościach cytostatycznych i sposób wytwarzania nowego kompleksu kobaltu (III) o własnościach cytostatycznych

B1 (11) **191849** (41) 2002 04 22 8(51) **C07F 7/10**
C07F 7/18

(21) 343141 (22) 2000 10 11
 (72) Maciejewski Hieronim, Kownacki Ireneusz, Marciniec Bogdan, Guliński Jacek
 (73) Uniwersytet im. Adama Mickiewicza, Poznań (PL)
 (54) Nowe siliokarbaminiany oraz sposób ich otrzymywania

B1 (11) **191850** (41) 2002 04 22 8(51) **C07F 7/10**
C07F 7/18

(21) 343142 (22) 2000 10 11
 (72) Maciejewski Hieronim, Charytonik Joanna, Marciniec Bogdan, Guliński Jacek
 (73) Uniwersytet im. Adama Mickiewicza, Poznań (PL)
 (54) Sposób otrzymywania ureidofunkcyjnych silanów

B1 (11) **191831** (41) 2000 09 11 8(51) **C07H 17/08**

(21) 331688 (22) 1999 03 01
 (72) Głabski Tadeusz, Borowicz Piotr, Wagner Władysława, Jankowska Krystyna, Kucharska Urszula

(73) Instytut Biotechnologii i Antybiotyków, Warszawa (PL)
 (54) Sposób otrzymywania 6-O-alkiloerytromycyny A oraz półproduktu zastosowane w tym sposobie

B1 (11) **191808** (41) 2000 03 27 8(51) **C07J 1/00**
C07J 41/00
C07J 43/00
C07J 53/00
A61K 31/567
A61P 5/36
A61P 15/18
A61P 35/00

(21) 334878 (22) 1998 02 09
 (30) 97 19706061 1997 02 07 DE
 (86) 1998 02 09 PCT/EP98/00752
 (87) 1998 08 13 WO98/34947, PCT Gazette nr 32/98
 (72) Schwede Wolfgang, Klar Ulrich, Chwalisz Kristof, Fuhrmann Ulrike, Cleve Arwed, Neef Günter, Schneider Martin, Hess-Stumpp Holger
 (73) SCHERING AKTIENGESELLSCHAFT, Berlin (DE)
 (54) 17- α Fluoroalkilowe steroidy, preparaty farmaceutyczne je zawierające oraz ich zastosowanie

B1 (11) **191901** (41) 1999 03 01 8(51) **C07K 14/62**
C07K 1/113

(21) 328108 (22) 1998 08 18
 (30) 97 19735711 1997 08 18 DE
 (72) Rubröder Franz-Josef, Keller Reinhold
 (73) Sanofi-Aventis Deutschland GmbH, Frankfurt nad Menem (DE)
 (54) Sposób wytwarzania prekursorów insuliny i pochodnych insuliny

B1 (11) **191898** (41) 2000 02 28 8(51) **C07K 14/635**
A61K 38/29

(21) 334438 (22) 1997 12 08
 (30) 97 779768 1997 01 07 US
 (86) 1997 12 08 PCT/US97/22498
 (87) 1998 07 16 WO98/30590, PCT Gazette nr 28/98
 (72) Dong Zheng Xin
 (73) Societé de Conseils de Recherches et d'Applications Scientifiques, S.A.S., Paryż (FR)
 (54) Wariant peptydu ludzkiego hormonu przytarczyc oraz wariant peptydu białka pokrewnego ludzkiemu hormonowi przytarczyc

B1 (11) **191781** (41) 1998 10 26 8(51) **C07K 7/23**
A61K 47/48
A61P 35/00

(62) 326865
 (21) 358737 (22) 1996 11 14
 (30) 95 562652 1995 11 27 US
 (86) 1996 11 14 PCT/EP96/05029
 (87) 1997 06 05 WO97/19954, PCT Gazette nr 24/97
 (72) Schally Andrew, Nagy Attila, Cai Ren-Zhi
 (73) Administrators of the Tulane Educational Fund, New Orleans (US)
 (54) Nowe związki antracyklinowe, zawierające je kompozycje farmaceutyczne oraz ich zastosowanie do wytwarzania leku

B1 (11) **191825** (41) 1999 07 05 8(51) **C08B 3/14**
C08L 1/10
C08J 3/05

(21) 330518 (22) 1998 12 23
 (30) 97 19757958 1997 12 24 DE
 (72) Schleicher Harry, Borrmeister Bodo, Lang Hermann
 (73) Fraunhofer-Gesellschaft zur Förderung der angewandten Forschung e.V., Monachium (DE)
 (54) Sposób wytwarzania roztworu karbaminianu celulozy

- B1 (11) **191958** (41) 2002 03 25 8(51) **C08F 17/02**
C01G 55/00
(21) 342502 (22) 2000 09 11
(72) Pruchnik Florian, Jakimowicz Piotr
(73) Uniwersytet Wrocławski, Wrocław (PL)
(54) Nowe kompleksy rodu o strukturze drutów molekularnych z wiązaniami Rh-Rh i sposób wytwarzania nowych kompleksów rodu o strukturze drutów molekularnych z wiązaniami Rh-Rh
-
- B1 (11) **191877** (41) 2000 09 25 8(51) **C08F 220/10**
(21) 332056 (22) 1999 03 16
(72) Sporysz Wanda, Starzak Marian, Mańkowski Zdzisław, Mikołajewicz Piotr, Gajewska-Moszumańska Monika, Kozieł Józef, Kajstura Mirosław
(73) Ośrodek Badawczo-Rozwojowy Kauczuków i Tworzyw Winytowych, Oświęcim (PL)
(54) Sposób wytwarzania wodnych dyspersji kopolimerów /met/ akrylowych
-
- B1 (11) **191923** (41) 2001 07 02 8(51) **C08G 18/42**
C08G 18/08
(21) 337568 (22) 1999 12 30
(72) Przybylski Jarosław, Kozakiewicz Janusz, Świerż-Motysia Barbara, Sylwestrzak Krystyna, Łuniewska Wanda
(73) Instytut Chemii Przemysłowej im. Prof. Ignacego Mościckiego, Warszawa (PL)
(54) Plastyfikator poliestrouretanowy oraz sposób wytwarzania plastyfikatora poliestrouretanowego
-
- B1 (11) **191925** (41) 2001 09 24 8(51) **C08G 18/42**
C08G 18/08
(21) 339045 (22) 2000 03 16
(72) Przybylski Jarosław, Kozakiewicz Janusz, Świerż-Motysia Barbara, Sylwestrzak Krystyna, Łuniewska Wanda
(73) Instytut Chemii Przemysłowej im. Prof. Ignacego Mościckiego, Warszawa (PL)
(54) Plastyfikator poliestrouretanowy oraz sposób wytwarzania plastyfikatora poliestrouretanowego
-
- B1 (11) **191926** (41) 2001 10 08 8(51) **C08G 18/42**
C08G 18/08
(21) 339505 (22) 2000 04 07
(72) Przybylski Jarosław, Kozakiewicz Janusz, Świerż-Motysia Barbara, Sylwestrzak Krystyna, Łuniewska Wanda
(73) Instytut Chemii Przemysłowej im. Prof. Ignacego Mościckiego, Warszawa (PL)
(54) Plastyfikator poliestrouretanowy oraz sposób wytwarzania plastyfikatora poliestrouretanowego
-
- B1 (11) **191846** (41) 2001 07 30 8(51) **C08G 63/08**
(21) 337914 (22) 2000 01 19
(72) Dobrzyński Piotr, Bero Maciej, Kasperczyk Janusz
(73) Polska Akademia Nauk, Centrum Chemii Polimerów, Zabrze (PL)
(54) Sposób wytwarzania bioresorbowalnych polimerów
-
- B1 (11) **191802** (41) 2001 08 13 8(51) **C08G 63/48**
C08G 63/12
C08G 18/45
(21) 338278 (22) 2000 02 07
(72) Penczek Piotr, Ostrysz Ryszard
(73) Instytut Chemii Przemysłowej im. Prof. I. Mościckiego, Warszawa (PL)
(54) Sposób wytwarzania poliestroli
-
- B1 (11) **191960** (41) 2001 05 21 8(51) **C08J 5/22**
(21) 336567 (22) 1999 11 16
-
- (72) Rokicki Gabriel, Parzuchowski Paweł, Malinowska Elżbieta, Brzózka Zbigniew
(73) Politechnika Warszawska, Warszawa (PL)
(54) Sposób wytwarzania jonoselektywnych membran akrylowych
-
- B1 (11) **191973** (41) 2000 07 31 8(51) **C08K 3/28**
C09J 161/20
C09J 11/00
C08G 12/00
(21) 330939 (22) 1999 01 18
(72) Bestydziański Cezary, Rebelka Józef, Markiewicz Janusz, Paul Maria Jolanta
(73) Bestydziański Cezary, Bestydziańska Elżbieta - BETALEX S.C., Szczecin (PL)
(54) Sposób wytwarzania bezchlorkowego utwardzacza aminowych żywic klejowych
-
- B1 (11) **191896** (41) 2001 01 29 8(51) **C08L 27/06**
E04B 1/68
E04F 15/14
(21) 334455 (22) 1999 07 15
(72) Szwarlik Jacek, Szyler Zdzisław, Żukowska Maria, Rymarz Grażyna, Sobocińska Anna
(73) Instytut Przetwórstwa Tworzyw Sztucznych METALCHEM, Toruń (PL); VELBET Spółka z o.o., Czechochowa (PL)
(54) Taśma dylatacyjna i sposób wytwarzania taśmy dylatacyjnej
-
- B1 (11) **191841** (41) 2002 04 08 8(51) **C09D 133/08**
C09D 133/00
(21) 342905 (22) 2000 09 28
(72) Kuczyńska Helena, Mann Gabriela, Dolecka Urszula
(73) Instytut Przetwórstwa Tworzyw Sztucznych METALCHEM, Toruń (PL)
(54) Wodorozcieńczalny wyrób lakierowy do malowania tworzyw sztucznych z poli(chlorku winylu)
-
- B1 (11) **191922** (41) 2000 07 31 8(51) **C09F 9/00**
C09F 7/00
C09D 7/12
(21) 331119 (22) 1999 01 29
(72) Tęcza Witold, Gałka Sławomir, Jamróz Małgorzata
(73) Instytut Chemii Przemysłowej im. Prof. Ignacego Mościckiego, Warszawa (PL)
(54) Sposób modyfikacji olejów roślinnych
-
- B1 (11) **191800** (41) 2000 09 11 8(51) **C09F 9/00**
C09F 7/00
C09D 7/12
(21) 331690 (22) 1999 03 02
(72) Gałka Sławomir, Tęcza Witold
(73) Instytut Chemii Przemysłowej im. Prof. I. Mościckiego, Warszawa (PL)
(54) Sposób modyfikacji olejów roślinnych
-
- B1 (11) **191937** (41) 2000 09 11 8(51) **C09J 133/08**
C09J 193/04
(21) 337776 (22) 1998 06 09
(30) 97 19725038 1997 06 13 DE
(86) 1998 06 09 PCT/EP98/03461
(87) 1998 12 17 WO98/56867, PCT Gazette nr 50/98
(72) Tamcke Thomas, Zschaebitz Kirsten
(73) HENKEL KOMMANDITGESELLSCHAFT AUF AKTIEN, Düsseldorf (DE)
(54) Wodny klej dyspersyjny o niskiej emisji lotnych związków aromatycznych oraz jego zastosowanie

B1 (11) **191856** (41) 2001 10 08 8(51) **C09K 3/18**
 (21) 339283 (22) 2000 03 27
 (72) Gryta Marek, Morawski Antoni W., Tomaszewska Maria, Łuniewski Stanisław, Kubiak Jerzy
 (73) Politechnika Szczecińska, Szczecin (PL)
 (54) Sposób otrzymywania środka do zwalczania śliskości zimowej, środek do zwalczania śliskości zimowej i sposób zwalczania śliskości zimowej

B1 (11) **191982** (41) 2000 11 20 8(51) **C10C 3/02**
C08L 95/00

(21) 338804 (22) 1998 08 27
 (30) 97 19737755 1997 08 29 DE
 97 19757553 1997 12 23 DE
 98 19826144 1998 06 12 DE
 98 19838770 1998 08 26 DE
 (86) 1998 08 27 PCT/EP98/05438
 (87) 1999 03 11 WO99/11737, PCT Gazette nr 10/99
 (72) Hildebrand Günter, Richter Ferdinand, Matthai Michael, Iversen Bruno, Damm Klaus-Werner
 (73) SCHÜMANN SASOL GMBH, Hamburg (DE)
 (54) Bitum lub asfalt do wytwarzania nawierzchni drogowej, nawierzchnia drogowa, sposób wytwarzania nawierzchni drogowej oraz zastosowanie parafiny FT

B1 (11) **191891** (41) 2002 03 11 8(51) **C10G 1/08**

(21) 342248 (22) 2000 08 30
 (72) Chmielewski Andrzej G., Jerzy Janusz, Siekierski Tadeusz, Tymirski Bogdan, Zwoliński Krzysztof
 (73) Instytut Chemii i Techniki Jądrowej, Warszawa (PL)
 (54) Sposób otrzymywania paliw ciekłych z odpadów tworzywo sztucznych, zwłaszcza odpadów poliolefinowych i urządzenie do realizacji tego sposobu

B1 (11) **191897** (41) 2002 02 25 8(51) **C10K 3/00**

(21) 342121 (22) 2000 08 21
 (72) Tomal Stefan, Ciešlar Rudolf, Figiel Zbigniew, Sikorski Czesław, Stępień Ryszard, Pasz Jan, Kotowski Włodzimierz, Fiszer Renata, Zembala Henryk
 (73) Biuro Projektów KOKSOPROJEKT Sp z o.o., Zabrze (PL)
 (54) Sposób rozkładu siarkowodoru pochodzącego z gazu koksowniczego metodą Claus'a

B1 (11) **191983** (41) 2001 08 27 8(51) **C10L 1/14**

(21) 338589 (22) 2000 02 22
 (72) Piłarczyk Leszek
 (73) Garcarzyk Marek, Wodzisław Śląski (PL); Wawer Sławomir, Kędzierzyn-Koźle (PL); Piłarczyk Leszek, Kędzierzyn-Koźle (PL)
 (54) Wysokooktanowy, tlenowy dodatek przeciwstukowy

B1 (11) **191951** (41) 2004 06 14 8(51) **C10L 1/22**

(21) 356098 (22) 2000 12 27
 (30) 99 9916560 1999 12 28 FR
 (86) 2000 12 27 PCT/FR00/03697
 (87) 2001 07 05 WO01/48122, PCT Gazette nr 27/01
 (72) Eydoux Franck, Flores Philippe, Vichard Dominique, Germanaud Laurent
 (73) ELF ANTAR FRANCE, Puteaux (FR)
 (54) Materiał palny, paliwo i/lub olej napędowy zawierający część główną na bazie węglowodorowej oraz część mniejszą zawierającą co najmniej jeden dodatek wielofunkcyjny umożliwiający paliwom zachowanie zdolności roboczych w niskich temperaturach

B1 (11) **191935** (41) 2004 05 04 8(51) **C10L 1/32**

(21) 355490 (22) 2000 12 12
 (30) 99 9916380 1999 12 23 FR
 (86) 2000 12 12 PCT/FR00/03483

(87) 2001 07 05 WO01/48123, PCT Gazette nr 27/01

(72) Schulz Philippe, Dalix Laurent, Tort Frederic
 (73) ELF ANTAR FRANCE, Puteaux (FR)
 (54) Paliwo w postaci emulsji oraz kompozycja dodatków do paliwa, zwłaszcza do paliwa silnikowego

B1 (11) **191918** (41) 2001 07 02 8(51) **C10M 107/32**

(21) 337408 (22) 1999 12 23
 (72) Szczawnicka Elżbieta, Kulczycki Andrzej, Frydrych Jarosław, Gurgacz Wojciech, Paszyński Roman, Dąbrowski Stanisław
 (73) Centralne Laboratorium Naftowe, Warszawa (PL)
 (54) Biodegradowalny olej przekładniowo-hydrauliczny

B1 (11) **191882** (41) 2000 11 06 8(51) **C11C 5/02**

(21) 332929 (22) 1999 05 04
 (76) Dolecki Jan, Zabrze (PL)
 (54) Urządzenie do formowania, zwłaszcza korpusów świec i zniczy

B1 (11) **191853** (41) 2003 02 24 8(51) **C12M 1/00**

(21) 350946 (22) 2000 04 06
 (30) 99 19916597 1999 04 13 DE
 (86) 2000 04 06 PCT/EP00/03089
 (87) 2000 10 19 WO00/61719, PCT Gazette nr 42/00
 (72) Trösch Walter, Schmid-Staiger Ulrike, Zastrow Armin, Retze Alexander, Brucker Franz
 (73) FRAUNHOFER-GESELLSCHAFT ZUR FÖRDERUNG DER ANGEWANDTEN FORSCHUNG E.V., Monachium (DE)
 (54) Fotobioreaktor mający przestrzeń reakcyjną z materiału przepuszczalnego dla światła

B1 (11) **191812** (41) 1999 06 21 8(51) **C12N 15/05**

C12N 15/82
A01H 1/04
A01H 1/06
A01H 3/00
A01H 5/10

(21) 331175 (22) 1997 07 08

(30) 96 683533 1996 07 17 US
 (86) 1997 07 08 PCT/US97/11834
 (87) 1998 01 22 WO98/02527, PCT Gazette nr 03/98
 (72) Penner Donald, Wright Terry R.
 (73) MICHIGAN STATE UNIVERSITY, East Lansing (US)

(54) Materiał roślinny z buraka cukrowego składający się ze zmutowanych komórek, sposób wytwarzania oporności na herbicyd w buraku cukrowym, sposób uzyskiwania oporności na herbicyd w buraku, sposób zwalczania chwastów rosnących razem z burakami cukrowymi

B1 (11) **191989** (41) 1998 07 20 8(51) **C12N 15/07**

C07H 21/00
C12Q 1/68

(21) 324327 (22) 1998 01 16

(30) 97 60037744 1997 01 17 US
 (72) Christopherson Cindy Dawn, Kwok Shirley Yee, Lu Shi-Da Yu
 (73) F.HOFFMANN-LA ROCHE AG, Bazylea (CH)

(54) Starter oligonukleotydowy do powielania kwasu nukleinowego ludzkiego wirusa niedoboru odporności typu 1 (HIV-1), para starterów oligonukleotydowych, układ starterów oligonukleotydowych, zestawy do wykrywania kwasu nukleinowego ludzkiego wirusa niedoboru odporności typu 1 (HIV-1) i sposób powielania kwasu nukleinowego ludzkiego wirusa niedoboru odporności typu 1 (HIV-1)

B1 (11) **191861** (41) 2001 12 03 8(51) **C12N 15/10**

A61K 9/50
B01J 13/02

(21) 345095 (22) 1998 05 06

(86) 1998 05 06 PCT/FR98/00912

(87) 1999 11 11 WO99/57264, PCT Gazette nr 45/99
 (76) Tuffet Sophie, Bordeaux (FR); De Souza David Georges, Bordeaux (FR); Portier Joseph, Gradignan (FR); Bonnet Jacques, Pessac (FR); Campet Guy, Canejan (FR); Noel Thierry, Lyon (FR)
 (54) Sposób długoterminowej konserwacji cząsteczek DNA i opakowanie konserwujące

B1 (11) **191778** (41) 2000 04 25 8(51) **C12N 15/57**
C12N 9/64
A61K 38/48

(21) 335379 (22) 1998 02 27
 (30) 97 336 1997 02 27 AT
 (86) 1998 02 27 PCT/AT98/00046
 (87) 1998 09 03 WO98/38318, PCT Gazette nr 35/98
 (72) Himmelspach Michael, Pfeleiderer Michael, Falkner Falko-Günter, Eibl Johann, Dörner Friedrich, Schlokat Uwe
 (73) BAXTER AKTIENGESELLSCHAFT, Wiedeń (AT)
 (54) Analog czynnika X Δ, rekombinowany kwas nukleinowy, wektor, komórka, kompozycja i ich zastosowania oraz sposób wytwarzania kompozycji

B1 (11) **191777** (41) 1999 07 19 8(51) **C12N 15/82**
C12N 15/29
A01H 5/00
A01H 5/10
C12Q 1/68
C07K 14/415

(21) 331542 (22) 1997 08 08
 (30) 96 96401764 1996 08 09 EP
 97 97401101 1997 05 16 EP
 (86) 1997 08 08 PCT/EP97/04340
 (87) 1998 02 19 WO98/06750, PCT Gazette nr 07/98
 (72) Vos Pieter, Zabeau Marc, Simons Guus, Wijbrandi Jelle
 (73) KEYGENE N.V., Wageningen (NL)
 (54) Izolowany kwas nukleinowy, rekombinowany konstrukt DNA, wektor, plazmid, komórka bakterii, rekombinowany genom rośliny, komórki roślinne, roślina, nasiona transgeniczne, sposób otrzymywania roślin, sposób zabezpieczania roślin, sposób izolowania kwasu nukleinowego, sposób identyfikacji kwasu nukleinowego, kombinacja primerów, zestaw diagnostyczny, sposób detekcji, polipeptyd i RNA

B1 (11) **191903** (41) 1999 07 05 8(51) **C21B 13/12**
F27B 14/06

(21) 331354 (22) 1997 07 22
 (30) 96 966312 1996 07 25 ZA
 (86) 1997 07 22 PCT/NL97/00436
 (87) 1998 02 05 WO98/04749, PCT Gazette nr 05/98
 (72) Fourie Louis Johannes
 (73) IPCOR N.V., Curacao (AN)
 (54) Sposób odtleniania i topienia metalu oraz urządzenie do podgrzewania wsadu w procesie odtleniania i topienia metalu

B1 (11) **191894** (41) 2001 06 18 8(51) **C22B 7/02**

(21) 337042 (22) 1999 12 06
 (72) Kapias Piotr, Utracki Roman, Stasik Tadeusz, Orlicz Jerzy, Wójcik Adam, Ułiszak Andrzej, Liebnier Michał, Botor Jan, Sosnowski Remigiusz
 (73) Politechnika Śląska, Gliwice (PL); Huta Cynku MIASTECZKO ŚLĄSKIE, Miasteczko Śląskie k/Tarnowskich Gór (PL)
 (54) Sposób otrzymywania metali z pyłów powstających w procesie przerobu złomu stali w piecach elektrycznych

B1 (11) **191938** (41) 2002 06 17 8(51) **C22C 18/00**
B23P 17/00

(21) 344621 (22) 2000 12 15
 (72) Wesołowski Jan, Ochab Bogusław, Śmieszek Zbigniew, Indyka Mirosław, Szary Andrzej, Jasiński Janusz, Ciura Ludwik, Stencel Leszek, Fatyga Mirosław, Lenartowicz Zbigniew, Bogdziewicz Jan

(73) Instytut Metali Nieżelaznych, Gliwice (PL); Zakłady Górniczo-Hutnicze BOLESŁAW Spółka Akcyjna, Bukowno (PL); Wesołowski Jan, Bytom (PL); Ochab Bogusław, Bukowno (PL); Śmieszek Zbigniew, Gliwice (PL); Indyka Mirosław, Olkusz (PL); Szary Andrzej, Olkusz (PL); Jasiński Janusz, Katowice (PL); Ciura Ludwik, Gliwice (PL); Stencel Leszek, Bolesław (PL); Fatyga Mirosław, Olkusz (PL); Lenartowicz Zbigniew, Siedlce (PL); Bogdziewicz Jan, Kędzierzyn-Koźle (PL)
 (54) Stop cynku, zwłaszcza do cynkowania ogniowego i sposób jego wytwarzania

B1 (11) **191939** (41) 2002 07 01 8(51) **C22C 18/00**
B23P 17/00

(21) 344704 (22) 2000 12 18
 (72) Wesołowski Jan, Ochab Bogusław, Ciura Ludwik, Indyka Mirosław, Szary Andrzej, Jasiński Janusz, Śmieszek Zbigniew, Stencel Leszek, Fatyga Mirosław, Szotek Kazimierz, Nowak Jerzy
 (73) Instytut Metali Nieżelaznych, Gliwice (PL); Zakłady Górniczo-Hutnicze BOLESŁAW SA, Bukowno (PL); Wesołowski Jan, Bytom (PL); Ochab Bogusław, Bukowno (PL); Ciura Ludwik, Gliwice (PL); Indyka Mirosław, Olkusz (PL); Szary Andrzej, Olkusz (PL); Jasiński Janusz, Katowice (PL); Śmieszek Zbigniew, Gliwice (PL); Stencel Leszek, Bolesław (PL); Fatyga Mirosław, Olkusz (PL); Szotek Kazimierz, Olkusz (PL); Nowak Jerzy, Bukowno (PL)
 (54) Stop cynku i sposób jego wytwarzania

B1 (11) **191871** (41) 1998 07 06 8(51) **C22C 38/04**
C22C 38/28
C21D 8/00

(21) 324075 (22) 1997 12 30
 (30) 96 9616254 1996 12 31 FR
 (72) Pichard Claude
 (73) ASCOMETAL, Puteaux (FR)
 (54) Stal do wytwarzania elementu stalowego kształtowanego przez odkształcanie plastyczne na zimno, element stalowy kształtowany przez odkształcanie plastyczne na zimno, wyrób hutniczy walcowany na gorąco oraz sposób wytwarzania elementu stalowego kształtowanego przez odkształcanie plastyczne na zimno.

B1 (11) **191920** (41) 1997 06 09 8(51) **C22C 38/04**

(21) 317222 (22) 1996 11 27
 (30) 95 9514036 1995 11 27 FR
 (72) Pichard Claude, Bellus Jacques, Pierson Gilles
 (73) ASCOMETAL (Société Anonyme), Puteaux (FR)
 (54) Stal do wytwarzania odkuwki mającej strukturę bainityczną, odkuwka ze stali oraz sposób wytwarzania odkuwki

B1 (11) **191860** (41) 2001 11 19 8(51) **C23C 14/12**
C08J 7/06
B05D 1/08

(21) 344867 (22) 1999 04 15
 (30) 98 1009405 1998 06 15 NL
 (86) 1999 04 15 PCT/NL99/00219
 (87) 1999 12 23 WO99/66097, PCT Gazette nr 51/99
 (72) Jahromi Shahab, Aagaard Olav Marcus, Houben Jan Maria, Raemaekers Karel Gerardus Hubertus
 (73) DSM N.V., Heerlen (NL)
 (54) Substancja kompozytowa zawierająca substrat i warstwę na substracie oraz sposób wytwarzania substancji kompozytowej

B1 (11) **191906** (41) 2001 10 08 8(51) **C23C 8/26**

(21) 339527 (22) 2000 04 06
 (72) Haś Zdzisław
 (73) Politechnika Łódzka, Łódź (PL)
 (54) Sposób azotowania gazowego części maszyn, mechanizmów oraz narzędzi

B1 (11) **191847** (41) 2000 07 31 8(51) **D06F 75/00**

(21) 337986 (22) 2000 01 24

(30) 99 99101175 1999 01 22 EP
 (72) Blume Friedrich, Rebordosa Rius Antonio, Coronado Sanz Juan Carrlos, Vazquez Palma Miquel
 (73) Braun GmbH, Kronberg (DE)
 (54) Żelazko elektryczne i sposób wytwarzania żelazka elektrycznego

B1 (11) **191886** (41) 2002 09 09 8(51) **D21B 1/00**
 (21) 346205 (22) 2001 03 01
 (76) Gonera Henryk, Łódź (PL); Marcinkowska Marzanna, Łódź (PL); Potocka Anna Dorota, Warszawa (PL)
 (54) Sposób wytwarzania papieropodobnego materiału zawierającego włókna jedwabiu naturalnego

B1 (11) **191900** (41) 1998 10 26 8(51) **D21H 27/26**
B32B 27/42
B32B 29/00

(21) 325772 (22) 1998 04 10
 (30) 97 19715268 1997 04 12 DE
 97 19740638 1997 09 16 DE
 (72) Rienäcker Klaus, Reinhard Bernd, Hörnschemeyer Heinrich, Janßen Reinhard
 (73) AHLSTROM OSNABRÜCK GmbH, Osnabrück (DE)
 (54) Folia cienkowarstwowa

B1 (11) **191782** (41) 1999 12 20 8(51) **E01B 2/00**
E21D 11/38

(21) 333311 (22) 1999 05 21
 (30) 98 29810176 1998 06 06 DE
 (76) Grötz Georg, Loffenau (DE)
 (54) Tunel komunikacyjny

B1 (11) **191787** (41) 1999 04 26 8(51) **E01B 27/16**
 (21) 329087 (22) 1998 10 08
 (30) 97 1740 1997 10 14 AT
 (72) Theurer Josef, Peitl Friedrich
 (73) Franz Plasser Bahnbaumaschinen-Industriegesellschaft m.b.H., Wiedeń (AT)
 (54) Agregat podbijający

B1 (11) **191788** (41) 2000 01 31 8(51) **E01C 11/16**
 (21) 333948 (22) 1997 12 05
 (30) 96 19652584 1996 12 17 DE
 (86) 1997 12 05 PCT/EP97/06809
 (87) 1998 06 25 WO98/27282, PCT Gazette nr 25/98
 (72) Kassner Juergen, Pintz Heiko, Von Fransecky Ulrich
 (73) HUESKER SYNTHETIC GMBH, Gescher (DE)
 (54) Siatka tkaninowa do zbrojenia warstw asfaltowych

B1 (11) **191913** (41) 2000 09 11 8(51) **E02D 27/42**
 (21) 331723 (22) 1999 03 01
 (72) Prawdzik Ryszard, Wójcik Jerzy, Choroszczucha Czesław
 (73) Przedsiębiorstwo Budownictwa Elektroenergetycznego ELBUD-Gdańsk S.A., Sopot (PL)
 (54) Jednostka modułowa żelbetowego, prefabrykowanego fundamentu wież i słupów kratowych

B1 (11) **191843** (41) 2003 02 10 8(51) **E03C 1/126**
E03F 5/20

(21) 350800 (22) 1999 03 11
 (86) 1999 03 11 PCT/DE99/00678
 (87) 2000 09 14 WO00/53857, PCT Gazette nr 37/00
 (76) Schluttig Alexander, Laut (DE)
 (54) Syfon samoczynnie dezynfekowany do przewodów kanalizacyjnych

B1 (11) **191872** (41) 1999 11 08 7(51) **E04H 12/10**
 (21) 326227 (22) 1998 05 07

(76) Sidor Janusz, Gdańsk (PL)
 (54) Segmentowa konstrukcja wieży kratownicowej

B1 (11) **191991** (41) 1999 09 13 8(51) **E06B 1/12**
E06B 3/96
E06B 5/16

(21) 331728 (22) 1999 03 03
 (30) 98 29803814 1998 03 04 DE
 (72) Hoermann Thomas J.
 (73) HOERMANN KG Freisen, Freisen (DE)
 (54) Zespół łączący narożnika ościeżnicy drzwi oraz ościeżnica, wyposażona w ten zespół

B1 (11) **191961** (41) 2001 01 02 8(51) **E06B 3/28**
 (21) 334113 (22) 1999 06 30
 (72) Latuszek Antoni
 (73) Politechnika Warszawska, Warszawa (PL)
 (54) Okno budynku mieszkalnego lub biura

B1 (11) **191819** (41) 1999 12 06 8(51) **E06B 5/16**
E06B 7/16

(21) 333867 (22) 1999 06 19
 (72) Małkowski Zenon, Miśkiewicz Czesław, Kerber Witosław
 (73) UNIMA Spółka Akcyjna, Komorniki (PL)
 (54) Dwuskrzydłowa brama przesuwana

B1 (11) **191838** (41) 2000 11 06 8(51) **E21B 21/08**
 (21) 332883 (22) 1999 04 28
 (76) Poprawa Stanisław, Krosno (PL)
 (54) Pływak

B1 (11) **191890** (41) 2001 07 30 8(51) **E21C 25/52**
 (21) 337955 (22) 2000 01 19
 (72) Jaszczuk Marek, Dolipski Marian, Cheluszka Piotr, Sobota Piotr, Kusak Edward
 (73) Politechnika Śląska, Gliwice (PL)
 (54) Kombajn ścianowy oraz sposób urabiania pokładów węgla, zwłaszcza o dużej miąższości

B1 (11) **191822** (41) 2000 11 06 8(51) **E21C 41/22**
F42D 1/10

(21) 332807 (22) 1999 04 26
 (76) KGHM POLSKA MIEDŹ Spółka Akcyjna, Lubin (PL)
 (54) Sposób urabiania skał, zwłaszcza surowców mineralnych

B1 (11) **191881** (41) 2001 07 16 8(51) **E21C 41/22**
 (21) 337763 (22) 2000 01 06

(72) Bilikowski Mariusz, Bugajski Witold, Butra Jan, Kunysz Michał, Mrozek Kazimierz, Siewierski Stanisław, Wróbel Jerzy, Kłeczek Zdzisław, Osadczuk Tomasz, Zorychta Andrzej
 (73) Centrum Badawczo-Projektowe Miedzi CUPRUM Sp z o o., Wrocław (PL)
 (54) Sposób eksploatacji złóż minerałów użytecznych

B1 (11) **191829** (41) 2001 07 16 8(51) **E21D 11/14**
 (21) 337744 (22) 2000 01 05

(72) Chrostek Józef, Kowalski Edward, Pawełczyk Henryk, Rotkegel Marek, Rułka Kazimierz, Skrzyński Krzysztof, Werekci Kazimierz, Zacharski Mirosław
 (73) Główny Instytut Górnictwa, Katowice (PL)
 (54) Sposób zwiększania stabilizacji przestrzennej łukowej, stalowej obudowy wyrobisk korytarzowych, szczególnie w wyrobiskach nachylonych

B1 (11) **191899** (41) 2001 07 30 8(51) **E21D 5/12**
 (21) 337859 (22) 2000 01 17

(76) Sala Marian, Rybnik (PL); Carbogno Alfred, Gliwice (PL); Czarnecki Adam, Gliwice (PL)

(54) Pomost zabezpieczający dno szybu kopalni podziemnej

B1 (11) **191980** (41) 2001 01 02 8(51) **E21F 17/18**
H04B 3/60

(21) 333953 (22) 1999 06 21

(72) Kajdasz Zygmunt, Mironowicz Władysław, Parol Stanisław, Goldstein Zygmunt, Wanat Krystian, Belza Marek, Wojtas Piotr, Słowik Stanisław, Adamczyk Dariusz

(73) Centralna Stacja Ratownictwa Górniczego S.A., Bytom (PL); Centrum Elektryfikacji i Automatykacji Górniczej EMAG, Katowice (PL)

(54) Układ radiowej łączności ratowniczej w podziemiach kopalń

B1 (11) **191893** (41) 2000 06 19 8(51) **F01D 1/04**
F01D 5/20
F01D 9/04

(21) 330247 (22) 1998 12 09

(72) Sobański Leszek, Jach Tomasz

(73) Zakład Badawczo-Projektowy INWAT Sp. z o.o., Łódź (PL)

(54) Turbina parowa

B1 (11) **191786** (41) 1999 03 01 8(51) **F01L 1/24**

(21) 328041 (22) 1998 08 17

(30) 97 919410 1997 08 28

US

(72) Edelmayer Thomas C.

(73) EATON CORPORATION, Cleveland (US)

(54) Hydrauliczny regulator luzu do silników spalinowych

B1 (11) **191848** (41) 2001 11 05 8(51) **F03B 13/10**
F03C 1/00
E02B 9/02

(21) 339959 (22) 2000 04 26

(76) Szukała Romuald, Poznań (PL); Gryska Marian, Poznań (PL)

(54) Pływający zespół prądowców

B1 (11) **191840** (41) 2000 04 10 8(51) **F03D 1/00**
F03D 1/06

(21) 333962 (22) 1999 06 23

(23) 1998 09 30 MTS ENERGIA 98

(76) Palczyński Kazimierz, Szczecin (PL)

(54) Turbina wiatrowa

B1 (11) **191950** (41) 2000 06 05 8(51) **F16K 31/06**

(21) 336835 (22) 1999 11 29

(30) 98 98811189 1998 11 30

EP

(72) Wunder Alfred Franz

(73) Wärtsilä Schweiz AG, Winterthur (CH)

(54) Zawór elektromagnetyczny do mediów hydraulicznych

B1 (11) **191992** (41) 2001 02 26 8(51) **F16L 59/00**
F16L 59/153

(21) 335118 (22) 1999 08 24

(76) Boczarski Janusz, Niemcz (PL)

(54) Sposób wytwarzania odcinka rurociągu ciepłowniczego z jedną rurą przepływową

B1 (11) **191930** (41) 2000 02 28 8(51) **F23C 5/00**

(21) 335013 (22) 1999 08 20

(30) 98 233685 1998 08 20

JP

(72) Yamamoto Kenji, Kobayashi Hironobu, Okazaki Hirofumi, Tsumura Toshikazu, Kiyama Kenji

(73) HITACHI, LTD, Tokio (JP); BABCOCK-HITACHI KABUSHIKI KAISHA, Tokio (JP)

(54) Kocioł

B1 (11) **191791** (41) 2001 11 05 8(51) **F23C 7/00**

(21) 344339 (22) 1999 05 07

(30) 98 83199 1998 05 22 US

(86) 1999 05 07 PCT/CA99/00412

(87) 1999 12 02 WO99/61838, PCT Gazette nr 48/99

(72) Prociw Lev Alexander, Sampath Parthasarathy, Kostka Richarad Alan

(73) PRATT & WHITNEY CANADA CORP., Longueuil (CA)

(54) Wtryskiwacz paliwa do komory spalania w silniku turbiny gazowej

B1 (11) **191828** (41) 2001 10 08 8(51) **F23D 1/02**

(21) 339420 (22) 2000 04 04

(72) Jadamus Henryk, Kulpa Andrzej, Petela Andrzej, Siwiński Jan

(73) ECOENERGIA Sp. z o.o., Warszawa (PL)

(54) Palnik wirowy do spalania pyłu węglowego z urządzeniem do monitorowania i regulacji ilości powietrza wtórnego

B1 (11) **191977** (41) 2001 07 30 8(51) **F23G 5/30**
F23C 10/10

(21) 343119 (22) 2000 01 19

(30) 99 19903510 1999 01 29

DE

(86) 2000 01 19 PCT/EP00/00378

(87) 2000 08 03 WO00/45091, PCT Gazette nr 31/00

(72) Staab Werner-Friedrich, Pauly Wolfgang, Henriksen Niels

(73) METALLGESELLSCHAFT AG, Frankfurt /Menem (DE)

(54) Sposób spalania lub zgazowania w obiegowym złożu fluidalnym

B1 (11) **191949** (41) 2001 09 10 8(51) **F24H 1/44**

(21) 338958 (22) 2000 03 09

(76) Strzelczyk Marian, Kwidzyn (PL)

(54) Kocioł grzewczy

B1 (11) **191844** (41) 1999 09 13 8(51) **F26B 3/08**
A24B 3/04

(21) 331755 (22) 1999 03 04

(30) 98TV 29 1998 03 04

IT

(72) Favaro Mansueto

(73) GARBUIO S.p.A., Treviso (IT)

(54) Sposób zawieszinowego suszenia wyrobów i urządzenie suszące, zawieszinowe

B1 (11) **191986** (41) 2000 03 13 8(51) **F28F 1/02**

(21) 335323 (22) 1999 09 08

(30) 98 981927 1998 09 09

FI

(72) Falkenö Anders, Sandberg Per

(73) Outokumpu Oyj, Espoo (FI)

(54) Element wymiennika ciepła

B1 (11) **191809** (41) 2001 01 29 8(51) **G01B 21/00**
G06T 7/40

(21) 334466 (22) 1999 07 19

(76) Hildebrandt Sławomir, Warszawa (PL)

(54) Sposób pomiaru przyrostów rocznych drzew

B1 (11) **191892** (41) 2001 03 12 8(51) **G01N 25/68**
G01N 21/55

(21) 335343 (22) 1999 09 09

(72) Weremczuk Jerzy, Jachowicz Ryszard

(73) Politechnika Warszawska, Warszawa (PL)

(54) Higrometr punktu rosy

B1 (11) **191870** (41) 2001 07 02 8(51) **G01N 3/56**
G01N 19/02

(21) 337436 (22) 1999 12 22

(72) Sikora Robert, Klepka Tomasz

(73) Politechnika Lubelska, Lublin (PL)

(54) Sposób badania tribologicznego konstrukcyjnych elementów polimerowych

- B1 (11) **191855** (41) 2001 09 10 8(51) **G01N 33/00**
 (21) 338691 (22) 2000 02 29
 (76) Urban Paweł Łukasz, Rzeszów (PL); Mazur Paweł, Dąbrowa Górnicza (PL)
 (54) Sposób wyznaczania zmian stężenia radionuklidów w przyrostach rocznych drzew
-
- B1 (11) **191820** (41) 2001 04 23 8(51) **G01R 31/12**
 (21) 336125 (22) 1999 10 19
 (72) Florkowski Marek
 (73) ABB Sp. z o.o., Warszawa (PL)
 (54) Urządzenie do wykrywania lokalnych źródeł wyładowań elektrycznych
-
- B1 (11) **191944** (41) 2000 04 10 8(51) **G01R 31/26**
 (21) 336013 (22) 1999 10 12
 (72) Górecki Krzysztof, Zarębski Janusz
 (73) Akademia Morska w Gdyni, Gdynia (PL)
 (54) Sposób i układ do pomiaru rezystancji termicznej elementów półprzewodnikowych zawierających złącze p-n
-
- B1 (11) **191979** (41) 2001 07 02 8(51) **G02B 1/06**
G02B 3/14
G02B 26/00
 (21) 337478 (22) 1999 12 27
 (76) Wiśniewska Barbara, Warszawa (PL); Wiśniewski Wojciech, Warszawa (PL)
 (54) Element optyczny o zmiennych właściwościach oraz sposób wytwarzania elementu optycznego o zmiennych właściwościach
-
- B1 (11) **191885** (41) 2001 06 04 8(51) **G05F 1/67**
 (21) 336957 (22) 1999 12 02
 (72) Niechaj Marek
 (73) Politechnika Lubelska, Lublin (PL)
 (54) Sposób poszukiwania mocy maksymalnej źródła energii
-
- B1 (11) **191941** (41) 2001 04 09 8(51) **G06F 3/033**
B08B 5/00
 (21) 335768 (22) 1999 09 29
 (76) Kędzia Zygmunt, Zgierz (PL); Michlewski Tadeusz, Łódź (PL)
 (54) Sposób odświeżania myszy i odświeżana mysz
-
- B1 (11) **191867** (41) 2000 04 25 8(51) **G06T 1/00**
H04N 5/913
 (21) 335415 (22) 1998 12 07
 (30) 97 97204056 1997 12 22 EP
 (86) 1998 12 07 PCT/IB98/01971
 (87) 1999 07 01 WO99/33266, PCT Gazette nr 26/99
 (72) Nuijten Petrus
 (73) KONINKLIJKE PHILIPS ELECTRONICS N.V., Eindhoven (NL)
 (54) Sposób i układ do osadzania danych dodatkowych w sygnale
-
- B1 (11) **191795** (41) 1999 02 01 8(51) **G07D 7/00**
G07F 7/08
 (21) 328599 (22) 1997 12 12
 (30) 96 96203529 1996 12 12 EP
 96 96402721 1996 12 12 EP
 (86) 1997 12 12 PCT/EP97/07340
 (87) 1998 06 18 WO98/26379, PCT Gazette nr 24/98
 (72) Doublet Pierre, Robertson Paul Andrew, Fisher John, Burrell Jonathan
 (73) ARJO WIGGINS, Issy-les-Moulineaux (FR)
 (54) Częsteczką magnetyczną, podłoże z cząsteczkami magnetycznymi i sposób wykrywania obecności cząsteczek magnetycznych w podłożu
-
- B1 (11) **191889** (41) 2002 01 02 8(51) **G07F 3/00**
 (62) 340864
-
- (21) 376991 (22) 2000 06 19
 (76) Kawalec Maria, Warszawa (PL); Kawalec Andrzej, Warszawa (PL)
 (54) Element znakujący do cechowania drewna
-
- B1 (11) **191875** (41) 2000 01 17 8(51) **G08B 29/14**
G01J 1/00
 (21) 334271 (22) 1999 07 08
 (30) 98 98112822 1998 07 10 EP
 99 19990757 1999 04 23 CH
 (72) Grimm Max, Wälti Hansjürg
 (73) Siemens Building Technologies AG, Männedorf (CH)
 (54) Urządzenie do kontroli działania czujek dymowych na światło rozproszone
-
- B1 (11) **191888** (41) 2002 01 02 8(51) **G09F 3/00**
 (62) 340864
 (21) 376990 (22) 2000 06 19
 (76) Kawalec Maria, Warszawa (PL); Kawalec Andrzej, Warszawa (PL)
 (54) Element znakujący do cechowania drewna
-
- B1 (11) **191817** (41) 2000 08 28 8(51) **H01H 33/60**
H01H 33/66
H02B 1/04
 (21) 331498 (22) 1999 02 15
 (72) Gul Aleksander, Florkowski Marek, Schmaderer Franz
 (73) ABB Sp.z o.o., Warszawa (PL)
 (54) Napowietrzne urządzenie rozdzielcze
-
- B1 (11) **191988** (41) 2001 05 21 8(51) **H01H 50/14**
H01H 50/04
 (21) 342191 (22) 1999 12 01
 (30) 98 9815184 1998 12 01 FR
 98 9815384 1998 12 04 FR
 (86) 1999 12 01 PCT/FR99/02980
 (87) 2000 06 08 WO00/33341, PCT Gazette nr 23/00
 (72) Comtois Patrick, Larcher Patrick, Moreux Alain, Perrocheau Regis
 (73) SCHNEIDER ELECTRIC INDUSTRIES S.A., Rueil-Malmaison (FR)
 (54) Stycznik elektromechaniczny
-
- B1 (11) **191931** (41) 2002 02 25 8(51) **H01H 71/02**
H05K 5/02
F16B 2/02
 (21) 346836 (22) 1999 08 11
 (30) 98 19846578 1998 10 09 DE
 (86) 1999 08 11 PCT/EP99/05913
 (87) 2000 04 20 WO00/22642, PCT Gazette nr 16/00
 (72) Heindorf Helmut, Hillebrand Dietmar, Pries Jürgen, Schubert Michael
 (73) AEG NIEDERSPANNUNGSTECHNIK GMBH & CO. KG, Neumünster (DE)
 (54) Zatrask łączący do łączenia modułów, zwłaszcza wyłączników elektrycznych oraz zespół modułów, zwłaszcza zespół wyłączników elektrycznych
-
- B1 (11) **191978** (41) 2001 12 17 8(51) **H01J 49/08**
G01N 23/227
 (21) 340741 (22) 2000 06 12
 (72) Kościelniak Piotr, Kaszczyszyn Stanisław, Szuber Jacek
 (73) Politechnika Śląska, Gliwice (PL)
 (54) Cylindryczny analizator zwierciadlany energii cząstek naładowanych
-
- B1 (11) **191854** (41) 1999 08 16 8(51) **H01R 13/00**
H01R 24/16
 (21) 331544 (22) 1999 02 16

- (76) Buchowski Andrzej, Szczecinek (PL)
 (54) Korpus, zwłaszcza gniazda wtykowego
-
- B1 (11) **191804** (41) 2002 03 25 8(51) **H02H 3/24**
 (21) 347175 (22) 1999 10 08
 (30) 98 1010285 1998 10 09 NL
 (86) 1999 10 08 PCT/NL99/00625
 (87) 2000 04 20 WO00/22713, PCT Gazette nr 16/00
 (72) Lammers Arend Jan, Hendriks Gerrit Willem
 (73) EATON ELECTRIC B.V., Hengelo (NL)
 (54) Układ zabezpieczenia przed spadkiem napięcia zasilania
-
- B1 (11) **191818** (41) 2000 09 25 8(51) **H02H 7/06**
H02H 3/08
 (21) 332168 (22) 1999 03 22
 (72) Fulczyk Marek
 (73) ABB Sp. z o.o., Warszawa (PL)
 (54) Układ uzmiemiający punkt neutralny uzwojenia stojana generatora
-
- B1 (11) **191823** (41) 2000 06 19 8(51) **H02H 7/06**
H02H 3/08
 (21) 330444 (22) 1998 12 18
 (72) Fulczyk Marek
 (73) ABB Sp. z o.o., Warszawa (PL)
 (54) Układ zabezpieczenia ziemnozwarciowego uzwojenia stojana generatora pracującego w bloku z transformatorem
-
- B1 (11) **191839** (41) 2000 07 03 8(51) **H03F 1/52**
H03F 3/20
 (21) 330567 (22) 1998 12 23
 (72) Tarczyński Wiesław
 (73) Politechnika Opolska, Opole (PL)
 (54) Układ do zabezpieczania tranzystorów we wzmacniaczu mocy małej częstotliwości
-
- B1 (11) **191990** (41) 1998 11 09 8(51) **H04L 1/00**
B61L 25/00
 (21) 326185 (22) 1998 05 06
 (30) 97 9705661 1997 05 07 FR
 (72) Demarais Gérard
 (73) CSEE TRANSPORT, Les Ulis Cedex (FR)
 (54) Urządzenie do weryfikacji komunikatów numerycznych, stosowane przede wszystkim w systemach do regulacji ruchu kolejowego
-
- B1 (11) **191915** (41) 2000 07 31 8(51) **H04Q 7/00**
 (21) 336977 (22) 1998 05 13
 (30) 97 19719955 1997 05 14 DE
 (86) 1998 05 13 PCT/DE98/01320
 (87) 1998 11 19 WO98/52361, PCT Gazette nr 46/98
 (72) Sängner Georg
 (73) T-Mobile Deutschland GmbH, Bonn (DE)
 (54) Sposób osiągnięcia abonentów w systemie komunikacji radiowej

INDEKS UDZIELONYCH PATENTÓW,
 WEDŁUG SYMBOLI MKP

Symbol MKP	Nr patentu	Symbol MKP	Nr patentu
1	2	1	2
A01H 1/04	191810	A01H 1/06	191812*
A01H 3/00	191810*	A01H 3/00	191812*
A01H 5/00	191810*	A01H 5/10	191812*
A01H 1/04	191812*	A01H 5/00	191777*

*) Patent oznaczony więcej niż jednym symbolem klasyfikacyjnym. Ogłoszenie dotyczące tego patentu można znaleźć pod symbolem klasyfikacyjnym odpowiadającym numerowi bez gwiazdki.

1	2	1	2
A01H 5/10	191777*	A61K 31/195	191864*
A01N 25/30	191785	A61K 47/18	191816*
A01N 57/20	191785*	A61K 31/18	191876*
A01N 25/08	191785*	A61K 31/40	191779*
A01N 25/04	191785*	A61K 31/44	191779*
A01N 43/34	191907	A61K 31/47	191779*
A01N 43/00	191907*	A61K 31/445	191779*
A01N 47/02	191984	A61K 31/44	191832*
A01N 43/56	191984*	A61K 31/4192	191943*
A01N 51/00	191814	A61K 31/4523	191866*
A01N 47/40	191814*	A61K 31/46	191927*
A01P 13/00	191785*	A61K 31/47	191815*
A01P 3/00	191907*	A61K 31/437	191863*
A01P 5/00	191814*	A61K 31/33	191987*
A01P 7/04	191814*	A61K 31/567	191808*
A21C 1/08	191955*	A61K 38/29	191898*
A23D 7/015	191859	A61K 47/48	191781*
A23D 9/00	191859*	A61K 9/50	191861*
A23J 1/14	191862	A61K 38/48	191778*
A23K 1/16	191776	A61L 27/00	191972*
A23L 1/211	191862*	A61M 1/10	191912
A23L 1/025	191852	A61M 15/00	191842
A23L 1/317	191852*	A61N 2/06	191985
A23L 1/16	191909	A61P 35/04	191793*
A24B 3/04	191844*	A61P 27/02	191793*
A41D 13/00	191985*	A61P 9/12	191971*
A41F 9/02	191962	A61P 25/04	191966*
A46B 9/04	191797	A61P 29/00	191934*
A47J 37/01	191955*	A61P 19/00	191910*
A61B 19/04	191948	A61P 1/04	191794*
A61B 6/04	191826	A61P 25/28	191965*
A61C 19/06	191827	A61P 37/00	191796*
A61J 11/00	191792	A61P 13/04	191864*
A61J 9/00	191792*	A61P 17/00	191816*
A61K 31/194	191803	A61P 19/10	191876*
A61K 31/225	191803*	A61P 31/18	191832*
A61K 31/415	191793	A61P 25/08	191943*
A61K 31/4178	191971	A61P 35/00	191866*
A61K 31/452	191933	A61P 31/04	191927*
A61K 9/14	191933*	A61P 35/00	191908*
A61K 31/485	191966	A61P 35/00	191967*
A61K 31/415	191966*	A61P 35/00	191969*
A61K 31/352	191966*	A61P 35/00	191968*
A61K 31/635	191934	A61P 35/00	191970*
A61K 31/663	191910	A61P 5/36	191808*
A61K 33/06	191794	A61P 15/18	191808*
A61K 9/46	191794*	A61P 35/00	191808*
A61K 38/10	191965	A61P 35/00	191781*
A61K 38/13	191919	A61Q 11/00	191784*
A61K 9/48	191919*	A62C 2/00	191879
A61K 9/107	191919*	A62D 1/00	191916
A61K 47/32	191824	A63F 9/22	191775
A61K 47/38	191824*	B01D 45/08	191963
A61K 9/70	191824*	B01D 46/52	191880
A61K 49/04	191807	B01D 27/06	191880*
A61K 6/08	191972	B01D 29/21	191880*
A61K 8/97	191784	B01D 53/50	191928
A61K 8/92	191784*	B01D 61/36	191857*
A61K 35/78	191784*	B01F 11/00	191955
A61K 9/00	191868	B01J 32/00	191845
A61K 31/50	191868*	B01J 27/12	191845*
A61K 9/107	191780	B01J 13/02	191861*
A61K 9/48	191780*	B05C 1/12	191964
A61K 9/12	191796	B05C 1/16	191964*
A61K 31/727	191796*	B05D 1/08	191860*

1	2	1	2	1	2	1	2				
B08B	5/00	191941*	C01G	55/00	191958*	C07F	7/10	191849	C12M	1/00	191853
B09B	3/00	191946*	C02F	1/26	191813	C07F	7/18	191849*	C12N	15/82	191810*
B22C	1/22	191929	C02F	1/66	191813*	C07F	7/10	191850	C12N	5/04	191810*
B22F	3/14	191953	C02F	9/00	191813*	C07F	7/18	191850*	C12N	15/01	191810*
B22F	9/04	191783	C02F	1/46	191952	C07H	17/08	191831	C12N	15/05	191812
B22F	1/00	191783*	C02F	3/12	191947	C07H	21/00	191989*	C12N	15/82	191812*
B22F	5/00	191887*	C02F	3/16	191947*	C07J	1/00	191808	C12N	15/07	191989
B22F	5/08	191806*	C02F	3/18	191947*	C07J	41/00	191808*	C12N	15/10	191861
B22F	9/16	191836*	C02F	3/06	191947*	C07J	43/00	191808*	C12N	15/57	191778
B22F	9/16	191837*	C02F	9/00	191857	C07J	53/00	191808*	C12N	9/64	191778*
B23B	27/16	191869*	C02F	1/42	191857*	C07K	7/08	191965*	C12N	15/82	191777
B23B	27/16	191873*	C03C	3/087	191956	C07K	14/62	191901	C12N	15/29	191777*
B23B	27/16	191874*	C03C	4/08	191956*	C07K	1/113	191901*	C12P	17/04	191830*
B23B	31/107	191821*	C03C	4/02	191956*	C07K	14/635	191898	C12Q	1/68	191989*
B23C	5/20	191869	C04B	28/06	191946	C07K	7/23	191781	C12Q	1/68	191777*
B23C	5/20	191873	C04B	22/12	191946*	C07K	14/415	191777*	C21B	13/12	191903
B23C	5/20	191874	C05F	17/02	191799	C08B	37/10	191857*	C21D	8/04	191884*
B23G	1/46	191821	C07C	217/60	191864	C08B	3/14	191825	C21D	9/22	191905*
B23K	1/16	191858	C07C	219/04	191816	C08F	17/02	191958	C21D	8/00	191871*
B23P	17/00	191884	C07C	219/18	191816*	C08F	220/10	191877	C22B	7/02	191894
B23P	17/00	191905	C07C	223/06	191816*	C08G	63/80	191790*	C22C	1/05	191783*
B23P	17/02	191887	C07C	251/38	191904	C08G	18/42	191923	C22C	18/00	191938
B23P	17/04	191806	C07C	253/04	191974	C08G	18/08	191923*	C22C	18/00	191939
B23P	17/00	191938*	C07C	255/03	191974*	C08G	18/42	191925	C22C	38/04	191871
B23P	17/00	191939*	C07C	31/125	191835	C08G	18/08	191925*	C22C	38/28	191871*
B23Q	11/10	191883	C07C	311/19	191876	C08G	18/42	191926	C22C	38/04	191920
B24D	3/02	191953*	C07C	311/29	191876*	C08G	18/08	191926*	C23C	8/26	191836*
B27M	3/00	191805	C07C	39/16	191959	C08G	63/08	191846	C23C	8/26	191837*
B28B	7/04	191833	C07C	41/22	191789	C08G	63/48	191802	C23C	14/12	191860
B28D	1/18	191834	C07C	43/12	191789*	C08G	63/12	191802*	C23C	8/26	191906
B29B	13/02	191790	C07C	45/78	191902	C08G	18/45	191802*	C25D	21/18	191952*
B29C	43/24	191976*	C07C	47/00	191902*	C08G	12/00	191973*	D06F	75/00	191847
B29D	7/01	191976	C07C	53/02	191798	C08J	5/18	191976*	D21B	1/00	191886
B32B	21/13	191805*	C07C	53/08	191798*	C08J	3/05	191825*	D21H	19/32	191911*
B32B	27/42	191900*	C07D	333/34	191876*	C08J	5/22	191960	D21H	19/62	191911*
B32B	29/00	191900*	C07D	409/04	191876*	C08J	7/06	191860*	D21H	27/26	191900
B41F	27/10	191917	C07D	207/16	191876*	C08K	3/26	191851*	E01B	2/00	191782
B41F	27/14	191917*	C07D	277/16	191876*	C08K	3/28	191973	E01B	27/16	191787
B60C	27/04	191878	C07D	213/62	191876*	C08L	1/10	191825*	E01C	11/16	191788
B60C	27/20	191878*	C07D	249/04	191876*	C08L	27/06	191896	E02B	9/02	191848*
B60P	1/44	191921*	C07D	207/24	191779	C08L	95/00	191982*	E02D	27/42	191913
B60R	25/04	191936	C07D	401/12	191779*	C09D	7/12	191851*	E03C	1/126	191843
B61D	11/00	191895	C07D	401/06	191779*	C09D	133/08	191841	E03F	5/20	191843*
B61F	9/00	191895*	C07D	401/10	191779*	C09D	133/00	191841*	E04B	1/68	191896*
B61H	9/00	191895*	C07D	211/74	191779*	C09D	7/12	191922*	E04F	15/14	191896*
B61K	9/06	191914	C07D	209/08	191924	C09D	7/12	191800*	E04H	12/10	191872
B61L	5/06	191940	C07D	213/61	191832	C09F	9/00	191922	E06B	1/12	191991
B61L	25/00	191990*	C07D	213/85	191832*	C09F	7/00	191922*	E06B	3/96	191991*
B65D	41/34	191811	C07D	217/26	191865	C09F	9/00	191800	E06B	5/16	191991*
B65D	47/20	191932	C07D	217/16	191865*	C09F	7/00	191800*	E06B	3/28	191961
B65D	81/34	191911	C07D	249/04	191943	C09J	161/20	191973*	E06B	5/16	191819
B65D	65/38	191911*	C07D	275/04	191981	C09J	11/00	191973*	E06B	7/16	191819*
B65G	15/60	191954	C07D	307/42	191830	C09J	133/08	191937	E21B	21/08	191838
B65G	19/28	191942	C07D	401/12	191866	C09J	193/04	191937*	E21C	25/52	191890
B65G	43/00	191945	C07D	401/14	191866*	C09K	3/18	191856	E21C	41/22	191822
B65G	53/24	191975	C07D	451/02	191927	C10C	3/02	191982	E21C	41/22	191881
B65G	67/14	191921	C07D	471/04	191815	C10G	1/08	191891	E21D	23/12	191945*
C01B	15/10	191801	C07D	471/04	191863	C10K	3/00	191897	E21D	11/38	191782*
C01B	21/06	191836	C07D	521/00	191987	C10L	1/14	191983	E21D	11/14	191829
C01B	21/06	191837*	C07F	1/08	191957	C10L	1/22	191951	E21D	5/12	191899
C01F	5/28	191845*	C07F	15/00	191908	C10L	1/32	191935	E21F	17/18	191980
C01F	11/18	191851	C07F	15/00	191967	C10M	175/04	191952*	F01D	1/04	191893
C01G	49/00	191836*	C07F	15/00	191969	C10M	107/32	191918	F01D	5/20	191893*
C01G	1/00	191837	C07F	15/06	191968	C11C	5/02	191882	F01D	9/04	191893*
C01G	3/00	191957*	C07F	15/06	191970	C11D	3/395	191801*	F01L	1/24	191786

1	2	1	2	1	2	1	2
F02M 35/02	191880*	G05F 1/67	191885	191823	H02H 7/06	191888	G09F 3/00
F03B 13/10	191848	G06F 3/033	191941	191824	A61K 47/32	191889	G07F 3/00
F03C 1/00	191848*	G06T 7/40	191809*	191825	C08B 3/14	191890	E21C 25/52
F03D 1/00	191840	G06T 1/00	191867	191826	A61B 6/04	191891	C10G 1/08
F03D 1/06	191840*	G07D 7/00	191795	191827	A61C 19/06	191892	G01N 25/68
F16B 2/02	191931*	G07F 7/08	191795*	191828	F23D 1/02	191893	F01D 1/04
F16K 31/06	191950	G07F 3/00	191889	191829	E21D 11/14	191894	C22B 7/02
F16L 59/00	191992	G08B 29/14	191875	191830	C07D 307/42	191895	B61D 11/00
F16L 59/153	191992*	G09F 3/00	191888	191831	C07H 17/08	191896	C08L 27/06
F23C 5/00	191930	G12B 9/00	191914*	191832	C07D 213/61	191897	C10K 3/00
F23C 7/00	191791	H01H 33/60	191817	191833	B28B 7/04	191898	C07K 14/635
F23C 10/10	191977*	H01H 33/66	191817*	191834	B28D 1/18	191899	E21D 5/12
F23D 1/02	191828	H01H 50/14	191988	191835	C07C 31/125	191900	D21H 27/26
F23G 5/30	191977	H01H 50/04	191988*	191836	C01B 21/06	191901	C07K 14/62
F24H 1/44	191949	H01H 71/02	191931	191837	C01G 1/00	191902	C07C 45/78
F26B 3/08	191844	H01J 49/08	191978	191838	E21B 21/08	191903	C21B 13/12
F27B 14/06	191903*	H01R 13/00	191854	191839	H03F 1/52	191904	C07C 251/38
F28F 1/02	191986	H01R 24/16	191854*	191840	F03D 1/00	191905	B23P 17/00
F42D 1/10	191822*	H02B 1/04	191817*	191841	C09D 133/08	191906	C23C 8/26
G01B 21/00	191809	H02H 3/24	191804	191842	A61M 15/00	191907	A01N 43/34
G01J 1/00	191875*	H02H 7/06	191818	191843	E03C 1/126	191908	C07F 15/00
G01N 25/68	191892	H02H 3/08	191818*	191844	F26B 3/08	191909	A23L 1/16
G01N 21/55	191892*	H02H 7/06	191823	191845	B01J 32/00	191910	A61K 31/663
G01N 3/56	191870	H02H 3/08	191823*	191846	C08G 63/08	191911	B65D 81/34
G01N 19/02	191870*	H02P 1/58	191945*	191847	D06F 75/00	191912	A61M 1/10
G01N 33/00	191855	H03F 1/52	191839	191848	F03B 13/10	191913	E02D 27/42
G01N 23/227	191978*	H03F 3/20	191839*	191849	C07F 7/10	191914	B61K 9/06
G01R 31/12	191820	H04B 3/60	191980*	191850	C07F 7/10	191915	H04Q 7/00
G01R 31/26	191944	H04L 1/00	191990	191851	C01F 11/18	191916	A62D 1/00
G02B 1/06	191979	H04N 5/913	191867*	191852	A23L 1/025	191917	B41F 27/10
G02B 3/14	191979*	H04Q 7/00	191915	191853	C12M 1/00	191918	C10M 107/32
G02B 26/00	191979*	H05K 5/02	191931*	191854	H01R 13/00	191919	A61K 38/13
				191855	G01N 33/00	191920	C22C 38/04
				191856	C09K 3/18	191921	B65G 67/14
				191857	C02F 9/00	191922	C09F 9/00
				191858	B23K 1/16	191923	C08G 18/42
				191859	A23D 7/015	191924	C07D 209/08
				191860	C23C 14/12	191925	C08G 18/42
				191861	C12N 15/10	191926	C08G 18/42
				191862	A23J 1/14	191927	C07D 451/02
				191863	C07D 471/04	191928	B01D 53/50
				191864	C07C 217/60	191929	B22C 1/22
				191865	C07D 217/26	191930	F23C 5/00
				191866	C07D 401/12	191931	H01H 71/02
				191867	G06T 1/00	191932	B65D 47/20
				191868	A61K 9/00	191933	A61K 31/452
				191869	B23C 5/20	191934	A61K 31/635
				191870	G01N 3/56	191935	C10L 1/32
				191871	C22C 38/04	191936	B60R 25/04
				191872	E04H 12/10	191937	C09J 133/08
				191873	B23C 5/20	191938	C22C 18/00
				191874	B23C 5/20	191939	C22C 18/00
				191875	G08B 29/14	191940	B61L 5/06
				191876	C07C 311/19	191941	G06F 3/033
				191877	C08F 220/10	191942	B65G 19/28
				191878	B60C 27/04	191943	C07D 249/04
				191879	A62C 2/00	191944	G01R 31/26
				191880	B01D 46/52	191945	B65G 43/00
				191881	E21C 41/22	191946	C04B 28/06
				191882	C11C 5/02	191947	C02F 3/12
				191883	B23Q 11/10	191948	A61B 19/04
				191884	B23P 17/00	191949	F24H 1/44
				191885	G05F 1/67	191950	F16K 31/06
				191886	D21B 1/00	191951	C10L 1/22
				191887	B23P 17/02	191952	C02F 1/46

INDEKS NUMEROWY
UDZIELONYCH PATENTÓW

Nr patentu	Symbol MKP	Nr patentu	Symbol MKP
1	2	1	2
191775	A63F 9/22	191799	C05F 17/02
191776	A23K 1/16	191800	C09F 9/00
191777	C12N 15/82	191801	C01B 15/10
191778	C12N 15/57	191802	C08G 63/48
191779	C07D 207/24	191803	A61K 31/194
191780	A61K 9/107	191804	H02H 3/24
191781	C07K 7/23	191805	B27M 3/00
191782	E01B 2/00	191806	B23P 17/04
191783	B22F 9/04	191807	A61K 49/04
191784	A61K 8/97	191808	C07J 1/00
191785	A01N 25/30	191809	G01B 21/00
191786	F01L 1/24	191810	A01H 1/04
191787	E01B 27/16	191811	B65D 41/34
191788	E01C 11/16	191812	C12N 15/05
191789	C07C 41/22	191813	C02F 1/26
191790	B29B 13/02	191814	A01N 51/00
191791	F23C 7/00	191815	C07D 471/04
191792	A61J 11/00	191816	C07C 219/04
191793	A61K 31/415	191817	H01H 33/60
191794	A61K 33/06	191818	H02H 7/06
191795	G07D 7/00	191819	E06B 5/16
191796	A61K 9/12	191820	G01R 31/12
191797	A46B 9/04	191821	B23G 1/46
191798	C07C 53/02	191822	E21C 41/22

1	2	1	2
191953	B22F 3/14	191973	C08K 3/28
191954	B65G 15/60	191974	C07C 253/04
191955	B01F 11/00	191975	B65G 53/24
191956	C03C 3/087	191976	B29D 7/01
191957	C07F 1/08	191977	F23G 5/30
191958	C08F 17/02	191978	H01J 49/08
191959	C07C 39/16	191979	G02B 1/06
191960	C08J 5/22	191980	E21F 17/18
191961	E06B 3/28	191981	C07D 275/04
191962	A41F 9/02	191982	C10C 3/02
191963	B01D 45/08	191983	C10L 1/14
191964	B05C 1/12	191984	A01N 47/02
191965	A61K 38/10	191985	A61N 2/06
191966	A61K 31/485	191986	F28F 1/02
191967	C07F 15/00	191987	C07D 521/00
191968	C07F 15/06	191988	H01H 50/14
191969	C07F 15/00	191989	C12N 15/07
191970	C07F 15/06	191990	H04L 1/00
191971	A61K 31/4178	191991	E06B 1/12
191972	A61K 6/08	191992	F16L 59/00

205

TŁUMACZENIA PATENTÓW EUROPEJSKICH

Poniższe zestawienie zawiera kolejno: datę publikacji o udzieleniu lub zmianie patentu europejskiego, rok wydania i numer Europejskiego Biuletynu Patentowego w którym ogłoszono o udzieleniu lub zmianie patentu, numer i kod rodzaju patentu europejskiego.

(97) 28 12 2005	2005/52	EP 1479735 B1
(97) 08 03 2006	2006/10	EP 1527869 B1
(97) 08.,03 2006	2006/10	EP 1555903 B1
(97) 08,03 2006	2006/10	EP 1601564 B1
(97) 15 03 2006	2006/11	EP 1517010 B1
(97) 19 04 2006	2006/16	EP 1592565 B1
(97) 03 05 2006	2006/18	EP 1495832 B1
(97) 10 05 2006	2006/19	EP 1544095 B1
(97) 10 05 2006	2006/19	EP 1567294 B1
(97) 10 05 2006	2006/19	EP 1574765 B1
(97) 24 05 2006	2006/21	EP 1522509 B1

206

DECYZJE O ODMOWIE UDZIELENIA PATENTU
(wydane po ogłoszeniu o zgłoszeniu)

Poniższe zestawienie zawiera kolejno: numer zgłoszenia wynalazku oraz numer i rok wydania Biuletynu Urzędu Patentowego, w którym zgłoszenie zostało ogłoszone (dla zgłoszeń wydzielonych umieszczono w nawiasie numer zgłoszenia macierzystego).

308217	15/1995	331279	17/1999
319938	18/1997	331595	18/1999
324674	17/1998	331697	19/1999
324789	16/1998	331920	17/1999
325046	18/1999	331934	17/1999
326106	23/1998	332006	17/1999
326139	23/1998	332011	18/1999
327303	02/1999	332020	20/2000
328043	05/1999	332066	20/1999
328418	06/2000	332269	21/2000
329170	06/1999	332546	19/1999
329366	10/1999	332689	22/1999
329438	10/1999	332713	23/2000
329902	12/2000	332993	24/1999
330380	13/1999	333312	25/2000
330941	16/2000	333451	26/1999

333827	02/2000	341696	09/2001
333852	02/2000	342045	11/2001
334087	03/2000	342060	11/2001
334507	03/2001	342311	12/2001
334517	05/2000	342726	14/2001
334571	03/2001	342806	14/2001
334771	06/2000	343071	16/2001
334821	04/2001	343361	17/2001
334961	07/2000	343464	17/2001
334977	05/2001	343564	18/2001
335591	07/2001	343687	18/2001
335656	10/2000	343762	19/2001
336398	10/2001	344369	23/2001
337211	17/2000	344398	23/2001
337320	17/2000	344468	23/2001
338263	21/2000	345086	25/2001
338724	24/2000	345125	25/2001
339004	25/2000	345287	25/2001
339129	25/2000	345313	25/2001
339350	26/2000	345545	26/2001
339562	26/2000	345696	01/2002
339569	26/2000	345957	02/2002
339570	26/2000	346145	03/2002
339769	01/2001	346238	03/2002
340305	03/2001	347937	09/2002
340337	03/2001	348969	13/2002
340800	05/2001	349267	14/2002
340826	05/2001	352122	15/2003
341153	07/2001	352748	19/2003
341396	08/2001	354930	06/2004
341435	08/2001	357085	14/2004
341653	09/2001	359874(350721)	08/1998
341681	09/2001	370526(334961)	07/2000

207

DECYZJE O ODMOWIE UDZIELENIA
DODATKOWEGO PRAWA OCHRONNEGO

Poniższe zestawienie zawiera kolejno: kod rodzaju patentu, numer patentu podstawowego oraz numer i rok wydania Wiadomości Urzędu Patentowego, w którym ogłoszono o złożeniu wniosku o udzieleniu dodatkowego prawa ochronnego.

(B1) 181026	12/2004	(B1) 172687	12/2004
-------------	---------	-------------	---------

208

DECYZJE O UMORZENIU POSTĘPOWANIA
(wydane po ogłoszeniu o zgłoszeniu)

Poniższe zestawienie zawiera kolejno: numer zgłoszenia wynalazku oraz numer i rok wydania Biuletynu Urzędu Patentowego, w którym zgłoszenie zostało ogłoszone (dla zgłoszeń wydzielonych umieszczono w nawiasie numer zgłoszenia macierzystego).

329090	08/1999	335292	06/2001
329206	09/1999	336184	09/2001
329416	23/1999	336489	13/2000
329552	11/1999	336779	12/2001
329808	08/1999	338243	21/2000
332403	21/2000	338296	22/2000
332730	21/1999	338416	23/2000
333001	23/1999	338792	24/2000
333003	24/1999	339254	25/2000
333237	24/1999	339567	26/2000
333689	26/2000	339653	01/2001
333746	01/2000	339734	01/2001
335191	08/2000	340595	04/2001

340698	05/2001	361230	20/2004
340835	05/2001	364929	26/2004
341485	02/2002	364960	17/2005
341876	10/2001	365016	17/2005
342425	12/2001	369888	09/2005
342631	13/2001	370275	10/2005
343115	16/2001	370890	11/2005
343723	19/2001	371120	12/2005
344466	23/2001	371367	12/2005
345702	01/2002	371376	12/2005
346020	02/2002	371419	12/2005
347900	09/2002	371524	13/2005
349316	15/2002	372049	14/2005
351567	09/2003	372193	14/2005
354054	25/2003	372298	14/2005

209

DECYZJE STWIERDZAJĄCE WYGAŚNIĘCIE DECYZJI O UDZIELENIU PATENTU

Poniższe zestawienie zawiera kolejno: numer zgłoszenia wynalazku oraz numer i rok wydania Biuletynu Urzędu Patentowego, w którym zgłoszenie zostało ogłoszone (dla zgłoszeń wydzielonych umieszczono w nawiasie numer zgłoszenia macierzystego).

320985	02/99	335241	06/01
321119	09/98	335242	06/01
323811	13/98	335345	06/00
324417	16/99	335398	06/01
324514	16/99	336137	09/00
325127	19/98	336200	10/01
326896	26/99	336336	10/00
326962	01/00	336646	11/01
327257	02/00	336744	12/01
327762	02/99	336823	12/01
330370	13/00	336920	12/00
331266	17/00	336945	12/01
331641	23/99	337462	17/00
331719	19/00	338057	15/00
331754	19/99	339052	25/00
333034	24/00	340649	26/01
333213	24/00	341601	09/01
334422	01/00	342403	12/01
334784	04/00	345274	25/01
335040	04/00	346400	04/02

210

WPISY I ZMIANY W REJESTRZE PATENTOWYM (nie uwzględnione w innych samodzielnych ogłoszeniach)

Poniższe zestawienie zawiera kolejno: kod rodzaju patentu, numer patentu, datę wpisu, oznaczenie rubryki, w której dokonano wpisu lub zmiany oraz treść wpisu. Poszczególne rubryki rejestru patentowego zawierają następujące dane:

- rubryka A - nazwisko i imię albo nazwa, miejsce zamieszkania albo siedziba uprawnionego z patentu (miejsceowość, kraj) oraz numer identyfikacji podatkowej NIP, a także numer PESEL albo numer identyfikacyjny REGON, o ile zgłaszający je wskazał,
- rubryka B - tytuł wynalazku,
- rubryka C - nazwisko i imię twórcy wynalazku oraz jego miejsce zamieszkania (miejsceowość, kraj),
- rubryka D - prawa ograniczające patent,
- rubryka E - wpisy uzupełniające stan prawny patentu (w szczególności patenty dodatkowe, zamiana patentu dodatkowego na patent), a także numer dodatkowego prawa ochron-

nego, data pierwszego zezwolenia na wprowadzenie produktu na rynek w Rzeczypospolitej Polskiej i Unii Europejskiej oraz oznaczenie organu, który wydał zezwolenie,

rubryka F - wnioski o unieważnienie i sprzeciwy, wnioski o udzielenie dodatkowego prawa ochronnego oraz decyzje dotyczące danego patentu,

rubryka G - data unieważnienia lub data i przyczyna wygaśnięcia patentu, a także data stwierdzenia wygaśnięcia decyzji o udzieleniu dodatkowego prawa ochronnego lub data unieważnienia albo data i przyczyna wygaśnięcia dodatkowego prawa ochronnego.

Uwaga: Publikacji podlegają: zmiana uprawnionego, twórcy, zmiana nazwy uprawnionego, prawa ograniczające patent, sprostowania istotnych pomyłek.

(B1) **169393** 2006 04 25 A. Wprowadzono zmianę nazwy uprawnionego przez wykreślenie wpisu: MEILLOR SA, Nantiat, Francja i dokonanie wpisu: FREUDENBERG-MEILLOR SAS, Nantiat, Francja.

(B1) **170321** 2006 04 10 A. Wprowadzono zmianą drugiego uprawnionego przez wykreślenie wpisu: Novartis AG, Bazylea, Szwajcaria; Royal Free Hospital School of Medicine, Londyn, Wielka Brytania i dokonanie wpisu: Novartis AG, Bazylea, Szwajcaria; University College London, Londyn, Wielka Brytania.

(B1) **175026** 2006 04 10 A. Wprowadzono zmianą uprawnionego przez wykreślenie wpisu: Yamanouchi Pharmaceutical Co., Ltd., Tokio, Japonia i dokonanie wpisu: Astellas Pharma Inc., Tokio, Japonia.

(B1) **175499, 176108** 2006 04 05 A. Wprowadzono zmianą nazwy i siedziby uprawnionego przez wykreślenie wpisu: American Cyanamid Company, Wayne, Stany Zjednoczone Ameryki i dokonanie wpisu: Wyeth Holdings Corporation, Madison, Stany Zjednoczone Ameryki.

(B1) **175499, 176108** 2006 04 05 A. Wprowadzono zmianą uprawnionego przez wykreślenie wpisu: Wyeth Holdings Corporation, Madison, Stany Zjednoczone Ameryki i dokonanie wpisu: BASF Aktiengesellschaft Ludwigshafen, Niemcy.

(B1) **175499, 176108** 2006 04 05 A. Wprowadzono zmianą uprawnionego przez wykreślenie wpisu: BASF Aktiengesellschaft, Ludwigshafen, Niemcy i dokonanie wpisu: BASF Agro B.V., Arnhem (NL), Wädenswil-Branch, Wädenswil, Szwajcaria.

(B1) **177738** 2006 04 10 A. Wprowadzono zmianą uprawnionego przez wykreślenie wpisu: YAMANOUCHI PHARMACEUTICAL CO., LTD, Tokio, Japonia i dokonanie wpisu: Astellas Pharma Inc., Tokio, Japonia.

(B1) **180161** 2006 04 25 A. Wprowadzono zmianą uprawnionego przez wykreślenie wpisu: Thyssen Krupp EnCoke GmbH, Bochum, Niemcy i dokonanie wpisu: Uhde GmbH, Dortmund, Niemcy.

(B1) **181532** 2006 04 10 A. Wprowadzono zmianą uprawnionego przez wykreślenie wpisu: YAMANOUCHI PHARMACEUTICAL CO. LTD., Tokio, Japonia i dokonanie wpisu: Astellas Pharma Inc., Tokio, Japonia

(B1) **181802** 2006 04 10 A. Wprowadzono zmianą uprawnionego przez wykreślenie wpisu: Loder Cari, Londyn, Wielka Brytania i dokonanie wpisu: Amarin Neuroscience Limited, Stirling, Wielka Brytania.

(B1) **181883** 2006 04 25 A. Wprowadzono zmianą nazwy uprawnionego przez wykreślenie wpisu: John Crane-Lips Norway AS, Rubbestadneset, Norwegia i dokonanie wpisu: Wårtsilå Propulsion Norway AS, Rubbestadneset, Norwegia.

(B1) **183058** 2006 04 26 A. Wprowadzono zmianą uprawnionego przez wykreślenie wpisu: Politechnika Śląska, Gliwice, Polska i dokonanie wpisu: Zakłady Naprawcze Przemysłu Węglowego „REMAG”, Katowice, Polska 000018796.

(B1) **184012** 2006 04 10 A. Wprowadzono zmianę uprawnionego przez wykreślenie wpisu: Matuszewska Monika, Komorów, Polska; Matuszewski Tomasz, Komorów, Polska i dokonanie wpisu: TERBUD IZOLACJE BUDOWLANE Spółka z o.o., Pruszków, Polska 017230020.

(B1) **184383** 2006 04 26 A. Wprowadzono zmianę nazwy uprawnionego przez wykreślenie wpisu: Instytut Obróbki Skrawaniem, Kraków, Polska i dokonanie wpisu: Instytut Zaawansowanych Technologii Wytwarzania, Kraków, Polska 000032603.

(B1) **184432** 2006 04 25 A. Wprowadzono zmianę przez wykreślenie wpisu: Wacker-Chemie GmbH, Monachium, Niemcy i dokonanie wpisu: Wacker Chemie AG, Monachium, Niemcy.

(B1) **184824** 2006 04 10 A. Wprowadzono zmianę uprawnionego przez wykreślenie wpisu: YAMANOUCHI PHARMACEUTICAL CO., LTD., Tokio, Japonia i dokonanie wpisu: Astellas Pharma Inc., Tokio, Japonia.

(B1) **185689** 2006 04 25 A. Wprowadzono zmianę nazwy uprawnionego przez wykreślenie wpisu: Oerlikon-Contrares Pyrotec AG, Zürich, Szwajcaria i dokonanie wpisu: RWM Schweiz AG, Zürich, Szwajcaria.

(B1) **185967** 2006 04 25 A. Wprowadzono zmianę przez wykreślenie wpisu: Wacker-Chemie GmbH, Monachium, Niemcy i dokonanie wpisu: Wacker Chemie AG, Monachium, Niemcy.

(B1) **186064** 2006 04 25 A. Wprowadzono zmianę przez wykreślenie wpisu: WACKER-CHEMIE GMBH, Monachium, Niemcy i dokonanie wpisu: Wacker Chemie AG, Monachium, Niemcy.

(B1) **186209** 2006 04 25 A. Wprowadzono zmianę przez wykreślenie wpisu: WACKER-CHEMIE GMBH, Hanns-Seidel-Platz 4, D-811737 Monachium, Niemcy i dokonanie wpisu: Wacker Chemie AG, Monachium, Niemcy.

(B1) **186567** 2006 04 25 A. Wprowadzono zmianę przez wykreślenie wpisu: Wacker-Chemie GmbH, Hanns-Seidel-Platz 4, 81737 Monachium, Niemcy i dokonanie wpisu: Wacker Chemie AG, Monachium, Niemcy.

(B1) **186864** 2006 04 19 A. Wprowadzono zmianę trzeciego uprawnionego przez wykreślenie wpisu: Podolski Robert, ul. Witosa 59, 68-200 Żary, Polska; Siwulski Robert, ul. Mieczysława 41, 65-012 Zielona Góra, Polska; Morawiecki Paweł Kamil, Olszówka Stara 2, 28-330 Wodzisław, Polska i dokonanie wpisu: Podolski Robert, Żary, Polska; Siwulski Robert, Zielona Góra, Polska; Stachowiak Henryk, Leszno, Polska.

(B1) **186939** 2006 04 25 A. Wprowadzono zmianę przez wykreślenie wpisu: WACKER-CHEMIE GMBH, Hanns-Seidel-Platz 4, D-81737 Monachium, Niemcy i dokonanie wpisu: Wacker Chemie AG, Monachium, Niemcy.

(B1) **187160** 2006 04 10 A. Wprowadzono zmianę uprawnionego przez wykreślenie wpisu: YAMANOUCHI PHARMACEUTICAL CO. LTD., 3-11, Nihonbashi Honcho 2-chome, Chuo-ku, Tokio, Japonia i dokonanie wpisu: Astellas Pharma Inc., Tokio, Japonia.

(B1) **187771** 2006 04 25 A. Wprowadzono zmianę przez wykreślenie wpisu: WACKER-CHEMIE GMBH, Hanns-Seidel-Platz 4, D-81737 Monachium, Niemcy i dokonanie wpisu: Wacker Chemie AG, Monachium, Niemcy.

(B1) **188961** 2006 04 10 A. Wprowadzono zmianę uprawnionego przez wykreślenie wpisu: DBT Automation GmbH, D-44534, Lünen, Niemcy i dokonanie wpisu: DBT GmbH, Lünen, Niemcy.

(B1) **189382** 2006 04 25 A. Wprowadzono zmianę uprawnionego przez wykreślenie wpisu: Bengmark Stig, Barytongränd 17, S-220 70 Lund, Szwecja i dokonanie wpisu: N.V. Nutricia, Zoetermeer, Holandia.

(B1) **189905** 2006 04 05 A. Wprowadzono zmianę uprawnionego przez wykreślenie wpisu: MESSER GRIESHEIM GMBH, Frankfurt, Niemcy i dokonanie wpisu: MESSER GROUP GmbH, Sulzbach, Niemcy.

(B1) **190911** 2006 04 25 A. Wprowadzono zmianę przez wykreślenie wpisu: Wacker-Chemie GmbH, Monachium, Niemcy i dokonanie wpisu: Wacker Chemie AG, Monachium, Niemcy.

(B1) **189814** 2006 05 11 E. Patent dodatkowy, który stał się patentem.

211

DECYZJE O UNIEWAŻNIENIU PATENTU

Poniższe zestawienie zawiera kolejno: kod rodzaju patentu, numer unieważnionego patentu, datę unieważnienia oraz treść decyzji.

(B1) 176027	2002 02 28	Unieważniono w całości
(B1) 184138	2005 02 15	Unieważniono w całości
(B1) 185474	2004 08 17	Unieważniono w całości
(B1) 186439	2005 11 29	Unieważniono w całości
(B1) 186485	2005 11 23	Unieważniono w całości

212

DECYZJE O WYGAŚNIĘCIU PATENTU

Poniższe zestawienie zawiera kolejno: kod rodzaju patentu, numery patentów, które wygasły na podstawie art. 90 ust. 1 pkt 2 - 4 ustawy z dnia 30.06.2000 r. - Prawo własności przemysłowej oraz datę wygaśnięcia patentu.

(B1) 164078	2003 04 02	(B1) 172681	2004 05 25
(B1) 166698	2004 05 07	(B1) 172683	2004 05 26
(B1) 166903	2004 05 07	(B1) 172690	2004 05 28
(B1) 167537	2004 05 22	(B1) 172726	2004 05 10
(B1) 169028	2004 05 11	(B1) 172769	2004 05 04
(B1) 169333	2004 05 26	(B1) 172784	2004 05 24
(B1) 169627	2004 05 07	(B1) 172807	2004 05 27
(B1) 169734	2004 04 13	(B1) 172842	2004 05 14
(B1) 169824	2004 05 31	(B1) 172904	2004 05 27
(B1) 169896	2004 05 04	(B1) 172930	2004 05 11
(B1) 169959	2004 05 14	(B1) 172939	2004 05 20
(B1) 170071	2004 05 13	(B1) 172968	2004 05 27
(B1) 170135	2004 05 04	(B1) 173008	2004 05 20
(B1) 170180	2004 05 24	(B1) 173173	2004 05 21
(B1) 170185	2004 05 10	(B1) 173204	2004 05 13
(B1) 170684	2004 05 10	(B1) 173297	2004 05 28
(B1) 170694	2004 05 20	(B1) 173502	2004 05 12
(B1) 170712	2004 05 20	(B1) 173619	2004 05 26
(B1) 170732	2004 05 14	(B1) 173739	2004 05 03
(B1) 170762	2004 05 06	(B1) 173873	2004 05 21
(B1) 170770	2004 05 14	(B1) 173879	2004 05 20
(B1) 170824	2004 05 14	(B1) 173956	2004 05 11
(B1) 170867	2004 05 10	(B1) 174006	2004 05 11
(B1) 170896	2004 05 05	(B1) 174191	2004 05 14
(B1) 170897	2004 05 31	(B1) 174386	2004 05 25
(B1) 170966	2004 05 19	(B1) 174644	2004 05 26
(B1) 171000	2004 05 04	(B1) 174659	2004 05 29
(B1) 171287	2004 05 20	(B1) 174671	2004 05 24
(B1) 171359	2004 05 18	(B1) 174996	2004 05 14
(B1) 171496	2004 05 20	(B1) 175209	2004 05 11
(B1) 171847	2004 05 04	(B1) 175478	2004 05 20
(B1) 171877	2004 05 04	(B1) 175591	2004 05 06
(B1) 171918	2004 05 22	(B1) 176177	2004 05 06
(B1) 171938	2004 05 31	(B1) 176798	2004 05 26
(B1) 172179	2004 05 12	(B1) 176875	2004 05 31
(B1) 172233	2004 05 27	(B1) 177490	2004 05 20
(B1) 172293	2004 05 13	(B1) 178165	2004 05 05
(B1) 172335	2004 05 28	(B1) 178363	2005 05 03
(B1) 172343	2004 05 31	(B1) 178487	2004 05 10
(B1) 172379	2004 05 31	(B1) 178513	2004 05 25
(B1) 172398	2004 05 26	(B1) 178533	2003 02 14

(B1) 178642	2005 05 20	(B1) 180431	2004 05 08	(B1) 183005	2004 05 31	(B1) 187873	2004 05 19
(B1) 178933	2004 05 29	(B1) 180502	2004 05 08	(B1) 183124	2004 05 28	(B1) 189303	2002 08 24
(B1) 179142	2004 05 31	(B1) 180510	2004 05 24	(B1) 183156	2004 05 17	(B1) 190817	2001 12 30
(B1) 179174	2004 05 09	(B1) 180626	2004 05 07	(B1) 183431	2004 05 15	(B1) 190820	2002 05 06
(B1) 179200	2004 05 21	(B1) 180657	2004 05 21	(B1) 183439	2004 05 16	(B1) 190821	2002 06 09
(B1) 179250	2004 05 23	(B1) 180664	2004 05 29	(B1) 183629	2004 05 15	(B1) 190836	2001 12 30
(B1) 179253	2004 05 10	(B1) 180674	2004 05 07	(B1) 183904	2004 05 13	(B1) 190837	2001 09 01
(B1) 179306	2004 05 10	(B1) 180711	2004 05 31	(B1) 183905	2004 05 13	(B1) 190851	1998 06 28
(B1) 179325	2004 05 20	(B1) 180790	2004 05 15	(B1) 183906	2004 05 16	(B1) 190867	2002 10 13
(B1) 179391	2004 05 31	(B1) 180843	2004 05 22	(B1) 183938	2004 05 08	(B1) 190916	2001 06 22
(B1) 179424	2004 05 14	(B1) 181009	2004 05 09	(B1) 183979	2004 05 08	(B1) 190917	2001 07 23
(B1) 179456	2004 05 30	(B1) 181040	2004 04 26	(B1) 184183	2004 05 17	(B1) 190922	2002 09 28
(B1) 179474	2004 05 07	(B1) 181143	2004 05 27	(B1) 184192	2004 05 15	(B1) 190927	2003 06 20
(B1) 179590	2004 05 29	(B1) 181181	2004 05 31	(B1) 184354	2004 05 30	(B1) 190931	2001 02 25
(B1) 179702	2004 05 29	(B1) 181237	2004 05 16	(B1) 184668	2004 05 22	(B1) 190932	2001 02 25
(B1) 179723	2004 05 14	(B1) 181243	2004 05 17	(B1) 184934	2004 05 20	(B1) 190933	2003 09 14
(B1) 179740	2004 05 24	(B1) 181254	2004 05 15	(B1) 185016	2004 05 21	(B1) 190945	2001 12 30
(B1) 179822	2004 05 09	(B1) 181573	2004 05 28	(B1) 185114	2004 05 03	(B1) 190952	2002 08 02
(B1) 179865	2004 05 20	(B1) 181977	2004 05 23	(B1) 185341	2004 05 14	(B1) 190953	2002 09 20
(B1) 179881	2004 05 20	(B1) 182065	2004 05 16	(B1) 185698	2004 05 01	(B1) 190965	2002 12 20
(B1) 179933	2004 05 30	(B1) 182181	2004 05 16	(B1) 186674	2004 05 06	(B1) 190966	2002 12 20
(B1) 180309	2004 05 10	(B1) 182193	2004 05 06	(B1) 186764	2004 05 13	(B1) 190968	2002 07 27
(B1) 180321	2004 06 11	(B1) 182555	2004 05 10	(B1) 186813	2004 05 26	(B1) 190992	2001 07 14
(B1) 180366	2004 05 01	(B1) 182599	2004 05 29	(B1) 186903	2004 05 26	(B1) 191000	2001 11 10
(B1) 180390	2004 05 06	(B1) 182930	2004 05 31	(B1) 187758	2005 04 29	(B1) 191004	2002 01 20

B. WZORY UŻYTKOWE

213

UDZIELONE PRAWA OCHRONNE

(od nr 62 407 do nr 62 470)

Y1 (11) 62437 (21) 113755 (72) Dobrowolski Jerzy, Łopatka Kazimierz, Tycner Zdzisław, Mazur Mariusz (73) DOBROWOLSKI Spółka z o.o., Wschowa (PL) (54) Mechanizm uchylony listwy zgarniającej lemiesza pługa odśnieżnego	(41) 2004 06 28 (22) 2002 12 16	8(51) A01B 15/02	Y1 (11) 62438 (21) 113757 (76) Karwowski Marek, Gorzów Wlkp. (PL) (54) Jednorazowy pojemnik na ręczniki papierowe	(41) 2004 06 28 (22) 2002 12 16	8(51) A47K 10/20
Y1 (11) 62439 (21) 113769 (72) Synowiecki Marek (73) Anioł Kazimierz, Pilzno (PL) (54) Agregat uprawowy	(41) 2004 06 28 (22) 2002 12 18	8(51) A01B 21/08 A01B 49/02	Y1 (11) 62409 (21) 113226 (72) Podolak Ewa, Lechnik Dorota (73) Spółka Wodno-Ściekowa GWDA Sp. z o.o., Piła (PL) (54) Kabina WC	(41) 2003 11 17 (22) 2002 05 09	8(51) A47K 4/00 E04H 1/12 A47K 3/32
Y1 (11) 62441 (21) 113847 (72) Synowiecki Marek, Kusza Artur (73) Anioł Kazimierz, Pilzno (PL) (54) Agregat uprawowy	(41) 2004 08 09 (22) 2003 01 30	8(51) A01B 21/08	Y1 (11) 62415 (21) 113289 (72) Udrycki Aleksander, Wąsik Ryszard, Lejawka Jerzy, Sitek Zygmunt (73) Wytwórnia Sprzętu Sanitarnego SANMED Sp. z o.o., Katowice (PL) (54) Dozownik płynnego mydła i płynu sanitarnego	(41) 2003 12 15 (22) 2002 06 10	8(51) A47K 5/12
Y1 (11) 62431 (21) 113684 (72) Latuszek Antoni (73) Politechnika Warszawska, Warszawa (PL) (54) Bransoleta	(41) 2004 05 31 (22) 2002 11 22	8(51) A44C 5/08	Y1 (11) 62436 (21) 113750 (72) Thor Piotr, Zaraska Wiesław (73) Instytut Technologii Elektronowej, Warszawa (PL) (54) Przystawka do urządzenia pomiarowego własności elektrycznych izolowanych nerwów	(41) 2004 06 14 (22) 2002 12 13	8(51) A61B 5/05
Y1 (11) 62451 (21) 113996 (76) Ziemacki Marek, Warszawa (PL) (54) Płaszcz ochronny na parasol	(41) 2004 10 18 (22) 2003 04 08	8(51) A45B 23/00	Y1 (11) 62429 (21) 113629 (30) U200102719 2001 11 08 (72) Palacin Jaime Singla (73) ROCA SANITARIO SA, Gava (ES) (54) Zespół do masażu w urządzeniach sanitarnych	(41) 2003 05 19 (22) 2002 10 25	8(51) A61H 9/00
Y1 (11) 62454 (21) 113578 (72) Stróżyk Andrzej (73) Stróżyk Andrzej Przedsiębiorstwo Produkcyjno-Handlowe ASTROMAL, Wilkowice (PL) (54) Fotel ze składanym oparciem	(41) 2004 04 19 (22) 2002 10 08	8(51) A47C 1/024 A47C 7/46	Y1 (11) 62430 (21) 113681 (76) Jaworski Andrzej, Wałcz (PL); Bohdanowicz Zygmunt, Wałcz (PL) (54) Grzebień do elektrostymulacji	(41) 2004 05 31 (22) 2002 11 21	8(51) A61N 1/26
Y1 (11) 62408 (21) 113085 (72) Włodarczak Ryszard (73) Włodarczak Mateusz, Poznań (PL); Reszka Magdalena, Poznań (PL) (54) Uchwyt łazienkowy	(41) 2002 09 09 (22) 2002 03 18	8(51) A47K 10/12 A47K 10/04	Y1 (11) 62413 (21) 113277 (76) Łaskiewicz Grzegorz, Łódź (PL) (54) Łącznik bezpieczeństwa	(41) 2003 12 15 (22) 2002 06 07	8(51) A62B 35/00
Y1 (11) 62412 (21) 113276 (72) Udrycki Aleksander, Wąsik Ryszard, Lejawka Jerzy, Sitek Zygmunt (73) Wytwórnia Sprzętu Sanitarnego SANMED Sp. z o.o., Katowice (PL) (54) Podajnik ręczników papierowych składanych	(41) 2003 12 15 (22) 2002 06 07	8(51) A47K 10/20	Y1 (11) 62419 (21) 113646 (76) Górniewicz Jerzy, Kraków (PL) (54) Układanka logiczna	(41) 2004 05 17 (22) 2002 11 07	8(51) A63F 9/10
			Y1 (11) 62423 (21) 113679 (72) Świątek Józef, Jańczyk Ryszard, Bem Wiktor, Lachowski Janusz, Kossowski Zbigniew	(41) 2004 05 31 (22) 2002 11 20	8(51) B08B 1/04

(73) Centralny Ośrodek Badawczo-Rozwojowy Maszyn Włókienniczych POLMATEX-CENARO, Łódź (PL)
 (54) Urządzenie do czyszczenia noży tnących materiał termoplastyczny

Y1 (11) **62427** (41) 2003 10 20 8(51) **B21B 13/02**
 (21) 113588 (22) 2002 10 11
 (30) 02 02230768 2002 04 15 CN
 (76) Zheng Hongzhuan, Zhengzhou City (CN)
 (54) Walcarka wielowalcowa

Y1 (11) **62456** (41) 2004 09 06 8(51) **B27F 7/13**
B65B 35/44
 (21) 113919 (22) 2003 03 05
 (76) Wywiórka Andrzej, Piotrowice Małe (PL)
 (54) Urządzenie do wytwarzania zrolowanej taśmy z gwoździami

Y1 (11) **62432** (41) 2004 05 31 8(51) **B43L 5/02**
 (21) 113685 (22) 2002 11 22
 (72) Latuszek Antoni
 (73) Politechnika Warszawska, Warszawa (PL)
 (54) Pulpit z magnetycznym zaciskiem kart papieru

Y1 (11) **62455** (41) 2004 04 19 8(51) **B60N 2/00**
 (21) 113596 (22) 2002 10 15
 (72) Stróżyk Andrzej
 (73) Stróżyk Andrzej Przedsiębiorstwo Produkcyn-Handlowe ASTROMAL, Wilkowice (PL)
 (54) Zespół do mocowania fotela uchylnego

Y1 (11) **62420** (41) 2004 05 17 8(51) **B61D 45/00**
B60P 7/12
B65G 67/54
 (21) 113647 (22) 2002 11 04
 (72) Łuszczki Władysław Jan, Cieleń Janusz Jerzy
 (73) Fabryka Wagonów GNIEWCZYNA Spółka Akcyjna, Gniewczyzna Łańcucka (PL)
 (54) Urządzenie do zabezpieczania ładunków

Y1 (11) **62461** (41) 2004 12 27 8(51) **B61H 11/02**
H01F 7/06
 (21) 114139 (22) 2003 06 16
 (72) Filarski Wiesław, Baran Jan, Książek Jan, Poroszewski Ryszard
 (73) Bombardier Transportation (ZWUS) Polska Sp. z o.o., Katowice (PL)
 (54) Elektromagnes lokomotywowo

Y1 (11) **62466** (41) 2005 01 24 8(51) **B61H 9/02**
E21F 13/02
 (21) 114211 (22) 2003 07 14
 (72) Fik Henryk, Ziemba Piotr
 (73) SIGMA S.A., Barak (PL)
 (54) Hamulec bezpieczeństwa

Y1 (11) **62425** (41) 2004 03 22 8(51) **B62B 9/24**
B62B 9/10
 (21) 113521 (22) 2002 09 13
 (76) Mrocheń Wojciech, Częstochowa (PL)
 (54) Bariierka do wózka dziecięcego

Y1 (11) **62464** (41) 2005 01 10 8(51) **B65D 23/08**
 (21) 114183 (22) 2003 07 03
 (76) Szymański Wojciech, Leszno (PL)
 (54) Osłona na butelkę

Y1 (11) **62460** (41) 2004 12 13 8(51) **B65D 39/04**
 (21) 114114 (22) 2003 06 04
 (72) Bursztein Sławomir
 (73) FORMASTER S.A., Kielce (PL)
 (54) Zawór próżniowy

Y1 (11) **62463** (41) 2005 01 10 8(51) **B65D 5/36**
B65D 88/10
B65D 5/28
 (21) 114178 (22) 2003 07 01
 (72) Mosiołek Artur
 (73) Mosiołek Artur P.W. PAKART, Rędziny (PL)
 (54) Kontener

Y1 (11) **62422** (41) 2004 05 04 8(51) **B65D 85/06**
 (21) 113630 (22) 2002 10 28
 (76) Krzyżagórski Marian, Stęszew (PL)
 (54) Kontener do składowania i przewozu opon

Y1 (11) **62469** (41) 2005 01 24 8(51) **B65D 85/34**
B65D 5/24
B65B 25/04
 (21) 114228 (22) 2003 07 21
 (72) Węgrzyn Paweł
 (73) POLPAK - KARTON Sp. z o.o., Poledno (PL)
 (54) Opakowanie, zwłaszcza do owoców i warzyw

Y1 (11) **62467** (41) 2005 01 24 8(51) **B65D 85/57**
G11B 33/04
 (21) 114212 (22) 2003 07 14
 (76) Poplewski Eugeniusz, Poznań (PL)
 (54) Zespół ustalania i uwalniania płyty CD, DVD w kasie ochronnej

Y1 (11) **62468** (41) 2005 01 24 8(51) **B65D 85/57**
G11B 33/04
 (21) 114213 (22) 2003 07 14
 (76) Poplewski Eugeniusz, Poznań (PL)
 (54) Zespół ustalania i uwalniania płyty CD, DVD w kasie ochronnej

Y1 (11) **62424** (41) 2004 05 31 8(51) **B65G 23/00**
H02K 5/24
 (21) 113676 (22) 2002 11 20
 (72) Sneider Ernest
 (73) Zakład Projektowania i Doradztwa Technicznego GORPROJEKT Sp. z o.o., Gliwice (PL)
 (54) Osłona napędów przonośnika

Y1 (11) **62446** (41) 2004 08 09 8(51) **B65G 39/04**
 (21) 113861 (22) 2003 02 06
 (72) Falkowski Mirosław, Woźniak Zbigniew
 (73) Kopalnia Węgla Brunatnego KONIN w Kleczewie S.A., Kleczew (PL)
 (54) Krążnik nośny przonośnika taśmowego

Y1 (11) **62440** (41) 2004 06 28 8(51) **B65G 67/08**
 (21) 113780 (22) 2002 12 24
 (72) Hajduk Jan, Lisiecki Krzysztof, Szyszka Artur, Bochen Artur, Zakrzewski Maciej
 (73) SIGMA S.A., Barak (PL)
 (54) Urządzenie przeladunkowe

Y1 (11) **62443** (41) 2004 07 26 8(51) **D01D 4/00**
 (21) 113826 (22) 2003 01 20
 (72) Młócek Andrzej, Surma Jerzy
 (73) ZGODA Spółdzielnia Inwalidów, Konstancinów (PL)
 (54) Głowica do formowania włókien z polimerów termoplastycznych

Y1 (11) **62453** (41) 2004 04 19 8(51) **E01B 31/00**
 (21) 113570 (22) 2002 10 07
 (72) Smiatek Antoni, Robakowski Adam, Przybyła Damian
 (73) Kompania Węglowa Spółka Akcyjna, Katowice (PL)
 (54) Torowy przonośny zestaw roboczy

Y1 (11) **62411** (41) 2003 12 15 8(51) **E01D 2/00**
 (21) 113260 (22) 2002 06 13

(72) Doboszyński Witold
 (73) Przedsiębiorstwo Robót Mostowych MOSTY-ŁÓDŹ S.A., Łódź (PL)
 (54) Belka prefabrykowana teowa

Y1 (11) **62442** (41) 2004 07 12 8(51) **E01H 5/06**
 (21) 113791 (22) 2003 01 03
 (72) Dobrowolski Jerzy, Łopatka Kazimierz, Tycner Zdzisław, Mazur Mariusz
 (73) DOBROWOLSKI Spółka z o.o., Wschowa (PL)
 (54) Belka wieńcowa odkładnicy pługa odśnieżnego

Y1 (11) **62410** (41) 2002 12 02 8(51) **E03C 1/01**
E03C 1/186
 (21) 113259 (22) 2002 05 29
 (30) 01 12043 2001 05 30 CZ
 (72) Havlicek Martin
 (73) HAVOS S.R.O., Liberec (CZ)
 (54) Osłona otworu rewizyjnego

Y1 (11) **62447** (41) 2003 08 25 8(51) **E03F 5/08**
F16K 24/00
 (21) 113886 (22) 2003 02 17
 (76) Kaczmarczyk Tadeusz, Świdnica (PL); Kaczmarczyk Michalina, Świdnica (PL)
 (54) Napowietrzacz kanalizacyjny

Y1 (11) **62448** (41) 2003 08 25 8(51) **E03F 5/08**
E04F 17/04
 (21) 113887 (22) 2003 02 17
 (76) Kaczmarczyk Tadeusz, Świdnica (PL); Kaczmarczyk Michalina, Świdnica (PL)
 (54) Wywiewka

Y1 (11) **62428** (41) 2004 05 04 8(51) **E04B 1/49**
F16B 13/14
 (21) 113610 (22) 2002 10 21
 (76) Klimas Joanna, Kuźnica Kiedrzyńska (PL); Klimas Wojciech, Kuźnica Kiedrzyńska (PL)
 (54) Kołek rozporowo-klinujący

Y1 (11) **62433** (41) 2004 05 31 8(51) **E04D 13/10**
E04G 21/32
 (21) 113710 (22) 2002 11 29
 (76) Gluza Jerzy Józef, Ustroń (PL)
 (54) Wspornik dachowego płotka przeciwniegowego

Y1 (11) **62416** (41) 2003 12 29 8(51) **E04F 19/02**
 (21) 113323 (22) 2002 06 19
 (72) Mitas Radosław, Witas Maciej, Mitas Tomasz
 (73) WIM Sp. z o.o., Dąbrowa Górnicza (PL)
 (54) Listwa do glazury

Y1 (11) **62435** (41) 2004 06 14 8(51) **E05B 47/00**
 (21) 113722 (22) 2002 12 05
 (76) Kłós Zdzisław, Warszawa (PL); Kłós Zbigniew, Warszawa (PL)
 (54) Zamek do drzwi, zwłaszcza do lodówki

Y1 (11) **62458** (41) 2004 09 20 8(51) **E05B 65/00**
 (21) 113938 (22) 2003 03 13
 (72) Huebner Eugeniusz, Molenda Włodzimierz
 (73) Huebner Eugeniusz, Poznań (PL)
 (54) Zamek do drzwi suwanych, zwłaszcza do wagonów osobowych

Y1 (11) **62445** (41) 2004 08 09 8(51) **E05C 1/06**
E05C 7/00
 (21) 113857 (22) 2003 02 03
 (72) Wala Jerzy
 (73) WALA Spółka z o.o., Wilkowice (PL)
 (54) Zasułka drzwi

Y1 (11) **62459** (41) 2004 12 13 8(51) **E05C 19/06**
 (21) 114111 (22) 2003 06 02
 (72) Lonkwic Paweł, Stelmański Andrzej
 (73) Lubelska Wytwórnia Dźwigów Osobowych LIFT SERVICE S.A., Lublin (PL)
 (54) Zamek

Y1 (11) **62414** (41) 2003 12 15 8(51) **E05D 15/06**
E06B 3/42
 (21) 113288 (22) 2002 06 10
 (72) Kozłowski Jan
 (73) „O-W” S.A., Warszawa (PL)
 (54) Jezdny mechanizm rolkowy

Y1 (11) **62407** (41) 2004 08 23 8(51) **E05D 5/02**
E05D 7/04
 (21) 113881 (22) 2003 02 13
 (72) Mączka Jerzy, Ptaszek Krzysztof, Stryczek Jerzy, Sarnowski Jacek, Białas Tadeusz
 (73) METALPLAST-CZĘSTOCHOWA S.A., Częstochowa (PL)
 (54) Obejma śrub zawiasy wkręcanej w ościeżnicach o pełnym profilu

Y1 (11) **62426** (41) 2004 04 05 8(51) **E06B 3/42**
E05D 15/06
 (21) 113558 (22) 2002 09 30
 (72) Iliev Iłko, Moroz Andrzej
 (73) SEVROLL SYSTEM Sp. z o.o., Warszawa (PL)
 (54) Wózek, zwłaszcza do drzwi przesuwanych

Y1 (11) **62434** (41) 2004 06 14 8(51) **E06B 5/00**
E06B 7/16
 (21) 113720 (22) 2002 12 01
 (72) Esposito Giuseppe
 (73) PALLADIO TRADING SRL, San Biagio di Callalta (IT)
 (54) Wodoszczelne zamknięcie otworu okiennego lub drzwi, do stosowania w budownictwie lądowym i wodnym

Y1 (11) **62450** (41) 2004 08 23 8(51) **E21D 11/14**
 (21) 113897 (22) 2003 02 21
 (72) Kowalski Edward, Kowal Józef, Kowal Andrzej, Cebula Wacław, Grodziski Marek
 (73) Główny Instytut Górnictwa, Katowice (PL)
 (54) Obudowa górnicza o ograniczonej podatności

Y1 (11) **62465** (41) 2005 01 24 8(51) **E21F 13/02**
B61D 3/02
 (21) 114210 (22) 2003 07 14
 (72) Koliński Kazimierz, Szczuka Jerzy, Markiewicz Andrzej, Sakowicz Janusz
 (73) SIGMA S.A., Barak (PL)
 (54) Kontener do transportu elementów obudowy łukowej

Y1 (11) **62421** (41) 2004 06 14 8(51) **F23H 1/00**
 (21) 113717 (22) 2002 12 02
 (76) Wrotyński Grzegorz, Leszno (PL)
 (54) Zestaw paleniskowy

Y1 (11) **62449** (41) 2004 08 23 8(51) **G09F 13/08**
G09F 11/02
G09F 15/00
 (21) 113892 (22) 2003 02 20
 (72) Bogusz Edward J., Brzosko Krzysztof
 (73) KEY COMPANY Sp. z o.o., Białystok-Zaścianki (PL)
 (54) Urządzenie reklamowe

Y1 (11) **62457** (41) 2004 09 20 8(51) **G09F 15/00**
G09F 1/12
 (21) 113933 (22) 2003 03 12

(76) Bocheński Piotr, Łódź (PL)
 (54) Kasetka informacyjno-reklamowa

Y1 (11) **62462** (41) 2004 12 27 8(51) **G09F 7/04**
 (21) 114145 (22) 2003 06 16
 (72) Latuszek Antoni
 (73) Politechnika Warszawska, Warszawa (PL)
 (54) Wieszak do zawieszania plansz

Y1 (11) **62444** (41) 2004 08 09 8(51) **H01F 7/06**
B60L 7/24
 (21) 113842 (22) 2003 01 29
 (72) Żuk Jan, Białkowski Henryk, Roszczyk Henryk
 (73) Przedsiębiorstwo Produkcyjno-Montażowe KOLSTER,
 Olsztyn (PL)
 (54) Rdzeń elektromagnesu torowego

Y1 (11) **62418** (41) 2004 03 08 8(51) **H01H 3/38**
H01H 21/22
 (21) 113503 (22) 2002 09 05
 (72) Panol Jerzy, Waleczek Krzysztof
 (73) KONTAKT-SIMON Spółka Akcyjna, Czechowice-Dziedzice (PL)
 (54) Element wahliwy sprzężeniowego mechanizmu łącznika elektrycznego

Y1 (11) **62417** (41) 2004 03 08 8(51) **H01H 9/02**
H01H 21/04
 (21) 113502 (22) 2002 09 05
 (72) Panol Jerzy, Waleczek Krzysztof
 (73) KONTAKT-SIMON Spółka Akcyjna, Czechowice-Dziedzice (PL)
 (54) Moduł łącznika elektrycznego

Y1 (11) **62452** (41) 2005 01 10 8(51) **H02G 13/00**
 (21) 114181 (22) 2003 07 02
 (72) Łabuński Marian
 (73) Łabuński Marian, Łabuński Krzysztof Wytwórnia Osprzętu Odgromowego BŁYSKAWICA spółka cywilna, Marcinkowice (PL)
 (54) Klamra uchwyty mocującego przewód instalacji odgromowej

Y1 (11) **62470** (41) 2004 01 12 8(51) **H02G 13/00**
H01R 4/38
 (21) 114239 (22) 2003 07 24
 (76) Hardt Adam, Wieliczka (PL)
 (54) Zacisk dachowy z uchwytem mocującym przewody instalacji odgromowej

INDEKS UDZIELONYCH PRAW OCHRONNYCH,
 WEDŁUG SYMBOLI MKP

Symbol MKP	Nr prawa ochronn.	Symbol MKP	Nr prawa ochronn.
1	2	1	2
A01B 15/02	62437	A47K 10/20	62438
A01B 21/08	62439	A47K 4/00	62409
A01B 49/02	62439*	A47K 3/32	62409*
A01B 21/08	62441	A47K 5/12	62415
A44C 5/08	62431	A61B 5/05	62436
A45B 23/00	62451	A61H 9/00	62429
A47C 1/024	62454	A61N 1/26	62430
A47C 7/46	62454*	A62B 35/00	62413
A47K 10/12	62408	A63F 9/10	62419
A47K 10/04	62408*	B08B 1/04	62423
A47K 10/20	62412	B21B 13/02	62427

* Prawo ochronne oznaczone więcej niż jednym symbolem klasyfikacyjnym. Ogłoszenie dotyczące tego prawa ochronnego można znaleźć pod symbolem klasyfikacyjnym odpowiadającym numerowi bez gwiazdki.

1	2	1	2
B27F 7/13	62456	E04G 21/32	62433*
B43L 5/02	62432	E04H 1/12	62409*
B60L 7/24	62444*	E05B 47/00	62435
B60N 2/00	62455	E05B 65/00	62458
B60P 7/12	62420*	E05C 1/06	62445
B61D 45/00	62420	E05C 7/00	62445*
B61D 3/02	62465*	E05C 19/06	62459
B61H 11/02	62461	E05D 15/06	62414
B61H 9/02	62466	E05D 5/02	62407
B62B 9/24	62425	E05D 7/04	62407*
B62B 9/10	62425*	E05D 15/06	62426*
B65B 35/44	62456*	E06B 3/42	62414*
B65B 25/04	62469*	E06B 3/42	62426
B65D 23/08	62464	E06B 5/00	62434
B65D 39/04	62460	E06B 7/16	62434*
B65D 5/36	62463	E21D 11/14	62450
B65D 88/10	62463*	E21F 13/02	62466*
B65D 5/28	62463*	E21F 13/02	62465
B65D 85/06	62422	F16B 13/14	62428*
B65D 85/34	62469	F16K 24/00	62447*
B65D 5/24	62469*	F23H 1/00	62421
B65D 85/57	62467	G09F 13/08	62449
B65D 85/57	62468	G09F 11/02	62449*
B65G 67/54	62420*	G09F 15/00	62449*
B65G 23/00	62424	G09F 15/00	62457
B65G 39/04	62446	G09F 1/12	62457*
B65G 67/08	62440	G09F 7/04	62462
D01D 4/00	62443	G11B 33/04	62467*
E01B 31/00	62453	G11B 33/04	62468*
E01D 2/00	62411	H01F 7/06	62461*
E01H 5/06	62442	H01F 7/06	62444
E03C 1/01	62410	H01H 3/38	62418
E03C 1/186	62410*	H01H 21/22	62418*
E03F 5/08	62447	H01H 9/02	62417
E03F 5/08	62448	H01H 21/04	62417*
E04B 1/49	62428	H01R 4/38	62470*
E04D 13/10	62433	H02G 13/00	62452
E04F 17/04	62448*	H02G 13/00	62470
E04F 19/02	62416	H02K 5/24	62424*

INDEKS NUMEROWY
 UDZIELONYCH PRAW OCHRONNYCH

Nr prawa ochronn.	Symbol MKP	Nr prawa ochronn.	Symbol MKP
1	2	1	2
62407	E05D 5/02	62424	B65G 23/00
62408	A47K 10/12	62425	B62B 9/24
62409	A47K 4/00	62426	E06B 3/42
62410	E03C 1/01	62427	B21B 13/02
62411	E01D 2/00	62428	E04B 1/49
62412	A47K 10/20	62429	A61H 9/00
62413	A62B 35/00	62430	A61N 1/26
62414	E05D 15/06	62431	A44C 5/08
62415	A47K 5/12	62432	B43L 5/02
62416	E04F 19/02	62433	E04D 13/10
62417	H01H 9/02	62434	E06B 5/00
62418	H01H 3/38	62435	E05B 47/00
62419	A63F 9/10	62436	A61B 5/05
62420	B61D 45/00	62437	A01B 15/02
62421	F23H 1/00	62438	A47K 10/20
62422	B65D 85/06	62439	A01B 21/08
62423	B08B 1/04	62440	B65G 67/08

1	2	1	2
62441	A01B 21/08	62456	B27F 7/13
62442	E01H 5/06	62457	G09F 15/00
62443	D01D 4/00	62458	E05B 65/00
62444	H01F 7/06	62459	E05C 19/06
62445	E05C 1/06	62460	B65D 39/04
62446	B65G 39/04	62461	B61H 11/02
62447	E03F 5/08	62462	G09F 7/04
62448	E03F 5/08	62463	B65D 5/36
62449	G09F 13/08	62464	B65D 23/08
62450	E21D 11/14	62465	E21F 13/02
62451	A45B 23/00	62466	B61H 9/02
62452	H02G 13/00	62467	B65D 85/57
62453	E01B 31/00	62468	B65D 85/57
62454	A47C 1/024	62469	B65D 85/34
62455	B60N 2/00	62470	H02G 13/00

214

**DECYZJE O ODMOWIE UDZIELENIA
PRAWA OCHRONNEGO
(wydane po ogłoszeniu o zgłoszeniu)**

Poniższe zestawienie zawiera kolejno: numer zgłoszenia wzoru użytkowego oraz numer i rok wydania Biuletynu Urzędu Patentowego, w którym zgłoszenie zostało ogłoszone (dla zgłoszeń wydzielonych lub przekształconych ze zgłoszenia wynalazku umieszczono w nawiasie numer zgłoszenia macierzystego).

112140	23/2002	113810	15/2004
112604	08/2003	113844	16/2004
112607	08/2003	113858	16/2004
112655	09/2003	113866	17/2004
112682	10/2003	113908	18/2004
112836	13/2002	113928	19/2004
112862	13/2003	113954	19/2004
112887	14/2003	113957	20/2004
113278	25/2003	114016	21/2004
113408	03/2004	114096	24/2004
113497	05/2003	114191	01/2005
113585	08/2004	114340	06/2005
113733	12/2004	114497	11/2004

215

**DECYZJE O UMORZENIU POSTĘPOWANIA
(wydane po ogłoszeniu o zgłoszeniu)**

Poniższe zestawienie zawiera kolejno: numer zgłoszenia wzoru użytkowego oraz numer i rok wydania Biuletynu Urzędu Patentowego, w którym zgłoszenie zostało ogłoszone (dla zgłoszeń wydzielonych lub przekształconych ze zgłoszenia wynalazku umieszczono w nawiasie numer zgłoszenia macierzystego).

112223	25/2002	113689	11/2004
112928	19/2003	113797	14/2004
113028	18/2003	113998	21/2004
113492	05/2004	114244	03/2005
113563	07/2004	114303	05/2005
113603	08/2004	114675	19/2005

216

**DECYZJE STWIERDZAJĄCE WYGAŚNIĘCIE
DECYZJI O UDZIELENIU PRAWA OCHRONNEGO**

Poniższe zestawienie zawiera kolejno: numer zgłoszenia wzoru użytkowego oraz numer i rok wydania Biuletynu Urzędu Patentowego,

w którym zgłoszenie zostało ogłoszone (dla zgłoszeń wydzielonych lub przekształconych ze zgłoszenia wynalazku umieszczono w nawiasie numer zgłoszenia macierzystego).

106882	03/1999	112628	09/2003
109277	17/1999	112647	09/2002
110088	07/2001	112692	10/2003
112076	20/2001	112694	10/2003
112181	24/2002	112720	11/2003
112251	26/2002	112766	11/2002
112333	01/2003	112834	13/2003
112339	01/2003	112892	14/2003
112389	02/2003	112959	16/2003
112415	03/2003	113011	17/2003
112416	03/2003	113036	18/2003
112421	03/2002	113063	18/2003
112436	03/2003	113086	19/2003
112437	03/2003	113347	27/2002
112444	04/2003	113382	02/2004
112481	05/2002	113430	03/2004
112509	05/2003	113462	04/2004
112523	05/2003	113470	07/2003
112536	06/2003	113565	07/2004
112545	06/2003	113611	09/2004
112566	06/2003	113664	10/2004
112567	09/2002	113719	11/2003
112610	08/2003	114375	06/2004

217

**WPISY I ZMIANY W REJESTRZE
PRAW OCHRONNYCH**

(nie uwzględnione w innych samodzielnych ogłoszeniach)

Poniższe zestawienie zawiera kolejno: kod rodzaju prawa, numer prawa ochronnego, datę wpisu, oznaczenie rubryki, w której dokonano wpisu lub zmiany oraz treść wpisu. Poszczególne rubryki rejestru praw ochronnych zawierają następujące dane:

rubryka A - nazwisko i imię albo nazwa, miejsce zamieszkania albo siedziba uprawnionego z prawa ochronnego (miejscowość, kraj) oraz numer identyfikacji podatkowej NIP, a także numer PESEL albo numer identyfikacyjny REGON, o ile zgłaszający je wskazał,

rubryka B - tytuł wzoru użytkowego,

rubryka C - nazwisko i imię twórcy wzoru użytkowego oraz jego miejsce zamieszkania (miejscowość, kraj),

rubryka D - prawa ograniczające prawo ochronne,

rubryka E - wpisy uzupełniające stan prawny prawa ochronnego,

rubryka F - wnioski o unieważnienie i sprzeciwy oraz decyzje dotyczące danego prawa ochronnego,

rubryka G - data unieważnienia lub data i przyczyna wygaśnięcia prawa ochronnego.

Uwaga: Publikacji podlegają: zmiana uprawnionego, twórcy, zmiana nazwy uprawnionego, prawa ograniczające prawo ochronne, sprostowania istotnych pomyłek.

(Y1) **59937** 2006 02 15 A. Wprowadzono zmianę nazwy uprawnionego przez wykreślenie wpisu: „Przedsiębiorstwo Produkcyjno-Usługowe IZODOM 2000 POLSKA Sp. z o.o., Zduńska Wola, Polska” i dokonanie wpisu: „IZODOM 2000 POLSKA” Sp. z o.o., Zduńska Wola, Polska 730192247”

(Y1) **60182** 2006 02 15 A. Wprowadzono zmianę nazwy uprawnionego przez wykreślenie wpisu: „Poznań PACK Sp. z o.o., ul. Rolna 3, Sady, 62-080 Tarnowo Podgórne, Polska” i dokonanie wpisu: „SCA POZNAŃ DISPLAY” Sp. z o.o., Sady, Polska 630710640”

(Y1) **61933** 2006 02 15 A. Wprowadzono zmianę miejsca zamieszkania uprawnionego przez wykreślenie wpisu: „Plechoć Andrzej Marek, Kąty Wrocławskie, Polska” i dokonanie wpisu: „Plechoć Andrzej Marek, Wołów, Polska”

218

**DECYZJE O UNIEWAŻNIENIU
PRAWA OCHRONNEGO**

Poniższe zestawienie zawiera kolejno: kod rodzaju prawa, numer unieważnionego prawa ochronnego, datę unieważnienia oraz treść decyzji.

(Y1) 58432 2001 05 24 Unieważniono w całości

219

DECYZJE O WYGAŚNIĘCIU PRAWA OCHRONNEGO

Poniższe zestawienie zawiera kolejno: kod rodzaju prawa, numery praw ochronnych, które wygasły na podstawie art. 90 ust. 1 pkt 2 - 4 w związku z art. 100 ust. 1 ustawy z dnia 30.06.2000 r. - Prawo własności przemysłowej oraz datę wygaśnięcia prawa ochronnego.

(Y1) 56715	2002 06 23	(Y1) 58108	2004 03 05
(Y1) 57617	2003 11 29	(Y1) 58711	2005 05 13
(Y1) 57638	2003 10 06	(Y1) 58773	2005 05 13

(Y1) 58785	2005 05 13	(Y1) 61103	2005 05 29
(Y1) 58905	2005 05 13	(Y1) 61133	2005 05 17
(Y1) 58913	2004 04 30	(Y1) 61171	2005 05 17
(Y1) 59068	2005 05 09	(Y1) 61217	2005 05 04
(Y1) 59101	2005 05 16	(Y1) 61221	2005 05 15
(Y1) 59182	2005 05 16	(Y1) 61225	2005 05 25
(Y1) 59227	2005 05 16	(Y1) 61289	2005 05 18
(Y1) 59398	2005 05 16	(Y1) 61350	2005 05 31
(Y1) 59510	2005 05 08	(Y1) 61356	2005 05 08
(Y1) 59592	2005 05 17	(Y1) 61899	2005 05 22
(Y1) 59760	2004 07 15	(Y1) 61914	2004 10 24
(Y1) 59827	2005 05 13	(Y1) 61915	2004 09 12
(Y1) 59828	2005 05 13	(Y1) 61916	2004 06 12
(Y1) 59890	2003 12 01	(Y1) 61928	2004 06 26
(Y1) 60047	2003 09 23	(Y1) 61934	2004 07 19
(Y1) 60364	2004 11 25	(Y1) 61947	2004 10 04
(Y1) 60490	2005 05 06	(Y1) 61948	2004 10 04
(Y1) 60846	2002 08 31	(Y1) 61949	2004 10 04
(Y1) 60858	2005 05 19	(Y1) 61959	2004 12 21
(Y1) 60914	2003 05 30	(Y1) 61988	2004 08 23
(Y1) 60965	2005 03 07	(Y1) 61999	2004 11 27
(Y1) 60967	2005 05 25	(Y1) 62002	2005 02 04
(Y1) 61047	2005 05 26	(Y1) 62010	2005 04 14
(Y1) 61055	2005 05 05	(Y1) 62014	2004 09 27
(Y1) 61083	2005 05 26		

C. WZORY PRZEMYSŁOWE

Cyfrowe kody identyfikacyjne (wg normy WIPO ST. 80), które poprzedzają informacje o dokonanej rejestracji oznaczają:

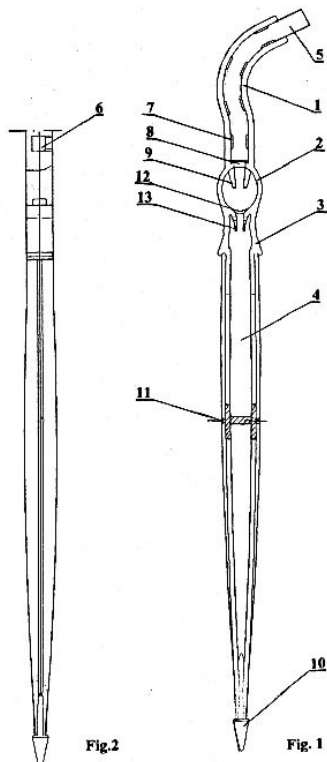
- (11) – numer rejestracji
- (21) – numer zgłoszenia
- (22) – data zgłoszenia
- (30) – pierwszeństwo
- (51) – symbol klasy wzoru przemysłowego
- (54) – określenie przedmiotu wzoru
- (55) – rysunek wzoru lub fotografię wzoru
- (72) – imię i nazwisko twórcy wzoru
- (73) – nazwisko i imię bądź nazwę uprawnionego

220

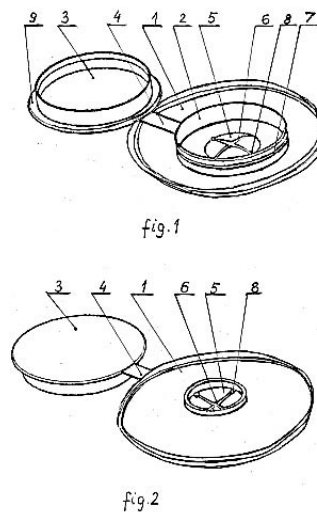
REJESTRACJA

(od nr 10 029 do nr 10 152)

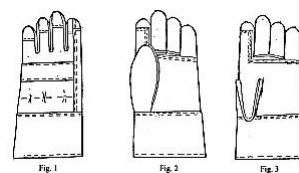
(51) 23-01 (11) **10029** (22) 2005 11 16 (21) 8827
 (73) IRRIGA Sp. J. Bohdanowicz Lech, Górakowski Krzysztof, Kotwasiński Krzysztof, Kondratowicz Ewa, Warszawa, (PL)
 (72) Bohdanowicz Lech, Górakowski Krzysztof, Kotwasiński Krzysztof, Kondratowicz Ewa
 (54) Kropłospływ palikowy
 (55)



(54) Podajnik chusteczek
 (55)



(51) 06-13 (11) **10031** (22) 2005 10 21 (21) 8699
 (73) ZAKŁAD PRACY INWALIDÓW NIEWIDOMYCH Marian Jemioł i Jerzy Majewski Spółka Jawna, Pionki, (PL)
 (72) Szymańska Anna
 (54) Rękawice ochronne
 (55)



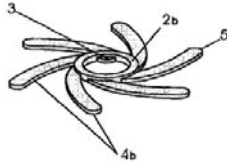
(51) 23-02 (11) **10030** (22) 2005 11 14 (21) 8819
 (73) IMKA Sp. z o.o., Siekierczyn, (PL)
 (72) Pawłowski Josef Waldemar

(51) 99-00 (11) **10032** (22) 2005 12 07 (21) 8916
 (73) HAFTINA Michalscy Sp. jawna, Piotrków Trybunalski, (PL)
 (72) Michalski Rafał

(54) Motyw dekoracyjny bielizny stołowej
(55)



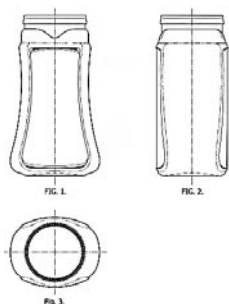
(51) 31-00 (11) **10033** (22) 2004 05 28 (21) 9137
(73) Konietzko Albrecht, Bamberg, (DE)
(72) Konietzko Albrecht
(54) Mieszadło śmigłowe
(55)



(51) 19-08 (11) **10034** (22) 2005 10 21 (21) 8698
(73) Przedsiębiorstwo POLMOS Białystok S.A., Białystok, (PL)
(72) Dudek Krzysztof
(54) Etykieta ze starym dworem
(55)



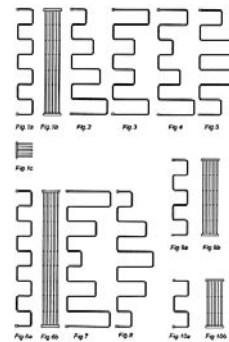
(51) 09-01 (11) **10035** (22) 2005 11 10 (21) 8814
(73) MOKATE Sp. z o.o., Żory, (PL)
(72) Janiszewski Bartosz
(54) Słój
(55)



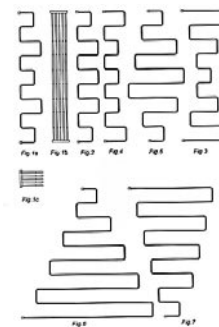
(51) 99-00 (11) **10036** (22) 2005 12 07 (21) 8917
(73) HAFTINA Michalscy Sp. jawna, Piotrków Trybunalski, (PL)
(72) Michalski Rafał
(54) Motyw dekoracyjny bielizny stołowej
(55)



(51) 23-03 (11) **10037** (22) 2005 11 24 (21) 8871
(73) INSTAL-PROJEKT Gawłowscy, Ścierzyńscy Spółka jawna, Włocławek, (PL)
(72) Gawłowski Roman
(54) Grzejnik rurkowy
(55)



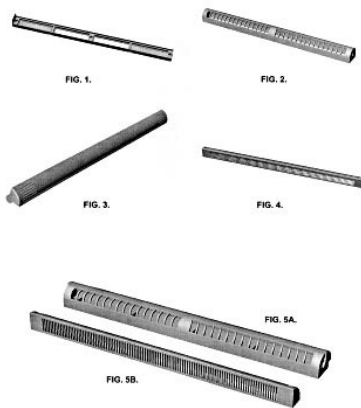
(51) 23-03 (11) **10038** (22) 2005 11 24 (21) 8870
(73) INSTAL-PROJEKT Gawłowscy, Ścierzyńscy Spółka jawna, Włocławek, (PL)
(72) Gawłowski Roman
(54) Grzejnik rurkowy
(55)



(51) 19-01 (11) **10039** (22) 2005 10 19 (21) 8688
(73) DELTA-GRAPHIX Marian Dreszer, Tarnów, (PL)
(72) Dreszer Marian
(54) Karta okolicznościowa, zwłaszcza z okazji ślubu
(55)



(51) 23-04 (11) **10040** (22) 2005 10 24 (21) 8703
 (73) Firma Produkcyjno-Uslugowo-Handlowa „WENTPOL”, S.C.
 Marta Kozłowska, Michał Michałkiewicz, Częstochowa, (PL)
 (72) Michałkiewicz Michał
 (54) Nawiewnik
 (55)

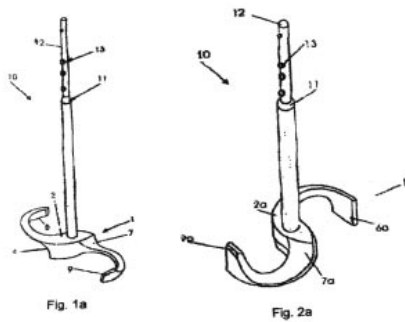


(51) 01-01 (11) **10041** (22) 2005 12 09 (21) 8930
 (73) PIEKARNIE LUBASZKA Sp. z o. o., Warszawa, Polska
 (72) Lubaszka Piotr
 (54) Bochenek chleba
 (55)

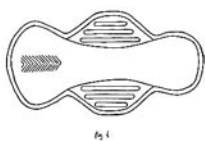


Fig. 2

(51) 31-00 (11) **10042** (22) 2004 05 28 (21) 5926
 (73) Konietzko Albrecht, Bamberg, (DE)
 (72) Konietzko Albrecht
 (54) Mieszadło śmigłowe
 (55)

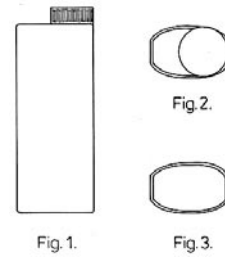


(51) 24-04 (11) **10043** (22) 2005 07 25 (21) 8252
 (73) Oleś Agnieszka, Warszawa, (PL)
 (72) Oleś Agnieszka
 (54) Wyrób higieniczny
 (55)



(51) 09-01 (11) **10044** (22) 2005 11 21 (21) 8855
 (73) EKOR WALKOWIAK Spółka Jawna, Skórzewo, (PL)
 (72) Walkowiak Leszek

(54) Butelka
 (55)



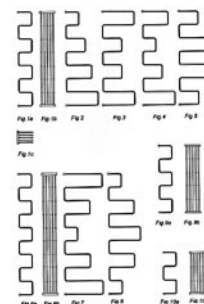
(51) 26-02 (11) **10045** (22) 2005 07 08 (21) 8178
 (73) Przedsiębiorstwo Wielobranżowe „KOPLAST” S.C. Robert
 Koziański, Krzysztof Koziański, Przytubie, (PL)
 (72) Koziański Robert, Koziański Krzysztof
 (54) Znicz
 (55)



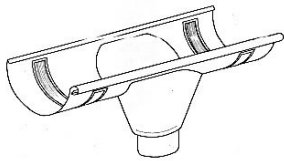
(51) 21-01 (11) **10046** (22) 2005 10 05 (21) 8628
 (73) Kopalnia Soli „WIELICZKA” Trasa Turystyczna Sp. z o.o.,
 Wieliczka, (PL)
 (72) Wolańska Agnieszka, Urbanik Adam, Rachwał Julian
 (54) Zestaw zabawek wielickich
 (55)



(51) 23-03 (11) **10047** (22) 2005 11 24 (21) 8872
 (73) INSTAL-PROJEKT Gawłowski, Ścierzyński Spółka jawna,
 Włocławek, (PL)
 (72) Gawłowski Roman
 (54) Grzejnik rurkowy
 (55)



(51) 08-09 (11) **10048** (22) 2005 11 21 (21) 8853
 (73) Budowa Prototypów i Technika Wytłaczania „PRTOEC”
 Sp. z o.o., Chróścice, (PL)
 (72) Perez Jose Luis
 (54) Element rynnowy
 (55)



(51) 02-02 (11) **10049** (22) 2005 11 21 (21) 8854
 (73) AMITY Sp. z o.o., Falenty, (PL)
 (72) Tekinhatun Aziz
 (54) Bluza z kapturem
 (55)



FIG.1



FIG.2



FIG.1a

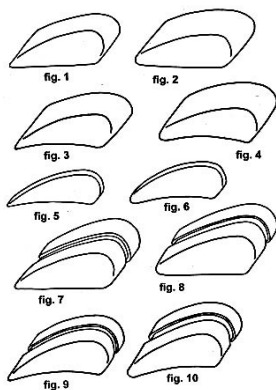


FIG.3



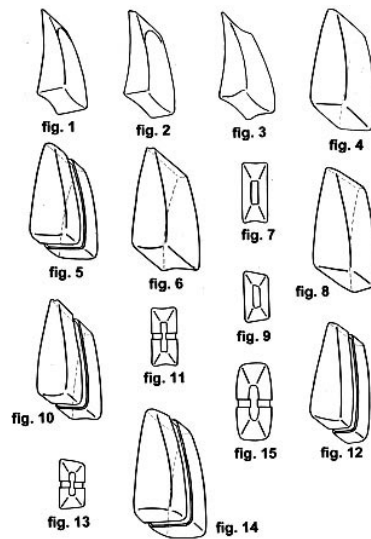
FIG.3a

(51) 11-01 (11) **10050** (22) 2005 10 28 (21) 8737
 (73) Silver & Amber Adam Pstrągowski, Gdynia, (PL)
 (72) Pstrągowski Adam
 (54) Kamień biżuteryjny, zwłaszcza bursztynowy
 (55)



(51) 11-01 (11) **10051** (22) 2005 10 28 (21) 8736
 (73) Silver & Amber Adam Pstrągowski, Gdynia, (PL)

(72) Pstrągowski Adam
 (54) Kamień biżuteryjny, zwłaszcza bursztynowy
 (55)



(51) 09-03 (11) **10052** (22) 2005 11 25 (21) 8883
 (73) Korczak Monika, Blizne Łaszczyńskiego, (PL); Korczak Adam, Blizne Łaszczyńskiego, (PL)
 (72) Korczak Monika, Korczak Adam
 (54) Opakowanie, zwłaszcza krawatu
 (55)

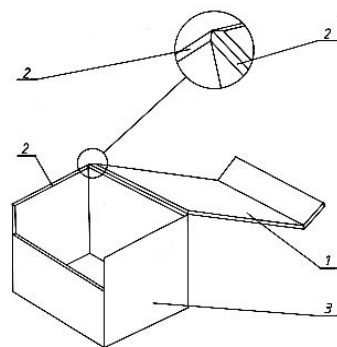
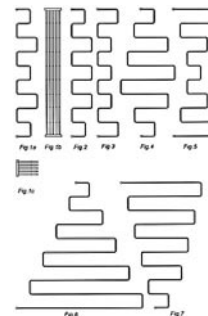


Fig. 2

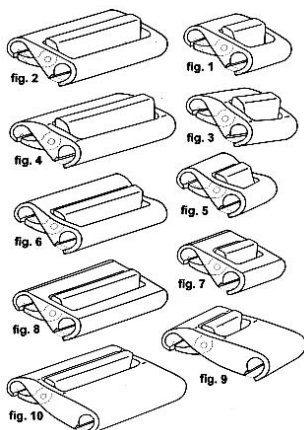
(51) 23-03 (11) **10053** (22) 2005 11 24 (21) 8869
 (73) INSTAL-PROJEKT Gawłowscy, Ścierzyńscy Spółka jawna, Włocławek, (PL)
 (72) Gawłowski Roman
 (54) Grzejnik rurkowy
 (55)



(51) 11-01 (11) **10054** (22) 2005 10 28 (21) 8741
 (73) Silver & Amber Adam Pstrągowski, Gdynia, (PL)
 (72) Pstrągowski Adam

(54) Zapięcie bransoletkowe

(55)

(51) 06-01 (11) **10055** (22) 2005 11 29 (21) 8892

(73) „Meble KLER” - Piotr Kler, Dobrodzień, (PL)

(72) Kler Piotr

(54) Fotel tapicerowany

(55)

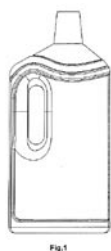
(51) 09-01 (11) **10056** (22) 2005 11 21 (21) 8851

(73) LAKMA STREFA Sp. z o.o., Warszowice, (PL)

(72) Ziętek Józef

(54) Butelka do płynnych środków chemicznych

(55)

(51) 09-03 (11) **10057** (22) 2005 10 21 (21) 8701

(73) Freiburger Polska Sp. z o.o., Warszawa, (PL)

(72) Wągliński Mirosław

(54) Opakowanie

(55)



Fig.1



Fig.2

(51) 11-02 (11) **10058** (22) 2005 12 12 (21) 8942

(73) Bal Marek, Wsola, (PL)

(72) Bal Marek

(54) Figurka w postaci rycerza

(55)

(51) 24-01 (11) **10059** (22) 2005 11 14 (21) 8818

(73) „ChM” Sp. z o.o., Lewickie, (PL)

(72) Charkiewicz Mikołaj

(54) Zespół śruby dociskowej i podkładki

(55)

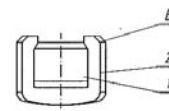


Fig.1

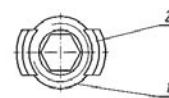


Fig.2

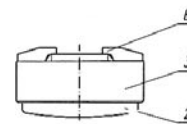


Fig.3

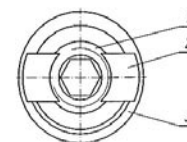


Fig.4

(51) 11-01 (11) **10060** (22) 2005 10 28 (21) 8740

(73) Silver & Amber Adam Pstrągowski, Gdynia, (PL)

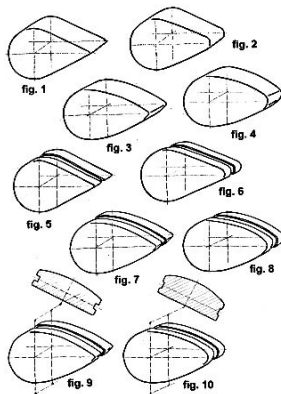
(72) Pstrągowski Adam

(54) Kamień biżuteryjny, zwłaszcza bursztynowy

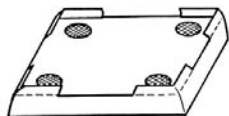
(55)



(51) 11-01 (11) **10061** (22) 2005 10 28 (21) 8739
 (73) Silver & Amber Adam Pstrągowski, Gdynia, (PL)
 (72) Pstrągowski Adam
 (54) Kamień biżuteryjny, zwłaszcza bursztynowy
 (55)



(51) 07-01 (11) **10062** (22) 2004 06 04 (21) 8968
 (73) Wójcik Grzegorz, Warszawa, (PL)
 (72) Wójcik Grzegorz
 (54) Podstawka
 (55)



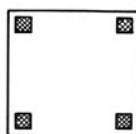
(51) 07-01 (11) **10063** (22) 2004 06 04 (21) 8967
 (73) Wójcik Grzegorz, Warszawa, (PL)
 (72) Wójcik Grzegorz
 (54) Podstawka
 (55)



(51) 07-01 (11) **10064** (22) 2004 06 04 (21) 8966
 (73) Wójcik Grzegorz, Warszawa, (PL)
 (72) Wójcik Grzegorz
 (54) Podstawka
 (55)



(51) 07-01 (11) **10065** (22) 2004 06 04 (21) 8965
 (73) Wójcik Grzegorz, Warszawa, (PL)
 (72) Wójcik Grzegorz
 (54) Podstawka
 (55)



(51) 08-05 (11) **10066** (22) 2005 08 19 (21) 8398
 (73) „EGRA” S.C. Zbigniew Dapczyński, Piotr Kołacz, Katowice, (PL)

(72) Kołacz Piotr, Dapczyński Zbigniew
 (54) Tarcza polerska
 (55)

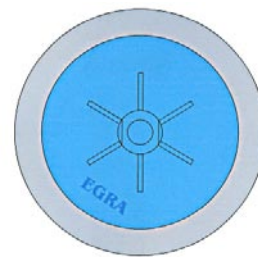
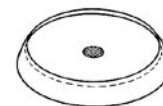


Fig. 1

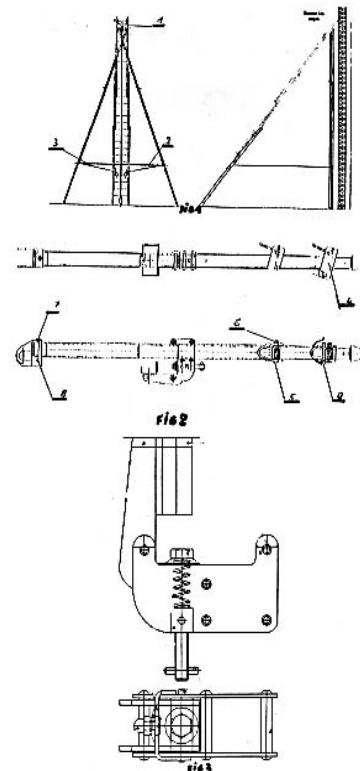


Fig. 2

(51) 07-01 (11) **10067** (22) 2004 06 04 (21) 6004
 (73) Wójcik Grzegorz, Warszawa, (PL)
 (72) Wójcik Grzegorz
 (54) Podstawka
 (55)



(51) 25-04 (11) **10068** (22) 2005 09 15 (21) 8512
 (73) FIRMA JMP International Sp.z o.o., Bydgoszcz, (PL)
 (72) Płatek Jarosław
 (54) Urządzenie podpierające
 (55)



(51) 09-01 (11) **10069** (22) 2005 11 16 (21) 8832
 (73) GR SARANTIS S.A., Maroussi Athens, (GR)
 (72) Siropoulou Androniki
 (54) Butelka, zwłaszcza na kosmetyki
 (55)



Fig.2



Fig.8



Fig.14



Fig.20



Fig.26



Fig.32

(51) 09-03 (11) **10070** (22) 2005 11 16 (21) 8834
 (73) GR SARANTIS S.A., Maroussi Athens, (GR)
 (72) Siropoulou Androniki
 (54) Pudełko, zwłaszcza na kosmetyki
 (55)



Fig. 2



Fig. 7



Fig. 12



Fig. 17



Fig. 22



Fig. 27

(51) 09-03 (11) **10071** (22) 2005 11 16 (21) 8835
 (73) GR SARANTIS S.A., Maroussi Athens, (GR)
 (72) Siropoulou Androniki

(54) Pudełko, zwłaszcza na kosmetyki
 (55)



Fig. 2



Fig. 7



Fig. 12



Fig. 17



Fig. 22



Fig. 27

(51) 11-02 (11) **10072** (22) 2005 11 29 (21) 8893
 (73) Fabryka Porcelany „AS” Adam Spała, Ćmielów, (PL)
 (72) Spała Adam
 (54) Figurka
 (55)



Fig. 9 Fig. 3 Fig. 5 Fig. 1 Fig. 4 Fig. 6 Fig. 8 Fig. 2 Fig. 7

(51) 20-03 (11) **10073** (22) 2005 11 07 (21) 8789
 (73) Szczebak Marcin, Wrocław, (PL)
 (72) Szczebak Marcin
 (54) Mini kaseton
 (55)

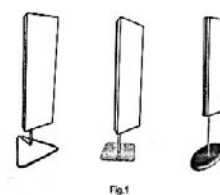


Fig.1

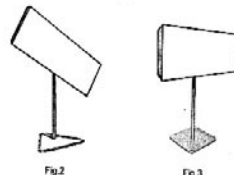


Fig.2

Fig.3

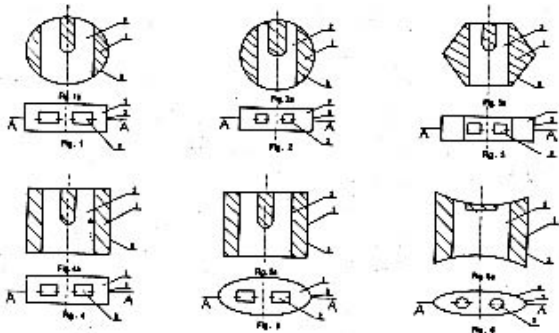
(51) 09-01 (11) **10074** (22) 2005 12 12 (21) 8944
 (73) REXAM SZKŁO GOSTYŃ S.A., Gostyń, (PL)
 (72) Sobecki Roman
 (54) Słój
 (55)



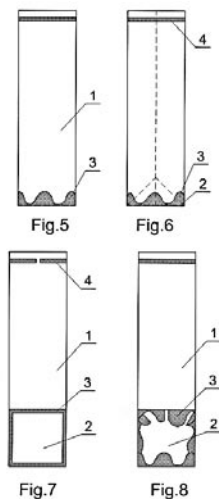
(51) 19-08 (11) **10075** (22) 2005 12 07 (21) 8912
 (73) LAKMA STREFA Sp. z o.o., Warszowice, (PL)
 (72) Ziętek Józef
 (54) Etykieta do oznaczania opakowań ze środkiem Sidolux
 (55)



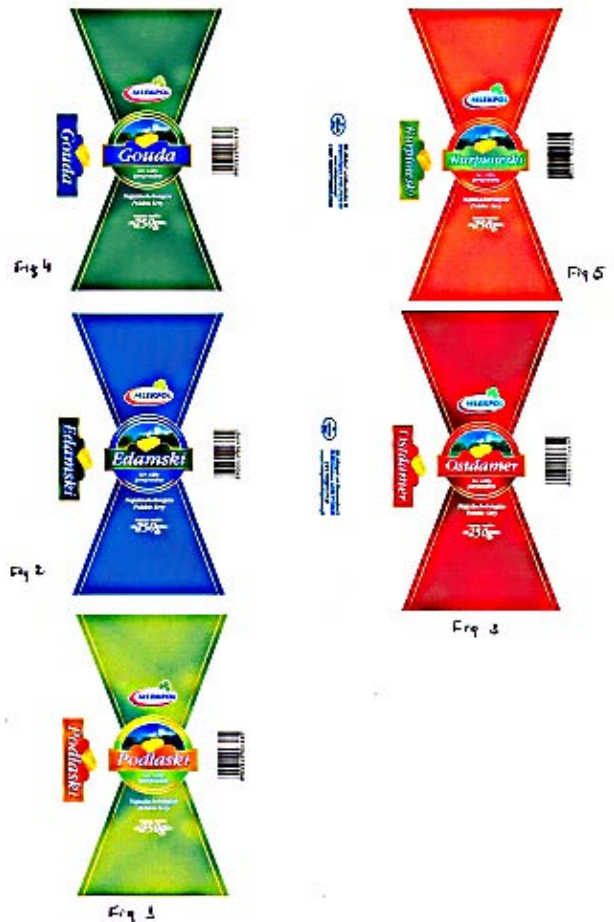
(51) 09-07 (11) **10076** (22) 2005 12 05 (21) 8906
 (73) Zakład Ślusarski Stanisław Wójcikowski, Latoszyn, (PL)
 (72) Wójcikowski Stanisław
 (54) Plomby ołowiane
 (55)



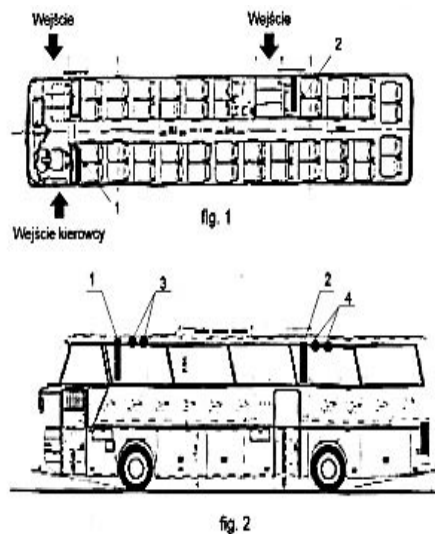
(51) 09-04 (11) **10077** (22) 2005 10 24 (21) 8702
 (73) Zakład Produkcyjno-Handlowy „ARGO” Sp. z o.o., Łañcut, (PL)
 (72) Argasiński Leszek, Argasiński Halina
 (54) Opakowanie słodczy
 (55)



(51) 19-08 (11) **10078** (22) 2005 11 16 (21) 8829
 (73) Spółdzielnia Mleczarska „MLEKPOL”, Grajewo, (PL)
 (72) Szumielewicz Iwona
 (54) Etykieta opakowania sera porcjowanego
 (55)

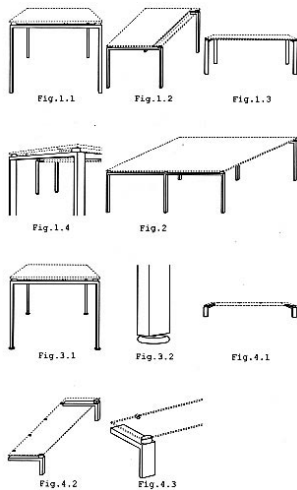


(51) 14-01 (11) **10079** (22) 2005 10 06 (21) 8629
 (73) INFOCOMP Sp. z o.o., Toruń, (PL)
 (72) Maksymowicz Wojciech
 (54) Zestaw do realizacji multimedialnych reklam
 (55)



(51) 06-06 (11) **10080** (22) 2005 09 29 (21) 8578
 (73) Mazurkiewicz Michał, Chorzów, (PL)
 (72) Mazurkiewicz Michał

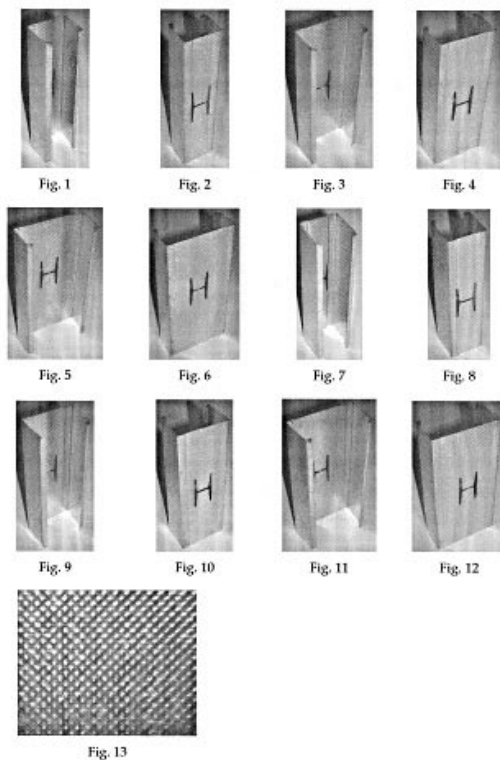
(54) Konstrukcja wsporcza blatu meblowego
(55)



(51) 15-05 (11) **10081** (22) 2005 11 04 (21) 8784
(73) „AGAL” s.c. - Lechosław Apczyński, Aniceta Apczyńska, Myszków, (PL)
(72) Apczyński Lechosław, Apczyńska Aniceta
(54) Bęben wirówki
(55)



(51) 25-01 (11) **10082** (22) 2005 08 09 (21) 9094
(73) PUNTO PRUSZYŃSKI Sp. z o.o., Michałowice, (PL)
(72) Moritz Romuald
(54) Profil z nacięciami ścienny do zabudowy
(55)



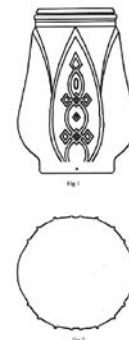
(51) 11-03 (11) **10083** (22) 2005 07 08 (21) 8174
(73) Porozumienie Związków Zawodowych „KADRA”, Katowice, (PL)
(72) Kurda Zygmunt, Trzcionka Dariusz
(54) Kordzik górniczy
(55)



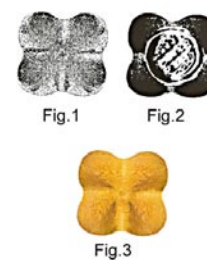
(51) 19-08 (11) **10084** (22) 2005 07 28 (21) 8280
(73) TROPICAL Tadeusz Ogrodnik, Chorzów, (PL)
(72) Ogrodnik Andrzej
(54) Etykieta
(55)



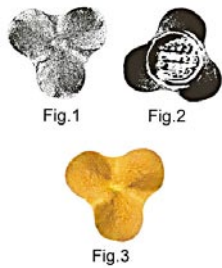
(51) 26-02 (11) **10085** (22) 2005 10 31 (21) 8756
(73) Vitrosilicon S.A., Iłowa, (PL)
(72) Duszyńska-Sokołowska Joanna, Matusiak Zbigniew, Ropski Artur
(54) Osłona znicza
(55)



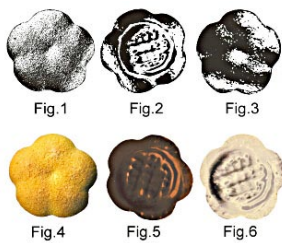
(51) 01-01 (11) **10086** (22) 2003 04 14 (21) 8810
(73) Zakład Produkcyjno-Handlowo-Usługowy „DELIC-POL” Sp. z o.o., Lindów, (PL)
(72) Czupryna Stanisław
(54) Ciasteczko
(55)



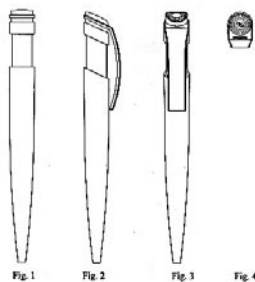
(51) 01-01 (11) **10087** (22) 2003 04 14 (21) 8809
 (73) Zakład Produkcyjno-Handlowo-Usługowy „DELIC-POL”
 Sp. z o.o., Lindów, (PL)
 (72) Czupryna Stanisław
 (54) Ciasteczko
 (55)



(51) 01-01 (11) **10088** (22) 2003 04 14 (21) 8808
 (73) Zakład Produkcyjno-Handlowo-Usługowy „DELIC-POL”
 Sp. z o.o., Lindów, (PL)
 (72) Czupryna Stanisław
 (54) Ciasteczko
 (55)



(51) 19-06 (11) **10089** (22) 2005 11 07 (21) 8792
 (73) DreamPen Producent Artykułów Piśmienniczych Dariusz Libera, Zielona Góra, (PL)
 (72) Libera Dariusz
 (54) Obudowa długopisu
 (55)



(51) 06-01 (11) **10090** (22) 2005 12 05 (21) 8908
 (73) „VERO”s.c. - Rafał Desczyk, Sebastian Kler, Dobrodzień, (PL)
 (72) Desczyk Rafał, Kler Sebastian
 (54) Fotel wypoczynkowy
 (55)

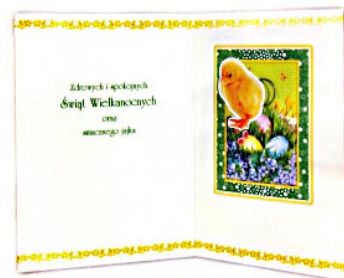


(51) 19-01 (11) **10091** (22) 2005 08 29 (21) 8417
 (73) DELTA - GRAPHIX Marian Dreszer, Tarnów, (PL)
 (72) Dreszer Marian

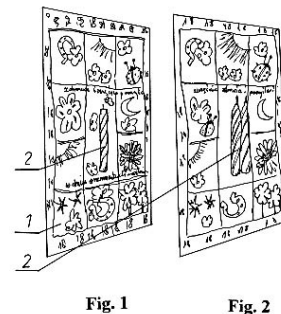
(54) Karta okolicznościowa
 (55)



(51) 19-01 (11) **10092** (22) 2005 10 17 (21) 8676
 (73) DELTA-GRAPHIX Marian Dreszer, Tarnów, (PL)
 (72) Dreszer Marian
 (54) Karta okolicznościowa
 (55)



(51) 19-01 (11) **10093** (22) 2005 10 19 (21) 8687
 (73) DELTA-GRAPHIX Marian Dreszer, Tarnów, (PL)
 (72) Dreszer Marian
 (54) Karta urodzinowa
 (55)



(51) 09-01 (11) **10094** (22) 2005 10 21 (21) 8697
 (73) Przedsiębiorstwo POLMOS Białystok S.A., Białystok, (PL)
 (72) Dudek Krzysztof
 (54) Butelka
 (55)



(51) 23-01 (11) **10095** (22) 2005 11 10 (21) 8796
 (73) Przedsiębiorstwo Produkcyjno Handlowo Usługowe Import-Export Maria Romanow-Kuczyńska, Adam Kuczyński „K.K.-POL” Spółka Jawna, Warszawa, (PL)
 (72) Kuczyński Adam
 (54) Przycisk zaworu spustowego spluczki podtynkowej
 (55)

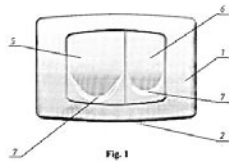


Fig. 1

(51) 09-05 (11) **10096** (22) 2005 11 02 (21) 8768
 (73) Zakład Produkcji Opakowań „TARNOPAK” Sp. z o.o., Jasło, (PL)
 (72) Lubojemski Wiesław
 (54) Jednostkowe opakowanie tubowe
 (55)

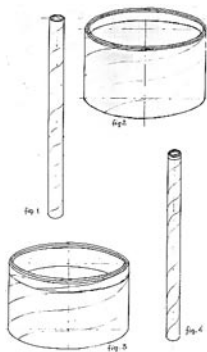


Fig. 5

(51) 09-03 (11) **10097** (22) 2005 11 04 (21) 8786
 (30) 2005 05 06 (GB)
 (73) RECKITT BENCKISER (UK) LIMITED, Slough, (GB)
 (72) Pugh Simon
 (54) Opakowanie typu blister zawierające odświeżacze powietrza
 (55)

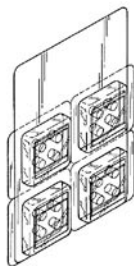


FIG.1

(51) 08-07 (11) **10098** (22) 2005 11 04 (21) 8787
 (30) 2005 05 06 (DE)
 (73) DORMA GMBH + Co. KG, Ennepetal, (DE)
 (72) Kaluza Georg
 (54) Urządzenie do otwierania drzwi
 (55)

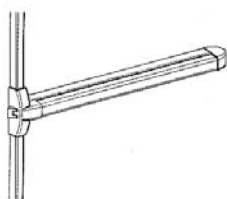


FIG. 1

(51) 23-01 (11) **10099** (22) 2005 11 04 (21) 8785
 (30) 2005 05 06 (GB)
 (73) RECKITT BENCKISER (UK) LIMITED, Slough, (GB)
 (72) Pugh Simon
 (54) Odświeżacz powietrza
 (55)

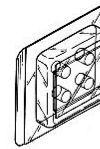


FIG.1

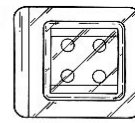


FIG.2

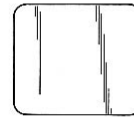


FIG.3

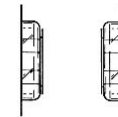


FIG.4

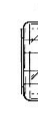


FIG.5



FIG.6



FIG.7

(51) 11-04 (11) **10100** (22) 2005 09 14 (21) 8508
 (73) Skaba Arkadiusz, Rzeszów, (PL)
 (72) Skaba Arkadiusz
 (54) Sztuczny kwiat
 (55)



Fig. 1



Fig. 2



Fig. 3



Fig. 4



Fig. 5



Fig. 6



Fig. 7



Fig. 8

(51) 09-03 (11) **10101** (22) 2005 10 18 (21) 8680
 (73) „INLINE POLAND” Sp. z o.o. z. p. ch., Poznań, (PL)
 (72) Maj Krzysztof
 (54) Pojemnik, zwłaszcza do pączka
 (55)

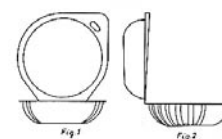


Fig. 1



Fig. 2

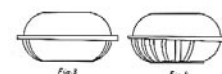
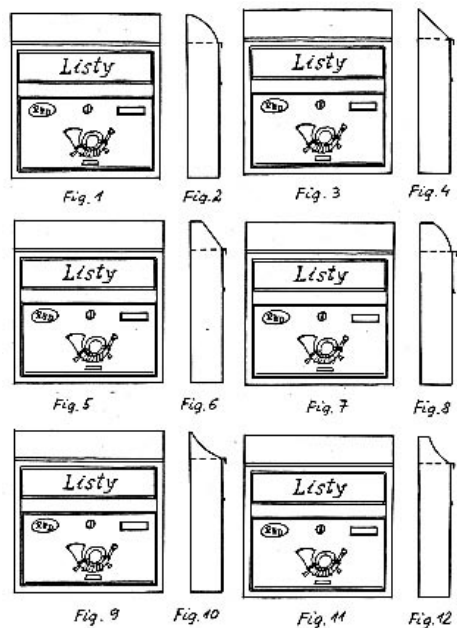


Fig. 3

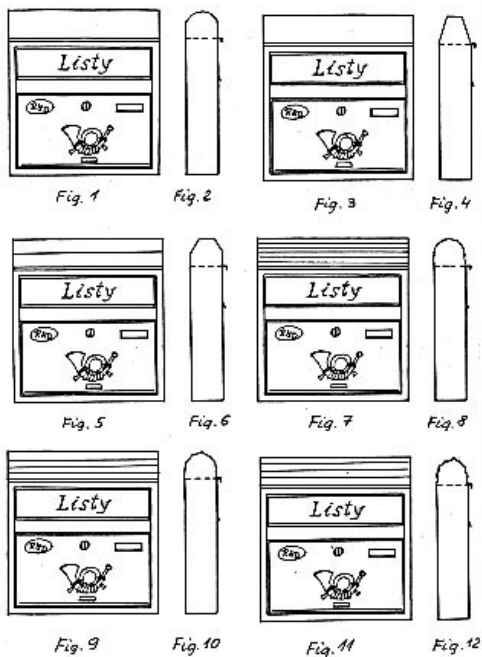


Fig. 4

(51) 99-00 (11) **10102** (22) 2005 04 19 (21) 7690
 (73) Przedsiębiorstwo Handlowo-Usługowo-Produkcyjne S.C.
 Ewa Pachurka, Ryszard Pachurka, Alina Dąże, Dariusz Dąże,
 Leszno, (PL)
 (72) Pachurka Ryszard, Dąże Dariusz
 (54) Skrzynka na listy
 (55)

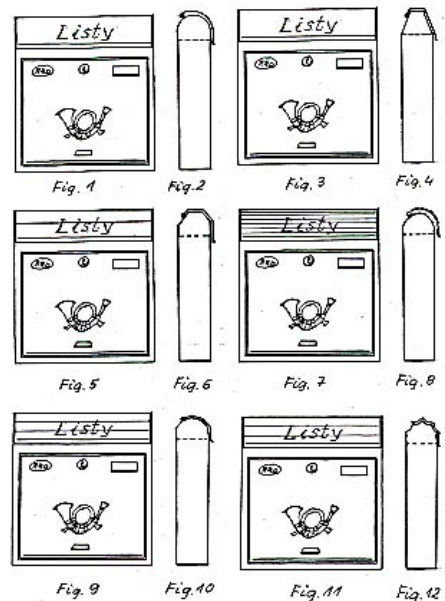


(51) 99-00 (11) **10103** (22) 2005 04 19 (21) 7691
 (73) Przedsiębiorstwo Handlowo-Usługowo-Produkcyjne S.C.
 Ewa Pachurka, Ryszard Pachurka, Alina Dąże, Dariusz Dąże,
 Leszno, (PL)
 (72) Pachurka Ryszard, Dąże Dariusz
 (54) Skrzynka na listy
 (55)

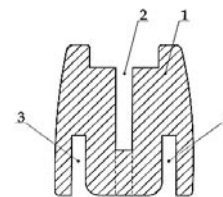


(51) 99-00 (11) **10104** (22) 2005 04 19 (21) 7692
 (73) Przedsiębiorstwo Handlowo-Usługowo-Produkcyjne S.C.
 Ewa Pachurka, Ryszard Pachurka, Alina Dąże, Dariusz Dąże,
 Leszno, (PL)
 (72) Pachurka Ryszard, Dąże Dariusz

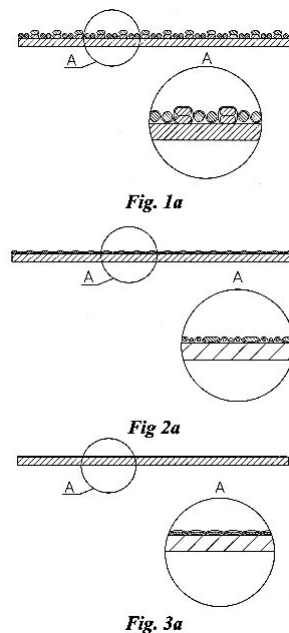
(54) Skrzynka na listy
 (55)



(51) 08-09 (11) **10105** (22) 2004 11 29 (21) 8260
 (73) Studio TOP DESIGN Andrzej Bansleben, Sopot, (PL)
 (72) Bansleben Andrzej
 (54) Profil połączeniowy konstrukcji nośnych i obramowań
 (55)



(51) 06-99 (11) **10106** (22) 2005 01 12 (21) 8672
 (73) „PRESTIGE” S.A., Poznań, (PL)
 (72) Świerczyk Andrzej, Trębacz Roman
 (54) Płyta meblowa, zwłaszcza drzwiowa
 (55)



- (51) 06-99 (11) **10107** (22) 2005 01 12 (21) 8673
 (73) „PRESTIGE” S.A., Poznań, (PL)
 (72) Świerczyk Andrzej, Trębacz Roman
 (54) Płyta meblowa, zwłaszcza drzewiowa
 (55)

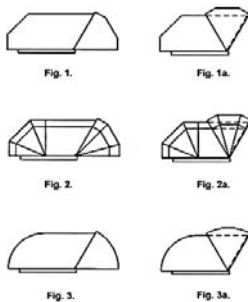


Fig. 1

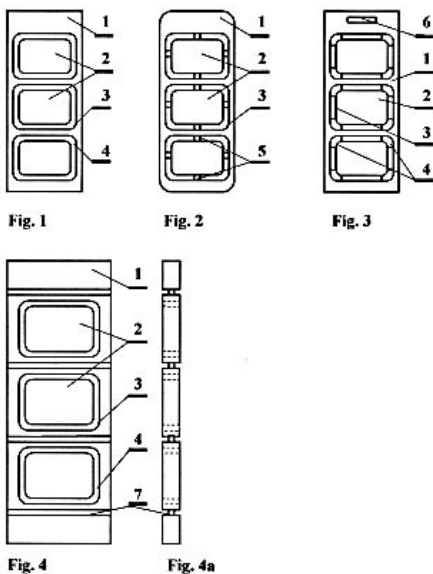


Fig. 1a

- (51) 25-03 (11) **10108** (22) 2005 12 08 (21) 8919
 (73) Przedsiębiorstwo Produkcyjno-Handlowe „DREWGAL”
 Tadeusz Buczko, Gliwice, (PL)
 (72) Buczko Tadeusz
 (54) Garaż
 (55)

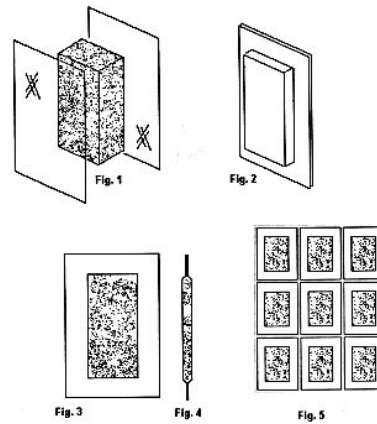


- (51) 19-02 (11) **10109** (22) 2005 08 10 (21) 8345
 (73) Koczko Piotr Agencja Usług Edukacyjnych „ELABOR”,
 Tarnobrzeg, (PL)
 (72) Koczko Piotr
 (54) Tablica na karty informacyjne
 (55)

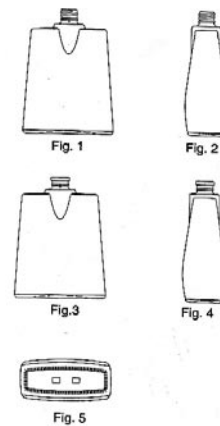


- (51) 09-99 (11) **10110** (22) 2005 11 17 (21) 8839
 (73) Dutkowski Mariusz, Płochocin, (PL); Morawska-Kostkiewicz
 Katarzyna, Warszawa, (PL)
 (72) Dutkowski Mariusz, Morawska-Kostkiewicz Katarzyna

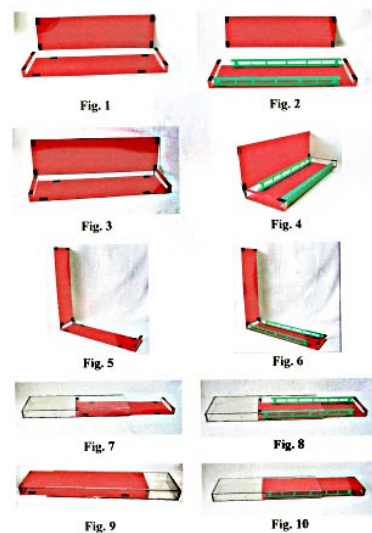
- (54) Opakowanie dla przedmiotów posiadających pamięć kształtu,
 zwłaszcza wykonanych z materiałów elastycznych i porowatych
 (55)



- (51) 09-01 (11) **10111** (22) 2005 10 31 (21) 8762
 (73) HUTA SZKŁA „CZECHY” S.A., Trąbki, (PL)
 (72) Rutkowski Grzegorz
 (54) Butelka
 (55)



- (51) 09-03 (11) **10112** (22) 2005 10 03 (21) 8601
 (73) „ASIR BIS” s.c. Bogdan Tarczoń, Zbigniew Tarczoń, Gliwice,
 (PL)
 (72) Tarczoń Bogdan
 (54) Pudełko
 (55)



(51) 19-04 (11) **10113** (22) 2005 09 21 (21) 8544
 (73) Prasek Małgorzata, Warszawa, (PL); Struczewski Zbigniew, Warszawa, (PL)
 (72) Struczewski Zbigniew, Prasek Małgorzata
 (54) Zeszyt edukacyjny
 (55)

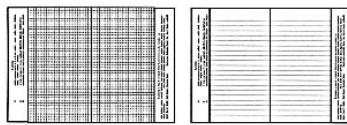


Fig.1

Fig.2

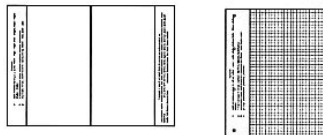


Fig.3

Fig.4

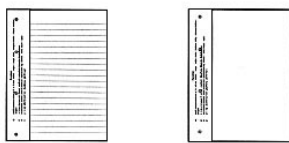


Fig.5

Fig.6

(51) 02-03 (11) **10114** (22) 2005 11 18 (21) 8840
 (73) Firma Odzieżowa „BARBARAS” Marcin Skowron, Staszów, (PL)
 (72) Tłuścik Marta, Pyrek Anna
 (54) Czapka dziecięca
 (55)



(51) 02-03 (11) **10115** (22) 2005 11 18 (21) 8841
 (73) Firma Odzieżowa „BARBARAS” Marcin Skowron, Staszów, (PL)
 (72) Tłuścik Marta, Pyrek Anna
 (54) Czapka dziecięca
 (55)

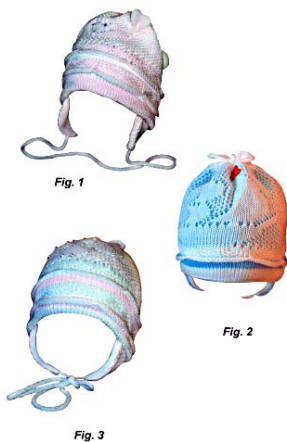


Fig. 1

Fig. 2

Fig. 3

(51) 02-01 (11) **10116** (22) 2005 07 22 (21) 8249
 (73) DOKTOR PERNER Sp. z o.o., Łódź, (PL)
 (72) Perner Ryszard Tomasz, Perner Barbara

(54) Gorset dynamiczny do rehabilitacji leczniczej skolioz idiopatycznych
 (55)

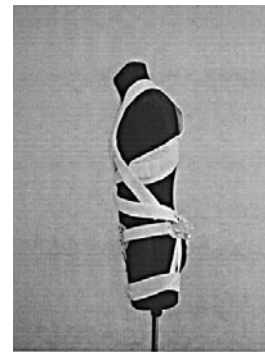


Fig. 1.

(51) 11-05 (11) **10117** (22) 2005 08 11 (21) 8349
 (73) PPHU „VIOLA” - Violetta Zamirska, Bielawa, (PL)
 (72) Karaś Alicja, Zamirska Violetta
 (54) Zestaw elementów ornamentu świątecznego
 (55)



Fig. 1



Fig. 2



Fig. 3

(51) 26-04 (11) **10118** (22) 2005 10 04 (21) 8617
 (73) Cybulski Paweł, Lublin, (PL); Ładkowski Adam Tomasz, Lublin, (PL); Łaszcz Marcin Feliks, Lublin, (PL); Nowak Marcin, Lublin, (PL)
 (72) Cybulski Paweł, Ładkowski Adam Tomasz, Łaszcz Marcin Feliks, Nowak Marcin
 (54) Świeca
 (55)

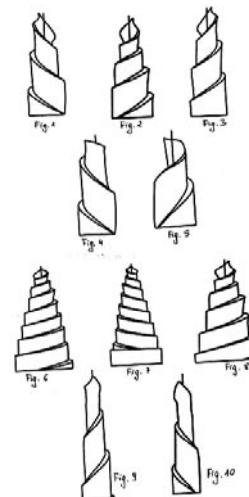


Fig. 1

Fig. 2

Fig. 3

Fig. 4

Fig. 5

Fig. 6

Fig. 7

Fig. 8

Fig. 9

Fig. 10

Fig. 11

Fig. 12

Fig. 13

Fig. 14

Fig. 15

(51) 11-02 (11) **10119** (22) 2003 07 07 (21) 3652
 (73) Mieczysław Kozera Przedsiębiorstwo Produkcyjno-
 Handlowo-Usługowe, Lutomiersk, (PL)
 (72) Kozera Mieczysław
 (54) Zestaw wazonów
 (55)



Fig. 1



Fig. 2

(51) 06-09 (11) **10120** (22) 2005 10 03 (21) 8610
 (73) Głowacka Józefa Produkcja Usługi Handel „CELINA”,
 Grudziądz, (PL)
 (72) Głowacka Józefa
 (54) Poduszka
 (55)



(51) 09-01 (11) **10121** (22) 2005 10 31 (21) 8753
 (73) Dudek Krzysztof, Koziegłowy, (PL)
 (72) Dudek Krzysztof
 (54) Butelka profilowana
 (55)



Fig. 3

(51) 99-00 (11) **10122** (22) 2005 04 19 (21) 7689
 (73) Przedsiębiorstwo Handlowo-Usługowo-Produkcyjne S.C.
 Ewa Pachurka, Ryszard Pachurka, Alina Dąże, Dariusz Dąże,
 Leszno, (PL)
 (72) Pachurka Ryszard, Dąże Dariusz
 (54) Skrzynka na listy
 (55)

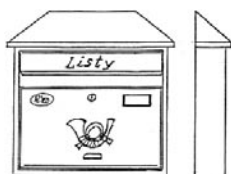


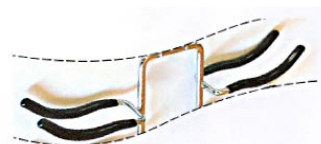
Fig. 1



Fig. 2

(51) 06-08 (11) **10123** (22) 2005 09 15 (21) 8520
 (73) Firma Produkcyjno-Handlowo-Usługowa LINTA Halina
 Chrzan, Budy Dłutowskie, (PL)
 (72) Chrzan Halina

(54) Wieszak
 (55)



(51) 06-04 (11) **10124** (22) 2005 10 11 (21) 8648
 (73) REM-REN Czesław Wasiński, Warszawa, (PL)
 (72) Wasiński Czesław, Wasiński Mariusz
 (54) Narożnik ekspozycyjny
 (55)

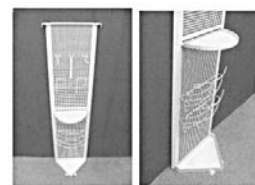


FIG. 1



FIG. 2

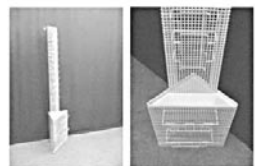


FIG. 3



FIG. 4

(51) 09-03 (11) **10125** (22) 2005 10 18 (21) 8679
 (73) „INLINE POLAND” Sp. z o.o. z. p. ch., Poznań, (PL)
 (72) Maj Krzysztof
 (54) Pojemnik, zwłaszcza do pączków
 (55)



Fig. 1



Fig. 2



Fig. 3



Fig. 4

(51) 06-01 (11) **10126** (22) 2005 11 02 (21) 8764
 (73) Świderski Paweł, Zacharzyce, (PL)
 (72) Świderski Paweł
 (54) Urządzenie ogrodowe rekreacyjne
 (55)

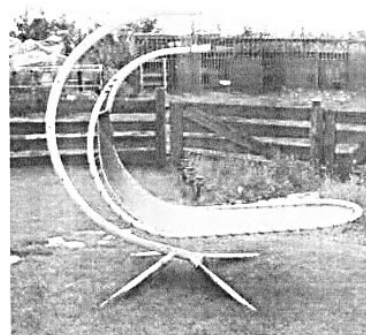
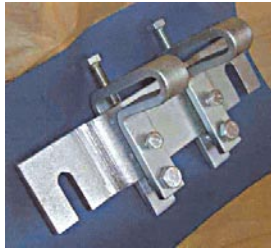


Fig. 1

(51) 08-08 (11) **10127** (22) 2005 09 16 (21) 8524
 (73) Przymusiąła Piotr, Łódź, (PL); Stradomski Tadeusz, Warszawa, (PL); Witczak Piotr, Pabianice, (PL)
 (72) Przymusiąła Piotr, Stradomski Tadeusz, Witczak Piotr
 (54) Uchwyt
 (55)



(51) 06-01 (11) **10128** (22) 2005 08 02 (21) 8304
 (73) Kowal Michał, Polichna II, (PL); Kowal Katarzyna, Międzyrzec Podlaski, (PL)
 (72) Kowal Michał, Kowal Katarzyna
 (54) Łóżko dla dziecka
 (55)



(51) 09-03 (11) **10129** (22) 2005 11 18 (21) 8842
 (73) Huta Szkła „SŁAWA” Spółdzielnia Pracy, Kielce, (PL)
 (72) Gad Ireneusz, Czapla Jerzy
 (54) Pojemnik baryłka
 (55)



FIG.1

(51) 26-05 (11) **10130** (22) 2005 12 20 (21) 8994
 (73) Urbanek Spaangberg Justyna, Asker, (NO)
 (72) Urbanek Spaangberg

(54) Świecznik ze skrytką
 (55)



Fig. 1

(51) 15-07 (11) **10131** (22) 2005 11 17 (21) 8838
 (73) Fabryka Urządzeń Chłodniczych „BYFAUCH” Sp. z o.o., Bydgoszcz, (PL)
 (72) Włoch Piotr, Józef Dywelski
 (54) Lada chłodnicza
 (55)



Fig. 1



Fig. 2



Fig. 3



Fig. 4

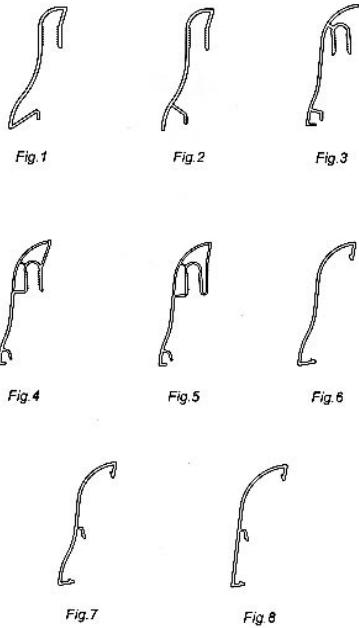
(51) 09-01 (11) **10132** (22) 2005 11 09 (21) 8795
 (73) Jurajska Spółdzielnia Pracy, Myszków, (PL)
 (72) Sapeta Andrzej, Dudziak Adam
 (54) Butelka
 (55)



(51) 05-05 (11) **10133** (22) 2005 10 14 (21) 8662
 (73) INTEM Przedsiębiorstwo Wielobranżowe Andrzej Malicki, Łódź, (PL)
 (72) Kudlewska Teresa
 (54) Tkanina Opium koordynat
 (55)



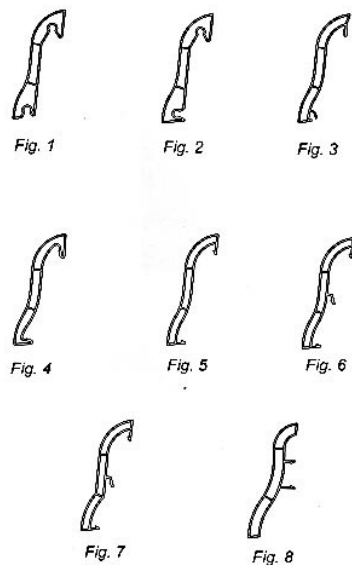
(51) 25-01 (11) **10134** (22) 2004 02 13 (21) 5091
 (73) Wesołowska Małgorzata MIDAS, Kielce, (PL)
 (72) Wesołowska Małgorzata
 (54) Listwa przypodłogowa
 (55)



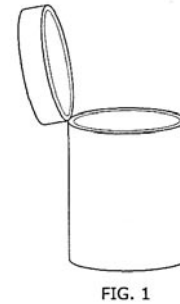
(51) 25-01 (11) **10135** (22) 2004 02 10 (21) 5060
 (73) Małgorzata Wesołowska MIDAS, Kielce, (PL)
 (72) Wesołowska Małgorzata
 (54) Listwa przypodłogowa
 (55)



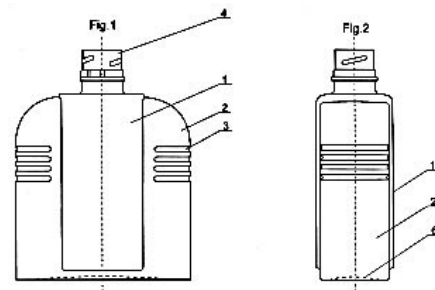
(51) 25-01 (11) **10136** (22) 2004 02 13 (21) 5090
 (73) Wesołowska Małgorzata MIDAS, Kielce, (PL)
 (72) Wesołowska Małgorzata
 (54) Listwa przypodłogowa
 (55)



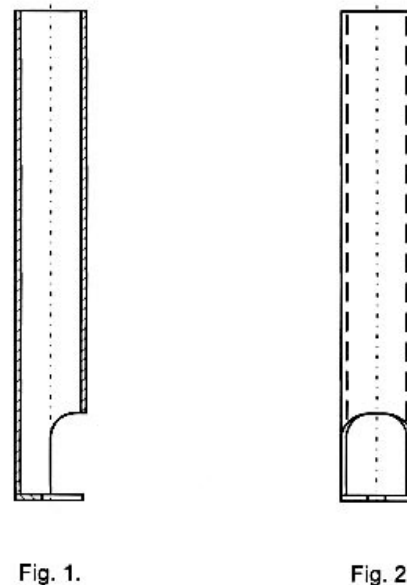
(51) 07-01 (11) **10137** (22) 2003 06 13 (21) 3498
 (73) Sibilski Tomasz, Warszawa, (PL)
 (72) Sibilski Tomasz
 (54) Termos
 (55)



(51) 09-01 (11) **10138** (22) 2004 01 29 (21) 4956
 (73) Skopowski Janusz, Koronowo, (PL)
 (72) Skopowski Janusz
 (54) Butelka
 (55)



(51) 09-03 (11) **10139** (22) 2004 05 10 (21) 5771
 (73) „I.O.VENEZIA” Iwona Oganowska, Wojciech Nachiło Sp.J.,
 Warszawa, (PL)
 (72) Nachiło Wojciech
 (54) Pojemnik ekspozycyjny
 (55)



(51) 09-01 (11) **10140** (22) 2004 03 15 (21) 5297
 (73) OBORY W KOZIENICACH Sp. z o.o., Kozienice, (PL)
 (72) Jirka Wladimir

(54) Butelka
(55)



(51) 23-01 (11) **10141** (22) 2004 02 09 (21) 5033
(73) GALECO Sp. z o.o., Kraków, (PL)
(72) Buryło Szczepan
(54) Bezszwowy metalowy odpływ rynnowy
(55)

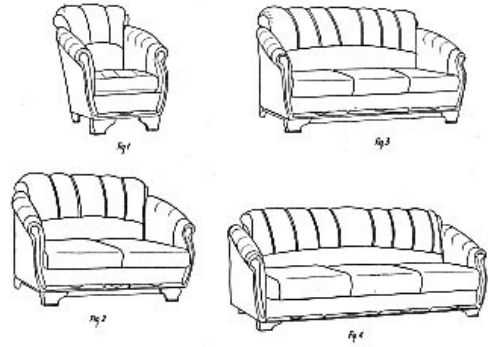


(51) 26-02 (11) **10142** (22) 2002 04 10 (21) 996
(73) Huta Szkła SŁAWA Spółdzielnia Pracy, Kielce, (PL)
(72) Gad Ireneusz, Czapla Jerzy
(54) Lampion
(55)



(51) 06-05 (11) **10143** (22) 2005 10 03 (21) 8612
(73) Miąskowski Kazimierz, Chwaszczyno, (PL)
(72) Miąskowski Kazimierz

(54) Stylowy komplet mebli wypoczynkowych
(55)



(51) 05-05 (11) **10144** (22) 2005 10 14 (21) 8661
(73) INTEM Przedsiębiorstwo Wielobranżowe Andrzej Malicki, Łódź, (PL)
(72) Kudlewska Teresa
(54) Tkanina Opium
(55)



(51) 25-02 (11) **10145** (22) 2005 09 05 (21) 8468
(73) Firma Produkcyjno-Handlowo-Usługowa „ADMAR” Adam Maruszewski, Świętochłowice, (PL)
(72) Maruszewski Adam, Maruszewski Arkadiusz
(54) Bariera pneumatyczna
(55)

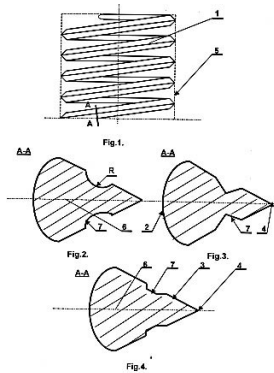


(51) 09-03 (11) **10146** (22) 2005 10 04 (21) 8616
(73) BETASOAP Sp. z o.o., Warszawa, (PL)
(72) SABIK Eugeniusz

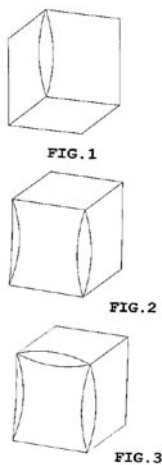
(54) Opakowanie kostki mydła
(55)



(51) 08-08 (11) **10147** (22) 2005 10 20 (21) 8692
(73) Zakład Techniki Samochodowej, Antoni Wiatr, Skarżysko-Kamienna, (PL)
(72) Wiatr Antoni
(54) Wkrętka gwintowa
(55)

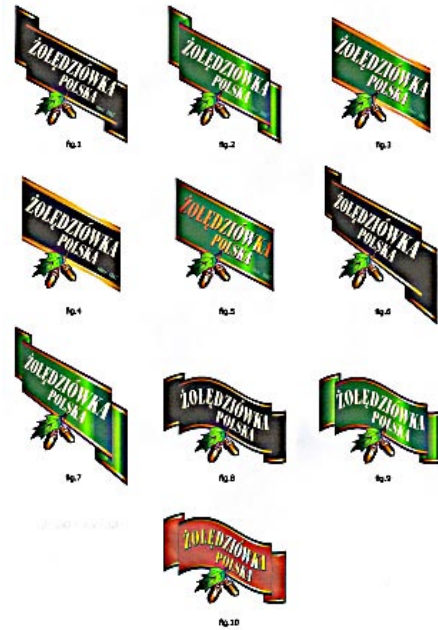


(51) 09-03 (11) **10148** (22) 2005 07 05 (21) 8150
(73) SORAYA S.A., Radzymin, (PL)
(72) Cieślicka Iwona
(54) Opakowanie
(55)

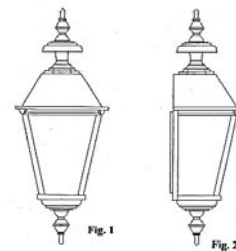


(51) 19-08 (11) **10149** (22) 2005 10 21 (21) 8696
(73) Dudek Krzysztof, Koziegłowy, (PL)
(72) Dudek Krzysztof

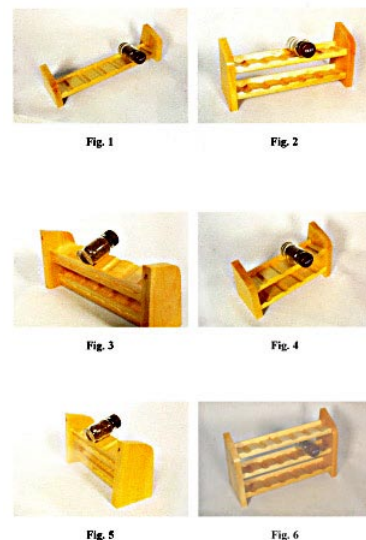
(54) Etykieta dekoracyjna
(55)



(51) 26-04 (11) **10150** (22) 2005 11 02 (21) 8765
(73) CASTING K.S. POLAND Sp. z o.o., Bydgoszcz, (PL)
(72) Schouten Corneliusz Gebrandus
(54) Lampa oświetleniowa ścienna
(55)



(51) 06-04 (11) **10151** (22) 2005 12 15 (21) 8964
(73) GALD - Zakład Galanterii Drzewnej, Anna Druzgała, Suwałki, (PL)
(72) Druzgała Janusz
(54) Półka na przyprawy
(55)



(51) 06-01 (11) **10152** (22) 2005 12 19 (21) 8978
 (73) „Meble KLER” - Piotr Kler, Dobrodzień, (PL)
 (72) Kler Piotr
 (54) Fotel tapicerowany
 (55)



Fig. 1



Fig. 2

221

WPISY I ZMIANY W REJESTRZE WZORÓW PRZEMYSŁOWYCH (nie uwzględnione w innych samodzielnych ogłoszeniach)

Poniższe zestawienie zawiera kolejno: numer rejestracji wzoru przemysłowego, datę wpisu, oznaczenie rubryki, w której dokonano wpisu lub zmiany oraz treść wpisu. Poszczególne rubryki rejestru wzorów przemysłowych zawierają następujące dane:

rubryka A - nazwisko i imię albo nazwa, miejsce zamieszkania albo siedziba uprawnionego z prawa z rejestracji wzoru przemysłowego (miejscowość, kraj) oraz numer identyfikacji podatkowej NIP, a także numer PESEL albo numer identyfikacyjny REGON, o ile zgłaszający je wskazał,

rubryka B - przedmiot wzoru przemysłowego,

rubryka C - nazwisko i imię twórcy wzoru przemysłowego oraz jego miejsce zamieszkania (miejscowość, kraj),

rubryka D - prawa ograniczające prawo z rejestracji,

rubryka E - wnioski o unieważnienie i sprzeciwy oraz decyzje dotyczące danego prawa z rejestracji,

rubryka F - data unieważnienia lub data i przyczyna wygaśnięcia prawa z rejestracji.

Uwaga: Publikacji podlegają: zmiana uprawnionego, twórcy, zmiana nazwy uprawnionego, prawa ograniczające prawo z rejestracji wzoru przemysłowego, sprostowania istotnych pomyłek.

780, 786 2006 01 31 A. Wprowadzono zmianę nazwy przez wykreślenie wpisu: „CALOR S.A., Lyon, Francja” i dokonanie wpisu: „CALOR, Lyon, Francja”

4238, 4279, 4280, 4281, 6154, 6155, 6156, 6157, 8224, 8260, 8319, 8320, 8321, 8326, 8327, 8328, 8330, 8587, 8733, 9124, 9212, 9276, 9277, 9280 2006 02 02 A. Wprowadzono zmianę siedziby uprawnionego przez wykreślenie wpisu: „ERGO INTERNATIONAL Sp. z o.o., 05-090 Raszyn Nowe Falenty ul. Falencka 9, Polska” i dokonanie wpisu: „ERGO INTERNATIONAL Sp. z o.o., Piaseczno, Polska 012100643”

4514, 4916, 4917, 4918, 4919, 4920 2006 02 01 A. Wprowadzono zmianę uprawnionego przez wykreślenie wpisu: „ASTROMAL Sp. z o.o., 64-115 Świąciechowa Wilkowice ul. Graniczna 7, Polska” i dokonanie wpisu: „Andrzej Stróżyk - Przedsiębiorstwo Produkcyjno-Handlowe „ASTROMAL”, Świąciechowa Wilkowice, Polska”

8484, 8510 2006 02 01 A. Wprowadzono zmianę uprawnionego przez wykreślenie wpisu: „Przedsiębiorstwo Produkcyjno-Handlowe DGS Sp. z o.o., 87-800 Włocławek AL. Kazimierza Wielkiego 6, Polska” i dokonanie wpisu: „DGS Spółka Akcyjna, Włocławek, Polska 911361543”

8485, 8491 2006 01 31 A. Wprowadzono zmianę uprawnionego przez wykreślenie wpisu: „Przedsiębiorstwo Produkcyjno-Handlowe DGS Sp. z o.o., 87-800 Włocławek AL. Kazimierza Wielkiego 6, Polska” i dokonanie wpisu: „DGS Spółka Akcyjna, Włocławek, Polska 911361543”

222

DECYZJE STWIERDZAJĄCE WYGAŚNIĘCIE DECYZJI O UDZIELENIU PRAWA Z REJESTRACJI

Poniższe zestawienie zawiera numer zgłoszenia wzoru przemysłowego.

1203	2909	7168	7584
2128	2911	7169	7588
2204	2912	7170	7661
2903	3156	7273	7675
2904	4887	7426	7688
2905	5243	7486	
2906	6472	7512	
2907	6536	7536	

223

DECYZJE O WYGAŚNIĘCIU PRAWA Z REJESTRACJI

Poniższe zestawienie zawiera kolejno: numer rejestracji wzorów przemysłowych i datę wygaśnięcia prawa z rejestracji.

458	2005 03 06	1054	2005 03 24
460	2005 03 16	1057	2005 03 27
461	2005 03 16	1325	2005 03 16
462	2005 03 16	1326	2005 03 16
463	2005 03 16	1327	2005 03 16
594	2005 03 03	1328	2005 03 17
595	2005 03 03	1329	2005 03 20
598	2005 03 06	1330	2005 03 20
599	2005 03 06	1331	2005 03 20
603	2005 03 20	1333	2005 03 27
605	2005 03 20	1334	2005 03 27
607	2005 03 21	1335	2005 03 27
612	2005 03 24	1336	2005 03 29
787	2005 03 17	1337	2005 03 29
789	2005 03 20	2453	2005 03 13
823	2005 03 29	2577	2005 03 27
1031	2005 03 01	2897	2005 03 22
1032	2005 03 01	2899	2005 03 30
1033	2005 03 02	3181	2005 03 29
1034	2005 03 02	3350	2005 03 28
1035	2005 03 02	3371	2005 03 29
1036	2005 03 01	3372	2005 03 29
1039	2005 03 09	3392	2005 03 13
1040	2005 03 08	3393	2005 03 13
1041	2005 03 10	3394	2005 03 13
1047	2005 03 16	3395	2005 03 13
1048	2005 03 16	4330	2005 03 13
1049	2005 03 16	4957	2005 03 16
1050	2005 03 20	4958	2005 03 20
1051	2005 03 20	6435	2005 03 31
1052	2005 03 20		

C'. WZORY ZDOBNICZE**224****DECYZJE O UNIEWAŻNIENIU
PRAWA Z REJESTRACJI**

Poniższe zestawienie zawiera kolejno: numer rejestru wzorów zdobniczych, datę unieważnienia prawa z rejestracji oraz treść decyzji.

18431	2005 05 10	Unieważniono w całości prawo z rejestracji wzoru zdobniczego
-------	------------	--

225**DECYZJE O WYGAŚNIĘCIU
PRAWA Z REJESTRACJI**

Poniższe zestawienie zawiera kolejno: numer rejestru wzorów zdobniczych i datę wygaśnięcia prawa z rejestracji.

16400	2005 07 10	16684	2005 07 30
16426	2005 07 28	16685	2005 07 30
16458	2005 07 09	16686	2005 07 30
16506	2005 07 25	16687	2005 07 30
16543	2005 07 22	16688	2005 07 30
16676	2005 07 15	16752	2005 07 30
16683	2005 07 30		

D. ZNAKI TOWAROWE

Cyfrowe kody identyfikacyjne (wg normy WIPO ST. 60), które poprzedzają informacje o dokonanej rejestracji oznaczają:

- (111) – numer prawa ochronnego
- (151) – data wydania decyzji o udzieleniu prawa ochronnego
- (210) – numer zgłoszenia
- (220) – data zgłoszenia
- (441) – data ogłoszenia o zgłoszeniu
- (510) – wykaz towarów
- (511) – klasy towarowe
- (531) – symbol klasyfikacji elementów graficznych znaku
- (540) – określenie znaku towarowego ze wskazaniem kolorów
- (551) – wskazanie kategorii znaku towarowego lub udzielonego prawa jeżeli dotyczy wspólnego prawa ochronnego, wspólnego znaku towarowego albo wspólnego znaku towarowego gwarancyjnego
- (732) – nazwisko i imię lub nazwę uprawnionego, jego miejsce zamieszkania lub siedzibę oraz kod kraju

226

REJESTRACJA

(od nr 169 501 do nr 170 202)

(111) **169501** (220) 2001 06 29 (210) 237558
 (151) 2005 12 09
 (732) BRILUX Spółka Akcyjna, Warszawa, PL.
 (540)



Kolor znaku: zielony, czarny, szary

(531) 26.1, 27.5, 29.1

(510), (511) **09** elektroniczna aparatura do sterowania urządzeniami elektrycznymi i oświetleniowymi, w tym do sterowania zdalnego, **11** abażury i klosze do lamp, aparatura i urządzenia do oczyszczania powietrza, aparaty do palenia kawy, bojlera, chłodziarki, ekspresy do kawy elektryczne, filtry do wody, fontanny, frytkownice elektryczne, elektryczne garnki kuchenne, gofrownice do ciast elektryczne, grzałki do wody, imbryki elektryczne, kabiny do łaźni tureckich ruchome, kabiny natryskowe, kinkiety, koce elektryczne, kominki domowe, lampiony, lampki elektryczne na choinkę, lampy bakteriobójcze do oczyszczania powietrza, lampy luminescencyjne do oświetlania, lampy oświetleniowe, lampy uliczne, lampy wyładowcze elektryczne do oświetlania, latarki, kuchenki elektryczne, nawilżacze do grzejników, obudowy i osłony do lamp, ogrzewacze do stóp, opiekacze do chleba, oprawy oświetleniowe do sufitów podwieszonych, oprawy oświetleniowe lamp bezpieczeństwa, lamp luminescencyjnych i wyładowczych elektrycznych, oświetlenie sufitowe, pompy ciepłe, reflektory do lamp, reflektorki doświetlające, różna, suszarki do włosów, szybkowary elektryczne, podgrzewacze do talerzy, urządzenia klimatyzacyjne i chłodnicze, urządzenia sanitarne i grzewcze, wodotryski ozdobne, wyciągi wentylacyjne, wymienniki ciepła, zamrażarki, zapalniczki do gazu, żarniki do lamp elektrycznych, żarówki elektryczne, urządzenia i instalacje do oświetlenia.

(111) **169502** (220) 2002 04 11 (210) 249071
 (151) 2005 12 05 (441) 2002 10 21

(732) Exxon Mobil Oil Corporation, Irving, US.
 (540)



Kolor znaku: granatowy, ciemnoczerwony

(531) 27.5, 29.1

(510), (511) **04** paliwo silnikowe, w tym paliwo benzynowe i dieslowskie, smary, **35** reklama, zarządzanie w biznesie, kierowanie w biznesie, usługi świadczone na stacjach benzynowych związane z detaliczną, szybką sprzedażą sklepową, zwłaszcza w zakresie sprzedaży przygotowanych, gotowych do konsumpcji i świeżych produktów żywnościowych oraz napojów do spożycia w pomieszczeniu i na zewnątrz, **37** usługi budowlane, remonty, usługi instalatorskie.

(111) **169503** (220) 2002 07 15 (210) 252893
 (151) 2006 01 30 (441) 2003 01 27
 (732) „FURNIKO” Fabryka Mebli Biurowych Dariusz Machulski,
 Koszalin, PL.
 (540)

FURNIKO

Kolor znaku: czerwony

(531) 27.5, 29.1

(510), (511) **20** meble biurowe, meble kuchenne, meble sklepowe, biurka, krzesła, regały, szafy, szafki z przegródkami, stoliki, stoliki pod komputery, stoliki pod maszyny do pisania, stoły, półki na segregatory, elementy do mebli: drzwi do mebli, blaty stołów, ścianki działowe do mebli, półki meblowe, szuflady, **35** prowadzenie sklepu lub/i hurtowni z meblami, **37** roboty budowlane wykończeniowe, **39** transport mebli, **42** projektowanie techniczne i dekoracja wnętrz budynków.

(111) **169504** (220) 2002 10 14 (210) 256214
 (151) 2005 11 18 (441) 2003 04 22
 (732) Przedsiębiorstwo Produkcyjno-Handlowo-Uslugowe
 „BOROWINA” Janina Zalewska, Stanisław Zalewski, Broszki, PL.
 (540)



Kolor znaku: żółty, niebieski, biały, czerwony, zielony, bordowy, czarny

(531) 6.7, 25.1, 27.5, 29.1

(510), (511) **29** mięso, drób, przetwory mięsne, wędliny.

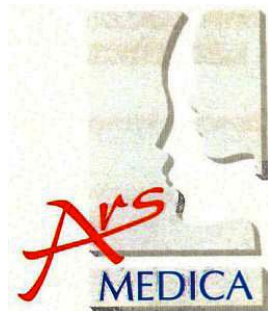
(111) **169505** (220) 2002 10 14 (210) 256248
 (151) 2006 01 05 (441) 2003 04 22
 (732) Aflofarm Farmacja Polska Sp. z o.o., Pabianice, PL.
 (540) LIPOMAL

(510), (511) **03** kremy pielęgnacyjno-ochronne do twarzy, rąk i ciała, **05** leki, środki dezynfekujące, dietetyczne środki spożywcze, odżywki, żywność dla niemowląt, **39** wynajem środków transportu lądowego oraz środków transportu wodnego, pakowanie i magazynowanie towarów.

(111) **169506** (220) 2002 10 14 (210) 256273
 (151) 2005 11 15 (441) 2003 04 22
 (732) LINCOLN GLOBAL, Inc., Monterey Park, US.
 (540) METALSHIELD

(510), (511) **09** elektrody do spawania łukowego.

(111) **169507** (220) 2002 10 15 (210) 256281
 (151) 2005 11 15 (441) 2003 04 22
 (732) Niepubliczny Zakład Opieki Zdrowotnej ARS-MEDICA Maria Rybak, Zbigniew Rybak, Wrocław, PL.
 (540)



Kolor znaku: niebieski, szary, czerwony

(531) 2.3, 26.4, 27.5, 29.1

(510), (511) **35** zgrupowanie na rzecz osób trzecich różnych towarów, pozwalające nabywcy wygodnie je oglądać i kupować w sklepie z aparaturą wyrobami i artykułami medycznymi oraz kosmetycznymi, pośrednictwo w celu kojarzenia kontrahentów i zawierania umów handlowych, prowadzenie interesów osób trzecich, marketing, **44** usługi medyczne /w tym choroby wewnętrzne, chirurgia ogólna, plastyczna i kosmetyczna, choroby naczyń obwodowych/, usługi kosmetyczne, usługi optyczne usługi związane z rehabilitacją i biostymulacją.

(111) **169508** (220) 2002 10 15 (210) 256301
 (151) 2005 11 04 (441) 2003 04 22
 (732) Caribbean Distillers Corporation International Limited, Road Bay, AI.

(540)



(531) 19.7

(510), (511) **33** napoje alkoholowe (z wyjątkiem piwa), wódka.

(111) **169509** (220) 2002 10 17 (210) 256370
 (151) 2005 11 22 (441) 2003 04 22
 (732) Przedsiębiorstwo Produkcyjno-Uslugowe i Handlowe VITEX Spółka z o.o., Poznań, PL.
 (540)



Kolor znaku: żółty, ciemnoniebieski, biały

(531) 24.7, 26.5, 27.5, 29.1

(510), (511) **09** okulary ochronne do uprawiania sportu, **24** ręczniki tekstylne, **25** odzież, bielizna i obuwie z tworzyw naturalnych i sztucznych, nakrycia głowy, czepki kąpielowe.

(111) **169510** (220) 2002 10 17 (210) 256373
 (151) 2005 11 15 (441) 2003 04 22
 (732) „FLORENTYNA” Mariusz Matecki, Jarosław Matecki, Spółka Jawna Zakład Pracy Chronionej, Pleszew, PL.
 (540)



Kolor znaku: biały, czerwony, czarny

(531) 26.1, 27.5, 29.1

(510), (511) **14** naczynia, pojemniki i przybory ze stali nierdzewnej i metali szlachetnych do użytku domowego, serwisy, zastawy stołowe, kosze, serwetniki, patery i filtry z metali szlachetnych, **21** przybory kuchenne i gospodarstwa domowego oraz pojemniki (nie z metali szlachetnych), szkło, wyroby i naczynia szklane, kryształ, porcelana, wyroby porcelanowe i ceramiczne, serwisy do herbaty, kawy, fajans, wyroby z ceramiki, sprzęt kuchenny, zastawa stołowa, naczynia kuchenne, garnki, zestawy do przypraw, kosze, kubły, miski i wiadra do użytku domowego, naczynia i wyroby z papieru i tworzyw sztucznych do użytku domowego - wszystkie wyżej wymienione nie zawarte w innych klasach.

(111) **169511** (220) 2002 10 17 (210) 256374
 (151) 2005 11 15 (441) 2003 04 22
 (732) „FLORENTYNA” Mariusz Matecki, Jarosław Matecki, Spółka Jawna Zakład Pracy Chronionej, Pleszew, PL.
 (540)



Kolor znaku: niebieski, popielaty, czerwony

(531) 26.4, 27.5, 29.1

(510), (511) **14** naczynia, pojemniki i przybory ze stali nierdzewnej i metali szlachetnych do użytku domowego, serwisy, zastawy stołowe, kosze, serwetniki, patery i filtry z metali szlachetnych.

(111) **169512** (220) 2002 10 17 (210) 256387
(151) 2005 11 15 (441) 2003 04 22

(732) Mars, Inc., McLean, US.

(540) WUNDERKNOCHEN

(510), (511) **05** preparaty i substancje weterynaryjne, weterynaryjne dodatki do żywności i preparaty uzupełniające codzienną dietę dla zwierząt, ptaków i ryb, środki dezynfekcyjne, pestycydy, fungicydy, proszki, spraye, preparaty w kroplach, preparaty i produkty do stosowania na sierść i skórę oraz obroże przeciwpchelne i przeciw kleszczom, wszystkie w/w dla zwierząt, lecznicze produkty i preparaty do stosowania na skórę oraz detergenty o działaniu leczniczym, wszystkie w/w dla zwierząt, lecznicze płyny do płukania pyska i środki do czyszczenia zębów dla zwierząt, lecznicze odświeżacze do pyska dla zwierząt, **31** produkty, ziarna i nasiona rolnicze, ogrodnicze i leśne nie ujęte w innych klasach, żywe zwierzęta, ptaki i ryby, karma dla zwierząt, ptaków i ryb oraz preparaty zawarte w kl. 31 stosowane jako dodatki do tych pokarmów, sól, skorupa mątwy, jadalne kości i patyki dla zwierząt domowych, ściółka dla zwierząt, świeże owoce i świeże warzywa oraz preparaty z nich stosowane jako dodatki do karmy.

(111) **169513** (220) 2002 10 17 (210) 256397
(151) 2005 11 15 (441) 2003 04 22

(732) Wytwórnia Klejów i Zapraw Budowlanych „ATLAS” Grzelak i Wspólnicy Spółka Jawna, Łódź, PL.

(540)



(531) 26.4, 26.11, 27.5

(510), (511) **01** surowce mineralne nie ujęte w innych klasach, kleje i zaprawy klejowe, **02** pokrywające powierzchnie dekoracyjne i ochronne kompozycje trwałe lub tymczasowe, podkłady, szpachlówki, powłoki gruntowe, środki zabezpieczające przed niszczeniem mury i inne materiały, wszystkie w formie preparatów proszkowych, płynnych, półpłynnych i rozpylanych (w tym w aerozolu) oraz rozcieńczalniki do powyższych związków i preparatów, **03** preparaty do czyszczenia, środki wybielające, detergenty nie ujęte w innych klasach, papier i emulsje ściernie, materiały polerskie i środki nabłyszczające nie zawarte w innych klasach, **17** masy uszczelniające i hydroizolujące, preparaty płynne, półpłynne i w postaci proszku do rozprowadzenia cieczą, przeznaczone do uzyskiwania powłok uszczelniających i hydroizolujących w budownictwie, **19** materiały budowlane niemetalowe, elementy budowlane i półfabrykaty zawierające gips, gips, zaprawy gipsowe, niemetalowe elementy konstrukcyjne do systemów suchej zabudowy.

(111) **169514** (220) 2002 10 18 (210) 256414
(151) 2005 11 15 (441) 2003 04 22

(732) „CHIP TECH” Paweł Zynek, Żory, PL.

(540)



Kolor znaku: biały, czarny, szary, żółty i jego odcienie, czerwony i jego odcienie

(531) 15.9, 26.4, 27.5, 29.1

(510), (511) **09** urządzenia i aparaty elektroniczne do transformacji, rejestracji i odtwarzania dźwięku i obrazu, w tym sprzęt audiowizualny stosowany w pojazdach, elektroniczne urządzenia, zespoły i przyrządy pomiarowe, sygnalizacyjne i kontrolne, w tym urządzenia wspomagające prowadzenie, diagnostykę i konserwację pojazdów, **35** pośrednictwo handlowe w zakresie eksportu i importu samochodowych podzespołów elektronicznych, **37** montaż w/w urządzeń, aparatów i zespołów elektronicznych w pojazdach, serwis gwarancyjny i pogwarancyjny dla wyżej wymienionych montowanych urządzeń, aparatów i zespołów elektronicznych.

(111) **169515** (220) 2002 10 18 (210) 256455
(151) 2005 11 30 (441) 2003 04 22

(732) Przedsiębiorstwo Rodzinne „KACZMAREK”, Jan Kaczmarek, Tomasz Kaczmarek, Krystyna Berger, Spółka Jawna, Łódź, PL.

(540)



Kolor znaku: pomarańczowy, granatowy, biały

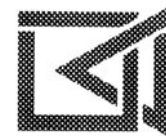
(531) 2.9, 5.5, 26.1, 27.5, 29.1

(510), (511) **03** artykuły kosmetyczne i perfumeryjne, środki czystości, **35** zgrupowanie na rzecz osób trzecich artykułów drogowych, pozwalające je oglądać i nabywać w ilościach hurtowych lub detalicznych.

(111) **169516** (220) 2002 10 20 (210) 256460
(151) 2005 11 30 (441) 2003 04 22

(732) Europejski Fundusz Leasingowy SA, Wrocław, PL.

(540)



(531) 26.3, 26.4, 27.5

(510), (511) **36** usługi w zakresie udzielania i spłaty kredytów i spłaty rat, leasing, najem i dzierżawa nieruchomości i lokali, **37** wynajem i dzierżawa maszyn i urządzeń budowlanych, **39** wynajem i dzierżawa środków transportu.

(111) **169517** (220) 2002 10 20 (210) 256462
(151) 2005 11 30 (441) 2003 04 22

(732) Europejski Fundusz Leasingowy SA, Wrocław, PL.

(540)



Kolor znaku: czerwony

(531) 26.3, 26.4, 27.5, 29.1

(510), (511) **36** usługi w zakresie udzielania i spłaty kredytów i spłaty rat, leasing, najem i dzierżawa nieruchomości i lokali, **37** wynajem i dzierżawa maszyn i urządzeń budowlanych, **39** wynajem i dzierżawa środków transportu.

(111) **169518** (220) 2002 10 22 (210) 256557
(151) 2005 11 16 (441) 2003 05 05

(732) Schering - Plough Ltd., Lucerna, CH.

(540) RESFLOR

(510), (511) **05** preparaty weterynaryjne.

(111) **169519** (220) 2002 10 22 (210) 256559
 (151) 2005 11 22 (441) 2003 05 05
 (732) Ceramika Gres S.A., Kopaniny, PL.
 (540)



(531) 1.3, 27.5
 (510), (511) **19** płytki ceramiczne podłogowe i ściennie, gresy, terakota, płytki kamienne podłogowe i ściennie, ozdobne elementy wykończeniowe z ceramiki, terakoty, gresu, bądź kamienne, elementy budowlane ze szkła, **35** grupowanie na rzecz osób trzecich materiałów budowlanych z ceramiki, gresu, terakoty, kamienia i szkła pozwalające nabywcy wygodnie je oglądać i kupować te towary w punktach sprzedaży hurtowej i detalicznej.

(111) **169520** (220) 2002 10 22 (210) 256561
 (151) 2005 11 16 (441) 2003 05 05
 (732) F.H. „C.A.M.” Janusz Mitoraj, Kraków, PL.
 (540) monkey business mb
 (510), (511) **25** odzież i obuwanie.

(111) **169521** (220) 2002 10 22 (210) 256569
 (151) 2005 11 16 (441) 2003 05 05
 (732) PHARMACIA & UPJOHN COMPANY (Delaware corporation), Peapack, US.
 (540)



(531) 26.4, 26.15
 (510), (511) **05** preparaty i substancje farmaceutyczne, leki i szczepionki.

(111) **169522** (220) 2002 10 23 (210) 256582
 (151) 2005 11 18 (441) 2003 05 05
 (732) Spółdzielnia Mleczarska „MAĆKOWY”, Gdańsk, PL.
 (540)



Kolor znaku: biały, żółty, granatowy, zielony, jasnoniebieski
 (531) 1.3, 26.2, 26.11, 27.5, 29.1
 (510), (511) **29** mleko, produkty mleczne, potrawy na bazie mleka.

(111) **169523** (220) 2002 10 23 (210) 256583
 (151) 2005 11 18 (441) 2003 05 05
 (732) Spółdzielnia Mleczarska „MAĆKOWY”, Gdańsk, PL.

(540)



Kolor znaku: biały, żółty, granatowy, beżowy, malinowy, zielony, jasnomalinowy
 (531) 1.3, 5.7, 26.2, 26.11, 27.5, 29.1
 (510), (511) **29** mleko, produkty mleczne, potrawy na bazie mleka.

(111) **169524** (220) 2002 10 23 (210) 256584
 (151) 2005 11 18 (441) 2003 05 05
 (732) Spółdzielnia Mleczarska „MAĆKOWY”, Gdańsk, PL.
 (540)



Kolor znaku: biały, żółty, granatowy, czerwony, jasnozielony
 (531) 1.3, 5.7, 26.2, 26.11, 27.5, 29.1
 (510), (511) **29** mleko, produkty mleczne, potrawy na bazie mleka.

(111) **169525** (220) 2002 10 23 (210) 256586
 (151) 2005 11 18 (441) 2003 05 05
 (732) Spółdzielnia Mleczarska „MAĆKOWY”, Gdańsk, PL.
 (540)



Kolor znaku: biały, żółty, czerwony, beżowy, zielony, granatowy, jasnoczerwony
 (531) 1.3, 5.7, 26.2, 26.11, 27.5, 29.1
 (510), (511) **29** mleko, produkty mleczne, potrawy na bazie mleka.

(111) **169526** (220) 2002 10 23 (210) 256598
 (151) 2005 11 18 (441) 2003 05 05
 (732) Okręgowa Spółdzielnia Mleczarska w Sierpcu, Sierpc, PL.
 (540) BIOPROFIT
 (510), (511) **29** sery, twarogi, mleko, masło, mieszanki masła i oleju, napoje mleczne, produkty mleczne.

(111) **169527** (220) 2002 10 24 (210) 256630
 (151) 2005 11 18 (441) 2003 05 05
 (732) SCANDINAVIAN TOBACCO S.A., Jawornik, PL.
 (540) CAMELIA SLIM SWEET LIGHTS

(510), (511) **34** wyroby tytoniowe, tytoń, tytoń fajkowy, papierosy, cygara, cygaretki, zapalaki, zapalniczki, artykuły dla palących, fajki, papierosnice, popielniczki.

(111) **169528** (220) 2002 10 29 (210) 256866
 (151) 2005 11 10 (441) 2003 05 05
 (732) TIM Spółka Akcyjna, Bielsko Biala, PL.
 (540) CHILL OUT
 (510), (511) **33** napoje alkoholowe, wino.

(111) **169529** (220) 2002 10 30 (210) 256911
 (151) 2005 12 07 (441) 2003 05 05
 (732) VIPHARM Spółka Akcyjna, Warszawa, PL.
 (540) ATROZOL
 (510), (511) **05** preparaty farmaceutyczne.

(111) **169530** (220) 2002 10 30 (210) 256912
 (151) 2005 12 07 (441) 2003 05 05
 (732) VIPHARM Spółka Akcyjna, Warszawa, PL.
 (540) MEGALIA
 (510), (511) **05** preparaty farmaceutyczne.

(111) **169531** (220) 2002 10 30 (210) 256913
 (151) 2005 12 07 (441) 2003 05 05
 (732) VIPHARM Spółka Akcyjna, Warszawa, PL.
 (540) ZOMIFOS
 (510), (511) **05** preparaty farmaceutyczne.

(111) **169532** (220) 2002 10 30 (210) 256914
 (151) 2005 12 07 (441) 2003 05 05
 (732) VIPHARM Spółka Akcyjna, Warszawa, PL.
 (540) LAMETTA
 (510), (511) **05** preparaty farmaceutyczne.

(111) **169533** (220) 2002 11 06 (210) 257140
 (151) 2005 12 08 (441) 2003 05 19
 (732) PENNWEEL CORPORATION, Tulsa, US.
 (540)



(531) 24.17, 27.5
 (510), (511) **41** usługi w zakresie organizowania i prowadzenia biznesowych konferencji dotyczących gospodarki wodą i ściekami oraz kanalizacji.

(111) **169534** (220) 2002 11 07 (210) 257166
 (151) 2005 12 06 (441) 2003 05 19
 (732) Centrum Treningu Osobistego Dietetyki -EGO, Lewitt Anna, Warszawa, PL.

(540) TRENER OSOBISTY
 (510), (511) **44** higiena i troska o urodę istot ludzkich poprzez indywidualne ćwiczenia fizyczne pod kierunkiem oraz bezpośrednim nadzorem wykwalifikowanego specjalisty rehabilitacji ruchowej połączone ze specjalnym programem odżywiania opracowanym przez specjalistę, zgodnym z normami żywienia człowieka, klub dietetyczny i fitness, chirurgia plastyczna, fizjoterapia, fizykoterapia, łaźnia, usługi manicure, masaż, medyczna opieka pielęgniarska i zdrowotna, pomoc medyczna, salon fryzjerski, salon piękności, kosmetyka stosowana w salonie piękności, tatuowanie.

(111) **169535** (220) 2002 11 07 (210) 257195
 (151) 2005 11 14 (441) 2003 05 19
 (732) AstraZeneca AB, Sodertalje, SE.

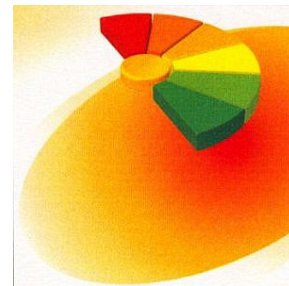
(540) XTARA
 (510), (511) **05** preparaty farmaceutyczne.

(111) **169536** (220) 2002 11 08 (210) 257290
 (151) 2005 11 16 (441) 2003 05 19
 (732) GlaxoSmithKline Pharmaceuticals S.A., Poznań, PL.
 (540)



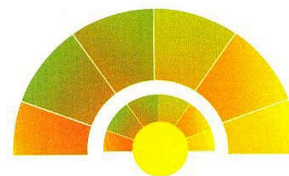
Kolor znaku: pomarańczowo-żółty, czerwony, ciemnopomarańczowy, jasnopomarańczowy, żółty, jasnozielony, ciemnozielony
 (531) 26.1, 26.2, 26.3, 29.1
 (510), (511) **05** preparaty farmaceutyczne, leki, dietetyczne środki medyczne i lecznicze, odżywki medyczne, środki wspomagające leczenie, dietetyczne środki spożywcze.

(111) **169537** (220) 2002 11 08 (210) 257291
 (151) 2005 11 16 (441) 2003 05 19
 (732) GlaxoSmithKline Pharmaceuticals S.A., Poznań, PL.
 (540)



Kolor znaku: pomarańczowo-żółty, czerwony, ciemnopomarańczowy, jasnopomarańczowy, żółty, jasnozielony, ciemnozielony, ceglasto-czerwony
 (531) 26.1, 26.2, 26.3, 29.1
 (510), (511) **05** preparaty farmaceutyczne, leki, dietetyczne środki medyczne i lecznicze, odżywki medyczne, środki wspomagające leczenie, dietetyczne środki spożywcze.

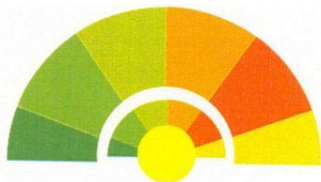
(111) **169538** (220) 2002 11 08 (210) 257292
 (151) 2005 11 16 (441) 2003 05 19
 (732) GlaxoSmithKline Pharmaceuticals S.A., Poznań, PL.
 (540)



Kolor znaku: żółty, pomarańczowy, ciemnozielony, jasnozielono-pomarańczowy, biały
 (531) 26.1, 26.2, 26.3, 29.1
 (510), (511) **05** preparaty farmaceutyczne, leki, dietetyczne środki medyczne i lecznicze, odżywki medyczne, środki wspomagające leczenie, dietetyczne środki spożywcze.

(111) **169539** (220) 2002 11 08 (210) 257293
 (151) 2005 11 16 (441) 2003 05 19
 (732) GlaxoSmithKline Pharmaceuticals S.A., Poznań, PL.

(540)



Kolor znaku: żółty, biały, ciemnozielony, jasnozielony, zielonożółty, pomarańczowy, ceglasty (pomarańczowo-czerwony)

(531) 26.1, 26.2, 26.3, 29.1

(510), (511) **05** preparaty farmaceutyczne, leki, dietetyczne środki medyczne i lecznicze, odżywki medyczne, środki wspomagające leczenie, dietetyczne środki spożywcze.

(111) **169540** (220) 2002 11 12 (210) 257359

(151) 2005 11 24 (441) 2003 05 19

(732) Z.P.H. „ALMIR” S.C. Piotr Grodzki, Włodzimierz Dmochewicz, Władysławowo, PL.

(540) ALMIRFISH

(510), (511) **29** ryby świeże, mrożone, konserwowane, półprodukty i wyroby gotowe z ryb, wyroby z ryb z dodatkiem owoców, warzyw w postaci sałatek i wyrobów w galarecie.

(111) **169541** (220) 2002 11 12 (210) 257363

(151) 2005 11 24 (441) 2003 05 19

(732) AUTO-SZLIF Mariusz Sikorski, Kraków, PL.

(540)



Kolor znaku: czerwony, popielaty, czarny, biały

(531) 18.1, 27.5, 29.1

(510), (511) **35** zgrupowanie na rzecz osób trzecich towarów, pozwalające nabywcy je wygodnie oglądać i kupować w sklepie z częściami zamiennymi i akcesoriami do samochodów, **37** montaż, naprawa, szlifowanie silników, naprawa samochodów.

(111) **169542** (220) 2002 11 15 (210) 257569

(151) 2005 12 07 (441) 2003 05 19

(732) „ROLA” Firma Produkcyjno - Handlowa, Andrzej Cichowski, Poznań, PL.

(540) bambolinki

(510), (511) **30** wyroby czekoladopodobne.(111) **169543** (220) 2002 11 20 (210) 257718

(151) 2005 11 22 (441) 2003 06 02

(732) Robert Sababady, Warszawa, PL.

(540) SARO

(510), (511) **41** wypożyczanie i publikowanie książek, wypożyczenie nagrań dźwiękowych, publikacja elektroniczna on-line książek.

(111) **169544** (220) 2002 11 21 (210) 257766

(151) 2005 12 02 (441) 2003 06 02

(732) BRILUX S.A., Warszawa, PL.

(540) ERGOTECH

(510), (511) **07** wiertarki, szlifierki, piły mechaniczne.(111) **169545** (220) 2002 11 22 (210) 257832

(151) 2005 11 22 (441) 2003 06 02

(732) SCANDINAVIAN TOBACCO S.A., Jawornik, PL.

(540)



Kolor znaku: szary

(531) 26.11, 27.5

(510), (511) **34** wyroby tytoniowe, tytoń, tytoń fajkowy, papierosy, cygara, cygaretki, zapalki, zapalniczki, artykuły dla palących, fajki, papierosnice, popielniczki.

(111) **169546** (220) 2002 11 25 (210) 257855

(151) 2005 12 05 (441) 2003 06 02

(732) Przedsiębiorstwo Przemysłu Spirytusowego POLMOS w Warszawie Spółka Akcyjna, Warszawa, PL.

(540) poroże

(510), (511) **33** napoje alkoholowe.(111) **169547** (220) 2002 11 28 (210) 258099

(151) 2005 11 30 (441) 2003 06 02

(732) Spółdzielnia Mleczarska „MLEKOVITA”, Wysokie Mazowieckie, PL.

(540)



(531) 1.15, 11.3, 26.1, 27.1, 27.5

(510), (511) **29** mleko, wyroby z mleka.(111) **169548** (220) 2002 12 06 (210) 258468

(151) 2005 12 08 (441) 2003 06 16

(732) „Protos” Technika Pożarnicza, Andrzej Dzieciaszek, Czarny Las, PL.

(540)



Kolor znaku: biały, czerwony

(531) 1.15, 27.5, 29.1

(510), (511) **09** alarmy pożarowe, bijaki strażackie, dysze wylotowe do węży pożarniczych, gaśnice, urządzenia do gaszenia ognia, kaski ochronne, koce strażackie, maski ochronne, motopompy strażackie, odzież chroniąca przed ogniem, filtry do masek, pasy ratunkowe, pokrowce na agregaty gaśnicze, wykrywacze dymu, **37** naprawa i konserwacja sprzętu przeciwpożarowego.

(111) **169549** (220) 2002 12 12 (210) 258694

(151) 2005 12 07 (441) 2003 06 16

(732) BRILUX S.A., Warszawa, PL.

(540) ERGOTECH

(510), (511) **07** wiertarki, szlifierki, **08** narzędzia ręczne: obcęgi, cążki, nożyczki, śrubokręty, wiertła, młotki, piły, przecinaki.

(111) **169550** (220) 2002 12 12 (210) 258703
 (151) 2005 12 07 (441) 2003 06 16
 (732) Przedsiębiorstwo Produkcyjno-Handlowo-Uslugowe
 „PROFILEX” s.c. Jacek Bujnowski, Andrzej Kaczmarek, Zduńska
 Wola, PL.
 (540)



Kolor znaku: zielony, turkusowy

(531) 15.7, 27.5, 29.1
 (510), (511) **07** części do maszyn z tworzyw sztucznych i stali, formy wtryskowe, łańcuchy metalowe i z tworzyw sztucznych do przenośników, **17** półfabrykaty z tworzyw sztucznych w postaci płyt, wałków i profili, **40** usługi obróbki skrawaniem.

(111) **169551** (220) 2002 12 12 (210) 258712
 (151) 2005 12 07 (441) 2003 06 16
 (732) „EUROCASH” Spółka Akcyjna, Poznań, PL.
 (540) Gospodarska
 (510), (511) **29** ekstrakty mięsne, mięso, drób, ryby, dziczyzna, konserwy mięsne, jaja, mleko, wyroby z mleka, jadalne oleje i tłuszcze, galaretki, dżemy i konfitury, przetwory owocowe, warzywne, mięsne: suszone, gotowane, konserwowane, w proszku, pikle, **30** kisiele, budynie, sosy do sałat.

(111) **169552** (220) 2002 12 12 (210) 258713
 (151) 2005 12 02 (441) 2003 06 16
 (732) „EUROCASH” Spółka Akcyjna, Poznań, PL.
 (540) Wiktoriańskie
 (510), (511) **30** ciastka, ciasteczka, wyroby piekarnicze, cukiernicze, słodczyce w tym: cukierki, czekolady, czekoladki.

(111) **169553** (220) 2002 12 12 (210) 258718
 (151) 2005 12 02 (441) 2003 06 16
 (732) AM technologia Marek Antoniak, Łódź, PL.
 (540)



Kolor znaku: biały, granatowy

(531) 27.5, 29.1
 (510), (511) **01** aceton, kleje dla celów przemysłowych, kleje do obuwia, preparaty do klejenia i gruntowania, preparaty do odklejania, preparaty do stosowania w odlewnictwie, preparaty do odtłuszczenia stosowane w procesach przemysłowych, preparaty chemiczne dla przemysłu, preparaty ułatwiające wyjmowanie z form, materiały przylepne dla celów przemysłowych, silikon, substancje żrące dla celów przemysłowych, środki chemiczne dla przemysłu, środki do usuwania olejów, żywice syntetyczne w stanie surowym, żywice akrylowe w stanie surowym, żywice epoksydowe w stanie surowym, **04** oleje do smarowania, oleje przemysłowe, smary.

(111) **169554** (220) 2002 12 12 (210) 258726
 (151) 2005 12 05 (441) 2003 06 16
 (732) Uniwersytet Warszawski, Warszawa, PL.
 (540) STUDIA EUROPEJSKIE
 (510), (511) **16** czasopisma.

(111) **169555** (220) 2002 12 13 (210) 258779
 (151) 2005 12 02 (441) 2003 06 16
 (732) Wydawnictwo i Handel Książkami „KaBe” s.c. Kazimierz Buczek, Elżbieta Buczek, Krosno, PL.

(540)



Kolor znaku: czerwony, czarny, niebieski, biały

(531) 15.7, 20.7, 26.1, 26.11, 27.5, 29.1
 (510), (511) **16** broszury, periodyki, materiały drukowane, katalogi, komiksy, książki, zakładki do książek, matryce, reprodukcje graficzne, **35** zgrupowanie na rzecz osób trzecich książek i wydawnictw pozwalające je nabywcy oglądać i kupować wykorzystując także zamówienie korespondencyjne lub używając środków telekomunikacji.

(111) **169556** (220) 2002 12 20 (210) 259073
 (151) 2005 12 07 (441) 2003 06 30
 (732) Dariusz Grzelak, Ząbki, PL.
 (540)



(531) 27.5
 (510), (511) **09** okulary optyczne i przeciwsłoneczne, szkła kontaktowe, soczewki korekcyjne, artykuły do wyrobu okularów, oprawki, osłony, szkła okularowe, oprawki do okularów, opakowania do okularów, artykuły do pielęgnacji okularów, **35** pośredniczenie w zawieraniu transakcji handlowych, prowadzenie sklepów i hurtowni z wyrobami optycznymi i akcesoriami do wyrobów optycznych, reklama obcych firm, rozpowszechnianie materiałów reklamowych i próbek towarów, organizowanie wystaw w celach handlowych i reklamowych.

(111) **169557** (220) 2002 12 20 (210) 259083
 (151) 2005 11 18 (441) 2003 06 30
 (732) RHODIA INC, Cranbury, US.
 (540) SIPOMER
 (510), (511) **01** reaktywne monomery organiczne.

(111) **169558** (220) 2002 12 23 (210) 259246
 (151) 2005 12 08 (441) 2003 06 30
 (732) Firma Handlowo-Uslugowa SOBIK Sobik Leszek, Bielsko-Biała, PL.
 (540)

**OSELECZKA
 SOBIKOWA**

(531) 27.5
 (510), (511) **29** produkty mleczne, tłuszcze jadalne.

(111) **169559** (220) 2002 12 24 (210) 259272
 (151) 2005 11 30 (441) 2003 06 30
 (732) IO-HOMECONTROL ASSOCIATION, Cluses, FR.
 (540) IO-HOMECONTROL
 (510), (511) **09** aparatura (elektryczna) i oprogramowanie do monitorowania, kontrolowania/regulowania i działania instalacji oraz urządzeń w/na lub w związku z budynkami/budowlami i budowlami.

(111) **169560** (220) 2002 12 30 (210) 259297
 (151) 2005 11 30 (441) 2003 07 14
 (732) MASPEX WADOWICE Sp. z o.o., Wadowice, PL.

(540) DIABLO WD

(510), (511) **32** napoje bezalkoholowe, wody mineralne, soki, soki owocowe, soki marchwiowe, soki przecierowe, soki owocowe, soki wieloowocowe, napoje owocowe, napoje wieloowocowe, syropy, nektary.

(111) **169561** (220) 2002 12 30 (210) 259302
 (151) 2005 11 30 (441) 2003 07 14
 (732) GROEMIX Sp. z o.o., Warszawa, PL.
 (540)



(531) 26.4.6, 26.4.18

(510), (511) **06** budowlane wyroby metalowe, pojedyncze drobne wyroby metalowe, towary z metali nieszlachetnych nie ujęte w innych klasach, **11** urządzenia do zaopatrzenia w wodę oraz instalacje sanitarne.

(111) **169562** (220) 2003 01 06 (210) 259459
 (151) 2005 12 06 (441) 2003 07 14
 (732) POLSKA TECHNIKA ZABEZPIECZEŃ Sp. z o.o., Katowice, PL.
 (540)



Kolor znaku: biały, czarny, czerwony

(531) 26.4.6, 27.5.1, 29.1.13

(510), (511) **06** metalowe bramy, drzwi, futryny, gzymsy, kraty, kratownice, lufciki, okna, parapety, nadproża, odrzwia, okiennice, ramy okienne, rolety, żaluzje, gałki, klamki, kłódki, kołatki, okucia, rygle, zasuwki, zamki, **19** niemetalowe bramy, drzwi, futryny, gzymsy, kraty, lufciki, okna, parapety, nadproża, odrzwia, okiennice, ramy okienne, rolety, żaluzje, szyby, **37** usługi budowlane, nadzór budowlany, stolarstwo, montaż, serwis i naprawy stolarki otworowej.

(111) **169563** (220) 2003 01 16 (210) 259815
 (151) 2005 11 18 (441) 2003 07 28
 (732) Zakłady Tłuszczowe Kruszwica S.A., Kruszwica, PL.
 (540) Heros
 (510), (511) **29** oleje i tłuszcze jadalne.

(111) **169564** (220) 2003 01 16 (210) 259816
 (151) 2005 11 18 (441) 2003 07 28
 (732) Zakłady Tłuszczowe Kruszwica S.A., Kruszwica, PL.
 (540) Ludowy
 (510), (511) **29** oleje i tłuszcze jadalne.

(111) **169565** (220) 2003 01 16 (210) 259817
 (151) 2005 11 18 (441) 2003 07 28
 (732) Zakłady Tłuszczowe Kruszwica S.A., Kruszwica, PL.
 (540) Dudek
 (510), (511) **29** oleje i tłuszcze jadalne.

(111) **169566** (220) 2003 04 03 (210) 263088
 (151) 2005 12 08 (441) 2003 10 06
 (732) ADRIATYK Spółka z o.o., Warszawa, PL.
 (540) ADRIATYK.PL
 (510), (511) **36** ubezpieczenia również za pośrednictwem Internetu, w zakresie przewozu turystów i ich pobytu w ośrodkach wypo-

czynkowych, **39** usługi biura turystycznego także za pośrednictwem Internetu, transport podróży, rezerwacja w transporcie także za pośrednictwem Internetu, pilotaż, informacje o transporcie także za pośrednictwem Internetu, pośrednictwo w transporcie także za pośrednictwem Internetu, organizowanie podróży i wycieczek także za pośrednictwem Internetu, zwiedzanie, czarterowanie i wypożyczenie łodzi także za pośrednictwem Internetu, **41** usługi związane z organizacją wypoczynku świadczone także za pośrednictwem Internetu, obozy sportowe, obozy wakacyjne, rozrywka także za pośrednictwem Internetu, rezerwacja miejsc na spektakle także za pośrednictwem Internetu, wypożyczanie sprzętu sportowego, **43** rezerwacje hotelowe i rezerwacje kwater także za pośrednictwem Internetu, turystyczne domy, bary, restauracje, motele, hotele, pensjonaty.

(111) **169567** (220) 2004 09 02 (210) 284943
 (151) 2005 11 30 (441) 2004 12 13
 (732) GlaxoSmithKline Pharmaceuticals Spółka Akcyjna, Poznań, PL.
 (540) Capivit HydroControl

(510), (511) **03** maseczki kosmetyczne, maści do celów kosmetycznych, pomady do celów kosmetycznych, kremy kosmetyczne, kosmetyki, kosmetyki upiększające, preparaty kosmetyczne do pielęgnacji skóry, zestawy kosmetyków, **05** środki farmaceutyczne, produkty farmaceutyczne, leki, pastylki do celów farmaceutycznych, kapsułki do celów farmaceutycznych, kapsułki na lekarstwa, pigułki do celów farmaceutycznych, zioła lecznicze, dietetyczne środki medyczne i lecznicze, odżywki medyczne, środki wspomagające leczenie, dietetyczne środki spożywcze wspomagające leczenie, dietetyczna żywność przystosowana do celów medycznych, dietetyczne napoje przystosowane do celów medycznych, dietetyczne substancje przystosowane do celów medycznych, żywność dietetyczna do celów leczniczych, preparaty witaminowe, odżywcze dodatki do celów leczniczych, preparaty farmaceutyczne do pielęgnacji skóry, preparaty z mikroelementami dla ludzi, guma do żucia do celów leczniczych, balsamy do celów leczniczych, środki spożywcze uzupełniające dietę o witaminy, mikroelementy, aminokwasy, dodatki mineralne do żywności.

(111) **169568** (220) 2004 10 04 (210) 286130
 (151) 2005 11 30 (441) 2005 01 10
 (732) Fabryka Wódek „POLMOS ŁANCUT” Spółka Akcyjna, Łańcut, PL.
 (540)



Kolor znaku: złoty, czerwony, biały, zielony, niebieski, beżowy, czarny, żółty

(531) 7.1.1, 24.1.5, 25.1.5, 25.1.15, 25.1.25, 27.5.1, 29.1.1, 29.1.2, 29.1.3, 29.1.4

(510), (511) **33** likiery.

(111) **169569** (220) 2005 01 17 (210) 290015
 (151) 2005 12 07 (441) 2005 05 02
 (732) Zakłady Farmaceutyczne „POLPHARMA” Spółka Akcyjna, Starogard Gdański, PL.
 (540) CARVEXOL
 (510), (511) **05** preparaty farmaceutyczne z wyłączeniem okulistycznych.

(111) **169570** (220) 2005 02 18 (210) 291308
 (151) 2005 11 15 (441) 2005 05 30
 (732) „AGRIMPEX” - Ewa Piotrów, Jarosław, PL.

(540)



Kolor znaku: zielony, czerwony

(531) 27.5.1, 29.1.1, 29.1.3

(510), (511) **17** folie i pianki z tworzyw sztucznych do filtrowania, folie i włókniny z tworzyw sztucznych nie do pakowania, folie i włókniny z tworzyw sztucznych do stosowania w rolnictwie.(111) **169571** (220) 2000 04 10 (210) 216709

(151) 2005 12 05

(732) Unilever N.V., Rotterdam, NL.

(540) OLIVIO

(510), (511) **29** mięso, ryby, drób, dziczyzna, ekstrakty mięsne, konserwowane, suszone i gotowane owoce i warzywa, galaretki, dżemy, kompoty, jaja, mleko, produkty mleczne.(111) **169572** (220) 2002 02 21 (210) 246776

(151) 2005 12 05 (441) 2002 08 26

(732) Distilleerderijven Erven Lucas Bols B.V., Zoetermeer, NL.

(540)



Kolor znaku: granatowy, biały, czerwony

(531) 2.1, 19.7, 24.1, 24.3, 24.5, 27.5, 29.1

(510), (511) **21** butelki, **33** napoje alkoholowe, wódki.(111) **169573** (220) 2002 03 29 (210) 248457

(151) 2005 09 28 (441) 2002 10 07

(732) TVN Spółka Akcyjna, Warszawa, PL.

(540) Prawdziwe historie

(510), (511) **03** kosmetyki, wyroby perfumeryjne, środki myjące, czyszczące i piorące, **09** programy telewizyjne, filmy, audycje radiowe utrwalone w formie zapisanej taśmy filmowej, taśmy video, taśmy magnetycznej, dysków optycznych w wersji przystosowanej do odtwarzania w komputerach multimedialnych, zapisane nośniki obrazu i dźwięku, gry komputerowe, **16** papier, karton i wyroby z tych materiałów nie ujęte w innych klasach, druki akcydensowe, kalendarze, foldery, prospekty, afisze, plakaty, fotografie, nalepki, publikacje drukowane, czasopisma, książki, broszury, materiały piśmienne, papeterie, torby do pakowania z papieru i tworzyw sztucznych materiały szkoleniowe i instruktażowe (z wyjątkiem aparatów), **25** odzież, odzież sportowa, obuwie, nakrycia głowy, **28** gry, zabawki i sprzęt sportowy nie ujęte w innych klasach, gry elektroniczne inne niż telewizyjne, **35** usługi w zakresie reklamy: organizacja i prowadzenie kampanii reklamowych, wynajem i sprzedaż miejsca i czasu na cele reklamowe w środkach masowego przekazu, usługi w zakresie produkcji audycji i filmów reklamowych dla radia, telewizji, filmu, internetu, usługi w zakresie dystrybucji i doręczania prospektów i próbek reklamowych, organizacji pokazów i wystaw, usługi badania opinii publicznej, badania rynku mediów i reklamy, **38** usługi w zakresie agencji informacyjnej: zbieranie i rozpowszechnianie informacji, usługi w zakresie rozpowszechniania programów telewizyjnych, reportaży, filmów dokumentalnych i fabularnych, widowisk rozrywkowych i sportowych, usługi w zakresie: emisji telewizyjnej i radiowej, obsługi przekazu dźwięku i obrazu, usługi w zakresie: obsługi prze-

kazu cyfrowego, organizowania systemów transmisyjnych dźwięku, obrazu i sygnału cyfrowego, rozpowszechniania programów i informacji za pośrednictwem sieci informatycznych - internetu, **41** usługi w zakresie rozrywki: organizacja rozrywkowych widowisk telewizyjnych, audycji radiowych, produkcja filmów dokumentalnych, reportaży, programów telewizyjnych, organizacji teleturniejów i konkursów, usługi w zakresie organizacji nauczania, usługi w zakresie wynajmowania studia nagraniowego, filmowego, usługi w zakresie organizacji i produkcji nagrań filmowych, dźwiękowych, usługi w zakresie organizacji imprez artystycznych, estradowych, sportowych, rekreacyjnych, usługi wydawnicze - publikowanie książek i innych materiałów drukowanych, usługi w zakresie obsługi technicznej i menedżerskiej produkcji telewizyjnej i filmowej, **42** usługi w zakresie administrowania prawami własności intelektualnej, udzielania licencji dotyczących własności intelektualnej, pośrednictwa w obrocie prawami własności intelektualnej.

(111) **169574** (220) 2002 09 09 (210) 254820

(151) 2005 12 15 (441) 2003 03 10

(732) Bar „Kurňa Chata” Karolina Krajewska, Wrocław, PL.

(540) kurňa chata

(510), (511) **43** usługi gastronomiczne, bary szybkiej obsługi, bary przekąskowe, kafeterie, kantyny, kawiarnie, restauracje, puby, usługi w zakresie katering.(111) **169575** (220) 2002 09 16 (210) 255074

(151) 2005 12 08 (441) 2003 03 24

(732) TBD Spółka Akcyjna, Dębica, PL.

(540) Jedyńka Fasadowa

(510), (511) **02** farba emulsyjna akrylowa do fasad mineralnych.(111) **169576** (220) 2002 09 16 (210) 255075

(151) 2005 12 08 (441) 2003 03 24

(732) TBD Spółka Akcyjna, Dębica, PL.

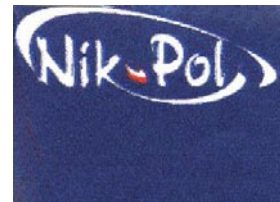
(540) Jedyńka Strong

(510), (511) **02** farba emulsyjna do ścian i sufitów.(111) **169577** (220) 2002 10 30 (210) 256925

(151) 2005 12 07 (441) 2003 05 05

(732) „NIK-POL” Spółka z o.o., Bobrowniki, PL.

(540)



Kolor znaku: biały, czerwony, niebieski

(531) 26.2, 27.5, 29.1

(510), (511) **29** mięso, wędliny.(111) **169578** (220) 2002 10 30 (210) 256926

(151) 2005 12 07 (441) 2003 05 05

(732) „NIK-POL” Spółka z o.o., Bobrowniki, PL.

(540)



Kolor znaku: biały, czerwony, ciemnoniebieski

(531) 26.2, 27.5, 29.1

(510), (511) **29** mięso, wędliny.(111) **169579** (220) 2002 11 12 (210) 257306

(151) 2005 12 06 (441) 2003 05 19

(732) Teatr STU Spółka z o.o., Kraków, PL.

(540)



(531) 26.1, 26.3, 26.4, 27.5

(510), (511) **35** usługi reklamowe, **41** usługi przedstawień teatralnych, usługi realizacji spektakli, usługi wystawiania spektakli, usługi impresariów, usługi organizowania przyjęć w części dotyczącej rozrywki, usługi organizacji wystaw związanych z kulturą i edukacją, usługi publikowania książek, usługi nauczania, usługi produkcji filmów, usługi produkcji filmów na taśmach video, usługi nagrań dźwiękowych, **43** usługi hotelarskie.

(111) **169580** (220) 2002 11 26 (210) 258001

(151) 2005 12 06 (441) 2003 06 02

(732) TEVA Pharmaceutical Industries Ltd., Jerusalem, IL.

(540)



(531) 27.5

(510), (511) **05** produkty farmaceutyczne i weterynaryjne oraz ich składniki, środki do oczyszczania powietrza, lecznicze środki bakteriobójcze, detergenty do celów medycznych.

(111) **169581** (220) 2000 11 13 (210) 227140

(151) 2005 12 05

(732) Radio Muzyka Fakty Spółka z o.o., Kraków, PL.

(540) WSTAWAJ SZKODA DNIA

(510), (511) **09** anteny, aparaty do fototelegrafii, aparaty do przetwarzania informacji, aparaty do rejestracji dźwięku, aparatura radiotelefoniczna, aparaty radiotelefoniczne, aparaty radiotelegraficzne, aparaty fotograficzne, audiowizualne urządzenia do nauki, czytniki optyczne, dalekopisy, drukarki komputerowe, dyktafony, dyski komputerowe, dyski obliczeniowe, dyski optyczne, dyskietki, dystrybutory dysków, ekrany wideo, filmy do nagrań dźwiękowych, fotokopiarki, głośniki, interfejsy (informatyka), komputery, maszyny radiotelegraficzne, megafony, mikrofony, mikroprocesory, monitory do komputerów, taśmy do rejestracji dźwięku, taśmy magnetyczne, taśmy video, telekopiarki, urządzenia nadawcze, urządzenia do interkomunikacji, urządzenia do odtwarzania dźwięku, urządzenia do transmisji dźwięku, złącza do przewodów elektrycznych, **16** broszury, czasopisma, druki, dzienniki, pędzle, plansze, plakaty reklamowe, prospekty, przybory do pisania, publikacje drukowane, reprodukcje graficzne, tworzywa sztuczne do pakowania, sprzęt dla artystów, szyldy z papieru lub z tektury i kartonu, taśmy samoprzylepne do celów papierniczych lub do użytku domowego, torebki do pakowania z papieru lub z tworzyw sztucznych, **35** administrowanie hotelami, agencje importowo-eksportowe, agencje informacji handlowej, organizowanie aukcji, informacja handlowa, kolumny reklamowe w prasie, kompilacja informacji w komputerowych bazach danych, marketing, pośrednictwo handlowe w zakresie produkcji reklam radiowych, telewizyjnych, internetowych i kinowych, prowadzenie domów aukcyjnych, produkcja reklam: telewizyjnych, radiowych, kinowych, reklama osób trzecich i prowadzenie interesów osób trzecich w ramach udzielonych pełnomocnictw w zakresie działalności: radiowej, telewizyjnej, internetowej lub kinowej, prowadzenie

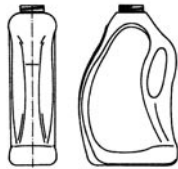
agencji reklamowych, publikowanie tekstów reklamowych, reklama radiowa, reklama telewizyjna, transkrypcja informacji, reprodukcja dokumentów, dokumentacji, usługi menedżerskie, usługi badania rynku, usługi badania opinii, usługi informacyjne w zakresie działalności gospodarczej, usługi rozlepiania plakatów reklamowych, uaktualnianie ulotek reklamowych, wypożyczanie materiałów reklamowych, zarządzanie zbiorami informatycznymi, usługi organizacji wystaw handlowych lub reklamowych, usługi zarządzania hotelami, zarządzanie profesjonalne działalnością artystyczną, **38** agencje informacyjne, agencje prasowe, emisja radiowa, emisja telewizyjna, informacja o telekomunikacji, komunikacja radiowa, komunikacja telefoniczna, komunikacja telegraficzna, poczta elektroniczna, przekaz satelitarny, przesyłanie danych przy pomocy światłowodów, przesyłanie danych przy pomocy terminali komputerowych, przesyłanie telegramów, przesyłanie telekopii, przesyłanie wiadomości, przesyłanie wiadomości i obrazu przy pomocy komputera, radiofonii, rozpowszechnianie programów telewizyjnych, usługi w zakresie prowadzenia stacji radiowych i telewizyjnych, usługi przekazywania głosu i obrazu, usługi telexowe i telefaksowe, obsługa przekazu fonicznego, prowadzenie transmisji, zbieranie i przekazywanie wiadomości i informacji, telefonia komórkowa, transmitowanie dźwięku i obrazu, usługi w zakresie obsługi satelitarnej dotyczącej transmisji dźwięku lub obrazu, obsługa i najem sprzętu do telekomunikacji, szczególnie do transmisji radia i telewizji, organizowanie systemów transmisyjnych, rozpowszechnianie programów internetowych, radiowych i telewizyjnych, usługi w zakresie telefonii komórkowej, usługi w zakresie zleceń przywoławczych w zakresie radia, telefonii, internetu lub innych środków elektronicznych, wszelkie usługi w zakresie poczty elektronicznej, telekomunikacji, telefonii komórkowej, radiofonii i telewizji, wypożyczanie modemów, wypożyczanie urządzeń do przekazywania informacji, wypożyczanie urządzeń telekomunikacyjnych, **40** usługi poligraficzne, drukowanie, **41** biura redakcyjne, fotoreportaże, rejestrowanie na taśmach video, usługi nagrywania na taśmach magnetowidowych, tłumaczenia, informacja o edukacji, informacja o imprezach rozrywkowych, informacja o rekreacji, lunaparki, montaż programów radiowych i telewizyjnych, nauczanie, organizowanie konkursów edukacyjnych lub rozrywkowych, organizowanie pokazów i widowisk artystycznych, organizowanie zawodów sportowych, organizowanie obozów sportowych, organizowanie obozów wakacyjnych, organizowanie imprez plenerowych, organizowanie widowisk plenerowych, organizowanie festiwalu i konkursów piosenkarskich plenerowych, organizowanie przedstawień teatralnych plenerowych, organizowanie konkursów edukacyjnych lub rozrywkowych, organizowanie konkursów piękności, organizowanie zabaw, organizowanie spektakli, organizowanie i prowadzenie seminariów, organizowanie i prowadzenie konferencji i kongresów, organizowanie rozrywki radiowej i telewizyjnej, organizowanie wystaw kulturalnych lub edukacyjnych, parki rozrywki, prowadzenie kursów edukacyjnych, kursów korespondencyjnych, planowanie przyjęć rozrywkowych, produkcja filmów, produkcja widowisk, produkcja na taśmach video, produkcja widowisk, prowadzenie agencji artystycznych, prowadzenie wypożyczalni rekwizytów, prowadzenie wypożyczalni kaset, prowadzenie studia nagrań, publikowanie książek, publikowanie tekstów innych niż teksty reklamowe, przedstawienia teatralne, rezerwacja miejsc na widowiska, sale koncertowe, studia filmowe, usługi studia nagrań, usługi organizowania rozrywki radiowej, komputerowej i internetowej, usługi organizowania festiwalu piosenkarskich w salach widowiskowych, użytkowanie sal gier, użytkowanie sal kinowych, wynajmowanie stadionów, wypożyczanie nagrań dźwiękowych, wypożyczanie kaset wideo, **42** administrowanie miejscami wystawowymi, analiza systemów komputerowych, usługi dekoracji wnętrz, doradztwo w sprawach sprzętu komputerowego, doradztwo komputerowe, odpłatne udostępnianie czasu dostępu do komputerowych baz danych, odzyskiwanie komputerowych baz danych, opracowywanie programów dla komputerów, wypożyczanie komputerów, zarządzanie miejscami wystawowymi, zarządzanie prawami autorskimi, wypożyczanie oprogramowania informatycznego, **43** bary szybkiej obsługi, domy turystyczne, domy wypoczynkowe, usługi hotelowe, kawiarniane, restauracyjne, kantyny, kafeterie, usługi motelowe, wynajmowanie sal posiedzeń.

(111) **169582** (220) 2001 07 18 (210) 238445

(151) 2005 10 05

(732) PLASTICO Spółka z o.o., Radom, PL.

(540)



(531) 19.3, 19.7

(510), (511) **03** środki myjące i piorące, środki do mycia i pielęgnacji ciała i włosów, **21** butelki.

(111) **169583** (220) 2001 12 24 (210) 244631
 (151) 2005 12 05 (441) 2002 07 01
 (732) „MASPEX WADOWICE” Sp. z o.o., Wadowice, PL.

(540) jupik

(510), (511) **30** kawa, herbata, kakao, czekolada, napoje na bazie kawy, napoje na bazie kakao, napoje na bazie czekolady, czekolada pitna, gorąca czekolada, aromatyzowana czekolada pitna, miód, słodycze, cukierki, cukierki twarde, landrynki, cukierki z witaminami, drażetki polerowane, chipsy, chipsy kukurydziane, karmelki, polewy owocowe, polewa czekoladowa, polewa kakaowa, polewy aromatyzowane, dodatki do deserów, sosy owocowe, sosy czekoladowe, sosy kakaowe, kremy owocowe, kremy czekoladowe, sosy aromatyzowane.

(111) **169584** (220) 2002 04 11 (210) 249072
 (151) 2005 12 05 (441) 2002 10 21
 (732) Exxon Mobil Oil Corporation, Irving, US.
 (540) ON THE RUN

(510), (511) **04** paliwo silnikowe, w tym paliwo benzynowe i dieslowskie, smary, **35** reklama, zarządzanie w biznesie, kierowanie w biznesie, usługi świadczone na stacjach benzynowych związane z detaliczną, szybką sprzedażą sklepową, zwłaszcza w zakresie sprzedaży przygotowanych, gotowych do konsumpcji i świeżych produktów żywnościowych oraz napojów do spożycia w pomieszczeniu i na zewnątrz, **37** usługi budowlane, remonty, usługi instalatorskie.

(111) **169585** (220) 2002 06 06 (210) 251259
 (151) 2005 12 07 (441) 2002 12 16
 (732) „MASPEX WADOWICE” Sp. z o.o., Wadowice, PL.
 (540)



Kolor znaku: czerwony, pomarańczowy, biały, żółty, zielony, brązowy

(531) 9.1, 25.5, 26.11, 27.5, 29.1

(510), (511) **30** kawa, herbata, kakao, czekolada, napoje na bazie kawy, napoje na bazie kakao, napoje na bazie czekolady, czekolada pitna, gorąca czekolada, aromatyzowana czekolada pitna, napój cappuccino, kawa zbożowa, kawa instant, kawa ziarnista, słodycze.

(111) **169586** (220) 2002 07 26 (210) 253353
 (151) 2005 12 07 (441) 2003 01 27
 (732) „MASPEX WADOWICE” Spółka z o.o., Wadowice, PL.

(540) Tymbark owoce świata

(510), (511) **29** marmolady, przetwory z owoców, konfitury, dżemy, galaretki jadalne, **30** słodycze, cukierki, cukierki twarde, landrynki, ciastka, ciasto w proszku, nadzienia cukiernicze, wyroby cukiernicze, jogurt mrożony, muesli, herbata, lody, lody spożywcze w proszku, polewy owocowe, **32** napoje bezalkoholowe, soki, soki owocowe, soki przecierowe, syropy, nektary.

(111) **169587** (220) 2002 09 23 (210) 255314
 (151) 2005 12 02
 (732) PARAFIA EWANGELICKO - AUGSBURSKA „WANG” ORA ET LABORA, Karpacz, PL.
 (540)



WANG

(531) 7.1, 27.5

(510), (511) **14** wyroby jubilerskie, breloki, znaczki na pamiątki, **16** wyroby z papieru i kartonu, druki, dzienniki, czasopisma, gazety, książki, fotografie, pocztówki, **36** wynajmowanie nieruchomości, **39** biura podróży, biura turystyczne, organizowanie wycieczek i podróży, parkingi, parkowanie samochodów, **41** usługi wydawnicze, obozy wakacyjne, rozrywki, zabawy, **43** hotele, pensjonaty, restauracje, bary, posiłki, snack-bary, kawiarnie, kafeterie, noclegi, przygotowanie dań oraz ich dostawa, obozy wakacyjne - zakwaterowanie, rezerwacja kwater.

(111) **169588** (220) 2002 10 11 (210) 256161
 (151) 2005 12 13 (441) 2003 04 22
 (732) Spółdzielnia Pracy ARWIMONT, Poznań, PL.
 (540)



Kolor znaku: niebieski, czerwony

(531) 26.1, 27.5, 29.1

(510), (511) **06** armatura metalowa, kadzie metalowe, pojemniki metalowe, zawory metalowe, zbiorniki metalowe, **37** usługi montażowe, konserwacyjne i remontowe linii technologicznych.

(111) **169589** (220) 2002 10 23 (210) 256607
 (151) 2005 11 22 (441) 2003 05 05
 (732) E.R. Squibb & Sons, L.L.C., Princeton, US.
 (540) MONOZIDE
 (510), (511) **05** produkty farmaceutyczne stosowane dla ludzi.

(111) **169590** (220) 2002 10 30 (210) 256877
 (151) 2005 12 07 (441) 2003 05 05
 (732) Toruńskie Zakłady Materiałów Opatrunkowych Spółka Akcyjna, Toruń, PL.

(540) medidress

(510), (511) **10** fartuchy chirurgiczne i operacyjne, czepki chirurgiczne, ubrania z przeznaczeniem do sal operacyjnych.

(111) **169591** (220) 2002 10 30 (210) 256889
 (151) 2005 12 07 (441) 2003 05 05
 (732) „INCO-VERITAS” Spółka Akcyjna, Warszawa, PL.
 (540) INCO-MIX

(510), (511) **01** produkty chemiczne stosowane w rolnictwie, ogrodnictwie i leśnictwie w tym nawozy sztuczne.

(111) **169592** (220) 2002 11 12 (210) 257302
 (151) 2005 11 16 (441) 2003 05 19
 (732) EKO-WAP Spółka z o.o., Sosnowiec, PL.

(540)



Kolor znaku: biały, zielony, czarny

(531) 26.4, 27.5, 29.1

(510), (511) **19** wapno, kamień wapienny, margiel, wapień twardy drobnoziarnisty, **35** zgrupowanie na rzecz osób trzecich różnych towarów pozwalające nabywcy wygodnie je oglądać i kupować w hurtowni z wapnem hydratyzowanym, **37** usługi rekultywacji terenów przemysłowych, **40** usługi utylizacji odpadów, przetwarzania odpadowego wapna pokarbidowego na wapno hydratyzowane.

(111) **169593** (220) 2002 11 12 (210) 257355

(151) 2005 11 24 (441) 2003 05 19

(732) Przedsiębiorstwo Produkcyjno-Handlowo-Usługowe „DUDA-BIS” Spółka z o.o., Sosnowiec, PL.

(540) BUMERANG

(510), (511) **29** mięso kulinarne, szynki, wędliny, wędzonki, wyroby garmażeryjne, wyroby drobiowe.

(111) **169594** (220) 2002 11 18 (210) 257586

(151) 2005 12 07 (441) 2003 05 19

(732) Fabryka Parafin NAFTOWAX Spółka z o.o., Trzebinia, PL.

(540) GC 56

(510), (511) **04** parafiny, kompozycje parafinowe.

(111) **169595** (220) 2002 11 18 (210) 257587

(151) 2005 12 07 (441) 2003 05 19

(732) Fabryka Parafin NAFTOWAX Spółka z o.o., Trzebinia, PL.

(540) GC 54

(510), (511) **04** parafiny, kompozycje parafinowe.

(111) **169596** (220) 2002 12 09 (210) 258538

(151) 2005 11 28 (441) 2003 06 16

(732) PRZEDSIĘBIORSTWO BUDOWY KOPALŃ PEBEKA S.A., Lubin, PL.

(540)



Kolor znaku: biały, szary, pomarańczowy

(531) 7.3, 27.5, 29.1

(510), (511) **06** konstrukcje metalowe, pojemniki, zbiorniki, cysterny metalowe dla górnictwa, energetyki i budownictwa, wyroby metalowe, wyroby kowalskie, złom stalowy, złom metali kolorowych, **09** aparatura rozdzielcza i sterownicza energii elektrycznej, **19** budowlane prefabrykaty betonowe sprężone i żelbetowe, płyty drogowe ażurowe i pełne, beton towarowy i zaprawy, galanteria betonowa tj. kostka brukowa, krawężniki, obrzeża, **35** usługi agencji reklamowej, doradztwo w zakresie organizacji i zarządzania działalnością gospodarczą i handlową, zgrupowanie na rzecz osób trzecich różnych towarów pozwalające nabywcy je oglądać i kupować w hurtowniach drewna, materiałów budowlanych i wyposażenia sanitarnego i/lub wyspecjalizowanych sklepach w sprzedaży pojazdów mechanicznych, drewna i materiałów budowlanych, usługi polegające na: rejestrowaniu, sporządzaniu odpisów, składzie, kompilacji informacji w komputerowych bazach danych, systematyzacji komputerowych baz danych oraz rejestrowaniu a także wykorzystywaniu danych matematycznych lub statystycznych, zarządzanie zbiorami informatycznymi, usługi w zakresie reklamy i działalności informacyjnej, marketing, zarządzanie inwestycjami w zakresie internetu i infrastruktury multimedialnej, **36** inwestycje kapitałowe w zakresie budownictwa i zagospodarowania przestrzennego, administracja i zarządzanie

nieruchomościami, komercjalizacja nieruchomości, wynajmowanie, dzierżawa budynków mieszkalnych, biurowych, przemysłowych, garażowych, obiektów rekreacyjne - sportowych oraz powierzchni w tych obiektach, rozliczenia finansowe transakcji związanych z kupnem, sprzedażą i wynajęciem nieruchomości, **37** górnictwo rud metali nieżelaznych, usługi budowlano - montażowe i remontowe w zakresie budownictwa ogólnego i przemysłowego, robót budowlanych, drogowych i mostowych, komunikacyjnych, wodno - inżynierskich i komunalnych, wykonywanie specjalistycznych robót budowlanych, izolacyjne roboty budowlane, instalowanie konstrukcji metalowych, wykonywanie konstrukcji i pokryć dachowych, wykonywanie budowlanych instalacji elektrycznych, ciepłych, wodno - kanalizacyjnych, wentylacyjnych, gazowych, budowlane roboty wykończeniowe, murarstwo, tynkowanie, malowanie, zakładanie stolarki budowlanej, wykonywanie podłóg i ścian, rozbiórka i burzenie obiektów budowlanych, roboty ziemne, wykonywanie wykopów i wierceń geologiczno - inżynierskich, wynajem maszyn i urządzeń budowlanych, wynajem sprzętu budowlanego i burzącego z obsługą operatorską, obsługa, naprawa oraz konserwacja pojazdów mechanicznych oraz ich części i akcesoriów, **38** usługi w zakresie: telefonii stacjonarnej i radiowej, telegrafii, transmisji danych, teleinformatyki i pozostałych usług telekomunikacyjnych nie zawartych w innych klasach, **39** usługi transportowe lądowe obejmujące rozkładowe przewozy pasażerskie, przewozy towarowe, spedycja, magazynowanie produktów, składowanie towarów, transport i składowanie odpadów, wybrakowanych wyrobów, złomu, wynajmowanie samochodów osobowych i pozostałych środków transportu lądowego, wynajmowanie magazynów, wynajmowanie miejsc parkingowych, pomoc drogowa - holowanie, parkowanie samochodów, serwis garażowy, **40** niszczenie i utylizacja odpadów, przerób odpadów i wybrakowanych wyrobów, odzyskiwanie surowców, **41** usługi edukacyjne, pozaszkolne formy kształcenia, organizowanie i prowadzenie konferencji, kongresów, pracowni specjalistycznych, seminariów, sympozjów, zjazdów, kursów, szkoleń, informacja o edukacji, informacje o rozrywce i wypoczynku, publikowanie książek, publikowanie tekstów innych niż teksty reklamowe, wypożyczanie książek, nagrań dźwiękowych, kaset wideo, **42** prace badawczo - rozwojowe w dziedzinie nauk technicznych i przyrodniczych, usługi w zakresie architektury i inżynierii, badania, analizy techniczne, ekspertyzy inżynierskie, opiniowanie zwłaszcza w dziedzinie górnictwa, energetyki, budownictwa lądowo - wodnego, rekultywacji zdegradowanych terenów, w dziedzinie internetu i multimedii, kompleksowe usługi w zakresie generalnej realizacji inwestycji, usługi geodezyjno - inżynierskie, inwentaryzacja urządzeń i instalacji nad - i podziemnych, **43** usługi hotelarskie i gastronomiczne wraz z usługami towarzyszącymi, eksploatacja terenów kempingowych, łącznie z polami dla samochodowych przyczep kempingowych.

(111) **169597** (220) 2002 12 12 (210) 258692

(151) 2005 12 07 (441) 2003 06 16

(732) O'Kay Studio Języków Obcych s.c. Agnieszka Szarzała, Michał Borecki, Nowe Skalmierzyce, PL.

(540)



Kolor znaku: niebieski, jasnoniebieski

(531) 24.17, 27.5, 29.1

(510), (511) **41** nauczanie języków obcych.(111) **169598** (220) 2002 12 12 (210) 258708

(151) 2005 12 07 (441) 2003 06 16

(732) Thai Union Frozen Products Public Company Limited, Bangkok, TH.

(540)



(531) 27.5

(510), (511) **29** mięso, ryby, drób i dziczyzna, ekstrakty mięsne, konserwowane, suszone i gotowane owoce i warzywa, galaretki, dżemy, kompoty, jaja, mleko i wyroby mleczne, oleje i tłuszcze jadalne, wszystkie towary w tej klasie, w szczególności pakowany tuńczyk, pakowane sardynki, pakowana makrela, pakowane kałamarnice, pakowane krewetki, pakowane małże i ostrygi, pakowane mięso krabów, pakowane mrożone owoce morza, mrożone owoce morza, przekąski rybne i puszkowane mięso w kulkach oraz produkty żywnościowe z owoców morza, drobiu i mięsa.

(111) **169599** (220) 2002 12 20 (210) 259093
 (151) 2005 11 18 (441) 2003 06 30
 (732) PERFORMANCE HEALTH, INC., Export, US.
 (540) BIOFREEZE
 (510), (511) **05** balsamy przeciwbólowe.

(111) **169600** (220) 2002 12 23 (210) 259168
 (151) 2005 11 29 (441) 2003 06 30
 (732) STABILATOR Spółka z o.o., Gdynia, PL.
 (540)



Kolor znaku: biały, pomarańczowy, czarny

(531) 26.4, 27.5, 29.1

(510), (511) **06** rury i rurki metalowe, przewody rurowe metalowe, złączki metalowe do rur, króćce metalowe do rur, budowlane materiały metalowe, przewody rurowe metalowe, przenośne metalowe konstrukcje budowlane, pojedyncze drobne materiały metalowe, **19** cement, wapno, gips, cegły, kamień budowlany, zaprawy budowlane, materiały budowlane niemetalowe, niemetalowe elementy konstrukcyjne dla budownictwa, konstrukcje budowlane niemetalowe, wyroby kamieniarskie, **35** doradztwo w zakresie organizacji i zarządzania działalnością gospodarczej, doradztwo w zakresie zarządzania holdingami, prowadzenie hurtowni w zakresie metalowych i niemetalowych materiałów budowlanych, **37** budownictwo, wynajem sprzętu budowlanego, restauracja obiektów zabytkowych, **39** usługi w zakresie magazynowania, wynajmowanie magazynów, **41** usługi w zakresie działalności muzealnej, organizowanie wystaw związanych z kulturą, **42** usługi w zakresie architektury, ekspertyzy inżynierskie, badania techniczne.

(111) **169601** (220) 2002 10 29 (210) 256859
 (151) 2005 11 04 (441) 2003 05 05
 (732) Żywiecka Fabryka Sprzętu Szpitalnego „FAMED”
 Spółka Akcyjna, Żywiec, PL.
 (540)



Kolor znaku: ciemnoniebieski, biały

(531) 3.7, 26.1, 27.5, 29.1

(510), (511) **10** fotele i unity stomatologiczne, foteliki stomatologiczne, inkubatory dla noworodków, łóżka rehabilitacyjne, stoły do badań, fotele ginekologiczne i porodowe, łóżka porodowe, wyposażenie gabinetów lekarskich w postaci kozetek lekarskich, kozetek rehabilitacyjnych, asystorów dla lekarzy, foteli do pobierania krwi, foteli okulistycko-laryngologicznych, wyposażenie sal operacyjnych w postaci stołów operacyjnych i zabiegowych, wyposażenie sal chorych w postaci foteli dla dializ, statywów dla kroplówek, stoły dla protetyków, urządzenia diagnostyczne do celów medycznych, kule inwalidzkie, nosze, nosze na kółkach, stoły sterownicze, **12** stoliki przejezdne dla aparatury i instrumentów zabiegowo-operacyjnych, wózki do przewożenia chorych, wózki do transportu chorych, wózki

dla noworodków, wózki dla niemowlaków, **20** łóżka szpitalne, łóżeczka dziecięce, parawany, biurka, meble gabinetowe, fotele, taborety, stoły do pielęgnacji niemowląt, szafki przyłóżkowe, stoliki przyłóżkowe, wózki na brudną pościel.

(111) **169602** (220) 2004 11 15 (210) 287615
 (151) 2005 12 07 (441) 2005 02 21
 (732) Toruńskie Zakłady Materiałów Opatrunkowych
 Spółka Akcyjna, Toruń, PL.
 (540) bella panty fitness
 (510), (511) **05** podpaski higieniczne, wkładki higieniczne (artykuły higieniczne).

(111) **169603** (220) 2004 11 15 (210) 287617
 (151) 2005 12 07 (441) 2005 02 21
 (732) Toruńskie Zakłady Materiałów Opatrunkowych
 Spółka Akcyjna, Toruń, PL.
 (540) bella fitness
 (510), (511) **05** podpaski higieniczne, wkładki higieniczne (artykuły higieniczne).

(111) **169604** (220) 2004 11 15 (210) 287618
 (151) 2005 12 07 (441) 2005 02 21
 (732) Toruńskie Zakłady Materiałów Opatrunkowych
 Spółka Akcyjna, Toruń, PL.
 (540) fitness
 (510), (511) **05** podpaski higieniczne, wkładki higieniczne (artykuły higieniczne).

(111) **169605** (220) 2005 01 26 (210) 290348
 (151) 2005 11 02 (441) 2005 05 02
 (732) Fabryka Wódek „POLMOS ŁAŃCUT” S.A., Łańcut, PL.
 (540)



Kolor znaku: czerwony, granatowy, złoty, biały

(531) 24.5.7, 25.1.15, 27.5.1, 29.1.15

(510), (511) **33** wódki.

(111) **169606** (220) 2002 10 23 (210) 256599
 (151) 2005 11 18 (441) 2003 05 05
 (732) „GLĄŚCK” Spółka z ograniczoną odpowiedzialnością,
 Czerwionka-Leszczyny, PL.

(540) Glück w twoim pokoiku

(510), (511) **20** materace, materace dziecięce, kojce dla niemowląt, meble dziecięce, **24** pościel, pościel dziecięca, pokrycia na materace, materiały włókiennicze, kołdry, kołderki, śpiwory, **25** odzież niemowlęca, odzież dziecięca, odzież, **28** zabawki, zabawki dla niemowląt, grzechotki, **35** prowadzenie hurtowni i punktów sprzedaży detalicznej pościeli, odzieży, butów dla niemowląt i dzieci, zabawek, mebli dziecięcych, wyprawek niemowlęcych.

(111) **169607** (220) 2002 10 23 (210) 256600
 (151) 2005 11 18 (441) 2003 05 05

(732) „GLĄŚCK” Spółka z ograniczoną odpowiedzialnością,
Czerwionka-Leszczyny, PL.
(540)



Kolor znaku: biały, niebieski

(531) 1.1, 2.3, 9.1, 26.1, 27.5, 29.1

(510), (511) **20** materace, materace dziecięce, kojce dla niemowląt, meble dziecięce, **24** pościel, pościel dziecięca, pokrycia na materace, materiały włókiennicze, kołdry, kołderki, śpiwory, **25** odzież niemowlęca, odzież dziecięca, odzież, **28** zabawki, zabawki dla niemowląt, grzechotki, **35** prowadzenie hurtowni i punktów sprzedaży detalicznej pościeli, odzieży, butów dla niemowląt i dzieci, zabawek, mebli dziecięcych, wyprawek niemowlęcych.

(111) **169608** (220) 2002 10 23 (210) 256601

(151) 2005 11 18 (441) 2003 05 05

(732) „GLĄŚCK” Spółka z ograniczoną odpowiedzialnością,
Czerwionka-Leszczyny, PL.

(540)

Kolor znaku: niebieski

(531) 27.5, 29.1

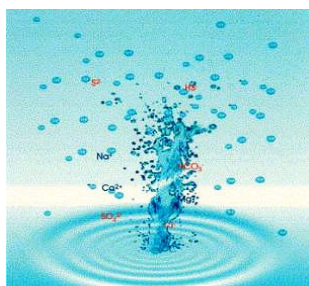
(510), (511) **20** materace, materace dziecięce, kojce dla niemowląt, meble dziecięce, **24** pościel, pościel dziecięca, pokrycia na materace, materiały włókiennicze, kołdry, kołderki, śpiwory, **25** odzież niemowlęca, odzież dziecięca, odzież, **28** zabawki, zabawki dla niemowląt, grzechotki, **35** prowadzenie hurtowni i punktów sprzedaży detalicznej pościeli, odzieży, butów dla niemowląt i dzieci, zabawek, mebli dziecięcych, wyprawek niemowlęcych, **36** zarządzanie nieruchomościami, wynajmowanie nieruchomości, obrót nieruchomościami, **39** wypożyczanie samochodów, usługi kierowców, transport samochodowy.

(111) **169609** (220) 2002 10 23 (210) 256612

(151) 2005 11 18 (441) 2003 05 05

(732) Przedsiębiorstwo Farmaceutyczne „SULPHUR ZDRÓJ EXIM”
Alojzy Kubiak, Elżbieta Kubiak, Busko Zdrój, PL.

(540)



Kolor znaku: granatowy, niebieski, czerwony, biały

(531) 1.15, 7.5, 26.1, 27.5, 29.1

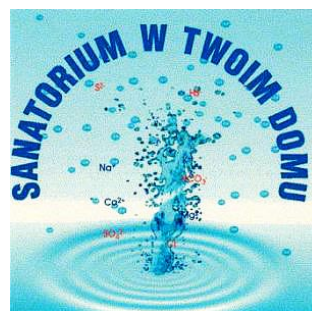
(510), (511) **05** produkty farmaceutyczne, produkty weterynaryjne, produkty sanitarne do użytku medycznego.

(111) **169610** (220) 2002 10 23 (210) 256613

(151) 2005 11 18 (441) 2003 05 05

(732) Przedsiębiorstwo Farmaceutyczne „SULPHUR ZDRÓJ EXIM”
Alojzy Kubiak, Elżbieta Kubiak, Busko Zdrój, PL.

(540)



Kolor znaku: granatowy, niebieski, biały, czerwony

(531) 1.15, 7.5, 26.1, 27.5, 29.1

(510), (511) **05** produkty farmaceutyczne, produkty weterynaryjne, produkty sanitarne do użytku medycznego.

(111) **169611** (220) 2002 10 23 (210) 256621

(151) 2005 11 18 (441) 2003 05 05

(732) M. OSTROWSKI Spółka Jawna, Wrocław, PL.

(540) MOSTROWSKI

(510), (511) **09** aparatura i urządzenia do operowania światłem, dźwiękiem i obrazem, kasety, taśmy i płyty, **15** instrumenty muzyczne, **16** wydawnictwa muzyczne, **37** naprawa, instalowanie, konserwacja aparatury do operowania światłem, dźwiękiem i obrazem, **39** usługi transportowe, **41** wypożyczanie aparatury i urządzeń do operowania dźwiękiem, światłem i obrazem, organizowanie konkursów, **42** projektowanie instalacji i urządzeń do operowania światłem, dźwiękiem i obrazem, projektowanie wnętrz.

(111) **169612** (220) 2002 10 23 (210) 256622

(151) 2005 11 18 (441) 2003 05 05

(732) Przedsiębiorstwo Handlowo-Produkcyjne „ALMA - COLOR”
Spółka z o.o., Gniew, PL.

(540) EUROTEC

(510), (511) **02** farby i lakiery, utwardzacze i rozcieńczalniki do farb i lakierów.

(111) **169613** (220) 2002 10 23 (210) 256623

(151) 2005 11 18 (441) 2003 05 05

(732) Przedsiębiorstwo Handlowo-Produkcyjne „ALMA - COLOR”
Spółka z o.o., Gniew, PL.

(540) ALMATEC

(510), (511) **01** odczynniki i składniki chemiczne do produkcji farb i lakierów, nieprzetworzone żywice syntetyczne, **02** farby i lakiery, utwardzacze i rozcieńczalniki do farb i lakierów.

(111) **169614** (220) 2002 10 24 (210) 256665

(151) 2005 11 15 (441) 2003 05 05

(732) „PARIS OPTIC” Spółka z o.o., Warszawa, PL.

(540) TILT

(510), (511) **09** okulary przeciwsłoneczne, okulary optyczne, oprawki do okularów, szkła do okularów optyczne i przeciwsłoneczne.

(111) **169615** (220) 2002 10 24 (210) 256666

(151) 2005 11 15 (441) 2003 05 05

(732) „PARIS OPTIC” Spółka z o.o., Warszawa, PL.

(540) BLUMARINE

(510), (511) **09** okulary przeciwsłoneczne, okulary optyczne, oprawki do okularów, szkła do okularów optyczne i przeciwsłoneczne.

(111) **169616** (220) 2002 10 29 (210) 256838

(151) 2005 11 10 (441) 2003 05 05

(732) ANYMUSIC Piotr Dygasiewicz, Pińków, PL.

(540) LIS TONOSZ

(510), (511) **09** taśmy filmowe naświetlone, dyski kompaktowe audio-video, dyski kompaktowe - nośniki danych, **15** taśmy muzyczne, **16** książki.

(111) **169617** (220) 2002 10 29 (210) 256839
 (151) 2005 11 30 (441) 2003 05 05
 (732) Biogen Idec MA Inc., Cambridge, US.
 (540)



Kolor znaku: biały, jasnożółty, ciemnożółty, błękitny, niebieski, fioletowy, czarny
 (531) 26.1, 27.5, 29.1
 (510), (511) **05** preparaty farmaceutyczne do leczenia schorzeń dermatologicznych, schorzeń autoimmunologicznych, chorób zapalnych, łuszczycy lub pierwotnie postępującego gośńca stawowego.

(111) **169618** (220) 2002 10 29 (210) 256840
 (151) 2005 11 30 (441) 2003 05 05
 (732) Biogen Idec MA Inc., Cambridge, US.
 (540)



(531) 26.1, 27.5
 (510), (511) **05** preparaty farmaceutyczne do leczenia schorzeń dermatologicznych, schorzeń autoimmunologicznych, chorób zapalnych, łuszczycy lub pierwotnie postępującego gośńca stawowego.

(111) **169619** (220) 2002 10 29 (210) 256841
 (151) 2005 11 10 (441) 2003 05 05
 (732) Palm, Inc. (Delaware corporation), Santa Clara, US.
 (540) TUNGSTEN

(510), (511) **09** oprogramowanie komputerowe i oprogramowanie sprzętowe, programy systemu operacyjnego, oprogramowanie komputerowe do rozpoznawania pisma ręcznego, oprogramowanie do zarządzania informacjami osobistymi, programy do synchronizacji danych, książki elektroniczne, gry, oprogramowanie serwerowe, programy do komunikacji bezprzewodowej oraz programy narzędziowe do projektowania aplikacji w komputerach osobistych i komputerach podręcznych, sprzęt komputerowy i komputerowe urządzenia peryferyjne, modemy, kable komputerowe, wskaźniki komputerowe, komputery przenośne i wbudowane, komputery przenośne z bezprzewodowym e-mailem oraz bezprzewodowym dostępem do elektronicznych sieci komunikacyjnych, rysownice komputerowe, telefony przenośne, pagery, urządzenia komunikacji osobistej i przenośne odtwarzacze nośników, instrukcje obsługi sprzedawane wraz z powyższymi urządzeniami w zestawach.

(111) **169620** (220) 2002 10 29 (210) 256852
 (151) 2005 11 28 (441) 2003 05 05
 (732) Międzynarodowe Targi - Polska Spółka z o.o., Warszawa, PL.
 (540)



Kolor znaku: czerwony, biały, granatowy
 (531) 27.5, 29.1
 (510), (511) **35** organizowanie wystaw, targów w celach handlowych lub reklamowych, **41** organizowanie nauczania, seminaria.

(111) **169621** (220) 2002 10 29 (210) 256853
 (151) 2005 11 28 (441) 2003 05 05
 (732) Międzynarodowe Targi - Polska Spółka z o.o., Warszawa, PL.
 (540)



Kolor znaku: czerwony, biały, granatowy
 (531) 27.5, 29.1
 (510), (511) **35** organizowanie wystaw, targów w celach handlowych lub reklamowych, **41** organizowanie nauczania, seminaria.

(111) **169622** (220) 2002 10 29 (210) 256857
 (151) 2005 11 10 (441) 2003 05 05
 (732) „WIELOKROPEK” Spółka z o.o., Wesoła, PL.
 (540)



Kolor znaku: czarny, żółty, niebieski, czerwony
 (531) 24.17, 26.1, 27.5, 29.1
 (510), (511) **02** pojemniki z tuszem, wkłady, kasety, tonery do drukarek atramentowych i laserowych, **16** opakowania z papieru, kartonu i tworzyw sztucznych, **35** zgrupowanie na rzecz osób trzecich różnych artykułów, pozwalające nabywcy wygodnie je oglądać i kupować w sklepie/hurtowni, oferującej towary zawarte w wyżej wymienionych klasach 02 i 16, **37** odzyskiwanie i napełnianie zużytych pojemników na tusz, wkładów, kaset i tonerów do drukarek atramentowych i laserowych.

(111) **169623** (220) 2002 10 29 (210) 256860
 (151) 2005 11 28 (441) 2003 05 05
 (732) OPEN OFFICE POLSKA Spółka z ograniczoną odpowiedzialnością, Warszawa, PL.
 (540)



Kolor znaku: czarny, granatowy
 (531) 3.7, 27.5
 (510), (511) **09** programy komputerowe, **42** projektowanie oprogramowania komputerowego.

(111) **169624** (220) 2002 10 29 (210) 256862
 (151) 2005 11 28 (441) 2003 05 05
 (732) TROPIC Jarosław Popkowski, Gdynia, PL.
 (540)



(531) 27.5
 (510), (511) **09** łańcuszki i etui do okularów, szkła optyczne korekcyjne, szkła kontaktowe, lornetki, lunety, lupy, mikroskopy, okulary optyczne, okulary przeciwsłoneczne, oprawki do okularów, **25** bielizna, odzież, obuwie, nakrycia głowy, rękawiczki, T-shirty.

(111) **169625** (220) 2002 10 29 (210) 256864
 (151) 2005 11 28 (441) 2003 05 05
 (732) Biuro Projektów i Realizacji Inwestycji SEPARATOR - ROBERTS & SCHAEFER Spółka z o.o., Gliwice, PL.

(540)



Kolor znaku: niebieski, biały

(531) 17.5, 26.1, 27.5, 29.1

(510), (511) **16** dokumentacja techniczna, **37** usługi z zakresu nadzoru autorskiego i inżynierskiego inwestycji i projektów, usługi w zakresie generalnego realizowania inwestycji, usługi z zakresu robót ogólnobudowlanych, w tym związanych z wznoszeniem budynków, mostów, wiaduktów, obiektów górniczych, produkcyjnych i przemysłowych, budową rurociągów, linii elektroenergetycznych, elektrotrakcyjnych i telekomunikacyjnych, obiektów inżynierii wodnej, usługi z zakresu górnictwa, odzyskiwanie kopalin z hałd, wynajem maszyn i urządzeń, zwłaszcza budowlanych, naprawy, montaż i konserwacje maszyn i urządzeń dla górnictwa, kopalnictwa i budownictwa, **40** usługi z zakresu przeróbki kopalin oraz wzbogacania węgla kamiennego, **42** usługi inżynierskie, doradcze, badawcze, konstruktorskie i projektowe w zakresie sporządzania ocen, analiz, opinii, raportów, ekspertyz, dokumentacji i projektów na polu technologicznym, technicznym i naukowym, zwłaszcza dotyczących budownictwa, urbanistyki, górnictwa oraz przeróbki kopalin.

(111) **169626** (220) 2002 10 29 (210) 256865
(151) 2005 11 28 (441) 2003 05 05

(732) Biuro Projektów i Realizacji Inwestycji SEPARATOR - ROBERTS & SCHAEFER Spółka z o.o., Gliwice, PL.

(540)



Kolor znaku: biały, niebieski

(531) 26.1, 26.13, 27.5, 29.1

(510), (511) **16** dokumentacja techniczna, **37** usługi z zakresu nadzoru autorskiego i inżynierskiego inwestycji i projektów, usługi w zakresie generalnego realizowania inwestycji, usługi z zakresu robót ogólnobudowlanych, w tym związanych z wznoszeniem budynków, mostów, wiaduktów, obiektów górniczych, produkcyjnych i przemysłowych, budową rurociągów, linii elektroenergetycznych, elektrotrakcyjnych i telekomunikacyjnych, obiektów inżynierii wodnej, usługi z zakresu górnictwa, odzyskiwanie kopalin z hałd, wynajem maszyn i urządzeń, zwłaszcza budowlanych, naprawy, montaż i konserwacje maszyn i urządzeń dla górnictwa, kopalnictwa i budownictwa, **40** usługi z zakresu przeróbki kopalin oraz wzbogacania węgla kamiennego, **42** usługi inżynierskie, doradcze, badawcze, konstruktorskie i projektowe w zakresie sporządzania ocen, analiz, opinii, raportów, ekspertyz, dokumentacji i projektów na polu technologicznym, technicznym i naukowym, zwłaszcza dotyczących budownictwa, urbanistyki, górnictwa oraz przeróbki kopalin.

(111) **169627** (220) 2002 10 30 (210) 256869
(151) 2005 11 10 (441) 2003 05 05

(732) CENTRA-FANTAZJA Sp. z o.o., Rzeszów, PL.

(540)



Kolor znaku: niebieski, ciemnoniebieski, czarny, żółty, czerwony

(531) 4.5, 27.5, 29.1

(510), (511) **35** usługi w zakresie: agencji importowo -eksportowej, agencji reklamy, biur wypożyczania maszyn i urządzeń użytku osobistego i domowego, doradztwa w zakresie organizacji i kierowania działalnością gospodarczą, informacji handlowych, marketingu, organizowania targów handlowych i reklamowych, zarządzania przedsiębiorstwami handlowymi i przemysłowymi, **39** usługi w zakresie: pakowania, składowania i dostarczania towarów, wynajmu samochodów, wynajmu magazynów, **41** usługi w zakresie: informacji o imprezach rozrywkowych i rekreacyjnych, organizacji obozów sportowych, organizacji zabaw i zawodów sportowych, organizowania parków rozrywki i wesołych miasteczek, rozrywki, wynajmowania obiektów sportowych, wypożyczania sprzętu sportowego, organizacji wypoczynku, **43** usługi w zakresie: prowadzenia barów, kawiarni, restauracji, kempingów, przygotowania i dostarczania na zamówienie żywności, prowadzenie pensjonatów i stołówek.

(111) **169628** (220) 2002 10 31 (210) 256965
(151) 2005 11 30 (441) 2003 05 05

(732) Commercial Union Polska -Towarzystwo Ubezpieczeń Ogólnych Spółka Akcyjna, Warszawa, PL.

(540)

Partner w podróży

(531) 27.5

(510), (511) **36** ubezpieczenie.

(111) **169629** (220) 2002 10 31 (210) 256966
(151) 2005 11 30 (441) 2003 05 05

(732) Commercial Union Polska -Towarzystwo Ubezpieczeń Ogólnych Spółka Akcyjna, Warszawa, PL.

(540)

Ubezpieczenie turystyczne Podróżnik

(531) 27.5

(510), (511) **36** ubezpieczenie.

(111) **169630** (220) 2002 10 31 (210) 256967
(151) 2005 11 30 (441) 2003 05 05

(732) Mineralbrunnen Äßberkingen-Teinach AG, Bad Äßberkingen, DE.; ACB Marken GmbH, Köln, DE.

(540)



(531) 5.1, 27.5

(510), (511) **32** piwo, wody mineralne i gazowane oraz inne napoje bezalkoholowe, napoje owocowe i soki owocowe, syropy i inne preparaty do przygotowywania napojów, lemoniady zawierające kofeinę, wyprodukowane z dodatkiem ekstraktu z orzeszków cola.
(551) wspólne prawo ochronne

(111) **169631** (220) 2002 10 31 (210) 256968
(151) 2005 11 30 (441) 2003 05 05

(732) Mineralbrunnen Äßberkingen-Teinach AG, Bad Äßberkingen, DE.; ACB Marken GmbH, Köln, DE.

(540) AFRI-COLA

(510), (511) **32** piwo, wody mineralne i gazowane oraz inne napoje bezalkoholowe, napoje owocowe i soki owocowe, syropy i inne preparaty do przygotowywania napojów, lemoniady zawierające kofeinę, wyprodukowane z dodatkiem ekstraktu z orzeszków cola.

(551) wspólne prawo ochronne

(111) **169632** (220) 2002 10 31 (210) 256970
 (151) 2005 11 30 (441) 2003 05 05
 (732) BILS-MAR Spółka z o.o., Warszawa, PL.
 (540)



Kolor znaku: morski, szary

(531) 26.4, 27.5, 29.1
 (510), (511) **35** badanie w dziedzinie działalności gospodarczej, **36** doradztwo w sprawach finansowych, **42** konwersja danych przez program komputerowy.

(111) **169633** (220) 2002 10 31 (210) 256977
 (151) 2005 11 30 (441) 2003 05 05
 (732) RANBAXY (POLAND) Spółka z o.o., Warszawa, PL.
 (540) PIOGLAR

(510), (511) **05** leki, produkty farmaceutyczne, weterynaryjne i higieniczne, materiały opatrunkowe.

(111) **169634** (220) 2002 10 31 (210) 256979
 (151) 2005 11 30 (441) 2003 05 05
 (732) BUCHMANN Spółka z o.o., Warszawa, PL.
 (540) BUCHMANN

(510), (511) **16** papier, tektura, wyroby z papieru i tektury zawarte w tej klasie, książki, podręczniki, czasopisma, gazety, albumy, almanachy, reprodukcje, publikacje, kalendarze, druki akcydensowe, broszury, katalogi, formularze, wydawnictwa kartograficzne, karty pocztowe, widokówki, papier listowy, koperty, papeterie, plakaty, ulotki, **35** sprzedaż hurtowa i detaliczna książek i periodyków, podręczników, czasopism, gazet, albumów, almanachów, reprodukcji, publikacji, kalendarzy, druków akcydensowych, broszur, katalogów, formularzy, wydawnictw kartograficznych, kart pocztowych, widokówek, papieru listowego, kopert, papeterii, plakatów, ulotek, **40** usługi poligraficzne, **41** usługi wydawnicze, publikowanie wydawnictw książkowych i periodyków.

(111) **169635** (220) 2002 10 31 (210) 256985
 (151) 2005 11 30 (441) 2003 05 05
 (732) THE SAGE GROUP PLC, Newcastle-upon-Tyne, GB.
 (540)



(531) 27.5

(510), (511) **09** oprogramowanie dla księgowości, finansów, działalności gospodarczej i administrowania działalnością gospodarczą, **16** artykuły piśmienne do stosowania z oprogramowaniem dla księgowości, finansów, działalności gospodarczej i administrowania działalnością gospodarczą, druki, formularze, dokumentacja (w tym instrukcje i podręczniki dla użytkowników) dla programów komputerowych, **35** usługi związane z analizami i opracowywaniem świadczone w dziedzinie księgowości, działalności gospodarczej lub administrowania działalnością gospodarczą, usługi z zakresu księgowości, usługi związane z listami płac, usługi audytorskie, pomoc w prowadzeniu działalności gospodarczej, usługi zarządzania i informacji, usługi prowadzenia ksiąg rachunkowych, usługi doradcze, informacyjne i konsultingowe związane z wszystkimi wymienionymi usługami, **38** usługi doradcze, konsultingowe i informacyjne związane z globalną siecią komputerową, usługi związane z wspomaganym komputerowo przekazem wiadomości, usługi telekomunikacyjne, usługi komunikacji za pośrednictwem komputerów, **41** usługi szkoleniowe, **42** usługi projektowania i opracowywania oprogramowania dla księgowości, finansów, działalności gospodarczej i administrowania działalnością gospodarczą, usługi doradcze, konsultingowe i informacyjne związane z komputerami, oprogramowaniem kompute-

rowym i globalnymi sieciami komputerowymi, usługi konsultingowe związane z globalną siecią komputerową, usługi tworzenia, hostingu i utrzymywania stron internetowych (websites).

(111) **169636** (220) 2002 10 31 (210) 256995
 (151) 2005 11 30 (441) 2003 05 05
 (732) Spółdzielcze Zakłady Piekarsko-Ciastkarskie „MAMUT”, Wrocław, PL.
 (540)



Kolor znaku: biały, ciemnobordowy, bordowy, czerwony

(531) 9.1, 27.5, 29.1
 (510), (511) **30** sucharki.

(111) **169637** (220) 2002 10 31 (210) 256996
 (151) 2005 11 30 (441) 2003 05 05
 (732) Spółdzielcze Zakłady Piekarsko-Ciastkarskie „MAMUT”, Wrocław, PL.
 (540)



Kolor znaku: biały, pomarańczowy

(531) 9.1, 27.5, 29.1
 (510), (511) **30** sucharki.

(111) **169638** (220) 2002 10 31 (210) 256997
 (151) 2005 11 30 (441) 2003 05 05
 (732) Spółdzielcze Zakłady Piekarsko-Ciastkarskie „MAMUT”, Wrocław, PL.
 (540)



Kolor znaku: biały, pomarańczowy, żółty

(531) 9.1, 27.5, 29.1
 (510), (511) **30** sucharki.

(111) **169639** (220) 2002 10 31 (210) 256998
 (151) 2005 11 30 (441) 2003 05 05
 (732) Spółdzielcze Zakłady Piekarsko-Ciastkarskie „MAMUT”, Wrocław, PL.
 (540)



Kolor znaku: biały, zielony

(531) 9.1, 27.5, 29.1
 (510), (511) **30** sucharki.

(111) **169640** (220) 2002 10 31 (210) 256999
 (151) 2005 11 30 (441) 2003 05 05
 (732) Spółdzielcze Zakłady Piekarsko-Ciastkarskie „MAMUT”,
 Wrocław, PL.
 (540)



Kolor znaku: biały, granatowy, ciemnoniebieski, jasnoniebieski
 (531) 9.1, 27.5, 29.1
 (510), (511) **30** sucharki.

(111) **169641** (220) 1995 03 06 (210) 144352
 (151) 2005 12 09
 (732) Przedsiębiorstwo Produkcyjno-Handlowe „FLORAMOR”
 Spółka z o.o., Szczecin, PL.
 (540)



Kolor znaku: czerwony, zielony, biały
 (531) 5.5, 29.1
 (510), (511) **01** substancje chemiczne i preparaty bakteriologiczne (w szczególności dla analiz laboratoryjnych) do celów innych niż medyczne i weterynaryjne, preparaty i środki chemiczne do ochrony i pielęgnacji roślin stosowane w rolnictwie, ogrodnictwie i leśnictwie nie zawarte w innych klasach, ziemię i podłoża bezgruntowe do upraw roślinnych, doniczki na torf dla ogrodnictwa, nawozy rolnicze sztuczne i naturalne, środki ochrony nasion, preparaty do konserwacji kwiatów, drewno garbnikowe, materiały fotograficzne, **02** barwniki sztuczne i naturalne, także do drewna, bejce do drewna, środki do konserwacji drewna, drewno barwiące, farby, lakiery i emalie do malowania, rozcieńczalniki do farb i lakierów, tusz drukarski, **04** drewno-pochodne materiały opałowe, węgiel drzewny, wosk pszczeli, **05** angostura (kora), drzewo chinowe do celów leczniczych, kora krotonu, preparaty do sterylizacji gleby, pestycydy, insektycydy, fungicydy, herbicydy, kadzidełka, środki bakteriobójcze, zaprawy do nasion, herbata z ziół, **08** narzędzia i przyrządy ręczne bez napędu, w szczególności rolnicze i ogrodnicze, także do rozpylania środków owadobójczych i niszczenia pasożytów roślin, **09** sprzęt fotograficzny, w tym futerały, naświetlone błony fotograficzne, czytniki optyczne, ekrany projekcyjne, urządzenia do fototelegrafii, kamery filmowe, maszyny i urządzenia do kopiowania, urządzenia do pomiaru prędkości, **16** bilety, bloki rysunkowe, folie z tworzyw sztucznych do pakowania, fotografie, ramki do fotografii, urządzenia do oprawiania i naklejania fotografii, gilotynki do papieru, kalendarze, wyroby z kartonu, koperty, papier listowy, materiały piśmienne, notesy, papier świecący, papier srebrny, torby papierowe, wzory pism, rolety papierowe, segregatory, skorowidze, szablony, taśmy papierowe, **17** torby do pakowania z gumy, węże do podlewania, armatura do przewodów niemetalowa, folie z tworzyw sztucznych, kora jako izolacja akustyczna, rękawice ochronne izolacyjne, sznury gumowe, taśmy uszczelniające do drzwi i okien, tkaniny izolacyjne, **19** drewno użytkowe, w szczególności dla budownictwa, drewno fornirowane, klepka drewniana i parkiety, stolarka budowlana niemetalowa, w tym także żaluzje i okiennice, klepki bednarskie, gonty, krokwie dachowe niemetalowe, gzymsy niemetalowe, niemetalowe kabiny kąpielowe, ogrodzenia, schody, **20** meble, ramy do obrazów, wieszaki niemetalowe, szyldy i tablice ogłoszeniowe z drewna lub z tworzyw sztucznych, drewniane drabinki, drzewce flagowe, figurki drewniane, koszyki, kwiatniki na kwiaty doniczkowe, niemetalowe palety transportowe, pojemniki do pakowania z tworzyw sztucznych, skrzynie, ule, ramki do uli, niemetalowe rękojeści do kos, woskowe plastry do pasiek, **21** butelki, formy

do ciasta, foremki do lodu, deski do prasowania, deski do krojenia do kuchni, pucharki na owoce, pojemniki i tace do użytku w domu lub kuchni nie z metali szlachetnych, doniczki na kwiaty, osłony na doniczki nie z papieru, dozowniki mydła, koryta dla zwierząt, kubły, kuwety dla zwierząt, lejki, przybory do podlewania, w tym wylotowe końcówki węży rozpryskujących, podpory dla roślin, terraria pokojowe, **22** markizy i żaluzje z materiałów tekstylnych, rafia, wióry drewniane, **28** karty do gry, **30** miód, **31** bulwy, cebulki kwiatowe, choinki bożonarodzeniowe, darń naturalna, drzewa, kora surowa, krzewy, kwiaty naturalne, kwiaty suszone do dekoracji, nasiona, palmy, pnie drzew, rośliny, rośliny suszone do dekoracji, słomiane maty, torf na ściółkę, zioła ogrodowe świeże, **32** esencje, syropy i preparaty do sporządzania napojów, soki owocowe, wyciągi z owoców bezalkoholowe, **35** usługi agencji importowo-eksportowej, badania rynku, dekoracja wystaw sklepowych, pokazy towarów, organizacja wystaw handlowych i reklamowych, **37** usługi budowlane, rozbiórka budynków, nadzór budowlany, gipsowanie, tapetowanie, stolarstwo (naprawy), naprawa aparatów fotograficznych, **41** usługi fotograficzne - wykonywanie zdjęć, **42** badania bakteriologiczne, dekoracja wnętrz, doradztwo budowlane, **44** usługi ogrodnicze i dotyczące szkółek roślinnych.

(111) **169642** (220) 2000 10 16 (210) 225576
 (151) 2005 12 09

(732) The Chancellor Masters & Scholars of The University of Cambridge, Cambridge, GB.

(540) CAMBRIDGE

(510), (511) **41** publikowanie zarówno w formie elektronicznej jak i na papierze materiałów instruktażowych, szkoleniowych, edukacyjnych i egzaminacyjnych, testów egzaminacyjnych i programów nauki, organizowanie egzaminów, przeprowadzania testów i oceniania oraz usługi w zakresie egzaminowania, testowania i oceniania, powyższe usługi wspomagane komputerowo oraz świadczone w trybie on-line, pośredniczenie w sporach poprzez wydawanie opinii odnośnie wyników egzaminów czy testów za pomocą komputera odnoszące się do w/w usług, nauczanie na odległość, egzaminowanie lub ocenianie osiągnięć naukowych kandydatów, usługi szkoleniowe i usługi w zakresie nauczania.

(111) **169643** (220) 2000 10 16 (210) 225577
 (151) 2005 12 09

(732) The Chancellor Masters & Scholars of The University of Cambridge, Cambridge, GB.

(540) CAMBRIDGE EXAMINATIONS

(510), (511) **41** publikowanie zarówno w formie elektronicznej jak i na papierze materiałów instruktażowych, szkoleniowych, edukacyjnych i egzaminacyjnych, testów egzaminacyjnych i programów nauki, organizowanie egzaminów, przeprowadzania testów i oceniania oraz usługi w zakresie egzaminowania, testowania i oceniania, powyższe usługi wspomagane komputerowo oraz świadczone w trybie on-line, pośredniczenie w sporach poprzez wydawanie opinii odnośnie wyników egzaminów czy testów za pomocą komputera odnoszące się do w/w usług, nauczanie na odległość, egzaminowanie lub ocenianie osiągnięć naukowych kandydatów, usługi szkoleniowe i usługi w zakresie nauczania.

(111) **169644** (220) 2000 10 16 (210) 225578
 (151) 2005 12 09

(732) The Chancellor Masters & Scholars of The University of Cambridge, Cambridge, GB.

(540) CAMBRIDGE YOUNG LEARNERS

(510), (511) **41** publikowanie zarówno w formie elektronicznej jak i na papierze materiałów instruktażowych, szkoleniowych, edukacyjnych i egzaminacyjnych, testów egzaminacyjnych i programów nauki, organizowanie egzaminów, przeprowadzania testów i oceniania oraz usługi w zakresie egzaminowania, testowania i oceniania, powyższe usługi wspomagane komputerowo oraz świadczone w trybie on-line, pośredniczenie w sporach poprzez wydawanie opinii odnośnie wyników egzaminów czy testów za pomocą komputera odnoszące się do w/w usług, nauczanie na odległość, egzaminowanie lub ocenianie osiągnięć naukowych kandydatów, usługi szkoleniowe i usługi w zakresie nauczania.

(111) **169645** (220) 2000 10 16 (210) 225579
 (151) 2005 12 09
 (732) The Chancellor Masters & Scholars of The University of Cambridge, Cambridge, GB.

(540) UNIVERSITY OF CAMBRIDGE

(510), (511) **41** publikowanie zarówno w formie elektronicznej jak i na papierze materiałów instruktażowych, szkoleniowych, edukacyjnych i egzaminacyjnych, testów egzaminacyjnych i programów nauki, organizowanie egzaminów, przeprowadzania testów i oceniania oraz usługi w zakresie egzaminowania, testowania i oceniania, powyższe usługi wspomagane komputerowo oraz świadczone w trybie on-line, pośredniczenie w sporach poprzez wydawanie opinii odnoszące się do w/w usług, nauczanie na odległość, egzaminowanie lub ocenianie osiągnięć naukowych kandydatów, usługi szkoleniowe i usługi w zakresie nauczania.

(111) **169646** (220) 2000 12 19 (210) 229064
 (151) 2005 12 09
 (732) Sarantis Polska Spółka Akcyjna, Piaseczno, PL.
 (540)



Kolor znaku: czarny, szary, pomarańczowy, biały, beżowy, niebieski, czerwony, granatowy, kremowy

(531) 2.1, 19.1, 27.5, 29.1

(510), (511) **16** woreczki na śmieci z papieru lub tworzyw sztucznych, torby na śmieci z papieru lub tworzyw sztucznych, torebki papierowe do odkurzaczy, worki gospodarcze na śmieci z papieru lub tworzyw sztucznych, worki na śmieci z papieru lub tworzyw sztucznych.

(111) **169647** (220) 2001 12 24 (210) 244625
 (151) 2005 12 16 (441) 2002 07 01
 (732) Top Farms „Głubczyce” Spółka z o.o., Głubczyce, PL.
 (540)



Kolor znaku: żółty, zielony, czarny

(531) 26.3, 27.5, 29.1

(510), (511) **29** mięso, ryby, drób, dziczyzna, ekstrakty i wyroby mięsne, konserwowane, suszone i gotowane, owoce i warzywa, galaretki, dżemy, kompoty, nabiał, oleje i tłuszcze jadalne, **31** rośliny zbożowe (ziarno) i produkty rolne, ogrodnicze, leśne, nie ujęte w innych klasach, zwierzęta żywe, świeże owoce i warzywa, nasiona, rośliny i kwiaty, karma dla zwierząt, słoć dla piwowarstwa i gorzelnii, **35** prowadzenie interesów osób trzecich w zakresie: reklamowania i kojarzenia kontrahentów handlowych, marketingu i promocji sprzedaży, pośrednictwa handlowego, handlu zagranicznego, prowadzenie przedstawicielstw handlowych podmiotów zagranicznych w kraju, prowadzenie usług eksportowo-importowych oraz sklepów i/lub hurtowni dla towarów jak: produkty rolnicze, ogrodnicze, leśne, żywe zwierzęta, żywnościowe, napoje, produkty i półprodukty chemiczne, nawozy, maszyny, pojazdy, paliwa, materiały budowlane metalowe i niemetalowe, konstrukcje i wyroby z drzewa i metalu, **37** usługi remontowe, budowlane, montażowe i instalacyjne, obsługa pojazdów, usługi myjni, nadzór techniczny i inwestycyjny, **39** konfekcjonowanie, paczkowanie, składowanie, dystrybucja i transport towarów, spedycja, organizowanie przejazdów turystycznych, prowadzenie biur podróży, wynajem pojazdów, wywóz odpadów, **40** przetwarzanie surowców i produktów rolnych, przetwórstwo rolno-spożywcze, przetwarzanie i unieszkodliwianie odpadów, usługi obróbki materiałów, usługi lakierni i tartaków, wulkanizacja, usługi poligraficzne, **44** usługi związane z uprawą roślin, usługi weterynaryjne i rolnicze, prowadzenie hodowli roślin i nasion oraz bydła, wypożyczanie sprzętu rolniczego, pomoc medyczna.

(111) **169648** (220) 2002 06 06 (210) 251264
 (151) 2005 12 07 (441) 2002 12 16
 (732) TOYA Spółka z o.o., Łódź, PL.
 (540)

TOYA

Kolor znaku: niebieski, biały, czarny

(531) 27.5, 29.1

(510), (511) **38** usługi telewizyjnej kablowej, rozprowadzanie i rozpowszechnianie programów radiowych i telewizyjnych, usługi przesyłania sygnału łączności internetowej, **41** produkcja filmów, produkcja programów telewizyjnych i radiowych, rozrywka telewizyjna i radiowa;

(111) **169649** (220) 2002 08 29 (210) 254515
 (151) 2005 12 07 (441) 2003 03 10
 (732) Unilever N.V., Rotterdam, NL.
 (540) LODOŻERCA

(510), (511) **30** lody, sorbety, mrożone wyroby cukiernicze, preparaty do przygotowywania wyżej wymienionych towarów zawarte w tej klasie.

(111) **169650** (220) 2002 09 06 (210) 254789
 (151) 2005 12 15 (441) 2003 03 10
 (732) AGORA S.A., Warszawa, PL.
 (540)

MOTOCYKLE ŚWIATA

(531) 26.4, 27.5

(510), (511) **16** gazety, czasopisma, magazyny, komiksy, albumy, książki, podręczniki, biuletyny, mapy i atlasy, druki, afisze (plakaty), **35** usługi reklamowe, ogłoszenia prasowe, reklamy telewizyjne i radiowe, reklamy on-line w sieci komputerowej, internetowej i korespondencyjne, rozpowszechnianie materiałów reklamowych, agencje reklamowe, badania opinii, badanie rynku, sondaże opinii, marketing, usługi w zakresie public relations, aukcje publiczne, agencje informacji handlowej, organizowanie wystaw i targów w celach handlowych lub reklamowych, tworzenie komputerowych baz

danych, zarządzanie, sortowanie, kompilacja informacji, **38** agencje informacyjne i agencje prasowe, rozpowszechnianie programów (audycji) radiowych i telewizyjnych, telewizja kablowa, usługi telefonii stacjonarnej i telegrafii, udostępnianie połączeń telekomunikacyjnych z globalną siecią komputerową, umożliwianie dostępu do globalnej sieci komputerowej dla użytkowników (ISP), przesyłanie informacji tekstowej i obrazowej przy pomocy komputerów, poczta elektroniczna, **41** publikacja gazet, czasopism oraz magazynów on-line, usługi w zakresie wykonywania fotografii, reportaże fotograficzne, publikowanie książek oraz książek elektronicznych, publikowanie tekstów innych niż reklamowe, montaż programów radiowych i telewizyjnych, produkcja programów radiowych i telewizyjnych, wydawanie nagrań dźwiękowych, produkcja i dystrybucja filmów i nagrań wideo, organizowanie i realizacja spektakli, widowisk oraz imprez rozrywkowych, organizowanie wystaw kulturalnych i edukacyjnych, organizowanie konkursów edukacyjnych lub rozrywkowych, **42** udostępnianie komputerowych baz danych, grafika komputerowa, polegająca na komputerowej obróbce fotografii, wykonywana na rzecz osób trzecich.

(111) **169651** (220) 2002 09 06 (210) 254790

(151) 2005 12 15 (441) 2003 03 10

(732) AGORA S.A., Warszawa, PL.

(540) ŚWIAT MOTOCYKLI

(510), (511) **16** gazety, czasopisma, magazyny, komiksy, albumy, książki, podręczniki, biuletyny, mapy i atlasy, druki, afisze (plakaty), **35** usługi reklamowe, ogłoszenia prasowe, reklamy telewizyjne i radiowe, reklamy on-line w sieci komputerowej, internetowej i korespondencyjne, rozpowszechnianie materiałów reklamowych, agencje reklamowe, badania opinii, badanie rynku, sondaże opinii, marketing, usługi w zakresie public relations, aukcje publiczne, agencje informacji handlowej, organizowanie wystaw i targów w celach handlowych lub reklamowych, tworzenie komputerowych baz danych, zarządzanie, sortowanie, kompilacja informacji, **38** agencje informacyjne i agencje prasowe, rozpowszechnianie programów (audycji) radiowych i telewizyjnych, telewizja kablowa, usługi telefonii stacjonarnej i telegrafii, udostępnianie połączeń telekomunikacyjnych z globalną siecią komputerową, umożliwianie dostępu do globalnej sieci komputerowej dla użytkowników (ISP), przesyłanie informacji tekstowej i obrazowej przy pomocy komputerów, poczta elektroniczna, **41** publikacja gazet, czasopism oraz magazynów on-line, usługi w zakresie wykonywania fotografii, reportaże fotograficzne, publikowanie książek oraz książek elektronicznych, publikowanie tekstów innych niż reklamowe, montaż programów radiowych i telewizyjnych, produkcja programów radiowych i telewizyjnych, wydawanie nagrań dźwiękowych, produkcja i dystrybucja filmów i nagrań wideo, organizowanie i realizacja spektakli, widowisk oraz imprez rozrywkowych, organizowanie wystaw kulturalnych i edukacyjnych, organizowanie konkursów edukacyjnych lub rozrywkowych, **42** udostępnianie komputerowych baz danych, grafika komputerowa, polegająca na komputerowej obróbce fotografii, wykonywana na rzecz osób trzecich.

(111) **169652** (220) 2002 09 16 (210) 255114

(151) 2005 12 08 (441) 2003 03 24

(732) Zakłady Przemysłu Cukierniczego MIESZKO S.A., Racibórz, PL.

(540)



Kolor znaku: żółty, czerwony, czarny, biały, niebieski, fioletowy
(531) 4.5, 27.5, 29.1

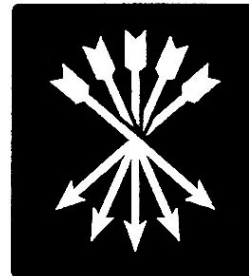
(510), (511) **30** kawa, herbata, kakao, ryż, tapioka, sago, mąka i produkty zbożowe, chleb, wyroby cukiernicze i słodczyce, lody, miód, melasa (syrupy), drożdże, proszek do pieczenia, sól, musztarda, ocet, sosy (przyprawy), przyprawy, lód.

(111) **169653** (220) 2002 09 24 (210) 255442

(151) 2005 12 13 (441) 2003 04 07

(732) Rothschilds Continuation Holdings AG, Zug, CH.

(540)



(531) 24.15, 26.4

(510), (511) **36** usługi w zakresie spraw finansowych i monetarnych, usługi finansowe, usługi bankowe, usługi w zakresie bankowości inwestycyjnej, usługi ubezpieczeniowe, usługi pożyczkowe i kredytowe, usługi w zakresie zarządzania i doradztwa inwestycyjnego, usługi powiernicze w zakresie papierów wartościowych, usługi w zakresie zapewniania finansów, usługi w zakresie factoringu, usługi w zakresie dyskontowania faktur, usługi w zakresie konsultacji, planowania, badań i wycen finansowych, usługi w zakresie oszacowań finansowych oraz innych usług w zakresie zarządzania majątkiem, usługi w zakresie planowania majątkowego, usługi powiernicze, usługi w zakresie administrowania emeryturami, usługi w zakresie zarządzania ryzykiem, usługi transakcyjne w zakresie weksli towarowych, wymiany zagranicznej, kruszców, metali szlachetnych i innych produktów finansowych oraz usługi doradcze z nimi związane, usługi w zakresie dostarczania wiadomości i informacji finansowych poprzez globalną sieć komunikacyjną, usługi w zakresie dostarczania usług finansowych poprzez globalną sieć komunikacyjną.

(111) **169654** (220) 2002 10 02 (210) 255828

(151) 2005 12 15 (441) 2003 04 07

(732) LIN Teng-Feng, Taipei Hsien, TW.

(540)



Light up your @ life

(531) 26.1, 26.11, 27.5

(510), (511) **09** głośniki, zestawy głośnomówiące, komputerowe urządzenia peryferyjne, zasilacze mocy, klawiatury komputerowe, myszy komputerowe, karty, dźwiękowe, elementy chłodzące jednostek centralnych, płyty główne, monitory, przenośne szuflady do komputerów osobistych, kasety (komputerowe urządzenia peryferyjne).

(111) **169655** (220) 2002 10 09 (210) 256096

(151) 2005 12 08 (441) 2003 04 22

(732) „HEXAL POLSKA” Spółka z o.o., Warszawa, PL.

(540) MEFRIN

(510), (511) **05** produkty farmaceutyczne, weterynaryjne i sanitarne, substancje dietetyczne do celów leczniczych, żywność dla niemow-

lą, plastry, materiały opatrunkowe, materiały do plombowania zębów, woski dentystyczne, środki odkażające, środki do zwalczania robactwa, fungicydy, herbicydy.

(111) **169656** (220) 2002 10 10 (210) 256137
(151) 2005 12 08 (441) 2003 04 22

(732) „SEMI LINE” Spółka z o.o., Warszawa, PL.
(540) AMERICAN DREAM

(510), (511) **18** skóra i imitacje skóry, wyroby z tych materiałów, nie ujęte w innych klasach, skóry zwierzęce, skóry surowe, walizy i torby podróżne, parasolki, parasole (duże) i laski, bicze, uprząże i wyroby rymarskie.

(111) **169657** (220) 2002 10 10 (210) 256138
(151) 2005 12 08 (441) 2003 04 22

(732) „SEMI LINE” Spółka z o.o., Warszawa, PL.
(540) CALIFORNIA DREAM

(510), (511) **18** skóra i imitacje skóry, wyroby z tych materiałów, nie ujęte w innych klasach, skóry zwierzęce, skóry surowe, walizy i torby podróżne, parasolki, parasole (duże) i laski, bicze, uprząże i wyroby rymarskie.

(111) **169658** (220) 2002 10 28 (210) 256758
(151) 2005 12 16 (441) 2003 05 05

(732) SPOIW - CANDI Jerzy Markiewicz - Leszek Markiewicz
Spółka Jawna, Siedlec, PL.
(540)



Kolor znaku: jasnobrązowy, żółty
(531) 19.3, 19.7, 29.1
(510), (511) **33** napoje alkoholowe.

(111) **169659** (220) 2002 10 30 (210) 256927
(151) 2005 12 07 (441) 2003 05 05

(732) BEIERSDORF AG, Hamburg, DE.
(540) nivea visage creme d'energie
(510), (511) **03** kosmetyki.

(111) **169660** (220) 2002 11 12 (210) 257384
(151) 2005 11 23 (441) 2003 05 19

(732) „ELIT” Spółka z o.o., Szczecin, PL.
(540)



Kolor znaku: niebieski, biały, żółty
(531) 26.1, 27.5, 29.1

(510), (511) **35** usługi gromadzenia i selekcjonowania różnych towarów oraz ich udostępnianie konsumentom w celu obejrzenia i dokonania zakupu w dobrych warunkach, usługi badania rynku i opinii publicznej, usługi w zakresie organizowania, zarządzania, kierowania działalnością gospodarczą i doradztwo z tym związane, usługi reklamowe, usługi pozyskiwania pracowników i doradztwo w zakresie zarządzania personalnego, **36** obsługa nieruchomości w zakresie pośrednictwa kupna-sprzedazy, dzierżawy, wynajmu, zarządzania

i doradztwo z tym związane, usługi deweloperskie, **37** usługi budowlane, remontowe, wykończeniowe, konserwacyjne i doradztwo z tym związane, **39** usługi transportu drogowego, usługi przeładunku, pakowania i składowania towarów.

(111) **169661** (220) 2002 11 12 (210) 257385
(151) 2005 11 23 (441) 2003 05 19

(732) IZOMET Piskorz Spółka Jawna, Niałek Wielki, PL.
(540)



Kolor znaku: niebieski, czarny, ugier
(531) 26.3, 26.4, 26.11, 27.5, 29.1

(510), (511) **06** barierki zabezpieczające, belki metalowe, blacharstwo (obróbka plastyczna), bramy metalowe, dachy, daszki i pokrycia metalowe, drobnica żelazna, drzwi metalowe, gzymsy i listwy metalowe, kolanka do rur metalowe, kołnierze metalowe, konstrukcje przenośne metalowe, kosze dachowe (budownictwo) metalowe, kratownice (kładki) metalowe, szkielety ramowe dla budownictwa, kraty (ruszty) metalowe, kurniki metalowe, łąty metalowe, materiały konstrukcyjne metalowe, materiały zbrojeniowe metalowe dla budownictwa, maszty (słupy) metalowe, ogrodzenia metalowe, przewody metalowe do instalacji i wentylacji klimatyzacji, progi metalowe, pręty (słupki) ogrodzeniowe metalowe, przegrody metalowe, przewody i armatura metalowa, ramy do okien metalowe, rynny i rury spustowe metalowe, schody, schodki metalowe - ich stopnie i obudowy, słupy metalowe, szalunki do betonu metalowe, szklarnie przenośne metalowe i ich ramy, szyldy metalowe, włazy metalowe i ich pokrywy, wycieraczki do nóg, żaluzje metalowe, **37** budowa i naprawy magazynów, instalacja, konserwacja i naprawy maszyn, instalowanie oraz naprawa urządzeń klimatyzacyjnych, izolowanie budynków, usługi dekarские.

(111) **169662** (220) 2002 11 18 (210) 257617
(151) 2005 12 16 (441) 2003 05 19

(732) ELEKTRO - HIT Władysław Moczydłowski, Warszawa, PL.
(540)

ELEKTRO-HIT

Kolor znaku: czerwony
(531) 27.5, 29.1

(510), (511) **09** rozdzielnie i szafy elektryczne, złącza kablowe niskiego napięcia, **37** usługi w zakresie instalacji elektrycznych i energetycznych.

(111) **169663** (220) 2002 11 21 (210) 257750
(151) 2005 11 24 (441) 2003 06 02

(732) Przedsiębiorstwo Produkcyjno-Usługowo-Handlowe „ZeTguma” Zenon Tyburcy, Robakowo, PL.
(540)



Kolor znaku: czerwony, czarny, biały
(531) 26.1, 27.5, 29.1

(510), (511) **17** guma surowa i półprzetworzona, kauczuk surowy i półprzetworzony, kauczuk syntetyczny, sznury gumowe, tuleje gumowe do osłony części maszyn, uszczelki z kauczuku lub włókna wulkanizowanego, uszczelki i złącza miękkie i twarde z tworzyw sztucznych i gumy: zamknięte, otwarte, o przekroju prostokątnym, kwadratowym, owalnym, trójkątnym, trapezowym.

(111) **169664** (220) 2002 11 25 (210) 257954
 (151) 2005 11 30 (441) 2003 06 02
 (732) Browary Dolnośląskie „PIAST” Spółka Akcyjna, Wrocław, PL.
 (540)



Kolor znaku: czerwony, czarny, złoty, biały
 (531) 3.3, 18.2, 25.1, 26.1, 27.5, 29.1
 (510), (511) **32** piwo.

(111) **169665** (220) 2002 11 25 (210) 257955
 (151) 2005 11 30 (441) 2003 06 02
 (732) Browary Dolnośląskie „PIAST” Spółka Akcyjna, Wrocław, PL.
 (540)



Kolor znaku: złoty, biały, czerwony, czarny
 (531) 7.1, 24.5, 25.1, 26.1, 27.5, 29.1
 (510), (511) **32** piwo.

(111) **169666** (220) 2002 11 29 (210) 258113
 (151) 2005 12 20 (441) 2003 06 02
 (732) „ALUNA” Artur Nowak, Poznań, PL.
 (540)



(531) 26.1, 26.11, 27.5
 (510), (511) **37** usługi budowlane i remontowo-budowlane dla potrzeb budownictwa mieszkaniowego, rekreacyjnego, sportowego i przemysłowego, **42** usługi projektowe w zakresie budownictwa mieszkaniowego, rekreacyjnego i sportowego.

(111) **169667** (220) 2002 12 18 (210) 258932
 (151) 2005 12 14 (441) 2003 06 30
 (732) Polska Federacja Stowarzyszeń Rzeczoznawców Majątkowych, Warszawa, PL.

(540)



Kolor znaku: granatowy, biały, srebrny
 (531) 26.15, 29.1

(510), (511) **41** usługi w zakresie organizowania konferencji, usługi w zakresie publikowania książek i czasopism, usługi w zakresie wypożyczania książek, usługi w zakresie organizowania i prowadzenia seminariów, **42** usługi arbitrażowe.

(111) **169668** (220) 2002 12 20 (210) 259084
 (151) 2005 12 07 (441) 2003 06 30
 (732) THORSMAN & CO AB, Nyköping, SE.
 (540) SECOR
 (510), (511) **06** metalowe materiały budowlane i mocujące, gwoździe, śruby, śruby mocujące z metalu do kabli, zaciski do kabli, drabiny linowe, rowki linowe, części metalowe do drabin linowych i rowków linowych.

(111) **169669** (220) 2002 12 20 (210) 259085
 (151) 2005 12 07 (441) 2003 06 30
 (732) Compagnie Gervais Danone, Levallois-Perret, FR.
 (540)



Kolor znaku: czerwony, czerwono-żółty, zielony, żółty, białoróżowy, srebrny, biały, granatowy, pomarańczowy
 (531) 5.7, 11.1, 11.3, 27.5, 29.1

(510), (511) **29** produkty mleczne, desery mleczne, jogurty, musy, kremy, desery kremowe, sfermentowane produkty mleczne z dodatkami smakowymi lub nie.

(111) **169670** (220) 2002 12 20 (210) 259087
 (151) 2005 12 07 (441) 2003 06 30
 (732) Herman Miller, Inc., Zeeland, US.
 (540) MIRRA
 (510), (511) **20** meble biurowe.

(111) **169671** (220) 2002 10 31 (210) 257008
 (151) 2005 11 30 (441) 2003 05 05
 (732) OŚRODEK KOREKCJI WZROKU Spółka z o.o., Łódź, PL.
 (540)



(531) 2.9, 26.2, 27.5
 (510), (511) **05** preparaty do czyszczenia i przechowywania soczewek kontaktowych, płyny do przemywania oczu, roztwory do szkieł kontaktowych, **09** aparaty i instrumenty optyczne, szkła i soczewki

optyczne, wyroby optyczne, okulary, części zamienne do okularów nie ujęte w innych klasach, oprawki do okularów, szkła do okularów, łańcuszki do okularów, sznurki do okularów, etui na okulary, okulary przeciwsłoneczne, okulary przeciwsłoneczne, soczewki kontaktowe, pojemniki na szkła kontaktowe, szkła korekcyjne mineralne i organiczne, soczewki optyczne, monookulary, lupy, okulary lornetkowe, **10** przepaski na oczy do celów medycznych, obturatory, **44** usługi optyczne, usługi medyczne, usługi w zakresie okulistyki, badanie wzroku, dobór soczewek kontaktowych, pomiar pola widzenia, pomiar ciśnienia śródgałkowego, badanie dna oka, konsultacja w zakresie laserowej korekcji wzroku, leczenie zezu, leczenie niedowidzenia, ćwiczenia ortoptyczne.

(111) **169672** (220) 2002 11 05 (210) 257106
(151) 2005 11 18 (441) 2003 05 19
(732) TEQUILA CUERVO, S.A. DE C.V., Tlaqueapaque, Jalisco, MX.
(540) JOSE CUERVO

(510), (511) **25** artykuły odzieżowe, obuwie, nakrycia głowy, **32** piwo, napoje bezalkoholowe, wody mineralne i gazowane, napoje owocowe i soki owocowe, syropy i inne preparaty służące do wykonywania napojów, **33** napoje alkoholowe, tequila, **43** usługi z zakresu prowadzenia kawiarni, restauracji, barów przekąskowych oraz barów, usługi w zakresie zaopatrywania w żywność i napoje.

(111) **169673** (220) 2002 11 06 (210) 257128
(151) 2005 11 16 (441) 2003 05 19
(732) Przedsiębiorstwo Handlowo-Produkcyjno-Usługowe „RYSTAL” Sp. z o.o., Pleszew, PL.
(540)

RYSTAL

Kolor znaku: biały, zielony

(531) 27.5, 29.1

(510), (511) **12** pojazdy samochodowe, części zamienne i akcesoria do pojazdów samochodowych, koła, ogumienie, obręcze i łańcuchy do kół pojazdów, **35** prowadzenie sprzedaży części zamiennych, akcesoriów, materiałów eksploatacyjnych, kosmetyków, opon i felg do pojazdów samochodowych, olejów silnikowych, bram garażowych, **37** obsługa, naprawa, diagnostyka, wymiana materiałów eksploatacyjnych w samochodach.

(111) **169674** (220) 2002 11 06 (210) 257133
(151) 2005 11 16 (441) 2003 05 19
(732) Poznańska Palarnia Kawy „ASTRA” Sp. z o.o., Poznań, PL.
(540) herbaciany stolik tea table

(510), (511) **29** napoje mleczne, mleczno - kakaowe i mleczno - owocowe, **30** kawa naturalna, ekstrakty kawy, modyfikacje kawy naturalnej, namiastki kawy, herbata, herbata owocowa, cukierki, ciastka, galaretki, kakao, czekolady i wyroby czekoladowe, **41** usługi w zakresie publikacji wydawnictw.

(111) **169675** (220) 2002 11 06 (210) 257134
(151) 2005 11 16 (441) 2003 05 19
(732) Poznańska Palarnia Kawy „ASTRA” Sp. z o.o., Poznań, PL.
(540)

CZYSTY-PRAWDZIWY

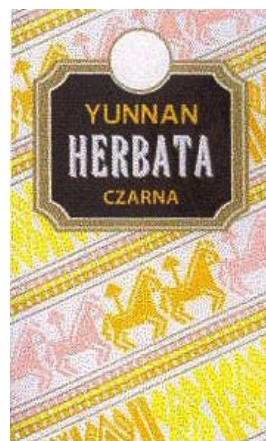
Kolor znaku: czerwony, biały

(531) 26.4, 27.5, 29.1

(510), (511) **29** napoje mleczne, mleczno - kakaowe i mleczno - owocowe, **30** kawa naturalna, ekstrakty kawy, modyfikacje kawy naturalnej, namiastki kawy, herbata, herbata owocowa, cukierki, ciastka, galaretki, kakao, czekolady i wyroby czekoladowe, **41** usługi w zakresie publikacji wydawnictw.

(111) **169676** (220) 2002 11 06 (210) 257135
(151) 2005 11 16 (441) 2003 05 19
(732) YUNNAN POLAND TEA Jerzy Andrzejewski, Poznań, PL.

(540)



Kolor znaku: biały, złoty, żółty, różowy, pomarańczowy, zielony, brązowy, czarny

(531) 3.3, 25.7, 27.5, 29.1

(510), (511) **30** herbaty.

(111) **169677** (220) 2002 11 06 (210) 257144
(151) 2005 11 14 (441) 2003 05 19
(732) Kozakiewicz Benedykt, Warszawa, PL.
(540)

StenoTech

(531) 27.5

(510), (511) **09** komputery, elektroniczne maszyny do pisania, urządzenia i klawiatury do stenotypii oraz urządzenia do komputerów.

(111) **169678** (220) 2002 11 06 (210) 257145
(151) 2005 11 14 (441) 2003 05 19
(732) Kozakiewicz Benedykt, Warszawa, PL.
(540) KWESTENO
(510), (511) **09** programy komputerowe, zwłaszcza do wspomaganie elektronicznej stenotypii.

(111) **169679** (220) 2002 11 07 (210) 257170
(151) 2005 11 04 (441) 2003 05 19
(732) CAWA POLAND LTD Spółka z o.o., Tczew, PL.
(540) re-reserved

(510), (511) **03** dezodoranty osobiste, perfumy, wody kolońskie, wody toaletowe, środki do pielęgnacji włosów, lakiery do włosów, pianki do włosów, ołówki do brwi, preparaty do demakijażu, mydła dezodoryzujące, mydła dezynfekujące, mydła, preparaty do golenia, płyny do kąpieli, preparaty kosmetyczne do kąpieli, kosmetyki, zestawy kosmetyczne, kremy kosmetyczne, preparaty do makijażu, maseczki kosmetyczne, mleczka kosmetyczne, ołówki kosmetyczne, płyny po goleniu, pomadki do ust, kosmetyki do opalania, puder do makijażu, szampony, szminki do make-up, wody zapachowe, preparaty do depilacji, róże kosmetyczne.

(111) **169680** (220) 2002 11 07 (210) 257171
(151) 2005 11 04 (441) 2003 05 19
(732) CAWA POLAND LTD Spółka z o.o., Tczew, PL.

(540) red-flower

(510), (511) **03** dezodoranty osobiste, perfumy, wody kolońskie, wody toaletowe, środki do pielęgnacji włosów, lakiery do włosów, pianki do włosów, ołówki do brwi, preparaty do demakijażu, mydła dezodoryzujące, mydła dezynfekujące, mydła, preparaty do golenia, płyny do kąpieli, preparaty kosmetyczne do kąpieli, kosmetyki, zestawy kosmetyczne, kremy kosmetyczne, preparaty do makijażu, maseczki kosmetyczne, mleczka kosmetyczne, ołówki kosmetyczne, płyny po goleniu, pomadki do ust, kosmetyki do opalania, puder do makijażu, szampony, szminki do make-up, wody zapachowe, preparaty do depilacji, róże kosmetyczne.

(111) **169681** (220) 2002 11 07 (210) 257172
 (151) 2005 11 04 (441) 2003 05 19
 (732) CAWA POLAND LTD Spółka z o.o., Tczew, PL.
 (540) eviona
 (510), (511) **03** dezodoranty osobiste, perfumy, wody kolońskie, wody toaletowe, środki do pielęgnacji włosów, lakiery do włosów, pianki do włosów, ołówki do brwi, preparaty do demakijażu, mydła dezodoryzujące, mydła dezynfekujące, mydła, preparaty do golenia, płyny do kąpieli, preparaty kosmetyczne do kąpieli, kosmetyki, zestawy kosmetyczne, kremy kosmetyczne, preparaty do makijażu, maseczki kosmetyczne, mleczka kosmetyczne, ołówki kosmetyczne, płyny po goleniu, pomadki do ust, kosmetyki do opalania, puder do makijażu, szampony, szminki do make-up, wody zapachowe, preparaty do depilacji, róże kosmetyczne.

(111) **169682** (220) 2002 11 07 (210) 257176
 (151) 2005 11 14 (441) 2003 05 19
 (732) JP GRANIT Sp. z o.o., Ostrowiec Świętokrzyski, PL.
 (540)

Kolor znaku: złoty

(531) 27.5, 29.1
 (510), (511) **19** bloki i płyty ze skał i kamienia naturalnego, wyroby ze skał i kamienia naturalnego, wyroby kamieniarskie, nagrobki, obudowy niemetalowe grobów i grobowców, oblicowania i okładziny niemetalowe, schody i posadzki niemetalowe, parapety, obudowy kominków, mozaiki dla budownictwa, **37** kamieniarstwo, posadzkarstwo, tapetowanie i oblicowywanie ścian.

(111) **169683** (220) 2002 11 07 (210) 257184
 (151) 2005 11 16 (441) 2003 05 19
 (732) Rek Weronika, Turza Śląska, PL.
 (540)

Kolor znaku: zielony

(531) 27.5, 29.1
 (510), (511) **41** nauczanie i rozrywka.

(111) **169684** (220) 2002 11 07 (210) 257196
 (151) 2005 11 16 (441) 2003 05 19
 (732) BONGRAIN S.A., Viroflay, FR.
 (540) FIGURA
 (510), (511) **29** mleko, sery i produkty mleczne.

(111) **169685** (220) 2002 11 07 (210) 257216
 (151) 2005 11 04 (441) 2003 05 19
 (732) „POLIFLEX” Sp. z o.o., Komorniki, PL.
 (540)

Kolor znaku: czarny, biały

(531) 24.17, 27.5
 (510), (511) **07** tuleje rozprężone do druku fleksograficznego jako części maszyn, **16** tuleje rozprężne do druku fleksograficznego jako matryce drukarskie, **40** usługi drukarskie, usługi w zakresie fotochemigrafii, usługi w zakresie wywoływania filmów fotograficznych.

(111) **169686** (220) 2002 11 08 (210) 257218
 (151) 2005 11 16 (441) 2003 05 19
 (732) „APATOR” Spółka Akcyjna, Toruń, PL.
 (540) AP-PT 501
 (510), (511) **09** czujniki temperatury.

(111) **169687** (220) 2002 11 08 (210) 257245
 (151) 2005 11 16 (441) 2003 05 19
 (732) DESIMO-Desenvolvimento e Gestão Imobiliária, Lda, Lizbona, PT.
 (540) apetito
 (510), (511) **30** pizza świeża i mrożona.

(111) **169688** (220) 2002 11 08 (210) 257246
 (151) 2005 11 16 (441) 2003 05 19
 (732) DESIMO-Desenvolvimento e Gestão Imobiliária, Lda, Lizbona, PT.
 (540) domowy
 (510), (511) **29** chrzan.

(111) **169689** (220) 2002 11 08 (210) 257249
 (151) 2005 11 30 (441) 2003 05 19
 (732) DESIMO - Desenvolvimento e Gestão Imobiliária, Lda, Lizbona, PT.
 (540) domino
 (510), (511) **16** papier śniadaniowy, folia aluminiowa do pakowania, folia spożywcza, filtry do kawy papierowe, **21** zmywaki kuchenne, ściereczki, rękawice gumowe do prac domowych, filtry do kawy nieelektryczne.

(111) **169690** (220) 2002 11 08 (210) 257250
 (151) 2005 11 30 (441) 2003 05 19
 (732) DESIMO - Desenvolvimento e Gestão Imobiliária, Lda, Lizbona, PT.
 (540) arizona
 (510), (511) **29** orzechy spreparowane, **30** przekąski słone, krakersy, słone ciasteczka.

(111) **169691** (220) 2002 11 08 (210) 257251
 (151) 2005 11 16 (441) 2003 05 19
 (732) DESIMO-Desenvolvimento e Gestão Imobiliária, Lda, Lizbona, PT.
 (540) złotynki
 (510), (511) **30** ciastka.

(111) **169692** (220) 2002 11 08 (210) 257252
 (151) 2005 11 16 (441) 2003 05 19
 (732) DESIMO-Desenvolvimento e Gestão Imobiliária, Lda, Lizbona, PT.
 (540) beti
 (510), (511) **30** ciastka.

(111) **169693** (220) 2002 11 08 (210) 257253
 (151) 2005 11 16 (441) 2003 05 19
 (732) DESIMO-Desenvolvimento e Gestão Imobiliária, Lda, Lizbona, PT.
 (540) nordenia
 (510), (511) **30** produkty mrożone: pizza, zapiekanki.

(111) **169694** (220) 2002 11 08 (210) 257256
 (151) 2005 11 30 (441) 2003 05 19
 (732) DESIMO - Desenvolvimento e Gestão Imobiliária, Lda, Lizbona, PT.
 (540) rodzinny
 (510), (511) **29** groch przetworzony, kasza przetworzona, fasola przetworzona.

(111) **169695** (220) 2002 11 08 (210) 257257
 (151) 2005 11 16 (441) 2003 05 19
 (732) DESIMO-Desenvolvimento e Gestão Imobiliária, Lda, Lizbona, PT.
 (540) fresek
 (510), (511) **29** nabiał, sery, serki.

(111) **169696** (220) 2002 11 08 (210) 257258
 (151) 2005 11 30 (441) 2003 05 19
 (732) DESIMO - Desenvolvimento e Gestão Imobiliária, Lda,
 Lizbona, PT.
 (540) megamix
 (510), (511) **30** paluszki słone, chipsy kukurydziane, ciastka, krakersy.

(111) **169697** (220) 2002 11 08 (210) 257260
 (151) 2005 11 16 (441) 2003 05 19
 (732) DESIMO-Desenvolvimento e Gestão Imobiliária, Lda,
 Lizbona, PT.
 (540) star
 (510), (511) **03** produkty chemii gospodarczej.

(111) **169698** (220) 2002 11 08 (210) 257262
 (151) 2005 11 16 (441) 2003 05 19
 (732) DESIMO-Desenvolvimento e Gestão Imobiliária, Lda,
 Lizbona, PT.
 (540) trzask - prask
 (510), (511) **30** płatki śniadaniowe.

(111) **169699** (220) 2002 11 08 (210) 257263
 (151) 2005 11 16 (441) 2003 05 19
 (732) DESIMO-Desenvolvimento e Gestão Imobiliária, Lda,
 Lizbona, PT.
 (540) marinero
 (510), (511) **29** przetwory rybne.

(111) **169700** (220) 2002 11 08 (210) 257219
 (151) 2005 12 06 (441) 2003 05 19
 (732) „APATOR” Spółka Akcyjna, Toruń, PL.
 (540) AP-PT 502
 (510), (511) **09** czujniki temperatury.

(111) **169701** (220) 2001 05 14 (210) 235481
 (151) 2005 12 16
 (732) Zakłady Przemysłu Tłuszczowego w Warszawie
 Spółka Akcyjna, Warszawa, PL.
 (540)



Kolor znaku: kremowy, biały, granatowy
 (531) 26.11, 27.5, 29.1
 (510), (511) **29** oleje jadalne.

(111) **169702** (220) 2001 05 14 (210) 235482
 (151) 2005 12 16
 (732) Zakłady Przemysłu Tłuszczowego w Warszawie
 Spółka Akcyjna, Warszawa, PL.
 (540)



Kolor znaku: kremowy, granatowy, biały
 (531) 26.11, 27.5, 29.1
 (510), (511) **29** margaryna.

(111) **169703** (220) 2001 07 20 (210) 238575
 (151) 2005 10 05
 (732) Bank Zachodni WBK Spółka Akcyjna, Wrocław, PL.
 (540)



Kolor znaku: pomarańczowy, biały, zielony
 (531) 17.1, 26.1, 26.4, 27.5, 29.1
 (510), (511) **36** usługi o charakterze finansowym.

(111) **169704** (220) 2001 11 26 (210) 243369
 (151) 2005 12 16 (441) 2002 06 03
 (732) P.H.U.MIXIMPORT Marek Matysiak, Częstochowa, PL.
 (540)



Kolor znaku: czarny, czerwony
 (531) 26.1, 26.11, 27.5, 29.1
 (510), (511) **08** lokówki ręczne do układania włosów nieelektryczne, maszynki i zestawy do golenia i strzyżenia, noże nie zawarte w innych klasach, nożyczki, ostrza nie zawarte w innych klasach, pilniki do paznokci, pincety, szczypce, wyroby nożownicze nie zawarte w innych klasach, zestawy do manicure, żyłetki, **16** akwarele, artykuły biurowe [bez mebli], artykuły szkolne i papierniczne, atlasy, atrament, dziurkacze, druki, kalendarze, kleje do papieru lub użytku domowego, książki, mapy, materiały piśmienne, ołówki, papierowa bielizna stołowa, pędzle, pudełka z farbami, przybory do pisania i szkolne, temperówki, wyroby z papieru i tektury nie zawarte w innych klasach, wyroby z kartonu, noże do papieru, **21** butelki, doniczki na kwiaty, garnki, gąbki do celów domowych, grzebienie, naczynia kuchenne, pojemniki i przybory kuchenne i domowe nie z metali szlachetnych, kuchenny sprzęt nie elektryczny mydelniczki, pędzle do golenia, porcelana, szczoteczki do zębów, szczotki, szkło nie zawarte w innych klasach, ściereczki do czyszczenia, ścierki, przybory toaletowe, zastawa stołowa nie z metali szlachetnych, zmywaki do celów kuchennych, **26** igły nie zawarte w innych klasach, lokówki papierowe, **28** karty do gry, **35** usługi handlu hurtowego i detalicznego: artykułami papierniczymi, szkolnymi i biurowymi, kosmetyczno - drogeryjnymi, pasmanterią, artykułami przemysłowymi, usługi pośrednictwa w zakresie agencji importowo - eksportowych.

(111) **169705** (220) 2004 01 21 (210) 275256
 (151) 2005 12 20 (441) 2004 05 04
 (732) HILLCROFT LIMITED Spółka z o.o., Warszawa, PL.
 (540) SOPLICA
 (510), (511) **33** wódka, brendy, dzin, miód pitny, wina, likiery, whisky, rum, sake, tequila, koktajle alkoholowe, aperitify, esencje alkoholowe.

(111) **169706** (220) 2004 10 07 (210) 286285
 (151) 2005 11 30 (441) 2005 01 10
 (732) Collagen Beauty International s.c. Urszula Tomczak, Rafał Tomczak, Roman Wójcik, Gdynia, PL.
 (540)



Kolor znaku: szary, niebieski, różowy
 (531) 26.11.1, 27.5.1, 29.1.13

(510), (511) **03** preparaty kosmetyczne do kąpieli, maseczki kosmetyczne, kosmetyki, kolagen do celów kosmetycznych, kremy kosmetyczne, preparaty do makijażu i do demakijażu, maści do celów kosmetycznych, mydła toaletowe, olejki do celów kosmetycznych, preparaty kosmetyczne do opalania się, preparaty do pielęgnacji paznokci, pomadki i szminki do ust, szampony, płyny do pielęgnacji włosów, tłuszcze do celów kosmetycznych, toniki kosmetyczne, wazelina kosmetyczna, produkty toaletowe, **05** preparaty farmaceutyczne, kolagen do celów farmaceutycznych, biologiczne preparaty do celów medycznych, maści do celów farmaceutycznych, preparaty przeciw odmrożeniom i oparzeniom, podłoża dla kultur bakteryjnych, preparaty farmaceutyczne do pielęgnacji skóry, **44** usługi w zakresie salonów kosmetycznych.

(111) **169707** (220) 2004 10 25 (210) 286921
(151) 2005 12 06 (441) 2005 02 07
(732) „BALSAX” Edward Łabowicz, Kłodzko, PL.
(540) iguana
(510), (511) **28** sprzęt wędkarski.

(111) **169708** (220) 2004 10 25 (210) 286922
(151) 2005 12 06 (441) 2005 02 07
(732) „BALSAX” Edward Łabowicz, Kłodzko, PL.
(540)



Kolor znaku: zielony, ciemnozielony, szary, czarny, biały
(531) 3.11.10, 27.5.1, 29.1.15
(510), (511) **28** sprzęt wędkarski.

(111) **169709** (220) 2004 12 16 (210) 288949
(151) 2006 03 17 (441) 2005 05 30
(732) OLIMP LABORATORIES Spółka z o.o., Nagawczyna, PL.
(540) MEGA CAPS
(510), (511) **05** odżywki wzmacniające zawierające preparaty parafarmaceutyczne stosowane profilaktycznie i dla rekonwalescentów, **29** koncentraty i odżywki wysokobiałkowe wzbogacone witaminami, solami mineralnymi i aminokwasami, **30** koncentraty i odżywki węglowodanowe i wysokoenergetyczne wzbogacone witaminami i solami mineralnymi, **32** napoje bezalkoholowe wzbogacone witaminami i solami mineralnymi.

(111) **169710** (220) 2005 01 20 (210) 290137
(151) 2005 12 16 (441) 2005 05 02
(732) ZAKŁADY FARMACEUTYCZNE POLPHARMA S.A., Starogard Gdański, PL.
(540) CLOGREL
(510), (511) **05** produkty farmaceutyczne.

(111) **169711** (220) 2002 02 14 (210) 246415
(151) 2005 12 16 (441) 2002 08 26
(732) Przedsiębiorstwo Produkcyjno-Handlowo-Usługowe „RYK-POL” Janusz Rykowski, Przodec, PL.
(540)



(531) 26.11, 27.5
(510), (511) **25** spodnie młodzieżowe i damskie.

(111) **169712** (220) 2002 05 27 (210) 250910
(151) 2005 12 13 (441) 2002 12 02
(732) SMARTech Szepietowski Mariusz, Warszawa, PL.

(540) SMARTECH
(510), (511) **09** instalacje, urządzenia i oprogramowanie alarmowe komputerowe i teletechniczne, **35** prowadzenie sklepu z urządzeniami alarmowymi, elektrycznymi, komputerowymi i telefonicznymi, informacyjne usługi internetowe, **37** instalowanie, naprawa, serwis urządzeń elektrycznych, alarmowych, komputerowych i teletechnicznych niezwiązanych z pomiarami kształtu, **41** publikowanie pism, książek i informacji elektronicznych, **42** projektowanie systemów związanych z bezpieczeństwem, doradztwo budowlane, tworzenie stron internetowych.

(111) **169713** (220) 2002 09 13 (210) 255013
(151) 2005 12 05 (441) 2003 03 24
(732) „MAKRO - MARKET 2000” Spółka z o.o., Wrocław, PL.
(540)

(Intenso)

(531) 24.17
(510), (511) **09** nośniki informacji, nośniki informacji optyczne i magnetyczne.

(111) **169714** (220) 2002 09 16 (210) 255062
(151) 2005 12 08 (441) 2003 03 24
(732) Zakład Przetwórstwa Owoców i Warzyw „MARKO” Marek Komorowski, Maria Komorowska, Nasiegniewo, PL.
(540)



Kolor znaku: czerwony, zielony, żółty
(531) 26.1, 27.5, 29.1
(510), (511) **29** owoce i warzywa konserwowane, suszone i gotowane, kwaszonki z warzyw, grzyby konserwowane, galaretki, konfitury, dżemy i kompoty, **31** świeże owoce i warzywa, **32** wody mineralne i gazowane oraz inne napoje bezalkoholowe, syropy, preparaty do przygotowywania napojów, napoje owocowe i soki owocowe.

(111) **169715** (220) 2002 09 16 (210) 255069
(151) 2005 12 14 (441) 2003 03 24
(732) TBD Spółka Akcyjna, Dębica, PL.
(540) Premium Okno i Drzwi
(510), (511) **02** uniwersalna emalia alkidowa do stolarki.

(111) **169716** (220) 2002 09 16 (210) 255071
(151) 2005 12 13 (441) 2003 03 24
(732) TBD Spółka Akcyjna, Dębica, PL.
(540) Premium Neokor
(510), (511) **02** alkidowa, podkładowa farba antykorozyjna.

(111) **169717** (220) 2002 09 16 (210) 255072
(151) 2005 12 13 (441) 2003 03 24
(732) TBD Spółka Akcyjna, Dębica, PL.
(540) Premium Gipsogrunť
(510), (511) **02** akrylowa farba gruntująca do wnętrza.

(111) **169718** (220) 2002 09 16 (210) 255073
(151) 2005 12 13 (441) 2003 03 24
(732) TBD Spółka Akcyjna, Dębica, PL.
(540) Premium Kuchnia i Łazienka
(510), (511) **02** akrylowa farba lateksowa do wnętrza.

(111) **169719** (220) 2002 09 16 (210) 255112
 (151) 2005 12 08 (441) 2003 03 24
 (732) Watson Pharmaceuticals, Inc., Corona, US.
 (540) OXYTROL
 (510), (511) **05** preparaty farmaceutyczne stosowane przy leczeniu nietrzymania moczu, środki przeciwcholinergiczne, przezskórne medyczne plastry wykorzystywane do dostarczania środków przeciwcholinergicznych i preparatów farmaceutycznych stosowanych przy leczeniu nietrzymania moczu.

(111) **169720** (220) 2002 09 26 (210) 255550
 (151) 2005 12 19 (441) 2003 04 07
 (732) Katolicka Agencja Informacyjna Spółka z o.o., Warszawa, PL.
 (540)



Kolor znaku: biały, pomarańczowy, granatowy
 (531) 24.17, 27.5, 29.1

(510), (511) **16** książki, gazety, dzienniki, tygodniki, miesięczniki, roczniki, publikacje, prospekty, plakaty, rysunki, **35** usługi wyszukiwania informacji w plikach komputerowych, zarządzania zbiorami informatycznymi, rozpowszechniania materiałów reklamowych i ogłoszeń reklamowych, organizowania targów, usługi w zakresie przeglądu prasy, **38** usługi przesyłania informacji tekstowej i obrazowej za pomocą komputera, usługi agencji informacyjnej, usługi przesyłania wiadomości, **41** usługi informacji o edukacji, usługi w zakresie publikowania książek, nauczania religii, publikowania tekstów innych niż reklamowe, produkcji filmów na taśmach video, organizowania i prowadzenia sympozjum, seminariów, konferencji, kongresów, zawodów sportowych, wystaw, konkursów z dziedziny kulturalnej i edukacyjnej, montaż programów radiowych i telewizyjnych.

(111) **169721** (220) 2002 09 26 (210) 255551
 (151) 2005 12 19 (441) 2003 04 07
 (732) Katolicka Agencja Informacyjna Spółka z o.o., Warszawa, PL.
 (540)



Kolor znaku: granatowy

(531) 27.5, 29.1
 (510), (511) **16** książki, gazety, dzienniki, tygodniki, miesięczniki, roczniki, publikacje, prospekty, plakaty, rysunki, **35** usługi wyszukiwania informacji w plikach komputerowych, zarządzania zbiorami informatycznymi, rozpowszechniania materiałów reklamowych i ogłoszeń reklamowych, organizowania targów, usługi w zakresie przeglądu prasy, **38** usługi przesyłania informacji tekstowej i obrazowej za pomocą komputera, usługi agencji informacyjnej, usługi przesyłania wiadomości, **41** usługi informacji o edukacji, usługi w zakresie publikowania książek, nauczania religii, publikowania tekstów innych niż reklamowe, produkcji filmów na taśmach video, organizowania i prowadzenia sympozjum, seminariów, konferencji, kongresów, zawodów sportowych, wystaw, konkursów z dziedziny kulturalnej i edukacyjnej, montaż programów radiowych i telewizyjnych.

(111) **169722** (220) 2002 10 01 (210) 255782
 (151) 2005 12 15 (441) 2003 04 07
 (732) Przedsiębiorstwo Przemysłu Spirytusowego „POLMOS” w Warszawie Spółka Akcyjna, Warszawa, PL.

(540)



Kolor znaku: czerwony, biały, czarny, wrzosowy
 (531) 24.1, 24.9, 24.11, 27.5, 29.1
 (510), (511) **33** wyroby alkoholowe.

(111) **169723** (220) 2002 10 11 (210) 256163
 (151) 2005 12 13 (441) 2003 04 22
 (732) „Polskie Media Amer.Com” Spółka Akcyjna, Poznań, PL.
 (540)



Kolor znaku: czerwony, niebieski, biały
 (531) 27.5, 29.1
 (510), (511) **16** książki i czasopisma.

(111) **169724** (220) 2002 11 08 (210) 257282
 (151) 2005 11 16 (441) 2003 05 19
 (732) INSTYTUT FARMACEUTYCZNY, Warszawa, PL.
 (540) IRUBIN
 (510), (511) **05** produkty farmaceutyczne.

(111) **169725** (220) 2002 11 08 (210) 257284
 (151) 2005 11 16 (441) 2003 05 19
 (732) INSTYTUT FARMACEUTYCZNY, Warszawa, PL.
 (540) TAKATOL
 (510), (511) **05** produkty farmaceutyczne.

(111) **169726** (220) 2002 11 08 (210) 257285
 (151) 2005 11 16 (441) 2003 05 19
 (732) INSTYTUT FARMACEUTYCZNY, Warszawa, PL.
 (540) FELODIF
 (510), (511) **05** produkty farmaceutyczne.

(111) **169727** (220) 2002 11 12 (210) 257305
 (151) 2005 11 16 (441) 2003 05 19
 (732) TARGI GÓRNOŚLĄSKIE Tadeusz Burzec, Katowice, PL.
 (540)



(531) 27.5
 (510), (511) **36** usługi w zakresie administrowania i zarządzania nieruchomościami, wynajmu powierzchni użytkowych, sponsoringu finansowego, **41** usługi w zakresie organizacji i obsługi imprez o charakterze targowo-wystawienniczym, usługi w zakresie organizowania i prowadzenia konferencji, kongresów, narad, seminariów i sympozjów.

(111) **169728** (220) 2002 11 12 (210) 257318
 (151) 2005 11 30 (441) 2003 05 19
 (732) „Grupa Handlo-Budowa” Spółka z o.o., Bydgoszcz, PL.
 (540)



Kolor znaku: biały, niebieski, czarny, szary
 (531) 26.4, 27.5, 29.1

(510), (511) **01** kleje przemysłowe, **02** farby, pokosty, lakiery, barwniki, bejce, środki antykorozyjne, środki impregnujące, zaprawy farbiarskie, **06** metalowe konstrukcje dla budownictwa, materiały metalowe dla budownictwa, gwoździe, śruby, okucia, folie aluminiowe, **08** narzędzia ręczne wykorzystywane w budownictwie, **17** materiały do uszczelniania i do izolowania stosowane w budownictwie, **19** podkłady gruntujące, ceramika budowlana, materiały do budowy dróg, asfalt, smoła i bitumy, klepka, terakota, glazura, cement, wapno, pokrycia dachowe asfaltowe, bitumiczne, papowe i poliesterowe, folie z tworzyw sztucznych stosowane w budownictwie, siatki podtynkowe z włókna szklanego, tynki, płyty kartonowo gipsowe, **35** pośrednictwo handlowe polegające na kojarzeniu kontrahentów, **37** usługi budowlano-remontowe w zakresie budynków i budowli, **39** przewóz towarów transportem samochodowym, magazynowanie towarów na rzecz osób trzecich.

(111) **169729** (220) 2002 11 12 (210) 257327
 (151) 2005 11 16 (441) 2003 05 19
 (732) PPHU „GRONI” Iwona Gronkowska, Gdańsk, PL.
 (540) Jędrus

(510), (511) **03** pumeks, **06** metalowe zmywaki kuchenne (druciaki), **21** wyroby z tworzyw sztucznych dla gospodarstwa domowego jak uchwyty, gąbki dla celów domowych, gąbki w postaci zmywaków kuchennych, zmywaki z uchwytem, ścierki i ściereczki, ściereczki gąbczaste, szczotki, szczotki do mycia naczyń, druciaki plastikowe, **24** ręczniki, ścierki i ściereczki, ściereczki z materiałów tekstylnych.

(111) **169730** (220) 2002 11 12 (210) 257339
 (151) 2005 11 18 (441) 2003 05 19
 (732) Kompania Spirytusowa „Wratislavia” Polmos Wrocław Spółka Akcyjna, Wrocław, PL.
 (540) krakus exclusive - spirit of polish tradition Power of polish vodka

(510), (511) **33** napoje alkoholowe.

(111) **169731** (220) 2002 11 12 (210) 257340
 (151) 2005 11 18 (441) 2003 05 19
 (732) Kompania Spirytusowa „Wratislavia” Polmos Wrocław Spółka Akcyjna, Wrocław, PL.
 (540) krakus exclusive - traditional polish soul

(510), (511) **33** napoje alkoholowe.

(111) **169732** (220) 2002 11 12 (210) 257341
 (151) 2005 11 18 (441) 2003 05 19
 (732) Danfoss A/S, Nordborg, DK.
 (540) ENSAVE

(510), (511) **09** programy komputerowe (software ładowalny), zapisane programy komputerowe, **16** broszury, czasopisma, materiały drukowane, szkoleniowe, gazety, katalogi, podręczniki, materiały piśmienne, publikacje, **35** analizy kosztów, analiza i badanie rynku, badania, ekspertyzy i doradztwo w dziedzinie działalności gospodarczej, doradztwo w zakresie organizowania i prowadzenia działalności gospodarczej, wycena działalności handlowej, pozyskiwanie informacji, prognozy ekonomiczne, **41** doradztwo zawodowe, edukacja, prezentacja informacji i materiałów edukacyjnych, organizowanie i prowadzenie seminariów, warsztatów, **42** analizy technicz-

ne, doradztwo i konsultacje w zakresie ochrony środowiska, analiza i badanie środowiska naturalnego, konsultacje i usługi w zakresie koordynacji implementacji programów do oszczędzania energii, naukowe badania przemysłowe, konsultacje w zakresie monitoringu przesyłu, rozprowadzania i zużywania energii, ekspertyzy inżynieryjne, licencjonowanie własności przemysłowej, programowanie komputerowe, przetwarzanie danych, prace badawczo-rozwojowe, kontrola jakości, badania projektów technicznych, testowanie materiałów.

(111) **169733** (220) 2002 11 12 (210) 257342
 (151) 2005 11 18 (441) 2003 05 19
 (732) „ZEG-ENERGETYKA” Spółka z o.o., Tychy, PL.
 (540)



Kolor znaku: ciemnoszary, jasnoszary

(531) 7.5, 27.5, 29.1

(510), (511) **09** aparaty oraz sprzęt elektryczny i elektroniczny, sprzęt komputerowy, aparatura i sprzęt do przetwarzania informacji, programy komputerowe, systemy i oprogramowanie systemów sterowania procesami przemysłowymi, urządzenia, podzespoły i elementy elektryki, elektroniki i automatyki, aparatura kontrolno-pomiarowa.

(111) **169734** (220) 2002 11 12 (210) 257349
 (151) 2005 11 18 (441) 2003 05 19
 (732) „ZBROJA” International Trade Andrzej Zbroja, Wrocław, PL.
 (540) ELLINI

(510), (511) **18** skóra i imitacje skóry, wyroby z tych materiałów nie ujęte w innych klasach, **35** sprzedaż wyżej wymienionych towarów, pokazy, promocja.

(111) **169735** (220) 2002 11 12 (210) 257350
 (151) 2005 11 18 (441) 2003 05 19
 (732) WTJ GROUP Spółka z o.o., Wrocław, PL.
 (540) DZIEDZIC

(510), (511) **32** piwo, napoje bezalkoholowe, wody mineralne, soki owocowe, soki warzywne, napoje izotoniczne, napoje dla sportowców.

(111) **169736** (220) 2002 11 12 (210) 257351
 (151) 2005 11 18 (441) 2003 05 19
 (732) WTJ GROUP Spółka z o.o., Wrocław, PL.
 (540) 100 WATT

(510), (511) **32** napoje izotoniczne, napoje dla sportowców, napoje bezalkoholowe, soki owocowe, soki warzywne, wody mineralne, piwo.

(111) **169737** (220) 2002 11 12 (210) 257353
 (151) 2005 11 18 (441) 2003 05 19
 (732) WTJ GROUP Spółka z o.o., Wrocław, PL.
 (540) RED SUN

(510), (511) **32** napoje izotoniczne, napoje bezalkoholowe, piwo, wody mineralne, napoje dla sportowców, soki owocowe i soki warzywne.

(111) **169738** (220) 2002 11 12 (210) 257354
 (151) 2005 11 24 (441) 2003 05 19
 (732) Hurtownia Artykułów Dziecięcych „SMYKOLAND” Dariusz Stachowiak, Mogilno, PL.

(540)



(531) 4.5, 26.1, 27.5

(510), (511) **35** sprzedaż hurtowa i detaliczna i promocja dla osób trzecich następujących towarów: kosmetyki dziecięce, mydła, szampony, smoczki dziecięce, smoczki do butelek do karmienia, gryzaki, wózki dziecięce, foteliki samochodowe, książki, wydawnictwa dla dzieci, łóżka dziecięce, materace, krzesła dziecięce, meble dla dzieci, pościel, odzież dziecięca, bielizna dla dzieci, obuwie dziecięce, nakrycia głowy dla dzieci, tornistry, plecaki, artykuły sportowe i gimnastyczne, gry, zabawki, grzechotki, sanki, żywność, artykuły żywnościowe dla dzieci, soki, napoje, żywność.

(111) **169739** (220) 2002 11 12 (210) 257361

(151) 2005 11 24 (441) 2003 05 19

(732) PLANIKA Alfred Weilandt, Jarosław Dąbrowski, Dorota Dąbrowska Spółka Jawna, Brzoza, PL.

(540) fanola

(510), (511) **04** paliwo płynne ekologiczne do kominków domowych, stanowiące bioalkohol.

(111) **169740** (220) 2002 11 12 (210) 257366

(151) 2005 11 29 (441) 2003 05 19

(732) KONCEPT 2000 Spółka z o.o., Warszawa, PL.

(540) KONCEPT 2000

(510), (511) **35** reklama, biznes, zarządzanie, czynności biurowe: badania opinii, badania w dziedzinie działalności gospodarczej, badania rynku, doradztwo w zakresie organizowania i kierowania działalnością gospodarczą, administrowanie hotelami, marketing, organizowanie targów handlowych i reklamowych, zarządzanie hotelami, **39** transport, pakowanie i składowanie towarów, organizowanie podróży, organizowanie wycieczek, dotrzymywanie towarzystwa podróży, wypożyczanie pojazdów, rezerwowanie miejsc na wycieczki, transport wycieczek, wynajmowanie garaży, wynajmowanie miejsc parkingowych, wynajmowanie pojazdów, **43** agencje zakwaterowań w hotelach i pensjonatach, usługi barowe, rezerwacja miejsc w hotelach, usługi hotelowe, kawiarnie i restauracje, posiłki w restauracjach, rezerwacje hotelowe.

(111) **169741** (220) 2002 11 12 (210) 257368

(151) 2005 11 24 (441) 2003 05 19

(732) DESIMO-Desenvolvimento e Gestão Imobiliária, Lda, Lizbona, PT.

(540) tutti

(510), (511) **29** serki homogenizowane, desery mleczne.

(111) **169742** (220) 2002 11 12 (210) 257369

(151) 2005 11 24 (441) 2003 05 19

(732) DESIMO-Desenvolvimento e Gestão Imobiliária, Lda, Lizbona, PT.

(540) zimowy ogród

(510), (511) **29** warzywa i owoce mrożone.

(111) **169743** (220) 2002 11 12 (210) 257370

(151) 2005 11 24 (441) 2003 05 19

(732) DESIMO-Desenvolvimento e Gestão Imobiliária, Lda, Lizbona, PT.

(540) sabina

(510), (511) **29** serki i desery mleczne.

(111) **169744** (220) 2002 11 12 (210) 257373

(151) 2005 11 24 (441) 2003 05 19

(732) „EKO-VIT” Spółka z o.o., Łódź, PL.

(540) WATER DAY

(510), (511) **32** napoje bezalkoholowe.(111) **169745** (220) 2002 11 12 (210) 257379

(151) 2005 11 24 (441) 2003 05 19

(732) Przedsiębiorstwo Przemysłu Drzewnego „PETRYKOZY” Spółka Jawna W. Kelm, M. Niciak Zakład Pracy Chronionej, Skronina, PL.

(540)



(531) 26.1, 26.4, 27.5

(510), (511) **19** tarcica do celów budowlanych, okna i drzwi drewniane, parkiety, podłogi drewniane, **20** palety transportowe drewniane, **40** usługi tartaczne.

(111) **169746** (220) 2002 11 12 (210) 257381

(151) 2005 11 23 (441) 2003 05 19

(732) Przedsiębiorstwo Produkcyjno-Usługowo-Handlowe „WoMar” Maria Krawczyk, Wojciech Krawczyk, Częstochowa, PL.

(540) SERCE PRZY SERCU

(510), (511) **18** plecaki, torby i tornistry szkolne, torby i nosidełka do noszenia niemowląt, torby i szelki do wózków, **24** beciki, bielizna pościelowa, pokrycia na materace, poszewki, prześcieradła, śpiwory, **25** czapki, okrycia kąpielowe, obuwie dziecięce, szlafroki, śpioszki dziecięce, wyprawki dziecięce.

(111) **169747** (220) 2002 11 12 (210) 257393

(151) 2005 11 23 (441) 2003 05 19

(732) Agrochem Handelsgesellschaft M.B.H., Klagenfurt, AT.

(540) Classico

(510), (511) **29** świeży drób, świeże ryby, świeże mięczaki, świeże skorupiaki, zamrożony drób, zamrożone ryby, zamrożone mięczaki, zamrożone skorupiaki, zamrożone owoce, zamrożone warzywa, **31** świeże owoce, świeże warzywa.

(111) **169748** (220) 2002 11 12 (210) 257394

(151) 2005 11 23 (441) 2003 05 19

(732) Agrochem Handelsgesellschaft M.B.H., Klagenfurt, AT.

(540)



Kolor znaku: ceglasty, żółty

(531) 26.4, 27.5, 29.1

(510), (511) **29** świeży drób, świeże ryby, świeże mięczaki, świeże skorupiaki, zamrożony drób, zamrożone ryby, zamrożone mięczaki, zamrożone skorupiaki, zamrożone owoce, zamrożone warzywa, **31** świeże owoce, świeże warzywa.

(111) **169749** (220) 2002 11 12 (210) 257398

(151) 2005 11 23 (441) 2003 05 19

(732) Gemstar Development Corporation, Pasadena, US.

(540) GUIDE PLUS +

(510), (511) **09** urządzenia i przyrządy: naukowe, żeglarskie, geodezyjne, elektryczne, fotograficzne, kinematograficzne, optyczne, wagowe, pomiarowe, sygnalizacyjne, kontrolne, do ratowania życia, do celów dydaktycznych, urządzenia do nagrywania, transmisji

lub reprodukcji dźwięku lub obrazu, magnetyczne nośniki danych, płyty (dyski) z nagraniami, automaty sprzedające i mechanizmy do urządzeń uruchamianych przez wrzucenie monety, kasy sklepowe, maszyny liczące, sprzęt przetwarzający dane i komputery, urządzenia do gaszenia ognia, zestawy telewizyjne, magnetowidy, skrzynki telewizji kablowej, komputery oraz dodatkowy elektroniczny sprzęt wideo i zdalne kontrolery/regulatory do użycia z powyższymi towarami dla zapewniania i wykorzystywania elektronicznych schematów ekranowych w celu listingu programów nadawanych kablowo i bezprzewodowo, **38** nadawanie bezprzewodowe i udostępnianie elektronicznych schematów ekranowych nadajników bezprzewodowych w celu listingu programów nadawanych kablowo i bezprzewodowo.

(111) **169750** (220) 2002 11 18 (210) 257636
(151) 2005 11 16 (441) 2003 05 19
(732) WM. WRIGLEY JR. COMPANY, Chicago, US.
(540) DENTIMAN

(510), (511) **16** rysunki postaci z historyjek obrazkowych, książki i inne materiały drukowane do celów edukacyjnych, **30** słodczyce, włączając gumę do żucia, gumę balonową, cukierki i miętówki.

(111) **169751** (220) 2002 11 18 (210) 257639
(151) 2005 11 16 (441) 2003 05 19
(732) „ELMILK” Spółka z o.o., Szczecinek, PL.
(540)



Kolor znaku: żółty, niebieski, srebrny, czerwony, biały, zielony
(531) 5.7, 8.1, 9.1, 11.3, 27.5, 29.1

(510), (511) **29** masło, margaryna, mixy masła i olejów roślinnych, omasty na bazie tłuszczów roślinnych, oleje, tłuszcze spożywcze w postaci stałej i płynnej, kremy, pasty, sery i serki na bazie masła lub margaryny, napoje mleko podobne na bazie tłuszczów roślinnych, w formie płynnej i w proszku.

(111) **169752** (220) 2002 11 21 (210) 257740
(151) 2005 11 16
(732) AGROFARM Spółka z ograniczoną odpowiedzialnością, Racibórz, PL.
(540) AGROTALONIL
(510), (511) **05** środek ochrony roślin - fungicyd.

(111) **169753** (220) 2002 11 21 (210) 257741
(151) 2005 11 16
(732) AGROFARM Spółka z ograniczoną odpowiedzialnością, Racibórz, PL.
(540) Agro-Tip
(510), (511) **05** preparat insektydowy.

(111) **169754** (220) 2002 11 21 (210) 257742
(151) 2005 11 16 (441) 2003 06 02
(732) F.P.H. TWA Tomasz Wilczek, Kraków, PL.
(540)



Kolor znaku: biały, szary, czerwony

(531) 26.4, 27.5, 29.1
(510), (511) **18** plecaki, paski, **25** odzież, obuwie, nakrycia głowy.

(111) **169755** (220) 2002 11 21 (210) 257749
(151) 2005 11 16 (441) 2003 06 02
(732) Kompania Spirytusowa „Wratysłavia” Polmos Wrocław S.A., Wrocław, PL.
(540) Krakus - żołnierz pułku krakusów
(510), (511) **33** napoje alkoholowe.

(111) **169756** (220) 2002 11 21 (210) 257768
(151) 2005 11 24 (441) 2003 06 02
(732) „NESSA” Spółka z o.o., Warszawa, PL.
(540)



Kolor znaku: żółty, mahoniowy, wrzosowy, biały, czerwony, niebieski, zielony i odcienie, pomarańczowy, różowo-wrzosowy, szary, granatowy, brązowo-kremowy

(531) 5.3, 5.7, 6.1, 6.19, 7.1, 27.5, 28.3, 29.1
(510), (511) **30** herbata.

(111) **169757** (220) 2002 11 22 (210) 257836
(151) 2005 11 22 (441) 2003 06 02
(732) Lin Song, West, HK.

(540) MENGLU
(510), (511) **25** ubrania, buty, wełniane okrycia zewnętrzne, rękawiczki wełniane, szaliki wełniane, spodnice wełniane, wełniane swetry, wełniane spodnie, wełniane marynarki, ubrania wykonane z wełny, okrycia zewnętrzne wykonane z wełny, płaszcze, paski, gorsety, rękawiczki, okrycia głowy, rajstopy, kurtki, dzianina, krawaty, chusty, spodnice, koszule, kostiumy kąpielowe, podkoszulki, spodnie, bielizna, ubrania dla niemowląt, wyprawki dla niemowląt, buty z cholewą (kozaki).

(111) **169758** (220) 2002 11 22 (210) 257838
(151) 2005 11 22 (441) 2003 06 02
(732) Zakład Wyrobów Chemicznych „MAXPRO” s.c. Przemysław Wasilewski, Waldemar Kowalski, Makowiec, PL.
(540)



Kolor znaku: niebieski, czarny, biały, czerwony

(531) 1.5, 27.5, 29.1
(510), (511) **03** środki myjące, do prania, bielenia, mycia włosów i zębów, do czyszczenia, polerowania i usuwania tłuszczu, toaletowe i sanitarne, pasty do mebli, podłóg, naczyń i urządzeń sanitarnych, szampony samochodowe i do pielęgnacji ciała.

(111) **169759** (220) 2002 11 22 (210) 257839
(151) 2005 11 22 (441) 2003 06 02
(732) Esprit International, New York, US.

(540)

E
by esprit

(531) 27.5

(510), (511) **03** kosmetyki i wyroby perfumeryjne, mydła i preparaty toaletowe, z wyłączeniem wyrobów do kolorowania i samoopalania, **09** oprawki do okularów, okulary, okulary przeciwsłoneczne, futerały do okularów, zasłony na oczy, ochronne okulary i osłony na oczy, okulary i osłony na oczy do celów sportowych, **14** wyroby jubilerskie zawarte w klasie 14, w tym wyroby jubilerskie wykonane z metali szlachetnych i nieszlachetnych, zegarki, zegary i odmierzacze czasu, **16** papier i wyroby z papieru, w tym wzory z papieru do robienia odzieży, druki, publikacje, książki, notatniki, agendy i adresowniki, książki adresowe, przybory i artykuły do pisania, rysowania i malowania, materiały piśmienne, papier listowy i papeteria nie zawarte w innych klasach, **18** torby używane do noszenia, przenoszenia, wozienia i przewożenia, worki, torby bagażowe i bagażniki, walizki, parasolki i parasole, torebki podręczne, portmonetki, sakiewki, portfele, wyroby ze skóry i imitacji skóry, **25** odzież, obuwie, nakrycia głowy.

(111) **169760** (220) 2002 11 22 (210) 257844
(151) 2005 11 22 (441) 2003 06 02
(732) Stanisław Pamuła, Łódź, PL.
(540)

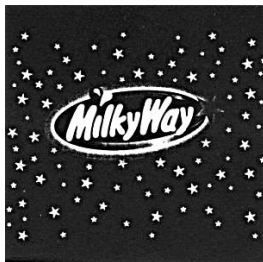


Kolor znaku: czarny, czerwony

(531) 2.9, 27.5, 29.1

(510), (511) **28** gry, **35** wynajmowanie powierzchni reklamowej, reklamy, **41** zawody sportowe.

(111) **169761** (220) 2000 03 22 (210) 215642
(151) 2005 12 05
(732) Mars, Inc., McLean, US.
(540)



(531) 1.1, 1.15, 26.1, 27.5

(510), (511) **29** mięso, ryby, drób i dziczyzna, owoce morza, owoce i warzywa konserwowane, suszone, gotowane lub przetworzone, preparaty z wszystkich w/w produktów, produkty mleczne, zupy, słodkie i pikantne pasty do pieczywa sporządzone z w/w produktów, sałatki, napoje mleczne, smakowe napoje mleczne, napoje mleczne o smaku czekoladowym, napoje z produktów mlecznych, nadzienia sporządzone z w/w produktów lub w większości z produktów zawartych w klasie 29, przekąski sporządzone z w/w produktów lub w większości z produktów zawartych w klasie 29, gotowe dania i części składowe dań sporządzone z produktów zawartych w klasie 29 lub w większości z tych produktów, substancje białkowe, **30** ryż, makarony, śniadaniowe produkty zbożowe i preparaty zbożowe, herbata, kawa, kakao, czekolada do picia, esencje kawowe, ekstrakty kawowe, mieszanki kawy i cykorii, cykorii i mieszanki cykorii, w/w stosowane jako namiastki kawy, niemedyczne słodczyce, ciasta, ciastka, herbatniki, lód, lody, produkty lodowe, mrożone słodczyce, schło-

dzone desery, pianki i musy, sorbety (desery), chleb, ciasto, napoje na bazie herbaty, kawy, kakao i czekolady, nadzienia sporządzone z produktów zawartych w kl. 30 lub w większości z tych produktów, słodkie i pikantne pasty do pieczywa sporządzone z produktów zawartych w kl. 30 lub w większości z tych produktów, przekąski sporządzone z produktów zawartych w kl. 30 lub w większości z tych produktów, gotowe dania i części składowe dań sporządzone z produktów zawartych w kl. 30 lub w większości z tych produktów, czekolada, pizza, spody do pizzy, sosy i dodatki do pizzy, sosy do makaronów i do ryżu, dresingi do sałatek, majonez, sosy, sosy do maczania kawałków żywności (dipy).

(111) **169762** (220) 2002 04 05 (210) 248795
(151) 2005 12 09 (441) 2002 10 07
(732) „TAGO” Przedsiębiorstwo Przemysłu Cukierniczego Tadeusz Gołębiowski, Ciemne, PL.
(540)



Kolor znaku: biały, różowy, ciemnoróżowy, jasnoróżowy, czerwony, żółty, granatowy

(531) 2.9, 5.7, 25.1, 27.5, 29.1

(510), (511) **30** pierniki.

(111) **169763** (220) 2002 07 29 (210) 253453
(151) 2005 12 09 (441) 2003 02 10
(732) Przedsiębiorstwo Specjalistyczne „DRACO” S.C. Krzysztof Janusz Lesiński & Jakub Krzysztof Lesiński, Gdańsk, PL.
(540)



Kolor znaku: ciemnoniebieski, złoty, biały

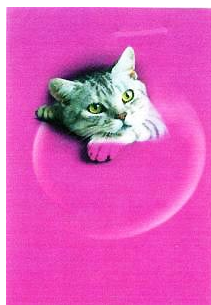
(531) 4.3, 25.1, 27.5, 29.1

(510), (511) **41** usługi nauczania i szkoleń, organizowanie konferencji, sympozjów, kongresów, wystaw oświatowych zwłaszcza z zakresu badań konstrukcji metalowych, publikowanie tekstów technicznych zwłaszcza z zakresu konstrukcji metalowych, **42** usługi z zakresu prac naukowo-badawczych technicznych, ekspertyzy inżynieryjne, wydawanie opinii z zakresu stanu badanych konstrukcji metalowych, przeprowadzanie pomiarów, nadzory i inspekcje inżynieryjne konstrukcji metalowych.

(111) **169764** (220) 2002 08 02 (210) 253659
(151) 2005 12 07 (441) 2003 02 10
(732) Pfizer Products Inc. (a Connecticut corporation), Groton, US.
(540) RENUAC
(510), (511) **05** preparaty i substancje farmaceutyczne.

(111) **169765** (220) 2002 09 13 (210) 255036
(151) 2005 12 05 (441) 2003 03 24
(732) Mars, Inc., McLean, US.

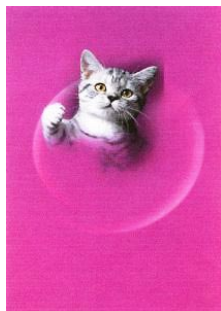
(540)



Kolor znaku: fioletowy, jasnofioletowy, biały, szary, czarny, żółty
(531) 3.1, 29.1

(510), (511) **05** preparaty i substancje weterynaryjne, środki dezynfekcyjne, pestycydy, fungicydy, obroże przeciwpchelne i przeciw kleszczom, wszystkie w/w dla zwierząt, lecznicze produkty i preparaty do stosowania na skórę oraz detergenty o działaniu leczniczym, wszystkie w/w dla zwierząt, lecznicze płyny do płukania pyska, lecznicze odświeżacze do pyska dla zwierząt, **28** zabawki, gry i przedmioty do zabawy dla zwierząt domowych, ptaków i ryb, **31** produkty, ziarna i nasiona rolnicze, ogrodnicze i leśne, żywe zwierzęta, ptaki i ryby, karma dla zwierząt, ptaków i ryb oraz preparaty zawarte w kl. 31 stosowane jako dodatki do tych pokarmów, sód, skorupa mątwy, jadalne kości i patyki dla zwierząt domowych, ściółka dla zwierząt, świeże owoce i świeże warzywa oraz ich preparaty stosowane jako dodatki do karmy.

(111) **169766** (220) 2002 09 13 (210) 255037
(151) 2005 12 05 (441) 2003 03 24
(732) Mars, Inc., McLean, US.
(540)



Kolor znaku: fioletowy, jasnofioletowy, biały, szary, czarny, żółty
(531) 3.1, 29.1

(510), (511) **05** preparaty i substancje weterynaryjne, środki dezynfekcyjne, pestycydy, fungicydy, obroże przeciwpchelne i przeciw kleszczom, wszystkie w/w dla zwierząt, lecznicze produkty i preparaty do stosowania na skórę oraz detergenty o działaniu leczniczym, wszystkie w/w dla zwierząt, lecznicze płyny do płukania pyska, lecznicze odświeżacze do pyska dla zwierząt, **28** zabawki, gry i przedmioty do zabawy dla zwierząt domowych, ptaków i ryb, **31** produkty, ziarna i nasiona rolnicze, ogrodnicze i leśne, żywe zwierzęta, ptaki i ryby, karma dla zwierząt, ptaków i ryb oraz preparaty zawarte w kl. 31 stosowane jako dodatki do tych pokarmów, sód, skorupa mątwy, jadalne kości i patyki dla zwierząt domowych, ściółka dla zwierząt, świeże owoce i świeże warzywa oraz ich preparaty stosowane jako dodatki do karmy.

(111) **169767** (220) 2002 10 09 (210) 256108
(151) 2005 12 08 (441) 2003 04 22
(732) SYNOT POLSKA Spółka z o.o., Raszyn, PL.
(540)



(531) 5.1, 5.11, 27.5

(510), (511) **09** automaty do gier na żetony lub monety, **28** gry, automaty do gier losowych, **37** usługi w zakresie instalowania automatów do gier losowych, serwisu, napraw, konserwacji tych urządzeń, **41** obsługa salonów gier.

(111) **169768** (220) 2002 10 28 (210) 256764
(151) 2005 12 16 (441) 2003 05 05
(732) Przedsiębiorstwo Produkcyjno-Handlowo-Usługowe „CELMAR” Celina Troczyńska, Marian Troczyński, Piła, PL.
(540)



Kolor znaku: ciemnoczerwony, beżowy, złoty, czerwony, czarny, biały, brązowy

(531) 5.7, 11.3, 27.5, 29.1
(510), (511) **30** kawa, namiastki kawy.

(111) **169769** (220) 2002 10 30 (210) 256905
(151) 2005 12 07 (441) 2003 05 05
(732) GlaxoSmithKline Biologicals S.A., Rixensart, BE.
(540) BRONCHIORIX
(510), (511) **05** szczepionki dla ludzi.

(111) **169770** (220) 2002 11 15 (210) 257571
(151) 2005 12 07 (441) 2003 05 19
(732) HAMMURABI Spółka z o.o., Warszawa, PL.
(540)

HAMMURABI

(531) 27.5
(510), (511) **43** restauracje, restauracje samoobsługowe, snack-bary, hotele, kawiarnie.

(111) **169771** (220) 2002 12 18 (210) 258998
(151) 2005 12 21 (441) 2003 06 30
(732) Josef Sobieszek, Wuppertal, DE.
(540)



Kolor znaku: czerwony, zielony, niebieski
(531) 26.11, 27.5, 29.1
(510), (511) **41** tłumaczenie i synchronizacja filmów i programów telewizyjnych niemiecko- i obcojęzycznych, produkcja filmowa i telewizyjna oraz opracowywanie filmów i programów telewizyjnych, zdjęcia, fotografia reportażowa i filmowa, tłumaczenie ustne i pisemne.

(111) **169772** (220) 2001 11 21 (210) 257751
(151) 2005 11 24
(732) Firma Handlowo-Produkcyjna „PROMAR” Ryszard Marciniak, Jarcin, PL.

(540)



Kolor znaku: zielony, biały

(531) 3.7, 27.5, 29.1

(510), (511) **16** papier i karton do pakowania, opakowania i pudełka z papieru i kartonu, torby do pakowania z papieru i tworzyw sztucznych.

(111) **169773** (220) 2002 11 22 (210) 257841
 (151) 2005 11 22 (441) 2003 06 02
 (732) Orange Personal Communications Services Limited, Bristol, GB.
 (540)



Kolor znaku: pomarańczowy, biały, czarny

(531) 26.4, 27.5, 29.1

(510), (511) **09** elektryczne i elektroniczne aparaty i przyrządy łącznościowe i telekomunikacyjne, aparaty przyrządy łącznościowe i telekomunikacyjne, elektryczne i elektroniczne aparaty i przyrządy do przetwarzania, rejestracji, magazynowania, transmisji, wyszukiwania i odbierania danych: aparaty i przyrządy do nagrywania, transmisji lub reprodukcji dźwięku, obrazów i danych kodowanych, telewizyjne aparaty i przyrządy, hologramy, komputery, komputerowy sprzęt peryferyjny, programowane obwody elektroniczne będące nośnikami danych, programy komputerowe, oprogramowanie komputerowe, dyski, taśmy i przewody drutowe będące magnetycznymi nośnikami danych, karty magnetyczne czyste i z zapisem, oprogramowanie komputerowe dostarczane z Internetu, publikacje w formie elektronicznej (ściągalne) dostarczane w trybie on-line z komputerowych baz danych i z Internetu, oprogramowanie komputerowe i aparaty telekomunikacyjne (w tym modemy) umożliwiające połączenie z bazami danych i z Internetem, oprogramowanie komputerowe umożliwiające wyszukiwanie danych, muzyka w formie cyfrowej (ściągalna) dostarczana z komputerowych baz danych i z Internetu, muzyka w formie cyfrowej (ściągalna) dostarczana z witryn internetowych zawierających pliki MP3, urządzenia do odtwarzania muzyki otrzymanej z Internetu, odtwarzacze plików MP3, nadajniki i odbiorniki satelitarne, elektryczne kable i przewody drutowe, druty rezystancyjne, elektrody, aparaty i przyrządy przywoławcze, radioprzywoławcze i radiotelefoniczne, telefony, telefony przenośne oraz słuchawki telefoniczne, akcesoria do telefonów i do słuchawek telefonicznych, adaptory do telefonów, ładowarki telefoniczne, zestawy telefoniczne na biurko i samochodowe zawierające głośniki i słuchawkę telefoniczną umożliwiające rozmawianie bez użycia rąk, samochodowe widełki do słuchawek telefonicznych, torby i futerały do przechowywania i do przenoszenia telefonów przenośnych oraz sprzętu i akcesoriów telefonicznych, skomputeryzowane organizery osobiste, anteny, baterie i akumulatory, mikroprocesory, klawiatury, modemy, elektroniczne systemy określania położenia, elektroniczne aparaty i przyrządy nawigacyjne i określające położenie, aparaty i przyrządy do monitorowania (inne niż do monitorowania in-vivo), aparaty i przyrządy radiowe, elektryczne aparaty i przyrządy do kontroli, testowania (inne niż do testów in-vivo), sygnalizacyjne, kontrolne i do celów dydaktycznych, optyczne i elektrooptyczne aparaty i przyrządy, filmy wideo, elektryczne i elektroniczne akcesoria i sprzęt peryferyjny zaprojektowany i przystosowany do stosowania z komputerami, aparatami audio-wizualnymi i sprzętem oraz aparatami do gier elektronicznych, części i osprzęt do wszystkich w/w towarów, **38** usługi telekomunikacyjne, łącznościowe, telefoniczne, faksowe, teleksowe, usługi w zakresie zbierania i transmisji informacji, usługi radioprzywoławcze i usługi poczty elektronicznej, transmisja i odbiór danych i informacji, dostarczanie informacji drogą elektroniczną, usługi informacyjne on-line dotyczące telekomunikacji, wymiana

danych, przekazywanie danych drogą telekomunikacyjną, łączność satelitarna, nadawanie i transmisja programów radiowych i telewizyjnych, usługi wideotekstowe, teletekstowe i przeglądania danych, przesyłanie obrazów wideo, usługi wideokonferencyjne, usługi wideotelefoniczne, przesyłanie informacji (włączając strony internetowe), programów komputerowych i innych danych, umożliwianie dostępu do Internetu, dostarczanie połączeń telekomunikacyjnych z Internetem lub z bazami danych, umożliwianie i obsługa konferencji elektronicznych, grup dyskusyjnych i internetowych miejsc dla pogawędek w czasie rzeczywistym, umożliwianie dostępu do witryn internetowych zawierających muzykę cyfrową, udostępnianie witryn internetowych zawierających pliki MP3, dostarczanie muzyki w formie cyfrowej drogą telekomunikacyjną, obsługa programowych narzędzi wyszukiwujących, umożliwianie dostępu telekomunikacyjnego, komputerowo wspomaganie transmisje informacji i obrazów, łączność za pomocą komputera, usługi agencji informacyjnych, transmisje wiadomości i najświeższych informacji, wypożyczanie, wynajmowanie lub wdzierżawianie aparatów, przyrządów, instalacji lub podzespołów koniecznych do wykonywania wszystkich w/w usług, doradztwo, informacja lub konsultacje dotyczące w/w usług.

(111) **169774** (220) 2002 11 25 (210) 257914
 (151) 2005 11 24 (441) 2003 06 02
 (732) Przetwórstwo Tworzyw Sztucznych „Krzystyniak Klabacha” Spółka z o.o., Pustków, PL.
 (540)

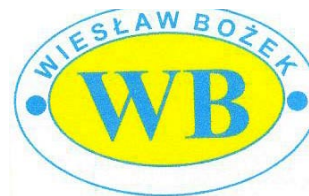


Kolor znaku: czerwony, niebieski, biały

(531) 11.3, 26.1, 27.5, 29.1

(510), (511) **17** armatura niemetalowa do przewodów, przewody giętkie niemetalowe, węże do podlewania, złączki do rur niemetalowych, osłony niemetalowe do rur, **21** butelki i nakrętki oraz przybory do użytku domowego i kuchennego nie z metali szlachetnych, pojemniki na chleb, pudełka, sitka i wiaderka nie z metali szlachetnych, **39** usługi w zakresie: dostarczania towarów, magazynowania, pakowania towarów, przewożenia ładunków, składowania, wypożyczania samochodów.

(111) **169775** (220) 2002 11 25 (210) 257915
 (151) 2005 11 24 (441) 2003 06 02
 (732) Zakład Metalowy „WB” Produkcja, Handel, Usługi Wiesław Bożek, Maria Bożek Spółka Jawna, Wola Mielecka, PL.
 (540)



Kolor znaku: złoty, niebieski

(531) 26.1, 27.5, 29.1

(510), (511) **06** uszczelki z żelaza, **08** narzędzia i przyrządy ręcznie sterowane, przebijaki, przecinaki, przyrządy do cięcia rur, wycinarki, **12** części zamienne i mechanizmy napędowe do pojazdów lądowych, części zamienne do samolotów, wózki golfowe, zbiorniki paliwa i zawieszania do pojazdów lądowych, **40** usługi w zakresie: frezowania, kowalstwa, obróbki wiórowej metali, powlekania metali, spawania i lutowania, szlifowania.

(111) **169776** (220) 2002 11 25 (210) 257917
 (151) 2005 11 24 (441) 2003 06 02

(732) Grupa Polskie Składy Budowlane Spółka Akcyjna, Wełecz, PL.
(540)



Kolor znaku: granatowy, biały, żółty, czarny
(531) 3.13, 4.3, 27.5, 29.1

(510), (511) **35** usługi w zakresie prowadzenia sklepów z artykułami budowlanymi metalowymi i niemetalowymi, artykułami wyposażenia wnętrz oraz artykułami wykończeniowymi, meblami, urządzeniami i wyrobami elektrotechnicznymi, narzędziami, artykułami gospodarstwa domowego i sprzętem radiowo-telewizyjnym, wyrobami z metalu, drewna, szkła, ceramiki i porcelany oraz tworzyw sztucznych do użytku domowego, artykułami chemicznymi, włókienniczymi, odzieżą oraz obuwciem.

(111) **169777** (220) 2002 11 25 (210) 257918
(151) 2005 11 24 (441) 2003 06 02
(732) „SUPLO” Spółka z o.o., Niwy, PL.
(540)



Kolor znaku: zielony i odcienie, biały
(531) 5.3, 27.5, 29.1

(510), (511) **01** nawozy, substraty torfowe, środki chemiczne dla rolnictwa, **42** analizy chemiczne, prace badawczo-rozwojowe, badania chemiczne, badania biologiczne, badania w dziedzinie środowiska naturalnego.

(111) **169778** (220) 2002 11 25 (210) 257919
(151) 2005 11 24 (441) 2003 06 02
(732) „SUPLO” Spółka z o.o., Niwy, PL.
(540) SUPLO

(510), (511) **01** nawozy, substraty torfowe, środki chemiczne dla rolnictwa, **42** analizy chemiczne, prace badawczo-rozwojowe, badania chemiczne, badania biologiczne, badania w dziedzinie środowiska naturalnego.

(111) **169779** (220) 2002 11 25 (210) 257932
(151) 2005 11 24 (441) 2003 06 02
(732) Mleczarnia „TUREK” Spółka z o.o., Turek, PL.
(540)

Moja Porcja
— Camembert —

Kolor znaku: ciemnoniebieski, ciemnoczerwony
(531) 27.5, 29.1
(510), (511) **29** sery .

(111) **169780** (220) 2002 11 25 (210) 257933
(151) 2005 11 24 (441) 2003 06 02
(732) Mleczarnia „TUREK” Spółka z o.o., Turek, PL.
(540)

Camembert
— Moja Porcja —

Kolor znaku: ciemnoniebieski, ciemnoczerwony
(531) 27.5, 29.1
(510), (511) **29** sery .

(111) **169781** (220) 2002 11 25 (210) 257934
(151) 2005 11 24 (441) 2003 06 02
(732) Mleczarnia „TUREK” Spółka z o.o., Turek, PL.
(540) moja porcja
(510), (511) **29** sery .

(111) **169782** (220) 2002 11 25 (210) 257935
(151) 2005 11 24 (441) 2003 06 02
(732) Mleczarnia „TUREK” Spółka z o.o., Turek, PL.
(540)



Kolor znaku: ciemnoniebieski, złoty, szaro-liliowy, biały, ciemnoczerwony
(531) 6.7, 25.1, 26.2, 27.5, 29.1
(510), (511) **29** sery .

(111) **169783** (220) 2002 11 25 (210) 257936
(151) 2005 11 24 (441) 2003 06 02
(732) Mleczarnia „TUREK” Spółka z o.o., Turek, PL.
(540)



Kolor znaku: ciemnoniebieski, biały, szaro-liliowy, żółto-pomarańczowy, zielony, czerwony, czarny, granatowy
(531) 5.7, 6.7, 8.3, 25.1, 26.2, 27.5, 29.1
(510), (511) **29** sery .

(111) **169784** (220) 2002 11 25 (210) 257937
(151) 2005 11 30 (441) 2003 06 02
(732) GALECO Spółka z o.o., Kraków, PL.

(540)



Kolor znaku: biały, granatowy, żółty

(531) 4.2, 4.5, 27.5, 29.1

(510), (511) **06** akcesoria rynnowe metalowe do systemów rynnowych, blacha, blacha cynowana, haki, kolanka do rur metalowe, deflektory kominowe metalowe, kominy metalowe, rury metalowe, rynny dachowe metalowe, rynny metalowe, obejmy metalowe do rur i rynien, **19** betonowe elementy budowlane, bitumy, budowlane materiały niemetalowe, dachówki niemetalowe, kątowniki niemetalowe, kominy niemetalowe, kształtki rurowe rozgałęzieniowe niemetalowe, kształtki rynnowe, listwy niemetalowe dla budownictwa, łąty niemetalowe, materiały do budowy dróg, pokrycia dachowe bitumiczne, pokrycia niemetalowe dachów, rury drenażowe niemetalowe, rury spustowe niemetalowe, rury sztywne niemetalowe dla budownictwa, rury kamionkowe, rury cementowe, rusztowania niemetalowe, rynny, rynny dachowe niemetalowe, rynny niemetalowe, akcesoria niemetalowe do systemów rynnowych, zawory do rur drenażowych niemetalowe, **35** zgrupowanie na rzecz osób trzecich różnych towarów pozwalające nabywcy wygodnie je oglądać i kupować z artykułami, materiałami i towarami metalowymi i niemetalowymi dla budownictwa, agencje reklamowe, reklama za pośrednictwem sieci komputerowej, rozpowszechnianie materiałów reklamowych, doradztwo specjalistyczne w sprawach działalności gospodarczej, doradztwo w zakresie organizowania, prowadzenia i zarządzania działalnością gospodarczą, ekspertyzy w dziedzinie działalności gospodarczej, **39** magazynowanie, pakowanie towarów, przewożenie towarów i ładunków, rozładunek, wynajmowanie samochodów, wynajmowanie magazynów, usługi spedycyjne, **41** kształcenie praktyczne (pokazy), nauczanie, organizowanie i prowadzenie konferencji i seminariów, publikowanie tekstów innych niż teksty reklamowe, tłumaczenia, **42** usługi doradztwa budowlanego, usługi projektowania systemów rynnowych i odwadniających, usługi projektantów w zakresie systemów rynnowych i odwodnieniowych.

(111) **169785** (220) 2002 11 25 (210) 257944

(151) 2005 11 30 (441) 2003 06 02

(732) SEMA TRADE TEXTIL Spółka z o.o., Opypy, PL.

(540) ANTONI DIEGO

(510), (511) **25** obuwie, odzież, odzież dżinsowa, odzieżowe wyroby dziewiarskie.(111) **169786** (220) 2002 11 25 (210) 257945

(151) 2005 11 30 (441) 2003 06 02

(732) SEMA TRADE TEXTIL Spółka z o.o., Opypy, PL.

(540) DIEGO SPORTWEAR

(510), (511) **25** obuwie, odzież, odzież dżinsowa, odzieżowe wyroby dziewiarskie.(111) **169787** (220) 2002 11 25 (210) 257946

(151) 2005 11 30 (441) 2003 06 02

(732) SEMA TRADE TEXTIL Spółka z o.o., Opypy, PL.

(540) DIEGO

(510), (511) **25** obuwie, odzież, odzież dżinsowa, odzieżowe wyroby dziewiarskie.(111) **169788** (220) 2002 11 25 (210) 257953

(151) 2005 11 30 (441) 2003 06 02

(732) Zakład Produkcji Urządzeń Elektrycznych B. Wypychewicz Spółka Akcyjna, Włoszczowa, PL.

(540)



Kolor znaku: czerwony, czarny

(531) 1.15, 24.15, 27.5, 29.1

(510), (511) **09** stacje transformatorowe, rozdzielnice słupowe, skrzynkowe, budowlane, złącza energetyczne, skrzynki złączowe, tablice rozdzielcze, stacje słupowe i linie napowietrzne, linie kablowe, transformatory, szafy telekomunikacyjne, szafy sterownicze, baterie kondensatorów, akumulatory elektryczne, baterie elektryczne, kable i przewody elektryczne, maszyny radiotelegraficzne, maszyny energetyczne, odgromniki, piorunochrony, odłączniki, przełączniki, rozłączniki, przekładniki elektryczne, materiały i akcesoria do instalacji elektrycznych i linii energetycznych zawarte w tej klasie, **19** betonowe elementy budowlane, konstrukcyjne elementy niemetalowe dla budownictwa, słupy niemetalowe dla linii energetycznych i oświetleniowych, budynki rozdzielni i stacji transformatorowych, **37** budownictwo przemysłowe, usługi budowlane, instalowanie, naprawa i konserwacja urządzeń elektrycznych i elektroenergetycznych oraz linii energetycznych, **42** projektowanie dla energetyki.

(111) **169789** (220) 2002 11 25 (210) 257961

(151) 2005 11 30 (441) 2003 07 14

(732) MARDOM Spółka z o.o., Łódź, PL.

(540) MARDOM

(510), (511) **01** surowce mineralne, kleje i zaprawy klejowe, **02** pokrywy i powierzchnie dekoracyjne i ochronne kompozycje trwałe lub tymczasowe, podkłady, szpachlówki, powłoki gruntowe i środki zabezpieczające przed niszczeniem mury i inne materiały, wszystkie w formie preparatów proszkowych, płynnych, półpłynnych i rozpylanych (w tym w aerozolu) oraz rozcieńczalniki do powyższych związków i preparatów, **03** preparaty do czyszczenia, środki wybielające, detergenty, papier i emulsje ściernie, materiały polerskie, środki nabłyszczające, **06** metalowe materiały budowlane, metale nieszlachetne i ich stopy, boazeria metalowa, drzwi metalowe, drobne wyroby żelazne, futryny metalowe, gwoździe, imadła metalowe, kłódki, klamki metalowe, klucze, osprzęt metalowy i okucia do mebli, drzwi i okien, rękojeści, nity metalowe, ramki metalowe, wkręty, zasuwki, zawiasy, metalowe elementy konstrukcyjne do systemów suchej zabudowy, okna metalowe, drzwi metalowe, ościeżnice metalowe, parapety metalowe, **07** przyrządy ręczne z napędem elektrycznym, narzędzia ręczne do obróbki metalu i drewna z napędem elektrycznym, **08** narzędzia i przyrządy ręcznie sterowane, gwintownice, kombinierki, młotki, narzędzia do ścierania, noże, piły, przecinaki, pilniki do drewna (tarniki), pilniki, pace murarskie, śrubokręty, szczypce, **11** ceramika sanitarna, urządzenia grzewcze, zawory, rury centralnego ogrzewania, **16** artykuły papiernicze, folie do pakowania, masy modelarskie, karton i wyroby z kartonu, papier do pakowania, czasopisma (periodyki), książki, **17** masy uszczelniające i hydroizolujące, preparaty płynne, półpłynne i w postaci proszku do rozprowadzania cieczą, przeznaczone do uzyskiwania powłok uszczelniających i hydroizolujących w budownictwie, **19** materiały budowlane niemetalowe, elementy budowlane i półfabrykaty zawarte w tej klasie, gips, zaprawy budowlane, niemetalowe elementy konstrukcyjne do systemów suchej zabudowy, panele podłogowe i ściennie niemetalowe, drewno budowlane, okna niemetalowe, drzwi niemetalowe, ościeżnice niemetalowe, parapety niemetalowe, **37** usługi budowlane, remontowo-budowlane, instalacyjne i kanalizacyjne i wykończeniowe.

(111) **169790** (220) 2002 11 25 (210) 257962

(151) 2005 11 30 (441) 2003 06 02

(732) „Laboratorium Kolastyna” Spółka Akcyjna, Łódź, PL.

(540) BELLISSIMA

(510), (511) **03** kosmetyki, artykuły perfumeryjne, preparaty do mycia, pielęgnacji, układania, upiększania i koloryzacji włosów, mydła i środki myjące.

(111) **169791** (220) 2002 11 26 (210) 257967

(151) 2005 11 30 (441) 2003 06 02

(732) COLGATE-PALMOLIVE COMPANY, New York, US.

(540) PALMOLIVE THERMAL SPA

(510), (511) **03** środki pielęgnacji osobistej, preparaty toaletowe i kosmetyki, mydła, preparaty używane do ciała pod prysznic i do kąpieli, żele używane pod prysznic, olejki kąpielowe, pianki kąpielowe, mydła w kostkach i mydła do rąk w płynie, używane do ciała i skóry olejki, lotiony i kremy, preparaty do pielęgnacji włosów, szampony, odżywki, lotiony i żele używane do włosów.

(111) **169792** (220) 2002 11 27 (210) 258055

(151) 2005 11 30 (441) 2003 06 02

(732) Przedsiębiorstwo Wielobranżowe „INTEGRA” Jan Konstańczak, Kobylnica, PL.

(540)



Kolor znaku: biały, czerwony i wszystkie jego odcienie, żółty i wszystkie jego odcienie, zielony i wszystkie jego odcienie, niebieski i wszystkie jego odcienie, popielaty

(531) 27.5, 29.1

(510), (511) **24** tekstylia i wyroby włókiennicze nie ujęte w innych klasach, bielizna domowa, kąpielowa, firanki, drelichy, narzuty na łóżka, pledy, pokrycia na materace, ręczniki serwetki, tkaniny, **25** odzież, obuwie, nakrycia głowy, **26** artykuły pasmanteryjne (z wyjątkiem nici) i krawieckie, koronki, hafty, wstążki i sploty, guziki, haczyki i oczka, szpilki i igły, sztuczne kwiaty, **35** gromadzenie dla pożytku innych towarów wymienionych w klasie 24, 25 i 26 (wyłączając transport) umożliwiając klientom dogodne oglądanie i nabywanie ich, **40** usługi krawieckie oraz przeróbka odzieży na rzecz osób trzecich, pikowanie tkanin.

(111) **169793** (220) 2002 11 28 (210) 258073

(151) 2005 11 30 (441) 2003 06 02

(732) Stowarzyszenie Naukowo-Techniczne Inżynierów i Techników Przemysłu Spożywczego Zarząd Główny, Warszawa, PL.

(540) SITSPÓŻ KRAJOWA RADA GOSPODARKI MIĘSNEJ

(510), (511) **16** dzienniki, czasopisma, periodyki, prospekty, książki, plakaty, kalendarze, **35** usługi agencji reklamowych z wykorzystaniem wszystkich metod słownych, dźwiękowych, audiowizualnych i multimedialnych, organizacja wystaw, targów, kongresów, konferencji, szkoleń i konkursów w celach marketingowych i handlowych, badanie rynku i opinii publicznej, doradztwo w zakresie prowadzenia i zarządzania działalnością gospodarczą, **36** ubezpieczenia, informacje i doradztwo w sprawie ubezpieczeń, wycena, dzierżawa i administrowanie nieruchomościami, usługi agencji nieruchomości, **41** usługi wydawnicze, fotograficzne, filmowe, audiowizualne, multimedialne, organizowanie konkursów, seminariów, konferencji i kongresów, wystaw i targów w celach kulturalnych i edukacyjnych, koncertów muzycznych, rozrywkowych, artystycznych, kulturalnych, imprez sportowych i rekreacyjnych, tłumaczenia, **42** badania, analizy i ekspertyzy techniczne, chemiczne, biologiczne, bakteriologiczne, w dziedzinie mechaniki, doradztwo w zakresie ochrony środowiska, własności intelektualnej, usługi w zakresie projektowania technicznego, testowanie materiałów, pojazdów, kontrola jakości.

(111) **169794** (220) 2002 11 28 (210) 258074

(151) 2005 11 30 (441) 2003 06 02

(732) Stowarzyszenie Naukowo-Techniczne Inżynierów i Techników Przemysłu Spożywczego Zarząd Główny, Warszawa, PL.

(540) SITSPÓŻ KRAJOWE FORUM PIEKARSTWA I CUKIERNICTWA

(510), (511) **16** dzienniki, czasopisma, periodyki, prospekty, książki, plakaty, kalendarze, **35** usługi agencji reklamowych z wykorzystaniem wszystkich metod słownych, dźwiękowych, audiowizualnych i multimedialnych, organizacja wystaw, targów, kongresów, konfe-

rencji, szkoleń i konkursów w celach marketingowych i handlowych, badanie rynku i opinii publicznej, doradztwo w zakresie prowadzenia i zarządzania działalnością gospodarczą, **36** ubezpieczenia, informacje i doradztwo w sprawie ubezpieczeń, wycena, dzierżawa i administrowanie nieruchomościami, usługi agencji nieruchomości, **41** usługi wydawnicze, fotograficzne, filmowe, audiowizualne, multimedialne, organizowanie konkursów, seminariów, konferencji i kongresów, wystaw i targów w celach kulturalnych i edukacyjnych, koncertów muzycznych, rozrywkowych, artystycznych, kulturalnych, imprez sportowych i rekreacyjnych, tłumaczenia, **42** badania, analizy i ekspertyzy techniczne, chemiczne, biologiczne, bakteriologiczne, w dziedzinie mechaniki, doradztwo w zakresie ochrony środowiska, własności intelektualnej, usługi w zakresie projektowania technicznego, testowanie materiałów, pojazdów, kontrola jakości.

(111) **169795** (220) 2002 11 28 (210) 258082

(151) 2005 11 30 (441) 2003 06 02

(732) GEOSYSTEMS POLSKA Spółka z o.o., Warszawa, PL.

(540)



Kolor znaku: szary, zielony, niebieski, czerwony, biały

(531) 1.17, 27.5, 29.1

(510), (511) **16** mapa geograficzna.

(111) **169796** (220) 2002 11 28 (210) 258086

(151) 2005 11 30 (441) 2003 06 02

(732) WWF-World Wide Fund For Nature (Formerly World Wildlife Fund), Gland, CH.

(540) ŻYJĄCA PLANETA

(510), (511) **16** papier, karton i wyroby z tych materiałów nie ujęte w innych klasach, druki, czasopisma i publikacje drukowane, materiały introligatorskie, fotografie, materiały piśmienne, kleje do materiałów piśmiennych lub do celów domowych, materiały dla artystów, pędzle malarskie, maszyny do pisania i sprzęt biurowy (z wyjątkiem mebli), materiały instruktażowe i szkoleniowe (z wyjątkiem aparatów), materiały z tworzyw sztucznych do pakowania, czcionki drukarskie, matryce.

(111) **169797** (220) 2002 11 28 (210) 258088

(151) 2005 11 30 (441) 2003 06 02

(732) Grünenthal GmbH, Aachen, DE.

(540) FLAZIC

(510), (511) **05** produkty farmaceutyczne dla ludzi.

(111) **169798** (220) 2002 11 28 (210) 258097

(151) 2005 11 30 (441) 2003 06 02

(732) Eko-Turystyka Spółka z o.o., Warszawa, PL.

(540) SINNET KLUB TENISOWY

(510), (511) **35** usługi w zakresie promowania imprez sportowych i rozrywkowych, usługi w zakresie organizowania wystaw i targów w celach handlowych i reklamowych, **41** usługi w zakresie organizowania i prowadzenia szkółki tenisowej oraz turniejów tenisowych, usługi w zakresie organizowania i informowania o imprezach sportowych i rozrywkowych, usługi w zakresie wypożyczania sprzętu sportowego, stadionów oraz kortów tenisowych, usługi w zakresie nauki tenisa.

(111) **169799** (220) 2002 11 29 (210) 258103

(151) 2005 11 30 (441) 2003 06 02

(732) Restauracja „Orle Gniazdo” Anna Krawceniuk, Wrocław, PL.

(540)



Kolor znaku: czarny, biały, czerwony, szary

(531) 18.5, 27.5, 29.1

(510), (511) **43** usługi związane z prowadzeniem restauracji.(111) **169800** (220) 2002 12 02 (210) 258184

(151) 2005 12 15 (441) 2003 06 16

(732) „BIOFARM” Spółka z o.o., Poznań, PL.

(540) amefar

(510), (511) **05** produkty farmaceutyczne: leki, środki dezynfekcyjne, odkażające, produkty weterynaryjne, dietetyczne środki medyczne, produkty sanitarne: materiały opatrunkowe, plastry, podpaski higieniczne, żywność dla niemowląt.(111) **169801** (220) 2002 12 02 (210) 258216

(151) 2005 12 20 (441) 2003 06 16

(732) LABORATORIUM MEDYCYNy NATURALNEJ „BONIMED”,

Krzysztof Błęcha, Żywiec, PL.

(540) Cardiobonisol

(510), (511) **05** zioła lecznicze, nalewki, napary lecznicze, leki dla ludzi, leki pomocnicze, wspierające, leki w płynie.(111) **169802** (220) 2002 12 02 (210) 258218

(151) 2005 12 20 (441) 2003 06 16

(732) LABORATORIUM MEDYCYNy NATURALNEJ „BONIMED”,

Krzysztof Błęcha, Żywiec, PL.

(540) Cardiobonisol

(510), (511) **05** zioła lecznicze, nalewki, napary lecznicze, leki dla ludzi, leki pomocnicze, wspierające, zioła do celów medycznych.(111) **169803** (220) 2002 12 02 (210) 258219

(151) 2005 12 20 (441) 2003 06 16

(732) LABORATORIUM MEDYCYNy NATURALNEJ „BONIMED”,

Krzysztof Błęcha, Żywiec, PL.

(540) Nefrobonisol

(510), (511) **05** zioła lecznicze, nalewki, napary lecznicze, leki dla ludzi, leki pomocnicze, wspierające, leki w płynie.(111) **169804** (220) 2002 12 02 (210) 258221

(151) 2005 12 20 (441) 2003 06 16

(732) LABORATORIUM MEDYCYNy NATURALNEJ „BONIMED”,

Krzysztof Błęcha, Żywiec, PL.

(540) Nefrobonisol

(510), (511) **05** zioła lecznicze, nalewki, napary lecznicze, leki dla ludzi, leki pomocnicze, wspierające, zioła do celów medycznych.(111) **169805** (220) 2002 12 02 (210) 258223

(151) 2005 12 20 (441) 2003 06 16

(732) LABORATORIUM MEDYCYNy NATURALNEJ „BONIMED”,

Krzysztof Błęcha, Żywiec, PL.

(540) Gastrobonisol

(510), (511) **05** zioła lecznicze, nalewki, napary lecznicze, leki dla ludzi, leki pomocnicze, wspierające, leki w płynie.(111) **169806** (220) 2002 12 02 (210) 258226

(151) 2005 12 20 (441) 2003 06 16

(732) LABORATORIUM MEDYCYNy NATURALNEJ „BONIMED”,

Krzysztof Błęcha, Żywiec, PL.

(540) Bobonisol

(510), (511) **05** zioła lecznicze, nalewki, napary lecznicze, leki dla ludzi, leki pomocnicze, wspierające, zioła do celów medycznych.(111) **169807** (220) 2002 12 06 (210) 258488

(151) 2005 11 28

(441) 2003 06 16

(732) Gazeta Handlowa Spółka Akcyjna, Poznań, PL.

(540)



Kolor znaku: niebieski, czerwony

(531) 2.1, 27.5, 29.1

(510), (511) **16** kalendarze książkowe, skorowidze teled adresowe, notesy, bruliony, **40** usługi poligraficzne, włączając prepress (przygotowanie do druku), drukowanie, usługi intrologatorskie (postpress).(111) **169808** (220) 2002 12 06 (210) 258489

(151) 2005 11 28

(441) 2003 06 16

(732) LIGHTSTREAM TECHNOLOGIES, INC., Reston, US.

(540) NO COMPROMISES

(510), (511) **11** urządzenia do fotolizy, włączając urządzenia do dezynfekcji lub sterylizacji wody, powietrza i innych cieczy i gazów płynnych.(111) **169809** (220) 2002 12 06 (210) 258494

(151) 2005 11 28

(441) 2003 06 16

(732) STOWARZYSZENIE ELEKTRYKÓW POLSKICH, Warszawa, PL.

(540)



Kolor znaku: granatowy

(531) 25.7, 26.3, 27.5, 29.1

(510), (511) **35** badania, prognozy i analizy rynku w zakresie certyfikacji, organizowanie targów i wystaw branżowych o charakterze handlowo-promocyjnym, **41** organizowanie i prowadzenie szkoleń, seminariów, sympozjów, konferencji edukacyjnych i treningowych w zakresie systemów certyfikacji, oceny zgodności i normalizacji, publikowanie informacji o systemach certyfikacji i normalizacji, **42** doradztwo, konsultacje i ekspertyzy w sprawach konstrukcji, bezpieczeństwa i eksploatacji certyfikowanych wyrobów, zgodności z normami technicznymi krajowymi i międzynarodowymi, ekspertyzy inżynierskie, badania i usługi atestacji i certyfikacji branżowych wyrobów elektronicznych i elektrotechnicznych samodzielnie lub w kooperacji, nadzorowanie podmiotów objętych certyfikacją w zakresie stosowania licencji, certyfikatów i znaków zgodności, ocena badań pełnych i niepełnych na zgodność z normami, opiniowanie aktów prawnych w zakresie certyfikacji i normalizacji.(111) **169810** (220) 2002 12 06 (210) 258499

(151) 2005 11 28

(441) 2003 06 16

(732) RAMPEX K.Termin, T.Termin spółka jawna, Tychy, PL.

(540) PROMIL

(510), (511) **29** chipsy, chipsy ziemniaczane, chrupki, chrupki owocowe, chrupki ziemniaczane, daktyle, snaki, orzechy i orzeszki preparowane, rodzynki, warzywa i owoce suszone, skórki z owoców cytrusowych, figi i śliwki suszone, pestki dyni w łupinie i bez łupiny, migdały preparowane, pistacje preparowane, słonecznik preparowany, **30** wyroby piekarnicze i cukiernicze, słodczyce, lody, anyż, kukurydza prażona, kukurydza prażona i popękana (popcorn), chałwa, chipsy zbożowe, guma do żucia, cukierki, herbatniki, krakersy, batony, biszkopty, ciasta, pierniki, dropsy, drażetki, nadzienia do w/w

produktów, **31** migdały, orzechy, orzechy: kokosowe, laskowe, arachidowe, włoskie, orzechy, orzeszki ziemne, nasiona, ziarna, sezam, pistacje, ziarna słonecznika, słonecznik łuskany, słonecznik czarny, **32** piwo, wody gazowane i niegazowane, napoje, napoje i soki owocowe i warzywne, syropy, **33** alkohole i napoje alkoholowe, wino, likiery, koktajle, **34** artykuły tytoniowe, cygara, fajki, papierosy, tabaka, tytoń, zapalniczki.

(111) **169811** (220) 2002 12 09 (210) 258515
(151) 2005 11 28 (441) 2003 06 16
(732) INFORMATYK P. Polcyn, Ł. Żużak Spółka Jawna, Poznań, PL.
(540)

drekker

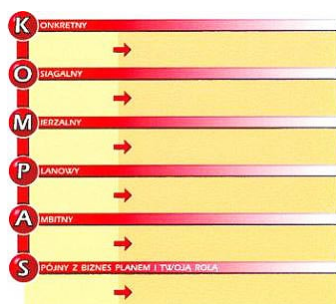
Kolor znaku: czarny, czerwony, biały
(531) 27.5, 29.1
(510), (511) **02** tusze, tonery i kartridże do drukarek i urządzeń drukujących, **37** regeneracja tuszów, tonerów i kartridży.

(111) **169812** (220) 2002 12 09 (210) 258516
(151) 2005 11 28 (441) 2003 06 16
(732) INFORMATYK P. Polcyn, Ł. Żużak Spółka Jawna, Poznań, PL.
(540)



Kolor znaku: zielony, szary, czarny, jasno-błękitny, jasnoszary
(531) 24.15, 27.5, 29.1
(510), (511) **02** tusze, tonery i kartridże do drukarek i urządzeń drukujących, **37** regeneracja kaset, tuszów, tonerów i kartridży.

(111) **169813** (220) 2002 12 09 (210) 258517
(151) 2005 11 28 (441) 2003 06 16
(732) BANK ZACHODNI WBK S.A., Wrocław, PL.
(540)



Kolor znaku: biały, czarny, czerwony, żółty, brzoskwinowy
(531) 24.15, 27.5, 29.1
(510), (511) **41** opracowywanie programów szkoleń, seminariów i sympozjów w zakresie zarządzania zasobami ludzkimi, w tym zarządzania efektywnością pracy, opracowywanie metod wykorzystywanych do wyznaczania celów pracowniczych.

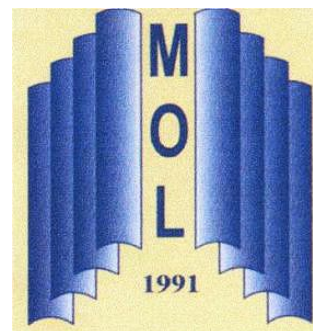
(111) **169814** (220) 2002 12 23 (210) 259162
(151) 2005 11 29 (441) 2003 06 30
(732) Firma Handlowo-Usługowa Adam Pociot, Toruń, PL.
(540) VINTORE
(510), (511) **20** skrzynki drewniane, **33** wina, wódki, napoje alkoholowe, **39** przewóz towarów transportem samochodowym.

(111) **169815** (220) 2002 12 23 (210) 259170
(151) 2005 11 29 (441) 2003 06 30
(732) Sieć Delko S.A., Śrem, PL.
(540)



Kolor znaku: szary, biały, granatowy, niebieski, zielony
(531) 5.3, 26.4, 27.5, 29.1
(510), (511) **03** płyny do mycia naczyń, płyny do mycia szyb i lusterek, preparaty do polerowania, środki do nadawania połysku, proszki i płyny do prania, zmiękczenia tkanin, środki czyszczące oraz toaletowe, środki wybielające, środki do odłuszczenia i ścierania, mydła, preparaty do pielęgnacji skóry, ciała i włosów, kosmetyki, **05** odświeżacze powietrza, środki odkażające, środki dezynfekcyjne do WC i do celów higienicznych, podpaski higieniczne, chusteczki higieniczne.

(111) **169816** (220) 2002 12 23 (210) 259171
(151) 2005 11 29 (441) 2003 06 30
(732) „MOL” Spółka z ograniczoną odpowiedzialnością, Suchy Las, PL.
(540)



Kolor znaku: kremowy, granatowy i jego odcienie
(531) 26.4, 26.13, 27.5, 27.7, 29.1
(510), (511) **06** rolety metalowe, zasłony i żaluzje metalowe, okna metalowe, **19** rolety niemetalowe i nie z materiałów tekstylnych, zasłony i żaluzje niemetalowe, zasłony i żaluzje z drewna, z polichlorku winylu lub innych tworzyw sztucznych, okna niemetalowe, **20** rolety wewnętrzne z listewek zachodzących na siebie, zasłony zasuwane okienne, części do zasłon, żaluzji i rolet, **22** żaluzje, markizy, daszki, **24** draperie, kotary i zasłony drzwiowe i okienne, żaluzje wertykalne, moskitiery, części do draperii, kotar i zasłon.

(111) **169817** (220) 2002 12 23 (210) 259237
(151) 2005 12 08 (441) 2003 06 30
(732) Przedsiębiorstwo Produkcyjno-Usługowo-Handlowe „POLOX”, Stec Sławomir, Gąterski Stanisław, Pstrągowa, PL.
(540) polox
(510), (511) **06** bariery ochronne metalowe, bramy metalowe, dachówki metalowe, drut metalowy, drzwi metalowe, gwoździe, konstrukcje metalowe, kosze metalowe, kratownice metalowe, ogrodzenia metalowe, okna metalowe, okucia metalowe, pojemniki i zbiorniki metalowe, rusztowania metalowe, sruby metalowe, zawiasy, **39** usługi w zakresie, dostarczania towarów, magazynowania, pakowania towarów, przewożenia ładunków, składowania, wypożyczania samochodów, **40** usługi w zakresie: chromowania, cynowania, cynkowania ogniowego, czyszczenia metali, galwanizacji i galwanotechniki, niklowania, niszczenia odpadów, oczyszczania ścieków, odlewania metali, obróbki wiórowej metali, utylizacji odpadów, spawania i lutowanie, szlifowania.

(111) **169818** (220) 2003 01 27 (210) 259260
 (151) 2005 12 08 (441) 2003 06 30
 (732) BEIERSDORF AG, Hamburg, DE.
 (540)



Kolor znaku: niebieski, biały, pomarańczowy, żółty, granatowy, żółty, różowy, zielony, czarny
 (531) 2.5.8, 25.1.1, 27.5.1, 27.7.1, 29.1.1, 29.1.2, 29.1.3, 29.1.4, 29.1.6, 29.1.8
 (510), (511) **03** kosmetyki dla dzieci, środki do opalania, środki zapobiegające niekorzystnym skutkom promieniowania słonecznego /UV/, kremy, mleczka, emulsje, olejki.

(111) **169819** (220) 2002 12 24 (210) 259270
 (151) 2005 12 08 (441) 2003 06 30
 (732) IO-HOMECONTROL ASSOCIATION, Cluses, FR.
 (540)



(531) 26.13
 (510), (511) **09** aparatura (elektryczna) i oprogramowanie do monitorowania, kontrolowania/regulowania i działania instalacji oraz urządzeń w/na lub w związku z budynkami/budowlami i budowami.

(111) **169820** (220) 2002 12 30 (210) 259319
 (151) 2005 11 30 (441) 2003 07 14
 (732) Kwaszarnia i przetwórstwo Zbigniew Grześkowiak, Kórnik, PL.
 (540)



Kolor znaku: żółty, granatowy, czerwony, zielony
 (531) 5.3.14, 9.1.10, 29.1.13
 (510), (511) **29** sałatki warzywne, surówki, ogórki kiszane i konserwowane, kapusta kiszona.

(111) **169821** (220) 2002 05 27 (210) 250899
 (151) 2005 12 20 (441) 2002 12 02

(732) Infor Systems Polska Spółka z ograniczoną odpowiedzialnością, Warszawa, PL.
 (540)



Kolor znaku: biały, niebieski
 (531) 20.5, 27.5, 29.1
 (510), (511) **39** usługi pakowania, **40** drukowanie druków personalizowanych.

(111) **169822** (220) 2002 07 12 (210) 252778
 (151) 2005 12 13 (441) 2003 01 13
 (732) BIO-ACTIVE DYSTRYBUCJA Sp. z o.o., Warszawa, PL.
 (540) BIO-ACTIVE TEA
 (510), (511) **30** herbata, **39** konfekcjonowanie artykułów spożywczych.

(111) **169823** (220) 2002 07 12 (210) 252779
 (151) 2005 12 13 (441) 2003 01 13
 (732) BIO-ACTIVE DYSTRYBUCJA Sp. z o.o., Warszawa, PL.
 (540) BIO-ACTIVE
 (510), (511) **03** kosmetyki do pielęgnacji ciała, **05** odżywki dla sportowców, żywność dietetyczna do celów leczniczych, **29** owoce morza, oleje, wyciągi z wodorostów do celów spożywczych, **30** kawa, herbata, przyprawy, kakao, słodczyce, preparaty zbożowe i sojowe, ryż, **31** algi morskie, korzenie jadalne, **35** zgrupowanie na rzecz osób trzecich różnych towarów pozwalające nabywcy oglądać i kupować w hurtowni z artykułami spożywczymi, dietetycznymi i kosmetycznymi.

(111) **169824** (220) 2002 12 09 (210) 258518
 (151) 2005 11 28 (441) 2003 06 16
 (732) PC Point Tomasz Stasiak, Kraków, PL.
 (540)



Kolor znaku: niebieski i jego odcienie
 (531) 26.15, 27.5, 29.1
 (510), (511) **09** płyty do zapisu cyfrowego, oprogramowanie, akcesoria, części, zestawy i sieci komputerowe, **16** katalogi, ulotki, druki do zapisu, koperty do dysków, nalepki, opakowania z kartonu i tworzyw sztucznych, **35** usługi prowadzenia sklepów i hurtowni w zakresie sprzedaży części i zestawów komputerowych, płyt do zapisu cyfrowego, oprogramowania, usługi informowania o powyższych i sprzedaży przez internet, **38** usługi przesyłania stron w sieciach komputerowych, poczty elektronicznej, **42** usługi zapisywania informacji na optyczne nośniki informacji, projektowania stron internetowych, usługi utrzymywania stron w sieciach komputerowych.

(111) **169825** (220) 2002 12 09 (210) 258519
 (151) 2005 11 28 (441) 2003 06 16
 (732) „Nobiles” Kujawska Fabryka Farb i Lakierów Sp. z o.o., Włocławek, PL.
 (540) MAXIMA
 (510), (511) **02** środki lakiernicze.

(111) **169826** (220) 2002 12 09 (210) 258520
 (151) 2005 11 28 (441) 2003 06 16
 (732) IREX GAZ Sp. z o.o., Chorzów, PL.

(540)



Kolor znaku: żółty, czerwony, biały

(531) 27.5, 29.1

(510), (511) **37** usługi ogólnobudowlane w zakresie obiektów linowych: rurociągów, linii elektroenergetycznych, elektrotrakcyjnych i telekomunikacyjnych-przesyłowych.(111) **169827** (220) 2002 12 09 (210) 258549

(151) 2005 11 28 (441) 2003 06 16

(732) GOTO Tobiasz Niemirowicz, Olsztyn, PL.

(540)



(531) 27.5

(510), (511) **43** usługi barowe, bary szybkiej obsługi, snack-bary, kafeterie, kawiarnie, restauracje, posiłki restauracyjne, restauracje samoobsługowe, stołówki samoobsługowe, przygotowywanie dań z żywności i napojów na zamówienie i ich dostawa.(111) **169828** (220) 2002 12 09 (210) 258552

(151) 2005 11 28 (441) 2003 06 16

(732) Maria Ziębińska Stanisław Ziębiński „ICE-MASTRY”

Spółka Jawna, Czaniec, PL.

(540) czadowy

(510), (511) **30** lody, lody spożywcze, lody spożywcze w proszku, sorbety jako lody, torty lodowe, rolady lodowe, jogurt mrożony, napoje chłodzące energetyczne, ciasta mrożone, ciasta i wyroby cukiernicze, słodczyce, cukierki, środki wiążące do lodów spożywczych.(111) **169829** (220) 2002 12 10 (210) 258609

(151) 2005 11 23 (441) 2003 06 16

(732) TELEWIZJA POLSKA Spółka Akcyjna, Warszawa, PL.

(540)



Kolor znaku: pomarańczowy, żółty, czerwony, ciemnoniebieski, zielony, jasnoniebieski

(531) 3.7, 27.5, 29.1

(510), (511) **03** środki wybielające, czyszczące i perfumeryjne, mydła, kosmetyki, płyny do pielęgnacji włosów, środki do czyszczenia zębów, **05** produkty farmaceutyczne, sanitarne, substancje dietetyczne do celów leczniczych, żywność dla niemowląt dietetyczna do celów leczniczych, napoje do celów dietetycznych, plastry, materiały opatrunkowe, środki odkażające, **09** urządzenia i przyrządy do nagrywania, transmisji lub reprodukcji dźwięku lub obrazu, magnetyczne nośniki danych, płyty (dyski) z nagraniami, automaty sprzedające przez wrzucenie monety, maszyny liczące, sprzęt przetwarzający dane i komputery, programy komputerowe, gry telewizyjne, **15** instrumenty muzyczne, szafy grające, **16** wydawnictwa, czasopisma, książki, albumy, broszury, periodyki i inne publikacje, fotografie, materiały piśmienne, kleje do materiałów piśmiennych lub do celów domowych, materiały szkoleniowe i instruktażowe, **18** skóra i imitacja skóry, wyroby z tych materiałów (nie ujęte w in-nych klasach), torby podróżne, parasolki, parasole, teczki, tornistry, **20** wyroby z drewna, korka, trzciny, wikliny, rogu, kości słoniowej, bursztynu i ich imitacji nie ujęte w innych klasach, **24** tekstylia i wyroby włókiennicze nie ujęte w innych klasach, **25** odzież, obuwie, nakrycia głowy, **28** gry i zabawki, artykuły sportowe i gimnastyczne nie ujęte w innych klasach, ozdoby choinkowe, gry komputerowe, karty do gry, **29** mięso, ryby, drób, ekstrakty mięsne, konserwowane, suszone i gotowane owoce i warzywa, galaretki, dżemy, kompoty, jaja, mleko, produkty mleczne, oleje i tłuszcze jadalne, **30** herbata, kakao, cukier, ryż, produkty zbożowe, wyroby cukiernicze i słodczyce, lody, miód, proszek do pieczenia, **32** wody i inne napoje bezalkoholowe, napoje owocowe i soki owocowe, syropy, **35** usługi reklamowe i produkcja reklam telewizyjnych, radiowych, kinowych i poprzez sieć komputerową i internet, usługi w zakresie marketingu i public relations, usługi w zakresie transkrypcji i systematyzowania wiadomości tekstowych i cyfrowych, organizacja wystaw handlowych i reklamowych, dystrybucja materiałów reklamowych i rozpowszechnianie danych, **38** przekazywanie fonii i/lub wizji poprzez sieci: telewizyjną, satelitarną i Internet, rozpowszechnianie programów, reportaży i konkursów telewizyjnych lub radiowych, teleturniejów, zbieranie i przekazywanie wiadomości poprzez sieci komunikacyjne, w tym sieć telewizyjną, satelitarną i internet, usługi w zakresie organizowania systemów transmisyjnych, **41** organizowanie, montaż i produkcja programów i imprez artystycznych, estradowych, sportowych, rekreacyjnych, usługi w zakresie organizowania nauki i szkoleń w dziedzinie multimedialnej, organizowanie konkursów edukacyjnych i/lub rozrywkowych, organizowanie imprez o charakterze edukacyjnym i kulturalnym, usługi wynajmu dekoracji kostiumów i rekwizytów oraz pomieszczeń do celów rozrywkowych i studiów nagrań oraz sprzętu radiowego, telewizyjnego, kinematograficznego i nagrań, produkcja filmów, realizacja spektakli, **42** opracowywanie i wdrażanie programów komputerowych, oprogramowanie komputerowe, wykonywanie opinii i badań w dziedzinie multimedialnej, prognozy pogody.(111) **169830** (220) 2002 12 10 (210) 258610

(151) 2005 11 23 (441) 2003 06 16

(732) TELEWIZJA POLSKA Spółka Akcyjna, Warszawa, PL.

(540)



(531) 24.17, 27.5

(510), (511) **03** środki wybielające, czyszczące i perfumeryjne, mydła, kosmetyki, płyny do pielęgnacji włosów, środki do czyszczenia zębów, **05** produkty farmaceutyczne, sanitarne, substancje dietetyczne do celów leczniczych, żywność dla niemowląt dietetyczna do celów leczniczych, napoje do celów dietetycznych, plastry, materiały opatrunkowe, środki odkażające, **09** urządzenia i przyrządy do nagrywania, transmisji lub reprodukcji dźwięku lub obrazu, magnetyczne nośniki danych, płyty (dyski) z nagraniami, automaty sprzedające przez wrzucenie monety, maszyny liczące, sprzęt przetwarzający dane i komputery, programy komputerowe, gry telewizyjne, **15** instrumenty muzyczne, szafy grające, **16** wydawnictwa, czasopisma, książki, albumy, broszury, periodyki i inne publikacje, fotografie, materiały piśmienne, kleje do materiałów piśmiennych lub do celów domowych, materiały szkoleniowe i instruktażowe, **18** skóra i imitacja skóry, wyroby z tych materiałów (nie ujęte w innych klasach), torby podróżne, parasolki, parasole, teczki, tornistry, **20** wyroby z drewna, korka, trzciny, wikliny, rogu, kości słoniowej, bursztynu i ich imitacji nie ujęte w innych klasach, **24** tekstylia i wyroby włókiennicze nie ujęte w innych klasach, **25** odzież, obuwie, nakrycia głowy, **28** gry i zabawki, artykuły sportowe i gimnastyczne nie ujęte w innych klasach, ozdoby choinkowe, gry komputerowe, karty do gry, **29** mięso, ryby, drób, ekstrakty mięsne, konserwowane, suszone i gotowane owoce i warzywa, galaretki, dżemy, kompoty, jaja, mleko, produkty mleczne, oleje i tłuszcze jadalne, **30** herbata, kakao, cukier, ryż, produkty zbożowe, wyroby cukiernicze i słodczyce, lody, miód, proszek do pieczenia, **32** wody i inne napoje bezalkoholowe, napoje owocowe i soki owocowe, syropy, **35** usługi reklamowe i produkcja reklam telewizyjnych, radiowych, kinowych i poprzez sieć komputerową i internet, usługi w zakresie marketingu i public rela-

tions, usługi w zakresie transkrypcji i systematyzowania wiadomości tekstowych i cyfrowych, organizacja wystaw handlowych i reklamowych, dystrybucja materiałów reklamowych i rozpowszechnianie danych , **38** przekazywanie fonii i/lub wizji poprzez sieci: telewizyjną, satelitarną i Internet, rozpowszechnianie programów, reportaży i konkursów telewizyjnych lub radiowych, teleturniejów, zbieranie i przekazywanie wiadomości poprzez sieci komunikacyjne, w tym sieć telewizyjną, satelitarną i internet, usługi w zakresie organizowania systemów transmisyjnych , **41** organizowanie, montaż i produkcja programów i imprez artystycznych, estradowych, sportowych, rekreacyjnych, usługi w zakresie organizowania nauki i szkoleń w dziedzinie multimedialnej, organizowanie konkursów edukacyjnych i/lub rozrywkowych, organizowanie imprez o charakterze edukacyjnym i kulturalnym, usługi wynajmu dekoracji kostiumów i rekwizytów oraz pomieszczeń do celów rozrywkowych i studiów nagrań oraz sprzętu radiowego, telewizyjnego, kinematograficznego i nagrań, produkcja filmów, realizacja spektakli , **42** opracowywanie i wdrażanie programów komputerowych, oprogramowanie komputerowe, wykonywanie opinii i badań w dziedzinie multimedialnej, prognozy pogody .

(111) **169831** (220) 2002 12 10 (210) 258614
 (151) 2005 11 23 (441) 2003 06 16
 (732) TELEWIZJA POLSKA Spółka Akcyjna, Warszawa, PL.
 (540)



Kolor znaku: czarny, biały
 (531) 27.5, 29.1

(510), (511) **03** środki wybielające, czyszczące i perfumeryjne, mydła, kosmetyki, płyny do pielęgnacji włosów, środki do czyszczenia zębów , **05** produkty farmaceutyczne, sanitarne, substancje dietetyczne do celów leczniczych, żywność dla niemowląt dietetyczna do celów leczniczych, napoje do celów dietetycznych, plastry, materiały opatrunkowe, środki odkażające , **09** urządzenia i przyrządy do nagrywania, transmisji lub reprodukcji dźwięku lub obrazu, magnetyczne nośniki danych, płyty (dyski) z nagraniami, automaty sprzedające przez wrzucenie monety, maszyny liczące, sprzęt przetwarzający dane i komputery, programy komputerowe, gry telewizyjne , **15** instrumenty muzyczne, szafy grające , **16** wydawnictwa, czasopisma, książki, albumy, broszury, periodyki i inne publikacje, fotografie, materiały piśmienne, kleje do materiałów piśmiennych lub do celów domowych, materiały szkoleniowe i instruktażowe, **18** skóra i imitacje skóry, wyroby z tych materiałów (nie ujęte w innych klasach), torby podróżne, parasolki, parasole, teczki, tornistry , **20** wyroby z drewna, korka, trzciny, wikliny, rogu, kości słoniowej, bursztynu i ich imitacji nie ujęte w innych klasach , **24** tekstylia i wyroby włókiennicze nie ujęte w innych klasach , **25** odzież, obuwie, nakrycia głowy , **28** gry i zabawki, artykuły sportowe i gimnastyczne nie ujęte w innych klasach, ozdoby choinkowe, gry komputerowe, karty do gry, **29** mięso, ryby, drób, ekstrakty mięsne, konserwowane, suszone i gotowane owoce i warzywa, galaretka, dżemy, kompoty, jaja, mleko, produkty mleczne, oleje i tłuszcze jadalne, **30** herbata, kakao, cukier, ryż, produkty zbożowe, wyroby cukiernicze i słodczyce, lody, miód, proszek do pieczenia , **32** wody i inne napoje bezalkoholowe, napoje owocowe i soki owocowe, syropy , **35** usługi reklamowe i produkcja reklam telewizyjnych, radiowych, kinowych i poprzez sieć komputerową i internet, usługi w zakresie marketingu i public relations, usługi w zakresie transkrypcji i systematyzowania wiadomości tekstowych i cyfrowych, organizacja wystaw handlowych i reklamowych, dystrybucja materiałów reklamowych i rozpowszechnianie danych , **38** przekazywanie fonii i/lub wizji poprzez sieci: telewizyjną, satelitarną i Internet, rozpowszechnianie programów, reportaży i konkursów telewizyjnych lub radiowych, teleturniejów, zbieranie i przekazywanie wiadomości poprzez sieci komunikacyjne, w tym sieć telewizyjną, satelitarną i internet, usługi w zakresie organizowania systemów transmisyjnych , **41** organizowanie, montaż i produkcja

programów i imprez artystycznych, estradowych, sportowych, rekreacyjnych, usługi w zakresie organizowania nauki i szkoleń w dziedzinie multimedialnej, organizowanie konkursów edukacyjnych i/lub rozrywkowych, organizowanie imprez o charakterze edukacyjnym i kulturalnym, usługi wynajmu dekoracji kostiumów i rekwizytów oraz pomieszczeń do celów rozrywkowych i studiów nagrań oraz sprzętu radiowego, telewizyjnego, kinematograficznego i nagrań, produkcja filmów, realizacja spektakli , **42** opracowywanie i wdrażanie programów komputerowych, oprogramowanie komputerowe, wykonywanie opinii i badań w dziedzinie multimedialnej, prognozy pogody .

(111) **169832** (220) 2003 03 10 (210) 262040
 (151) 2005 11 23 (441) 2003 09 22
 (732) LIMA Mariusz Lisiak, Jeźów, PL.
 (540)

Kolor znaku: czerwony, czarny
 (531) 27.5.7, 27.5.25, 29.1.1, 29.1.8
 (510), (511) **25** odzież, nakrycia głowy.

(111) **169833** (220) 2004 03 26 (210) 278370
 (151) 2005 11 02 (441) 2004 06 28
 (732) Zakłady Przemysłu Odzieżowego „CORA-Garwolin”
 Spółka Akcyjna, Garwolin, PL.
 (540)

(531) 27.5.1
 (510), (511) **25** odzież, odzież wierzchnia damska, odzież męska, odzież dziecięca, odzież sportowa, odzież gimnastyczna, koszule nocne, szlafroki, pidżamy, galanteria odzieżowa, skarpety, rękawiczki, bandany na szyję, bielizna, ubiory plażowe, kostiumy kąpielowe, nakrycia głowy, obuwie, obuwie sportowe, obuwie plażowe.

(111) **169834** (220) 2004 03 26 (210) 278371
 (151) 2005 11 30 (441) 2004 06 28
 (732) Zakłady Przemysłu Odzieżowego „CORA-Garwolin”
 Spółka Akcyjna, Garwolin, PL.
 (540) cora - garwolin

(510), (511) **25** odzież, odzież wierzchnia damska, odzież męska, odzież dziecięca, odzież sportowa, odzież gimnastyczna, koszule nocne, szlafroki, pidżamy, galanteria odzieżowa, skarpety, rękawiczki, bandamy na szyję, bielizna, ubiory plażowe, kostiumy kąpielowe, nakrycia głowy, obuwie, obuwie sportowe, obuwie plażowe.

(111) **169835** (220) 2004 04 08 (210) 279026
 (151) 2005 11 02 (441) 2004 07 12
 (732) Międzynarodowe Targi Poznańskie Spółka z o.o., Poznań, PL.
 (540) ACANTHUS AUREUS
 (510), (511) **35** organizacja wystaw w celach handlowych lub reklamowych, **41** organizowanie wystaw związanych z kulturą lub edukacją.

(111) **169836** (220) 2004 06 23 (210) 282314
 (151) 2005 11 22 (441) 2004 10 04
 (732) Przedsiębiorstwo Prywatne „LARS” Andrzej Szymański,
 Poznań, PL.
 (540)

(531) 26.11.3, 27.5.1, 29.1.8

(510), (511) **06** wykonane z aluminium lub metalu elementy mocujące, zabezpieczające, osłonowe prowadzące przewody luminescencyjne, **09** aparatura kontrolno-pomiarowa, termoregulatory, termometry, termostaty, programy komputerowe, oprogramowanie, urządzenia do przetwarzania informacji, mikroprocesory, sterowniki, urządzenia i przyrządy sygnalizacyjne, włókna światłowodowe i optyczne, przewody elektryczne, instalacje elektryczne wraz z osprzętem zawartym w klasie 9, obwody drukowane aparatura i urządzenia elektroniczne, urządzenia zasilające, przetwornice napięcia, przełączniki i przelazniki elektryczne, włączniki i wyłączniki, zaciski i złącza przewodów luminescencyjnych, układy i instalacje elektryczne, sterujące i regulacyjne, aparatura kontrolno-pomiarowa, **11** przyrządy, urządzenia i instalacje do oświetlania, ogrzewania, wytwarzania pary, gotowania, chłodzenia, suszenia, wentylacji, klimatyzacji, zasilania wodą, do celów sanitarnych, piece na paliwo stałe, płynne i gazowe, palniki, paleniska, aparatura i urządzenia do oczyszczania i filtrowania, uzdatniania gazów i płynów, lampy, żarówki, oprawy i osłony do lamp i palników, elementy automatyki przemysłowej, przewody luminescencyjne, luminescencyjne źródła światła, prostokątne przewody diodowe do zaznaczania i oświetlania krawędzi, schodów i ciągów komunikacyjnych, urządzenia, aparaty i instalacje do oświetlania za pomocą przewodów luminescencyjnych, regulatory oświetlenia, **20** wykonane z tworzyw sztucznych osłony, elementy mocujące, zabezpieczające i prowadzące przewody luminescencyjne, **37** usługi związane z budową, montażem, naprawą, serwisem i konserwacją urządzeń i instalacji wymienionych w wykazie, usługi budowlane, remontowe i instalacyjne, montaż, naprawa i serwis przewodów luminescencyjnych i osprzętu z nimi związanego, instalacji tworzonych tych przewodów oraz urządzeń i układów elektrycznych, **42** usługi inżynierskie, projektowe i doradztwa technicznego w zakresie urządzeń i instalacji wymienionych w wykazie, doradztwo w sprawach sprzętu komputerowego oraz projektowania oprogramowania komputerowego, projektowanie instalacji i układów oświetleniowych z przewodów luminescencyjnych, doradztwo w zakresie wystroju wnętrz i optymalizacji oświetlenia.

(111) **169837** (220) 2004 09 23 (210) 285751
 (151) 2005 11 15 (441) 2004 12 27
 (732) „WARTA GLASS” Spółka z o.o., Poznań, PL.
 (540)



Warta GLASS Group

(531) 26.3.1, 26.3.11, 26.7.25, 27.5.1
 (510), (511) **07** urządzenia do produkcji szkła i wyrobów szklanych, formy do produkcji wyrobów szklanych, urządzenia odlewnicze do szkła, podajniki i podnośniki do wyrobów szklanych, maszyny sortownicze do wyrobów szklanych, **09** szkło optyczne, szkło laboratoryjne, szkło dla reklam, **11** osłony szklane do lamp, reflektory, lampy, **12** szyby pojazdów, **19** szkło budowlane, szkło okienne, **20** lustra, **21** butelki, sprzęt szklany do gospodarstwa domowego, karafki, kieliszki, szklanki, kubki, kufle, termosy, szkło w stanie półprzetworzonym, szkło surowe, szkło płaskie.

(111) **169838** (220) 2004 10 15 (210) 286582
 (151) 2005 11 30 (441) 2005 01 24
 (732) Wielkopolska Wytwórnia Żywności „PROFI” Spółka Akcyjna, Grabów n/Prosną, PL.
 (540)



życie nabiera smaku

Kolor znaku: żółty, czarny, czerwony, biały
 (531) 3.7.3, 25.1.15, 26.1.1, 26.1.15, 27.5.1, 29.1.1, 29.1.2

(510), (511) **29** mięso i ekstrakty mięsne, przetwory mięsne, konserwy mięsne, wyroby wędliniarskie, paszety, paszety mięsne, oleje i tłuszcze jadalne, smalec, tłuszcze do smarowania, wyroby garmazeryjne, drób, przetwory z drobiu, dziczyzna, paszety z dziczyzny, wędliny drobiowe, paszety drobiowe, ryby nieżywe, przetwory z ryb, paszety rybne, jaja, mleko i produkty z mleka, pasty do smarowania zawierające tłuszcz, warzywa, owoce, zioła, grzyby gotowane, suszone i konserwowane, zupy i składniki do ich przyrządzania nie ujęte w innych klasach, wyroby garmazeryjne, gotowe lub wstępnie przygotowane posiłki składające się z mięsa i warzyw, **30** kawa, herbata, kakao, cukier, ryż, kasze spożywcze, mąka, wyroby na bazie mąki, wyroby cukiernicze i piekarnicze, słodczyce, aromaty spożywcze, sól, ocet, majonezy, keczup, sosy, sosy przyprawowe, sosy mięsne, sosy warzywno-mięsne.

(111) **169839** (220) 2002 12 18 (210) 258991
 (151) 2005 11 04 (441) 2003 06 30
 (732) HOOP S.A., Warszawa, PL.
 (540) SIESTA
 (510), (511) **32** piwo, wody mineralne i wody gazowane oraz inne napoje bezalkoholowe, soki owocowe i napoje owocowe, syropy i inne preparaty do sporządzania napojów.

(111) **169840** (220) 2002 12 18 (210) 258993
 (151) 2005 11 04 (441) 2003 06 30
 (732) HOOP S.A., Warszawa, PL.
 (540) ALCOHOOP
 (510), (511) **32** piwo, wody mineralne i wody gazowane oraz inne napoje bezalkoholowe, soki owocowe i napoje owocowe, syropy i inne preparaty do sporządzania napojów, **33** napoje alkoholowe z wyjątkiem piwa.

(111) **169841** (220) 2002 12 18 (210) 258995
 (151) 2005 11 04 (441) 2003 06 30
 (732) Ultrak, Inc. (a Delaware corporation), Lewisville, US.
 (540)



(531) 26.2.1, 26.3.6, 26.11.3, 29.1.6, 29.1.8
 (510), (511) **09** komputerowo sterowane systemy do kontroli dostępu, zapewniające działanie zabezpieczeń, alarmów przeciwpożarowych, regulację ogrzewania, wentylacji i klimatyzacji, kontrolę dostępu oraz monitorowanie i sterowanie energią, które to systemy składają się z jednostki centralnej, przechwytyjących urządzeń wideo i audio, interfejsów przekazywania informacji elektronicznych, bloków klawiszy, czytników kart, skanerów, monitorów ekranowych oraz terminali zdalnych, które mogą być sprzedawane oddzielnie lub w systemie jako całość.

(111) **169842** (220) 2002 12 18 (210) 258996
 (151) 2005 11 04 (441) 2003 06 30
 (732) Ultrak, Inc. (a Delaware corporation), Lewisville, US.
 (540) MDI

(510), (511) **09** komputerowo sterowane systemy do kontroli dostępu, zapewniające działanie zabezpieczeń, alarmów przeciwpożarowych, regulację ogrzewania, wentylacji i klimatyzacji, kontrolę dostępu oraz monitorowanie i sterowanie energią, które to systemy składają się z jednostki centralnej, przechwytyjących urządzeń wideo i audio, interfejsów przekazywania informacji elektronicznych, bloków klawiszy, czytników kart, skanerów, monitorów ekranowych oraz terminali zdalnych, które mogą być sprzedawane oddzielnie lub w systemie jako całość.

(111) **169843** (220) 2002 12 18 (210) 258997
 (151) 2005 11 04 (441) 2003 06 30
 (732) Ultrak, Inc. (a Delaware corporation), Lewisville, US.
 (540) MONITOR DYNAMICS
 (510), (511) **09** komputerowo sterowane systemy do kontroli dostępu, zapewniające działanie zabezpieczeń, alarmów przeciwpożarowych, regulację ogrzewania, wentylacji i klimatyzacji, kontrolę dostępu oraz monitorowanie i sterowanie energią, które to systemy składają się z jednostki centralnej, przechwytyjących urządzeń wideo i audio, interfejsów przekazywania informacji elektronicznych, bloków klawiszy, czytników kart, skanerów, monitorów ekranowych oraz terminali zdalnych, które mogą być sprzedawane oddzielnie lub w systemie jako całość.

(111) **169844** (220) 2002 12 20 (210) 259076
 (151) 2005 11 18 (441) 2003 06 30
 (732) Warner - Lambert Company LLC, Wilmington, US.
 (540)



(531) 2.9, 27.5
 (510), (511) **05** produkty farmaceutyczne i weterynaryjne, środki sanitarne do celów medycznych, substancje dietetyczne do celów leczniczych, żywność dla niemowląt, plastry, materiały opatrunkowe, materiały do plombowania zębów, woski dentystyczne, środki odkażające, środki do zwalczania robactwa, fungicydy, herbicydy-**05** preparaty medyczne i farmaceutyczne, mianowicie środki do leczenia bólu i zaburzeń centralnego systemu nerwowego, **16** papier, tektura i wyroby z tych materiałów, nie ujęte w innych klasach, druki, materiały introligatorskie, materiały fotograficzne, materiały piśmienne, kleje do materiałów piśmiennych lub do celów domowych, materiały przeznaczone dla artystów, pędzle malarskie, maszyny do pisania i sprzęt biurowy (z wyjątkiem mebli), materiały szkoleniowe i instruktażowe (z wyjątkiem aparatów), materiały z tworzyw sztucznych do pakowania (nie ujęte w innych klasach), czcionki drukarskie, matryce**16** publikacje drukowane, mianowicie broszury i broszurki informacyjne, prospekty, biuletyny, ulotki i plakaty przedstawiające informacje na temat bólu i chorób wpływających na centralny układ nerwowy, oraz ich leczenia i leków, **44** usługi medyczne, usługi weterynaryjne, usługi związane z higieną i pielęgnacją ludzi i zwierząt, usługi dla rolnictwa, ogrodnictwa i leśnictwa**44** usługi informacji medycznej, mianowicie dostarczanie informacji lekarzom, osobom zawodowo związanym z opieką zdrowotną i pacjentom na temat bólu i chorób wpływających na centralny układ nerwowy, oraz ich leczenia i leków.

(111) **169845** (220) 2002 12 20 (210) 259082
 (151) 2005 11 18 (441) 2003 06 30
 (732) MIP METRO Group Intellectual Property GmbH & Co. KG, Düsseldorf, DE.
 (540) LE GINESTRE
 (510), (511) **33** napoje alkoholowe z wyłączeniem piwa.

(111) **169846** (220) 2002 12 20 (210) 259090
 (151) 2005 11 18 (441) 2003 06 30
 (732) LESTAR Spółka z o.o., Opacz, PL.
 (540)

LESTAR Power X

(531) 27.5
 (510), (511) **09** elektryczne przedłużacze przenośne, przedłużacze mocowane na stałe, przedłużacze elektryczne z zabezpieczeniem przeciwnapięciowym linii zasilających, przedłużacze elektryczne z filtrem przeciwzakłóceniom linii zasilającej, przedłużacze elektryczne z zabezpieczeniem linii telefonicznych, wyłączniki elektryczne, elektryczne bloki przeciwzakłócenio- we, filtry przeciwzakłócenio- we, bloki ochronne linii telefonicznej, urządzenia bezprzewodowego

zasilania energią elektryczną, oprogramowanie komputerowe urządzeń bezprzewodowego zasilania urządzeń elektrycznych, **37** usługi w zakresie instalacji i konserwacji urządzeń do bezprzewodowego zasilania urządzeń elektrycznych, **42** projektowanie programów komputerowych w zakresie urządzeń do bezprzewodowego zasilania urządzeń elektrycznych.

(111) **169847** (220) 2002 12 20 (210) 259091
 (151) 2005 11 18 (441) 2003 06 30
 (732) LESTAR Spółka z o.o., Opacz, PL.
 (540)

LESTAR Power Systems

(531) 27.5
 (510), (511) **09** elektryczne przedłużacze przenośne, przedłużacze mocowane na stałe, przedłużacze elektryczne z zabezpieczeniem przeciwnapięciowym linii zasilających, przedłużacze elektryczne z filtrem przeciwzakłóceniom linii zasilającej, przedłużacze elektryczne z zabezpieczeniem linii telefonicznych, wyłączniki elektryczne, elektryczne bloki przeciwzakłócenio- we, filtry przeciwzakłócenio- we, bloki ochronne linii telefonicznej, urządzenia bezprzewodowego zasilania energią elektryczną, oprogramowanie komputerowe urządzeń bezprzewodowego zasilania urządzeń elektrycznych, **37** usługi w zakresie instalacji i konserwacji urządzeń do bezprzewodowego zasilania urządzeń elektrycznych, **42** projektowanie programów komputerowych w zakresie urządzeń do bezprzewodowego zasilania urządzeń elektrycznych.

(111) **169848** (220) 2002 12 23 (210) 259164
 (151) 2005 11 29 (441) 2003 06 30
 (732) Credit Suisse Life & Pensions Towarzystwo Ubezpieczeń na Życie Spółka Akcyjna, Warszawa, PL.

(540) Pakiet Cyrkoniowy
 (510), (511) **16** wyroby z papieru i kartonu: książki, broszury, druki, formularze, prospekty, informatory, czasopisma, periodyki, katalogi, kalendarze, **35** badania/sondaże rynku, badania/sondaże opinii w sprawach związanych z ubezpieczeniami, **36** ubezpieczenia, usługi finansowe i inwestycje kapitałowe związane z działalnością ubezpieczeniową, doradztwo i informacja w zakresie oceny i wyboru przez osoby fizyczne i podmioty gospodarcze optymalnej formy ubezpieczenia, usługi w ramach prowadzonych agencji ubezpieczeniowych.

(111) **169849** (220) 2002 12 23 (210) 259165
 (151) 2005 11 29 (441) 2003 06 30
 (732) Credit Suisse Life & Pensions Towarzystwo Ubezpieczeń na Życie Spółka Akcyjna, Warszawa, PL.

(540) Pakiet Opalowy
 (510), (511) **16** wyroby z papieru i kartonu: książki, broszury, druki, formularze, prospekty, informatory, czasopisma, periodyki, katalogi, kalendarze, **35** badania/sondaże rynku, badania/sondaże opinii w sprawach związanych z ubezpieczeniami, **36** ubezpieczenia, usługi finansowe i inwestycje kapitałowe związane z działalnością ubezpieczeniową, doradztwo i informacja w zakresie oceny i wyboru przez osoby fizyczne i podmioty gospodarcze optymalnej formy ubezpieczenia, usługi w ramach prowadzonych agencji ubezpieczeniowych.

(111) **169850** (220) 2002 12 23 (210) 259167
 (151) 2005 11 29 (441) 2003 06 30
 (732) Credit Suisse Life & Pensions Towarzystwo Ubezpieczeń na Życie Spółka Akcyjna, Warszawa, PL.

(540) Pakiet Topazowy
 (510), (511) **16** wyroby z papieru i kartonu: książki, broszury, druki, formularze, prospekty, informatory, czasopisma, periodyki, katalogi, kalendarze, **35** badania/sondaże rynku, badania/sondaże opinii w sprawach związanych z ubezpieczeniami, **36** ubezpieczenia, usługi finansowe i inwestycje kapitałowe związane z działalnością ubezpieczeniową, doradztwo i informacja w zakresie oceny i wyboru przez osoby fizyczne i podmioty gospodarcze optymalnej formy ubezpieczenia, usługi w ramach prowadzonych agencji ubezpieczeniowych.

(111) **169851** (220) 2001 08 27 (210) 240131
 (151) 2005 12 16 (441) 2002 03 11
 (732) Przedsiębiorstwo Handlowo-Usługowe Import-Export „EQUIP-MED” Bogdan Włodarski, Warszawa, PL.
 (540) EQUIP-MED
 (510), (511) **05** materiały, środki pomocnicze do użytku medycznego, **10** aparatura i narzędzia medyczne, **37** instalacja i serwis sprzętu medycznego.

(111) **169852** (220) 2002 12 23 (210) 259172
 (151) 2005 11 29 (441) 2003 06 30
 (732) INTER PHARMA Spółka z ograniczoną odpowiedzialnością, Warszawa, PL.
 (540) ZOPIX
 (510), (511) **05** produkty farmaceutyczne, weterynaryjne i sanitarne, substancje dietetyczne do celów leczniczych, żywność dla niemowląt, plastry, materiały opatrunkowe, materiały do plombowania zębów, woski dentystyczne, środki odkażające, środki do zwalczania robactwa, fungicydy, herbicydy.

(111) **169853** (220) 2002 12 23 (210) 259173
 (151) 2005 11 29 (441) 2003 06 30
 (732) CCC Spółka Akcyjna, Polkowice, PL.
 (540)

FATA MORGANA

(531) 27.5
 (510), (511) **25** buty.

(111) **169854** (220) 2002 12 23 (210) 259174
 (151) 2005 11 29 (441) 2003 06 30
 (732) INTER PHARMA Spółka z ograniczoną odpowiedzialnością, Warszawa, PL.
 (540) AZIMED
 (510), (511) **05** produkty farmaceutyczne, weterynaryjne i sanitarne, substancje dietetyczne do celów leczniczych, żywność dla niemowląt, plastry, materiały opatrunkowe, materiały do plombowania zębów, woski dentystyczne, środki odkażające, środki do zwalczania robactwa, fungicydy, herbicydy.

(111) **169855** (220) 2002 12 23 (210) 259176
 (151) 2005 11 29 (441) 2003 06 30
 (732) PKS Spółka z o.o. Kozienice, Kozienice, PL.
 (540)



Kolor znaku: niebieski, czerwony

(531) 24.15, 26.3, 26.11, 27.5, 29.1
 (510), (511) **04** paliwa silnikowe, oleje, smary, gaz płynny, **12** części zamienne do pojazdów, **37** obsługa i naprawy pojazdów, przeglądy, diagnostyka, **39** usługi transportowe, **42** badania i ekspertyzy techniczne.

(111) **169856** (220) 2002 12 23 (210) 259187
 (151) 2005 11 29 (441) 2003 06 30
 (732) GlaxoSmithKline Pharmaceuticals Spółka Akcyjna, Poznań, PL.
 (540) STAVOCAN
 (510), (511) **05** preparaty farmaceutyczne, leki, dietetyczne środki medyczne i lecznicze, odżywki medyczne, środki wspomagające leczenie, dietetyczne środki spożywcze do celów medycznych.

(111) **169857** (220) 2002 12 23 (210) 259191
 (151) 2005 11 29 (441) 2003 06 30
 (732) GlaxoSmithKline Pharmaceuticals Spółka Akcyjna, Poznań, PL.
 (540) STAVONEX

(510), (511) **05** preparaty farmaceutyczne, leki, dietetyczne środki medyczne i lecznicze, odżywki medyczne, środki wspomagające leczenie, dietetyczne środki spożywcze do celów medycznych.

(111) **169858** (220) 2002 12 23 (210) 259193
 (151) 2005 11 29 (441) 2003 06 30
 (732) GlaxoSmithKline Pharmaceuticals Spółka Akcyjna, Poznań, PL.
 (540) TULUCAN
 (510), (511) **05** preparaty farmaceutyczne, leki, dietetyczne środki medyczne i lecznicze, odżywki medyczne, środki wspomagające leczenie, dietetyczne środki spożywcze do celów medycznych.

(111) **169859** (220) 2002 12 23 (210) 259195
 (151) 2005 11 29 (441) 2003 06 30
 (732) GlaxoSmithKline Pharmaceuticals Spółka Akcyjna, Poznań, PL.
 (540) MOVADIN
 (510), (511) **05** preparaty farmaceutyczne, leki, dietetyczne środki medyczne i lecznicze, odżywki medyczne, środki wspomagające leczenie, dietetyczne środki spożywcze do celów medycznych.

(111) **169860** (220) 2002 12 23 (210) 259197
 (151) 2005 11 29 (441) 2003 06 30
 (732) Kompania Spirytusowa „Wratislavia” Polmos Wrocław S.A., Wrocław, PL.
 (540) DIABOLIC VODKA
 (510), (511) **33** napoje alkoholowe.

(111) **169861** (220) 2002 12 23 (210) 259198
 (151) 2005 11 29 (441) 2003 06 30
 (732) GlaxoSmithKline Pharmaceuticals Spółka Akcyjna, Poznań, PL.
 (540) DIGASTO
 (510), (511) **05** preparaty farmaceutyczne, leki, dietetyczne środki medyczne i lecznicze, odżywki medyczne, środki wspomagające leczenie, dietetyczne środki spożywcze do celów medycznych.

(111) **169862** (220) 2002 12 23 (210) 259199
 (151) 2005 11 29 (441) 2003 06 30
 (732) GlaxoSmithKline Pharmaceuticals Spółka Akcyjna, Poznań, PL.
 (540) GASTICA
 (510), (511) **05** preparaty farmaceutyczne, leki, dietetyczne środki medyczne i lecznicze, odżywki medyczne, środki wspomagające leczenie, dietetyczne środki spożywcze do celów medycznych.

(111) **169863** (220) 2002 12 23 (210) 259201
 (151) 2005 11 29 (441) 2003 06 30
 (732) GlaxoSmithKline Pharmaceuticals Spółka Akcyjna, Poznań, PL.
 (540) GASTRADA
 (510), (511) **05** preparaty farmaceutyczne, leki, dietetyczne środki medyczne i lecznicze, odżywki medyczne, środki wspomagające leczenie, dietetyczne środki spożywcze do celów medycznych.

(111) **169864** (220) 2002 12 23 (210) 259202
 (151) 2005 11 29 (441) 2003 06 30
 (732) GlaxoSmithKline Pharmaceuticals Spółka Akcyjna, Poznań, PL.
 (540) MULGAR
 (510), (511) **05** preparaty farmaceutyczne, leki, dietetyczne środki medyczne i lecznicze, odżywki medyczne, środki wspomagające leczenie, dietetyczne środki spożywcze do celów medycznych.

(111) **169865** (220) 2002 12 23 (210) 259203
 (151) 2005 11 29 (441) 2003 06 30
 (732) GlaxoSmithKline Pharmaceuticals Spółka Akcyjna, Poznań, PL.
 (540) SOLOGAST
 (510), (511) **05** preparaty farmaceutyczne, leki, dietetyczne środki medyczne i lecznicze, odżywki medyczne, środki wspomagające leczenie, dietetyczne środki spożywcze do celów medycznych.

(111) **169866** (220) 2002 12 23 (210) 259207
 (151) 2005 11 29 (441) 2003 06 30

(732) „AGROS NOVA” Spółka z ograniczoną odpowiedzialnością,
Warszawa, PL.
(540)



Kolor znaku: zielony, biały, czarny, jasnozielony, czerwony,
jasnobrązowy

(531) 5.7, 5.9, 25.1, 29.1

(510), (511) **29** przecięry warzywne, **30** sosy, sosy do makaronu, sosy do sałat, sosy do mięs, sosy do ryb.

(111) **169867** (220) 2002 12 23 (210) 259208
(151) 2005 11 29 (441) 2003 06 30
(732) „AGROS NOVA” Spółka z ograniczoną odpowiedzialnością,
Warszawa, PL.
(540)



Kolor znaku: zielony, żółty, biały, czarny, jasnozielony, czerwony,
jasnobrązowy

(531) 5.7, 5.9, 25.1, 29.1

(510), (511) **29** przecięry warzywne, **30** sosy, sosy do makaronu, sosy do sałat, sosy do mięs, sosy do ryb.

(111) **169868** (220) 2002 12 23 (210) 259209
(151) 2005 11 29 (441) 2003 06 30
(732) „AGROS NOVA” Spółka z ograniczoną odpowiedzialnością,
Warszawa, PL.
(540)



Kolor znaku: zielony, żółty, biały, czarny, jasnozielony, czerwony,
kremowy, beżowy

(531) 5.7, 5.9, 5.11, 25.1, 29.1

(510), (511) **29** przecięry warzywne, **30** sosy, sosy do makaronu, sosy do sałat, sosy do mięs, sosy do ryb.

(111) **169869** (220) 2002 12 24 (210) 259276
(151) 2005 11 30 (441) 2003 06 30
(732) Verband der Europäischen Bettfedern- und
Bettwarenindustrie e.V., Mainz, DE.
(540) Downafresh

(510), (511) **20** poduszki, obicia i śpiwory wypełnione pierzem lub puchem, pościel wykonana z tkanin nieprzepuszczających puchu oraz wypełniona pierzem i/lub puchem, włączając pierzyny i kołdry, **22** pierz i puch do pościeli, **24** narzuty, kołdry, tkaniny nieprzepuszczające puchu, włączając płótno wyspowe, batyst i satynę.

(111) **169870** (220) 2002 12 27 (210) 259282
(151) 2005 11 30 (441) 2003 06 30

(732) Apteka „Pod Złotym Lwem” mgr. M. Konstancja Majewska,
dr. n. farm. Jan Majewski Spółka Jawna, Poznań, PL.

(540)



Pod Złotym Lwem

Kolor znaku: złoty, biały

(531) 3.1.1, 24.1.1, 29.1.2

(510), (511) **05** leki, herbaty i zioła lecznicze, środki sanitarne do celów medycznych, substancje dietetyczne do celów leczniczych, plastry, materiały opatrunkowe, środki odkażające, **10** aparatura i instrumenty medyczne, artykuły ortopedyczne, butelki i smoczki dla niemowląt, ściągarki do mleka, pończochy przeciw żylakowe.

(111) **169871** (220) 2002 12 27 (210) 259290
(151) 2005 11 30 (441) 2003 06 30

(732) FLORALAND DISTRIBUTION Sp. z o.o., Legionowo, PL.

(540) RAINMASTER

(510), (511) **11** urządzenia i ich części oraz systemy przeznaczone do nawadniania w rolnictwie i ogrodnictwie, **17** węże do podlewania, złączki, **21** zraszacze do kwiatów i roślin, końcówki wylotowe do węży zraszających.

(111) **169872** (220) 2002 12 27 (210) 259291
(151) 2005 11 30 (441) 2003 06 30

(732) Przedsiębiorstwo Produkcyjno-Handlowe „ZBYSZKO”

Bojanowicz Zbigniew, Białobrzegi, PL.

(540)

**Polo
Citró**

(531) 27.5.1

(510), (511) **32** napoje, napoje aromatyzowane, napoje gazowane, napoje owocowe.

(111) **169873** (220) 2002 12 27 (210) 259292
(151) 2005 11 30 (441) 2003 06 30

(732) Przedsiębiorstwo Produkcyjno-Handlowe „ZBYSZKO”

Bojanowicz Zbigniew, Białobrzegi, PL.

(540)

**Polo
Limon**

(531) 27.5.1

(510), (511) **32** napoje, napoje aromatyzowane, napoje gazowane, napoje owocowe.

(111) **169874** (220) 2002 12 27 (210) 259293
(151) 2005 11 30 (441) 2003 06 30

(732) Przedsiębiorstwo Produkcyjno-Handlowe „ZBYSZKO”

Bojanowicz Zbigniew, Białobrzegi, PL.

(540)



(531) 27.5.1

(510), (511) **32** napoje, napoje aromatyzowane, napoje gazowane, napoje owocowe.(111) **169875** (220) 2002 12 30 (210) 259299
(151) 2005 11 30 (441) 2003 07 14

(732) Przedsiębiorstwo Wielobranżowe SAMM, Szlachetka Andrzej, Maliszewski Marek, Kraków, PL.

(540) IKR

(510), (511) **09** urządzenia i systemy identyfikacyjne, urządzenia i systemy kontroli dostępu, urządzenia i systemy kontroli przemieszczania rzeczy i osób, urządzenia i systemy sygnalizacyjne, urządzenia i systemy alarmowe, urządzenia i systemy nadzoru, urządzenia i systemy sterowania, urządzenia i systemy automatyki przemysłowej, karty identyfikacyjne, karty z pamięcią, żetony, elementy identyfikacyjne dla kontroli przemieszczania rzeczy i osób, bramki sygnalizujące przemieszczanie rzeczy i osób, wykrywacze elementów zabezpieczających, terminale obsługi płatności, czytniki, zamki elektroniczne, sterowniki, układy logiczne, układy cyfrowe, mikroprocesory, pamięci, przetworniki analogowo-cyfrowe, nośniki informacji, urządzenia do przetwarzania, rejestracji, przekazywania i odtworzenia informacji, programy komputerowe, **37** usługi w zakresie instalowania, serwisu i napraw urządzeń i systemów identyfikacyjnych, urządzeń i systemów kontroli dostępu, urządzeń i systemów kontroli przemieszczania rzeczy i osób, urządzeń i systemów sygnalizacyjnych, urządzeń i systemów alarmowych, urządzeń i systemów nadzoru, urządzeń i systemów sterowania, urządzeń i systemów automatyki przemysłowej, usługi instalacji systemów komputerowych, sieci komputerowych i systemów przesyłania danych, **42** usługi projektowania, badań i ekspertyz w dziedzinie elektroniki, informatyki, automatyki przemysłowej i mechaniki.(111) **169876** (220) 2002 12 30 (210) 259338
(151) 2005 11 16 (441) 2003 07 14

(732) Przedsiębiorstwo Wielobranżowe „VET-AGRO” Sp. z o.o., Lublin, PL.

(540) xyladorm

(510), (511) **03** kosmetyki dla zwierząt, **05** dodatki do pasz do celów leczniczych, leki weterynaryjne, preparaty do celów weterynaryjnych, **31** dodatki do pasz do celów nieleczniczych, pasze, **44** hodowla zwierząt, pomoc weterynaryjna.(111) **169877** (220) 2002 12 30 (210) 259340
(151) 2005 11 16 (441) 2003 07 14

(732) Przedsiębiorstwo Wielobranżowe „VET-AGRO” Sp. z o.o., Lublin, PL.

(540) lactichit

(510), (511) **03** kosmetyki dla zwierząt, **05** dodatki do pasz do celów leczniczych, leki weterynaryjne, preparaty do celów weterynaryjnych, **31** dodatki do pasz do celów nieleczniczych, pasze, **44** hodowla zwierząt, pomoc weterynaryjna.(111) **169878** (220) 2002 12 30 (210) 259341
(151) 2005 11 16 (441) 2003 07 14

(732) Przedsiębiorstwo Wielobranżowe „VET-AGRO” Sp. z o.o., Lublin, PL.

(540) chitolac

(510), (511) **03** kosmetyki dla zwierząt, **05** dodatki do pasz do celów leczniczych, leki weterynaryjne, preparaty do celów weterynaryjnych, **31** dodatki do pasz do celów nieleczniczych, pasze, **44** hodowla zwierząt, pomoc weterynaryjna.(111) **169879** (220) 2002 12 30 (210) 259343
(151) 2005 11 16 (441) 2003 07 14

(732) WILLSOOR GROUP Jarosław Tomaszewski, Leszno, PL.

(540)



(531) 27.5.1

(510), (511) **25** koszule, krawaty, odzież.(111) **169880** (220) 2002 11 28 (210) 259344
(151) 2005 11 16 (441) 2003 06 02

(732) „ARIADNA” S.A. Fabryka Nici, Łódź, PL.

(540) TEXAR

(510), (511) **23** przędze i nici do celów włókienniczych.(111) **169881** (220) 2002 12 31 (210) 259360
(151) 2005 11 16 (441) 2003 07 14

(732) Firma Produkcyjno-Handlowo-Uslugowa BUTELX Z.P.Ch. Grzegorz Kula, Bożena Kula, Bogucin Duży, PL.

(540)



(531) 19.7.1, 19.7.22

(510), (511) **29** oleje i tłuszcze jadalne, **32** wody mineralne, napoje, soki owocowe i inne napoje bezalkoholowe.(111) **169882** (220) 2002 12 31 (210) 259361
(151) 2005 11 18 (441) 2003 07 14

(732) Firma Produkcyjno-Handlowo-Uslugowa BUTELX Z.P.Ch. Grzegorz Kula, Bożena Kula, Bogucin Duży, PL.

(540)



(531) 19.7.1, 19.7.9

(510), (511) **29** oleje i tłuszcze jadalne, **32** wody mineralne, napoje, soki owocowe i inne napoje bezalkoholowe.(111) **169883** (220) 2002 12 31 (210) 259362
(151) 2005 11 16 (441) 2003 07 14

(732) Firma Produkcyjno-Handlowo-Uslugowa BUTELX Z.P.Ch. Grzegorz Kula, Bożena Kula, Bogucin Duży, PL.

(540)



(531) 19.7.16, 19.7.22

(510), (511) **29** oleje i tłuszcze jadalne, **32** wody mineralne, napoje, soki owocowe i inne napoje bezalkoholowe.

(111) **169884** (220) 2002 12 31 (210) 259365
 (151) 2005 11 22 (441) 2003 07 14
 (732) Przedsiębiorstwo Usługowo-Handlowe „FARTEX” Janusz Kiełczykowski, Warszawa, PL.
 (540)

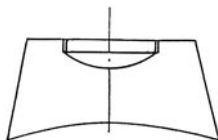
"FARTEX"

Kolor znaku: granatowy, niebieski
 (531) 24.17.25, 27.5.3, 29.1.4
 (510), (511) **37** usługi ogólnobudowlane, w tym murarstwo, malowanie, gipsowanie, usługi hydrauliczne, instalacje i naprawy elektryczne, instalacje i naprawy ogrzewania, nadzór budowlany .

(111) **169885** (220) 2002 12 31 (210) 259366
 (151) 2005 11 18 (441) 2003 07 14
 (732) LEK Farmaceutvska druĹl'ba d.d., Ljubljana, SI.
 (540) ZDROWE SPOŁECZEŃSTWO - ZDROWA PRZYSZŁOŚĆ
 (510), (511) **03** preparaty wybielające i inne substancje stosowane w praniu; preparaty czyszczące, polerujące, ściernie i szorujące, mydła, środki perfumeryjne, olejki eteryczne, kosmetyki, lotony do włosów, środki do czyszczenia zębów, **05** produkty farmaceutyczne, weterynaryjne i higieniczne, preparaty witaminowe, **09** publikacje w formie elektronicznej, dyskiety, taśmy, dyski kompaktowe, nagrania w formie elektronicznej, programy komputerowe i bazy danych, nagrania na taśmach magnetycznych, strony internetowe, **16** druki, wszystkie rodzaje publikacji w formie drukowanej takie jak gazety, czasopisma, ogłoszenia, akcesoria reklamowe i propagandowe, pamflety, broszury, katalogi, table reklamowe, plakaty, gazety wewnętrzne, książki, podręczniki użytkownika, pudełka i materiały do pakowania wykonane z papieru i/lub tektury oraz towary z tych materiałów nie zawarte w innych klasach, **35** usługi reklamowe, włączając reklamę ze spotami reklamowymi w mediach.

(111) **169886** (220) 2002 12 31 (210) 259380
 (151) 2005 11 16 (441) 2003 07 14
 (732) Przedsiębiorstwo Handlowo-Usługowe AGAMIR Mirosław Borkowski, Grudziądz, PL.
 (540) AGAMIR
 (510), (511) **31** warzywa i owoce świeże, rzepak, sadzonki, zboża w ziarnach nieprzetworzone, kwiaty naturalne, **34** tytoń, **35** zgrupowanie na rzecz osób trzecich różnych towarów pozwalające nabywcy wygodnie je oglądać i kupować w hurtowni, **39** usługi transportowe, magazynowanie, wynajmowanie magazynów.

(111) **169887** (220) 2002 12 31 (210) 259396
 (151) 2005 11 23 (441) 2003 07 14
 (732) Zakład Produkcji Opakowań Rosiński i S-ka Spółka Jawna, Bielsko-Biała, PL.
 (540)



(531) 26.7, 26.13
 (510), (511) **21** zamknięcia do butelek nie z metali szlachetnych.

(111) **169888** (220) 2003 01 02 (210) 259405
 (151) 2005 11 29 (441) 2003 07 14
 (732) „CERTUS” Genowefa Kisińska, Sośnie, PL.
 (540) certus
 (510), (511) **11** instalacje - klimatyzacja, instalacja i aparatura sanitarna, uszczelki do kranów wodociągowych, aparatura do wentylacji (klimatyzacji), instalacje do dystrybucji wody, instalacje wodociągowe, instalacje centralnego ogrzewania na wodę gorącą, zbiorniki do płuczek ustępowych, **17** korki gumowe, gumowe tuleje do osłony części maszyn, przewody giętkie niemetalowe, osłony niemetalowe

do rur, uszczelki do rur, zbrojenie niemetalowe do rur, złączki do rur niemetalowe, tworzywa sztuczne półprzetworzone, uszczelki, materiały do wypychania z gumy lub z tworzyw sztucznych, materiały wyścielające z gumy lub tworzyw sztucznych, niemetalowe złączki rur, **19** materiały budowlane niemetalowe, rury spustowe niemetalowe, przewody ciśnieniowe niemetalowe, spustowe rury niemetalowe, rury drenażowe niemetalowe, rury sztywne niemetalowe, rury wodociągowe niemetalowe, ryny niemetalowe, kształtki rurowe rozgałęzieniowe niemetalowe, kształtowniki niemetalowe, kanały (dukty) niemetalowe dla instalacji wentylacyjnych i klimatyzacyjnych, **40** obróbka materiałowa - recykling odpadków i opadów, sortowanie odpadów i surowców wtórnych (przetwarzanie).

(111) **169889** (220) 2003 01 02 (210) 259413
 (151) 2005 11 29 (441) 2003 07 14
 (732) TESAM Spółka z o.o., Wąwał, PL.
 (540)



Kolor znaku: biały, czerwony, niebieski
 (531) 26.13.25, 27.5.5, 29.1.1, 29.1.4
 (510), (511) **29** mięso, przetwory mięsne.

(111) **169890** (220) 2003 01 02 (210) 259422
 (151) 2005 11 29 (441) 2003 07 14
 (732) PepsiCo, Inc., Purchase, US.
 (540) DORITOS
 (510), (511) **29** mięso, ryby, drób, dziczyzna, sosy, ekstrakty mięsne, przetworzone warzywa, owoce, mięso, dania gotowe z wyżej wymienionych towarów, ziemniaczane chipsy i chrupki, galaretki, dżemy, konfitury, kompoty, jaja, mleko, produkty mleczne, jadalne oleje i tłuszcze, konserwy, pikle, **30** kawa, herbata, kakao, cukier, ryż, tapioka, sago, namiastki kawy, mąka i przetwory zbożowe, wyroby na bazie: mąki, przetworów zbożowych, przetworzonej kukurydzy i ryżu, chipsy zawarte w tej klasie, chipsy tortilla, chipsy kukurydziane, precele, chleb, wyroby cukiernicze i piekarnicze, słodczyce, lody, miód, syrop z melasy, drożdże, proszek do pieczenia, sól, musztarda, ocet, sosy przyprawowe, dressingi, przyprawy, lód.

(111) **169891** (220) 1997 10 27 (210) 179446
 (151) 2005 12 09
 (732) CARREFOUR, Paryż, FR.
 (540)



(531) 26.2, 26.4, 27.5
 (510), (511) **07** maszyny i obrabiarki, motory i silniki (z wyjątkiem stosowanych w pojazdach lądowych), mechanizmy sprzęgania i napędu (z wyjątkiem stosowanych w pojazdach lądowych), narzędzia rolnicze, inkubatory do jaj, **09** urządzenia i przyrządy naukowe, żeglarskie, geodezyjne, fotograficzne, kinematograficzne, wagowe, pomiarowe, sygnalizacyjne, kontrolne, do ratowania życia i do celów dydaktycznych, urządzenia do nagrywania, transmisji lub reprodukcji dźwięku lub obrazów, magnetyczne nośniki danych, dyski z nagraniami, automaty wrzutowe i mechanizmy do urządzeń uruchamianych przez wrzucenie monety lub żetonu, kasy sklepowe, maszyny liczące, sprzęt do przetwarzania danych i komputery, aparaty do gaszenia ognia, **11** aparaty oświetleniowe, grzewcze, do wytwarzania pary, do gotowania, do chłodzenia, suszenia, wentylacyjne, instalacje wodociągowe i sanitarne.

(111) **169892** (220) 1999 06 18 (210) 203598
 (151) 2005 12 09

(732) Biuro Projektowania Systemów Cyfrowych Spółka Akcyjna, Chorzów, PL.

(540) Impuls BPSC

(510), (511) **09** programy komputerowe.

(111) **169893** (220) 1999 07 13 (210) 204726

(151) 2005 12 05

(732) KOMFORT Spółka z o.o., Szczecin, PL.

(540)



Kolor znaku: biały, czerwony

(531) 3.5, 27.5, 29.1

(510), (511) **01** kleje do afiszy, środki chemiczne do czyszczenia kominów, doniczki na torf dla ogrodnictwa, drewno garbnikowe, preparaty chemiczne, do matowienia emalii, papier fotograficzny, produkty chemiczne do nawożenia gleby, pokrycia humusowe, kleje do obuwia, środki do konserwacji murów, środki do konserwacji kwiatów, preparaty do lutowania, maści do szczypania drzew, preparaty z mikroelementów do roślin, cement do naprawy stłuczonych przedmiotów, środki ochrony nasion, preparaty ognioodporne, środki chemiczne dla ogrodnictwa, rozpuszczalniki do lakierów, preparaty do oklejania drzew stosowane w sadownictwie, ziemia do upraw, kleje do wykładzin ceramicznych, ziemia próchnicza, spoiwa do betonu, środki do konserwacji betonu, miazga drzewna, kleje do płytek ściernych, środki do konserwacji cegieł, środki do konserwacji dachówek, środki chemiczne do renowacji skóry, kleje do wykładzin ceramicznych, **02** farby azbestowe, drewno barwiące, rozcieńczalniki do barwników, pokost bitumiczny, bejca i barwniki do drewna, farby bakterioobójcze i ognioodporne, farby wodne klejowe lub kazeinowe, kit szklarski, minia, powłoki zabezpieczające podwozie pojazdów, farby do ceramiki i drewna, preparaty do konserwacji drewna, emalie do malowania, rozcieńczalniki do farb, farby do malowania drewna i powierzchni cementowych, środki antykorozyjne, lakiery do drewna, **03** chusteczki nasączone płynami kosmetycznymi, preparaty do depilacji, depilatory, preparaty do golenia, nesesy kosmetyczne, kosmetyki, papier ścierny i polerujący, płótno ścierne, kamień do polerowania, pumeks, szampony, antykorozyjne środki do usuwania rdzy, środki kosmetyczne do powierzchni drewnianych i dywanowych, **04** paliwo silnikowe, brykiet drewna, brykiety węgla, świece na choinki, węgiel drzewny, knoty do lamp, oleje silnikowe, materiały oświetleniowe, podpałki, świece, **05** apteczki podróżne, środki chwastobójcze i bakterioobójcze, chemiczne środki dezynfekcyjne do WC, kadzidełka, lepy na muchy, środki do tępienia myszy, preparaty do oczyszczania powietrza, środki przeciwmolowe, środki do niszczenia robaków, środki odstraszające owady, zaprawy do nasion, **06** przewody do anten, klucze, klódki, kosze metalowe, foremki metalowe do lodu, skrzynki metalowe na narzędzia, wycieraczki do nóg, zamki zasuwowe, armatura metalowa do przewodów, bariery ochronne, baseny, kąpielowe, bramy metalowe, budowlane materiały metalowe, drzwi i okna metalowe, drabinki metalowe, metalowe okucia okien, dzwonki nieelektryczne do drzwi, ekrany paleniskowe, kołki metalowe, boazeria metalowa, dachówka metalowa, daszki metalowe, deflektory metalowe kominowe, urządzenia nieelektryczne do otwierania drzwi, osprzęt metalowy do drzwi, zasuw do drzwi, futryny metalowe, uchwyty metalowe, gzymsy metalowe, kabiny kąpielowe metalowe, klamki, klamki do drzwi metalowe, kołatki do drzwi, kołki samonastawne do mebli metalowe, kraty metalowe, materiały konstrukcyjne metalowe, osprzęt metalowy do mebli, odrzwia metalowe, ograniczniki do okien metalowe, ogrodzenia metalowe, okiennice metalowe, osprzęt metalowy do okien, okucia drzwiowe, płytki podłogowe metalowe, ramy do okien metalowe, rolety zewnętrzne metalowe, rolki - prowadnice do drzwi przesuwanych, rolki - prowadnice do okien przesuwanych, rusztowania metalowe, rynny, schody metalowe, skrzynki na listy, stropy metalowe, sufitry metalowe, metalowe przewody do instalacji wentylacyjnych i klimatyzacyjnych, zasłony metalowe, zatrzaski drzwiowe, zawiasy, żaluzje metalowe, **07** maszyny do obróbki drewna i metalu, kosiarki ogrodowe, narzędzia ręczne sterowane mechanicznie, wiatraki ręczne elektryczne, maszyny do budowy dróg, krajalnice do chleba, chłodnice do silników, cylindry do maszyn i silników, dozowniki do gaźników, dźwigi, gaźniki, głowice cylindrów do silników, iskrowniki zapłonowe,

we, koparki, melaksery, maszyny do mielenia mięsa, miksery, młynki domowe, elektryczne urządzenia do mycia, noże elektryczne, odkurzacze, urządzenia podnośnikowe, pralki, rozruszniki silników, sprężarki, tłumiki do silników, walce drogowe, wały korbowe, zamiatarki samojezdne, zmywarki naczyń, żurawie masztowe, **08** brzeszczoty pił, grabie, grace, imadła, kilofy, krajarki do jarzyn, lewarki ręczne, łopaty, młotki, noże do warzyw, opryskiwacze do środków owadobójczych, dziadek do orzechów, osetki, pogrzebaczce, otwieracze do puszek, przyrządy do cięcia rur, scyzoryki, sierpy, szczypce, tasaki, widły, gwintowniki, narzynki, kielnie, klucze narzędziowe, łopatkę ogrodnicze, narzędzia ręczne sterowane ręcznie, nożyce ogrodnicze, obcęgi, pilniki, piły, siekierki, strugi, śrubokręty, wiertła, **09** anteny, barometry, bezpieczniki, urządzenia regulujące ciepło, aparaty do rejestrowania czasu, kable elektryczne, baterie do latarek kieszonek, miary, osłony do kabli elektrycznych, pasy do pływania, pasy do ratunkowe, plandeki ratownicze, przewody elektryczne, przewody telefoniczne, wizjery do drzwi, wskaźniki temperatury, wykrzacze dymu, włączniki elektryczne, zamki elektryczne, urządzenia do zdalnego sterowania, żelazka elektryczne, dzwonki elektryczne, alarmy antywłamaniowe i pożarowe, złącza elektryczne, gniazda wtykowe, lutownice elektryczne, poziomicę, przełączniki elektryczne, puszkę przełącznikową i rozgałęzienną, regulatory światła, wtyczki - gniazda elektryczne, wyłączniki samoczynne i zdalnie sterowane, złączki, **12** autokary, betoniarki zamocowane na pojazdach, bufety samochodowe, ciężarówki, omnibusy, samochody osobowe, buldożery - ciągniki gąsienicowe, **14** breloczki, budziki, figurki z metali szlachetnych, artykuły gospodarstwa domowego z metali szlachetnych, szkatułki z metali szlachetnych, zegary, **19** bramy niemetalowe, balustrady, bariery, baseny kąpielowe, cegła, cement, dachówka, daszki, klepka podłogowa, drzwi, figurki z kamienia lub marmuru, futryny do drzwi, gips, kabiny kąpielowe, konstrukcje i kraty, obudowy kominów, okiennice okna ze szkła barwionego, parkiety, płytki podłogowe, rolety zewnętrzne niemetalowe i nie z materiałów tekstylnych, rynny, schody, sufitry, szkło okienne, terakota, żaluzje niemetalowe, drewno budowlane, drzwi i okna niemetalowe, kamień budowlany, ogrodzenia niemetalowe, ścianki szczelne niemetalowe, witraże, wykładziny niemetalowe, **20** meble pokojowe, kuchenne i biurowe, dekoracje ruchome, drabinki, figurki, haki do zasłon, karnisze, kontuary, kwietniki, materace, osprzęt do okien i drzwi niemetalowy, parawany, plecionki ze słomy, płytki dekoracyjne, na ściany, rolki i szyny do zasłon, wieszaki i stojaki, zawiasy, klepki drewniane bednarskie, kołki niemetalowe, kołki do zasłon, leżaki, numery domów nieświecące, półki, **21** przybory kuchenne i gospodarstwa domowego, doniczki do kwiatów, łapki na muchy, **22** sznurowane drabinki, hamaki, markiety z materiałów tekstylnych, żaluzje, wióry drewniane, **24** kapy na łóżka, maty na stół, meblowe tkaniny obiciowe, moskitiery, narzuty na łóżka, pledy, płótno materacowe, pokrowce ochronne na meble, stopy tekstylne, zasłony, **27** darń sztuczna, dywaniki samochodowe, dywany, wykładziny, kobierce, linoleum, maty, tapety, słomiany, wycieraczki, **31** kwiaty naturalne zwłaszcza doniczkowe, **35** usługi w zakresie prowadzenia sieci sklepów z wykładzinami podłogowymi, matami z trzciny i tworzyw sztucznych, tapetami ściennymi, słomiankami, matami łazienkowymi, matami i materacami gimnastycznymi, linoleum, dywanami, wykładzinami, chodnikami, dywanikami samochodowymi, sztuczną darnią, glazurą, terakotą, boazerią, panelami, farbami, szpachlami, klejami przeznaczonymi do klejenia tapet, wykładzin linoleum, glazury i terakoty, artykułami wyposażenia wnętrz, usługi menedżerskie, badania rynku, organizacja kampanii reklamowych, doradztwo handlowe - fachowe, dystrybucja materiałów reklamowych, w postaci próbek, druków, broszur, reklama i wystawiennictwo towarów wyposażenia i wykończenia wnętrz firm trzecich, pokazy towarów, gromadzenie, ekspozycja i usługi w zakresie sprzedaży artykułów wyposażenia wnętrz, usługi konsultingowe, usługi salonów samochodowych, **36** usługi pośrednictwa dotyczące obrotu nieruchomości, **37** usługi budowlano remontowe w zakresie prac budowlanych, hydraulicznych, instalacyjnych, elektrycznych, klimatyzacyjnych i wentylacyjnych, nadzór budowlany, zabezpieczenie przed korozją, stacje obsługi samochodów, **39** dostarczanie towarów transportem samochodowym, dystrybucja towarów przeznaczonych do wyposażenia budynków, magazynowanie towarów, prowadzenie składów i agencji celnych polegających m.in. na składowaniu, cieniu i odprawie towarów, usługi transportowe, **40** usługi w zakresie obróbki tkanin szczególnie wykładzin, **41** organizowanie, nabór i prowadzenie szkoleń oraz doskonalen zawodowych, organizacja konferencji i seminariów, organizacja wystaw pokazów i kier-

maszy, **42** usługi projektowania i wystroju pomieszczeń, doradztwo w zakresie wystroju mieszkań i wnętrz, testowanie materiałów przeznaczonych do wystroju wnętrz.

(111) **169894** (220) 1999 08 10 (210) 205827
(151) 2005 12 16

(732) The Rand Corporation, Santa Monica, US.

(540) RAND

(510), (511) **09** elektroniczne nośniki danych, taśmy wideo, **16** książki i biuletyny, biuletyny z zakresu behawioryzmu, gospodarki i statystyki, zdrowia, edukacji i opieki społecznej, nauk informacyjnych, studiów międzynarodowych, nauk w zakresie zarządzania, technologii i nauk stosowanych, bezpieczeństwa narodowego, polityki wewnętrznej, prawa cywilnego i karnego, **41** usługi w zakresie publikacji raportów z badań dostępne w globalnej sieci komputerowej, w formie książek i biuletynów w zakresie wiedzy behawioralnej, statystyki, zdrowia, edukacji i opieki społecznej, nauk informacyjnych, studiów międzynarodowych, technologii i nauk stosowanych, bezpieczeństwa narodowego, polityki wewnętrznej, prawa cywilnego i karnego, **42** usługi dotyczące badań z zakresu nauk fizycznych, matematycznych, biologicznych, społecznych, politycznych, behawioralnych, zdrowia i nauk stosowanych, nauk technicznych, statystyki i technologii informacyjnej.

(111) **169895** (220) 1999 12 06 (210) 210626
(151) 2005 12 16

(732) Przedsiębiorstwo Produkcyjno-Handlowe „WEDAN” Wiesław Klimek, Ryszard Węgierak Spółka Jawna, Żerniki Wrocławskie, PL.
(540)



Kolor znaku: biały, żółty, granatowy, czerwony

(531) 1.1, 14.3, 27.5, 29.1

(510), (511) **25** odzież i bielizna dzinsowa, spodnie, koszule, kamizelki, kurtki.

(111) **169896** (220) 2000 05 31 (210) 219170
(151) 2005 12 16

(732) Wiener Spielkartenfabrik Ferd. Piatnik & Söhne, Wiedeń, AT.

(540) ACTIVITY

(510), (511) **28** gry, gry towarzyskie, **41** usługi w dziedzinie rozrywkowej i zabawy, w szczególności show telewizyjne i show w postaci gier (gameshow).

(111) **169897** (220) 2003 01 06 (210) 259457
(151) 2005 12 06 (441) 2003 07 14

(732) PRZEDSIĘBIORSTWO HANDLOWE „MARYSIA” SPÓŁKA AKCYJNA, Skępe, PL.

(540)



Kolor znaku: czarny, czerwony

(531) 26.11.3, 27.5.4, 27.5.17

(510), (511) **25** obuwie damskie, męskie, dziecięce.

(111) **169898** (220) 2003 01 16 (210) 259804
(151) 2005 11 18 (441) 2003 07 28

(732) Zakład Produkcji Artykułów Spożywczych i Przetwórstwa Owocowo-Warzywnego „LIMARO” A.Tymińska, R.Mania Spółka Jawna, Mosina, PL.

(540)



Kolor znaku: biały, czarny, zielony, fioletowy, czerwony

(531) 5.3.14, 26.1.6, 27.5.1, 29.1.1, 29.1.3, 29.1.5, 29.1.6

(510), (511) **30** wyroby ciastkarskie i piekarskie, słodczyce.

(111) **169899** (220) 2003 01 16 (210) 259805
(151) 2005 11 18 (441) 2003 07 28

(732) INSTALCOMPACT Sp. z o.o., Tarnowo Podgórne, PL.

(540)



Kolor znaku: czerwony, biały

(531) 26.5.1, 27.5.1, 29.1.1, 29.1.6

(510), (511) **07** pompy, sprężarki, **11** instalacje i części składowe instalacji wodociągowych, wentylacyjnych, kanalizacyjnych, gazowych, klimatyzacyjnych, **17** materiały do uszczelniania, izolowania, giętkie rurki tworzywowe, uszczelki, **19** materiały budowlane niemetalowe, rury niemetalowe do instalacji wodociągowych, kanalizacyjnych, grzewczych, gazowych, **37** usługi w zakresie montażu, konserwacji i naprawy instalacji wodociągowych, grzewczych, wentylacyjnych, kanalizacyjnych, elektrycznych, gazowych, klimatyzacyjnych, **42** usługi w zakresie projektowania technicznego, doradztwa, wykonywania opinii i ekspertyz dotyczących instalacji wodociągowych, grzewczych, wentylacyjnych, kanalizacyjnych, elektrycznych, gazowych i klimatyzacyjnych.

(111) **169900** (220) 2003 01 16 (210) 259806
(151) 2005 11 18 (441) 2003 07 28

(732) INTER PHARMA Sp. z o.o., Warszawa, PL.

(540) EXAZOL

(510), (511) **05** produkty farmaceutyczne, weterynaryjne i sanitarne, substancje dietetyczne do celów leczniczych, żywność dla niemowląt, plastry, materiały opatrunkowe, materiały do plombowania zębów, woski dentystyczne, środki odkażające, środki do zwalczania robactwa, fungicydy, herbicydy.

(111) **169901** (220) 2000 06 14 (210) 219993
(151) 2005 12 16

(732) Przedsiębiorstwo Produkcyjno Handlowo Gastronomiczne ICE-FULL, Dominik Adamczyk, Tomaszów Mazowiecki, PL.

(540)



Kolor znaku: biały, czarny, szary, czerwony

(531) 26.11, 27.5, 29.1

(510), (511) **12** samochody, **32** piwo, wody mineralne, napoje bezalkoholowe, **33** wina, wódki, wyroby spirytusowe, **34** papierosy, wyroby tytoniowe.

(111) **169902** (220) 2000 09 28 (210) 224829
(151) 2005 12 28

(732) Piekarnia „FAMILIJNA” Witold Kowalczyk, Elżbieta Kowalczyk, Kuźnica Czeszycka, PL.

(540) PIEKARNIA FAMILIJNA

(510), (511) **30** wyroby piekarnicze, **35** prowadzenie sklepów z wyrobami piekarniczymi.

(111) **169903** (220) 2000 10 06 (210) 225159
(151) 2005 12 28

(732) Konica Minolta Holdings, Inc., Tokio, JP.

(540) The essentials of imaging

(510), (511) **02** farby i pokosty, barwniki, pigmenty, farba drukarska inna niż do powielaczy, tusz do powielaczy, preparaty barwiące, nieżelazne metalowe folie i proszki do malowania dekoracji, drukowania i do prac artystycznych, folie i proszki z metali szlachetnych do malowania, dekoracji, drukowania i do prac artystycznych, smary antykorozyjne, balsam kanadyjski, preparaty do usuwania tapet, kopal, sandaraka, szelak, olejek sosnowy z korzeni sosny, damara, zaprawy farbiarskie, mastyka, kalafonia, preparaty zabezpieczające drewno, **09** aparaty i przyrządy stosowane w fizyce i chemii, aparaty i przyrządy pomiarowe, elektryczne maszyny i przyrządy rozdzielcze i kontrolne, przetwornice jednotwornikowe, urządzenia do zmieniania fazy, baterie, pomiarowe maszyny i przyrządy elektryczne lub magnetyczne, przewody i kable elektryczne, aparaty i instrumenty fotograficzne, aparaty i przyrządy kinematograficzne, optyczne aparaty i instrumenty, okulary, przetworzone szkło do celów laboratoryjnych, aparaty i sprzęt do ratowania życia, elektryczne aparaty i instrumenty łącznościowe, nagrania, metronomy, maszyny i przyrządy elektroniczne oraz ich części i osprzęt, ozonatory, elektrolizery, satelity do celów naukowych, urządzenia do gier działające wyłącznie z odbiornikiem telewizyjnym, maszyny wrzutowe, treningowe symulatory sportowe, symulatory szkoleniowe jazdy pojazdami, żelazka elektryczne, lokówki elektryczne, brzęczyki elektryczne, samochodowe trójkąty ostrzegawcze, znaki drogowe świetlne lub mechaniczne, sprzęt sygnalizacyjny kolejowy, alarmy przeciwpożarowe, alarmy sygnalizujące ulatnianie się gazu, alarmy antywłamaniowe, rękawice ochronne przeciw wypadkom, gaśnice, hydranty pożarnicze, dysze do węży strażackich, przeciwpożarowe systemy spryskiwaczy, statki pożarnicze, motopompy strażackie, zapalniczki samochodowe, kaski ochronne, odzież przeciwpożarowa, maski przeciwpyłowe, maski gazowe, maski spawalnicze, rdzenie magnetyczne, druty rezystancyjne, elektrody, filmy naświetlone, slajdy i przezroczka, ramki do slajdów, dyski i taśmy wideo z nagraniami, wyposażenie stacji benzynowych, automaty sprzedające, bramki uruchamiane przez wrzucenie monety do parkingów i miejsc do parkowania, kasy sklepowe, maszyny do liczenia i sortowania monet, maszyny do rejestracji pracy, kopiarki, kalkulatory ręczne, maszyny do kreślenia i projektowania, maszyny do wpisywania czasu na kasach, zegary kontrolne, kalkulatory elektryczne, dziurkarki kart, maszyny do głosowania, maszyny do fakturowania, aparaty do kontroli stemplowania poczty, wagi liczące, pasy dla pletwonurków, stroje dla pletwonurków, nadmuchiwane tratwy pływające do celów ratunkowych, zbiorniki z powietrzem do celów ratunkowych, deski ratunkowe, regulatory, aparatura do nurkowania, maszyny do spawania w łuku elektrycznym, spawarki z możliwością cięcia metali, elektryczne aparaty spawające, osobiste aparaty do gier wideo, urządzenia do prześwietlania jaj, urządzenia elektryczne do otwierania drzwi, **10** aparaty i instrumenty medyczne, poduszki z lodem, trójkątne chusty opatrunkowe, bandaż podtrzymujące, katgut do celów chirurgicznych, kubki do podawania pokarmu, zakraplacze, smoczek do butelki, woreczki z lodem, pojemniki, na torebki z lodem, butelki dla dzieci, termosy do butelek dla niemowląt, waciki bawełniane, gumowe nakładki na palce, środki antykoncepcyjne, sztuczne błony bębenkowe, materiały protetyczne i wypełniające (nie do użytku dentystycznego), zatyczki do uszu, rękawice do celów medycznych, elektryczne aparaty do masażu do użytku domowego, pisuary, baseny sanitarne, patyczki do czyszczenia uszu, **16** papier, papierowe pojemniki do pakowania, folia do owijania żywności, torby papierowe na odpadki, torby z tworzyw sztucznych na odpadki, papier toaletowy, ręczniki papierowe, serwetki stołowe z papieru, papierowe ręczniki do rąk, chusteczki papierowe, wykroje krawieckie, kreda krawiecka, obrusy z papieru, rolety papierowe, transparenty papierowe, chorągiewki papierowe, pieluchy papierowe dla dzieci i serwetki papierowe dla dzieci, przywieszki na bagaż, druki, prace kaligraficzne i obrazy, fotografie, stojaki fotograficzne, materiały piśmienne, kleje do materiałów piśmiennych lub do

celów domowych, maszyny do światłokopii, maszyny do adresowania, taśmy nasączone tuszem oraz taśmy do maszyn do pisania, hektograficzne maszyny powielające, maszyny do automatycznego naklejania znaczków, zszywacze elektryczne, biurowe urządzenia do zaklejania kopert, maszyny do kasowania znaczków, przybory i materiały kreślarskie, maszyny do pisania, urządzenia do wypisywania czeków, powielacze, typograficzne maszyny powielające, niszczarki papieru, maszyny frankujące, powielacze rotacyjne, linijki wierszowniki, czcionki drukarskie, pędzle malarskie, wosk do pieczętowania, szablony do znakowania, akwaria do wnętrza, **35** usługi reklamowe, emisja bonów premiowanych, profesjonalne konsultacje dotyczące biznesu, badania marketingowe, usługi informacji handlowej, zarządzanie hotelami, przygotowywanie, audyt i uwierzytelnianie sprawozdań finansowych, usługi agencji zatrudnienia, usługi dotyczące aukcji, celné agencje importowo-eksportowe, usługi dotyczące prenumeraty prasy, usługi w zakresie reprodukcji dokumentów, usługi stenograficzne, usługi w zakresie transkrypcji, w tym wykonywanie napisów na kliszach do powielania, usługi w zakresie obsługi komputerów, maszyn do pisania, teleksów i innych maszyn biurowych, ewidencjonowanie dokumentów lub taśm magnetycznych, usługi recepcjonistów i przewodników w budynkach, wynajem materiałów reklamowych, wynajem lub leasing maszyn do pisania, kopiarek i procesorów tekstu; wynajmowanie i leasing automatów sprzedających, **37** usługi konstrukcyjne, usługi w zakresie budownictwa lądowego i wodnego, instalacje maszyn, prace elektryczne, prace telekomunikacyjne, izolowanie budynków, naprawy i konserwacja aparatów i instrumentów medycznych, naprawy i konserwacja maszyn drukarskich i maszyn intrologatorskich, naprawy i konserwacja projektorów filmowych, naprawy i konserwacja aparatów fotograficznych, naprawy i konserwacja maszyn i aparatów chemicznych, naprawy i konserwacja alarmów przeciwpożarowych, naprawy i konserwacja maszyn do wytwarzania wyrobów szklanych, naprawy i konserwacja mechanicznych instalacji parkingowych, naprawy i konserwacja zmywarek przemysłowych, naprawy i konserwacja przemysłowych elektrycznych maszyn myjących i piorących, naprawy i konserwacja obrabiarek i narzędzi do obróbki metalu, naprawy i konserwacja automatów sprzedających (dystrybutorów automatycznych), naprawy i konserwacja urządzeń do oczyszczania wody, naprawy i konserwacja maszyn i sprzętu biurowego, naprawy i konserwacja urządzeń i przyrządów pomiarowych, naprawy i konserwacja urządzeń klimatyzacyjnych, naprawy i konserwacja zamrażarek i sprzętu chłodniczego, naprawy i konserwacja elektrycznych urządzeń i przyrządów łącznościowych, naprawy i konserwacja komputerów (włączając jednostki centralne komputera oraz zaprogramowane obwody elektroniczne będące nośnikami danych lub dyski magnetyczne oraz inny komputerowy sprzęt peryferyjny), naprawy i konserwacja elektrycznych maszyn i przyrządów rozdzielczych i kontrolnych, naprawy i konserwacja generatorów, naprawy i konserwacja silników, naprawy i konserwacja sprzętu budowlanego, naprawy i konserwacja maszyn do ubijania odpadków, naprawy i konserwacja urządzeń do kruszenia i rozdrabniania odpadków, naprawy i konserwacja urządzeń do wytwarzania półprzewodników, naprawy i konserwacja maszyn do obróbki tworzyw sztucznych, naprawy i konserwacja domowych urządzeń i przyrządów elektrycznych, naprawy i konserwacja maszyn i urządzeń przeznaczonych do parków rozrywki i parków, naprawy i konserwacja aparatów i instrumentów mających zastosowanie w fizyce i chemii, **40** obróbka papieru, obróbka gumy, obróbka tworzyw sztucznych, obróbka kamienia budowlanego, obróbka ceramiki, usługi galwanotechniczne, usługi w zakresie frezowania, usługi w zakresie wyżarzania, usługi w zakresie odpuszczania metali, usługi w zakresie polewania na gorąco, obróbka drewna budowlanego, obróbka filmów, powiększanie fotografii, wykonywanie odbitek fotograficznych, wywoływanie błon fotograficznych, intrologatorstwo, recykling odpadów i śmieci, fotografiowanie, wynajem i leasing maszyn i aparatów chemicznych, wynajem i leasing maszyn do produkcji wyrobów szklanych, wynajem i leasing maszyn i narzędzi do obróbki metali, wynajem i leasing aparatów do wywoływania, wykonywania odbitek, powiększania i wykańczania fotografii, wynajem i leasing maszyn i urządzeń do przetwarzania żywności i napojów, wynajem i leasing maszyn i przyrządów do manipulacji drewnem, wynajem i leasing maszyn i urządzeń do obróbki drewna i sklejk, wynajem i leasing maszyn intrologatorskich, wynajem i leasing maszyn i urządzeń tekstylnych, wynajem i leasing maszyn do przetwarzania tytoniu, wynajem i leasing maszyn do tworzenia pulpy papierniczej, wynajem i leasing

maszyn do wytwarzania papieru, wynajem i leasing maszyn do obróbki papieru; druk offsetowy; druk fotograficzny, usługi w zakresie sitodruku, usługi w zakresie drukowania litografii, usługi w zakresie druku typograficznego; wynajmowanie i leasing maszyn typograficznych, **41** usługi w zakresie wykonywania fotografii; wynajem i leasing kamer, **42** projektowanie maszyn, aparatów i przyrządów lub instalacji z nich się składających, projektowanie systemów komputerowych, projektowanie przemysłowe, projektowanie opakowań, projektowanie ubiorów, usługi artystów grafików, wprowadzanie i instruowanie dotyczące działania i obsługi komputerów, samochodów i innych maszyn wymagających wysoce profesjonalnej wiedzy, umiejętności i doświadczenia dla prawidłowej obsługi zgodnie z ich zastosowaniem, programowanie komputerowe i konserwacja oprogramowania komputerowego, wynajmowanie i leasing aparatów i instrumentów optycznych, wynajmowanie i leasing aparatów i instrumentów pomiarowych, wynajmowanie i leasing komputerów i łącząc centralne jednostki komputera i programowane układy elektroniczne będące nośnikami danych, dyski magnetyczne, taśmy i inny sprzęt peryferyjny), wynajmowania i leasing aparatów i instrumentów chemicznych i fizycznych.

(111) **169904** (220) 2000 10 24 (210) 226017

(151) 2005 12 28

(732) Hallmark Cards PLC, Bradford, GB.

(540) COUNTRY COMPANIONS

(510), (511) **16** karty okolicznościowe, karty z zawiadomieniami, karty pocztowe, zaproszenia, ogłoszenia, papier od owijania prezentów, papierowe torby na prezenty, bibułka, kokardy papierowe do prezentów, albumy fotograficzne, albumy na wycinki prasowe, pamiętniki, księgi gości, kalendarze, papier listowy i koperty, notatniki, segregatory, naklejki, materiały klejące do papeterii, zakładki, serwetki papierowe, ołówki i pióra atramentowe, gumki do ścierania, linijki, piórniki, temperówki, dozowniki do materiałów klejących papier i stosowanych w gospodarstwie domowym, tablice szkolne, dekoracje z papieru i transparenty papierowe.

(111) **169905** (220) 2000 11 16 (210) 227281

(151) 2005 12 16

(732) BELVEDERE S.A., Beaune, FR.

(540)



Kolor znaku: zielony, srebrny, żółty

(531) 25.1, 26.7, 27.5, 29.1

(510), (511) **33** napoje alkoholowe (z wyjątkiem piwa), wódki, likiery.

(111) **169906** (220) 2000 11 21 (210) 227623

(151) 2005 12 05

(732) Firma Usługowo-Handlowa „Delikatesy Centrum”

Spółka z o.o., Krosno, PL.

(540)

SIĘĆ HANDLOWA
**DELIKATESY
CENTRUM**

Kolor znaku: zielony, biały

(531) 26.4, 27.5, 29.1

(510), (511) **35** pośrednictwo w sprzedaży pomiędzy producentem a klientem, prowadzenie sieci sklepów z towarami: lemoniady, likiery, wódki, wina, koniaki, napoje bezalkoholowe, napoje bezalkoholowe z soków owocowych, piwo, napoje i soki pomidorowe, soki owocowe, soki warzywne, woda, napoje, bezalkoholowe wyciągi z owoców, napoje alkoholowe, aperitify, koktajle, miód pitny, wyciągi z owoców alkoholowe, środki wybielające, środki czyszczące, mydła, środki perfumeryjne, kosmetyki, środki do czyszczenia zębów, antystatyczne preparaty do celów domowych, aromaty (olejki aromatyczne), saszetki aromatyczne do bielizny, środki do zamaczania bielizny, preparaty do czyszczenia, dezodoranty do użytku osobistego, preparaty do golenia, preparaty kosmetyczne do kąpieli, woda kolońska, wody toaletowe, kosmetyki, zestawy kosmetyków, lakiery do paznokci, ozdoby dla celów kosmetycznych, pasty, proszki, płyny do zębów, pasty do butów, pasty do podłogi i mebli, produkty perfumeryjne, środki do prania, szampony, środki do toalety, przybory kuchenne oraz gospodarstwa domowego oraz pojemniki, pojemniki szklane, wyroby ceramiczne dla gospodarstwa domowego, kosze na chleb, przyrządy do czyszczenia, deski do krojenia w kuchni, doniczki na kwiaty, dozowniki mydła, dozowniki papieru toaletowego, filtry nieelektryczne do kawy, przybory kosmetyczne, pojemniki do kuchni, pojemniki do lodu, sztucze, młynki ręczne do użytku domowego, mydelniczki, naczynia do picia, termosy do napojów, przybory do użytku domowego, przybory kuchenne, zestawy do przypraw, serwisy, nakrycia stołowe, szczoteczki do zębów, szczotki, naczynia szklane, tace papierowe, talerze, przybory toaletowe, zestawy stołowe z metalu nieszlachetnych, pojemniki termoizolacyjne na żywność, tytoń, przybory dla palaczy, cygara, fajki, zestawy dla palaczy, papierosy, tabaka, zapalniczki dla palaczy, zapałki, mięso, drób, dziczyzna, bekon, słonina, buliony, chrupki ziemniaczane, filety rybne, flaki, grzyby konserwowane, jaja, kapusta kwaszona, kielbasy, konfitury, mięso konserwowane, produkty mleczne, mrożone owoce, napoje mleczne z przewagą mleka, oleje jadalne, owoce konserwowane, galaretki owocowe, potrawy na bazie ryb, ryby konserwowane, ryby nieżywe, sałatki owocowe, sałatki warzywne, sery, skorupiaki nieżywe, sosy mięsne, szynka, śledzie, tłuszcze jadalne, zwierzyzna łowna, żelatyna do celów spożywczych, żywność solona, kawa, herbata, ryż, cukier, aromaty i przyprawy do żywności, batony, biszkopty, budynie, bułki, chleb, ciasta, cukier, cukierki, czekolada, drożdże, enzymy do ciasta, grysiki, gumy do żucia, kakao, żywność dla dzieci, wyroby z kakao, kasze spożywcze, keczup, lody spożywcze, majonezy, makarony, mąka spożywcza, miód, musztarda, napoje na bazie czekolady, napoje na bazie kakao, napoje na bazie kawy, ocet, ozdoby jadalne do ciast, pasztety, przyprawy, pizze, potrawy na bazie mąki, ryż, słodycze, sosy, sól kuchenna, wyroby cukiernicze, produkty zbożowe, rośliny zbożowe, produkty: rolne, leśne, ogrodnicze, grzyby świeże, korzenie spożywcze, kwiaty naturalne, owoce cytrusowe, owoce świeże, pożywienie dla kotów, psów i innych zwierząt, rośliny, żywe ryby, warzywa świeże, ziarno kawowe surowe, ziemniaki, zarodki, kielki, zboże w ziarnach nieprzetworzone, skorupiaki żywe, artykuły biurowe, papier, czasopisma, nienaświetlone błony fotograficzne, środki higieniczne, wata, pieluszki, podpaski, papier toaletowy, fachowe doradztwo handlowe w zakresie organizacji sklepów i ich wyposażenia, obsługi informatycznej handlu, dystrybucja materiałów reklamowych związanych z prowadzeniem handlu, usługi z zakresu informacji handlowej, informacji rynkowej, zdobywanie informacji niezbędnej dla prowadzenia handlu, badanie rynku, reklamowanie, reklamy telewizyjne, radiowe, prasowe i wizualne w zakresie handlu, organizacja wystaw, pokazów handlowych i reklamowych, pokazów towarów, zarządzanie i pomoc w zarządzaniu przedsiębiorstwami handlowymi, usługi w zakresie zawierania umów franchisingowych, zarządzanie zbiorami informatycznymi z zakresu informacji handlowej, usługi związane z przenoszeniem przedsiębiorstw handlowych, wypożyczanie i wynajem wyposażenia pomieszczeń handlowych, w rym sklepów samoobsługowych, takiego jak: dystrybutory automatyczne, kserokopiarki urządzenia biurowe i wyposażenie biur oraz wynajem pozostałego wyposażenia pomieszczeń handlowych (nie sklasyfikowanego w innych klasach), **36** wynajem powierzchni handlowych, **38** wypożyczanie i wynajem wyposażenia pomieszczeń handlowych takiego jak: urządzenia do przesyłania informacji, urządzenia telekomunikacyjne, telefony, faksy, **39** świadczenie usług pakowania specjalnego na życzenie i pakowania dla specjalnych celów, np. jubileusze, święta, dostarczanie zakupów na miejsce przeznaczenia, transport zakupów, wypożyczanie i wynajem wyposażenia pomieszczeń handlowych takiego jak: urządzenia chłodnicze

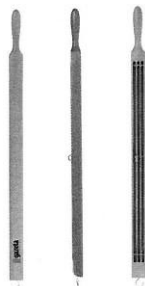
lub mrożące, w tym lodówki, wyspy chłodnicze, w szczególności do ekspozycji i samoobsługowej sprzedaży artykułów mrożonych, otwarte regały chłodnicze i bonety do ekspozycji i samoobsługowej sprzedaży artykułów chłodzonych, magazynowe komory chłodnicze i mrożące, stoiska samoobsługowe produktów chłodzonych, kontenery magazynowe, wagi, krajalnice, urządzenia gospodarstwa domowego, **41** wypożyczanie i wynajem wyposażenia pomieszczeń handlowych takiego jak: aparaty radiowe i telewizyjne, sprzęt audio i video, **42** usługi projektowe z zakresu obiektów handlowych i ich wyposażenia, w tym: mebli, środków transportu, środków magazynowania, ukształtowania obiektów i stoisk handlowych, usługi związane z projektowaniem opakowań i systemów pakowania dla handlu, wypożyczanie i wynajem wyposażenia pomieszczeń handlowych takiego jak: komputery, oprogramowanie komputerowe, urządzenia elektroniczne lub z elementami elektronicznymi, w tym kasy fiskalne, czytniki (skanery) kodów kreskowych, **43** usługi kawiarni i barów, wypożyczanie wyposażenia barów samoobsługowych, wypożyczanie i wynajem wyposażenia pomieszczeń handlowych takiego jak: meble oraz boksy kasowe, konstrukcje przenośne, **44** salony fryzjerskie i kosmetyczne, **45** opieka nad klientem, pomocnicze usługi dla klientów sklepów i ich rodzin w czasie zakupów, opieka i miejsce zabaw dla dzieci, usługi z zakresu dozoru i pilnowania obiektów handlowych w nocy i podczas pracy.

(111) **169907** (220) 2000 12 08 (210) 228530
 (151) 2005 12 23
 (732) Towarzystwo im. Fryderyka Chopina, Warszawa, PL.
 (540)



(531) 22.1, 27.5
 (510), (511) **16** papier, czasopisma, książki, fotografie, **35** usługi reklamowe, **41** organizowanie konkursów pianistycznych, prowadzenie kursów edukacyjnych, organizowanie koncertów, organizowanie wystaw z pamiątkami po Fryderyku Chopinie, opiniowanie poziomu artystycznego odtwórców utworów Fryderyka Chopina na różnorodnych konkursach pianistycznych, ocena umiejętności odtwórców muzyki Fryderyka Chopina, mianowanie jurorów konkursów poświęconych muzyce Fryderyka Chopina, usługi muzeum, gromadzenie, przechowywanie i katalogowanie pamiątek po Fryderyku Chopinie, badanie autentyczności zbiorów i wszelkich pamiątek pozostawionych przez Fryderyka Chopina.

(111) **169908** (220) 2000 12 20 (210) 229113
 (151) 2005 12 28
 (732) AGORA Spółka Akcyjna, Warszawa, PL.
 (540)



(531) 19.19, 27.5
 (510), (511) **16** druki, dzienniki, czasopisma, książki, kalendarze, słowniki, atlasy, encyklopedie, nuty i mapy, **35** usługi reklamowe w zakresie reklamy prasowej, radiowej, telewizyjnej i internetowej oraz z zastosowaniem plakatów i ulotek, prowadzenie kompleksowych kampanii reklamowych, tworzenie, wydawanie i dystrybucja materiałów promocyjno-reklamowych, także katalogów, usługi

w zakresie badania rynku oraz badania opinii publicznej, usługi w zakresie agencji informacyjnych, organizowanie i obsługa wystaw handlowych lub reklamowych, giełd i targów, organizowanie gier, konkursów i loterii oraz imprez rozrywkowych o podłożu reklamowym z zastosowaniem reklamy prasowej, radiowej, telewizyjnej i internetowej.

(111) **169909** (220) 2000 12 21 (210) 229373
 (151) 2005 12 16
 (732) PIT-BULL Monika Gawron, Poznań, PL.
 (540)

WEST COAST
Pit Bull

(531) 27.5
 (510), (511) **18** skóra i imitacje skóry, oraz wyroby z tych materiałów, **25** odzież i obuwie z tworzyw naturalnych i sztucznych.

(111) **169910** (220) 2000 12 27 (210) 229449
 (151) 2005 12 05
 (732) MIKROLAB Elżbieta Seroczyńska, Warszawa, PL.
 (540)



Kolor znaku: biały, szaro-niebieski, czarny

(531) 1.15, 27.5, 29.1
 (510), (511) **42** badania bakteriologiczne w dziedzinie kosmetyki, żywności, produktów leczniczych, produktów dezynfekcyjnych i aseptycznych, wody produkcyjnej i wody przeznaczonej do spożycia, badania chemiczne w dziedzinie kosmetyki, kontrola jakości produktów kosmetycznych, żywności, produktów leczniczych.

(111) **169911** (220) 2001 01 02 (210) 229698
 (151) 2005 12 05
 (732) MPS Management Consulting Polska Piotr Kociołek, Łódź, PL.
 (540)



Kolor znaku: ciemnoniebieski, biały

(531) 26.11, 27.5, 29.1
 (510), (511) **35** badania rynku, doradztwo w zakresie organizowania i kierowania działalnością gospodarczą, doradztwo w zakresie prowadzenia działalności gospodarczej, projektowanie i pomoc w prowadzeniu działalności gospodarczej, usługi doradcze w zakresie zarządzania działalnością gospodarczą, doradztwo personalne, doradztwo w zakresie zarządzania kadrowego, doradztwo w zakresie ogólnych zagadnień zarządzania, doradztwo w zakresie zarządzania rynkiem, doradztwo w zakresie zarządzania zasobami ludzkimi, doradztwo w zakresie zarządzania produkcją, doradztwo w zakresie stosunków międzyludzkich, doradztwo w zakresie zarządzania, usługi w zakresie zarządzania programami, usługi w zakresie zarządzania przedsiębiorstwami, wyszukiwanie pracowników, usługi w zakresie wyszukiwania osób na stanowiska kierownicze, usługi w zakresie wyszukiwania miejsc pracy dla biurowego personelu pomocniczego i innych pracowników, usługi w zakresie pozyskiwania biurowego personelu pomocniczego, usługi w zakresie pozyskiwania pracowników handlowych lub przemysłowych, usługi w zakresie pozyskiwania personelu, rekrutacja personelu, rekrutacja osób, pośrednictwo pracy, usługi reklamowe, kolumny reklamowe w prasie, usługi w zakresie sprzedaży lub dzierżawy miejsc lub czasu na reklamę, usługi w zakresie planowania, opracowywania i zamieszczania reklam, **36** doradztwo w zakresie zarządzania finansami, **41** edukacja, nauczanie, szkolenia, usługi w zakresie szkolnictwa dla dorosłych, usługi w zakresie różnych form kształcenia.

(111) **169912** (220) 2001 01 09 (210) 229849
 (151) 2005 12 23
 (732) Tchibo Warszawa Spółka z o.o., Warszawa, PL.
 (540)



Kolor znaku: srebrny, czarny, biały, brązowy
 (531) 5.7, 25.1, 26.4, 27.5, 29.1
 (510), (511) **30** kawa, aromaty kaw, namiastki kawy, napoje na bazie kawy, **39** konfekcjonowanie kawy, pakowanie kawy, **40** palenie kawy.

(111) **169913** (220) 2001 01 10 (210) 230014
 (151) 2005 12 16
 (732) BIS Busz, Pszczoła, Staro Spółka Jawna, Bielsko Biała, PL.
 (540) LUCCA
 (510), (511) **25** odzież sportowa, odzież dla wędkarzy, odzież wodoodporna.

(111) **169914** (220) 2001 02 12 (210) 231524
 (151) 2005 12 09
 (732) Zakłady Produkcyjno Handlowe „Jantoni” Edward Janusz Jantoni, Bychlew, PL.
 (540)



(531) 9.1, 27.5
 (510), (511) **33** napoje alkoholowe (z wyjątkiem piwa), wino, wina owocowe, wyroby winiarskie, aperitify, koktajle, drinki, miody pitne, nalewki, wyciągi z owoców alkoholowe, napoje alkoholowe z owocami, likiery, napoje alkoholowe destylowane, wódki, ekstrakty i esencje alkoholowe.

(111) **169915** (220) 2001 02 24 (210) 232077
 (151) 2005 12 05
 (732) Zakład Przetwórstwa Mięsnego „TARCZYŃSKI” Spółka Akcyjna, Trzebnica, PL.
 (540) marmurkowa
 (510), (511) **29** wyroby mięsne, wędliny.

(111) **169916** (220) 2001 02 24 (210) 232078
 (151) 2005 12 05
 (732) Zakład Przetwórstwa Mięsnego „TARCZYŃSKI” Spółka Akcyjna, Trzebnica, PL.
 (540) z blachy
 (510), (511) **29** wyroby mięsne, wędliny.

(111) **169917** (220) 2001 02 24 (210) 232079
 (151) 2005 12 05
 (732) Zakład Przetwórstwa Mięsnego „TARCZYŃSKI” Spółka Akcyjna, Trzebnica, PL.

(540) egzotyczna
 (510), (511) **29** wyroby mięsne, wędliny.

(111) **169918** (220) 2001 02 24 (210) 232080
 (151) 2005 12 05
 (732) Zakład Przetwórstwa Mięsnego „TARCZYŃSKI” Spółka Akcyjna, Trzebnica, PL.
 (540) koktailowe
 (510), (511) **29** wyroby mięsne, wędliny.

(111) **169919** (220) 2001 03 07 (210) 232515
 (151) 2005 12 16
 (732) Novartis AG, Bazylea, CH.
 (540) Procto-Glyvenol, Koi i Goi
 (510), (511) **05** produkty farmaceutyczne, weterynaryjne i sanitarne, substancje dietetyczne do celów leczniczych, żywność dla niemowląt, plastry, materiały opatrunkowe, materiały do plombowania zębów, woski dentystyczne, środki odkażające, środki do zwalczania robactwa, fungicydy, herbicydy.

(111) **169920** (220) 2001 03 07 (210) 232521
 (151) 2005 12 16
 (732) HARPER HYGIENICS Spółka z.o.o., Warszawa, PL.
 (540)



Kolor znaku: różowo-fioletowy, niebieski, biały, seledynowy, różowy

(531) 2.3, 2.5, 2.7, 5.5, 27.5, 29.1
 (510), (511) **03** chusteczki nasączone płynami kosmetycznymi, pacyzki z watą bawełnianą do celów kosmetycznych, wata do celów kosmetycznych, płatki z bawełny do celów kosmetycznych, **05** pieluchomajtki jednorazowe z papieru, celulozy, bawełny, pieluszki jednorazowe z papieru, celulozy, bawełny, wszystkie wymienione dla chorych z brakiem kontroli czynności fizjologicznych, **16** pieluchomajtki niemowlęce jednorazowe z papieru, celulozy, bawełny, inne niż z materiałów tekstylnych, nie ujęte w innych klasach.

(111) **169921** (220) 2001 03 27 (210) 233498
 (151) 2005 12 23
 (732) Reckitt & Colman (Overseas) Limited, Hull, GB.
 (540)



Kolor znaku: biały, niebieski, granatowy, zielony

(531) 1.1, 23.1, 24.13, 27.5, 29.1
 (510), (511) **03** preparaty czyszczące i polerujące, mydła, detergenty, preparaty do perfumowania powietrza, zapachowe preparaty odświeżające powietrze, pot pourri, **05** preparaty farmaceutyczne i sanitarne, dezodoranty inne niż osobiste, preparaty do odświeżania powietrza, preparaty do czyszczenia powietrza, środki dezynfekcyjne, środki przeciwarodnikowe, preparaty chwastobójcze i prepara-

ty do zwalczania szkodników, preparaty antyseptyczne i preparaty bakteriobójcze.

(111) **169922** (220) 2001 03 29 (210) 233754
(151) 2005 12 23
(732) Przedsiębiorstwo Produkcyjno Handlowe ALTRONIK-FRESH
Aleksander Kielpiński, Lech Wysocki, Myślęcinek, PL.
(540)



Kolor znaku: biały, czerwony, niebieski

(531) 25.5, 27.5, 29.1

(510), (511) **03** środki perfumeryjne do stosowania w samochodach i pomieszczeniach, kosmetyki inne niż do użytku osobistego, preparaty czyszczące - odświeżające do pomieszczeń i samochodów, preparaty do mycia samochodów i pomieszczeń, **05** odświeżacze powietrza, dezodoranty do powietrza, preparaty oczyszczające powietrze stosowane w samochodach i pomieszczeniach sanitarnych.

(111) **169923** (220) 2001 04 05 (210) 234009
(151) 2005 12 16
(732) POLSKA IZBA GOSPODARCZA „EKOROZWÓJ”, Warszawa, PL.
(540)



Kolor znaku: zielony

(531) 5.3, 26.1, 27.5, 29.1

(510), (511) **07** urządzenia do zagęszczania odpadów, **16** torby na śmiecie, **17** azbest, **19** płyty budowlane niemetalowe, płyty niemetalowe, **21** kosze na śmieci, **35** reklama, reklama prasowa.

(551) wspólny znak towarowy

(111) **169924** (220) 2001 04 26 (210) 234954
(151) 2005 12 16
(732) Reed Elsevier Properties Inc., Wilmington, US.
(540) LexisNexis

(510), (511) **09** urządzenia i przyrządy naukowe, żeglarskie, geodezyjne, elektryczne, fotograficzne, kinematograficzne, optyczne, wagowe, pomiarowe, sygnalizacyjne, kontrolne (nadzorujące), do ratowania życia i do celów dydaktycznych, urządzenia do zapisu, transmisji lub reprodukcji dźwięku lub obrazu, magnetyczne nośniki danych, dyski rejestrujące, automaty sprzedające i mechanizmy do urządzeń uruchamianych przez wrzucenie monety, kasy sklepowe, maszyny liczące, sprzęt do przetwarzania danych i komputery, komputerowy sprzęt peryferyjny, napędy dyskowe, klawiatury, modemy, terminale, drukarki, sprzęt do gaszenia ognia, części i wyposażenie do wyżej wymienionych towarów zawarte w tej klasie, nagrane oprogramowanie komputerowe, oprogramowanie do przetwarzania tekstów, oprogramowanie umożliwiające dostęp do Internetu, oprogramowanie umożliwiające dostęp do własnościowych baz danych on-line, oprogramowanie komputerowe umożliwiające dostęp do informacyjnych baz danych z możliwością ich przeszukiwania, oprogramowanie umożliwiające użytkownikom elektroniczne składanie dokumentów w sądach i agencjach rządowych, oprogramowanie do sporządzania arkuszy kalkulacyjnych, oprogramowanie do szukania i wyświetlania opłat za przeszukiwania w trybie on-line, oprogramowanie do przeprowadzania weryfikacji przeciwstawień prawnych, oprogramowanie wyszukujące i prezentujące przeciwstawienia w powiązanych sprawach i innych materiałach prawnych, oprogramowanie do tworzenia tabel wladz w dziedzinie prawa, oprogramowanie dla księgowości, **16** papier, tektura i wyroby z tych materiałów nie zawarte w innych klasach, papier komputerowy, druki, biuletyny z zakresu usług przeprowadzania badań wspomaganých komputerowo, książki, ulotki, broszury i biuletyny odnoszące się do skomputeryzowanych baz danych on-line, książki, czasopisma, rozprawy naukowe,

materiały intrologatorskie, fotografie, materiały piśmiennicze, kleje do materiałów piśmienniczych lub do celów domowych, materiały dla artystów, pędzle malarskie, maszyny do pisania i sprzęt biurowy (z wyjątkiem mebli), materiały szkoleniowe i instruktażowe (z wyjątkiem aparatów), materiały z tworzyw sztucznych do pakowania (nie zawarte w innych klasach), czcionki drukarskie, matryce, **35** usługi reklamowe, usługi w zakresie zarządzania i administrowania biznesem, usługi w zakresie czynności biurowych, usługi w zakresie udzielania pomocy biznesowej i managerskiej w dziedzinie tworzenia i utrzymywania skomputeryzowanych bibliotek prywatnych, usługi w zakresie kompilacji i systematyzacji informacji w komputerowych bazach danych, **38** usługi telekomunikacyjne, usługi w zakresie komunikacji poprzez terminale komputerowe, usługi w zakresie leasingu linii telefonicznych, **41** usługi w zakresie edukacji, usługi w zakresie organizowania szkoleń, usługi rozrywkowe, usługi w zakresie działalności sportowej i kulturalnej, usługi w zakresie publikowania książek, usługi w zakresie publikowania tekstów (innych niż reklamowe), usługi edukacyjne, usługi w zakresie przeprowadzania seminariów i programów szkoleniowych w zakresie badań wspomaganých komputerowo, **42** usługi prawnicze, usługi w zakresie badań naukowych i przemysłowych, usługi w zakresie programowania komputerowego, usługi w zakresie badań wspomaganých komputerowo, usługi konsultacyjne w zakresie komputerów, sprzętu i oprogramowania komputerowego oraz badań wspomaganých komputerowo, usługi w zakresie wynajmu sprzętu i oprogramowania komputerowego, usługi w zakresie udostępniania on-line i konserwacji interaktywnych baz danych zawierających informacje z szerokiej gamy tematyki ogólnej, informacje prawne, tematykę reklamową, wiadomości i badania, usługi w zakresie udostępniania czasu dostępu do interaktywnych komputerowych baz danych, usługi w zakresie konsultacji technicznych odnoszących się do oprogramowania i badań wspomaganých komputerowo udzielanych poprzez telefon, pocztę elektroniczną, faks, osobiście lub listownie i/lub poprzez globalną sieć komputerową, usługi w zakresie instalowania, konserwacji i uaktualniania oprogramowania komputerowego, usługi w zakresie projektowania i realizowania stron internetowych dla osób trzecich oraz przeprowadzania badań wspomaganých komputerowo dla osób trzecich, usługi w zakresie dostarczania elektronicznych biuletynów odnoszących się do usług skomputeryzowanego przechowywania i odzyskiwania informacji, usługi w zakresie aktualizowania stron internetowych, usługi w zakresie przechowywania i odzyskiwania informacji, usługi w zakresie udostępniania i konserwacji interaktywnych baz danych on-line.

(111) **169925** (220) 2001 05 10 (210) 235449
(151) 2005 12 23
(732) „UZDROWISKO KRYNICA - ŻEGIESTÓW” Spółka Akcyjna,
Krynica, PL.
(540) ZOFIA

(510), (511) **05** błota lecznicze, borowina do kąpeli, dietetyczne substancje dla celów leczniczych, gaz do celów medycznych, herbata lecznicza, herbata z ziół, kąpiele borowinowe, kąpiele lecznicze, kąpiele z wód mineralnych, kąpiele tlenowe, mleczko pszczele dla celów leczniczych, napoje dietetyczne do celów leczniczych, nalewki dla celów leczniczych, sole do kąpeli z wód mineralnych, preparaty terapeutyczne do kąpeli, sole do celów medycznych, sole sodowe do celów leczniczych, sole wód mineralnych, sole kąpielowe do celów leczniczych, woda mineralna do celów leczniczych, woda morską dla celów leczniczych woda morską do kąpeli, woda termalna, woda łożwiowa, wyciągi (nalewki) do celów leczniczych, **32** aperitify bezalkoholowe, ekstrakty owocowe bezalkoholowe, esencje do produkcji napojów, koktajle bezalkoholowe, lemoniady, mioszcz z winogron, napoje bezalkoholowe, napoje izotoniczne, napoje serwatkowe, napoje owocowe, napoje warzywne, napoje musujące, nektary owocowe, pastylki do napojów musujących, piwo, produkty do wytwarzania wody gazowanej, produkty do wytwarzania wody mineralnej, proszki do wytwarzania napojów musujących, soki owocowe, soki warzywne, sok pomidorowy, sorbety (napoje), syropy do napojów, syropy do lemoniad, woda gazowana, woda litowa, woda mineralna, woda selcerska, woda sodowa, woda stołowa, **39** usługi dystrybucji towarów, usługi konfekcjonowania: wody mineralnej, gazowanej, sodowej, stołowej, litowej, selcerskiej, soków owocowych i warzywnych, syropów, napojów bezalkoholowych, piwa, napojów serwatkowych, usługi dostarczania towarów, usługi magazynowania

towarów, usługi pakowania produktów i towarów płynnych i w proszku, usługi przewożenia ładunków, usługi składowania towarów, usługi wynajmowania magazynów, usługi pośrednictwa transportowego, usługi transportowe, usługi taksówkowe, rezerwacja transportu, transport pasażerski, transport samochodami ciężarowymi, usługi turystyczne, usługi organizowania wycieczek, usługi wynajmowania magazynów, wynajmowanie pojazdów, przyczep, usługi wynajmowania samochodów.

(111) **169926** (220) 2001 05 17 (210) 235632
(151) 2005 12 23
(732) XTRADE Spółka Akcyjna, Warszawa, PL.
(540)



Kolor znaku: granatowy, żółty, czerwony, pomarańczowy, fioletowy, zielony
(531) 5.7, 29.1

(510), (511) **09** programy komputerowe, komputery, **16** maszyny i urządzenia biurowe: maszyny do pisania elektryczne i nieelektryczne, klawisze do maszyn do pisania, **35** usługi utrzymywania i udostępniania katalogów elektronicznych, usługi organizowania i prowadzenia aukcji w sieci Internet, usługi specjalistycznego doradztwa handlowego, usługi informacyjne dotyczące działalności gospodarczej, prowadzenie punktów sprzedaży oprogramowania komputerowego, usługi reklamowe, pośrednictwo przy zawieraniu kontraktów handlowych, usługi badania rynku, usługi tworzenia, zarządzania i udostępniania komputerowych baz danych, **36** usługi rozliczania transakcji finansowych, usługi elektronicznego transferu środków finansowych, **37** usługi montażu systemów komputerowych, **38** usługi przesyłu informacji i transmisji danych, usługi poczty elektronicznej, usługi telekomunikacyjne, usługi teleinformatyczne w szczególności łączenie ze światową siecią komputerową za pośrednictwem telekomunikacji, przydzielanie dostępu do sieci komputerowej, przesyłanie informacji tekstowej i obrazowej przy pomocy terminali komputerowych, przydzielanie dostępu do światowej sieci komputerowej, usługi połączeń telefonicznych, telefonia komórkowa, łączność poprzez sieć światłowodów, **42** usługi rozpowszechniania i udostępniania programów komputerowych w oparciu o licencję, opracowywanie i aktualizacja oprogramowania komputerowego, powielanie oprogramowania komputerowego, wypożyczanie oprogramowania komputerowego, instalacja oprogramowania komputerowego, projektowanie i obsługa systemów i sieci komputerowych, usługi tworzenia i utrzymywania stron internetowych dla osób trzecich, usługi wdrożeniowe i badawcze w zakresie programów komputerowych, usługi wdrożeniowe i badawcze w zakresie sieci Internet.

(111) **169927** (220) 2001 05 17 (210) 235633
(151) 2005 12 23
(732) XTRADE Spółka Akcyjna, Warszawa, PL.
(540) XTRADE

(510), (511) **09** programy komputerowe, komputery, **16** maszyny i urządzenia biurowe: maszyny do pisania elektryczne i nieelektryczne, klawisze do maszyn do pisania, **35** usługi utrzymywania i udostępniania katalogów elektronicznych, usługi organizowania i prowadzenia aukcji w sieci Internet, usługi specjalistycznego doradztwa handlowego, usługi informacyjne dotyczące działalności gospodarczej, prowadzenie punktów sprzedaży oprogramowania komputerowego, usługi reklamowe, pośrednictwo przy zawieraniu kontraktów handlowych, usługi badania rynku, usługi tworzenia, zarządzania i udostępniania komputerowych baz danych, **36** usługi rozliczania transakcji finansowych, usługi elektronicznego transferu środków finansowych, **37** usługi montażu systemów komputerowych, **38** usługi przesyłu informacji i transmisji danych, usługi poczty elektronicznej, usługi telekomunikacyjne, usługi teleinformatyczne w szczególności łączenie ze światową siecią komputerową za pośrednictwem telekomunikacji, przydzielanie dostępu do sieci komputerowej, przesyła-

nie informacji tekstowej i obrazowej przy pomocy terminali komputerowych, przydzielanie dostępu do światowej sieci komputerowej, usługi połączeń telefonicznych, telefonia komórkowa, łączność poprzez sieć światłowodów, **42** usługi rozpowszechniania i udostępniania programów komputerowych w oparciu o licencję, opracowywanie i aktualizacja oprogramowania komputerowego, powielanie oprogramowania komputerowego, wypożyczanie oprogramowania komputerowego, instalacja oprogramowania komputerowego, projektowanie i obsługa systemów i sieci komputerowych, usługi tworzenia i utrzymywania stron internetowych dla osób trzecich, usługi wdrożeniowe i badawcze w zakresie programów komputerowych, usługi wdrożeniowe i badawcze w zakresie sieci Internet.

(111) **169928** (220) 2001 05 17 (210) 235634
(151) 2005 12 23
(732) XTRADE Spółka Akcyjna, Warszawa, PL.
(540)



Kolor znaku: granatowy, żółty, czerwony, pomarańczowy, fioletowy, zielony
(531) 5.7, 27.5, 29.1

(510), (511) **09** programy komputerowe, komputery, **16** maszyny i urządzenia biurowe: maszyny do pisania elektryczne i nieelektryczne, klawisze do maszyn do pisania, **35** usługi utrzymywania i udostępniania katalogów elektronicznych, usługi organizowania i prowadzenia aukcji w sieci Internet, usługi specjalistycznego doradztwa handlowego, usługi informacyjne dotyczące działalności gospodarczej, prowadzenie punktów sprzedaży oprogramowania komputerowego, usługi reklamowe, pośrednictwo przy zawieraniu kontraktów handlowych, usługi badania rynku, usługi tworzenia, zarządzania i udostępniania komputerowych baz danych, **36** usługi rozliczania transakcji finansowych, usługi elektronicznego transferu środków finansowych, **37** usługi montażu systemów komputerowych, **38** usługi przesyłu informacji i transmisji danych, usługi poczty elektronicznej, usługi telekomunikacyjne, usługi teleinformatyczne w szczególności łączenie ze światową siecią komputerową za pośrednictwem telekomunikacji, przydzielanie dostępu do sieci komputerowej, przesyłanie informacji tekstowej i obrazowej przy pomocy terminali komputerowych, przydzielanie dostępu do światowej sieci komputerowej, usługi połączeń telefonicznych, telefonia komórkowa, łączność poprzez sieć światłowodów, **42** usługi rozpowszechniania i udostępniania programów komputerowych w oparciu o licencję, opracowywanie i aktualizacja oprogramowania komputerowego, powielanie oprogramowania komputerowego, wypożyczanie oprogramowania komputerowego, instalacja oprogramowania komputerowego, projektowanie i obsługa systemów i sieci komputerowych, usługi tworzenia i utrzymywania stron internetowych dla osób trzecich, usługi wdrożeniowe i badawcze w zakresie programów komputerowych, usługi wdrożeniowe i badawcze w zakresie sieci Internet.

(111) **169929** (220) 2001 05 21 (210) 235878
(151) 2005 12 16
(732) Bank Zachodni WBK Spółka Akcyjna, Wrocław, PL.
(540) pakiet debiut
(510), (511) **36** usługi o charakterze finansowym.

(111) **169930** (220) 2001 06 06 (210) 236575
(151) 2005 12 09
(732) Motorola, Inc., Schaumburg, US.
(540) INTELLIGENCE EVERYWHERE
(510), (511) **07** maszyny i obrabiarki, silniki (z wyjątkiem przeznaczonych do pojazdów lądowych), urządzenia zapłonowe oraz regulatory wyprzedzenia zapłonu do silników, elektroniczne sterowniki kierowania pojazdem, układy sterowania silnika do statków i sprzętu latającego, układy sterowania silników Diesla i silników benzyno-

wych, wentylatory do silników maszynowych, alternatory, kompresory, wiertarki, motory i silniki do maszyn, maszyny pralnicze do odzieży, elektryczne otwieracze do puszek, miksery elektryczne, elektryczne młynki do kawy, urządzenia do usuwania odpadków, zmywarki do naczyń, elektryczne trzepaczki do jajek, elektryczne malaksery, elektryczne obieraczkę do owoców i warzyw, kosiarzki, dmuchawy do śniegu, maszyny do szycia, podnośniki i sterowniki do podnośników, tłumiki dźwięków, schody ruchome, generatory elektryczne, maszyny do ubijania śmieci, niszczarki papieru, roboty przemysłowe i odkurzacze, **09** urządzenia komunikacyjne, włączając: odbiorniki radiowe, nadajniki radiowe, zestawy odbiorników i nadajników radiowych, aparatura dla ośrodków sterowania komunikacją, systemy telefonii komórkowej, włączając stacje bazowe oraz urządzenia abonenckie do telefonii komórkowej oraz części do nich, elektryczne i elektroniczne elementy układowe, w tym anteny, wzmacniacze, filtry elektryczne do transmisji określonego zakresu częstotliwości, transformatory, rezonatory wnękowe, bezpieczniki, izolatory, kondensatory, przewodniki, cewki indukcyjne, rezystory, przełączniki, przekaźniki, łącząca, wtyczki i gniazda wtyczkowe, ładowarki akumulatorów, mikrofony, przetworniki prądu elektrycznego, automatyczne urządzenia do lokalizacji pojazdów, urządzenia łącznościowe dla pogotowia ratunkowego, aparaty zabezpieczające z głosem cyfrowym, aparaty do komunikacji jednowęstęgowej, aparaty zdalne i sygnalizacyjne, aparaty do kontroli dostępu i zabezpieczające, produkty półprzewodnikowe, włączając układy scalone, płyty drukowane, minikomputery, mikrosterowniki, mikroprocesory i komputerowe urządzenia peryferyjne, pamięci oraz produkty półprzewodnikowe do nich, układy przetwarzania danych, aktywne komponenty światłowodowe, elektroniczne układy sprzęgające, elektroniczne regulatory siedzeń, lusterek i szyberdachów w pojazdach, silnikowe obwody sterownicze, wzmacniacze operacyjne, podzespoły optoelektroniczne, czujniki ciśnienia i temperatury, układy telekomunikacyjne, tyrystory i przerzutniki, komputery i systemy komputerowe, włączając sprzęt komputerowy i oprogramowanie komputerowe do elektronicznego przetwarzania danych, procesory sygnałów dźwiękowych, sieci i komponenty cyfrowe oraz do komunikacji głosowej, włączając, modemy, multipleksery, procesory, konwertery i węzły komutacyjne, systemy transmisji danych drogą radiową, włączając procesory centralne sieci, sterowniki komunikacyjne, modemy częstotliwości radiowej oraz przenośne terminale danych, urządzenia elektroniczne do przełączania transmisji bezprzewodowych pomiędzy obszarami geograficznymi, aparatura mikrokomputerowa typu pokładowego, mikrokomputery i systemy mikrokomputerowe, włączając sprzęt i oprogramowanie do elektronicznego przetwarzania danych, elektroniczne terminalowe urządzenia przyłączeniowe, urządzenia do łączenia mikrokomputera z dużym komputerem, urządzenia do zarządzania siecią, konwertery protokołu, koncentratory i urządzenia bramy, czujniki i urządzenia kontrolne do pojazdów, moduły mocy, przekaźniki i napędy, przemysłowe czujniki i urządzenia kontrolne, balasty elektroniczne, komputerowe systemy sterowania do automatyki zakładów produkcyjnych, włączając sprzęt komputerowy i oprogramowanie komputerowe do nich, elementy kontrolne do antypoślizgowych systemów hamulcowych, czujniki do samochodów i do celów przemysłowych, urządzenia kontrolne do karoserii samochodowych, regulatory silników, urządzenia kontrolne kierownicze, regulatory zawieszonych pojazdów, sterowniki przekładni, urządzenia nawigacyjne do pojazdów, moduły alarmowe przeciwwłamaniowe do pojazdów, oprogramowanie komputerowe i sprzęt komputerowy dla szpitalnych zespołów intensywnej terapii, urządzenia kontrolne, urządzenia sterowania przetwarzaniem danych statystycznych, urządzenia zdalnego nadzoru pozyskiwania danych, baterie i akumulatory, adaptory, słuchawki nagłowne, ładowarki, pokrowce na akumulatory, odbiorniki audio, wideo i odbiorniki danych dla sygnałów nadawanych z ziemi, z satelity, światłowodami i kablem, cyfrowe adaptory komunikacyjne, modemy danych i wideo, urządzenia kodujące i dekodujące oraz szyfrujące i deszyfrujące sygnały, moduły kontroli dostępu, karty zabezpieczenia, anteny satelitarne, urządzenia uruchamiające talerz anteny, nadajniki sygnałów audio, wideo i danych nadawanych z ziemi, drogą satelitarną, światłowodami i kablem, modulator, transkodery, sterowniki adresowalne, przetworniki i przekształtniki sygnałów, urządzenia zdalnego sterowania do odbiorników telewizyjnych i konwerterów, urządzenia rejestrujące zamówienia na płatne programy, generatory odniesienia do pętli fazowych, monitory oraz odbiorniko-nadajniki do przedstawiania sta-

no, komputery do obsługi klientów, komputery do sterowania siecią, komputery do zbierania głosów i do głosowania, komputery sterujące dostępem sygnałów, terminale domowych urządzeń zabezpieczających, adaptory do gier w telewizji kablowej, zestawy testujące dla telewizji naziemnej, satelitarnej i kablowej, moduły - przedłużacze, separatory mikrofali, pułapki, zwrotnice częstotliwości, sieci-obwody mieszaczy antenowych, przedwzmacniacze, tłumiki onej dźwięku, stacje wzmacniakowe, wzmacniaki do głównych połączeń telefonicznych, zasilacze, obudowy modułowych elektronicznych urządzeń telewizyjnych, obudowy złącz, korektory, rozgałęźniki, ochronniki przepięciowe, kombinacje włączników automatycznych, oprawy i zasilacze, urządzenia do wytwarzania linii przesyłowych, wkładki, odgałęźniki, sumatory mocy, sprzęgacze kierunkowe, transformatory dopasowujące, złącza kablowe, optyczne węzły sieciowe dla komunikacji światłowodowej, nadajniki optyczne, wzmacniacze optyczne, moduły laserowe, oprogramowanie do zarządzania siecią hybrydową, oprogramowanie do programowania telewizji satelitarnej, oprogramowanie do przewodników programowych, promienniki, filtry sygnałów, urządzenia i przyrządy naukowe, żeglarskie, geodezyjne, elektryczne, fotograficzne, kinematograficzne, optyczne, wagowe, pomiarowe, kontrolne, do ratowania życia i do celów dydaktycznych, urządzenia do nagrywania, transmisji lub reprodukcji dźwięku lub obrazu, magnetyczne nośniki danych, dyski z nagraniami, oprogramowanie komputerowe, komputery podręczne, monitory komputerowe, klawiatury komputerowe, cd-romy, drukarki komputerowe, drukarki laserowe, modemy, osprzęt końcowy do głowic do kabli, rutery, serwery, robocze stacje komputerowe, wyświetlacze LED, wyświetlacze ciekłokrystaliczne, skanery, adaptory mocy, wideo-telefony, telefony komórkowe, telefony bezprzewodowe, kombinacje telefonu komórkowego i zegarka na rękę, kombinację pagera i zegarka na rękę, pagery, systemy dalekościowej łączności radiowej, znaczniki identyfikacji częstotliwości radiowej, systemy i sprzęt infrastruktury radiotelefonicznej, odbiorniki i nadajniki GPS, radia z zegarem, budziki, wykrywacze radiolokacyjne, radia samochodowe, samochodowe odtwarzacze kaset, samochodowe odtwarzacze CD, samochodowe urządzenia kontrolne poduszek powietrznych i szyberdachów, zdalne urządzenia do zamykania drzwi pojazdów, czujniki do elektronicznego zabezpieczania i przeciwwłamaniowe, alarmy, detektory dymu, ognia i tlenku węgla, światła ostrzegawcze o zagrożeniu, światła bezpieczeństwa, sygnalizatory drogowe, lampy nawigacyjne, znaki elektryczne, elektryczne urządzenia do obsługi bram, telewizory, magnetowidy, odtwarzacze i urządzenia nagrywające dysków CD, magnetofony, miksery audio, korektory, urządzenia do karaoke, odbiorniki programów satelitarnych, kamery wideo, monitory wizyjne, kamery, odtwarzacze i urządzenia do nagrywania DVD, tunery stereo, głośniki, słuchawki, przeksztaltniki sygnałów, magnetofony kasetowe, urządzenia kontrolne dla portów lotniczych, karty inteligentne, czytniki kart, podręczne terminale danych, zasilacze energii elektrycznej, urządzenia fotokopiujące, kalkulatory, kasy sklepowe, faksy, urządzenia zgłoszeniowe, pompy do dozowania benzyny, mierniki gazu, mierniki wody, liczniki parkingowe, lokówki elektryczne, żelazka elektryczne, automaty sprzedające i mechanizmy do urządzeń uruchamianych przez wrzucenie monety, maszyny/instrumenty pomiarowe elektryczne lub magnesowe, elektryczne przewody drutowe/kable, roboty osobiste, domowe urządzenia kontroli energii, **11** aparaty oświetleniowe, grzewcze, do wytwarzania pary, do gotowania, chłodzenia, suszenia, wentylacyjne, wodociągowe i kanalizacyjne, światła do pojazdów, lodówki z zamrażalnikiem i bez zamrażalnika, domowe urządzenia do oczyszczania powietrza, klimatyzatory, urządzenia do uzdatniania powietrza, grille, dystrybutory napojów chłodzonych, koce elektryczne, suszarki do odzieży, maszynki do kawy, piekarniki, frytkownice elektryczne, suszarki elektryczne do włosów, wentylatory elektryczne, zamrażarki, piece, kuchnie gazowe, podgrzewacze wody, mikrofalówki, opiekacze elektryczne i tostery elektryczne, **12** motory i silniki do pojazdów, **14** zegary, instrumenty chronometryczne i zegarki, **15** instrumenty muzyczne, **16** druki, materiały instruktażowe i szkoleniowe (z wyjątkiem aparatów), długopisy, ołówki i karty notatnikowe, **18** torby podróżne i skórzane teczki na dokumenty, **25** odzież, włączając obuwie nakrycia głowy: koszulki, t-shirty, koszulki polo, bluzy, czapki, kapełuszki, kurtki i marynarki, krawaty, szaliki, specjalna odzież sportowa i okrycia sportowe, **28** urządzenia do gier wideo, sprzęt do gier zawierający urządzenia pamięciowe oraz elektroniczny sprzęt do gier, karty do gier, **35** usługi konsultacyjne dotyczące działalności gospodarczej w dziedzinie handlu elektronicznego, **37** instalacja, konser-

wacja i naprawy sprzętu elektronicznego takiego jak: odbiorniki radiowe, nadajniki radiowe, urządzenia do łączności dalekosiężnej i dwupięksowej, urządzenia przywoławcze, komórkowe aparaty radio-telefoniczne, wyposażenie ośrodków sterowania łącznością i sprzęt komunikacyjny, **38** telekomunikacyjne usługi bramowe, **42** projektowanie na zamówienie klienta systemów komputerowych i telekomunikacyjnych, usługi konsultacyjne w dziedzinie komputerów i telekomunikacji oraz odnośnych technologii dla projektowania oprogramowania.

(111) **169931** (220) 2001 06 28 (210) 237549
(151) 2005 12 09
(732) „Instalbud” s.c. Sławomir Janosz, Adam Janosz, Kazimierz Janosz, Danuta Janosz, Jolanta Operchalska, Pszczyna, PL.
(540)



Kolor znaku: granatowy, czerwony
(531) 26.1, 27.5, 29.1

(510), (511) **06** przewody metalowe do centralnego ogrzewania, rury metalowe do drenażu, kabiny kąpielowe metalowe, metalowe przewody rozgałęźne do kanalizacji, kolanka do rur metalowe, kominy metalowe, armatura do przewodów metalowa, drabinki metalowe, ekrany paleniskowe, kształtki rurowe rozgałęzieniowe metalowe, pręty metalowe do lutowania, osłony do rur metalowe, armatura metalowa do gazów pod ciśnieniem, przewody metalowe centralnego ogrzewania, przewody ciśnieniowe metalowe, przewody do instalacji wentylacyjnych i klimatyzacyjnych metalowe, przewody wodociągowe metalowe, rury metalowe, rynny dachowe metalowe, zasuwy, zawory metalowe, zawory do rur drenażowych metalowe, zawory wodociągowe metalowe, zawory zasuwowe metalowe, zbiorniki metalowe, złączki rur metalowe, **08** gwintownice, klucze płaskie, ręczne narzędzia do przecinania rur, ręczne przyrządy do cięcia rur, wiertła, **11** armatura bezpieczeństwa do urządzeń oraz instalacji wodnych i gazowych, bidety, bojler, bojler ogrzewcze, grzejniki do centralnego ogrzewania, elementy grzejne pieców centralnego ogrzewania, armatura regulacyjna i bezpieczeństwa do urządzeń gazowych, bojler gazowe, grzałki do wody, grzejniki, hydranty, kabiny natryskowe, zawory kurkowe do kanalizacji, kanały kominowe do kotłów grzewczych, instalacje do kąpiel, urządzenia do kąpiel, miski klozetowe, natryski i prysznice, nawilżacze do grzejników centralnego ogrzewania, aparatura i urządzenia do oczyszczania powietrza, urządzenia do oczyszczania ścieków, instalacje wodne do ogrzewania, urządzenia do ogrzewania na paliwa stałe, płynne lub gazowe, palniki olejowe i gazowe, pisuary, płuczki ustępowe, armatura regulacyjna i bezpieczeństwa do przewodów gazowych, przewody jako części instalacji sanitarnych, armatura do regulacji urządzeń wodnych lub gazowych i przewodów wodnych lub gazowych, rury do bojlerów centralnego ogrzewania, instalacje i aparatura sanitarna, sedesy i umywalki, urządzenia kuchenne elektryczne, uszczelki do kranów wodociągowych, wanny łazienkowe, węzownice jako części instalacji grzewczych, zasobniki ciepła, zawory mieszalnikowe do przewodów wodociągowych, zbiorniki ciśnieniowe wody, zbiorniki do płuczek ustępowych, zlewozmywaki, palniki do przecinania, palniki do spawania i lutowania, **19** rury niemetalowe do drenażu, kabiny kąpielowe niemetalowe, kanały kominowe niemetalowe, kominy niemetalowe, kształtki rurowe rozgałęzieniowe niemetalowe, lufki i okienka niemetalowe, przewody ciśnieniowe niemetalowe, przewody wodociągowe metalowe, rury drenażowe niemetalowe, rury spustowe niemetalowe, rynny dachowe niemetalowe, rynny niemetalowe, zawory wodociągowe niemetalowe, przewody wodociągowe niemetalowe.

(111) **169932** (220) 2001 07 19 (210) 238412
(151) 2005 12 05
(732) Firma „ŚWIĘCKI” Andrzej Święcki, Pruszków, PL.

(540)



Kolor znaku: granatowy, czarny, żółty, czerwony
(531) 1.15, 24.15, 26.4, 27.5, 29.1

(510), (511) **37** usługi w zakresie budowy linii energetycznych, instalacji urządzeń energetycznych, budowa stacji transformatorowych, budowa linii kablowych, instalacje i naprawy linii i urządzeń oświetlenia ulicznego, budowa linii telefonicznych, **39** usługi turystyczne zawarte w tej klasie, **42** wykonywanie pomiarów elektroenergetycznych, sporządzanie kosztorysów w zakresie budowy i instalacji linii i urządzeń energetycznych.

(111) **169933** (220) 2001 07 26 (210) 238832
(151) 2005 12 09
(732) „ZIAJA” Ltd. Zakład Produkcji Leków Spółka z o.o., Gdańsk, PL.
(540)



Kolor znaku: pomarańczowy, kremowy

(531) 19.7, 29.1
(510), (511) **21** butelki nie z metali szlachetnych.

(111) **169934** (220) 2001 07 26 (210) 238837
(151) 2005 12 09
(732) Ewa Kielak-Ciemniewska, Warszawa, PL.
(540)

STOLICA

Kolor znaku: czerwony, biały

(531) 27.5, 29.1
(510), (511) **16** czasopismo.

(111) **169935** (220) 2001 08 01 (210) 239048
(151) 2005 12 16
(732) Kabushiki Kaisha NTT DoCoMo, also trading as NTT DoCoMo, Inc., Tokyo, JP.

(540) FOMA
(510), (511) **09** aparaty i przyrządy łącznościowe i telekomunikacyjne, telefony komórkowe, osobisty asystent cyfrowy, komputery, samochodowe aparaty i przyrządy nawigacyjne, komputerowe oprogramowanie wyszukujące, oprogramowanie komputerowe ściągające z globalnej sieci komputerowej, gry stosowane z cyfrowym asystentem osobistym, publikacje elektroniczne (ściągające) w trybie on-line z baz danych lub z globalnej sieci komputerowej, muzyka cyfrowa (ściągająca) z globalnej sieci komputerowej, aparaty rozrywkowe i aparaty do gier elektronicznych przystosowane do pracy z telewizorem, w tym takie, które mogą się komunikować ze sobą poprzez sieci łącznościowe, **16** papier, karton i wyroby z tych materiałów nie ujęte w innych klasach, druki, materiały intrologatorskie, fotografie, widokówki, papier z zapisem nutowym, śpiewniki, katalogi, kalendarze, czasopisma, książki, gazety, mapy, terminarze, ulotki, karty z papieru lub z kartonu inne niż służące do gier, koperty, reklamowe publikacje drukowane, almanachy, atlasy, odbitki światłoczułe, broszury, różańce, komiksy, żetony i bilety kontrolne, odbitki graficzne, instrukcje obsługi, periodyki, plany, pocztówki, plakaty, publikacje drukowane, drukowane plany zajęć, prospekty, kalendarze ze

zdzieranymi kartkami, materiały piśmienne, kleje do materiałów piśmiennych lub do celów domowych, materiały dla artystów, pędzle malarskie, maszyny do pisania i sprzęt biurowy (z wyjątkiem mebli), materiały instruktażowe i szkoleniowe (z wyjątkiem aparatów), materiały z tworzyw sztucznych do pakowania nie ujęte w innych klasach, czcionki drukarskie, **28** gry i zabawki, artykuły sportowe i gimnastyczne nie ujęte w innych klasach, ozdoby choinkowe, zabawki inne niż stosowane z odbiornikiem telewizyjnym, trik-trak, lalki, domino, urządzenia do zaznaczania punktów w bilardzie, pojazdy (zabawki), gry towarzyskie, balony do zabawy, roboty do celów rozrywkowych (włączając takie, z którymi można się komunikować za pośrednictwem globalnej sieci komputerowej), karty do gry, **35** świadczenie usług w zakresie dostarczania informacji dotyczących reklamy, sprzedaży towarów, sklepów klasyfikowanych według branży oraz wielkości sprzedaży, usługi w zakresie informacji gospodarczej dostarczającej informacje handlowe, świadczenie usług reklamowych na rzecz osób trzecich, oferta poprzez globalną sieć komputerową różnorodnych towarów i usług za pośrednictwem wirtualnych centrów handlowych w celu umożliwienia nabywcom rozoznania i zakup tych towarów i usług, skomputeryzowane usługi na rzecz osób trzecich w zakresie realizowania zamówień na różnorodne towary za pośrednictwem telefonu i terminali komputerowych, usługi w zakresie zarządzania wystawami w celach reklamowych, wynajem stoisk wystawowych w celach reklamowych, usługi w zakresie zleceń i informacji telefonicznej dla nieobecnych abonentów, usługi agencji sekretarskich w zakresie odbierania telefonów, badania marketingowe poprzez komputerowe bazy danych, zarządzanie i konsultacje gospodarcze, planowanie promocji i reklamy sprzedaży, usługi w dziedzinie administrowania działalnością gospodarczą, usługi konsultacyjne dotyczące zarządzania, usługi konsultacyjne dotyczące organizowania działalności gospodarczej, pomoc w zarządzaniu działalnością gospodarczą, wycena działalności gospodarczej, usługi w zakresie badań dotyczących działalności gospodarczej, usługi w zakresie planowania zasobów przedsiębiorstwa, usługi specjalistów w dziedzinie wydajności, doradztwo w dziedzinie zarządzania działalnością gospodarczą, przenoszenie firm, usługi reklamowe i promocyjne oraz informacyjne odnoszące się do wszystkich w/w, usługi administracyjne dotyczące działalności gospodarczej w celu obsługi sprzedaży prowadzonej w globalnej sieci komputerowej, aukcje w globalnej sieci komputerowej, świadczenie ogólnosięciowych usług w zakresie fakturowania, **36** usługi w zakresie obsługi kart kredytowych, usługi informacyjne dotyczące warunków na rynku walorów, rynku finansowym oraz rynku dewizowym, usługi informacyjne dotyczące nieruchomości i ubezpieczeń, usługi w dziedzinie zarządzania nieruchomościami, usługi bankowe świadczone poprzez globalną sieć komputerową połączoną wspólnym protokołem, usługi w zakresie elektronicznych transferów pieniędzy, usługi finansowe i ubezpieczeniowe oraz handel papierami wartościowymi w odniesieniu do handlu elektronicznego, usługi w dziedzinie inkasowania płatności na rzecz osób trzecich za udostępnianie informacji poprzez komputery, usługi w zakresie elektronicznych transferów środków finansowych, usługi informacyjne dotyczące finansów i ubezpieczeń świadczone w trybie on-line z komputerowych baz danych lub z globalnej sieci komputerowej, usługi bankowe za pośrednictwem Internetu, **37** instalacja sieci telekomunikacyjnych, instalacja sprzętu łącznościowego, konserwacja i naprawy sieci telekomunikacyjnych, konserwacja i naprawy sprzętu łącznościowego, instalacja i naprawy urządzeń telekomunikacyjnych, instalacja i naprawy sprzętu komputerowego, naprawy i konserwacja aparatów i przyrządów telekomunikacyjnych, naprawy i konserwacja komputerów, instalacja, naprawy i konserwacja kabli morskich, powietrznych kabli przesyłowych elektroenergetycznych, sprzętu łącznościowego do regulacji w budynkach, systemów telekomunikacyjnych, urządzeń telekomunikacyjnych do regulacji w budynkach, urządzeń telekomunikacyjnych, urządzeń do transmisji danych, systemów komputerowych, usługi budowlane, usługi w zakresie budowy instalacji łącznościowych, instalacja i naprawy zestawów telefonicznych i kabli telefonicznych, usługi w zakresie konstrukcji podziemnych, wynajem i wydzierżawianie sprzętu budowlanego, maszyn stosowanych w inżynierii lądowej i wodnej, sprzętu do robót ziemnych i koparek, usługi informacyjne dotyczące budownictwa, usługi konsultacyjne i nadzór w dziedzinie budownictwa i robót lądowych i wodnych, usługi konserwacyjne dotyczące urządzeń i instalacji elektrycznych instalowanych w budynkach oraz innych urządzeń i instalacji w budynkach, usługi w dziedzinie dezynfekowania telefo-

nów, **38** usługi telefonii komórkowej, usługi komunikacyjne radiowe i przywoławcze, udostępnianie połączeń telekomunikacyjnych z globalną siecią komputerową za pośrednictwem komputerów, udostępnianie połączeń telekomunikacyjnych z globalną siecią komputerową za pośrednictwem telefonów komórkowych, usługi poczty elektronicznej, usługi telekomunikacyjne sieci komputerowej oferującej dodatkowe usługi, łączność poprzez terminale komputerowe, wynajem telefonów, faksów i innych aparatów i przyrządów telekomunikacyjnych, umożliwianie publikacji w telefonach komórkowych z funkcjami przeglądania, udostępnianie muzyki cyfrowej łączami telekomunikacyjnymi, określanie położenia pojazdów i osób za pośrednictwem komputera i/lub telefonów komórkowych, umożliwianie nawiązywania w czasie rzeczywistym komunikacji między użytkownikami komputera, **39** usługi transportowe, pakowanie i magazynowanie towarów, organizowanie podróży, organizowanie podróży i usługi informacyjne dotyczące w/w, wszystkie powyższe usługi świadczone poprzez bazy komputerowe lub globalną sieć komputerową, **40** obróbka materiałów, usługi informacyjne świadczone w trybie on-line z komputerowych baz danych lub z globalnej sieci komputerowej dotyczące obróbki materiałowej, **41** usługi dotyczące produkcji programów telewizyjnych przy użyciu grafiki komputerowej, rozwijanie i rozpowszechnianie materiałów edukacyjnych dla dzieci używających komputerów, dostarczanie informacji dotyczących kształcenia i rozrywki, filmów, sportu, malowniczych miejsc, miejsc o historycznym znaczeniu oraz rekreacji, usługi agencji rezerwujących bilety do teatrów, usługi szkoleniowe w zakresie stosowania i obsługi różnorodnego sprzętu, włączając komputery, kamery, aparaty łącznościowe i sprzęt audio-wideo, publikacja książek i czasopism, udostępnianie gier komputerowych do grania za pomocą komputerowych terminali telekomunikacyjnych, wynajem i wydzierżawianie gier telewizyjnych, wynajem urządzeń służących rozrywce wyposażonych w maszyny do gry, usługi w zakresie udostępniania przez elektroniczne zbiory biblioteczne elektronicznie zarejestrowanych gazet, czasopism, fotografii, obrazków, muzyki, kreskówek, programów komputerowych i tym podobnych komputerom połączonym w sieć, usługi edukacyjne w dziedzinie technik sprzedaży świadczone za pośrednictwem telefonu, organizowanie przez telefon seminariów na temat technik sprzedaży, usługi edukacyjne, mianowicie prowadzenie seminariów na temat przetwarzania informacji, usługi edukacyjne w zakresie technik telekomunikacyjnych, organizowanie i prowadzenie seminariów, sympozjów i konferencji w celach edukacyjnych, organizowanie wystaw w celach kulturalnych i edukacyjnych, wynajem zapisanych taśm magnetycznych, kaset z grammi, dysków magnetycznych oraz optycznych nośników danych z zarejestrowanymi grammi, wynajem wideokaset, nagrań dźwiękowych, radioodbiorników i telewizorów, usługi wypożyczalni książek, organizowanie wystaw i prezentacji muzealnych, wynajem powierzchni wystawowych i stadionów, usługi informacyjne w trybie on-line świadczone za pośrednictwem komputerowych baz danych lub globalnej sieci komputerowej odnoszące się do edukacji i rozrywki, dostarczanie gier elektronicznych za pośrednictwem globalnej sieci komputerowej, dostarczanie publikacji elektronicznych w trybie on-line, publikacja w trybie on-line książek i dzienników w formie elektronicznej, dostarczanie muzyki cyfrowej (nie ładowalnej) z globalnej sieci komputerowej, **42** przetwarzanie danych komputerowych, wynajem komputerów, wynajem oprogramowania komputerowego, uaktualnianie oprogramowania komputerowego, wydzierżawianie lub dostarczanie czasu dostępu do komputerowych baz danych, miejsc w www, internetowych stron własnych (home pages) i tablic ogłoszeniowych dla osób trzecich, komputerowe usługi konsultacyjne, programowanie komputerowe, projektowanie sieci i instalacji telekomunikacyjnych, dostarczanie oprogramowania komputerowego ładowanego z globalnej sieci komputerowej, identyfikowanie klienta w handlu elektronicznym, usługi komputerowe polegające na wydzierżawianiu czasu dostępu do komputerowych baz danych, udostępnianie miejsc w sieci, internetowych stron własnych i tablic ogłoszeniowych zawierających materiały z dziedziny filmu, rozrywki, sztuki, teatru, wyobrażeń, wiadomości bieżących oraz gier, instalacja i konserwacja oprogramowania komputerowego.

(111) **169936** (220) 2001 08 01 (210) 239049

(151) 2005 12 16

(732) Kabushiki Kaisha NTT DoCoMo, also trading as NTT DoCoMo, Inc., Tokyo, JP.

(540)

FOMA

(531) 26.1, 27.5

(510), (511) **09** aparaty i przyrządy łącznościowe i telekomunikacyjne, telefony komórkowe, osobisty asystent cyfrowy, komputery, samochodowe aparaty i przyrządy nawigacyjne, komputerowe oprogramowanie wyszukiujące, oprogramowanie komputerowe ściągające z globalnej sieci komputerowej, gry stosowane z cyfrowym asystentem osobistym, publikacje elektroniczne (ściągane) w trybie on-line z baz danych lub z globalnej sieci komputerowej, muzyka cyfrowa (ściągana) z globalnej sieci komputerowej, aparaty rozrywkowe i aparaty do gier elektronicznych przystosowane do pracy z telewizorem, w tym takie, które mogą się komunikować ze sobą poprzez sieci łącznościowe, **16** papier, karton i wyroby z tych materiałów nie ujęte w innych klasach, druki, materiały introligatorskie, fotografie, widokówki, papier z zapisem nutowym, śpiewniki, katalogi, kalendarze, czasopisma, książki, gazety, mapy, terminarze, ulotki, karty z papieru lub z kartonu inne niż służące do gier, koperty, reklamowe publikacje drukowane, almanachy, atlasy, odbitki światłoczułe, broszury, różańce, komiksy, żetony i bilety kontrolne, odbitki graficzne, instrukcje obsługi, periodyki, plany, pocztówki, plakaty, publikacje drukowane, drukowane plany zajęć, prospekty, kalendarze ze zdjętymi kartkami, materiały piśmienne, kleje do materiałów piśmiennych lub do celów domowych, materiały dla artystów, pędzle malarskie, maszyny do pisania i sprzęt biurowy (z wyjątkiem mebli), materiały instruktażowe i szkoleniowe (z wyjątkiem aparatów), materiały z tworzyw sztucznych do pakowania nie ujęte w innych klasach, czcionki drukarskie, **28** gry i zabawki, artykuły sportowe i gimnastyczne nie ujęte w innych klasach, ozdoby choinkowe, zabawki inne niż stosowane z odbiornikiem telewizyjnym, trik-trak, lalki, domino, urządzenia do zaznaczania punktów w bilardzie, pojazdy (zabawki), gry towarzyskie, balony do zabawy, roboty do celów rozrywkowych (włączając takie, z którymi można się komunikować za pośrednictwem globalnej sieci komputerowej), karty do gry, **35** świadczenie usług w zakresie dostarczania informacji dotyczących reklamy, sprzedaży towarów, sklepów klasyfikowanych według branży oraz wielkości sprzedaży, usługi w zakresie informacji gospodarczej dostarczającej informacje handlowe, świadczenie usług reklamowych na rzecz osób trzecich, oferta poprzez globalną sieć komputerową różnorodnych towarów i usług za pośrednictwem wirtualnych centrów handlowych w celu umożliwienia nabywcom rozoznania i zakup tych towarów i usług, skomputeryzowane usługi na rzecz osób trzecich w zakresie realizowania zamówień na różnorodne towary za pośrednictwem telefonu i terminali komputerowych, usługi w zakresie zarządzania wystawami w celach reklamowych, wynajem stoisk wystawowych w celach reklamowych, usługi w zakresie zleceń i informacji telefonicznej dla nieobecnych abonentów, usługi agencji sekretarskich w zakresie odbierania telefonów, badania marketingowe poprzez komputerowe bazy danych, zarządzanie i konsultacje gospodarcze, planowanie promocji i reklamy sprzedaży, usługi w dziedzinie administrowania działalnością gospodarczą, usługi konsultacyjne dotyczące zarządzania, usługi konsultacyjne dotyczące organizowania działalności gospodarczej, pomoc w zarządzaniu działalnością gospodarczą, wycena działalności gospodarczej, usługi w zakresie badań dotyczących działalności gospodarczej, usługi w zakresie planowania zasobów przedsiębiorstwa, usługi specjalistów w dziedzinie wydajności, doradztwo w dziedzinie zarządzania działalnością gospodarczą, przenoszenie firm, usługi reklamowe i promocyjne oraz informacyjne odnoszące się do wszystkich w/w, usługi administracyjne dotyczące działalności gospodarczej w celu obsługi sprzedaży prowadzonej w globalnej sieci komputerowej, aukcje w globalnej sieci komputerowej, świadczenie ogólnosiwiatowych usług w zakresie fakturowania, **36** usługi w zakresie obsługi kart kredytowych, usługi informacyjne dotyczące warunków na rynku walorów, rynku finansowym oraz rynku dewizowym, usługi informacyjne dotyczące nieruchomości i ubezpieczeń, usługi w dziedzinie zarządzania nieruchomościami, usługi bankowe świadczone poprzez globalną sieć komputerową połączoną wspólnym protokołem, usługi w zakresie elektronicznych transferów pieniędzy, usługi finansowe i ubezpieczeniowe oraz handel papierami wartościowymi w odniesieniu do handlu elektronicznego, usługi w dziedzinie inkasowania płatności na rzecz osób trzecich za udostępnianie informacji

poprzez komputery, usługi w zakresie elektronicznych transferów środków finansowych, usługi informacyjne dotyczące finansów i ubezpieczeń świadczone w trybie on-line z komputerowych baz danych lub z globalnej sieci komputerowej, usługi bankowe za pośrednictwem Internetu, **37** instalacja sieci telekomunikacyjnych, instalacja sprzętu łącznościowego, konserwacja i naprawy sieci telekomunikacyjnych, konserwacja i naprawy sprzętu łącznościowego, instalacja i naprawy urządzeń telekomunikacyjnych, instalacja i naprawy sprzętu komputerowego, naprawy i konserwacja aparatów i przyrządów telekomunikacyjnych, naprawy i konserwacja komputerów, instalacja, naprawy i konserwacja kabli morskich, powietrznych kabli przesyłowych elektroenergetycznych, sprzętu łącznościowego do regulacji w budynkach, systemów telekomunikacyjnych, urządzeń telekomunikacyjnych do regulacji w budynkach, urządzeń telekomunikacyjnych, urządzeń do transmisji danych, systemów komputerowych, usługi budowlane, usługi w zakresie budowy instalacji łącznościowych, instalacja i naprawy zestawów telefonicznych i kabli telefonicznych, usługi w zakresie konstrukcji podziemnych, wynajem i wydzierżawianie sprzętu budowlanego, maszyn stosowanych w inżynierii lądowej i wodnej, sprzętu do robót ziemnych i koparek, usługi informacyjne dotyczące budownictwa, usługi konsultacyjne i nadzór w dziedzinie budownictwa i robót lądowych i wodnych, usługi konserwacyjne dotyczące urządzeń i instalacji elektrycznych instalowanych w budynkach oraz innych urządzeń i instalacji w budynkach, usługi w dziedzinie dezynfekowania telefonów, **38** usługi telefonii komórkowej, usługi komunikacyjne radiowe i przywoławcze, udostępnianie połączeń telekomunikacyjnych z globalną siecią komputerową za pośrednictwem komputerów, udostępnianie połączeń telekomunikacyjnych z globalną siecią komputerową za pośrednictwem telefonów komórkowych, usługi poczty elektronicznej, usługi telekomunikacyjne sieci komputerowej oferujące dodatkowe usługi, łączność poprzez terminale komputerowe, wynajem telefonów, faksów i innych aparatów i przyrządów telekomunikacyjnych, umożliwianie publikacji w telefonach komórkowych z funkcjami przeglądania, udostępnianie muzyki cyfrowej łączami telekomunikacyjnymi, określanie położenia pojazdów i osób za pośrednictwem komputera i/lub telefonów komórkowych, umożliwianie nawiązywania w czasie rzeczywistym komunikacji między użytkownikami komputera, **39** usługi transportowe, pakowanie i magazynowanie towarów, organizowanie podróży, organizowanie podróży i usługi informacyjne dotyczące w/w, wszystkie powyższe usługi świadczone poprzez bazy komputerowe lub globalną sieć komputerową, **40** obróbka materiałów, usługi informacyjne świadczone w trybie on-line z komputerowych baz danych lub z globalnej sieci komputerowej dotyczące obróbki materiałowej, **41** usługi dotyczące produkcji programów telewizyjnych przy użyciu grafiki komputerowej, rozwijanie i rozpowszechnianie materiałów edukacyjnych dla dzieci używających komputerów, dostarczanie informacji dotyczących kształcenia i rozrywki, filmów, sportu, małowidnych miejsc, miejsc o historycznym znaczeniu oraz rekreacji, usługi agencji rezerwujących bilety do teatrów, usługi szkoleniowe w zakresie stosowania i obsługi różnorodnego sprzętu, włączając komputery, kamery, aparaty łącznościowe i sprzęt audio-wideo, publikacja książek i czasopism, udostępnianie gier komputerowych do grania za pomocą komputerowych terminali telekomunikacyjnych, wynajem i wydzierżawianie gier telewizyjnych, wynajem urządzeń służących rozrywce wyposażonych w maszyny do gry, usługi w zakresie udostępniania przez elektroniczne zbiory biblioteczne elektronicznie zarejestrowanych gazet, czasopism, fotografii, obrazków, muzyki, kreskówek, programów komputerowych i tym podobnych komputerom połączonym w sieć, usługi edukacyjne w dziedzinie technik sprzedaży świadczone za pośrednictwem telefonu, organizowanie przez telefon seminariów na temat technik sprzedaży, usługi edukacyjne, mianowicie prowadzenie seminariów na temat przetwarzania informacji, usługi edukacyjne w zakresie technik telekomunikacyjnych, organizowanie i prowadzenie seminariów, sympozjów i konferencji w celach edukacyjnych, organizowanie wystaw w celach kulturalnych i edukacyjnych, wynajem zapisanych taśm magnetycznych, kaset z grammi, dysków magnetycznych oraz optycznych nośników danych z zarejestrowanymi grammi, wynajem wideokaset, nagrań dźwiękowych, radioodbiorników i telewizorów, usługi wypożyczalni książek, organizowanie wystaw i prezentacji muzealnych, wynajem powierzchni wystawowych i stadionów, usługi informacyjne w trybie on-line świadczone za pośrednictwem komputerowych baz danych lub globalnej sieci komputerowej odnoszące się do edukacji

i rozrywki, dostarczanie gier elektronicznych za pośrednictwem globalnej sieci komputerowej, dostarczanie publikacji elektronicznych w trybie on-line, publikacja w trybie on-line książek i dzienników w formie elektronicznej, dostarczanie muzyki cyfrowej (nie ładowalnej) z globalnej sieci komputerowej, **42** przetwarzanie danych komputerowych, wynajem komputerów, wynajem oprogramowania komputerowego, uaktualnianie oprogramowania komputerowego, wydierżawianie lub dostarczanie czasu dostępu do komputerowych baz danych, miejsc w www, internetowych stron własnych (home pages) i tablic ogłoszeniowych dla osób trzecich, komputerowe usługi konsultacyjne, programowanie komputerowe, projektowanie sieci i instalacja telekomunikacyjnych, dostarczanie oprogramowania komputerowego ładowanego z globalnej sieci komputerowej, identyfikowanie klienta w handlu elektronicznym, usługi komputerowe polegające na wydierżawianiu czasu dostępu do komputerowych baz danych, udostępnianie miejsc w sieci, internetowych stron własnych i tablic ogłoszeniowych zawierających materiały z dziedziny filmu, rozrywki, sztuki, teatru, wyobrażeń, wiadomości bieżących oraz gier, instalacja i konserwacja oprogramowania komputerowego.

(111) **169937** (220) 2001 07 31 (210) 239080
 (151) 2005 12 16
 (732) DRUK-LEN S.A., Kamienna Góra, PL.
 (540)



Kolor znaku: granatowy, czarny, żółty, czerwony, biały
 (531) 9.1, 26.4, 27.5, 29.1

(510), (511) **18** parasole reklamowe, parasole kawiarniane, parasole ogrodowe, **22** markizy, daszki, plandeki, torby do pakowania z materiałów tekstylnych, altany z pokryciem tekstylnym, namioty i altany reklamowe, **24** flagi niepapierowe, flagi reklamowe niepapierowe, bandery reklamowe z tkanin, transparenty z tkanin i tworzyw sztucznych, obrusy, ręczniki, dzianiny, a w szczególności podszewkowe, lurex, tiul, szyfon, dresówka, lycra, welur, tkaniny, a w szczególności atlas, żorżeta, elana, żakard, firany z tworzyw naturalnych i sztucznych, z przędz poliamidowych, poliestrowych, elastycznych, parawany plażowe, **25** odzież z tworzyw naturalnych i sztucznych, odzież ochronna, odzież robocza, ubrania robocze, kamizelki, ocieplacze, fartuchy robocze, fartuchy jako odzież, kombinezony, rękawice robocze, koszule, nakrycia głowy, buty, buty robocze, **40** usługi w zakresie uszlachetniania dzianin i tkanin poprzez nanoszenie preparacji i kałandrowania, uszlachetnianie materiałów tekstylnych, usługi wykańczalnicze w zakresie tkanin, nanoszenie druków na tkaninach.

(111) **169938** (220) 2001 08 10 (210) 239458
 (151) 2005 12 05
 (732) Sklepy Polka Spółka z o.o., Białystok, PL.
 (540)



Kolor znaku: biały, czerwony, zielony
 (531) 5.3, 26.4, 27.5, 29.1

(510), (511) **03** środki wybielające i inne substancje stosowane w praniu, środki czyszczące, polerujące, szorujące i ścierające, mydła, środki perfumeryjne, olejki eteryczne, kosmetyki, płyny do pielęgnacji włosów, środki do czyszczenia zębów, **04** oleje przemysłowe i tłuszcze, smary, mieszaniny pochłaniające kurz, nawilżające i wiążące, paliwa (również spirytus silnikowy) i materiały oświetleniowe, świece, knoty, **05** produkty farmaceutyczne, weterynaryjne i sanitarne, substancje dietetyczne do celów leczniczych, żywność dla niemowląt,

plasty, materiały opatrunkowe, materiały do plombowania zębów, woski dentystryczne, środki odkażające, środki do zwalczania robactwa, fungicydy, herbicydy, **08** narzędzia i przyrządy ręczne (ręcznie sterowane), wyroby nożownicze, broń ręczna, maszynki do golenia, **09** urządzenia i przyrządy naukowe, żeglarskie, geodezyjne, elektryczne, elektroniczne, fotograficzne, kinematograficzne, optyczne, wagowe, pomiarowe, sygnalizacyjne, kontrolne, do ratowania życia, do celów dydaktycznych, urządzenia do nagrywania, transmisji lub reprodukcji dźwięku lub obrazu, automaty sprzedające i mechanizmy do urządzeń uruchamianych przez wrzucenie monety, kasy sklepowe, maszyny liczące, urządzenia do gaszenia ognia, **11** urządzenia do oświetlania, ogrzewania, wytwarzania pary, gotowania, chłodzenia, suszenia, wentylacji, zasilania wodą i do celów sanitarnych, **16** papier, tektura i wyroby z tych materiałów, nie ujęte w innych klasach, druki, materiały introligatorskie, fotografie, materiały piśmiennicze, kleje do materiałów piśmienniczych lub do celów domowych, pędzle malarskie, maszyny do pisania i sprzęt biurowy (z wyjątkiem mebli), materiały z tworzyw sztucznych do pakowania (nie ujęte w innych klasach), czcionki drukarskie, matryce (nie tylko ręczne), **18** skóra i imitacje skóry, wyroby z tych materiałów, nie ujęte w innych klasach, skóry zwierzęce, skóry surowe, kufry i torby podróżne, parasolki, parasole i laski, bicze, uprząże i wyroby rymarskie, **20** meble, lustra, ramki obrazowe, wyroby (nie ujęte w innych klasach) z drewna, korka, trzciny, wikliny, rogu, kości, kości słoniowej, fiszbinów, muszli, bursztynu, macicy perłowej, sepiolitu, imitacji tych surowców lub z tworzyw sztucznych, **21** przybory kuchenne i gospodarstwa domowego oraz pojemniki (wykonane nie z metali szlachetnych ani nie pokrywane nimi), grzebień i gąbki, pędzle (z wyjątkiem pędzli malarskich), materiały do wytwarzania pędzli, sprzęt do czyszczenia, wełna (wata) stalowa, nie przerobione lub półprzetworzone szkło (z wyjątkiem szkła stosowanego w budownictwie), wyroby szklane, porcelanowe i ceramiczne nie ujęte w innych klasach, **22** liny, sznurzy, sieci, namioty, markizy, brezenty impregnowane, żagle, torby i torebki (nie ujęte w innych klasach), nie przerobione tekstylne materiały włókiennicze, **24** tekstylia i wyroby włókiennicze nie ujęte w innych klasach, narzuty na łóżka i obrusy, bielizna stołowa, pościelowa, kąpielowa i domowa, **28** gry i zabawki, karty do gry, artykuły sportowe i gimnastyczne nie ujęte w innych klasach, ozdoby choinkowe, **29** ryby, konserwowane, suszone i gotowane owoce i warzywa, galaretki, dzemy, kompoty, oleje, **30** kawa, herbata, kakao, cukier, ryż, tapioka, sago, kawa nienaturalna, mąka i produkty zbożowe, miód, melasa (syropy), drożdże, proszek do pieczenia, sól, musztarda, ocet, sosy (przyprawy), przyprawy, lód, **31** rośliny zbożowe (ziarno) i produkty rolne, ogrodnicze, leśne, nie ujęte w innych klasach, zwierzęta żywe, świeże owoce i warzywa, nasiona, rośliny i kwiaty, karma dla zwierząt, słoń, **32** piwo, wody mineralne i gazowane, oraz inne napoje bezalkoholowe, napoje owocowe i soki owocowe, syropy i inne produkty do produkcji napojów, **34** tytoń, papierosy, cygara, cygaretki, przybory dla palaczy, zapalniczki i zapałki, **35** usługi w zakresie reklamy i biznesu, usługi w zakresie sprzedaży detalicznej i hurtowej wszystkich wyżej wymienionych towarów, usługi w zakresie czynności biurowych, **39** usługi transportowe, usługi w zakresie pakowania i składowania towarów, usługi w zakresie organizowania podróży, **41** usługi w zakresie nauczania, usługi w zakresie organizowania szkoleń i kursów, usługi rozrywkowe, usługi w zakresie działalności sportowej i kulturalnej.

(111) **169939** (220) 2001 08 10 (210) 239539
 (151) 2005 12 16
 (732) Dr. Mielimonka GLOBAL GROUP Sp. z o.o., Radom, PL.
 (540)



Kolor znaku: biały, czerwony, żółty, niebieski, zielony, fioletowo-różowy
 (531) 27.5, 29.1

(510), (511) **03** chusteczki nasączone płynami kosmetycznymi, preparaty kosmetyczne do kąpieli, kremy kosmetyczne, mleczko kosmetyczne, mydła, pasty, proszki, płyny do zębów, środki do prania, szampony, **21** gąbki toaletowe, grzebień, szczotki do włosów, szczoteczki do zębów, **28** zabawki.

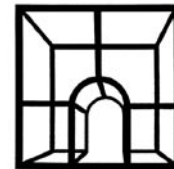
(111) **169940** (220) 2001 08 14 (210) 239599
 (151) 2005 12 28 (441) 2002 02 25
 (732) CARDINAL HEALTH 409, INC, St. Petersburg, US.
 (540) ZYDIS
 (510), (511) **05** szybko rozpuszczalne doustne dawki leków farmaceutycznych, weterynaryjnych, odżywczych i dietetycznych.

(111) **169941** (220) 2001 08 17 (210) 239745
 (151) 2005 12 09 (441) 2002 02 25
 (732) W.M. Pracownia Projektowania Miasta Spółka z o.o., Gdańsk, PL.
 (540) dom piękny i prosty
 (510), (511) **16** wydruki komputerowe, afisze, atlasy i ofertowe broszury informacyjne handlowo-marketingowe i akwizycyjne techniczne, diagramy, wydruki chromo-litograficzne wykonane na papierze lub na materiałach celulozo-pochodnych tematycznie z projektowaniem i wykonawstwem architektoniczno-budowlanym, formularze wszelkie na nośniku papierowym lub celulozo-pochodnym, fotografie i litografie, wykonane na papierze wielkoformatowe kolaże fotograficzne i graficzne obiektów architektonicznych, kalendarze i terminarze okolicznościowe o charakterze reklamowym dla potrzeb doskonalenia techniki posługiwania się komputerami, pokryte napisami i albo rysunkami, kalki techniczne i przezrocza w tym również termoczułe i elektroczułe, koperty i papeterie z nadrukami, książki o tematyce związanej z projektowaniem i wykonawstwem architektoniczno-budowlanym, papiery firmowe i papiery dla potrzeb rejestracji danych w tym również do urządzeń elektronicznego przetwarzania danych, makiety architektoniczne sporządzone z papieru, celulozy i tym podobnych materiałów lub z ich przeważającym udziałem, papier pakowy z nadrukami zawiązanymi z projektowaniem i wykonawstwem architektoniczno-budowlanym, plany, rysunki i plansze, płótna i tkaniny jako wielkoformatowe banery pokryte napisami i informacjami w dziedzinie projektowania i wykonawstwa architektoniczno-budowlanego, prospekty, wszelkiego rodzaju drukowane i nie wymienione wyżej publikacje nieperiodyczne, **35** prowadzenie agencji informacji handlowej i usługowej w zakresie projektowania i wykonawstwa architektoniczno-budowlanego, agencje reklamowo marketingowe i agencje wymiany informacji, świadczenie usług informacyjnych w drodze poczty elektronicznej w dziedzinach związanych z projektowaniem i wykonawstwem architektoniczno-budowlanym, badania rynku i opinii publicznej w wąsko tematycznych zagadnieniach obrotu towarowego i usług specjalistycznych w dziedzinach związanych z projektowaniem i wykonawstwem architektoniczno-budowlanym, gromadzenie i dystrybucja dla potrzeb osób trzecich materiałów reklamowych i ofertowych na nośnikach papierowych oraz w drodze poczty elektronicznej i za pośrednictwem INTERNET-u, informacja handlowa i usługowa w oparciu o własne zbiory danych oraz w oparciu o dane publicznie dostępne oraz INTERNET-owe, organizowanie i prowadzenie dla potrzeb innych podmiotów gospodarczych wszelkiego rodzaju pokazów i ekspozycji materiałów reklamowych w budownictwa i architektury, opracowywanie prognoz ekonomicznych i handlowych w dziedzinie zróżnicowanej działalności gospodarczej dotyczącej budownictwa, rozpowszechnianie materiałów reklamowych powierzonych technikami audiowizualnymi oraz w postaci wydawnictw drukowanych w dziedzinach związanych z projektowaniem i wykonawstwem architektoniczno-budowlanym, świadczenie informacyjnych usług INTERNET-owych, transkrypcja komputerowa informacji o charakterze reklamowym, akwizycyjnym i lub wdrożeniowym oraz ofertowym, świadczone w trybie on-line poprzez INTERNET usługi projektowania i organizacji logistycznej zagadnień reklamowo-informacyjnych dla wszelkiego typu wystaw, kiermaszów i pokazów o charakterze naukowym, handlowym i usługowym, zgrupowanie na rzecz osób trzecich różnego typu wydawnictw i katalogów architektoniczno-budowlanych, pozwalające nabywcy wygodnie je oglądać i kupować w sklepie specjalistycznym, przyzakładowym, w księgarni, w składzie konsygnacyjnym lub ofercie bezpośredniej.

(111) **169942** (220) 2001 08 17 (210) 239746
 (151) 2005 12 09 (441) 2002 02 25
 (732) W.M. Pracownia Projektowania Miasta Spółka z o.o., Gdańsk, PL.
 (540) standard program dyby
 (510), (511) **16** afisze, atlasy i ofertowe broszury informacyjne handlowo-marketingowe i akwizycyjne techniczne tematycznie zwią-

zane z miernictwem i geodezją, projektowaniem architektoniczno-budowlanym i technikami komputerowego przetwarzania danych, diagramy, wydruki chromo-litograficzne wykonane na papierze lub na materiałach celulozo pochodnych, formularze wszelkie na nośniku papierowym lub celulozo pochodnym, oraz wydruki komputerowe przeznaczone do wykonywania działalności gospodarczej, handlowej, rachunkowej i marketingowej oraz do badania opinii publicznej w dziedzinach związanych z projektowaniem i wykonawstwem architektoniczno-budowlanym, fotografie i litografie, wykonane na papierze, wielkoformatowe kolaże fotograficzne i graficzne obiektów technicznych w dziedzinach związanych z projektowaniem i wykonawstwem architektoniczno-budowlanym oraz dla potrzeb szkolenia komputerowego, kalendarze i terminarze okolicznościowe o charakterze reklamowym dla potrzeb doskonalenia techniki posługiwania się komputerami, pokryte napisami i albo rysunkami kalki techniczne i przezrocza w tym również termoczułe i elektroczułe, koperty i papeterie z nadrukami, książki o tematyce komputerowej oraz w dziedzinach związanych z projektowaniem i wykonawstwem architektoniczno-budowlanym, papiery firmowe i papiery dla potrzeb rejestracji danych w tym również do urządzeń elektronicznego przetwarzania danych, makiety architektoniczne sporządzone z papieru, celulozy i tym podobnych materiałów lub z ich przeważającym udziałem, papier pakowy z nadrukami identyfikacyjnymi lub informacyjnymi do celów handlowych, reklamowych i akwizycyjnych związanych z elektronicznym przetwarzaniem danych i technikami komputerowymi oraz projektowaniem i wykonawstwem architektoniczno-budowlanym, plany, rysunki i plansze, płótna, tkaniny i dzianiny techniczne ekspozycyjne jako wielkoformatowe bariery pokryte napisami i informacjami w dziedzinie elektronicznego przetwarzania danych i technik komputerowych oraz związanych z projektowaniem i wykonawstwem architektoniczno-budowlanym, prospekty, wszelkiego rodzaju drukowane i nie wymienione wyżej publikacje nieperiodyczne, szyldy i przywieszki z papieru, celulozy lub podobnych materiałów lub z ich przeważającym użyciem, kartoteki na nośniku papierowym w dziedzinach związanych z projektowaniem i wykonawstwem architektoniczno-budowlanym oraz technikami elektronicznego przetwarzania danych.

(111) **169943** (220) 2001 08 17 (210) 239747
 (151) 2005 12 09 (441) 2002 02 25
 (732) W.M. Pracownia Projektowania Miasta Spółka z o.o., Gdańsk, PL.
 (540)



(531) 7.3
 (510), (511) **16** afisze, atlasy i ofertowe broszury informacyjne handlowo-marketingowe i akwizycyjne techniczne tematycznie związane z miernictwem i geodezją, projektowaniem architektoniczno-budowlanym i technikami komputerowego przetwarzania danych, diagramy, wydruki chromo-litograficzne wykonane na papierze lub na materiałach celulozo pochodnych, formularze wszelkie na nośniku papierowym lub celulozo pochodnym, oraz wydruki komputerowe przeznaczone do wykonywania działalności gospodarczej, handlowej, rachunkowej i marketingowej oraz do badania opinii publicznej w dziedzinach związanych z projektowaniem i wykonawstwem architektoniczno-budowlanym, fotografie i litografie, wykonane na papierze, wielkoformatowe kolaże fotograficzne i graficzne obiektów technicznych w dziedzinach związanych z projektowaniem i wykonawstwem architektoniczno-budowlanym oraz dla potrzeb szkolenia komputerowego, kalendarze i terminarze okolicznościowe o charakterze reklamowym dla potrzeb doskonalenia techniki posługiwania się komputerami, pokryte napisami i albo rysunkami kalki techniczne i przezrocza w tym również termoczułe i elektroczułe, koperty i papeterie z nadrukami, książki o tematyce komputerowej oraz w dziedzinach związanych z projektowaniem i wykonawstwem architektoniczno-budowlanym, papiery firmowe i papiery dla potrzeb rejestracji danych w tym również do urządzeń elektronicznego przetwarzania danych, makiety architektoniczne sporządzone z pa-

pieru, celulozy i tym podobnych materiałów lub z ich przeważającym udziałem, papier pakowy z nadrukami identyfikacyjnymi lub informacyjnymi do celów handlowych, reklamowych i akwizycyjnych związanych z elektronicznym przetwarzaniem danych i technikami komputerowymi oraz projektowaniem i wykonawstwem architektoniczno-budowlanym, plany, rysunki i plansze, płótna, tkaniny i dzianiny techniczne ekspozycyjne jako wielkoformatowe bariery pokryte napisami i informacjami w dziedzinie elektronicznego przetwarzania danych i technik komputerowych oraz związanych z projektowaniem i wykonawstwem architektoniczno-budowlanym, prospekty, wszelkiego rodzaju drukowane i nie wymienione wyżej publikacje nieperiodyczne, szyldy i przywieszki z papieru, celulozy lub podobnych materiałów lub z ich przeważającym użyciem, kartoteki na nośniku papierowym w dziedzinach związanych z projektowaniem i wykonawstwem architektoniczno-budowlanym oraz technikami elektronicznego przetwarzania danych.

(111) **169944** (220) 2001 08 23 (210) 240017
 (151) 2005 12 09 (441) 2002 02 25
 (732) „MEDYS” Anna Bąkiewicz, Poznań, PL.
 (540)



Kolor znaku: biały, niebieski i wszystkie jego odcienie
 (531) 24.7, 27.5, 29.1

(510), (511) **44** usługi kosmetyczne, pielęgnacja twarzy i ciała, manicure, kosmetyczne zabiegi odmładzające, masaż, usługi fryzjerskie, pokazy fryzjerskie.

(111) **169945** (220) 2001 08 23 (210) 240029
 (151) 2005 12 05 (441) 2002 02 25
 (732) Biuro Usług Informatycznych Wojciech Tyrcha, Poznań, PL.
 (540) CERBER

(510), (511) **09** oprogramowanie komputerowe zapewniające kontrolę, monitorowanie i rozliczanie zdarzeń rejestrowanych przy pomocy czytników kart identyfikacyjnych: do rozliczania czasu pracy pracowników, do kontroli dostępu osób uprawnionych do wybranych stref, do ewidencji i rozliczania wydawanych posiłków dla osób uprawnionych, do ewidencji osób i pojazdów przebywających na terenie firmy, do kontroli i monitorowania zdarzeń, do ewidencji i rozliczania osób korzystających z obiektów sportowych oraz sprzętu i urządzeń znajdujących się na ich terenie, do ewidencji i rozliczania usług dla gości hotelowych, do ewidencji i rozliczania otwieranych drzwi do wynajmowanych pomieszczeń, **42** udostępnianie na zasadzie licencji użytkownika oprogramowań komputerowych zapewniających kontrolę, monitorowanie i rozliczanie zdarzeń rejestrowanych przy pomocy czytników kart identyfikacyjnych: do rozliczania czasu pracy pracowników, do kontroli dostępu osób uprawnionych do wybranych stref, do ewidencji i rozliczania wydawanych posiłków dla osób uprawnionych, do ewidencji osób i pojazdów przebywających na terenie firmy, do kontroli i monitorowania zdarzeń, do ewidencji i rozliczania osób korzystających z obiektów sportowych oraz sprzętu i urządzeń znajdujących się na ich terenie, do ewidencji i rozliczania usług dla gości hotelowych, do ewidencji i rozliczania otwieranych drzwi do wynajmowanych pomieszczeń.

(111) **169946** (220) 2001 09 17 (210) 240769
 (151) 2005 12 23 (441) 2002 03 25
 (732) Poznańska Palarnia Kawy „ASTRA” Spółka z o.o., Poznań, PL.
 (540)



(531) 24.17, 27.5
 (510), (511) **30** kawa naturalna, ekstrakty kawy, modyfikacje kawy naturalnej, namiastki kawy, herbata, herbata owocowa.

(111) **169947** (220) 2001 09 17 (210) 240792
 (151) 2005 12 23 (441) 2002 03 25
 (732) „Cefarm - Wrocław - Centrum Zaopatrzenia Farmaceutycznego” Spółka Akcyjna, Wrocław, PL.
 (540)



Kolor znaku: niebieski, biały, szary

(531) 3.11, 27.5, 29.1
 (510), (511) **03** kosmetyki, **05** leki, dodatki odżywcze do celów leczniczych, amalgamaty dentystyczne, preparaty biologiczne do celów medycznych, gaza opatrunkowa, gąbki do ran, bandaże higieniczne, bandaże opatrunkowe, **16** torebki z papieru lub tworzyw sztucznych do pakowania, opakowania z papieru lub tektury do butelek.

(111) **169948** (220) 2001 09 20 (210) 240907
 (151) 2005 12 23 (441) 2002 03 25
 (732) THE CARTOON NETWORK LP, LLLP, Atlanta, US.
 (540)



(531) 25.7, 27.5
 (510), (511) **09** urządzenia elektryczne i elektroniczne, taśmy wideo i audio, kasety, dyski: audio-wideo, kompaktowe, DVD, dyski do nagrywania dźwięku i obrazu, płyty gramofonowe, urządzenia do nagrywania, produkcji i odtwarzania dźwięku oraz obrazu, naświetlone taśmy: fotograficzne, filmowe, ze slajdami, slajdy fotograficzne, okulary korekcyjne, okulary przeciwsłoneczne, okulary odbłaskowe (odbijające rażące promienie słoneczne), okulary ochronne i bezpieczeństwa oraz soczewki kontaktowe, oprawki okularów, pudełka na okulary, radia, telewizory, nadajniki - odbiorniki, telefony, termometry, kompasy, linijki, taśmy miernicze, teleskopy, mikroskopy, peryskopy, lornetki, szkła powiększające, kalkulatory, komputery, oprogramowanie komputerowe oraz komputerowe urządzenia peryferyjne, alarmy, dzwonki sygnalizacyjne, dźwiękowe i ostrzegawcze światła oraz urządzenia, dyski i paski odbłaskowe stosowane na ubraniach, trójkąty ostrzegawcze oraz inne znaki sygnalizujące uszkodzony pojazd, kamizelki ratunkowe, kaski ochronne, sprzęt do nurkowania, rurki do oddychania pod wodą, maski do pływania pod wodą, okulary do pływania, kamery, filmy, projektory slajdów, baterie, lampy optyczne i rzutniki, fotograficzne lampy błyskowe, gry elektroniczne działające z odbiornikiem telewizyjnym, magnesy, **16** materiały piśmienne, paczkowane i pojedyncze kartki, tablice informacyjne, tablice ogłoszeniowe, foldery, segregatory, materiały do pakowania, mianowicie kontenery, pudła, torby, materiały reklamowe i naklej-

ki, litery, cyfry, znaki i oznaczenia, drukowane periodyki, fotografie, plakaty, kalkomanie, materiały drukowane, drukowane reprodukcje, mianowicie druki litograficzne, rysunki, obrazy malowane, obrazy malowane na płótnie, książki, roczniki, katalogi, kalendarze, albumy prezentacyjne, pamiętniki, materiały do oprawy książek, materiały dla artystów, mianowicie kredki, pędzle malarskie, materiały do modelowania albo formowania, materiały do pisanie i rysowania, mianowicie długopisy, ołówki, flamastry, markery, gumki, linijki, kompas, matryce do druku ręcznego, trzciniki i klisze drukarskie, wzorniki, materiały instruktażowe i do nauczania, mianowicie książki, informatory, broszury, slajdy, bilety do opisanie prezentów, zaproszenia, kosze na papiery, papier do pakowania prezentów, wstążki, cyrkle, naklejki do opisywania i nalepki, podkładki pod papier z uchwytem - klipbordy, notatniki i notesy, kartki z życzeniami, koperty i korektory w płynie, książki do kolorowania i zszywania, zestawy farb, książki z obrazkami do kolorowania, pocztówki do kolorowania, stełaże i/lub ścianki prezentacyjne papierowe do ekspozycji towarów w sprzedaży detalicznej i promocyjnej, serwetki papierowe, obrusy papierowe, zakładki do książek, pudełka na ołówki, piórniki, papierowe ozdoby do tortów, naklejki na zderzaki, tablice magnetyczne, papierowe chorągiewki, proporczyki, **25** ubrania, garnitury, pończochy, skarpety, podkolanówki, rajstopy, bielizna osobista, spodenki, koszule, bluzki, swetry, spodnie od garnituru, spodnie, spódnice, sukienki, marynarki, płaszcze, płaszcze przeciwdeszczowe, peleryny, płaszcze nieprzemakalne, kombinezony, kurtki, rajstopy, ubrania dziewiarskie, szaliki, mufki, czapki z daszkiem, kapelusze, daszki na słońce, szlafroki, płaszcze kąpielowe, ubrania dla dzieci i niemowląt, śliniaki, ubrania wizytowe i wieczorowe, smokingi, pasy i szarfy do ubrań, ubrania do aktywnego spędzenia czasu, ubrania sportowe, ubrania do wypoczynku, ubrania ochronne, artykuły do spania, bluzy, swetry, kamizelki, paski, fartuchy, legginsy, jeansy, krawaty, stroje do pływania, sportowe opaski na przeguby, obuwie, sandały, buty za kostkę, buty sportowe, buty narciarskie, chustki do nosa, rękawiczki, szale, nakrycia głowy, ubraniowe opaski na głowę, majtki, **28** zabawki, lalki, zabawki pluszowe, gry, balony, baki, układanki, puzzle, maski na twarz, gry karciane (karty nie przeznaczone do zwykłych gier), gry planszowe, gry elektroniczne inne niż telewizyjne, kloki do zabawy, zwykle karty do gry, ozdoby i dekoracje (inne niż świece i lampy) przeznaczone na choinkę, domy dla lalek, zabawki silnikowe, pojazdy dla dzieci, pojazdy na pedały i na baterie dla dzieci, artykuły sportowe (inne niż ubrania), rolki, łyżwy, deski surfingowe (bezsilnikowe), pletwy do pływania, gra horseshoes, huśtawki, liny i siatki jako części artykułów sportowych, gry i rakiety, rakiety tenisowe, rakiety do squasha, rakiety drewniane, sprzęt łuczniczy, sprzęt do lekkoatletyki i gier boiskowych, stosowane w różnych dyscyplinach sportu: piłki, rękawice, podkładki do baseballu, kije do palanta, kije do różnych sportów, pałki, zaznaczniki/markery oraz podwyższenia do umieszczenia piłki przed pierwszym uderzeniem, maski i ochraniacze służące do ochrony ciała oraz sprzęt stosowany we wszystkich sportach i grach, sprzęt i urządzenia do jeździectwa, wspinaczki górskiej, łucznictwa, szermierki, ciężary, drążki gimnastyczne oraz sprzęt do ćwiczeń sterowany mechanicznie, wędki, liny, haki, przynęty, wabiki, pływak, ciężarki oraz kołowrotki, narty, kijki narciarskie, skakanki, marionetki, zabawki do piaskownicy, zabawki do rzucania w kształcie dysku, **35** usługi związane z reklamą i promocją oraz związane z nimi usługi informacyjne, usługi informacji biznesowej, wszystkie dostarczane za pomocą łącza komputerowego z komputerowej bazy danych lub z Internetu, kompilacje reklam do użytku jako strony internetowe w Internecie, usługi prowadzenia elektronicznej sprzedaży detalicznej on-line, **41** usługi edukacyjne, usługi rozrywkowe, szczególnie programy telewizyjne, rozrywka internetowa oraz usługi informacyjne, rozrywka radiowa i telewizyjna, produkcja, odtwarzanie, projekcja oraz wypożyczanie filmów kinowych i kaset video, produkcja i odtwarzanie nagrań audio i wideo na różnego rodzaju nośnikach audio i/lub video, wyświetlanie i wynajem nośników audio i wideo, produkcja i organizowanie programów radiowych i telewizyjnych, informacje związane z rozrywką lub edukacją udostępniane bezpośrednio siecią z komputerowej bazy danych lub Internetu, udostępnianie on-line elektronicznych publikacji bezpośrednio z sieci (nie do kopiowania).

(111) **169949** (220) 2001 10 03 (210) 241409
 (151) 2005 12 09 (441) 2002 04 08
 (732) „OSKAR INTERNATIONAL TRADING” Spółka z o.o., Warszawa, PL.

(540)



Kolor znaku: wiśniowo-czerwonoczerwony, złoty, czarny, biały, pomarańczowo-żółto-biały, pomarańczowo-żółty
 (531) 4.3, 24.1, 26.4, 27.5, 28.3, 29.1
 (510), (511) **30** herbaty, herbaty czerwone.

(111) **169950** (220) 2002 09 23 (210) 255332
 (151) 2005 12 16 (441) 2003 03 24
 (732) ZAKŁAD STOLARSKO-USŁUGOWY Mateusz Krzak, Bralin, PL.
 (540)



Kolor znaku: biały, czerwony
 (531) 26.1, 27.5, 29.1
 (510), (511) **19** wyposażenie niemetalowe dla budowy obiektów budownictwa ogólnego i mieszkaniowego: bramy i drzwi oraz okna niemetalowe, futryny do drzwi i okien niemetalowe, okna dachowe niemetalowe, witryny sklepowe, parapety wewnętrzne i zewnętrzne, **20** stolarstwo meblowe jak: gabloty, szafy, szafki, stoły, krzesła, kanapy, fotele, sofy, **37** usługi w zakresie robót budowlano-remontowych, demontaż i naprawa materiałów budowlanych - okien, drzwi, witryn sklepowych, parapetów, okien dachowych, odnawianie mebli, naprawy stolarskie.

(111) **169951** (220) 2002 09 23 (210) 255335
 (151) 2005 12 16 (441) 2003 03 24
 (732) „UZDROWISKO IWONICZ” Spółka Akcyjna, Iwonicz Zdrój, PL.
 (540)



Kolor znaku: granatowy, biały, zielony
 (531) 7.5, 26.13, 27.5, 29.1
 (510), (511) **03** kosmetyki, maści i mleczka kosmetyczne, mydła: w tym lecznicze i przeciwpotowe, preparaty kosmetyczne do kąpieli, w tym sole do kąpieli, preparaty i kremy do pielęgnacji skóry, **05** błota do kąpieli i okładów, borowiny, eliksiry, kąpiele lecznicze, w tym tlenowe i z wód mineralnych, jod leczniczy i jego związki, sole kąpielowe i medyczne, lecznicze wody mineralne, **32** wody pitne gazowane i niegazowane, wody mineralne, napoje bezalkoholowe, piwa.

(111) **169952** (220) 2002 09 23 (210) 255336
 (151) 2005 12 16 (441) 2003 03 24
 (732) „UZDROWISKO IWONICZ” Spółka Akcyjna, Iwonicz Zdrój, PL.

(540)



Kolor znaku: biały, granatowy, zielony

(531) 7.5, 26.13, 27.5, 29.1

(510), (511) **03** kosmetyki, maści i mlecza kosmetyczne, mydła: w tym lecznicze i przeciwpotowe, preparaty kosmetyczne do kąpieli, w tym sole do kąpieli, preparaty i kremy do pielęgnacji skóry, **05** błota do kąpieli i okładów, borowiny, eliksiry, kąpiele lecznicze, w tym tlenowe i z wód mineralnych, jod leczniczy i jego związki, sole kąpielowe i medyczne, lecznicze wody mineralne, **32** wody pitne gazowane i niegazowane, wody mineralne, napoje bezalkoholowe, piwa.

(111) **169953** (220) 2002 09 25 (210) 255476

(151) 2005 12 14 (441) 2003 04 07

(732) EUROPA EXPRESS - Biuro Podróży i Turystyki Hubert Kwieciński, Warszawa, PL.

(540)



Kolor znaku: granatowy, biały, czerwony, niebieski

(531) 26.4, 27.5, 29.1

(510), (511) **39** międzynarodowy i krajowy transport osobowy, turystyka krajowa i zagraniczna, pośrednictwo sprzedaży usług turystycznych.

(111) **169954** (220) 2002 10 10 (210) 256142

(151) 2005 12 13 (441) 2003 04 22

(732) „WORLD MEDIA” Robert Klatt, Iłów, PL.

(540) WIELKIE POŻEGNANIE LATA W IŁOWIE

(510), (511) **41** organizacja imprez plenerowych muzycznych.(111) **169955** (220) 2002 10 10 (210) 256143

(151) 2005 12 13 (441) 2003 04 22

(732) WORLD MEDIA Robert Klatt, Iłów, PL.

(540) SPEED CLUB

(510), (511) **41** dyskoteka, klub muzyczny.(111) **169956** (220) 2002 10 28 (210) 256769

(151) 2005 12 16 (441) 2003 05 05

(732) ZAKŁADY CHEMICZNE „Siarkopol” TARNOBRZEG

Spółka z o.o., Tarnobrzeg, PL.

(540) POTAFOS

(510), (511) **01** nawozy rolnicze.(111) **169957** (220) 2002 11 28 (210) 258075

(151) 2005 12 14 (441) 2003 06 02

(732) BIO-ACTIVE DYSTRYBUCJA Sp. z o.o., Warszawa, PL.

(540)



Kolor znaku: żółty, czerwony, niebieski, biały, czarny,

jasnozielony, brązowy, ciemnobrązowy

(531) 4.3, 11.3, 26.11, 27.5, 29.1

(510), (511) **30** herbata.(111) **169958** (220) 2002 11 28 (210) 258076

(151) 2005 12 14 (441) 2003 06 02

(732) BIO-ACTIVE DYSTRYBUCJA Sp. z o.o., Warszawa, PL.

(540)



Kolor znaku: turkusowy, biały, beżowy, zielony, czarny,

szmaragdowy, brązowo-żółty, ciemnobrązowy, szary

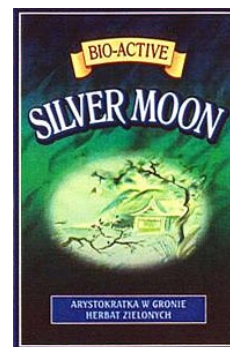
(531) 2.3, 5.13, 6.4, 26.11, 27.5, 29.1

(510), (511) **30** herbata.(111) **169959** (220) 2002 11 28 (210) 258077

(151) 2005 12 14 (441) 2003 06 02

(732) BIO-ACTIVE DYSTRYBUCJA Sp. z o.o., Warszawa, PL.

(540)



Kolor znaku: czarny, zielony, szary, granatowy, biały, żółty,

ciemnobrązowy, brązowy, niebieski, kremowy

(531) 6.5, 7.1, 26.11, 27.5, 29.1

(510), (511) **30** herbata.(111) **169960** (220) 2002 11 28 (210) 258078

(151) 2005 12 14 (441) 2003 06 02

(732) BIO-ACTIVE DYSTRYBUCJA Sp. z o.o., Warszawa, PL.

(540)



Kolor znaku: brązowy, czerwony, pomarańczowy, żółty,

ciemnobrązowy, brązowy, kremowy, zielony, niebieski

(531) 5.5, 26.11, 27.5, 29.1

(510), (511) **30** herbata.(111) **169961** (220) 2002 11 28 (210) 258079

(151) 2005 12 14 (441) 2003 06 02

(732) BIO-ACTIVE DYSTRYBUCJA Sp. z o.o., Warszawa, PL.

(540) LI YING

(510), (511) **30** herbata.

(111) **169962** (220) 2002 11 28 (210) 258080
 (151) 2005 12 14 (441) 2003 06 02
 (732) BIO-ACTIVE DYSTRYBUCJA Sp. z o.o., Warszawa, PL.
 (540) GAN-LU
 (510), (511) **30** herbata.

(111) **169963** (220) 2002 11 28 (210) 258081
 (151) 2005 12 14 (441) 2003 06 02
 (732) BIO-ACTIVE DYSTRYBUCJA Sp. z o.o., Warszawa, PL.
 (540)



Kolor znaku: żółty, ciemnobrązowy, brązowy
 (531) 26.11, 27.5, 29.1

(510), (511) **03** kosmetyki do pielęgnacji ciała, **05** odżywki dla sportowców, żywność dietetyczna do celów leczniczych, **29** owoce morza, oleje, wyciągi z wodorostów do celów spożywczych, **30** kawa, herbata, przyprawy, kakao, słodczyce, preparaty zbożowe i sojowe, ryż, **31** algi morskie, korzenie jadalne, **35** zgrupowanie na rzecz osób trzecich różnych towarów pozwalające nabywcy oglądać i kupować w hurtowni z artykułami spożywczymi, dietetycznymi i kosmetycznymi.

(111) **169964** (220) 2001 05 14 (210) 235483
 (151) 2005 12 16
 (732) MIĘDZYKRAJOWA SZKOŁA ZARZĄDZANIA Spółka z o.o., Warszawa, PL.
 (540)



Kolor znaku: niebieski, biały
 (531) 18.3, 26.1, 26.11, 29.1

(510), (511) **09** nagrania dźwiękowe i audiowizualne, kasety, dyski, płyty nagrane, programy komputerowe, **16** wydawnictwa periodyczne i nieperiodyczne - książki, biuletyny, skrypty, informatory, podręczniki, katalogi, czasopisma, druki, **35** doradztwo w zakresie zarządzania działalnością gospodarczą i kadrową, pomoc w zarządzaniu przedsiębiorstwami handlowymi i przemysłowymi oraz ekspertyzy w tym zakresie, **41** edukacja i informacja o edukacji, organizowanie i prowadzenie nauczania, pracowni językowych i informatycznych, konferencji, kongresów, kursów, seminariów, sympozjów, zjazdów, korespondencyjne nauczanie, organizowanie edukacyjnych obozów zamiejscowych, organizowanie wystaw kulturalnych i edukacyjnych.

(111) **169965** (220) 2002 07 29 (210) 253440
 (151) 2005 12 09 (441) 2003 02 10
 (732) Przedsiębiorstwo Usług Komunalnych „HEMAR” Marzena Brzęczek, Henryk Fiksa Spółka Jawna, Poznań, PL.
 (540)



Kolor znaku: żółto-pomarańczowy, zielony
 (531) 27.5, 29.1

(510), (511) **39** usługi transportowe i magazynowanie na rzecz osób trzecich, wywóz odpadów, wywóz gruzu, **40** recykling odpadów, utylizacja odpadów organicznych i nieorganicznych, sortowanie odpadów i surowców wtórnych.

(111) **169966** (220) 2002 08 19 (210) 254184
 (151) 2005 12 07 (441) 2003 02 24

(732) MICRO-CLIMA Spółka z o.o., Lublin, PL.
 (540)



Kolor znaku: niebieski

(531) 15.1, 27.5, 29.1

(510), (511) **11** aparatura, instalacje i urządzenia chłodnicze, części instalacji do nawiewu - dmuchawy, grzejniki elektryczne, filtry powietrzne do klimatyzacji, instalacje i urządzenia do klimatyzacji, instalacje do klimatyzacji w pojazdach, komory chłodnicze, instalacje i urządzenia do odświeżania, podgrzewacze powietrza, pojemniki chłodnicze, wentylatory stosowane w klimatyzacji, wyciągi do wentylacji, aparatura wentylacyjna w klimatyzacji, wentylacja pojazdów, pojemniki chłodnicze, szafy chłodnicze, **37** instalowanie i naprawa urządzeń dla chłodnictwa, instalowanie i naprawa urządzeń elektrycznych, informacje o naprawach klimatyzacyjnych, instalowanie, montaż, serwis oraz naprawa urządzeń ogrzewczych, **42** ekspertyzy i projektowanie układów klimatyzacyjnych i chłodniczych.

(111) **169967** (220) 2002 09 23 (210) 255308
 (151) 2005 12 20 (441) 2003 03 24
 (732) Ławskie Zakłady Drobiarskie „EKODROB” Spółka Akcyjna, Ława, PL.
 (540)



Kolor znaku: biały, czarny, żółty, czerwony

(531) 3.7, 26.2, 27.5, 29.1

(510), (511) **29** wędliny, kiełbasy, paszтет z wątróbki, paszтety mięsne.

(111) **169968** (220) 2002 09 23 (210) 255366
 (151) 2005 12 16 (441) 2003 03 24
 (732) GlaxoSmithKline Pharmaceuticals Spółka Akcyjna, Poznań, PL.
 (540)



(531) 26.4, 27.5

(510), (511) **05** preparaty farmaceutyczne, leki.

(111) **169969** (220) 2002 09 26 (210) 255556
 (151) 2005 12 19 (441) 2003 04 07
 (732) „EUROPEJSKI FUNDUSZ LEASINGOWY” Spółka Akcyjna, Wrocław, PL.
 (540)



(531) 26.3, 26.4, 27.5

(510), (511) **36** usługi w zakresie udzielania i spłaty kredytów i spłaty rat, leasing, najem i dzierżawa nieruchomości i lokali, **37** wynajem

i dzierżawa maszyn budowlanych i innych maszyn i urządzeń, **39** wynajem i dzierżawa środków transportu.

(111) **169970** (220) 2002 09 26 (210) 255557
 (151) 2005 12 19 (441) 2003 04 07
 (732) „EUROPEJSKI FUNDUSZ LEASINGOWY” Spółka Akcyjna,
 Wrocław, PL.
 (540)



Kolor znaku: czerwony, biały, czarny
 (531) 26.3, 26.4, 27.5, 29.1
 (510), (511) **36** usługi w zakresie udzielania i spłaty kredytów i spłaty rat, leasing, najem i dzierżawa nieruchomości i lokali, **37** wynajem i dzierżawa maszyn i urządzeń budowlanych, **39** wynajem i dzierżawa środków transportu.

(111) **169971** (220) 2002 11 28 (210) 258064
 (151) 2006 01 03 (441) 2003 06 02
 (732) Zakład Przetwórstwa Mięsnego „MIDEX” Mirosław Niestrój,
 Wola Kiedrzyńska, PL.
 (540)



Kolor znaku: czerwony, biały, czarny, żółty
 (531) 26.1, 26.5, 26.11, 27.5, 29.1
 (510), (511) **29** kaszanka, kiełbasy, ekstrakty mięsne, smalec, szynka, wątroba, wędliny, mięsa: wieprzowe, wołowe, cielęce, baranina, drób, **30** paszety mięsne.

(111) **169972** (220) 2002 10 10 (210) 256117
 (151) 2005 12 08 (441) 2003 04 22
 (732) Przedsiębiorstwo „WELLTON” Spółka z o.o., Jaromierz, PL.
 (540) wellton

(510), (511) **19** altany (konstrukcje), balustrady, baraki, boazerie, bramy niemetalowe, budynki niemetalowe przenośne, dźwigary niemetalowe, grzędy, gzymsy niemetalowe, kostka brukowa drewniana, konstrukcyjne elementy niemetalowe dla budownictwa, kraty i kratownice niemetalowe, ogrodzenia niemetalowe, okiennice niemetalowe, okładziny drewniane, palisady niemetalowe, pawilony, podpory niemetalowe, ścianki działowe niemetalowe, **20** dekoracje przesławne, kozły, krzesła, kwietniki, leżaki, ławy, paliki, parawany, podpórki do roślin, postumenty pod doniczki, stoły, taborety, zasłony z plecionek drewnianych, **40** obróbka drewna, tartaki.

(111) **169973** (220) 2002 10 24 (210) 256631
 (151) 2005 12 22 (441) 2003 05 05
 (732) Advatech Sp. z o.o., Wrocław, PL.
 (540)



Kolor znaku: pomarańczowy, granatowy
 (531) 26.2, 27.5, 29.1

(510), (511) **09** komputery, sprzęt tworzący sieć komputerową, systemy i programy komputerowe, **35** usługi w zakresie elektronicznego wyszukiwania danych oraz dokumentów, **37** usługi w zakresie instalowania, serwisu i napraw urządzeń elektronicznych, elektrycznych, okablowania, oraz sieci i systemów komputerowych, **38** przesyłanie danych przy pomocy terminali komputerowych, organizowanie i obsługa systemów transmisji danych w sieciach komputerowych, **42** usługi w zakresie elektronicznego przechowywania, zabezpieczania danych oraz dokumentów, doradztwo informatyczne, projektowanie i wdrażanie oprogramowania sieci i systemów komputerowych na zlecenie osób trzecich, konsulting w zakresie sprzętu i oprogramowania komputerowego, usługi w zakresie wprowadzania zintegrowanych systemów informatycznych.

(111) **169974** (220) 2002 11 05 (210) 257099
 (151) 2005 12 21 (441) 2003 05 19
 (732) INSTYTUT TECHNIKI BUDOWLANEJ, Warszawa, PL.
 (540)



Kolor znaku: niebieski, jasnożółty, biały, czerwony
 (531) 27.5, 29.1
 (510), (511) **37** usługi w zakresie: informacja budowlana, nadzór budowlany.

(111) **169975** (220) 2002 11 26 (210) 258011
 (151) 2005 12 06 (441) 2003 06 02
 (732) GlaxoSmithKline Pharmaceuticals S.A., Poznań, PL.
 (540) LAMOGINE

(510), (511) **05** preparaty farmaceutyczne, leki, dietetyczne środki medyczne i lecznicze, odżywki medyczne, środki wspomagające leczenie, dietetyczne środki spożywcze.

(111) **169976** (220) 2002 11 26 (210) 258012
 (151) 2005 12 06 (441) 2003 06 02
 (732) GlaxoSmithKline Pharmaceuticals S.A., Poznań, PL.
 (540) LAMATENE

(510), (511) **05** preparaty farmaceutyczne, leki, dietetyczne środki medyczne i lecznicze, odżywki medyczne, środki wspomagające leczenie, dietetyczne środki spożywcze.

(111) **169977** (220) 2002 11 29 (210) 258116
 (151) 2005 12 22 (441) 2003 06 02
 (732) „AGROPAK” Spółka Jawna Zakład Konfekcjonowania Środków Chemicznych B. Pluta, G. Brzeziński, Jaworzno, PL.

(540) karbafin
 (510), (511) **01** środki chemiczne dla rolnictwa i ogrodnictwa, preparaty do regulacji wzrostu roślin, **05** pestycydy.

(111) **169978** (220) 2002 12 02 (210) 258207
 (151) 2005 12 15 (441) 2003 06 16
 (732) „GELDNE” s.c. Danuta Kuźnicka, Stanisław Kuźnicki,
 Swarzędz, PL.
 (540)

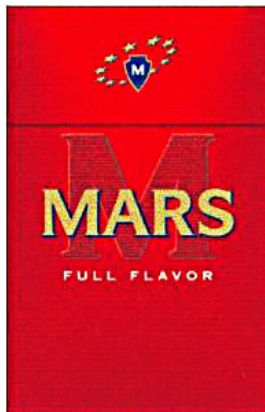


Kolor znaku: popielaty, biały
 (531) 26.11, 27.5, 29.1
 (510), (511) **25** odzież.

(111) **169979** (220) 2002 12 12 (210) 258722
 (151) 2005 12 02 (441) 2003 06 16
 (732) Kompania Spirytusowa „Wratislavia” Polmos Wrocław S.A.,
 Wrocław, PL.
 (540) FAUST DIABOLIC VODKA 42
 (510), (511) **33** napoje alkoholowe.

(111) **169980** (220) 2002 12 12 (210) 258723
 (151) 2005 12 02 (441) 2003 06 16
 (732) Kompania Spirytusowa „Wratislavia” Polmos Wrocław S.A.,
 Wrocław, PL.
 (540) EXCELLENT 42 % KRAKUS
 (510), (511) **33** napoje alkoholowe.

(111) **169981** (220) 2000 08 10 (210) 222574
 (151) 2005 12 09
 (732) IMPERIAL TOBACCO POLSKA S.A., Jankowice, PL.
 (540)



Kolor znaku: złoty, granatowy, biały, czerwony
 (531) 1.1, 24.1, 27.5, 29.1
 (510), (511) **34** wyroby tytoniowe i przybory dla palących, **38** prze-
 syłanie danych, wiadomości, informacji, reklam za pośrednictwem
 Internetu, udostępnianie wirtualnych spotkań w Internecie.

(111) **169982** (220) 2001 10 04 (210) 241413
 (151) 2005 12 09 (441) 2002 04 08
 (732) Zakłady Produkcyjno-Handlowe „Jantón” Edward Janusz
 Jantón, Bychlew, PL.
 (540)



Kolor znaku: czarny, żółty i odcienie, czerwony, czerwono-
 brunatny, zielony
 (531) 11.3, 20.5, 24.3, 24.9, 25.1, 27.5, 29.1
 (510), (511) **33** napoje alkoholowe na bazie win, miody pitne, wina,
 wyroby winiarskie z dodatkiem przypraw korzennych do spożycia po
 uprzednim podgrzaniu.

(111) **169983** (220) 2001 10 04 (210) 241420
 (151) 2005 12 09 (441) 2002 04 08
 (732) Anna Przysada, Wrocław, PL.

(540) NEFRETETE
 (510), (511) **35** prowadzenie hurtowni i/lub sklepów z artykułami
 spożywczymi z wyłączeniem napojów alkoholowych, sprzętem re-
 kreacyjnym, artykułami sportowymi, biżuterią, odzieżą i obuwiem,
 chemią gospodarczą, artykułami gospodarstwa domowego oraz
 meblami, pośrednictwo w celu kojarzenia kontrahentów i zawierania
 umów handlowych, **41** usługi w zakresie rozrywki, wypoczynku, kul-
 tury fizycznej i sportu w tym: siłownia, aerobik, **44** usługi związane
 z rekreacją w tym: odnowa biologiczna, solarium, masaże oraz usługi
 fryzjersko-kosmetyczne, zabiegi wyszczuplające ciało, callanetics
 i gimnastyka korekcyjna.

(111) **169984** (220) 2001 10 08 (210) 241545
 (151) 2005 12 23
 (732) Transfer Multisort Elektronik Sp. j. Adam Kuczyński,
 Zbigniew Kuczyński, Łódź, PL.
 (540) MULTISORT
 (510), (511) **01** środki czyszczące do przyrządów i narzędzi zawar-
 te w tej klasie, **03** kosmetyki motoryzacyjne i środki czyszczące do
 przyrządów i urządzeń zawarte w tej klasie, **07** narzędzia elektryczne
 i mechaniczne z napędem innym niż ręczny, **08** narzędzia i przyrządy
 ręczne z napędem innym niż elektryczny, **09** urządzenia telekomuni-
 kacyjne, alarmowe, pomiarowe, lutownicze, części zamienne do RTV
 i AGD, elementy i podzespoły elektryczne i elektroniczne, piloty do
 urządzeń, **35** prowadzenie sklepu i hurtowni oraz usługa sprzedaży
 wysyłkowej internetowej wskazanych towarów.

(111) **169985** (220) 2001 10 12 (210) 241695
 (151) 2005 12 09
 (732) Przedsiębiorstwo Produkcyjno-Handlowo-Usługowe
 „TEKPUD” Krzysztof Boczkowski, Alina Boczkowska, Nowy Dwór
 Mazowiecki, PL.
 (540)



Kolor znaku: zielony
 (531) 26.4, 26.15, 29.1
 (510), (511) **16** opakowania, pudełka, teczki do akt i skoroszyty, opa-
 kowania ozdobne i inne wyroby z tektury i papieru, **40** usługi w za-
 kresie sitodruku, fleksodruku, drukowania litograficznego i offseto-
 wego.

(111) **169986** (220) 2001 10 12 (210) 241715
 (151) 2005 12 16
 (732) Mars, Inc., McLean, US.
 (540)



Kolor znaku: pomarańczowy, różowy, żółty, niebieski, czerwony
 (531) 26.13, 27.5, 29.1
 (510), (511) **05** słodczyce o działaniu leczniczym, syropy lecznicze,
 napoje o działaniu leczniczym, produkty dietetyczne do celów lecz-
 niczych, dietetyczna żywność i napoje do celów leczniczych dla
 niemowląt i chorych, preparaty witaminowe, mineralowe dodatki
 uzupełniające dietę, **16** papier, karton, tektura i wyroby z tych ma-
 teriałów, nalepki na bagaż, znaczki do klapy, karty wizytowe sta-
 wiane przed nakryciem, karty z menu, serwetki, karty informacyjne,
 materiały piśmienne, druki, książki, almanachy, znaki informacyjne,
 kalendarze, fotografie, karty dla kolekcjonerów, nalepki i albumy
 na nalepki, nalepki na zderzaki, karty do wymieniania się, książki
 adresowe, terminarze, podkładki i bloki do pisania, mapy drogowe,
 zestawy do malowania, drukowania lub rysowania, podręczniki in-
 struktażowe, plany, wykresy, plakaty, linijki, długopisy, przyrządy do

pisania, torebki plastikowe, materiały do owijania, materiały instruktażowe i szkoleniowe, książki telefoniczne, przewodniki, papierowe podkładki pod naczynia, komiksy, książki z obrazkami, materiały dla artystów, kredki świecowe, markery, kolorowe ołówki, farby, ołówki, gumki do ścierania, piórnik, segregatory pierścieniowe, kołofonotniki, notatniki, okładki na książki, zakładki, papier do pisania, koperty, kartki do notowania, karty okolicznościowe, karty pocztowe, bloki listowe, notesy, bloczki do zapisywania informacji, pamiętniki, pieluszki jednorazowe, tablice, albumy, sprzęt biurowy, ściereczki papierowe, obrusy papierowe, maty papierowe na stół, serwetki papierowe na stół, dekoracje stołu papierowe lub z kartonu, pudełka z tektury, modele papierowo-kartonowe lub modele kartonowe, przywieszki plastikowe, obrazki, gazety, publikacje periodyczne, historyjki obrazkowe lub inne dzieła artystyczne do reprodukcji, **29** mięso, ryby, drób i dziczyzna, owoce morza, owoce i warzywa konserwowane, suszone, gotowane lub przetworzone, preparaty z wszystkich wyżej wymienionych produktów, produkty mleczne, pianki, schłodzone desery obejmujące desery sporządzone z mleka i produktów mlecznych, jogurty, desery jogurtowe i desery na bazie owoców, napoje mleczne, smakowe napoje mleczne, napoje na bazie produktów mlecznych, zupy, słodkie i pikantne pasty do pieczywa, sałatki, nadzienia sporządzane z wszystkich wyżej wymienionych produktów lub w większości z produktów zawartych w klasie 29, przekąski, gotowe dania i części składowe dań, substancje białkowe, **30** ryż, makarony, produkty zbożowe śniadaniowe i preparaty zbożowe, herbata, kawa, kakao, czekolada do picia, esencje kawowe, ekstrakty kawowe, mieszanki kawy i cykorii, cykorii i mieszanki cykorii, wszystkie wyżej wymienione mające zastosowanie jako namiastki kawy, niemedyczne słodkie, ciasteczka, ciastka, herbatniki, lód, lody, produkty lodowe, jogurty mrożone, mrożone słodkie, schłodzone desery, pianki i musy, sorbety, chleb, ciasta, napoje na bazie herbaty, kawy, kakao i czekolady, nadzienia sporządzane z wszystkich wyżej wymienionych produktów zawartych w klasie 30 lub w większości z tych produktów, słodkie i pikantne pasty do pieczywa, przekąski, gotowe dania i części składowe dań, czekolada, pizza, spody do pizzy, sosy i dodatki do pizzy, sosy do makaronów i do ryżu, dressingi do sałatek, majonezy, sosy, sosy do maczania kawałków żywności (dipy), wszystkie wyżej wymienione zawarte w klasie 30, **31** rolnicze, ogrodnicze i leśne produkty, ziarna i nasiona, wszystkie zawarte w klasie 31, świeże warzywa i świeże owoce oraz preparaty zawarte w klasie 31 stosowane jako dodatki do tych pokarmów, **32** piwo, wody mineralne i wody gazowane oraz inne napoje bezalkoholowe, napoje i soki owocowe, syropy i inne preparaty do sporządzania napojów, wszystkie zawarte w klasie 32, **35** doradztwo gospodarcze w zakresie franchisingu, leasing maszyn sprzedających, **36** zbiórki funduszy na cele dobroczynne, finansowanie pożyczek i dotacji, wszystkie wyżej wymienione usługi odnoszące się do zwierząt, ptaków i ryb, **42** badania dotyczące odżywiania domowych zwierząt, ptaków i ryb, badania dotyczące zwierząt, ptaków i ryb, **43** usługi kawiarni i restauracyjne, usługi cateringowe polegające na dostarczaniu żywności i napojów, czasowe przechowywanie zwierząt, **44** hodowla, usługi weterynaryjne, opieka nad zwierzętami w celu ich przysposobienia do adopcji, usługi agencji adopcji zwierząt, usługi salonów pielęgnacji zwierząt domowych, usługi lecznicze dla chorych zwierząt, konsultacje i doradztwo odnoszące się do pielęgnacji i opieki nad zwierzętami, ptakami i rybami.

(111) **169987** (220) 2001 10 22 (210) 242019
 (151) 2005 12 23 (441) 2002 05 06
 (732) Wrocławskie Przedsiębiorstwo Budownictwa Mieszkaniowego „MÓJ DOM” S.A., Wrocław, PL.
 (540)



MÓJ DOM

Kolor znaku: czarny, niebieski
 (531) 26.4, 27.5, 29.1

(510), (511) **36** usługi w zakresie pośrednictwa i obrotu nieruchomości, a w szczególności w kupnie, sprzedaży najmie, wynajmie, dzierżawie oraz kupno, sprzedaż, najem, wynajem i dzierżawa nieruchomości, zarządzanie nieruchomościami, wycena nieruchomości,

usługi finansowe, doradztwo finansowe, pośrednictwo finansowe, transakcje finansowe, pożyczki (finansowanie), informacje i doradztwo w sprawach ubezpieczeń, pośrednictwo ubezpieczeniowe, usługi deweloperskie, **37** usługi z zakresu robót budowlanych, remontowych, montażowych, inżynierskich, drogowych, renowacji zabytków, nadzór budowlany.

(111) **169988** (220) 2001 10 30 (210) 242348
 (151) 2005 12 23 (441) 2002 05 06
 (732) Przedsiębiorstwo Handlowo-Usługowe „CERAMED” Edward Stęka, Bielsko Biala, PL.
 (540)



Kolor znaku: biały, żółty, niebieski

(531) 26.4, 27.5, 29.1

(510), (511) **01** cement, kleje do płytek ceramicznych, kleje do tapet, kleje do wykładzin ceramicznych, fugi do płytek ceramicznych, preparaty do konserwacji dachówki i murów, spoiwa do betonu, szkło wodne, węgiel do filtrów, **06** materiały budowlane metalowe, okna i drzwi metalowe, odrzwia metalowe, okiennice metalowe, osprzęt metalowy do okien, okucia drzwiowe, okucia okienne, pręty ogrodzeniowe metalowe, przewody centralnego ogrzewania metalowe, przewody do instalacji wentylacyjnej i klimatyzacyjnej (metalowe), rynnny metalowe, zbiorniki metalowe, zbrojenie betonu metalowe złączki rur metalowe, drut żelazny, żyłki do wiązania metalowe, **11** armatura do regulacji urządzeń wodnych, bidety, bojler, brodziki łazienkowe, wanny łazienkowe, dozowniki środków odkażających w toaletach, grzejniki elektryczne, filtry instalacji domowych, grzejniki, kabiny natryskowe, miski klozetowe, kominki domowe, kanały kominowe, wyciągi kominowe, krany, klosze do lamp, lampy elektryczne, lampy oświetleniowe, prysznice, urządzenia i instalacje do oświetlenia, piekarniki, pisuary, głuszki ustępowe, sedesy, urządzenia do suszenia rąk instalowane przy umywalkach, toalety (W.C.), umywalki, wyciągi kuchenne, zbiorniki do płuczek ustępowych, zlewozmywaki, żarówki elektryczne, **17** obudowy izolacyjne wanien i brodzików, niemetalowe osłony do rur, rury elastyczne niemetalowe, materiały ze styropianu w postaci formowanych płyt, arkuszy i taśm dla budownictwa, wyroby termoizolacyjne dla budownictwa z poliuretanu i polistyrenu, folie z tworzyw sztucznych nie do pakowania, **19** materiały budowlane niemetalowe, beton, betonowe elementy budowlane, boazeria, bramy niemetalowe, cegły, cement, dachówka niemetalowa, pokrycia dachowe bitumiczne, pokrycia dachowe niemetalowe, deflektory kominowe niemetalowe, drewno do celów budowlanych, rury niemetalowe do drenażu, drewniana klepka podłogowa, deski budowlane, drewno użytkowe, drewno obrobione, drzwi niemetalowe, drzwi składane niemetalowe, futryny niemetalowe do drzwi, gips, gonty, granit, gzymsy niemetalowe, kamienie sztuczne (budowlane), kamień budowlany, karton budowlany, kątowniki niemetalowe, kanały kominowe niemetalowe, budowlane konstrukcje niemetalowe, materiały do fugowania materiałów ceramicznych, kształtki rurowe rozgałęzieniowe niemetalowe, listwy narożne, listwy przypodłogowe, odrzwia niemetalowe, ogniotrwałe materiały, ogrodzenia niemetalowe, okiennice niemetalowe, okna niemetalowe, panele podłogowe, parkiety, piasek budowlany, piaskowiec budowlany, płytki podłogowe niemetalowe, płytki ceramiczne ścienne, płytki ceramiczne podłogowe, płytki ceramiczne elewacyjne, płytki ceramiczne kominowe, stopnice ceramiczne, listwy wykończeniowe ceramiczne, ceramiczne elementy dekoracyjne, pokrycia dachów niemetalowe, pustaki, przewody wodociągowe niemetalowe, ramy do okien niemetalowe, rury sztywne niemetalowe, rynnny niemetalowe, sklejka, smoła, spoiwa do murów, rury spustowe niemetalowe, szkło izolacyjne, szkło konstrukcyjne, szkło okienne, szyby, szyby zespolone, terakota, wapno, zaprawa murarska, żaluzje niemetalowe, żwir, **20** meble, meble kuchenne, meble łazienkowe, lustra, okapy kuchenne, osprzęt niemetalowy do okien, pojemniki niemetalowe, toaletki, półki, wieszaki do odzieży, **37** budowanie i rozbiórka budynków, naprawy budowlane, **39** transport towarowy.

(111) **169989** (220) 2001 11 07 (210) 242571
 (151) 2005 12 23 (441) 2002 05 20
 (732) MERLIN.COM.PL Spółka z o.o., Warszawa, PL.
 (540)



(531) 26.1, 27.5
 (510), (511) **09** produkty multimedialne takie jak odtwarzacze video, płyty CD, kasety magnetofonowe, płyty DVD, komputery, CD-ROM-y, odtwarzacze MP3, karty pamięci, **16** książki, **35** prowadzenie sklepów i sprzedaż wysyłkowa takich towarów jak książki, odzież, obuwie, sprzęt gospodarstwa domowego, galanteria skórzana, sprzęt multimedialny, usługi w zakresie akwizycji, reklamy, **39** dystrybucja i dostarczanie towarów konsumpcyjnych.

(111) **169990** (220) 2001 11 23 (210) 243350
 (151) 2005 12 05 (441) 2002 06 03
 (732) United Parcel Service of America, Inc., Atlanta, US.
 (540) UPS FREIGHT SERVICES

(510), (511) **35** usługi przetwarzania danych, mianowicie dostarczanie raportów na temat stanu zamówień w zakresie obrotu importowego i eksportowego za pośrednictwem terminali komputerowych dla innych, **36** usługi pośrednictwa w zakresie ubezpieczeń, usługi maklerskie i brokerskie w zakresie ubezpieczeń, usługi pośrednictwa w sprawach celnych, załatwianie formalności celnych, usługi czasowego zabezpieczania importu w składach wolnocłowych, załatwianie formalności wizowo/kontyngentowych, zabezpieczanie należności celnych, świadczenie usług związanych z uzyskiwaniem celnej premii wywozowej, windykacja importowych należności celnych, **39** usługi transportowe i dostarczanie prywatnego mienia drogą powietrzną, morską i lądową, kolejową i samochodową, usługi spedytorskie morskie i lądowe, usługi magazynowania (składowania), organizowanie czarterów statków dla innych.

(111) **169991** (220) 2001 11 27 (210) 243458
 (151) 2005 12 09 (441) 2002 06 03
 (732) CREDIT AGRICOLE S.A., Paryż, FR.
 (540)



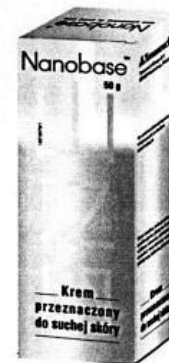
Kolor znaku: czerwony, niebieski, biały, zielony

(531) 26.11, 27.5, 29.1
 (510), (511) **09** bankowe karty magnetyczne i karty bankowe z mikroprocesorami, **16** papier, karton i wyroby z tych materiałów nie ujęte w innych klasach, materiały introligatorskie, fotografie, materiały piśmienne, kleje do materiałów piśmiennych lub do celów domowych, druk jako materiały drukowane nie ujęte w innych klasach, **35** reklama, pomoc w zarządzaniu przedsiębiorstwem, usługi konsultacyjne w zakresie zarządzania i organizacji przedsiębiorstwem, zarządzanie przedsiębiorstwem, udzielanie informacji handlowych na temat działalności handlowej i prowadzenia interesów, usługi konsultacyjne w zakresie profesjonalnego kierowania działalnością handlową i prowadzeniem interesów, wykonywanie prognoz ekonomicznych, **36** ubezpieczenia, sprawy finansowe, sprawy monetarne, usługi związane z nieruchomościami, usługi bankowe, usługi brokerskie dotyczące giełdy i obligacji, **38** usługi telekomunikacyjne, przesyłanie informacji poprzez terminale komputerowe, transmisja informacji w sieciach komputerowych (Internet lub Intranet).

(111) **169992** (220) 2001 12 06 (210) 243930
 (151) 2005 12 09 (441) 2002 06 17
 (732) PHU DOMUS, Spółka Cywilna Józef Mężyk, Elżbieta Matuszewska-Mężyk, Zakopane, PL.
 (540) BUDOMUS

(510), (511) **06** materiały budowlane metalowe, okna i drzwi metalowe, odrzwia metalowe, okiennice metalowe, osprzęt metalowy do okien i drzwi, rynny metalowe, zbiorniki metalowe, zbrojenie betonu metalowe, złączki rur metalowe, drut żelazny, **11** armatura do regulacji urządzeń wodnych, bidety, bojery, brodziki łazienkowe, wanny łazienkowe, filtry instalacji domowych, grzejniki, kabiny natryskowe, miski klozetowe, kominki domowe, kanały kominowe, kran, klosze do lamp, lampy oświetleniowe, prysznice, urządzenia i instalacje do oświetlenia, piekarniki, pisuary, płuczki ustępowe, sedesy, umywalki, wyciągi kuchenne, zlewozmywaki, żarówki elektryczne, **19** materiały budowlane niemetalowe, beton, boazeria, bramy niemetalowe, cegły, cement, pokrycia dachowe bitumiczne, pokrycia dachowe niemetalowe, drewno do celów budowlanych, rury niemetalowe do drenażu, drewniana klepka podłogowa, drzwi niemetalowe, futryny niemetalowe do drzwi, gips, gonty, kamień budowlany, karton budowlany, kątowniki niemetalowe, kanały kominowe niemetalowe, materiały do fugowania materiałów ceramicznych, kształtki rurowe rozgałęzieniowe niemetalowe, listwy narożne, listwy przypodłogowe, ogrodzenia niemetalowe, okna i okiennice niemetalowe, panele podłogowe, parkiety, piasek budowlany, piaskowiec budowlany, płytki ceramiczne ściennie i podłogowe, płytki ceramiczne elewacyjne, listwy wykończeniowe ceramiczne, pustaki, przewody wodociągowe niemetalowe, rury sztywne niemetalowe, rynny niemetalowe, sklejka, smoła, szkło izolacyjne, szyby, szyby zespolone, terakota, wapno, zaprawa murarska, żwir.

(111) **169993** (220) 2001 12 10 (210) 244102
 (151) 2005 12 09 (441) 2002 06 17
 (732) Yamanouchi Europe B.V., Leiderdorp, NL.
 (540)



(531) 19.3, 27.5
 (510), (511) **03** kremy kosmetyczne.

(111) **169994** (220) 2001 12 11 (210) 244137
 (151) 2005 12 23 (441) 2002 06 17
 (732) Mars, Inc., McLean, US.
 (540) NO NAME POWER BAR

(510), (511) **30** ryż, makarony, produkty zbożowe śniadaniowe i preparaty zbożowe, herbata, kawa, kakao, czekolada do picia, esencje kawowe, ekstrakty kawowe, mieszanki kawy i cykorii, cykorii i mieszanki cykorii, wszystkie w/w mające zastosowanie jako namiastki kawy, niemedyczne słodczyce, ciasteczka, ciastka, herbatniki, lód, lody, produkty lodowe, mrożony jogurt, mrożone słodczyce, schłodzone desery, pianki i musy, sorbety, chleb, ciasta, napoje, nadzienia, słodkie i pikantne pasty do pieczywa, przekąski, gotowe dania i części składowe dań, czekolada, pizza, spody do pizzy, sosy i dodatki do pizzy, sosy do makaronów i do ryżu, dresingi do sałatek, majonezy, sosy, sosy do maczania kawałków żywności (dipy).

(111) **169995** (220) 2001 12 11 (210) 244138
 (151) 2005 12 23 (441) 2002 06 17
 (732) Mars, Inc., McLean, US.
 (540) SNICKERS POWER BAR

(510), (511) **30** ryż, makarony, produkty zbożowe śniadaniowe i preparaty zbożowe, herbata, kawa, kakao, czekolada do picia, esencje

kawowe, ekstrakty kawowe, mieszanki kawy i cykorii, cykorii i mieszanki cykorii, wszystkie w/w mające zastosowanie jako namiastki kawy, niemedyczne słodzące, ciasteczka, ciastka, herbatniki, lód, lody, produkty lodowe, mrożony jogurt, mrożone słodzące, schłodzone desery, pianki i musy, sorbety, chleb, ciasta, napoje, nadzienia, słodkie i pikantne pasty do pieczenia, przekąski, gotowe dania i części składowe dań, czekolada, pizza, spody do pizzy, sosy i dodatki do pizzy, sosy do makaronów i do ryżu, dresingi do sałatek, majonezy, sosy, sosy do maczania kawałków żywności (dipy).

(111) **169996** (220) 2001 12 11 (210) 244143

(151) 2005 12 16 (441) 2002 06 17

(732) Household International (U.K.) Limited, Windsor, GB.

(540) Household Bank

(510), (511) **09** karty kodowane plastikowe, karty magnetyczne plastikowe, karty plastikowe z kodami odczytanymi mechanicznie, oprogramowanie komputerowe, sprzęt do przetwarzania danych, czytniki kart, **16** papier, druki, publikacje i materiały piśmienne, materiały reklamowe i promocyjne, akcesoria biurowe, karty plastikowe (inne niż magnetyczne lub kodowane karty plastikowe lub karty plastikowe z kodami odczytanymi mechanicznie), włącznie z kartami bankowymi, kartami gotówkowymi, kartami kredytowymi, kartami czekowymi, kartami debetowymi i płatniczymi, broszury, vouchery, czeki, książeczki czekowe, książeczki wpłat, materiały szkoleniowe i naukowe, **35** reklama bezpośrednia za pomocą poczty, dystrybucja materiałów reklamowych, badanie rynku, analizy rynku, doradztwo w zakresie prowadzenia działalności gospodarczej i zarządzania, konsultacje i pomoc w prowadzeniu działalności gospodarczej i zarządzaniu, organizowanie, prowadzenie i nadzorowanie programów dla stałych klientów i programów motywacyjnych, świadczenie wyżej wymienionych usług za pośrednictwem internetu, **36** usługi związane z kartami kredytowymi, kartami płatniczymi, kartami debetowymi, kartami gotówkowymi i innymi kartami bankowymi, usługi w zakresie funkcjonowaniem i obsługą systemu kart płatniczych, usługi bankowe, udzielanie kredytów, w tym kredytów dla osób fizycznych i kredytów ratalnych, wymiana walut, komputerowe usługi bankowe, usługi w zakresie rachunków bankowych i oszczędnościowych, usługi w zakresie informacji o rachunkach bankowych, usługi w zakresie przyjmowania depozytów, przelewy z kont, transfery elektroniczne, ubezpieczenia, usługi maklerskie, prowadzenie agencji celnych, wydawanie czeków podróżnych, usługi faktoringowe i gwarancyjne, usługi leasingu, udzielanie pożyczek pod zabezpieczenie, usługi w zakresie finansowania długów hipotecznych, usługi w zakresie pośrednictwa w obrocie nieruchomościami, usługi w zakresie planów i programów emerytalnych i ubezpieczeń emerytalnych oraz zarządzanie inwestycjami w ramach funduszy emerytalnych, wydawanie świadectw wartości, świadczenie wyżej wymienionych usług za pośrednictwem internetu, **38** usługi telekomunikacyjne, w tym komunikacji telefonicznej, wynajem telefonów, świadczenie wyżej wymienionych usług za pośrednictwem internetu, **39** usługi biur podróży w zakresie organizowania podróży, usługi kurierskie, usługi w zakresie informacji turystycznej i podróżniczej, organizacja i świadczenie usług w zakresie pilotażu, świadczenie wyżej wymienionych usług za pośrednictwem internetu, **42** badania i analizy, usługi informacyjne i konsultacyjne, dostarczanie informacji na temat towarów i usług konsumpcyjnych, w tym dotyczących ich lokalizacji i nabywania, opracowywanie i aktualizacja oprogramowania komputerowego, świadczenie wyżej wymienionych usług za pośrednictwem internetu, **43** usługi w zakresie rezerwacji zakwaterowania, świadczenie wyżej wymienionych usług za pomocą internetu.

(111) **169997** (220) 2001 12 11 (210) 244144

(151) 2005 12 16 (441) 2002 06 17

(732) Household International (U.K.) Limited, Windsor, GB.

(540) Beneficial Loans

(510), (511) **09** karty kodowane plastikowe, karty magnetyczne plastikowe, karty plastikowe z kodami odczytanymi mechanicznie, oprogramowanie komputerowe, sprzęt do przetwarzania danych, czytniki kart, **16** papier, druki, publikacje i materiały piśmienne, materiały reklamowe i promocyjne, akcesoria biurowe, karty plastikowe (inne niż magnetyczne lub kodowane karty plastikowe lub karty plastikowe z kodami odczytanymi mechanicznie), włącznie z kartami bankowymi, kartami gotówkowymi, kartami kredytowymi, kartami

czekowymi, kartami debetowymi i płatniczymi, broszury, vouchery, czeki, książeczki czekowe, książeczki wpłat, materiały szkoleniowe i naukowe, **35** reklama bezpośrednia za pomocą poczty, dystrybucja materiałów reklamowych, badanie rynku, analizy rynku, doradztwo w zakresie prowadzenia działalności gospodarczej i zarządzania, konsultacje i pomoc w prowadzeniu działalności gospodarczej i zarządzaniu, organizowanie, prowadzenie i nadzorowanie programów dla stałych klientów i programów motywacyjnych, świadczenie wyżej wymienionych usług za pośrednictwem internetu, **36** usługi związane z kartami kredytowymi, kartami płatniczymi, kartami debetowymi, kartami gotówkowymi i innymi kartami bankowymi, usługi związane z funkcjonowaniem i obsługą systemu kart płatniczych, usługi bankowe, udzielanie kredytów, w tym kredytów dla osób fizycznych i kredytów ratalnych, wymiana walut, komputerowe usługi bankowe, usługi w zakresie rachunków bankowych i oszczędnościowych, usługi w zakresie informacji o rachunkach bankowych, usługi w zakresie przyjmowania depozytów, przelewy z kont, transfery elektroniczne, ubezpieczenia, usługi maklerskie, prowadzenie agencji celnych, wydawanie czeków podróżnych, usługi faktoringowe i gwarancyjne, usługi leasingu, udzielanie pożyczek pod zabezpieczenie, usługi w zakresie finansowania długów hipotecznych, usługi w zakresie pośrednictwa w obrocie nieruchomościami, usługi w zakresie planów i programów emerytalnych i ubezpieczeń emerytalnych oraz zarządzanie inwestycjami w ramach funduszy emerytalnych, wydawanie świadectw wartości, świadczenie wyżej wymienionych usług za pośrednictwem internetu, **38** usługi telekomunikacyjne, w tym komunikacji telefonicznej, wynajem telefonów, świadczenie wyżej wymienionych usług za pośrednictwem internetu, **39** usługi biur podróży w zakresie organizowania podróży, usługi kurierskie, usługi w zakresie informacji turystycznej i podróżniczej, organizacja i świadczenie usług w zakresie pilotażu, świadczenie wyżej wymienionych usług za pośrednictwem internetu, **42** badania i analizy, usługi informacyjne i konsultacyjne, dostarczanie informacji na temat towarów i usług konsumpcyjnych, w tym dotyczących ich lokalizacji i nabywania, opracowywanie i aktualizacja oprogramowania komputerowego, świadczenie wyżej wymienionych usług za pośrednictwem internetu, **43** usługi w zakresie rezerwacji zakwaterowania, świadczenie wyżej wymienionych usług za pomocą internetu.

(111) **169998** (220) 2001 12 11 (210) 244145

(151) 2005 12 16 (441) 2002 06 17

(732) Household International (U.K.) Limited, Windsor, GB.

(540) Household Credit

(510), (511) **09** karty kodowane plastikowe, karty magnetyczne plastikowe, karty plastikowe z kodami odczytanymi mechanicznie, oprogramowanie komputerowe, sprzęt do przetwarzania danych, czytniki kart, **16** papier, druki, publikacje i materiały piśmienne, materiały reklamowe i promocyjne, akcesoria biurowe, karty plastikowe (inne niż magnetyczne lub kodowane karty plastikowe lub karty plastikowe z kodami odczytanymi mechanicznie), włącznie z kartami bankowymi, kartami gotówkowymi, kartami kredytowymi, kartami czekowymi, kartami debetowymi i płatniczymi, broszury, vouchery, czeki, książeczki czekowe, książeczki wpłat, materiały szkoleniowe i naukowe, **35** reklama bezpośrednia za pomocą poczty, dystrybucja materiałów reklamowych, badanie rynku, analizy rynku, doradztwo w zakresie prowadzenia działalności gospodarczej i zarządzania, konsultacje i pomoc w prowadzeniu działalności gospodarczej i zarządzaniu, organizowanie, prowadzenie i nadzorowanie programów dla stałych klientów i programów motywacyjnych, świadczenie wyżej wymienionych usług za pośrednictwem internetu, **36** usługi związane z kartami kredytowymi, kartami płatniczymi, kartami debetowymi, kartami gotówkowymi i innymi kartami bankowymi, usługi związane z funkcjonowaniem i obsługą systemu kart płatniczych, usługi bankowe, udzielanie kredytów, w tym kredytów dla osób fizycznych i kredytów ratalnych, wymiana walut, komputerowe usługi bankowe, usługi w zakresie rachunków bankowych i oszczędnościowych, usługi w zakresie informacji o rachunkach bankowych, usługi w zakresie przyjmowania depozytów, przelewy z kont, transfery elektroniczne, ubezpieczenia, usługi maklerskie, prowadzenie agencji celnych, wydawanie czeków podróżnych, usługi faktoringowe i gwarancyjne, usługi leasingu, udzielanie pożyczek pod zabezpieczenie, usługi w zakresie finansowania długów hipotecznych, usługi w zakresie pośrednictwa w obrocie nieruchomościami, usługi w zakresie planów i programów emerytalnych i ubezpieczeń emerytalnych oraz zarzą-

dzianie inwestycjami w ramach funduszy emerytalnych, wydawanie świadectw wartości, świadczenie wyżej wymienionych usług za pośrednictwem internetu, **38** usługi telekomunikacyjne, w tym komunikacji telefonicznej, wynajem telefonów, świadczenie wyżej wymienionych usług za pośrednictwem internetu, **39** usługi biur podróży w zakresie organizowania podróży, usługi kurierskie, usługi w zakresie informacji turystycznej i podróźniczej, organizacja i świadczenie usług w zakresie pilotażu, świadczenie wyżej wymienionych usług za pośrednictwem internetu, **42** badania i analizy, usługi informacyjne i konsultacyjne, dostarczanie informacji na temat towarów i usług konsumpcyjnych, w tym dotyczących ich lokalizacji i nabywania, opracowywanie i aktualizacja oprogramowania komputerowego, świadczenie wyżej wymienionych usług za pośrednictwem internetu, **43** usługi w zakresie rezerwacji zakwaterowania, świadczenie wyżej wymienionych usług za pomocą internetu.

(111) **169999** (220) 2001 12 11 (210) 244146
 (151) 2005 12 16 (441) 2002 06 17
 (732) Household International (U.K.) Limited, Windsor, GB.
 (540) Household Finance

(510), (511) **09** karty kodowane plastikowe, karty magnetyczne plastikowe, karty plastikowe z kodami odczytywanymi mechanicznie, oprogramowanie komputerowe, sprzęt do przetwarzania danych, czytniki kart, **16** papier, druki, publikacje i materiały piśmienne, materiały reklamowe i promocyjne, akcesoria biurowe, karty plastikowe (inne niż magnetyczne lub kodowane karty plastikowe lub karty plastikowe z kodami odczytywanymi mechanicznie), włącznie z kartami bankowymi, kartami gotówkowymi, kartami kredytowymi, kartami czekowymi, kartami debetowymi i płatniczymi, broszury, vouchery, czek, książeczki czekowe, książeczki wpłat, materiały szkoleniowe i naukowe, **35** reklama bezpośrednia za pomocą poczty, dystrybucja materiałów reklamowych, badanie rynku, analizy rynku, doradztwo w zakresie prowadzenia działalności gospodarczej i zarządzania, konsultacje i pomoc w prowadzeniu działalności gospodarczej i zarządzaniu, organizowanie, prowadzenie i nadzorowanie programów dla stałych klientów i programów motywacyjnych, świadczenie wyżej wymienionych usług za pośrednictwem internetu, **36** usługi związane z kartami kredytowymi, kartami płatniczymi, kartami debetowymi, kartami gotówkowymi i innymi kartami bankowymi, usługi związane z funkcjonowaniem i obsługą systemu kart płatniczych, usługi bankowe, udzielanie kredytów, w tym kredytów dla osób fizycznych i kredytów ratalnych, wymiana walut, komputerowe usługi bankowe, usługi w zakresie rachunków bankowych i oszczędnościowych, usługi w zakresie informacji o rachunkach bankowych, usługi w zakresie przyjmowania depozytów, przelewy z kont, transfery elektroniczne, ubezpieczenia, usługi maklerskie, prowadzenie agencji celnych, wydawanie czeków podróźnych, usługi faktoringowe i gwarancyjne, usługi leasingu, udzielanie pożyczek pod zabezpieczenie, usługi w zakresie finansowania długów hipotecznych, usługi w zakresie pośrednictwa w obrocie nieruchomościami, usługi w zakresie planów i programów emerytalnych i ubezpieczeń emerytalnych oraz zarządzanie inwestycjami w ramach funduszy emerytalnych, wydawanie świadectw wartości, świadczenie wyżej wymienionych usług za pośrednictwem internetu, **38** usługi telekomunikacyjne, w tym komunikacji telefonicznej, wynajem telefonów, świadczenie wyżej wymienionych usług za pośrednictwem internetu, **39** usługi kurierskie, usługi w zakresie informacji turystycznej i podróźniczej, organizacja i świadczenie usług w zakresie pilotażu, świadczenie wyżej wymienionych usług za pośrednictwem internetu, **42** badania i analizy, usługi informacyjne i konsultacyjne, dostarczanie informacji na temat towarów i usług konsumpcyjnych, w tym dotyczących ich lokalizacji i nabywania, opracowywanie i aktualizacja oprogramowania komputerowego, świadczenie wyżej wymienionych usług za pośrednictwem internetu, **43** usługi biur podróży w zakresie organizowania podróży, w tym rezerwacji zakwaterowania, świadczenie wyżej wymienionych usług za pomocą internetu.

(111) **170000** (220) 2001 12 11 (210) 244147
 (151) 2005 12 16 (441) 2002 06 17
 (732) Household International (U.K.) Limited, Windsor, GB.
 (540) Household Loans

(510), (511) **09** karty kodowane plastikowe, karty magnetyczne plastikowe, karty plastikowe z kodami odczytywanymi mechanicznie, oprogramowanie komputerowe, sprzęt do przetwarzania danych,

czytniki kart, **16** papier, druki, publikacje i materiały piśmienne, materiały reklamowe i promocyjne, akcesoria biurowe, karty plastikowe (inne niż magnetyczne lub kodowane karty plastikowe lub karty plastikowe z kodami odczytywanymi mechanicznie), włącznie z kartami bankowymi, kartami gotówkowymi, kartami kredytowymi, kartami czekowymi, kartami debetowymi i płatniczymi, broszury, vouchery, czek, książeczki czekowe, książeczki wpłat, materiały szkoleniowe i naukowe, **35** reklama bezpośrednia za pomocą poczty, dystrybucja materiałów reklamowych, badanie rynku, analizy rynku, doradztwo w zakresie prowadzenia działalności gospodarczej i zarządzania, konsultacje i pomoc w prowadzeniu działalności gospodarczej i zarządzaniu, organizowanie, prowadzenie i nadzorowanie programów dla stałych klientów i programów motywacyjnych, świadczenie wyżej wymienionych usług za pośrednictwem internetu, **36** usługi związane z kartami kredytowymi, kartami płatniczymi, kartami debetowymi, kartami gotówkowymi i innymi kartami bankowymi, usługi związane z funkcjonowaniem i obsługą systemu kart płatniczych, usługi bankowe, udzielanie kredytów, w tym kredytów dla osób fizycznych i kredytów ratalnych, wymiana walut, komputerowe usługi bankowe, usługi w zakresie rachunków bankowych i oszczędnościowych, usługi w zakresie informacji o rachunkach bankowych, usługi w zakresie przyjmowania depozytów, przelewy z kont, transfery elektroniczne, ubezpieczenia, usługi maklerskie, prowadzenie agencji celnych, wydawanie czeków podróźnych, usługi faktoringowe i gwarancyjne, usługi leasingu, udzielanie pożyczek pod zabezpieczenie, usługi w zakresie finansowania długów hipotecznych, usługi w zakresie pośrednictwa w obrocie nieruchomościami, usługi w zakresie planów i programów emerytalnych i ubezpieczeń emerytalnych oraz zarządzanie inwestycjami w ramach funduszy emerytalnych, wydawanie świadectw wartości, świadczenie wyżej wymienionych usług za pośrednictwem internetu, **38** usługi telekomunikacyjne, w tym komunikacji telefonicznej, wynajem telefonów, świadczenie wyżej wymienionych usług za pośrednictwem internetu, **39** usługi biur podróży w zakresie organizowania podróży, usługi kurierskie, usługi w zakresie informacji turystycznej i podróźniczej, organizacja i świadczenie usług w zakresie pilotażu, świadczenie wyżej wymienionych usług za pośrednictwem internetu, **42** badania i analizy, usługi informacyjne i konsultacyjne, dostarczanie informacji na temat towarów i usług konsumpcyjnych, w tym dotyczących ich lokalizacji i nabywania, opracowywanie i aktualizacja oprogramowania komputerowego, świadczenie wyżej wymienionych usług za pośrednictwem internetu, **43** usługi w zakresie rezerwacji zakwaterowania, świadczenie wyżej wymienionych usług za pomocą internetu.

(111) **170001** (220) 2001 12 11 (210) 244148
 (151) 2005 12 16 (441) 2002 06 17
 (732) Household International (U.K.) Limited, Windsor, GB.
 (540) Beneficial Finance

(510), (511) **09** karty kodowane plastikowe, karty magnetyczne plastikowe, karty plastikowe z kodami odczytywanymi mechanicznie, oprogramowanie komputerowe, sprzęt do przetwarzania danych, czytniki kart, **16** papier, druki, publikacje i materiały piśmienne, materiały reklamowe i promocyjne, akcesoria biurowe, karty plastikowe (inne niż magnetyczne lub kodowane karty plastikowe lub karty plastikowe z kodami odczytywanymi mechanicznie), włącznie z kartami bankowymi, kartami gotówkowymi, kartami kredytowymi, kartami czekowymi, kartami debetowymi i płatniczymi, broszury, vouchery, czek, książeczki czekowe, książeczki wpłat, materiały szkoleniowe i naukowe, **35** reklama bezpośrednia za pomocą poczty, dystrybucja materiałów reklamowych, badanie rynku, analizy rynku, doradztwo w zakresie prowadzenia działalności gospodarczej i zarządzania, konsultacje i pomoc w prowadzeniu działalności gospodarczej i zarządzaniu, organizowanie, prowadzenie i nadzorowanie programów dla stałych klientów i programów motywacyjnych, świadczenie wyżej wymienionych usług za pośrednictwem internetu, **36** usługi związane z kartami kredytowymi, kartami płatniczymi, kartami debetowymi, kartami gotówkowymi i innymi kartami bankowymi, usługi w związane z funkcjonowaniem i obsługą systemu kart płatniczych, usługi bankowe, udzielanie kredytów, w tym kredytów dla osób fizycznych i kredytów ratalnych, wymiana walut, komputerowe usługi bankowe, usługi w zakresie rachunków bankowych i oszczędnościowych, usługi w zakresie informacji o rachunkach bankowych, usługi w zakresie przyjmowania depozytów, przelewy z kont, transfery elektroniczne, ubezpieczenia, usługi ma-

klerskie, prowadzenie agencji celnych, wydawanie czeków podróżnych, usługi faktoringowe i gwarancyjne, usługi leasingu, udzielenie pożyczek pod zabezpieczenie, usługi w zakresie finansowania długów hipotecznych, usługi w zakresie pośrednictwa w obrocie nieruchomościami, usługi w zakresie planów i programów emerytalnych i ubezpieczeń emerytalnych oraz zarządzanie inwestycjami w ramach funduszy emerytalnych, wydawanie świadectw wartości, świadczenie wyżej wymienionych usług za pośrednictwem internetu, **38** usługi telekomunikacyjne, w tym komunikacji telefonicznej, wynajem telefonów, świadczenie wyżej wymienionych usług za pośrednictwem internetu, **39** usługi biur podróży w zakresie organizowania podróży, usługi kurierskie, usługi w zakresie informacji turystycznej i podróźniczej, organizacja i świadczenie usług w zakresie pilotażu, świadczenie wyżej wymienionych usług za pośrednictwem internetu, **42** badania i analizy, usługi informacyjne i konsultacyjne, dostarczanie informacji na temat towarów i usług konsumpcyjnych, w tym dotyczących ich lokalizacji i nabywania, opracowywanie i aktualizacja oprogramowania komputerowego, świadczenie wyżej wymienionych usług za pośrednictwem internetu, **43** usługi w zakresie rezerwacji zakwaterowania, świadczenie wyżej wymienionych usług za pomocą internetu.

(111) **170002** (220) 2001 12 11 (210) 244149
(151) 2005 12 16 (441) 2002 06 17

(732) Household International (U.K.) Limited, Windsor, GB.

(540) Beneficial Bank

(510), (511) **09** karty kodowane plastikowe, karty magnetyczne plastikowe, karty plastikowe z kodami odczytywanymi mechanicznie, oprogramowanie komputerowe, sprzęt do przetwarzania danych, czytniki kart, **16** papier, druki, publikacje i materiały piśmienne, materiały reklamowe i promocyjne, akcesoria biurowe, karty plastikowe (inne niż magnetyczne lub kodowane karty plastikowe lub karty plastikowe z kodami odczytywanymi mechanicznie), włącznie z kartami bankowymi, kartami gotówkowymi, kartami kredytowymi, kartami czekowymi, kartami debetowymi i płatniczymi, broszury, vouchery, czek, książeczki czekowe, książeczki wpłat, materiały szkoleniowe i naukowe, **35** reklama bezpośrednia za pomocą poczty, dystrybucja materiałów reklamowych, badanie rynku, analizy rynku, doradztwo w zakresie prowadzenia działalności gospodarczej i zarządzania, konsultacje i pomoc w prowadzeniu działalności gospodarczej i zarządzaniu, organizowanie, prowadzenie i nadzorowanie programów dla stałych klientów i programów motywacyjnych, świadczenie wyżej wymienionych usług za pośrednictwem internetu, **36** usługi związane z kartami kredytowymi, kartami płatniczymi, kartami debetowymi, kartami gotówkowymi i innymi kartami bankowymi, usługi w związane z funkcjonowaniem i obsługą systemu kart płatniczych, usługi bankowe, udzielanie kredytów, w tym kredytów dla osób fizycznych i kredytów ratalnych, wymiana walut, komputerowe usługi bankowe, usługi w zakresie rachunków bankowych i oszczędnościowych, usługi w zakresie informacji o rachunkach bankowych, usługi w zakresie przyjmowania depozytów, przelewy z kont, transfery elektroniczne, ubezpieczenia, usługi maklerskie, prowadzenie agencji celnych, wydawanie czeków podróżnych, usługi faktoringowe i gwarancyjne, usługi leasingu, udzielenie pożyczek pod zabezpieczenie, usługi w zakresie finansowania długów hipotecznych, usługi w zakresie pośrednictwa w obrocie nieruchomościami, usługi w zakresie planów i programów emerytalnych i ubezpieczeń emerytalnych oraz zarządzanie inwestycjami w ramach funduszy emerytalnych, wydawanie świadectw wartości, świadczenie wyżej wymienionych usług za pośrednictwem internetu, **38** usługi telekomunikacyjne, w tym komunikacji telefonicznej, wynajem telefonów, świadczenie wyżej wymienionych usług za pośrednictwem internetu, **39** usługi biur podróży w zakresie organizowania podróży, usługi kurierskie, usługi w zakresie informacji turystycznej i podróźniczej, organizacja i świadczenie usług w zakresie pilotażu, świadczenie wyżej wymienionych usług za pośrednictwem internetu, **42** badania i analizy, usługi informacyjne i konsultacyjne, dostarczanie informacji na temat towarów i usług konsumpcyjnych, w tym dotyczących ich lokalizacji i nabywania, opracowywanie i aktualizacja oprogramowania komputerowego, świadczenie wyżej wymienionych usług za pośrednictwem internetu, **43** usługi w zakresie rezerwacji zakwaterowania, świadczenie wyżej wymienionych usług za pomocą internetu.

(111) **170003** (220) 2001 12 11 (210) 244150

(151) 2005 12 16 (441) 2002 06 17

(732) Household International (U.K.) Limited, Windsor, GB.

(540) Beneficial Credit

(510), (511) **09** karty kodowane plastikowe, karty magnetyczne plastikowe, karty plastikowe z kodami odczytywanymi mechanicznie, oprogramowanie komputerowe, sprzęt do przetwarzania danych, czytniki kart, **16** papier, druki, publikacje i materiały piśmienne, materiały reklamowe i promocyjne, akcesoria biurowe, karty plastikowe (inne niż magnetyczne lub kodowane karty plastikowe lub karty plastikowe z kodami odczytywanymi mechanicznie), włącznie z kartami bankowymi, kartami gotówkowymi, kartami kredytowymi, kartami czekowymi, kartami debetowymi i płatniczymi, broszury, vouchery, czek, książeczki czekowe, książeczki wpłat, materiały szkoleniowe i naukowe, **35** reklama bezpośrednia za pomocą poczty, dystrybucja materiałów reklamowych, badanie rynku, analizy rynku, doradztwo w zakresie prowadzenia działalności gospodarczej i zarządzania, konsultacje i pomoc w prowadzeniu działalności gospodarczej i zarządzaniu, organizowanie, prowadzenie i nadzorowanie programów dla stałych klientów i programów motywacyjnych, świadczenie wyżej wymienionych usług za pośrednictwem internetu, **36** usługi związane z kartami kredytowymi, kartami płatniczymi, kartami debetowymi, kartami gotówkowymi i innymi kartami bankowymi, usługi w związane z funkcjonowaniem i obsługą systemu kart płatniczych, usługi bankowe, udzielanie kredytów, w tym kredytów dla osób fizycznych i kredytów ratalnych, wymiana walut, komputerowe usługi bankowe, usługi w zakresie rachunków bankowych i oszczędnościowych, usługi w zakresie informacji o rachunkach bankowych, usługi w zakresie przyjmowania depozytów, przelewy z kont, transfery elektroniczne, ubezpieczenia, usługi maklerskie, prowadzenie agencji celnych, wydawanie czeków podróżnych, usługi faktoringowe i gwarancyjne, usługi leasingu, udzielenie pożyczek pod zabezpieczenie, usługi w zakresie finansowania długów hipotecznych, usługi w zakresie pośrednictwa w obrocie nieruchomościami, usługi w zakresie planów i programów emerytalnych i ubezpieczeń emerytalnych oraz zarządzanie inwestycjami w ramach funduszy emerytalnych, wydawanie świadectw wartości, świadczenie wyżej wymienionych usług za pośrednictwem internetu, **38** usługi telekomunikacyjne, w tym komunikacji telefonicznej, wynajem telefonów, świadczenie wyżej wymienionych usług za pośrednictwem internetu, **39** usługi biur podróży w zakresie organizowania podróży, usługi kurierskie, usługi w zakresie informacji turystycznej i podróźniczej, organizacja i świadczenie usług w zakresie pilotażu, świadczenie wyżej wymienionych usług za pośrednictwem internetu, **42** badania i analizy, usługi informacyjne i konsultacyjne, dostarczanie informacji na temat towarów i usług konsumpcyjnych, w tym dotyczących ich lokalizacji i nabywania, opracowywanie i aktualizacja oprogramowania komputerowego, świadczenie wyżej wymienionych usług za pośrednictwem internetu, **43** usługi w zakresie rezerwacji zakwaterowania, świadczenie wyżej wymienionych usług za pomocą internetu.

(111) **170004** (220) 2001 12 11 (210) 244151

(151) 2005 12 16 (441) 2002 06 17

(732) Household International (U.K.) Limited, Windsor, GB.

(540) Beneficial

(510), (511) **09** karty kodowane plastikowe, karty magnetyczne plastikowe, karty plastikowe z kodami odczytywanymi mechanicznie, oprogramowanie komputerowe, sprzęt do przetwarzania danych, czytniki kart, **16** papier, druki, publikacje i materiały piśmienne, materiały reklamowe i promocyjne, akcesoria biurowe, karty plastikowe (inne niż magnetyczne lub kodowane karty plastikowe lub karty plastikowe z kodami odczytywanymi mechanicznie), włącznie z kartami bankowymi, kartami gotówkowymi, kartami kredytowymi, kartami czekowymi, kartami debetowymi i płatniczymi, broszury, vouchery, czek, książeczki czekowe, książeczki wpłat, materiały szkoleniowe i naukowe, **35** reklama bezpośrednia za pomocą poczty, dystrybucja materiałów reklamowych, badanie rynku, analizy rynku, doradztwo w zakresie prowadzenia działalności gospodarczej i zarządzania, konsultacje i pomoc w prowadzeniu działalności gospodarczej i zarządzaniu, organizowanie, prowadzenie i nadzorowanie programów dla stałych klientów i programów motywacyjnych, świadczenie wyżej wymienionych usług za pośrednictwem internetu, **36** usługi związane z kartami kredytowymi, kartami

płatniczymi, kartami debetowymi, kartami gotówkowymi i innymi kartami bankowymi, usługi w związane z funkcjonowaniem i obsługą systemu kart płatniczych, usługi bankowe, udzielanie kredytów, w tym kredytów dla osób fizycznych i kredytów ratalnych, wymiana walut, komputerowe usługi bankowe, usługi w zakresie rachunków bankowych i oszczędnościowych, usługi w zakresie informacji o rachunkach bankowych, usługi w zakresie przyjmowania depozytów, przelewy z kont, transfery elektroniczne, ubezpieczenia, usługi maklerskie, prowadzenie agencji celnych, wydawanie czeków podróżnych, usługi faktoringowe i gwarancyjne, usługi leasingu, udzielanie pożyczek pod zabezpieczenie, usługi w zakresie finansowania długów hipotecznych, usługi w zakresie pośrednictwa w obrocie nieruchomościami, usługi w zakresie planów i programów emerytalnych i ubezpieczeń emerytalnych oraz zarządzanie inwestycjami w ramach funduszy emerytalnych, wydawanie świadectw wartości, świadczenie wyżej wymienionych usług za pośrednictwem internetu, **38** usługi telekomunikacyjne, w tym komunikacji telefonicznej, wynajem telefonów, świadczenie wyżej wymienionych usług za pośrednictwem internetu, **39** usługi biur podróży w zakresie organizowania podróży, usługi kurierskie, usługi w zakresie informacji turystycznej i podróżniczej, organizacja i świadczenie usług w zakresie pilotażu, świadczenie wyżej wymienionych usług za pośrednictwem internetu, **42** badania i analizy, usługi informacyjne i konsultacyjne, dostarczanie informacji na temat towarów i usług konsumpcyjnych, w tym dotyczących ich lokalizacji i nabywania, opracowywanie i aktualizacja oprogramowania komputerowego, świadczenie wyżej wymienionych usług za pośrednictwem internetu, **43** usługi w zakresie rezerwacji zakwaterowania, świadczenie wyżej wymienionych usług za pomocą internetu.

(111) **170005** (220) 2001 12 12 (210) 244153
 (151) 2005 12 23 (441) 2002 06 17
 (732) FOL-PLAST Spółka Akcyjna, Czeladź, PL.
 (540)

FOL-PLAST

Kolor znaku: czerwony, niebieski

(531) 27.5, 29.1

(510), (511) **16** folie polietylenowe ochronne, folie polietylenowe rolnicze, folie polietylenowe budowlane, taśmy polietylenowe znacznikowe, foliowe worki do pakowania.

(111) **170006** (220) 2001 12 13 (210) 244231
 (151) 2005 12 16 (441) 2002 06 17
 (732) Kompania Piwowarska S.A., Poznań, PL.

(540) Dębowe

(510), (511) **16** wyroby papiernicze, druki, materiały piśmienne, artykuły piśmienne, artykuły biurowe, materiały z tworzyw sztucznych do pakowania, **18** torby turystyczne, podróżne, sportowe, torby na zakupy, plecaki, parasole, **21** naczynia do picia, wyroby ze szkła, fajansu i porcelany, **25** odzież, obuwie, nakrycia głowy, **28** sprzęt oraz artykuły sportowe i gimnastyczne, gry i zabawki, **32** piwo, napoje bezalkoholowe gazowane i niegazowane, soki, syropy, **35** organizowanie i pomoc w prowadzeniu działalności gospodarczej, pomoc w zarządzaniu przedsiębiorstwami, usługi marketingu i reklamy, **41** imprezy sportowe i rekreacyjne, rozrywka, imprezy kulturalne i artystyczne, organizowanie konkursów edukacyjnych i rozrywkowych, **43** usługi gastronomiczne, prowadzenie pubów.

(111) **170007** (220) 2001 12 18 (210) 244417
 (151) 2005 12 05 (441) 2002 07 01
 (732) GRUPA ANIMEX Spółka Akcyjna, Morliny, PL.
 (540)



(531) 2.7, 27.5

(510), (511) **29** mięso i przetwory mięsne ze zwierząt rzeźnych, drobiu i dziczyzny, wyroby wędliniarskie, podroby i wyroby podrobowe, wyroby garmażeryjne z mięsa i podrobów, konserwy mięsne, ekstrakty mięsne, pasztety, **30** ciasta przekładane mięsem, pizze, pierogi, sosy mięsne.

(111) **170008** (220) 2001 12 20 (210) 244502
 (151) 2005 12 09 (441) 2002 07 01
 (732) Centrum Kultury Smaku „SEKWENS” Spółka z o.o., Racibórz, PL.
 (540)



Kolor znaku: czerwony, żółty, niebieski

(531) 1.15, 26.1, 27.5, 29.1

(510), (511) **30** przyprawy do wszelkiego rodzaju mięs, **42** opracowywanie nowych technologii produktów żywnościowych.

(111) **170009** (220) 2004 02 09 (210) 276137
 (151) 2005 12 07 (441) 2004 05 17
 (732) Zakład Produkcyjno-Handlowo-Usługowy „DELIC-POL”
 Spółka z o.o., Lindów, PL.

(540)



Kolor znaku: czerwony, żółty, czarny, zielony, biały, kremowy, brązowy

(531) 5.3.11, 5.7.16, 8.1.9, 27.5.1, 29.1.15

(510), (511) **30** wyroby ciastkarskie, biszkopty, ciasta, ciastka, wyroby piekarnicze, wyroby cukiernicze, wyroby czekoladowe, czekolada, batony, lody, herbatniki, słodycze, słodycze na choinkę, pierniki, produkty zbożowe, bułki słodkie, muesli.

(111) **170010** (220) 2005 05 11 (210) 294824
 (151) 2005 12 19 (441) 2005 08 22
 (732) „AXAMI” Anna Gołębiowska, Edyta Skutnicka, Białystok, PL.
 (540)

axami

(531) 27.5.1

(510), (511) **25** bielizna damska, **40** usługi w zakresie bielizniarstwa i gorsciarstwa, **42** projektowanie mody w zakresie bielizny damskiej.

(111) **170011** (220) 2004 02 26 (210) 276849
 (151) 2005 12 20 (441) 2004 05 31
 (732) CB Spółka z o.o., Opole, PL.

(540) secco

(510), (511) **02** taśmy, folie i membrany antykorozyjne, **17** taśmy na bazie tworzywa sztucznego i/lub metalu, papieru do celów izolacyjnych, izolujących, uszczelniających, izolacji dźwiękowej i do zamknięcia, dla ochrony powierzchni przed wibracją i korozją, taśmy samoprzylepne na bazie tworzywa sztucznego do wyżej wymie-

nionych celów, taśmy ostrzegawcze i drogowe, taśmy na rury, taśmy hydroizolacyjne stosowane w budownictwie i rolnictwie, **19** taśmy uszczelniające, izolacyjne i hydroizolacyjne budowlane zawarte w tej klasie, **26** taśmy elastyczne i samoprzylepne, taśmy na tkaninie.

(111) **170012** (220) 2001 12 20 (210) 244514
 (151) 2005 12 23 (441) 2002 07 01
 (732) PROFIX Spółka z o.o., Warszawa, PL.
 (540) MEGA

(510), (511) **08** mechaniczne narzędzia ręczne, klucze maszynowe stałe i nastawne, wkrętaki, szczypce i obcęgi, piły-narzędzia, strugi, wiertła, pilniki, przecinaki, dłuta, gwintowniki, rozwiertaki, noże i nożyce, sekatory, tarcze szlifierskie, młotki, kilofy, siekiery, narzędzia i przyrządy ręczne, poziomice, kielnie, packi, szpachle, skrobaki, przyrządy i akcesoria glazurnicze, wyciskacze do mas plastycznych typu silikon, mieszała, **16** opakowania z papieru i tektury, pędzle i wałki malarskie, **17** taśmy izolacyjne, taśmy izolacyjne hydrauliczne.

(111) **170013** (220) 2001 12 20 (210) 244537
 (151) 2005 12 23 (441) 2002 07 01
 (732) Archer-Daniels-Midland Company, Decatur, US.
 (540)



(531) 5.3, 26.4

(510), (511) **01** produkty chemiczne stosowane w przemyśle, alkohol etylowy, nawozy sztuczne, lepszczka zbożowe stosowane w odlewnictwie, białko roślinne jako surowiec, mączka sojowa do celów przemysłowych, żywice syntetyczne w stanie surowym, dodatki do oleju napędowego w postaci węglowodorów nienasyconych i ich związków pochodnych, **04** oleje przemysłowe stosowane w produkcji chemikaliów i farb wykonane z nasion bawełny, nasion słonecznika, soi, siemienia lnianego, kiełków zbożowych oraz ryb, oleje palne używane w odlewnictwie artystycznym, oleiste cieczce nośne do farb, lakierów, środków gruntujących, farb podkładowych i powłok z winylowych tworzyw sztucznych, **05** witaminy i dodatki żywieniowe dla ludzi, dodatki lecznicze do pasz, **12** barki, furgonetki i wagony kolejowe, **16** publikacje, **29** żywność przetworzona w postaci dań gotowych na bazie przetworzonego białka roślinnego zastosowanego jako substytut mięsa, serów, ryb oraz drobiu, oleje jadalne z nasion bawełny, przetworzone jadalne nasiona słonecznika, spożywcza soja przetworzona, oleje jadalne z ryb, przetworzone jadalne nasiona lnu, tłuszcze jadalne jako surowce do produkcji, jadalne tłuszcze ciekłe, cieczce nośne z olejów rybich oraz olejów ze zwierząt morskich, jadalne tłuszcze polimeryzowane, jadalna lecytyna sojowa oraz jadalne tłuszcze utwardzone, **30** żywność w postaci zboża przetworzonego, kielki zbożowe, syropy zbożowe, mąka, skrobia kukurydziana, mąka kukurydziana, śrut słodowy, spaghetti, cukier, makaron i mąka do wyrobu makaronu, mączki i kasze, grysyki i otręby, **31** naturalne produkty rolne, surowe orzechy ziemne, nieprzetworzony słód do piwowarstwa i gorzelnii, karma dla psów i kotów, pasze dla zwierząt domowych i dla drobiu, nieprzetworzony owies, nieprzetworzony jęczmień, nieprzetworzona kukurydza, nieprzetworzona pszenica, nieprzetworzona soja, nieprzetworzone siemię lniane, nieprzetworzone ziarna słonecznika, kaczany kukurydzy do dalszego przetwarzania, owies i jęczmień do zasiewów, **33** dżin i zbożowy spirytus spożywczy, **35** usługi reklamy bezpośredniej świadczone za pomocą poczty, **39** usługi z zakresu transportu produktów rolniczych za pomocą ciężarówek, barek i kolei oraz magazynowanie produktów rolniczych, **42** usługi z zakresu prowadzenia sponsorowanych badań z zakresu zastosowania chemii w technologii żywności.

(111) **170014** (220) 2001 12 21 (210) 244568
 (151) 2005 12 09 (441) 2002 07 01
 (732) TVN S.A., Warszawa, PL.
 (540) itvn

(510), (511) **03** kosmetyki, wyroby perfumeryjne, środki myjące, czyszczące i piorące, **09** programy telewizyjne, filmy, audycje radiowe utwalone w formie zapisanej taśmy filmowej, taśmy video, taśmy magnetycznej, dysków optycznych w wersji przystosowanej do odtwarzania w komputerach multimedialnych, zapisane nośniki obrazu i dźwięku, gry komputerowe, **16** papier, karton i wyroby z tych materiałów nie ujęte w innych klasach, druki akcydensowe, kalendarze, foldery, prospekty, afisze, plakaty, fotografie, nalepki, publikacje drukowane, czasopisma, książki, broszury, materiały piśmienne, papeterie, torby do pakowania z papieru i tworzyw sztucznych, materiały szkoleniowe i instruktażowe (z wyjątkiem aparatów), **17** tworzywa sztuczne w formie wyciśniętej stosowane w produkcji, folie z tworzyw sztucznych inne niż do pakowania, **18** skóra i imitacje skóry, wyroby z tych materiałów, nie ujęte w innych klasach, walizki, torby podróżne, torebki, teczki, parasole, laski, wyroby rymarskie, paski, **20** meble, lustra, nie ujęte w innych klasach wyroby z drewna, korka, trzciny, wikliny, rogu, kości słoniowej, muszli, bursztynu, imitacji tych surowców lub z tworzyw sztucznych, materace, poduszki, **21** przybory kuchenne i gospodarstwa domowego, wyroby szklane, porcelanowe i ceramiczne nie ujęte w innych klasach, przybory toaletowe, sprzęt do czyszczenia nieelektryczny, grzebienie, gąbki, pojemniki do użytku w gospodarstwie domowym wykonane nie z metali szlachetnych, **22** namioty, markizy, żagle, torby i torebki nie ujęte w innych klasach, nie przerobione tekstylne materiały włókiennicze, **24** tekstylia i wyroby włókiennicze nie ujęte w innych klasach, narzuty, obrusy, tkaniny, **25** odzież, odzież sportowa, obuwie, nakrycia głowy, **28** gry, zabawki i sprzęt sportowy nie ujęte w innych klasach, **32** piwo, wody mineralne i gazowane, napoje bezalkoholowe, napoje owocowe, soki owocowe, **33** napoje alkoholowe, **34** tytoń, cygara, papierosy, przybory dla palaczy, zapałki, **35** usługi w zakresie reklamy: organizacja i prowadzenie kampanii reklamowych, wynajem i sprzedaż miejsca i czasu na cele reklamowe w środkach masowego przekazu, usługi w zakresie produkcji audycji i filmów reklamowych dla radia, telewizji, filmu, internetu, usługi w zakresie dystrybucji i doreczania prospektów i próbek reklamowych, organizacji pokazów i wystaw, usługi badania opinii publicznej, badania rynku mediów i reklamy, dostarczanie pakietów informacji dotyczących reklamy i działalności gospodarczej, tekstów reklamowych, udzielanie informacji o działalności gospodarczej i handlowej, usługi w systemie on-line w zakresie kupna i sprzedaży towarów i usług, **36** ubezpieczenia, usługi bankowe, udzielanie informacji o usługach ubezpieczeniowych i finansowych w systemie on-line, agencje brokerskie, clearingowe, usługi instytucji kredytowych, usługi dotyczące spraw finansowych i monetarnych odnoszące się do usług kompanii holdingowych, zarządzanie kapitałem powierniczym, usługi brokerskie dotyczące akcji i własności, obsługa kart kredytowych, usługi związane z administrowaniem budynkami i nieruchomościami, **38** usługi w zakresie agencji informacyjnej: zbieranie i rozpowszechnianie wiadomości, usługi w zakresie rozpowszechniania programów telewizyjnych, reportaży, filmów dokumentalnych i fabularnych, widowisk rozrywkowych i sportowych, usługi w zakresie: emisji telewizyjnej i radiowej, obsługi przekazu dźwięku i obrazu, usługi w zakresie: obsługi przekazu cyfrowego, organizowania systemów transmisyjnych dźwięku, obrazu i sygnału cyfrowego, rozpowszechniania programów i informacji za pośrednictwem sieci informatycznych internetu, usługi w zakresie przesyłania informacji tekstowej i obrazowej za pośrednictwem sieci telewizyjnej, sieci informatycznych, **41** usługi w zakresie rozrywki: organizacja rozrywkowych widowisk telewizyjnych, audycji radiowych, produkcja filmów dokumentalnych, reportaży, programów telewizyjnych, organizacji teleturniejów i konkursów, gier rozrywkowych, usługi w zakresie organizacji nauczania, usługi w zakresie wynajmowania studia nagraniowego, filmowego, organizacji i produkcji nagrań filmowych, dźwiękowych, organizacji imprez artystycznych, estradowych, sportowych, rekreacyjnych, usługi wydawnicze - publikowanie książek i innych materiałów drukowanych innych niż reklamowe, usługi w zakresie obsługi technicznej i menedżerskiej produkcji telewizyjnej i filmowej, **42** usługi w zakresie administrowania prawami własności intelektualnej, udzielania licencji dotyczących własności intelektualnej, pośrednictwa w obrocie prawami własności intelektualnej.

(111) **170015** (220) 2001 12 31 (210) 244832
 (151) 2005 12 02 (441) 2002 07 01

(732) P.H. „HAMAR” Sp. j. Bogusław Grzesiak, Hanna Grzesiak, Gdynia, PL.
(540)



Kolor znaku: granatowy, biały, turkusowy

(531) 14.7, 15.1, 24.15, 26.1, 26.3, 26.4, 27.5, 29.1
(510), (511) **06** metalowe wyroby ślusarskie, takie jak: kołki, śruby, nakrętki, podkładki, zatyczki, obejmę do przewodów i rur, **07** narzędzia ręczne z napędem mechanicznym, takie jak: wiertarki ręczne, szlifierki, pistolety pneumatyczne, **08** narzędzia ręczne sterowane ręcznie, takie jak: przecinaki, dłuta, brzeszczoty do pił, gwintownice, gwintowniki, klucze jako narzędzia, lewarki, młotki, obcęgi, oselki, ostrzałki, pilniki, piły ręczne, przebijaki, rozwiertaki, skrobaki, strugi, szczypce, śrubokręty, wiertarko-frezarki, wiertła, wycinarki, wyrzynarki do otworów w drewnie i betonie, końcówki magnetyczne i nie magnetyczne do wkrętarek, **17** taśmy izolacyjne do elementów budowlanych, taśmy oraz powłoki izolacyjne do przewodów wentylacyjnych i ciepłych.

(111) **170016** (220) 2002 01 02 (210) 244862
(151) 2005 12 16 (441) 2002 07 15
(732) Londa GmbH, Lipsk, DE.

(540) Piękne włosy mają swoje imię. Londa
(510), (511) **03** mydła, produkty perfumeryjne, olejki eteryczne, preparaty do włosów, wszystkie ww. towary związane z kosmetyką włosów i fryzjerstwem, **41** szkolenia fryzjerów, wynajem filmów i przezroczy, publikacja i wydawanie informacji, dokumentacji, książek i czasopism z wyjątkiem tekstów reklamowych, organizowanie seminariów i konferencji dla specjalistów, planowanie, organizowanie i obsługa imprez, wszystkie ww. usługi związane z kosmetyką włosów i fryzjerstwem, **42** projektowanie stron internetowych na rzecz osób trzecich, **44** usługi fryzjerów, salonów piękności, salonów fryzjerskich, profesjonalne poradnictwo za pośrednictwem internetu dotyczące kosmetyki włosów i fryzjerstwa.

(111) **170017** (220) 2002 01 03 (210) 244878
(151) 2005 12 09 (441) 2002 07 15
(732) Bayer Aktiengesellschaft, Leverkusen, DE.

(540) BAYFLEX
(510), (511) **01** produkty chemiczne do celów przemysłowych, tworzywa sztuczne w stanie surowym i żywice syntetyczne w stanie surowym, **17** tworzywa sztuczne jako półfabrykaty w postaci folii, płyt, profili i bloków, z wyłączeniem materiałów budowlanych, **25** obuwie.

(111) **170018** (220) 2002 01 03 (210) 244879
(151) 2005 12 23 (441) 2002 07 15
(732) Bayer Aktiengesellschaft, Leverkusen, DE.
(540)



(531) 26.1, 27.5
(510), (511) **01** produkty chemiczne do celów przemysłowych, tworzywa sztuczne w stanie surowym i żywice syntetyczne w stanie surowym, **17** tworzywa sztuczne jako półfabrykaty w postaci folii, płyt, profili i bloków, **25** obuwie.

(111) **170019** (220) 2002 01 09 (210) 245050
(151) 2005 12 09 (441) 2002 07 15
(732) SPINNEX S.C. Bogusław Terlecki, Adam Terlecki, Warszawa, PL.
(540) SPINNEX

(510), (511) **28** wyposażenie wędkarskie i sprzęt wędkarski, **35** usługi w zakresie prowadzenia hurtowni i sklepów z wyposażeniem i sprzętem wędkarskim, usługi w zakresie prowadzenia agencji importowo-eksportowej.

(111) **170020** (220) 2002 01 25 (210) 245652
(151) 2005 12 09 (441) 2002 07 29
(732) „ADMICO” Wielkopolskie Spółki Zarządzające Spółka z o.o., Poznań, PL.
(540)



(531) 7.1, 26.4, 27.5
(510), (511) **35** prowadzenie usług akwizycyjno-reklamowych, doradztwo w zakresie organizowania i prowadzenia działalności gospodarczej w tym zarządzania działalnością gospodarczą, reprezentowanie osób trzecich przed podmiotami gospodarczymi i publicznymi, świadczenie usług promocyjnych i marketingowych na rzecz osób trzecich, **36** pośrednictwo, dzierżawa, wycena, najem, prowadzenie księgowości, inwestycje i usługi w zakresie obsługi nieruchomości, zarządzanie nieruchomościami mieszkalnymi i niemieszkalnymi, **37** usługi budowlane, naprawy i konserwacje instalacji gazowych, ciepłych, elektrycznych, wind i usuwanie usterek budowlanych.

(111) **170021** (220) 2002 01 30 (210) 245838
(151) 2005 12 23 (441) 2002 08 12
(732) FremantleMedia Operations BV, Hilversum, NL.; 19 TV Limited, Londyn, GB.

(540) IDOL
(510), (511) **09** filmy kinematograficzne, filmy animowane, nagrane taśmy filmowe, nagrania magnetyczne, nagrania optyczne, nagrania magnetyczno-optyczne, audio-wizualne urządzenia do celów dydaktycznych, urządzenia do celów rozrywkowych przystosowane do użytku z odbiornikami telewizyjnymi, książki i publikacje elektroniczne, gry elektroniczne, gry przystosowane do użytku z odbiornikami telewizyjnymi, elektryczne i video urządzenia i przyrządy do celów rozrywkowych, materiały szkoleniowe i instruktażowe w formie gier, urządzeń i przyrządów, nagrania i publikacje multimedialne, dyski do odczytu laserowego, dyski i publikacje video, oprogramowanie komputerowe, nagrania cyfrowe, nośniki nagrane lub do zapisu dźwięku i/lub video i/lub danych i/lub informacji, urządzenia i przyrządy do zapisu i/lub reprodukcji dźwięku i/lub video i/lub informacji, hologramy, dyskietki, nagrania dźwiękowe, uprzednio nagrane dyski, dyski do nagrywania, dyski kompaktowe, nagrania gramofonowe, taśmy audio, kasety, taśmy video, dyski laserowe, CD-I, DVD, automaty sprzedające i urządzenia do grania do użytku z odbiornikami telewizyjnymi, urządzenia i przyrządy komunikacyjne, telefony, telefony przenośne, ładowarki, ładowarki do telefonów przenośnych, urządzenia głośnomówiące do telefonów przenośnych, części i wyposażenie do wszystkich wyżej wymienionych towarów, akcesoria do telefonów, **16** papier, tektura, wyroby z papieru, wyroby z tektury, druki, książki, roczniki, publikacje, komiksy, śpiewniki, magazyny, okólniki, gazety, albumy, periodyki, dzienniki, katalogi, podręczniki, mapy, broszury, ulotki, plakaty, artykuły piśmiennicze, okładki, artykuły biurowe, materiały, przybory i sprzęt do rysowania i malowania, przybory do pisania, materiały szkoleniowe i instruktażowe, materiały introligatorskie, okładki książek, zakładki do książek, zestawy drukarskie, rysunki, malowidła, fotografie, odbitki, obrazy, kalendarze, pióra, ołówki, ozdobne końcówki do ołówków, farby dla dzieci, pędzle, zestawy farb, papierowe etykiety, opakowania na prezenty, karteczki do opakowań na prezenty, bibułka do opakowań na prezenty, pudełka do pakowania prezentów, papier do pakowania, bloczki, kalkomania, serwetki papierowe i inne przedmioty dekoracyjne z papieru, przedmioty i dekoracje z papieru na przyjęcia, papierowe obrusy i przykrycia stołów, papierowe maty, papierowe serpentyny na przyjęcia, wzory do haftowania, wzory ozdobne do kalkowania, linijki, gumki, karty okolicznościowe, naklejki, znaki papierowe, banery, tablice, pojemniki z nadrukami na kasety audio, video, dyski kompaktowe, dyski video, dyski laserowe oraz dyski i dyskietki komputerowe, części i wyposażenie do wszystkich wyżej wymienionych towarów, **38** usługi nadawcze, usługi w zakresie nadawania telewizyjnego i radiowego, usługi w zakresie nadawania satelitarne, usługi w zakresie komunikacji przez telefon, interaktywne usługi telefoniczne, usługi komunikacyjne poprzez fale radio-we, telefony, Internet, sieć światową, kabel, satelitę, mikrofałę i prze-

wody elektryczne, usługi telefoniczne dla celów przeprowadzania głosowania, usługi telefoniczne dla celów rozrywkowych, **41** usługi edukacyjne i rozrywkowe związane z telewizją, kinem, radiem i teatrem, usługi w zakresie produkcji i prezentacji programów radiowych i telewizyjnych, filmów i przedstawień, usługi edukacyjne poprzez lub związane z telewizją i radiem, usługi rozrywkowe poprzez lub związane z telewizją i radiem, usługi w zakresie organizowania konkursów (edukacyjnych lub rozrywkowych), usługi w zakresie przeprowadzania interaktywnych konkursów telefonicznych, usługi publikacyjne, usługi w zakresie produkcji filmów kinematograficznych, przedstawień, programów radiowych i telewizyjnych, usługi w zakresie zapewniania edukacji i rozrywki poprzez radio, telewizję, satelitę, kabel, telefon, sieć światową i Internet, usługi w zakresie organizacji przedstawień, usługi w zakresie wynajmu nagrań dźwiękowych i uprzednio nagranych przedstawień, filmów, przedstawień radiowych i telewizyjnych, usługi w zakresie produkcji taśm i dysków video, usługi w zakresie rozrywki radiowej, usługi w zakresie rozrywki telewizyjnej, usługi w zakresie rozrywki kinowej i teatralnej, usługi w zakresie głosowania telefonicznego związanego z konkursami i teleturniejami telewizyjnymi i programami rozrywkowymi, usługi w zakresie organizowania i prowadzenia teleturniejów, gier i programów rozrywkowych, usługi w zakresie głosowania telefonicznego z nagrodami, usługi w zakresie rozrywki telewizyjnej włączające do udziału publiczność poprzez telefon.

(551) wspólne prawo ochronne

(111) **170022** (220) 2002 02 04 (210) 246029

(151) 2005 12 05 (441) 2002 08 12

(732) „Browar Belgia” Spółka z ograniczoną odpowiedzialnością, Kielce, PL.

(540)



Kolor znaku: żółty, czerwony, czarny

(531) 24.1, 25.1, 27.5, 29.1

(510), (511) **32** piwo, piwo bezalkoholowe, napoje na bazie piwa.

(111) **170023** (220) 2002 02 04 (210) 246073

(151) 2005 12 09 (441) 2002 08 12

(732) COLGATE-PALMOLIVE COMPANY, New York, US.

(540)



(531) 5.5, 19.3, 27.5

(510), (511) **03** środki do pielęgnacji ciała i włosów, w tym żele pod prysznic, mydła, lotiony do włosów, kosmetyki, olejki i środki perfumeryjne.

(111) **170024** (220) 2002 02 13 (210) 246386

(151) 2005 12 09 (441) 2002 08 26

(732) Polski Związek Piłki Nożnej, Warszawa, PL.

(540)



Kolor znaku: złoty, biały, czerwony

(531) 3.7, 21.3, 24.9, 29.1

(510), (511) **06** metalowe: emblematy, figurki, plakietki pamiątkowe, **09** baterie elektryczne, etui na okulary, komputery, komputerowe urządzenia peryferyjne, nośniki do zapisu informacji, programy komputerowe, sprzęt elektroniczny powszechnego użytku a zwłaszcza: gry telewizyjne, **11** zapalniczki, **14** bransoletki do zegarków, z metali szlachetnych: breloczki, emblematy, figurki, papierośnice lub cygarniczki, medale, monety, wyroby jubilerskie, zegarki, **16** czasopisma, druki firmowe, etykiety, fotografie, foldery, karty pocztowe, kalendarze, koperty na listy, torby do pakowania z papieru lub tworzyw sztucznych, książki, notesy, papierowe podstawki pod kufle do piwa, prospekty, przybory do pisania, reprodukcje graficzne, wizytówki, zeszyty, **18** parasole, parasole przeciwsłoneczne, parasolki, plecaki, portfele, portmonetki, sakiewki, teczki, torby: plażowe, podróżne, sportowe, turystyczne lub z pasami na ramię, torebki, walizki, **20** emblematy, figurki, popiersia, posągi z: drewna, wosku, gipsu lub tworzyw sztucznych lustra, poduszki nadmuchiwane, przedmioty reklamowe wypełnione powietrzem, **21** emblematy, figurki, popiersia, posągi z: porcelany, terrakoty, lub szkła, filiżanki, karafki korkociągi, naczynia do picia, otwieracze do butelek, podstawki pod talerze, szklanki do napojów, **24** chorągiewki, ręczniki do rąk lub kąpielowe, sztandary, **25** odzież, obuwie, nakrycia głowy, **28** gry stołowe, towarzyskie, karty do gry, klocki, lalki, ochraniacze, piłki, pluszowe zabawki, pojazdy zabawkowe, rękawice sportowe, urządzenia do gier elektronicznych innych niż telewizyjne, **30** guma do żucia, słodczyce, **32** napoje bezalkoholowe, napoje mrożone, piwo, woda gazowana, mineralna, **33** napoje alkoholowe, **35** usługi w zakresie agencji reklamowych oraz usługi w zakresie promocji zawodów sportowych a zwłaszcza piłkarskich, **38** usługi w zakresie agencji informacyjnych lub prasowych, przesyłania, przetwarzania i składowania informacji przy pomocy sprzętu informatycznego, teleinformatycznego i telekomunikacyjnego, w tym systemów i sieci komputerowych, **39** usługi w zakresie organizowania podróży lub wycieczek, usług biura turystycznego, **40** usługi w zakresie poligraficznym, **41** usługi w zakresie organizowania i prowadzenia konferencji lub kongresów lub kursów lub obozów lub zawodów sportowych, wynajmowanie stadionów, usługi w zakresie wydawniczym, **42** usługi w zakresie oprogramowywania komputerów, **43** usługi domów turystycznych, eksploatacja terenów kempingowych, usługi hoteli, moteli, pensjonatów oraz rezerwacja miejsc.

(111) **170025** (220) 2002 02 14 (210) 246419

(151) 2005 12 23 (441) 2002 08 26

(732) K.b.S. DIAMENT - SERWIS S.C. Mirosław Kupiński, Grzegorz Stróż, Psary, PL.

(540)



Kolor znaku: czerwony, biały

(531) 3.1, 29.1

(510), (511) **07** brzeszczoty do pił, maszyny do budowy dróg, frezarki, głowice wiertnicze, silniki hydrauliczne, maszyny do obróbki kamienia, narzędzia ręczne sterowane mechanicznie, piły maszynowe, przecinarki maszynowe, szlifierki, świdry górnicze, tarcze szlifierskie, tarcze diamentowe do cięcia, wycinarki, wiertarki, **08** dłuta, frezy, piły, świdry, tarcze szlifierskie ręczne, wiertła, **37** wypożyczanie sprzętu budowlanego, usługi rozbiórki budynków, usługi cięcia, wiercenia i frezowania betonów, żelbetów i asfaltu, usługi regenerowania narzędzi diamentowych, **40** frezowanie, szlifowanie przez ścieranie.

(111) **170026** (220) 2002 02 14 (210) 246458
(151) 2005 12 23 (441) 2002 08 26
(732) RohMax Additives GmbH, Darmstadt, DE.
(540) EMPICRYL

(510), (511) **01** chemikalia stosowane w przemyśle, pracach naukowych i w fotografii, jak również w rolnictwie, ogrodnictwie i leśnictwie, nieprzetworzone żywice sztuczne, nieprzetworzone tworzywa sztuczne, składniki i dodatki chemiczne do olejów mineralnych, paliw silnikowych, smarów, olejów i tłuszczów technicznych oraz do paliw opałowych, **04** oleje i tłuszcze przemysłowe, smary, paliwa opałowe.

(111) **170027** (220) 2002 02 14 (210) 246459
(151) 2005 12 16 (441) 2002 08 26
(732) CRYOVAC, INC., Saddle Brook, US.
(540) OSB

(510), (511) **07** maszyny do owijania i pakowania oraz części, wyposażenie i akcesoria do nich, **16** materiały z tworzyw sztucznych do pakowania, plastyczne materiały z tworzyw sztucznych do owijania, materiały do pakowania i owijania w formie taśm, toreb, torebek i osłon.

(111) **170028** (220) 2002 02 14 (210) 246460
(151) 2005 12 16 (441) 2002 08 26
(732) Advance Magazine Publishers Inc., New York, US.
(540) GOLF DIGEST

(510), (511) **16** papier, tektura i towary z papieru i tektury, druki, czasopisma, książki, publikacje, materiały intrologatorskie, fotografie, artykuły papiernicze, kleje do celów biurowych i do użytku domowego, materiały dla artystów, pędzle malarskie, maszyny do pisania, sprzęt biurowy (z wyjątkiem mebli), materiały szkoleniowe i instruktażowe, materiały z tworzyw sztucznych do pakowania, czcionki, matryce, **25** odzież, obuwie, nakrycia głowy, **28** artykuły gimnastyczne i sportowe, **42** tworzenie stron internetowych.

(111) **170029** (220) 2002 02 15 (210) 246462
(151) 2005 12 23 (441) 2002 08 26
(732) Spółdzielnia Mleczarska „MLEKOVITA”, Wysokie Mazowieckie, PL.
(540)



Kolor znaku: czerwony, niebieski, biały, szary
(531) 8.3, 19.1, 19.3, 26.1, 27.5, 29.1
(510), (511) **29** mleko, kefir, jogurt, mleko, masło, ser, śmietana.

(111) **170030** (220) 2002 02 15 (210) 246470
(151) 2005 12 16 (441) 2002 08 26
(732) „INTERKOBO” Spółka z o.o., Łódź, PL.
(540) BABYCOM
(510), (511) **28** gry, zabawki, artykuły sportowe.

(111) **170031** (220) 2002 02 15 (210) 246516
(151) 2005 12 16 (441) 2002 08 26
(732) BOLS Spółka z o.o., Oborniki Wielkopolskie, PL.

(540)



Kolor znaku: biały, srebrny, złoty, czerwony, czarny
(531) 1.3, 3.1, 6.3, 24.1, 25.1, 26.5, 27.5, 29.1
(510), (511) **33** napoje alkoholowe, wódki.

(111) **170032** (220) 2002 02 28 (210) 247098
(151) 2005 12 23 (441) 2002 09 09
(732) Andrzej Kormanek, Opole, PL.
(540)

KORMORAN

Kolor znaku: szaro-zielony
(531) 27.5, 29.1
(510), (511) **36** pośrednictwo w obrocie nieruchomości, usługi w zakresie pośrednictwa finansowego.

(111) **170033** (220) 2002 03 04 (210) 247176
(151) 2005 12 16 (441) 2002 09 09
(732) FIAT AUTO POLAND S.A., Bielsko-Biała, PL.
(540)



Kolor znaku: pomarańczowy, czerwony, czarny, niebieski
(531) 26.4, 27.1, 27.5, 29.1
(510), (511) **11** samochodowe lampy i światła, **12** samochodowe akcesoria i części zamienne zawarte w tej klasie, **27** samochodowe dywaniki i wykładziny, **35** usługi prowadzenia sklepu w zakresie sprzedaży następujących towarów: samochodowych akcesoriów i części zamiennych, samochodowych lamp i świateł oraz samochodowych dywaników i wykładzin.

(111) **170034** (220) 2002 03 08 (210) 247439
(151) 2005 12 28 (441) 2002 09 09
(732) „Polifarb Cieszyn-Wrocław” Spółka Akcyjna, Wrocław, PL.
(540) Foto Dekorator
(510), (511) **35** usługi w zakresie: reklama towarów - ukazanie zalet towarów celem ich zakupu, **42** doradztwo w zakresie kolorystyki wnętrza poprzez selektywną aplikację naszymi wyrobami.

(111) **170035** (220) 2002 03 14 (210) 247713
(151) 2005 12 09 (441) 2002 09 23
(732) AGROMATECH Piotr Dąbrowski, Warszawa, PL.
(540) AGROMATECH
(510), (511) **35** usługi w zakresie prowadzenia sklepu i hurtowni z artykułami rolno-spożywczymi, przemysłowymi dla rolnictwa, leśnictwa i straży oczyszczania miasta, **37** serwis techniczny sprzętu rolniczego, leśnego i ogrodniczego.

(111) **170036** (220) 2002 03 19 (210) 247953
(151) 2005 12 16 (441) 2002 09 23
(732) BARTEK - Paweł Bartnicki Spółka Jawna, Mińsk Mazowiecki, PL.

(540)



Kolor znaku: żółty, niebieski, czerwony

(531) 27.5, 29.1

(510), (511) **03** pasty, kremy i płyny do pielęgnacji obuwia, dezodoranty do obuwia i do stóp, **18** paski skórzane, plecaki, torby i torby podróżne, portmonetki, mieszki, portfeliki, skórzane etui, skórzane saszetki, rękawiczki ze skóry lub imitacji skóry, parasole, **21** grzebienie, gąbki i szczotki do czyszczenia i pastowania obuwia, łyżki do butów, **25** odzież, odzież skórzana lub z imitacji skóry, obuwie męskie, damskie i młodzieżowe, obuwie dla dzieci, wkładki do obuwia, ochraniacze bawełniane na stopy, pantofle domowe, kapcie, kalosze, drewniaki, baletki, obuwie tekstylne i z tworzyw sztucznych, obuwie sportowe, czapki, berety, skarpety, podkolanówki, rajstopy, rękawiczki tekstylne i wełniane, paski do butów, **26** klamry, sprzączki, guziki, haczyki, sznurowadła, taśmy samoszczepne, zamki błyskawiczne -zwłaszcza przeznaczone do obuwia i odzieży, wstążki, guziki i oczka, **35** prowadzenie sklepów i hurtowni, połączone z pokazami towarów, reklamą i sprzedażą promocyjną w zakresie obuwia, odzieży, galanterii skórzanej, akcesoriów do obuwia i zabawek.

(111) **170037** (220) 2002 03 19 (210) 247956

(151) 2005 12 05 (441) 2002 09 23

(732) BSH Bosch und Siemens Hausgeräte GmbH, Monachium, DE. (540) Rackmatic

(510), (511) **07** urządzenia i wyposażenie gospodarstwa domowego i kuchenne (zawarte w tej klasie), w szczególności elektryczne urządzenia i wyposażenie kuchenne, w tym maszyny siekające, mieszające i ugniatające, maszyny wytłaczające, sokowniki, sokowirówki, młynki, kralnice, krajarki, narzędzia napędzane elektrycznie, elektryczne otwieracze do puszek, ostrzarki do noży, jak również maszyny i urządzenia służące do przyrządzania napojów i jedzenia, elektryczne urządzenia do usuwania odpadków, w tym mieszarki, zagęszczacze i ściskarki do odpadków, maszyny do mycia naczyń, elektryczne maszyny i urządzenia do czyszczenia bielizny i odzieży, w tym pralki, suszarki wirnikowe, prasy do prania, urządzenia do prasowania, elektryczne wyposażenie czyszczące do stosowania w gospodarstwie domowym, w tym urządzenia do czyszczenia okien i obuwia, odkurzacze, części do wyżej wymienionych towarów zawarte w tej klasie, w szczególności węże, przewody, rury, filtry do kurzu i worki filtrujące do odkurzaczy, **09** sprzęt i urządzenia elektryczne (zawarte w tej klasie), w szczególności żelazka, wagi kuchenne, wagi osobowe, elektryczne przyrządy i urządzenia do zawijania w folię i zgrzewania, urządzenia zdalnego sterowania, urządzenia sygnalizacyjne, urządzenia nadzorujące i monitorujące do urządzeń i wyposażenia gospodarstwa domowego i kuchennego, zapisane i nie zapisane odczytywane komputerowo nośniki danych, takie jak magnetyczne nośniki danych dla urządzeń gospodarstwa domowego, sprzęt elektryczny do wydawania napojów lub jedzenia, automaty sprzedające, urządzenia do przetwarzania danych i programy do przetwarzania danych do kontroli i obsługi urządzeń gospodarstwa domowego, części do wyżej wymienionych towarów zawarte w tej klasie, **11** urządzenia grzewcze, urządzenia wytwarzające parę wodną oraz urządzenia do gotowania, w szczególności piecze, aparaty do gotowania, pieczenia, smażenia, grillowania, opiekania, rozmrażania i utrzymywania ciepła, elementy grzejne nurkowe, garnki do gotowania z zintegrowanym ogrzewaniem, urządzenia mikrofalowe, urządzenia do przygotowywania herbaty i kawy, urządzenia chłodnicze, w szczególności lodówki, zamrażarki, urządzenia chłodząco-zamrażające, urządzenia do głębokiego zamrażania, urządzenia do produkcji lodu, urządzenia do produkcji lodów, suszarki, takie jak suszarki do prania, suszarki bębnowe do prania, suszarki do rąk, suszarki do włosów, urządzenia wentylacyjne, w szczególności wentylatory, urządzenia do filtrowania i ekstrakcji tłuszczów oraz kaptury urządzeń do ekstrakcji, urządzenia klimatyzacyjne oraz urządzenia do poprawiania jakości powietrza, nawilżacze powietrza, urządzenia

instalacji wodnej, jak również wyposażenie sanitarne, w szczególności osprzęt wyposażenia instalacji parowej, powietrznej oraz wodnej, urządzenia do ciepłej wody, ogrzewacze pojemnościowe i przepływowe, zlewy kuchenne, pompy ciepłne, maszyny do produkcji lodów, części do wszystkich wymienionych wyżej towarów zawarte w tej klasie.

(111) **170038** (220) 2002 03 20 (210) 247975

(151) 2005 12 16 (441) 2002 09 23

(732) „NATURAL LIMITED” Spółka z o.o., Gołuchów, PL.

(540)



Kolor znaku: fioletowy, biały, czarny

(531) 26.11, 27.5, 29.1

(510), (511) **30** aromaty do żywności, budynie, ciastka, cukierki, czekolada, przyprawy, herbata, kawa, kakao, sól kuchenna, musztarda, gluten do celów spożywczych, ocet, płatki kukurydziane, ryż, sago, słodziki naturalne, wanilia, **40** usługi w zakresie sterylizacji przypraw.

(111) **170039** (220) 2002 03 20 (210) 248040

(151) 2005 12 09 (441) 2002 09 23

(732) NOVO NORDISK A/S, Bagsvaerd, DK.

(540)

NordiNet

(531) 27.5

(510), (511) **42** udostępnianie „on-line” komputerowej bazy danych z informacją o klinicznych wynikach dotyczących niewydolności hormonalnej wzrostu, **44** informacje diagnostyczne dotyczące klinicznych wyników, analiz i porad z medycznych klinik odnoszące się do leczenia niewydolności hormonalnych wzrostu.

(111) **170040** (220) 2002 03 26 (210) 248270

(151) 2005 12 23 (441) 2002 10 07

(732) Apple Computer, Inc., Cupertino, US.

(540)



(531) 5.7

(510), (511) **09** komputery, zewnętrzne urządzenia komputerowe, komputery podręczne, terminale komputerowe, komputery typu osobisty asystent cyfrowy, organizatory cyfrowe, elektroniczne notatniki ekranowe, urządzenia do zapisywania, przesyłania i przetwarzania dźwięków, obrazów albo innych danych, magnetyczne nośniki danych, przenośne cyfrowe urządzenia elektroniczne, telefony, maszyny do gier komputerowych działające z odbiornikiem telewizyjnym, mikroprocesory, płytki pamięci, monitory, wyświetlacze, klawiatury, kable, modemy, drukarki, wideofony, napędy dyskowe, kamery, oprogramowanie komputerowe, wstępnie zapisane programy komputerowe dla osobistego zarządzania informacją, oprogramowanie zarządzania bazą danych, oprogramowanie rozpoznawania znaków, oprogramowanie zarządzania dla telefonii, oprogramowanie dla poczty elektronicznej i przesyłania komunikatów, oprogramowanie dla przywoływania, oprogramowanie do synchronizacji bazy danych, programy komputerowe dla udostępniania, przeglądania i wyszukiwania „on-line” baz danych, oprogramowanie komputerowe i sprzętowe, a mianowicie programy systemów operacyjnych, programy synchronizacji danych, i programy użytkowe do opracowywania programów narzędziowych, podręczne urządzenia elektroniczne do bezprzewodowego odbierania, przechowywania i

albo przesyłania danych, w szczególności komunikatów, i urządzenia umożliwiające użytkownikowi śledzenie albo kierowanie prywatnej wiadomości, oprogramowanie do przekierowywania komunikatów, elektronicznej poczty internetowej i/albo innych danych do jednego albo więcej elektronicznych urządzeń podręcznych z danych przechowywanych w tym oprogramowaniu albo dołączanych za pomocą komputera osobistego albo serwera, oprogramowanie do synchronizacji danych pomiędzy zdalną stacją albo urządzeniem a ustaloną lub zdalną stacją albo urządzeniem, sprzęt komputerowy i zewnętrzne urządzenia komputerowe, telefaksy, automaty zgłoszeniowe oparte na telefonicznych układach wyszukiwania informacji, adaptory, płytki adapterów, złącza i sterowniki, nie zapisane komputerowe nośniki pamięci, fonty, kroje pisma, wzory i symbole pisma, układy scalone, dyski i taśmy zawierające programy komputerowe i oprogramowanie albo służące do ich zapisywania, pamięć o dostępie bezpośrednim, pamięć stała, urządzenie pamięci monolitycznej, sprzęt i oprzyrządowanie do komunikacji elektronicznej, urządzenia i oprzyrządowanie telekomunikacyjne, gry komputerowe i elektroniczne działające z odbiornikiem telewizyjnym, części i wyposażenie dla wszystkich wyżej wspomnianych towarów, **38** usługi telekomunikacyjne, usługi teleksowe, telegramowe i telefoniczne, wynajem, wypożyczanie elektronicznych skrzynek pocztowych, usługi zbierania i transmitowania faksów, transmitowanie danych i informacji drogą elektroniczną, komputerową, kablową, radiową, dalekopisową, za pomocą zdalnego przesyłania znaków, poczty elektronicznej, telekopii, telewizji, mikrofal, promieni laserowych, nadawanie lub transmisje radiowych i telewizyjnych programów.

(111) **170041** (220) 2002 03 27 (210) 248327
(151) 2005 12 09 (441) 2002 10 07
(732) SASOL LIMITED, Johannesburg, ZA.

(540) SAFOL

(510), (511) **01** chemikalia (włącznie z petrochemikaliami) stosowane w przemyśle, rolnictwie, pracach badawczych i/lub procesach wytwórczych, alkoholach, detergentach i ich kombinacjach, **03** detergenty włącznie z detergentami alkoholowymi.

(111) **170042** (220) 2002 04 02 (210) 248555
(151) 2005 12 09 (441) 2002 10 07
(732) Hendzel, Andrzej Marek Hendzel, Koszalin, PL.
(540)



Kolor znaku: czerwony

(531) 18.2, 29.1

(510), (511) **09** programy komputerowe, nagrane, ładowalne, filmy do nagrań dźwiękowych, **42** aktualizacja, projektowanie, powielanie oprogramowania komputerowego.

(111) **170043** (220) 2002 04 05 (210) 248777
(151) 2005 12 28 (441) 2002 10 07
(732) BAYER CORPORATION (an Indiana corporation), Pittsburgh, US.

(540) ASCENSIA

(510), (511) **05** medyczne odczynniki diagnostyczne oraz testy do badania płynów wewnątrzustrojowych, **10** urządzenia i przyrządy diagnostyczne do uzyskiwania próbek krwi, medyczne urządzenia i przyrządy do cięcia **10** medyczne urządzenia i przyrządy diagnostyczne do analizowania płynów wewnątrzustrojowych.

(111) **170044** (220) 2002 04 08 (210) 248818
(151) 2005 12 23 (441) 2002 10 21
(732) Kopalnia Wapienia „MORAWICA” Spółka Akcyjna, Morawica, PL.

(540)



Kolor znaku: żółty, czarny, zielony, biały

(531) 26.3, 26.4, 27.5, 29.1

(510), (511) **01** nawozy wapniowe węglanowe, **11** kominki, **19** kruszywo budowlane i drogowe, marmur, kamień wapienny przemysłowy, wyroby z marmuru: schody, posadzki, parapety, stopnie, cokoły.

(111) **170045** (220) 2002 04 08 (210) 248842
(151) 2005 12 23 (441) 2002 10 21
(732) BWS Polska Spółka z ograniczoną odpowiedzialnością, Rzeszów, PL.

(540) TEDDY BEAR

(510), (511) **33** wino.

(111) **170046** (220) 2002 04 17 (210) 249369
(151) 2005 12 27 (441) 2002 10 21
(732) „KURIER SZCZECIŃSKI” Spółka z o.o., Szczecin, PL.
(540)

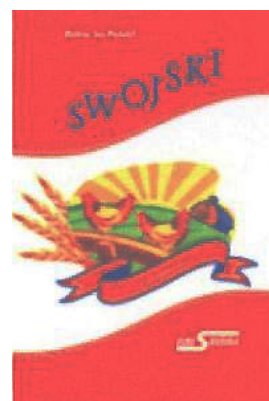


Kolor znaku: czerwony, biały, czarny

(531) 27.5, 29.1

(510), (511) **16** broszury, druki, gazety, kalendarze, koperty, komiksy, periodyki, **35** reklama i prowadzenie interesów na rzecz osób trzecich, usługi w zakresie aukcji publicznych, badania opinii publicznej, badania rynku, rozpowszechnianie materiałów i ogłoszeń reklamowych, sprzedaż i promocja dla osób trzecich książek, gazet i periodyków, usługi w zakresie aktualizacji materiałów reklamowych, wynajem miejsc na umieszczanie ogłoszeń i reklam, **41** usługi w zakresie publikowania tekstów (innych niż reklamowe).

(111) **170047** (220) 2002 09 09 (210) 254836
(151) 2005 12 15 (441) 2003 03 10
(732) Przedsiębiorstwo Produkcyjno-Handlowe KRISMARK Marek Herdzik, Pysznica, PL.
(540)



Kolor znaku: czerwono-żółto-brunatny, zielony, żółto-czerwony, biały, żółty, czerwony, niebieski

(531) 3.7, 5.7, 7.1, 9.1, 27.5

(510), (511) **30** makarony.

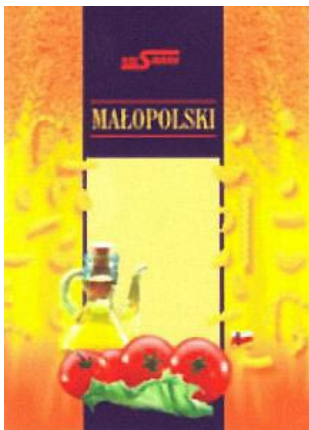
(111) **170048** (220) 2002 09 23 (210) 255330
(151) 2005 12 16 (441) 2003 03 24

(732) Przedsiębiorstwo Produkcyjno-Handlowe „KRISMARK”
Marek Herdzik, Pysznica, PL.
(540)



Kolor znaku: czerwony, niebieski
(531) 9.1, 26.11, 27.5, 29.1
(510), (511) **30** wyroby zbożowe, zwłaszcza makarony.

(111) **170049** (220) 2002 09 23 (210) 255331
(151) 2005 12 16 (441) 2003 03 24
(732) Przedsiębiorstwo Produkcyjno-Handlowe „KRISMARK”
Marek Herdzik, Pysznica, PL.
(540)



Kolor znaku: pomarańczowy, żółty i odcienie, granatowy,
czerwony, jasnozielony
(531) 5.9, 8.7, 11.3, 25.1, 27.5, 29.1
(510), (511) **30** makarony.

(111) **170050** (220) 2002 10 18 (210) 256418
(151) 2005 12 07 (441) 2003 04 22
(732) „SANDRA” Janusz Zalewski i Spółka Spółka Jawna,
Pogorzela, PL.
(540)



Kolor znaku: granatowy, biały, żółto-pomarańczowy
(531) 1.3, 26.2, 27.5, 29.1
(510), (511) **35** zgrupowanie na rzecz osób trzecich różnych towarów pozwalające nabywcy je oglądać i kupować w wyspecjalizowanych hurtowniach i sklepach z wyrobami ogólnospożywczymi, wyrobami cukierniczymi, artykułami alkoholowymi, wyrobami tytoniowymi, gotowymi ubraniami, sprzętem sportowym, sprzętem elektronicznym, środkami do pielęgnacji ciała, wyrobami chemii gospodarczej, wydawnictwami: czasopismami, książkami, materiałami piśmiennymi, **36** usługi obrotu nieruchomości, administrowania i zarządzania nieruchomościami, dzierżawa nieruchomości, rozliczeń finansowych w zakresie obrotu nieruchomościami, szacowania i wyceny nieruchomości, usługi wynajmu nieruchomości, **37** prowadzenie usług w zakresie pralni, czyszczenia, prasowania, renowacji bielizny i odzieży, **41** usługi rozrywkowe, rekreacyjne i działalność sportowa, udostępnianie stadionów, obiektów sportowych i rekreacyjnych, **43** usługi związane z podawaniem potraw i napojów w barach, stołówkach i restauracjach, usługi cateringowe, udostępnianie hoteli, moteli, pensjonatów, domów wczasowych i turystycznych na pobyt czasowy, usługi w zakresie eksploatacji terenów kempingowych, **44** usługi lecznicze paramedyczne w ośrodkach turystycznych i sanatoryjnych.

(111) **170051** (220) 2002 12 12 (210) 258730
(151) 2005 12 05 (441) 2003 06 16
(732) KROZ - HENRYK PACHLA, Kraków, PL.
(540)



Kolor znaku: ciemnowiśniowy
(531) 26.11, 27.1, 27.5, 29.1
(510), (511) **37** usługi świadczone przez wykonawców lub podwykonawców budów, stałe wykonawstwo, jak również usługi świadczone przez osoby lub instytucje zajmujące się restauracją obiektów lub ich konserwacją bez naruszania cech fizycznych i chemicznych tych obiektów, usługi związane z budową budynków jak również usługi przedsiębiorstw specjalizujących się w zakresie budownictwa, w tym malowanie, instalacje hydrauliczne ogrzewcze, dekarstwo, usługi pomocnicze takie jak, nadzór budowlany, usługi związane z naprawami tj. usługi przywracające obiekt do stanu używalności po jego zużyciu, uszkodzeniu (restauracja istniejących obiektów, które muszą być przywrócone do stanu pierwotnego), **42** naukowe i techniczne usługi badania oraz ich projektowanie w zakresie konstrukcyjno-budowlanym obejmującym budownictwo ogólne, przemysłowa analiza i badanie usług w zakresie konstrukcyjno-budowlanym obejmującym budownictwo ogólne, usługi prawne (rzeczoznawstwo), usługi inżynierskie w zakresie ocen, opinii, badań oraz sporządzania raportów na polu naukowym i technologicznym.

(111) **170052** (220) 2002 12 12 (210) 258735
(151) 2005 12 07 (441) 2003 06 16
(732) Kompania Spirytusowa „Wratislavia” Polmos Wrocław S.A.,
Wrocław, PL.
(540) faust

(510), (511) **14** buteleczki z metali szlachetnych, **16** podkładki pod szklanki z papieru lub z tektury, podkładki pod karafki z papieru lub z tektury, podkładki pod kieliszki z papieru lub z tektury, plakaty, tablice reklamowe z papieru lub z tektury, materiały z papieru lub z tektury do pakowania - torby, tuby, papier lub opakowania - kartoniki jednostkowe, kartony zbiorcze, torby do pakowania z tworzyw sztucznych, **20** stojaki na parasole, **21** buteleczki z metali szlachetnych, wyroby szklane - zbiorcze lub jednostkowe opakowania szklane, kieliszki, karafki, pokale, szklanki, wyroby porcelanowe i ceramiczne nie ujęte w innych klasach, foremki i pojemniki do lodu za wyjątkiem wykonanych z metali szlachetnych lub pokrytych metalami szlachetnymi, **25** odzież, włączając t-shirty, nakrycia głowy, w tym czapki i daszki przeciwsłoneczne, **32** napoje bezalkoholowe, **33** napoje alkoholowe.

(111) **170053** (220) 2002 12 12 (210) 258752
(151) 2005 12 02 (441) 2003 06 16
(732) „APATOR” S.A., Toruń, PL.
(540) AP-PT 504
(510), (511) **09** czujniki temperatury.

(111) **170054** (220) 2002 12 12 (210) 258753
(151) 2005 12 02 (441) 2003 06 16
(732) „APATOR” S.A., Toruń, PL.
(540) AP-PT 503
(510), (511) **09** czujniki temperatury.

(111) **170055** (220) 2002 12 12 (210) 258755
(151) 2005 12 02 (441) 2003 06 16
(732) MADIX Sp. z o.o., Łódź, PL.
(540) MADIX
(510), (511) **25** odzież na gimnastykę.

(111) **170056** (220) 2002 12 17 (210) 258905
(151) 2005 12 15 (441) 2003 06 30

(732) IMPERIAL CHEMICAL INDUSTRIES PLC, Londyn, GB.
 (540) WOODSHEEN
 (510), (511) **02** farby, pokosty, lakiery, środki suszące, lecznicze środki suszące, rozcieńczalniki, środki koloryzujące, wszystkie będące dodatkami do farb, pokostów i lakierów, środki zapobiegające korozji i zabezpieczające drewno, środki podkładowe (w postaci farby), bejce, mastyks, kit, łąty farby, pokostu lub lakieru do nakładania w wybrane miejsca.

(111) **170057** (220) 2002 12 17 (210) 258911
 (151) 2005 12 15 (441) 2003 06 30
 (732) IMPERIAL CHEMICAL INDUSTRIES PLC, Londyn, GB.
 (540)



(531) 19.3, 19.7
 (510), (511) **02** farby, pokosty, lakiery, środki suszące, lecznicze środki suszące, rozcieńczalniki, środki koloryzujące, wszystkie będące dodatkami do farb, pokostów i lakierów, środki zapobiegające korozji i zabezpieczające drewno, środki podkładowe (w postaci farby), bejce, mastyks, kit, łąty farby, pokostu lub lakieru do nakładania w wybrane miejsca.

(111) **170058** (220) 2002 12 18 (210) 258971
 (151) 2005 12 21 (441) 2003 06 30
 (732) Thai Union Manufacturing Company Limited, Bangkok, TH.
 (540)



(531) 3.9, 26.1, 26.4, 27.5
 (510), (511) **29** mięso, ryby, drób i dziczyzna, ekstrakty mięsne, konserwowane, suszone i gotowane owoce i warzywa, galaretki, dżemy, kompoty, jaja, mleko i wyroby mleczne, oleje i tłuszcze jadalne, wszystkie towary w tej klasie, w szczególności pakowany tuńczyk, pakowane sardynki, pakowana makrela, pakowane kałamarnice, pakowane krewetki, pakowane małże i ostrygi, pakowane mięso krabów, pakowane mrożone owoce morza, mrożone owoce morza, przekąski rybne i puszkowane mięso w kulkach.

(111) **170059** (220) 2002 12 19 (210) 259056
 (151) 2005 12 16 (441) 2003 06 30
 (732) Przedsiębiorstwo Farmaceutyczne „JELFA” S.A., Jelenia Góra, PL.

(540) BEDICORT G
 (510), (511) **05** preparaty farmaceutyczne.

(111) **170060** (220) 2002 12 23 (210) 259146
 (151) 2005 12 21 (441) 2003 06 30
 (732) Pabianickie Zakłady Farmaceutyczne Polfa Spółka Akcyjna, Pabianice, PL.
 (540)

LAMOTEN

(531) 27.5
 (510), (511) **05** preparaty farmaceutyczne.

(111) **170061** (220) 2002 05 09 (210) 250153
 (151) 2005 12 20 (441) 2002 11 18

(732) BROWAR DOJLIDY Spółka z o.o., Białystok, PL.
 (540)

ZŁOTE

Pivo Jasne

Kolor znaku: złoty, czarny, czerwony
 (531) 27.5, 29.1
 (510), (511) **32** piwo.

(111) **170062** (220) 2002 06 10 (210) 251161
 (151) 2005 12 15 (441) 2002 12 16
 (732) VELO Spółka z o.o., Gliwice, PL.
 (540)



Kolor znaku: różowy, biały
 (531) 26.4, 28.7, 29.1
 (510), (511) **09** alarmy, aparaty do rejestrowania czasu, baterie elektryczne, chronografy, dzwonki, liczniki, obrotomierze, prędkościomierze do pojazdów, aparatura do przetwarzania informacji, urządzenia do interkomunikacji, kaski ochronne, kompas, urządzenia elektryczne do kontroli, latarki, urządzenia do nawigacji, **11** światła do rowerów, **12** bagażniki do pojazdów, błotniki do rowerów, dętki do rowerów, dzwonki rowerowe, hamulce do rowerów, kierownice rowerów, kierunkowskazy do rowerów, koła do rowerów, korby pedałów rowerowych, krzeselka bezpieczne dla dzieci, lusterka wsteczne, łańcuchy rowerowe, motorowery, napinacze do szprych do kół, obręcze do rowerów, opony do rowerów, osłony do rowerów, pedały do rowerów, piasty do rowerów, pokrowce do rowerów, przekładnie zębate do rowerów, ramy rowerowe, rowerowe wózki, rowery, silniki do rowerów, siodełka rowerowe lub motorowerowe, stojaki rowerowe, szprychy do rowerów, wentyle do opon pojazdów, wózki, **35** zgrupowanie na rzecz osób trzecich różnych towarów pozwalające nabywcy wygodnie je oglądać i kupować w hurtowni lub sklepie ze sprzętem turystycznym, sportowym i rehabilitacyjnym w tym rowery i części zamienne do rowerów oraz akcesoria rowerowe.

(111) **170063** (220) 2002 06 10 (210) 251162
 (151) 2005 12 15 (441) 2002 12 16
 (732) VELO Spółka z o.o., Gliwice, PL.
 (540)

accent

Kolor znaku: różowy, biały, czarny
 (531) 26.4, 27.5, 28.7, 29.1
 (510), (511) **11** światła do rowerów, **12** bagażniki do pojazdów, błotniki do rowerów, dętki do rowerów, dzwonki rowerowe, hamulce do rowerów, kierownice rowerów, kierunkowskazy do rowerów, koła do rowerów, korby pedałów rowerowych, krzeselka bezpieczne dla dzieci, lusterka wsteczne, łańcuchy rowerowe, motorowery, napinacze do szprych do kół, obręcze do rowerów, opony do rowerów, osłony do rowerów, pedały do rowerów, piasty do rowerów, pokrowce do rowerów, przekładnie zębate do rowerów, ramy rowerowe, rowerowe wózki, rowery, silniki do rowerów, siodełka rowerowe lub motorowerowe, stojaki rowerowe, szprychy do rowerów, wentyle do opon pojazdów, wózki, **35** zgrupowanie na rzecz osób trzecich różnych towarów pozwalające nabywcy wygodnie je oglądać i kupować w hurtowni lub sklepie ze sprzętem turystycznym, sportowym i rehabilitacyjnym w tym rowery i części zamienne do rowerów oraz akcesoria rowerowe.

(111) **170064** (220) 2002 06 17 (210) 251678
 (151) 2005 12 02 (441) 2002 12 30
 (732) Disney Enterprises, Inc. (a Delaware corporation), Burbank, US.
 (540) FINDING NEMO

(510), (511) **03** preparaty wybielające i inne substancje stosowane w praniu, preparaty czyszczące, nabłyszczające, szorujące i ściernie, mydła, wyroby perfumeryjne, olejki eteryczne, kosmetyki, lotiony do pielęgnacji włosów, preparaty do czyszczenia zębów, **09** aparaty i przyrządy naukowe, żeglarskie, geodezyjne, fotograficzne, kinematograficzne, optyczne, wagowe, pomiarowe, sygnalizacyjne, kontrolne, do ratowania życia i do celów dydaktycznych, aparaty i przyrządy do prowadzenia, przełączania, transformacji, akumulacji, regulacji i kontroli elektryczności, aparaty do nagrywania, transmisji i reprodukcji dźwięku i obrazu, magnetyczne nośniki danych, dyski i nagrania, automaty sprzedające i mechanizmy do urządzeń uruchamianych przez wrzucenie monety, kasy sklepowe, maszyny liczące, sprzęt do przetwarzania danych i komputery, gaśnice, **14** metale szlachetne i ich stopy oraz wyroby z metali szlachetnych lub pokrywane nimi, nie ujęte w innych klasach, wyroby jubilerskie, kamienie szlachetne, instrumenty zegarmistrzowskie i chronometryczne, **16** papier, karton i wyroby z tych materiałów, nie ujęte w innych klasach, materiały drukowane, materiały introligatorskie, fotografie, materiały piśmienne, kleje do materiałów piśmiennych i do celów domowych, materiały dla artystów, pędzlemalarskie, maszyny do pisania i sprzęt biurowy (z wyjątkiem mebli), materiały szkoleniowe i instruktażowe (z wyjątkiem aparatów), materiały z tworzyw sztucznych do pakowania nie ujęte w innych klasach, czcionki drukarskie, matryce, **18** skóra i imitacje skóry oraz wyroby z tych materiałów nie ujęte w innych klasach, skóry zwierzęce, skóry surowe, kufrы i torby podróżne, parasole, parasolki i laski, bicze, uprząże i wyroby rymarskie, **20** meble, lustra, ramy obrazowe, wyroby nie ujęte w innych klasach z drewna, korka, trzciny, sitowia, wikliny, rogu, kości, kości słoniowej, fiszbinu, szylkretu, bursztynu, macicy perłowej, sepiolitu, imitacji tych surowców lub z tworzyw sztucznych, **21** przybory i pojemniki kuchenne i stosowane w gospodarstwie domowym (nie z metali szlachetnych i nie pokrywane nimi), grzebienie i gąbki, pędzle (z wyjątkiem pędzli malarskich), wyroby szczotkarskie, artykuły do czyszczenia, wiórki stalowe do czyszczenia, szkło surowe lub półprzetworzone (z wyjątkiem szkła stosowanego w budownictwie), wyroby szklane, porcelanowe i fajansowe nie ujęte w innych klasach, **24** tkaniny i wyroby tekstylne nie ujęte w innych klasach, narzuty na łóżka i obrusy, **25** odzież, obuwie i nakrycia głowy, **28** gry i zabawki, artykuły gimnastyczne i sportowe nie ujęte w innych klasach, ozdoby choinkowe, **29** mięso, ryby, drób i dziczyzna, ekstrakty mięsne, warzywa i owoce konserwowane, suszone i gotowane, galaretki, dżemy, kompoty, jaja, mleko i produkty mleczne, jadalne oleje i tłuszcze, **30** kawa, herbata, kakao, cukier, ryż, tapioka, sago, kawa nienaturalna, mąka i preparaty zbożowe, chleb, ciasta i słodczyce, lody, miód, melasa, drożdże, proszek do pieczenia, sól, musztarda, ocet, sosy przyprawowe, przyprawy, lód, **32** piwo, wody mineralne i wody gazowane i inne napoje bezalkoholowe, napoje owocowe i soki owocowe, syropy i inne preparaty do przygotowywania napojów, **41** usługi edukacyjne i szkoleniowe, usługi rozrywkowe, działalność sportowa i kulturalna.

(111) **170065** (220) 2002 08 05 (210) 253693
 (151) 2005 12 22 (441) 2003 02 10
 (732) „EUROFISH POLAND” Spółka z o.o., Szczecin, PL.
 (540)



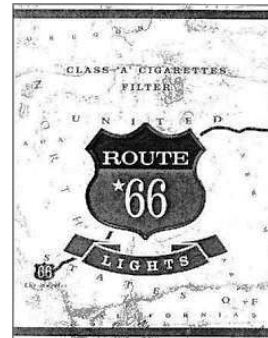
Kolor znaku: niebieski, czarny, biały

(531) 1.1, 3.9, 27.5, 29.1

(510), (511) **29** filety i flaki rybne, galaretki rybne, homary nieżywe, kawior, kleje do celów spożywczych, konserwy rybne, krewetki, langusty nieżywe, raki nieżywe, małże jadalne, mączka rybna do celów spożywczych, ostrygi nieżywe, przetwory rybne, potrawy na bazie

ryb, ryby konserwowe, ryby solone, skorupiaki nieżywe, ślimaki morskie nieżywe, **31** langusty, homary, ikra rybia, ryby żywe, raki, małże żywe, mączka rybna na pasze dla zwierząt, ostrygi żywe, ślimaki morskie, **35** usługi w zakresie gromadzenia, ekspozycji i sprzedaży ryb i przetworów rybnych, owoców morza, mączki rybnej dla zwierząt, warzyw świeżych, konserwowanych i suszonych oraz owoców świeżych i konserwowanych, wyrobów i przetworów na bazie mięsa, konserw mięsnych.

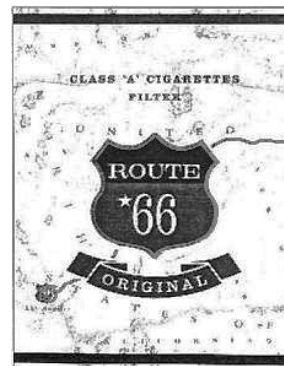
(111) **170066** (220) 2002 08 29 (210) 254527
 (151) 2005 12 07 (441) 2003 03 10
 (732) Van Nelle Tabak Nederland B.V., Joure, NL.
 (540)



(531) 1.1, 24.1, 25.1, 27.5

(510), (511) **34** tytoń zarówno przetworzony jak i nieprzetworzony, wyroby tytoniowe, namiastki tytoniu inne niż do celów medycznych i leczniczych, artykuły dla palaczy i zapalki.

(111) **170067** (220) 2002 08 29 (210) 254528
 (151) 2005 12 07 (441) 2003 03 10
 (732) Van Nelle Tabak Nederland B.V., Joure, NL.
 (540)



(531) 1.1, 24.1, 25.1, 27.5

(510), (511) **34** tytoń zarówno przetworzony jak i nieprzetworzony, wyroby tytoniowe, namiastki tytoniu inne niż do celów medycznych i leczniczych, artykuły dla palaczy i zapalki.

(111) **170068** (220) 2005 04 22 (210) 294117
 (151) 2005 12 19 (441) 2005 07 25
 (732) Toruńskie Zakłady Materiałów Opatrunkowych
 Spółka Akcyjna, Toruń, PL.
 (540)

fitness

Kolor znaku: granatowy

(531) 27.5.1, 29.1.4

(510), (511) **05** podpaski higieniczne, wkładki higieniczne (artykuły higieniczne).

(111) **170069** (220) 2005 04 22 (210) 294118
 (151) 2005 12 19 (441) 2005 07 25
 (732) Toruńskie Zakłady Materiałów Opatrunkowych
 Spółka Akcyjna, Toruń, PL.
 (540)



Kolor znaku: biały, granatowy
 (531) 9.1.10, 27.5.1, 29.1.4
 (510), (511) **05** podpaski higieniczne, wkładki higieniczne (artykuły higieniczne).

(111) **170070** (220) 2005 05 13 (210) 294934
 (151) 2005 12 19 (441) 2005 08 22
 (732) Toruńskie Zakłady Materiałów Opatrunkowych
 Spółka Akcyjna, Toruń, PL.
 (540)



Kolor znaku: granatowy, biały
 (531) 24.7.1, 27.5.1, 29.1.4
 (510), (511) **05** podpaski higieniczne, wkładki higieniczne (artykuły higieniczne).

(111) **170071** (220) 2002 09 13 (210) 255038
 (151) 2005 12 05 (441) 2003 03 24
 (732) Badaro Investments B.V., Amsterdam, NL.
 (540) ACATAR NA KATAR. POTRÓJNIE SKUTECZNY!
 (510), (511) **05** produkty farmaceutyczne z wyjątkiem preparatów farmaceutycznych stosowanych w okulistyce i produktów do pielęgnacji oczu.

(111) **170072** (220) 2002 09 16 (210) 255088
 (151) 2005 12 08 (441) 2003 03 24
 (732) Firma Produkcyjno-Handlowo-Usługowa „AMIR” Maciej Urbańczyk, Krzeszowice, PL.
 (540)



Kolor znaku: niebieski, biały
 (531) 26.1, 26.11, 27.5, 29.1
 (510), (511) **29** masło, mieszanina masła i oleju roślinnego, tłuszcze jadalne, **39** dostarczanie, dystrybucja, magazynowanie, pakowanie i składowanie towarów.

(111) **170073** (220) 2002 09 16 (210) 255108
 (151) 2005 12 08 (441) 2003 03 24

(732) KUCHNIA RYBNA Sp. z o.o., Warszawa, PL.
 (540)



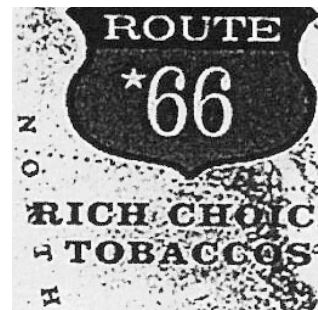
Kolor znaku: granatowy, żółty, brązowy, czerwony
 (531) 3.7, 27.5, 29.1
 (510), (511) **29** świeże i mrożone ryby oraz pozostałe zwierzęta wodne, ryby i inne zwierzęta wodne solone oraz przetwory z nich marynowane i wędzone, konserwy i prezerwy z ryb oraz innych surowców z połowów, produkty uboczne (surowce i przetwory) z ryb oraz innych zwierząt wodnych, mięsa surowe ze zwierząt rzeźnych i dziczyzny, przetwory mięsne i podrobowe ze zwierząt rzeźnych oraz z dziczyzny i królików, produkty uboczne uboju i przetwórstwa mięsnego, przetwory z drobiu, przetwory warzywne, przetwory grzybowe, wyroby kulinarne i garmazeryjne, gotowe, świeże i mrożone, **40** usługi w zakresie: konserwowania ryb i produktów rybołówstwa, konserwowania mięsa i produktów mięsnych, **43** usługi w zakresie: hoteli, restauracji, stołówek i catering.

(111) **170074** (220) 2002 09 19 (210) 255248
 (151) 2005 12 02 (441) 2003 03 24
 (732) Grupa Żywiec S.A., Żywiec, PL.
 (540)



Kolor znaku: czerwony, biały, złoty
 (531) 2.1, 7.5, 11.3, 25.1, 25.5, 27.5, 29.1
 (510), (511) **32** piwo.

(111) **170075** (220) 2002 09 24 (210) 255421
 (151) 2005 12 20 (441) 2003 04 07
 (732) Van Nelle Tabak Nederland B.V., Joure, NL.
 (540)



(531) 1.3, 1.17, 24.1, 27.5
 (510), (511) **34** tytoń zarówno przetworzony jak i nieprzetworzony, wyroby tytoniowe, namiastki tytoniu inne niż do celów medycznych i leczniczych, artykuły dla palaczy i zapalki.

(111) **170076** (220) 2002 09 24 (210) 255422
 (151) 2005 12 20 (441) 2003 04 07
 (732) Van Nelle Tabak Nederland B.V., Joure, NL.

(540)



(531) 1.3, 1.17, 9.1, 24.1, 25.1, 27.5

(510), (511) **34** tytoń zarówno przetworzony jak i nieprzetworzony, wyroby tytoniowe, namiastki tytoniu inne niż do celów medycznych i leczniczych, artykuły dla palaczy i zapalaki.

(111) **170077** (220) 2002 10 11 (210) 256177
 (151) 2005 12 08 (441) 2003 04 22
 (732) Allergan, Inc., Irvine, US.
 (540)



(531) 26.2, 26.11

(510), (511) **05** preparaty farmaceutyczne do leczenia schorzeń neurologicznych, dystonii mięśni, dolegliwości mięśni gładkich, schorzeń autonomicznego układu nerwowego, bólu głowy, zmarszczek, nadmiernego pocenia się, kontuzji sportowych, porażenia mózgowego, skurczów, drgawek i bólu.

(111) **170078** (220) 2002 11 14 (210) 257505
 (151) 2005 12 22 (441) 2003 05 19
 (732) Przedsiębiorstwo Farmaceutyczne „JELFA” Spółka Akcyjna, Jelenia Góra, PL.
 (540) SENZOP
 (510), (511) **05** preparaty farmaceutyczne.

(111) **170079** (220) 2002 11 15 (210) 257542
 (151) 2005 12 22 (441) 2003 05 19
 (732) AGORA SA, Warszawa, PL.
 (540)



(531) 26.4, 27.5, 27.7

(510), (511) **16** mapy i atlasy, w tym samochodowe, druki, dzienniki, czasopisma, książki, kalendarze, afisze (plakaty), **35** reklama, ogłoszenia prasowe i przygotowanie kolumn reklamowych w prasie, reklamy telewizyjne i radiowe, reklamy on-line w sieci komputerowej i korespondencyjne, usługi agencji reklamowych, badania opinii, badanie rynku, sondaże opinii, marketing, usługi agencji informacji handlowej, organizowanie wystaw i targów w celach handlowych lub reklamowych, tworzenie komputerowych baz danych, zarządzanie, sortowanie, kompilacja informacji i udostępnianie komputerowych baz danych, zarządzanie zbiorami informatycznymi, doradztwo w zakresie organizacji i zarządzania, **38** usługi agencji informacyjnych w zakresie wiadomości, aktualności usługi agencji prasowych, usługi agencji fotograficznych, rozpowszechnianie programów (audycji) radiowych i telewizyjnych, telewizja kablowa, przesyłanie informacji tekstowej i obrazowej przy pomocy sieci komputerowej, pocztaelektroniczna, dostęp do globalnej sieci komputerowej (internet), **41** publikacja gazet, czasopism oraz magazynów on-line, usługi reporterskie, publikowanie książek i książek elektronicznych, publikowanie tekstów innych niż reklamowe, informacja o imprezach rozrywkowych, informacja o rekreacji, informacja o edukacji, organizowanie wystaw w celach kulturalnych i edukacyjnych, organizowanie konkursów edukacyjnych lub rozrywkowych, organizowanie i prowadzenie kongresów i konferencji, montaż programów radiowych i telewizyjnych, organizowanie i realizacja spektakli, widowisk oraz imprez rozrywkowych, **42** utrzymywanie i tworzenie stron internetowych dla osób trzecich, projektowanie oprogramowania komputerowego.

(111) **170080** (220) 2002 11 26 (210) 257987
 (151) 2005 12 09 (441) 2003 06 02
 (732) Grünenthal GmbH, Aachen, DE.
 (540) VOBOLON
 (510), (511) **05** produkty farmaceutyczne dla ludzi.

(111) **170081** (220) 2002 04 11 (210) 249070
 (151) 2005 12 05 (441) 2002 10 21
 (732) Toshiba Solutions Corporation, Tokyo, JP.
 (540)

DNCWARE

(531) 27.5

(510), (511) **09** oprogramowanie komputerowe, zwłaszcza oprogramowanie klastrowe dla usprawnienia zdolności i możliwości serwerów.

(111) **170082** (220) 2002 04 11 (210) 249077
 (151) 2005 12 05 (441) 2002 10 21
 (732) AKTIEBOLAGET ELECTROLUX, Stockholm, SE.
 (540)



(531) 26.1, 27.5

(510), (511) **03** perfumy do perfumowania otoczenia oraz granulki zapachowe, wyżej wymienione do odkurzaczy.

(111) **170083** (220) 2002 04 16 (210) 249311
 (151) 2005 12 09 (441) 2002 10 21
 (732) Selena SA, Świdnica, PL.
 (540)



Kolor znaku: biały, czarny, niebieski i odcienie

(531) 24.15, 26.5, 27.5, 29.1

(510), (511) **01** kleje do celów przemysłowych, **17** silikony i piany do celów budowlanych.

(111) **170084** (220) 2002 04 19 (210) 249489
 (151) 2005 12 23 (441) 2002 10 21
 (732) „TAGO” Przedsiębiorstwo Przemysłu Cukierniczego Tadeusz Gołębiwski, Ciemne, PL.

(540)



Kolor znaku: biały, czerwony, brązowy, jasnobrązowy, ciemnobrązowy, jasnoróżowy, ciemnoróżowy, odcienie różowego, niebieski, szary, pomarańczowy, żółty
(531) 8.1, 25.1, 25.7, 27.5, 29.1

(510), (511) **30** pieczywo cukiernicze, wyroby cukiernicze.

(111) **170085** (220) 2002 04 23 (210) 249592
(151) 2005 12 05 (441) 2002 11 04
(732) „Edytor” Drukarnia-Wydawnictwo, Zakład „AQUATECHNIK”
Tomasz Ligieza, Dzierżoniów, PL.
(540)



Kolor znaku: niebieski

(531) 26.4, 27.5, 29.1

(510), (511) **07** maszyny drukarskie, **16** publikacje, kalendarze, gazety, foldery, książki, czcionki drukarskie, **35** powielanie dokumentów, **40** usługi poligraficzne, drukowanie, druk litograficzny, offsetowy, sitodruk, **41** publikowanie książek.

(111) **170086** (220) 2002 04 24 (210) 249620
(151) 2005 12 28 (441) 2002 11 04
(732) Firma Handlowo-Usługowa „TRANSBLACH” Jan Gaik,
Limanowa, PL.
(540)



Kolor znaku: niebieski, biały, czerwony, czarny

(531) 26.1, 26.4, 27.5, 29.1

(510), (511) **06** blachy, blachy na dachy, blachy foliowane, rynny, gąsiorki, wkręty, **16** druki do wypełniania, katalogi, prospekty, schematy, dokumentacje techniczne, kalendarze, **35** usługi prowadzenia sklepów detalicznych i hurtowni w zakresie blach, elementów z blach, pokryć dachowych, informowania o powyższych, **39** usługi transportowe samochodami ciężarowymi.

(111) **170087** (220) 2002 04 24 (210) 249623
(151) 2005 12 28 (441) 2002 11 04
(732) „DOUBLE” Agencja Reklamowa S.C. Jan Kałasznikow,
Krzysztof Koziół, Poznań, PL.
(540)



(531) 26.4, 27.5

(510), (511) **35** usługi reklamowe.

(111) **170088** (220) 2002 04 24 (210) 249624
(151) 2005 12 28 (441) 2002 11 04
(732) „DOUBLE” Agencja Reklamowa S.C. Jan Kałasznikow,
Krzysztof Koziół, Poznań, PL.
(540)



(531) 26.4

(510), (511) **35** usługi reklamowe.

(111) **170089** (220) 2002 04 25 (210) 249701
(151) 2005 12 05 (441) 2002 11 04
(732) DePuy, Inc. (a Delaware corporation), Warsaw, US.
(540) NEUFLEX
(510), (511) **10** medyczne urządzenia i instrumenty, włączając implanty palców oraz odnośne części i akcesoria, instrumenty chirurgiczne stosowane w ortopedii.

(111) **170090** (220) 2002 05 08 (210) 250128
(151) 2005 12 20 (441) 2002 11 18
(732) BANK MILLENNIUM S.A., Warszawa, PL.

(540) TRANSBANK

(510), (511) **09** dyski kompaktowe, dyski magnetyczne, dyski optyczne, programy komputerowe systemu operacyjnego, programy komputerowe, optyczne nośniki informacji, magnetyczne nośniki informacji, publikacje multimedialne, **36** usługi finansowe i bankowe, prowadzenie rachunków bankowych, przeprowadzanie rozliczeń pieniężnych, przyjmowanie lokat terminowych i wkładów oszczędnościowych, przyjmowanie i dokonywanie lokat w bankach, dokonywanie transakcji i przelewów elektronicznych, **41** publikowanie tekstów innych niż teksty reklamowe, **42** programowanie komputerów, projektowanie oprogramowania komputerowego, doradztwo w zakresie informatyki.

(111) **170091** (220) 2002 05 08 (210) 250131
(151) 2005 12 20 (441) 2002 11 18
(732) Polska Telefonii Cyfrowa Spółka z o.o., Warszawa, PL.

(540) sms fan

(510), (511) **09** aparaty telefoniczne, przewody i słuchawki telefoniczne, telefony komórkowe, zestawy głośno mówiące, anteny i baterie do tych telefonów, ładowarki, obudowy kolorowe, zestawy słuchawkowe, karty PCMCIA, obudowy, uchwyty i pokrowce do telefonów komórkowych, karty telefoniczne do automatów, karty telefoniczne do telefonów komórkowych-karty sim, urządzenia do przetwarzania informacji, urządzenia współpracujące z komputerami w zakresie przekazywania dźwięku i obrazu, magnetyczne nośniki danych, zapisane magnetyczne nośniki audio i video, **35** usługi reklamowe: organizacja kampanii reklamowych, wynajem i sprzedaż miejsca i czasu na reklamy, dystrybucja i doręczanie prospektów reklamowych, ofert sprzedaży i próbek reklamowych, również za pośrednictwem sieci teleinformatycznych - Internetu, pośrednictwo w sprzedaży towarów za pośrednictwem Internetu, usługi polegające na rejestrowaniu, kompilacji, systematyzacji pisemnych informacji, dostarczanie pakietów informacji, tekstów reklamowych dostosowanych do indywidualnych wymagań odbiorcy, informacja o działalności gospodarczej i handlowej, usługi świadczone w systemie on-line w zakresie kupna i sprzedaży towarów i usług, usługi sprzedaży aukcyjnej i promocyjnej towarów i usług, usługi w zakresie umożliwiania wymiany informacji i konwersacji w czasie realnym dotyczących reklamy, działalności gospodarczej i handlowej za pośrednictwem sieci teleinformatycznych internet i telefonów komórkowych, **36** pośrednictwo w zawieraniu umów ubezpieczeniowych, umów kredytowych za pośrednictwem telefonu i sieci teleinformatycznych internet, sprawdzanie stanu konta za pośrednictwem telefonu i sieci teleinformatycznych internet, **38** usługi świadczone przez operatora sieci telefonii komórkowej w zakresie obsługi połączeń abonentów telefonii komórkowej, przekazywania głosu i obra-

zu w systemie przekazu fonicznego i cyfrowego, usług teleksowych i telefaksowych, zbieranie i przekazywanie informacji, przesyłanie informacji tekstowej i obrazowej za pośrednictwem komputerów i sieci informatycznych, przekazywanie danych przy pomocy terminali komputerowych, przesyłanie wiadomości, danych, głosu i obrazu za pomocą przekazu satelitarne, przekazywanie poczty elektronicznej za pośrednictwem sieci telefonii komórkowej i telefonów komórkowych, udostępnianie połączeń z sieciami informatycznymi, wypożyczanie urządzeń służących do przekazywania głosu, obrazu i danych za pomocą telefonii analogowej, cyfrowej oraz satelitarnej, udostępnianie stron internetowych za pośrednictwem sieci telefonii komórkowej bezpośrednio na wyświetlaczu aparatu telefonicznego, umożliwianie wymiany informacji i konwersacji w czasie realnym za pośrednictwem sieci teleinformatycznych internet i telefonów komórkowych pomiędzy ich użytkownikami, przekazywanie informacji lokalnej dotyczącej obszaru na którym znajduje się odbiorca zgodnie z indywidualnymi wymaganiami, **39** udzielanie informacji telefonicznych dotyczących turystyki, organizacji podróży i oferowanie i sprzedaż usług w tym zakresie, **41** nauczanie i rozrywka prowadzone za pośrednictwem sieci teleinformatycznych internet i telefonów komórkowych, organizowanie konkursów edukacyjnych i rozrywkowych, organizacja gier rozrywkowych, przeprowadzanie plebiscytów, udzielanie informacji telefonicznych w zakresie rozrywki, oferowanie i sprzedaż usług w tym zakresie.

(111) **170092** (220) 2002 05 09 (210) 250135
 (151) 2005 12 20 (441) 2002 11 18
 (732) HSK DATA LTD. Spółka z o.o., Kraków, PL.
 (540)

XP^Protector

(531) 27.5

(510), (511) **09** urządzenia alarmowe i zabezpieczające, zamki elektroniczne, sygnalizatory elektryczne, systemy i urządzenia kontroli dostępu, systemy do identyfikacji, karty identyfikacyjne, rejestratory czasu pracy, elektroniczne urządzenia kontrolne, systemy do głosowania, aparatura do przetwarzania informacji, komputery oraz wyposażenie dodatkowe komputerów, sieci komputerowe, interfejsy, urządzenia peryferyjne do komputerów, urządzenia transmisji danych, urządzenia filtrujące, sterowniki elektroniczne, czynniki komputerowe, kasy rejestrujące, osprzęt elektryczny, okablowanie do maszyn i urządzeń, światłowody, programy komputerowe.

(111) **170093** (220) 2002 05 14 (210) 250335
 (151) 2005 12 07 (441) 2002 11 18
 (732) Berchtold Holding GmbH, Tuttlingen, DE.
 (540) BERCHTOLD

(510), (511) **09** urządzenia i przyrządy: naukowe, żeglarskie, geodezyjne, fotograficzne, kinematograficzne, optyczne, wagowe, pomiarowe, sygnalizacyjne, kontrolne, do ratowania życia, urządzenia do gaszenia ognia, do celów dydaktycznych, urządzenia i przyrządy do kontroli i/lub regulacji wielkiej częstotliwości, urządzenia do nagrywania, transmisji lub reprodukcji dźwięku lub obrazu, magnetyczne nośniki danych, płyty (dyski) z nagraniami, maszyny liczące, sprzęt przetwarzający dane i komputery, kable elektryczne, druty, przewody i żyły przewodzące, oraz połączenia i złączki do nich, wyłączniki, przełączniki, rozłączniki i łączniki oraz tablice rozdzielcze, skrzynki rozdzielcze i puszki rozgałęźne, urządzenia elektryczne do zdalnej kontroli i nadzoru procesów przemysłowych, kodowane nośniki danych z programami komputerowymi, futerały na przyrządy i aparaturę fotograficzną, walizeczki na przybory do analiz, automatyczne wyłączniki zegarowe, **10** aparaty i instrumenty chirurgiczne, medyczne, stomatologiczne i weterynaryjne, protezy kończyn, oczu i zębów, artykuły ortopedyczne, mianowicie ortopedyczne bandaże, opaski, gorsety, pończochy, rajstopy i obuwie, materiały do zszywania przeznaczone do użytku medycznego, specjalistyczne meble przeznaczone do użytku medycznego, urządzenia i przyrządy przeznaczone do pomiaru tętniczego ciśnienia krwi, aparaty słuchowe dla głuchych i niedosłyszących, poduszki, kołdry i pledy podgrzewane elektrycznie przeznaczone do użytku medycznego, urządzenia i przyrządy do ćwiczeń fizycznych przeznaczone do

użytku medycznego, chirurgiczne urządzenia i przyrządy o wysokiej częstotliwości, **11** urządzenia do oświetlania, ogrzewania, wytwarzania pary, gotowania, chłodzenia, suszenia, wentylacji, zasilania wodą i do celów sanitarnych, urządzenia klimatyzacyjne i wentylacyjne, urządzenia i przyrządy oczyszczania ścieków, zawory i kurki, oraz akcesoria i osprzęt regulujący do urządzeń, przyrządów i rur gazowych i wodnych, kolektory słoneczne.

(111) **170094** (220) 2002 05 14 (210) 250348
 (151) 2005 12 07 (441) 2002 11 18
 (732) Miller Products Company, Milwaukee, US.
 (540)



Kolor znaku: czarny, złoty, czerwony, srebrny, biały
 (531) 25.1, 27.5, 29.1
 (510), (511) **32** piwo, porter, ale.

(111) **170095** (220) 2002 05 16 (210) 250439
 (151) 2005 12 16 (441) 2002 11 18
 (732) Twentieth Century Fox Film Corporation, Los Angeles, US.
 (540)

(531) 27.5

(510), (511) **20** łańcuszki do kluczy i kółka do kluczy z tworzyw sztucznych, ozdoby do przypinania, znaki na okna, lustra, meble nadmuchiwane, poduszki, ramki na zdjęcia, tablice rejestracyjne z tworzyw sztucznych, **21** szklanki do napojów, filiżanki i kufle, talerze obiadowe, miski, pudełka na lunch, kubeczki papierowe, talerze papierowe, kubki i talerze z tworzyw sztucznych, świeczniki nie z metali szlachetnych, butelki dla sportowców, otwieracze do butelek, termiczne przykrycia do puszek trzymające temperaturę, szczoteczki do zębów, uchwyty do szczoteczek do zębów, dozowniki mydła, **25** T-shirty, koszule, koszule polo, spodnie, krótkie spodenki, spodenki gimnastyczne, koszulki gimnastyczne, spodnie dresowe, swetry, spódnice, koszulki na ramiączka, kapelusze, czapki, fartuszki, kamizelki, płaszcze kąpielowe, bielizna, bokserki, rękawiczki, skarpety, buty, kozaki, obuwie sportowe, płaszcze, kurtki, marynarki, kurtki skórzane, kurtki wodoodporne, stroje kąpielowe, okrycia na plażę i po kąpeli, krawaty, szaliki, paski, szale, lampy, sukienki, piżamy, koszule nocne, kapcie, szlafroki, odzież na czas wolny, odzież narciarska, odzież na snowboard, rękawice narciarskie, **28** kostiumy i maski na Halloween i maskarady.

(111) **170096** (220) 2002 05 24 (210) 250815
 (151) 2005 12 07 (441) 2002 12 02
 (732) Carglass Luxembourg S.a.r.l Zug Branch, Zug, CH.
 (540)

(531) 26.3, 26.4, 27.5

(510), (511) **12** szyby przednie samochodowe, szyby, szyberdachy, lusterka, wszystkie w/w do pojazdów, **21** szkło na szyby samochodowe, szkło nieprzetworzone i półprzetworzone (inne niż do celów budowlanych), naczynia szklane, szkło do lamp pojazdów, włókno

szklane do produkcji w formie arkuszy, nie do celów włókienniczych, w formie bloków i prętów, nieelektryczne instrumenty i materiały zawarte w kl. 21 do czyszczenia, **37** instalacja przednich szyb samochodowych, produktów szklanych i ceramicznych, szyb, szkła do karoserii, alarmów, systemów dźwiękowych oraz części i osprzętu do pojazdów, konserwacja i naprawy elementów szklanych pojazdów, doradztwo i konsultacje dotyczące w/w usług.

(111) **170097** (220) 2002 05 24 (210) 250816
 (151) 2005 12 07 (441) 2002 12 02
 (732) Carglass Luxembourg S.a.r.l Zug Branch, Zug, CH.
 (540)



Kolor znaku: żółty, czerwony, czarny

(531) 26.3, 26.4, 27.5, 29.1
 (510), (511) **12** szyby przednie samochodowe, szyby, szyberdachy, lusterka, wszystkie w/w do pojazdów, **21** szkło na szyby samochodowe, szkło nieprzetworzone i półprzetworzone (inne niż do celów budowlanych), naczynia szklane, szkło do lamp pojazdów, włókno szklane do produkcji w formie arkuszy, nie do celów włókienniczych, w formie bloków i prętów, nieelektryczne instrumenty i materiały zawarte w kl. 21 do czyszczenia, **37** instalacja przednich szyb samochodowych, produktów szklanych i ceramicznych, szyb, szkła do karoserii, alarmów, systemów dźwiękowych oraz części i osprzętu do pojazdów, konserwacja i naprawy elementów szklanych pojazdów, doradztwo i konsultacje dotyczące w/w usług.

(111) **170098** (220) 2002 05 27 (210) 250850
 (151) 2005 12 27 (441) 2002 12 02
 (732) Toruńskie Zakłady Materiałów Opatrunkowych
 Spółka Akcyjna, Toruń, PL.
 (540) fixopore s
 (510), (511) **05** opatrunki włókninowe, opatrunki jałowe, opatrunki włókninowe z wkładem chłonnym;

(111) **170099** (220) 2002 05 28 (210) 250927
 (151) 2005 12 19 (441) 2002 12 02
 (732) Premier Farnell Plc, Leeds, GB.
 (540) KENT
 (510), (511) **01** produkty chemiczne stosowane w przemyśle, pracach badawczych, fotografii jak również w rolnictwie, ogrodnictwie i leśnictwie, nie przetworzone żywice syntetyczne, nie przetworzone tworzywa sztuczne, nawozy sztuczne, mieszaniny gaszące ogień, preparaty do odpuszczania i lutowania metali, produkty chemiczne do konserwowania żywności, substancje garbujące, kleje i spoiwa stosowane w przemyśle, **02** farby, pokosty, lakiery, środki zapobiegające korozji i zabezpieczające drewno, barwniki, zaprawy farbierskie, żywice naturalne, folie metalowe i formy proszkowe dla malarzy, dekoratorów, drukarzy i artystów, **03** środki wybielające i inne substancje stosowane w praniu, środki czyszczące, polerujące, ścierające i odtłuszczające, mydła, środki perfumeryjne, olejki eteryczne, kosmetyki, płyny do pielęgnacji włosów, środki do czyszczenia zębów, **04** oleje przemysłowe i tłuszcze, smary, mieszaniny nawilżające, wiążące i pochłaniające kurz, paliwa, spirytus silnikowy i materiały oświetleniowe, świece, knoty, **06** metale nieszlachetne i ich stopy, budowlane materiały metalowe, przenośne metalowe konstrukcje budowlane, materiały metalowe do budowy torów kolejowych, przewody nieelektryczne i przewody drutowe z metali nieszlachetnych, drobne wyroby żelazne, pojedyncze wyroby metalowe, rury i tuby metalowe, kasy pancerne, towary z metali nieszlachetnych nie ujęte w innych klasach, rudy metali, **07** maszyny i obrabiarki, silniki (z wyjątkiem stosowanych w pojazdach lądowych), mechanizmy sprzęgania i napędu (z wyjątkiem stosowanych w pojazdach lądowych), mechaniczne narzędzia rolnicze, inkubatory do jaj, **08** narzędzia i przyrządy ręcznie sterowane, wyroby nożownicze, sztucce, broń ręczna, brzytwy i golarki, **09** urządzenia i przyrządy: naukowe, żeglarskie, geodezyjne, elektryczne, fotograficzne, kinematograficzne, optyczne, wagowe, pomiarowe, sygnalizacyjne, kontrolne, do ratowania życia, do celów dydaktycznych, urządzenia do nagrywa-

nia, transmisji lub reprodukcji dźwięku lub obrazu, magnetyczne nośniki danych, płyty i dyski z nagraniami, automaty sprzedające i mechanizmy do urządzeń uruchamianych przez wrzucenie monety, kasy sklepowe, maszyny liczące, sprzęt przetwarzający dane i komputery, urządzenia do gaszenia ognia, **11** urządzenia do oświetlania, ogrzewania, wytwarzania pary, gotowania, chłodzenia, suszenia, wentylacji, zasilania wodą i do celów sanitarnych, **12** pojazdy, urządzenia służące do poruszania się na lądzie, w powietrzu lub wodzie, **17** kauczuk, gutaperka, żywica, azbest, mika i wyroby z tych materiałów nie ujęte w innych klasach, tworzywa sztuczne w formie wyciężonej izolowane w produkcji, materiały uszczelniające, pakiety, materiały izolacyjne, niemetalowe rury elastyczne i połączenia rurowe, **21** przybory kuchenne i gospodarstwa domowego oraz pojemniki (wykonane nie z metali szlachetnych ani nie pokrywane nimi), grzebienie i gąbki, pędzle (z wyjątkiem pędzli malarskich), sprzęt do czyszczenia, wełna i wata stalowa, nie przerobione lub półprzetworzone szkło (z wyjątkiem szkła stosowanego w budownictwie), wyroby szklane, porcelanowe i ceramiczne nie ujęte w innych klasach, **35** usługi sprzedaży detalicznej w zakresie towarów służących konserwacji i naprawie pojazdów samochodowych, takich jak: preparaty chemiczne stosowane w konserwacji i naprawie pojazdów samochodowych, mianowicie spoiwa do klejenia szyby przedniej, spoiwa konstrukcyjne, spoiwa kontaktowe, spoiwa natryskowe, preparaty chemiczne do naprawy elementów metalowych, mieszanki do naprawy elementów z tworzyw sztucznych, mieszanki do naprawy elementów elektrycznych, topnik do lutowania, preparaty chemiczne do wykrywania przecieków powietrza, wiatru i wody w nadwoziu samochodu i jego częściach, chemiczne dodatki paliwowe, spoiwa uszczelnień samochodowych, preparaty chemiczne stosowane do dźwiękoszczelniania drgań samochodowych i hamulców, podkłady do przygotowywania szyby przedniej samochodu do zastosowania spoiw, powłoki do ponownego uszczelniania przy naprawie szyby przedniej samochodu, powłoki warstw uszczelniających szwy nadwozia samochodu, a także podkłady przygotowujące samochodowe powierzchnie z tworzyw sztucznych do malowania, samochodowe preparaty czyszczące przeznaczone do silników, hamulców, nadwozia, szyb, powierzchni z tworzyw sztucznych i urządzeń elektrycznych, samochodowe pasty polerujące i związki szlifujące, samochodowe oczyszczacze klimatyzacyjne, samochodowy zmywacz uszczelnienia, zmywacz kleju i zmywacz spoiwa przeznaczony do nadwozia samochodowego, smary samochodowe, penetrujące smary na bazie ropy naftowej i syntetyczne stosowane w naprawie samochodów, a także niechemiczne dodatki paliwowe, elementy mocujące, mianowicie nakrętki, kołki, elementy ustalające, podkłady, śruby z łbem zmniejszonym lub łbem walcowym z gniazdem i metryczne śruby z łbem zmniejszonym lub łbem walcowym z gniazdem, koronki wiertnicze do wiertel ręcznych, a także narzędzia ręczne, mianowicie piłki do metali, brzeszczoty piłek do metali oraz noże stosowane do powtórnej obróbki wykańczającej i naprawy, samochodowe elektryczne końcówki i złączki remontowe, miedziany przewód elektryczny stosowany do naprawy siatki odszranacza samochodowego, pistolety ciepłe do napraw samochodowych, taśmy klejące, ciepla warstwa uszczelniająca do zastosowań samochodowych, a także materiały dźwiękoszczelne przeciw wibracjom samochodowym, dysze natryskowe metalowe lub z tworzywa sztucznego, samochodowe szczotki do czyszczenia, usługi sprzedaży detalicznej świadczone w systemie on-line przy użyciu środków telekomunikacyjnych, za pośrednictwem zamówień pocztowych i/lub z katalogu w zakresie towarów służących konserwacji i naprawie pojazdów samochodowych, takich jak: preparaty chemiczne stosowane w konserwacji i naprawie pojazdów samochodowych, mianowicie spoiwa do klejenia szyby przedniej, spoiwa konstrukcyjne, spoiwa kontaktowe, spoiwa natryskowe, preparaty chemiczne do naprawy elementów metalowych, mieszanki do naprawy elementów z tworzyw sztucznych, mieszanki do naprawy elementów elektrycznych, topnik do lutowania, preparaty chemiczne do wykrywania przecieków powietrza, wiatru i wody w nadwoziu samochodu i jego częściach, chemiczne dodatki paliwowe, spoiwa uszczelnień samochodowych, preparaty chemiczne stosowane do dźwiękoszczelniania drgań samochodowych i hamulców, podkłady do przygotowywania szyby przedniej samochodu do zastosowania spoiw, powłoki do ponownego uszczelniania przy naprawie szyby przedniej samochodu, powłoki warstw uszczelniających szwy nadwozia samochodu, a także podkłady przygotowujące samochodowe powierzchnie z tworzyw sztucznych do malowania, samochodowe preparaty czyszczące przeznaczone do silników, ha-

mulców, nadwozia, szyb, powierzchni z tworzyw sztucznych i urządzeń elektrycznych, samochodowe pasty polerujące i związki szlifujące, samochodowe oczyszczacze klimatyzacyjne, samochodowy zmywacz uszczelnienia, zmywacz kleju i zmywacz spoiwa przeznaczony do nadwozia samochodowego, smary samochodowe, penetrujące smary na bazie ropy naftowej i syntetyczne stosowane w naprawie samochodów, a także niechemiczne dodatki paliwowe, elementy mocujące, mianowicie nakrętki, kołki, elementy ustalające, podkładki, śruby z łbem zmniejszonym lub łbem walcowym z gniazdem i metryczne śruby z łbem zmniejszonym lub łbem walcowym z gniazdem, koronki wiertnicze do wiertel ręcznych, a także narzędzia ręczne, mianowicie piłki do metali, brzeszczoty piłek do metali oraz noże stosowane do powtórnej obróbki wykańczającej i naprawy, samochodowe elektryczne końcówki i złączki remontowe, miedziany przewód elektryczny stosowany do naprawy siatki odszranacza samochodu, pistolety ciepłe do napraw samochodowych, taśmy klejące, ciepla warstwa uszczelniająca do zastosowań samochodowych, a także materiały dźwiękoszczelne przeciw wibracjom samochodowym, dysze natryskowe metalowe lub z tworzywa sztucznego, samochodowe szczotki do czyszczenia, prowadzenie sklepu z towarami służącymi konserwacji i naprawie pojazdów samochodowych, takimi jak: preparaty chemiczne stosowane w konserwacji i naprawie pojazdów samochodowych, mianowicie spoiwa do klejenia szyby przedniej, spoiwa konstrukcyjne, spoiwa kontaktowe, spoiwa natryskowe, preparaty chemiczne do naprawy elementów metalowych, mieszanki do naprawy elementów z tworzyw sztucznych, mieszanki do naprawy elementów elektrycznych, topnik do lutowania, preparaty chemiczne do wykrywania przecieków powietrza, wiatru i wody w nadwoziu samochodu i jego częściach, chemiczne dodatki paliwowe, spoiwa uszczelek samochodowych, preparaty chemiczne stosowane do dźwiękoszczelnienia drgań samochodowych i hamulców, podkłady do przygotowywania szyby przedniej samochodu do zastosowania spoiw, powłoki do ponownego uszczelnienia przy naprawie szyby przedniej samochodu, powłoki warstw uszczelniających szyby nadwozia samochodu, a także podkłady przygotowujące samochodowe powierzchnie z tworzyw sztucznych do malowania, samochodowe preparaty czyszczące przeznaczone do silników, hamulców, nadwozia, szyb, powierzchni z tworzyw sztucznych i urządzeń elektrycznych, samochodowe pasty polerujące i związki szlifujące, samochodowe oczyszczacze klimatyzacyjne, samochodowy zmywacz uszczelnienia, zmywacz kleju i zmywacz spoiwa przeznaczony do nadwozia samochodowego, smary samochodowe, penetrujące smary na bazie ropy naftowej i syntetyczne stosowane w naprawie samochodów, a także niechemiczne dodatki paliwowe, elementy mocujące, mianowicie nakrętki, kołki, elementy ustalające, podkładki, śruby z łbem zmniejszonym lub łbem walcowym z gniazdem i metryczne śruby z łbem zmniejszonym lub łbem walcowym z gniazdem, koronki wiertnicze do wiertel ręcznych, a także narzędzia ręczne, mianowicie piłki do metali, brzeszczoty piłek do metali oraz noże stosowane do powtórnej obróbki wykańczającej i naprawy, samochodowe elektryczne końcówki i złączki remontowe, miedziany przewód elektryczny stosowany do naprawy siatki odszranacza samochodowego, pistolety ciepłe do napraw samochodowych, taśmy klejące, ciepla warstwa uszczelniająca do zastosowań samochodowych, a także materiały dźwiękoszczelne przeciw wibracjom samochodowym, dysze natryskowe metalowe lub z tworzywa sztucznego, samochodowe szczotki do czyszczenia, prowadzenie sklepu z towarami służącymi konserwacji i naprawie pojazdów samochodowych, takimi jak: preparaty chemiczne stosowane w konserwacji i naprawie pojazdów samochodowych, mianowicie spoiwa do klejenia szyby przedniej, spoiwa konstrukcyjne, spoiwa kontaktowe, spoiwa natryskowe, preparaty chemiczne do naprawy elementów metalowych, mieszanki do naprawy elementów z tworzyw sztucznych, mieszanki do naprawy elementów elektrycznych, topnik do lutowania, preparaty chemiczne do wykrywania przecieków powietrza, wiatru i wody w nadwoziu samochodu i jego częściach, chemiczne dodatki paliwowe, spoiwa uszczelek samochodowych, preparaty chemiczne stosowane do dźwiękoszczelnienia drgań samochodowych i hamulców, podkłady do przygotowywania szyby przedniej samochodu do zastosowania spoiw, powłoki do ponownego uszczelnienia przy naprawie szyby przedniej samochodu, powłoki warstw uszczelniających szyby nadwozia samochodu, a także podkłady przygotowujące samochodowe powierzchnie z tworzyw sztucznych do malowania, samochodowe preparaty czyszczące przeznaczone do silników, hamulców, nadwo-

zia, szyb, powierzchni z tworzyw sztucznych i urządzeń elektrycznych, samochodowe pasty polerujące i związki szlifujące, samochodowe oczyszczacze klimatyzacyjne, samochodowy zmywacz uszczelnienia, zmywacz kleju i zmywacz spoiwa przeznaczony do nadwozia samochodowego, smary samochodowe, penetrujące smary na bazie ropy naftowej i syntetyczne stosowane w naprawie samochodów, a także niechemiczne dodatki paliwowe, elementy mocujące, mianowicie nakrętki, kołki, elementy ustalające, podkładki, śruby z łbem zmniejszonym lub łbem walcowym z gniazdem i metryczne śruby z łbem zmniejszonym lub łbem walcowym z gniazdem, koronki wiertnicze do wiertel ręcznych, a także narzędzia ręczne, mianowicie piłki do metali, brzeszczoty piłek do metali oraz noże stosowane do powtórnej obróbki wykańczającej i naprawy, samochodowe elektryczne końcówki i złączki remontowe, miedziany przewód elektryczny stosowany do naprawy siatki odszranacza samochodowego, pistolety ciepłe do napraw samochodowych, taśmy klejące, ciepla warstwa uszczelniająca do zastosowań samochodowych, a także materiały dźwiękoszczelne przeciw wibracjom samochodowym, dysze natryskowe metalowe lub z tworzywa sztucznego, samochodowe szczotki do czyszczenia, w systemie on-line, przy użyciu środków telekomunikacyjnych, za pośrednictwem zamówień pocztowych i/ lub z katalogu, usługi zamówień z katalogu za pośrednictwem poczty w zakresie towarów służących konserwacji i naprawie pojazdów samochodowych, takich jak: preparaty chemiczne stosowane w konserwacji i naprawie pojazdów samochodowych, mianowicie spoiwa do klejenia szyby przedniej, spoiwa konstrukcyjne, spoiwa kontaktowe, spoiwa natryskowe, preparaty chemiczne do naprawy elementów metalowych, mieszanki do naprawy elementów z tworzyw sztucznych, mieszanki do naprawy elementów elektrycznych, topnik do lutowania, preparaty chemiczne do wykrywania przecieków powietrza, wiatru i wody w nadwoziu samochodu i jego częściach, chemiczne dodatki paliwowe, spoiwa uszczelek samochodowych, preparaty chemiczne stosowane do dźwiękoszczelnienia drgań samochodowych i hamulców, podkłady do przygotowywania szyby przedniej samochodu do zastosowania spoiw, powłoki do ponownego uszczelnienia przy naprawie szyby przedniej samochodu, powłoki warstw uszczelniających szyby nadwozia samochodu, a także podkłady przygotowujące samochodowe powierzchnie z tworzyw sztucznych do malowania, samochodowe preparaty czyszczące przeznaczone do silników, hamulców, nadwozia, szyb, powierzchni z tworzyw sztucznych i urządzeń elektrycznych, samochodowe pasty polerujące i związki szlifujące, samochodowe oczyszczacze klimatyzacyjne, samochodowy zmywacz uszczelnienia, zmywacz kleju i zmywacz spoiwa przeznaczony do nadwozia samochodowego, smary samochodowe, penetrujące smary na bazie ropy naftowej i syntetyczne stosowane w naprawie samochodów, a także niechemiczne dodatki paliwowe, elementy mocujące, mianowicie nakrętki, kołki, elementy ustalające, podkładki, śruby z łbem zmniejszonym lub łbem walcowym z gniazdem i metryczne śruby z łbem zmniejszonym lub łbem walcowym z gniazdem, koronki wiertnicze do wiertel ręcznych, a także narzędzia ręczne, mianowicie piłki do metali, brzeszczoty piłek do metali oraz noże stosowane do powtórnej obróbki wykańczającej i naprawy, samochodowe elektryczne końcówki i złączki remontowe, miedziany przewód elektryczny stosowany do naprawy siatki odszranacza samochodowego, pistolety ciepłe do napraw samochodowych, taśmy klejące, ciepla warstwa uszczelniająca do zastosowań samochodowych, a także materiały dźwiękoszczelne przeciw wibracjom samochodowym, dysze natryskowe metalowe lub z tworzywa sztucznego, samochodowe szczotki do czyszczenia, jak również usługi w zakresie doradztwa, informacji i konsultacji związane z wyżej wymienionymi usługami.

(111) 170100 (220) 2002 06 05 (210) 251184
 (151) 2005 12 02 (441) 2002 12 16
 (732) Firma Handlowo-Usługowa „RAMZES” S.C. Tomasz Kociuba,
 Witold Wywrot, Przemysł, PL.
 (540)

RAMZES 

Kolor znaku: niebieski, żółty
 (531) 4.2, 7.5, 27.5, 29.1

(510), (511) **29** frytki, hamburgery, **30** pizza, spaghetti, **43** bary szybkiej obsługi, usługi gastronomiczne, pizzerie.

(111) **170101** (220) 2002 10 01 (210) 255786
 (151) 2006 02 01 (441) 2003 04 07
 (732) ECCO HOLIDAY Spółka z o.o., Poznań, PL.
 (540)



Kolor znaku: granatowy, biało-granatowy, żółty, biały
 (531) 3.9, 26.1, 27.5, 29.1

(510), (511) **16** wydawnictwa na nośnikach papierowych, **36** usługi w zakresie ubezpieczeń, **39** usługi turystyczne w zakresie organizowania podróży i wycieczek oraz ich pilotażu, wynajmowania miejsc na parkingach, rezerwacji miejsc podróży, usługi w zakresie przewozu osób środkami transportowymi, **43** usługi w zakresie rezerwacji hoteli i pensjonatów.

(111) **170102** (220) 2002 07 12 (210) 252747
 (151) 2006 03 17 (441) 2003 01 13
 (732) V & S LUKSUSOWA Zielona Góra Spółka Akcyjna, Zielona Góra, PL.
 (540)



Kolor znaku: niebieski, żółty, czerwony, czarny, złoty
 (531) 19.7, 24.1, 24.5, 25.1, 27.5, 29.1
 (510), (511) **33** alkohole.

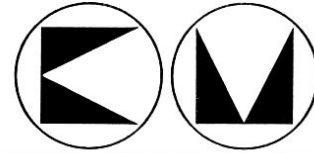
(111) **170103** (220) 2002 04 18 (210) 249394
 (151) 2005 12 28 (441) 2002 10 21
 (732) CONRAD COMPANY Konrad Kaczyński, Pułtusk, PL.
 (540)



Kolor znaku: pomarańczowy, czarny
 (531) 23.1, 24.15, 27.5, 29.1

(510), (511) **35** usługi prowadzenia sklepu, hurtowni, internetowej witryny sklepowej z nowymi i używanymi urządzeniami gastronomicznymi, pralniczymi, chłodniczymi, wyposażeniem sklepów.

(111) **170104** (220) 2002 06 05 (210) 251190
 (151) 2005 12 02 (441) 2002 12 16
 (732) Międzynarodowe Targi Łódzkie Spółka z o.o., Łódź, PL.
 (540)



WYSTAWA KOMUNIKACJI MIEJSKIEJ

(531) 26.1, 26.3, 26.11, 27.5

(510), (511) **35** usługi w zakresie organizacji imprez wystawienniczych i targowych, dystrybucja materiałów reklamowych, prospektów, broszur, ulotek, **40** usługi poligraficzne, **41** organizacja seminariów, konferencji, pokazów i innych imprez towarzyszących targom i wystawom, **42** porady i usługi z zakresu ochrony własności przemysłowej.

(111) **170105** (220) 2002 06 05 (210) 251221
 (151) 2005 12 20 (441) 2002 12 16
 (732) PPG Industries Ohio, Inc., Cleveland, US.
 (540)



(531) 26.1, 26.11, 27.5

(510), (511) **02** farby, pokosty, lakiery, środki zapobiegające korozji i zabezpieczające drewno, barwniki, zaprawy farbiarskie, żywice naturalne, folie metalowe i formy proszkowe dla malarzy, dekoratorów, drukarzy i artystów.

(111) **170106** (220) 2002 06 06 (210) 251291
 (151) 2005 12 27 (441) 2002 12 16
 (732) Firma „ALISSI II”, Agnieszka Kucharczyk, Dariusz Kucharczyk, Kobyłany, PL.
 (540)



Kolor znaku: czerwony, biały, żółty, granatowy

(531) 3.7, 25.1, 27.5, 29.1

(510), (511) **30** ciasto w proszku, grysik, kluska, kluski i kluseczki z mąki spożywczej, makarony, makarony spożywcze, makaroniki, spaghetti, **39** usługi konfekcjonowania mąki i produktów z mąki, magazynowanie towarów, pakowanie mąki i wyrobów z mąki, składowanie towarów, usługi dostarczania towarów, usługi przewożenia ładunków, magazynowanie, usługi wynajmowania magazynów.

(111) **170107** (220) 2002 06 06 (210) 251292
 (151) 2005 12 27 (441) 2002 12 16
 (732) Firma „ALISSI II”, Agnieszka Kucharczyk, Dariusz Kucharczyk, Kobyłany, PL.

(540)



Kolor znaku: biały, żółty, czerwony, granatowy
(531) 3.7, 25.1, 27.5, 29.1

(510), (511) **30** ciasto w proszku, grysiki, kluska, kluski i kluseczki z mąki spożywczej, makarony, makarony spożywcze, makaroniki, spaghetti, **39** usługi konfekcjonowania mąki i produktów z mąki, magazynowanie towarów, pakowanie mąki i wyrobów z mąki, składowanie towarów, usługi dostarczania towarów, usługi przewożenia ładunków, magazynowanie, usługi wynajmowania magazynów.

(111) **170108** (220) 2002 06 07 (210) 251298
(151) 2005 12 27 (441) 2002 12 16
(732) Inver House Polska Spółka z o.o., Sopot, PL.
(540) BRAVEHEART
(510), (511) **33** napoje alkoholowe.

(111) **170109** (220) 2002 06 07 (210) 251321
(151) 2005 12 27 (441) 2002 12 16
(732) Baxter International Inc. (a Delaware corporation), Deerfield, US.

(540) VIAFLO
(510), (511) **10** zbiorniki na płyny do użytku medycznego, cewniki, igły i zestawy do podawania leków.

(111) **170110** (220) 2002 06 10 (210) 251400
(151) 2005 12 13 (441) 2002 12 16
(732) „MALFARB” Spółka z o.o., Lewkowic, PL.
(540) tief grunt

(510), (511) **01** chemiczne środki przeznaczone do gruntowania powierzchni budowlanych, środki zapobiegające przed wilgocią i erozją powierzchni budowlanych zawarte w tej klasie, preparaty chemiczne zabezpieczające przed nadmierną chłonnością powierzchni budowlanych stosowane przed malowaniem, **02** farby, zaprawy farbiarskie, pokosty, lakiery, barwniki.

(111) **170111** (220) 2002 06 10 (210) 251401
(151) 2005 12 13 (441) 2002 12 16
(732) „MALFARB” Spółka z o.o., Lewkowic, PL.

(540) aktiv grunt
(510), (511) **01** chemiczne środki przeznaczone do gruntowania powierzchni budowlanych, środki zapobiegające przed wilgocią i erozją powierzchni budowlanych zawarte w tej klasie, preparaty chemiczne zabezpieczające przed nadmierną chłonnością powierzchni budowlanych stosowane przed malowaniem, **02** farby, zaprawy farbiarskie, pokosty, lakiery, barwniki.

(111) **170112** (220) 2002 06 10 (210) 251432
(151) 2005 12 19 (441) 2002 12 16
(732) GALERIA ZDERZAK, Kraków, PL.
(540)



(531) 18.1, 26.3, 27.5

(510), (511) **16** wydawnictwa takie jak: katalogi, foldery, niskonakładowe druki artystyczne, biuletyny (z wyłączeniem czasopism, periodyków i gazet), **35** usługi w zakresie sprzedaży i komisu dzieł sztuki współczesnej, aranżacja wystaw, usługi organizowania pokazów na zlecenie, **40** komputerowy skład i łamanie tekstów, **41** działalność oświatowa: organizowanie wykładów, konferencji i sympozjów dotyczących sztuki współczesnej, wypożyczanie dzieł sztuki współczesnej, **42** ekspertyzy dzieł sztuki, usługi graficzne.

(111) **170113** (220) 2002 06 14 (210) 251582
(151) 2005 12 15 (441) 2002 12 16
(732) Przedsiębiorstwo Przerobu Żłomu Metali „Centrozłom Wrocław”, Wrocław, PL.
(540)



Kolor znaku: ciemnozielony, biały, żółty

(531) 3.13, 5.5, 24.15, 27.5, 29.1

(510), (511) **06** pojemniki metalowe, **07** chwytaki maszyn do przerobu złomu, podzespoły i części zamienne maszyn do przerobu złomu, **35** usługi związane z obrotem złomem żeliwnym, stalowym, metali nieżelaznych i wyrobami hutniczymi, **37** usługi w zakresie: napraw, przeglądów i konserwacji maszyn i urządzeń do przerobu złomu, **40** usługi w zakresie przetwarzania złomu metali i innych odpadów.

(111) **170114** (220) 2002 06 14 (210) 251583
(151) 2005 12 15 (441) 2002 12 16
(732) Przedsiębiorstwo Przerobu Żłomu Metali „Centrozłom Wrocław”, Wrocław, PL.
(540)



Kolor znaku: ciemnozielony, biały, żółty

(531) 3.13, 5.5, 24.15, 27.5, 29.1

(510), (511) **06** pojemniki metalowe, **07** chwytaki maszyn do przerobu złomu, podzespoły i części zamienne maszyn do przerobu złomu, **35** usługi związane z obrotem złomem żeliwnym, stalowym, metali nieżelaznych i wyrobami hutniczymi, **40** usługi w zakresie przetwarzania złomu metali i innych odpadów.

(111) **170115** (220) 2002 06 14 (210) 251598
(151) 2005 12 15 (441) 2002 12 16
(732) CEMET Spółka Akcyjna, Warszawa, PL.
(540)



Kolor znaku: granatowy, zielony, niebieski

(531) 26.3, 27.5, 29.1

(510), (511) **19** materiały budowlane niemetalowe, **39** usługi transportowe i magazynowania.

(111) **170116** (220) 2002 06 17 (210) 251645
(151) 2005 12 02 (441) 2002 12 30
(732) Przedsiębiorstwo Produkcyjno-Handlowo-Usługowe „KLAUDIA” Spółka z o.o., Ustroń, PL.
(540) KLAUDIA

(510), (511) **07** urządzenia do nawadniania dla rolnictwa, deszczownie polowe przenośne, deszczownie szpulowe, deszczownie przenośne do gnojowicy, nawijarki mechaniczne do rur giętkich,

mieszalniki, mieszalniki bębnowe, mieszarki do betonu, betoniarki, pompy, urządzenia na sprężone powietrze, pompy próżniowe, pompy odśrodkowe, pompy powietrzne, agregaty zaśnieżające, lance zaśnieżające, prasy do celów przemysłowych, wtryskarki, matryce do wtryskarek, wykrojniki, tłoczniaki, tłocznie, sprężarki, mechanizmy sterownicze maszyn i silników, turbosprężarki, wyoblarki, wytłaczarki, maszyny rolnicze, narzędzia rolnicze inne niż ręczne, instalacje odwodnieniowe, **11** instalacje automatyczne do podlewania, urządzenia i instalacje do chłodzenia, chłodnice do cieczy, dmuchawy, komory chłodnicze, aparatura do chłodzenia powietrza, armatura do regulacji urządzeń oraz przewodów wodnych lub gazowych, urządzenia rozpylające, urządzenia do sztucznego naśnieżania, instalacje sanitarne i aparatura, aparaty do pobierania wody, armatura regulacyjna i zabezpieczająca do urządzeń wodnych, instalacje do schładzania wody, zawory na przewodach, **37** sztuczne naśnieżanie, budowa i konserwacja rurociągów, instalowanie i naprawy urządzeń do nawadniania oraz do chłodzenia.

(111) **170117** (220) 2002 06 17 (210) 251646
 (151) 2005 12 02 (441) 2002 12 30
 (732) Przedsiębiorstwo Produkcyjno-Handlowo-Usługowe „KLAUDIA” Spółka z o.o., Ustroń, PL.
 (540) www.klaudia.wizja.net

(510), (511) **07** urządzenia do nawadniania dla rolnictwa, deszczownie polowe przenośne, deszczownie szpulowe, deszczownie przenośne do gnojowicy, nawijarki mechaniczne do rur giętkich, mieszalniki, mieszalniki bębnowe, mieszarki do betonu, betoniarki, pompy, urządzenia na sprężone powietrze, pompy próżniowe, pompy odśrodkowe, pompy powietrzne, agregaty zaśnieżające, lance zaśnieżające, prasy do celów przemysłowych, wtryskarki, matryce do wtryskarek, wykrojniki, tłoczniaki, tłocznie, sprężarki, mechanizmy sterownicze maszyn i silników, turbosprężarki, wyoblarki, wytłaczarki, maszyny rolnicze, narzędzia rolnicze inne niż ręczne, instalacje odwodnieniowe, **11** instalacje automatyczne do podlewania, urządzenia i instalacje do chłodzenia, chłodnice do cieczy, dmuchawy, komory chłodnicze, aparatura do chłodzenia powietrza, armatura do regulacji urządzeń oraz przewodów wodnych lub gazowych, urządzenia rozpylające, urządzenia do sztucznego naśnieżania, instalacje sanitarne i aparatura, aparaty do pobierania wody, armatura regulacyjna i zabezpieczająca do urządzeń wodnych, instalacje do schładzania wody, zawory na przewodach, **37** sztuczne naśnieżanie, budowa i konserwacja rurociągów, instalowanie i naprawy urządzeń do nawadniania oraz do chłodzenia.

(111) **170118** (220) 2002 06 17 (210) 251647
 (151) 2005 12 02 (441) 2002 12 30
 (732) Przedsiębiorstwo Produkcyjno-Handlowo-Usługowe „KLAUDIA” Spółka z o.o., Ustroń, PL.
 (540)



Kolor znaku: żółty, niebieski
 (531) 1.15, 27.5, 29.1

(510), (511) **07** urządzenia do nawadniania dla rolnictwa, deszczownie polowe przenośne, deszczownie szpulowe, deszczownie przenośne do gnojowicy, nawijarki mechaniczne do rur giętkich, mieszalniki, mieszalniki bębnowe, mieszarki do betonu, betoniarki, pompy, urządzenia na sprężone powietrze, pompy próżniowe, pompy odśrodkowe, pompy powietrzne, agregaty zaśnieżające, lance zaśnieżające, prasy do celów przemysłowych, wtryskarki, matryce do wtryskarek, wykrojniki, tłoczniaki, tłocznie, sprężarki, mechanizmy

sterownicze maszyn i silników, turbosprężarki, wyoblarki, wytłaczarki, maszyny rolnicze, narzędzia rolnicze inne niż ręczne, instalacje odwodnieniowe, **11** instalacje automatyczne do podlewania, urządzenia i instalacje do chłodzenia, chłodnice do cieczy, dmuchawy, komory chłodnicze, aparatura do chłodzenia powietrza, armatura do regulacji urządzeń oraz przewodów wodnych lub gazowych, urządzenia rozpylające, urządzenia do sztucznego naśnieżania, instalacje sanitarne i aparatura, aparaty do pobierania wody, armatura regulacyjna i zabezpieczająca do urządzeń wodnych, instalacje do schładzania wody, zawory na przewodach, **37** sztuczne naśnieżanie, budowa i konserwacja rurociągów, instalowanie i naprawy urządzeń do nawadniania oraz do chłodzenia.

(111) **170119** (220) 2002 06 20 (210) 251798
 (151) 2005 12 20 (441) 2002 12 30
 (732) POLOmarket Spółka z o.o., Giebnia, PL.
 (540)



Kolor znaku: żółty, ochra-żółty, brunatny, ciemnobrunatny, czerwony, beżowy, bladobeżowy, biały, czarny, zielony, szary
 (531) 5.9, 8.5, 26.4, 27.5, 29.1
 (510), (511) **29** pasztety.

(111) **170120** (220) 2002 11 14 (210) 257499
 (151) 2006 02 15 (441) 2003 05 19
 (732) BONUS SYSTEMS POLSKA Spółka Akcyjna, Warszawa, PL.
 (540)



Kolor znaku: czerwony, granatowy
 (531) 1.1, 25.5, 26.4, 27.5, 29.1
 (510), (511) **09** karty magnetyczne kodowane, karty inteligentne z obwodami scalonymi zintegrowanymi, czytniki kart (terminale), **36** emisja bonów wartościowych.

(111) **170121** (220) 2002 11 26 (210) 257989
 (151) 2005 12 09 (441) 2003 06 02
 (732) Grünenthal GmbH, Aachen, DE.
 (540) XANEMONIP
 (510), (511) **05** produkty farmaceutyczne dla ludzi.

(111) **170122** (220) 2002 12 12 (210) 258742
 (151) 2005 12 07 (441) 2003 06 16
 (732) Dr. Oetker - Środki Odżywcze Gdańsk-Oliwa Spółka z o.o., Gdańsk, PL.
 (540) Słodka chwila - chwila zapomnienia
 (510), (511) **29** galaretki, musy, **30** desery w proszku, włączając kisiele, budynie, desery na bazie ryżu, kaszy manny, makaronu, puddingi, deser na zimno typu pianka, napoje na bazie czekolady, herbaty, kawa, kawy.

(111) **170123** (220) 2002 12 12 (210) 258744
 (151) 2005 12 07 (441) 2003 06 16

(732) CADBURY LIMITED, Bournville, GB.
 (540) CHOCFULS
 (510), (511) **30** czekolada, czekoladki, niemedyczne słodczyce, lody i mrożone słodczyce.

(111) **170124** (220) 2002 12 23 (210) 259147
 (151) 2005 12 21 (441) 2003 06 30
 (732) „SAN-MED” Klasicki Kozimor Spółka Jawna, Bystrzyca Kłodzka, PL.
 (540)



Kolor znaku: granatowy, niebieski
 (531) 3.11, 24.11, 26.1, 27.5, 29.1
 (510), (511) **44** usługi medyczne i stomatologiczne.

(111) **170125** (220) 2002 12 20 (210) 259266
 (151) 2005 12 08 (441) 2003 06 30
 (732) WĘDLINIARNIA B.D. Słominscy Spółka jawna, Leszno, PL.
 (540)



WĘDLINIARNIA

(531) 2.1, 2.7, 8.5
 (510), (511) **29** artykuły mięsne: mięso, wędliny, pasztety z wątróbki, wyroby garmazeryjne: bigos, gulasz, mięsa i ryby w galarecie, klopsiki, kotlety, rolady mięsne, surówki i sałatki owocowe i warzywne, nabiał: sery, jaja, jadalne oleje i tłuszcze, **30** pasztety mięsne, pierogi, przyprawy, musztardy, **43** usługi w zakresie prowadzenia baru i restauracji: wydawanie posiłków, usługi w zakresie dostarczania wyrobów garmazeryjnych i innych produktów żywnościowych oraz napojów (katering), usługi w zakresie organizowania przyjęć pod względem kulinarnym.

(111) **170126** (220) 2002 12 24 (210) 259269
 (151) 2005 12 08 (441) 2003 06 30
 (732) „COMTEL” s.c. Danielak Ryszard, Wojcieszkiwicz Łukasz, Wojcieszkiwicz Małgorzata, Tychy, PL.
 (540) comfortel

(510), (511) **09** programy komputerowe i programy systemów operacyjnych, przewody i słuchawki telefoniczne, aparaty i centrale telefoniczne, komputery i komputerowe urządzenia peryferyjne, sprzęt przetwarzający dane, magnetyczne nośniki danych, urządzenia telefoniczne, płyty (dyski) z nagraniami, kable elektryczne dla telekomunikacji, anteny, złącza i uchwyty telekomunikacyjne, karty magnetyczne, przekaźniki sygnałów elektronicznych, sterowniki dla informatyki, stacje taśm magnetycznych, urządzenia nadawcze dla telekomunikacji, **35** tworzenie i kompilacja komputerowych baz danych, komputerowe zarządzanie plikami, **37** nadzór autorski nad montażem, instalowaniem, konserwacja i naprawy sprzętu komputerowego, sieci komputerowych, sieci teletransmisyjnych i systemów telekomunikacyjnych, **38** usługi telekomunikacyjne, przesyłanie informacji tekstowej i obrazowej, poczta elektroniczna, połączenia ze światową siecią komputerową za pośrednictwem telekomunikacji i internetu, wypożyczanie modemów, urządzeń do przesyłania informacji i urządzeń telekomunikacyjnych, organizowanie systemów transmisyjnych, łączność poprzez terminale komputerowe, **42** projektowanie systemów komputerowych, systemów telekomunikacyjnych i sieci teletransmisyjnych, programowanie i aktualizacja

oprogramowania komputerowego, administrowanie stronami, systemami komputerowymi i sieciowymi, odzyskiwanie danych komputerowych, powielanie oprogramowania, tworzenie i instalowanie baz danych, transkrypcja przekazu, doradztwo w zakresie sprzętu komputerowego i urządzeń peryferyjnych, konserwacja oprogramowania komputerowego, konserwacja danych przez programy komputerowe, tworzenie i utrzymywanie stron internetowych dla osób trzecich.

(111) **170127** (220) 2003 01 02 (210) 259424
 (151) 2005 12 20 (441) 2003 07 14
 (732) Przedsiębiorstwo Farmaceutyczne „JELFA” Spółka Akcyjna, Jelenia Góra, PL.
 (540) NAVICON
 (510), (511) **05** preparaty farmaceutyczne.

(111) **170128** (220) 2003 01 02 (210) 259425
 (151) 2005 12 20 (441) 2003 07 14
 (732) Przedsiębiorstwo Farmaceutyczne „JELFA” Spółka Akcyjna, Jelenia Góra, PL.
 (540) LUXFEN
 (510), (511) **05** preparaty farmaceutyczne.

(111) **170129** (220) 2003 01 03 (210) 259438
 (151) 2005 12 08 (441) 2003 07 14
 (732) „MAXAUDIO” Spółka z o.o., Warszawa, PL.
 (540)

AUDIO KLAN

(531) 27.5.5
 (510), (511) **09** odtwarzacze kaset, odtwarzacze płyt kompaktowych, odbiorniki audio i video, odbiorniki radiowe, głośniki, głośniki tubowe, złącza do przewodów elektrycznych, odbiorniki telewizyjne, wzmacniacze, **35** organizowanie wystaw w celach handlowych i reklamowych, powielanie dokumentów, publikowanie tekstów reklamowych, reklama (rozpowszechnianie materiałów - ulotki, prospekty, druki), uaktualnianie ulotek reklamowych, promocja sprzedaży, **39** dystrybucja towarów, magazynowanie, składanie towarów, **41** wypożyczanie sprzętu audio, organizacja szkoleń (kursów).

(111) **170130** (220) 2003 01 03 (210) 259439
 (151) 2005 12 08 (441) 2003 07 14
 (732) „MAXAUDIO” Spółka z o.o., Warszawa, PL.
 (540)

AUDIOKLAN

(531) 27.5.5
 (510), (511) **09** odtwarzacze kaset, odtwarzacze płyt kompaktowych, odbiorniki audio i video, odbiorniki radiowe, głośniki, głośniki tubowe, złącza do przewodów elektrycznych, odbiorniki telewizyjne, wzmacniacze, **35** organizowanie wystaw w celach handlowych i reklamowych, powielanie dokumentów, publikowanie tekstów reklamowych, reklama (rozpowszechnianie materiałów - ulotki, prospekty, druki), uaktualnianie ulotek reklamowych, promocja sprzedaży, **39** dystrybucja towarów, magazynowanie, składanie towarów, **41** wypożyczanie sprzętu audio, organizacja szkoleń (kursów).

(111) **170131** (220) 2005 01 27 (210) 290401
 (151) 2005 12 21 (441) 2005 05 02
 (732) ZAKŁADY FARMACEUTYCZNE POLPHARMA S.A., Starogard Gdański, PL.
 (540) ZOTRAL
 (510), (511) **05** produkty farmaceutyczne.

(111) **170132** (220) 2005 01 27 (210) 290402
 (151) 2005 12 21 (441) 2005 05 02

(732) ZAKŁADY FARMACEUTYCZNE POLPHARMA S.A., Starogard Gdański, PL.

(540) ANOREX

(510), (511) **05** produkty farmaceutyczne.

(111) **170133** (220) 2005 01 27 (210) 290403
(151) 2005 12 21 (441) 2005 05 02

(732) ZAKŁADY FARMACEUTYCZNE POLPHARMA S.A., Starogard Gdański, PL.

(540) DEPRALIN

(510), (511) **05** produkty farmaceutyczne.

(111) **170134** (220) 2002 06 19 (210) 251767
(151) 2005 12 08 (441) 2002 12 30

(732) ISU CHEMICAL CO., LTD., Seoul, KR.

(540)

ISU

(531) 24.17, 27.5

(510), (511) **04** oleje smarowe, oleje do silników wysokoprężnych, oleje do broni, smary do oświetlenia, oleje do silników benzynowych, oleje przemysłowe, środki poślizgowe, smary stałe poślizgowe, oleje włókiennicze.

(111) **170135** (220) 2002 10 09 (210) 256078
(151) 2005 12 08 (441) 2003 04 22

(732) Przedsiębiorstwo Produkcyjno-Handlowo-Usługowe „ERBET” Spółka z o.o., Nowy Sącz, PL.

(540) Erbet

(510), (511) **06** barierki ochronne, barierki bezpieczeństwa, bramy i ogrodzenia metalowe, pokrycia dachów i systemy rynnowe metalowe, drzwi, ościeżnice, osprzęt do drzwi i okien - metalowe, konstrukcje metalowe, zbrojenia metalowe dla budownictwa, **19** beton i elementy budowlane z betonu, ceramika budowlana, wykładziny ścienne niemetalowe, okna, drzwi niemetalowe, stropy, sufity, konstrukcje niemetalowe, szalunki do betonu i zbrojenia dla budownictwa niemetalowe, zbiorniki niemetalowe, **37** budownictwo lądowe i wodne, budowanie fabryk, magazynów, budynków mieszkalnych i użyteczności publicznej, rozbiórki budynków, blacharstwo, dekarstwo, murarstwo, tynkowanie, malowanie, instalowanie i naprawa pieców, izolowanie i uszczelnianie budynków, montaż konstrukcji, rusztowań, budowa dróg i układanie nawierzchni, instalowanie i naprawa urządzeń elektrycznych, telefonów, alarmów przeciwpożarowych i antywłamaniowych w obiektach budowlanych, instalacji ogrzewania, wentylacyjnych, klimatyzacyjnych, chłodniczych, zamrażalniczych, rurociągów, hydrauliki, wyposażanie kuchni, biur, obiektów przemysłowych, instalowanie, naprawy i konserwacja ich wyposażenia, budowa, naprawa sejfów i skarbców, organizowanie i koordynacja robót budowlanych, usługi inwestora zastępczego, nadzór budowlany, wypożyczanie sprzętu budowlanego, **42** badania techniczne i ekspertyzy inżynierskie, doradztwo budowlane inwestycyjne, ekspertyzy geologiczne, usługi geodezyjne, projektowanie budowlane, sporządzanie dokumentacji technicznych.

(111) **170136** (220) 2002 10 11 (210) 256165
(151) 2005 12 13 (441) 2003 04 22

(732) Przedsiębiorstwo Handlowo-Usługowe TIKO Paweł Zieliński i Janusz Nitsche Spółka Jawna, Środa Wielkopolska, PL.

(540)

 **TIKO**

Kolor znaku: niebieski, czarny, biały

(531) 26.1, 26.13, 27.5, 29.1

(510), (511) **06** materiały budowlane metalowe: profile, artykuły instalacyjne sanitarne, wodociągowe, centralnego ogrzewania, gazowe, **19** materiały budowlane niemetalowe: rury, profile, artykuły

instalacyjne sanitarne, wodociągowe, centralnego ogrzewania, gazowe, **37** usługi remontowo-budowlane, instalacyjne i montażowe.

(111) **170137** (220) 2002 10 28 (210) 256752
(151) 2005 12 16 (441) 2003 05 05

(732) Wytwórcza Spółdzielnia Pracy „SPOŁEM”, Kielce, PL.

(540)



Kolor znaku: czerwony, biały, złoty, zielony, żółty, czarny

(531) 8.1, 24.9, 26.1, 27.5, 29.1

(510), (511) **30** przekąski do smażenia, chrupki.

(111) **170138** (220) 2002 12 03 (210) 258345
(151) 2005 12 28 (441) 2003 06 16

(732) Przedsiębiorstwo Przemysłu Spirytusowego „POLMOS” w Warszawie Spółka Akcyjna, Warszawa, PL.

(540) macecznik

(510), (511) **33** napoje alkoholowe.

(111) **170139** (220) 2002 12 03 (210) 258346
(151) 2005 12 28 (441) 2003 06 16

(732) Przedsiębiorstwo Przemysłu Spirytusowego „POLMOS” w Warszawie Spółka Akcyjna, Warszawa, PL.

(540) licówka

(510), (511) **33** napoje alkoholowe.

(111) **170140** (220) 2002 12 03 (210) 258347
(151) 2005 12 28 (441) 2003 06 16

(732) Przedsiębiorstwo Przemysłu Spirytusowego „POLMOS” w Warszawie Spółka Akcyjna, Warszawa, PL.

(540) róg wojskiego

(510), (511) **33** napoje alkoholowe.

(111) **170141** (220) 2002 06 26 (210) 252021
(151) 2005 12 15 (441) 2002 12 30

(732) TEEM S.C. Stanisław Podliski, Anna Podliska, Wrocław, PL.

(540) teem

(510), (511) **35** zgrupowanie na rzecz osób trzech towarów pozwalające nabywcy je oglądać i wygodnie kupować w sklepie z materiałami budowlanymi, narzędziami i urządzeniami budowlanymi, narzędziami i urządzeniami instalatorskimi, maszynami budowlanymi, częściami zamiennymi do wymienionych maszyn i urządzeń, **37** usługi w zakresie prowadzenia prac budowlanych, antykorozyjne zabezpieczenie pojazdów, naprawy pojazdów mechanicznych, naprawa ciężkiego sprzętu budowlanego, obsługa ciężkiego sprzętu budowlanego, wypożyczanie narzędzi, sprzętu i maszyn budowlanych, regeneracja i naprawa silników, usługi budowlane i dekarские, rozbiórka budynków, montaż rusztowań, serwis i naprawa elektronarzędzi, wypożyczanie konstrukcji przenośnych, **39** usługi transportowe i magazynowanie, wypożyczanie wózków widłowych, **42** doradztwo budowlane, usługi w zakresie prowadzenia prac doświadczalnych, projektowych i wdrożeniowych, sporządzanie dokumentacji technicznych, usługi projektowe i ekspertyzy w zakresie budownictwa.

(111) **170142** (220) 2002 06 30 (210) 252236
(151) 2005 12 07 (441) 2003 01 13

(732) Mirafo Marcin Rafalski Spółka Jawna, Łódź, PL.

(540) lupus

(510), (511) **18** torby, plecaki, walizki, chlebaki, **24** ręczniki tekstylne, **25** odzież wierzchnia damska, męska i dziecięca, bielizna, galanteria odzieżowa, odzież sportowa, nakrycia głowy, obuwie sportowe i plażowe, odzież gimnastyczna i sportowa, skarpety, rękawice, kostiumy kąpielowe, pidżamy, ubiory plażowe, koszule nocne, szlafroki, **26** opaski do włosów, **28** rękawice sportowe, ochraniacze jako artykuły sportowe, torby dla narciarzy, torby na sprzęt do krykieta.

(111) **170143** (220) 2002 07 01 (210) 252258
 (151) 2005 12 20 (441) 2003 01 13
 (732) „EUROMEDICA” Spółka z o.o. Opieka Medyczna Stocznia Gdynia, Gdynia, PL.
 (540)



Kolor znaku: ciemnozielony, czerwony, różowy, pomarańczowy, biały

(531) 2.9, 5.1, 27.5, 29.1

(510), (511) **05** preparaty farmaceutyczne i materiały medyczne, jak: bandaże higieniczne, bandaże opatrunkowe, plastry lecznicze, plastry dla celów medycznych, taśmy przyklepne dla celów medycznych, tkaniny chirurgiczne, wata aseptyczna, chirurgiczne materiały opatrunkowe, gazy dla celów medycznych, opaski i podpaski higieniczne i menstruacyjne, pieluchy dla chorych z brakiem kontroli czynności fizjologicznych, wata dla celów medycznych, **10** aparaty i urządzenia chirurgiczne, medyczne, przyrządy ortopedyczne, **39** transport sanitarny i medyczny, **44** usługi w zakresie ochrony zdrowia i opieki medycznej, a w szczególności prowadzenie klinik medycznych, przychodni, gabinetów lekarskich.

(111) **170144** (220) 2002 07 15 (210) 252857
 (151) 2005 12 20 (441) 2003 01 27
 (732) „KWIATON” Renata i Bogdan Gruca Spółka Jawna, Wrocław, PL.
 (540)

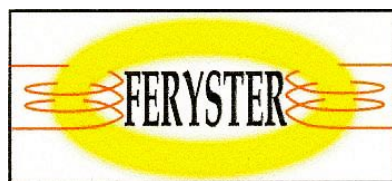


Kolor znaku: biały, czerwony, czarny

(531) 5.5, 27.5, 29.1

(510), (511) **31** kwiaty naturalne, sadzonki, zioła ogrodowe, nasiona, **35** zgrupowanie na rzecz osób trzecich różnych towarów, pozwalające je oglądać i kupować w hurtowniach i/lub sklepach z narzędziami i sprzętem ogrodniczym, nawozami naturalnymi i sztucznymi, preparatami do niszczenia szkodników, środkami grzybobójczymi, środkami chwastobójczymi, nasionami warzyw i kwiatów, cebulkami kwiatowymi, kwiatami naturalnymi i sztucznymi, reklama, marketing, prowadzenie interesów osób trzecich.

(111) **170145** (220) 2002 07 15 (210) 252859
 (151) 2005 12 20 (441) 2003 01 27
 (732) „FERYSTER” Zdzisław Bogusław Sobków, Iłowa, PL.
 (540)



Kolor znaku: czarny, biały, żółto-pomarańczowy, czerwony
 (531) 15.9, 26.1, 27.5, 29.1

(510), (511) **09** elementy indukcyjne, filtry i dławiki, zasilacze impulsowe, transformatory telekomunikacyjne, anteny ferrytowe, cewki, rdzenie toroidalne, symetryzatory i sumatory.

(111) **170146** (220) 2002 07 15 (210) 252866
 (151) 2005 12 20 (441) 2003 01 27
 (732) „MEDIA GROUP CONSULTING” Sylwester Kowalski, Szczecin, PL.
 (540)



Kolor znaku: szaro-różowy, czarny, niebieski

(531) 2.3, 9.1, 27.5, 29.1

(510), (511) **35** doradztwo w zakresie organizowania i prowadzenia działalności gospodarczej, prowadzenie sklepu lub hurtowni z artykułami papierniczymi, księgarskimi, VHS, DVD, odzieżowymi, sportowymi, **41** organizacja kursów i szkoleń, kursy językowe (angielski, niemiecki, francuski, rosyjski, włoski, szwedzki, norweski), kursy sekretarek i asystentek, kursy komputerowe, kursy modelek, szkolenia w zakresie: marketingu, bhp, przeciwpożarowe, kursy sportowe: aerobik, callanetics, samoobrony, organizacja imprez, konferencji, sympozjów, seminariów, kongresów, zjazdów, produkcja filmów szkoleniowych, promocyjnych, reklamowych, produkcja audycji radiowych i telewizyjnych, doradztwo zawodowe - porady w zakresie edukacji lub kształcenia, **44** porady psychologa.

(111) **170147** (220) 2002 07 15 (210) 252867
 (151) 2005 12 20 (441) 2003 01 27
 (732) Krzysztof Gąsiorowski, Kraków, PL.
 (540)



Kolor znaku: niebieski, czerwony, żółty, zielony

(531) 27.5, 29.1

(510), (511) **24** tkaniny bawełniane, elastyczne, wełniane, bielizna kąpielowa z wyjątkiem odzieży, bielizna pościelowa, dżersej, etykiety z materiału, materace, koce, kołdry, kapy na łóżka, ręczniki, pledy, prześcieradła, **25** bielizna, bielizna osobista, bluzy, bluzki, body, buty sznurowane, sandały, obuwie sportowe, czapki, czapki z daszkiem, opaski na głowę, dziewiarstwo, kamizelki, kostiumy kąpielowe, kąpielówki, płaszcze kąpielowe, kombinezony, majtki, obuwie, odzież, okrycia wełniane lub futrzane z kapturem, okrycia wierzchnie, pantofle, piżamy, płaszcze, pulowery, rajstopy, rajtuzy, rękawice, skarpetki, spodenki, spodnie, spódnice, sukienki, swetry, T-shirty, szlafroki, stroje gimnastyczne, ubrania dziecięce, śpioszki dziecięce, śliniaki, **28** grzechotki, klocki, kręgle, lalki (domki, butelki, ubranka dla lalek), pluszowe zabawki, lotki, warcaby, wrotki, rzutki, zabawki.

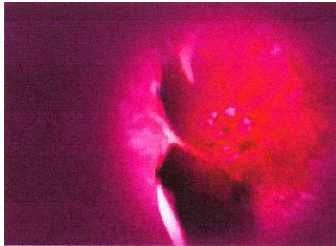
(111) **170148** (220) 2002 07 15 (210) 252869
 (151) 2005 12 27 (441) 2003 01 27
 (732) Krzysztof Gąsiorowski, Kraków, PL.
 (540)



Kolor znaku: czerwony, żółty, zielony, niebieski
 (531) 27.5, 29.1

(510), (511) **24** tkaniny bawełniane, elastyczne, wełniane, bielizna kąpielowa z wyjątkiem odzieży, bielizna pościelowa, dżersej, etykiety z materiału, materace, koce, kołdry, kapy na łóżka, ręczniki, pledy, prześcieradła, **25** bielizna, bielizna osobista, bluzy, bluzki, body, buty sznurowane, sandały, obuwie sportowe, czapki, czapki z daszkiem, opaski na głowę, dziewiarstwo, kamizelki, kostiumy kąpielowe, kąpielówki, płaszcze kąpielowe, kombinezony, majtki, obuwie, odzież, okrycia wełniane lub futrzane z kapturem, okrycia wierzchnie, pantofle, piżamy, płaszcze, pulowery, rajstopy, rajtuzy, rękawice, skarpetki, spodenki, spodnie, spódnice, sukienki, swetry, T-shirty, szlafroki, stroje gimnastyczne, ubrania dziecięce, śpioszki dziecięce, śliniaki, **28** grzechotki, klocki, kregle, lalki (domki, butelki, ubranka dla lalek), pluszowe zabawki, lotki, warcaby, wrotki, rzutki, zabawki.

(111) **170149** (220) 2002 07 15 (210) 252879
 (151) 2005 12 21 (441) 2003 01 27
 (732) „BIOFARM” Spółka z o.o., Poznań, PL.
 (540)



Kolor znaku: fioletowy i odcienie

(531) 5.5, 29.1

(510), (511) **05** produkty farmaceutyczne: leki, środki dezynfekcyjne, odkażające, produkty weterynaryjne, dietetyczne środki medyczne, produkty sanitarne: materiały opatrunkowe, plastry, podpaski higieniczne, żywność dla niemowląt.

(111) **170150** (220) 2002 07 15 (210) 252896
 (151) 2005 12 21 (441) 2003 01 27
 (732) „STÓŁ POLSKI” Spółka z o.o., Warszawa, PL.
 (540)



Kolor znaku: złoty, biały, niebieski, czerwony, brązowy

(531) 25.1, 26.2, 27.5, 29.1

(510), (511) **29** mięso, wędliny, przetwory z mięsa, potrawy z mięsa.

(111) **170151** (220) 2002 07 15 (210) 252923
 (151) 2005 12 07 (441) 2003 01 27
 (732) LIBRA Spółka z o.o., Dzierżoniów, PL.
 (540)



(531) 26.13, 27.5

(510), (511) **01** kleje przemysłowe i budowlane, tworzywa sztuczne w stanie surowym, **02** farby, lakiery, pokosty, środki zapobiegające korozji i zabezpieczające drewno, barwniki, zaprawy farbiarskie, **17** masy uszczelniające, silikonowe, akrylowe, poliuretanowe, kauczukowe, bitumiczne, piany silikonowe i poliuretanowe, taśmy uszczelniające i izolacyjne z tworzyw sztucznych dla budownictwa, **19** produkty bitumiczne dla budownictwa, taśmy pokryte materiałami bitumicznymi dla budownictwa.

(111) **170152** (220) 2002 07 19 (210) 253102
 (151) 2005 12 05 (441) 2003 01 27
 (732) Westfield Licensing Company, Henderson, US.
 (540)

WITTNAUER

(531) 27.5

(510), (511) **14** zegary, zegarki na rękę, przyrządy chronometryczne i zegarmistrzowskie.

(111) **170153** (220) 2002 07 19 (210) 253110
 (151) 2005 12 05 (441) 2003 01 27
 (732) OBOŁOŃ - POLSKA S.C. Ryszard Kanior, Igor Chraniuk,
 Poznań, PL.
 (540)



Kolor znaku: ciemnozielony, biały, złoty, czerwony, czarny, żółto-brązowy, jasnożółty

(531) 25.1, 26.1, 27.5, 29.1

(510), (511) **32** kwas chlebowy.

(111) **170154** (220) 2002 07 22 (210) 253140
 (151) 2005 12 05 (441) 2003 01 27
 (732) HERBAPOL - LUBLIN S.A., Lublin, PL.
 (540) TUSSHERB JUNIOR

(510), (511) **05** substancje i preparaty farmaceutyczne, substancje i preparaty do celów farmaceutycznych, wyciągi do celów leczniczych, preparaty witaminowe, preparaty do kąpeli leczniczych, preparaty medyczne, leki, dietetyczna żywność i napoje do celów leczniczych, dodatki odżywcze do celów leczniczych, syropy i nalewki do użytku farmaceutycznego, zioła lecznicze, herbatki ziołowe i owocowe do celów leczniczych.

(111) **170155** (220) 2002 07 22 (210) 253141
 (151) 2005 12 05 (441) 2003 01 27
 (732) HERBAPOL - LUBLIN S.A., Lublin, PL.
 (540) PERIONORM

(510), (511) **05** substancje i preparaty farmaceutyczne, substancje i preparaty do celów farmaceutycznych, wyciągi do celów leczniczych, preparaty witaminowe, preparaty do kąpeli leczniczych, preparaty medyczne, leki, dietetyczna żywność i napoje do celów leczniczych, dodatki odżywcze do celów leczniczych, syropy i nalewki do użytku farmaceutycznego zioła lecznicze, herbatki ziołowe i owocowe.

(111) **170156** (220) 2002 07 22 (210) 253142
 (151) 2005 12 05 (441) 2003 01 27
 (732) HERBAPOL - LUBLIN S.A., Lublin, PL.
 (540) PROFEMINA
 (510), (511) **05** substancje i preparaty farmaceutyczne, substancje i preparaty do celów farmaceutycznych, wyciągi do celów leczniczych, preparaty witaminowe, preparaty do kąpieli leczniczych, preparaty medyczne, leki, dietetyczna żywność i napoje do celów leczniczych, dodatki odżywcze do celów leczniczych, syropy i nalewki do użytku farmaceutycznego, zioła lecznicze, herbatki ziołowe i owocowe do celów leczniczych.

(111) **170157** (220) 2002 07 22 (210) 253143
 (151) 2005 12 05 (441) 2003 01 27
 (732) HERBAPOL - LUBLIN S.A., Lublin, PL.
 (540) TUSSIHERB
 (510), (511) **05** substancje i preparaty farmaceutyczne, substancje i preparaty do celów farmaceutycznych, wyciągi do celów leczniczych, preparaty witaminowe, preparaty do kąpieli leczniczych, preparaty medyczne, leki, dietetyczna żywność i napoje do celów leczniczych, dodatki odżywcze do celów leczniczych, syropy i nalewki do użytku farmaceutycznego, zioła lecznicze, herbatki ziołowe i owocowe do celów leczniczych.

(111) **170158** (220) 2002 07 23 (210) 253226
 (151) 2005 12 14 (441) 2003 01 27
 (732) ProstaLund Operations AB, Lund, SE.
 (540) CORETHERM
 (510), (511) **09** bezprzewodowe systemy transmisji do przekazywania i odtwarzania dźwięku, obrazu, głosu, tekstu i danych, oprogramowanie, systemy przetwarzania sprzętu i oprogramowania komputerowego w szczególności do monitorowania, kontroli oraz testowania sprzętu medycznego, **10** aparaty i instrumenty chirurgiczne, medyczne, stomatologiczne i weterynaryjne, aparaty i instrumenty medyczne do leczenia urologicznego oraz leczenia ciepłem tkanek ciała ludzkiego, cewniki, cewniki do leczenia, **42** doradztwo zawodowe (nie dotyczące działalności gospodarczej), usługi w zakresie badań i rozwoju dotyczące nowych produktów, doradztwo i projektowanie oprogramowania i sprzętu komputerowego, rozwój, produkcja, ulepszanie, utrzymywanie i uaktualnianie oprogramowania komputerowego, wynajem sprzętu i wyposażenia komputerowego, opracowywanie planów badań (medycznych i medyczno-technicznych), badania medyczne i medyczno-techniczne, badania urologiczne, **44** wynajem sprzętu medycznego do leczenia urologicznego i leczenia ciepłem tkanek ciała ludzkiego.

(111) **170159** (220) 2002 07 24 (210) 253237
 (151) 2005 12 14 (441) 2003 01 27
 (732) KUJAWSKO-DOBRYŃSKA SPÓŁDZIELNIA HANDLOWA W RYPINIE, Rypin, PL.
 (540)



Kolor znaku: ciemnozielony, ciemnobrązowy, ciemnopomarańczowy

(531) 5.7, 27.5, 29.1

(510), (511) **01** kleje do glazury, kleje do tapet, kleje do obuwia, błony światłoczułe, papier światłoczuły, **02** farby, farby bakteriobójcze, farby emulsyjne, bejce do drewna, biel cynkowa, emalie do malowania, rozcieńczalniki do farb, rozcieńczalniki do lakierów, pigmenty, proszek glinu do malowania, proszek z brązu do malowania, zaprawy cementowe do glazury, **03** mydła, mydła toaletowe w tym: dez-

odoryzujące, dezynfekujące, lecznicze, mydła w opłynie, żele, sole do kąpieli, płyny do kąpieli, szampony, farby do włosów, płyny do pielęgnacji włosów, preparaty do kręcenia włosów, lakiery, pianki do włosów, preparaty do mycia, pianki do golenia, płyny po goleniu, wody kolońskie, maseczki kosmetyczne, toniki, mleczko kosmetyczne, perfumy, dezodoranty, balsamy, kremy, puder do makijażu, preparaty przeciwśloneczne, pomadki do ust, odświeżacze do ust, pasty do zębów, środki do czyszczenia zębów, lakiery do paznokci, zmywacze do paznokci, tusze do rzęs, przybory toaletowe, wata do celów kosmetycznych, patyczki z wata do celów kosmetycznych, proszki do prania, środki do płukania i do zmiękczenia tkanin, wybielacze, wywabiacze plam, płyny do mycia okien, płyny do mycia podłóg, środki do konserwacji i nadawania połysku meblom, płyny do mycia naczyń, środki do szorowania, pumeks, odświeżacze, **04** świece, znicze, świeczki choinkowe, pochodnie, **05** żywność dla niemowląt, mleko w proszku, pampersy, opaski higieniczne, podpaski, bandaże higieniczne i opatrunkowe, poduszki do celów medycznych, plastry lecznicze, sole do celów medycznych, środki odkażające, środki przeciwbólowe, środki na odciski, pastylki do celów farmaceutycznych, środki owadobójcze, **08** kosiarki ogrodowe, łopaty, łopatkę, szpadle, grabie, widły, nożyczki, nożyce ogrodowe, nożyce sprężynowe, rozpylacze do środków owadobójczych, sekatory, siekiery, siekiarki, **09** kasety magnetofonowe, kasety magnetofonowe nagrane, kasety video, dyski kompaktowe, baterie galwaniczne, **11** żarówki oświetleniowe, lampki elektryczne na choinkę, latarki, latarki kieszonek, **16** albumy, atlasy, bilety, bloczki do pisania, atrament, bibuły, bloki rysunkowe, chusteczki do nosa, przybory kreślarskie w tym: cyrkle, linijki, ekierki, krzywki, przyborniki kreślarskie, długopisy, ołówki, pióra wieczne, zakreślacze, teczki na dokumenty, kasetki na stemple, kleje do papieru, pastele, pędzle, koperty biurowe, papier kancelaryjny, notatniki, papeterie, papier pakowy, papier pergaminowy, papier toaletowy, kalka techniczna, poduszki do pieczęci, obrusy papierowe, ręczniki papierowe, serwetki papierowe, taśmy samoprzylepne, zeszyty, teczki do akt, skoroszyty, segregatory, dziurkacze biurowe, zszywacze biurowe, zszywki biurowe, spinacze biurowe, zaciski do papieru, torby papierowe do odkurzaczy, worki na śmieci, folie do pakowania, **21** naczynia stołowe, naczynia do picia, naczynia jednorazowe, garnki, przykrywy do garnków, czajniki, dzbanki, deski do krojenia chleba, kłosze do przykrywania produktów, miski, kubki, maselniczki, szklanki do napojów, kieliszki, patelnie, grille kuchenne, pojemniki na chleb, szczotki do mycia naczyń, tarki, termosy, wazy do zup, formy do pieczenia ciasta, formy do lodu, foremki do ciast, frytownice, wiadra, szufelki, zmiotki, kosze na odpadki, zmywaki metalowe do szorowania, gąbki do celów domowych, ściereczki do wycierania kurzu, ściereczki do wycierania mebli, ściereczki do wycierania podłogi, **25** odzież wierzchnia męska w tym: palta, płaszcze, kurtki, garnitury, spodnie, odzież wierzchnia damska w tym: futra, palta, płaszcze, peleryny, kostiumy, pelisy, sukienki, spódnice, nakrycia głowy w tym: kapelusze, czapki, berety, chusty, koszule, szale, szaliki, krawaty, bielizna damska, bielizna męska, pończochy, rajtuzy, rajstopy, skarpety, obuwie damskie, obuwie męskie, adidas, trampki, tenisówki, pantofle domowe, sznurowadła, wkładki do obuwia, podpiętki, **28** zabawki w tym: zabawki ruchome, zabawki sterowane radiem, choinki z materiałów syntetycznych, stojaki do choinek, ozdoby choinkowe, **29** mięso, drób, dziczyzna, szynka, wędliny zwykłe, wędliny szlachetne, wędliny drobiowe, kaszanka, wyroby garmażeryjne, galaretki mięsne, smalec, konserwy mięsne, podroby, żelatyna spożywcza, koncentraty rosółowe, bulion, kości, ryby, filety rybne, śledzie, sardynki, tuńczyk, tosoś, żywność produkowana z ryb, ryby mrożone, konserwy rybne, konserwy warzywne, kawior, owoce morza, mleko, masło, jaja, ser, śmietana, jogurt, napoje mleczne, produkty mleczne, owoce mrożone, owoce suszone, chrupki owocowe, dżemy, kompoty, owoce kandyzowane, owoce konserwowane, margaryna, oleje jadalne w tym: rzepakowy, słonecznikowy, z oliwek, oliwki konserwowane, warzywa mrożone, warzywa konserwowane, sałatki warzywne, przetwory warzywne, korniszony, pikle, koncentraty, przeciery, rośliny strączkowe konserwowane, placki ziemniaczane, orzeszki arachidowe, rodzynki, wiórki kokosowe, grzyby konserwowane, **30** chleb, chleb bezglutenowy, bułki, paluszki, bułeczki słodkie, rogale, bułka tarta, wyroby cukiernicze: torty, ciasta, ciastka drożdżowe, ciasteczka, suchary, ciasta w proszku, pizze, zapiekanki, drożdże, proszek do pieczenia, kremy do ciast i pieczywa, aromaty do ciast, cukier, glukoza do celów spożywczych, słodycze: w tym czekolady, czekoladki, bombonierki, cukierki, galaretki, słodziki, słodziki naturalne, guma do żucia, herbata, kakao, kasze spożywcze w tym:

kasza manna, kasza gryczana, kasza jęczmienna, kasza kukurydziana, kaszka, kleik, ryż, kawa naturalna, kawa zbożowa, mąka pszenna, mąka żytnia, mąka kukurydziana, mąka sojowa, mąka ziemniaczana, płatki kukurydziane, płatki owsiane, prażona kukurydza, lody spożywcze paczkowane, lody na patyku, lody gałkowe, krakersy, majonezy, makarony, przyprawy do artykułów żywnościowych w tym: przyprawy w płynie, przyprawy warzywne i ziołowe, keczupy, miód, musztarda, ocet, budynie i kisiele, sosy do mięsa, sosy pomidorowe, sosy sałatkowe, sosy do podlewania deserów, sól kamienna, **31** świeże owoce i warzywa, owoce cytrusowe, kwiaty naturalne, karma dla zwierząt domowych, **32** napoje bezalkoholowe, ekstrakty owocowe bezalkoholowe, wody gazowane, wody niegazowane, soki owocowe, nektary owocowe, wody mineralne, syropy do napoi, piwo, soki pomidorowe, soki warzywne, **33** napoje alkoholowe w tym: wódka, brandy whisky, dzin, likiery, rummy, wino, miód pitny, **34** papierosy, cygara, cygarniczki, tabaka, fajki, zapalniczki dla palaczy tytoniu, zapalki, **39** usługi transportowe, wypożyczanie pojazdów, wynajmowanie miejsc parkingowych, prowadzenie agencji turystycznych, organizowanie wycieczek turystycznych, **43** prowadzenie ośrodków wczasowych, prowadzenie domów turystycznych, prowadzenie pensjonatów, wynajem lokali.

(111) **170160** (220) 2002 07 26 (210) 253405

(151) 2005 12 27 (441) 2003 01 27

(732) POLKOMTEL S.A., Warszawa, PL.

(540) simplus - moja paczka

(510), (511) **09** aparaty, przewody i słuchawki telefoniczne, automaty sprzedające i mechanizmy do urządzeń uruchamianych przez wrzucenie monety lub żetonu, kasy rejestrujące, komputery i sprzęt przetwarzający dane, magnetyczne nośniki danych, maszyny liczące, płyty (dyski) z nagraniami, urządzenia do gaszenia ognia, urządzenia do nagrywania, transmisji, reprodukcji danych, dźwięku lub obrazu, urządzenia i przyrządy naukowe, żeglarskie, geodezyjne, kinematograficzne, optyczne, wagowe, pomiarowe, sygnalizacyjne, kontrolne, do ratowania życia, do celów dydaktycznych, urządzenia i przyrządy elektryczne przewodzące, przełączające, transformujące, akumulatorowe i kontrolno-sterujące, **35** usługi polegające na: rejestrowaniu, sporządzaniu odpisów, składzie, kompilacji, transmisji, transkrypcji, systematyzacji pisemnych informacji (komunikatów) oraz rejestrowaniu a także wykorzystaniu lub kompilacji danych matematycznych lub statystycznych oraz zarządzaniu zbiorami informatycznymi, usługi w zakresie: reklamy, badania rynku, organizacji wystaw lub targów handlowych i reklamowych, pośrednictwa w zawieraniu umów kupna-sprzedaży poprzez telefon i Internet, usługi telekomunikacyjne on line polegające na umożliwieniu: zlecenia usług, świadczenia usług, zawierania umów, umów pośrednictwa, umów kupna-sprzedaży, wykonywania umów, usługi w zakresie telefonicznego udzielania informacji o produktach, usługach i wydarzeniach, informacja o działalności gospodarczej, handlu, reklamie, promocji, lokalizacji obiektów, agencje informacji handlowej, zgrupowanie na rzecz osób trzecich towarów: apaszki jedwabne, antystresery, baloniki, bandanki, banery, bezrękawniki, bloczki post-it, bluzy, bombki, breloczki, chorągiewki, clipboardy, czapki, daszki, długopisy, elektroniczne urządzenia do tłumaczeń językowych, elektroniczne urządzenia ze słownikiem, etui skórzane na długopisy, etui skórzane na wizytówki, fido-dido, flagi, galanteria odzieżowa damska i męska, galanteria skórzana, galanteria papierowa, joja, kalendarze, kalkulatory, kapelusze, karafki, konstrukcje, dmuchane i balony, kosmetyczki, kosmetyki, koszulki polo, krawaty, krzeselka, kubki kurtki, latawce, linijki, maskotki, materiały biurowe i szkolne, medale, pudełka, naklejki i nalepki, notesy, obrusy, odtwarzacze płyt kompaktowych i kaset, ołówki, opakowania na napoje, organizery, otwieracze do butelek, pałeczki chińskie, papiery pakowe, parasole parasolki, parawany, para jedwabne, piłki, piórniki, plecaki, płotki, podkładki pod kubki, kieliszki i szklanki, podkładki pod mysz, pokrowce na telefony, pompony, portfele, postery, potykacze, radioodbiorniki, rękawiczki, ręczniki, sakwy rowerowe, sakwy podróżne, samochodowe osłony przeciwsłoneczne, siatki, skrobaczki do szyb, słodczyce, standy, stroje dla personelu, szale, szalik, świece, tablice, teczki skórzane, terkotki, termosy, tłumacze polsko-angielskie, torby i torebki, torciki, trąbki, t-shirty, wizytowniki, wody perfumowane i perfumy, worki żeglarskie, wyroby ze szkła i porcelany, zabawki, zegary ściennie, zegarki, znaczki z logo, pozwalające nabywcy wygodnie oglądać i kupować te towa-

ry: w sklepie, w hurtowni, z katalogu różnych artykułów, na stronie internetowej, za pośrednictwem usługi elektronicznej, za pośrednictwem systemu telezakupów, wykorzystując zamówienie korespondencyjne, używając środków telekomunikacji, **36** usługi w zakresie: pośrednictwa w zawieraniu umów ubezpieczeniowych poprzez telefon i Internet, sprawdzania stanu konta poprzez telefon i Internet, usługi telekomunikacyjne on-line polegające na umożliwieniu: zawierania umów ubezpieczeniowych, umów kredytowych, umów bankowych oraz otwierania rachunków bankowych, dokonywania operacji bankowych, dostępu do konta bankowego, informacja o ubezpieczeniach, działalności finansowej i majątku nieruchomym, **37** informacja o naprawach, **38** usługi telekomunikacyjne, usługi w zakresie: rozpowszechniania systemów przekazywania dźwięku i obrazu w łączności radiofonicznej, telegraficznej, telefonicznej, telefonii komórkowej, telefaksowej, w systemie cyfrowym, usługi w zakresie łączności: radiofonicznej, telegraficznej, telefonicznej, telefonii komórkowej i poprzez Internet, telefaksowej, ustalania taryf i opłat, obsługi satelitów i przekazów satelitarnych, organizowania systemów transmisyjnych, przesyłania dźwięku, obrazu i sms-ów, usługi w zakresie: poczty elektronicznej, zleceń przywoławczych z zastosowaniem radia, telefonu lub innych środków komunikacji elektronicznej, usługi w zakresie transmitowania dźwięku i obrazu, usługi w zakresie zbierania i przekazywania aktualności informacyjnych z wykorzystaniem: multimediiów, urządzeń telekomunikacyjnych, usługi w zakresie wypożyczania telefonów, modemów i innych urządzeń telekomunikacyjnych, obsługa klientów przy wykorzystaniu sieci Internet umożliwiająca dostarczanie klientom informacji oraz otrzymywanie informacji od klientów, elektroniczny serwis informacji typu on-line polegający na tworzeniu, prowadzeniu baz danych i udostępnianiu informacji z możliwością elektronicznego przyjmowania i przekazywania wiadomości, informacja o telekomunikacji, usługach telekomunikacyjnych, elektronicznych i internetowych, przesyłanie informacji, gromadzenie i rozpowszechnianie wiadomości poprzez sieci komunikacyjne, w tym sieć telewizyjną, satelitarną i internet, agencje informacyjne w zakresie wiadomości i aktualności, **41** usługi w zakresie nauczania poprzez telefon, Internet, radio i telewizję, usługi w zakresie prowadzenia stacji radiowych i telewizyjnych, informacja o nauczaniu, kształceniu, rozrywce, działalności sportowej i kulturalnej.

(111) **170161** (220) 2002 07 26 (210) 253406

(151) 2005 12 22 (441) 2003 01 27

(732) POLKOMTEL S.A., Warszawa, PL.

(540) simplus team - moja paczka

(510), (511) **09** aparaty, przewody i słuchawki telefoniczne, automaty sprzedające i mechanizmy do urządzeń uruchamianych przez wrzucenie monety lub żetonu, kasy rejestrujące, komputery i sprzęt przetwarzający dane, magnetyczne nośniki danych, maszyny liczące, płyty (dyski) z nagraniami, urządzenia do gaszenia ognia, urządzenia do nagrywania, transmisji, reprodukcji danych, dźwięku lub obrazu, urządzenia i przyrządy naukowe, żeglarskie, geodezyjne, kinematograficzne, optyczne, wagowe, pomiarowe, sygnalizacyjne, kontrolne, do ratowania życia, do celów dydaktycznych, urządzenia i przyrządy elektryczne przewodzące, przełączające, transformujące, akumulatorowe i kontrolno-sterujące, **35** usługi polegające na: rejestrowaniu, sporządzaniu odpisów, składzie, kompilacji, transmisji, transkrypcji, systematyzacji pisemnych informacji (komunikatów) oraz rejestrowaniu a także wykorzystaniu lub kompilacji danych matematycznych lub statystycznych oraz zarządzaniu zbiorami informatycznymi, usługi w zakresie: reklamy, badania rynku, organizacji wystaw lub targów handlowych i reklamowych, pośrednictwa w zawieraniu umów kupna-sprzedaży poprzez telefon i Internet, usługi telekomunikacyjne on line polegające na umożliwieniu: zlecenia usług, świadczenia usług, zawierania umów, umów pośrednictwa, umów kupna-sprzedaży, wykonywania umów, usługi w zakresie telefonicznego udzielania informacji o produktach, usługach i wydarzeniach, informacja o działalności gospodarczej, handlu, reklamie, promocji, lokalizacji obiektów, agencje informacji handlowej, zgrupowanie na rzecz osób trzecich towarów: apaszki jedwabne, antystresery, baloniki, bandanki, banery, bezrękawniki, bloczki post-it, bluzy, bombki, breloczki, chorągiewki, clipboardy, czapki, daszki, długopisy, elektroniczne urządzenia do tłumaczeń językowych, elektroniczne urządzenia ze słownikiem, etui skórzane na długopisy, etui skórzane na

wizytówki, fido-dido, flagi, galanteria odzieżowa damska i męska, galanteria skórzana, galanteria papierowa, joja, kalendarze, kalkulatory, kapelusze, karafki, konstrukcje, dmuchane i balony, kosmetyczki, kosmetyki, koszulki polo, krawaty, krzeselka, kubki kurtki, latawce, linijki, maskotki, materiały biurowe i szkolne, medale, pudełka, naklejki i nalepki, notesy, obrusy, odtwarzacze płyt kompaktowych i kaset, ołówki, opakowania na napoje, organizery, otwieracze do butelek, pałeczki chińskie, papiery pakowe, parasole parasolki, parawany, para jedwabne, piłki, piórniki, plecaki, plotki, podkładki pod kubki, kieliszki i szklanki, podkładki pod mysz, pokrowce na telefony, pompony, portfele, postery, potykacze, radioodbiorniki, rękawiczki, ręczniki, sakwy rowerowe, sakwy podróżne, samochodowe osłony przeciwsłoneczne, siatki, skrobaczki do szyb, słodczyce, standy, stroje dla personelu, szale, szaliki, świece, tablice, teczki skórzane, terkotki, termosy, tłumacze polsko-angielskie, torby i torebki, torciki, trąbki, t-shirty, wizytowniki, wody perfumowane i perfumy, worki żeglarskie, wyroby ze szkła i porcelany, zabawki, zegary ściennie, zegarki, znaczki z logo, pozwalające nabywcy wygodnie oglądać i kupować te towary: w sklepie, w hurtowni, z katalogu różnych artykułów, na stronie internetowej, za pośrednictwem usługi elektronicznej, za pośrednictwem systemu telezakupów, wykorzystując zamówienie korespondencyjne, używając środków telekomunikacji, **36** usługi w zakresie: pośrednictwa w zawieraniu umów ubezpieczeniowych poprzez telefon i Internet, sprawdzania stanu konta poprzez telefon i Internet, usługi telekomunikacyjne on-line polegające na umożliwieniu: zawierania umów ubezpieczeniowych, umów kredytowych, umów bankowych oraz otwierania rachunków bankowych, dokonywania operacji bankowych, dostępu do konta bankowego, informacja o ubezpieczeniach, działalności finansowej i majątku nieruchomym, **37** informacja o naprawach, **38** usługi telekomunikacyjne, usługi w zakresie: rozpowszechniania systemów przekazywania dźwięku i obrazu w łączności radiofonicznej, telegraficznej, telefonicznej, telefonii komórkowej, telefaksowej, w systemie cyfrowym, usługi w zakresie łączności: radiofonicznej, telegraficznej, telefonicznej, telefonii komórkowej i poprzez Internet, telefaksowej, ustalania taryf i opłat, obsługi satelitów i przekazów satelitarnych, organizowania systemów transmisyjnych, przesyłania dźwięku, obrazu i sms-ów, usługi w zakresie: poczty elektronicznej, zleceń przywoławczych z zastosowaniem radia, telefonu lub innych środków komunikacji elektronicznej, usługi w zakresie transmitowania dźwięku i obrazu, usługi w zakresie zbierania i przekazywania aktualności informacyjnych z wykorzystaniem: multimediiów, urządzeń telekomunikacyjnych, usługi w zakresie wypożyczania telefonów, modemów i innych urządzeń telekomunikacyjnych, obsługa klientów przy wykorzystaniu sieci Internet umożliwiająca dostarczanie klientom informacji oraz otrzymywanie informacji od klientów, elektroniczny serwis informacji typu on-line polegający na tworzeniu, prowadzeniu baz danych i udostępnianiu informacji z możliwością elektronicznego przyjmowania i przekazywania wiadomości, informacja o telekomunikacji, usługach telekomunikacyjnych, elektronicznych i internetowych, przesyłanie informacji, gromadzenie i rozpowszechnianie wiadomości poprzez sieci komunikacyjne, w tym sieć telewizyjną, satelitarną i internet, agencje informacyjne w zakresie wiadomości i aktualności, **41** usługi w zakresie nauczania poprzez telefon, Internet, radio i telewizję, usługi w zakresie prowadzenia stacji radiowych i telewizyjnych, informacja o nauczaniu, kształceniu, rozrywce, działalności sportowej i kulturalnej.

(111) **170162** (220) 2002 07 26 (210) 253407
 (151) 2005 12 22 (441) 2003 01 27
 (732) POLKOMTEL S.A., Warszawa, PL.

(540) **simplus team - twoja paczka**
 (510), (511) **09** aparaty, przewody i słuchawki telefoniczne, automaty sprzedające i mechanizmy do urządzeń uruchamianych przez wrzucenie monety lub żetonu, kasy rejestrujące, komputery i sprzęt przetwarzający dane, magnetyczne nośniki danych, maszyny liczące, płyty (dyski) z nagraniami, urządzenia do gaszenia ognia, urządzenia do nagrywania, transmisji, reprodukcji danych, dźwięku lub obrazu, urządzenia i przyrządy naukowe, żeglarskie, geodezyjne, kinematograficzne, optyczne, wagowe, pomiarowe, sygnalizacyjne, kontrolne, do ratowania życia, do celów dydaktycznych, urządzenia i przyrządy elektryczne przewodzące, przełączające, transformujące, akumulatorowe i kontrolno-sterujące, **35** usługi polegające na: rejestrowaniu, sporządzaniu odpisów, składzie, kompilacji, transmisji, transkrypcji,

systematyzacji pisemnych informacji (komunikatów) oraz rejestrowaniu a także wykorzystaniu lub kompilacji danych matematycznych lub statystycznych oraz zarządzaniu zbiorami informatycznymi, usługi w zakresie: reklamy, badania rynku, organizacji wystaw lub targów handlowych i reklamowych, pośrednictwa w zawieraniu umów kupna-sprzedaży poprzez telefon i Internet, usługi telekomunikacyjne on line polegające na umożliwieniu: zlecenia usług, świadczenia usług, zawierania umów, umów pośrednictwa, umów kupna-sprzedaży, wykonywania umów, usługi w zakresie telefonicznego udzielania informacji o produktach, usługach i wydarzeniach, informacja o działalności gospodarczej, handlu, reklamie, promocji, lokalizacji obiektów, agencje informacji handlowej, zgrupowanie na rzecz osób trzecich towarów: apaszki jedwabne, antystresery, baloniki, bandanki, banery, bezrękawniki, bloczki post-it, bluzy, bombki, breloczki, chorągiewki, clipboardy, czapki, daszki, długopisy, elektroniczne urządzenia do tłumaczeń językowych, elektroniczne urządzenia ze słownikiem, etui skórzane na długopisy, etui skórzane na wizytówki, fido-dido, flagi, galanteria odzieżowa damska i męska, galanteria skórzana, galanteria papierowa, joja, kalendarze, kalkulatory, kapelusze, karafki, konstrukcje, dmuchane i balony, kosmetyczki, kosmetyki, koszulki polo, krawaty, krzeselka, kubki kurtki, latawce, linijki, maskotki, materiały biurowe i szkolne, medale, pudełka, naklejki i nalepki, notesy, obrusy, odtwarzacze płyt kompaktowych i kaset, ołówki, opakowania na napoje, organizery, otwieracze do butelek, pałeczki chińskie, papiery pakowe, parasole parasolki, parawany, para jedwabne, piłki, piórniki, plecaki, plotki, podkładki pod kubki, kieliszki i szklanki, podkładki pod mysz, pokrowce na telefony, pompony, portfele, postery, potykacze, radioodbiorniki, rękawiczki, ręczniki, sakwy rowerowe, sakwy podróżne, samochodowe osłony przeciwsłoneczne, siatki, skrobaczki do szyb, słodczyce, standy, stroje dla personelu, szale, szaliki, świece, tablice, teczki skórzane, terkotki, termosy, tłumacze polsko-angielskie, torby i torebki, torciki, trąbki, t-shirty, wizytowniki, wody perfumowane i perfumy, worki żeglarskie, wyroby ze szkła i porcelany, zabawki, zegary ściennie, zegarki, znaczki z logo, pozwalające nabywcy wygodnie oglądać i kupować te towary: w sklepie, w hurtowni, z katalogu różnych artykułów, na stronie internetowej, za pośrednictwem usługi elektronicznej, za pośrednictwem systemu telezakupów, wykorzystując zamówienie korespondencyjne, używając środków telekomunikacji, **36** usługi w zakresie: pośrednictwa w zawieraniu umów ubezpieczeniowych poprzez telefon i Internet, sprawdzania stanu konta poprzez telefon i Internet, usługi telekomunikacyjne on-line polegające na umożliwieniu: zawierania umów ubezpieczeniowych, umów kredytowych, umów bankowych oraz otwierania rachunków bankowych, dokonywania operacji bankowych, dostępu do konta bankowego, informacja o ubezpieczeniach, działalności finansowej i majątku nieruchomym, **37** informacja o naprawach, **38** usługi telekomunikacyjne, usługi w zakresie: rozpowszechniania systemów przekazywania dźwięku i obrazu w łączności radiofonicznej, telegraficznej, telefonicznej, telefonii komórkowej, telefaksowej, w systemie cyfrowym, usługi w zakresie łączności: radiofonicznej, telegraficznej, telefonicznej, telefonii komórkowej i poprzez Internet, telefaksowej, ustalania taryf i opłat, obsługi satelitów i przekazów satelitarnych, organizowania systemów transmisyjnych, przesyłania dźwięku, obrazu i sms-ów, usługi w zakresie: poczty elektronicznej, zleceń przywoławczych z zastosowaniem radia, telefonu lub innych środków komunikacji elektronicznej, usługi w zakresie transmitowania dźwięku i obrazu, usługi w zakresie zbierania i przekazywania aktualności informacyjnych z wykorzystaniem: multimediiów, urządzeń telekomunikacyjnych, usługi w zakresie wypożyczania telefonów, modemów i innych urządzeń telekomunikacyjnych, obsługa klientów przy wykorzystaniu sieci Internet umożliwiająca dostarczanie klientom informacji oraz otrzymywanie informacji od klientów, elektroniczny serwis informacji typu on-line polegający na tworzeniu, prowadzeniu baz danych i udostępnianiu informacji z możliwością elektronicznego przyjmowania i przekazywania wiadomości, informacja o telekomunikacji, usługach telekomunikacyjnych, elektronicznych i internetowych, przesyłanie informacji, gromadzenie i rozpowszechnianie wiadomości poprzez sieci komunikacyjne, w tym sieć telewizyjną, satelitarną i internet, agencje informacyjne w zakresie wiadomości i aktualności, **41** usługi w zakresie nauczania poprzez telefon, Internet, radio i telewizję, usługi w zakresie prowadzenia stacji radiowych i telewizyjnych, informacja o nauczaniu, kształceniu, rozrywce, działalności sportowej i kulturalnej.

(111) **170163** (220) 2002 07 29 (210) 253434
 (151) 2005 12 16 (441) 2003 02 10
 (732) „INSTANTINA” Spółka z o.o., Żory, PL.
 (540)



Kolor znaku: brązowy
 (531) 19.7, 19.8, 29.1
 (510), (511) **29** śmietanki, zabielać do kawy, **30** kawa, herbata, kakao, napoje na bazie kawy, herbaty, kakao lub czekolady.

(111) **170164** (220) 2002 07 29 (210) 253442
 (151) 2005 12 13 (441) 2003 02 10
 (732) „Auto Watin” Spółka Jawna Zakład Pracy Chronionej,
 Jelonek k/Poznań, PL.
 (540)

Auto Watin

Kolor znaku: niebieski
 (531) 27.5, 29.1
 (510), (511) **35** prowadzenie punktów sprzedaży hurtowej i detalicznej pojazdów mechanicznych oraz części i akcesoriów do nich, **37** obsługa i naprawa pojazdów mechanicznych, **39** pomoc drogowa jako holowanie pojazdów i transport pojazdów nieuszkodzonych.

(111) **170165** (220) 2002 07 29 (210) 253451
 (151) 2005 12 16 (441) 2003 02 10
 (732) Przedsiębiorstwo Produkcyjno-Handlowe „CHANTAL”
 Roman Godek, Wiązowna, PL.
 (540) CHANTAL
 (510), (511) **03** produkty perfumeryjne, kosmetyki, środki do pielęgnacji włosów, kosmetyki dekoracyjne, **05** produkty higieniczne, środki dezynfekcyjne.

(111) **170166** (220) 2002 07 29 (210) 253467
 (151) 2005 12 22 (441) 2003 02 10
 (732) FLEURY MICHON SA, Pouzauges, FR.
 (540)



Kolor znaku: zielony, biały
 (531) 19.3, 29.1
 (510), (511) **29** mięso, gotowane mięso wieprzowe, ryby, owoce morza, drób i dziczyzna, ekstrakty mięsne, konserwowane, suszone i gotowane owoce i warzywa, galaretki, dżemy, kompoty, jaja, mleko i wyroby mleczne, oleje i tłuszcze jadalne, gotowe posiłki na bazie warzyw, ryby lub mięsa, gotowe sałatki głównie przygotowane z mięsa, drobiu, ryby, warzyw, owoców, jarzyn lub ziemniaków, również zawierające makarony i ryż, sałatki warzywne, sałatki owo-

cowe, zupy warzywne, zupy na bazie mięsa lub ryb, **30** kawa, herbata, kakao, cukier, ryż, tapioka, sago, sztuczna kawa, mąka, zboża i preparaty zbożowe, chleb, wyroby cukiernicze i słodczyce, lody, miód, melasa, drożdże, proszek do pieczenia, sól, musztarda, ocet, sosy (przyprawy), przyprawy, lód, gotowe posiłki na bazie makaronu lub ryżu, gotowe sałatki głównie przygotowane z makaronów lub ryżu, również zawierające warzywa, jarzyny, ziemniaki, mięso, ryby, drób lub owoce, **31** produkty rolnicze, ogrodnicze i leśne, które nie są przygotowane lub przetworzone; nasiona, świeże warzywa i owoce.

(111) **170167** (220) 2002 07 29 (210) 253477
 (151) 2005 12 20 (441) 2003 02 10
 (732) National Starch & Chemical Limited, High Wycombe, Bucks, GB.
 (540) VY-LOK
 (510), (511) **01** przemysłowe: spoiwa, lepiszcze i kleje.

(111) **170168** (220) 2002 07 29 (210) 253478
 (151) 2005 12 20 (441) 2003 02 10
 (732) National Starch & Chemical Limited, High Wycombe, Bucks, GB.
 (540) INSTAWELD
 (510), (511) **01** przemysłowe: spoiwa, lepiszcze i kleje.

(111) **170169** (220) 2002 07 29 (210) 253484
 (151) 2005 12 20 (441) 2003 02 10
 (732) Biuro Handlu Zagranicznego ATOS M.M. Marek Zakrzewski,
 Warszawa, PL.
 (540)



(531) 5.5, 24.13, 25.1, 27.5
 (510), (511) **03** szampony, **05** szampony lecznicze.

(111) **170170** (220) 2002 07 30 (210) 253488
 (151) 2005 12 20 (441) 2003 02 10
 (732) Visa International Service Association, Foster City, US.
 (540) VISA TAKES YOU PLACES
 (510), (511) **36** usługi finansowe, obejmujące usługi bankowe, usługi płatności rachunków, usługi dotyczące kart kredytowych, usługi dotyczące kart debetowych, usługi dotyczące kart obciążeniowych, usługi dotyczące kart przedpłatowych, elektroniczne transakcje kredytowe i debetowe, elektroniczne transfery funduszy, usługi dotyczące kart „inteligentnych” i gotówkowych płatności elektronicznych, wydatkowania gotówki, wymiany gotówki wykonywane kartami kredytowymi i kartami debetowymi, elektroniczne transakcje gotówkowe, weryfikacje czeków, spieniężanie czeków, usługi dostępu do depozytów także za pomocą automatycznych maszyn odpowiadających, usługi przetwarzania płatności, weryfikacje kart kredytowych i kart debetowych, usługi weryfikacji i sprawdzania autentyczności transakcji płatniczych, szerzenie informacji finansowych poprzez globalne sieci komputerowe.

(111) **170171** (220) 2002 07 30 (210) 253511
 (151) 2005 12 20 (441) 2003 02 10
 (732) Pfizer Products Inc. (a Connecticut corporation), Groton, US.
 (540) VIMERO
 (510), (511) **05** preparaty i substancje farmaceutyczne i weterynaryjne, z wyjątkiem środków kontrastowych do obrazowania in-vivo.

(111) **170172** (220) 2002 11 19 (210) 257670
 (151) 2006 01 02 (441) 2003 06 02
 (732) „DOM POLSKI” Spółka z o.o., Warszawa, PL.
 (540)



(531) 2.3, 25.3, 26.1
 (510), (511) **43** usługi restauracji.

(111) **170173** (220) 2002 11 25 (210) 257901
 (151) 2005 12 20 (441) 2003 06 02
 (732) „EUROCASH” Spółka Akcyjna, Poznań, PL.
 (540) Tradycja smaku
 (510), (511) **30** chleb, ciastka, wyroby piekarnicze i cukiernicze, słodczyce, lody, drożdże, proszki do pieczenia, przyprawy, sól, musztarda, majonez, ketchup, ocet, sosy.

(111) **170174** (220) 2002 12 06 (210) 258453
 (151) 2005 12 08 (441) 2003 06 16
 (732) R K media press Spółka z o.o., Warszawa, PL.
 (540)

lingerie

(531) 27.5
 (510), (511) **16** magazyn.

(111) **170175** (220) 2002 12 20 (210) 259066
 (151) 2005 12 20 (441) 2003 06 30
 (732) Regionalne Centrum Krwiodawstwa i Krwiolecznictwa, Katowice, PL.
 (540)

WAMPIRIADA

Kolor znaku: czerwony
 (531) 27.5, 29.1
 (510), (511) **35** propagowanie akcji pobierania krwi, promocja idei honorowego krwiodawstwa, **44** usługi banku krwi, organizowanie i przeprowadzanie pobierania krwi, pomoc medyczna.

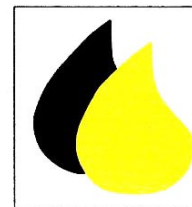
(111) **170176** (220) 2003 01 13 (210) 259632
 (151) 2005 12 19 (441) 2003 07 14
 (732) „DIK-OIL” Krzysztof Pokusa, Dariusz Roszczyk Spółka Jawna, Koszalin, PL.
 (540)



Kolor znaku: czarny, żółty i odcienie
 (531) 1.15.15, 29.1.2, 29.1.8, 29.1.12

(510), (511) **01** płyny do obwodów hydraulicznych, **04** paliwa silnikowe, oleje do smarowania, oleje silnikowe, oleje przemysłowe, smary, nafta, dodatki niechemiczne do paliw silnikowych, **37** obsługa pojazdów w zakresie wymiany olejów i płynów, **39** magazynowanie i dystrybucja towarów.

(111) **170177** (220) 2003 01 13 (210) 259633
 (151) 2005 12 19 (441) 2003 07 14
 (732) „DIK-OIL” Krzysztof Pokusa, Dariusz Roszczyk Spółka Jawna, Koszalin, PL.
 (540)



dik-oil

Kolor znaku: czarny, żółty i odcienie
 (531) 1.15.15, 27.5.1, 29.1.2, 29.1.8, 29.1.12
 (510), (511) **01** płyny do obwodów hydraulicznych, **04** paliwa silnikowe, oleje do smarowania, oleje silnikowe, oleje przemysłowe, smary, nafta, dodatki niechemiczne do paliw silnikowych, **37** obsługa pojazdów w zakresie wymiany olejów i płynów, **39** magazynowanie i dystrybucja towarów.

(111) **170178** (220) 2003 01 13 (210) 259634
 (151) 2005 12 28 (441) 2003 07 14
 (732) DIK-OIL Krzysztof Pokusa, Dariusz Roszczyk Spółka Jawna, Koszalin, PL.
 (540) PROWADOL

(510), (511) **04** oleje do smarowania, oleje przemysłowe, oleje do natłuszczania, smary.

(111) **170179** (220) 2003 01 13 (210) 259635
 (151) 2005 12 28 (441) 2003 07 14
 (732) DIK-OIL Krzysztof Pokusa, Dariusz Roszczyk Spółka Jawna, Koszalin, PL.
 (540) dik-oil

(510), (511) **01** płyny do obwodów hydraulicznych, **04** paliwo silnikowe, oleje do smarowania, oleje silnikowe, oleje przemysłowe, oleje do natłuszczania, smary, nafta, dodatki niechemiczne do paliw silnikowych, **37** obsługa pojazdów w zakresie wymiany olejów i płynów, **39** magazynowanie i dystrybucja towarów.

(111) **170180** (220) 2003 01 16 (210) 259808
 (151) 2005 11 18 (441) 2003 07 28
 (732) Krüger Polska Sp. z o.o., Ostrów Mazowiecka, PL.
 (540) Plum

(510), (511) **05** preparaty farmaceutyczne, preparaty witaminowe i mineralne, preparaty dietetyczne do celów leczniczych, napoje do celów leczniczych, tabletki musujące wzbogacone w witaminy i minerały.

(111) **170181** (220) 2002 07 01 (210) 252282
 (151) 2005 07 14 (441) 2003 01 13
 (732) NON STOP MAZURY Spółka z o.o., Warszawa, PL.
 (540)



Kolor znaku: niebieski, żółty, biały
 (531) 1.3, 1.15, 27.5, 29.1

(510), (511) **35** organizowanie pokazów towarów, administrowanie hoteli, organizowanie targów i wystaw w celach handlowych lub reklamowych, **36** wynajmowanie, administrowanie i zarządzanie nieruchomościami, **41** organizowanie imprez i zawodów sportowych i rekreacyjnych, zawodów łowieckich, wędkarskich, hippicznych, organizowanie szkoleń, konferencji, kursów, **43** prowadzenie domów turystycznych, hoteli, restauracji, kawiarni, moteli, kempingów, prowadzenie stołówek, domów turystycznych, **44** prowadzenie sanatoriów.

(111) **170182** (220) 2002 07 18 (210) 253001
(151) 2006 01 03 (441) 2003 01 27
(732) MONA CLASSIC Spółka z o.o., Łódź, PL.
(540)



(531) 27.5
(510), (511) **35** pośrednictwo handlowe.

(111) **170183** (220) 2002 09 17 (210) 255135
(151) 2005 12 19 (441) 2003 03 24
(732) Smarthouse International Oy, Vantaa, FI.
(540)



(531) 3.7, 27.5
(510), (511) **09** urządzenia i przyrządy naukowe, żeglarskie, geodezyjne, fotograficzne, kinematograficzne, optyczne, wagowe, pomiarowe, sygnalizacyjne, kontrolne, do ratowania życia i do celów dydaktycznych, urządzenia i przyrządy do przewodzenia, przełączania, transformowania, akumulowania, regulowania lub kontrolowania elektryczności, urządzenia do zapisu, transmisji lub reprodukcji dźwięku lub obrazu, magnetyczne nośniki danych, dyski z nagraniami, automaty sprzedające i mechanizmy do urządzeń uruchamianych przez wrzucenie monety, kasy sklepowe, maszyny liczące, komputery i sprzęt przetwarzający dane, urządzenia do gaszenia ognia, **36** usługi ubezpieczeniowe, usługi w zakresie spraw finansowych i monetarnych oraz nieruchomości, **42** usługi, badania i projektowanie naukowe i techniczne, usługi w zakresie analiz i badań przemysłowych, usługi w zakresie projektowania i rozwoju sprzętu i oprogramowania komputerowego, usługi prawnicze.

(111) **170184** (220) 2002 10 09 (210) 256105
(151) 2005 12 08 (441) 2003 04 22
(732) „BLAU-FARMA Spółka z o.o. - Spółka Komandytowa”,
Warszawa, PL.
(540)

IZOTEK

(531) 27.5
(510), (511) **05** kapsułki do celów farmaceutycznych, kapsułki na lekarstwa, pastylki do celów farmaceutycznych, leki do celów medycznych.

(111) **170185** (220) 2002 10 11 (210) 256152
(151) 2005 12 13 (441) 2003 04 22
(732) Elbląska Spółdzielnia Mleczarska, Elbląg, PL.
(540) MŁYNARSKI
(510), (511) **29** sery, wyroby z mleka.

(111) **170186** (220) 2002 10 11 (210) 256155
(151) 2005 12 13 (441) 2003 04 22

(732) Elbląska Spółdzielnia Mleczarska, Elbląg, PL.
(540) JURAND
(510), (511) **29** sery, wyroby z mleka.

(111) **170187** (220) 2002 10 11 (210) 256172
(151) 2005 12 13 (441) 2003 04 22
(732) Bristol-Myers Squibb Company, Nowy Jork, US.
(540) MIGRALGAN
(510), (511) **05** preparaty farmaceutyczne dla ludzi.

(111) **170188** (220) 2002 10 18 (210) 256447
(151) 2005 12 20 (441) 2003 04 22
(732) DAMBIS s.c. Jarosław Sęk, Witold Balcerowski, Bełchatów, PL.
(540)

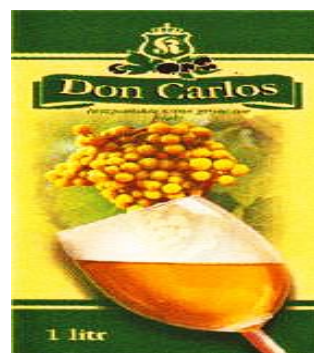


(531) 26.1, 27.5
(510), (511) **07** urządzenia do napełniania tuszem zbiorniczków drukarek, **16** tusz.

(111) **170189** (220) 2002 11 08 (210) 257243
(151) 2005 12 05 (441) 2003 05 19
(732) DESIMO - Desenvolvimento e Gestão Imobiliária, LDA,
Lizbona, PT.
(540) mr potato
(510), (511) **29** przetwory z ziemniaków, puree ziemniaczane, frytki mrożone.

(111) **170190** (220) 2002 11 08 (210) 257244
(151) 2005 12 05 (441) 2003 05 19
(732) DESIMO - Desenvolvimento e Gestão Imobiliária, LDA,
Lizbona, PT.
(540) frutness
(510), (511) **30** płatki śniadaniowe.

(111) **170191** (220) 2002 09 25 (210) 255474
(151) 2005 12 28 (441) 2003 04 07
(732) „Tymbark” S.A., Tymbark, PL.
(540)

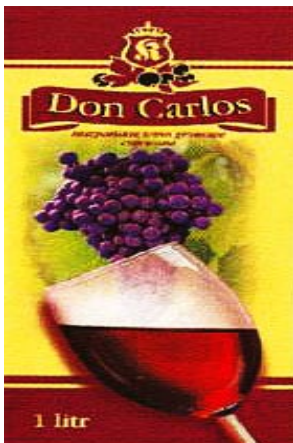


Kolor znaku: zielony, żółty, żółto-kremowy, czarny, biały

(531) 5.7, 11.3, 24.1, 25.1, 27.5, 29.1
(510), (511) **32** napoje instant, napoje bezalkoholowe, wody mineralne, soki, soki owocowe, soki marchwiowe, piwo, soki przecierowe, soki wieloowocowe, napoje owocowe, syropy, nektary, **33** alkohole, ekstrakty alkoholowe, napoje alkoholowe, anyżówka, brandy, likiery, koktajle alkoholowe, napoje alkoholowe zawierające owoce, rum, whisky, wino, wódka, miód pitny, wino gronowe, wina owocowe aromatyzowane, napoje winne spożywane po podgrzaniu.

(111) **170192** (220) 2002 09 25 (210) 255475
(151) 2005 12 28 (441) 2003 04 07

(732) „Tymbark” S.A., Tymbark, PL.
(540)

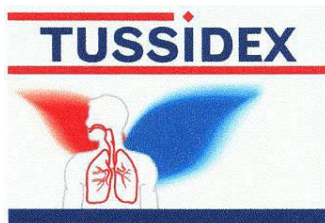


Kolor znaku: zielony, żółty, czarny, biały, fioletowy, czerwony

(531) 5.7, 11.3, 24.1, 25.1, 27.5, 29.1

(510), (511) **32** napoje instant, napoje bezalkoholowe, wody mineralne, soki, soki owocowe, soki marchwiowe, piwo, soki przecierowe, soki wieloowocowe, napoje owocowe, syropy, nektary, **33** alkohole, ekstrakty alkoholowe, napoje alkoholowe, anyżówka, brandy, likiery, koktajle alkoholowe, napoje alkoholowe zawierające owoce, rum, whisky, wino, wódka, miód pitny, wino gronowe, wina owocowe aromatyzowane, napoje winne spożywane po podgrzaniu.

(111) **170193** (220) 2002 11 14 (210) 257484
(151) 2005 12 21 (441) 2003 05 19
(732) Przedsiębiorstwo Produkcji Farmaceutycznej „HASCO-LEK”
Spółka Akcyjna, Wrocław, PL.
(540)



Kolor znaku: niebieski, czerwony, jasnoniebieski, granatowy

(531) 2.1, 2.9, 26.11, 26.13, 27.5, 29.1

(510), (511) **05** produkty farmaceutyczne.

(111) **170194** (220) 2002 11 14 (210) 257497
(151) 2005 12 22 (441) 2003 05 19
(732) Chanel SARL, Glaris, CH.
(540) ENDORMELINE

(510), (511) **01** kompozycje składników do użytku w produktach do pielęgnacji skóry, kosmetykach i mydłach, **03** niemedyczne preparaty do pielęgnacji skóry.

(111) **170195** (220) 2002 11 14 (210) 257498
(151) 2005 12 22 (441) 2003 05 19
(732) Chanel SARL, Glaris, CH.
(540) PROTICELL

(510), (511) **01** kompozycje składników do użytku w produktach do pielęgnacji skóry, kosmetykach i mydłach.

(111) **170196** (220) 2002 11 25 (210) 257880
(151) 2005 12 05 (441) 2003 06 02
(732) P.P.U.H. „Bazaltex” Sp. z o.o., Tarnowskie Góry, PL.
(540) Atena

(510), (511) **19** materiały budowlane niemetalowe: zestaw mozaikowych betonowych kształtek brukarskich, płyt ażurowych betonowych, palisad betonowych i betonowych murków oporowych.

(111) **170197** (220) 2002 11 25 (210) 257889
(151) 2005 12 05 (441) 2003 06 02
(732) P.P.U.H. „Bazaltex” Sp. z o.o., Tarnowskie Góry, PL.

(540) Greco

(510), (511) **19** materiały budowlane niemetalowe: zestaw mozaikowych betonowych kształtek brukarskich, płyt ażurowych betonowych, palisad betonowych i betonowych murków oporowych.

(111) **170198** (220) 2002 11 25 (210) 257890
(151) 2005 12 05 (441) 2003 06 02
(732) P.P.U.H. „Bazaltex” Sp. z o.o., Tarnowskie Góry, PL.

(540) Troja

(510), (511) **19** materiały budowlane niemetalowe: zestaw mozaikowych betonowych kształtek brukarskich, płyt ażurowych betonowych, palisad betonowych i betonowych murków oporowych.

(111) **170199** (220) 2002 11 25 (210) 257899
(151) 2005 12 05 (441) 2003 06 02
(732) P.P.U.H. „Bazaltex” Sp. z o.o., Tarnowskie Góry, PL.

(540) Canteon

(510), (511) **19** materiały budowlane niemetalowe: zestaw mozaikowych betonowych kształtek brukarskich, płyt ażurowych betonowych, palisad betonowych i betonowych murków oporowych.

(111) **170200** (220) 2003 01 20 (210) 259935
(151) 2006 03 27 (441) 2003 07 28
(732) AGRO-TRADE Sp. z o.o., Poznań, PL.

(540)



Kolor znaku: zielony, biały

(531) 27.5.1, 29.1.3

(510), (511) **03** chemiczne środki myjące, **05** chemiczne środki dezynfekcyjne, deratyzacyjne i dezynsekcyjne, wyroby farmaceutyczne, **07** urządzenia i sprzęt rolniczy: zamglawiacze, opryskiwacze, **37** usługi w zakresie naprawy i konserwacji maszyn rolniczych i leśnych i w zakresie sprzątania obiektów, **41** usługi w zakresie prowadzenia szkoleń, **42** usługi dla rolnictwa w zakresie chemicznego oddziaływania: dezynfekcja, deratyzacja, dezynsekcja, **44** usługi w zakresie ochrony przed ptakami.

(111) **170201** (220) 2004 12 09 (210) 288639
(151) 2006 02 09 (441) 2005 03 21

(732) Fabryka Maszyn i Urządzeń Gastronomicznych „KROMET”
Spółka z o.o., Krosno Odrzańskie, PL.

(540)

Kromet

(531) 27.5.1

(510), (511) **11** bojler, chłodnice do cieczy, czajniki elektryczne, elektryczne ekspresy do kawy, elementy i fajerki grzejne, formy do wypiekania elektryczne również gofrownice, frytownice elektryczne, grzejniki centralnego ogrzewania, komory, szafy i pojemniki chłodnicze, nawilżacze do centralnego ogrzewania, opiekacze chleba, palniki bakteriobójcze, gazowe i kuchenne, parniki, parowniki i pasteryzatory, patelnie elektryczne i gazowe, piece kuchenne również piekarskie, piekarniki, podgrzewacze talerzy, różna również dla barów, wyposażenie i pręty do nich, smażalniki elektryczne i gazowe, szybkowary elektryczne również ciśnieniowe, taborety podgrzewcze elektryczne i gazowe, urządzenia do prażenia kukurydzy, urządzenia do wytwarzania kostek lodu, urządzenia i instalacje do gotowania, wyciągi kominowe, zamrażarki, **37** instalowanie, montaż i naprawa urządzeń kuchennych elektrycznych i gazowych, konserwacja i naprawy palników.

(111) **170202** (220) 2002 11 09 (210) 257295
 (151) 2006 01 03 (441) 2003 05 19
 (732) Stowarzyszenie Niezależnych Operatorów Stacji Paliw,
 Sopot, PL.
 (540)



Kolor znaku: niebieski, żółty, czerwony, szary, biały

(531) 1.3, 3.9, 26.1, 27.5, 29.1

(510), (511) **04** produkty rafinacji i przeróbki ropy naftowej: benzyny, oleje napędowe, oleje opałowe, oleje silnikowe, oleje przekładniowe, smary, gazy płynne, biopaliwo, **35** zgrupowanie na rzecz osób trzecich różnych towarów pozwalające nabywcy je oglądać i kupować w sklepach i stoiskach z artykułami spożywczymi, motoryzacyjnymi i wielobranżowymi z wyłączeniem detergentów, preparatów i środków do czyszczenia, preparatów i środków do czyszczenia toalet, środków toaletowych, **37** usługi w zakresie prowadzenia stacji obsługi pojazdów, usługi w zakresie prowadzenia myjni pojazdów, usługi w zakresie zabezpieczania pojazdów przed korozją, usługi w zakresie naprawy opon i felg, **39** usługi w zakresie transportu drogowego oraz kolejowego paliw, olejów i smarów, usługi w zakresie magazynowania oraz składowania paliw, olejów i smarów, usługi w zakresie dystrybucji paliw, **43** usługi w zakresie prowadzenia restauracji, barów i kawiarni przy stacjach paliw, usługi w zakresie prowadzenia moteli przy stacjach paliw.

227

DECYZJE O ODMOWIE UDZIELENIA PRAWA OCHRONNEGO (wydane po ogłoszeniu o zgłoszeniu)

Poniższe zestawienie zawiera kolejno: numer zgłoszenia znaku towarowego oraz numer i rok wydania Biuletynu Urzędu Patentowego, w którym zgłoszenie zostało ogłoszone.

240775	07/2002	248164	21/2002
241836	09/2002	248379	21/2002
243069	11/2002	248380	21/2002
243125	11/2002	248454	21/2002
243907	13/2002	249419	22/2002
243927	13/2002	249923	23/2002
243928	13/2002	250209	24/2002
244277	13/2002	250241	24/2002
244279	13/2002	250319	24/2002
244334	14/2002	250700	25/2002
244410	13/2002	251083	26/2002
245278	16/2002	251870	27/2002
245279	16/2002	252119	27/2002
245734	16/2002	252122	27/2002
245735	16/2002	252158	27/2002
245737	16/2002	252161	27/2002
245809	17/2002	252162	27/2002
247433	19/2002	252417	01/2003
247544	20/2002	252418	01/2003
247618	20/2002	252758	01/2003
247657	20/2002	252825	02/2003
247734	20/2002	252828	02/2003
247809	20/2002	252829	02/2003

252940	/	257887	11/2003
252941	/	257893	11/2003
252942	/	257896	11/2003
252985	02/2003	257897	11/2003
253029	02/2003	257980	11/2003
253030	02/2003	257982	11/2003
253393	02/2003	257995	11/2003
253485	03/2003	258117	11/2003
253729	03/2003	258137	12/2003
254107	04/2003	258138	12/2003
254109	04/2003	258139	12/2003
254160	04/2003	258140	12/2003
254839	05/2003	258141	12/2003
255400	06/2003	258142	12/2003
255401	06/2003	258143	12/2003
255423	07/2003	258144	12/2003
256220	08/2003	258167	12/2003
256754	09/2003	258206	12/2003
256755	09/2003	258327	12/2003
256772	09/2003	258942	13/2003
256786	09/2003	258943	13/2003
257021	09/2003	259050	13/2003
257120	10/2003	259206	13/2003
257616	10/2003	259221	13/2003
257643	11/2003	259328	14/2003
257645	11/2003	259460	14/2003
257661	11/2003	259729	15/2003
257879	11/2003	259850	15/2003
257884	11/2003	259945	15/2003
257885	11/2003	291078	11/2005
257886	11/2003		

228

DECYZJE O UMORZENIU POSTĘPOWANIA (wydane po ogłoszeniu o zgłoszeniu)

Poniższe zestawienie zawiera kolejno: numer zgłoszenia znaku towarowego oraz numer i rok wydania Biuletynu Urzędu Patentowego, w którym zgłoszenie zostało ogłoszone.

240644	07/2002	252439	01/2003
240648	07/2002	253278	02/2003
241343	08/2002	253279	02/2003
242553	11/2002	253280	02/2003
243538	12/2002	253281	02/2003
244104	13/2002	253494	03/2003
244158	13/2002	253802	03/2003
247069	19/2002	253837	03/2003
247070	19/2002	254129	04/2003
247107	19/2002	254320	04/2003
247108	19/2002	254321	04/2003
247109	19/2002	254433	05/2003
247579	20/2002	254774	05/2003
247580	20/2002	255147	06/2003
248480	21/2002	255150	06/2003
248537	21/2002	255152	06/2003
248538	21/2002	255572	07/2003
248539	21/2002	255573	07/2003
248540	21/2002	255574	07/2003
248541	21/2002	255575	07/2003
248542	21/2002	255576	07/2003
248773	21/2002	255577	07/2003
249899	23/2002	255578	07/2003
250351	24/2002	255579	07/2003
250607	25/2002	255727	07/2003
251404	26/2002	255728	07/2003

255729	07/2003	258954	13/2003
256695	09/2003	258956	13/2003
257388	10/2003	259230	13/2003
257445	10/2003	259685	14/2003
257539	10/2003	259918	15/2003
257544	10/2003	260555	16/2003
257657	11/2003	260971	17/2003
257658	11/2003	261030	17/2003
258119	11/2003	261126	17/2003
258161	11/2003	261636	18/2003
258913	13/2003	261637	18/2003
258944	13/2003	261638	18/2003
258949	13/2003	262112	19/2003
258951	13/2003	262113	19/2003
258952	13/2003	263306	21/2003
258953	13/2003	283105	21/2004

229

WPISY I ZMIANY W REJESTRZE ZNAKÓW TOWAROWYCH

(nie uwzględnione w innych samodzielnych ogłoszeniach)

Poniższe zestawienie zawiera kolejno: numer rejestru znaków towarowych, datę wpisu, oznaczenie rubryki, w której dokonano wpisu lub zmiany oraz treść wpisu. Poszczególne rubryki rejestru znaków towarowych zawierają następujące dane:

- rubryka A - nazwisko i imię lub nazwę oraz adres uprawnionego z podaniem nazwy kraju,
- rubryka B - znak towarowy (wpisany znak towarowy lub jego odbitkę i klasy elementów graficznych - jeżeli znak je zawiera - oraz, jeżeli jest to niezbędne dla identyfikacji znaku, jego rodzaj np. znak przestrzenny, dźwiękowy, a także w przypadku znaków barwnych określenie kolorów),
- rubryka C - wykaz towarów przyporządkowanych do odpowiednich klas towarowych,
- rubryka D - prawa ograniczające prawo ochronne,
- rubryka E - kategorię znaku lub prawa ochronnego (wspólny znak towarowy, wspólny znak towarowy gwarancyjny, wspólne prawo ochronne) oraz regulamin znaku,
- rubryka F - wnioski i sprzeciwy oraz decyzje wydane w wyniku ich rozpoznania,
- rubryka G - rejestracja międzynarodowa (adnotacja o rejestracji międzynarodowej na podstawie zgłoszenia lub rejestracji krajowej),
- rubryka H - datę unieważnienia lub datę i przyczynę wygaśnięcia prawa ochronnego, zastąpienie rejestracji krajowej rejestracją międzynarodową.

Uwaga: Publikacji podlegają: zmiana uprawnionego, zmiana nazwy uprawnionego, prawa ograniczające prawo ochronne, zmiana regulaminu znaku wspólnego, sprostowania istotnych pomyłek.

11191 2006 04 25 A. Wprowadzono zmianę uprawnionego przez wykreślenie wpisu: HOOVER ITALIANA S.p.A., Monza (MI), Włochy i dokonanie wpisu: CANDY ELETTRDOMESTICI S.r.L., Brugherio (MI), Włochy.

17790 2006 04 27 A. Wprowadzono zmianę uprawnionego przez wykreślenie wpisu: Sandvik Intellectual Property HB, Sandviken, Szwecja i dokonanie wpisu: Sandvik Intellectual Property AB, Sandviken, Szwecja.

26289 2006 04 05 A. Wprowadzono zmianę nazwy i siedziby uprawnionego przez wykreślenie wpisu: S.A. Colgate Palmolive, Courbevoie, Francja i dokonanie wpisu: COLGATE-PALMOLIVE Services, Bois-Colombes, Francja.

26289 2006 04 05 A. Wprowadzono zmianę uprawnionego przez wykreślenie wpisu: COLGATE-PALMOLIVE Services, Bois-Colombes, Francja i dokonanie wpisu: CADUM, Paryż, Francja.

33108 2006 04 27 A. Wprowadzono zmianę uprawnionego przez wykreślenie wpisu: Sandvik Intellectual Property HB, Sandviken, Szwecja i dokonanie wpisu: Sandvik Intellectual Property AB, Sandviken, Szwecja.

34008 2006 04 27 A. Wprowadzono zmianę uprawnionego przez wykreślenie wpisu: Sandvik Intellectual Property HB, Sandviken, Szwecja i dokonanie wpisu: Sandvik Intellectual Property AB, Sandviken, Szwecja.

34442 2006 04 24 A. Wprowadzono zmianę nazwy i siedziby uprawnionego przez wykreślenie wpisu: Exide Corporation, Reading, Stany Zjednoczone Ameryki i dokonanie wpisu: Exide Technologies, Alpharetta, Stany Zjednoczone Ameryki.

37172 2006 04 27 A. Wprowadzono zmianę siedziby uprawnionego przez wykreślenie wpisu: POMMERY S.A. (a French société anonyme), Bouzy, Francja i dokonanie wpisu: POMMERY S.A. (a French société anonyme), Reims, Francja.

43775 2006 04 13 A. Wprowadzono zmianę uprawnionego przez wykreślenie wpisu: Adam Opel Aktiengesellschaft, Rüsselsheim, Niemcy i dokonanie wpisu: Opel Eisenach GmbH, Eisenach, Niemcy.

43776 2006 04 13 A. Wprowadzono zmianę uprawnionego przez wykreślenie wpisu: Adam Opel Aktiengesellschaft, Rüsselsheim, Niemcy i dokonanie wpisu: Opel Eisenach GmbH, Eisenach, Niemcy.

45371 2006 04 05 A. Wprowadzono zmianę nazwy uprawnionego przez wykreślenie wpisu: Fabryka Maszyn Górniczych „FAMUR” Spółka Akcyjna, Katowice, Polska i dokonanie wpisu: Fabryka Maszyn „FAMUR” S.A., Katowice, Polska.

47699 2006 04 27 A. Wprowadzono zmianę uprawnionego przez wykreślenie wpisu: Berentzen Brennereien GmbH + Co. KG, Haselünne, Niemcy i dokonanie wpisu: Berentzen-Gruppe AG, Haselünne, Niemcy.

51678 2006 04 27 A. Wprowadzono zmianę uprawnionego przez wykreślenie wpisu: Sandvik Intellectual Property HB, Sandviken, Szwecja i dokonanie wpisu: Sandvik Intellectual Property AB, Sandviken, Szwecja.

54126 2006 04 27 A. Wprowadzono zmianę nazwy uprawnionego przez wykreślenie wpisu: Hunt – Wesson Inc., Fullerton, Stany Zjednoczone Ameryki i dokonanie wpisu: ConAgra Grocery Products Company, Fullerton, Stany Zjednoczone Ameryki.

54126 2006 04 27 A. Wprowadzono zmianę nazwy i siedziby uprawnionego przez wykreślenie wpisu: ConAgra Grocery Products Company, Fullerton, Stany Zjednoczone Ameryki i dokonanie wpisu: CONAGRA GROCERY PRODUCTS COMPANY, Omaha, Stany Zjednoczone Ameryki.

54126 2006 04 27 A. Wprowadzono zmianę uprawnionego przez wykreślenie wpisu: CONAGRA GROCERY PRODUCTS COMPANY, Omaha, Stany Zjednoczone Ameryki i dokonanie wpisu: CONAGRA GROCERY PRODUCTS COMPANY, LLC, Omaha Stany Zjednoczone Ameryki.

54616 2006 04 05 D. Dokonano wpisu: D) Użytkowanie prawa znaku towarowego ustanowiono na rzecz: „Fabryki Urządzeń Wentylacyjno-Klimatyzacyjnych KONWEKTOR Sp. z o.o., Lipno, Polska”.

55182 2006 04 27 A. Wprowadzono zmianę uprawnionego przez wykreślenie wpisu: Sandvik Intellectual Property HB, Sandviken, Szwecja i dokonanie wpisu: Sandvik Intellectual Property AB, Sandviken, Szwecja.

55305 2006 04 05 A. Wprowadzono zmianę nazwy uprawnionego przez wykreślenie wpisu: Nippondenso Co. Ltd, Kariya, Japonia i dokonanie wpisu: DENSO CORPORATION, Kariya, Japonia.

55709 2006 04 27 A. Wprowadzono zmianę nazwy uprawnionego przez wykreślenie wpisu: GKN Distribution GmbH, Rösrath, Niemcy i dokonanie wpisu: GKN Service International GmbH, Rösrath, Niemcy.

55982 2006 04 27 A. Wprowadzono zmianę uprawnionego przez wykreślenie wpisu: Teledyne, Inc. /Delaware corporation/, Los Angeles, Stany Zjednoczone Ameryki i dokonanie wpisu: TDY HOLDINGS, LLC, Wilmington, Stany Zjednoczone Ameryki.

55982 2006 04 27 A. Wprowadzono zmianę uprawnionego przez wykreślenie wpisu: TDY HOLDINGS, LLC, Wilmington, Stany Zjednoczone Ameryki i dokonanie wpisu: Teledyne Technologies Incorporated, Los Angeles, Stany Zjednoczone Ameryki.

60028 2006 04 24 A. Wprowadzono zmianę nazwy uprawnionego przez wykreślenie wpisu: Rafineria Czechowice Spółka Akcyjna, Czechowice-Dziedzice, Polska i dokonanie wpisu: LOTOS CZECHOWICE SPÓŁKA AKCYJNA, Czechowice-Dziedzice, Polska.

60494 2006 04 10 A. Wprowadzono zmianę uprawnionego przez wykreślenie wpisu: Instrumentarium Corp., Helsinki, Finlandia i dokonanie wpisu: GE Healthcare Finland Oy, Helsinki, Finlandia.

61374 2006 04 07 A. Wprowadzono zmianę uprawnionego przez wykreślenie wpisu: ISTROCHEM, statny podnik, Bratysława, Republika Słowacka i dokonanie wpisu: ISTROCHEM, A.S., Bratysława, Republika Słowacka.

61423 2006 04 27 A. Wprowadzono zmianę nazwy uprawnionego przez wykreślenie wpisu: Parfums Ted Lapidus S.A., Paryż, Francja i dokonanie wpisu: PARFUMS TED LPIDUS, Paryż, Francja.

61686 2006 04 27 A. Wprowadzono zmianę siedziby uprawnionego przez wykreślenie wpisu: POMMERY S.A. (a French société anonyme), Bouzy, Francja i dokonanie wpisu: POMMERY S.A. (a French société anonyme), Reims, Francja.

61777 2006 04 03 A. Wprowadzono zmianę nazwy uprawnionego przez wykreślenie wpisu: SOLVAY PHARMA, Suresnes, Francja i dokonanie wpisu: SOLVAY PHARMA S.A.S., Suresnes, Francja.

61838 2006 04 13 A. Wprowadzono zmianę nazwy uprawnionego przez wykreślenie wpisu: De Danske Spritfabrikker A/S, Kopenhaga, Dania i dokonanie wpisu: V&S DANMARK A/S, Kopenhaga, Dania.

62092 2006 04 04 A. Wprowadzono zmianę nazwy i siedziby uprawnionego przez wykreślenie wpisu: „HERBAPOL - ŁÓDŹ” Spółka Akcyjna, Łódź, Polska i dokonanie wpisu: „Herbapol-Łódź” S.A. w likwidacji, Kutno, Polska.

62093 2006 04 04 A. Wprowadzono zmianę nazwy i siedziby uprawnionego przez wykreślenie wpisu: „HERBAPOL - ŁÓDŹ” Spółka Akcyjna, Łódź, Polska i dokonanie wpisu: „Herbapol-Łódź” S.A. w likwidacji, Kutno, Polska.

62104 2006 04 04 A. Wprowadzono zmianę nazwy i siedziby uprawnionego przez wykreślenie wpisu: „HERBAPOL - ŁÓDŹ” Spółka Akcyjna, Łódź, Polska i dokonanie wpisu: „Herbapol-Łódź” S.A. w likwidacji, Kutno, Polska.

62105 2006 04 04 A. Wprowadzono zmianę nazwy i siedziby uprawnionego przez wykreślenie wpisu: „HERBAPOL - ŁÓDŹ” Spółka Akcyjna, Łódź, Polska i dokonanie wpisu: „Herbapol-Łódź” S.A. w likwidacji, Kutno, Polska 471728432.

63666 2006 04 04 A. Wprowadzono zmianę nazwy i siedziby uprawnionego przez wykreślenie wpisu: „HERBAPOL - ŁÓDŹ” Spółka Akcyjna, Łódź, Polska i dokonanie wpisu: „Herbapol-Łódź” S.A. w likwidacji, Kutno, Polska.

64498 2006 04 24 A. Wprowadzono zmianę uprawnionego przez wykreślenie wpisu: Schweizerische Isola-Werke, Breiten-

bach, Szwajcaria i dokonanie wpisu: Von Roll Holding AG, Gerlafingen, Szwajcaria.

65164 2006 04 24 A. Wprowadzono zmianę uprawnionego przez wykreślenie wpisu: Andrzej Ogrodnik TROPICAL, Chorzów, Polska i dokonanie wpisu: Tadeusz Ogrodnik TROPICAL, Chorzów, Polska.

65771 2006 04 20 A. Wprowadzono zmianę nazwy uprawnionego przez wykreślenie wpisu: Przedsiębiorstwo Wielobranżowe „GALESS” S.C. Edward Szywała, Andrzej Lepak-Przybyłowicz, Świdnica, Polska i dokonanie wpisu: PRZEDSIĘBIORSTWO WIELOBRANŻOWE „GALESS” ANDRZEJ LEPAK-PRZYBYŁOWICZ, EDWARD SZYWAŁA SPÓŁKA JAWNA, Świdnica, Polska.

68375 2006 04 13 A. Wprowadzono zmianę uprawnionego przez wykreślenie wpisu: Adam Opel Aktiengesellschaft, Rüsselsheim, Niemcy i dokonanie wpisu: Opel Eisenach GmbH, Eisenach, Niemcy.

68376 2006 04 13 A. Wprowadzono zmianę uprawnionego przez wykreślenie wpisu: Adam Opel Aktiengesellschaft, Rüsselsheim, Niemcy i dokonanie wpisu: Opel Eisenach GmbH, Eisenach, Niemcy.

68377 2006 04 13 A. Wprowadzono zmianę uprawnionego przez wykreślenie wpisu: Adam Opel Aktiengesellschaft, Rüsselsheim, Niemcy i dokonanie wpisu: Opel Eisenach GmbH, Eisenach, Niemcy.

68381 2006 04 13 A. Wprowadzono zmianę uprawnionego przez wykreślenie wpisu: Adam Opel Aktiengesellschaft, Rüsselsheim, Niemcy i dokonanie wpisu: Opel Eisenach GmbH, Eisenach, Niemcy.

68382 2006 04 13 A. Wprowadzono zmianę uprawnionego przez wykreślenie wpisu: Adam Opel Aktiengesellschaft, Rüsselsheim, Niemcy i dokonanie wpisu: Opel Eisenach GmbH, Eisenach, Niemcy.

68384 2006 04 13 A. Wprowadzono zmianę uprawnionego przez wykreślenie wpisu: Adam Opel Aktiengesellschaft, Rüsselsheim, Niemcy i dokonanie wpisu: Opel Eisenach GmbH, Eisenach, Niemcy.

68385 2006 04 13 A. Wprowadzono zmianę uprawnionego przez wykreślenie wpisu: Adam Opel Aktiengesellschaft, Rüsselsheim, Niemcy i dokonanie wpisu: Opel Eisenach GmbH, Eisenach, Niemcy.

69571 2006 04 04 A. Wprowadzono zmianę nazwy i siedziby uprawnionego przez wykreślenie wpisu: HERBAPOL - ŁÓDŹ Spółka Akcyjna, Łódź, Polska i dokonanie wpisu: „Herbapol-Łódź” S.A. w likwidacji, Kutno, Polska.

69593 2006 04 13 A. Wprowadzono zmianę uprawnionego przez wykreślenie wpisu: Adam Opel Aktiengesellschaft, Rüsselsheim, Niemcy i dokonanie wpisu: Opel Eisenach GmbH, Eisenach, Niemcy.

69990 2006 04 05 A. Wprowadzono zmianę uprawnionego przez wykreślenie wpisu: Uniglobe Travel (International) Inc., Vancouver, Kanada i dokonanie wpisu: UNIGLOBE TRAVEL INTERNATIONAL LIMITED PARTNERSHIP, Vancouver, Kanada.

70022 2006 04 27 A. Wprowadzono zmianę uprawnionego przez wykreślenie wpisu: Berentzen Brennereien GmbH + Co. KG, Haselünne, Niemcy i dokonanie wpisu: Berentzen-Gruppe AG, Haselünne, Niemcy.

71940 2006 04 13 A. Wprowadzono zmianę siedziby uprawnionego przez wykreślenie wpisu: KNAUF INSULATION SA, S.A., Wavre, Belgia i dokonanie wpisu: KNAUF INSULATION SA, S.A., Visé, Belgia.

72431 2006 04 05 A. Wprowadzono zmianę nazwy uprawnionego przez wykreślenie wpisu: Cirrus System Inc., Purchase, Stany Zjednoczone Ameryki i dokonanie wpisu: CIRRUS SYSTEM,

Inc. (a Delaware non-profit corporation), Purchase, Stany Zjednoczone Ameryki.

72431 2006 04 05 A. Wprowadzono zmianę uprawnionego przez wykreślenie wpisu: CIRRUS SYSTEM, Inc. (a Delaware non-profit corporation), Purchase, Stany Zjednoczone Ameryki i dokonanie wpisu: CIRRUS SYSTEM, LLC., Purchase, Stany Zjednoczone Ameryki.

72458 2006 04 04 A. Wprowadzono zmianę nazwy i siedziby uprawnionego przez wykreślenie wpisu: HERBAPOL - ŁÓDŹ Spółka Akcyjna, Łódź, Polska i dokonanie wpisu: „Herbapol-Łódź” S.A. w likwidacji, Kutno, Polska.

73721 2006 04 04 A. Wprowadzono zmianę uprawnionego przez wykreślenie wpisu: Fabryka Substancji Zapachowych Polle-na-Aroma Spółka z o.o., Warszawa, Polska i dokonanie wpisu: L'Oréal S.A., Paryż, Francja.

75680 2006 04 21 A. Wprowadzono zmianę nazwy uprawnionego przez wykreślenie wpisu: PUDLISZKI Spółka Akcyjna, Pudliszki, Polska i dokonanie wpisu: HJ HEINZ POLSKA S.A., Pudliszki, Polska.

75735 2006 04 25 A. Wprowadzono zmianę uprawnionego przez wykreślenie wpisu: Ośrodek Kultury Ochoty, Warszawa, Polska i dokonanie wpisu: Ochocka Izba Gospodarcza, Warszawa, Polska.

77106 2006 04 04 A. Wprowadzono zmianę uprawnionego przez wykreślenie wpisu: Destylarnia „Polmos” w Krakowie Spółka Akcyjna, Kraków, Polska i dokonanie wpisu: Wytwórnia Drożdży Piekarskich w Krakowie – Bieżanowie Sp. z o.o., Kraków, Polska.

77199 2006 04 27 A. Wprowadzono zmianę uprawnionego przez wykreślenie wpisu: SABMiller Finance B.V., Rotterdam, Holandia i dokonanie wpisu: SABMILLER INTERNATIONAL B.V., Rotterdam, Holandia.

77201 2006 04 27 A. Wprowadzono zmianę uprawnionego przez wykreślenie wpisu: SABMiller Finance B.V., Rotterdam, Holandia i dokonanie wpisu: SABMILLER INTERNATIONAL B.V., Rotterdam, Holandia.

77996 2006 04 04 A. Wprowadzono zmianę nazwy i siedziby uprawnionego przez wykreślenie wpisu: HERBAPOL - ŁÓDŹ Spółka Akcyjna, Łódź, Polska i dokonanie wpisu: „Herbapol-Łódź” S.A. w likwidacji, Kutno, Polska.

80040 2006 04 10 A. Wprowadzono zmianę uprawnionego przez wykreślenie wpisu: Penta Hotel –Managementgesellschaft mbH, Berlin, Niemcy i dokonanie wpisu: Penta Hotel Holdings Limited, Road Town, Brytyjskie Wyspy Dziewicze.

82328 2006 04 05 A. Wprowadzono zmianę nazwy i siedziby uprawnionego przez wykreślenie wpisu: BYK MAZOVIA Sp. z o.o., Łyszczowice, Polska i dokonanie wpisu: ALTANA PHARMA Sp. z o.o., Warszawa, Polska.

82328 2006 04 05 A. Wprowadzono zmianę nazwy uprawnionego przez wykreślenie wpisu: ALTANA PHARMA Sp. z o.o., Warszawa, Polska i dokonanie wpisu: ZF ALTANA PHARMA Sp. z o.o., Warszawa, Polska.

82937 2006 04 03 A. Wprowadzono zmianę uprawnionego przez wykreślenie wpisu: WEDAN Przedsiębiorstwo Produkcyjno Handlowe S.C. Export-Import Danuta Klimek, Ryszard Węgierek, Żerniki Wrocławskie, Polska i dokonanie wpisu: Przedsiębiorstwo Produkcyjno Handlowe WEDAN Wiesław Klimek, Ryszard Węgierek, Spółka Jawna, Żerniki Wrocławskie, Polska.

83137 2006 04 24 A. Wprowadzono zmianę uprawnionego przez wykreślenie wpisu: Grünau Illertissen GmbH, Illertissen, Niemcy i dokonanie wpisu: Cognis Deutschland GmbH & Co. KG, Düsseldorf, Niemcy.

83957 2006 04 27 A. Wprowadzono zmianę uprawnionego przez wykreślenie wpisu: „OKECHAMP PLUS OLE” Spółka z ogra-

niczona odpowiedzialnością, Poznań, Polska i dokonanie wpisu: „OLE” Spółka Akcyjna, Poznań, Polska.

83997 2006 04 24 A. Wprowadzono zmianę nazwy uprawnionego przez wykreślenie wpisu: Rafineria Czechowice Spółka Akcyjna, Czechowice-Dziedzice, Polska i dokonanie wpisu: LOTOS CZECHOWICE SPÓŁKA AKCYJNA, Czechowice-Dziedzice, Polska.

83998 2006 04 24 A. Wprowadzono zmianę nazwy uprawnionego przez wykreślenie wpisu: Rafineria Czechowice Spółka Akcyjna, Czechowice-Dziedzice, Polska i dokonanie wpisu: LOTOS CZECHOWICE SPÓŁKA AKCYJNA, Czechowice-Dziedzice, Polska.

84352 2006 04 11 A. Wprowadzono zmianę uprawnionego przez wykreślenie wpisu: MK CAFE & TEA Marek Kwaśnicki, Koszalin, Polska i dokonanie wpisu: Elite Cafe Sp. z o.o., Swadzim k/Poznania, Polska.

84518 2006 04 24 A. Wprowadzono zmianę nazwy uprawnionego przez wykreślenie wpisu: Rafineria Czechowice Spółka Akcyjna, Czechowice-Dziedzice, Polska i dokonanie wpisu: LOTOS CZECHOWICE SPÓŁKA AKCYJNA, Czechowice-Dziedzice, Polska.

84928 2006 04 03 A. Wprowadzono zmianę uprawnionego przez wykreślenie wpisu: Klimek Danuta, Węgierek Ryszard, Klimek Wiesław, Żerniki, Polska i dokonanie wpisu: Przedsiębiorstwo Produkcyjno Handlowe WEDAN Wiesław Klimek, Ryszard Węgierek, Spółka Jawna, Żerniki Wrocławskie, Polska.

85110 2006 04 10 A. Wprowadzono zmianę uprawnionego przez wykreślenie wpisu: Instrumentarium Corp., Helsinki, Finlandia i dokonanie wpisu: GE Healthcare Finland Oy, Helsinki, Finlandia.

85134 2006 04 03 A. Wprowadzono zmianę nazwy uprawnionego przez wykreślenie wpisu: Compaq Information technologies Group, L.P. a Texas limited partnership, Houston, Stany Zjednoczone Ameryki i dokonanie wpisu: HEWLETT-PACKARD DEVELOPMENT COMPANY, L.P., Houston, Stany Zjednoczone Ameryki.

86087 2006 04 20 A. Wprowadzono zmianę uprawnionego przez wykreślenie wpisu: BRIMAREX Przedsiębiorstwo Handlowo Usługowe Jacek Jezierski, Poznań, Polska i dokonanie wpisu: BRIMAREX SPÓŁKA Z OGRANICZONĄ ODPOWIEDZIALNOŚCIĄ, Poznań, Polska 634491783.

88721 2006 04 04 A. Wprowadzono zmianę siedziby uprawnionego przez wykreślenie wpisu: KRYNICA ZDRÓJ Spółka z o.o., Krynica, Polska i dokonanie wpisu: KRYNICA ZDRÓJ SP. Z O.O., KRYNICA-ZDRÓJ, Polska.

88721 2006 04 04 A. Wprowadzono zmianę siedziby uprawnionego przez wykreślenie wpisu: Krynica Zdrój Sp. z o.o., Krynica-Zdrój, Polska i dokonanie wpisu: Krynica Zdrój Sp. z o.o., Żywiec, Polska.

88722 2006 04 04 A. Wprowadzono zmianę siedziby uprawnionego przez wykreślenie wpisu: Krynica Zdrój Spółka z o.o., Krynica, Polska i dokonanie wpisu: Krynica Zdrój Sp. z o.o., Krynica Zdrój, Polska.

88722 2006 04 04 A. Wprowadzono zmianę siedziby uprawnionego przez wykreślenie wpisu: Krynica Zdrój Sp. z o.o., Krynica-Zdrój, Polska i dokonanie wpisu: Krynica Zdrój Sp. z o.o., Żywiec, Polska.

89056 2006 04 21 A. Wprowadzono zmianę nazwy uprawnionego przez wykreślenie wpisu: Pudliszki S. A., Pudliszki, Polska i dokonanie wpisu: HJ HEINZ POLSKA S.A., Pudliszki, Polska.

89352 2006 04 07 A. Wprowadzono zmianę nazwy uprawnionego przez wykreślenie wpisu: POLSKIE ODCZYNNIKI CHEMICZNE Spółka Akcyjna Przedsiębiorstwo Przemysłowo-Handlowe, Gliwice, Polska i dokonanie wpisu: POCH Spółka Akcyjna, Gliwice, Polska.

89555 2006 04 25 D. Dokonano wpisu: Na podstawie zawiadomienia o zajęciu prawa do znaku towarowego R-89555 w sprawie egzekucyjnej – sygnatura II KM 2794/05, dokonanego przez Komornika Sądowego Rewiru II przy SR w Warszawie, dostarczo-

nego do Urzędu Patentowego w dniu 26 września 2005 r., Urząd Patentowy dokonuje wpisu przedmiotowego zajęcia w rejestrze znaków towarowych, na rzecz podmiotu: Ryszard Rosiak zamieszkały w Warszawie.

89555 2006 04 25 D. Dokonano wpisu: Na podstawie zawiadomienia o zajęciu prawa do znaku towarowego R-89555 w sprawie egzekucyjnej – sygnatura II KM 2795/05, dokonanego przez Komornika Sądowego Rewiru II przy SR w Warszawie, dostarczonego do Urzędu Patentowego w dniu 27 września 2005 r., Urząd Patentowy dokonuje wpisu przedmiotowego zajęcia w rejestrze znaków towarowych, na rzecz podmiotu: Ryszard Rosiak zamieszkały w Warszawie.

89555 2006 04 25 D. Dokonano wpisu: Na podstawie zawiadomienia o zajęciu prawa do znaku towarowego R-89555 w sprawie egzekucyjnej – sygnatura II KM 2796/05, dokonanego przez Komornika Sądowego Rewiru II przy SR w Warszawie, dostarczonego do Urzędu Patentowego w dniu 27 września 2005 r., Urząd Patentowy dokonuje wpisu przedmiotowego zajęcia w rejestrze znaków towarowych, na rzecz podmiotu: Ryszard Rosiak zamieszkały w Warszawie.

89555 2006 04 25 D. Dokonano wpisu: Na podstawie zawiadomienia o zajęciu prawa do znaku towarowego R-89555 w sprawie egzekucyjnej – sygnatura II KM 2798/05, dokonanego przez Komornika Sądowego Rewiru II przy SR w Warszawie, dostarczonego do Urzędu Patentowego w dniu 26 września 2005 r., Urząd Patentowy dokonuje wpisu przedmiotowego zajęcia w rejestrze znaków towarowych, na rzecz podmiotu: Ryszard Rosiak zamieszkały w Warszawie.

89555 2006 04 25 D. Dokonano wpisu: Na podstawie zawiadomienia o zajęciu prawa do znaku towarowego R-89555 w sprawie egzekucyjnej – sygnatura II KM 2799/05, dokonanego przez Komornika Sądowego Rewiru II przy SR w Warszawie, dostarczonego do Urzędu Patentowego w dniu 26 września 2005 r., Urząd Patentowy dokonuje wpisu przedmiotowego zajęcia w rejestrze znaków towarowych, na rzecz podmiotu: Ryszard Rosiak zamieszkały w Warszawie.

89618 2006 04 24 A. Wprowadzono zmianę nazwy uprawnionego przez wykreślenie wpisu: Rafineria Czechowice Spółka Akcyjna, Czechowice-Dziedzice, Polska i dokonanie wpisu: LOTOS CZECHOWICE SPÓŁKA AKCYJNA, Czechowice-Dziedzice, Polska.

90840 2006 04 24 A. Wprowadzono zmianę nazwy uprawnionego przez wykreślenie wpisu: Rafineria Czechowice Spółka Akcyjna, Czechowice-Dziedzice, Polska i dokonanie wpisu: LOTOS CZECHOWICE SPÓŁKA AKCYJNA, Czechowice-Dziedzice, Polska.

91508 2006 04 11 A. Wprowadzono zmianę uprawnionego przez wykreślenie wpisu: „MK CAFE & TEA” Marek Kwaśnicki, Koszalin, Polska i dokonanie wpisu: Elite Cafe Sp. z o.o., Swadzim k/Poznań, Polska.

91509 2006 04 11 A. Wprowadzono zmianę uprawnionego przez wykreślenie wpisu: „MK CAFE & TEA” Marek Kwaśnicki, Koszalin, Polska i dokonanie wpisu: Elite Cafe Sp. z o.o., Swadzim k/Poznań, Polska.

91510 2006 04 11 A. Wprowadzono zmianę uprawnionego przez wykreślenie wpisu: „MK CAFE & TEA” Marek Kwaśnicki, Koszalin, Polska i dokonanie wpisu: Elite Cafe Sp. z o.o., Swadzim k/Poznań, Polska.

92089 2006 04 21 A. Wprowadzono zmianę nazwy uprawnionego przez wykreślenie wpisu: PUDLISZKI Spółka Akcyjna, Pudliszki, Polska i dokonanie wpisu: HJ HEINZ POLSKA S.A., Pudliszki, Polska.

92202 2006 04 27 A. Wprowadzono zmianę uprawnionego przez wykreślenie wpisu: Pfizer Inc. (Delaware corporation), Nowy Jork, Stany Zjednoczone Ameryki i dokonanie wpisu: Pfizer Products Inc., Groton, Stany Zjednoczone Ameryki.

92796 2006 04 27 A. Wprowadzono zmianę uprawnionego przez wykreślenie wpisu: „OKECHAMP PLUS OLE” Spółka z o.o., Poznań, Polska i dokonanie wpisu: „OLE” Spółka Akcyjna, Poznań, Polska.

93847 2006 04 24 A. Wprowadzono zmianę nazwy uprawnionego przez wykreślenie wpisu: Rafineria Czechowice S. A., Czechowice-Dziedzice, Polska i dokonanie wpisu: LOTOS CZECHOWICE SPÓŁKA AKCYJNA, Czechowice-Dziedzice, Polska.

94419 2006 04 05 A. Wprowadzono zmianę uprawnionego przez wykreślenie wpisu: Halina i Andrzej Benedyckińscy Przedsiębiorstwo Produkcyjno Usługowo-Handlowe HAMAR, Włocławek, Polska i dokonanie wpisu: P.P.U.H. HAMAR Andrzej Benedyckiński, Włocławek, Polska.

95183 2006 04 04 A. Wprowadzono zmianę nazwy uprawnionego przez wykreślenie wpisu: GRASS Przedsiębiorstwo Produkcyjno Handlowo Usługowe S.C. – Łozińska Marta, Wolnik Jerzy, Łosiński Jerzy, Szczyglice, Polska i dokonanie wpisu: PRZEDSIĘBIORSTWO PRODUKCYJNO-HANDLOWO-USŁUGOWE GRASS MARTA ŁOZIŃSKA SPÓŁKA JAWNA, Zabierzów, Polska.

95416 2006 04 11 A. Wprowadzono zmianę uprawnionego przez wykreślenie wpisu: MK CAFE & TEA - Kwaśnicki Marek, Koszalin, Polska i dokonanie wpisu: Elite Cafe Sp. z o.o., Swadzim k/Poznań, Polska.

96769 2006 04 03 A. Wprowadzono zmianę nazwy uprawnionego przez wykreślenie wpisu: PEK-MONT Zakład Obsługi Technicznej Przemysłu Rolno Przetwórczego, Bielsk, Polska i dokonanie wpisu: Zakład Obsługi Technicznej Przemysłu Rolno-Przetwórczego „PEK-MONT” T. Peciakowski Spółka Jawna, Bielsk, Polska.

97416 2006 04 27 A. Wprowadzono zmianę uprawnionego przez wykreślenie wpisu: „OKECHAMP PLUS OLE” Spółka z o.o., Poznań, Polska i dokonanie wpisu: „OLE” Spółka Akcyjna, Poznań, Polska.

97417 2006 04 27 A. Wprowadzono zmianę uprawnionego przez wykreślenie wpisu: „OKECHAMP PLUS OLE” Spółka z o.o., Poznań, Polska i dokonanie wpisu: „OLE” Spółka Akcyjna, Poznań, Polska.

97754 2006 04 27 A. Wprowadzono zmianę uprawnionego przez wykreślenie wpisu: Intercraft Company (a Delaware corporation), Taylor, Stany Zjednoczone Ameryki i dokonanie wpisu: Burnes Operating Company, LLC, Austin, Stany Zjednoczone Ameryki.

98686 2006 04 24 A. Wprowadzono zmianę siedziby uprawnionego przez wykreślenie wpisu: Huta Szkła CZECHY S.A., Trąbki, Polska i dokonanie wpisu: Huta Szkła CZECHY S.A., Piława, Polska.

98708 2006 04 20 A. Wprowadzono zmianę uprawnionego przez wykreślenie wpisu: CELIKO – dr Kosicki” Sławomir Kociski, Poznań, Polska i dokonanie wpisu: CELIKO Spółka z o.o., Poznań, Polska.

98959 2006 04 11 A. Wprowadzono zmianę uprawnionego przez wykreślenie wpisu: MK CAFÉ & TEA - Marek Kwaśnicki, Koszalin, Polska i dokonanie wpisu: Elite Cafe Sp. z o.o., Swadzim k/Poznań, Polska.

98960 2006 04 11 A. Wprowadzono zmianę uprawnionego przez wykreślenie wpisu: MK CAFÉ & TEA - Marek Kwaśnicki, Koszalin, Polska i dokonanie wpisu: Elite Cafe Sp. z o.o., Swadzim k/Poznań, Polska.

99101 2006 04 11 A. Wprowadzono zmianę uprawnionego przez wykreślenie wpisu: MK CAFÉ & TEA - Kwaśnicki Marek, Koszalin, Polska i dokonanie wpisu: Elite Cafe Sp. z o.o., Swadzim k/Poznań, Polska.

99787 2006 04 11 A. Wprowadzono zmianę uprawnionego przez wykreślenie wpisu: MK CAFÉ & TEA - Marek Kwaśnicki, Koszalin, Polska i dokonanie wpisu: Elite Cafe Sp. z o.o., Swadzim k/Poznań, Polska.

99788 2006 04 11 A. Wprowadzono zmianę uprawnionego przez wykreślenie wpisu: MK CAFÉ & TEA - Marek Kwaśnicki, Koszalin, Polska i dokonanie wpisu: Elite Cafe Sp. z o.o., Swadzim k/Poznania, Polska.

99866 2006 04 24 A. Wprowadzono zmianę nazwy uprawnionego przez wykreślenie wpisu: Rafineria Czechowice S. A., Czechowice-Dziedzice, Polska i dokonanie wpisu: LOTOS CZECHOWICE SPÓŁKA AKCYJNA, Czechowice-Dziedzice, Polska.

99869 2006 04 24 A. Wprowadzono zmianę nazwy uprawnionego przez wykreślenie wpisu: Rafineria Czechowice S. A., Czechowice-Dziedzice, Polska i dokonanie wpisu: LOTOS CZECHOWICE SPÓŁKA AKCYJNA, Czechowice-Dziedzice, Polska.

100079 2006 04 04 A. Wprowadzono zmianę nazwy i siedziby uprawnionego przez wykreślenie wpisu: Laboratorio Sanitas S.A., Lizbona, Portugalia i dokonanie wpisu: A.MENARINI PORTUGAL-FARMACEUTICA S.A., Alges, Portugalia.

100094 2006 04 05 A. Wprowadzono zmianę siedziby uprawnionego przez wykreślenie wpisu: Midas International Corporation, Chicago, Stany Zjednoczone Ameryki i dokonanie wpisu: Midas International Corporation, Itasca, Stany Zjednoczone Ameryki.

100095 2006 04 05 A. Wprowadzono zmianę siedziby uprawnionego przez wykreślenie wpisu: Midas International Corporation, Chicago, Stany Zjednoczone Ameryki i dokonanie wpisu: Midas International Corporation, Itasca, Stany Zjednoczone Ameryki.

100167 2006 04 03 A. Wprowadzono zmianę uprawnionego przez wykreślenie wpisu: Plata Tomasz, Riemel Agnieszka Słoń Torbalski S.C., Kraków, Polska i dokonanie wpisu: Polska Grupa „Słoń Torbalski” Sp. z o.o., Kraków, Polska.

101585 2006 04 03 A. Wprowadzono zmianę uprawnionego przez wykreślenie wpisu: Zalewski Jan Jacek, Kowalski Krzysztof P.P.H.U. ZAKO S.C., Tomaszów Mazow., Polska i dokonanie wpisu: Przedsiębiorstwo Produkcyjno Handlowo Usługowe ZAKO S.C. Marzanna i Krzysztof Kowalscy, Tomaszów Mazow., Polska.

102288 2006 04 24 A. Wprowadzono zmianę nazwy uprawnionego przez wykreślenie wpisu: Tułodziecki Longin Wytwórnia i Hurtownia Opakowań LONGINUS, Bydgoszcz, Polska i dokonanie wpisu: Hurtownia Opakowań „LONGINUS” Longin Tułodziecki, Bydgoszcz, Polska.

102288 2006 04 24 A. Wprowadzono zmianę nazwy uprawnionego przez wykreślenie wpisu: Hurtownia Opakowań „LONGINUS” Longin Tułodziecki, Bydgoszcz, Polska i dokonanie wpisu: Centrum Opakowań „LONGINUS” Longin Tułodziecki, Bydgoszcz, Polska.

102704 2006 04 11 A. Wprowadzono zmianę uprawnionego przez wykreślenie wpisu: MK CAFÉ & TEA - Kwaśnicki Marek, Koszalin, Polska i dokonanie wpisu: Elite Cafe Sp. z o.o., Swadzim k/Poznania, Polska.

102913 2006 04 24 A. Wprowadzono zmianę nazwy uprawnionego przez wykreślenie wpisu: Rafineria Czechowice Spółka Akcyjna, Czechowice-Dziedzice, Polska i dokonanie wpisu: LOTOS CZECHOWICE SPÓŁKA AKCYJNA, Czechowice-Dziedzice, Polska.

103456 2006 04 24 A. Wprowadzono zmianę nazwy uprawnionego przez wykreślenie wpisu: Rafineria Czechowice S. A., Czechowice-Dziedzice, Polska i dokonanie wpisu: LOTOS CZECHOWICE SPÓŁKA AKCYJNA, Czechowice-Dziedzice, Polska.

103469 2006 04 19 A. Wprowadzono zmianę uprawnionego przez wykreślenie wpisu: Przedsiębiorstwo Państwowe GLIMAR Rafineria Nafty w Gorlicach, Gorlice, Polska i dokonanie wpisu: Rafineria Nafty GLIMAR S.A., Gorlice, Polska.

103469 2006 04 19 A. Wprowadzono zmianę nazwy uprawnionego przez wykreślenie wpisu: Rafineria Nafty GLIMAR S.A., Gorlice, Polska i dokonanie wpisu: Rafineria Nafty GLIMAR S.A. w upadłości, Gorlice, Polska.

103536 2006 04 19 A. Wprowadzono zmianę nazwy uprawnionego przez wykreślenie wpisu: Jan Trochimczyk, Maria Kęszycska „Linea Trade” S.C., Gliwice, Polska i dokonanie wpisu: Jan Trochimczyk i S-ka Linea Trade Import-Eksport Spółka Jawna, Gliwice, Polska.

103557 2006 04 24 A. Wprowadzono zmianę nazwy uprawnionego przez wykreślenie wpisu: Rafineria Czechowice S. A., Czechowice-Dziedzice, Polska i dokonanie wpisu: LOTOS CZECHOWICE SPÓŁKA AKCYJNA, Czechowice-Dziedzice, Polska.

103850 2006 04 19 A. Wprowadzono zmianę nazwy uprawnionego przez wykreślenie wpisu: Trefoń Jolanta, Trefoń Zdzisław, Trefoń Stanisław AWAX Przedsiębiorstwo Produkcyjno Handlowe S.C., Ruda Śląska, Polska i dokonanie wpisu: AWAX Spółka Jawna Trefoń & Trefoń, Ruda Śląska, Polska.

104226 2006 04 10 A. Wprowadzono zmianę uprawnionego przez wykreślenie wpisu: KORAB Przedsiębiorstwo Techniczno Usługowe KORAB Spółka z o.o., Gdańsk, Polska i dokonanie wpisu: Dorota Zofia Skałkowska Przedsiębiorstwo Techniczno-Usługowe „KORAB” D. Skałkowska, Sopot, Polska.

104321 2006 04 05 A. Wprowadzono zmianę uprawnionego przez wykreślenie wpisu: HERBAPOL Lubelskie Zakłady Zielarskie Spółka z o.o., Lublin, Polska i dokonanie wpisu: HERBAPOL-LUBLIN S.A., LUBLIN, Polska.

104397 2006 04 19 A. Wprowadzono zmianę siedziby uprawnionego przez wykreślenie wpisu: GERPOL Joint Venture Sp. z o.o., Wrocław, Polska i dokonanie wpisu: GERPOL Joint Venture Sp. z o.o., Mokronos Dolny, Polska.

104611 2006 04 13 A. Wprowadzono zmianę siedziby uprawnionego przez wykreślenie wpisu: KNAUF INSULATION SA, S.A., Wavre, Belgia i dokonanie wpisu: KNAUF INSULATION SA, S.A., Visé, Belgia.

104740 2006 04 25 A. Wprowadzono zmianę siedziby uprawnionego przez wykreślenie wpisu: Spychaj Hanna AKANT, Piaseczno, Polska i dokonanie wpisu: Hanna Spychaj „AKANT”, Warszawa, Polska 011558854-92700000.

104947 2006 04 24 A. Wprowadzono zmianę uprawnionego przez wykreślenie wpisu: Fiat Ferroviaria S.p.A., Turyn, Włochy i dokonanie wpisu: FIAT INDUSTRIE FERROVIARIE S.p.A., Turyn, Włochy.

104947 2006 04 24 A. Wprowadzono zmianę siedziby uprawnionego przez wykreślenie wpisu: FIAT INDUSTRIE FERROVIARIE S.p.A., Turyn, Włochy i dokonanie wpisu: FIAT INDUSTRIE FERROVIARIE S.p.A., Savigliano, Włochy.

104947 2006 04 24 A. Wprowadzono zmianę nazwy uprawnionego przez wykreślenie wpisu: FIAT INDUSTRIE FERROVIARIE S.p.A., Savigliano, Włochy i dokonanie wpisu: ALSTOM FERROVIARIE S.p.A., Savigliano, Włochy.

105247 2006 04 05 A. Wprowadzono zmianę uprawnionego przez wykreślenie wpisu: Beecham Group p.l.c., Brentford, Wielka Brytania i dokonanie wpisu: The Mentholatum Company, Orchard Park, Stany Zjednoczone Ameryki.

105497 2006 04 25 A. Wprowadzono zmianę uprawnionego przez wykreślenie wpisu: Państwowe Przedsiębiorstwo Wydawnicze RZECZPOSPOLITA, Warszawa, Polska i dokonanie wpisu: Przedsiębiorstwo Wydawnicze „Rzeczpospolita” Spółka Akcyjna, Warszawa, Polska.

105516 2006 04 07 A. Wprowadzono zmianę siedziby uprawnionego przez wykreślenie wpisu: Entek Corporation (Delaware corporation), Brea, Stany Zjednoczone Ameryki i dokonanie wpisu: Entek Corporation (Delaware corporation), Wilmington, Stany Zjednoczone Ameryki.

105662 2006 04 20 A. Wprowadzono zmianę uprawnionego przez wykreślenie wpisu: „CELIKO dr Kosicki”, Poznań, Polska i dokonanie wpisu: CELIKO Spółka z o.o., Poznań, Polska.

105679 2006 04 24 A. Wprowadzono zmianę nazwy uprawnionego przez wykreślenie wpisu: RAFINERIA CZECHOWICE SA; Czechowice-Dziedzice, Polska i dokonanie wpisu: LOTOS CZECHOWICE SPÓŁKA AKCYJNA, Czechowice-Dziedzice, Polska.

105693 2006 04 11 A. Wprowadzono zmianę nazwy uprawnionego przez wykreślenie wpisu: Zakłady Wyrobów Sanitarnych KOŁO Spółka z o.o., Koło, Polska i dokonanie wpisu: SANITEC KOŁO Sp. z o.o., Koło, Polska.

105881 2006 04 10 A. Wprowadzono zmianę siedziby uprawnionego przez wykreślenie wpisu: IMMET-HYDRO Spółka z o.o., Gdańsk, Polska i dokonanie wpisu: IMMET-HYDRO Spółka z o.o., Rusocin, p.Łęgowo, Polska.

105990 2006 04 25 A. Wprowadzono zmianę nazwy uprawnionego przez wykreślenie wpisu: Solecki Marek, Smyk Włodzimierz MALTOM S.C., Tomaszów Mazowiecki, Polska i dokonanie wpisu: Firma „MALTOM” Solecki M., Smyk W., Spółka Jawna, Tomaszów Maz., Polska 590023053.

106323 2006 04 04 A. Wprowadzono zmianę uprawnionego przez wykreślenie wpisu: Kozłowski Jerzy FACH-BUD Przedsiębiorstwo Budowlano Montażowe, Konstancinów, Polska i dokonanie wpisu: FACH-BUD sp. z o.o., Konstancinów Łódzki, Polska.

106423 2006 04 27 A. Wprowadzono zmianę siedziby uprawnionego przez wykreślenie wpisu: Graduate Management Admission Council; Santa Monica, Stany Zjednoczone Ameryki i dokonanie wpisu: Graduate Management Admission Council, McLean, Stany Zjednoczone Ameryki.

106600 2006 04 19 A. Wprowadzono zmianę nazwy uprawnionego przez wykreślenie wpisu: Pabjańczyk Piotr Krawiectwo Konfekcyjne, Zgierz, Polska i dokonanie wpisu: LACERTA Przedsiębiorstwo Produkcyjno-Handlowo-Uslugowe Piotr Pabjańczyk, Zgierz, Polska.

106699 2006 04 25 A. Wprowadzono zmianę siedziby uprawnionego przez wykreślenie wpisu: CCC SPÓŁKA AKCYJNA, Polkowice Dolne, Polska i dokonanie wpisu: CCC SPÓŁKA AKCYJNA, Polkowice, Polska.

106703 2006 04 25 A. Wprowadzono zmianę siedziby uprawnionego przez wykreślenie wpisu: CCC SPÓŁKA AKCYJNA, Polkowice Dolne, Polska i dokonanie wpisu: CCC SPÓŁKA AKCYJNA, Polkowice, Polska 390716905.

106790 2006 04 10 A. Wprowadzono zmianę siedziby uprawnionego przez wykreślenie wpisu: ALSAL Firma Wielobranżowa Hudyka Wojciech, Kraków, Polska i dokonanie wpisu: ALSAL Firma Wielobranżowa Hudyka Wojciech, Rudawa, Niegoszowice 144, Polska.

106819 2006 04 24 A. Wprowadzono zmianę nazwy uprawnionego przez wykreślenie wpisu: KDC Spółka z o.o., Przeźmierowo, Polska i dokonanie wpisu: „KDC” POMORZANKA SPÓŁKA Z OGRANICZONĄ ODPOWIEDZIALNOŚCIĄ, Przeźmierowo, Polska 639852493.

106865 2006 04 24 A. Wprowadzono zmianę nazwy uprawnionego przez wykreślenie wpisu: Rafineria Czechowice Spółka Akcyjna, Czechowice-Dziedzice, Polska i dokonanie wpisu: LOTOS CZECHOWICE SPÓŁKA AKCYJNA, Czechowice-Dziedzice, Polska.

106975 2006 04 11 A. Wprowadzono zmianę nazwy uprawnionego przez wykreślenie wpisu: KOŁO Zakłady Wyrobów Sanitarnych Spółka z o.o., Koło, Polska i dokonanie wpisu: SANITEC KOŁO Sp. z o.o., Koło, Polska.

107150 2006 04 10 A. Wprowadzono zmianę uprawnionego przez wykreślenie wpisu: Ostrowska-Kochel Bożena, Kochel Marek, Warchulski Waldemar ABC-Z System EKO S.C., Katowice, Polska i dokonanie wpisu: ABC-Z System EKO S.C. Bożena Ostrowska-Kochel, Marek Kochel, Katowice, Polska.

107231 2006 04 05 A. Wprowadzono zmianę uprawnionego przez wykreślenie wpisu: Al-Jazani Majid, Skórska Al-Jazani Marta

Agencja Usługowo Wydawnicza „LOOKing”, Lublin, Polska i dokonanie wpisu: Agencja Usługowo-Wydawnicza LOOKing Majid Al-Jarani, Lublin, Polska.

107565 2006 04 21 A. Wprowadzono zmianę nazwy uprawnionego przez wykreślenie wpisu: Pudliszki S. A., Pudliszki, Polska i dokonanie wpisu: HJ HEINZ POLSKA S.A., Pudliszki, Polska.

107566 2006 04 21 A. Wprowadzono zmianę nazwy uprawnionego przez wykreślenie wpisu: Pudliszki S. A., Pudliszki, Polska i dokonanie wpisu: HJ HEINZ POLSKA S.A., Pudliszki, Polska.

107579 2006 04 21 A. Wprowadzono zmianę nazwy uprawnionego przez wykreślenie wpisu: Pudliszki S. A., Pudliszki, Polska i dokonanie wpisu: HJ HEINZ POLSKA S.A., Pudliszki, Polska.

107742 2006 04 21 A. Wprowadzono zmianę nazwy uprawnionego przez wykreślenie wpisu: PUDLISZKI S. A., Pudliszki, Polska i dokonanie wpisu: HJ HEINZ POLSKA S.A., Pudliszki, Polska.

107758 2006 04 21 A. Wprowadzono zmianę nazwy uprawnionego przez wykreślenie wpisu: PUDLISZKI S. A., Pudliszki, Polska i dokonanie wpisu: HJ HEINZ POLSKA S.A., Pudliszki, Polska.

107759 2006 04 21 A. Wprowadzono zmianę nazwy uprawnionego przez wykreślenie wpisu: PUDLISZKI S. A., Pudliszki, Polska i dokonanie wpisu: HJ HEINZ POLSKA S.A., Pudliszki, Polska.

107760 2006 04 21 A. Wprowadzono zmianę nazwy uprawnionego przez wykreślenie wpisu: PUDLISZKI S. A., Pudliszki, Polska i dokonanie wpisu: HJ HEINZ POLSKA S.A., Pudliszki, Polska.

107761 2006 04 21 A. Wprowadzono zmianę nazwy uprawnionego przez wykreślenie wpisu: PUDLISZKI S. A., Pudliszki, Polska i dokonanie wpisu: HJ HEINZ POLSKA S.A., Pudliszki, Polska.

107839 2006 04 21 A. Wprowadzono zmianę nazwy uprawnionego przez wykreślenie wpisu: PUDLISZKI S. A., Pudliszki, Polska i dokonanie wpisu: HJ HEINZ POLSKA S.A., Pudliszki, Polska.

107916 2006 04 21 A. Wprowadzono zmianę nazwy uprawnionego przez wykreślenie wpisu: PUDLISZKI S. A., Pudliszki, Polska i dokonanie wpisu: HJ HEINZ POLSKA S.A., Pudliszki, Polska.

107949 2006 04 27 A. Wprowadzono zmianę uprawnionego przez wykreślenie wpisu: SCHRODER HOLDINGS PLC., Londyn, Wielka Brytania i dokonanie wpisu: Schroders plc, Londyn, Wielka Brytania.

108559 2006 04 20 A. Wprowadzono zmianę uprawnionego przez wykreślenie wpisu: Urszula Grzegorzewska Laboratorium KOLASTYNA, Łódź, Polska i dokonanie wpisu: LABORATORIUM KOLASTYNA SPÓŁKA AKCYJNA, Łódź, Polska.

108575 2006 04 20 A. Wprowadzono zmianę uprawnionego przez wykreślenie wpisu: Kolenda Joachim Firma STALKOL Zakład Produkcyjny Eksport Import, Tarnowskie Góry, Polska i dokonanie wpisu: Adam Kolenda, Iwona Kolenda, Tarnowskie Góry, Polska.

108579 2006 04 24 A. Wprowadzono zmianę nazwy uprawnionego przez wykreślenie wpisu: „KDC” Spółka z o.o., Przeźmierowo, Polska i dokonanie wpisu: „KDC” POMORZANKA SPÓŁKA Z OGRANICZONĄ ODPOWIEDZIALNOŚCIĄ, Przeźmierowo, Polska 639852493.

108580 2006 04 24 A. Wprowadzono zmianę nazwy uprawnionego przez wykreślenie wpisu: „KDC” Spółka z o.o., Przeźmierowo, Polska i dokonanie wpisu: „KDC” POMORZANKA SPÓŁKA Z OGRANICZONĄ ODPOWIEDZIALNOŚCIĄ, Przeźmierowo, Polska 639852493.

108677 2006 04 11 A. Wprowadzono zmianę uprawnionego przez wykreślenie wpisu: MK CAFÉ & TEA - Kwaśnicki Marek, Koszalin, Polska i dokonanie wpisu: Elite Cafe Sp. z o.o., Swadzim k/Poznań, Polska.

108693 2006 04 21 A. Wprowadzono zmianę nazwy uprawnionego przez wykreślenie wpisu: Pudliszki S. A., Pudliszki, Polska i dokonanie wpisu: HJ HEINZ POLSKA S.A., Pudliszki, Polska.

108694 2006 04 21 A. Wprowadzono zmianę nazwy uprawnionego przez wykreślenie wpisu: Pudliszki S. A., Pudliszki, Polska i dokonanie wpisu: HJ HEINZ POLSKA S.A., Pudliszki, Polska.

109044 2006 04 19 A. Wprowadzono zmianę nazwy uprawnionego przez wykreślenie wpisu: Dunikowski Zbyszko DAGNEZ Pracownia Krawiecka, Kraków, Polska i dokonanie wpisu: DAGNEZ Firma Konfekcyjna, Kraków, Polska.

109469 2006 04 27 A. Wprowadzono zmianę uprawnionego przez wykreślenie wpisu: Morton International, Inc., Chicago, Stany Zjednoczone Ameryki i dokonanie wpisu: Rohm and Haas Chemicals LLC, Philadelphia, Stany Zjednoczone Ameryki.

109926 2006 04 05 A. Wprowadzono zmianę uprawnionego przez wykreślenie wpisu: Jednorowicz Krzysztof, Doryń Jacek PROCA S.C., Łódź, Polska i dokonanie wpisu: Jednorowicz Krzysztof, Doryń Jaxcek, Elżbieta Doryń PROCA S.C., Łódź, Polska.

109926 2006 04 05 A. Wprowadzono zmianę uprawnionego przez wykreślenie wpisu: Jednorowicz Krzysztof, Doryń Jacek Elżbieta Doryń PROCA S.C., Łódź, Polska i dokonanie wpisu: Elżbieta Doryń, Doryń Jaxcek, PROCA S.C., Łódź, Polska.

109926 2006 04 05 A. Wprowadzono zmianę nazwy uprawnionego przez wykreślenie wpisu: Elżbieta Doryń, Doryń Jacek, PROCA S.C., Łódź, Polska i dokonanie wpisu: PROCA E. Doryń, J. Doryń Spółka Jawna, Łódź, Polska.

109963 2006 04 27 A. Wprowadzono zmianę uprawnionego przez wykreślenie wpisu: Morton International, Inc., Chicago, Stany Zjednoczone Ameryki i dokonanie wpisu: Rohm and Haas Chemicals LLC, Philadelphia, Stany Zjednoczone Ameryki.

109993 2006 04 27 A. Wprowadzono zmianę siedziby uprawnionego przez wykreślenie wpisu: Parker Pen Products, Isleworth, Wielka Brytania i dokonanie wpisu: Parker Pen Products, New Haven, Wielka Brytania.

110271 2006 04 05 A. Wprowadzono zmianę uprawnionego przez wykreślenie wpisu: C & D DETERGENTS, INC., North Brunswick, Stany Zjednoczone Ameryki i dokonanie wpisu: CHURCH & DWIGHT CO., INC., Princeton, Stany Zjednoczone Ameryki.

110336 2006 04 24 A. Wprowadzono zmianę nazwy uprawnionego przez wykreślenie wpisu: „KDC” Spółka z ograniczoną odpowiedzialnością, Przeźmierowo, Polska i dokonanie wpisu: „KDC” POMORZANKA SPÓŁKA Z OGRANICZONĄ ODPOWIEDZIALNOŚCIĄ, Przeźmierowo, Polska 639852493.

110366 2006 04 24 A. Wprowadzono zmianę nazwy uprawnionego przez wykreślenie wpisu: „KDC” Spółka z ograniczoną odpowiedzialnością, Przeźmierowo, Polska i dokonanie wpisu: „KDC” POMORZANKA SPÓŁKA Z OGRANICZONĄ ODPOWIEDZIALNOŚCIĄ, Przeźmierowo, Polska 639852493.

110417 2006 04 10 A. Wprowadzono zmianę siedziby uprawnionego przez wykreślenie wpisu: RGS Spółka z o.o., Katowice, Polska i dokonanie wpisu: RGS Spółka z o.o., Wadowice, Polska 070056782.

110417 2006 04 10 A. Wprowadzono zmianę uprawnionego przez wykreślenie wpisu: RGS Spółka z o.o., Wadowice, Polska 070056782, i dokonanie wpisu: MASPEX Spółka z o.o., Wadowice, Polska 070396905 551-000-76-47.

110778 2006 04 20 A. Wprowadzono zmianę uprawnionego przez wykreślenie wpisu: Przedsiębiorstwo Handlowe MARITEX Adam Pietrzyk, Łódź, Polska i dokonanie wpisu: „MARITEX” SPÓŁKA Z OGRANICZONĄ ODPOWIEDZIALNOŚCIĄ, Warszawa, Polska.

111037 2006 04 03 A. Wprowadzono zmianę uprawnionego przez wykreślenie wpisu: JURA – SKAŁKA Przedsiębiorstwo Produkcyjno-Handlowo-Usługowe Spółka z o.o., Zawiercie, Polska i dokonanie wpisu: Zakłady Produkcyjne B-D Witold Brodzik Spółka Jawna, Zawiercie, Polska.

111625 2006 04 25 A. Wprowadzono zmianę siedziby uprawnionego przez wykreślenie wpisu: CCC SPÓŁKA AKCYJNA, Polkowice Dolne, Polska i dokonanie wpisu: CCC SPÓŁKA AKCYJNA, Polkowice, Polska.

111887 2006 04 05 A. Wprowadzono zmianę nazwy uprawnionego przez wykreślenie wpisu: „LOGO” Spółka Cywilna, Warszawa, Polska i dokonanie wpisu: LOGO Jacygrad, Zawadzki Spółka Jawna, Warszawa, Polska.

111940 2006 04 24 A. Wprowadzono zmianę nazwy uprawnionego przez wykreślenie wpisu: Przeniosło Jędrzej, Szarwiński Piotr Sklep MARATON, Bydgoszcz, Polska i dokonanie wpisu: „MARATON” S.C., Jędrzej Przeniosło, Piotr Szarwiński, Bydgoszcz, Polska.

111940 2006 04 24 A. Wprowadzono zmianę uprawnionego przez wykreślenie wpisu: „MARATON” S.C., Jędrzej Przeniosło, Piotr Szarwiński, Bydgoszcz, Polska i dokonanie wpisu: „PAŁACYK” Piotr Śladowski, Bydgoszcz, Polska.

112499 2006 04 07 A. Wprowadzono zmianę nazwy uprawnionego przez wykreślenie wpisu: Beller Zbigniew Zakład Poligraficzny BELLERDRUK, Bydgoszcz, Polska i dokonanie wpisu: ZAKŁAD POLIGRAFICZNY „BELLERDRUK” „BELLERPACK” Zbigniew Beller, Bydgoszcz, Polska.

112731 2006 04 24 A. Wprowadzono zmianę nazwy uprawnionego przez wykreślenie wpisu: „KDC” Spółka z ograniczoną odpowiedzialnością, Przeźmierowo, Polska i dokonanie wpisu: „KDC” POMORZANKA SPÓŁKA Z OGRANICZONĄ ODPOWIEDZIALNOŚCIĄ, Przeźmierowo, Polska 639852493.

112986 2006 04 10 A. Wprowadzono zmianę siedziby uprawnionego przez wykreślenie wpisu: RGS Spółka z o.o., Katowice, Polska i dokonanie wpisu: RGS Spółka z o.o., Wadowice, Polska 070056782.

112986 2006 04 10 A. Wprowadzono zmianę uprawnionego przez wykreślenie wpisu: RGS Spółka z o.o., Wadowice, Polska 070056782, i dokonanie wpisu: MASPEX Spółka z o.o., Wadowice, Polska 070396905 551-000-76-47.

113375 2006 04 13 A. Wprowadzono zmianę uprawnionego przez wykreślenie wpisu: Adam Opel AG., Rüsselsheim, Niemcy i dokonanie wpisu: Opel Eisenach GmbH, Eisenach, Niemcy.

114765 2006 04 03 A. Wprowadzono zmianę nazwy uprawnionego przez wykreślenie wpisu: INVENT Nadwiślańskie Centrum Innowacyjno Wdrożeniowe Spółka z o.o., Tychy, Polska i dokonanie wpisu: Rzecznicy Patentowi INVENT Spółka z ograniczoną odpowiedzialnością, Tychy, Polska.

115758 2006 04 21 A. Wprowadzono zmianę siedziby uprawnionego przez wykreślenie wpisu: WOSANA S.A., Kraków, Polska i dokonanie wpisu: WOSANA S.A., Andrychów, Polska.

115758 2006 04 21 A. Wprowadzono zmianę uprawnionego przez wykreślenie wpisu: WOSANA S.A., Andrychów, Polska i dokonanie wpisu: USTRONIANKA Sp. z o.o., Ustroń, Polska.

116358 2006 04 28 A. Wprowadzono zmianę nazwy uprawnionego przez wykreślenie wpisu: Koperek Adam, Koperek Krzysztof Firma Handlowa AKKOP S.C., Kraków, Polska i dokonanie wpisu: AKKOP KOPEREK SPÓŁKA JAWNA, Kraków, Polska 350526700.

116359 2006 04 28 A. Wprowadzono zmianę nazwy uprawnionego przez wykreślenie wpisu: Koperek Adam, Koperek Krzysztof Firma Handlowa AKKOP S.C., Kraków, Polska i dokonanie wpisu: AKKOP KOPEREK SPÓŁKA JAWNA, Kraków, Polska 350526700.

116741 2006 04 05 A. Wprowadzono zmianę nazwy uprawnionego przez wykreślenie wpisu: LEK tovarna farmacevtskih in kemichnih izdelkov, d.d., Lubljana, Słowenia i dokonanie wpisu: LEK farmacevtska družba d.d., Lubljana, Słowenia.

117806 2006 04 24 A. Wprowadzono zmianę nazwy uprawnionego przez wykreślenie wpisu: Rafineria Czechowice S.A., Czechowice-Dziedzice, Polska i dokonanie wpisu: LOTOS CZECHOWICE SPÓŁKA AKCYJNA, Czechowice-Dziedzice, Polska.

117852 2006 04 20 A. Wprowadzono zmianę uprawnionego przez wykreślenie wpisu: Urszula Grzegorzewska Laboratorium KOLASTYNA, Łódź, Polska i dokonanie wpisu: LABORATORIUM KOLASTYNA SPÓŁKA AKCYJNA, Łódź, Polska.

118776 2006 04 05 A. Wprowadzono zmianę nazwy uprawnionego przez wykreślenie wpisu: KORMORAN Spółka Cywilna Mizieliński Władysław, Sznura Krystyna, Szczecin, Polska i dokonanie wpisu: KOPRMORAN Spółka Jawna, Władysław Mizieliński, Krystyna Sznura, Szczecin, Polska.

118835 2006 04 21 A. Wprowadzono zmianę nazwy uprawnionego przez wykreślenie wpisu: CHEM TRANS LOGISTIC HOLDING POLSKA Spółka Akcyjna, Warszawa, Polska i dokonanie wpisu: CTL LOGISTICS S.A., Warszawa, Polska.

119324 2006 04 24 A. Wprowadzono zmianę nazwy uprawnionego przez wykreślenie wpisu: „KDC” Spółka z ograniczoną odpowiedzialnością, Przeźmierowo, Polska i dokonanie wpisu: „KDC” POMORZANKA SPÓŁKA Z OGRANICZONĄ ODPOWIEDZIALNOŚCIĄ, Przeźmierowo, Polska 639852493.

120623 2006 04 20 A. Wprowadzono zmianę uprawnionego przez wykreślenie wpisu: Urszula Grzegorzewska Laboratorium KOLASTYNA, Łódź, Polska i dokonanie wpisu: LABORATORIUM KOLASTYNA SPÓŁKA AKCYJNA, Łódź, Polska.

120624 2006 04 20 A. Wprowadzono zmianę uprawnionego przez wykreślenie wpisu: Urszula Grzegorzewska Laboratorium KOLASTYNA, Łódź, Polska i dokonanie wpisu: LABORATORIUM KOLASTYNA SPÓŁKA AKCYJNA, Łódź, Polska.

120931 2006 04 25 A. Wprowadzono zmianę uprawnionego przez wykreślenie wpisu: Kanoza Ryszard, Warszawa, Polska i dokonanie wpisu: „KONSULTANT” Centrum Finansowo-Doradcze Spółka z o.o., Konin, Polska 311610516 665-267-99-89.

121513 2006 04 24 A. Wprowadzono zmianę uprawnionego przez wykreślenie wpisu: Nabisco, Inc., Parsippany, Stany Zjednoczone Ameryki i dokonanie wpisu: HERSHEY CHOCOLATE & CONFECTIONERY CORPORATION, Wheat Ridge, Stany Zjednoczone Ameryki.

122211 2006 04 04 C. Dokonano wpisu: Rejestracja krajowa została zastąpiona rejestracją międzynarodową IR-812912.

122305 2006 04 11 A. Wprowadzono zmianę uprawnionego przez wykreślenie wpisu: Kwaśnicki Marek MK CAFÉ & TEA, Koszalin, Polska i dokonanie wpisu: Elite Cafe Sp. z o.o., Swadzim k/Poznania, Polska.

122306 2006 04 11 A. Wprowadzono zmianę uprawnionego przez wykreślenie wpisu: Kwaśnicki Marek MK CAFÉ & TEA, Koszalin, Polska i dokonanie wpisu: Elite Cafe Sp. z o.o., Swadzim k/Poznania, Polska.

122492 2006 04 27 A. Wprowadzono zmianę uprawnionego przez wykreślenie wpisu: Ssangyong Cement Industrial Co., Ltd., Seoul, Republika Korei i dokonanie wpisu: SsangYongMaterials Corporation, Daegu, Republika Korei.

122550 2006 04 20 A. Wprowadzono zmianę uprawnionego przez wykreślenie wpisu: Urszula Grzegorzewska Laboratorium KOLASTYNA, Łódź, Polska i dokonanie wpisu: LABORATORIUM KOLASTYNA SPÓŁKA AKCYJNA, Łódź, Polska.

122741 2006 04 24 A. Wprowadzono zmianę uprawnionego przez wykreślenie wpisu: PROMET-BIN Zbigniew Borucki, Jan Narożyński Spółka Jawna, Oborniki, Polska i dokonanie wpisu: PROMET-BIN Borucki Spółka jawna, Oborniki, Polska.

122791 2006 04 21 A. Wprowadzono zmianę nazwy uprawnionego przez wykreślenie wpisu: Pudliszki S. A., Pudliszki, Polska i dokonanie wpisu: HJ HEINZ POLSKA S.A., Pudliszki, Polska.

124066 2006 04 11 A. Wprowadzono zmianę uprawnionego przez wykreślenie wpisu: Kwaśnicki Marek MK CAFE & TEA, Koszalin, Polska i dokonanie wpisu: Elite Cafe Sp. z o.o., Swadzim k/Poznania, Polska.

124186 2006 04 11 A. Wprowadzono zmianę uprawnionego przez wykreślenie wpisu: Kwaśnicki Marek MK CAFE & TEA, Koszalin, Polska i dokonanie wpisu: Elite Cafe Sp. z o.o., Swadzim k/Poznania, Polska.

124239 2006 04 21 A. Wprowadzono zmianę nazwy uprawnionego przez wykreślenie wpisu: PUDLISZKI S. A., Pudliszki, Polska i dokonanie wpisu: HJ HEINZ POLSKA S.A., Pudliszki, Polska.

124252 2006 04 21 A. Wprowadzono zmianę nazwy uprawnionego przez wykreślenie wpisu: Pudliszki S. A., Pudliszki, Polska i dokonanie wpisu: HJ HEINZ POLSKA S.A., Pudliszki, Polska.

124261 2006 04 21 A. Wprowadzono zmianę nazwy uprawnionego przez wykreślenie wpisu: Pudliszki S. A., Pudliszki, Polska i dokonanie wpisu: HJ HEINZ POLSKA S.A., Pudliszki, Polska.

124441 2006 04 26 A. Wprowadzono zmianę nazwy uprawnionego przez wykreślenie wpisu: LEAF POLAND SPÓŁKA Z OGRANICZONĄ ODPOWIEDZIALNOŚCIĄ, Warszawa, Polska i dokonanie wpisu: SYRENA CUKIERKI SPÓŁKA Z OGRANICZONĄ ODPOWIEDZIALNOŚCIĄ, Warszawa, Polska.

124441 2006 04 26 A. Wprowadzono zmianę nazwy uprawnionego przez wykreślenie wpisu: SYRENA CUKIERKI SPÓŁKA Z OGRANICZONĄ ODPOWIEDZIALNOŚCIĄ, Warszawa, Polska i dokonanie wpisu: SYRENA CUKIERKI SPÓŁKA Z OGRANICZONĄ ODPOWIEDZIALNOŚCIĄ W LIKWIDACJI, Warszawa, Polska.

124442 2006 04 26 A. Wprowadzono zmianę nazwy uprawnionego przez wykreślenie wpisu: LEAF POLAND SPÓŁKA Z OGRANICZONĄ ODPOWIEDZIALNOŚCIĄ, Warszawa, Polska i dokonanie wpisu: SYRENA CUKIERKI SPÓŁKA Z OGRANICZONĄ ODPOWIEDZIALNOŚCIĄ, Warszawa, Polska.

124442 2006 04 26 A. Wprowadzono zmianę nazwy uprawnionego przez wykreślenie wpisu: SYRENA CUKIERKI SPÓŁKA Z OGRANICZONĄ ODPOWIEDZIALNOŚCIĄ, Warszawa, Polska i dokonanie wpisu: SYRENA CUKIERKI SPÓŁKA Z OGRANICZONĄ ODPOWIEDZIALNOŚCIĄ W LIKWIDACJI, Warszawa, Polska.

124743 2006 04 26 A. Wprowadzono zmianę nazwy uprawnionego przez wykreślenie wpisu: LEAF POLAND SPÓŁKA Z OGRANICZONĄ ODPOWIEDZIALNOŚCIĄ, Warszawa, Polska i dokonanie wpisu: SYRENA CUKIERKI SPÓŁKA Z OGRANICZONĄ ODPOWIEDZIALNOŚCIĄ, Warszawa, Polska.

124743 2006 04 26 A. Wprowadzono zmianę nazwy uprawnionego przez wykreślenie wpisu: SYRENA CUKIERKI SPÓŁKA Z OGRANICZONĄ ODPOWIEDZIALNOŚCIĄ, Warszawa, Polska i dokonanie wpisu: SYRENA CUKIERKI SPÓŁKA Z OGRANICZONĄ ODPOWIEDZIALNOŚCIĄ W LIKWIDACJI, Warszawa, Polska.

124744 2006 04 26 A. Wprowadzono zmianę nazwy uprawnionego przez wykreślenie wpisu: LEAF POLAND SPÓŁKA Z OGRANICZONĄ ODPOWIEDZIALNOŚCIĄ, Warszawa, Polska i dokonanie wpisu: SYRENA CUKIERKI SPÓŁKA Z OGRANICZONĄ ODPOWIEDZIALNOŚCIĄ, Warszawa, Polska.

124744 2006 04 26 A. Wprowadzono zmianę nazwy uprawnionego przez wykreślenie wpisu: SYRENA CUKIERKI SPÓŁKA Z OGRANICZONĄ ODPOWIEDZIALNOŚCIĄ, Warszawa, Polska i dokonanie wpisu: SYRENA CUKIERKI SPÓŁKA Z OGRANICZONĄ ODPOWIEDZIALNOŚCIĄ W LIKWIDACJI, Warszawa, Polska.

124745 2006 04 26 A. Wprowadzono zmianę nazwy uprawnionego przez wykreślenie wpisu: LEAF POLAND SPÓŁKA Z OGRANICZONĄ ODPOWIEDZIALNOŚCIĄ, Warszawa, Polska i dokonanie wpisu: SYRENA CUKIERKI SPÓŁKA Z OGRANICZONĄ ODPOWIEDZIALNOŚCIĄ, Warszawa, Polska.

124745 2006 04 26 A. Wprowadzono zmianę nazwy uprawnionego przez wykreślenie wpisu: SYRENA CUKIERKI SPÓŁKA Z OGRANICZONĄ ODPOWIEDZIALNOŚCIĄ, Warszawa, Polska i dokonanie wpisu: SYRENA CUKIERKI SPÓŁKA Z OGRANICZONĄ ODPOWIEDZIALNOŚCIĄ W LIKWIDACJI, Warszawa, Polska.

124747 2006 04 26 A. Wprowadzono zmianę nazwy uprawnionego przez wykreślenie wpisu: LEAF POLAND SPÓŁKA Z OGRANICZONĄ ODPOWIEDZIALNOŚCIĄ, Warszawa, Polska i dokonanie wpisu: SYRENA CUKIERKI SPÓŁKA Z OGRANICZONĄ ODPOWIEDZIALNOŚCIĄ, Warszawa, Polska.

124747 2006 04 26 A. Wprowadzono zmianę nazwy uprawnionego przez wykreślenie wpisu: SYRENA CUKIERKI SPÓŁKA Z OGRANICZONĄ ODPOWIEDZIALNOŚCIĄ, Warszawa, Polska i dokonanie wpisu: SYRENA CUKIERKI SPÓŁKA Z OGRANICZONĄ ODPOWIEDZIALNOŚCIĄ W LIKWIDACJI, Warszawa, Polska.

124759 2006 04 20 A. Wprowadzono zmianę uprawnionego przez wykreślenie wpisu: Urszula Grzegorzewska Laboratorium KOLASTYNA, Łódź, Polska i dokonanie wpisu: LABORATORIUM KOLASTYNA SPÓŁKA AKCYJNA, Łódź, Polska.

124778 2006 04 11 A. Wprowadzono zmianę uprawnionego przez wykreślenie wpisu: Kwaśnicki Marek MK CAFE & TEA, Koszalin, Polska i dokonanie wpisu: Elite Cafe Sp. z o.o., Swadzim k/Poznania, Polska.

125075 2006 04 26 A. Wprowadzono zmianę nazwy uprawnionego przez wykreślenie wpisu: LEAF POLAND SPÓŁKA Z OGRANICZONĄ ODPOWIEDZIALNOŚCIĄ, Warszawa, Polska i dokonanie wpisu: SYRENA CUKIERKI SPÓŁKA Z OGRANICZONĄ ODPOWIEDZIALNOŚCIĄ, Warszawa, Polska.

125075 2006 04 26 A. Wprowadzono zmianę nazwy uprawnionego przez wykreślenie wpisu: SYRENA CUKIERKI SPÓŁKA Z OGRANICZONĄ ODPOWIEDZIALNOŚCIĄ, Warszawa, Polska i dokonanie wpisu: SYRENA CUKIERKI SPÓŁKA Z OGRANICZONĄ ODPOWIEDZIALNOŚCIĄ W LIKWIDACJI, Warszawa, Polska.

125076 2006 04 26 A. Wprowadzono zmianę nazwy uprawnionego przez wykreślenie wpisu: LEAF POLAND SPÓŁKA Z OGRANICZONĄ ODPOWIEDZIALNOŚCIĄ, Warszawa, Polska i dokonanie wpisu: SYRENA CUKIERKI SPÓŁKA Z OGRANICZONĄ ODPOWIEDZIALNOŚCIĄ, Warszawa, Polska.

125076 2006 04 26 A. Wprowadzono zmianę nazwy uprawnionego przez wykreślenie wpisu: SYRENA CUKIERKI SPÓŁKA Z OGRANICZONĄ ODPOWIEDZIALNOŚCIĄ, Warszawa, Polska i dokonanie wpisu: SYRENA CUKIERKI SPÓŁKA Z OGRANICZONĄ ODPOWIEDZIALNOŚCIĄ W LIKWIDACJI, Warszawa, Polska.

125077 2006 04 26 A. Wprowadzono zmianę nazwy uprawnionego przez wykreślenie wpisu: LEAF POLAND SPÓŁKA Z OGRANICZONĄ ODPOWIEDZIALNOŚCIĄ, Warszawa, Polska i dokonanie wpisu: SYRENA CUKIERKI SPÓŁKA Z OGRANICZONĄ ODPOWIEDZIALNOŚCIĄ, Warszawa, Polska.

125077 2006 04 26 A. Wprowadzono zmianę nazwy uprawnionego przez wykreślenie wpisu: SYRENA CUKIERKI SPÓŁKA Z OGRANICZONĄ ODPOWIEDZIALNOŚCIĄ, Warszawa, Polska i dokonanie wpisu: SYRENA CUKIERKI SPÓŁKA Z OGRANICZONĄ ODPOWIEDZIALNOŚCIĄ W LIKWIDACJI, Warszawa, Polska.

125078 2006 04 24 A. Wprowadzono zmianę nazwy uprawnionego przez wykreślenie wpisu: LEAF POLAND SPÓŁKA Z OGRANICZONĄ ODPOWIEDZIALNOŚCIĄ, Warszawa, Polska i dokonanie wpisu: SYRENA CUKIERKI SPÓŁKA Z OGRANICZONĄ ODPOWIEDZIALNOŚCIĄ, Warszawa, Polska.

125078 2006 04 24 A. Wprowadzono zmianę nazwy uprawnionego przez wykreślenie wpisu: SYRENA CUKIERKI SPÓŁKA Z OGRANICZONĄ ODPOWIEDZIALNOŚCIĄ, Warszawa, Polska i dokonanie wpisu: SYRENA CUKIERKI SPÓŁKA Z OGRANICZONĄ ODPOWIEDZIALNOŚCIĄ W LIKWIDACJI, Warszawa, Polska.

125079 2006 04 24 A. Wprowadzono zmianę nazwy uprawnionego przez wykreślenie wpisu: LEAF POLAND SPÓŁKA Z OGRANICZONĄ ODPOWIEDZIALNOŚCIĄ, Warszawa, Polska i dokonanie wpisu: SYRENA CUKIERKI SPÓŁKA Z OGRANICZONĄ ODPOWIEDZIALNOŚCIĄ, Warszawa, Polska.

125079 2006 04 24 A. Wprowadzono zmianę nazwy uprawnionego przez wykreślenie wpisu: SYRENA CUKIERKI SPÓŁKA Z OGRANICZONĄ ODPOWIEDZIALNOŚCIĄ, Warszawa, Polska i dokonanie wpisu: SYRENA CUKIERKI SPÓŁKA Z OGRANICZONĄ ODPOWIEDZIALNOŚCIĄ W LIKWIDACJI, Warszawa, Polska.

128101 2006 04 21 A. Wprowadzono zmianę nazwy uprawnionego przez wykreślenie wpisu: Pudliszki S. A., Pudliszki, Polska i dokonanie wpisu: HJ HEINZ POLSKA S.A., Pudliszki, Polska.

128337 2006 04 03 A. Wprowadzono zmianę nazwy uprawnionego przez wykreślenie wpisu: Przedsiębiorstwo Produkcyjno Wdrożeniowe LAKMA S.A., Cieszyn, Polska i dokonanie wpisu: LAKMA S.A., Cieszyn, Polska.

128337 2006 04 03 A. Wprowadzono zmianę uprawnionego przez wykreślenie wpisu: LAKMA S.A., Cieszyn, Polska i dokonanie wpisu: LAKMA STREFA Spółka z o.o., Warszowice, Polska.

128986 2006 04 20 A. Wprowadzono zmianę uprawnionego przez wykreślenie wpisu: Urszula Grzegorzewska Laboratorium KOLASTYNA, Łódź, Polska i dokonanie wpisu: LABORATORIUM KOLASTYNA SPÓŁKA AKCYJNA, Łódź, Polska.

129711 2006 04 26 A. Wprowadzono zmianę nazwy uprawnionego przez wykreślenie wpisu: LEAF POLAND SPÓŁKA Z OGRANICZONĄ ODPOWIEDZIALNOŚCIĄ, Warszawa, Polska i dokonanie wpisu: SYRENA CUKIERKI SPÓŁKA Z OGRANICZONĄ ODPOWIEDZIALNOŚCIĄ, Warszawa, Polska.

129711 2006 04 26 A. Wprowadzono zmianę nazwy uprawnionego przez wykreślenie wpisu: SYRENA CUKIERKI SPÓŁKA Z OGRANICZONĄ ODPOWIEDZIALNOŚCIĄ, Warszawa, Polska i dokonanie wpisu: SYRENA CUKIERKI SPÓŁKA Z OGRANICZONĄ ODPOWIEDZIALNOŚCIĄ W LIKWIDACJI, Warszawa, Polska.

129858 2006 04 27 A. Wprowadzono zmianę uprawnionego przez wykreślenie wpisu: Sandvik Intellectual Property HB, Sandviken, Szwecja i dokonanie wpisu: Sandvik Intellectual Property AB, Sandviken, Szwecja.

129951 2006 04 11 A. Wprowadzono zmianę uprawnionego przez wykreślenie wpisu: Kwaśnicki Marek MK CAFÉ & TEA, Koszalin, Polska i dokonanie wpisu: Elite Cafe Sp. z o.o., Swadzim k/Poznania, Polska.

130051 2006 04 04 A. Wprowadzono zmianę nazwy i siedziby uprawnionego przez wykreślenie wpisu: Herbapol-Łódź S.A., Łódź, Polska i dokonanie wpisu: „Herbapol-Łódź” S.A. w likwidacji, Kutno, Polska.

130069 2006 04 04 A. Wprowadzono zmianę nazwy i siedziby uprawnionego przez wykreślenie wpisu: HERBAPOL – Łódź S.A., Łódź, Polska i dokonanie wpisu: „Herbapol-Łódź” S.A. w likwidacji, Kutno, Polska 471728432.

130070 2006 04 04 A. Wprowadzono zmianę nazwy i siedziby uprawnionego przez wykreślenie wpisu: Herbapol - Łódź S.A., Łódź, Polska i dokonanie wpisu: „Herbapol-Łódź” S.A. w likwidacji, Kutno, Polska.

130558 2006 04 12 A. Wprowadzono zmianę uprawnionego przez wykreślenie wpisu: Kwaśnicki Marek MK CAFÉ & TEA, Koszalin, Polska i dokonanie wpisu: Elite Cafe Sp. z o.o., Swadzim k/Poznania, Polska.

131016 2006 04 26 A. Wprowadzono zmianę nazwy uprawnionego przez wykreślenie wpisu: LEAF POLAND SPÓŁKA Z OGRANICZONĄ ODPOWIEDZIALNOŚCIĄ, Warszawa, Polska i dokonanie wpisu: SYRENA CUKIERKI SPÓŁKA Z OGRANICZONĄ ODPOWIEDZIALNOŚCIĄ, Warszawa, Polska.

131016 2006 04 26 A. Wprowadzono zmianę nazwy uprawnionego przez wykreślenie wpisu: SYRENA CUKIERKI SPÓŁKA Z OGRANICZONĄ ODPOWIEDZIALNOŚCIĄ, Warszawa, Polska i dokonanie wpisu: SYRENA CUKIERKI SPÓŁKA Z OGRANICZONĄ ODPOWIEDZIALNOŚCIĄ W LIKWIDACJI, Warszawa, Polska.

131086 2006 04 12 A. Wprowadzono zmianę uprawnionego przez wykreślenie wpisu: Kwaśnicki Marek MK CAFÉ & TEA, Koszalin, Polska i dokonanie wpisu: Elite Cafe Sp. z o.o., Swadzim k/Poznania, Polska.

131180 2006 04 12 A. Wprowadzono zmianę uprawnionego przez wykreślenie wpisu: Wnuk Zbigniew Witold, Dussel Roman AGRO-KULTURA S.C., Gdańsk, Polska i dokonanie wpisu: HUNDTER INDUSTRIES INCORPORATED, San Marcos, Stany Zjednoczone Ameryki.

131407 2006 04 27 A. Wprowadzono zmianę nazwy uprawnionego przez wykreślenie wpisu: FILANTO KUNDURA SANAYI VE TICARET LIMITED SIRKETI, Beyazit-Istanbul, Turcja i dokonanie wpisu: ORUC ETEM AYAKKABI SANAYI VE TICARET LIMITED SIRKETI, Beyazit-Istanbul, Turcja.

131599 2006 04 12 A. Wprowadzono zmianę uprawnionego przez wykreślenie wpisu: Kwaśnicki Marek MK CAFÉ & TEA, Koszalin, Polska i dokonanie wpisu: Elite Cafe Sp. z o.o., Swadzim k/Poznania, Polska.

131750 2006 04 27 A. Wprowadzono zmianę nazwy uprawnionego przez wykreślenie wpisu: Esselte N.V., Sint-Niklaas, Belgia i dokonanie wpisu: ESSELTE BVBA, Sint-Niklaas, Belgia.

131750 2006 04 27 A. Wprowadzono zmianę nazwy uprawnionego przez wykreślenie wpisu: ESSELTE BVBA Sint-Niklaas, Belgia i dokonanie wpisu: DYMO, Sint-Niklaas, Belgia.

132082 2006 04 25 D. Dokonano wpisu: Na podstawie zawiadomienia o zajęciu prawa do znaku towarowego R-132082, sygnatura EG-721/I/1/2005, dokonanego przez Naczelnika Urzędu Skarbowego w Zamościu, zgodnie z tytułem wykonawczym – 0620/SM 5/3635/05, dostarczonego do Urzędu Patentowego w dniu 19.12.2005 r., Urząd Patentowy dokonuje wpisu przedmiotowego zajęcia w rejestrze znaków towarowych.

132108 2006 04 24 A. Wprowadzono zmianę uprawnionego przez wykreślenie wpisu: Nabisco, Inc., Persippany, Stany Zjednoczone Ameryki i dokonanie wpisu: HERSHEY CHOCOLATE & CONFECTIONERY CORPORATION, Wheat Rudge, Stany Zjednoczone Ameryki.

132299 2006 04 04 A. Wprowadzono zmianę uprawnionego przez wykreślenie wpisu: Biuro Konsultingowe Rozwoju Budownictwa Służby Zdrowia PROMEDICON Spółka z o.o., Kraków, Polska i dokonanie wpisu: BRYKSY Spółka z o.o., Kraków, Polska.

132828 2006 04 27 A. Wprowadzono zmianę nazwy uprawnionego przez wykreślenie wpisu: Esselte N.V., Sint-Niklaas, Belgia i dokonanie wpisu: ESSELTE BVBA, Sint-Niklaas, Belgia.

132828 2006 04 27 A. Wprowadzono zmianę nazwy uprawnionego przez wykreślenie wpisu: ESSELTE BVBA Sint-Niklaas, Belgia i dokonanie wpisu: DYMO, Sint-Niklaas, Belgia.

132935 2006 04 24 A. Wprowadzono zmianę nazwy uprawnionego przez wykreślenie wpisu: OfficeMax Inc., Shaker Heights, Stany Zjednoczone Ameryki i dokonanie wpisu: OFFICEMAX NORTH AMERICA, INC., Shaker Heights, Stany Zjednoczone Ameryki.

132976 2006 04 27 A. Wprowadzono zmianę nazwy uprawnionego przez wykreślenie wpisu: Esselte N.V., Sint-Niklaas, Belgia i dokonanie wpisu: ESSELTE BVBA, Sint-Niklaas, Belgia.

132976 2006 04 27 A. Wprowadzono zmianę nazwy uprawnionego przez wykreślenie wpisu: ESSELTE BVBA Sint-Niklaas, Belgia i dokonanie wpisu: DYMO, Sint-Niklaas, Belgia.

133133 2006 04 20 A. Wprowadzono zmianę uprawnionego przez wykreślenie wpisu: Kwaśnicki Marek MK CAFE & TEA, Kosza-

lin, Polska i dokonanie wpisu: ELITE CAFE SPÓŁKA Z OGRANICZONĄ ODPOWIEDZIALNOŚCIĄ, Swadzim, Polska.

133134 2006 04 20 A. Wprowadzono zmianę nazwy uprawnionego przez wykreślenie wpisu: Kwaśnicki Marek MK CAFE & TEA, Koszalin, Polska i dokonanie wpisu: „KWAMAR” Marek Kwaśnicki, Koszalin, Polska.

133135 2006 04 20 A. Wprowadzono zmianę nazwy uprawnionego przez wykreślenie wpisu: Kwaśnicki Marek MK CAFE & TEA, Koszalin, Polska i dokonanie wpisu: „KWAMAR” Marek Kwaśnicki, Koszalin, Polska.

133389 2006 04 04 A. Wprowadzono zmianę uprawnionego przez wykreślenie wpisu: Gardjas Krzysztof, Rosiak Robert CLEANER S.C., Łódź, Polska i dokonanie wpisu: „CLEANER” Sp. z o.o., Łódź, Polska.

133434 2006 04 20 A. Wprowadzono zmianę nazwy uprawnionego przez wykreślenie wpisu: Kwaśnicki Marek MK CAFE & TEA, Koszalin, Polska i dokonanie wpisu: „KWAMAR” Marek Kwaśnicki, Koszalin, Polska.

133435 2006 04 20 A. Wprowadzono zmianę nazwy uprawnionego przez wykreślenie wpisu: Kwaśnicki Marek MK CAFE & TEA, Koszalin, Polska i dokonanie wpisu: „KWAMAR” Marek Kwaśnicki, Koszalin, Polska.

133436 2006 04 20 A. Wprowadzono zmianę nazwy uprawnionego przez wykreślenie wpisu: Kwaśnicki Marek MK CAFE & TEA, Koszalin, Polska i dokonanie wpisu: „KWAMAR” Marek Kwaśnicki, Koszalin, Polska.

133437 2006 04 20 A. Wprowadzono zmianę nazwy uprawnionego przez wykreślenie wpisu: Kwaśnicki Marek MK CAFE & TEA, Koszalin, Polska i dokonanie wpisu: „KWAMAR” Marek Kwaśnicki, Koszalin, Polska.

133438 2006 04 20 A. Wprowadzono zmianę nazwy uprawnionego przez wykreślenie wpisu: Kwaśnicki Marek MK CAFE & TEA, Koszalin, Polska i dokonanie wpisu: „KWAMAR” Marek Kwaśnicki, Koszalin, Polska.

133667 2006 04 24 A. Wprowadzono zmianę uprawnionego przez wykreślenie wpisu: ADAM OPEL AG, Rüsselsheim, Niemcy i dokonanie wpisu: Opel Eisenach GmbH, Eisenach, Niemcy.

133991 2006 04 20 A. Wprowadzono zmianę nazwy uprawnionego przez wykreślenie wpisu: CREDIT SUISSE LIFT & PENSIONS TOWARZYSTWO UBEZPIECZEŃ NA ŻYCIE SPÓŁKA AKCYJNA, Warszawa, Polska i dokonanie wpisu: WINTERTHUR ŻYCIE TOWARZYSTWO UBEZPIECZEŃ SPÓŁKA AKCYJNA, Warszawa, Polska 010340277.

133992 2006 04 20 A. Wprowadzono zmianę nazwy uprawnionego przez wykreślenie wpisu: CREDIT SUISSE LIFT & PENSIONS TOWARZYSTWO UBEZPIECZEŃ NA ŻYCIE SPÓŁKA AKCYJNA, Warszawa, Polska i dokonanie wpisu: WINTERTHUR ŻYCIE TOWARZYSTWO UBEZPIECZEŃ SPÓŁKA AKCYJNA, Warszawa, Polska 010340277.

133993 2006 04 20 A. Wprowadzono zmianę nazwy uprawnionego przez wykreślenie wpisu: CREDIT SUISSE LIFT & PENSIONS TOWARZYSTWO UBEZPIECZEŃ NA ŻYCIE SPÓŁKA AKCYJNA, Warszawa, Polska i dokonanie wpisu: WINTERTHUR ŻYCIE TOWARZYSTWO UBEZPIECZEŃ SPÓŁKA AKCYJNA, Warszawa, Polska 010340277.

133994 2006 04 20 A. Wprowadzono zmianę nazwy uprawnionego przez wykreślenie wpisu: CREDIT SUISSE LIFT & PENSIONS TOWARZYSTWO UBEZPIECZEŃ NA ŻYCIE SPÓŁKA AKCYJNA, Warszawa, Polska i dokonanie wpisu: WINTERTHUR ŻYCIE TOWARZYSTWO UBEZPIECZEŃ SPÓŁKA AKCYJNA, Warszawa, Polska 010340277.

134481 2006 04 27 A. Wprowadzono zmianę nazwy uprawnionego przez wykreślenie wpisu: Esselte N.V., Industriepark No-

ord 30, B-9100 Sint-Niklaas, Belgia i dokonanie wpisu: ESSELTE BVBA, Sint-Niklaas, Belgia.

134481 2006 04 27 A. Wprowadzono zmianę nazwy uprawnionego przez wykreślenie wpisu: ESSELTE BVBA Sint-Niklaas, Belgia i dokonanie wpisu: DYMO, Sint-Niklaas, Belgia.

134735 2006 04 27 A. Wprowadzono zmianę nazwy uprawnionego przez wykreślenie wpisu: Esselte N.V., Industriepark Noord 30, B-9100 Sint-Niklaas, Belgia i dokonanie wpisu: ESSELTE BVBA, Sint-Niklaas, Belgia.

134735 2006 04 27 A. Wprowadzono zmianę nazwy uprawnionego przez wykreślenie wpisu: ESSELTE BVBA Sint-Niklaas, Belgia i dokonanie wpisu: DYMO, Sint-Niklaas, Belgia.

135323 2006 04 27 A. Wprowadzono zmianę uprawnionego przez wykreślenie wpisu: Sandvik Intellectual Property HB, SE S-811 81 Sandviken, Szwecja i dokonanie wpisu: Sandvik Intellectual Property AB, Sandviken, Szwecja.

135697 2006 04 07 A. Wprowadzono zmianę nazwy uprawnionego przez wykreślenie wpisu: Przedsiębiorstwo Handlowo-Usługowe CEMENTOBUD Spółka z o.o., 85-051 Bydgoszcz ul. Pomorska 60, Polska i dokonanie wpisu: „CEMAK” SPÓŁKA Z OGRANICZONĄ ODPOWIEDZIALNOŚCIĄ, Bydgoszcz, Polska

136446 2006 04 04 A. Wprowadzono zmianę uprawnionego przez wykreślenie wpisu: Archimica (Florida), Inc., 4044 NE 54th Ave, Gainesville FL 32609, Stany Zjednoczone Ameryki i dokonanie wpisu: Clariant Life Sciences Molecules (Florida) Inc., Gainesville FL 32609, Stany Zjednoczone Ameryki.

136446 2006 04 04 A. Wprowadzono zmianę uprawnionego przez wykreślenie wpisu: Clariant Life Sciences Molecules (Florida) Inc., Gainesville FL 32609, Stany Zjednoczone Ameryki i dokonanie wpisu: Clariant AG, CH-4132 Muttenz, Szwajcaria.

136452 2006 04 04 A. Wprowadzono zmianę siedziby uprawnionego przez wykreślenie wpisu: Krynica Zdrój Sp. z o.o., Krynica-Zdrój, Polska i dokonanie wpisu: Krynica Zdrój Sp. z o.o., Żywiec, Polska.

136503 2006 04 27 A. Wprowadzono zmianę adresu uprawnionego przez wykreślenie wpisu: Pacewicz Robert Firma Handlowa ANGORA, 75-265 Koszalin ul. Jantarowa 30, Polska i dokonanie wpisu: Pacewicz Robert Firma Handlowa ANGORA, Koszalin, Polska.

137296 2006 04 20 A. Wprowadzono zmianę uprawnionego przez wykreślenie wpisu: Grzegorzewska Urszula KOLASTYNA Laboratorium, 91-503 Łódź ul. Jeża 12, Polska i dokonanie wpisu: LABORATORIUM KOLASTYNA SPÓŁKA AKCYJNA, Łódź, Polska.

137379 2006 04 20 A. Wprowadzono zmianę nazwy uprawnionego przez wykreślenie wpisu: CREDIT SUISSE LIFT & PENSIONS TOWARZYSTWO UBEZPIECZEŃ NA ŻYCIE SPÓŁKA AKCYJNA, 02-515 Warszawa ul. Puławska 15, Polska i dokonanie wpisu: WINTERTHUR ŻYCIE TOWARZYSTWO UBEZPIECZEŃ SPÓŁKA AKCYJNA, Warszawa, Polska 010340277.

137380 2006 04 20 A. Wprowadzono zmianę nazwy uprawnionego przez wykreślenie wpisu: CREDIT SUISSE LIFT & PENSIONS TOWARZYSTWO UBEZPIECZEŃ NA ŻYCIE SPÓŁKA AKCYJNA, 02-515 Warszawa ul. Puławska 15, Polska i dokonanie wpisu: WINTERTHUR ŻYCIE TOWARZYSTWO UBEZPIECZEŃ SPÓŁKA AKCYJNA, Warszawa, Polska 010340277.

137423 2006 04 21 A. Wprowadzono zmianę nazwy uprawnionego przez wykreślenie wpisu: PUDLISZKI S. A., 63-842 Pudliszki ul. Fabryczna 7, Polska i dokonanie wpisu: HJ HEINZ POLSKA S.A., Pudliszki, Polska.

137424 2006 04 21 A. Wprowadzono zmianę nazwy uprawnionego przez wykreślenie wpisu: PUDLISZKI S. A., 63-842 Pudliszki ul. Fabryczna 7, Polska i dokonanie wpisu: HJ HEINZ POLSKA S.A., Pudliszki, Polska.

137719 2006 04 21 A. Wprowadzono zmianę nazwy uprawnionego przez wykreślenie wpisu: PUDLISZKI S. A., 63-842 Pudliszki ul. Fabryczna 7, Polska i dokonanie wpisu: HJ HEINZ POLSKA S.A., Pudliszki, Polska.

137721 2006 04 21 A. Wprowadzono zmianę nazwy uprawnionego przez wykreślenie wpisu: PUDLISZKI S. A., 63-842 Pudliszki ul. Fabryczna 7, Polska i dokonanie wpisu: HJ HEINZ POLSKA S.A., Pudliszki, Polska.

137722 2006 04 21 A. Wprowadzono zmianę nazwy uprawnionego przez wykreślenie wpisu: PUDLISZKI S. A., 63-842 Pudliszki ul. Fabryczna 7, Polska i dokonanie wpisu: HJ HEINZ POLSKA S.A., Pudliszki, Polska.

138024 2006 04 20 A. Wprowadzono zmianę uprawnionego przez wykreślenie wpisu: Grzegorzewska Urszula KOLASTYNA Laboratorium, 91-503 Łódź ul. Jeża 12, Polska i dokonanie wpisu: LABORATORIUM KOLASTYNA SPÓŁKA AKCYJNA, Łódź, Polska.

138114 2006 04 04 A. Wprowadzono zmianę nazwy uprawnionego przez wykreślenie wpisu: Wojciech Wojdak „Materiały Regeneracyjne” Małgorzata Wojdak „Materiały Regeneracyjne”, 02-531 Warszawa ul. Łowicka 50 m 53, Polska i dokonanie wpisu: KOMPOZYT S.C. Wojciech Wojdak, Małgorzata Wojdak, Warszawa, Polska.

138331 2006 04 13 A. Wprowadzono zmianę nazwy uprawnionego przez wykreślenie wpisu: Zakład Piwowarski Spółka Pracownicza BROWAR NAMYSŁÓW Spółka z o.o., 46-100 Namysłów ul. Bolesława Chrobrego 26, Polska i dokonanie wpisu: BROWAR RYAN NAMYSŁÓW Spółka z o.o., Namysłów, Polska.

138331 2006 04 13 A. Wprowadzono zmianę nazwy uprawnionego przez wykreślenie wpisu: BROWAR RYAN NAMYSŁÓW Spółka z o.o., Namysłów, Polska i dokonanie wpisu: BROWAR NAMYSŁÓW Spółka z o.o., Namysłów, Polska.

138991 2006 04 20 A. Wprowadzono zmianę nazwy uprawnionego przez wykreślenie wpisu: CREDIT SUISSE LIFT & PENSIONS TOWARZYSTWO UBEZPIECZEŃ NA ŻYCIE SPÓŁKA AKCYJNA, 02-515 Warszawa ul. Puławska 15, Polska i dokonanie wpisu: WINTERTHUR ŻYCIE TOWARZYSTWO UBEZPIECZEŃ SPÓŁKA AKCYJNA, Warszawa, Polska 010340277.

139207 2006 04 26 A. Wprowadzono zmianę nazwy uprawnionego przez wykreślenie wpisu: LEAF POLAND SPÓŁKA Z OGRANICZONĄ ODPOWIEDZIALNOŚCIĄ, Warszawa, Polska i dokonanie wpisu: SYRENA CUKIERKI SPÓŁKA Z OGRANICZONĄ ODPOWIEDZIALNOŚCIĄ, Warszawa, Polska.

139207 2006 04 26 A. Wprowadzono zmianę nazwy uprawnionego przez wykreślenie wpisu: SYRENA CUKIERKI SPÓŁKA Z OGRANICZONĄ ODPOWIEDZIALNOŚCIĄ, Warszawa, Polska i dokonanie wpisu: SYRENA CUKIERKI SPÓŁKA Z OGRANICZONĄ ODPOWIEDZIALNOŚCIĄ W LIKWIDACJI, Warszawa, Polska.

139274 2006 04 12 A. Wprowadzono zmianę uprawnionego przez wykreślenie wpisu: Kwaśnicki Marek MK CAFÉ & TEA, 75-209 Koszalin ul. Bojowników o Wolność i Demokrację 9 B, Polska i dokonanie wpisu: Elite Cafe Sp. z o.o., Swadzim k/Poznań, Polska.

139275 2006 04 12 A. Wprowadzono zmianę uprawnionego przez wykreślenie wpisu: Kwaśnicki Marek MK CAFÉ & TEA, 75-209 Koszalin ul. Bojowników o Wolność i Demokrację 9 B, Polska i dokonanie wpisu: Elite Cafe Sp. z o.o., Swadzim k/Poznań, Polska.

139276 2006 04 12 A. Wprowadzono zmianę uprawnionego przez wykreślenie wpisu: Kwaśnicki Marek MK CAFÉ & TEA, 75-209 Koszalin ul. Bojowników o Wolność i Demokrację 9 B, Polska i dokonanie wpisu: Elite Cafe Sp. z o.o., Swadzim k/Poznań, Polska.

139277 2006 04 12 A. Wprowadzono zmianę uprawnionego przez wykreślenie wpisu: Kwaśnicki Marek MK CAFÉ & TEA, 75-209 Koszalin ul. Bojowników o Wolność i Demokrację 9 B, Polska i dokonanie wpisu: Elite Cafe Sp. z o.o., Swadzim k/Poznań, Polska.

139278 2006 04 12 A. Wprowadzono zmianę uprawnionego przez wykreślenie wpisu: Kwaśnicki Marek MK CAFÉ & TEA, 75-209 Koszalin ul. Bojowników o Wolność i Demokrację 9 B, Polska i dokonanie wpisu: Elite Cafe Sp. z o.o., Swadzim k/Poznania, Polska.

139279 2006 04 20 A. Wprowadzono zmianę nazwy uprawnionego przez wykreślenie wpisu: Kwaśnicki Marek „MK CAFÉ & TEA”, 75-209 Koszalin ul. Bojowników o Wolność i Demokrację 9 B, Polska i dokonanie wpisu: „KWAMAR” Marek Kwaśnicki, Koszalin, Polska.

139280 2006 04 20 A. Wprowadzono zmianę nazwy uprawnionego przez wykreślenie wpisu: Kwaśnicki Marek „MK CAFÉ & TEA”, 75-209 Koszalin ul. Bojowników o Wolność i Demokrację 9 B, Polska i dokonanie wpisu: „KWAMAR” Marek Kwaśnicki, Koszalin, Polska.

139281 2006 04 20 A. Wprowadzono zmianę nazwy uprawnionego przez wykreślenie wpisu: Kwaśnicki Marek „MK CAFÉ & TEA”, 75-209 Koszalin ul. Bojowników o Wolność i Demokrację 9 B, Polska i dokonanie wpisu: KWAMAR Marek Kwaśnicki, Koszalin, Polska.

139282 2006 04 20 A. Wprowadzono zmianę uprawnionego przez wykreślenie wpisu: Kwaśnicki Marek „MK CAFÉ & TEA”, 75-209 Koszalin ul. Bojowników o Wolność i Demokrację 9 B, Polska i dokonanie wpisu: ELITE CAFE SPÓŁKA Z OGRANICZONĄ ODPOWIEDZIALNOŚCIĄ, Swadzim, Polska.

139284 2006 04 20 A. Wprowadzono zmianę nazwy uprawnionego przez wykreślenie wpisu: Kwaśnicki Marek „MK CAFÉ & TEA”, 75-209 Koszalin ul. Bojowników o Wolność i Demokrację 9 B, Polska i dokonanie wpisu: „KWAMAR” Marek Kwaśnicki, Koszalin, Polska.

139285 2006 04 20 A. Wprowadzono zmianę nazwy uprawnionego przez wykreślenie wpisu: Kwaśnicki Marek „MK CAFÉ & TEA”, 75-209 Koszalin ul. Bojowników o Wolność i Demokrację 9 B, Polska i dokonanie wpisu: „KWAMAR” Marek Kwaśnicki, Koszalin, Polska.

139286 2006 04 20 A. Wprowadzono zmianę nazwy uprawnionego przez wykreślenie wpisu: Kwaśnicki Marek „MK CAFÉ & TEA”, 75-209 Koszalin ul. Bojowników o Wolność i Demokrację 9 B, Polska i dokonanie wpisu: „KWAMAR” Marek Kwaśnicki, Koszalin, Polska.

139287 2006 04 20 A. Wprowadzono zmianę nazwy uprawnionego przez wykreślenie wpisu: Kwaśnicki Marek „MK CAFÉ & TEA”, 75-209 Koszalin ul. Bojowników o Wolność i Demokrację 9 B, Polska i dokonanie wpisu: „KWAMAR” Marek Kwaśnicki, Koszalin, Polska.

139288 2006 04 20 A. Wprowadzono zmianę nazwy uprawnionego przez wykreślenie wpisu: Kwaśnicki Marek „MK CAFÉ & TEA”, 75-209 Koszalin ul. Bojowników o Wolność i Demokrację 9 B, Polska i dokonanie wpisu: „KWAMAR” Marek Kwaśnicki, Koszalin, Polska.

139289 2006 04 20 A. Wprowadzono zmianę nazwy uprawnionego przez wykreślenie wpisu: Kwaśnicki Marek „MK CAFÉ & TEA”, 75-209 Koszalin ul. Bojowników o Wolność i Demokrację 9 B, Polska i dokonanie wpisu: „KWAMAR” Marek Kwaśnicki, Koszalin, Polska.

139961 2006 04 20 A. Wprowadzono zmianę uprawnionego przez wykreślenie wpisu: Kwaśnicki Marek „MK CAFÉ & TEA”, 75-209 Koszalin ul. Bojowników o Wolność i Demokrację 9 B, Polska i dokonanie wpisu: ELITE CAFE SPÓŁKA Z OGRANICZONĄ ODPOWIEDZIALNOŚCIĄ, Swadzim, Polska.

140090 2006 04 20 A. Wprowadzono zmianę nazwy uprawnionego przez wykreślenie wpisu: CREDIT SUISSE LIFE & PENSIONS TOWARZYSTWO UBEZPIECZEŃ NA ŻYCIE SPÓŁKA AKCYJNA, 02-515 Warszawa ul. Puławska 15, Polska i dokonanie wpisu: WINTERTHUR

ŻYCIE TOWARZYSTWO UBEZPIECZEŃ SPÓŁKA AKCYJNA, Warszawa, Polska 010340277.

140154 2006 04 26 A. Wprowadzono zmianę uprawnionego przez wykreślenie wpisu: Sosnowski Andrzej, Winkler Ryszard ECETERA S.C., 31-027 Kraków ul. Mikołajska 9, Polska i dokonanie wpisu: EMPORIUM Spółka z ograniczona odpowiedzialnością, Warszawa, Polska.

140263 2006 04 04 A. Wprowadzono zmianę nazwy i siedziby uprawnionego przez wykreślenie wpisu: Herbapol - Łódź S.A., 90-720 Łódź ul. Wólczańska 4a, Polska i dokonanie wpisu: „Herbapol-Łódź” S.A. w likwidacji, Kutno, Polska.

140264 2006 04 04 A. Wprowadzono zmianę nazwy i siedziby uprawnionego przez wykreślenie wpisu: Herbapol - Łódź S.A., 90-720 Łódź ul. Wólczańska 4a, Polska i dokonanie wpisu: „Herbapol-Łódź” S.A. w likwidacji, Kutno, Polska.

140326 2006 04 26 A. Wprowadzono zmianę nazwy uprawnionego przez wykreślenie wpisu: LEAF POLAND SPÓŁKA Z OGRANICZONĄ ODPOWIEDZIALNOŚCIĄ, Warszawa, Polska i dokonanie wpisu: SYRENA CUKIERKI SPÓŁKA Z OGRANICZONĄ ODPOWIEDZIALNOŚCIĄ, Warszawa, Polska.

140326 2006 04 26 A. Wprowadzono zmianę nazwy uprawnionego przez wykreślenie wpisu: SYRENA CUKIERKI SPÓŁKA Z OGRANICZONĄ ODPOWIEDZIALNOŚCIĄ, Warszawa, Polska i dokonanie wpisu: SYRENA CUKIERKI SPÓŁKA Z OGRANICZONĄ ODPOWIEDZIALNOŚCIĄ W LIKWIDACJI, Warszawa, Polska.

140327 2006 04 26 A. Wprowadzono zmianę nazwy uprawnionego przez wykreślenie wpisu: LEAF POLAND SPÓŁKA Z OGRANICZONĄ ODPOWIEDZIALNOŚCIĄ, Warszawa, Polska i dokonanie wpisu: SYRENA CUKIERKI SPÓŁKA Z OGRANICZONĄ ODPOWIEDZIALNOŚCIĄ, Warszawa, Polska.

140327 2006 04 26 A. Wprowadzono zmianę nazwy uprawnionego przez wykreślenie wpisu: SYRENA CUKIERKI SPÓŁKA Z OGRANICZONĄ ODPOWIEDZIALNOŚCIĄ, Warszawa, Polska i dokonanie wpisu: SYRENA CUKIERKI SPÓŁKA Z OGRANICZONĄ ODPOWIEDZIALNOŚCIĄ W LIKWIDACJI, Warszawa, Polska.

140328 2006 04 26 A. Wprowadzono zmianę nazwy uprawnionego przez wykreślenie wpisu: LEAF POLAND SPÓŁKA Z OGRANICZONĄ ODPOWIEDZIALNOŚCIĄ, Warszawa, Polska i dokonanie wpisu: SYRENA CUKIERKI SPÓŁKA Z OGRANICZONĄ ODPOWIEDZIALNOŚCIĄ, Warszawa, Polska.

140328 2006 04 26 A. Wprowadzono zmianę nazwy uprawnionego przez wykreślenie wpisu: SYRENA CUKIERKI SPÓŁKA Z OGRANICZONĄ ODPOWIEDZIALNOŚCIĄ, Warszawa, Polska i dokonanie wpisu: SYRENA CUKIERKI SPÓŁKA Z OGRANICZONĄ ODPOWIEDZIALNOŚCIĄ W LIKWIDACJI, Warszawa, Polska.

140329 2006 04 26 A. Wprowadzono zmianę nazwy uprawnionego przez wykreślenie wpisu: LEAF POLAND SPÓŁKA Z OGRANICZONĄ ODPOWIEDZIALNOŚCIĄ, 00-342 Warszawa ul. Topiel 12, Polska i dokonanie wpisu: SYRENA CUKIERKI SPÓŁKA Z OGRANICZONĄ ODPOWIEDZIALNOŚCIĄ, Warszawa, Polska.

140329 2006 04 26 A. Wprowadzono zmianę nazwy uprawnionego przez wykreślenie wpisu: SYRENA CUKIERKI SPÓŁKA Z OGRANICZONĄ ODPOWIEDZIALNOŚCIĄ, Warszawa, Polska i dokonanie wpisu: SYRENA CUKIERKI SPÓŁKA Z OGRANICZONĄ ODPOWIEDZIALNOŚCIĄ W LIKWIDACJI, Warszawa, Polska.

140330 2006 04 26 A. Wprowadzono zmianę nazwy uprawnionego przez wykreślenie wpisu: LEAF POLAND SPÓŁKA Z OGRANICZONĄ ODPOWIEDZIALNOŚCIĄ, Warszawa, Polska i dokonanie wpisu: SYRENA CUKIERKI SPÓŁKA Z OGRANICZONĄ ODPOWIEDZIALNOŚCIĄ, Warszawa, Polska.

140330 2006 04 26 A. Wprowadzono zmianę nazwy uprawnionego przez wykreślenie wpisu: SYRENA CUKIERKI SPÓŁKA Z OGRANICZONĄ ODPOWIEDZIALNOŚCIĄ, Warszawa, Polska i do-

konanie wpisu: SYRENA CUKIERKI SPÓŁKA Z OGRANICZONĄ ODPOWIEDZIALNOŚCIĄ W LIKWIDACJI, Warszawa, Polska.

140415 2006 04 26 A. Wprowadzono zmianę nazwy uprawnionego przez wykreślenie wpisu: LEAF POLAND SPÓŁKA Z OGRANICZONĄ ODPOWIEDZIALNOŚCIĄ, Warszawa, Polska i dokonanie wpisu: SYRENA CUKIERKI SPÓŁKA Z OGRANICZONĄ ODPOWIEDZIALNOŚCIĄ, Warszawa, Polska.

140415 2006 04 26 A. Wprowadzono zmianę nazwy uprawnionego przez wykreślenie wpisu: SYRENA CUKIERKI SPÓŁKA Z OGRANICZONĄ ODPOWIEDZIALNOŚCIĄ, Warszawa, Polska i dokonanie wpisu: SYRENA CUKIERKI SPÓŁKA Z OGRANICZONĄ ODPOWIEDZIALNOŚCIĄ W LIKWIDACJI, Warszawa, Polska.

140857 2006 04 26 A. Wprowadzono zmianę nazwy uprawnionego przez wykreślenie wpisu: LEAF POLAND SPÓŁKA Z OGRANICZONĄ ODPOWIEDZIALNOŚCIĄ, Warszawa, Polska i dokonanie wpisu: SYRENA CUKIERKI SPÓŁKA Z OGRANICZONĄ ODPOWIEDZIALNOŚCIĄ, Warszawa, Polska.

140857 2006 04 26 A. Wprowadzono zmianę nazwy uprawnionego przez wykreślenie wpisu: SYRENA CUKIERKI SPÓŁKA Z OGRANICZONĄ ODPOWIEDZIALNOŚCIĄ, Warszawa, Polska i dokonanie wpisu: SYRENA CUKIERKI SPÓŁKA Z OGRANICZONĄ ODPOWIEDZIALNOŚCIĄ W LIKWIDACJI, Warszawa, Polska.

140858 2006 04 26 A. Wprowadzono zmianę nazwy uprawnionego przez wykreślenie wpisu: LEAF POLAND SPÓŁKA Z OGRANICZONĄ ODPOWIEDZIALNOŚCIĄ, Warszawa, Polska i dokonanie wpisu: SYRENA CUKIERKI SPÓŁKA Z OGRANICZONĄ ODPOWIEDZIALNOŚCIĄ, Warszawa, Polska.

140858 2006 04 26 A. Wprowadzono zmianę nazwy uprawnionego przez wykreślenie wpisu: SYRENA CUKIERKI SPÓŁKA Z OGRANICZONĄ ODPOWIEDZIALNOŚCIĄ, Warszawa, Polska i dokonanie wpisu: SYRENA CUKIERKI SPÓŁKA Z OGRANICZONĄ ODPOWIEDZIALNOŚCIĄ W LIKWIDACJI, Warszawa, Polska.

141183 2006 04 26 A. Wprowadzono zmianę nazwy uprawnionego przez wykreślenie wpisu: LEAF POLAND SPÓŁKA Z OGRANICZONĄ ODPOWIEDZIALNOŚCIĄ, Warszawa, Polska i dokonanie wpisu: SYRENA CUKIERKI SPÓŁKA Z OGRANICZONĄ ODPOWIEDZIALNOŚCIĄ, Warszawa, Polska.

141183 2006 04 26 A. Wprowadzono zmianę nazwy uprawnionego przez wykreślenie wpisu: SYRENA CUKIERKI SPÓŁKA Z OGRANICZONĄ ODPOWIEDZIALNOŚCIĄ, Warszawa, Polska i dokonanie wpisu: SYRENA CUKIERKI SPÓŁKA Z OGRANICZONĄ ODPOWIEDZIALNOŚCIĄ W LIKWIDACJI, Warszawa, Polska.

141612 2006 04 26 A. Wprowadzono zmianę nazwy uprawnionego przez wykreślenie wpisu: LEAF POLAND SPÓŁKA Z OGRANICZONĄ ODPOWIEDZIALNOŚCIĄ, Warszawa, Polska i dokonanie wpisu: SYRENA CUKIERKI SPÓŁKA Z OGRANICZONĄ ODPOWIEDZIALNOŚCIĄ, Warszawa, Polska.

141612 2006 04 26 A. Wprowadzono zmianę nazwy uprawnionego przez wykreślenie wpisu: SYRENA CUKIERKI SPÓŁKA Z OGRANICZONĄ ODPOWIEDZIALNOŚCIĄ, Warszawa, Polska i dokonanie wpisu: SYRENA CUKIERKI SPÓŁKA Z OGRANICZONĄ ODPOWIEDZIALNOŚCIĄ W LIKWIDACJI, Warszawa, Polska.

141613 2006 04 26 A. Wprowadzono zmianę nazwy uprawnionego przez wykreślenie wpisu: LEAF POLAND SPÓŁKA Z OGRANICZONĄ ODPOWIEDZIALNOŚCIĄ, Warszawa, Polska i dokonanie wpisu: SYRENA CUKIERKI SPÓŁKA Z OGRANICZONĄ ODPOWIEDZIALNOŚCIĄ, Warszawa, Polska.

141613 2006 04 26 A. Wprowadzono zmianę nazwy uprawnionego przez wykreślenie wpisu: SYRENA CUKIERKI SPÓŁKA Z OGRANICZONĄ ODPOWIEDZIALNOŚCIĄ, Warszawa, Polska i dokonanie wpisu: SYRENA CUKIERKI SPÓŁKA Z OGRANICZONĄ ODPOWIEDZIALNOŚCIĄ W LIKWIDACJI, Warszawa, Polska.

142471 2006 04 20 A. Wprowadzono zmianę nazwy uprawnionego przez wykreślenie wpisu: Kwaśnicki Marek „MK CAFÉ & TEA”, 75-209 Koszalin ul. Bojowników o Wolność i Demokrację 9 B, Polska i dokonanie wpisu: „KWAMAR” Marek Kwaśnicki, Koszalin, Polska.

142508 2006 04 24 A. Wprowadzono zmianę nazwy uprawnionego przez wykreślenie wpisu: LEAF POLAND SPÓŁKA Z OGRANICZONĄ ODPOWIEDZIALNOŚCIĄ, 00-342 Warszawa ul. Topiel 12, Polska i dokonanie wpisu: SYRENA CUKIERKI SPÓŁKA Z OGRANICZONĄ ODPOWIEDZIALNOŚCIĄ, Warszawa, Polska.

142508 2006 04 24 A. Wprowadzono zmianę nazwy uprawnionego przez wykreślenie wpisu: SYRENA CUKIERKI SPÓŁKA Z OGRANICZONĄ ODPOWIEDZIALNOŚCIĄ, Warszawa, Polska i dokonanie wpisu: SYRENA CUKIERKI SPÓŁKA Z OGRANICZONĄ ODPOWIEDZIALNOŚCIĄ W LIKWIDACJI, Warszawa, Polska.

142584 2006 04 24 A. Wprowadzono zmianę nazwy uprawnionego przez wykreślenie wpisu: LEAF POLAND SPÓŁKA Z OGRANICZONĄ ODPOWIEDZIALNOŚCIĄ, Warszawa, Polska i dokonanie wpisu: SYRENA CUKIERKI SPÓŁKA Z OGRANICZONĄ ODPOWIEDZIALNOŚCIĄ, Warszawa, Polska.

142584 2006 04 24 A. Wprowadzono zmianę nazwy uprawnionego przez wykreślenie wpisu: SYRENA CUKIERKI SPÓŁKA Z OGRANICZONĄ ODPOWIEDZIALNOŚCIĄ, Warszawa, Polska i dokonanie wpisu: SYRENA CUKIERKI SPÓŁKA Z OGRANICZONĄ ODPOWIEDZIALNOŚCIĄ W LIKWIDACJI, Warszawa, Polska.

142872 2006 04 04 A. Wprowadzono zmianę nazwy i siedziby uprawnionego przez wykreślenie wpisu: HerbaPol - Łódź S.A., 90-720 Łódź ul. Wólczańska 4a, Polska i dokonanie wpisu: „HerbaPol-Łódź” S.A. w likwidacji, Kutno, Polska.

143027 2006 04 24 A. Wprowadzono zmianę nazwy uprawnionego przez wykreślenie wpisu: LEAF POLAND SPÓŁKA Z OGRANICZONĄ ODPOWIEDZIALNOŚCIĄ, 00-342 Warszawa ul. Topiel 12, Polska i dokonanie wpisu: SYRENA CUKIERKI SPÓŁKA Z OGRANICZONĄ ODPOWIEDZIALNOŚCIĄ, Warszawa, Polska.

143027 2006 04 24 A. Wprowadzono zmianę nazwy uprawnionego przez wykreślenie wpisu: SYRENA CUKIERKI SPÓŁKA Z OGRANICZONĄ ODPOWIEDZIALNOŚCIĄ, Warszawa, Polska i dokonanie wpisu: SYRENA CUKIERKI SPÓŁKA Z OGRANICZONĄ ODPOWIEDZIALNOŚCIĄ W LIKWIDACJI, Warszawa, Polska.

143544 2006 04 24 A. Wprowadzono zmianę nazwy uprawnionego przez wykreślenie wpisu: Unilever N.V., Weena 455 3013 Al Rotterdam, Holandia i dokonanie wpisu: CALVIN KLEIN COSMETIC CORPORATION, Wilmington, Stany Zjednoczone Ameryki.

143695 2006 04 20 A. Wprowadzono zmianę nazwy i siedziby uprawnionego przez wykreślenie wpisu: Bartol Bogdan i Maria, Bartol Grzegorz, Bartol Paweł BARTEX S.C., 64-300 Nowy Tomyśl Paproć 111, Polska i dokonanie wpisu: „BARTEX” – BARTOL SPÓŁKA JAWNA, Paproć, Polska.

143695 2006 04 20 A. Wprowadzono zmianę nazwy i siedziby uprawnionego przez wykreślenie wpisu: „BARTEX” – BARTOL SPÓŁKA JAWNA, Paproć, Polska i dokonanie wpisu: „JERONIMO MARTINS DYSTRYBUCJA” SPÓŁKA AKCYJNA, Kostrzyn, Polska 630303023.

144399 2006 04 24 A. Wprowadzono zmianę nazwy uprawnionego przez wykreślenie wpisu: Adam Opel AG, Adam Opel Haus 65423 Rüsselsheim, Niemcy i dokonanie wpisu: Opel Eisenach GmbH, Eisenach, Niemcy.

144673 2006 04 20 A. Wprowadzono zmianę nazwy uprawnionego przez wykreślenie wpisu: Zakład Mechaniki i Elektroniki ZAMEL S.C. Józef Dzida, Wojciech Dzida, Katarzyna Łodzińska, 43-200 Pszczyna ul. Zielona 27, Polska i dokonanie wpisu: ZAKŁAD MECHANIKI I ELEKTRONIKI „ZAMEL” SPÓŁKA JAWNA JÓZEF DZIDA, KATARZYNA ŁODZIŃSKA, WOJCIECH DZIDA, Pszczyna, Polska.

144875 2006 04 21 A. Wprowadzono zmianę nazwy uprawnionego przez wykreślenie wpisu: „PUDLISZKI” SPÓŁKA AKCYJNA, 63-842 Krobia Pudliszki ul. Fabryczna 7, Polska i dokonanie wpisu: HJ HEINZ POLSKA S.A., Pudliszki, Polska.

145023 2006 04 12 A. Wprowadzono zmianę uprawnionego przez wykreślenie wpisu: MK CAFÉ & TEA Marek Kwaśnicki, 75-209 Koszalin ul. Bojowników o Wolność i Demokrację 9 B, Polska i dokonanie wpisu: Elite Cafe Sp. z o.o., Swadzim k/Poznania, Polska.

145024 2006 04 12 A. Wprowadzono zmianę uprawnionego przez wykreślenie wpisu: MK CAFÉ & TEA Marek Kwaśnicki, 75-209 Koszalin ul. Bojowników o Wolność i Demokrację 9 B, Polska i dokonanie wpisu: Elite Cafe Sp. z o.o., Swadzim k/Poznania, Polska.

145025 2006 04 12 A. Wprowadzono zmianę uprawnionego przez wykreślenie wpisu: MK CAFÉ & TEA Marek Kwaśnicki, 75-209 Koszalin ul. Bojowników o Wolność i Demokrację 9 B, Polska i dokonanie wpisu: Elite Cafe Sp. z o.o., Swadzim k/Poznania, Polska.

145026 2006 04 12 A. Wprowadzono zmianę uprawnionego przez wykreślenie wpisu: MK CAFÉ & TEA Marek Kwaśnicki, 75-209 Koszalin ul. Bojowników o Wolność i Demokrację 9 B, Polska i dokonanie wpisu: Elite Cafe Sp. z o.o., Swadzim k/Poznania, Polska.

145027 2006 04 12 A. Wprowadzono zmianę uprawnionego przez wykreślenie wpisu: MK CAFÉ & TEA Marek Kwaśnicki, 75-209 Koszalin ul. Bojowników o Wolność i Demokrację 9 B, Polska i dokonanie wpisu: Elite Cafe Sp. z o.o., Swadzim k/Poznania, Polska.

145028 2006 04 12 A. Wprowadzono zmianę uprawnionego przez wykreślenie wpisu: MK CAFÉ & TEA Marek Kwaśnicki, 75-209 Koszalin ul. Bojowników o Wolność i Demokrację 9 B, Polska i dokonanie wpisu: Elite Cafe Sp. z o.o., Swadzim k/Poznania, Polska.

145029 2006 04 12 A. Wprowadzono zmianę uprawnionego przez wykreślenie wpisu: MK CAFÉ & TEA Marek Kwaśnicki, 75-209 Koszalin ul. Bojowników o Wolność i Demokrację 9 B, Polska i dokonanie wpisu: Elite Cafe Sp. z o.o., Swadzim k/Poznania, Polska.

145344 2006 04 27 A. Wprowadzono zmianę uprawnionego przez wykreślenie wpisu: Biuro Promocji i Reklamy Generalczyk Aleksandra, 61-777 Poznań ul. Woźna 14 B m.16, Polska i dokonanie wpisu: BIURO PROMOCJI I REKLAMY „GENERALCZYK” SPÓŁKA JAWNA, Poznań, Polska.

145754 2006 04 27 A. Wprowadzono zmianę uprawnionego przez wykreślenie wpisu: SABMiller Finance B.V., Hofplein 19, 3032 AC Rotterdam, Holandia i dokonanie wpisu: SABMILLER INTERNATIONAL B.V., Rotterdam, Holandia.

145759 2006 04 27 A. Wprowadzono zmianę uprawnionego przez wykreślenie wpisu: SABMiller Finance B.V., Hofplein 19, 3032 AC Rotterdam, Holandia i dokonanie wpisu: SABMILLER INTERNATIONAL B.V., Rotterdam, Holandia.

145874 2006 04 24 A. Wprowadzono zmianę uprawnionego przez wykreślenie wpisu: HILLCROFT LIMITED Spółka z o.o., 00-353 Warszawa ul. Cicha 7, Polska i dokonanie wpisu: BOLS Sp. z o.o., Oborniki Wielkopolskie, Polska.

146576 2006 04 28 C. Wprowadzono zmianę przez wykreślenie z wykazu towarów: urządzenia do przekazywania i odtwarzania obrazu i dźwięku, komputery, bankomaty, liczarki, programy komputerowe, systemy do wysyłania korespondencji, automatyczne systemy transportu wewnętrznego za pomocą poczty pneumatycznej, przenośników, układnic magazynowych i wózków do transportu, zabezpieczenia przeciwpożarowe, przeciwłamaniowe, systemy monitoringu; klasa 9 usługi w zakresie nauczania zawodowego; klasa 41 i dokonać wpisu: urządzenia do przekazywania i odtwarzania obrazu i dźwięku z wyłączeniem urządzeń stosowanych w kinematografii oraz spektaklach teatralnych i widowiskach rozrywkowych, komputery, bankomaty, liczarki, programy komputerowe, systemy do wysyłania korespondencji, automatyczne systemy transportu wewnętrznego za pomocą

poczty pneumatycznej, przenośników, układnic magazynowych i wózków do transportu, zabezpieczenia przeciwpożarowe, przeciwłamaniowe, systemy monitoringu; klasa 9 usługi w zakresie nauczania zawodowego z wyłączeniem usług edukacyjnych z dziedziny rozrywki; klasa 41

146577 2006 04 28 C. Wprowadzono zmianę przez wykreślenie z wykazu towarów: urządzenia do przekazywania i odtwarzania obrazu i dźwięku, komputery, bankomaty, liczarki, programy komputerowe, systemy do wysyłania korespondencji, automatyczne systemy transportu wewnętrznego za pomocą poczty pneumatycznej, przenośników, układnic magazynowych i wózków do transportu, zabezpieczenia przeciwpożarowe, przeciwłamaniowe, systemy monitoringu; klasa 9 usługi w zakresie nauczania zawodowego; klasa 41 i dokonać wpisu: urządzenia do przekazywania i odtwarzania obrazu i dźwięku z wyłączeniem urządzeń stosowanych w kinematografii oraz spektaklach teatralnych i widowiskach rozrywkowych, komputery, bankomaty, liczarki, programy komputerowe, systemy do wysyłania korespondencji, automatyczne systemy transportu wewnętrznego za pomocą poczty pneumatycznej, przenośników, układnic magazynowych i wózków do transportu, zabezpieczenia przeciwpożarowe, przeciwłamaniowe, systemy monitoringu; klasa 9 usługi w zakresie nauczania zawodowego z wyłączeniem usług edukacyjnych z dziedziny rozrywki; klasa 41

146850 2006 04 24 A. Wprowadzono zmianę nazwy uprawnionego przez wykreślenie wpisu: „DEKSTAR” S.C. Adam Narkiewicz, Dariusz Dobrowolski, 03-719 Warszawa ul. Jagiellońska 60 m 28, Polska i dokonanie wpisu: Dekstar Spółka Jawna Adam Narkiewicz, Dariusz Dobrowolski, Warszawa, Polska.

147675 2006 04 20 A. Wprowadzono zmianę nazwy uprawnionego przez wykreślenie wpisu: Credit Suisse Life & Pensions Towarzystwo Ubezpieczeń na Życie S.A., 02-515 Warszawa ul. Puławska 15, Polska i dokonanie wpisu: WINTERTHUR ŻYCIE TOWARZYSTWO UBEZPIECZEŃ SPÓŁKA AKCYJNA, Warszawa, Polska 010340277.

147870 2006 04 21 A. Wprowadzono zmianę nazwy uprawnionego przez wykreślenie wpisu: Pudliszki S.A., 63-842 Krobia Pudliszki ul. Fabryczna 7, Polska i dokonanie wpisu: HJ HEINZ POLSKA S.A., Pudliszki, Polska.

148133 2006 04 24 A. Wprowadzono zmianę nazwy uprawnionego przez wykreślenie wpisu: LEAF POLAND SPÓŁKA Z OGRANICZONĄ ODPOWIEDZIALNOŚCIĄ, 00-342 Warszawa ul. Topiel 12, Polska i dokonanie wpisu: SYRENA CUKIERKI SPÓŁKA Z OGRANICZONĄ ODPOWIEDZIALNOŚCIĄ, Warszawa, Polska.

148133 2006 04 24 A. Wprowadzono zmianę nazwy uprawnionego przez wykreślenie wpisu: SYRENA CUKIERKI SPÓŁKA Z OGRANICZONĄ ODPOWIEDZIALNOŚCIĄ, Warszawa, Polska i dokonanie wpisu: SYRENA CUKIERKI SPÓŁKA Z OGRANICZONĄ ODPOWIEDZIALNOŚCIĄ W LIKWIDACJI, Warszawa, Polska.

149283 2006 04 12 A. Wprowadzono zmianę uprawnionego przez wykreślenie wpisu: „MK CAFÉ & TEA” Marek Kwaśnicki, 75-209 Koszalin ul. Bojowników o Wolność i Demokrację 9 B, Polska i dokonanie wpisu: Elite Cafe Sp. z o.o., Swadzim k/Poznania, Polska.

149457 2006 04 13 A. Wprowadzono zmianę uprawnionego przez wykreślenie wpisu: KINESIA, S.A., Travesera de Gracia 9 08021 Barcelona, Hiszpania i dokonanie wpisu: ANTONIO PUIG, S.A., Barcelona, Hiszpania.

150039 2006 04 28 A. Wprowadzono zmianę nazwy uprawnionego przez wykreślenie wpisu: Natur Produkt Tom-Mark Spółka z o.o., 01-918 Warszawa ul. Nocznickiego 31, Polska i dokonanie wpisu: Natur Produkt Zdovit sp. z o.o., Warszawa, Polska.

151089 2006 04 28 A. Wprowadzono zmianę uprawnionego przez wykreślenie wpisu: EUROMARK POLSKA Spółka z o.o., 03-152

Warszawa ul. Modlińska 244a, Polska i dokonanie wpisu: „EURO-MARK POLSKA” SPÓŁKA AKCYJNA, Warszawa, Polska.

151260 2006 04 04 A. Wprowadzono zmianę siedziby uprawnionego przez wykreślenie wpisu: Krynica Zdrój Sp. z o.o., Krynica-Zdrój, Polska i dokonanie wpisu: Krynica Zdrój Sp. z o.o., Żywiec, Polska.

152440 2006 04 20 A. Wprowadzono zmianę uprawnionego przez wykreślenie wpisu: Marzanna Kwapisz, 80-299 Gdańsk ul. Barnierwicka 26 A, Polska i dokonanie wpisu: „INCO-VERITAS” SPÓŁKA AKCYJNA, Warszawa, Polska.

152734 2006 04 28 A. Wprowadzono zmianę uprawnionego przez wykreślenie wpisu: Euromark Polska Spółka z o.o., 03-152 Warszawa ul. Modlińska 244a, Polska i dokonanie wpisu: „EURO-MARK POLSKA” SPÓŁKA AKCYJNA, Warszawa, Polska.

152735 2006 04 28 A. Wprowadzono zmianę uprawnionego przez wykreślenie wpisu: Euromark Polska Spółka z o.o., 03-152 Warszawa ul. Modlińska 244a, Polska i dokonanie wpisu: „EURO-MARK POLSKA” SPÓŁKA AKCYJNA, Warszawa, Polska.

152961 2006 04 21 C. Wprowadzono zmianę przez wykreślenie z wykazu towarów: z wykazu towarów: drukarki, dziurkarki, etykieciarki, urządzenia do grawerowania, urządzenia elektryczne kuchenne, urządzenia do malowania, matryce drukarskie, maszyny do mięsa, mieszalniki elektryczne do celów domowych, miksery, młynki do użytku domowego, narzędzia ręczne sterowane mechanicznie, noże i nożyce elektryczne, pistolety malarskie, urządzenia powielające, roboty kuchenne, rozdrabniarki do papieru, narzędzia ręczne elektryczne, froterki elektryczne; klasa 7 grawerowanie, introligatorstwo, laminowanie, obróbka metali, obróbka papieru, platerowanie metali, powlekanie galwaniczne, szycie, utylizacja odpadów, uzdatnianie wody, wywoływanie filmów, złocenie; klasa 40 i dokonać wpisu: drukarki, dziurkarki, etykieciarki, urządzenia do grawerowania, urządzenia elektryczne kuchenne, urządzenia do malowania, matryce drukarskie, maszyny do mięsa, mieszalniki elektryczne do celów domowych, miksery, młynki do użytku domowego, narzędzia ręczne sterowane mechanicznie z wyłączeniem maszyn spawalniczych i części do tych maszyn, noże i nożyce elektryczne, pistolety malarskie, urządzenia powielające, roboty kuchenne, rozdrabniarki do papieru, narzędzia ręczne elektryczne z wyłączeniem maszyn spawalniczych i części do tych maszyn, froterki elektryczne; klasa 7 grawerowanie, introligatorstwo, laminowanie, obróbka metali z wyłączeniem spawania, obróbka papieru, platerowanie metali, powlekanie galwaniczne, szycie, utylizacji a odpadów, uzdatnianie wody, wywoływanie filmów, złocenie; klasa 40

153276 2006 04 21 A. Wprowadzono zmianę nazwy uprawnionego przez wykreślenie wpisu: Pudliszki S.A., 63-842 Krobia Pudliszki ul. Fabryczna 7, Polska i dokonanie wpisu: HJ HEINZ POLSKA S.A., Pudliszki, Polska.

153592 2006 04 27 A. Wprowadzono zmianę uprawnionego przez wykreślenie wpisu: Morton International, Inc., 100 North Riverside Plaza Chicago Illinois 60606, Stany Zjednoczone Ameryki i dokonanie wpisu: Rohm and Haas Chemicals LLC, Philadelphia, Stany Zjednoczone Ameryki.

154112 2006 04 04 A. Wprowadzono zmianę siedziby uprawnionego przez wykreślenie wpisu: ESTIMA Spółka z o.o., 81-304 Gdynia ul. Śląska 53, Polska i dokonanie wpisu: ESTIMA Sp. z o.o., Sopot, Polska.

155682 2006 04 25 D. Dokonano wpisu: Na podstawie wiadomienia o zajęciu prawa do znaku towarowego R-155682, sygnatura pisma IV KM 782/05, dokonanego przez Komornika Sądowego Rewiryu IV przy SR w upominawczym SO w Poznaniu z dnia 10.03.2005 r., sygnatura akt – xgnC.161/05/3, dostarczonego do Urzędu Patentowego w dniu 14.11.2005 r., Urząd Patentowy dokonuje wpisu przedmiotowego zajęcia w rejestrze znaków to-

warowych, na rzecz podmiotu: Mode Milano Sp. z o.o., z siedzibą w Zalesewie.

155817 2006 04 27 A. Wprowadzono zmianę nazwy uprawnionego przez wykreślenie wpisu: Esselte N.V., Industriepark Noord 30, B-9100 Sint-Niklaas, Belgia i dokonanie wpisu: ESSELTE BVBA, Sint-Niklaas, Belgia.

155817 2006 04 27 A. Wprowadzono zmianę nazwy uprawnionego przez wykreślenie wpisu: ESSELTE BVBA Sint-Niklaas, Belgia i dokonanie wpisu: DYMO, Sint-Niklaas, Belgia.

155929 2006 04 27 A. Wprowadzono zmianę uprawnionego przez wykreślenie wpisu: Morton International, Inc., 100 North Riverside Plaza Chicago Illinois 60606, Stany Zjednoczone Ameryki i dokonanie wpisu: Rohm and Haas Chemicals LLC, Philadelphia, Stany Zjednoczone Ameryki.

157008 2006 04 27 A. Wprowadzono zmianę uprawnionego przez wykreślenie wpisu: OKECHAMP PLUS OLE Sp. z o.o., 60-179 Poznań ul. Kamiennogórska 5, Polska i dokonanie wpisu: „OLE” Spółka Akcyjna, Poznań, Polska.

157343 2006 04 24 A. Wprowadzono zmianę nazwy uprawnionego przez wykreślenie wpisu: LEAF POLAND SPÓŁKA Z OGRANICZONĄ ODPOWIEDZIALNOŚCIĄ, Warszawa, Polska i dokonanie wpisu: SYRENA CUKIERKI SPÓŁKA Z OGRANICZONĄ ODPOWIEDZIALNOŚCIĄ, Warszawa, Polska.

157343 2006 04 24 A. Wprowadzono zmianę nazwy uprawnionego przez wykreślenie wpisu: SYRENA CUKIERKI SPÓŁKA Z OGRANICZONĄ ODPOWIEDZIALNOŚCIĄ, Warszawa, Polska i dokonanie wpisu: SYRENA CUKIERKI SPÓŁKA Z OGRANICZONĄ ODPOWIEDZIALNOŚCIĄ W LIKWIDACJI, Warszawa, Polska.

157378 2006 04 24 A. Wprowadzono zmianę nazwy uprawnionego przez wykreślenie wpisu: LEAF POLAND SPÓŁKA Z OGRANICZONĄ ODPOWIEDZIALNOŚCIĄ, 00-342 Warszawa ul. Topiel 12, Polska i dokonanie wpisu: SYRENA CUKIERKI SPÓŁKA Z OGRANICZONĄ ODPOWIEDZIALNOŚCIĄ, Warszawa, Polska.

157378 2006 04 24 A. Wprowadzono zmianę nazwy uprawnionego przez wykreślenie wpisu: SYRENA CUKIERKI SPÓŁKA Z OGRANICZONĄ ODPOWIEDZIALNOŚCIĄ, Warszawa, Polska i dokonanie wpisu: SYRENA CUKIERKI SPÓŁKA Z OGRANICZONĄ ODPOWIEDZIALNOŚCIĄ W LIKWIDACJI, Warszawa, Polska.

158271 2006 04 24 A. Wprowadzono zmianę uprawnionego przez wykreślenie wpisu: CAN – PACK S.A., 31-358 Kraków ul. Jasnogórska 1, Polska i dokonanie wpisu: GIORGIO FOODS INC., Blandon, Stany Zjednoczone Ameryki.

158271 2006 04 24 D. Dokonano wpisu: W dniu 01 lipca 2005 r. Zawarto umowę licencyjną wyłączną i pełną na używanie znaku towarowego R-158271 na czas nieokreślony przez CAN-PACK S.A., Kraków, Polska.

159099 2006 04 20 A. Wprowadzono zmianę uprawnionego przez wykreślenie wpisu: „KOLASTYNA” Laboratorium Urszula Grzegorzewska, 91-503 Łódź ul. Jeża 12, Polska i dokonanie wpisu: LABORATORIUM KOLASTYNA SPÓŁKA AKCYJNA, Łódź, Polska.

159837 2006 04 21 A. Wprowadzono zmianę nazwy uprawnionego przez wykreślenie wpisu: Top Farms „Głubczyce” Kombinat Rolny Spółka z o.o., 48-100 Głubczyce ul. B. Chrobrego 23, Polska i dokonanie wpisu: Top Farms „Głubczyce” Spółka z o.o., Głubczyce, Polska.

160015 2006 04 27 A. Wprowadzono zmianę siedziby uprawnionego przez wykreślenie wpisu: SCM GROUP POLSKA Spółka z o.o., 61-017 Poznań ul. Syrenia 4, Polska i dokonanie wpisu: SCM GROUP POLSKA Spółka z o.o., Suchy Las, Polska.

160017 2006 04 21 A. Wprowadzono zmianę nazwy uprawnionego przez wykreślenie wpisu: „Pudliszki” S.A., 62-842 Pudliszki ul. Fabryczna 7, Polska i dokonanie wpisu: HJ HEINZ POLSKA S.A., Pudliszki, Polska.

160052 2006 04 21 A. Wprowadzono zmianę nazwy uprawnionego przez wykreślenie wpisu: „Pudliszki” S.A., 62-842 Pudliszki ul. Fabryczna 7, Polska i dokonanie wpisu: HJ HEINZ POLSKA S.A., Pudliszki, Polska.

160053 2006 04 21 A. Wprowadzono zmianę nazwy uprawnionego przez wykreślenie wpisu: „Pudliszki” S.A., 62-842 Pudliszki ul. Fabryczna 7, Polska i dokonanie wpisu: HJ HEINZ POLSKA S.A., Pudliszki, Polska.

160688 2006 04 24 A. Wprowadzono zmianę nazwy uprawnionego przez wykreślenie wpisu: Rafineria Czechowice SA; 43-502 Czechowice-Dziedzice ul. Łukasiewicza 2, Polska i dokonanie wpisu: LOTOS CZECHOWICE SPÓŁKA AKCYJNA, Czechowice-Dziedzice, Polska.

160849 2006 04 21 A. Wprowadzono zmianę uprawnionego przez wykreślenie wpisu: KIM Fabryka Koncentratów Spożywczych Iwona Szkwarek Nguyen, 53-525 Wrocław ul. Strysia 43/11, Polska i dokonanie wpisu: KIM Fabryka Koncentratów Spożywczych Sp. z o.o., Kobierzyce, Polska.

160916 2006 04 04 A. Wprowadzono zmianę uprawnionego przez wykreślenie wpisu: RIGS SERVICES Ltd., 2-4 Makarios Avenue Nikosia, Cypr i dokonanie wpisu: Yum! Restaurants International S.a.r., Luksemburg.

161396 2006 04 04 A. Wprowadzono zmianę uprawnionego przez wykreślenie wpisu: „POLMARS” s.c. Robert Ziółkowski, Waldemar Ziółkowski, 03-253 Warszawa ul. Białoleka 172, Polska i dokonanie wpisu: „POLMARS” s.c. Robert Ziółkowski, Katarzyna Średzińska, Warszawa, Polska 012379102.

161396 2006 04 04 A. Wprowadzono zmianę uprawnionego przez wykreślenie wpisu: „POLMARS” s.c. Robert Ziółkowski, Katarzyna Średzińska, Warszawa, Polska 012379102 i dokonanie wpisu: „POLMARS R. Ziółkowski i S-ka” Spółka Komandytowa, Warszawa, Polska.

161428 2006 04 21 A. Wprowadzono zmianę uprawnionego przez wykreślenie wpisu: TVN Spółka z o.o., 02-981 Warszawa ul. Augustówka 3, Polska i dokonanie wpisu: TVN S.A., Warszawa, Polska.

161435 2006 04 21 A. Wprowadzono zmianę nazwę uprawnionego przez wykreślenie wpisu: Kompania Tytoniowa MERKUY Spółka z o.o., 99-200 Poddębice ul. Targowa 7, Polska i dokonanie wpisu: GALLAHER POLSKA Sp. z o.o., Poddębice, Polska.

161877 2006 04 21 A. Wprowadzono zmianę nazwy uprawnionego przez wykreślenie wpisu: EMAX TELEKOMUNIKACJA Spółka z o.o., 60-267 Poznań ul. Arciszewskiego 7a, Polska i dokonanie wpisu: TELL Sp. z o.o., Poznań, Polska.

161877 2006 04 21 A. Wprowadzono zmianę uprawnionego przez wykreślenie wpisu: TELL Sp. z o.o., Poznań, Polska i dokonanie wpisu: TELL S.A., Poznań, Polska.

161897 2006 04 20 A. Wprowadzono zmianę adresu uprawnionego przez wykreślenie wpisu: TARGET GROUP Spółka z o.o., 04-031 Warszawa ul. Wzorcowa 25, Polska i dokonanie wpisu: TARGET GROUP SPÓŁKA Z OGRANICZONĄ ODPOWIEDZIALNOŚCIĄ, Warszawa, Polska 011902270.

161898 2006 04 20 A. Wprowadzono zmianę adresu uprawnionego przez wykreślenie wpisu: TARGET GROUP Spółka z o.o., 04-031 Warszawa ul. Wzorcowa 25, Polska i dokonanie wpisu: TARGET GROUP SPÓŁKA Z OGRANICZONĄ ODPOWIEDZIALNOŚCIĄ, Warszawa, Polska 011902270.

161972 2006 04 21 A. Wprowadzono zmianę nazwy uprawnionego przez wykreślenie wpisu: ACCESS ENGLISH Bogumiła Hallmann, 83-200 Starogard Gdański ul. Lubichowska 129, Polska i dokonanie wpisu: ACCESS ENGLISH Bogumiła Dolan, Starogard Gdański, Polska.

161997 2006 04 21 A. Wprowadzono zmianę nazwy uprawnionego przez wykreślenie wpisu: „Pudliszki” S.A., 62-842 Pudliszki ul. Fabryczna 7, Polska i dokonanie wpisu: HJ HEINZ POLSKA S.A., Pudliszki, Polska.

161998 2006 04 21 A. Wprowadzono zmianę nazwy uprawnionego przez wykreślenie wpisu: „Pudliszki” S.A., 62-842 Pudliszki ul. Fabryczna 7, Polska i dokonanie wpisu: HJ HEINZ POLSKA S.A., Pudliszki, Polska.

162256 2006 04 21 A. Wprowadzono zmianę siedziby uprawnionego przez wykreślenie wpisu: KONESER Spółka z o.o., Sosnowiec, Polska 276902065 i dokonanie wpisu: „KONESER” Spółka z o.o., Czeladź, Polska 276902065.

162298 2006 04 21 A. Wprowadzono zmianę uprawnionego przez wykreślenie wpisu: BK Przedsiębiorstwo Produkcyjno Handlowe Krzysztof Błaszczak, Łódź, Polska 472389096 i dokonanie wpisu: Przedsiębiorstwo Produkcyjno Handlowe Wenus S.C. Andrzej Zieliński, Krzysztof Trzcinka, Łódź, Polska.

162448 2006 04 27 A. Wprowadzono zmianę uprawnionego przez wykreślenie wpisu: OKECHAMP PLUS OLE Spółka z o.o., Poznań, Polska i dokonanie wpisu: „OLE” Spółka Akcyjna, Poznań, Polska.

162602 2006 04 07 C. Wprowadzono zmianę przez wykreślenie wpisu: cały wykaz towarów oraz wszystkie klasy i dokonanie wpisu: szampony do włosów, żele do włosów; środki lecznicze do stosowania na skórę głowy i włosy w postaci żelów, płynów i proszków; klasa 3, 5.

162678 2006 04 21 A. Wprowadzono zmianę uprawnionego przez wykreślenie wpisu: MATRIX.PL S.A., Warszawa, Polska 010330936 i dokonanie wpisu: SAGE SYMFONIA Sp. z o.o., Warszawa, Polska.

162713 2006 04 21 A. Wprowadzono zmianę uprawnionego przez wykreślenie wpisu: „AQUANET” Spółka z o.o., Poznań, Polska 630999119 i dokonanie wpisu: „AQUANET” S.A., Poznań, Polska.

162800 2006 04 03 A. Wprowadzono zmianę nazwy uprawnionego przez wykreślenie wpisu: A-Z Spółka z o.o., Warszawa, Polska 014835722-00019 i dokonanie wpisu: BIOTONIC Spółka z o.o., Warszawa, Polska 014835722 00019.

163273 2006 04 04 A. Wprowadzono zmianę nazwy uprawnionego przez wykreślenie wpisu: P.P.H.U. PROMINENT Spółka z o.o., Kraków, Polska 357180988 i dokonanie wpisu: PROMINEX Sp. z o.o., Kraków, Polska 357180988.

163274 2006 04 04 A. Wprowadzono zmianę nazwy uprawnionego przez wykreślenie wpisu: P.P.H.U. PROMINENT Spółka z o.o., Kraków, Polska 357180988 i dokonanie wpisu: PROMINEX Sp. z o.o., Kraków, Polska 357180988.

163458 2006 04 10 A. Wprowadzono zmianę nazwy uprawnionego przez wykreślenie wpisu: AUTOPREMIUM Spółka z o.o., Warszawa, Polska 017378314 i dokonanie wpisu: NET PREMIUM Spółka z o.o., Warszawa, Polska 017378314.

163689 2006 04 21 A. Wprowadzono zmianę nazwy uprawnionego przez wykreślenie wpisu: ELWOD-BORUTA Spółka z o.o., Zgierz, Polska i dokonanie wpisu: „EURON” Sp. z o.o., Zgierz, Polska 472051782.

163790 2006 04 04 A. Wprowadzono zmianę nazwy uprawnionego przez wykreślenie wpisu: Lubuska Wytwórnia Wódek Gatunkowych „POLMOS” w Zielonej Górze Spółka Akcyjna, Zielona Góra, Polska 970774940 i dokonanie wpisu: V & S LUKSUSOWA ZIELONA GÓRA S.A., Zielona Góra, Polska 970774940.

163935 2006 04 20 A. Wprowadzono zmianę uprawnionego przez wykreślenie wpisu: ADMINISTRATIVE ASSOCIATES LLC, Wilmington, Stany Zjednoczone Ameryki i dokonanie wpisu: MHOUSE SRL, Oderzo (Treviso), Włochy.

164061 2006 04 04 A. Wprowadzono zmianę siedziby uprawnionego przez wykreślenie wpisu: „JM GROUP” Spółka z o.o., Katowice, Polska 277589529 i dokonanie wpisu: „JM GROUP” Spółka z o.o., Zabrze, Polska 277589529.

164070 2006 04 04 A. Wprowadzono zmianę uprawnionego przez wykreślenie wpisu: Shell International Petroleum Company Limited, Londyn, Wielka Brytania i dokonanie wpisu: Shell Brands International AG, Baar, Szwajcaria.

164266 2006 04 24 A. Wprowadzono zmianę nazwy uprawnionego przez wykreślenie wpisu: BART-EX Spółka z o.o., Pasłęk, Polska 170786916 i dokonanie wpisu: BARTEX SPÓŁKA Z OGRANICZONĄ ODPOWIEDZIALNOŚCIĄ, Pasłęk, Polska 170786916.

164322 2006 04 12 A. Wprowadzono zmianę uprawnionego przez wykreślenie wpisu: „MK CAFE & TEA” Marek Kwaśnicki, Koszalin, Polska 003813502 i dokonanie wpisu: Elite Cafe Sp. z o.o., Swadzim k/Poznań, Polska.

164381 2006 04 24 A. Wprowadzono zmianę uprawnionego przez wykreślenie wpisu: VIGO-SYSTEM Spółka z o.o., Warszawa, Polska 010265179 i dokonanie wpisu: VIGO SYSTEM SPÓŁKA AKCYJNA, Warszawa, Polska 010265179.

164382 2006 04 24 A. Wprowadzono zmianę uprawnionego przez wykreślenie wpisu: VIGO-SYSTEM Spółka z o.o., Warszawa, Polska 010265179 i dokonanie wpisu: VIGO SYSTEM SPÓŁKA AKCYJNA, Warszawa, Polska 010265179.

164567 2006 04 20 A. Wprowadzono zmianę nazwy uprawnionego przez wykreślenie wpisu: Credit Suisse Life & Pensions Towarzystwo Ubezpieczeń na Życie S.A., Warszawa, Polska 010340277 i dokonanie wpisu: WINTERTHUR ŻYCIE TOWARZYSTWO UBEZPIECZEŃ SPÓŁKA AKCYJNA, Warszawa, Polska 010340277.

164568 2006 04 20 A. Wprowadzono zmianę nazwy uprawnionego przez wykreślenie wpisu: Credit Suisse Life & Pensions Towarzystwo Ubezpieczeń na Życie S.A., Warszawa, Polska 010340277 i dokonanie wpisu: WINTERTHUR ŻYCIE TOWARZYSTWO UBEZPIECZEŃ SPÓŁKA AKCYJNA, Warszawa, Polska 010340277.

164620 2006 04 10 A. Wprowadzono zmianę uprawnionego przez wykreślenie wpisu: Hortex Holding S.A., Warszawa, Polska 012691176 i dokonanie wpisu: POLSKI OGRÓD Spółka z o.o., Skiernewice, Polska 750798158 836-17-18-332.

164622 2006 04 20 A. Sprostowano oczywistą omyłkę prawidłowo powinno być „GARBALINSKI POLSKA Maszyny, Technika Okienna i Drzwiowa” Sp. z o.o., Poznań, Polska.

166004 2006 04 04 A. Wprowadzono zmianę uprawnionego przez wykreślenie wpisu: „LIBET” Spółka Akcyjna, Libiąż, Polska 003442678 i dokonanie wpisu: TJ. ZKB GAJKÓW Spółka Akcyjna, Wrocław, Polska 930921556.

166004 2006 04 04 A. Wprowadzono zmianę nazwy uprawnionego przez wykreślenie wpisu: TJ. ZKB GAJKÓW Spółka Akcyjna, Wrocław, Polska 930921556 i dokonanie wpisu: LIBET Spółka Akcyjna, Wrocław, Polska 930921556.

167020 2006 04 04 A. Wprowadzono zmianę nazwy uprawnionego przez wykreślenie wpisu: Zakłady Piwowarskie w Lublinie S.A., Lublin, Polska 430128566 i dokonanie wpisu: PERŁA-BROWARY LUBELSKIE S.A., Lublin, Polska 430128566.

230

DECYZJE O UNIEWAŻNIENIU PRAWA OCHRONNEGO

Poniższe zestawienie zawiera kolejno: numer prawa ochronnego na znaki towarowe, datę unieważnienia prawa ochronnego oraz treść decyzji.

117 951	2005 09 14	Unieważniono w całości
136 506	2005 11 21	Unieważniono w całości
145 869	2005 10 26	Unieważniono w całości

231

DECYZJE O WYGAŚNIĘCIU PRAWA OCHRONNEGO

Poniższe zestawienie zawiera kolejno: numer prawa ochronnego na znaki towarowe i datę wygaśnięcia prawa ochronnego. W przypadku wygaśnięcia prawa tylko dla części towarów (usług) wymienia się te towary (usługi).

100 350	2004 11 26	Prawo wygasło w całości.
104 529	2005 08 05	Prawo wygasło w całości. Wnioskiem z dnia 05.08.2005 r. wnioskodawca Compol II Spółka z o.o. poinformował Urząd o rezygnacji z dalszej ochrony przedmiotowego znaku towarowego.
133 156	2006 01 27	Prawo wygasło w całości. Wnioskiem z dnia 27 01 2006 r. uprawniony poinformował Urząd o rezygnacji z dalszej ochrony przedmiotowego znaku towarowego.
133 753	2006 01 27	Prawo wygasło w całości. Wnioskiem z dnia 27 stycznia 2006 r. uprawniony, Towarzystwo Funduszy Inwestycyjnych Banku Handlowego S.A. poinformował Urząd o rezygnacji z dalszej ochrony przedmiotowego znaku towarowego.
137 258	2006 01 27	Prawo wygasło w całości. Wnioskiem z dnia 27-01-2006 r. uprawniony poinformował Urząd o rezygnacji z dalszej ochrony przedmiotowego znaku towarowego.
154 915	2004 12 09	Prawo wygasło w całości. Wnioskiem z dnia 09-12-2004 r. wnioskodawca poinformował Urząd o rezygnacji z dalszej ochrony przedmiotowego znaku towarowego.
61 777	2005 12 22	Prawo wygasło w części dla towarów: dietetyczne środki użytku medycznego, żywność dla dzieci, plastry, materiały opatrunkowe, materiały do plombowania zębów i masa odciśkowa do celów dentystycznych, preparaty do niszczenia szkodników, środki grzybobójcze, środki chwastobójcze; w klasie 05.
72 053	2005 05 02	Prawo wygasło w części dla wszystkich towarów w klasach 29 i 30: mięso, ryby, drób i dziczyzna; ekstrakty mięsne; owoce i jarzyny konserwowane, suszone i gotowane; galaretki; konfitury; jaja, mleko i wyroby z mleka; jadalne oleje i tłuszcze; pickle; konserwy; kawa; herbata; kakao, cukier, ryż, tapioka, sago, namiastki kawy; mąka i preparaty zbożowe; chleb, ciasta i wyroby cukiernicze, lody jadalne; miód, syrop z melasy; drożdże, proszek do pieczenia, sól, musztarda; ocet, sosy (z wyjątkiem sosów do sałat); przyprawy, lód.
94 369	2005 05 25	Prawo wygasło w części dla towarów: kalkulatory, komputery, kasy rejestrujące, sprzęt audio-video; obuwie plażowe i sportowe; klasa 9, 25.
94 370	2005 05 25	Prawo wygasło w części dla towarów: kalkulatory, komputery, kasy rejestrujące, sprzęt audio-video; obuwie plażowe i sportowe; klasa 9, 25.
94 477	2004 10 27	Prawo wygasło w części dla towarów: środki czyszczące, myjące, szorujące stosowane w gospodarstwach domowych, proszki, płyny itp. „środki sanitarne stosowane w higienie osobistej, dziadek do celów, zestawy do manicure i pedicure, wyroby nożownicze, łyżki, noże, widelce, żyletki, kosze

- niemetalowe dla gospodarstw domowych, kanistry, pojemniki niemetalowe, pokrowce na odzież, pojemniki z tworzyw sztucznych, pudełka z tworzyw sztucznych, przybory i meble toaletowe, wieszaki na ubrania, wieszaki i rolki do zasłon, wieszaki stojące, wkładki do zlewów; klasy 3, 5, 8, 20.
- 98 452 2005 02 13 Prawo wygasło w części dla towarów: bita śmietana, kazeina do celów spożywczych, majonezy, czekolada z mlekiem (napój); kakao z mlekiem (napój); kawa mlekiem (napój); napoje na bazie serwatki; klasy 30, 32.
- 101 598 2005 06 28 Prawo wygasło w części dla towarów: emalie i farby, rozcieńczalniki, barwniki do drewna, biel ołowiana, pigmenty, bejce, preparaty przeciwrdzewne, kit szklarski, zaprawa cementowa, glazura; dmuchawy i chłodnice do instalacji i klimatyzacyjnych, podgrzewacze powietrza, instalacje do ogrzewania, grzejniki, piece, ruszta piecowe, wykładziny szamotowe pieców, fajerki, zasuwy, kanały iszyby kominowe, zasobniki ciepła, urządzenia elektryczne do ogrzewania, instalacje do zasilania w wodę, zbiorniki ciśnieniowe wody, hydranty, kabiny natryskowe, wodotryski; instalacje do uzdatniania i filtrowania wody; podgrzewacze wody i wymienniki ciepła, bojlerzy grzewcze elektryczne i gazowe, grzałki, elementy grzejne; zlewozmywaki, wanny, umywalki, misy klozetowe, bidety, pisuary, płuczki ustępowe; instalacja i armatura sanitarna, urządzenia kuchenne elektryczne, oświetlenie sufitowe, zapalniczki gazowe, żarówki elektryczne, lampy lutownicze, zamrażarki; wykładziny łazienkowe; armatura do przewodów niemetalowa, rury elastyczne niemetalowe i osłony do rur, węże strażackie i do podlewania; farby izolacyjne; taśmy izolacyjne i uszczelniające, pakuły; filce azbestowe i izolacyjne, koce azbestowe; folie metalowe i izolacyjne, folie z tworzyw sztucznych; wata szklana, wełna mineralna; klasa 02, 11, 17.
- 103 536 2005 08 23 Prawo wygasło w części dla towarów: mydło w płynie; ręczniki jednorazowe, papier toaletowy; klasa 3, 16.
- 103 766 2005 09 12 Prawo wygasło w części dla towarów: kasy rejestrujące, komputery, kalkulatory, programy komputerowe, przyrządy: elektryczne, elektroniczne, fotograficzne, optyczne, pomiarowe, sygnalizacyjne, odzież ochronna, odzież do gaszenia ognia; klasa 09.
- 103 824 2005 08 17 Prawo wygasło w części dla towarów: środki chemiczne przeznaczone do czyszczenia, prania i pielęgnacji samochodów oraz do stosowania w gospodarstwie domowym; dezodoranty i środki zapachowe inne niż osobiste; metale nieszlachetne i ich stopy; metalowe materiały budowlane; maszyny, obrabiarki i urządzenia wymienione w klasie 7; materiały budowlane niemetalowe; klasy 3, 5, 6, 7, 19.
- 103 825 2005 06 21 Prawo wygasło w części dla towarów: armatura sanitarna w klasie 11 oraz glazura i terakota w klasie 19.
- 103 850 2005 09 21 Prawo wygasło w części dla towarów: produkty kosmetyczne i preparaty do czyszczenia, olejki eteryczne, środki do pielęgnacji włosów, środki myjące, środki do czyszczenia zębów, środki do prania, toaletowe środki sanitarne, dezodoranty osobiste, perfumy, wody kolońskie, pasty do obuwia, preparaty do wybielania, preparaty do odfuszczenia, artykuły tytoniowe, tytoń, papierosy, cygara, cygaretki, cygarniczki, fajki, papierosnice nie z metali szlachetnych, popielniczki nie z metali szlachetnych, stojaki do fajek, zapalniczki, zapalaki; klasa 3, 34.
- 104 050 2005 11 02 Prawo wygasło w części dla towarów: produkty farmaceutyczne, weterynaryjne i sanitarne, substancje dietetyczne do celów leczniczych, żywność dla niemowląt, plastry, materiały opatrunkowe, materiały do plombowania zębów, woski dentystyczne, środki odkażające, środki do zwalczania robactwa, fungicydy, herbicydy; klasa 5.
- 105 700 2005 11 20 Prawo wygasło w części dla towarów: rozpuszczalniki; kit szpachlowy; klasa 1, 17.
- 105 732 2005 08 17 Prawo wygasło w części dla towarów: artykuły chemiczne do celów przemysłowych, substancje chemiczne nieprzetworzone; preparaty do czyszczenia, papier ścierny; drobne wyroby metalowe, szafy pancerne, sejfy, imadła; urządzenia, aparaty i przyrządy elektryczne przeznaczone do celów naukowych, dydaktycznych, urządzenia i przyrządy optyczne: poziomnica laserowa; artykuły bhp: rękawice ochronne, okulary ochronne, okulary spawalnicze, słuchawki ochronne, maski spawalnicze, komplety ochronne na twarz: słuchawki i maska przeciwpyłowa; taśmy miernicze, przyrządy do zdalnego mierzenia odległości, suwmiarki, poziomnice, próbniki instalacji, testery napięcia; aparaty oświetleniowe; pędzle malarskie; materiały do uszczelniania, izolowania, uszczelki; narzędzia i naczynia do gospodarstwa domowego; surowe materiały włókniste i tekstylne; rękawice robocze; klasa 1, 3, 6, 9, 11, 16, 17, 21, 22, 25.
- 105 733 2005 08 17 Prawo wygasło w części dla towarów: artykuły chemiczne do celów przemysłowych, substancje chemiczne nieprzetworzone; preparaty do czyszczenia, papier ścierny; przemysłowe oleje i tłuszcze, smary; maszyny i obrabiarki, silniki, szlifierki; narzędzia ręczne: nożyce (np. do blachy, prętów, roślin), nożyczki, piły, brzeszczoty, ściągacze (np. do instalacji) klucze (np. do rur, nastawne, płaskie, nasadowe, oczkowe, do filtrów, kół, imbusowe, narzędziowe), strugi, noże techniczne (np. do glazury, monterskie), szczypce techniczne (np. zaciskowe, do izolacji, płaskie, okrągłe, nasadowe, elektro-techniczne, elektroniczne, czołowe), młotki, przecinaki, obcinaki, przebijaki, łomy, wiertła, wkrętaki, szpachle, pace; kielnie, pilniki, zdzieraki, toporki, siekiery, skrzynki uciosowe, szczypce, wycinarki, grabie; narzędzia ręczne z napędem elektrycznym: lutownice, pistolety do kleju, wyrzynarki, opalarki; narzędzia ręczne z napędem mechanicznym: wyciągarki, zszywacze (np. tapicerskie), nitownice, klucze dynamometryczne,

- gwintownice, towotnice, smarownice, olejarki; narzędzia ręczne z napędem pneumatycznym: towotnice, pistolety natryskowe (np. do lakierowania, do konserwacji, piaskowania, przedmuchiwania); urządzenia, aparaty i przyrządy elektryczne przeznaczone do celów naukowych, dydaktycznych, urządzenia i przyrządy optyczne: poziomnice laserowe; artykuły bhp: rękawice ochronne, okulary ochronne, okulary spawalnicze, słuchawki ochronne, maski spawalnicze, komplety ochronne na twarz: słuchawki i maski przeciwpyłowe; taśmy miernicze, przyrządy do zdalnego mierzenia odległości, suwmiarki, poziomnice, próbniki instalacji, testery napięcia; aparaty oświetleniowe; artykuły motoryzacyjne, części składowe do pojazdów; pędzle malarskie; materiały do uszczelniania, izolowania, uszczelki; narzędzia i naczynia do gospodarstwa domowego; surowe materiały włókniste i tekstylne; rękawice robocze; klasa 1, 3, 4, 7, 8, 9, 11, 12, 16, 17, 21, 22, 25.
- 105 762 2005 08 17 Prawo wygasło w części dla towarów: artykuły chemiczne do celów przemysłowych, substancje chemiczne nieprzetworzone; preparaty do czyszczenia, papier ścierny; przemysłowe oleje i tłuszcze, smary; maszyny i obrabiarki, silniki, szlifierki; aparaty oświetleniowe; artykuły motoryzacyjne, części składowe do pojazdów; pędzle malarskie; materiały do uszczelniania, izolowania, uszczelki; narzędzia i naczynia do gospodarstwa domowego; surowe materiały włókniste i tekstylne; rękawice robocze; klasa 1, 3, 4, 7, 11, 12, 16, 17, 21, 22, 25.
- 105 899 2005 10 19 Prawo wygasło w części dla towarów: mięso i ekstrakty mięsne, drób, ryby, dziczyzna, jaja, mleko i wyroby z mleka, jadalne oleje i tłuszcze, owoce i warzywa konserwowane, suszone i gotowane, galaretki. Konfitury, konserwy, sosy, wyroby garmażeryjne; wody mineralne, gazowane, napoje bezalkoholowe, syropy, preparaty do przygotowywania napojów, napoje owocowe, soki owocowe; klasa 29, 32.
- 106 201 towarów i usług: produkty rolnicze, ogrodnicze i leśne, ziarna, świeże owoce i jarzyny, nasiona, rośliny i naturalne kwiaty, żywe zwierzęta, pasza dla zwierząt; usługi reklamowe i prowadzenie interesów osób trzecich; usługi budowlane i naprawy, wypożyczanie narzędzi, sprzętu i maszyn budowlanych; usługi transportowe i magazynowania, wypożyczanie wózków widłowych, wypożyczanie maszyn pakujących palenie kawy; wypożyczanie aparatury, maszyn i urządzeń do przetwarzania i wytwarzania produktów spożywczych; usługi przechowywania i dozoru mienia; klasa 31, 35, 37, 39, 40, 42.
- 106 669 2005 09 22 Prawo wygasło w części dla towarów: preparaty do odtłuszczania stosowane w procesach produkcyjnych; środki grzybobójcze, chwastobójcze i owadobójcze; klasa 01, 05.
- 106 982 2005 07 01 Prawo wygasło w części dla towarów i usług: usługi serwisowe w zakresie przyrządów pomiarowych i kontrolnych; usługi w zakresie sprawdzania i wzorcowania przyrządów pomiarowych i kontrolnych; prowadzenie laboratoriów pomiarowych i wzorcowania mierników, projekty techniczne, ekspertyzy (w zakresie wzorcowania i miernictwo), oprogramowanie komputerów, doradztwo zawodowe; klasa 37, 42.
- 107 150 2005 11 15 Prawo wygasło w części dla następujących usług: usługi bu owiane w zakresie instalacji ochrony środowiska; usługi projektowe w zakresie instalacji ochrony środowiska; klasa 37, 42.
- 107 161 2005 10 03 Prawo wygasło w części dla następujących towarów i usług: odczynniki chemiczne, chemiczne środki dla przemysłu, preparaty chemiczne stosowane w fotografii; produkty malarskie i konserwujące; produkty kosmetyczne i preparaty do czyszczenia; świece, środki zwilżające; środki dezynfekcyjne, dietetyczne środki medyczne, żywność dla niemowląt, pieluchy jednorazowe, środki chwastobójcze i grzybobójcze; gwoździe, śruby, okucia; maszyny do szycia; narzędzia ręczne i przyrządy ręczne z napędem elektrycznym, hydraulicznym, mechanicznym i pneumatycznym; higieniczne artykuły gumowe; urządzenia i instalacje do oświetlenia, aparaty i urządzenia do gotowania, chłodzenia, suszenia, urządzenia wentylacyjne, instalacje sanitarne; rowery, wózki; ognie sztuczne; wyroby jubilerskie, biżuteria, kamienie szlachetne, zegary; instrumenty muzyczne; artykuły papiernicze i introli-gatorskie, programy dla maszyn cyfrowych; uszczelki, materiały do uszczelniania, opony; towary ze skóry i imitacji skóry oraz z futra, a zwłaszcza: skóry zwierzęce, aktówki, teczki, torby, torebki, tornistry, kufry, walizki, wyroby rymarskie, parasole, laski, plecaki, portfele, portmonetki, obroże dla psów, pudełka, rzemyki; materiały budowlane niemetalowe, a zwłaszcza klepka, terakota, glazura, żaluzje z tworzyw sztucznych; meble, materace, poduszki, kołdry, śpiwory, lustra, ramy do obrazów; urządzenia i naczynia dla gospodarstw domowych, w szczególności: urządzenia kuchenne, naczynia, wyroby ze szkła, fajansu i porcelany, przybory toaletowe, sprzęt do czyszczenia, wyroby szczerkarskie; namioty, plandeki, sznury, sznurki, płótno; przędza i nici z włókien naturalnych i sztucznych; materiały włókiennicze i tkaniny z włókien naturalnych i sztucznych, bielizna pościelowa, domowa i stołowa, koce, nakrycia na meble, chusty, chusteczki, ręczniki, okładziny i tapety z materiału, narzuty, obrusy; koronki, hafty, guziki; dywany, słomianki, maty. linoleum, wykładziny podłogowe; gry i zabawki; mięso, nabiał, oleje jadalne i tłuszcze; używki, przyprawy, wyroby zbożowe; warzywa, owoce, nasiona, rośliny naturalne, kwiaty; piwo, napoje bezalkoholowe; napoje alkoholowe; artykuły dla palących; usługi fotokopiiowania; usługi dotyczące pośrednictwa w zakresie sprzedaży artykułów używanych i obsługi sprzedaży ratalnej; dorabianie kluczy, re-

- pasacja, naprawa wyrobów z folii, naprawa obuwia, odzieży, naprawy stolarskie, naprawy sprzętu sportowego, sprzętu gospodarstwa domowego, usługi zegarmistrzowskie; krawiectwo, usługi jubilerskie, grawerskie, introligatorskie, stolarskie, nadrukowywanie wzorów na towarze; usługi w zakresie wypożyczania kaset video; usługi optyczne, fotograficzne, drukarskie; usługi dotyczące malowania portretów, usługi związane z wręczaniem prezentów świątecznych dzieciom /gwiazdka/; klasy: 1, 2, 3, 4, 5, 6, 7, 8, 10, 11, 12, 13, 14, 15, 16, 17, 18, 19, 20, 21, 22, 23, 24, 26, 27, 28, 29, 30, 31, 32, 33, 34, 35, 36, 37, 40, 41, 42.
- 107 434 2005 10 09 Prawo wygasło w części dla usług: projektowanie i zakładanie zieleni; klasa 42.
- 107 750 2005 11 29 Prawo wygasło w części dla usług: magazynowanie, dystrybucja i usługi transportowe, zaopatrywanie rolników w środki techniczne do produkcji mleka, prowadzenie inżynierii i doradztwa w zakresie produkcji mleka; klasa 39, 42.
- 109 044 2005 09 22 Prawo wygasło w części dla towarów i usług: tkaniny, wyroby tekstylne, bawełniane, perkalowe, jedwabne, dżersej, pokryte motywem rysunkowym; szycie odzieży; usługi w zakresie prowadzenia salonów mody, usługi w zakresie projektowania odzieży; klasa 24, 40, 42
- 109 233 2006 02 26 Prawo wygasło w części dla towarów i usług: narzędzia, przyrządy, przybory o napędzie ręcznym, elektrycznym, hydraulicznym, mechanicznym, pneumatycznym do metali, drewna, rolnicze, gospodarskie, dla majsterkowiczów; piece grzewcze i małe piece topliwe; kominki, elementy metalowe pieców i kominków, palniki, zawory, armatura, bojler i zbiorniki metalowe, grzejniki c.o., dmuchawy, urządzenia i instalacje wentylacyjne i klimatyzacyjne, lampy różnego rodzaju i przeznaczenia, żyrandole, elementy lamp i żyrandoli, a w tym: szkła, klosze, oprawki, palniki, reflektory, wyciągniki, zawieszania, stelaże do lamp, parniki, rożna i ruszty do pieczenia; naprawy i prace konserwatorskie w zakresie wyrobów z metali nieszlachetnych; prace w zakresie przeróbki mechanicznej i plastycznej metali, roboty spawalnicze, obróbka mechaniczna, cieplna, cieplno-mechaniczna metali, rekonstrukcja; opiniowanie, doradztwo, ekspertyzy, projektowanie w zakresie przeróbki mechanicznej i plastycznej metali oraz konstrukcji i wyrobów z metali nieszlachetnych; klasa 8, 11, 37, 40, 42.
- 110 884 2005 11 02 Prawo wygasło w części dla towarów i usług: przybory kuchenne i gospodarstwa domowego oraz pojemniki (nie wykonane z metali szlachetnych i nie pokryte nimi), grzebienie i gąbki, pędzle (z wyjątkiem pędzli malarskich), materiały do wytwarzania pędzli, sprzęt do czyszczenia, wyroby szklane, porcelanowe i fajansowe nie zawarte w innych klasach; odzież, obuwie, nakrycia głowy; gry i zabawki; artykuły sportowe i gimnastyczne nie ujęte w innych klasach;
- 111 006 2005 06 29 Prawo wygasło w części dla towarów i usług: papier srebrny, papier w arkuszach, papier świecący, papier kredowy, papier foliowany, wyroby z kartonu, materiały klejące do papieru, artykuły biurowe, etykiety nie z materiału, obrazy oprawione; dekoracje wystaw sklepowych, uaktualnianie ulotek reklamowych, organizacja wystaw reklamowych; klasa 16, 35.
- 111 150 2005 12 21 Prawo wygasło w części dla towarów i usług: artykuły papiernicze, tworzywa sztuczne do pakowania, opakowania z tworzyw sztucznych; produkty ogrodnicze, świeże owoce, jarzyny; piwo, napoje bezalkoholowe, wody mineralne, gazowane, napoje bezalkoholowe, syropy, napoje owocowe, soki owocowe; napoje alkoholowe, wina, wódki, spirytus, winiak; obróbka materiałowa, przerabianie mięsa, owoców, warzyw; klasa 16, 31, 32, 33, 40.
- 113 370 2005 09 23 Prawo wygasło w części dla towarów i usług: komputery, części i zespoły komputerów, komputerowe urządzenia peryferyjne, w szczególności monitory, klawiatury, myszy, stacje dysków, czytniki dysków optycznych, skanery, modemy, fax-modemy, plotery, drukarki komputerowe; urządzenia do przetwarzania danych metodami komputerowymi; magnetyczne, optyczne i magnetoopcyjne nośniki danych, w tym dyski, dyskietki, taśmy, płyty; urządzenia do zapisywania danych na nośnikach, odczytywania ich i zwielokrotniania; akcesoria komputerowe, w tym filtry ekranowe, kable, przełączniki, zasilacze; ramiona i uchwyty do sprzętu komputerowego, czytniki kodów kreskowych; urządzenia do kopiowania dźwięku i obrazu; programy komputerowe; usługi reklamowe dla osób trzecich, w tym publikowanie tekstów reklamowych; usługi w zakresie montażu i serwisu urządzeń komputerowych; obróbka dokumentów, w tym obcinanie, składanie, laminowanie i oprawianie; edycja tekstów; usługi kopiowania dokumentów w szczególności pisma, druku, rysunków, rysunków technicznych, planów, fotografii, danych generowanych komputerowo, w tym metodami diazotypii, elektrostatycznymi, elektrotermicznymi i komputerowymi; usługi zapisywania dokumentów na nośnikach danych; drukowanie; projektowanie techniczne; usługi programowania komputerów, doradztwo w zakresie oprogramowania komputerowego; klasa 9, 35, 37, 40, 41, 42.
- 113 371 2005 09 23 Prawo wygasło w części dla towarów i usług: komputery, części i zespoły komputerów, komputerowe urządzenia peryferyjne, w szczególności monitory, klawiatury, myszy, stacje dysków, czytniki dysków optycznych, skanery, modemy, fax-modemy, plotery, drukarki komputerowe; urządzenia do przetwarzania danych metodami komputerowymi; magnetyczne, optyczne

- i magnetoptyczne nośniki danych, w tym dyski, dyskietki, taśmy, płyty; urządzenia do zapisywania danych na nośnikach, odczytywania ich i zwielokrotniania; akcesoria komputerowe, w tym filtry ekranowe, kable, przełączniki, zasilacze; ramiona i uchwyty do sprzętu komputerowego, czytniki kodów kreskowych; urządzenia do kopiowania dźwięku i obrazu; programy komputerowe; usługi reklamowe dla osób trzecich, w tym publikowanie tekstów reklamowych; usługi w zakresie montażu i serwisu urządzeń komputerowych; obróbka dokumentów, w tym obcinanie składanie, laminowanie i oprawianie; edycja tekstów; usługi kopiowania dokumentów w szczególności pisma, druku, rysunków, rysunków technicznych, planów, fotografii, danych generowanych komputerowo), w tym metodami diazotypii, elektrostatycznymi, elektrotermicznymi i komputerowymi; usługi zapisywania dokumentów na nośnikach danych; drukowanie; projektowanie techniczne; usługi programowania komputerów, doradztwo w zakresie oprogramowania komputerowego; klasa 9, 35, 37, 40, 41, 42.
- 122 211 2005 11 14 Prawo wygasło w części dla towarów i usług: materiały izolacyjne; niemetalowe materiały budowlane; w klasie 17 i 19.
- 125 502 2005 09 29 Prawo wygasło w części dla towarów: kleje; szpachlówka, materiał do wyrównywania, renowacji, naprawy ścian, tynków, betonu; klasa 01, 19.
- 125 689 2005 10 16 Prawo wygasło w części dla towarów: części maszyn, w tym uszczelnienia pierścieniem ślizgowym w pompach, rury ochronne, tulejki ochronne, łożyska, moździerz, elementy rozdrabniające, tygle, systemy izolacji termicznej, części obrabiarek, w tym rury ochronne, tulejki ochronne, łożyska, części silników (z wyjątkiem do pojazdów), w tym rury ochronne, tulejki ochronne, łożyska, wirniki, koła bieżne, gniazda zaworów; klasa 7.
- 129 193 2005 09 04 Prawo wygasło w części dla towarów i usług: odczynniki chemiczne, chemiczne środki dla przemysłu, preparaty chemiczne stosowane w fotografii; produkty malarskie i konserwujące; produkty kosmetyczne i preparaty do czyszczenia; świece, środki zwilżające; gwoździe, śruby, okucia; maszyny do szycia; narzędzia ręczne i przyrządy ręczne z napędem elektrycznym, hydraulicznym, mechanicznym i pneumatycznym; higieniczne artykuły gumowe; urządzenia i instalacje do oświetlenia, aparaty i urządzenia do gotowania, chłodzenia, suszenia, urządzenia wentylacyjne, instalacje sanitarne; rowery, wózki, opony; ognie sztuczne; wyroby jubilerskie, biżuteria, kamienie szlachetne, zegary; instrumenty muzyczne; artykuły papiernicze i introligatorskie; uszczelki, materiały do uszczelniania; towary ze skóry i imitacji skóry oraz z futra, skóry zwierzęce, aktówki, teczki, torby, torebki, tornistry, kufry, walizki, wyroby rymarskie, parasole, laski, plecaki, portfele, portmonetki, obroże dla psów, pudełka, rzemyki; materiały budowlane niemetalowe, klepka, terakota, glazura, żaluzje z tworzyw sztucznych; meble, materace, poduszki, kołdry, śpiwory, lustra, ramy do obrazów; urządzenia i naczynia dla gospodarstw domowych, sprzęt kuchenny nielektryczny, przybory kuchenne nielektryczne, przybory kuchenne z metali szlachetnych, naczynia, wyroby ze szkła, fajansu i porcelany, przybory toaletowe, sprzęt do czyszczenia, wyroby szczotkarskie; namioty, plandeki, sznury, sznurki, płótno; przędza i nici z włókien naturalnych i sztucznych; materiały włókiennicze i tkaniny z włókien naturalnych i sztucznych, bielizna pościelowa, domowa i stołowa, koce, nakrycia na meble, chusty, chusteczki, ręczniki, okładziny i tapety z materiału, obrusy, narzuty; koronki, hafty, guziki; dywany, słomianki, maty, linoleum, wykładziny podłogowe; gry i zabawki; mięso, nabiał, oleje jadalne i tłuszcze; kawa, napoje na bazie kawy, kawa (aromaty kawowe), preparaty roślinne zastępujące kawę, kakao, napoje na bazie kakao, wyroby z kakao, herbata, przyprawy, wyroby zbożowe; warzywa, owoce, nasiona, rośliny naturalne, kwiaty; piwo, napoje bezalkoholowe; napoje alkoholowe; artykuły dla palących; fotokopiowanie; pośrednictwo w sprzedaży artykułów używanych, sprzedaż na kredyt dorabianie kluczy, repasacja, naprawa wyrobów z folii, naprawa obuwia, naprawa odzieży, naprawy stolarskie, naprawa sprzętu sportowego, naprawa sprzętu gospodarstwa domowego, zegarmistrzostwo; krawiectwo, usługi jubilerskie, usługi grawerskie, introligatorstwo, stolarstwo, druk wzorów; wypożyczenie kaset video; usługi optyczne, drukowanie, malowanie portretów, Mikołaj; klasy 01, 02, 03, 04, 06, 07, 08, 10, 11, 12, 13, 14, 15, 16, 17, 18, 19, 20, 21, 22, 23, 24, 26, 27, 28, 29, 30, 31, 32, 33, 34, 35, 36, 37, 40, 42.
- 157803 2005 11 17 Prawo wygasło w części dla towarów: obuwie z klasy 25.
- 160 941 2005 03 21 Prawo wygasło w części dla towarów i usług: urządzenia do przekazywania informacji telekomunikacyjnych i informatycznych programowanie komputerowe; higieniczne i kosmetyczne, klasy: 9 (w części), 42 (w części), 44 (w części).

232

DECYZJE O ZMIANIE LUB UCHYLENIU DECYZJI (opublikowanych w Wiadomościach Urzędu Patentowego)

Poniższe zestawienie zawiera kolejno: numer prawa ochronnego na znak towarowy, numer i rok wydania Wiadomości Urzędu Patentowego, w którym zmieniona lub uchylona decyzja została ogłoszona oraz datę i treść decyzji, w której zmieniono lub uchylono decyzję poprzednią.

- 100 176 03/2006 2006 02 03 Sprostowano oczywistą omyłkę w decyzji administracyjnej z dnia 10-10-2005 r. w następujący sposób:
- w części dotyczącej nazwy uprawnionego powinno być: GLKV/Dorr-Oliver Inc., Salt Lake City, Stany Zjednoczone Ameryki.

233

REJESTRACJA MIĘDZYNARODOWA UZNANA W POLSCE

Poniższe zestawienie zawiera kolejno: numer międzynarodowego rejestru znaków towarowych, określenie znaku towarowego przedstawionego w postaci liter bądź cyfr oraz - jeżeli dotyczy - wskazanie symboli klas elementów graficznych znaku i w razie potrzeby rodzaju znaku, określenie klas towarowych, nazwisko i imię lub nazwę uprawnionego, jego miejsce zamieszkania lub siedzibę oraz kod kraju, datę rejestracji międzynarodowej, datę zamieszczenia informacji o tej rejestracji w Biuletynie Urzędu Patentowego oraz datę notyfikacji bądź datę rozszerzenia terytorialnego.

2R 171893 TE			
CFE: 26.1.27, 27.5.22		07 09 11 16	
SCHNEIDER ELECTRIC INDUSTRIES SAS, 89, boulevard Franklin Roosevelt, F-92500 RUEIL-MALMAISON, (FR)			
1953 10 05	2004 09 20		2004 03 19
2R 205301 BONICA			31
Alain, Antoine MEILLAND, 59, Chemin des Nielles, F-06600 ANTIBES, (FR); Michèle, Françoise, Paule MEILLANDépouse RICHARDIER, 50 rue du Prof. Depéret, F-69160 TASSIN LA DEMI LUNE, (FR)			
1957 11 27	2004 08 09		2004 04 15
2R 208580 Adorlan			05
Grünenthal GmbH, Zieglerstrasse 6, 52078 Aachen, (DE)			
1958 03 31	2005 08 08		2005 04 29
2R 287963 SUZE			33
PERNOD RICARD, 12, place des Etats-Unis, F-75016 PARIS, (FR)			
1964 08 27	2005 07 11		2005 04 04
2R 290940 STARLIGHT			29 31 32
WÜNSCHE HandelsgesellschaftInternational mbH & Co. KG, Domstrasse 19, 20095 Hamburg, (DE)			
1964 11 13	2005 08 22		2004 12 27
2R 293930 Chronocard			05
Cesra Arzneimittel GmbH & Co.KG, Braunmattstrasse 20, 76532 Baden-Baden, (DE)			
1965 02 10	2005 07 25		2005 02 11
2R 293933 Praefeminon			05
Cesra Arzneimittel GmbH & Co.KG, Braunmattstrasse 20, 76532 Baden-Baden, (DE)			
1965 02 10	2005 07 25		2005 02 11
2R 296593 CFE: 3.7.17, 15.7.1, 24.15.3, 24.15.11, 26.1.1, 26.1.10, 26.1.12, 26.1.15			06 07 12
UNEX, A.S., CZ-783 93 UNIČOV, (CZ)			
1965 04 22	2005 07 25		2005 05 03
R 327786 Benova			17 18
CFE: 26.1.17, 27.5.1			
Benecke-Kaliko AG, Beneckeallee 40, 30419 Hannover, (DE)			
1966 11 24	2005 07 25		2004 10 27
R 331475 MATHÉ			01 04 12 28
Dierk Müller, Spiekerhof, OT Harber,, 29614 Soltau, (DE)			
1967 01 16	2004 09 20		2003 07 24
R 410600 Weinhold			06 07 08 11 17 20
DIPL.-ING. K. WEINHOLDKOMMANDITGESELLSCHAFT, 8, Kreitzweg,, 41472 HOLZHEIM, (DE)			
1974 09 21	2005 07 25		2005 04 21
R 461979 Miss Britt			25
TEXTILKONTOR WALTER SEIDENSTICKERGBMH & Co KG, 182-194, Herforder Strasse,, 33609 BIELEFELD, (DE)			
1981 06 05	2005 08 08		2001 06 22
R 469297 HOMEOSLIM			03 05
SUIMEX S.A., Eibenstrasse 11, CH-8045 Zürich, (CH)			
1982 02 19	2005 08 08		2005 02 17
R 477136 CAPO			25
Rueff Textil GmbH, An der Frutz 1, A-6832 Zwischenwasser, Muntlix, (AT)			
1983 06 20	2005 06 13		2005 02 24
R 486175 LEMMI fashion			25
CFE: 27.5.1			
Lemmi-FashionVertriebsgesellschaft mbH & Co.Bekleidungs KG, Gewerbering 1, 34560 Fritzlar, (DE)			
1984 06 04	2004 11 15		2004 07 08
R 490443 ROLLAN			06 07 20
GEZE GmbH, Reinhold-Vöster-Strasse 21-29, 71229 Leonberg, (DE)			
1984 05 11	2005 06 13		2004 10 23
R 494172 LAVETOL			03
Wetrok AG, Steinackerstrasse 62, CH-8302 Kloten, (CH)			
1985 05 22	2005 08 08		2005 05 25
R 494648 Ninetta			31
Rosen-Tantau Mathias Tantau Nachfolger, Tornescher Weg 13, 25436 Uetersen, (DE)			
1985 06 10	2005 07 11		2005 03 23
500238 SQUARENA			37 42
CFE: 27.5.25, 3.1.24, 26.11.13, 27.5.12, 24.1.9			
SQUARENA Freizeitanlagen GmbH, 4, Dinstlstrasse, A-3500 Krems/Donau, (AT)			
1986 01 10			2001 02 15
501208 FONGEAL			03 05
PIERRE FABRE MEDICAMENT,Société anonyme, 45, place Abel Gance, F-92100 BOULOGNE, (FR)			
1986 03 24	2005 06 13		2004 12 24
504701 PERLAN			06 20
GEZE GmbH, Reinhold-Vöster-Strasse 21-29, 71229 Leonberg, (DE)			
1986 06 27	2005 07 25		2004 08 06
508553 VITAL & FIT			29 30 32
CFE: 11.3.1, 24.17.25, 27.5.1			
Mineralquelle Zurzach AG, Wasenstrasse 1, CH-5330 Zurzach, (CH)			
1986 11 26			1999 04 28
524872 GIN TONIC			25
GIN TONIC SPECIAL MODE GMBH, Breitwiesenstrasse 12, 70565 STUTTGART, (DE)			
1988 06 27	2005 06 13		2005 03 05
540105 IP			16
CFE: 26.4.18, 27.5.21, 27.5.23			
INTERPRINT GmbH & Co. KG, Bruchhausen Westring 22, 59759 Arnsberg, (DE)			
1989 07 11			2001 07 18
540106 INTERPRINT			16
CFE: 27.5.1			
INTERPRINT GmbH & Co. KG, Bruchhausen Westring 22, 59759 Arnsberg, (DE)			
1989 07 11			2001 07 18
541448 CASADEI			03 18 25
CFE: 27.5.1			
CALZATURIFICIO CASADEI S.P.A., 87, via XX Settembre,, I-47030 SAN MAURO PASCOLI, (IT)			
1989 07 17	2005 08 22		2005 02 15
543344 Persil			03
Henkel KGaA, Henkelstrasse 67, 40589 Düsseldorf, (DE)			
1989 09 13	2005 08 08		2005 02 11
549116 PEDRINI			08 21
CFE: 27.1.7			

PEDRINI P.P.L. S.P.A., 10/12, via Campagnole, I-25062 CONCESIO (BRESCIA), (IT)			
1990 03 09	2003 08 25	2003 03 25	
552452 MULTIMIX			07
Braun GmbH, Frankfurter Strasse 145, 61476 Kronberg, (DE)			
1990 04 04	2005 06 13	2005 03 07	
562550 LIATEST			01
DIAGNOSTICA STAGO, 9, rue des Frères Chausson, F-92600 ASNIERES, (FR)			
1990 11 26	2005 07 25	2005 04 12	
R 565901 Sonnina			30
Sonnina Süßwaren GmbH, Hesslingsweg 30, 44309 Dortmund, (DE)			
1990 12 24	2005 07 11	2005 03 23	
568158 OKACIN			05
Novartis AG, CH-4002 Basel, (CH)			
1991 03 07		2001 08 30	
570709 Conté			
CFE: 27.1.7			16
SOCIETE BIC, 14, rue Jeanne d'Asnières, F-92110 CLICHY, (FR)			
1991 04 25	2003 06 02	2003 03 03	
573004 LENZ MOSER SELECTION			33
Weinkellerei Lenz Moser Aktiengesellschaft, Bäckermühlweg 44, A-4030 Linz, (AT)			
1991 07 03	2005 07 11	2005 02 16	
R 573117 LUXURA			11
Tomani Beheer B.V., Jufferswegje 12, NL-4421 JB KAPELLE-BIEZELINGE, (NL)			
1991 06 21	2005 07 25	2005 03 24	
591887 eismann			
CFE: 4.5.5			29 30
eismann Holding GmbH, Seibelstrasse 36, 40822 Mettmann, (DE)			
1992 09 04	2005 07 11	2005 03 17	
R 623407 TRACKSTONE			25 28
5 Bl, S.r.l., Via Trani 82/A, I-70051 BARLETTA, (IT)			
1994 08 25	2005 08 08	2004 11 16	
R 623408 TRACKLESS			25
5 Bl, S.r.l., Via Trani 82/A, I-70051 BARLETTA, (IT)			
1994 08 25	2005 08 08	2004 11 16	
633963 PROPLANT			
CFE: 5.3.6, 26.1.1, 27.5.1			05
"CHIMAC-AGRIPHAR", Société anonyme, 26, rue de Renory,, B-4102 OUGREE (SERAING), (BE)			
1995 03 06	2005 07 25	2005 03 01	
R 634510 FP FULL-POINT			
CFE: 26.4.2, 27.5.1			09 20 24 25
FULL POINT S.R.L., Via del Commercio, 6, I-36060 ROMANO D'EZZELINO (Vicenza), (IT)			
1994 09 13	2005 06 13	2004 09 14	
635782 UMBERTO			09 42
ifu-Institut fürUmwelthinformatik Hamburg GmbH, Große Bergstrasse 219, 22767 Hamburg, (DE); IFEU-Institut für Energie- undUmweltforschung Heidelberg GmbH, Wilckenstrasse 3, 69120 Heidelberg, (DE)			
1995 04 03	2005 08 08	2005 04 19	
637116 DOMOTECHNICA			35 37 41
KölnMesse GmbH, Messeplatz 1, 50679 Köln, (DE)			
1995 04 24	2005 06 13	2005 01 29	
650134 Kraftgrip			
CFE: 27.5.1			08
OPLAST, 64, Tepanje,, SI-63210 SLOVENSKE KONJICE, (SI)			
1996 02 05	2005 07 11	2005 02 22	
653731 FONT-CANA			
CFE: 3.4.20, 24.3.1, 26.11.1, 27.5.1			29
FONT-CANA, S.A., 3, Puigmal, SANT JOAN LES FONTS (Girona) (ES)			
1996 02 28	2005 06 13	2005 02 11	
653787 RONDO			06 19 20 22 24
ROMA ROLLADENSISTEME GMBH, Stockerweg 10, 89331 BURGAU, (DE)			
1995 08 04	2005 06 13	2005 02 21	
665138 MAXIMA			04
TOTAL LUBRIFIANTS, Immeuble Le Diamant B,, 16 rue de la République, F-92800 PUTEAUX, (FR)			
1996 12 10	2003 11 03	2003 07 28	
665541 Impression			
CFE: 27.5.1			03
"ALEN MAK" AD, 148, oulitsa „Vassil Levski“, BG-4003 PLOVDIV, (BG)			
1996 12 30	2004 03 08	2003 12 16	
674810 LESI			
CFE: 26.4.2, 26.4.11, 27.1.1, 27.5.1			05 29 30
ESI S.p.A., Piazza Velasca, 5,, I-20122 MILANO, (IT)			
1997 05 22	2005 08 08	2005 01 28	
692887 Iguana			42
MARE NOSTRA OY, Keskuskatu 4,, FI-00100 Helsinki, (FI)			
1998 03 26	2005 07 25	2005 05 09	
700312 West			01 02 03 04 05 06 07 08 09 10 11 12 13 15 16 17 18 19 20 21 22 23 24 25 26 27 28 29 30 31 35 36 37 38 39 40 41
REEMARKGesellschaft für Markenkooperation mbH, Parkstrasse 49, 22605 Hamburg, (DE)			
1998 05 14		1998 11 05	
705949 ICON			19
Veit Dennert KG Baustoffbetriebe, 7, Veit Dennert Strasse,, 96132 Schlüsselfeld, (DE)			
1998 12 01	2005 05 16	2004 12 21	
711372 SWITCHERLAND			16 18 20 25 35 36 38 39 40 41 42
Labell SA, Chemin des Peupliers 9, CH-1094 Paudex, (CH)			
1999 01 14		1999 05 27	
712390 UGINE			06 08 40
UGITECH, Avenue Paul Girod, F-73400 UGINE, (FR)			
1999 04 23		1999 06 10	
712648 I-GATE			09 35 38
Siemens Schweiz AG, Albisriederstrasse 245, CH-8047 Zürich, (CH)			
1999 03 09		1999 06 17	
712834 Truck Point BRIDGESTONE Firestone			
CFE: 18.1.21, 27.5.1			07 12 37
Bridgestone Corporation, 10-1, Kyobashi 1-Chome, Chuo-ku, Tokyo 104-8340, (JP)			
1999 03 12		1999 06 17	
713467 OPTIFIT			
CFE: 25.3.1, 27.5.1, 29.1.1			07 09 12
TOYOTA MOTOR EUROPEMarketing & Engineering N.V., 60, Bourgetlaan,, B-1140 BRUXELLES, (BE)			
1999 04 19		1999 07 01	
719883 Agip SINT 2000 EVOLUTION FULL SYNTHETIC			
CFE: 4.3.3, 26.4.8, 27.5.1, 27.7.1, 29.1.1, 29.1.2, 29.1.6, 29.1.8			04
Eni S.p.A., Piazzale Enrico Mattei, 1, I-00144 Roma, (IT)			
1999 08 13		1999 10 21	
723529 STINNES Logistics			
CFE: 26.11.2, 27.5.1, 29.1.1, 29.1.4			01 02 03 04 06 07 08 09 11 12 16 17 19 20 37 39 40 42
Stinnes AG, 15, Humboldttring,, 45427 Mülheim an der Ruhr, (DE)			
1999 07 21		1999 12 30	

724948	irisbus				
CFE: 27.5.1		12 37 39			
IRISBUS HOLDING, S.L., 402, Avda. de Aragón, E-28022 MADRID, (ES)					
1999 12 13		2000 01 27			
725024	CFE: 1.1.1, 25.1.15, 28.9.0	16 24 25			
ŠARM, d.o.o., Gradaška 12,, SI-1000 Ljubljana, (SI)					
1999 09 14	2005 08 08	2005 02 22			
725216	eat!me				
CFE: 24.17.1, 27.5.1		30			
Hiestand Holding AG, Industriestrasse 15, CH-5242 Lupfig, (CH)					
2000 01 06	2005 06 13	2005 03 16			
728315	FRANK'S PRO GOLD				31
Fed Pet Oy, Rasulankatu 7B 18, FI-33730 Tampere, (FI)					
2000 02 17	2005 08 08	2005 05 12			
734603	Blue Moon				03
Plus Warenhandelsgesellschaft mbH, Wissollstrasse 5-43, 45478 Mülheim an der Ruhr, (DE)					
2000 04 12	2003 11 03	2003 07 07			
737047	GOLDEN PALACE				
CFE: 25.1.25, 27.5.1		09 28 41			
CITEXAR S.A., 120 avenue des Croix de Guerre, B-1120 Neder-over-Heembeek, (BE)					
2000 05 17	2005 08 22	2005 05 02			
740913	PATXARAN SAN FERMIN				33
PEDRO MARIA BARROETA URQUIZA, Calle Solano, 63 - 2° B,, E-28223 POZUELO DE ALARCON, (ES)					
2000 05 19	2005 07 25	2004 11 12			
740960	Eureka	09 16 35 36 38 39 42			
Deutsche Telekom AG, Friedrich-Ebert-Allee 140, 53113 Bonn, (DE)					
2000 08 10		2000 10 05			
740976	Digit1	09 16 35 36 38 39 42			
Deutsche Telekom AG, Friedrich-Ebert-Allee 140, 53113 Bonn, (DE)					
2000 08 15		2000 10 05			
741437	OLYO				28
Chrisco Golf AS, Listuvn. 15, N-1359 Eiksmarka, (NO)					
2000 08 21	2005 07 25	2005 01 25			
744655	Vision				20
Bleckmann GmbH & Co., Kastellstrasse, 66-68, 74080 Heilbronn, (DE)					
2000 10 04		2000 11 30			
747227	Axor	09 16 35 38 41 42			
Deutsche Telekom AG, Friedrich-Ebert-Allee 140, 53113 Bonn, (DE)					
2000 11 14		2001 01 04			
747994	AHP Merkle				07
Gerhard Merkle, Eschenweg 4, 79232 March-Hugstetten, (DE)					
2000 10 06		2001 01 25			
748041	SENO	07 09 11 12			
SENO IMPORT - EXPORTHANDELSGESELLSCHAFT MBH, 68, Pernerstorfergasse, A-1100 WIEN, (AT)					
2000 11 03		2001 02 01			
748081	T-4U	09 16 35 38 41 42			
Deutsche Telekom AG, Friedrich-Ebert-Allee 140, 53113 Bonn, (DE)					
2000 09 22		2001 02 01			
748171	SUKIDA				12
GUANGZHOU PANYU HAOJIANMOTORCYCLE INDUSTRY CO., LTD.(GUANGZHOU PANYU HAOJIANMOTUOCHE GONGYE YOUXIAN GONGSI), Taishi Industry Center,, Yuwotou Town, Panyu Zone,, Guangzhou City, Guangdong 511475, (CN)					
2000 12 07	2005 07 25	2005 03 01			
751589	NEWFREN				
CFE: 26.3.23, 27.5.1		07 12			
NEWFREN S.P.A., Via Sforzesca 3, I-10131 TORINO, (IT)					
2001 01 10		2004 05 18			
753729	STOCK VITAL				32 33 42
CARPE DIEM GMBH & CO. KG, Am Brunnen 1, A-5330 Fuschl am See, (AT)					
2001 01 03		2001 04 19			
753800	POTAIN				07 09 12
POTAIN(Société par Actions Simplifiée), 18, rue de Charbonnières, F-69130 ECULLY, (FR)					
2000 11 15	2005 07 25	2005 02 28			
754473	XISHI				
CFE: 26.11.2, 27.5.1, 28.3.0		19			
FUJIAN XISHI STONE (GROUP) CO., LTD.FUJIAN XISHI JITUAN YONGXIAN GONGSI, Maoshan Industry Zoon,, Liucheng Banshichu,, Nanan, Fujian 362300, (CN)					
2001 02 01	2005 08 08	2004 12 24			
755306	exte				
CFE: 27.5.1		09 14 16 18 25 35			
ITTIERRE S.p.A., Zona Industriale, I-86090 Pettoranello di Molise (Isernia), (IT)					
2001 02 23	2003 03 24	2002 10 25			
755321	t info				
CFE: 24.17.25, 27.5.1		09 16 35 36 38 41 42			
Deutsche Telekom AG, Friedrich-Ebert-Allee 140, 53113 Bonn, (DE)					
2001 03 13		2001 05 10			
756001	JATO				09 16 35 38 41 42
Jato Dynamics Limited, Carspecs House,, Bessborough Road, Harrow, Middlesex HA1 3XW, (GB)					
2001 02 05		2001 05 24			
756690	media browser				
CFE: 26.2.1, 27.5.1		09 35 38			
Sonopress GmbH, Carl-Bertelsmann-Straße 161, 33311 Gütersloh, (DE)					
2000 09 20	2005 06 13	2005 02 10			
758415	EUCOM-PAGES				16 35 38
Alwine Pompe, 12, chemin des Tuilières, CH-1248 Hermance, (CH)					
2001 05 16	2005 07 25	2005 03 24			
759421	SAN MARINO KING SIZE				
CFE: 24.1.17, 25.1.15, 27.5.1		34			
TABACALERA DEL ESTE, S.A., Ybyrá Pyta y Mandarinas -, Villa Conavi II, Hernandarias, (PY)					
2001 05 29		2001 07 12			
760196	VIVENDI				05
Agrichem B.V., Koopvaardijweg 9, NL-4906 CV Oosterhout, (NL)					
2001 05 14	2005 08 22	2005 04 21			
763146	ascari				03 25
Paul H. KüblerBekleidungswerk GmbH & Co. KG, 11-25, Jakob-Schüle-Strasse, 73655 Plüderhausen, (DE)					
2001 07 03	2005 08 22	2005 02 26			
764997	DIOLEN CARE				23 24 25
Diolen Industrial Fibers GmbH, Kasinostrasse 19-21, 42103 Wuppertal, (DE)					
2001 09 05		2001 10 11			
765347	FELORAN				05
AKTIONERNO DROUJESTVO „SOPHARMA“, Oulitsa „Iliensko chaussee“ 16, BG-1220 Sofia, (BG); AKTIONERNO DROUJESTVO“BALKANPHARMA-HOLDING“, 2 Kniaginia Maria Louisa Blvd,, Business Centre TSUM, BG-1000 Sofia, (BG)					
2001 08 13		2001 10 11			
765967	COSMOPOLITAN				09
Hearst Communications, Inc.Delaware corporation, 959 Eighth Avenue, New York, NY 10019, (US)					
2001 07 25		2001 10 25			
766381	LEGEND III MILLENIUM				14 16 18
Talisman MSN SA, Grand'Places 1, CH-1701 Fribourg, (CH)					
2001 09 19		2001 10 19			

767626	Performer	16	784032	PETER JACKSON	34
XEROX Gesellschaft mitbeschränkter Haftung, 2, Carl-Schurz-Strasse, 41460 Neuss, (DE)			Imperial Tobacco Limited, PO Box 244,, Southville Road,, Bristol, BS99 7UJ, (GB)		
2001 08 21		2001 11 15	2002 06 26	2002 10 21	2002 08 15
767627	Symphony	16	785033	AZ	
XEROX Gesellschaft mitbeschränkter Haftung, 2, Carl-Schurz-Strasse, 41460 Neuss, (DE)			CFE: 26.1.18, 27.5.1		
2001 08 21		2001 11 15	Syngenta Limited European Regional Centre, Priestley Road,, Surrey Research Park, Guildford (Surrey GU2 7YH), (GB)		
770482	Wirtgen	07	2002 07 30	2002 10 21	2002 08 29
Wirtgen GmbH, Hohner Strasse 2, 53578 Windhagen, (DE)			78578	SPI	35 39
2001 10 20	2002 03 11	2001 12 27	Spirits Product International Intellectual Property B.V., te Delft (Pays-Bas), Zepp Lampestraat 4, ORANJESTAD, (AW)		
771155	TOTAL Sicherheit und Feuerschutz		2002 08 07	2002 12 16	2002 10 10
CFE: 26.4.2, 26.4.9, 27.5.1, 29.1.1, 29.1.6, 29.1.8			01 09 37	Total Feuerschutz GmbH, Industriestraße 13, 68526 Ladenburg, (DE)	
2001 10 12	2002 03 11	2002 01 03	787592	Mars@	07 09 10 11 37
771870	iRiS		MARS TECHNOLOGY INSTITUTE Co., Ltd., 13-21, Uegahara-8-bancho,, Nishinomiya-shi, Hyogo 662-0882, (JP)		
CFE: 27.5.1			2002 07 04	2002 12 16	2002 10 10
2000 TRANSMISIONES EUROPA, S.A., Travesia Txonta, s/n, E-20600 EIBAR (Guipúzcoa), (ES)			787871	juvamine 1 par jour	
2001 11 30	2002 03 25	2002 01 24	CFE: 1.15.1, 19.13.21, 20.5.15, 27.5.1, 29.1.15		
771974	GOMAGOM	16	JUVA société par actions simplifiée, 8, rue Christophe Colomb, F-75008 PARIS, (FR)		
ENRIQUE GIL SORIANO, Madrazo, 81, E-08006 BARCELONA, (ES)			2002 07 30	2002 12 16	2002 10 17
2001 12 04	2005 08 22	2005 03 07	788250	DPD PARCELletter	39
772024	QUALIA	09 28	DPD Deutscher Paket Dienst GmbH & Co. KG, Wailandtstraße 1, 63741 Aschaffenburg, (DE)		
Sony Overseas SA, Rütistrasse 12, CH-8952 Schlieren, (CH)			2002 07 30	2005 05 16	2005 01 28
2001 10 24	2002 03 25	2002 01 24	788696	DIETPHARM	03 05 35
776732	LIMIT	09	DIETPHARM d.o.o. za trgovinu i marketing, Obrtnička 37, HR-10437 Rakitje, (HR)		
Luna AB, Sandbergsvägen 3, SE-441 80 Alingsås, (SE)			2002 05 20	2005 07 11	2004 11 23
2001 10 31	2002 06 03	2002 04 04	788807	CARDIGUARD	05 31
777350	ELEA	03	Boehringer Ingelheim Vetmedica GmbH, 55218 Ingelheim, (DE)		
DROUJESTVO S OGRANITCHENA OTGOVORNOST "SOLVEKS-COZMETITCHNI PRODOUCTI", 3, Raina Kniaginya str., 4 floor, app.11, BG-4003 Plovdiv, (BG)			2002 09 09	2003 03 24	2002 12 19
2002 03 04	2005 08 08	2005 04 22	791306	hunca	
779321	EVEN UP	03	CFE: 26.4.18, 26.13.25, 27.5.1		
COTY B.V., Oudeweg 147, NL-2031 CC Haarlem, (NL)			2002 10 11	2005 07 25	2004 12 23
2002 02 28	2002 07 15	2002 05 23	792305	CONRAD	
779354	WESTFALIA		CFE: 27.5.1, 29.1.2, 29.1.4		
CFE: 25.3.1, 27.5.1			07 08 09 11 16 35 38 41 42	Conrad Electronic GmbH, Klaus-Conrad-Strasse 1, 92240 Hirschau, (DE)	
Westfalia Surge GmbH, Werner-Habig-Strasse 1, 59302 Oelde, (DE)			2001 12 11	2003 02 24	2002 12 26
2002 01 30	2002 07 15	2002 05 23	793470	TENDER HARVEST	05 29 30
779806	SIGMA	09 16 20	Novartis AG, CH-4002 Basel, (CH)		
MIP METRO Group Intellectual Property GmbH & Co. KG, Metro-Strasse 1, 40235 Düsseldorf, (DE)			2002 11 26	2003 02 24	2003 01 16
2002 04 09	2002 07 29	2002 06 06	793484	millennium	
781486	SAINT-GOBAIN GLASS LOGISTICS		CFE: 26.4.6, 27.5.1		
CFE: 7.11.1, 27.5.1			12 39	M.O.COM. S.r.l., I-20124 MILANO, (IT)	
SAINT-GOBAIN GLASS LOGISTICS, Société Anonyme, „Les Miroirs“, 18, avenue d'Alsace, F-92400 COURBEVOIE, (FR)			2002 11 14	2003 02 24	2003 01 16
2002 04 09	2002 08 26	2002 06 27	793806	Schloss Weizen	
781755	JULPHAR	05	CFE: 5.7.2, 5.11.15, 25.1.15, 27.5.1, 29.1.15		
Julphar Pharma GmbH, Max-Woelm-Straße 4, 37269 Eschwege, (DE)			2002 12 13	2003 11 03	2003 06 24
2002 05 15	2005 06 13	2005 02 02	793809	Wörther Hof	
783001	ASD		CFE: 25.1.6, 26.4.3, 26.4.19, 27.5.1		
CFE: 27.5.1			29	Plus Warenhandelsgesellschaft mbH, Wissollstrasse 5-43, 45478 Mülheim an der Ruhr, (DE)	
Zhejiang Taizhou Aishida Electrical Equipment Co., Ltd. (Zhejiang Taizhou Aishida Dianqi Youxian Gongs), Donghu Industrial District,, Taiping Town, CN-317500 Wenling City, Zhejiang, (CN)			2002 12 13	2003 11 03	2003 06 24
2002 06 25	2005 07 11	2005 02 17	793811	Wörther Hof	
783671	ORCHIDEA	06	CFE: 25.1.6, 26.4.3, 26.4.9, 27.5.1		
FIBROTUBI - S.R.L., 5, Via Provinciale Sud, I-42011 BAGNOLO IN PIANO (Reggio Emilia), (IT)			2002 03 14	2005 07 25	2004 11 19
2002 03 14	2005 07 25	2004 11 19			

Plus Warenhandelsgesellschaft mbH, Wissollstrasse 5-43, 45478 Mülheim an der Ruhr, (DE)			
2002 12 13	2003 11 03	2003 06 24	
794266	EXPLORER CASES		
CFE: 1.5.1, 1.5.2, 25.1.13, 27.5.1			06 18 20
GT LINE S.R.L., Via del Lavoro, 50/52, I-40128 Crespellano (BO), (IT)			
2002 10 14	2003 03 10	2003 01 30	
794867	Kaiserkrone		29
Plus Warenhandelsgesellschaft mbH, Wissollstrasse 5-43, 45478 Mülheim an der Ruhr, (DE)			
2002 12 12	2003 11 03	2003 06 30	
795277	ULTIMATE FUSION COMPLEX		03
Avon Cosmetics Ltd., Nunn Mills Road, Northampton NN1 5PA, (GB)			
2003 01 06	2003 03 24	2003 02 13	
795353	MISS COOL		03 09 14 16 18 21 25 28 30 32 33 34 35 36 41 43 44 45
DUCOMA AG, Austrasse 52,, Postfach 854, FL-9490 Vaduz, (LI)			
2002 08 22	2003 03 24	2003 02 13	
795696	Greentree		30
Plus Warenhandelsgesellschaft mbH, Wissollstrasse 5-43, 45478 Mülheim an der Ruhr, (DE)			
2002 12 23	2003 11 03	2003 06 30	
796113	WÖRTHER HOF		
CFE: 5.9.21, 25.1.6, 26.4.7, 27.5.24			29
Plus Warenhandelsgesellschaft mbH, Wissollstrasse 5-43, 45478 Mülheim an der Ruhr, (DE)			
2002 12 23	2003 11 03	2003 06 20	
796420	Bama		25
Wilh. Hamm GmbH & Co., Am Tie 7, 49086 Osnabrück, (DE)			
2003 01 17	2003 04 22	2003 03 06	
801318	SuperBond		
CFE: 26.4.2, 26.4.10, 26.11.2, 27.5.1, 29.1.1, 29.1.3, 29.1.8			01 17
Henkel KGaA, Henkelstrasse 67, 40589 Düsseldorf, (DE)			
2003 01 27	2003 06 30	2003 05 22	
801596	AZIRA		
CFE: 26.4.2, 26.11.1, 27.5.1			25
CALZIFICIO REAL S.P.A., Strada Casaloldo, 49, I-46042 CASTEL GOFFREDO (MANTOVA), (IT)			
2003 03 07	2003 07 14	2003 05 29	
801633	UNISTOR		09 11 42
Vaillant GmbH, Berghauser Str. 40, 42859 Remscheid, (DE)			
2003 01 16	2003 07 14	2003 05 29	
803903	relax sunglasses		
CFE: 27.5.1			09 20 25
LG TRADE a.s., Na Hořici 65, CZ-252 61 Dobrovíz, (CZ)			
2003 02 24	2003 08 11	2003 07 03	
803987	JCDecaux		06 09 11 19 20 35 37 38 39 41 42
JCDecaux SA, 17, rue Soyer, F-92200 NEUILLY-SUR-SEINE, (FR)			
2001 11 27	2003 08 25	2003 07 10	
804160	RAPIDA		07 09 37
Koenig & Bauer Aktiengesellschaft, Friedrich-Koenig-Strasse 4, 97080 Würzburg, (DE)			
2003 05 15	2003 08 25	2003 07 10	
804277	METRO Group		
CFE: 27.5.1, 29.1.1, 29.1.6			01 02 03 04 05 06 07 08 09 10 11 12 13 14 15 16 17 18 19 20 21 22 23 24 25 26 27 28 29 30 31 32 33 34 35 36 37 38 39 40 41 42 43 44 45
MIP METRO GroupIntellectual Property GmbH & Co. KG, Metro- Strasse 1, 40235 Düsseldorf, (DE)			
2003 02 03	2003 08 25	2003 07 10	
805201	insist		
CFE: 26.4.1, 27.5.1			03 05
HUNCA KOZMETIKSANAYI ANONIM ŞİRKETİ, Bahçeköy, Hunca Cad. No: 12 Sariyer, ISTANBUL, (TR)			
2002 12 16	2005 07 25	2004 12 23	
805592	ardo		
CFE: 5.3.11, 26.11.1, 27.5.1, 29.1.1, 29.1.3			29 30
ARDO N.V., Wezestraat 61, B-8850 Ardoio, (BE)			
2003 05 28	2005 08 22	2005 05 13	
806886	Natur		
CFE: 10.1.1, 10.1.5, 27.5.1			34
SAN PAOLO S.R.L., Via M. Pazzaglia 3,, Frz. Cerbara, I-06012 CITTA' DI CASTELLO (PERUGIA), (IT)			
2003 05 19	2005 07 25	2005 03 11	
808920	WENDL & LUNG WIEN		15
Peter Veletzky, Kaiserstraße 10/2, A-1070 Wien, (AT)			
2003 07 24	2005 07 25	2005 04 12	
810603	R relax sunglasses		
CFE: 27.5.1			09 20 25
LG TRADE, a.s., Na Hořici 65, CZ-252 61 Dobrovíz, (CZ)			
2003 06 13	2003 12 01	2003 10 23	
811091	2gIP		09 38 42
Siemens Aktiengesellschaft, Wittelsbacherplatz 2, 80333 München, (DE)			
2003 07 16	2003 12 15	2003 10 30	
811165	CFE: 24.15.2		06 09
ASSA ABLOY IP AB, Box 70340, SE-107 23 Stockholm, (SE)			
2003 03 21	2005 08 08	2005 01 21	
811306	ALTO DI BRUCA		33
MIP METRO GroupIntellectual Property GmbH & Co. KG, Metro- Strasse 1, 40235 Düsseldorf, (DE)			
2003 09 22	2005 07 11	2005 03 15	
811538	HEYER MEDICAL		10
Dr. Wolfgang Melzer, Ludwigstr. 8, 80539 München, (DE); Hans J. Harms, Ludwigstr. 8, 80539 München, (DE)			
2003 08 04	2003 12 15	2003 11 06	
811940	CARLSBERG- PROBABLY THE BEST BEER IN THE WORLD		32
Carlsberg A/S, Ny Carlsberg Vej 100, DK-1760 Copenhagen V, (DK)			
2003 09 11	2003 12 29	2003 11 13	
812304	ECONOMIX		
CFE: 26.4.2, 26.4.18, 27.5.1, 29.1.12			35 42
Tovarystvo z obmegoju vidpovidalnistiu "Rendom plus", vul. Metalistiv 17,, kv. 401,, UA-03057 Kyiv, 57, (UA)			
2003 09 23	2003 12 29	2003 11 20	
816613	CFE: 21.3.1, 21.3.16, 26.11.21		32
Carlsberg A/S, Ny Carlsberg Vej 100, DK-1760 Copenhagen V, (DK)			
2003 12 18	2004 03 22	2004 02 05	
818450	VITKOVICE STEEL		
CFE: 26.1.1, 26.1.10, 26.3.23, 27.5.1			06
VÍTKOVICE STEEL, a.s., Štramberská 2871/47, CZ-709 00 Ostrava- Hulváky, (CZ)			
2004 01 26	2004 04 19	2004 03 04	
818539	Titripac		01 20
Merck KGaA, Frankfurter Strasse 250, 64293 Darmstadt, (DE)			
2003 11 14	2004 04 19	2004 03 04	
818540	Naily		03 09 38
Gisela Seppeler, Greifswalder Straße 4, 10405 Berlin, (DE)			
2003 12 10	2004 04 19	2004 03 04	
818672	GALERIE		16
M-real Corporation, Revontulentie 6, FI-02100 Espoo, (FI)			
2003 09 24	2004 04 19	2004 03 04	

818761	VIVACE	05	829232	VESTNER	07 09 37
AKTSIONERNO DROUJESTVO "BALKANPHARMA-DUPNITSA", 3, ul. Samokovsko chaussee, BG-2600 Dupnitsa, (BG)			Vestner Aufzüge GmbH & Co. KG, Gutenbergstrasse 3a, 85748 Garching, (DE)		
2004 01 26	2004 04 19	2004 03 04	2004 02 26	2004 09 20	2004 08 12
819849	UNIOR		829273	FRESH TIME	03
CFE: 14.7.9, 14.7.16, 29.1.12			DROUJESTVO S OGRANITCHENA OTGOVORNOST "STS Holding Group" OOD, oulitsa „Stacionna" No. 14, BG-5300 GABROVO, (BG)		
UNIOR Kovaška industrija d.d., Kovaška cesta 10, SI-3214 Zreče, (SI)			2004 06 10		
2003 12 29	2004 05 04	2004 05 13	2004 09 20		2004 08 12
820171	URSA SECO		829720	Mik	
CFE: 3.1.14, 26.3.23, 26.4.4, 27.5.1			CFE: 26.1.1, 26.7.5, 26.11.2, 27.5.1, 29.1.1, 29.1.4, 29.1.6		
URSA SALGOTARJANGlass Wool Co. Ltd., Budapesti str. 31, H-3104 Salgótarján, (HU)			Melk Inrichting Kruishoutem, in het kort: M.I.K. naamloze vennootschap, Hoogstraat 25, B-9770 Kruishoutem, (BE)		
2004 01 26	2004 05 17	2004 04 01	2004 06 03	2005 08 22	2005 03 01
820248	URSA TECH	17 19	830386	CLX	
URSA SALGOTARJANGlass Wool Co. Ltd., Budapesti str. 31, H-3104 Salgótarján, (HU)			CFE: 27.3.1		
2004 01 26	2004 05 17	2004 04 01	Monsieur CLAUD CHRISTIAN, Avenue Albert Camus,, Bat 18 La Beaucaire, F-83200 TOULON, (FR)		
820704	TERRAWING		2004 06 23	2005 07 25	2005 03 25
CFE: 15.7.17, 27.5.1			831629 MAGIC Kinder		
Vingfundament TerraWing AB, Tunaholm, SE-611 95 NYKÖPING, (SE)			CFE: 1.1.2, 26.1.3, 26.1.18, 27.5.1, 29.1.15		
2003 09 25	2005 07 25	2005 02 16	MAGIC PRODUCTION GROUP (M.P.G.) S.A., 6 E, route de Trèves, L-2633 Senningerberg, (LU)		
821172	Franco Ferrari		2004 04 29	2004 11 15	2004 09 30
CFE: 27.5.1			832299 MP BUS TECHNOLOGY BY BELIMO		
FRANCO FERRARI S.R.L., 10, via Volta, I-22070 CASNATE CON BERNATE (CO), (IT)			CFE: 24.15.3, 27.5.1		
2003 09 22	2004 05 31	2004 04 15	BELIMO Automation AG, Brunnenbachstrasse 1, CH-8340 Hinwil, (CH)		
822342	i-net by illbruck		2004 06 23	2004 11 15	2004 10 07
CFE: 26.4.9, 26.4.18, 27.5.1, 29.1.13			832942 CFE: 19.7.1, 19.7.17, 29.1.13		
RPM Ireland IP Limited, 4th Floor,, 25-28 Adelaide Road, Dublin 2, (IE)			Beiersdorf AG, Unnastrasse 48, 20253 Hamburg, (DE)		
2003 12 05	2004 06 14	2004 05 06	2004 08 07	2004 11 29	2004 10 14
823367	RESEARCH	03 09 18 25	833357	CUP&CINO coffee HOUSE	
RUFFO spa, Via del Tiglio, 195, I-56030 CALCINAIA (PI), (IT)			CFE: 24.17.25, 26.4.18, 26.4.24, 27.5.1, 29.1.13		
2004 01 21	2004 06 28	2004 05 20	CUP & CINOKaffeessystem-Vertrieb GmbH & Co. KG, Paderborner Strasse 33,, 33161 Hövelhof, (DE)		
823424	ORIFLAME MILK & HONEY	03 14 25	2004 06 21	2005 07 11	2005 03 09
ORIFLAME COSMETICS S.A., 20, rue Philippe II, L-2340 Luxembourg, (LU)			834440 GIRL GLAM		
2004 03 25	2004 06 28	2004 05 20	Koninklijke Philips Electronics N.V., Groenewoudseweg 1, NL-5621 BA Eindhoven, (NL)		
824391	EASY-GO	03	2004 08 10	2005 07 25	2005 04 08
Henkel KGaA, Henkelstrasse 67, 40589 Düsseldorf, (DE)			834670 HIRERIGHT		
2004 03 30	2004 07 26	2004 06 10	HireRight, Inc., 2100 Main Street, Suite 400, Irvine, CA 92614, (US)		
825427	MIDYS	12	2004 07 26	2005 08 08	2005 04 26
IRISBUS HOLDING S.L., Avenida de Aragón, 402, E-28022 MADRID, (ES)			836391 body e beauty		
2004 03 22	2004 08 09	2004 06 24	CFE: 26.1.1, 26.1.18, 26.1.24, 27.5.1		
826680	QUICK FIX	09 11 28	CALZIFICIO FRANZONI S.R.L., 23, Via Dei Caduti, I-46040 CASALOLDO (MN), (IT)		
MK Illumination Handels GmbH, Steinbockallee 9/1, A-6063 Rum, (AT)			2004 03 08	2005 08 08	2005 04 15
2004 04 16		2004 07 19	836576 RIDDER		
826792	PREMAMAN	12 20 25	Tine BA, Christian Frederiks plass 6, N-0154 Oslo, (NO)		
Prémaman, Société anonyme, Chaussée de Haecht 1475, B-1130 Bruxelles, (BE)			2004 03 26	2005 01 24	2004 12 09
2004 05 13	2005 08 22	2005 05 19	837936	BAYCE	
827151	Golden Pickers	29 30 32	CFE: 11.3.4, 24.1.5, 25.1.15, 27.5.1, 29.1.14		
McCain GmbH, Kölner Straße 10 b, 65760 Eschborn, (DE)			BETA GIDASANAYI VE TICARET ANONIM ŞİRKETİ, Cemalpaşa Mahallesi,, Fuzuli Caddesi,, Gülsa Apt. No: 127/29, Adana, (TR)		
2004 05 05	2005 08 08	2005 04 22	2004 07 19	2005 08 22	2005 05 27
827792	Veronelli		838934	ICQ	
CFE: 26.1.2, 26.1.18, 27.5.1, 29.1.12			CFE: 27.5.1		
NUHUN ANKARA MAKARNASISANAYI VE TICARET ANONIM SİRKETİ, Sedef Sok. No: 12, Iskitler-ANKARA, (TR)			NINGBO XINHAI ELECTRIC CO., LTD., No. 142 Road Dafa,, Kaifa Road,, Cixi Economic Development Zone,, Cixi City, Ningbo, (CN)		
2003 12 16	2005 08 22	2005 01 05	2004 07 12	2005 08 22	2005 04 12
828421	URSA FOAM		839833	CardKeep	09 16 18
CFE: 3.1.14, 26.3.23, 26.4.4, 27.5.1			ExpoGraf CardKeep International AB, P.O. Box 16, SE-448 21 Floda, (SE)		
URSA SALGOTARJANGlass Wool Co. Ltd., Budapesti str. 31, H-3104 Salgótarján, (HU)			2003 10 03	2005 07 11	2005 03 30
2004 01 26	2004 09 20	2004 08 05			

842084	ROSECREEK	33
Lidl Stiftung & Co. KG, Stiftsbergstrasse 1, 74167 Neckarsulm, (DE)		
2004 10 05	2005 05 02	2005 03 10
843051	AIRFLEX	07 09 41 42
KUKA Schweissanlagen GmbH, Blücherstraße 144, 86165 Augsburg, (DE)		
2004 03 03	2005 05 16	2005 03 24
843104	B2 BALIZZA	25
CFE: 27.5.1, 27.7.1		
RUTKAY MODA TEKSTIL SANAYIVE DIŞ TICARET LIMITED ŞİRKETİ, Çaglayan Mahallesi,, Yayla Sokak, No: 32,, Kagithane-Istanbul, (TR)		
2004 10 08	2005 05 16	2005 03 24
843153	T-Systems	14 18 25 28 32 35 36 42
Deutsche Telekom AG, Friedrich-Ebert-Allee 140, 53113 Bonn, (DE)		
2004 10 14	2005 05 16	2005 03 24
843456	Footsteps	33
CFE: 3.5.15, 25.1.15, 26.4.15, 26.4.18, 26.4.24, 27.5.1, 27.5.24		
Oenoforos AB, Kungsholms Strand 135B, 9 tr., SE-112 48 STOCKHOLM, (SE)		
2005 01 03	2005 08 08	2005 05 13
845291	LOOKS 4 U	25
CFE: 26.11.6, 27.5.1, 27.7.1, 29.1.13		
bon prix Handelsgesellschaft mbH, Haldesdorfer Strasse 61, 22179 Hamburg, (DE)		
2004 10 13	2005 06 13	2005 04 21
845402	WEGO	06 07 08 12
Limited Liability Company "RICAMBI", kv. 55, korp. 2, d. 2/10. Vatutina ul., RU-121357 Moskva, (RU)		
2004 07 02	2005 06 13	2005 04 21
845620	KS-Edelweiß	19
Baustoffwerke Westfalen-Lippe GmbH, Stadtheider Strasse 16, 33609 Bielefeld, (DE)		
2005 03 15	2005 06 13	2005 04 28
845621	ISO-KIMMSTEINE	19
Baustoffwerke Westfalen-Lippe GmbH, Stadtheider Strasse 16, 33609 Bielefeld, (DE)		
2005 03 15	2005 06 13	2005 04 28
845628	Captain Byrd	29 30
CFE: 2.1.1, 2.1.2, 25.1.15, 26.5.1, 26.5.10, 26.5.11, 27.5.1, 29.1.4, 29.1.6		
Food Partners Co. S.A., Rue du Muturnia 299, B-6220 HEPPIGNIES, (BE)		
2004 07 02	2005 06 13	2005 04 28
845636	YDREAMS	28 41 42
CFE: 1.1.1, 1.1.8, 5.5.20, 27.5.1, 29.1.12		
YDREAMS - INFORMÁTICA, S.A., Madan Parque, Quinta da Torre,, Ed. Centro de Excelência para o Ambiente,, P-2829-516 Costa da Caparica, (PT)		
2004 09 24	2005 06 13	2005 04 28
845645	ActinOx	01 03
Ciba Specialty Chemicals Inc., Klybeckstrasse 141, CH-4057 Basel, (CH)		
2004 12 10	2005 06 13	2005 04 28
846179	CFE: 24.15.1	03 05 09 10 11 14 16 25 28 29 30 32
DECATHLON, 4, Boulevard de Mons, F-59650 VILLENEUVE D'ASCQ, (FR)		
2004 10 28	2005 07 11	2005 04 20
846182	G	11
CFE: 24.15.1, 27.5.1		
DECATHLON, 4, Boulevard de Mons, F-59650 VILLENEUVE D'ASCQ, (FR)		
2004 10 28	2005 07 25	2005 04 20
846301	benson	07 09 11 33
CFE: 26.4.2, 27.5.1		
Monsieur Frédéric CAMILLERI, Le St Sébastien,, 22, boulevard du Jardin Exotique, MC-98000 MONACO, (MC)		
2004 07 26	2005 06 27	2005 05 05
846333	NIVEA VOLUME LIFT	03
Beiersdorf AG, Unnastrasse 48, 20253 Hamburg, (DE)		
2004 10 02	2005 06 27	2005 05 05
846337	GAVITA	09 11 40
Gavita AS, P.O. Box 61, N. 3162, ANDEBU, (NO)		
2004 08 02	2005 06 27	2005 05 05
846344	CFE: 24.1.5, 28.7.0	36
Strakhova kompania „LEMMA“u formi aktsionernogo tovarystvazakrytogo typu, 3, Kolomenska str., UA-61166 Kharkiv, (UA)		
2004 12 23	2005 06 27	2005 05 05
846346	TIANHAI LACE	24
CFE: 5.5.20, 27.5.1		
GUANGZHOU TIANHAI LACE CO. LTD(GUANGZHOU TIANHAI HUABIANYOUXIAN GONGSI), 5 Dong, D Gongyeyu,, Heguangu, Shangshe,, Tangxia, Tianhequ,, Guangzhou, Guangdong 510665, (CN)		
2005 02 17	2005 06 27	2005 05 05
846347	SunTour	25
CFE: 27.5.1		
ZHEJIANG JINWU JITUANYOUXIANGONGSI, Dachenzhen,, Yiwu, Zhejiang, (CN)		
2005 02 17	2005 06 27	2005 05 05
846360	Tilman	05
CFE: 5.3.4, 27.5.1, 29.1.12		
TILMAN Jean-Noël, 14 Pré du Fa, B-4190 Ferrieres, (BE)		
2005 04 11	2005 06 27	2005 05 05
846365	NAGRAFLIP	09
Kudelski SA, Route de Genève 22, CH-1033 Cheseaux, (CH)		
2005 02 03	2005 06 27	2005 05 05
846370	Ce & Ce COLLECTION	25
CFE: 25.1.9, 26.4.7, 27.5.1, 29.1.12		
CECE TRIKO TEKSTILTICARET VE SANAYI LIMITED ŞİRKETİ, Merkez Efendi Mah. Gümüşsuyu Cad., Örnek iş Merkezi No. 73/17, Zeytinburnu/Istanbul, (TR)		
2004 09 21	2005 06 27	2005 05 05
846374	flap	06 20
CFE: 10.3.7, 27.5.1, 29.1.1		
ARTURO SALICE S.p.A., Via Provinciale Novedratese, 10, I-22060 NOVEDRATE (COMO), (IT)		
2004 04 22	2005 06 27	2005 05 05
846375	Bref Easy-Brush	03 21
Henkel KGaA, 40191 Düsseldorf, (DE)		
2004 07 29	2005 06 27	2005 05 05
846378	ICON	16 35 41
CFE: 27.5.1		
Christophe Durand, 3, Grand Rue, CH-1204 Genève, (CH); Didier Ambühl, 7, chemin de la Suettaz, CH-1008 Prilly, (CH); Claude Bronner, Les Essarts, CH-1275 Chésereux, (CH)		
2005 01 19	2005 06 27	2005 05 05
846390	GEFCO SeaAir	39
GEFCO, 77 à 81, rue des Lilas d'Espagne, F-92400 COURBEVOIE, (FR)		
2004 12 24	2005 06 27	2005 05 05
846418	JOYOU	11
CFE: 26.13.25		
FUJIAN JOYOU GROUP CO., LTD., Dayu Gongyeyu,, Luncangzhen, Nanan, Fujian 362300, (CN)		
2005 02 11	2005 06 27	2005 05 05
846878	CFE: 26.13.25	06
GEM-YEAR INDUSTRIAL CO., LTD, No 8 Gem-Year Road,, E.D.Z., Jiashan,, Zhejiang Province 314100, (CN)		
2005 04 07	2005 06 27	2005 05 12
847356	S.O.S.	25 26
CFE: 9.5.12		

Pasquale Orza, Blackslough, Roe End Lane, Markyate, St. Albans AL 38 AQ, (GB)			847428	SOLAR GARD	17
2005 02 23	2005 06 27	2005 10 13		N.V. BEKAERT S.A., Bekaertstraat 2, B-8550 Zwevegem, (BE)	
847363	HORNEX	19 36 37 42		2004 10 29	2005 05 12
	HORNEX, a.s., Agátová 1, SK-841 01 Bratislava, (SK)		847458	Bosk	
2004 10 14	2005 06 27	2005 05 12		CFE: 26.1.2, 27.5.1	02 03 25 31
847368	POROFAB	17		ATLANLUSI, COMÉRCIO INTERNACIONAL LUSITANO, LDA., Rua de Leiria,, Casal Mil Homens, P-2440-231 GOLPILHEIRA, (PT)	
ISOVOLTA AG, IZ Nö-Süd, A-2355 Wiener Neudorf, (AT)				2004 12 21	2005 05 19
2005 02 14	2005 06 27	2005 05 12	847496	Babe Lucci Classics	
847369	Folur N	01		CFE: 2.7.23, 25.1.9, 27.5.1, 29.1.3	25
CFE: 24.15.1, 24.15.11, 26.15.1, 27.5.1				NIHAT BULUT, Hürriyet Mah., Sümbül Sk. Aydin is Hani No. 7, Bahcelievler - Istanbul, (TR)	
TRADE CORPORATION INTERNATIONAL, S.A.Unipersonal, Alcalá, 498, planta 2, E-28027 MADRID, (ES)				2004 09 17	2005 05 19
2005 04 01	2005 06 27	2005 05 12	847502	MISTER EYEBROW	03
847372	LOWER-7	01		PARFUMS GIVENCHY, Société anonyme, 77, rue Anatole France, F-92300 LEVALLOIS PERRET, (FR)	
TRADE CORPORATION INTERNATIONAL, S.A.Unipersonal, Alcalá, 498, planta 2, E-28027 MADRID, (ES)				2005 04 08	2005 05 19
2005 04 01	2005 06 27	2005 05 12	847503	RELAXOLUTION	03
847374	HUMICAL TRADECORP	01		COSMÉTIQUE SANS SOUCIS GMBH, Im Rosengarten,, 76532 BADEN-BADEN, (DE)	
TRADE CORPORATION INTERNATIONAL, S.A.Unipersonal, Alcalá, 498, planta 2, E-28027 MADRID, (ES)				2005 03 21	2005 05 19
2005 04 01	2005 06 27	2005 05 12	847519	DELICES DE CARTIER	03
847379	AHG			CARTIER INTERNATIONAL B.V., Herengracht 436, NL-1017 BZ Amsterdam, (NL)	
CFE: 27.5.1, 27.5.14	01 02 03 04 05 09 16 21 25 26 28 29 30 31 32 33 34 37 41 42 43 44			2005 03 08	2005 05 19
ALFEI Handels Ges.m.b.H., 49, Mühlbreitenstraße, A-8280 Fürstenfeld, (AT)			847525	Spray-Plus	01
2004 09 16	2005 06 27	2005 05 12		CFE: 1.15.15, 24.15.1	
847380	AN DER GRUB	01 05		TRADE CORPORATION INTERNATIONAL, S.A.Unipersonal, Alcalá, 498, planta 2, E-28027 MADRID, (ES)	
AN DER GRUB BIO RESEARCH GMBH, Gerichtsberg 28, A-2572 Kaumberg, (AT)				2005 04 01	2005 05 19
2005 03 01	2005 06 27	2005 09 29	847527	DeMA	
847386	LS-Design	07		CFE: 27.5.1	12 14 16 18 20 25 28 35
Emitec Gesellschaft für Emissionstechnologie mbH, Hauptstraße 128, 53797 Lohmar, (DE)				DEMA SENICA, a.s., Dlhá 248/43, SK-905 01 Senica, (SK)	
2004 10 18	2005 06 27	2005 05 12		2004 09 13	2005 05 19
847389	Shark Attack	18 25 28 35		847528	INOCELL
CFE: 27.5.1					05 25
"HET TRIK ENTERPRISE" OOD, 21B, „Antim I“ Str., BG-4000 PLOVDIV, (BG)				Biopol GN s.r.o., Korunní 129, CZ-130 00 Praha 3, (CZ)	
2004 12 30	2005 06 27	2005 05 12		2005 01 14	2005 05 19
847398	OSIRIS	33		847538	KINGSBURY
MIGUEL TORRES S.A., Miquel Torres i Carbó, 6, E-08720 VILAFRANCA DEL PENEDES (Barcelona), (ES)					33
2005 02 09	2005 06 27	2005 05 12		Plus Warenhandels-gesellschaft mbH, Wissollstrasse 5-43, 45478 Mülheim an der Ruhr, (DE)	
847405	emamò	25		2005 03 30	2005 05 19
CFE: 27.5.1				847559	RED APPLE
EMAMO' S.R.L., 33, via G. Brodolini, I-60044 FABRIANO (AN), (IT)					20
2004 11 26	2005 06 27	2005 05 12		CFE: 5.7.13, 7.3.2	
847406	SCORPIO Ani-Måle	03		Shenzhen Tiancheng Furniture Co., Ltd., Longhua Queshan Industrial Zone,, Longhua Town,, Baoan District, Shenzhen, (CN)	
CFE: 3.9.16, 26.3.15, 26.3.18, 26.3.24, 27.5.1				2005 04 07	2005 05 19
Henkel KGaA, Henkelstrasse 67, 40589 Düsseldorf, (DE)				847560	CFE: 5.7.13, 7.3.2
2004 11 27	2005 06 27	2005 05 12			20
847410	MAGICCLICK	11		Shenzhen Tiancheng Furniture Co., Ltd., Longhua Queshan Industrial Zone,, Longhua Town,, Baoan District, Shenzhen, (CN)	
PRISMA S.p.A., Via Marco Polo, 24, I-10129 TORINO, (IT)				2005 04 07	2005 05 19
2004 09 24	2005 06 27	2005 05 12		847576	QUIKSILVER
847420	engbers	25			32 41
CFE: 3.1.8, 27.5.1				QS HOLDINGS SARL, 1, rue de Glacis,, Duchy of Luxembourg, L-1628 Luxembourg, (LU)	
engbers Holding GmbH, Düppelstraße 4, 48599 Gronau, (DE)				2004 09 13	2005 05 19
2005 01 07	2005 06 27	2005 05 12		847586	Luisa F.
847424	TEMPOMATIC	12			25
Pewag Austria GmbH, Theodor-Körner-Strasse 59, A-8010 GRAZ, (AT)				CFE: 25.1.9	
2004 09 09	2005 06 27	2005 05 12		2M IÇ VE DIS TICARET LIMITED SIRKETI,, Istanbulevleri, Bozkir Sok., Saray Apt. No:3 D:1-2, BAHÇELIEVLER-ISTANBUL, (TR)	
				2004 08 24	2005 05 19
				847600	TUPERTU
					03
				NICO S.p.A., Via San Zeno, 67, I-36022 Cassola (Vicenza), (IT)	
				2005 03 16	2005 05 19

847606	VAL & MAX			
CFE: 24.17.25, 27.5.1		25		
VEMAR S.r.l., Via Turi, 1, I-70017 PUTIGNANO (BA), (IT)				
2004 08 13	2005 07 11		2005 05 19	
847616	TOOLBOSS			07
Kennametal Inc, Patent Dept, Technology Center,, PO Box 231,, 1600 Technology Way, Latrobe, PA 15650-0231, (US)				
2005 03 08	2005 07 11		2005 05 19	
847617	INTUITION			30
Leonidas, s.r.o., Cukrovárská 502, SK-075 01 Trebišov, (SK)				
2005 02 07	2005 07 11		2005 05 19	
847642	düfa			
CFE: 3.5.24, 25.3.1, 27.5.1, 29.1.15		02		
Meffert AG Farbwerke, Sandweg 15, 55543 Bad Kreuznach, (DE)				
2005 02 25	2005 07 11		2005 05 19	
847644	VISUFOCUS			10
Carl Zeiss Meditec AG, Göschwitzer Str. 51-52, 07745 Jena, (DE)				
2005 03 07	2005 07 11		2005 05 19	
847645	ACMaster			10
Carl Zeiss Meditec AG, Göschwitzer Str. 51-52, 07745 Jena, (DE)				
2005 03 07	2005 07 11		2005 05 19	
847646	DOLORA			05
NOVARTIS AG, CH-4002 Basel, (CH)				
2005 03 24	2005 07 11		2005 05 19	
847647	BAKE OFF ACADEMY Hiestand			
CFE: 8.1.8, 9.7.1, 9.7.22, 24.7.1, 26.1.4, 26.1.21, 27.1.1, 27.1.6		41		
Hiestand Holding AG, Industriestrasse 15, CH-5242 Lupfig, (CH)				
2005 03 31	2005 07 11		2005 05 19	
847652	BYE SMOKE			05
MONAGAS ASENSIO, Pedro, C. de Josep Ma. de Segarra, 17, E-08211 Castellar del Vallès (Barcelona), (ES)				
2005 01 31	2005 07 11		2005 05 19	
847655	St. Laurens			33
Plus Warenhandelsgesellschaft mbH, Wissollstrasse 5-43, 45478 Mülheim, (DE)				
2005 03 07	2005 07 11		2005 05 19	
847662	CALMICAFA			17
ISOVOLTA AG, IZ Nö-Süd, A-2355 Wiener Neudorf, (AT)				
2005 02 14	2005 07 11		2005 05 19	
847663	TURBO SEED-TRADE			01
TRADE CORPORATION INTERNATIONAL, S.A.Unipersonal, Alcalá, 498, planta 2, E-28020 MADRID, (ES)				
2005 03 01	2005 07 11		2005 05 19	
847668	aro Talos			29
CFE: 24.17.25, 26.3.23, 27.5.1, 29.1.14				
MIP METRO GroupIntellectual Property GmbH & Co. KG, Metro-Strasse 1, 40235 Düsseldorf, (DE)				
2005 04 06	2005 07 11		2005 05 19	
847689	HYTAS			09
KEYMILE GmbH, Wohlenbergstraße 3, 30179 Hannover, (DE)				
2004 09 27	2005 07 11		2005 05 19	
847701	YALANG			
CFE: 3.7.17, 27.5.1, 28.3.0		25		
WENZHOU YALANG SHOES CO. LTD., No. 1704, Wenzhou Mansion,, Wenzhou, Zhejiang 325000, (CN)				
2005 02 11	2005 07 11		2005 05 26	
847705	mrs.sporty			35 41 44
Sports Xpress GmbH, Dubrowstr. 11, 14163 Berlin, (DE)				
2004 08 26	2005 07 11		2005 05 26	
847706	HERKAL			06 40
PECHINEY RHENALU, 7 Place du Chancelier Adenauer, F-75116 PARIS, (FR)				
2005 03 02	2005 07 11		2005 05 26	
847708	VIRUS RADAR			16 41 42
ESET, spol. s r.o., Pionierska 9/A, SK-831 02 Bratislava, (SK)				
2005 03 04	2005 07 11		2005 05 26	
847720	saprocool			06 11
ATD - Akustiktherm AG, Im Hölderli 26, CH-8405 Winterthur, (CH)				
2005 02 22	2005 07 11		2005 05 26	
847722	tapecool			06 11
ATD - Akustiktherm AG, Im Hölderli 26, CH-8405 Winterthur, (CH)				
2005 02 22	2005 07 11		2005 05 26	
847727	BOOSTER, PROFIT BOOSTER			01 05 16
B.V. Zamenhof Trust, Beethovenlaan 4, NL-3723 JK Bilthoven, (NL)				
2004 09 08	2005 07 11		2005 05 26	
847729	IMANGO			09
Joint Stock Company „T-Group“, Office 306, 80, Budennovsky ave, RU-344018 Rostov-on-Don, (RU)				
2004 09 07	2005 07 11		2005 05 26	
847737	ELEGANCE EXTRAPREMIUM FOOD			
CFE: 27.5.1, 29.1.12		31		
NOVA FOODS SRL, Via Pecori Giraldi, 87, I-36070 CASTELGOMBERTO (VI), (IT)				
2004 11 18	2005 07 11		2005 05 26	
847738	LIMITED LIABILITY COMPANY“SANDORA“, Village Nikolaevskoe,, Zhovtneviy Raion, Nikolaevskaya Oblast 57262, (UA)			32 33 35
2004 11 30	2005 07 11		2005 05 26	
847752	FIRE CRACKER			30
Mederer GmbH, Oststrasse 94, 90763 Fürth, (DE)				
2005 01 24	2005 07 11		2005 05 26	
847764	B			
CFE: 26.1.1, 26.1.19, 27.5.1, 27.5.21		05 31 42		
BIOFAKTORY PRAHA, spol. s r.o., Na Chvalce 2049, Horní Počernice, CZ-193 00 Praha 9, (CZ)				
2004 08 13	2005 07 11		2005 05 26	
847769	b SENSY			
CFE: 26.4.2, 26.4.10, 26.11.1, 27.5.1	01 03 05 08 09 10 14 16 21 24 26			
Desimo Desenvolvimento eGestão Imobiliária, Limitada, Rua Tierno Galvan,, Torre 3, Piso 9°, Letra J, P-1099-008 LISBOA, (PT)				
2005 01 18	2005 07 11		2005 05 26	
847770	b SENSY			
CFE: 26.4.2, 26.4.10, 26.11.1, 27.5.1	01 03 05 08 09 10 14 16 21 24 26			
Desimo Desenvolvimento eGestão Imobiliária, Limitada, Rua Tierno Galvan,, Torre 3, Piso 9°, Letra J, P-1099-008 LISBOA, (PT)				
2005 01 18	2005 07 11		2005 05 26	
847771	ÖZBASAK Hergestellt in Österreich von Ludwig Polsterer			
CFE: 7.5.2, 27.5.1	16 29 30 31			
Ludwig Polsterer, Mühlstrasse 3-4, A-2431 Enzersdorf/Fischa, (AT)				
2005 01 10	2005 07 11		2005 05 26	
847794	Villa stores			
CFE: 1.3.2, 1.3.16, 27.5.1	06 19 20 24			
MADECO SARL, 7, rue Nationale,, BP 59, F-59710 PONT-A-MARCQ, (FR)				
2005 03 02	2005 07 11		2005 05 26	
847795	Sirius			31
Rosen-Tantau, Mathias Tantau Nachfolger, Tornescher Weg 13, 25436 Uetersen, (DE)				
2005 03 24	2005 07 11		2005 05 26	
847816	INTERACTIVE WORLD CUP			
CFE: 21.3.1, 25.1.19, 26.11.3, 27.5.1	09 16 25 28 32 35 38 39 41 42			
Fédération Internationale de Football Association (FIFA), Hitzigweg 11, CH-8032 Zürich, (CH)				
2004 11 04	2005 07 11		2005 05 26	

847823	AWADOCK	17 19
REHAU AG + Co., Rheniumhaus, 95111 Rehau, (DE)		
2004 10 01	2005 07 11	2005 05 26
847833	OPTILISS	09 11
CALOR, Place Ambroise Courtois, F-69008 LYON, (FR)		
2005 03 31	2005 07 11	2005 05 26
847847	BELONG	03
Coty Deutschland GmbH, Fort Malakoff Park,, 4E, Rheinstrasse,, 55116 MAINZ, (DE)		
2005 03 08	2005 07 11	2005 05 26
847857	SEALBAG	16
Transposafe Systems Holland B.V., Wattstraat 7-a, NL-2171 TP Sassenheim, (NL)		
2005 04 19	2005 07 11	2005 05 26
847861	Mozzarella di latte di Bufala Pastorano PRODOTTO IN ITALIA	29
CFE: 5.9.17, 8.3.8, 25.1.6, 25.1.15, 27.5.1		
AGRICOLA CASEARIA LUPARA S.r.l., Località Torre Lupara, I-81050 PASTORANO (CE), (IT)		
2004 11 10	2005 07 11	2005 05 26
847865	ARKEMA	01 02 03 04 05 16 17 37 38 39 40 41 42 45
ARKEMA, 4-8 cours Michelet, F-92800 PUTEAUX, (FR)		
2004 11 30	2005 07 11	2005 05 26
847866	ESTRICHFLIESE	19 37
CREATON Hungary Kft., Pellérdi út 55, H-7634 PÉCS, (HU)		
2004 12 16	2005 07 11	2005 05 26
847876	owipex	06 12
CFE: 27.5.1, 27.5.7, 27.5.11		
Owipex GmbH, Unteraltberg 5, CH-8836 Bennau, (CH)		
2005 03 23	2005 07 11	2005 05 26
847880	Reala	03
CFE: 26.4.18, 27.5.1, 29.1.12		
AKTSIONERNO DROUJESTVO „AROMA“, 10, oulitsa „Kiril Blagoev“, BG-1271 SOFIA, (BG)		
2005 04 18	2005 07 11	2005 05 26
847921	MT Components	07 08 12 14 16 18 25
Yamaha Motor Europe N.V., Koolhovenlaan 101, NL-1119 NC Schiphol-Rijk, (NL)		
2004 12 23	2005 07 11	2005 05 26
847922	MT-02	12 14 18 25
Yamaha Motor Europe N.V., Koolhovenlaan 101, NL-1119 NC Schiphol-Rijk, (NL)		
2004 12 23	2005 07 11	2005 05 26
847939	OLIGOFILM	05
PIERRE FABRE MEDICAMENT, 45, place Abel Gance, F-92100 BOULOGNE, (FR)		
2004 11 19	2005 07 11	2005 05 26
847944	GEFCONET	38
GEFCO, 77 à 81, rue des Lilas d'Espagne, F-92400 COURBEVOIE, (FR)		
2004 12 24	2005 07 11	2005 05 26
847967	MOL EVO DIESEL	04
MOL Magyar Olaj- és Gázipari Rt., Október huszonharmadika u. 18, H-1117 Budapest, (HU)		
2005 03 30	2005 07 11	2005 05 26
847995	Europäische Akademie für Sofort-Implantologie EASI	10 44
CFE: 26.1.4, 26.1.18, 26.1.20, 26.1.21, 27.5.1		
Biomed Est., Austr. 49, FL-9490 Vaduz, (LI)		
2005 03 30	2005 07 11	2005 05 26
848005	Regina Provence	16
CFE: 25.1.6, 26.11.3, 27.5.1		
SOFFASS SPA, Via Fossa Nuova, 59, I-55016 PORCARI (LU), (IT)		
2004 05 27	2005 07 11	2005 05 26
848020	PURE & FRESH	32
CFE: 5.7.23, 24.17.25, 26.4.18, 27.5.1		
Plus Warenhandelsgesellschaft mbH, Wissollstrasse 5-43, 45478 Mülheim, (DE)		
2005 02 04	2005 07 11	2005 05 26
848022	Viewse	09
CFE: 27.5.1		
SHENZHEN HONGTIANZHIELECTRONICS CO., LTD., 3rd floor,, No. 201, Jinzhong Gongyexiaoqu,, Dongbugongyequ, Huaqiao Cheng, Nanshanqu, ShenZhen, (CN)		
2004 09 01	2005 07 11	2005 05 26
848034	GEFCO EVENTS	39
GEFCO, 77 à 81, rue des Lilas d'Espagne, F-92400 COURBEVOIE, (FR)		
2004 12 24	2005 07 11	2005 05 26
848036	GEFCO CRITICAL	39
GEFCO, 77 à 81, rue des Lilas d'Espagne, F-92400 COURBEVOIE, (FR)		
2004 12 24	2005 07 11	2005 05 26
848043	ENVISIO	01 42
Eastman Chemical Company, 100 North Eastman Road, Kingsport, TN 37660, (US)		
2004 10 13	2005 07 11	2005 05 26
848056	TRITON	07
Applied Films GmbH & Co. KG, Siemensstrasse 100, 63755 Alzenau, (DE)		
2004 11 29	2005 07 11	2005 05 26
848057	ATLET	12
Atlet AB, SE-435 82 Mölnlycke, (SE)		
2005 01 11	2005 07 11	2005 05 26
848058	CARIBIC TOPS	30
CFE: 27.5.1		
Mederer GmbH, Oststrasse 94, 90763 Fürth, (DE)		
2004 12 28	2005 07 11	2005 05 26
848075	AMIS	10
CFE: 27.1.1, 27.5.1		
MEDACTA INTERNATIONAL S.A., via Regina, CH-6874 Castel San Pietro, (CH)		
2005 03 22	2005 07 11	2005 05 26
848093	IMFO	37
CFE: 1.15.24, 18.3.14, 18.3.17, 26.11.12, 27.5.1		
The International Maritime Fumigation Organisation Limited, Friars Courtyard, 30 Princes Street,, Ipswich, Suffolk IP1 1RJ, (GB)		
2005 03 04	2005 07 11	2005 05 26
848104	COLOR VISION	03
Coty Deutschland GmbH, Fort Malakoff Park,, 4E, Rheinstrasse,, 55116 MAINZ, (DE)		
2005 04 04	2005 07 11	2005 05 26
848108	INTEGRO	31
VILMORIN, Société anonyme, Route du Manoir, F-49250 LA MENITRE, (FR)		
2005 04 14	2005 07 11	2005 05 26
848110	Colgate Sensitive FRESH STRIPE	03
CFE: 1.5.1, 1.5.23, 1.15.9, 2.9.10, 26.11.2, 26.11.12, 27.5.1		
Colgate-Palmolive Company, 300 Park Avenue, New York, NY 10022, (US)		
2004 12 30	2005 07 11	2005 05 26
848122	OPTI TONIC	05
PLANTES ET MEDECINES, Le Payrat - Begoux, F-46000 CAHORS, (FR)		
2005 02 25	2005 07 25	2005 06 02
848123	MP META	03 07 08
MPF META Szerszámgyártó és Forgalmazó Részvénytársaság, Gyár utca 1., H-2465 Ráckeresztúr, (HU)		
2004 05 26	2005 07 25	2005 06 02

848130	PINK DIAMOND	03	Lancaster Group GmbH, Fort Malakoff Park,, Rheinstrasse 4E, 55116 Mainz, (DE)	2005 04 11	2005 07 25	2005 06 02
848131	KRONEN	07	CFE: 24.9.3, 27.5.1 Zillgith-Beteiligungs GmbH, 2a, Römerstrasse, 77694 Kehl am Rhein, (DE)	2005 04 15	2005 07 25	2005 06 02
848145	PROMADIB	05	PRO.MED.CS Praha, a.s., Telčská 1, CZ-140 00 Praha 4, (CZ)	2005 02 11	2005 07 25	2005 06 02
848165	DEMA	12	CFE: 27.5.1, 27.5.2 DEMA SENICA, a.s., Dlhá 248/43, SK-905 01 Senica, (SK)	2005 04 04	2005 07 25	2005 06 02
848174	EPOX	19 27 37	L'udovít Dzielava, Parková 25, SK-821 05 Bratislava, (SK)	2004 11 05	2005 07 25	2005 06 02
848185	DOKI Polistiren Polistiren	01 11 16 17 19 20	DIOKI Organska petrokemijadioničko društvo, Žitnjak bb, HR- 10000 Zagreb, (HR)	2004 10 29	2005 07 25	2005 06 02
848186	OKITEN Polietilen niske gustoce	01 04 11 16 17 19 20	DIOKI Organska petrokemijadioničko društvo, Žitnjak bb, HR-10000 Zagreb, (HR)	2005 02 02	2005 07 25	2005 06 02
848192	Westmatic	07 37	CFE: 26.11.9, 27.5.1 WESTMATIC INVEST AB, Box 958, SE-671 24 Arvika, (SE)	2005 03 03	2005 07 25	2005 06 02
848193	CFE: 5.1.16, 26.1.1, 26.1.15, 29.1.12	01 02 03 04 05 06 07 08 09 11 12 16 17 18 19 20 21 22 24 25 27 28 31 35 37 38 39 41 42 44	Association des Centres Distributeurs E. LECLERC (A.C.D. Lec), 52, rue Camille Desmoulins, F-92451 ISSY LES MOULINEAUX, (FR)	2004 07 30	2005 07 25	2005 06 02
848200	AMEDIA	35 41	CFE: 27.5.1, 29.1.4 AMEDIA Vertriebs- & Consulting GmbH, Valenciener Straße 223, 52355 Düren, (DE)	2004 12 06	2005 07 25	2005 09 15
848205	Super Pro	03	Plus Warenhandelsgesellschaft mbH, Wissollstrasse 5-43, 45478 Mülheim, (DE)	2005 01 25	2005 07 25	2005 06 02
848225	PROLUNX	05	ALTANA Pharma AG, Byk-Gulden-Str. 2, 78467 Konstanz, (DE)	2005 04 06	2005 07 25	2005 06 02
848238	S&K	16 21 30 34 35 43	CFE: 5.3.1, 24.17.25, 27.5.1 UAB „SKONIS IR KVAPAS“, M.K. Čiurlionio g. 33-5, LT-03100 Vilnius, (LT)	2004 11 18	2005 07 25	2005 06 02
848246	Power Grip	01 16	Henkel KGaA, Henkelstrasse 67, 40589 Düsseldorf, (DE)	2005 02 21	2005 07 25	2005 06 02
848264	RIMMEL LASH EXTENDER	03	Coty Deutschland GmbH, Fort Malakoff Park,, Rheinstrasse 4E, 55116 Mainz, (DE)	2005 02 11	2005 07 25	2005 06 02
848273	CORTISI'	05	SIFI S.p.A., Via Ercole Patti, 36, I-95020 Laviano (Catania), (IT)	2005 02 28	2005 07 25	2005 06 02
848278	GICAN COLLECTION	24 25 26	CFE: 27.5.1 MUSTAFA GICAN, Seyit Nizam Cad., Çiftlik Pasaji, No:6, Zeytinburnu/ISTANBUL, (TR)	2004 11 11	2005 07 25	2005 06 02
848290	CFE: 5.1.16, 5.3.11, 5.3.13, 5.3.14	03	AMUN Parfum AG, Max Emanuel-Straße 5, A-1180 Wien, (AT)	2004 12 06	2005 07 25	2005 06 02
848292	DIORSKIN AIRFLASH	03	PARFUMS CHRISTIAN DIOR, 33, avenue Hoche, F-75008 PARIS, (FR)	2005 01 07	2005 07 25	2005 06 02
848293	WISH	25	CFE: 26.4.2, 26.4.18, 26.4.24, 27.5.1, 27.5.24 WISH GROUP PLC, Brook Point, 1412 High Road, London N20 9BH, (GB)	2005 02 09	2005 07 25	2005 06 02
848299	HALICOREX	05	EISAI CO., LTD., 6-10, Koishikawa 4-chome,, Bunkyo-ku, Tokyo 112-8088, (JP)	2005 03 02	2005 07 25	2005 06 02
848302	Viaggio	12	Siemens Aktiengesellschaft, Wittelsbacherplatz 2, 80333 München, (DE)	2005 03 16	2005 07 25	2005 06 02
848305	MOTIONDATA	09 42	Wolfgang DenzelAktiengesellschaft, Parkring 12, A-1010 Wien, (AT)	2005 03 18	2005 07 25	2005 06 02
848309	PATHSEEKER	10	JANSSEN PHARMACEUTICA N.V., Turnhoutsebaan 30, B-2340 BEERSE, (BE)	2005 04 11	2005 07 25	2005 06 02
848314	Assortis	30 35 39	Jozef Kráľovič - ZLOM, Vladimíra Clementisa 69, SK-917 01 Trnava, (SK)	2005 04 05	2005 07 25	2005 06 02
848328	ROC STAGE	25 32 34	CFE: 1.1.1, 1.1.2, 26.4.13, 26.4.18, 27.5.1, 29.1.13 OBSHESTVO S OGRANICHENNOYOTVETSTVENNOSTYU"AGENCY ROCK STAGE", kv. 2, d. 17, Rogozhsky val, RU-109147 MOSKVA, (RU)	2004 08 05	2005 07 25	2005 06 02
848348	ALTER KNABE	33	Weinkellerei Lenz Moser Aktiengesellschaft, Bäckermühlweg 44, A-4030 Linz, (AT)	2005 03 17	2005 07 25	2005 06 02
848356	KLEENTEK	11 37 42	KLEENTEK, spol. s r.o., Pávovské náměstí 216/5, CZ-198 00 Praha 9 - Kyje, (CZ)	2004 11 04	2005 07 25	2005 06 02
848370	MATELEK	07 09 35	UPE Holdings B.V., Saturnusstraat 25 J, NL-2132 HB HOOFDDORP, (NL)	2005 03 18	2005 07 25	2005 06 02
848373	DIGITIME	09	CONSTRUCTION DIFFUSIONVENTE INTERNATIONALE, société anonyme, 31 Avenue du Général Leclerc,, F-93500 PANTIN, (FR)	2005 01 18	2005 07 25	2005 06 02
848381	VACCINATION DAY	05	AVENTIS PASTEUR MSD SPA, Via degli Aldobrandeschi, 15, I-00100 ROMA, (IT)	2005 01 13	2005 07 25	2005 06 02
848405	CYBELWRAP	16	SAINTE GERMAINE, 28, Rue Emile Videau, F-33523 BRUGES CEDEX, (FR)	2004 07 23	2005 07 25	2005 06 02

848409	CREAMDELICE	29 30 32	
VEGEMIX, S.L., Crta. Alcolea del Pinar, 148, E-43206 REUS (TARRAGONA), (ES)			
2004 11 23	2005 07 25	2005 06 02	
848410	DELICECREAM	29 30 32	
VEGEMIX, S.L., Crta. Alcolea del Pinar, 148, E-43206 REUS (TARRAGONA), (ES)			
2004 11 23	2005 07 25	2005 06 02	
848415	LILAMA		
CFE: 1.5.1, 1.5.2, 1.5.6, 27.5.1, 29.1.13 06 07 35 37 42			
TONG CONG TY LAP MAY VIETNAM(LILAMA CORPORATION) (VN), 124 Minh Khai,, Quan Hai Ba Trung,, Thanh Pho Hanoi, (VN)			
2004 12 17	2005 07 25	2005 06 02	
848423	53		
CFE: 27.7.1 25			
SOCIETE COOPERATIVE GROUPEMENTS D'ACHATS DES CENTRES LECLERC, SC GALEC, 52, rue Camille Desmoulins, F-92451 ISSY LES MOULINEAUX CEDEX, (FR)			
2005 01 07	2005 07 25	2005 06 02	
848462	WORX		
CFE: 26.4.18, 27.5.1 07 08			
GREAPO POWER TOOLS (SUZHOU) CO., LTD., No. 11 Yangqing Road,, Loufeng Area,, Suzhou Industrial Park, Suzhou 215021, (CN)			
2004 12 25	2005 07 25	2005 06 02	
848477	LUXING Secret de Chine		
CFE: 27.5.1 03 05 14			
Fragueiro Sébastien, Rocher Samuel, Gallet Chantal, 16, square Léon Blum, F-92800 Puteaux, (FR)			
2005 01 27	2005 07 25	2005 06 02	
848484	AVI-COIL HD5	06	
AVI Alpenländische Veredelungs-IndustrieGesellschaft m.b.H., Gustinus-Ambrosi-Straße 1-3, A-8074 Raaba, (AT)			
2005 03 04	2005 07 25	2005 06 02	
848485	AVI-RIP 55 HD5	06	
AVI Alpenländische Veredelungs-IndustrieGesellschaft m.b.H., Gustinus-Ambrosi-Straße 1-3, A-8074 Raaba, (AT)			
2005 03 04	2005 07 25	2005 06 02	
848501	FRIVAL	03	
NIRVEL COSMETICS, S.L., Polígono Industrial Cotes Baixes, C/F N° 9, E-03800 ALCOY (ALICANTE), (ES)			
2005 03 10	2005 07 25	2005 06 02	
848511	Lisigamma	05	
Wörwag Pharma GmbH & Co. KG, 7, Calwerstrasse, 71034 Böblingen, (DE)			
2005 03 24	2005 07 25	2005 06 02	
848531	KELIUM	12	
AUTOMOBILES CITROËN, Immeuble Colisée III -, 12, rue Fructidor, F-75835 Paris Cedex 17, (FR)			
2004 12 03	2005 07 25	2005 06 02	
848533	WITNESS 1822	14	
BOVET FLEURIER SA, Avenue Daniel Jeanrichard,, CH-2114 Fleurier, (CH)			
2005 03 10	2005 07 25	2005 06 02	
848534	CLOUD NO.9	31	
Syngenta Participations AG, Schwarzwaldallee 215, CH-4058 Basel, (CH)			
2005 04 14	2005 07 25	2005 06 02	
848543	GLEMPID	05	
EGIS GYÓGYSZERGYÁR RT., Kereszturi út 30-38, H-1108 Budapest, (HU)			
2005 03 30	2005 07 25	2005 06 02	
848556	FRIENDLY WATER		
CFE: 3.1.14, 7.5.15, 27.5.1, 29.1.13 05 11 19 28 37 42			
"NOLA-7" EOOD, „Manastirska“ Str. 42-48,, entr. B, floor 4, BG-1111 SOFIA, (BG)			
2004 09 13	2005 07 25	2005 06 02	
848560	Pro/ENGINEER	09	
Nertex, s.r.o., Horná 21, SK-974 01 Banská Bystrica, (SK)			
2004 12 01	2005 07 25	2005 06 02	
848572	Baozhennu		
CFE: 27.5.1, 28.3.0 25			
CHEN XI LIN, #16 Lane North Kaifa Road,, Chenwei Chendian Town,, Shantou City, Guangdong Province, (CN)			
2005 04 28	2005 07 25	2005 06 02	
848584	Original Deichsländer		
CFE: 1.15.9, 3.3.1, 25.1.6, 27.1.1, 29.1.13 29			
Rolf Deichsel, Kienwerder Allee 1, 12437 Berlin, (DE)			
2005 02 17	2005 07 25	2005 06 02	
848598	RubberBack	01 17	
PolymerLatex GmbH, Paul-Baumann-Straße 1, 45772 Marl, (DE)			
2004 11 25	2005 07 25	2005 06 02	
848605	Toy		
CFE: 27.5.1, 29.1.12 28			
Global Express a.s., Komunardů 1091/36, CZ-170 00 Praha 7, (CZ)			
2004 10 22	2005 07 25	2005 06 02	
848607	MIFADREN	05 44	
LABORATOIRE HRA-PHARMA, 19, rue Frederick Lemaitre, F-75020 PARIS, (FR)			
2005 03 18	2005 07 25	2005 06 02	
848610	Carvedigamma	05	
WÖRWAG PHARMA GmbH & Co. KG, Calwer Strasse 7, 71034 Böblingen, (DE)			
2005 03 24	2005 07 25	2005 06 02	
848616	maxit		
CFE: 27.5.1, 29.1.4 02 17 19			
maxit Deutschland GmbH, Kupfertorstrasse 35, 79206 Breisach, (DE)			
2004 07 02	2005 07 25	2005 06 02	
848637	REACANDLES	04	
"BOLKAN TRADE GROUP" Ltd., 4, „Pavlina Onufrieva“ Str., BG-1510 SOFIA, (BG)			
2004 11 03	2005 07 25	2005 06 02	
848641	AHLEMEYER	25	
Dr. Alfred Schuh GmbH - Bekleidung, Helmershäuser Straße 12, 63674 Altenstadt, (DE)			
2004 11 09	2005 07 25	2005 06 02	
848648	Marché		
CFE: 7.3.20, 25.3.1, 26.11.7, 27.5.1 29 30 35 39 41 42 43			
Mövenpick-Holding, Luzernerstrasse 9, CH-6330 Cham, (CH)			
2004 09 15	2005 07 25	2005 06 02	
848662	ALGOANE	03	
BODIGEFI, Venelle du Carros, F-29480 Le Relecq Kerhuon, (FR)			
2005 04 08	2005 07 25	2005 06 02	
848672	OPTISS	09	
TEFAL, Zone Industrielle des Granges, F-74150 RUMILLY, (FR)			
2005 03 21	2005 07 25	2005 06 02	
848674	NIVEA PROTEIN REPAIR	03	
Beiersdorf AG, Unnastrasse 48, 20253 Hamburg, (DE)			
2005 04 08	2005 07 25	2005 06 02	
848688	Indynet	09	
Inderjeet Saini, 86 Farquhar Road,, Edgbaston, Birmingham, B15 2Q1, (IE)			
2004 09 29	2005 07 25	2005 06 09	
848689	Indy	09	
Inderjeet Saini, 86 Farquhar Road,, Edgbaston, Birmingham, B15 2Q1, (IE)			
2004 09 29	2005 07 25	2005 06 09	
848692	BYEMITE	05	
Bayer Aktiengesellschaft, Bayerwerk, 51368 Leverkusen, (DE)			
2004 11 09	2005 07 25	2005 06 09	

848731	NTB	05
Laboratoires ARKOPHARMA, LID de Carros Le Broc,, Z.I. 1ère avenue - 2709 M, F-06510 CARROS, (FR)		
2005 03 17	2005 07 25	2005 06 09
848732	Aquatronica	
CFE: 26.11.13, 27.5.1 07 09 37		
A.E.B. S.r.l., Via dell'Industria, 20,, Zona Ind. CORTE TEGGE, I-42025 CAVRIAGO (REGGIO EMILIA), (IT)		
2005 03 07	2005 07 25	2005 10 27
848739	Qualisnack	29 30 31
Jeppesen AG, Grienbachstrasse 11, CH-6300 Zug, (CH)		
2005 04 18	2005 07 25	2005 06 09
848756	CFE: 2.7.16, 25.1.6, 28.5.0, 29.1.15	29
"KONSERVINVEST" OOD, S. Pravoslaven, BG-4287 Municipality Parvomai, (BG)		
2005 03 10	2005 07 25	2005 06 09
848759	KND CODENAME: KIDS NEXT DOOR	
CFE: 2.5.23, 2.5.24, 25.1.19, 27.5.1 09 16 25 28 35		
Turner Entertainment NetworksInternational Limited, Turner House,, 16 Great Marlborough Street, London W1 7js, (GB)		
2004 03 10	2005 07 25	2005 06 09
848766	SiYPro	01
Degussa AG, Bennigsenplatz 1, 40474 Düsseldorf, (DE)		
2005 01 18	2005 07 25	2005 06 09
848767	ADOXTRUM	05
ALTANA Pharma AG, Byk-Gulden-Str. 2, 78467 Konstanz, (DE)		
2005 03 14	2005 07 25	2005 08 18
848768	REFMIR	05
ALTANA Pharma AG, Byk-Gulden-Str. 2, 78467 Konstanz, (DE)		
2005 03 14	2005 07 25	2005 06 09
848769	OTSIGO	05
ALTANA Pharma AG, Byk-Gulden-Str. 2, 78467 Konstanz, (DE)		
2005 03 14	2005 07 25	2005 06 09
848770	NIMTANA	05
ALTANA Pharma AG, Byk-Gulden-Str. 2, 78467 Konstanz, (DE)		
2005 03 14	2005 07 25	2005 06 09
848773	FENDIVIA	05
NYCOMED DANMARK APS, Langebjerg 1, DK-4000 ROSKILDE, (DK)		
2005 02 25	2005 07 25	2005 06 09
848784	TOUCHGEAR	09
Koninklijke Philips Electronics N.V., Groenewoudseweg 1, NL-5621 BA Eindhoven, (NL)		
2005 02 22	2005 07 25	2005 06 09
848799	D DETECHA SUPERKOV	
CFE: 1.7.11, 19.11.13, 27.3.1, 27.5.1 02		
DETECHA, chemické výrobní družstvo, Husovo náměstí 1208, CZ-549 01 Nové Město nad Metuji, (CZ)		
2005 01 24	2005 07 25	2005 06 09
848806	school zone publishing company	
CFE: 2.7.23, 4.5.3, 7.1.24, 18.7.20, 27.5.1 16 41		
School Zone Publishing Company, 1819 Industrial Drive, Grand Haven, MI 49417, (US)		
2004 08 27	2005 07 25	2005 06 09
848807	KENMAX	
CFE: 26.3.23, 27.5.1 25 35 39		
S.C. KENBOO INTERNATIONALTRADING S.R.L., Str. Soldat Croitoru nr. 8, Bl. 9,, Sc. 1, ap. 1, sector 5, BUCURESTI, (RO)		
2004 10 21	2005 07 25	2005 06 09
848811	HYPERLINE	
CFE: 27.5.1 09 35		
Obshchestvo s ogranichennoyotvetstvennostyu"ABN Inform", d. 29/2, str. 1, Mozhayskoe shosse, RU-121471 Moskva, (RU)		
2004 12 03	2005 07 25	2005 06 09
848815	XIAO NAO NAO	
CFE: 2.5.23, 27.5.1, 28.3.0 25		
XINGSHENG (FUJIAN) WEAVING CO., LTD., Wuli Gongyequ,, Jinjiang, Fujian 362200, (CN)		
2005 04 28	2005 07 25	2005 06 09
848816	XGK	
CFE: 27.5.1 07		
ZHENGZHOU TOP ROLLINGTECHNOLOGY CO., LTD., 12 Xuesong Road,, Zhengzhou National High & New-Tech, Development Zone, Henan, (CN)		
2005 04 28	2005 07 25	2005 06 09
848817	SURPHLOX	31
SUNTORY FLOWERS LIMITED, 2-13-12 Hirakawa-cho,, Chiyoda-ku, Tokyo 102-0093, (JP)		
2004 11 17	2005 07 25	2005 06 09
848820	MOUTAI	
CFE: 3.7.17, 25.1.15, 26.1.13, 26.1.24 33		
China Kweichow MoutaiDistillery Co., Ltd., No. 4, Dongshan Lane,, Waihuan East Road,, Guiyang, Guizhou, (CN)		
2005 04 28	2005 07 25	2005 06 09
848823	A51	09
Siemens Aktiengesellschaft, Wittelsbacherplatz 2, 80333 München, (DE)		
2004 12 13	2005 07 25	2005 06 09
848836	BIG MILK	
CFE: 1.15.15, 8.3.1, 27.5.1, 29.1.12 30		
Unilever N.V., Weena 455, NL-3013 AL Rotterdam, (NL)		
2005 02 02	2005 07 25	2005 06 09
848837	COMPAGNIA DEL COLORE	
CFE: 27.5.1 03		
ITALIAN GROUP S.R.L., Via Aldo Moro, 13, I-25124 BRESCIA, (IT)		
2005 01 21	2005 07 25	2005 06 09
848842	SALON DE COIFFURE DES CILS	03
BOURJOIS, 12-14, rue Victor Noir, F-92200 NEUILLY-SUR-SEINE, (FR)		
2005 04 19	2005 07 25	2005 06 09
848847	CFE: 26.4.8, 26.4.9, 26.4.24	35 36 37
SAGGEL HOLDING, 61, rue Lafayette, F-75009 PARIS, (FR)		
2004 12 03	2005 07 25	2005 06 09
848848	SAGGEL	35 36 37
SAGGEL HOLDING, 61, rue Lafayette, F-75009 PARIS, (FR)		
2004 12 03	2005 07 25	2005 06 09
848850	96	20 24 25
OKAIDI INTERNATIONAL, 162, boulevard de Fourmies, F-59100 ROUBAIX, (FR)		
2004 12 17	2005 07 25	2005 06 09
848861	ELGY-D	03 05
PIERRE FABRE MEDICAMENT, 45, Place Abel Gance, F-92100 BOULOGNE, (FR)		
2005 04 22	2005 07 25	2005 06 09
848879	DUKE OF JERSEY	30
Well Plus Trade GmbH, Borsteler Chaussee 47, 22453 Hamburg, (DE)		
2005 02 22	2005 07 25	2005 06 09
848883	POPPERS	28
Dracco Company Ltd., Unit 808, 8th. Floor,, Star House,, No. 3 Salisbury Road, T.S.T., Kowloon, Hong Kong, (CN)		
2004 07 28	2005 07 25	2005 06 09
848888	PANTHER	05 16
Libor Moudrý, Nádražní 56, CZ-667 01 Židlochovice, (CZ)		
2004 11 29	2005 07 25	2005 06 09
848889	SHR SMART HOTELS & RESORTS	
CFE: 24.17.25, 26.4.18, 27.5.1, 29.1.13 39 43		
SMART HOTELS & RESORTSDeutschland GmbH, Hamburger Strasse 11, 22083 Hamburg, (DE)		
2004 11 16	2005 07 25	2005 06 09

848897	CLICKERS	28	849167	MANUFACTURE GEORGE J VON BURG	
Dracco Company Ltd., Unit 808, 8th. Floor,, Star House,, No. 3 Salisbury Road,, T.S.T., Kowloon, Hong Kong, (HK)			CFE: 24.1.11 14		
2004 07 28	2005 07 25	2005 06 09	CLARO WATCH S.A., Salzhausstrasse 5, CH-2500 BIENNE, (CH)		
848910	UNIPANEL	19 20 21	2005 04 20	2005 07 25	2005 06 09
UNIGLAS GmbH & Co. KG, Robert-Bosch-Str. 10, 56410 Montabaur, (DE)			849172	EFEXIVA	05
2005 03 18	2005 07 25	2005 06 09	Novartis AG, CH-4002 Basel, (CH)		
848913	LUNA PLAST a.s. MELNÍK		2005 04 25	2005 07 25	2005 06 09
CFE: 1.5.1, 1.5.6, 1.5.23, 27.5.1 06 19			849176	DENTALTECH	05
LUNA PLAST a.s., Hořín 13, CZ-276 01 Mělník, (CZ)			DENTAL TECH S.N.C.di Cavallet Graziano & C., Via G. di Vittorio, 10/12,, MISINTO, I-20020 MILANO, (IT)		
2004 12 28	2005 07 25	2005 06 09	2005 02 21	2005 07 25	2005 06 09
848914	MAC ALLISTER	07 08	849177	CFE: 26.1.18, 26.1.24, 27.5.1	05
CASTORAMA FRANCE, Zone Industrielle, F-59175 TEMPLEMARS, (FR)			DENTAL TECH S.N.C.di Cavallet Graziano & C., Via G. di Vittorio, 10/12,, MISINTO, I-20020 MILANO, (IT)		
2004 12 29	2005 07 25	2005 06 09	2005 02 21	2005 07 25	2005 06 09
848931	TRUSTED SERVICE INTEGRATION	09 16 42	849187	Amlodigamma	05
Siemens Schweiz AG, Albisriederstrasse 245, CH-8047 Zurich, (CH)			WÖRWAG PHARMA GmbH & Co. KG, Calwer Strasse 7, 71034 Böblingen, (DE)		
2005 03 14	2005 07 25	2005 06 09	2005 03 24	2005 07 25	2005 06 09
849034	NUTROPIA	03 05 29 30	849191	THYMONOR	05
NUTROPIA Ernährungsmmedizinische Forschungs GmbH, Moosham 29, A-5585 Unternberg, (AT)			BIOFARMA, 22, rue Garnier, F-92200 NEUILLY-SUR-SEINE, (FR)		
2004 11 10	2005 07 25	2005 06 09	2005 04 29	2005 07 25	2005 06 09
849055	first Oxygen		849193	Moxogamma	05
CFE: 26.1.18, 26.1.24, 27.5.1 30			WÖRWAG PHARMA GmbH & Co. KG, Calwer Strasse 7, 71034 Böblingen, (DE)		
Intergum GıdaSanayi ve Ticaret Anonim Şirketi, Mahmutbey Merkez Mahallesi, Taşocakları Yolu No:9-11, Bağcılar Istanbul, (TR)			2005 03 24	2005 07 25	2005 06 09
2004 12 29	2005 07 25	2005 06 09	849195	KONCAR	07 09 11 12 17 20 21 37 38 42
849056	bnt	35 41 42	KONČAR-ELEKTROINDUSTRIJA d.d., Fallerovo šetalište 22, HR- 10000 Zagreb, (HR)		
bnt international s.r.o., Cintorinska 3a, SK-811 08 Bratislava, (SK)			2004 06 14	2005 07 25	2005 06 09
2004 07 09	2005 07 25	2005 06 09	849200	NIVEA VISAGE ACTIVE AGE	
849064	Barnängen Essentials	03 05 42	CFE: 26.4.6, 26.4.7, 27.5.1, 29.1.14 03		
Henkel KGaA, Henkelstrasse 67, 40191 Düsseldorf, (DE)			Beiersdorf AG, Unnastrasse 48, 20253 Hamburg, (DE)		
2004 09 17	2005 07 25	2005 06 09	2005 04 14	2005 07 25	2005 06 09
849084	AMUSAN		849201	VIMO	02
CFE: 26.4.9, 27.5.1 03 05			PROSPA, 3, rue du 43ème RIC, F-80510 LONGPRE LES CORPS SAINTS, (FR)		
AZIENDE CHIMICHE RIUNITEANGELINI FRANCESCO A.C.R.A.F. S.P.A., Viale Amelia 70, I-00181 ROMA, (IT)			2005 04 18	2005 07 25	2005 06 09
2005 02 02	2005 07 25	2005 06 09	849227	LUX SEXIER THAN NAKED	03
849088	ETTORE	12	Unilever N.V., Weena 455, NL-3013 AL Rotterdam, (NL)		
AUTOMOBILES CITROËN, Immeuble Colisée III -, 12, rue Fructidor, F-75835 Paris Cedex 17, (FR)			2004 11 10	2005 07 25	2005 06 09
2005 02 28	2005 07 25	2005 06 09	849262	OLIN	
849092	LIQUID LIPS	03	CFE: 27.5.1 29		
Lancaster Group GmbH, Fort Malakoff Park,, Rheinstrasse 4E, 55116 Mainz, (DE)			EDIRNE YAG SANAYI VE TICARETANONIM ŞİRKETİ, Zindanalti Caddesi No: 47, EDIRNE, (TR)		
2005 02 25	2005 07 25	2005 06 09	2005 01 14	2005 07 25	2005 06 09
849105	SUBTIL CURL	03 05	849265	SPRINGFIELD BORN IN EUROPE 1988	
LABORATOIRE DUCASTEL, F-46140 CASTELFRANC, (FR)			CFE: 25.1.19, 27.5.1 25		
2005 04 18	2005 07 25	2005 06 09	QUIRAL, S.A., Av. del Llano Castellano, No. 51, E-28034 MADRID, (ES)		
849127	Werther's Original Caramelts	30	2005 04 07	2005 07 25	2005 06 09
August Storck KG, Waldstrasse 27, 13403 Berlin, (DE)			849267	PILOUS	
2005 03 24	2005 07 25	2005 06 09	CFE: 3.9.1, 3.9.5, 27.5.1 07		
849140	FORCE ECLAT	03	PILOUS - pásové pily, spol. s r.o., Kšírova 118b, CZ-619 00 Brno, (CZ)		
Madame Terry DE GUNZBURG, 34, rue Boileau, F-75016 PARIS, (FR)			2005 03 29	2005 07 25	2005 06 09
2004 11 08	2005 07 25	2005 06 09	849270	ROCA ELEMENT	11
849147	Tablette d'Or		ROCA SANITARIO, S.A., Av. Diagonal, 513, E-08029 BARCELONA, (ES)		
CFE: 1.15.9, 25.1.6, 27.5.1, 29.1.13 30			2005 04 01	2005 07 25	2005 06 09
SOCIETE COOPERATIVE GROUPEMENTS D'ACHATS DES CENTRES LECLERC(SC GALEC), 52, rue Camille Desmoulins, F-92451 ISSY- LES-MOULINEAUX CEDEX, (FR)			849282	Bolton Medical CH - Werfen Hospital Group	
2005 04 01	2005 07 25	2005 06 09	CFE: 1.5.2, 1.5.23, 26.11.12, 27.5.1, 29.1.12 10		
849154	GRACE LANCASTER	03	IZASA DISTRIBUCIONES TECNICAS S.A.por contracción IZASA S.A., Aragó, 90, E-08015 BARCELONA, (ES)		
Lancaster Group GmbH, Fort Malakoff Park,, Rheinstrasse 4E, 55116 Mainz, (DE)			2005 03 17	2005 07 25	2005 06 09
2005 03 11	2005 07 25	2005 06 09			

849286 salzer CFE: 27.5.1 YUEQING LEYI ELECTRIC CO., LTD., C. D 12F Leyi Building Yuecheng, Yueqing, Zhejiang, (CN) 2005 03 30 2005 07 25 2005 06 09	09	849400 CYCLOFENAC SwissCo Services AG, Bahnhofstrasse 14, CH-4334 Sisseln, (CH); SwissCo Development AG, Bahnhofstrasse 14, CH-4334 Sisseln, (CH) 2005 04 21 2005 08 08 2005 06 16	05
849298 UNIRESIST UNIGLAS GmbH & Co. KG, Robert-Bosch-Str. 10, 56410 Montabaur, (DE) 2005 03 18 2005 08 08 2005 06 16	19 20 21	849401 COASTLINE HOBAS Engineering GmbH, Pischeldorfer Straße 128, A-9020 Klagenfurt, (AT) 2004 08 09 2005 08 08 2005 06 16	07 19 42
849299 UNILIGHT UNIGLAS GmbH & Co. KG, Robert-Bosch-Str. 10, 56410 Montabaur, (DE) 2005 03 18 2005 08 08 2005 06 16	19 20 21	849406 P CFE: 27.5.1, 29.1.4 01 06 09 14 19 36 37 39 40 L. Possehl & Co mbH, Beckergrube 38-52, 23552 Lübeck, (DE) 2004 04 28 2005 08 08 2005 06 16	01
849304 HAIRWELL CFE: 26.4.18, 26.4.19, 27.5.1 Plus Warenhandels-gesellschaft mbH, Wissollstrasse 5-43, 45478 Mülheim an der Ruhr, (DE) 2005 04 11 2005 08 08 2005 06 16	03	849413 AQUADOZ RAIN BIRD EUROPE, 900, rue Ampère,, ZI Les Milles, F-13851 AIX EN PROVENCE, (FR) 2004 12 24 2005 08 08 2005 06 16	01
849316 EVO DIESEL CFE: 25.1.19, 26.1.18, 27.5.1, 29.1.13 MOL Magyar Olaj-és Gázipari Részvénytársaság, Október huszonharmadika u. 18, H-1117 Budapest, (HU) 2005 05 03 2005 08 08 2005 06 16	04	849433 TRAC (Tailor Rolled Automotive Components) Muhr und Bender KG, In den Schlachtwiesen 4, 57439 Attendorn, (DE) 2004 10 07 2005 08 08 2005 06 16	06 12
849339 SANJIN CFE: 5.5.20, 27.5.1, 28.3.0 Guilin Sanjin Pharmaceutical Co., Ltd, No. 1 Gold Star Road,, Guilin, Guangxi 541004, (CN) 2004 12 25 2005 08 08 2005 06 16	03 05 29	849442 NeMIP Netzwert Aktiengesellschaft, An den Treptowers 1, 12435 Berlin, (DE) 2004 12 01 2005 08 08 2005 06 16	09 38 42
849353 QEYON ALTANA Pharma AG, Byk-Gulden-Strasse 2, 78467 Konstanz, (DE) 2004 09 10 2005 08 08 2005 06 16	05	849443 SySpro HiQ CFE: 27.5.1 Syspro-Gruppe Betonbauteile e.V., Hanauer Straße 31, 63526 Erlensee, (DE) 2005 02 18 2005 08 08 2005 06 16	19
849363 NAUGHTY GIRL Naughty Enterprises Pty Ltd, Level 2, 122-126 Ormond Road, ELWOOD VIC 3184, (AU) 2004 09 05 2005 08 08 2005 06 16	32	849444 LOH Loh Optikmaschinen AG, Wilhelm-Loh-Straße, 35578 Wetzlar, (DE) 2004 01 30 2005 08 08 2005 06 16	01 02 03 04 06 07 09 11 17 20 37 41 42
849367 FORVITUR ALTANA Pharma AG, Byk-Gulden-Str. 2, 78467 Konstanz, (DE) 2005 03 14 2005 08 08 2005 06 16	05	849446 CENT'S JEAN WEAR C.J.W. STEP LINE COMPANY SLC (SAS), Zone Industrielle Le Vaillant,, Bâtiment 6, 2 rue Jean Moulin, F-93350 LE BOURGET, (FR) 2004 09 24 2005 08 08 2005 06 16	16 18 25
849368 PIT Partner Intern Transport Your strongest move. Ever. CFE: 26.4.18, 26.4.24, 27.5.1, 27.5.24 PIT Partner Intern Transport B.V., Achtseweg Noord 50, Gebouw AZ, NL-5651 GG Eindhoven, (NL) 2005 03 24 2005 08 08 2005 06 16	39	849447 Unilife CFE: 27.5.1, 27.5.11 BENGY & COMPANY S.R.L., Via Turi, 3, I-70051 Barletta (BA), (IT) 2005 01 12 2005 08 08 2005 06 16	09 18 25
849369 ChainMaster ChainMaster Bühnentechnik GmbH, Uferstraße 23, 04838 Eilenburg, (DE) 2004 05 04 2005 08 08 2005 06 16	07 09 37	849451 CFE: 28.5.0 SERGEIKIN Anatoly Yacovlevich, ap. 21, 64 Lobachevskogo ul., RU-119454 Moscow, (RU) 2004 10 15 2005 08 08 2005 06 16	07 09 11 37 39 43 45
849379 DEUCTONE DECEUNINCK N.V., Bruggesteeweg 164, B-8830 Hoogdele-Gits, (BE) 2005 04 11 2005 08 08 2005 06 16	02 17 19	849455 Fasersan Trag CFE: 27.5.1, 29.1.12 Sano - Moderní výživa zvířatspol. s r.o., Npor. O. Bartoška 15, CZ-344 01 Domažlice, (CZ) 2004 11 19 2005 08 08 2005 06 16	31
849386 N CFE: 26.4.2, 27.5.1, 27.5.8 NIPPON DICS CO., LTD., 21-15, Higashigotanda 5-chome,, Shinagawa-ku, Tokyo 141-0022, (JP) 2004 11 09 2005 08 08 2005 06 16	09	849459 MaMMAsan CFE: 25.1.9, 27.5.1, 29.1.4 Sano-Moderní výživa zvířatspol. s r.o., Npor. O. Bartoška 15, CZ-344 01 Domažlice, (CZ) 2005 02 28 2005 08 08 2005 06 16	31
849393 NDT CFE: 26.1.12, 26.1.18, 26.11.12, 27.5.1, 29.1.12 NDT Systems & Services AG, Am Hasenbiel 6, 76297 Stutensee, (DE) 2004 08 31 2005 08 08 2005 06 16	09 42	849460 PECTOL PRODUCTOS DAMEL, S.A., Paseo de la Estación, s/n, CREVILLENTE (Alicante), (ES) 2004 12 27 2005 08 08 2005 06 16	05 29 30
849394 CASTELGARDEN GGP ITALY S.p.A., 6, Via del Lavoro, I-31033 CASTELFRANCO VENETO (TV), (IT) 2004 10 08 2005 08 08 2005 06 16	07 08 12	849461 ProtectoSan CFE: 25.1.9, 27.5.1 Sano - Moderní výživa zvířatspol. s r.o., Npor. O. Bartoška 15, CZ-344 01 Domažlice, (CZ) 2005 02 28 2005 08 08 2005 06 16	31
		849462 StabiloSan CFE: 25.1.9, 27.5.1, 29.1.12	31

Sano - Moderní výživa zvířat spol. s r.o., Npor. O. Bartoška 15, CZ-344 01 Domažlice, (CZ)			
2005 02 28	2005 08 08	2005 06 16	
849465	LogBuy	35 39 41	
LogBuy ApS, Havnegade 43, DK-1058 Copenhagen K, (DK)			
2004 12 13	2005 08 08	2005 06 16	
849474	CFE: 26.4.12, 26.11.12, 29.1.13	36	
Deutscher Inkasso-Dienst GmbH & Co. KG, Steindamm 71, 20099 Hamburg, (DE)			
2004 12 13	2005 08 08	2005 06 16	
849491	GULP!	28	
Pure Fishing, Inc., 1900 18th Street, Spirit Lake, IA 51360, (US)			
2004 06 28	2005 08 08	2005 06 16	
849494	JOBMAN	25	
Jobman Workwear AB, Fogdevägen 1, SE-183 64 TÄBY, (SE)			
2004 09 16	2005 08 08	2005 06 16	
849496	LIANGFEI		
CFE: 27.5.1, 28.3.0			03 05
BEIJING SHIDAILIANGFEI HUAZHUANGPINYOUXIANGONGSI, No. 7 2/F, No. 29, Chengzishichangjie,, Mentougouqu, Beijing, (CN)			
2005 05 06	2005 08 08	2005 06 16	
849497	HENGDA		
CFE: 26.4.6, 26.11.9, 28.3.0			19
JINJIANG HENGDA CERAMICS CO., LTD., Anhai Junbing Gongyequ,, Jinjiang, Fujian 362200, (CN)			
2005 03 30	2005 08 08	2005 06 16	
849500	CFE: 26.3.6, 26.4.4, 26.4.12, 26.4.24	25 35	
BEST MODE TEKSTIL SANAYIYE DIS TICARET LIMITED ŞİRKETİ, Orta Mah. Cumburiyet Cad. Şahin, Sok. N o 52, KÜÇÜKÇEKMECE/ /ISTANBUL, (TR)			
2004 08 31	2005 08 08	2005 06 16	
849502	KINPOW		
CFE: 26.11.9, 27.5.1, 27.5.2			07
KINPOW TRADING COMPANY LIMITED(ningbo zhengwei jinchukou youxian gongsi), Room 527, Building 5,, No. 22 Henghe Road,, Beilun, Ningbo,, ZHEJIANG 315080, (CN)			
2005 03 30	2005 08 08	2005 06 16	
849506	1 in service		
CFE: 24.5.1, 27.7.1, 29.1.12			37
Otis Elevator Company, Intellectual Property Dept. 10 Farm Springs, Farmington, CT 06032, (US)			
2005 04 11	2005 08 08	2005 06 16	
849510	Comfino	25	
Kienast Schuhhandels-Gesellschaft mbH, An der Autobahn 15,, Gewerbegebiet Gailhof, 30900 Wedemark, (DE)			
2005 02 22	2005 08 08	2005 06 16	
849512	TIROLL		
CFE: 6.1.2, 27.5.1			30
WISSA, spol. s r.o., U Rakovky 1207, CZ-148 00 Praha 4 - Kunratice, (CZ)			
2005 02 28	2005 08 08	2005 06 16	
849515	ATeDis ADVANCED TECHNOLOGY DISTRIBUTION		
CFE: 26.11.12, 27.5.1, 29.1.4			09 35 41 42
Bronze Investments Limited, Eagle House,, 16 Kyriakos Matsis Avenue,, 10th Floor, Nicosia, (CY)			
2005 03 29	2005 08 08	2005 06 16	
849524	aqua VIVO		
CFE: 1.15.15, 1.15.24, 27.5.1			32
UAB „TG INGENIUM“, Kalvarijų g. 290-14, LT-08318 Vilnius, (LT)			
2005 03 04	2005 08 08	2005 06 16	
849528	ACKERMAN Kamin		
CFE: 11.3.1, 11.3.4, 25.1.19, 27.5.1, 29.1.13			30
IVANESCU GEORGE, Str. 13 Septembrie Nr. 120,, BL. 60-62, Scara B, Apt. 28,, Sector 5, BUCAREST, (RO)			
2004 09 24	2005 08 08	2005 06 16	
849531	DELANO ANNO 1994		
CFE: 25.1.9, 27.5.1, 29.1.12			30 35 43
UAB „DELANO“, Naugarduko g. 99, LT-03202 Vilnius, (LT)			
2005 03 09	2005 08 08	2005 06 16	
849533	M PLODE	05 32 33	
Bernd Folle, Wienerstrasse 19, A-2345 Brunn/Gebirge, (AT)			
2005 02 25	2005 08 08	2005 06 16	
849537	COBIAX	06 19 42	
Cobix Technologies AG, Oberallmendstrasse 20a, CH-6301 Zug, (CH)			
2005 05 06	2005 08 08	2005 06 16	
849567	GROUPE GENERALE IMMOBILIERE		
CFE: 24.7.1, 27.5.1, 29.1.4			35 36 37 42
SOCIETE GENERALE IMMOBILIERE „LSGI“, 22, place Vendôme, F-75001 PARIS, (FR)			
2004 10 08	2005 08 08	2005 06 16	
849569	LATITUDE	33	
ADEGA COOPERATIVA DE REDONDO, C.R.L., Estrada de Évora, P-7170-107 Redondo, (PT)			
2005 04 06	2005 08 08	2005 06 16	
849573	USER-CENTRIC BROADBAND	09 37 38 42	
ALCATEL, 54, rue La Boétie,, F-75008 PARIS, (FR)			
2004 11 10	2005 08 08	2005 06 16	
849599	La Barista		
CFE: 26.1.18, 26.11.13, 27.5.1			09 11 21 30
Torrefazione Ionia S.p.A., Viale Don Minzoni, 34, I-95014 Giarre (CT), (IT)			
2005 04 06	2005 08 08	2005 06 16	
849611	pop & pink		
CFE: 2.9.1, 24.17.25, 27.5.1, 29.1.1, 29.1.8			25 35
LEBI TEKSTILSANAYI VE DIŞ TICARET LIMITED ŞİRKETİ, Imsan Sanayi Sitesi D. Blok No: 5/2, IKITELLI/ISTANBUL, (TR)			
2004 11 19	2005 08 08	2005 06 16	
849612	FIREFLIRT	38 42 45	
Dr. Gerhard C. Oellinger, Dammgasse 9, A-7111 Parndorf, (AT)			
2004 10 15	2005 08 08	2005 06 16	
849616	MC music.club		
CFE: 27.5.1			09 35 36 37 38 39 40 41 42 43 44 45
TDR d.o.o., Obala Vladimira Nazora 1, HR-52210 Rovinj, (HR)			
2005 03 15	2005 08 08	2005 06 16	
849622	Adélie Youkaï		
CFE: 8.1.9, 25.1.6, 27.5.1, 29.1.15			30
ITM ENTREPRISES, 24, rue Auguste-Chabrières, F-75015 PARIS, (FR)			
2005 05 06	2005 08 08	2005 06 16	
849624	ROCKIES 20 filter cigarettes		
CFE: 25.7.1, 25.7.4, 27.5.1			34
Greenleaf Tobacco AG, Zeughausgasse 20, CH-6300 Zug, (CH)			
2004 12 23	2005 08 08	2005 06 16	
849625	LIWORLD	18 25	
ALBA TRADE S.r.o., Alejová 2, SK-040 11 Košice, (SK)			
2005 03 29	2005 08 08	2005 06 16	
849628	NAVIGLASS	09 16 19 20 21 35 38	
SAINT-GOBAIN GLASS FRANCE, Société Anonyme, „Les Miroirs“, 18 avenue d'Alsace, F-92400 COURBEVOIE, (FR)			
2004 09 21	2005 08 08	2005 06 16	
849637	NX		
CFE: 27.5.1			01 05 10 11
Janssen Pharmaceutica N.V., Turnhoutseweg 30, B-2340 Beerse, (BE)			
2005 03 04	2005 08 08	2005 06 16	
849646	ROADTRIP	18 25 28	
SALOMON S.A., Lieudit La Ravoire,, F-74370 METZ-TESSY, (FR)			
2004 09 06	2005 08 08	2005 06 16	

849661	VESTIBO	05	"ACTAVIS" AD, 2, „Kniaginia Maria Louisa" Blvd., Business Centre TSUM, BG-1000 SOFIA, (BG)	2005 02 17	2005 08 08	2005 06 16	849751	MEDOFF	32 33 43	Private company with limited liability UTC License and Trademark Registry B.V., Hornweg 50, NL-1721 CV Broek op Langedijk, (NL)	2005 01 11	2005 08 08	2005 06 16
849662	NEW ERA FITS	25	NEW ERA CAP COMPANY, INC., P.O. Box 208,, 8061 Erie Road, Derby, New York 14047, (US)	2005 01 06	2005 08 08	2005 06 16	849752	Kangtai	09	ZHEJIANG KANGTAI ELECTRIC CO., LTD.(ZHEJIANG KANGTAI DIANQI YOUXIANGONGSI), No 5 Kangtai Road,, Huanghua Industrial District,, YUEQING, ZHEJIANG, 325605, (CN)	2004 08 23	2005 08 08	2005 06 16
849667	SINCLAIR	11	NEPA, společnost s ručením omezeným, Purkyňova 45, CZ-612 00 Brno, (CZ)	2004 07 16	2005 08 08	2005 06 16	849754	SCAPÈCHE	29 31 39	ITM ENTREPRISES, 24, rue Auguste-Chabrières, F-75015 PARIS, (FR)	2005 04 15	2005 08 08	2005 06 16
849671	LEONARDO STICKS	28	LEONARDO STICKS, LLC, Post Office Box 2293, South Hamilton, MA 01982, (US)	2004 09 10	2005 08 08	2005 06 16	849756	PHYTOLLIENCE	03 05	CASTER, 35, avenue Franklin Roosevelt, F-75008 PARIS, (FR)	2005 04 26	2005 08 08	2005 06 16
849678	TRB (Tailor Rolled Blanks)	06 12	Muhr und Bender KG, In den Schlachtwiesen 4, 57439 Attendorn, (DE)	2004 10 07	2005 08 08	2005 06 16	849757	HYDRAPTEN	03 05	CASTER, 35, avenue Franklin Roosevelt, F-75008 PARIS, (FR)	2005 04 27	2005 08 08	2005 06 16
849679	TRT (Tailor Rolled Tubes)	06 12	Muhr und Bender KG, In den Schlachtwiesen 4, 57439 Attendorn, (DE)	2004 10 07	2005 08 08	2005 06 16	849760	LARGO CONSUMO	16 35 42	FINMEDIA S.R.L. ATTIVITA' FINANZIARIEE ORGANIZZATIVE NEI SETTORIDELLA COMUNICAZIONE, 160, Corso Galileo Ferraris, I-10100 TORINO, (IT)	2004 09 01	2005 08 08	2005 06 16
849680	TRP (Tailor Rolled Products)	06 12	Muhr und Bender KG, In den Schlachtwiesen 4, 57439 Attendorn, (DE)	2004 10 07	2005 08 08	2005 06 16	849763	ADD + IMPACT	35	Add + Impact International Pty Ltd, Level 4, 606 St Kilda Road, MELBOURNE VIC 3004, (AU)	2005 02 14	2005 08 08	2005 06 16
849681	TEAMTRACK	09	SERENA Software, Inc., 2755 Campus Drive, 3rd Floor, San Mateo, California 94403-2538, (US)	2004 11 11	2005 08 08	2005 06 16	849767	AEROTOP	01 02 42	Degussa AG, Bennigsenplatz 1, 40474 Düsseldorf, (DE)	2005 02 10	2005 08 08	2005 06 16
849704	YOURNAME	03 18 25	NICO S.p.A., Via San Zeno, 67, I-36022 Cassola (Vicenza), (IT)	2005 03 16	2005 08 08	2005 06 16	849775	GEELY	12	CFE: 3.7.17, 24.11.25, 26.1.4, 26.1.21, 27.1.1, 29.1.13 Geely Group Co., Ltd., Lunan Geely Road, Luqiao District, Taizhou, Zhejiang, (CN)	2005 02 28	2005 08 08	2005 06 16
849711	Blanchette	31	Rosen-Tantau Mathias Tantau Nachfolger, Tornescher Weg 13, 25436 Uetersen, (DE)	2005 04 20	2005 08 08	2005 06 16	849776	talema	07 09 37 42	CFE: 26.1.1, 26.2.1, 27.5.1, 29.1.1, 29.1.6, 29.1.8 NT Magnetcs s.r.o., Chebská 27, CZ-322 00 Plzeň, (CZ)	2004 06 28	2005 08 08	2005 06 16
849712	STILNOXIUM	05	SANOFI-AVENTIS, 174, avenue de France, F-75013 PARIS, (FR)	2005 04 26	2005 08 08	2005 06 16	849786	HUMISTAR	01	TRADE CORPORATION INTERNATIONAL, S.A.Unipersonal, Julián Camarillo, 29,, Edif. Diapasón 1, E-28037 MADRID, (ES)	2004 10 27	2005 08 08	2005 06 16
849726	HIVÒ	25	CFE: 27.5.1 I.C.A. INDUSTRIA CONFEZIONIABBIGLIAMENTO S.r.l., Strada Prov. per Mottola,, Km. 2.200,, Zona Industriale, I-74015 MARTINA FRANCA (TA), (IT)	2005 02 18	2005 08 08	2005 06 16	849788	KOS 460	25	Inter-Corus AG, Landstrasse 104, FL-9490 Vaduz, (LI)	2004 12 10	2005 08 08	2005 06 16
849727	SWISSTEC	05 10	CFE: 6.1.2, 6.1.4, 27.5.1 Coltène/Whaledent AG, Feldwiesenstrasse 20, CH-9450 Altstätten, (CH)	2005 02 08	2005 08 08	2005 06 16	849790	THOR	11	CFE: 27.5.1 THOR IBERICA, S.A., Almirante Oquendo, 1 - 23,, E-08930 SAN ADRIAN DE BESOS (BARCELONA), (ES)	2004 12 21	2005 08 08	2005 06 16
849730	OCTAVIA TOUR	12	Škoda Auto, a.s., Tř. Václava Klementa 869, CZ-293 60 Mladá Boleslav, (CZ)	2005 02 24	2005 08 08	2005 06 16	849791	SiC Enclosure Control System industrial enclosure control system	09	CFE: 26.4.9, 26.4.18, 26.4.24, 27.5.1, 27.5.24 UniLAN S.A., Case postale, CH-2001 Neuchâtel, (CH)	2004 12 22	2005 08 08	2005 06 16
849739	CFE: 25.1.6, 28.5.0, 29.1.13	32	Otkrytoe Aktsionernoe Obshchestvo "SUN Interbrew", 28, ul. Moskovskaya,, Moskovskaya obl., RU-141600 Klin, (RU)	2005 02 04	2005 08 08	2005 06 16	849795	JANSEN DISPLAY	20 35 42	CFE: 4.5.3, 27.5.1 Jansen Display s.r.o., V Holešovičkách 1400/7, CZ-182 00 Praha 8, (CZ)	2004 08 13	2005 08 08	2005 06 16
849746	ROTHO	16 20 21 35 42	Rotho Kunststoff AG, Industriestrasse 11, CH-5303 Würenlingen, (CH)	2004 11 16	2005 08 08	2005 06 16							

849797	CRUZ	11 20 21	
KOHLER FRANCE, 60, rue de Turenne, F-75003 PARIS, (FR)			
2004 12 15	2005 08 08	2005 06 16	
849803	NexxStyle	16 20 21	
Georgia-Pacific S.à.r.l., 25 route d'Esch, L-1470 Luxembourg, (LU)			
2005 01 25	2005 08 08	2005 06 16	
849811	AMMBOSS	07	
Waltraut Irlacher, Schmidstrasse 7, 83362 Surberg, (DE)			
2005 03 09	2005 08 08	2005 06 16	
849818	JP just play	25 35	
CFE: 26.4.18, 27.5.1, 29.1.13			
J.P., s.r.o., Karpatská 2, SK-811 05 Bratislava, (SK)			
2004 11 09	2005 08 08	2005 06 16	
849823	OASIS	09	
TEFAL, Zone Industrielle des Granges, F-74150 RUMILLY, (FR)			
2005 04 01	2005 08 08	2005 06 16	
849840	CFE: 19.7.1, 19.7.22	32	
Plus Warenhandels-gesellschaft mbH, Wissollstrasse 5-43, 45478 Mülheim, (DE)			
2005 02 04	2005 08 08	2005 06 16	
849855	LILIWORLD	18 25	
ALBA TRADE s.r.o., Alejová 2, SK-040 11 Košice, (SK)			
2005 03 29	2005 08 08	2005 06 16	
849856	CFE: 26.4.9	18 25	
ALBA TRADE s.r.o., Alejová 2, SK-040 11 Košice, (SK)			
2005 03 29	2005 08 08	2005 06 16	
849877	PROMINENT	29 31 33 43	
CFE: 5.13.3, 25.1.18, 26.1.21, 27.1.1, 29.1.13			
Zemědělské obchodní družstvo, Brniště 1, CZ-471 29 Brniste, okr. Česká Lípa, (CZ)			
2005 03 29	2005 08 08	2005 06 16	
849883	Texapore	18 22 25	
JACK WOLFSKIN Ausrüstung für Draussen GmbH & Co. KGaA, 38-40, Limburgerstrasse,, 65510 Idstein, (DE)			
2005 03 29	2005 08 08	2005 06 16	
849884	KEPLER-ONEACCESS	36 38	
KEPLER EQUITIES, 112, avenue Kléber, F-75116 Paris, (FR)			
2004 08 09	2005 08 08	2005 06 16	
849902	SENSORY INNOVATION	35 42	
Givaudan SA, Chemin de la Parfumerie 5, CH-1214 Vernier-Genève, (CH)			
2005 05 12	2005 08 08	2005 06 16	
849906	WORK Land	09 25	
CFE: 27.5.1			
SAFE WAY S.R.L., Zona Ind.le Campolungo snc, I-63100 ASCOLI PICENO, (IT)			
2005 04 28	2005 08 08	2005 06 16	
849911	TEXO	28	
UAB „BALTİK VAIRAS“, Pramonės g. 3, LT-78138 Šiauliai, (LT)			
2005 03 31	2005 08 08	2005 06 16	
849929	ROWASA	05	
Solvay Pharmaceuticals GmbH, Hans-Böckler-Allee 20, 30173 Hannover, (DE)			
2005 04 05	2005 08 08	2005 06 16	
849933	Realtus	36	
CFE: 26.4.3, 26.4.7, 27.5.1, 29.1.12			
UAB „REALTUS“, Konstitucijos pr. 7, LT-09308 Vilnius, (LT)			
2005 04 06	2005 08 08	2005 06 16	
849935	ROVASA	05	
Solvay Pharmaceuticals GmbH, Hans-Böckler-Allee 20, 30173 Hannover, (DE)			
2005 04 05	2005 08 08	2005 06 16	
849967	C B	06	
CFE: 5.13.3, 27.5.1			
Pujiang Baima Lock Co., Ltd, Shiqukou Village,, Baima Town,, Pujiang, Zhejiang 322200, (CN)			
2005 04 29	2005 08 08	2005 06 16	
849972	BIOFORM	16	
Klöckner Pentaplast GmbH & Co KG, Industriestr. 3-5, 56412 Heiligenroth, (DE)			
2005 04 21	2005 08 08	2005 06 16	
849973	HELÁNE D'ARCY active	03	
CFE: 27.5.1			
Dirk Rossmann GmbH, Isernhägener Str. 16, 30938 Burgwedel, (DE)			
2005 04 20	2005 08 08	2005 06 16	
849977	ibf	35 37 41	
CFE: 26.2.1, 26.4.1, 26.4.10, 27.5.1, 29.1.1, 29.1.6			
Veletrhy Brno, a.s., Výstaviště 1, CZ-647 00 Brno, (CZ)			
2004 06 18	2005 08 08	2005 06 16	
849978	invex	35 37 41	
CFE: 26.15.1, 27.5.1			
Veletrhy Brno, a.s., Výstaviště 1, CZ-647 00 Brno, (CZ)			
2004 06 18	2005 08 08	2005 06 16	
849985	PROTIMEAL	05 29 30 32	
BARIATRIX EUROPE INC, 240, rue Claude Chappe, F-07500 GUILHERAND GRANGES, (FR)			
2005 03 02	2005 08 08	2005 06 16	
849994	CableLine	06 16 20	
Weidmüller Interface GmbH & Co. KG, Klingenbergstraße 16, 32758 Detmold, (DE)			
2005 02 12	2005 08 08	2005 06 16	
849999	SPORTCOOL	25	
CFE: 27.5.1, 29.1.12			
SPORTCOOL, s.r.o., Partizanska 3713/99, SK-058 01 Poprad, (SK)			
2004 09 13	2005 08 08	2005 06 16	
850002	LIBERTY SPORTSWEAR	25	
Liberty Damenmoden GmbH, Siemensstraße 9, 32312 Lübbecke, (DE)			
2005 04 06	2005 08 08	2005 06 16	
850004	CAREFREE ESSENTIALS	05	
Janssen Pharmaceutica N.V., Turnhoutseweg 30, B-2340 Beerse, (BE)			
2005 04 13	2005 08 08	2005 06 16	
850007	CAREFREE PERFECT FIT STRETCH	05	
Janssen Pharmaceutica N.V., Turnhoutseweg 30, B-2340 Beerse, (BE)			
2005 04 13	2005 08 08	2005 06 16	
850008	CAREFREE STRETCH	05	
Janssen Pharmaceutica N.V., Turnhoutseweg 30, B-2340 Beerse, (BE)			
2005 04 13	2005 08 08	2005 06 16	
850021	DERMAZOLE	05	
CFE: 28.5.0			
Tovarystvo z obmejenojuvidpovidalnistu „GLADPHARME LTD“, vul. L. Pervomajskogo, 6, UA-01023 Kyiv, (UA)			
2005 02 21	2005 08 08	2005 06 16	
850031	LE GAULOIS	29 30	
CFE: 2.1.11, 25.1.1, 26.3.4, 27.5.1, 29.1.14			
SOCIETE LDC, Zone Industrielle Saint-Laurent, F-72300 SABLE-SUR-SARTHE, (FR)			
2004 12 31	2005 08 08	2005 06 23	
850032	LE GAULOIS	29 30	
CFE: 2.1.11, 25.1.1, 26.3.4, 27.5.1, 29.1.14			
SOCIETE LDC, Zone Industrielle Saint-Laurent, F-72300 SABLE-SUR-SARTHE, (FR)			
2004 12 31	2005 08 08	2005 06 23	
850050	sweet 6 minis	29 30	
CFE: 27.5.1, 27.7.1			

Plus Warenhandelsgesellschaft mbH, Wissollstrasse 5-43, 45478 Mühlheim, (DE) 2004 11 09	2005 08 08	2005 06 23	850153 MYSORE GOLD 30 Otkrytoe Aktsionernoe ObschestvoKompania „May”, dom 1a Ozernaya, RU-141190 Fryazino Moskovskoy obl., (RU) 2005 01 31	2005 08 08	2005 06 23
850055 TROPICANA CFE: 1.3.1, 5.1.12, 27.5.1, 29.1.15 25 MONA OK, SIA, DzeĻtu iela 10-44, LV-1021 Riga, (LV) 2004 09 22	2005 08 08	2005 06 23	850155 Bellini 06 09 12 28 Fritz Hürter GmbH & Co. oHG, 420, Hammer Straße, 48153 Münster, (DE) 2005 01 31	2005 08 08	2005 06 23
850059 DANEA NOURRIT TA BEAUTE 05 29 30 32 Compagnie Gervais Danone, 126-130, rue Jules-Guesde, F-92302 Levallois-Perret, (FR) 2005 04 07	2005 08 08	2005 06 23	850170 VEGOIL 01 05 Agrichem B.V., Koopvaardijweg 9, NL-4906 CV Oosterhout, (NL) 2005 04 19	2005 08 08	2005 06 23
850060 DANEA 05 29 30 32 Compagnie Gervais Danone, 126-130, rue Jules-Guesde, F-92302 Levallois-Perret, (FR) 2005 04 07	2005 08 08	2005 06 23	850171 LIFENPH 16 41 Janssen Pharmaceutica N.V., Turnhoutseweg 30, B-2340 Beerse, (BE) 2005 05 09	2005 08 08	2005 06 23
850066 QuickPot CFE: 19.9.7, 25.1.9, 26.13.25, 27.5.1 20 HerkuPlast Kubern GmbH, Am Steinhügel 1, 94140 Ering, (DE) 2005 01 31	2005 08 08	2005 06 23	850173 Yarloks 18 CFE: 27.5.1 HUANG ZHUQUAN, 2, 117, Santiao Street,, Shilongzhen, Dongguan, Guangdong, (CN) 2005 05 23	2005 08 08	2005 06 23
850082 Klárka FROST CFE: 2.5.3, 5.7.8, 8.1.18, 25.1.19, 27.5.1 30 FROST, s.r.o. Prešov, Na Brehu 20/A, SK-080 05 Prešov, (SK) 2005 03 29	2005 08 08	2005 06 23	850183 Femalebasics 03 05 42 Hans Karrer GmbH, Messerschmittring 54, 86343 Königsbrunn, (DE) 2005 03 10	2005 08 08	2005 06 23
850083 FOROSA 05 Novartis AG, CH-4002 Basel, (CH) 2005 05 11	2005 08 08	2005 06 23	850198 EXAERIS 05 EXAERIS INC., 825 Third Ave 40th Floor, New York, NY 10022, (US) 2005 04 26	2005 08 08	2005 06 23
850086 NOXANA 05 KRKA, tovarna zdravil, d.d., Novo mesto, Šmarješka cesta 6, SI-8501 Novo mesto, (SI) 2005 03 16	2005 08 08	2005 06 23	850208 bac SILKY CARE 03 CFE: 27.5.1 Hans Schwarzkopf & Henkel GmbH & Co. KG, Hohenzollernring 127-129, 22763 Hamburg, (DE) 2005 05 04	2005 08 08	2005 06 23
850087 ZOPYA 05 KRKA, tovarna zdravil, d.d., Novo mesto, Šmarješka cesta 6, SI-8501 Novo mesto, (SI) 2005 03 16	2005 08 08	2005 06 23	850211 Diet Fun 29 30 32 33 Plus Warenhandelsgesellschaft mbH, Wissollstraße 5-43, 45478 Mülheim an der Ruhr, (DE) 2004 11 05	2005 08 08	2005 06 23
850094 SENSORY INTELLIGENCE 35 42 Givaudan SA, Chemin de la Parfumerie 5, CH-1214 Vernier-Genève, (CH) 2005 05 12	2005 08 08	2005 06 23	850217 VANTAGE 34 CFE: 25.1.9, 26.1.1, 27.5.1 Japan Tobacco Inc., 2-2-1 Toranomom,, Minato-ku, Tokyo, (JP) 2005 01 27	2005 08 08	2005 06 23
850105 SENSORY EXPERTISE 35 42 GIVAUDAN S.A., 5, chemin de la Parfumerie, CH-1214 Vernier, (CH) 2005 05 09	2005 08 08	2005 06 23	850226 nt magnetics 07 09 37 42 CFE: 25.1.15, 26.4.2, 26.4.10, 27.1.1, 27.5.1, 29.1.1, 29.1.6 NT Magnetics s.r.o., Chebská 27, CZ-322 00 Plzeň, (CZ) 2004 06 28	2005 08 08	2005 06 23
850106 PURPULYN 03 Madame Terry DE GUNZBURG, 34, rue Boileau, F-75016 PARIS, (FR) 2004 11 02	2005 08 08	2005 06 23	850229 Ehrmann Robby 29 30 32 Ehrmann AG Oberschöneegg im Allgäu, 87770 Oberschöneegg, (DE) 2004 09 03	2005 08 08	2005 06 23
850107 QUEENBEE 31 CFE: 24.9.2, 27.5.1 DAI FRUITS, S.L., Ctra. Barcelona 24-bajo, E-46530 PUZOL, Valencia, (ES) 2005 02 24	2005 08 08	2005 06 23	850242 DORETA 05 KRKA, tovarna zdravil, d.d., Novo mesto, Šmarješka cesta 6, SI-8501 Novo mesto, (SI) 2005 05 06	2005 08 08	2005 06 23
850115 1-DAY ACUVUE MOIST 09 Janssen Pharmaceutica N.V., Turnhoutseweg 30, B-2340 Beerse, (BE) 2005 05 23	2005 08 08	2005 06 23	850243 MEGLIMID 05 KRKA, tovarna zdravil, d.d., Novo mesto, Šmarješka cesta 6, SI-8501 Novo mesto, (SI) 2005 05 06	2005 08 08	2005 06 23
850116 FIL AGRI 22 SAINTE GERMAINE (SA), 28, rue Emile Videau BP 69, F-33523 BRUGES cedex, (FR) 2004 12 09	2005 08 08	2005 06 23	850268 GÖTTI + NIEDERER 09 35 Sven Götti, Bürglistrasse 30, CH-8002 Zürich, (CH) 2005 04 29	2005 08 08	2005 06 23
850136 TOBOGGAN 03 05 09 11 12 13 14 16 18 20 21 22 25 27 28 29 30 31 32 37 41 DECATHLON, 4, Boulevard de Mons, F-59650 VILLENEUVE D'ASCQ, (FR) 2004 09 21	2005 08 08	2005 06 23	850269 GLICLADA 05 KRKA, tovarna zdravil, d.d., Novo mesto, Šmarješka cesta 6, SI-8501 Novo mesto, (SI) 2005 05 06	2005 08 08	2005 06 23
850145 ESTRICHZIEGEL 19 37 CREATON Hungary Kft., Pellérdi út 55, H-7634 PÉCS, (HU) 2004 12 16	2005 08 08	2005 06 23	850270 OLTERON 05 KRKA, tovarna zdravil, d.d., Novo mesto, Šmarješka cesta 6, SI-8501 Novo mesto, (SI) 2005 05 06	2005 08 08	2005 06 23

850271	GLICLAMED	05
KRKA, tovarna zdravil, d.d., Novo mesto, Šmarješka cesta 6, SI-8501 Novo mesto, (SI)		
2005 05 06	2005 08 08	2005 06 23
850284	POM-BÄR	
CFE: 27.5.1, 29.1.13 29 30		
Intersnack Knabber-Gebäck GmbH & Co. KG, Aachener Strasse 1042, 50858 Köln, (DE)		
2005 04 18	2005 08 08	2005 06 23
850286	CFE: 12.1.1, 24.9.1, 26.1.4, 26.1.18, 28.5.0	08 14 18 20
Obchtchestvo s ogranichennoiotvetstvennostyou „VEK“, kv. 18,1, oul. Joukovskogo,, RU-601914 Kovrov, Vladimirskaia obl., (RU)		
2004 12 09	2005 08 08	2005 06 23
850288	CORUS	05 10 42
Corus Pharma, Inc., 2025 1st Avenue, Suite 800, Seattle, WA 98121, (US)		
2005 01 19	2005 08 08	2005 06 23
850298	EWOPHARMA	05 10
EWOPHARMA AG, 43, Vordergasse, CH-8200 SCHAFFHOUSE, (CH)		
2005 06 02	2005 08 08	2005 06 23
850313	CFE: 28.5.0	33 35 43
FIRMA „Soyuz-Victan“ Ltd.(Tovaristvo s obmezhenoividpovidalnis tyu), vul. Pimonenka 13, corp 8C, UA-04050 Kyiv, (UA)		
2005 01 04	2005 08 08	2005 06 23
850317	THINK AGAIN	41
NGC Network International, LLC, 1145 17th Street, N.W., Washington, DC 20036, (US)		
2005 05 13	2005 08 08	2005 06 23
850318	FLASHLINER	16
Schwan-STABILOPromotion Products GmbH & Co., Schwanweg 1, 90562 Heroldsberg, (DE)		
2005 03 17	2005 08 08	2005 06 23
850320	CFE: 28.5.0	33 35 43
FIRMA „Soyuz-Victan“ Ltd.(Tovaristvo s obmezhenoividpovidalnis tyu), vul. Pimonenka 13, corp 8C, UA-04050 Kyiv, (UA)		
2005 01 04	2005 08 08	2005 06 23
850331	SIMTONIC	09
OBERTHUR CARD SYSTEMS SA, 102, boulevard Malesherbes, F-75017 PARIS, (FR)		
2004 07 23	2005 08 08	2005 06 23
850487	White 4 U	05 10
Biomed Est., Austr. 49, FL-9490 Vaduz, (LI)		
2005 04 26	2005 08 08	2005 06 23
850488	Visor	05 10
Biomed Est., Austr. 49, FL-9490 Vaduz, (LI)		
2005 04 13	2005 08 08	2005 06 23
850501	np	
CFE: 26.15.1, 27.5.1, 29.1.13 01 24 25 35		
Lilly Schwindt, Saarlouiser Str. 69, 66265 Heusweiler, (DE)		
2004 10 04	2005 08 08	2005 06 23
850519	ISOLAC	29
Carbery Milk Products Ltd., Ballineen, County Cork, (IE)		
2005 04 19	2005 08 08	2005 06 23
850520	SUMMIT	
CFE: 26.4.18, 26.4.24, 27.5.1, 28.3.0 19		
GUANGDONG NEWPEARL CERAMICGROUP CO. LTD., No. 1 Shinan Avenue,, Nanzhuang Town, Chancheng Zone,, Foshan City, Guangdong 528000, (CN)		
2005 05 23	2005 08 08	2005 06 23
850546	Diabetruw	05 29 32
TRUW Arzneimittel GmbH, Königstrasse 12, 33330 Gütersloh, (DE)		
2004 11 10	2005 08 08	2005 06 23
850547	EWP	09 11
Unitherm GmbH, Otto-Hahn-Straße 9a, 97230 Estenfeld, (DE)		
2005 03 24	2005 08 08	2005 06 23
850562	OXALEPT	05
PLIVA HRVATSKA d.o.o., Ulica grada Vukovara 49, HR-10000 Zagreb, (HR)		
2005 03 11	2005 08 08	2005 06 23
850564	ACO	25
ACO - FÁBRICA DE CALÇADO, S.A., Condado - Mogege -, Pousada de Saramagos, Vila Nova de Famalicão, (PT)		
2005 04 08	2005 08 08	2005 06 23
850588	ALFA Q4	12
FIAT AUTO S.p.A., Corso Giovanni Agnelli, 200, I-10135 TORINO, (IT)		
2004 12 01	2005 08 22	2005 06 30
850589	BILTEMA	
CFE: 25.7.4, 26.4.9, 26.4.18, 27.5.1, 29.1.15 02 03 04 05 06 07 08 09 11 12 16 17 19 20 21 22 24 25 27 35		
BILTEMA B.V., Hemonystraat 11, NL-1074 BK Amsterdam, (NL)		
2004 10 11	2005 08 22	2005 06 30
850595	CRISP & CROSS	
CFE: 24.17.25, 26.4.18, 26.4.24, 27.5.1 30		
Plus Warenhandelsgesellschaft mbH, Wissollstrasse 5-43, 45478 Mühlheim, (DE)		
2005 04 18	2005 08 22	2005 06 30
850605	Noseblot	
CFE: 24.7.23, 24.13.25, 25.1.9, 29.1.13 03 05		
M Ex T BELGIUM NV, Industrierweg 1, B-8800 Roeselare, (BE)		
2005 04 01	2005 08 22	2005 06 30

G. SPROSTOWANIA OPISÓW PATENTOWYCH I OPISÓW OCHRONNYCH

234

Poniższe zestawienie zawiera kolejno kod rodzaju patentu lub prawa ochronnego, numer patentu lub prawa ochronnego oraz przyczynę i treść sprostowania.

OPISY PATENTOWE

(B1) 185737 Postanowiono opis ponownie wydrukować ze względu na stwierdzone błędy drukarskie

(B1) 185765 Sprostowano błędy drukarskie w treści opisu: na str. 10 wiersz 11 od dołu z „C₁-C₆-alkoksykarbonyl lub ewentualnie podstawiony” na „C₁-C₆-alkoksykarbonyl lub C₁-C₆-alkil ewentualnie podstawiony”

(B1) 186720 Postanowiono opis ponownie wydrukować ze względu na stwierdzone błędy drukarskie

(B1) 188061 Sprostowano błędy drukarskie w treści opisu: na str. 1 w twórcach wynalazku wiersz 2 z „Agnel” na „Angel”, str. 4 wiersz 19 od góry z „Alki” na „Alkil”

(B1) 188062 Postanowiono opis ponownie wydrukować ze względu na stwierdzone błędy drukarskie

(B1) 188158 Postanowiono opis ponownie wydrukować ze względu na stwierdzone błędy drukarskie

(B1) 188205 Sprostowano błędy drukarskie w treści opisu: na str. 2 zastrz. 9 wiersz 3 z „izopreni-styrenowego” na „izopreno-styrenowego”, str. 5 wiersz 21 i 19 od dołu po słowach „pochodne celulozy” i po „(HEC)” jest nawias kwadratowy

(B1) 188494 Postanowiono opis ponownie wydrukować ze względu na stwierdzone błędy drukarskie

(B1) 188839 Sprostowano błędy drukarskie w treści opisu: na str. 1 wiersz 2 od dołu i str. 3 wiersz 15 od góry z „turbinowe” na „turbinowo”, str. 2 wiersz 22 od góry i str. 5 wiersz 2 od dołu z „mikrokryształiczne” na „mikrokryształiczną”

(B1) 189218 Postanowiono opis ponownie wydrukować ze względu na stwierdzone błędy drukarskie

(B1) 189709 Sprostowano błędy drukarskie w treści opisu: na str. 2 wiersz 2 od dołu z „hetrocykliczne” na „heterocykliczne”, str. 5 wiersz 9 od dołu z „odszczepianu” na „odszczepianiu”, str. 10 Przykład 2 wiersz 3 z „benzylowy metoksypropanol” na „benzylowy, metoksypropanol”, str. 12 Przykład 8 wiersz 4 z „staje się się” na „staje się”, str. 15 wiersz 2 od dołu z „120 μm” na „120 μm”

(B1) 190381 Postanowiono opis ponownie wydrukować ze względu na stwierdzone błędy drukarskie

(B1) 190441 Postanowiono opis ponownie wydrukować ze względu na stwierdzone błędy drukarskie

(B1) 190470 Sprostowano błędy drukarskie w treści opisu: na str. 1 oraz na str. 4 w zastrz. 32 z „według zastrz. 19” na „według zastrz. 18 albo 19”

(B1) 190483 Sprostowano błąd drukarski na stronie tytułowej w uprawnionym z patentu z „SEPRACOR, INC.” na „SEPRACOR INC.”

(B1) 190588 Sprostowano błędy drukarskie w treści opisu: na str. 5 wiersz 8 od góry „prowadzące 1 i 8” na „prowadzące 7 i 8”, str. 5 wiersz 10 od góry z „elementach prowadzących 1 i 8” na „elementach prowadzących 7 i 8”, str. 5 wiersz 15 od góry z „element łożyskowy” na „element łożyskowy 15”

(B1) 190616 Sprostowano błąd drukarski w treści opisu: na str. 4 wiersz 14 od dołu z „materiału izolacyjnego” na „materiału izolacyjnego 5”, str. 4 wiersz 11 od dołu z „zamocowanie jej w osłonie 9” na „zamocowanie jej w osłonie 6”

(B1) 190626 Sprostowano błędy drukarskie w treści opisu: na str. 4 wiersz 17 od dołu z „44” na „46”, str. 4 wiersz 1 od dołu z „odcinka” na „odcinka 5”

(B1) 190670 Sprostowano błąd drukarski w treści opisu: na str. 11 w tabeli 14 rubryka tygodnie kolumna 4 z „9” na „8”

(B1) 190679 Sprostowano błędy drukarskie w treści opisu : na str. 10 wiersz 22 od dołu z „śrubowa z gwintem” na „śrubowa 1 z gwintem” i wiersz 4 od dołu z „też 20 otwór 20” na „też otwór 20”, str. 12 wiersz 1 od góry z „kat” na „kąt”, str. 13 wiersz 13 od góry z „fig. 318” na „fig. 3 i 8”

(B1) 190740 Sprostowano błędy drukarskie w treści opisu: na str. 5 wiersz 19 od góry z „54 palców” na „54 walców”, str. 5 wiersz 24 od dołu z „wgniecenie 46” na „wgniecenia 46”, str. 5 wiersz 14 od dołu z „przechodni do” na „przechodzi do”, str. 6 wiersz 2 od góry z „mogą w” na „mogą być w”

(B1) 190749 Sprostowano błąd drukarski w treści opisu: na str. 4 wiersz 2 od dołu z „łożyskowej 21” na „łożyskowej 27”

(B1) 190827 Sprostowano błędy drukarskie w treści opisu: na str. 3 wiersz 7 od dołu z „agregat czcionkowy 2” na „agregat czcionkowy 3”, str. 4 wiersz 3 od dołu z „oś obrotu 61” na „oś obrotu 6.”

(B1) 190854 Postanowiono opis ponownie wydrukować ze względu na stwierdzone błędy drukarskie

(B1) 190891 Postanowiono opis ponownie wydrukować ze względu na stwierdzone błędy drukarskie

OPISY OCHRONNE WZORÓW UŻYTKOWYCH

(Y1) 61748 Sprostowano oczywistą pomyłkę w treści opisu na stronie 1, wiersz 1 od dołu w ten sposób, że w miejsce „Krystof Kopcacz” wpisano „Krzysztof Kopcacz”

H. OGŁOSZENIA

235

OŚWIADCZENIA O GOTOWOŚCI UDZIELENIA LICENCJI (LICENCJA OTWARTA)

Patenty, prawa ochronne

Poniższe zestawienia zawierają kolejno: kod rodzaju patentu (prawa ochronnego), numer patentu (prawa ochronnego), datę zgłoszenia, numer i rok wydania Wiadomości Urzędu Patentowego, w którym ogłoszono o udzieleniu patentu (prawa ochronnego), wysokość opłaty licencyjnej (jeżeli uprawniony ją podał) i datę złożenia oświadczenia oraz tytuł wynalazku (wzoru użytkowego) oraz nazwisko i imię (nazwę) uprawnionego z adresem.

PATENTY

(B1) 185280 1998 05 19 04/2003 (-) 2006 05 09
Przetwornik tensometryczny do pomiaru siły docisku szczęk hamulcowych, zwłaszcza kopalnianych wózków hamulcowych
Główny Instytut Górnictwa
40-166 Katowice, Plac Gwarków I

(B1) 185281 1998 05 26 04/2003 (-) 2006 05 15
Przenośny miernik do detekcji tlenu w pomieszczeniach przemysłowych
Główny Instytut Górnictwa
40-166 Katowice, Plac Gwarków I

(B1) 190466 1999 09 07 12/2005 (-) 2006 03 03
Głowica do mikrowygładzania otworów foliowymi taśmami ściernymi
Politechnika Koszalińska
75-453 Koszalin, ul. Śniadeckich 2

(B1) 190467 1999 09 07 12/2005 (-) 2006 03 03
Głowica do mikrowygładzania otworów foliowymi taśmami ściernymi
Politechnika Koszalińska
75-453 Koszalin, ul. Śniadeckich 2

(B1) 191829 2000 01 05 07/2006 (-) 2006 02 20
Sposób zwiększania stabilizacji przestrzennej łukowej, stalowej obudowy wyrobisk korytarzowych, szczególnie w wyrobiskach nachylonych
Główny Instytut Górnictwa
Katowice, Plac Gwarków 1

(B1) 191836 2000 12 15 07/2006 (10%) 2006 03 10
Sposób wytwarzania drobnokrystalicznych azotków żelaza
Politechnika Szczecińska
Szczecin, Aleja Piastów 17

(B1) 191837 2000 12 15 07/2006 (10%) 2006 03 10
Sposób wytwarzania drobnokrystalicznych azotków metali przejściowych
Politechnika Szczecińska
Szczecin, Aleja Piastów 17

(B1) 191838 1999 04 28 07/2006 (-) 2006 02 13
Pływak
Poprawa Stanisław
Krosno, ul. Batorego 11/2

(B1) 191856 2000 03 27 07/2006 (10%) 2006 03 07
Sposób otrzymywania środka do zwalczania śliskości zimowej, środek do zwalczania śliskości zimowej i sposób zwalczania śliskości zimowej
Politechnika Szczecińska
Szczecin, Aleja Piastów 17

(B1) 191857 1998 07 23 07/2006 (10%) 2006 01 13
Sposób oczyszczania ścieków zasolonych powstających przy produkcji heparyny z regeneracją roztworu NaCl oraz układ do oczyszczania ścieków zasolonych powstających przy produkcji heparyny z regeneracją roztworu NaCl
Politechnika Szczecińska
Szczecin, Aleja Piastów 17

(B1) 191870 1999 12 22 07/2006 (-) 2006 01 13
Sposób badania tribologicznego konstrukcyjnych elementów polimerowych
Politechnika Lubelska
Lublin, ul. Bernardyńska 13

(B1) 191885 1999 12 02 07/2006 -/- 2006 02 27
Sposób poszukiwania mocy maksymalnej źródła energii
Politechnika Lubelska
Lublin, ul. Bernardyńska 13

(B1) 191981 1998 06 17 07/2006 (5%) 2006 03 23
Nowe pochodne 1,2-benzoizotiazolin-3-onu i sposób ich otrzymywania
Akademia Medyczna im. prof. Feliksa Skubiszewskiego
Lublin, Al. Raclawickie 1

PRAWA OCHRONNE

(Y1)60034 1998 07 22 11/2003 (-) 2006 05 19
Strzemię do obudowy górniczej
Główny Instytut Górnictwa
Katowice, pl. Gwarków 1

(Y1)61781 2001 07 09 12/2005 (-) 2006 05 22
Odrzwia obudowy łukowo-prostej
Główny Instytut Górnictwa
Katowice, pl. Gwarków 1

236

OGŁOSZENIA W SPRAWIE WPŁYNIĘCIA WNIOSKU O UDZIELENIE DODATKOWEGO PRAWA OCHRONNEGO DLA PRODUKTÓW LECZNICZYCH I PRODUKTÓW OCHRONY ROŚLIN

Poniższe zestawienie zawiera kolejno: kod rodzaju patentu, numer patentu podstawowego i tytuł wynalazku, numer i datę złożenia wniosku, nazwisko i imię lub nazwę i adres uprawnionego, numer i

datę pierwszego zezwolenia na wprowadzenie produktu na rynek, numer i datę pierwszego zezwolenia w Unii Europejskiej na wprowadzenie produktu na rynek oraz oznaczenie produktu opisanego w tym zezwoleniu.

(B1) 174721

Przeciwciało monoklonalne anty-CD20

24 / 174721 2004 10 27

BIOGEN IDEC INC, San Diego, Stany Zjednoczone Ameryki

EU/1/03/264/001 2004 05 01

EU/1/03/264/001 2004 01 16 Zevalin-Ibritumomab Tiuxetan

B1) 191984

Kompozycja synergistyczna do długotrwałej ochrony przeciw pchłom oraz zastosowanie kombinacji fipronilu w połączeniu z metoprenem

78 / 191984 2006 03 08

MERIAL, Lyon, Francja

1628/05 do 1632/05 2005 11 02 Frontline combo spot on (fipronil, methoprene)

677845 do 677857 2003 01 23

(B1) 191483

Grzybobójcze kompozycje, zastosowanie kombinacji związków czynnych i sposób wytwarzania grzybobójczego środka

82 / 191483 2006 05 24

BAYER AKTIENGESELLSCHAFT, Leverkusen, Niemcy

R-55/2005 2005 12 05 Fandango 200 EC

5315-00 2004 12 23

237

SPROSTOWANIA OGŁOSZEŃ OPUBLIKOWANYCH W WIADOMOŚCIACH URZĘDU PATENTOWEGO

Poniższe zestawienie zawiera kolejno: numer, którego sprostowanie dotyczy oraz treść sprostowania.

WYNAŁAZKI

305105 w WUP nr 1/2001 na str. 32 opublikowano informację o odmowie udzielenia patentu na wynalazek.

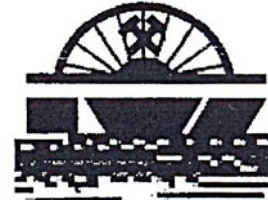
Omyłkowo nie podano, że zgłoszenie tego wynalazku będzie rozpatrywane jako zgłoszenie wzoru użytkowego.

WZORY UŻYTKOWE

61748 w WUP nr 11/2005 na stronie 2237 w łamie lewym, wiersz 1 od dołu jest nazwisko i imię twórcy Kopacz Krzysztof. Powinno być Kopacz Krzysztof.

ZNAKI TOWAROWE

166301 w WUP nr 3/2006 na str. 614 w łamie prawym, wiersz 35 wydrukowano błędną odbitkę znaku towarowego jest:



powinno być:



REJESTRACJA MIĘDZYNARODOWA ZNAKÓW TOWAROWYCH

733885 w WUP nr 8/2002 na str. 839 w łamie lewym, wiersz 13 zostały błędnie wydrukowane klasy towarowe: są 09, 36, 41, 42. Powinno być: 36, 41.

K O M U N I K A T

Departament Wydawnictw Urzędu Patentowego RP uprzejmie zawiadamia, że z dniem 1 września 2006 r. nastąpi zmiana ceny na wydawnictwo:

„WIADOMOŚCI URZĘDU PATENTOWEGO” – **19,00 zł**

Zmieniona cena obowiązywać będzie:

- dla prenumeratorów (przedpłaty) od 1 stycznia 2007 r.
- dla nabywców w tzw. „sprzedaży odręcznej” od 1 września 2006 r. tj. **od WUP nr 9/2006**

Jednocześnie informujemy, że cena na wydawnictwo:

„BIULETYN URZĘDU PATENTOWEGO” pozostanie bez zmian.

Pragniemy zawiadomić również, że istnieje możliwość prenumeraty na 2007 rok nw. wydawnictw:

Koszt rocznej prenumeraty **BUP** (26 numerów x 16,00 zł) – **416,00 zł**

Koszt rocznej prenumeraty **WUP** (12 numerów x 19,00 zł) – **228,00 zł**

Zainteresowanych prosimy o wpłacanie powyższych kwot przelewem na konto UP RP:

NBP O/O Warszawa **93101010100025832231000000**

lub gotówką w Wydziale Rozpowszechniania Wydawnictw w terminie do 31 października 2006 roku.

Prosimy o terminowe dokonywanie przedpłat oraz o podawanie pełnych danych adresowych na przelewach.

Nie ulega zmianie forma prenumeraty Polskich Opisów Patentowych.

Wszelkich informacji udzielamy:

tel: **825-80-01** wew. **107, 224**

fax: **875-06-82**

e-mail: **wydawnictwa@uprp.pl**

KOMUNIKAT

Urząd Patentowy Rzeczypospolitej Polskiej poszukuje kandydatów na stanowiska aplikantów eksperckich w Departamencie Badań Znaków Towarowych

Liczba lub wymiar etatu: 1

Główne obowiązki:

- sprawdzanie dokumentacji zgłaszanych znaków towarowych,
- ocena poprawności sporządzania wykazu towarów i klasyfikacji towarów i usług,
- badanie ustawowych warunków ochrony prawnej znaków towarowych zgłaszanych w trybie krajowym i międzynarodowym,
- ocena zasadności uwag jakie wpłynęły do zgłoszenia,
- prowadzenie korespondencji ze zgłaszającymi.

Kandydat powinien posiadać kwalifikacje:

- wykształcenie wyższe; pożądane prawnicze,
- znajomość języka angielskiego i francuskiego w mowie i piśmie (co najmniej na poziomie dobrym).

Wymagania pożądane:

- znajomość zagadnień dotyczących problematyki ochrony własności przemysłowej,
- znajomość kodeksu postępowania administracyjnego, kodeksu handlowego (w szczególności zagadnienia dotyczące prawa spółek), kodeksu cywilnego i kodeksu postępowania cywilnego,
- umiejętność posługiwania się komputerem (Windows, Word),
- umiejętność dokonywania analizy porównawczej tekstów i jasnego formułowania wniosków,
- łatwość podejmowania decyzji,
- umiejętność analizowania orzeczeń sądowych,
- umiejętność pracy w zespole, komunikatywność i kreatywność.

Wymagane dokumenty i oświadczenia:

- kopia pierwszych trzech stron dowodu osobistego (lub dwóch nowego dowodu osobistego),
- odpis dyplomu ukończenia studiów,
- oświadczenie kandydata o korzystaniu w pełni z praw publicznych i o niekaralności za przestępstwo popełnione umyślnie,
- oświadczenie kandydata o wyrażeniu zgody na przetwarzanie danych osobowych do celów rekrutacji,
- życiorys,
- list motywacyjny.

Kopie innych dokumentów i oświadczeń:

- oświadczenie kandydata o wyrażeniu zgody na przeprowadzenie postępowania sprawdzającego, umożliwiającego dostęp do informacji niejawnych, zgodnie z przepisami ustawy z dnia 22 stycznia 1999 r. o ochronie informacji niejawnych (Dz. U. Nr 11, poz. 95),
- kopie świadectw pracy.

Oferty pracy należy przesłać do dnia 16 sierpnia 2006 roku pod adresem:

**Urząd Patentowy RP
Wydział Kadr i Szkolenia
Al. Niepodległości 188
00-950 Warszawa**

Inne informacje:

Oferty odrzucone zostaną komisyjnie zniszczone.

Szczegółowe informacje można uzyskać pod tel. (0-22) 825-96-07

TABLE OF CONTENTS

Part I

Official communications

203.	Register of Patent Attorneys (entries and changes)	1407
------	--	------

Part II

Notices of rights granted

A. Inventions		
204.	Granted patents (from N° 191 775 to N° 191 992)	1413
205.	Translation of European Patents	1432
206.	Decisions on refusal to grant patents (taken after the publication of the particulars of the applications)	1432
207.	Decisions on refusal to supplementary protection rights	1432
208.	Decisions on discontinuance of the proceedings (taken after the publication of the particulars of the applications)	1432
209.	Decisions declaring the decisions on the grant of the patents lapsed	1433
210.	Entries and changes in the Patent Register (not published in other separate publications)	1433
211.	Decisions on invalidation of patents	1434
212.	Decisions on the lapse of patents	1434
B. Utility models		
213.	Granted rights of protection (from N° 62 407 to N° 62 470)	1436
214.	Decisions on refusal to grant rights of protection (take after the publication of the particulars of the application)	1440
215.	Decisions on discontinuance of the proceedings (taken after the publication of the particulars of the applications)	1440
216.	Decisions declaring the decisions on the grant of the rights of protection lapsed	1440
217.	Entries and changes in the Utility Model Register (not inserted in other separate publications)	1440
218.	Decisions on invalidation of rights of protection	1441
219.	Decisions on the lapse of rights of protection	1441
C. Industrial designs		
220.	Registration (N° 10 029 to N° 10 151)	1442
221.	Entries and changes in the Industrial Designs Register (not published in other separate publications)	1461
222.	Decisions declaring the decisions on the grant of rights in registration lapsed	1461
223.	Decisions on the lapse of rights in registration	1461
C'. Ornamental designs		
224.	Decisions on the invalidation of the right in registration	1462
225.	Decisions on the lapse of rights in registration	1462
D. Trademarks		
226.	Granted rights of protection for trademarks (from N° 169 501 to N° 170 202)	1463
227.	Decisions on refusal to grant rights of protection (take after publication of the particulars of the application)	1565
228.	Decisions on discontinuance of the proceedings (taken after publication of the particulars of the application)	1565
229.	Entries and changes in the Trademark Register (not published in other separate publications)	1566
230.	Decisions on invalidation of rights of protection	1582
231.	Decisions on the lapse of rights protection	1582
232.	Decisions on the change or reversal of the decisions (published in Wiadomości Urzędu Patentowego)	1586
233.	International registrations recognised in Poland	1587
G. Rectifications of patent specifications and other specifications		
234.	Patent specifications, utility model specifications	1607
H. Announcements		
235.	Declarations of willingness to grant licences (open licences) - patents, rights of protection	1608
236.	Announcements on receipt of an application for grant of a supplementary protection certificate for medicinal and plant protection products	1608
237.	Corrections of announcements published in the Wiadomości Urzędu Patentowego - inventions, utility models, trademarks, international registrations recognised in Poland	1609

Part III

Information

Jurisdiction and explanations

Foreign regulations. Statistics. Miscellaneous

Corrections

(of announcements published in the Wiadomości Urzędu Patentowego)
