



---

URZĄD PATENTOWY RZECZYPOSPOLITEJ POLSKIEJ

---

# WIADOMOŚCI

---

Urzędu  
Patentowego

8

---

ISSN - 0043 - 5201 • Cena 18,00 zł • Warszawa

Sierpień 2006

---

## SPIS TREŚCI

## CZĘŚĆ I

## Komunikaty urzędowe

235. Lista rzeczników patentowych (wpisy i zmiany) .....	1611
--	------

## CZĘŚĆ II

## Ogłoszenia o udzielonych prawach

<b>A. Wynalazki</b>	
236. Udzielone patenty (od nr 191 993 do nr 192 116) .....	1613
237. Tłumaczenia patentów europejskich .....	1624
238. Decyzje o odmowie udzielenia patentu (wydane po ogłoszeniu o zgłoszeniu) .....	1624
239. Decyzje o umorzeniu postępowania (wydane po ogłoszeniu o zgłoszeniu) .....	1624
240. Decyzje stwierdzające wygaśnięcie decyzji o udzieleniu patentu .....	1625
241. Wpisy i zmiany w rejestrze patentowym (nie uwzględnione w innych samodzielnych ogłoszeniach) .....	1625
242. Decyzje o unieważnieniu patentu .....	1627
243. Decyzje o wygaśnięciu patentu .....	1627
<b>B. Wzory użytkowe</b>	
244. Udzielone prawa ochronne (od nr 62 471 do nr 62 544) .....	1628
245. Decyzje o odmowie udzielenia prawa ochronnego (wydane po ogłoszeniu o zgłoszeniu) .....	1632
246. Decyzje o umorzeniu postępowania (wydane po ogłoszeniu o zgłoszeniu) .....	1633
247. Decyzje stwierdzające wygaśnięcie decyzji o udzieleniu prawa ochronnego .....	1633
248. Wpisy i zmiany w rejestrze praw ochronnych (nie uwzględnione w innych samodzielnych ogłoszeniach) .....	1633
249. Decyzje o wygaśnięciu prawa ochronnego .....	1633
<b>C. Wzory przemysłowe</b>	
250. Rejestracja (od nr 10 153 do nr 10 264) .....	1634
251. Decyzje stwierdzające wygaśnięcie decyzji o udzieleniu prawa z rejestracji .....	1651
252. Decyzje o wygaśnięciu prawa z rejestracji .....	1651
<b>D. Znaki towarowe</b>	
253. Rejestracja (od nr 170 203 do nr 171 000) .....	1652
254. Decyzje o odmowie udzielenia prawa ochronnego (wydane po ogłoszeniu o zgłoszeniu) .....	1754
255. Decyzje o umorzeniu postępowania (wydane po ogłoszeniu o zgłoszeniu) .....	1754
256. Wpisy i zmiany w rejestrze znaków towarowych (nie uwzględnione w innych samodzielnych ogłoszeniach) .....	1756
257. Decyzje o unieważnieniu prawa ochronnego .....	1774
258. Decyzje o wygaśnięciu prawa ochronnego .....	1774
259. Decyzje o zmianie lub uchyleniu decyzji (opublikowanych w Wiadomościach Urzędu Patentowego) .....	1775
260. Rejestracja międzynarodowa uznana w Polsce .....	1775
<b>G. Sprostowania opisów patentowych i opisów ochronnych</b>	
261. Opisy patentowe .....	1799
<b>H. Ogłoszenia</b>	
262. Oświadczenia o gotowości udzielenia licencji (licencja otwarta) - patenty .....	1801
263. Ogłoszenia w sprawie wpłynięcia wniosku o udzielenie dodatkowego prawa ochronnego dla produktów leczniczych i produktów ochrony roślin .....	1801
264. Sprostowania ogłoszeń opublikowanych w Wiadomościach Urzędu Patentowego - rejestracja międzynarodowa znaków towarowych .....	1801

## Część III

## Informacje

Orzecznictwo i wyjaśnienia

Ustawodawstwo zagraniczne. Statystyka. Informacje

## Korekta

(ogłoszeń zamieszczonych w Wiadomościach Urzędu Patentowego)

## WYDAWNICTWO URZĘDU PATENTOWEGO RZECZYPOSPOLITEJ POLSKIEJ

Redakcja i administracja: Urząd Patentowy RP, Al. Niepodległości 188, skr. poczt. 203, 00-950 Warszawa  
tel. 825-80-01 wew. 280, telefax 875-06-82

Informacja o cenach i warunkach prenumeraty na 2006 r. - dla czasopisma: WIADOMOŚCI URZĘDU PATENTOWEGO

## Warunki prenumeraty:

1. Cena prenumeraty na 2006 r. wynosi 216,00 zł.

2. Wpłaty i zamówienia na prenumeratę przyjmuje Urząd Patentowy RP, 00-950 Warszawa, Al. Niepodległości 188/192 w pok. 22 w godz. 8<sup>30</sup> - 15<sup>30</sup> lub na konto NBP O/O Warszawa Nr 93101010100025832231000000.

Egzemplarze archiwalne można nabyć w Urzędzie Patentowym RP, Al. Niepodległości 188, skr. poczt. 203, 00-950 Warszawa w Wydziale Rozpowszechniania Wydawnictw UP - telefon 825-80-01 wew. 107, 224.

**Cena 18,00 zł.**

Urząd Patentowy RP. Zam. 355/2006. Nakład 400 egz. Obj. ark. druk. 24,00.



# WIADOMOŚCI

## URZĘDU PATENTOWEGO RP

Warszawa, 2006 08 31

Nr 8

Poz. 235 - 264

### CZĘŚĆ I

## KOMUNIKATY URZĘDOWE

235

#### **LISTA RZECZNIKÓW PATENTOWYCH (wpisy i zmiany)**

*Decyzją Prezes Urzędu Patentowego RP z dnia 05 lipca 2006 roku, wydaną na podstawie art. 25 ust. 1, 3 i 4 oraz art. 24 ust. 1 i 2 pkt 1 ustawy z dnia 11 kwietnia 2001 roku o rzecznikach patentowych (Dz. U. Nr 49, poz. 509 z późniejszymi zmianami), skreślono w tym dniu z listy rzeczników patentowych w poz. nr:*

2772	<i>Basiński Marian</i>	<i>Poznań</i>
1998	<i>Lekki Józef</i>	<i>Szczecin</i>
2226	<i>Nowak Aleksandra</i>	<i>Wrocław</i>
90	<i>Wylęzek Ryszard</i>	<i>Dąbrowa Górnicza</i>

## C Z Ę Ś Ć II

## OGŁOSZENIA O UDZIELONYCH PRAWACH

*Cyfrowe kody identyfikujące (według normy WIPO ST. 9), które poprzedzają informacje o udzielonych patentach oraz prawach ochronnych oznaczają:*

- (11) – numer patentu lub prawa ochronnego
- (21) – numer zgłoszenia wynalazku lub wzoru użytkowego
- (22) – data zgłoszenia wynalazku lub wzoru użytkowego
- (23) – data pierwszeństwa z wystawienia wynalazku lub wzoru użytkowego na wystawie i nazwa wystawy
- (30) – dane dotyczące pierwszeństwa konwencyjnego (numer zgłoszenia priorytetowego, data wniesienia zgłoszenia priorytetowego, kod kraju)
- (41) – data ogłoszenia o zgłoszeniu wynalazku lub wzoru użytkowego
- (51) – symbol Międzynarodowej Klasyfikacji Patentowej; cyfra przed kodem (51) oznacza kolejną edycję MKP
- (54) – tytuł wynalazku lub wzoru użytkowego
- (61) – numer patentu głównego
- (62) – numer zgłoszenia macierzystego (pod którym dane zgłoszenie było ogłoszone)
- (68) – numer patentu podstawowego dla dodatkowego prawa ochronnego
- (72) – nazwisko i imię twórcy wynalazku lub wzoru użytkowego
- (73) – nazwisko i imię lub nazwa uprawnionego z patentu lub prawa ochronnego oraz miejsce zamieszkania lub siedziba i w nawiasie kod kraju
- (76) – nazwisko i imię twórcy i jednocześnie uprawnionego z patentu lub prawa ochronnego oraz miejsce zamieszkania lub siedziba i w nawiasie kod kraju
- (86) – data i numer zgłoszenia międzynarodowego
- (87) – data i numer publikacji zgłoszenia międzynarodowego
- (93) – numer i data pierwszego zezwolenia na wprowadzenie na rynek produktu objętego dodatkowym prawem ochronnym oraz wskazanie organu, który zezwolenie wydał
- (94) – data, od której powstaje i czas trwania dodatkowego prawa ochronnego
- (95) – oznaczenie produktu opisanego w zezwoleniu na wprowadzenie na rynek produktu objętego dodatkowym prawem ochronnym
- (97) – data i numer publikacji patentu europejskiego

*Przed cyfrowym kodem identyfikującym (11) lub przed numerem patentu lub prawa ochronnego umieszczone są literowo-cyfrowe kody identyfikujące (kod rodzaju dokumentu), zgodnie z przyjętymi symbolami (wg normy WIPO ST. 16):*

- Patent – (B1)
- Patent dodatkowy do patentu – (B3)
- Prawo ochronne – (Y1)

## A. WYNAŁAZKI

236

## UDZIELONE PATENTY

(od nr 191 993 do nr 192 116)

<p>B1 (11) <b>192038</b> (41) 1999 12 06 (21) 332992 (22) 1999 05 06 (30) 98 84140 1998 05 26 US 99 237117 1999 01 26 US (72) Oh Nam H., Schryer Richard F., Rios Eduardo, Marfil Rafael Carlos, Tecedor Silverio Luiz, Meyers Edward J., Perez Francisco Javier (73) BESTFOODS, Englewood Cliffs (US) (54) Produkt makaronowy do szybkiego gotowania i sposób wytwarzania produktu makaronowego do szybkiego gotowania</p>	<p>8(51) <b>A23L 1/16</b></p>	<p>B1 (11) <b>191994</b> (41) 2003 08 25 (21) 352559 (22) 1999 12 14 (30) 98 9810667 1998 12 15 MX (86) 1999 12 14 PCT/MX99/00039 (87) 2000 06 22 WO00/35371, PCT Gazette nr 25/00 (72) Valdes Gonzalez Rafael (73) UNIVERSIDAD NACIONAL AUTONOMA DE MEXICO, Mexico (MX) (54) Sposób i urządzenie do wspomagania implantowania materiału biologicznego</p>	<p>8(51) <b>A61F 2/00</b></p>
<p>B1 (11) <b>192088</b> (41) 2001 06 18  (21) 342512 (22) 1999 02 15 (30) 98 980450 1998 02 27 FI (86) 1999 02 15 PCT/FI99/00121 (87) 1999 09 02 WO99/43218, PCT Gazette nr 35/99 (72) Yliruusi Jouko, Hiltunen Raimo, Christiansen Leena (73) TERIAKA OY, Helsinki (FI) (54) Sposób wytwarzania mieszaniny tłuszczowej, kompozycja tłuszczowa i jej zastosowanie</p>	<p>8(51) <b>A23L 1/30</b> <b>A23D 7/00</b> <b>A23D 9/00</b></p>	<p>B1 (11) <b>192080</b> (41) 2000 10 23  (21) 338334 (22) 1998 07 27 (30) 97 60054078 1997 07 29 US (86) 1998 07 27 PCT/US98/14816 (87) 1999 02 11 WO99/06043, PCT Gazette nr 06/99 (72) Morozowich Walter, Gao Ping (73) PHARMACIA &amp; UPJOHN COMPANY, Kalamazoo (US) (54) Kompozycja farmaceutyczna zawierająca związek piranonowy</p>	<p>8(51) <b>A61K 31/4433</b> <b>A61K 9/107</b> <b>A61K 47/14</b> <b>A61P 31/18</b></p>
<p>B1 (11) <b>192027</b> (41) 2000 08 14 (21) 338329 (22) 2000 02 09 (30) 99 19906125 1999 02 13 DE 99 19918774 1999 04 24 DE (72) Niehues Heiko, Koch Torsten, Schlarmann Renke, Drewen Harry, Dierken Hans (73) Hauni Maschinenbau AG, Hamburg (DE) (54) Układ formowania jednolitej warstwy z doprowadzanego ciągle grubowarstwowego strumienia materiału</p>	<p>8(51) <b>A24C 5/39</b></p>	<p>B1 (11) <b>192075</b> (41) 2000 02 14  (21) 334232 (22) 1998 02 06 (30) 97 60037325 1997 02 07 US 97 60045184 1997 04 30 US 97 60053050 1997 07 21 US (86) 1998 02 06 PCT/US98/02328 (87) 1998 08 13 WO98/34614, PCT Gazette nr 32/98 (72) Redmon Martin P., Butler Hal T., Wald Stephen A., Rubin Paul D. (73) SEPRACOR, INC., Marlborough (US) (54) Stabilna chemicznie kompozycja farmaceutyczna zawierająca dekarboetoksyloratadynę</p>	<p>8(51) <b>A61K 31/4545</b> <b>A61P 37/08</b></p>
<p>B1 (11) <b>192057</b> (41) 2001 05 07  (21) 343225 (22) 2000 10 16 (30) 99 29918843 1999 10 26 DE (72) Schwickart Alwin (73) Schwickart Alwin, Bielefeld (DE); Stanzwerk Wetter Sichelschmidt GmbH &amp; Co. KG, Wetter (DE) (54) Nóżka wychylna</p>	<p>8(51) <b>A47B 85/00</b> <b>A47B 91/00</b></p>	<p>B1 (11) <b>192094</b> (41) 2001 12 03  (21) 345210 (22) 1999 04 16 (30) 98 19816934 1998 04 16 DE 98 60087342 1998 05 29 US 98 19848597 1998 10 21 DE (86) 1999 04 16 PCT/EP99/02582 (87) 1999 10 28 WO99/53969, PCT Gazette nr 43/99 (76) Dietz Georg, München (DE) (54) Preparat farmaceutyczny do regeneracji kolagenu, sposób wytwarzania preparatu i zastosowanie preparatu</p>	<p>8(51) <b>A61K 33/08</b> <b>A61K 47/10</b> <b>A61K 47/44</b> <b>A61P 19/00</b></p>
<p>B1 (11) <b>192056</b> (41) 2001 08 13  (21) 343379 (22) 1999 04 09 (30) 98 9807879 1998 04 09 GB (86) 1999 04 09 PCT/GB99/01095 (87) 1999 10 21 WO99/53332, PCT Gazette nr 42/99 (72) Weiler Norbert, Deninger Anselm, Eberle Balthasar, Ebert Michael, Grossman Tino, Heil Werner, Kauczor Hans-Ulrich, Lauer Lars, Markstaller Klaus, Roberts Timothy, Schreiber Wolfgang, Surkau Reinhard (73) MEDI-PHYSICS, INC., Princeton (US) (54) Sposób detekcji regionalnych zmian wychwyty tlenu z płuc i zastosowanie <sup>3</sup>He lub innego materiału zawierającego jądro aktywne w MR</p>	<p>8(51) <b>A61B 5/05</b> <b>A61B 5/055</b></p>	<p>B1 (11) <b>191993</b> (41) 2001 01 02  (21) 339774 (22) 1998 10 09</p>	<p>8(51) <b>A61K 38/13</b> <b>A61K 31/737</b> <b>A61K 31/453</b> <b>A61P 13/12</b></p>

(30) 97 60062947	1997 10 09	US	
(86) 1998 10 09	PCT/US98/21313		
(87) 1999 04 22	WO99/18961, PCT Gazette nr 16/99		
(72) Striker Gary E., Striker Lilliane, Kortright Kenneth H.			
(73) BAKER NORTON PHARMACEUTICALS, INC., Miami (US); THE SECRETARY DEPARTMENT OF HEALTH & HUMAN SERVICES STANÓW ZJEDNOCZONYCH AMERYKI, Washington (US)			
(54) Zastosowanie polisarczanu pentozanu oraz kompozycja farmaceutyczna			
B1 (11) <b>192016</b>	(41) 2002 05 20	8(51) <b>A61K 39/00</b>	
		<b>C12N 7/01</b>	
		<b>C12N 5/12</b>	
		<b>A61K 47/00</b>	
(21) 348452	(22) 1999 11 30		
(30) 98 60110414	1998 11 30	US	
99 60142788	1999 07 08	US	
	1999 07 08	IB	
(86) 1999 11 30	PCT/IB99/01925		
(87) 2000 06 08	WO00/32227, PCT Gazette nr 23/00		
(72) Renner Wolfgang A., Hennecke Frank, Nieba Lars, Bachmann Martin			
(73) CYTOS BIOTECHNOLOGY AG, Zürich (CH)			
(54) Kompozycja, sposób wytwarzania sztucznego, uporządkowanego i powtarzalnego układu antygeny, zastosowanie kompozycji oraz kompozycja szczepionki			
B1 (11) <b>192082</b>	(41) 2001 03 26	8(51) <b>A61K 47/48</b>	
		<b>A61P 5/02</b>	
(21) 341139	(22) 1998 12 01		
(30) 97 97121264	1997 12 03	EP	
(86) 1998 12 01	PCT/EP98/07748		
(87) 1999 06 10	WO99/27897, PCT Gazette nr 23/99		
(72) Veronese Francesco Maria, Caliceti Paolo, Schiavon Oddone			
(73) APPLIED RESEARCH SYSTEMS ARS HOLDING N.V., Curacao (AN)			
(54) Sposób ukierunkowanego wytwarzania koniugatu hGRF-PEG, koniugat hGRF-PEG i jego zastosowanie, związek [Lys (alloc) <sup>12,21</sup> ]-hGRF i związek [N <sup>α</sup> -izopropyl-Tyr <sup>1</sup> ,Lys(Alloc) <sup>12</sup> ]-hGRF oraz kompozycja farmaceutyczna			
B1 (11) <b>192079</b>	(41) 2000 08 14	8(51) <b>A61K 9/20</b>	
		<b>A61K 31/445</b>	
(21) 337348	(22) 1998 07 21		
(30) 97 920158	1997 08 26	US	
(86) 1998 07 21	PCT/US98/15237		
(87) 1999 03 04	WO99/09957, PCT Gazette nr 09/99		
(72) MacLaren David D., Lefler John R., Minish Sharon K.			
(73) AVENTIS PHARMACEUTICALS, Inc., Bridgewater (US)			
(54) Kompozycja farmaceutyczna w postaci dwuwarstwowej tabletki			
B1 (11) <b>192049</b>	(41) 2001 07 30	8(51) <b>A61K 9/46</b>	
		<b>A61K 31/137</b>	
(21) 343260	(22) 1999 03 20		
(30) 98 19814257	1998 03 31	DE	
(86) 1999 03 20	PCT/DE99/00798		
(87) 1999 10 07	WO99/49842, PCT Gazette nr 40/99		
(72) Tritthart Wolfram, Piskernig Maria André, Kölbl Gottfried			
(73) VIATRIS GmbH & Co. KG, Bad Homburg (DE)			
(54) Szybko rozpadające się formy leków oraz sposób wytwarzania formułki musujących			
B1 (11) <b>192091</b>	(41) 2001 12 17	8(51) <b>A61K 9/70</b>	
		<b>A61L 15/44</b>	
		<b>A61K 31/567</b>	
		<b>A61K 31/57</b>	
		<b>A61P 15/12</b>	
(21) 345537	(22) 1999 07 07		
(30) 98 19830651	1998 07 09	DE	
(86) 1999 07 07	PCT/EP99/04756		
(87) 2000 01 20	WO00/02540, PCT Gazette nr 03/00		
(72) Berthold Achim, Müller Walter			
(73) LTS LOHMANN THERAPIE-SYSTEME AG, Andernach (DE)			
(54) Lecznicza kompozycja samoprzylepna do transdermalnego podawania estrogenu w połączeniu z gestagenem i jej zastosowanie			
B1 (11) <b>192009</b>	(41) 2001 12 17	8(51) <b>A61K 9/70</b>	
		<b>A61K 31/192</b>	
		<b>A61P 29/00</b>	
		<b>A61L 15/44</b>	
(21) 345535	(22) 1999 07 06		
(30) 98 19830649	1998 07 09	DE	
(86) 1999 07 06	PCT/EP99/04686		
(87) 2000 01 20	WO00/02539, PCT Gazette nr 03/00		
(72) Müller Walter			
(73) LTS LOHMANN THERAPIE-SYSTEME AG, Andernach (DE)			
(54) Plaster do stosowania miejscowego, zawierający niesteroidowy środek przeciwreumatyczny			
B1 (11) <b>192115</b>	(41) 2000 02 28	8(51) <b>A61K 9/72</b>	
(21) 334527	(22) 1998 01 13		
(30) 97 9700135	1997 01 20	SE	
(86) 1998 01 13	PCT/SE98/00040		
(87) 1998 07 23	WO98/31352, PCT Gazette nr 29/98		
(72) Trofast Jan			
(73) ASTRA AKTIEBOLAG, Södertälje (SE)			
(54) Sucha kompozycja proszkowa, sposób jej wytwarzania oraz jej zastosowanie			
B1 (11) <b>192067</b>	(41) 2000 11 06	8(51) <b>B01J 37/00</b>	
		<b>B01J 23/22</b>	
		<b>B01J 21/06</b>	
		<b>C07D 307/89</b>	
(21) 332844	(22) 1999 04 27		
(72) Zaigałow Walery A., Haber Jerzy, Stoch Jerzy, Charłamow Aleksiej I., Baczerikowa Irena W.			
(73) Instytut Katalizy i Fizykochemii Powierzchni Polskiej Akademii Nauk, Kraków (PL)			
(54) Sposób wytwarzania katalizatora wanadowo-tytanowego do utleniania o-ksylenu do bezwodnika ftalowego			
B1 (11) <b>192045</b>	(41) 2001 11 19	8(51) <b>B01L 3/02</b>	
		<b>G01N 33/00</b>	
		<b>G01N 1/14</b>	
(21) 340124	(22) 2000 05 11		
(72) Karbownik Jacek			
(73) P.Z. HTL Spółka Akcyjna, Warszawa (PL)			
(54) Mechanizm wyrzutnika pipety wielokanałowej			
B1 (11) <b>192081</b>	(41) 2000 11 20	8(51) <b>B02C 19/11</b>	
(21) 338797	(22) 1998 08 28		
(30) 97 08835	1997 08 29	AU	
98 3025	1998 04 09	AU	
(86) 1998 08 28	PCT/AU98/00692		
(87) 1999 03 11	WO99/11377, PCT Gazette nr 10/99		
(72) Kelsey Christopher George			
(73) LOWAN (MANAGEMENT) PTY. LIMITED, East Glenelg (AU)			
(54) Sposób mielenia rozdrobnionego materiału i młyn do rozdrobnionego materiału			
B1 (11) <b>192064</b>	(41) 2001 08 27	8(51) <b>B05B 7/04</b>	
(21) 343474	(22) 1999 04 14		
(30) 98 60082000	1998 04 16	US	
98 165432	1998 10 02	US	
(86) 1999 04 14	PCT/US99/08141		

(87) 1999 10 21 WO99/52642, PCT Gazette nr 42/99  
 (72) Bui Quy Duc  
 (73) Delavan Spray, LLC, Bamberg (US)  
 (54) Zespół dyszy rozpylającej i zespół wkładki rozpylającej

---

B1 (11) **192051** (41) 2003 10 20 8(51) **B21K 1/04**  
 (21) 353252 (22) 2002 04 08  
 (72) Kotyk Jerzy, Galewski Wiesław, Gałka Małgorzata  
 (73) Instytut Obróbki Plastycznej, Poznań (PL)  
 (54) Stempel do kalibrowania otworu na zimno i gorąco w odkuwkach cylindrycznych na prasach ogólnego przeznaczenia, szczególnie do produkcji pierścieni łożysk tocznych

---

B1 (11) **192100** (41) 2002 09 23 8(51) **B22C 9/24**  
**B22D 27/04**  
 (21) 349837 (22) 2000 01 27  
 (30) 99 990198 1999 02 03 FI  
 (86) 2000 01 27 PCT/FI00/00054  
 (87) 2000 08 10 WO00/45978, PCT Gazette nr 32/00  
 (72) Leppanen Yrjö, Makinen Pertti, Salminen Matti  
 (73) OUTOKUMPU OYJ, Espoo (FI)  
 (54) Forma odlewnicza do wytwarzania elementu chłodzącego

---

B1 (11) **192041** (41) 2002 04 22 8(51) **B23K 9/095**  
**B23K 9/10**  
 (21) 347782 (22) 1999 11 19  
 (30) 98 9803971 1998 11 19 SE  
 (86) 1999 11 19 PCT/SE99/02141  
 (87) 2000 06 15 WO00/33999, PCT Gazette nr 24/00  
 (72) Aberg Per, Bengtsson Lars, Allansson Anders  
 (73) ESAB AB, Göteborg (SE)  
 (54) Sposób zmniejszania przywierania drutu spawalniczego do końcówki stykowej oraz źródło prądu spawania

---

B1 (11) **192063** (41) 2002 01 14 8(51) **B26F 3/16**  
**B23K 26/00**  
**H05B 41/34**  
 (21) 346047 (22) 1999 07 01  
 (30) 98 9817441 1998 08 11 GB  
 (86) 1999 07 01 PCT/GB99/02086  
 (87) 2000 02 24 WO00/09302, PCT Gazette nr 08/00  
 (72) Kiernan Michael Noel, Davies Christopher, Clement Robert Marc  
 (73) CARGLASS LUXEMBOURG SARL-ZUG BRANCH, Zug (CH)  
 (54) Sposób oraz urządzenie do oddzielania tafli przezroczystej od ramy nośnej

---

B1 (11) **192030** (41) 2001 08 27 8(51) **B27B 13/06**  
**B23D 55/06**  
 (21) 338590 (22) 2000 02 24  
 (76) Drozdowski Stefan, Pławo (PL)  
 (54) Zespół napędowo-napinający pilarki taśmowej

---

B1 (11) **192070** (41) 2001 08 27 8(51) **B29C 70/68**  
**B29C 35/02**  
 (21) 338623 (22) 2000 02 25  
 (72) Lechowski Andrzej, Tłołka Ryszard, Budziński Jerzy  
 (73) Zakłady Wytwórczo-Usługowe Przemysłu Terenowego PRUMEL, Pruszków (PL)  
 (54) Sposób wykonania elementu elastycznego ze wzmocnieniem metalowym

---

B1 (11) **192101** (41) 2004 04 05 8(51) **B29C 73/02**  
**B29C 73/08**  
**B32B 37/10**  
 (21) 355230 (22) 2000 11 10  
 (30) 99 9926864 1999 11 12 GB

(86) 2000 11 10 PCT/GB00/04307  
 (87) 2001 05 17 WO01/34373, PCT Gazette nr 20/01  
 (72) Rawlins Philip, Macarthur Douglas, Lister Robert, Gutsell Graham Scott  
 (73) CARGLASS LUXEMBOURG S.A.R.L. - ZUG BRANCH, Zug (CH)  
 (54) Urządzenie do naprawy i sposób naprawy uszkodzenia

---

B1 (11) **192042** (41) 2002 03 25 8(51) **B29D 23/20**  
**B31B 19/14**  
**B31B 9/14**  
 (21) 347156 (22) 2000 01 11  
 (30) 99 19900670 1999 01 11 DE  
 (86) 2000 01 11 PCT/EP00/00131  
 (87) 2000 07 20 WO00/41876, PCT Gazette nr 29/00  
 (72) Keller Gerhard  
 (73) AISA AUTOMATION INDUSTRIELLE SA, Vouvry (CH)  
 (54) Sposób ciągłego wytwarzania kształtek rurowych i urządzenie do ciągłego wytwarzania kształtek rurowych

---

B1 (11) **192032** (41) 2002 05 20 8(51) **B31B 1/74**  
**B31B 19/74**  
**B65D 33/25**  
 (21) 348334 (22) 1999 12 21  
 (30) 98 9816234 1998 12 22 FR  
 (86) 1999 12 21 PCT/FR99/03219  
 (87) 2000 06 29 WO00/37246, PCT Gazette nr 26/00  
 (72) Bois Henri Georges  
 (73) FLEXICO-FRANCE, Hénonville (FR)  
 (54) Sposób wytwarzania opakowania z folii

---

B1 (11) **192084** (41) 1999 12 20 8(51) **B32B 5/22**  
**B32B 5/30**  
 (21) 326727 (22) 1998 06 08  
 (72) Filshill Archie, Davies Neil, Kubicki Grzegorz J., Tokarski Piotr  
 (73) Kubicki Grzegorz J., Kaczkowo St. (PL); Bogdański Janusz, Ostrów Maz. (PL); Tokarski Piotr, Ostrów Maz. (PL)  
 (54) Prefabrykowane uszczelnienie mineralne nieprzepuszczalne dla wody i/lub oleju

---

B1 (11) **192026** (41) 2001 10 08 8(51) **B60M 1/20**  
 (21) 344162 (22) 1999 05 08  
 (30) 98 19820598 1998 05 08 DE  
 (86) 1999 05 08 PCT/EP99/03166  
 (87) 1999 11 18 WO99/58362, PCT Gazette nr 46/99  
 (72) Hugli Reto, Garcia Manuel José  
 (73) KUMMLER + MATTER AG, Zürich (CH)  
 (54) Zespół podporowy wysięgników mocujących przewód ślizgowy trakcji elektrycznej

---

B1 (11) **192040** (41) 2000 04 10 8(51) **B60M 1/28**  
 (21) 335810 (22) 1999 10 05  
 (30) 98 1676 1998 10 07 AT  
 (72) Theurer Josef, Gruber Leopold  
 (73) Franz Plasser Bahnbaumaschinen-Industriegesellschaft m.b.H., Wiedeń (AT)  
 (54) Maszyna do układania sieci trakcyjnej toru

---

B1 (11) **192050** (41) 2000 05 08 8(51) **B62M 1/04**  
 (21) 336677 (22) 1999 11 18  
 (76) Rabięga Ryszard, Zamość (PL)  
 (54) Napęd nożny roweru

---

B1 (11) **192061** (41) 2001 02 26 8(51) **B63B 35/14**  
 (21) 340806 (22) 1998 10 26  
 (30) 97 975006 1997 10 30 NO  
 (86) 1998 10 26 PCT/NO98/00319  
 (87) 1999 05 14 WO99/22984, PCT Gazette nr 19/99

(72) Loland Geir, Enerhaug Birger  
 (73) NORSK MARINTEKNISK FORSKNINGINSTITUTT, Trondheim (NO); FISKERSTRAND VERFT AS, Fiskarstrand (NO)  
 (54) Centralny basen wyciągowy oraz sposób jego stosowania

B1 (11) **192074** (41) 1999 11 08 8(51) **B63H 23/12**  
 (21) 332815 (22) 1999 04 28  
 (30) 98 19819335 1998 04 30 DE  
 (72) Merk Karl-Heinz, Hultsch Hartmut  
 (73) RENK Aktiengesellschaft, Augsburg (DE)  
 (54) Napęd główny statku

B1 (11) **191999** (41) 2000 03 13 8(51) **B65D 71/00**  
 (21) 334753 (22) 1998 01 15  
 (30) 97 9700994 1997 01 17 GB  
 (86) 1998 01 15 PCT/US98/00724  
 (87) 1998 07 23 WO98/31601, PCT Gazette nr 29/98  
 (72) Le Bras Philippe, Garnier Jean-Michel  
 (73) MEADWESTVACO PACKAGING SYSTEMS LLC, Stamford (US)  
 (54) Opakowanie transportowe, zwłaszcza do butelek

B1 (11) **192090** (41) 2000 08 28 8(51) **C01B 25/41**  
**A23C 19/082**  
 (21) 337655 (22) 1998 06 23  
 (30) 97 19727144 1997 06 26 DE  
 (86) 1998 06 23 PCT/EP98/03823  
 (87) 1999 01 07 WO99/00324, PCT Gazette nr 01/99  
 (72) Klein Thomas, Staffel Thomas, Maurer Alexander, Wahl Friedrich  
 (73) BK GIULINI CHEMIE GMBH UND CO. OHG, Ludwigshafen (DE)  
 (54) Sposób i urządzenie do wytwarzania rozpuszczalnych, kwaśnych polifosforanów oraz ich zastosowanie

B1 (11) **192005** (41) 2001 09 24 8(51) **C01G 9/00**  
**C01B 25/16**  
**C09C 1/04**  
 (21) 339153 (22) 2000 03 21  
 (76) Kazibut Julian, Olkusz (PL); Węgłarz Barbara, Olkusz (PL); Ciura Adam, Alwernia (PL)  
 (54) Sposób otrzymywania ortofosforanu cynkowego uwodnionego, zwłaszcza do farb i lakierów dla przemysłu motoryzacyjnego oraz soli sodowej, korzystnie siarczanu sodowego

B1 (11) **192001** (41) 2001 02 12 8(51) **C03C 13/06**  
 (21) 341666 (22) 2000 07 25  
 (30) 99 9909838 1999 07 29 FR  
 (72) Vignesoult Serge, Debouze Alain, Lafon Fabrice  
 (73) Saint-Gobain Isover, Courbevoie (FR)  
 (54) Wełna mineralna i zastosowanie wełny mineralnej

B1 (11) **192077** (41) 2000 05 22 8(51) **C04B 7/52**  
 (21) 335874 (22) 1998 03 23  
 (30) 97 9701129 1997 03 26 SE  
 (86) 1998 03 23 PCT/SE98/00529  
 (87) 1998 10 01 WO98/42629, PCT Gazette nr 39/98  
 (76) Ronin Vladimir, Luella (SE)  
 (54) Sposób obróbki klinkieru cementowego

B1 (11) **192018** (41) 1998 11 23 8(51) **C04B 9/00**  
 (21) 327201 (22) 1996 12 03  
 (30) 95 6955 1995 12 05 AU  
 96 02895 1996 10 11 AU  
 (86) 1996 12 03 PCT/AU96/00774  
 (87) 1997 06 12 WO97/20784, PCT Gazette nr 25/97  
 (72) Rechichi Dino  
 (73) DOLOMATRIX INTERNATIONAL LIMITED, Sydney (AU)  
 (54) Kompozycja wiążąca typu cementu

B1 (11) **192116** (41) 2000 05 08 8(51) **C07C 217/04**  
**A61K 31/47**  
**A61P 25/22**

(21) 335676 (22) 1998 03 16  
 (30) 97 9705619 1997 03 18 GB  
 97 9726695 1997 12 17 GB  
 (86) 1998 03 16 PCT/GB98/00782  
 (87) 1998 09 24 WO98/41508, PCT Gazette nr 38/98  
 (72) Thompson Mervyn, Ward Robert William, Edwards Peter David  
 (73) SMITHKLINE BEECHAM PLC, Brentford (GB)  
 (54) Pochodne izochinolinylu zawierające je kompozycja farmaceutyczna oraz zastosowanie pochodnych izochinolinylu

B1 (11) **192110** (41) 2000 08 14 8(51) **C07C 235/08**  
 (21) 331359 (22) 1999 02 08  
 (72) Piasecki Andrzej, Syper Ludwik, Karczewski Sławomir  
 (73) Politechnika Wrocławska, Wrocław (PL)  
 (54) Nowe powierzchniowo aktywne N-tlenki N-alkiloaldonamidami i sposób ich wytwarzania

B1 (11) **192013** (41) 2002 10 21 8(51) **C07C 317/38**  
 (21) 347040 (22) 2001 04 10  
 (72) Ejmocki Zdzisław, Gajadur Alvin, Mizerski Arkadiusz, Ochal Zbigniew  
 (73) Instytut Przemysłu Organicznego, Warszawa (PL)  
 (54) Pochodne (R)-2-fenoksy-N-fenylpropionamidu z grupami fluoro-, difluoro- i trifluorometylsulfonylowymi

B1 (11) **192008** (41) 2000 06 19 8(51) **C07C 39/04**  
 (21) 330160 (22) 1998 12 08  
 (72) Porębski Tadeusz, Tomzik Sławomir, Ratajczak Włodzimierz, Sęp Karol Marek, Szablewski Stanisław, Żebrowski Michał, Karabin Mirosław, Talma-Piwowar Marzena, Plesnar Marek  
 (73) Instytut Chemii Przemysłowej im. Prof. I. Mościckiego, Warszawa (PL)  
 (54) Sposób odfenolowania frakcji węglowodorowej

B1 (11) **192111** (41) 1999 10 11 8(51) **C07C 49/697**  
**C07C 45/81**  
 (21) 332779 (22) 1997 10 08  
 (30) 97 9701137 1997 07 02 HU  
 (86) 1997 10 08 PCT/HU97/00058  
 (87) 1998 04 16 WO98/15516, PCT Gazette nr 15/98  
 (72) Kótay Nagy Peter, Barkóczy József, Simig Gyula, Sztuhar Ilona, Balazs Laszlo, Doman Imre, Greff Zoltan, Ratkai Zoltan, Seres Peter, Clementis György, Karancsi Tamas, Ladanyi Laszlo  
 (73) EGIS GYOGYSZERGYAR RT., Budapest (HU)  
 (54) Sposób otrzymywania wysokiej czystości 4-(3,4-dwuchloro-fenilo)-3,4-dwuwodoro-1(2H)-naftalen-1-onu

B1 (11) **192097** (41) 1999 02 15 8(51) **C07C 69/24**  
**C07C 69/618**  
 (62) 327952  
 (21) 375449 (22) 1998 08 11  
 (30) 97 9701379 1997 08 12 HU  
 (72) Bozsing Daniel, Lax Kovanyi Gyorgy, Simig Gyula, Krasznai Gyorgy, Blasko Gabor, Tompe Peter, Nagy Kalman, Donath Vereczkey Gyorgy, Nemeth Gabor, Nemeth Norbert  
 (73) EGIS GYOGYSZERGYAR RT, Budapest (HU)  
 (54) 4-(2-chloroetoksy)-acetyloctan etylu, 4-(2-jodoetoksy)-acetyloctan etylu, 4-(2-chloroetoksy)-2-(2-chlorobenzylideno)-acetyloctan etylu i 4-(2-jodoetoksy)-2-(2-chlorobenzylideno)-acetyloctan etylu

B1 (11) **192083** (41) 2001 05 21 8(51) **C07D 211/58**  
**C07D 211/56**  
**C07D 211/26**



**C07D 401/12**  
**C07D 207/14**

(21) 342207 (22) 1998 11 17  
(30) 97 972484 1997 11 18 US  
98 55285 1998 04 06 US  
98 133434 1998 08 13 US  
(86) 1998 11 17 PCT/US98/23254  
(87) 1999 05 27 WO99/25686, PCT Gazette nr 21/99  
(72) Shiota Tatsuki, Kataoka Ken-ichiro, Imai Minoru, Tsutsumi Takaharu, Sudoh Masaki, Sogawa Ryo, Morita Takuya, Hada Takahiko, Muroga Yumiko, Takenouchi Osami, Furuya Monoru, Endo Noriaki, Tarby Christine M., Moree Wilna, Teig Steven L.  
(73) TEIJIN LIMITED, Osaka (JP); DUPONT PHARMACEUTICALS RESEARCH LABORATORIES, San Diego (US)  
(54) Pochodne amin cyklicznych i ich zastosowanie

B1 (11) **191995** (41) 1999 02 15 8(51) **C07D 211/84**  
**C07D 487/18**  
**C07C 69/24**  
**C07C 69/618**

(21) 327952 (22) 1998 08 11  
(30) 97 9701379 1997 08 12 HU  
(72) Bózsing Daniel, Lax Kovanyi Györgyi, Simig Gyula, Krasznai György, Blaskó Gabor, Tömpe Péter, Nagy Kalman, Donath Vereczkey György, Németh Gabor, Németh Norbert  
(73) EGIS GYÓGYSZERGYAR RT., Budapest (HU)  
(54) Sposób otrzymywania soli kwasu benzenosulfonowego 3-etylo-5-metylo-2-(2-aminoetoksymetylo)4-(2-chlorofenilo)-6-metylo-1,4-dihydropirydino-3, 5-dikarboksylanu oraz związku przejściowe

B1 (11) **192002** (41) 1999 09 27 8(51) **C07D 213/64**  
(21) 332110 (22) 1999 03 19  
(30) 98 687 1998 03 24 CH  
(72) Seifert Gottfried, Sting Andrea Rolf, Urwyler Bernhard  
(73) SYNGENTA PARTICIPATIONS AG, Bazylea (CH)  
(54) Sposób wytwarzania propynyloвого estru kwasu (R)(+)-2-[4-(5-chloro-3-fluoropirydyn-2-yloksy)fenoksy]-propionowego

B1 (11) **192093** (41) 1998 11 23 8(51) **C07D 239/70**  
(21) 320170 (22) 1997 05 22  
(72) Golubski Zbigniew, Kowal Ryszard  
(73) Politechnika Wrocławska, Wrocław (PL)  
(54) Sposób wytwarzania 7H-benzo[e]perimidyno-7-onu o wysokiej czystości i klasycznej nazwie 1,9-antrapirymidyny

B1 (11) **192114** (41) 1999 06 07 8(51) **C07D 249/04**  
**A61K 31/4192**  
**A61P 25/08**

(21) 330798 (22) 1998 06 08  
(30) 97 1404 1997 06 10 CH  
(86) 1998 06 08 PCT/EP98/03428  
(87) 1998 12 17 WO98/56773, PCT Gazette nr 50/98  
(72) Portmann Robert, Hofmeier Urs Christoph, Burkhard Andreas, Scherrer Walter, Szelagiewicz Martin  
(73) NOVARTIS AG, Bazylea (CH)  
(54) Odmiany krystaliczne B i C, 1-(2,6-difluorobenzilo)-1H-1,2,3-triazolo-4-karboksamidu, preparaty farmaceutyczne zawierające te odmiany krystaliczne oraz zastosowanie tych odmian krystalicznych

B1 (11) **192029** (41) 2000 11 06 8(51) **C07D 257/04**  
**C07D 233/60**  
**C07D 249/08**  
**A61K 31/41**

(21) 338637 (22) 1998 08 06  
(30) 97 97114065 1997 08 14 EP  
(86) 1998 08 06 PCT/EP98/04890

(87) 1999 02 25 WO99/08678, PCT Gazette nr 08/99  
(72) Adam Geo, Kolczewski Sabine, Mutel Vincent, Stadler Heinz, Wichmann Jürgen, Woltering Thomas Johannes  
(73) F. HOFFMANN-LA ROCHE AG, Bazylea (CH)  
(54) Zastosowanie heterocyklicznych eterów winylowych, nowe heterocykliczne etery winylowe, sposób ich wytwarzania i środki farmaceutyczne

B1 (11) **192024** (41) 1998 08 17 8(51) **C07D 307/94**  
**A01N 43/12**

(21) 324950 (22) 1998 02 20  
(72) Wawrzeńczyk Czesław, Paruch Edyta, Nawrot Jan  
(73) Akademia Rolnicza, Wrocław (PL)  
(54) Nowe hydroksyspirolaktony i sposób wytwarzania nowych hydroksyspirolaktonów

B1 (11) **192113** (41) 1998 05 25 8(51) **C07D 311/04**  
**C07D 407/12**  
**A61K 31/35**  
**A61P 9/00**

(21) 322943 (22) 1997 10 31  
(30) 96 19647000 1996 11 14 DE  
(72) Englert Heinrich Christian, Gerlach Uwe, Mania Dieter, Linz Wolfgang, Gögelein Heinz, Klaus Erik  
(73) Hoechst Aktiengesellschaft, Frankfurt nad Menem (DE)  
(54) Nowe pochodne 3-amido-chromanylosulfonylomocznika i 3-amido-chromanylosulfonylotiomocznika, sposób ich wytwarzania, ich zastosowanie do wytwarzania środków farmaceutycznych oraz środek farmaceutyczny

B1 (11) **192109** (41) 1999 10 11 8(51) **C07D 333/66**  
**C07D 409/12**  
**A61K 31/381**  
**A61P 9/00**  
**A61P 15/10**

(21) 332802 (22) 1997 10 08  
(30) 96 19642451 1996 10 15 DE  
(86) 1997 10 08 PCT/EP97/05531  
(87) 1998 04 23 WO98/16521, PCT Gazette nr 16/98  
(72) Jonas Rochus, Schelling Pierre, Kluxen Franz-Werner, Christadler Maria  
(73) MERCK PATENT GMBH, Darmstadt (DE)  
(54) Amidy kwasów karboksylowych aminotiofenu, zawierające je preparaty farmaceutyczne i ich zastosowanie jako inhibitorów fosfodiesterazy

B1 (11) **192039** (41) 2001 01 15 8(51) **C07D 471/04**  
**A61K 31/4985**  
**A61P 35/00**

(21) 339860 (22) 1998 10 05  
(30) 97 60061123 1997 10 06 US  
(86) 1998 10 05 PCT/US98/20910  
(87) 1999 04 15 WO99/17759, PCT Gazette nr 15/99  
(72) McMahon Gerald, Kutscher Bernhard, Gunther Eckhard, App Harald  
(73) ZENTARIS GmbH, Frankfurt nad Menem (DE)  
(54) Związek oparty na 5-azachinoksalinie, środek farmaceutyczny zawierający ten związek oraz zastosowanie tego związku

B1 (11) **192069** (41) 1998 08 31 8(51) **C07D 501/59**  
**A61K 31/545**  
**A61P 31/04**

(21) 326150 (22) 1996 10 11  
(30) 95 60005389 1995 10 12 US  
(86) 1996 10 11 PCT/US96/16349  
(87) 1997 04 17 WO97/13772, PCT Gazette nr 17/97  
(72) Cho In-Seop, Hecker Scott, Glinka Tomasz, Lee Ving J., Zhang Zhijia J.

(73) ESSENTIAL THERAPEUTICS, Inc., Mountain View (US)  
 (54) Pochodne kwasu (7R)-7-(acyloamino)-3-(arylotio)-3-cefemo-4-karboksyloвого, ich zastosowanie i przeciwbakteryjna kompozycja

B1 (11) **192112** (41) 2001 06 04 8(51) **C07H 19/16**  
**A61K 31/708**  
**A61P 31/12**

(21) 342404 (22) 1999 02 12  
 (86) 1999 02 12 PCT/SE99/00189  
 (87) 1999 08 19 WO99/41268, PCT Gazette nr 33/99  
 (72) Wähling Horst, Zhou Xiao-Xiong  
 (73) MEDIVIR AB, Huddinge (SE)  
 (54) Związki nukleozydowe, kompozycja przeciw HIV i przeciw HBV je zawierająca oraz ich zastosowanie do leczenia HIV i HBV

B1 (11) **192003** (41) 2002 07 01 8(51) **C07K 1/14**  
**C07C 227/00**

(21) 344809 (22) 2000 12 21  
 (72) Rzeszotarska Barbara, Masiukiewicz Elżbieta, Wiejak Stanisław  
 (73) Politechnika Opolska, Opole (PL); Uniwersytet Opolski, Opole (PL)  
 (54) Sposób wytwarzania N<sup>6</sup>-tert-butoksykarbonylo-L-ornityny

B1 (11) **192031** (41) 2002 01 14 8(51) **C08G 59/02**  
**C08G 59/06**

(21) 341451 (22) 2000 07 12  
 (72) Iwański Lech, Pokorska Zofia, Spadło Marian, Brzezicki Andrzej, Piłat Władysław, Jakubas Tadeusz, Marchut Kazimierz, Wolski Roman, Kłoczko Jan, Ryzner Adam  
 (73) Instytut Ciężkiej Syntezy Organicznej BLACHOWNIA, Kędzierzyn-Koźle (PL); Zakłady Chemiczne ORGANIKA-SARZYNA Spółka Akcyjna, Nowa Sarzyna (PL)  
 (54) Sposób wytwarzania wysokocząsteczkowych żywic epoksydowych

B1 (11) **192054** (41) 2000 09 25 8(51) **C08L 1/26**  
**C09K 7/02**

(21) 339051 (22) 2000 03 16  
 (30) 99 990585 1999 03 16 FI  
 (72) Maas Antonius Franciscus, Kloow Göran, Ruppert Oliver  
 (73) METSA SPECIALTY CHEMICALS OY, Äänekoski (FI)  
 (54) Modyfikowany produkt celulozowy, sposób jego wytwarzania i jego zastosowanie

B1 (11) **192023** (41) 2002 06 17 8(51) **C08L 79/02**  
**C08K 5/42**  
**C08J 5/18**

(21) 344549 (22) 2000 12 13  
 (72) Fryczkowski Ryszard, Włochowicz Andrzej  
 (73) Akademia Techniczno-Humanistyczna, Bielsko-Biała (PL)  
 (54) Sposób wytwarzania tworzyw sztucznych termoplastycznych o właściwościach antyelektrostatycznych

B1 (11) **192099** (41) 2002 12 16 8(51) **C09D 1/02**  
**C09D 1/04**

(21) 350517 (22) 2000 03 17  
 (30) 99 99302127 1999 03 18 EP  
 (86) 2000 03 17 PCT/EP00/02547  
 (87) 2000 09 21 WO00/55261, PCT Gazette nr 38/00  
 (72) Davies GERALD HOWARD, JACKSON PAUL ANTHONY, MCCORMACK PETER JOSEPH, BANIM FIACHRA  
 (73) INTERNATIONAL COATINGS LTD., Londyn (GB)  
 (54) Sposób pokrywania powłoką gruntową stali

B1 (11) **192028** (41) 2001 11 19 8(51) **C09D 5/08**  
**C09D 163/00**

(21) 340130 (22) 2000 05 12  
 (72) Wajszczuk Robert, Iliska Agata

(73) POLIFARB CIESZYN-WROCŁAW Spółka Akcyjna, Wrocław (PL)  
 (54) Powłoka antykorozyjna wielowarstwowa z farby epoksydowej

B1 (11) **192103** (41) 2003 11 17 8(51) **C09K 5/20**

(21) 353341 (22) 2000 06 20  
 (30) 99 99305665 1999 07 16 EP  
 (86) 2000 06 20 PCT/EP00/05661  
 (87) 2001 01 25 WO01/05906, PCT Gazette nr 04/01  
 (72) Maes Jean-Pierre, Roose Peter  
 (73) TEXACO DEVELOPMENT CORPORATION, White Plains (US)  
 (54) Ciekła kompozycja do przenoszenia ciepła i jej zastosowanie

B3 (11) **192014** (41) 2002 05 06 8(51) **C10G 1/08**

(21) 343449 (22) 2000 10 23  
 (61) 191341  
 (72) Tokarska Anna, Mianowski Andrzej, Kałyniak Piotr, Kozłowski Edwin  
 (73) Politechnika Śląska, Gliwice (PL); AGROB EKO Sp. z o.o., Zabrze (PL); Mianowski Andrzej, Gliwice (PL)  
 (54) Sposób wytwarzania paliw płynnych z odpadów z tworzyw sztucznych

B1 (11) **192012** (41) 2003 07 28 8(51) **C10J 3/56**

(21) 352151 (22) 2000 06 09  
 (30) 99 19926202 1999 06 09 DE  
 99 19926201 1999 06 09 DE  
 99 19926203 1999 06 09 DE  
 (86) 2000 06 09 PCT/EP00/05364  
 (87) 2000 12 21 WO00/77128, PCT Gazette nr 51/00  
 (72) Karl Jürgen

(73) TECHNISCHE UNIVERSITÄT MÜNCHEN LEHRSTUHL FÜR THERMISCHE KRAFTANLAGEN, Monachium (DE)

(54) Urządzenie do zgazowywania zawierających węgiel substancji wsadowych

B1 (11) **192106** (41) 2001 10 08 8(51) **C10K 1/04**

(21) 339475 (22) 2000 04 06  
 (76) Biuro Projektów KOKSOPROJEKT Spółka z o.o., Zabrze (PL)  
 (54) Sposób obróbki surowego gazu koksowniczego

B1 (11) **192047** (41) 2001 02 12 8(51) **C10L 9/00**

(21) 342127 (22) 2000 08 21  
 (72) Tytko Stanisław, Kapuściak Józef, Grim Piotr, Stanek Henryk  
 (73) Kompania Węglowa SA, Katowice (PL)  
 (54) Sposób odwadniania odpadów poflotacyjnych

B1 (11) **192006** (41) 2000 10 23 8(51) **C10M 125/26**

(21) 332485 (22) 1999 04 12  
 (72) Kałdoński Tadeusz, Krzemiński Karol, Kulszewicz Izabela, Szczawnicka Elżbieta  
 (73) Wojskowa Akademia Techniczna, Warszawa (PL)  
 (54) Smar plastyczny, zwłaszcza do nasycania porowatych łożysk ślizgowych

B1 (11) **192102** (41) 2003 09 08 8(51) **C11D 11/00**  
**C11D 17/06**

(21) 352772 (22) 2000 05 26  
 (30) 99 9913542 1999 06 10 GB  
 (86) 2000 05 26 PCT/GB00/02042  
 (87) 2000 12 21 WO00/77146, PCT Gazette nr 51/00  
 (72) Bakker Vera Johanna, Kaess Andre, Klaver Marco, Groot Andreas Theodorus Johannes, van Pomeran Roland Wilhelmus Johannes  
 (73) UNILEVER NV, Rotterdam (NL)  
 (54) Sposób wytwarzania granulowanego detergentowego produktu



- B1 (11) **192052** (41) 2003 07 28 8(51) **D06F 23/06**  
 (21) 352096 (22) 2000 05 31  
 (30) 99 19925917 1999 06 07 DE  
 (86) 2000 05 31 PCT/EP00/04999  
 (87) 2000 12 14 WO00/75411, PCT Gazette nr 50/00  
 (72) Uszkureit Detlef, Heyder Reinhard, Wiesner Thomas, Schermuck Horst  
 (73) BSH BOSCH UND SIEMENS HAUSGERÄTE GMBH, München (DE)  
 (54) Pralka ładowana od przodu z obrotowym bębnem
- 
- B1 (11) **192011** (41) 2000 06 19 8(51) **E02D 5/52**  
**E21B 17/08**  
**F16L 15/06**  
 (21) 335558 (22) 1999 09 23  
 (30) 98 U980570 1998 12 18 FI  
 (72) Thurman Kalle Juhani, Eronen Sami Kalevi  
 (73) RAUTARUUKKI OYJ, Oulu (FI)  
 (54) Złącze do rur mających metalowe człony rurowe
- 
- B1 (11) **191998** (41) 2000 01 17 8(51) **E04H 12/08**  
 (21) 327523 (22) 1998 07 14  
 (72) Wlekiński Teodor, Grzegorzczak Zbigniew, Dubiela Bolesław  
 (73) GLOB-PROFIL Spółka Akcyjna, Bydgoszcz (PL)  
 (54) Słup oświetleniowy rurowy
- 
- B1 (11) **192065** (41) 2001 05 07 8(51) **E05B 73/00**  
 (21) 341937 (22) 1999 01 15  
 (30) 98 9800516 1998 01 19 FR  
 (86) 1999 01 15 PCT/FR99/00078  
 (87) 1999 07 22 WO99/36652, PCT Gazette nr 29/99  
 (72) Bouan Bruno  
 (73) FORS FRANCE S.A., Saint Maur des Fossés Cedex (FR)  
 (54) Osłona zabezpieczająca przed kradzieżą
- 
- B1 (11) **192068** (41) 2000 09 11 8(51) **E06B 3/48**  
**E06B 11/02**  
 (21) 331815 (22) 1999 03 06  
 (72) Kubiak Waldemar  
 (73) Przedsiębiorstwo Wdrożeniowe ABWAK Sp. z o.o., Poznań (PL);  
 Marciniak Aleksander Bohdan, Międzychód-Bielsko (PL)  
 (54) Wielkogabarytowa brama uchylna
- 
- B1 (11) **192025** (41) 2001 01 29 8(51) **E21B 41/00**  
**G01M 19/00**  
 (21) 334456 (22) 1999 07 15  
 (72) Artymiuk Jan, Bednarz Stanisław, Witek Wiesław, Nalepa Jerzy,  
 Derewecki Edward, Kilar Jan  
 (73) Akademia Górniczo-Hutnicza im. Stanisława Staszica, Kraków (PL)  
 (54) Sposób wykonywania próby wytrzymałościowej elementów  
 nośnych i wyciągowych urządzenia wiertniczego
- 
- B1 (11) **192058** (41) 2001 06 04 8(51) **E21C 29/00**  
**H02J 3/46**  
 (21) 336963 (22) 1999 12 03  
 (72) Frąckowiak Czesław, Knyć Józef, Musioł Czesław, Sok Henryk,  
 Styrski Bogusław  
 (73) FABRYKA MASZYN FAMUR S.A., Katowice (PL)  
 (54) Układ elektryczny zasilania górniczego kombajnu ściano-  
 wego
- 
- B1 (11) **192046** (41) 2000 10 23 8(51) **E21C 35/24**  
 (21) 339609 (22) 2000 04 12  
 (30) 99 19917416 1999 04 17 DE  
 (72) Kussel Willy  
 (73) Tiefenbach Control Systems GmbH, Essen (DE)  
 (54) Układ sterowania eksploatacją wyrobiska do regulacji postępu  
 narzędzi urabiających
- 
- B1 (11) **192105** (41) 2000 11 06 8(51) **E21C 41/18**  
 (21) 332805 (22) 1999 04 26  
 (76) Nawrat Stanisław, Wodzisław Śl. (PL); Kozioł Erwin, Węgierska  
 Górka (PL); Niezgoda Franciszek, Pawłowice (PL); Gembalczyk Józef,  
 Wodzisław Śl. (PL); Zieleźnik Józef, Łąka (PL); Lasek Marian, Rybnik (PL)  
 (54) Sposób przywrócenia normalnych warunków eksploatacji  
 w podziemnych wyrobiskach górniczych
- 
- B1 (11) **192098** (41) 2001 08 13 8(51) **E21C 41/22**  
 (21) 338393 (22) 2000 02 10  
 (72) Bilikowski Mariusz, Bugajski Witold, Butra Jan, Kunysz Michał,  
 Mrozek Kazimierz, Siewierski Stanisław, Wróbel Jerzy  
 (73) Centrum Badawczo-Projektowe Miedzi CUPRUM Sp. z o.o.,  
 Wrocław (PL)  
 (54) Sposób eksploatacji złóż minerałów użytecznych w warunkach  
 bardzo dużego zagrożenia skutkami ciśnienia górotworu
- 
- B1 (11) **192108** (41) 2001 09 10 8(51) **E21D 11/14**  
 (21) 338716 (22) 2000 02 28  
 (72) Rotkegel Marek, Kowalski Edward, Rułka Kazimierz, Skrzyński  
 Krzysztof, Surma Andrzej, Cebula Waclaw, Sitek Jerzy, Kozioł Karol  
 (73) Główny Instytut Górnictwa, Katowice (PL)  
 (54) Odrzwia obudowy chodnikowej podatnej
- 
- B1 (11) **192107** (41) 2001 07 30 8(51) **E21D 5/12**  
 (21) 338152 (22) 2000 01 27  
 (76) Sala Marian, Rybnik (PL); Carbogno Alfred, Gliwice (PL); Czarnecki  
 Adam, Gliwice (PL)  
 (54) Połówkowy pomost zabezpieczający część dna szybu kopalni  
 podziemnej
- 
- B1 (11) **192019** (41) 2003 07 14 8(51) **E21F 17/02**  
 (21) 351605 (22) 2002 01 09  
 (72) Żuławiński Edward, Domagała Marian, Borówka Stanisław  
 (73) Zakłady Mechaniczno-Kuźnicze WOSTAL Sp. z o.o., Wolbrom (PL)  
 (54) Hak zaczepowy, zwłaszcza do zaczepu zawiesia do zawieszania  
 ciężarów na stalowej obudowie chodnika kopalnianego
- 
- B1 (11) **191996** (41) 2000 11 06 8(51) **E21F 7/00**  
 (21) 332758 (22) 1999 04 23  
 (76) Kajdasz Zygmunt, Bytom (PL); Roszkowski Janusz, Kraków (PL);  
 Stanoszek Józef, Tychy (PL); Markefka Piotr, Bytom (PL); Kochan  
 Zbigniew, Bytom (PL); Trenczek Stanisław, Katowice (PL)  
 (54) Sposób i układ do inertyzacji zrobów górniczych
- 
- B1 (11) **192048** (41) 1999 03 15 8(51) **F01K 13/00**  
 (21) 328674 (22) 1998 09 16  
 (72) Obaleński Włodzimierz, Fennig Włodzimierz, Kielian Robert,  
 Mariński Krzysztof, Wierzbicki Zbigniew  
 (73) Instytut Automatyki Systemów Energetycznych, Wrocław (PL)  
 (54) Sposób regulacji mocy czynnej i częstotliwości turbozespołu  
 parowego
- 
- B1 (11) **192007** (41) 1999 09 13 8(51) **F16B 25/00**  
 (21) 332474 (22) 1998 07 28  
 (30) 97 19732652 1997 07 29 DE  
 97 19732636 1997 07 29 DE  
 (86) 1998 07 28 PCT/EP98/04719  
 (87) 1999 02 11 WO99/06715, PCT Gazette nr 06/99  
 (72) Grossberndt Hermann, König Gottfried  
 (73) EJOT VERBINDUNGSTECHNIK GMBH & CO. KG, Bad Laasphe (DE)  
 (54) Śruba z gwintem samonacinającym
- 
- B1 (11) **192059** (41) 2001 01 15 8(51) **F16H 57/12**  
**F16H 1/28**  
 (21) 334420 (22) 1999 07 14  
 (72) Kowal Aleksander, Godlewski Maciej, Masły Stanisław

(73) Ośrodek Badawczo-Rozwojowy Urządzeń Mechanicznych OBRUM, Gliwice (PL)  
(54) Bezłuzowy zespół przekładniowy przekładni obiegowej

B1 (11) **192015** (41) 2001 10 22 8(51) **F16J 12/00**  
(21) 339784 (22) 2000 04 17  
(76) Staniuk Jacek, Słupsk (PL)  
(54) Zbiornik toroidalny na gaz propan-butan

B1 (11) **192085** (41) 2002 07 01 8(51) **F16J 15/43**  
(21) 344812 (22) 2000 12 22  
(72) Ochoński Włodzimierz  
(73) Akademia Górniczo-Hutnicza im. Stanisława Staszica, Kraków (PL)  
(54) Uszczelnienie spoczynkowe z cieczą magnetyczną, zwłaszcza dla pokrywy zbiornika

B1 (11) **192062** (41) 2000 08 14 8(51) **F23B 7/00**  
(21) 338539 (22) 2000 02 21  
(72) Świrski Jan, Golec Tomasz, Wróblewska Viola  
(73) Instytut Energetyki, Warszawa (PL)  
(54) Sposób i urządzenie do redukcji tlenków azotu w niskoemisyjnym spalaniu pyłu węglowego w kotle energetycznym z dopalaniem pyłu

B1 (11) **192044** (41) 2001 02 26 8(51) **F23K 3/00**  
(21) 340704 (22) 1998 11 04  
(30) 97 19975397 1997 11 25 NO  
(86) 1998 11 04 PCT/NO98/00332  
(87) 1999 06 17 WO99/30082, PCT Gazette nr 24/99  
(72) Rosvold Helge  
(73) Ener-G Plc, Manchester (GB)  
(54) Piec do spalania

B1 (11) **192043** (41) 2001 03 26 8(51) **F23Q 2/28**  
(21) 341211 (22) 1999 10 15  
(30) 98 172609 1998 10 15 US  
99 377811 1999 08 20 US  
(86) 1999 10 15 PCT/US99/23905  
(87) 2000 04 20 WO00/22349, PCT Gazette nr 16/00  
(72) Frigiere Rene D., Doucet Michel, Amoros Enrique Nollas, Adams Paul H., Oraziotti Richard M., Fairbanks Floyd B.  
(73) BIC CORPORATION, Milford (US)  
(54) Zapalniczka

B1 (11) **192096** (41) 2001 11 19 8(51) **F24D 17/00**  
**F24D 19/10**  
(21) 344744 (22) 1999 05 20  
(30) 98 19824034 1998 05 29 DE  
(86) 1999 05 20 PCT/DK99/00276  
(87) 1999 12 09 WO99/63278, PCT Gazette nr 49/99  
(72) Steenberg Bjorn, Kim  
(73) DANFOSS A/S, Nordborg (DK)  
(54) System grzewczy dla wody niezdatnej do picia

B1 (11) **192078** (41) 2000 06 05 8(51) **F24D 19/10**  
**F16K 31/00**  
(21) 336735 (22) 1999 11 24  
(30) 98 9815007 1998 11 25 FR  
(72) Fridmann Pierre, Leger Jacky, Robin Jean Philippe  
(73) COMAP, Lyon (FR)  
(54) Hydrauliczne urządzenie wyrównawcze dla instalacji grzewczej

B1 (11) **192087** (41) 2001 08 13 8(51) **F28D 9/00**  
(21) 343318 (22) 1999 03 02  
(30) 98 9801192 1998 04 02 SE  
(86) 1999 03 02 PCT/SE99/00300  
(87) 1999 10 14 WO99/51926, PCT Gazette nr 41/99

(72) Engström Anders, Persson Mats  
(73) ALFA LAVAL AB, Tumba (SE)  
(54) Zespół wymiennika ciepła

B1 (11) **192076** (41) 2000 01 31 8(51) **G01N 1/00**  
**F17D 1/17**  
**B09B 1/00**  
(21) 334515 (22) 1999 07 21  
(30) 98 19833192 1998 07 23 DE  
(72) Gorke Helmut, Gorke Ronald  
(73) OMROS UMWELTDIENSTE GmbH, Krumpa (DE)  
(54) Sposób pobierania produktów o dużej lepkości, zawierających węglowodór

B1 (11) **192035** (41) 2001 10 22 8(51) **G01N 21/47**  
(21) 339635 (22) 2000 04 11  
(72) Niewczas Bogdan, Piechna Janusz, Piwowarczyk Tomasz  
(73) Zakład Aparatury Pomiarowej KWANT Sp. z o.o., Kraków (PL)  
(54) Sposób optycznego pomiaru ilości wyróżniającego się barwą składnika pyłu unoszonego w strumieniu gazu oraz optyczny analizator ilości składnika pyłu unoszonego w strumieniu gazu

B1 (11) **192037** (41) 1999 12 20 8(51) **G01N 21/90**  
**G01B 11/12**  
(21) 333761 (22) 1999 06 16  
(30) 98 98492 1998 06 17 US  
(72) Shepherd William T.  
(73) Owens-Brockway Glass Container Inc., Toledo (US)  
(54) Sposób badania pojemnika szklanego, zwłaszcza butelki

B1 (11) **192017** (41) 1999 12 06 8(51) **G01N 21/95**  
**G01B 11/00**  
(21) 333398 (22) 1999 05 27  
(30) 98 85228 1998 05 27 US  
(72) Juvinal John W.  
(73) Owens-Brockway Glass Container Inc., Toledo (US)  
(54) Sposób kontrolowania pojemnika, zwłaszcza powierzchni uszczelniającej butelki

B1 (11) **192000** (41) 2001 01 29 8(51) **G01S 7/38**  
(21) 334534 (22) 1999 07 20  
(72) Hauzer Ryszard, Jarzemski Józef, Kazimierzczak Marek, Sahajda Jarosław, Sitnik Mieczysław, Szugajew Lech, Wojtasiak Wojciech  
(73) Wojskowy Instytut Techniczny Uzbrojenia, Zielonka (PL)  
(54) Układ nadajnika szerokopasmowych zakłóceń szumowych

B1 (11) **191997** (41) 2001 12 17 8(51) **G02B 26/02**  
**B25J 13/08**  
(21) 340854 (22) 2000 06 16  
(76) Śliwka Jan, Gliwice (PL)  
(54) Układ do kształtowania trójwymiarowych figur artystycznych i użytkowych za pomocą sygnałów optycznych

B1 (11) **192060** (41) 2002 02 25 8(51) **G09F 3/03**  
**B65D 27/30**  
(21) 346647 (22) 1998 09 14  
(86) 1998 09 14 PCT/HR98/00002  
(87) 2000 03 23 WO00/16296, PCT Gazette nr 12/00  
(76) Jelavić Milena, Split (HR)  
(54) Plomba zabezpieczająca

B1 (11) **192033** (41) 2001 09 10 8(51) **G11B 27/10**  
**G11B 27/30**  
(21) 343845 (22) 1998 05 06  
(86) 1998 05 06 PCT/US98/09099  
(87) 1999 11 11 WO99/57724, PCT Gazette nr 45/99

(72) Schultz Mark Alan, Willis Donald Henry, Xie Jianlei, Barron Steven Anthony, Canfield Barth Alan, Hague John Alan  
 (73) THOMSON LICENSING S.A., Boulogne Cedex (FR)  
 (54) Sposób i urządzenie do odtwarzania sygnału kodowanego cyfrowo

B1 (11) **192010** (41) 2002 01 28 8(51) **H01F 1/12**  
 (21) 341663 (22) 2000 07 25  
 (72) Latuszek Antoni  
 (73) Politechnika Warszawska, Warszawa (PL)  
 (54) Pinezka magnetyczna

B1 (11) **192092** (41) 2000 02 28 8(51) **H02B 1/015**  
**H01B 17/26**  
 (21) 335218 (22) 1999 08 31  
 (72) Kanios Piotr, Jaroszek Jan  
 (73) ELEKTROBUDOWA S.A., Katowice (PL)  
 (54) Korpus izolacyjny przyłącza kablowego bloku funkcjonalnego rozdzielnic niskiego napięcia

B1 (11) **192066** (41) 2001 05 07 8(51) **H02H 3/33**  
 (21) 341898 (22) 1999 01 28  
 (30) 98 136 1998 01 28 AT  
 (86) 1999 01 28 PCT/AT99/00022  
 (87) 1999 08 05 WO99/39417, PCT Gazette nr 31/99  
 (72) Mayer Peter  
 (73) FELTEN & GUILLEAUME AUSTRIA AG, Schrems (AT)  
 (54) Układ wyłącznika ochronnego

B1 (11) **192086** (41) 2000 05 22 8(51) **H02K 19/06**  
**H02K 1/22**  
 (21) 329652 (22) 1998 11 09  
 (72) Skwarczyński Jerzy, Gołębiowski Lesław, Drabek Tomasz, Birówka Edward  
 (73) Akademia Górniczo-Hutnicza im. St. Staszica, Kraków (PL)  
 (54) Przełączalny silnik elektryczny

B1 (11) **192055** (41) 1999 07 19 8(51) **H03K 17/082**  
**H02H 9/02**  
**H02M 1/08**  
**G05F 1/569**  
 (21) 331418 (22) 1998 06 09  
 (30) 97 972455 1997 06 10 FI  
 (86) 1998 06 09 PCT/FI98/00495  
 (87) 1998 12 30 WO98/59421, PCT Gazette nr 52/98  
 (72) Sairanen Martti  
 (73) Oy Lexel Finland Ab;, Espoo (FI)  
 (54) Sposób i układ zabezpieczenia przed zwarcie sterownika zasilania

B1 (11) **192073** (41) 1998 12 07 8(51) **H03M 7/30**  
 (21) 327230 (22) 1997 09 26  
 (30) 96 96202807 1996 10 10 EP  
 97 97202137 1997 07 11 EP  
 (86) 1997 09 26 PCT/IB97/01156  
 (87) 1998 04 16 WO98/16014, PCT Gazette nr 15/98  
 (72) Bruekers Alphons Antonius Maria Lambertus, Oomen Arnoldus Werner Johannes, Van Der Vleuten Renatus Josephus  
 (73) KONINKLIJKE PHILIPS ELECTRONICS N.V., Eindhoven (NL)  
 (54) Sposób kompresji i ekspansji danych, urządzenie do kompresji i ekspansji danych, nadajnik i odbiornik, urządzenie zapisujące i odtwarzające oraz nośnik zapisu sygnału fonicznego

B1 (11) **192020** (41) 2002 06 03 8(51) **H04L 1/06**  
 (21) 348646 (22) 1998 12 03  
 (86) 1998 12 03 PCT/EP98/07850  
 (87) 2000 06 22 WO00/36783, PCT Gazette nr 25/00

(72) Eberlein Ernst, Breiling Marco, Stoessel Jan, Gerhäuser Heinz  
 (73) FRAUNHOFER-GESELLSCHAFT ZUR FÖRDERUNG DER ANGEWANDTEN FORSCHUNG E.V., Monachium (DE)  
 (54) Sposób i urządzenie do nadawania informacji oraz sposób i urządzenie do odbierania informacji

INDEKS UDZIELONYCH PATENTÓW,  
 WEDŁUG SYMBOLI MKP

Symbol MKP	Nr patentu	Symbol MKP	Nr patentu
1	2	1	2
<b>A01N 43/12</b>	192024*	<b>A61P 19/00</b>	192094*
<b>A23C 19/082</b>	192090*	<b>A61P 13/12</b>	191993*
<b>A23D 7/00</b>	192088*	<b>A61P 5/02</b>	192082*
<b>A23D 9/00</b>	192088*	<b>A61P 15/12</b>	192091*
<b>A23L 1/16</b>	192038	<b>A61P 29/00</b>	192009*
<b>A23L 1/30</b>	192088	<b>A61P 25/22</b>	192116*
<b>A24C 5/39</b>	192027	<b>A61P 25/08</b>	192114*
<b>A47B 85/00</b>	192057	<b>A61P 9/00</b>	192113*
<b>A47B 91/00</b>	192057*	<b>A61P 9/00</b>	192109*
<b>A61B 5/05</b>	192056	<b>A61P 15/10</b>	192109*
<b>A61B 5/055</b>	192056*	<b>A61P 35/00</b>	192039*
<b>A61F 2/00</b>	191994	<b>A61P 31/04</b>	192069*
<b>A61K 31/4433</b>	192080	<b>A61P 31/12</b>	192112*
<b>A61K 9/107</b>	192080*	<b>B01J 37/00</b>	192067
<b>A61K 47/14</b>	192080*	<b>B01J 23/22</b>	192067*
<b>A61K 31/4545</b>	192075	<b>B01J 21/06</b>	192067*
<b>A61K 33/08</b>	192094	<b>B01L 3/02</b>	192045
<b>A61K 47/10</b>	192094*	<b>B02C 19/11</b>	192081
<b>A61K 47/44</b>	192094*	<b>B05B 7/04</b>	192064
<b>A61K 38/13</b>	191993	<b>B09B 1/00</b>	192076*
<b>A61K 31/737</b>	191993*	<b>B21K 1/04</b>	192051
<b>A61K 31/453</b>	191993*	<b>B22C 9/24</b>	192100
<b>A61K 39/00</b>	192016	<b>B22D 27/04</b>	192100*
<b>A61K 47/00</b>	192016*	<b>B23D 55/06</b>	192030*
<b>A61K 47/48</b>	192082	<b>B23K 9/095</b>	192041
<b>A61K 9/20</b>	192079	<b>B23K 9/10</b>	192041*
<b>A61K 31/445</b>	192079*	<b>B23K 26/00</b>	192063*
<b>A61K 9/46</b>	192049	<b>B23P 17/00</b>	192036*
<b>A61K 31/137</b>	192049*	<b>B25J 13/08</b>	191997*
<b>A61K 9/70</b>	192091	<b>B26F 3/16</b>	192063
<b>A61K 31/567</b>	192091*	<b>B27B 13/06</b>	192030
<b>A61K 31/57</b>	192091*	<b>B29C 70/68</b>	192070
<b>A61K 9/70</b>	192009	<b>B29C 35/02</b>	192070*
<b>A61K 31/192</b>	192009*	<b>B29C 73/02</b>	192101
<b>A61K 9/72</b>	192115	<b>B29C 73/08</b>	192101*
<b>A61K 31/47</b>	192116*	<b>B29D 23/20</b>	192042
<b>A61K 31/4192</b>	192114*	<b>B31B 19/14</b>	192042*
<b>A61K 31/41</b>	192029*	<b>B31B 9/14</b>	192042*
<b>A61K 31/35</b>	192113*	<b>B31B 1/74</b>	192032
<b>A61K 31/381</b>	192109*	<b>B31B 19/74</b>	192032*
<b>A61K 31/4985</b>	192039*	<b>B32B 37/10</b>	192101*
<b>A61K 31/545</b>	192069*	<b>B32B 5/22</b>	192084
<b>A61K 31/708</b>	192112*	<b>B32B 5/30</b>	192084*
<b>A61K 35/16</b>	192072*	<b>B60M 1/20</b>	192026
<b>A61L 15/44</b>	192091*	<b>B60M 1/28</b>	192040
<b>A61L 15/44</b>	192009*	<b>B62M 1/04</b>	192050
<b>A61P 31/18</b>	192080*	<b>B63B 35/14</b>	192061
<b>A61P 37/08</b>	192075*	<b>B63H 23/12</b>	192074

\* Patent oznaczony więcej niż jednym symbolem klasyfikacyjnym. Ogłoszenie dotyczące tego patentu można znaleźć pod symbolem klasyfikacyjnym odpowiadającym numerowi bez gwiazdki.

1	2	1	2
<b>B65D 33/25</b>	192032*	<b>C10L 9/00</b>	192047
<b>B65D 71/00</b>	191999	<b>C10M 125/26</b>	192006
<b>B65D 27/30</b>	192060*	<b>C11D 11/00</b>	192102
<b>C01B 25/41</b>	192090	<b>C11D 17/06</b>	192102*
<b>C01B 25/16</b>	192005*	<b>C11D 13/18</b>	192004
<b>C01G 9/00</b>	192005	<b>C11D 17/00</b>	192004*
<b>C01G 3/00</b>	192034*	<b>C12G 3/02</b>	192089
<b>C03C 13/06</b>	192001	<b>C12N 7/01</b>	192016*
<b>C04B 7/52</b>	192077	<b>C12N 5/12</b>	192016*
<b>C04B 9/00</b>	192018	<b>C12N 15/06</b>	192072
<b>C07C 217/04</b>	192116	<b>C12N 15/66</b>	192072*
<b>C07C 235/08</b>	192110	<b>C12N 15/11</b>	192104
<b>C07C 317/38</b>	192013	<b>C12N 15/12</b>	192071
<b>C07C 39/04</b>	192008	<b>C12N 5/20</b>	192071*
<b>C07C 49/697</b>	192111	<b>C12N 15/85</b>	192021
<b>C07C 45/81</b>	192111*	<b>C12N 15/85</b>	192022
<b>C07C 69/24</b>	192097	<b>C12P 21/02</b>	192104*
<b>C07C 69/618</b>	192097*	<b>C12P 19/34</b>	192021*
<b>C07C 69/24</b>	191995*	<b>C12P 19/34</b>	192022*
<b>C07C 69/618</b>	191995*	<b>C12Q 1/68</b>	192021*
<b>C07C 227/00</b>	192003*	<b>C12Q 1/68</b>	192022*
<b>C07D 307/89</b>	192067*	<b>C21D 9/00</b>	192036
<b>C07D 211/58</b>	192083	<b>C22B 21/06</b>	192053
<b>C07D 211/56</b>	192083*	<b>C22B 7/00</b>	192034
<b>C07D 211/26</b>	192083*	<b>C23D 5/00</b>	192095
<b>C07D 401/12</b>	192083*	<b>C23F 17/00</b>	192095*
<b>C07D 207/14</b>	192083*	<b>C25D 21/16</b>	192034*
<b>C07D 211/84</b>	191995	<b>D06F 23/06</b>	192052
<b>C07D 487/18</b>	191995*	<b>E02D 5/52</b>	192011
<b>C07D 213/64</b>	192002	<b>E04H 12/08</b>	191998
<b>C07D 239/70</b>	192093	<b>E05B 73/00</b>	192065
<b>C07D 249/04</b>	192114	<b>E06B 3/48</b>	192068
<b>C07D 257/04</b>	192029	<b>E06B 11/02</b>	192068*
<b>C07D 233/60</b>	192029*	<b>E21B 17/08</b>	192011*
<b>C07D 249/08</b>	192029*	<b>E21B 41/00</b>	192025
<b>C07D 307/94</b>	192024	<b>E21C 29/00</b>	192058
<b>C07D 311/04</b>	192113	<b>E21C 35/24</b>	192046
<b>C07D 407/12</b>	192113*	<b>E21C 41/18</b>	192105
<b>C07D 333/66</b>	192109	<b>E21C 41/22</b>	192098
<b>C07D 409/12</b>	192109*	<b>E21D 11/14</b>	192108
<b>C07D 471/04</b>	192039	<b>E21D 5/12</b>	192107
<b>C07D 501/59</b>	192069	<b>E21F 17/02</b>	192019
<b>C07H 19/16</b>	192112	<b>E21F 7/00</b>	191996
<b>C07H 21/04</b>	192104*	<b>F01K 13/00</b>	192048
<b>C07H 21/04</b>	192021*	<b>F16B 25/00</b>	192007
<b>C07H 21/04</b>	192022*	<b>F16H 57/12</b>	192059
<b>C07K 1/14</b>	192003	<b>F16H 1/28</b>	192059*
<b>C07K 14/705</b>	192071*	<b>F16J 12/00</b>	192015
<b>C07K 16/28</b>	192071*	<b>F16J 15/43</b>	192085
<b>C08G 59/02</b>	192031	<b>F16K 31/00</b>	192078*
<b>C08G 59/06</b>	192031*	<b>F16L 15/06</b>	192011*
<b>C08J 5/18</b>	192023*	<b>F17D 1/17</b>	192076*
<b>C08K 5/42</b>	192023*	<b>F23B 7/00</b>	192062
<b>C08L 1/26</b>	192054	<b>F23K 3/00</b>	192044
<b>C08L 79/02</b>	192023	<b>F23Q 2/28</b>	192043
<b>C09C 1/04</b>	192005*	<b>F24D 17/00</b>	192096
<b>C09D 1/02</b>	192099	<b>F24D 19/10</b>	192096*
<b>C09D 1/04</b>	192099*	<b>F24D 19/10</b>	192078
<b>C09D 5/08</b>	192028	<b>F28D 9/00</b>	192087
<b>C09D 163/00</b>	192028*	<b>G01B 11/12</b>	192037*
<b>C09K 7/02</b>	192054*	<b>G01B 11/00</b>	192017*
<b>C09K 5/20</b>	192103	<b>G01M 19/00</b>	192025*
<b>C10G 1/08</b>	192014	<b>G01N 33/00</b>	192045*
<b>C10J 3/56</b>	192012	<b>G01N 1/14</b>	192045*
<b>C10K 1/04</b>	192106	<b>G01N 1/00</b>	192076

1	2	1	2
<b>G01N 21/47</b>	192035	<b>H02B 1/015</b>	192092
<b>G01N 21/90</b>	192037	<b>H02H 3/33</b>	192066
<b>G01N 21/95</b>	192017	<b>H02H 9/02</b>	192055*
<b>G01S 7/38</b>	192000	<b>H02J 3/46</b>	192058*
<b>G02B 26/02</b>	191997	<b>H02K 19/06</b>	192086
<b>G05F 1/569</b>	192055*	<b>H02K 1/22</b>	192086*
<b>G09F 3/03</b>	192060	<b>H02M 1/08</b>	192055*
<b>G11B 27/10</b>	192033	<b>H03K 17/082</b>	192055
<b>G11B 27/30</b>	192033*	<b>H03M 7/30</b>	192073
<b>H01B 17/26</b>	192092*	<b>H04L 1/06</b>	192020
<b>H01F 1/12</b>	192010	<b>H05B 41/34</b>	192063*

INDEKS NUMEROWY  
UDZIELONYCH PATENTÓW

Nr patentu	Symbol MKP	Nr patentu	Symbol MKP
1	2	1	2
191993	<b>A61K 38/13</b>	192038	<b>A23L 1/16</b>
191994	<b>A61F 2/00</b>	192039	<b>C07D 471/04</b>
191995	<b>C07D 211/84</b>	192040	<b>B60M 1/28</b>
191996	<b>E21F 7/00</b>	192041	<b>B23K 9/095</b>
191997	<b>G02B 26/02</b>	192042	<b>B29D 23/20</b>
191998	<b>E04H 12/08</b>	192043	<b>F23Q 2/28</b>
191999	<b>B65D 71/00</b>	192044	<b>F23K 3/00</b>
192000	<b>G01S 7/38</b>	192045	<b>B01L 3/02</b>
192001	<b>C03C 13/06</b>	192046	<b>E21C 35/24</b>
192002	<b>C07D 213/64</b>	192047	<b>C10L 9/00</b>
192003	<b>C07K 1/14</b>	192048	<b>F01K 13/00</b>
192004	<b>C11D 13/18</b>	192049	<b>A61K 9/46</b>
192005	<b>C01G 9/00</b>	192050	<b>B62M 1/04</b>
192006	<b>C10M 125/26</b>	192051	<b>B21K 1/04</b>
192007	<b>F16B 25/00</b>	192052	<b>D06F 23/06</b>
192008	<b>C07C 39/04</b>	192053	<b>C22B 21/06</b>
192009	<b>A61K 9/70</b>	192054	<b>C08L 1/26</b>
192010	<b>H01F 1/12</b>	192055	<b>H03K 17/082</b>
192011	<b>E02D 5/52</b>	192056	<b>A61B 5/05</b>
192012	<b>C10J 3/56</b>	192057	<b>A47B 85/00</b>
192013	<b>C07C 317/38</b>	192058	<b>E21C 29/00</b>
192014	<b>C10G 1/08</b>	192059	<b>F16H 57/12</b>
192015	<b>F16J 12/00</b>	192060	<b>G09F 3/03</b>
192016	<b>A61K 39/00</b>	192061	<b>B63B 35/14</b>
192017	<b>G01N 21/95</b>	192062	<b>F23B 7/00</b>
192018	<b>C04B 9/00</b>	192063	<b>B26F 3/16</b>
192019	<b>E21F 17/02</b>	192064	<b>B05B 7/04</b>
192020	<b>H04L 1/06</b>	192065	<b>E05B 73/00</b>
192021	<b>C12N 15/85</b>	192066	<b>H02H 3/33</b>
192022	<b>C12N 15/85</b>	192067	<b>B01J 37/00</b>
192023	<b>C08L 79/02</b>	192068	<b>E06B 3/48</b>
192024	<b>C07D 307/94</b>	192069	<b>C07D 501/59</b>
192025	<b>E21B 41/00</b>	192070	<b>B29C 70/68</b>
192026	<b>B60M 1/20</b>	192071	<b>C12N 15/12</b>
192027	<b>A24C 5/39</b>	192072	<b>C12N 15/06</b>
192028	<b>C09D 5/08</b>	192073	<b>H03M 7/30</b>
192029	<b>C07D 257/04</b>	192074	<b>B63H 23/12</b>
192030	<b>B27B 13/06</b>	192075	<b>A61K 31/4545</b>
192031	<b>C08G 59/02</b>	192076	<b>G01N 1/00</b>
192032	<b>B31B 1/74</b>	192077	<b>C04B 7/52</b>
192033	<b>G11B 27/10</b>	192078	<b>F24D 19/10</b>
192034	<b>C22B 7/00</b>	192079	<b>A61K 9/20</b>
192035	<b>G01N 21/47</b>	192080	<b>A61K 31/4433</b>
192036	<b>C21D 9/00</b>	192081	<b>B02C 19/11</b>
192037	<b>G01N 21/90</b>	192082	<b>A61K 47/48</b>

1	2	1	2
192083	<b>C07D 211/58</b>	192100	<b>B22C 9/24</b>
192084	<b>B32B 5/22</b>	192101	<b>B29C 73/02</b>
192085	<b>F16J 15/43</b>	192102	<b>C11D 11/00</b>
192086	<b>H02K 19/06</b>	192103	<b>C09K 5/20</b>
192087	<b>F28D 9/00</b>	192104	<b>C12N 15/11</b>
192088	<b>A23L 1/30</b>	192105	<b>E21C 41/18</b>
192089	<b>C12G 3/02</b>	192106	<b>C10K 1/04</b>
192090	<b>C01B 25/41</b>	192107	<b>E21D 5/12</b>
192091	<b>A61K 9/70</b>	192108	<b>E21D 11/14</b>
192092	<b>H02B 1/015</b>	192109	<b>C07D 333/66</b>
192093	<b>C07D 239/70</b>	192110	<b>C07C 235/08</b>
192094	<b>A61K 33/08</b>	192111	<b>C07C 49/697</b>
192095	<b>C23D 5/00</b>	192112	<b>C07H 19/16</b>
192096	<b>F24D 17/00</b>	192113	<b>C07D 311/04</b>
192097	<b>C07C 69/24</b>	192114	<b>C07D 249/04</b>
192098	<b>E21C 41/22</b>	192115	<b>A61K 9/72</b>
192099	<b>C09D 1/02</b>	192116	<b>C07C 217/04</b>

## 237

## TŁUMACZENIA PATENTÓW EUROPEJSKICH

Poniższe zestawienie zawiera kolejno: datę publikacji o udzieleniu lub zmianie patentu europejskiego, rok wydania i numer Europejskiego Biuletynu Patentowego w którym ogłoszono o udzieleniu lub zmianie patentu, numer i kod rodzaju patentu europejskiego.

(97) 15 03 2006	2006/11	EP 1581049 B1
(97) 15 03 2006	2006/11	EP 1608837 B1
(97) 22 03 2006	2006/12	EP 1491464 B1
(97) 22 03 2006	2006/12	EP 1495685 B1
(97) 22 03 2006	2006/12	EP 1502862 B1
(97) 22 03 2006	2006/12	EP 1538152 B1
(97) 22 03 2006	2006/12	EP 1518896 B1
(97) 29 03 2006	2006/13	EP 1610134 B1
(97) 29 03 2006	2006/13	EP 1514563 B1
(97) 29 03 2006	2006/13	EP 1608836 B1
(97) 05 04 2006	2006/14	EP 1562070 B1
(97) 12 04 2006	2006/15	EP 1556265 B1
(97) 12 04 2006	2006/15	EP 1475511 B1
(97) 26 04 2006	2006/17	EP 1518591 B1
(97) 26 04 2006	2006/17	EP 1493553 B1
(97) 03 05 2006	2006/18	EP 1464787 B1
(97) 03 05 2006	2006/18	EP 1558106 B1
(97) 10 05 2006	2006/19	EP 1528352 B1
(97) 10 05 2006	2006/19	EP 1543923 B1
(97) 10 05 2006	2006/19	EP 1500441 B1
(97) 24 05 2006	2006/21	EP 1574858 B1
(97) 07 06 2006	2006/23	EP 1560879 B1

## 238

DECYZJE O ODMOWIE UDZIELENIA PATENTU  
(wydane po ogłoszeniu o zgłoszeniu)

Poniższe zestawienie zawiera kolejno: numer zgłoszenia wynalazku oraz numer i rok wydania Biuletynu Urzędu Patentowego, w którym zgłoszenie zostało ogłoszone (dla zgłoszeń wydzielonych umieszczono w nawiasie numer zgłoszenia macierzystego).

321067	24/1997	329471	10/2000
325874	22/1999	329859	12/2000
327747	03/1999	330161	13/2000
327787	04/1999	330179	13/1999
328033	05/2000	331033	16/2000
329118	06/1999	331123	16/2000
329133	08/2000	331268	17/2000

331338	14/1999	339738	01/2001
331665	18/1999	340003	02/2001
331842	19/2000	340077	02/2001
332783	23/2000	340396	03/2001
332881	23/2000	340561	04/2001
332931	23/1999	341227	07/2001
332975	23/2000	341815	10/2001
333092	24/2000	341820	10/2001
333705	26/2000	341899	10/2001
333735	26/1999	342427	12/2001
333819	02/2000	342448	12/2001
333829	02/2000	342620	13/2001
333858	26/2000	342719	07/2002
334484	05/2000	343003	16/2001
334707	06/2000	343023	16/2001
334891	04/2001	343113	16/2001
335119 <sup>u)</sup>	05/2001	343249	16/2001
335123	06/2000	343396	09/2001
335124	06/2000	343426	17/2001
335166	08/2000	343440	17/2001
335541	09/2000	343488	18/2001
335574	10/2000	343629	18/2001
335729	10/2000	343710	18/2001
336564	10/2000	343767	19/2001
336794	15/2000	344335	23/2001
336854	15/2000	344467	23/2001
337007	16/2000	344663	24/2001
337064	16/2000	344741	24/2001
337155	16/2000	344785	24/2001
337247	21/2000	344868	24/2001
337627	14/2001	345006	24/2001
337679	15/2001	345219	25/2001
337725	18/2000	345534	26/2001
337997	20/2000	345670	01/2002
338738	24/2000	346011	02/2002
338888	24/2000	346321	03/2002
338928	24/2000	346661	05/2002
338952	25/2000	347157	07/2002
338983	25/2000	347901	09/2002
338989	25/2000	348460	11/2002
339077	25/2000	349435	16/2002
339428	26/2000	351072	05/2003
339624	01/2001	354283	26/2003
339643	01/2001	359249	20/2004
339646	01/2001	372279(333463)	26/1999

<sup>u)</sup> zgłoszenie będzie rozpatrywane jako zgłoszenie wzoru użytkowego

## 239

DECYZJE O UMORZENIU POSTĘPOWANIA  
(wydane po ogłoszeniu o zgłoszeniu)

Poniższe zestawienie zawiera kolejno: numer zgłoszenia wynalazku oraz numer i rok wydania Biuletynu Urzędu Patentowego, w którym zgłoszenie zostało ogłoszone (dla zgłoszeń wydzielonych umieszczono w nawiasie numer zgłoszenia macierzystego).

325908	22/1998	331106	16/2000
326413	24/1999	331724	19/1999
326998	01/1999	332213	20/2000
327051	01/1999	332923	23/2000
327651	03/2000	333522	25/1999
327893	04/1999	334733	06/2000
328396	06/1999	334993	07/2000
328649	07/1999	335283	08/2000
330251	13/2000	335835	11/2000
331021	15/1999	335972	12/2000



336280	10/2001	347974	10/2002
336333	10/2001	348058	10/2002
336480	13/2000	348204	10/2002
336985	16/2000	349069	14/2002
337095	16/2000	349341	15/2002
337308	14/2000	349875	20/2002
337717	18/2000	350354	25/2002
338040	20/2000	350756	11/2003
340056	02/2001	350941	04/2003
340404	03/2001	350943	04/2003
341429	08/2001	350963	04/2003
341569	09/2001	352060	15/2003
341764	10/2001	352332	16/2003
341979	10/2001	352374	17/2003
342014	10/2001	352572	18/2003
342015	10/2001	352702	19/2003
342161	11/2001	352966	19/2003
342217	11/2001	352987	19/2003
342261	12/2001	352989	19/2003
342805	14/2001	353054	20/2003
343179	16/2001	353319	23/2003
343274	17/2001	353343	23/2003
343460	17/2001	353524	21/2003
343462	17/2001	353590	24/2003
343486	18/2001	353878	24/2003
343849	19/2001	354363	01/2004
344153	21/2001	355021	06/2004
344184	21/2001	355022	06/2004
344301	22/2001	355097	06/2004
344325	15/2001	355098	07/2004
344588	23/2001	355099	07/2004
344647	24/2001	355152	07/2004
344754	24/2001	355153	07/2004
345244	25/2001	364763	25/2004
345284	25/2001	364918	26/2004
345397	26/2001	365527	01/2005
345398	26/2001	368555	07/2005
345735	01/2002	369766	09/2005
345862	02/2002	370139	10/2005
346045	02/2002	370404	11/2005
346409	04/2002	371041	12/2005
346542	04/2002	371260	12/2005
346765	05/2002	371266	12/2005
347246	07/2002	371445	12/2005
347766	09/2002		

## 240

DECYZJE STWIERDZAJĄCE WYGAŚNIĘCIE  
DECYZJI O UDZIELENIU PATENTU

Poniższe zestawienie zawiera kolejno: numer zgłoszenia wynalazku oraz numer i rok wydania Biuletynu Urzędu Patentowego, w którym zgłoszenie zostało ogłoszone (dla zgłoszeń wydzielonych umieszczono w nawiasie numer zgłoszenia macierzystego).

325501	19/1998	335513	07/2001
327480	02/1999	335530	07/2000
328598	07/1999	335556	07/2000
330196	09/1999	336027	08/2000
331777	18/1999	336679	10/2000
331979	20/2000	337137	13/2001
332130	20/2000	337138	13/2001
332472	22/2000	337244	14/2000
332521	22/1999	337248	13/2001
332850	23/1999	337433	14/2001
334822	04/2001	337560	14/2001

337589	13/2000	343874	11/2002
337590	13/2000	347430	08/2002
339518	26/2000	369036(330786)	12/1999
342809	14/2001	371298(330786)	12/1999

## 241

WPISY I ZMIANY W REJESTRZE PATENTOWYM  
(nie uwzględnione w innych samodzielnych ogłoszeniach)

Poniższe zestawienie zawiera kolejno: kod rodzaju patentu, numer patentu, datę wpisu, oznaczenie rubryki, w której dokonano wpisu lub zmiany oraz treść wpisu. Poszczególne rubryki rejestru patentowego zawierają następujące dane:

rubryka A - nazwisko i imię albo nazwa, miejsce zamieszkania albo siedziba uprawnionego z patentu (miejscowość, kraj) oraz numer identyfikacji podatkowej NIP, a także numer PESEL albo numer identyfikacyjny REGON, o ile zgłaszający je wskazał,

rubryka B - tytuł wynalazku,

rubryka C - nazwisko i imię twórcy wynalazku oraz jego miejsce zamieszkania (miejscowość, kraj),

rubryka D - prawa ograniczające patent,

rubryka E - wpisy uzupełniające stan prawny patentu (w szczególności patenty dodatkowe, zamiana patentu dodatkowego na patent), a także numer dodatkowego prawa ochronnego, data pierwszego zezwolenia na wprowadzenie produktu na rynek w Rzeczypospolitej Polskiej i Unii Europejskiej oraz oznaczenie organu, który wydał zezwolenie,

rubryka F - wnioski o unieważnienie i sprzeciwy, wnioski o udzielenie dodatkowego prawa ochronnego oraz decyzje dotyczące danego patentu,

rubryka G - data unieważnienia lub data i przyczyna wygaśnięcia patentu, a także data stwierdzenia wygaśnięcia decyzji o udzieleniu dodatkowego prawa ochronnego lub data unieważnienia albo data i przyczyna wygaśnięcia dodatkowego prawa ochronnego.

**Uwaga:** Publikacji podlegają: zmiana uprawnionego, twórcy, zmiana nazwy uprawnionego, prawa ograniczające patent, sprostowania istotnych pomyłek.

(B1) **164770, 165332, 166096, 167692** 2006 05 30 A. Wprowadzono zmianą siedziby uprawnionego przez wykreślenie wpisu: WYETH HOLDINGS CORPORATION, Wayne, Stany Zjednoczone Ameryki i dokonanie wpisu: WYETH HOLDINGS CORPORATION, Madison, Stany Zjednoczone Ameryki.

(B1) **169737** 2006 05 23 A. Wprowadzono zmianę nazwy uprawnionego przez wykreślenie wpisu: RHONE-POULENC AGRO-CHIMIE, Lyon, Francja i dokonanie wpisu: Bayer CropScience S.A., Lyon, Francja.

(B1) **169737** 2006 05 23 A. Wprowadzono zmianą uprawnionego przez wykreślenie wpisu: Bayer CropScience S.A., Lyon, Francja i dokonanie wpisu: BASF Aktiengesellschaft, Ludwigshafen, Niemcy.

(B1) **170505** 2006 05 23 A. Wprowadzono zmianą uprawnionego przez wykreślenie wpisu: CORRUGATED PALLET CORPORATION, Lakeland,, Stany Zjednoczone Ameryki i dokonanie wpisu: TAURUS INTERNATIONAL, S.A., Luksemburg, Luksemburg.

(B1) **171609, 172282** 2006 05 30 A. Wprowadzono zmianą siedziby uprawnionego przez wykreślenie wpisu: WYETH HOLDINGS CORPORATION, Wayne, Stany Zjednoczone Ameryki i dokonanie wpisu: WYETH HOLDINGS CORPORATION, Madison, Stany Zjednoczone Ameryki.

(B1) **172861** 2006 05 23 A. Wprowadzono zmianą siedziby uprawnionego przez wykreślenie wpisu: Stilkierieg Berthold, Müll-

heim an der Ruhr, Niemcy i dokonanie wpisu: Stilkerieg Berthold, Niederzissen, Niemcy.

(B1) **173064** 2006 05 29 A. Wprowadzono zmianę uprawnionego przez wykreślenie wpisu: Zakłady Płyt Pilśniowych „Czarna Woda” Spółka Akcyjna, Czarna Woda, Polska i dokonanie wpisu: STEICO Spółka Akcyjna, Czarnków, Polska 570173012.

(B1) **173311, 173606, 173730, 173904, 173923, 174115, 174116** 2006 05 30 A. Wprowadzono zmianę siedziby uprawnionego przez wykreślenie wpisu: WYETH HOLDINGS CORPORATION, Wayne, Stany Zjednoczone Ameryki i dokonanie wpisu: WYETH HOLDINGS CORPORATION, Madison, Stany Zjednoczone Ameryki.

(B1) **174588** 2006 05 29 A. Wprowadzono zmianę uprawnionego przez wykreślenie wpisu: Solvay Polyolefins Europe-Belgium, Bruksela, Belgia i dokonanie wpisu: Innovene Manufacturing Belgium N.V., Antwerpen, Belgia.

(B1) **174721** 2006 05 23 A. Wprowadzono zmianę nazwy uprawnionego przez wykreślenie wpisu: IDEC PHARMACEUTICAL CORPORATION, San Diego, Stany Zjednoczone Ameryki i dokonanie wpisu: Biogen Idee Inc., San Diego, Stany Zjednoczone Ameryki.

(B1) **175750, 175957** 2006 05 30 A. Wprowadzono zmianę siedziby uprawnionego przez wykreślenie wpisu: WYETH HOLDINGS CORPORATION, Wayne, Stany Zjednoczone Ameryki i dokonanie wpisu: WYETH HOLDINGS CORPORATION, Madison, Stany Zjednoczone Ameryki.

(B1) **176291** 2006 05 30 A. Wprowadzono zmianę uprawnionego przez wykreślenie wpisu: KERAMAG Keramische Werke AG, Ratingen, Niemcy i dokonanie wpisu: SANITEC KOŁO Sp. z o.o., Koło, Polska.

(B1) **176333** 2006 05 30 A. Wprowadzono zmianę siedziby uprawnionego przez wykreślenie wpisu: WYETH HOLDINGS CORPORATION, Wayne, Stany Zjednoczone Ameryki i dokonanie wpisu: WYETH HOLDINGS CORPORATION, Madison, Stany Zjednoczone Ameryki.

(B1) **177709** 2006 05 23 A. Wprowadzono zmianę nazwy uprawnionego przez wykreślenie wpisu: SUN COAL COMPANY, Knoxville, Stany Zjednoczone Ameryki i dokonanie wpisu: Sun Coke Company, Knoxville, Stany Zjednoczone Ameryki.

(B1) **177710** 2006 05 23 A. Wprowadzono zmianę uprawnionego przez wykreślenie wpisu: BRISTOL-MYERS SQUIBB COMPANY, Nowy Jork, Stany Zjednoczone Ameryki i dokonanie wpisu: Novartis AG, Bazylea, Szwajcaria.

(B1) **178563** 2006 05 30 A. Wprowadzono zmianę siedziby uprawnionego przez wykreślenie wpisu: WYETH HOLDINGS CORPORATION, Wayne, Stany Zjednoczone Ameryki i dokonanie wpisu: WYETH HOLDINGS CORPORATION, Madison, Stany Zjednoczone Ameryki.

(B1) **184653** 2006 05 23 A. Wprowadzono zmianę nazwy uprawnionego przez wykreślenie wpisu: SIEMENS SGP VERKEHRSTECHNIK GMBH, Vienna, Austria i dokonanie wpisu: Siemens Transportation Systems GmbH & Co KG, Vienna, Austria.

(B1) **185697** 2006 05 23 A. Wprowadzono zmianę uprawnionego przez wykreślenie wpisu: THE BOLER COMPANY, Itasca, Stany Zjednoczone Ameryki i dokonanie wpisu: Hendrickson International Corporation, Itasca, Stany Zjednoczone Ameryki.

(B1) **186386** 2006 05 23 A. Wprowadzono zmianę nazwy uprawnionego przez wykreślenie wpisu: YAMANOUCHI EUROPE B.V., Elisabethhof 19, 2353 EW, Leiderdorp, Holandia i dokonanie wpisu: Astellas Pharma Europe B.V., Leiderdorp, Holandia.

(B1) **186573, 186591** 2006 05 29 A. Wprowadzono zmianę uprawnionego przez wykreślenie wpisu: SOLVAY POLYOLEFINS EUROPE-BELGIUM (SOCIETE ANONYME), rue du Prince Albert, 44 B-1050 Bruksela, Belgia i dokonanie wpisu: Innovene Manufacturing Belgium N.V., Antwerpen, Belgia.

(B1) **186803** 2006 05 23 A. Wprowadzono zmianę przez wykreślenie wpisu: CENTERPULSE ORTHOPEDICS Ltd., Altgasse 44, CH-6340 Baar, Szwajcaria i dokonanie wpisu: Zimmer GmbH, Winterthur, Szwajcaria.

(B1) **187045** 2006 05 23 A. Wprowadzono zmianę nazwy uprawnionego przez wykreślenie wpisu: YAMANOUCHI EUROPE B.V., Elisabethhof 19, 2353 EW Leiderdorp, Holandia i dokonanie wpisu: Astellas Pharma Europe B.V., Leiderdorp, Holandia.

(B1) **188070** 2006 05 29 A. Wprowadzono zmianę uprawnionego przez wykreślenie wpisu: Instytut Chemii Przemysłowej im. Prof. Ignacego Mościckiego, ul. Rydygiera 8, 01-793 Warszawa, Polska; Zakłady Azotowe PUŁAWY S.A., AL Tysiąclecia Państwa Polskiego 13, 24-110 Puławy, Polska i dokonanie wpisu: Zakłady Azotowe PUŁAWY S.A., Puławy, Polska 430528900.

(B1) **188235** 2006 05 23 A. Wprowadzono zmianę nazwy uprawnionego przez wykreślenie wpisu: YAMANOUCHI EUROPE B.V., Elisabethhof 19, 2352 AC Leiderdorp, Holandia i dokonanie wpisu: Astellas Pharma Europe B.V., Leiderdorp, Holandia.

(B1) **188437** 2006 05 23 A. Wprowadzono zmianę uprawnionego przez wykreślenie wpisu: STERKEL GMBH PINSEL- UND FARBROLLWERK, Weingartener Strasse 5, D 88284 Wolpertswende, Niemcy i dokonanie wpisu: Coronet-Verwaltungsgesellschaft mbH, Wald-Michelbach, Niemcy.

(B1) **188510** 2006 05 29 A. Wprowadzono zmianę uprawnionego przez wykreślenie wpisu: Zakłady Płyt Pilśniowych „Czarna Woda” Spółka Akcyjna, Czarna Woda, Polska i dokonanie wpisu: STEICO Spółka Akcyjna, Czarnków, Polska 570173012.

(B1) **188751** 2006 05 29 A. Wprowadzono zmianę uprawnionego przez wykreślenie wpisu: SOLVAY POLYOLEFINS EUROPE - BELGIUM (SOCIETE ANONYME), Rue du Prince Albert 44, B-1050 Bruxelles, Belgia i dokonanie wpisu: Innovene Manufacturing Belgium N.V., Antwerpen, Belgia.

(B1) **190023** 2006 05 23 A. Wprowadzono zmianę nazwy uprawnionego przez wykreślenie wpisu: YAMANOUCHI EUROPE B.V., Leiderdorp, Holandia i dokonanie wpisu: Astellas Pharma Europe B.V., Leiderdorp, Holandia.

(B1) **190557** 2006 05 30 A. Wprowadzono zmianę uprawnionego przez wykreślenie wpisu: BIOPSYTEC GMBH, Berlin, Niemcy i dokonanie wpisu: Caisley International GmbH, Bocholt, Niemcy.

(B1) **190608** 2006 05 23 A. Wprowadzono zmianę nazwy pierwszego uprawnionego przez wykreślenie wpisu: ARAMID PRODUCTS GMBH, Wuppertal, Niemcy; FMS ENTERPRISES LTD., Tel Aviv, Izrael i dokonanie wpisu: Teijin Twaron GmbH, Wuppertal, Niemcy; FMS ENTERPRISES LTD., Tel Aviv, Izrael.

(B1) **190750** 2006 05 29 A. Wprowadzono zmianę uprawnionego przez wykreślenie wpisu: Instytut Transportu Samochodowego, Warszawa, Polska p-0001 27692-21 000000 55-1-772-01007 i dokonanie wpisu: Instytut Transportu Samochodowego, Warszawa, Polska 000127692; Solaris Bus & Coach S.A., Bolechowo-Osiedle, Polska 010498995.

(B1) **191200** 2006 05 31 A. Wprowadzono zmianę nazwy uprawnionego przez wykreślenie wpisu: DAINIPPON PHARMACEUTICAL CO., LTD., Osaka-fu, Japonia i dokonanie wpisu: Dainippon Sumitomo Pharma Co., Ltd., Osaka-Shi, Japonia.

(B1) **191489** 2006 05 31 A. Wprowadzono zmianę nazwy uprawnionego przez wykreślenie wpisu: DAINIPPON PHARMACEUTICAL CO., LTD., Osaka-shi, Japonia i dokonanie wpisu: Dainippon Sumitomo Pharma Co., Ltd., Osaka Shi, Japonia.

(B1) **191533** 2006 05 31 A. Wprowadzono zmianę nazwy uprawnionego przez wykreślenie wpisu: DAINIPPON PHARMACEUTICAL CO., LTD., Osaka-fu, Japonia i dokonanie wpisu: Dainippon Sumitomo Pharma Co., Ltd., Osaka-shi, Japonia.

## 242

**DECYZJE O UNIEWAŻNIENIU PATENTU**

*Poniższe zestawienie zawiera kolejno: kod rodzaju patentu, numer unieważnionego patentu, datę unieważnienia oraz treść decyzji.*

(B1) 178760 2006 02 07 Unieważniono w całości.

## 243

**DECYZJE O WYGAŚNIĘCIU PATENTU**

*Poniższe zestawienie zawiera kolejno: kod rodzaju patentu, numery patentów, które wygasły na podstawie art. 90 ust. 1 pkt 2 - 4 ustawy z dnia 30.06.2000 r. - Prawo własności przemysłowej oraz datę wygaśnięcia patentu.*

(B1) 160018 2004 02 21  
 (B1) 167842 2004 06 12  
 (B1) 167953 2004 06 03  
 (B1) 168007 2004 06 15  
 (B1) 168290 2003 07 04  
 (B1) 168343 2004 06 25  
 (B1) 169049 2004 06 22  
 (B1) 169131 2004 06 17  
 (B1) 169581 2004 06 01  
 (B1) 169622 2004 06 22  
 (B1) 169996 2004 06 22  
 (B1) 170322 2004 06 29  
 (B1) 170376 2004 06 09  
 (B1) 170499 2004 06 08  
 (B1) 170570 2004 06 29  
 (B1) 170929 2004 06 22  
 (B1) 170948 2004 06 30  
 (B1) 170967 2004 06 05  
 (B1) 171017 2004 06 22  
 (B1) 171021 2004 06 22  
 (B1) 171024 2004 06 14  
 (B1) 171065 2004 06 11  
 (B1) 171390 2004 06 12  
 (B1) 171479 2004 06 03  
 (B1) 171513 2004 06 03  
 (B1) 171717 2004 06 17  
 (B1) 171789 2004 06 22  
 (B1) 171797 2004 06 08  
 (B1) 171807 2004 06 02  
 (B1) 171883 2004 06 30  
 (B1) 171888 2004 06 16  
 (B1) 172021 2004 06 07  
 (B1) 172235 2004 06 23  
 (B1) 172325 2004 06 29  
 (B1) 172328 2004 06 24  
 (B1) 172360 2004 06 24  
 (B1) 172793 2004 06 17  
 (B1) 173055 2004 06 23

(B1) 173122 2004 06 17  
 (B1) 173182 2004 06 13  
 (B1) 173231 2004 06 10  
 (B1) 173478 2004 06 02  
 (B1) 173484 2004 02 28  
 (B1) 173518 2004 06 09  
 (B1) 173555 2004 06 14  
 (B1) 173688 2004 06 02  
 (B1) 173694 2004 06 02  
 (B1) 173814 2004 06 09  
 (B1) 173841 2004 06 29  
 (B1) 173898 2004 06 07  
 (B1) 173913 2004 06 03  
 (B1) 173999 2004 06 13  
 (B1) 174097 2004 06 01  
 (B1) 174176 2004 06 20  
 (B1) 174282 2004 09 06  
 (B1) 174305 2004 06 20  
 (B1) 174337 2004 06 08  
 (B1) 174591 2004 06 10  
 (B1) 174610 2004 06 29  
 (B1) 174636 2004 06 21  
 (B1) 174755 2004 06 22  
 (B1) 174851 2004 06 28  
 (B1) 175150 2004 09 06  
 (B1) 175333 2004 06 10  
 (B1) 175405 2004 07 18  
 (B1) 175771 2004 06 27  
 (B1) 176144 2004 06 23  
 (B1) 176218 2004 06 26  
 (B1) 176311 2004 06 16  
 (B1) 176317 2004 06 22  
 (B1) 176463 2004 06 09  
 (B1) 176687 2004 06 23  
 (B1) 176790 2004 06 16  
 (B1) 176861 2004 06 03  
 (B1) 176885 2004 06 29  
 (B1) 177031 2004 06 27

(B1) 177745 2004 06 18  
 (B1) 177947 2004 06 10  
 (B1) 178477 2004 06 28  
 (B1) 178566 2004 06 23  
 (B1) 178595 2004 06 11  
 (B1) 178922 2004 06 05  
 (B1) 178968 2004 06 07  
 (B1) 178990 2004 06 13  
 (B1) 179050 2004 06 21  
 (B1) 179198 2004 06 28  
 (B1) 179337 2004 06 20  
 (B1) 179338 2004 06 03  
 (B1) 179423 2004 06 20  
 (B1) 179427 2004 06 20  
 (B1) 179581 2004 06 06  
 (B1) 179592 2004 06 07  
 (B1) 179629 2004 06 30  
 (B1) 179677 2004 06 03  
 (B1) 179698 2004 06 05  
 (B1) 179743 2004 06 20  
 (B1) 179758 2004 06 04  
 (B1) 179763 2004 06 27  
 (B1) 179840 2004 06 04  
 (B1) 179992 2004 06 26  
 (B1) 180015 2004 06 07  
 (B1) 180060 2004 06 18  
 (B1) 180071 2004 06 18  
 (B1) 180077 2004 06 28  
 (B1) 180112 2004 06 03  
 (B1) 180122 2004 06 22  
 (B1) 180126 2004 06 22  
 (B1) 180144 2004 06 20  
 (B1) 180230 2004 06 06  
 (B1) 180261 2004 06 26  
 (B1) 180545 2004 06 10  
 (B1) 180548 2004 06 27  
 (B1) 180559 2004 06 19  
 (B1) 180627 2004 06 05  
 (B1) 180684 2004 06 06  
 (B1) 180748 2004 06 21  
 (B1) 180750 2004 06 28  
 (B1) 180758 2004 06 28  
 (B1) 180768 2004 06 16  
 (B1) 180875 2004 06 28  
 (B1) 180892 2004 06 28  
 (B1) 180914 2004 06 21  
 (B1) 180949 2004 06 04  
 (B1) 180983 2004 06 24  
 (B1) 181025 2004 06 21  
 (B1) 181287 2004 06 06  
 (B1) 181297 2004 06 04  
 (B1) 181428 2004 06 05  
 (B1) 181458 2004 06 14  
 (B1) 181769 2004 06 25

(B1) 181815 2004 06 04  
 (B1) 181945 2004 06 13  
 (B1) 182026 2004 06 28  
 (B1) 182147 2004 06 07  
 (B1) 182150 2004 06 26  
 (B1) 182207 2004 06 28  
 (B1) 182147 2004 06 07  
 (B1) 182150 2004 06 26  
 (B1) 182207 2004 06 05  
 (B1) 182225 2004 06 27  
 (B1) 182349 2004 06 10  
 (B1) 182418 2004 06 07  
 (B1) 182682 2004 06 06  
 (B1) 182796 2004 06 01  
 (B1) 183111 2004 06 12  
 (B1) 183186 2004 06 04  
 (B1) 183272 2004 06 24  
 (B1) 183286 2004 06 24  
 (B1) 183661 2004 06 14  
 (B1) 183742 2004 06 25  
 (B1) 183943 2004 06 26  
 (B1) 183998 2004 06 04  
 (B1) 184048 2004 06 07  
 (B1) 184298 2004 06 03  
 (B1) 184380 2004 06 07  
 (B1) 184411 2004 06 24  
 (B1) 184437 2004 06 22  
 (B1) 184564 2004 06 14  
 (B1) 184654 2004 06 26  
 (B1) 184805 2004 06 27  
 (B1) 185104 2004 06 17  
 (B1) 185324 2004 06 03  
 (B1) 185491 2004 06 09  
 (B1) 185523 2004 06 06  
 (B1) 185622 2004 06 21  
 (B1) 185685 2004 06 05  
 (B1) 185856 2004 06 03  
 (B1) 185883 2004 06 05  
 (B1) 186520 2004 06 19  
 (B1) 187001 2004 06 07  
 (B1) 187024 2004 06 26  
 (B1) 187376 2004 06 05  
 (B1) 187991 2001 07 02  
 (B1) 187994 2001 07 27  
 (B1) 191013 2002 02 23  
 (B1) 191025 2002 04 29  
 (B1) 191028 2001 03 10  
 (B1) 191055 2002 05 06  
 (B1) 191112 2002 12 20  
 (B1) 191119 2002 03 10  
 (B1) 191129 2002 02 16  
 (B1) 191139 2002 09 23  
 (B1) 191151 2002 06 14  
 (B1) 191157 2002 09 23

**B. WZORY UŻYTKOWE**

244

**UDZIELONE PRAWA OCHRONNE**

(od nr 62 471 do nr 62 544)

Y1 (11) **62537** (41) 2004 06 14 8(51) **A45B 19/10**  
 (21) 113748 (22) 2002 12 13  
 (76) Litwin Stanisław, Przybysławice (PL)  
 (54) Parasol prostokątny

Y1 (11) **62483** (41) 2005 03 21 8(51) **A47B 85/00**  
 (21) 114356 (22) 2003 09 18  
 (72) Frąckowiak Krzysztof  
 (73) Wolsztyńska Fabryka Okuć WOLMET Sp. z o.o., Wolsztyn (PL)  
 (54) Wózek do mebla do siedzenia przekształcanego w mebel do leżenia

Y1 (11) **62506** (41) 2002 02 11 8(51) **A47D 13/02**  
 (21) 111932 (22) 2001 02 23  
 (30) 00 200001996 2000 08 04 ES  
 (72) Jane Cabagnero Ramon  
 (73) JANE, S.A., Palau de Plegamans (ES)  
 (54) Nosidełko

Y1 (11) **62522** (41) 2003 12 01 8(51) **A47G 19/22**  
 (21) 113249 (22) 2002 05 24  
 (72) Zych Witold  
 (73) DECO GLASS Sp. z o.o., Krosno (PL)  
 (54) Wyrób szklany z ozdobnym elementem powierzchni

Y1 (11) **62518** (41) 2003 10 20 8(51) **A47G 25/74**  
**A47F 7/12**  
 (21) 113160 (22) 2002 04 10  
 (76) Nowak Robert, Jakubowice Konińskie (PL); Mazuś Andrzej, Lublin (PL)  
 (54) Wieszak garderobiany

Y1 (11) **62517** (41) 2003 10 06 8(51) **A47G 25/82**  
 (21) 113105 (22) 2002 03 22  
 (76) Szymkowiak Feliks, Gostyń (PL)  
 (54) Łyżka do obuwia

Y1 (11) **62513** (41) 2003 07 14 8(51) **A47G 29/12**  
 (21) 112888 (22) 2001 12 31  
 (76) Kurleto Daniel, Ochojno (PL)  
 (54) Skrzynka na listy

Y1 (11) **62530** (41) 2004 03 08 8(51) **A47G 29/12**  
**B65D 91/00**  
 (21) 113476 (22) 2002 08 26  
 (76) Kurleto Daniel, Ochojno (PL)  
 (54) Skrzynka na listy

Y1 (11) **62538** (41) 2003 06 16 8(51) **A47L 5/00**  
 (21) 112780 (22) 2001 12 03  
 (76) Korach-Musielał Zuzanna, Poznań (PL)  
 (54) Zestaw do czyszczenia powierzchni, zwłaszcza podłóg

Y1 (11) **62505** (41) 2002 03 25 8(51) **A47L 9/14**  
 (21) 111413 (22) 2000 09 14

(72) Szydzik Krzysztof  
 (73) Wytwórnia Wyrobów Papierowych WORWO Sp. z o.o., Wąbrzeźno (PL)  
 (54) Płytką instalującą worek filtracyjny w odkurzaczu

Y1 (11) **62512** (41) 2003 06 02 8(51) **A47L 9/14**  
 (21) 112755 (22) 2001 11 22  
 (72) Szydzik Krzysztof  
 (73) Wytwórnia Wyrobów Papierowych WORWO Sp. z o.o., Wąbrzeźno (PL)  
 (54) Płytką instalującą worek filtracyjny w odkurzaczu

Y1 (11) **62481** (41) 2005 03 21 8(51) **A61B 17/32**  
**A61F 9/007**  
 (21) 114339 (22) 2003 09 09  
 (72) Levesque Gaston Joseph  
 (73) EDG MEDICAL Sp. z o.o., Boguchwała (PL)  
 (54) Nożyk do operowania rogówki oka

Y1 (11) **62489** (41) 2004 05 31 8(51) **A61C 19/04**  
 (21) 114482 (22) 2003 12 01  
 (72) Cąber Jan, Cąber Antoni, Michalski Krzysztof  
 (73) Przedsiębiorstwo Produkcyjno-Handlowe POLITECH Sp. z o.o., Świdnica (PL)  
 (54) Przyrząd do diagnostyki stomatologicznej

Y1 (11) **62532** (41) 2004 03 22 8(51) **A61G 1/00**  
**A61G 3/06**  
 (21) 113535 (22) 2002 09 19  
 (72) Liberadzki Tomasz  
 (73) WAS WIETMARSCHER POLSKA Sp. z o.o., Lubicz (PL)  
 (54) Urządzenie transportowe

Y1 (11) **62533** (41) 2004 03 22 8(51) **A61G 7/00**  
**A47C 27/00**  
 (21) 113538 (22) 2002 09 20  
 (76) Nowacka Jadwiga, Wrocław (PL); Brzozowski Jerzy, Radom (PL)  
 (54) Poduszka

Y1 (11) **62490** (41) 2004 06 14 8(51) **A61M 5/178**  
 (21) 114490 (22) 2003 11 29  
 (30) 02 02284985 2002 12 03 CN  
 (72) Fan Tzu-Sheng  
 (73) TAIJECT MEDICAL DEVICE CO., LTD., Hsin Chu Hsien (TW)  
 (54) Strzykawka jednorazowa z zatyczką

Y1 (11) **62519** (41) 2003 11 03 8(51) **A62C 13/00**  
 (21) 113183 (22) 2002 04 22  
 (72) Milczarski Józef, Grzeszek Aleksander, Juszczał Zenobiusz, Olenkiewicz-Martyniszyn Paweł  
 (73) Grodkowskie Zakłady Wyrobów Metalowych S.A., Grodków (PL)  
 (54) Urządzenie gaśnicze układów elektronicznych

Y1 (11) **62523** (41) 2003 12 29 8(51) **A63B 63/06**  
 (21) 113318 (22) 2002 06 17  
 (72) Skorupski Mirosław  
 (73) EVITAL Sp. z o.o., Warszawa (PL)  
 (54) Terminarz rozgrywek sportowych

Y1 (11) **62511** (41) 2003 05 19 8(51) **A63B 67/00**  
**A63F 7/06**  
 (21) 112693 (22) 2001 11 12  
 (76) Dziewiątkowski Adam, Częstochowa (PL); Dziewiątkowska Zofia, Częstochowa (PL)  
 (54) Boisko do gry w cymbergaja

Y1 (11) **62508** (41) 2001 10 08 8(51) **B23B 31/12**  
 (21) 112094 (22) 2001 04 10  
 (72) Kulikowski Tadeusz, Gajdziński Janusz  
 (73) Fabryka Przynurządów i Uchwytów BISON - BIAL Spółka Akcyjna, Białystok (PL)  
 (54) Oprawka zaciskowa szybkoobrotowa

Y1 (11) **62509** (41) 2003 04 07 8(51) **B30B 9/32**  
 (21) 112583 (22) 2001 10 01  
 (72) Orłowski Maciej Józef  
 (73) INMET-HYDRO Spółka z o.o., Rusocin (PL)  
 (54) Prasa do zgniatania i belowania odpadów

Y1 (11) **62479** (41) 2005 02 21 8(51) **B60K 17/04**  
**F16C 3/035**  
 (21) 114292 (22) 2003 08 18  
 (72) Dyląg Władysław, Smolana Andrzej, Zieliński Zdzisław  
 (73) Fabryka Maszyn Budowlanych i Lokomotyw BUMAR-FABLOK S.A., Chrzanów (PL)  
 (54) Zespół wałka atakującego stożkowej przekładni zębatej, zwłaszcza przekładni hipoidalnej o zazębieniu kołowo-łukowym

Y1 (11) **62472** (41) 2005 03 07 8(51) **B62B 13/16**  
 (21) 114300 (22) 2003 08 21  
 (76) Kisiela Zbigniew, Częstochowa (PL)  
 (54) Sanki składane z pokrowcem

Y1 (11) **62482** (41) 2004 03 22 8(51) **B62B 7/00**  
**B62B 9/00**  
**B62B 9/08**  
 (21) 114341 (22) 2003 09 10  
 (30) 02 0202189 2002 09 10 ES  
 (72) Jane Santamaria Manuel  
 (73) JANE, S.A., Palau de Plegamans (ES)  
 (54) Składany wózek dziecięcy

Y1 (11) **62476** (41) 2005 02 21 8(51) **B62B 9/00**  
 (21) 114279 (22) 2003 08 07  
 (72) Mrocheń Wojciech  
 (73) Mrocheń Wojciech Przedsiębiorstwo Produkcyjno-Handlowe LIMAK, Częstochowa (PL)  
 (54) Amortyzator

Y1 (11) **62473** (41) 2005 01 24 8(51) **B62B 9/04**  
 (21) 114249 (22) 2003 07 18  
 (72) Karoń Adam  
 (73) Przedsiębiorstwo Produkcyjno-Handlowe „ARO” KAROŃ Spółka Jawna, Częstochowa (PL)  
 (54) Kołyska

Y1 (11) **62478** (41) 2005 02 21 8(51) **B62B 9/18**  
 (21) 114283 (22) 2003 08 08  
 (72) Mrocheń Wojciech  
 (73) Mrocheń Wojciech Przedsiębiorstwo Produkcyjno-Handlowe LIMAK, Częstochowa (PL)  
 (54) Amortyzator

Y1 (11) **62539** (41) 2003 07 14 8(51) **B62D 63/08**  
**A01D 90/00**  
**B60B 27/00**  
 (21) 113799 (22) 2003 01 13  
 (76) Stelmach Józef, Świdnica (PL)  
 (54) Przyczepa jednoosiowa do transportu ziarna

Y1 (11) **62514** (41) 2003 07 28 8(51) **B63B 5/04**  
**B63B 35/73**  
 (21) 112918 (22) 2002 01 15  
 (72) Orych Adam  
 (73) P.P.H.PARYS Sp. z o.o., Lublin (PL)  
 (54) Łódź żaglowa

Y1 (11) **62502** (41) 2005 03 07 8(51) **B65D 1/26**  
**B65D 1/34**  
**B65D 85/72**  
 (21) 114333 (22) 2003 09 04  
 (76) Szwabisz Robert, Świdwin (PL)  
 (54) Pojemnik na artykuły spożywcze

Y1 (11) **62500** (41) 2002 12 02 8(51) **B65D 43/08**  
**B65D 43/04**  
 (21) 112226 (22) 2001 05 30  
 (72) Skiba Piotr, Weiner Zbigniew  
 (73) ZPT OLVIT Spółka z o.o., Gdańsk (PL)  
 (54) Wieczko opakowania

Y1 (11) **62474** (41) 2005 02 07 8(51) **B65D 5/18**  
**B65D 5/16**  
**B65D 85/42**  
 (21) 114265 (22) 2003 08 04  
 (76) Garus Urszula, Częstochowa (PL)  
 (54) Pudełko kartonowe

Y1 (11) **62542** (41) 2004 07 26 8(51) **B65D 5/20**  
**B65B 25/14**  
 (21) 113833 (22) 2003 01 24  
 (76) Malewicz Mieczysław, Kielce (PL)  
 (54) Pudełko na fotografie

Y1 (11) **62485** (41) 2004 07 12 8(51) **B65D 5/26**  
**B65D 71/36**  
**B65B 43/12**  
**A47K 10/24**  
 (21) 114422 (22) 2003 10 27  
 (30) 03 200300009 2003 01 03 ES  
 (76) Bernabeu De Leon Angel, Fuenlabrada (ES)  
 (54) Pudełkowy dozownik toreb

Y1 (11) **62495** (41) 2003 12 15 8(51) **B65G 51/06**  
 (21) 113283 (22) 2002 06 10  
 (72) Tomaszewski Dariusz, Szymański Marcin  
 (73) EUROFOL Spółka z o.o., Poznań (PL)  
 (54) Pojemnik transportowy poczty pneumatycznej

Y1 (11) **62531** (41) 2004 03 08 8(51) **E03D 9/08**  
**A47K 3/26**  
**A47K 11/08**  
 (21) 113510 (22) 2002 09 06  
 (76) Piórkowski Leon, Sopot (PL)  
 (54) Siedzisko sanitarne

Y1 (11) **62498** (41) 2001 08 27 8(51) **E04B 2/60**  
**E04C 3/32**  
 (21) 111933 (22) 2001 02 23  
 (30) 00 20003618 2000 02 26 DE

(72) Krämer Georg, Krüger Gundolf  
 (73) KNAUF GIPS KG, Iphofen (DE)  
 (54) Stojak profilowy do dźwiękochłonnej ścianki montażowej

Y1 (11) **62494** (41) 2004 06 28 8(51) **E04B 9/20**  
 (21) 113766 (22) 2002 12 18

(72) Wojdat Dariusz  
 (73) Nida Gips Sp. z o.o., Gacki (PL)  
 (54) Uchwyt do suchej zabudowy skosów poddaszy i podwieszanych sufitów

Y1 (11) **62501** (41) 2005 03 07 8(51) **E04C 1/00**  
**E04B 2/14**

(21) 114324 (22) 2003 09 02  
 (72) Kasa Martin  
 (73) WIENERBERGER Ceramika Budowlana Sp. z o.o., Warszawa (PL)  
 (54) Ceramiczny pustak ścienny

Y1 (11) **62507** (41) 2001 10 08 8(51) **E04F 13/24**  
**E04B 2/58**  
**E04B 2/88**  
**E04C 2/30**

(21) 112066 (22) 2001 03 30  
 (30) 00 20000141 2000 03 31 FI  
 (72) Hirviniemi Jukka, Möttönen Heikki  
 (73) RAUTARUUKKI OYJ, Helsinki (FI)  
 (54) Element ścienny

Y1 (11) **62515** (41) 2003 08 11 8(51) **E04F 19/04**  
 (21) 112940 (22) 2002 01 30  
 (76) Rachwał Kazimierz, Libertów (PL)  
 (54) Uchwyt mocujący

Y1 (11) **62534** (41) 2003 12 29 8(51) **E04F 21/24**  
 (21) 113635 (22) 2002 06 25  
 (76) Nosowicz Edward, Warszawa (PL)  
 (54) Ręczny przyrząd do zgarniania masy samopoziomującej pod posadzką

Y1 (11) **62527** (41) 2004 01 12 8(51) **E04F 21/24**  
**E04F 21/02**

(21) 113357 (22) 2002 07 05  
 (76) Nosowicz Edward, Warszawa (PL)  
 (54) Ręczny przyrząd do rozkładania masy samopoziomującej pod posadzką

Y1 (11) **62521** (41) 2003 11 17 8(51) **E04H 15/44**  
 (21) 113220 (22) 2002 05 07

(72) Stępień Wojciech  
 (73) Przemysłowy Instytut Telekomunikacji, Warszawa (PL)  
 (54) Stelaż namiotu

Y1 (11) **62528** (41) 2004 01 12 8(51) **E04H 15/48**  
**E04B 1/58**

(21) 113375 (22) 2002 07 11  
 (72) Dędek Krzysztof, Kosecki Andrzej, Strzelczyk Janusz  
 (73) Przedsiębiorstwo Sprzętu Ochronnego MASKPOL S.A., Konieczki (PL)  
 (54) Stelaż namiotu

Y1 (11) **62526** (41) 2004 01 12 8(51) **E04H 15/58**  
**E04H 15/00**

(21) 113343 (22) 2002 07 01  
 (76) Litwin Stanisław, Przybysławice (PL)  
 (54) Parawan plażowy

Y1 (11) **62524** (41) 2003 12 29 8(51) **E04H 17/08**  
 (21) 113331 (22) 2002 06 24

(72) Reczkowski Kazimierz  
 (73) Przedsiębiorstwo Produkcyjno-Handlowo-Usługowe DREWIT Sp. z o.o., Witnica (PL)  
 (54) Łącznik do mocowania słupka z elementami ogrodzenia

Y1 (11) **62510** (41) 2002 04 08 8(51) **E05B 15/04**  
**E05B 59/00**

(21) 112591 (22) 2001 10 02  
 (30) 00 20017160 2000 10 06 DE  
 (72) Gründler Daniel, Übele Wolfgang  
 (73) Gretsch-Unitas GmbH Baubeschläge, Ditzingen (DE)  
 (54) Zamek uruchamiany klamką

Y1 (11) **62520** (41) 2003 11 17 8(51) **E05B 63/00**  
 (21) 113217 (22) 2002 05 06

(76) Kowal Wojciech, Świątniki Górne (PL)  
 (54) Jednodźwigniowy zamek, zwłaszcza do przechylnej bramy garażowej

Y1 (11) **62486** (41) 2004 11 15 8(51) **E05D 15/06**  
**E06B 3/42**

(21) 114442 (22) 2003 11 05  
 (23) 2003 05 06 MTP MEBLE 2003  
 (72) Dolny Anna, Dolny Grzegorz  
 (73) LAGUNA Sp. z o.o., Pruszcz Gdański (PL)  
 (54) Stoper drzwi przesuwanych

Y1 (11) **62487** (41) 2004 11 15 8(51) **E05D 15/08**  
 (21) 114443 (22) 2003 11 05

(23) 2003 05 06 MTP MEBLE 2003  
 (72) Dolny Anna, Dolny Grzegorz  
 (73) LAGUNA Sp. z o.o., Pruszcz Gdański (PL)  
 (54) Prowadnik dolny drzwi przesuwanych

Y1 (11) **62471** (41) 2005 03 07 8(51) **E05D 7/04**  
 (21) 114327 (22) 2003 09 04

(72) Mikosza Dominik, Mikosza Krzysztof, Mikosza Anna  
 (73) Mikosza Krzysztof, Tychy (PL); Mikosza Dominik, Tychy (PL)  
 (54) Zawias z wrzecionem, do drzwi lub okien

Y1 (11) **62504** (41) 2002 01 02 8(51) **E06B 3/96**  
**E04B 2/96**

(21) 111156 (22) 2000 06 28  
 (72) Ruśniok Dariusz  
 (73) METALPLAST BIELSKO S.A., Bielsko-Biała (PL)  
 (54) Łącznik kątowy słupów

Y1 (11) **62484** (41) 2004 04 19 8(51) **E21C 35/00**  
 (21) 114392 (22) 2003 10 10

(72) Zorychta Henryk, Nowrot Henryk  
 (73) CARBOMECH Sp. z o.o., Zabrze (PL)  
 (54) Układak kabla kombajnowego

Y1 (11) **62480** (41) 2005 03 07 8(51) **E21C 47/00**  
**B07B 1/04**

(21) 114314 (22) 2003 08 30  
 (76) Gurgul Andrzej, Tychy (PL); Zmudziński Roman, Wola (PL)  
 (54) Mechanizm mocująco - napinający strun przesiewacza strunowego

Y1 (11) **62475** (41) 2005 02 07 8(51) **E21D 11/15**  
 (21) 114268 (22) 2003 08 05

(72) Gola Kazimierz  
 (73) Gola Anna GOPOL, Katowice (PL)  
 (54) Górnicza siatka okładzinowa

Y1 (11) **62492** (41) 2000 04 25 8(51) **F16C 17/02**  
 (62) 329361  
 (21) 115460 (22) 1998 10 23  
 (72) Olszewski Olgierd Konrad, Olszewski Artur  
 (73) ALSTOM Power Sp. z o.o., Warszawa (PL)  
 (54) Promieniowe łożysko ślizgowe, zwłaszcza do wałów turbin parowych

Y1 (11) **62543** (41) 2004 08 09 8(51) **F23J 13/00**  
 (21) 113859 (22) 2003 02 05  
 (76) Darłak Józef, Dębica (PL)  
 (54) Przepustnica kominowa

Y1 (11) **62529** (41) 2004 01 26 8(51) **F24D 19/00**  
**B23P 19/10**  
 (21) 113397 (22) 2002 07 24  
 (76) Ingarowicz Jerzy, Poznań (PL)  
 (54) Kształtka do montażu przewodów centralnego ogrzewania

Y1 (11) **62488** (41) 2004 06 28 8(51) **F24H 3/08**  
 (21) 114472 (22) 2003 11 24  
 (76) Międzik Zbigniew, Kraków (PL); Międzik Piotr, Chrzanów (PL)  
 (54) Gazowy podgrzewacz powietrza

Y1 (11) **62491** (41) 2004 10 18 8(51) **F25D 23/08**  
 (21) 114942 (22) 2002 08 30  
 (30) 01 20114870 2001 09 08 DE  
 (86) 2002 08 30 PCT/EP02/09669  
 (87) 2003 03 20 WO03/023300, PCT Gazette nr 12/03  
 (72) Schuster Peter, Mühlstädt Jörg  
 (73) REHAU AG + CO, Rehau (DE)  
 (54) Profil uszczelniający, zwłaszcza dla drzwi urządzenia chłodniczego

Y1 (11) **62503** (41) 2002 10 21 8(51) **F28D 15/00**  
 (62) 347199  
 (21) 115684 (22) 2001 04 20  
 (72) Hipnarowicz Roman  
 (73) Hipnarowicz Roman, Racibórz (PL); Hipnarowicz Elżbieta, Racibórz (PL)  
 (54) Dwupłaszczowy wymiennik ciepła

Y1 (11) **62497** (41) 2004 09 06 8(51) **F41G 1/32**  
**G02B 23/12**  
 (21) 113906 (22) 2003 02 27  
 (72) Gulewicz Andrzej, Suder Krzysztof, Kuszewski Zdzisław, Żółkowski Andrzej, Filimonow Michał  
 (73) PZO Investment S.A., Warszawa (PL); Etronika Sp. z o.o., Warszawa (PL)  
 (54) Pasywny celownik noktowizyjny do broni strzeleckiej

Y1 (11) **62525** (41) 2003 12 29 8(51) **F41H 1/04**  
 (21) 113338 (22) 2002 06 28  
 (72) Kudaj Justyna, Meinhardt Bolesław, Ruprecht Helena  
 (73) Główny Instytut Górnictwa, Katowice (PL); Spółdzielnia Inwalidów ZGODA - Zakład Pracy Chronionej, Konstancin Łódzki (PL)  
 (54) Potnik do hełmu ochronnego

Y1 (11) **62496** (41) 2003 06 02 8(51) **G01F 15/00**  
**G01D 11/00**  
**G12B 9/00**  
 (21) 112756 (22) 2001 11 22  
 (72) Rynkowski Andrzej, Ormiński Arkadiusz, Barczyński Jerzy, Sałapa Eugeniusz  
 (73) APATOR METRIX Spółka Akcyjna, Tczew (PL)  
 (54) Zespół liczydła gazomierza

Y1 (11) **62493** (41) 2000 07 31 8(51) **G01N 21/80**  
 (62) 330978  
 (21) 115485 (22) 1999 01 20  
 (72) Andrzejewski Damian, Podbielska Halina, Maruszewski Krzysztof, Stręk Wiesław, Jasiński Marek  
 (73) Politechnika Wrocławska, Wrocław (PL)  
 (54) Światłowodowy czujnik pH

Y1 (11) **62535** (41) 2004 06 14 8(51) **G01R 11/04**  
 (21) 113741 (22) 2002 12 11  
 (72) Sztachelski Michał  
 (73) APATOR Spółka Akcyjna, Toruń (PL)  
 (54) Obudowa licznika energii

Y1 (11) **62536** (41) 2004 06 14 8(51) **G01R 11/04**  
 (21) 113742 (22) 2002 12 11  
 (72) Sztachelski Michał  
 (73) APATOR Spółka Akcyjna, Toruń (PL)  
 (54) Obudowa licznika energii

Y1 (11) **62499** (41) 2004 11 02 8(51) **G07F 1/06**  
 (21) 114049 (22) 2003 04 25  
 (72) Baliński Krzysztof, Baliński Adam  
 (73) Baliński Krzysztof Przedsiębiorstwo Produkcyjno-Handlowo-Usługowe BALKARD, Częstochowa (PL)  
 (54) Żeton do wózków sklepowych

Y1 (11) **62477** (41) 2005 02 21 8(51) **G08B 1/08**  
**H01H 51/28**  
 (21) 114280 (22) 2003 08 08  
 (72) Koliński Jan, Pluta Zbigniew  
 (73) „3T” Sp. z o.o, Lublin (PL)  
 (54) Element sygnalizacyjny systemów alarmowych

Y1 (11) **62544** (41) 2004 08 23 8(51) **G09F 15/00**  
**E01F 9/011**  
**G09F 7/18**  
**G09D 1/00**  
 (21) 113874 (22) 2003 02 11  
 (76) Bacciarelli Janusz, Warszawa (PL)  
 (54) Panelowy ekspozytor informacyjny

Y1 (11) **62540** (41) 2004 07 26 8(51) **G09F 3/16**  
**A44B 11/04**  
 (21) 113811 (22) 2003 01 15  
 (72) Latuszek Antoni  
 (73) Politechnika Warszawska, Warszawa (PL)  
 (54) Zaczep do mocowania identyfikatorów na ubraniu

Y1 (11) **62541** (41) 2004 07 26 8(51) **G09F 3/16**  
**A44B 11/04**  
 (21) 113813 (22) 2003 01 16  
 (72) Latuszek Antoni  
 (73) Politechnika Warszawska, Warszawa (PL)  
 (54) Zaczep do mocowania identyfikatorów na ubraniu

Y1 (11) **62516** (41) 2003 08 25 8(51) **H01R 25/00**  
**H01R 13/46**  
 (21) 112986 (22) 2002 02 13  
 (72) Kopecki Marian, Liskiewicz Marek, Pieprzyk Zbigniew, Pótorak Stanisław, Siwek Krzysztof, Suchowiak Marek, Wysocki Marek  
 (73) HSK DATA Ltd. Spółka z o.o., Kraków (PL)  
 (54) Urządzenie zasilająco-filtrujące

INDEKS UDZIELONYCH PRAW OCHRONNYCH,  
WEDŁUG SYMBOLI MKP

Symbol MKP	Nr prawa ochronn.	Symbol MKP	Nr prawa ochronn.	
1	2	1	2	
<b>A01D</b>	<b>90/00</b>	62539*	<b>B65D</b> <b>5/26</b>	62485
<b>A44B</b>	<b>11/04</b>	62540*	<b>B65D</b> <b>71/36</b>	62485*
<b>A44B</b>	<b>11/04</b>	62541*	<b>B65G</b> <b>51/06</b>	62495
<b>A45B</b>	<b>19/10</b>	62537	<b>E01F</b> <b>9/011</b>	62544*
<b>A47B</b>	<b>85/00</b>	62483	<b>E03D</b> <b>9/08</b>	62531
<b>A47C</b>	<b>27/00</b>	62533*	<b>E04B</b> <b>2/60</b>	62498
<b>A47D</b>	<b>13/02</b>	62506	<b>E04B</b> <b>9/20</b>	62494
<b>A47F</b>	<b>7/12</b>	62518*	<b>E04B</b> <b>2/14</b>	62501*
<b>A47G</b>	<b>19/22</b>	62522	<b>E04B</b> <b>2/58</b>	62507*
<b>A47G</b>	<b>25/74</b>	62518	<b>E04B</b> <b>2/88</b>	62507*
<b>A47G</b>	<b>25/82</b>	62517	<b>E04B</b> <b>1/58</b>	62528*
<b>A47G</b>	<b>29/12</b>	62513	<b>E04B</b> <b>2/96</b>	62504*
<b>A47G</b>	<b>29/12</b>	62530	<b>E04C</b> <b>3/32</b>	62498*
<b>A47K</b>	<b>10/24</b>	62485*	<b>E04C</b> <b>1/00</b>	62501
<b>A47K</b>	<b>3/26</b>	62531*	<b>E04C</b> <b>2/30</b>	62507*
<b>A47K</b>	<b>11/08</b>	62531*	<b>E04F</b> <b>13/24</b>	62507
<b>A47L</b>	<b>5/00</b>	62538	<b>E04F</b> <b>19/04</b>	62515
<b>A47L</b>	<b>9/14</b>	62505	<b>E04F</b> <b>21/24</b>	62534
<b>A47L</b>	<b>9/14</b>	62512	<b>E04F</b> <b>21/24</b>	62527
<b>A61B</b>	<b>17/32</b>	62481	<b>E04F</b> <b>21/02</b>	62527*
<b>A61C</b>	<b>19/04</b>	62489	<b>E04H</b> <b>15/44</b>	62521
<b>A61F</b>	<b>9/007</b>	62481*	<b>E04H</b> <b>15/48</b>	62528
<b>A61G</b>	<b>1/00</b>	62532	<b>E04H</b> <b>15/58</b>	62526
<b>A61G</b>	<b>3/06</b>	62532*	<b>E04H</b> <b>15/00</b>	62526*
<b>A61G</b>	<b>7/00</b>	62533	<b>E04H</b> <b>17/08</b>	62524
<b>A61M</b>	<b>5/178</b>	62490	<b>E05B</b> <b>15/04</b>	62510
<b>A62C</b>	<b>13/00</b>	62519	<b>E05B</b> <b>59/00</b>	62510*
<b>A63B</b>	<b>63/06</b>	62523	<b>E05B</b> <b>63/00</b>	62520
<b>A63B</b>	<b>67/00</b>	62511	<b>E05D</b> <b>15/06</b>	62486
<b>A63F</b>	<b>7/06</b>	62511*	<b>E05D</b> <b>15/08</b>	62487
<b>B07B</b>	<b>1/04</b>	62480*	<b>E05D</b> <b>7/04</b>	62471
<b>B23B</b>	<b>31/12</b>	62508	<b>E06B</b> <b>3/42</b>	62486*
<b>B23P</b>	<b>19/10</b>	62529*	<b>E06B</b> <b>3/96</b>	62504
<b>B30B</b>	<b>9/32</b>	62509	<b>E21C</b> <b>35/00</b>	62484
<b>B60B</b>	<b>27/00</b>	62539*	<b>E21C</b> <b>47/00</b>	62480
<b>B60K</b>	<b>17/04</b>	62479	<b>E21D</b> <b>11/15</b>	62475
<b>B62B</b>	<b>13/16</b>	62472	<b>F16C</b> <b>3/035</b>	62479*
<b>B62B</b>	<b>7/00</b>	62482	<b>F16C</b> <b>17/02</b>	62492
<b>B62B</b>	<b>9/00</b>	62482*	<b>F23J</b> <b>13/00</b>	62543
<b>B62B</b>	<b>9/08</b>	62482*	<b>F24D</b> <b>19/00</b>	62529
<b>B62B</b>	<b>9/00</b>	62476	<b>F24H</b> <b>3/08</b>	62488
<b>B62B</b>	<b>9/04</b>	62473	<b>F25D</b> <b>23/08</b>	62491
<b>B62B</b>	<b>9/18</b>	62478	<b>F28D</b> <b>15/00</b>	62503
<b>B62D</b>	<b>63/08</b>	62539	<b>F41G</b> <b>1/32</b>	62497
<b>B63B</b>	<b>5/04</b>	62514	<b>F41H</b> <b>1/04</b>	62525
<b>B63B</b>	<b>35/73</b>	62514*	<b>G01D</b> <b>11/00</b>	62496*
<b>B65B</b>	<b>25/14</b>	62542*	<b>G01F</b> <b>15/00</b>	62496
<b>B65B</b>	<b>43/12</b>	62485*	<b>G01N</b> <b>21/80</b>	62493
<b>B65D</b>	<b>91/00</b>	62530*	<b>G01R</b> <b>11/04</b>	62535
<b>B65D</b>	<b>1/26</b>	62502	<b>G01R</b> <b>11/04</b>	62536
<b>B65D</b>	<b>1/34</b>	62502*	<b>G02B</b> <b>23/12</b>	62497*
<b>B65D</b>	<b>85/72</b>	62502*	<b>G07F</b> <b>1/06</b>	62499
<b>B65D</b>	<b>43/08</b>	62500	<b>G08B</b> <b>1/08</b>	62477
<b>B65D</b>	<b>43/04</b>	62500*	<b>G09D</b> <b>1/00</b>	62544*
<b>B65D</b>	<b>5/18</b>	62474	<b>G09F</b> <b>15/00</b>	62544
<b>B65D</b>	<b>5/16</b>	62474*	<b>G09F</b> <b>7/18</b>	62544*
<b>B65D</b>	<b>85/42</b>	62474*	<b>G09F</b> <b>3/16</b>	62540
<b>B65D</b>	<b>5/20</b>	62542	<b>G09F</b> <b>3/16</b>	62541

<sup>1)</sup> Prawo ochronne oznaczone więcej niż jednym symbolem klasyfikacyjnym. Ogłoszenie dotyczące tego prawa ochronnego można znaleźć pod symbolem klasyfikacyjnym odpowiadającym numerowi bez gwiazdki.

1	2	1	2
<b>G12B</b> <b>9/00</b>	62496*	<b>H01R</b> <b>25/00</b>	62516
<b>H01H</b> <b>51/28</b>	62477*	<b>H01R</b> <b>13/46</b>	62516*

INDEKS NUMEROWY  
UDZIELONYCH PRAW OCHRONNYCH

Nr prawa ochronn.	Symbol MKP	Nr prawa ochronn.	Symbol MKP
1	2	1	2
62471	<b>E05D</b> <b>7/04</b>	62508	<b>B23B</b> <b>31/12</b>
62472	<b>B62B</b> <b>13/16</b>	62509	<b>B30B</b> <b>9/32</b>
62473	<b>B62B</b> <b>9/04</b>	62510	<b>E05B</b> <b>15/04</b>
62474	<b>B65D</b> <b>5/18</b>	62511	<b>A63B</b> <b>67/00</b>
62475	<b>E21D</b> <b>11/15</b>	62512	<b>A47L</b> <b>9/14</b>
62476	<b>B62B</b> <b>9/00</b>	62513	<b>A47G</b> <b>29/12</b>
62477	<b>G08B</b> <b>1/08</b>	62514	<b>B63B</b> <b>5/04</b>
62478	<b>B62B</b> <b>9/18</b>	62515	<b>E04F</b> <b>19/04</b>
62479	<b>B60K</b> <b>17/04</b>	62516	<b>H01R</b> <b>25/00</b>
62480	<b>E21C</b> <b>47/00</b>	62517	<b>A47G</b> <b>25/82</b>
62481	<b>A61B</b> <b>17/32</b>	62518	<b>A47G</b> <b>25/74</b>
62482	<b>B62B</b> <b>7/00</b>	62519	<b>A62C</b> <b>13/00</b>
62483	<b>A47B</b> <b>85/00</b>	62520	<b>E05B</b> <b>63/00</b>
62484	<b>E21C</b> <b>35/00</b>	62521	<b>E04H</b> <b>15/44</b>
62485	<b>B65D</b> <b>5/26</b>	62522	<b>A47G</b> <b>19/22</b>
62486	<b>E05D</b> <b>15/06</b>	62523	<b>A63B</b> <b>63/06</b>
62487	<b>E05D</b> <b>15/08</b>	62524	<b>E04H</b> <b>17/08</b>
62488	<b>F24H</b> <b>3/08</b>	62525	<b>F41H</b> <b>1/04</b>
62489	<b>A61C</b> <b>19/04</b>	62526	<b>E04H</b> <b>15/58</b>
62490	<b>A61M</b> <b>5/178</b>	62527	<b>E04F</b> <b>21/24</b>
62491	<b>F25D</b> <b>23/08</b>	62528	<b>E04H</b> <b>15/48</b>
62492	<b>F16C</b> <b>17/02</b>	62529	<b>F24D</b> <b>19/00</b>
62493	<b>G01N</b> <b>21/80</b>	62530	<b>A47G</b> <b>29/12</b>
62494	<b>E04B</b> <b>9/20</b>	62531	<b>E03D</b> <b>9/08</b>
62495	<b>B65G</b> <b>51/06</b>	62532	<b>A61G</b> <b>1/00</b>
62496	<b>G01F</b> <b>15/00</b>	62533	<b>A61G</b> <b>7/00</b>
62497	<b>F41G</b> <b>1/32</b>	62534	<b>E04F</b> <b>21/24</b>
62498	<b>E04B</b> <b>2/60</b>	62535	<b>G01R</b> <b>11/04</b>
62499	<b>G07F</b> <b>1/06</b>	62536	<b>G01R</b> <b>11/04</b>
62500	<b>B65D</b> <b>43/08</b>	62537	<b>A45B</b> <b>19/10</b>
62501	<b>E04C</b> <b>1/00</b>	62538	<b>A47L</b> <b>5/00</b>
62502	<b>B65D</b> <b>1/26</b>	62539	<b>B62D</b> <b>63/08</b>
62503	<b>F28D</b> <b>15/00</b>	62540	<b>G09F</b> <b>3/16</b>
62504	<b>E06B</b> <b>3/96</b>	62541	<b>G09F</b> <b>3/16</b>
62505	<b>A47L</b> <b>9/14</b>	62542	<b>B65D</b> <b>5/20</b>
62506	<b>A47D</b> <b>13/02</b>	62543	<b>F23J</b> <b>13/00</b>
62507	<b>E04F</b> <b>13/24</b>	62544	<b>G09F</b> <b>15/00</b>

245

**DECYZJE O ODMOWIE UDZIELENIA  
PRAWA OCHRONNEGO  
(wydane po ogłoszeniu o zgłoszeniu)**

Poniższe zestawienie zawiera kolejno: numer zgłoszenia wzoru użytkowego oraz numer i rok wydania Biuletynu Urzędu Patentowego, w którym zgłoszenie zostało ogłoszone (dla zgłoszeń wydzielonych lub przekształconych ze zgłoszenia wynalazku umieszczono w nawiasie numer zgłoszenia macierzystego).

112449	04/2003	113671	11/2004
112588	07/2003	113802	15/2004
112609	08/2003	113845	16/2004
112747	11/2003	113925	19/2004
113330	26/2003	113930	19/2004
113428	03/2004	113947	19/2004
113515	06/2004	113955	20/2004



113976	20/2004	114291	04/2005
114157	26/2004	114317	05/2005
114179	01/2005	114318	05/2005
114241	03/2005	114330	05/2005

**246****DECYZJE O UMORZENIU POSTĘPOWANIA  
(wydane po ogłoszeniu o zgłoszeniu)**

Poniższe zestawienie zawiera kolejno: numer zgłoszenia wzoru użytkowego oraz numer i rok wydania Biuletynu Urzędu Patentowego, w którym zgłoszenie zostało ogłoszone (dla zgłoszeń wydzielonych lub przekształconych ze zgłoszenia wynalazku umieszczono w nawiasie numer zgłoszenia macierzystego).

112435	03/2003	113771	13/2004
113233	23/2003	113856	16/2004
113257	24/2003	113875	17/2004
113266	25/2003	113929	19/2004
113359	01/2004	113956	20/2004
113360	01/2004	114147	26/2004
113641	09/2004	114331	05/2005
113666	10/2004	114344	06/2005

**247****DECYZJE STWIERDZAJĄCE WYGAŚNIĘCIE  
DECYZJI O UDZIELENIU PRAWA OCHRONNEGO**

Poniższe zestawienie zawiera kolejno: numer zgłoszenia wzoru użytkowego oraz numer i rok wydania Biuletynu Urzędu Patentowego, w którym zgłoszenie zostało ogłoszone (dla zgłoszeń wydzielonych lub przekształconych ze zgłoszenia wynalazku umieszczono w nawiasie numer zgłoszenia macierzystego).

109911	04/2001	112793	12/2003
112034	20/2002	112828	13/2003
112295	27/2002	112831	13/2003
112331	01/2002	112852	13/2003
112364	01/2002	112867	13/2003
112365	04/2002	112978	16/2003
112366	04/2002	113030	18/2003
112401	02/2003	113038	18/2003
112409	03/2002	113128	20/2003
112463	04/2003	113133	20/2003
112464	04/2003	113134	20/2003
112531	06/2003	113224	23/2003
112558	06/2003	113239	24/2003
112563	06/2003	113267	25/2002
112581	23/2002	113304	25/2003
112612	08/2003	113374	01/2004
112614	08/2003	113377	02/2004
112627	09/2003	113581	08/2004
112670	10/2003	113582	08/2004
112677	10/2003	113667	10/2004
112732	11/2003	113668	10/2004
112746	11/2003	114447	10/2004

**248****WPISY I ZMIANY W REJESTRZE  
PRAW OCHRONNYCH**

(nie uwzględnione w innych samodzielnych ogłoszeniach)

Poniższe zestawienie zawiera kolejno: kod rodzaju prawa, numer prawa ochronnego, datę wpisu, oznaczenie rubryki, w której dokonano wpisu lub zmiany oraz treść wpisu. Poszczególne rubryki rejestru praw ochronnych zawierają następujące dane:

rubryka A - nazwisko i imię albo nazwa, miejsce zamieszkania albo siedziba uprawnionego z prawa ochronnego (miejscowość, kraj) oraz numer identyfikacji podatkowej NIP, a także numer PESEL albo numer identyfikacyjny REGON, o ile zgłaszający je wskazał,

rubryka B - tytuł wzoru użytkowego,

rubryka C - nazwisko i imię twórcy wzoru użytkowego oraz jego miejsce zamieszkania (miejscowość, kraj),

rubryka D - prawa ograniczające prawo ochronne,

rubryka E - wpisy uzupełniające stan prawny prawa ochronnego,

rubryka F - wnioski o unieważnienie i sprzeciwy oraz decyzje dotyczące danego prawa ochronnego,

rubryka G - data unieważnienia lub data i przyczyna wygaśnięcia prawa ochronnego.

**Uwaga:** Publikacji podlegają: zmiana uprawnionego, twórcy, zmiana nazwy uprawnionego, prawa ograniczające prawo ochronne, sprostowania istotnych pomyłek.

(Y1) **60722, 60740, 61323, 61324, 61371** 2006 03 14 A. Wprowadzono zmianę uprawnionego przez wykreślenie wpisu: „MINOVA POLAND Spółka z o.o., ul. Budowlana 10, 41-100 Siemianowice Śląskie, Polska” i dokonanie wpisu: „„MINOVA-EKO-CHEM” Spółka Akcyjna, Siemianowice Śląskie, Polska”

**249****DECYZJE O WYGAŚNIĘCIU PRAWA OCHRONNEGO**

Poniższe zestawienie zawiera kolejno: kod rodzaju prawa, numery praw ochronnych, które wygasły na podstawie art. 90 ust. 1 pkt 2 - 4 w związku z art. 100 ust. 1 ustawy z dnia 30.06.2000 r. - Prawo własności przemysłowej oraz datę wygaśnięcia prawa ochronnego.

(Y1) 58552	2005 06 30	(Y1) 59516	2005 06 27
(Y1) 58553	2005 06 30	(Y1) 59519	2005 06 16
(Y1) 58741	2005 06 20	(Y1) 59675	2005 06 10
(Y1) 58746	2005 06 23	(Y1) 60218	2005 06 16
(Y1) 58818	2005 06 18	(Y1) 60532	2004 04 06
(Y1) 58819	2005 06 03	(Y1) 60676	2004 08 23
(Y1) 58871	2005 06 27	(Y1) 60868	2005 06 28
(Y1) 58875	2005 06 03	(Y1) 60927	2005 06 15
(Y1) 58893	2005 06 25	(Y1) 60928	2005 06 15
(Y1) 58903	2005 06 25	(Y1) 60929	2005 06 15
(Y1) 58912	2005 06 12	(Y1) 60930	2005 06 15
(Y1) 58988	2005 06 02	(Y1) 60931	2005 06 15
(Y1) 58992	2005 06 02	(Y1) 60964	2005 06 09
(Y1) 59027	2005 06 27	(Y1) 61049	2005 06 19
(Y1) 59046	2005 06 24	(Y1) 61050	2005 06 26
(Y1) 59086	2005 06 23	(Y1) 61051	2005 06 26
(Y1) 59088	2005 06 30	(Y1) 61101	2005 06 06
(Y1) 59104	2005 06 20	(Y1) 61120	2005 06 06
(Y1) 59105	2005 06 13	(Y1) 61143	2005 06 03
(Y1) 59106	2005 06 10	(Y1) 61209	2005 06 10
(Y1) 59144	2005 06 09	(Y1) 61253	2005 06 08
(Y1) 59145	2005 06 09	(Y1) 61256	2005 06 13
(Y1) 59146	2005 06 09	(Y1) 61314	2005 06 16
(Y1) 59168	2005 06 12	(Y1) 61341	2005 06 28
(Y1) 59203	2005 06 12	(Y1) 61342	2005 06 28
(Y1) 59206	2005 06 12	(Y1) 61343	2005 06 30
(Y1) 59233	2005 06 30	(Y1) 61344	2005 06 28
(Y1) 59234	2005 06 30	(Y1) 61358	2005 06 21
(Y1) 59266	2005 06 18	(Y1) 61359	2005 06 21
(Y1) 59294	2005 06 30	(Y1) 61376	2003 12 29
(Y1) 59317	2005 06 30	(Y1) 61385	2005 06 08
(Y1) 59331	2005 06 10	(Y1) 61422	2005 06 14
(Y1) 59395	2005 06 04	(Y1) 61423	2005 06 19
(Y1) 59425	2005 06 10	(Y1) 61645	2005 06 28
(Y1) 59431	2005 06 11	(Y1) 62019	2005 06 19

## C. WZORY PRZEMYSŁOWE

Cyfrowe kody identyfikacyjne (wg normy WIPO ST. 80), które poprzedzają informacje o dokonanej rejestracji oznaczają:

- (11) – numer rejestracji
- (21) – numer zgłoszenia
- (22) – data zgłoszenia
- (30) – pierwszeństwo
- (51) – symbol klasy wzoru przemysłowego
- (54) – określenie przedmiotu wzoru
- (55) – rysunek wzoru lub fotografię wzoru
- (72) – imię i nazwisko twórcy wzoru
- (73) – nazwisko i imię bądź nazwę uprawnionego

250

### REJESTRACJA

(od nr 10 153 do nr 10 264)

(51) 09-99 (11) **10153** (22) 2000 05 29 (21) 20000  
 (73) MISTRA Przedsiębiorstwo Usługowo Handlowe Harmułowicz Teresa, Łomża, (PL)  
 (72) Ciecierski Andrzej, Harmułowicz Arkadiusz  
 (54) Narożnik  
 (55)

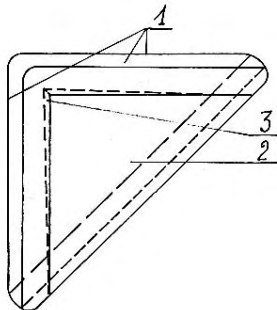

(51) 01-04 (11) **10154** (22) 2002 03 18 (21) 860  
 (73) TARCZYŃSKI SPÓŁKA AKCYJNA, Trzebnica, (PL)  
 (72) Tarczyńska Elżbieta  
 (54) Opakowanie do wędlin  
 (55)



(51) 11-01 (11) **10155** (22) 2005 10 28 (21) 8738  
 (73) Silver & Amber Adam Pstrągowski, Gdynia, (PL)  
 (72) Pstrągowski Adam

(54) Kamień biżuteryjny, zwłaszcza bursztynowy  
 (55)

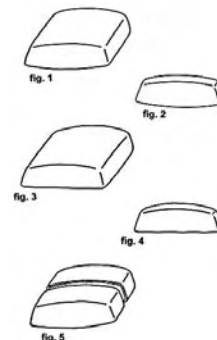

(51) 06-07 (11) **10156** (22) 2006 01 06 (21) 9069  
 (73) Gontowicz Jan, Witnica, (PL)  
 (72) Gontowicz Jan  
 (54) Wewnętrznie podświetlana rama  
 (55)

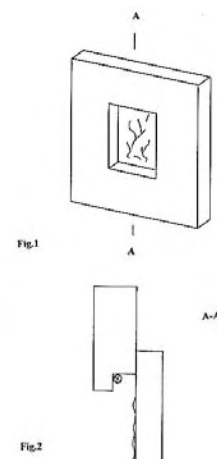

(51) 06-05 (11) **10157** (22) 2006 01 06 (21) 9068  
 (73) Gontowicz Jan, Witnica, (PL)  
 (72) Gontowicz Jan  
 (54) Mebel z grzejnikiem akumulacyjno-promiennikowym  
 (55)

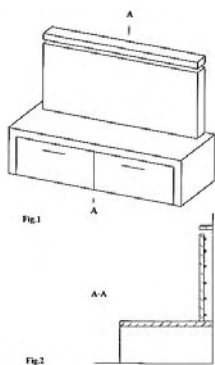

(51) 21-03 (11) **10158** (22) 2005 12 29 (21) 9035  
 (73) „STAF-ELEKTRONIC” Marcin Wolski Przedsiębiorstwo  
 Produkcyjno-Handlowo-Uslugowe, Tomaszów Mazowiecki, (PL)  
 (72) Wolski Marcin  
 (54) Szyba przednia automatu do gier losowych  
 (55)



Fig. 1

(51) 21-03 (11) **10159** (22) 2005 12 29 (21) 9034  
 (73) „STAF-ELEKTRONIC” Marcin Wolski Przedsiębiorstwo  
 Produkcyjno-Handlowo-Uslugowe, Tomaszów Mazowiecki, (PL)  
 (72) Wolski Marcin  
 (54) Szyba przednia automatu do gier losowych  
 (55)



Fig. 1

(51) 21-03 (11) **10160** (22) 2005 12 29 (21) 9036  
 (73) „STAF-ELEKTRONIC” Marcin Wolski Przedsiębiorstwo  
 Produkcyjno-Handlowo-Uslugowe, Tomaszów Mazowiecki, (PL)  
 (72) Wolski Marcin  
 (54) Szyba przednia automatu do gier losowych  
 (55)



Fig. 1

(51) 09-03 (11) **10161** (22) 2005 10 27 (21) 8733  
 (73) „SOBIK” - Zakład Produkcyjny Sp. z o.o., Bielsko-Biała, (PL)  
 (72) Sobik Leszek

(54) Pojemnik  
 (55)

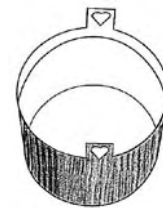

(51) 20-03 (11) **10162** (22) 2005 11 10 (21) 8813  
 (73) „Art - BRO” S.J. Wojciech Babik, Filip Kochański, Łomianki, (PL)  
 (72) Babik Wojciech  
 (54) Element reklamowy  
 (55)

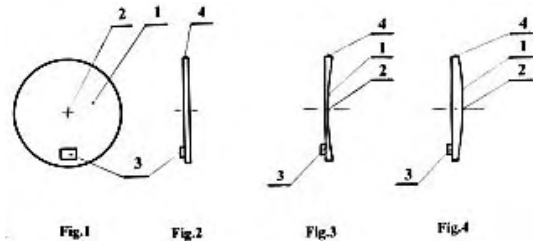

(51) 11-01 (11) **10163** (22) 2005 10 28 (21) 8735  
 (73) Silver & Amber Adam Pstrągowski, Gdynia, (PL)  
 (72) Pstrągowski Adam  
 (54) Kamień biżuteryjny, zwłaszcza bursztynowy  
 (55)

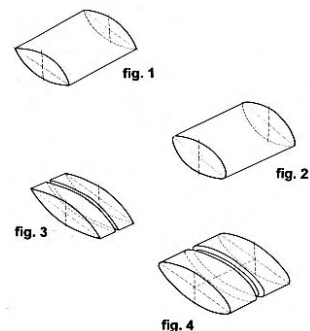

(51) 12-16 (11) **10164** (22) 2005 11 28 (21) 8887  
 (73) Jerzy Cykowiak, Stefan Cykowiak, „JESTIC” Spółka Jawna,  
 Kraplewo, (PL)  
 (72) Cykowiak Jerzy, Cykowiak Stefan  
 (54) Kołpak ozdobny koła samochodowego  
 (55)

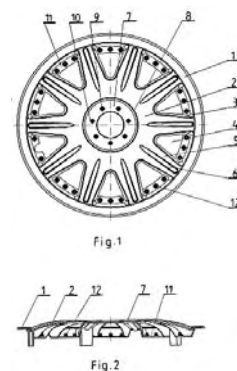

(51) 12-16 (11) **10165** (22) 2005 11 28 (21) 8886  
 (73) Jerzy Cykowiak, Stefan Cykowiak, „JESTIC” Spółka Jawna,  
 Kraplewo, (PL)

(72) Cykowiak Jerzy, Cykowiak Stefan  
 (54) Kołpak ozdobny koła samochodowego  
 (55)

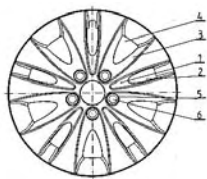

Fig. 1



Fig. 2

(51) 06-06 (11) **10166** (22) 2005 11 15 (21) 8823  
 (73) Przedsiębiorstwo Produkcyjno Usługowo Handlowe  
 DRAWEX Tadeusz Drywa, Małkowo, (PL)  
 (72) Drywa Tadeusz  
 (54) Szkielet ramki siedziskowo-oparciowej z warstwą podtrzymującą  
 (55)

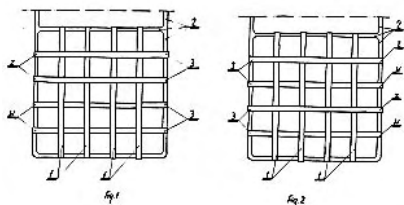

Fig. 1

Fig. 2

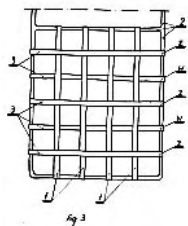

Fig. 3

(51) 11-01 (11) **10167** (22) 2005 12 07 (21) 8913  
 (73) MW Reklama Wojciech Pawłowski, Jaworzno, (PL)  
 (72) Pawłowski Wojciech  
 (54) Dziesiątka różańca  
 (55)



Fig. 1

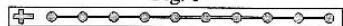

Fig. 2

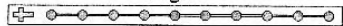

Fig. 3



Fig. 4



Fig. 5



Fig. 6

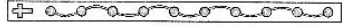

Fig. 7



Fig. 8

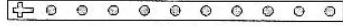

Fig. 9

Fig. 10

(51) 09-03 (11) **10168** (22) 2006 01 03 (21) 9048  
 (73) Toruńskie Zakłady Materiałów Opatrunkowych S.A., Toruń, (PL)

(72) Chwiałkowski Piotr  
 (54) Pojemnik z pokrywą  
 (55)



(51) 19-08 (11) **10169** (22) 2005 12 14 (21) 8958  
 (73) LU Polska S.A., Warszawa, (PL)  
 (72) Szczepański Marek  
 (54) Etykieta opakowania  
 (55)



Fig. 1



Fig. 2



Fig. 3



Fig. 4

(51) 06-01 (11) **10170** (22) 2005 12 30 (21) 9038  
 (73) „Meble KLER” - Piotr Kler, Dobrodzień, (PL)  
 (72) Piotr Kler  
 (54) Fotel  
 (55)

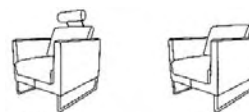

Fig. 1

Fig. 2



Fig. 3

Fig. 4

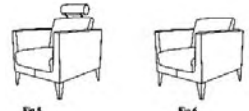

Fig. 5

Fig. 6

(51) 14-03 (11) **10171** (22) 2005 12 30 (21) 9039  
 (73) PPHU ATUT Sp. z o.o., Katowice, (PL)  
 (72) Szebista Krystian  
 (54) Mikrofon  
 (55)

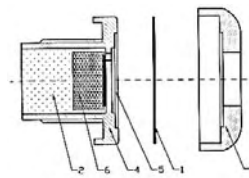

Fig. 1

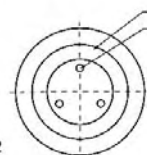

Fig. 2

(51) 12-16 (11) **10172** (22) 2005 12 27 (21) 9018  
 (73) Jamniuk Dariusz, Szczecin, (PL)  
 (72) Krzyżowski Jacek  
 (54) Zderzak samochodowy  
 (55)



(51) 06-05 (11) **10173** (22) 2005 12 27 (21) 9022  
 (73) MEBLOMAK Sp. z o.o., Rumia, (PL)  
 (72) Wycech Marta  
 (54) Zestaw mebli wypoczynkowych  
 (55)



Fig. 1

(51) 23-03 (11) **10174** (22) 2005 12 27 (21) 9020  
 (73) „LECHMA” Lech Piasny, Poznań, (PL)  
 (72) Piasny Lech  
 (54) Zestaw pieców kominkowych  
 (55)



Fig. 1



Fig. 2



Fig. 3

(51) 07-02 (11) **10175** (22) 2005 12 20 (21) 8983  
 (73) Czapka Mirosław, Przybyszówka, (PL)  
 (72) Czapka Mirosław

(54) Drzwiczki kuchni kaflowej  
 (55)



Fig. 1



Fig. 2

(51) 09-01 (11) **10176** (22) 2005 12 27 (21) 9019  
 (73) VARIANT S.A., Kraków, (PL)  
 (72) Cholewa Wiesław  
 (54) Butelka SUNNYCAR  
 (55)



Fig. 1

(51) 06-04 (11) **10177** (22) 2005 12 06 (21) 8911  
 (73) ATS display Sp. z o.o., Wiązowna, (PL)  
 (72) Stankiewicz Adam, Stankiewicz Adam  
 (54) Regał do ekspozycji butelek  
 (55)



Fig. 1

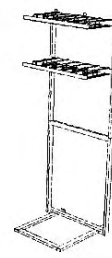

Fig. 2

(51) 26-02 (11) **10178** (22) 2005 12 08 (21) 8927  
 (73) Vitrosilicon S.A., Iłowa, (PL)  
 (72) Duszyńska-Sokołowska Joanna, Matusiak Zbigniew  
 (54) Osłona znicza  
 (55)

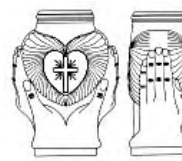

Fig. 1



Fig. 2



Fig. 3



Fig. 4

(51) 08-06 (11) **10179** (22) 2005 12 13 (21) 8954  
 (73) Wojniłowicz Robert, Siemianowice Śląskie, (PL); Świdorski Andrzej, Lubartów, (PL)

(72) Wojniłowicz Robert, Świderski Andrzej  
 (54) Szydł  
 (55)

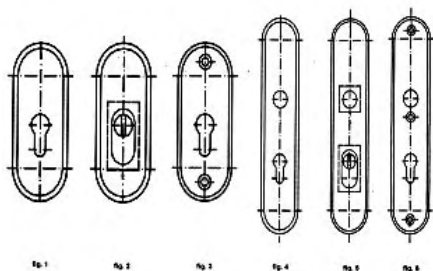

(51) 12-16 (11) **10180** (22) 2005 07 26 (21) 8094  
 (73) Ficek Andrzej, Choczewo, (PL)  
 (72) Ficek Andrzej  
 (54) Kołpaki kół - koło barw  
 (55)

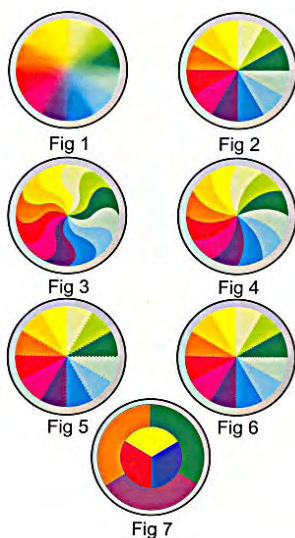

(51) 21-01 (11) **10181** (22) 2005 06 16 (21) 8032  
 (73) Grzegorzyczek Cezary, Częstochowa, (PL); Dawid-Grzegorzyczek Barbara, Częstochowa, (PL)  
 (72) Grzegorzyczek Cezary, Dawid-Grzegorzyczek Barbara  
 (54) Motorek trójkołowy  
 (55)



(51) 08-05 (11) **10182** (22) 2006 01 03 (21) 9054  
 (73) INT FIRMA PRODUKCYJNO-HANDLOWA Tomasz Krysiak, Mrągowo, (PL)

(72) Krysiak Tomasz  
 (54) Skrobaczka do powłok malarskich i tapet  
 (55)

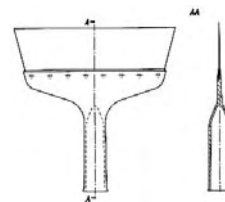

(51) 25-03 (11) **10183** (22) 2005 12 27 (21) 9021  
 (73) Spider TENT Sp. z o.o., Częstochowa, (PL)  
 (72) Korandy Andrzej  
 (54) Namiot - cieplarnia  
 (55)



Fig.1

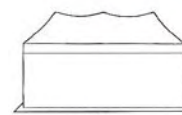

Fig.2

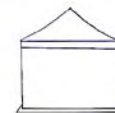

Fig.3

(51) 19-08 (11) **10184** (22) 2005 10 17 (21) 8670  
 (73) „ARDI” Sp. z o.o., Łódź, (PL)  
 (72) Rabięga Robert  
 (54) Etykieta  
 (55)



Fig. 1



Fig. 2



Fig. 3

(51) 19-08 (11) **10185** (22) 2005 10 17 (21) 8671  
 (73) „ARDI” Sp. z o.o., Łódź, (PL)

(72) Rabięga Robert  
(54) Etykieta  
(55)

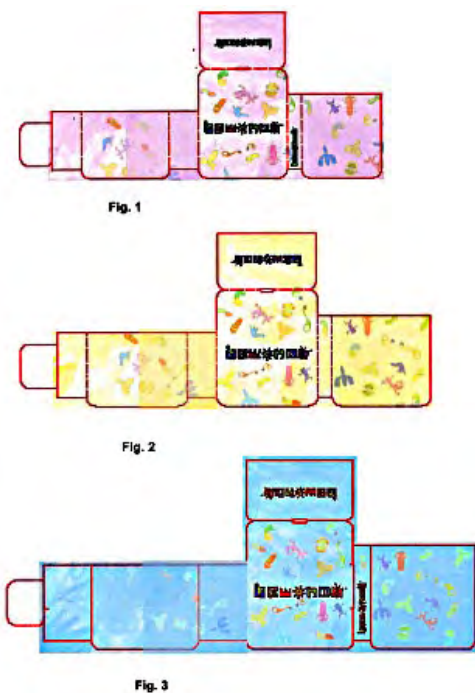

(51) 12-09 (11) **10186** (22) 2005 06 23 (21) 8064  
(73) Crystal Traktor Sp. z o.o., Sieradz, (PL)  
(72) Puławski Krzysztof  
(54) Zestaw energetyczny traktora  
(55)

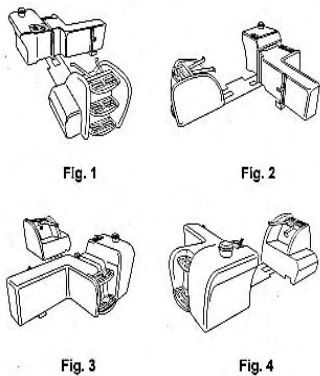

(51) 09-07 (11) **10187** (22) 2005 12 16 (21) 8969  
(73) „DGS” S.A., Włocławek, (PL)  
(72) Grzędziel Krzysztof  
(54) Zakrywka do butelki  
(55)

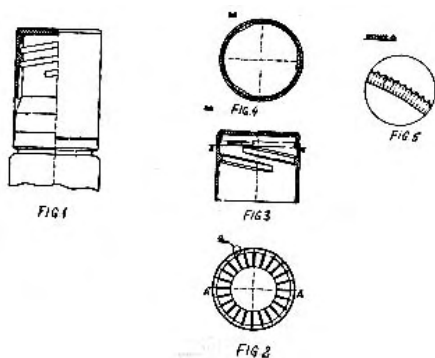

(51) 06-04 (11) **10188** (22) 2005 12 15 (21) 8963  
(73) GALD - Zakład Galanterii Drzewnej, Anna Druzgała, Suwałki, (PL)  
(72) Druzgała Janusz  
(54) Półka na przyprawy  
(55)

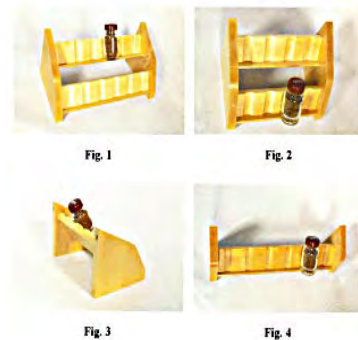

(51) 19-01 (11) **10189** (22) 2005 10 17 (21) 9263  
(73) DELTA-GRAPHIX Marian Dreszer, Tarnów, (PL)  
(72) Dreszer Marian  
(54) Kарт okolicznościowy  
(55)



(51) 19-01 (11) **10190** (22) 2005 10 17 (21) 9262  
(73) DELTA-GRAPHIX Marian Dreszer, Tarnów, (PL)  
(72) Dreszer Marian  
(54) Kарт okolicznościowy  
(55)



(51) 19-01 (11) **10191** (22) 2005 10 19 (21) 9304  
(73) DELTA-GRAPHIX Marian Dreszer, Tarnów, (PL)  
(72) Dreszer Marian  
(54) Karta okolicznościowa, zwłaszcza z okazji ślubu  
(55)

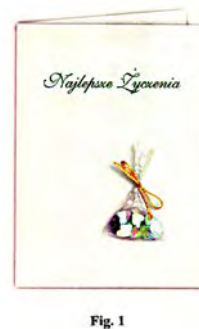

(51) 19-03 (11) **10192** (22) 2005 10 19 (21) 9303  
 (73) DELTA-GRAPHIX Marian Dreszer, Tarnów, (PL)  
 (72) Dreszer Marian  
 (54) Karnet urodzinowy  
 (55)

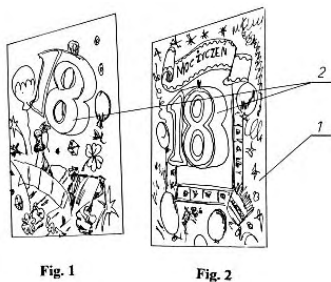

Fig. 1

Fig. 2

(51) 08-06 (11) **10193** (22) 2005 12 20 (21) 8984  
 (73) Czapka Mirosław, Przybyszówka, (PL)  
 (72) Czapka Mirosław  
 (54) Okucie - rama kuchni kaflowej  
 (55)



Fig. 1

(51) 25-99 (11) **10194** (22) 2005 08 10 (21) 8344  
 (73) HYDROLECH Sp. z o.o., Gdynia, (PL)  
 (72) Iwanowski Leszek, Iwanowska Iwona  
 (54) Segment pływającej wyspy wegetacyjnej i/lub lęgowej  
 (55)

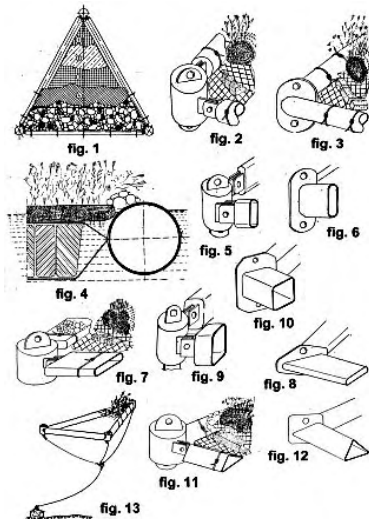

(51) 06-01 (11) **10195** (22) 2005 11 10 (21) 8812  
 (73) Wicher Paweł Jarosław Przedsiębiorstwo Handlowo-Usługowe „Niconex”, Warszawa, (PL)  
 (72) Wicher Paweł  
 (54) Ławka reklamowa  
 (55)



FIG. 1

(51) 11-02 (11) **10196** (22) 2003 07 28 (21) 3786  
 (73) Przedsiębiorstwo Handlowo-Usługowe Mieczysław Kozera, Lutomirsk, (PL)  
 (72) Kozera Mieczysław  
 (54) Naczynie dekoracyjne  
 (55)



Fig. 1

Fig. 2

Fig. 3

Fig. 4

Fig. 5

Fig. 6

Fig. 7

Fig. 8

Fig. 9

(51) 09-03 (11) **10197** (22) 2005 04 29 (21) 7765  
 (73) „HENKEL POLSKA” S.A., Warszawa, (PL)  
 (72) Wirchanowski Tomasz  
 (54) Komplet opakowań  
 (55)



Fig. 1



Fig. 2

(51) 23-04 (11) **10198** (22) 2005 11 14 (21) 8821  
 (73) Alfa Termika Sp. z o.o., Łódź, (PL)  
 (72) Pacholski Adam  
 (54) Aparat grzewczo-wentylacyjny, klimatyzator  
 (55)

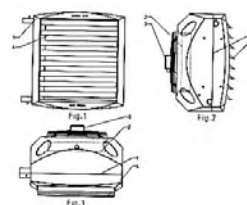

Fig. 1

Fig. 2

Fig. 3



(51) 09-03 (11) **10199** (22) 2005 11 18 (21) 8844  
 (73) Zakład Produkcyjno-Handlowy „ADAPLAST” Anna Olszewska, Koniecpol, (PL)  
 (72) Olszewska Anna  
 (54) Pojemnik  
 (55)

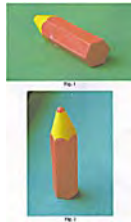

(51) 08-01 (11) **10200** (22) 2005 12 05 (21) 8905  
 (73) TECHMŁOT PP-U Obróbki Plastycznej Metali Jan Romanik, Bydgoszcz, (PL)  
 (72) Romanik Jan  
 (54) Łopata śniegowa  
 (55)

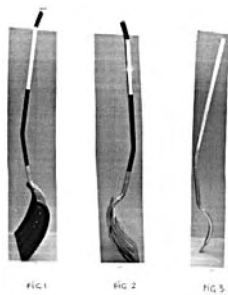

(51) 09-08 (11) **10201** (22) 2005 11 28 (21) 8891  
 (73) Przedsiębiorstwo Tworzyw Sztucznych „REZAW-PLAST” Ryszard Zawół, Zaborów, (PL)  
 (72) Zawół Ryszard  
 (54) Przekładka do obręczy kół samochodowych  
 (55)

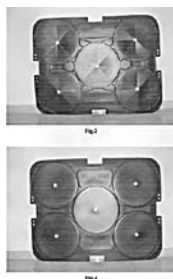

(51) 17-05 (11) **10202** (22) 2005 07 04 (21) 8929  
 (73) „ATENA” Rafał Siedlarz, Żory, (PL)  
 (72) Siedlarz Rafał  
 (54) Zestaw szaf grających  
 (55)

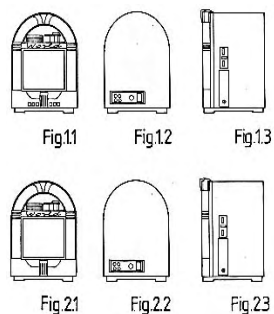

(51) 12-05 (11) **10203** (22) 2005 12 14 (21) 8959  
 (73) „PRO-TECH” Piotr Pyszny, Rybnik, (PL)  
 (72) Pyszny Piotr, Pyszny Jakub, Pyszny Wojciech  
 (54) Zawiesie łańcucha obudowy górniczej  
 (55)

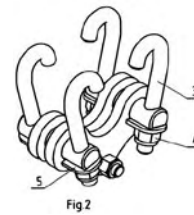

(51) 07-03 (11) **10204** (22) 2005 07 25 (21) 8265  
 (73) GERLACH S.A., Drzewica, (PL)  
 (72) Dziwisz Jarosław  
 (54) Komplet sztućców  
 (55)

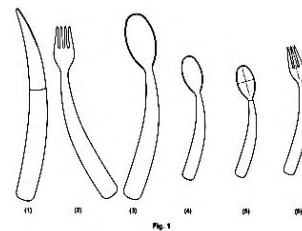

(51) 14-02 (11) **10205** (22) 2005 08 22 (21) 8390  
 (73) Michalski Jacek, Bielsko-Biała, (PL)  
 (72) Michalski Jacek  
 (54) Klawiatura komputerowa  
 (55)



(51) 07-01 (11) **10206** (22) 2005 10 21 (21) 8694  
 (73) GERLACH S.A., Drzewica, (PL)  
 (72) Podgórska-Birkner Alicja  
 (54) Komplet zastawy stołowej  
 (55)

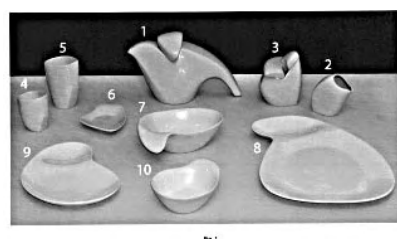

(51) 09-01 (11) **10207** (22) 2005 11 12 (21) 8815  
 (73) HUTA SZKŁA „Czechy” S.A., Trąbki, (PL)  
 (72) Rutkowski Grzegorz  
 (54) Butelka  
 (55)

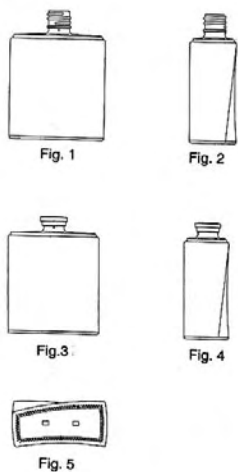

(51) 19-06 (11) **10208** (22) 2005 12 02 (21) 8898  
 (73) Leśniewski Jerzy, Konin, (PL)  
 (72) Leśniewski Jerzy  
 (54) Przyrząd do odcinania taśmy samoklejącej „Żaczek”  
 (55)

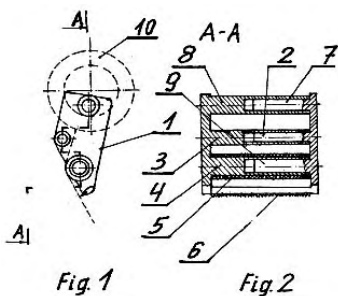

(51) 06-01 (11) **10209** (22) 2005 11 10 (21) 8806  
 (73) „KOMPLET” Paweł Jura, Andrychów, (PL)  
 (72) Jura Paweł, Grzyb Roman, Nakonieczny Dariusz  
 (54) Sofa  
 (55)



(51) 06-01 (11) **10210** (22) 2005 11 10 (21) 8805  
 (73) „KOMPLET” Paweł Jura, Andrychów, (PL)  
 (72) Jura Paweł, Grzyb Roman, Nakonieczny Dariusz  
 (54) Sofa  
 (55)



(51) 06-06 (11) **10211** (22) 2005 12 19 (21) 8979  
 (73) CITUS Sp. z o.o., Mikołów, (PL)  
 (72) Morawski Bogusław  
 (54) Przegroda szuflady  
 (55)

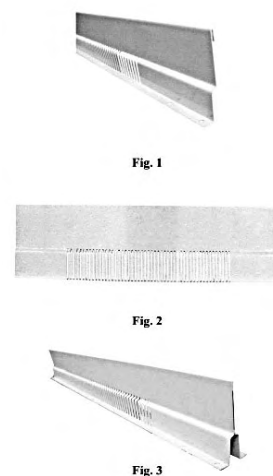

(51) 23-01 (11) **10212** (22) 2005 12 12 (21) 8945  
 (73) „BSP-SANIT” Sp. z o.o., Kołobrzeg, (PL)  
 (72) Jiang Peter  
 (54) Bateria do umywalki  
 (55)



(51) 12-07 (11) **10213** (22) 2005 09 19 (21) 8531  
 (73) Miszkurka Waldemar, Rzeszów, (PL)  
 (72) Miszkurka Waldemar  
 (54) Samolot wielozadaniowy  
 (55)



(51) 09-05 (11) **10214** (22) 2005 12 08 (21) 8918  
 (73) SCHULSTAD Sp. z o.o., Poznań, (PL)  
 (72) Lewandowska Anna, Huddleston Zara

(54) Opakowanie dla chleba  
(55)

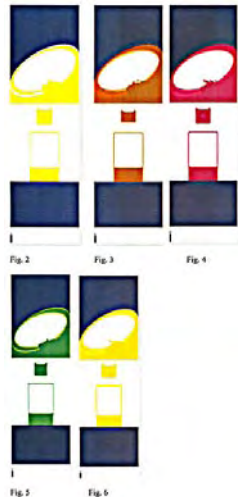

(51) 09-03 (11) **10215** (22) 2004 01 19 (21) 4892  
(73) Multi Produkt Sp. z o.o., Warszawa, (PL)  
(72) Pękała Roman  
(54) Pudełko z pokrywką  
(55)

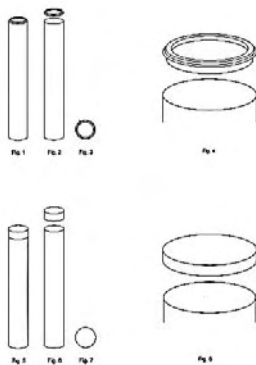

(51) 06-04 (11) **10216** (22) 2005 12 28 (21) 9030  
(73) CITUS Sp. z o.o., Mikołów, (PL)  
(72) Morawski Bogusław  
(54) Regał  
(55)



(51) 06-01 (11) **10217** (22) 2005 11 25 (21) 8874  
(30) 2005 05 31 (PL)

(73) PROFIM Sp. z o.o., Turek, (PL)  
(72) Rychlik Ryszard  
(54) Krzesło  
(55)

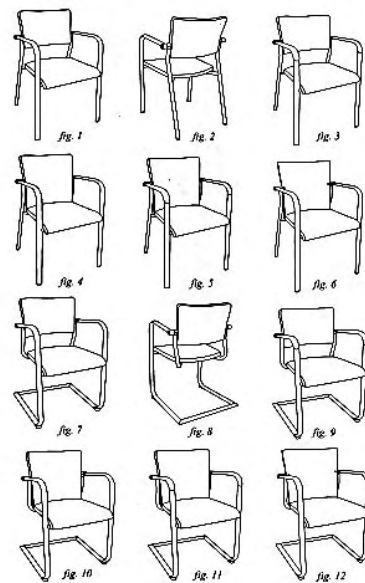

(51) 06-01 (11) **10218** (22) 2005 11 25 (21) 8875  
(30) 2005 05 31 (PL)  
(73) PROFIM Sp. z o.o., Turek, (PL)  
(72) Rychlik Ryszard  
(54) Krzesło  
(55)

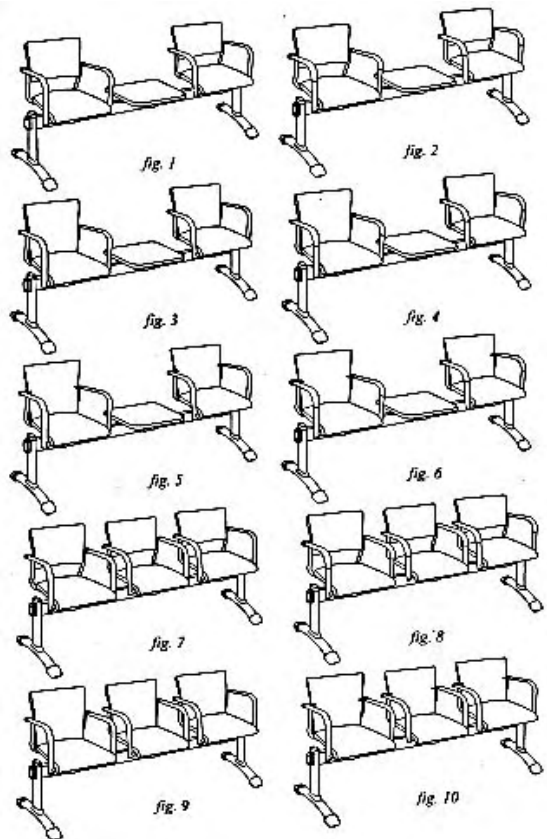

(51) 06-05 (11) **10219** (22) 2005 11 25 (21) 8876  
(30) 2005 05 31 (PL)  
(73) PROFIM Sp. z o.o., Turek, (PL)  
(72) Straubel Ronald

(54) Meble

(55)

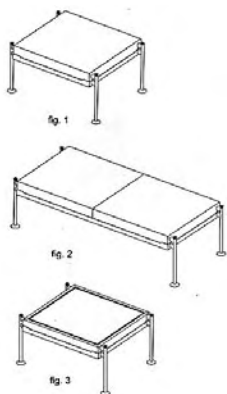
(51) 06-11 (11) **10220** (22) 2005 11 14 (21) 8816

(73) ZPV Rožnov s.r.o, Rožnov pod Radhoštěm, (CZ)

(72) Resler Tomas

(54) Dywaniki do samochodów „CAR MAT”

(55)

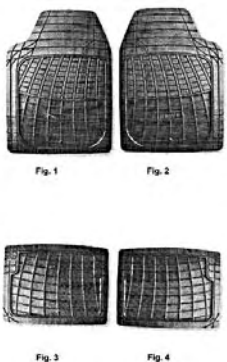
(51) 09-09 (11) **10221** (22) 2001 10 23 (21) 251

(73) MEPROZET KOŚCIAN SA, Kościan, (PL); Garson &amp; Shaw Ltd., Londyn, (GB)

(72) Foighel Allan

(54) Kontener na materiały wtórne

(55)

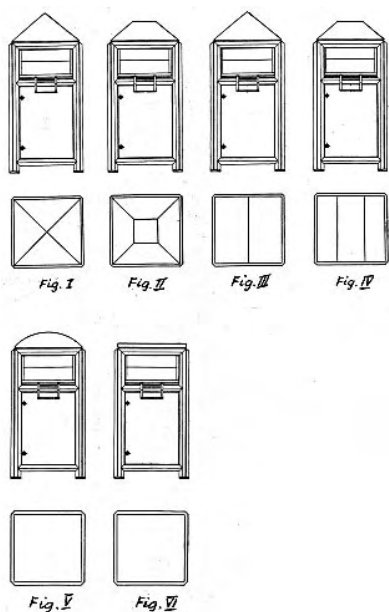
(51) 06-01 (11) **10222** (22) 2005 11 10 (21) 8799

(73) „KOMPLET” Paweł Jura, Andrychów, (PL)

(72) Jura Paweł, Grzyb Roman, Nakoneczny Dariusz

(54) Wersalka

(55)

(51) 06-05 (11) **10223** (22) 2005 11 10 (21) 8800

(73) „KOMPLET” Paweł Jura, Andrychów, (PL)

(72) Jura Paweł, Grzyb Roman, Nakoneczny Dariusz

(54) Zestaw mebli wypoczynkowych

(55)



Fig. 1



Fig. 2



Fig. 3



Fig. 4



Fig. 5

(51) 06-01 (11) **10224** (22) 2005 11 10 (21) 8802

(73) „KOMPLET” Paweł Jura, Andrychów, (PL)

(72) Jura Paweł, Grzyb Roman, Nakoneczny Dariusz

(54) Kanapa

(55)

(51) 06-01 (11) **10225** (22) 2005 11 10 (21) 8803

(73) „KOMPLET” Paweł Jura, Andrychów, (PL)

(72) Jura Paweł, Grzyb Roman, Nakoneczny Dariusz

(54) Kanapa

(55)

(51) 06-01 (11) **10226** (22) 2005 11 10 (21) 8804

(73) „KOMPLET” Paweł Jura, Andrychów, (PL)

(72) Jura Paweł, Grzyb Roman, Nakoneczny Dariusz

(54) Sofa narożna  
(55)



(51) 25-01 (11) **10227** (22) 2005 10 27 (21) 8732  
(73) Janowski Michał, Złotów, (PL); Janowski Maciej, Złotów, (PL)  
(72) Janowski Michał, Janowski Maciej  
(54) Belka konstrukcyjna  
(55)

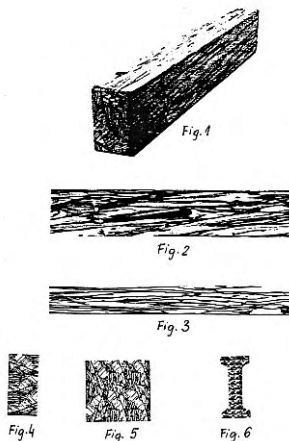

(51) 99-00 (11) **10228** (22) 2005 10 21 (21) 8695  
(73) Firma Handlowo-Uslugowa „VINSVIN” Mariusz Cebula, Dąbrowa Górnicza, (PL)  
(72) Cebula Mariusz  
(54) Wzór nadruku  
(55)



Fig. 1

(51) 06-01 (11) **10229** (22) 2005 11 10 (21) 8798  
(73) „KOMPLET” Paweł Jura, Andrychów, (PL)  
(72) Jura Paweł, Grzyb Roman, Nakonieczny Dariusz  
(54) Kanapa narożna  
(55)



(51) 06-01 (11) **10230** (22) 2005 11 25 (21) 8877  
(30) 2005 05 31 (PL)  
(73) PROFIM Sp. z o.o., Turek, (PL)  
(72) Straubel Ronald

(54) Fotel  
(55)

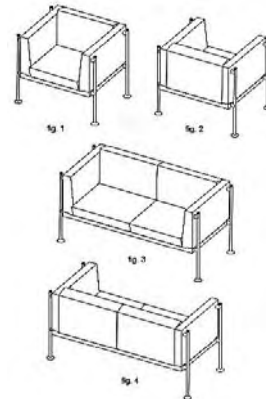

(51) 06-06 (11) **10231** (22) 2005 06 24 (21) 8067  
(73) „JOWIX - TRIOMET” Sp. z o.o., Świętochłowice, (PL)  
(72) Koptoń Janusz  
(54) Półka ekspozycyjnego regału składanego  
(55)

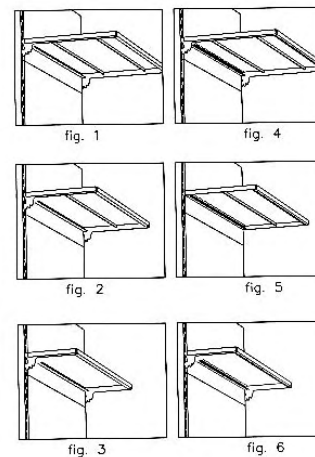

(51) 03-01 (11) **10232** (22) 2005 11 03 (21) 8782  
(73) MARVIK Marcin Gawroński, Marki, (PL)  
(72) Gawroński Marcin  
(54) Pokrowiec  
(55)

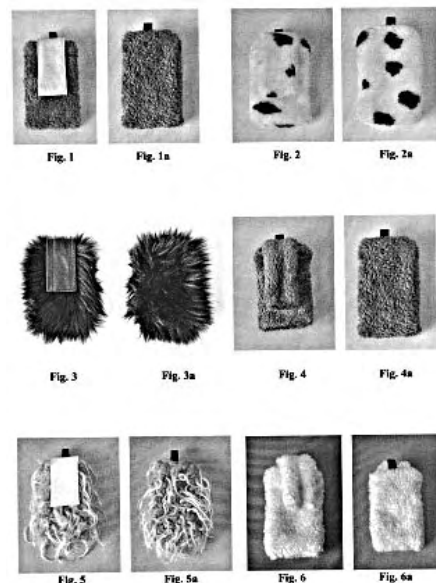

(51) 08-08 (11) **10233** (22) 2005 11 21 (21) 8852  
 (73) „ESMARK” Sp. z o.o., Gliwice, (PL)  
 (72) Baczkowski Piotr, Skałka Witold  
 (54) Kołek  
 (55)

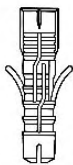

Fig 1.



Fig 1 a



Fig 1 b.

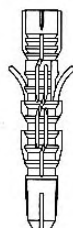

Fig 2.

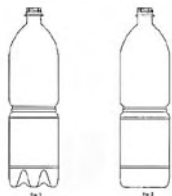

Fig 2 a.



Fig 2 b.

(51) 09-01 (11) **10234** (22) 2005 07 21 (21) 8243  
 (73) Buchcik Wiesław Przedsiębiorstwo „DSM”, Czeladź, (PL)  
 (72) Buchcik Wiesław  
 (54) Butelka  
 (55)



(51) 12-06 (11) **10235** (22) 2005 08 29 (21) 8432  
 (73) FUNBOATS Ewa Żakiewicz i Jadwiga Żywalewska s.j., Augustów, (PL)  
 (72) Czajkowski Krzysztof Wiesław  
 (54) Czteroosobowy rower wodny  
 (55)



Fig.1

(51) 11-02 (11) **10236** (22) 2005 02 25 (21) 7479  
 (73) „BiG” Centrum Przedsiębiorczości, Grażyna Puczkowska, Ostróda, (PL)  
 (72) Puczkowski Benedykt

(54) Pamiątka regionalna  
 (55)



(51) 12-08 (11) **10237** (22) 2001 10 05 (21) 186  
 (30) 2001 04 06 (SE)  
 (73) Zetterbergs Produkt AB, Osterval, (SE)  
 (72) Röjeras Karl-Magnus  
 (54) Korpus platformy  
 (55)

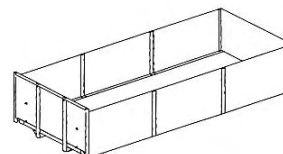

Fig. 1

(51) 19-08 (11) **10238** (22) 2005 06 24 (21) 8075  
 (73) Przedsiębiorstwo Produkcyjno Handlowe „TABIT” Sp. z o.o., Otwock, (PL)  
 (72) Cholewiński Krzysztof  
 (54) Etykieta do opakowania makaronu  
 (55)



Fig.1



Fig.2

(51) 11-02 (11) **10239** (22) 2003 10 01 (21) 4230  
 (73) Przedsiębiorstwo Produkcyjno-Handlowe ARTIS Urszula Wawrzyn, Krzysztof Wawrzyn, Kolonia Poczesna, (PL)  
 (72) Wawrzyn Urszula, Wawrzyn Krzysztof  
 (54) Element dekoracyjny  
 (55)



Fig.1

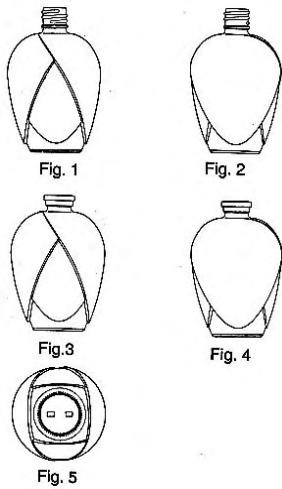

Fig.2

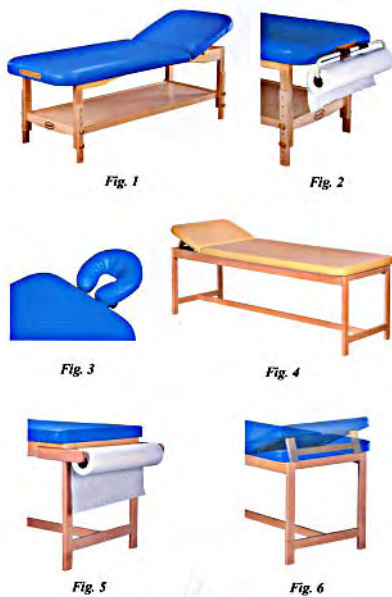

Fig.3

(51) 09-01 (11) **10240** (22) 2005 11 18 (21) 8847  
 (73) HUTA SZKŁA „Czechy” S.A., Trąbki, (PL)  
 (72) Rutkowski Grzegorz  
 (54) Butelka  
 (55)



(51) 06-01 (11) **10241** (22) 2005 12 12 (21) 8948  
 (73) „HABYS” Magdalena Kędrek, Jasło, (PL)  
 (72) Kędrek Emil, Olbrot Tomasz  
 (54) Leżanka  
 (55)



(51) 06-01 (11) **10242** (22) 2005 12 12 (21) 8949  
 (73) „HABYS” Magdalena Kędrek, Jasło, (PL)  
 (72) Kędrek Emil, Olbrot Tomasz  
 (54) Stół do masażu  
 (55)



(51) 06-01 (11) **10243** (22) 2005 12 12 (21) 8950  
 (73) „HABYS” Magdalena Kędrek, Jasło, (PL)  
 (72) Kędrek Emil, Olbrot Tomasz  
 (54) Stół składany  
 (55)



(51) 09-01 (11) **10244** (22) 2006 01 10 (21) 9083  
 (30) 2005 07 11 (EM)  
 (73) THE COCA-COLA COMPANY, Atlanta, (US)  
 (72) Hyde Kevin, Forecast Chris, Glass Craig, Cotterell Matt  
 (54) Butelka  
 (55)



(51) 09-03 (11) **10245** (22) 2005 11 23 (21) 8868  
 (73) Rumiński Konrad, Magdalenka, (PL)  
 (72) Rumiński Konrad  
 (54) Pojemnik z przykrywką  
 (55)

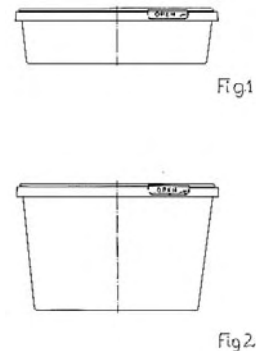

(51) 12-11 (11) **10246** (22) 2005 08 31 (21) 8443  
 (73) Tomasiewicz Jacek, Gdynia, (PL)

(72) Tomaszewicz Jacek  
(54) Rama rowerowa  
(55)



(51) 06-01 (11) **10247** (22) 2005 12 12 (21) 8947  
(73) „HABYS” Magdalena Kędrek, Jasło, (PL)  
(72) Kędrek Emil, Olbrot Tomasz  
(54) Krzesło rehabilitacyjne  
(55)



Fig. 1

(51) 11-02 (11) **10248** (22) 2003 09 30 (21) 4222  
(73) Przedsiębiorstwo Produkcyjno-Handlowe ARTIS Urszula Wawrzyn, Krzysztof Wawrzyn, Kolonia Poczesna, (PL)  
(72) Wawrzyn Urszula, Wawrzyn Krzysztof  
(54) Element dekoracyjny  
(55)



Fig. 1

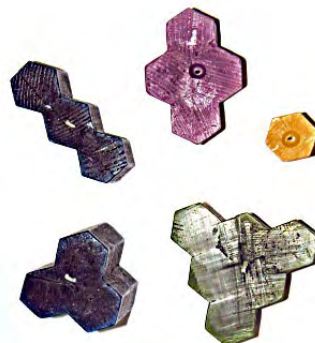

Fig. 2

(51) 11-02 (11) **10249** (22) 2003 09 30 (21) 4221  
(73) Przedsiębiorstwo Produkcyjno-Handlowe ARTIS Urszula Wawrzyn, Krzysztof Wawrzyn, Kolonia Poczesna, (PL)  
(72) Wawrzyn Urszula, Wawrzyn Krzysztof  
(54) Element dekoracyjny  
(55)



(51) 26-04 (11) **10250** (22) 2005 12 20 (21) 8985  
(73) LOTOS Parafiny Sp. z o.o., Jasło, (PL)  
(72) Łojek Aleksandra  
(54) Świeca parametria  
(55)



(51) 25-02 (11) **10251** (22) 2005 12 14 (21) 8956  
(73) Przedsiębiorstwo Produkcyjno-Handlowo-Usługowe „EUREKA” Mirosław Kwiatkowski, Koziegłowy, (PL)  
(72) Kwiatkowski Mirosław  
(54) Osłona wentylacyjna  
(55)

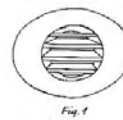

Fig. 1



Fig. 2

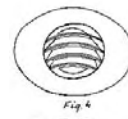

Fig. 4



Fig. 3

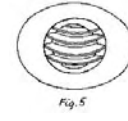

Fig. 5

(51) 19-08 (11) **10252** (22) 2005 11 15 (21) 8826  
(73) AGROS NOVA Sp. z o.o., Warszawa, (PL)  
(72) Rzepińska Hanna, Solak Sebastian  
(54) Etykieta soku  
(55)



Fig. 1



Fig. 2



Fig. 3



Fig. 4



Fig. 5



(51) 11-02 (11) **10253** (22) 2003 07 31 (21) 3818  
 (73) Przedsiębiorstwo Produkcyjno-Handlowo-Uslugowe  
 Mieczysław Kozera, Lutomiersk, (PL)  
 (72) Kozera Mieczysław  
 (54) Osłonka doniczki  
 (55)



(51) 11-02 (11) **10254** (22) 2003 07 07 (21) 3655  
 (73) Przedsiębiorstwo Produkcyjno-Handlowo-Uslugowe  
 Mieczysław Kozera, Lutomiersk, (PL)  
 (72) Kozera Mieczysław  
 (54) Zestaw naczyń dekoracyjnych kolekcji azteckiej  
 (55)



(51) 08-08 (11) **10255** (22) 2005 11 22 (21) 8866  
 (73) Alfa Termika Sp. z o.o., Łódź, (PL)

(72) Pacholski Adam  
 (54) Zespół mocujący urządzeń grzewczo-wentylacyjnych i klima-  
 tyzatorów  
 (55)

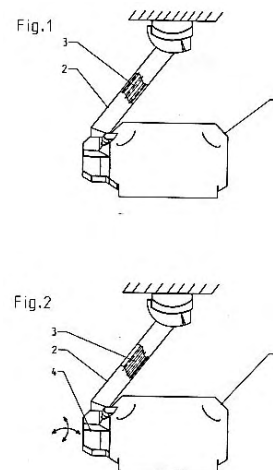

(51) 21-01 (11) **10256** (22) 2005 07 14 (21) 8211  
 (73) Jędrasiak Lucyna, Brzezie, (PL); Jędrasiak Piotr, Brzezie, (PL)  
 (72) Jędrasiak Lucyna, Jędrasiak Piotr  
 (54) Żeton  
 (55)



(51) 25-03 (11) **10257** (22) 2005 11 30 (21) 8896  
 (73) ARC DESIGN Danel Krawczyk Moroszczuk Spółka jawna,  
 Cieszyn, (PL)  
 (72) Krawczyk Piotr  
 (54) Pawilon modułowy  
 (55)

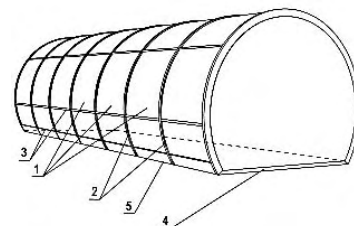

(51) 21-01 (11) **10258** (22) 2005 07 14 (21) 8212  
 (73) Jędrasiak Lucyna, Brzezie, (PL); Jędrasiak Piotr, Brzezie, (PL)  
 (72) Jędrasiak Lucyna, Jędrasiak Piotr

(54) Żeton

(55)



Fig. 1



Fig. 2

(51) 05-05 (11) **10259** (22) 2006 01 27 (21) 9159

(73) Firma Handlowa „ALMITEX” s.c. - Aleksandra Karolak, Adriana Dennstedt, Kępno, (PL)

(72) Dennstedt Adriana, Karolak Aleksandra

(54) Tkanina dekoracyjna

(55)

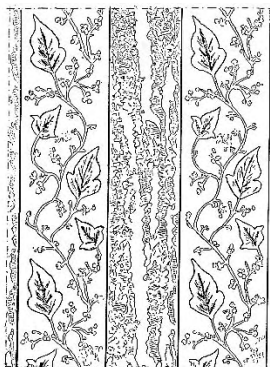

Fig. 1

(51) 25-02 (11) **10260** (22) 2005 12 23 (21) 9012

(73) PUNTO PRUSZYŃSKI Sp. z o.o., Michałowice, (PL)

(72) Dallan Sergio

(54) Profil korytkowy kielichowy

(55)

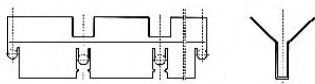

Fig. 1

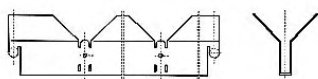

Fig. 2

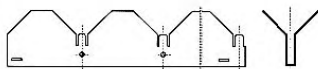

Fig. 3

(51) 25-02 (11) **10261** (22) 2005 12 23 (21) 9013

(73) PUNTO PRUSZYŃSKI Sp. z o.o., Michałowice, (PL)

(72) Dallan Sergio

(54) Profil korytkowy prosty

(55)



Fig. 1

Fig. 2



Fig. 3

Fig. 4

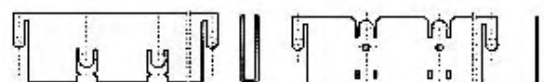

Fig. 5

Fig. 6

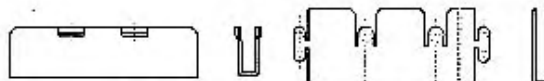

Fig. 7

Fig. 8

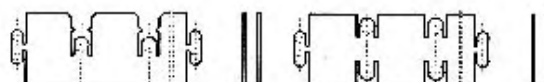

Fig. 9

Fig. 10

(51) 09-05 (11) **10262** (22) 2005 12 22 (21) 9000

(73) Przedsiębiorstwo Produkcyjno-Handlowo-Uslugowe

„LUMAR” Lucjan Walkowicz, Byczyna, (PL)

(72) Stańczyk Wojciech

(54) Opakowanie na wyroby spozywcze

(55)



Fig. 1



Fig. 2



Fig. 3



Fig. 4



Fig. 5



Fig. 6

(51) 24-04 (11) **10263** (22) 2001 11 08 (21) 333

(73) Toruńskie Zakłady Materiałów Opatrunkowych Spółka Akcyjna, Toruń, (PL)

(72) Andrzej Sobolewski

(54) Stos wkładek higienicznych  
(55)



(51) 25-01 (11) **10264** (22) 2005 12 08 (21) 8920  
(73) „QUEST” S.C. Joanna Kiderys, Hubert Krawiec, Przylep, (PL)  
(72) Krawiec Hubert  
(54) Listwa przypodłogowa  
(55)

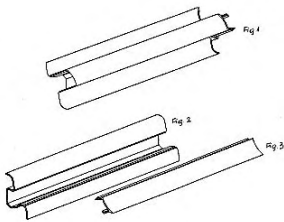

**251**

**DECYZJE STWIERDZAJĄCE WYGAŚNIĘCIE  
DECYZJI O UDZIELENIU PRAWA Z REJESTRACJI**

*Poniższe zestawienie zawiera numer zgłoszenia wzoru przemysłowego.*

2451	7508	7733
2452	7704	7797
7484	7727	7825

**252**

**DECYZJE O WYGAŚNIĘCIU  
PRAWA Z REJESTRACJI**

*Poniższe zestawienie zawiera kolejno: numer rejestracji wzorów przemysłowych i datę wygaśnięcia prawa z rejestracji.*

297	2005 04 05	837	2005 04 17
613	2005 04 05	840	2005 04 21
614	2005 04 05	842	2005 04 25
615	2005 04 06	843	2005 04 25
829	2005 04 10	844	2005 04 25
830	2005 04 10	845	2005 04 25
832	2005 04 10	846	2005 04 25
833	2005 04 11	847	2005 04 25
834	2005 04 12	853	2005 05 08
836	2005 04 17	854	2005 05 08

855	2005 05 08	1366	2005 05 08
857	2005 05 12	1368	2005 05 09
1060	2005 04 05	1370	2005 05 10
1065	2005 04 06	1372	2005 05 10
1066	2005 04 07	1375	2005 05 11
1067	2005 04 07	1377	2005 05 11
1068	2005 04 07	1378	2005 05 11
1069	2005 04 07	1379	2005 05 11
1070	2005 04 10	1381	2005 05 12
1074	2005 04 12	1382	2005 05 12
1075	2005 04 17	1383	2005 05 12
1076	2005 04 17	1384	2005 05 12
1081	2005 04 20	1385	2005 05 12
1083	2005 04 21	1386	2005 05 15
1084	2005 04 25	1390	2005 05 19
1086	2005 04 28	1391	2005 05 19
1094	2005 04 27	1392	2005 05 19
1095	2005 05 04	1393	2005 05 19
1098	2005 05 05	1394	2005 05 22
1101	2005 05 09	1395	2005 05 22
1103	2005 05 11	1396	2005 05 23
1104	2005 05 11	1403	2005 05 25
1107	2005 05 12	1406	2005 05 25
1108	2005 05 15	1408	2005 05 29
1109	2005 05 17	1409	2005 05 30
1110	2005 05 17	1410	2005 05 30
1111	2005 05 17	1413	2005 05 30
1112	2005 05 17	1905	2005 04 25
1114	2005 05 18	1906	2005 05 24
1116	2005 05 22	2167	2005 04 05
1117	2005 05 22	2454	2005 04 25
1118	2005 05 22	2842	2005 04 25
1119	2005 05 22	2904	2005 04 12
1121	2005 05 23	2905	2005 04 13
1122	2005 05 24	3179	2005 05 29
1123	2005 05 24	3480	2005 04 19
1124	2005 05 24	3486	2005 02 07
1127	2005 05 28	3489	2005 04 28
1338	2005 04 03	3490	2005 04 28
1341	2005 04 05	3499	2005 03 22
1342	2005 04 06	3500	2005 03 22
1344	2005 04 10	3521	2005 03 22
1345	2005 04 11	3522	2005 03 22
1346	2005 04 11	3531	2005 02 07
1349	2005 04 18	3535	2005 04 13
1357	2005 05 02	3538	2005 03 28
1358	2005 05 04	4194	2004 09 29
1359	2005 05 04	4195	2004 09 29
1360	2005 05 05	4413	2004 08 25
1361	2005 05 05	4959	2005 05 04
1362	2005 05 04	5161	2005 04 12
1363	2005 05 05	5162	2005 04 12
1364	2005 05 08	5736	2004 10 21
1365	2005 05 08		

## D. ZNAKI TOWAROWE

Cyfrowe kody identyfikacyjne (wg normy WIPO ST. 60), które poprzedzają informacje o dokonanej rejestracji oznaczają:

- (111) – numer prawa ochronnego
- (151) – data wydania decyzji o udzieleniu prawa ochronnego
- (210) – numer zgłoszenia
- (220) – data zgłoszenia
- (441) – data ogłoszenia o zgłoszeniu
- (510) – wykaz towarów
- (511) – klasy towarowe
- (531) – symbol klasyfikacji elementów graficznych znaku
- (540) – określenie znaku towarowego ze wskazaniem kolorów
- (551) – wskazanie kategorii znaku towarowego lub udzielonego prawa jeżeli dotyczy wspólnego prawa ochronnego, wspólnego znaku towarowego albo wspólnego znaku towarowego gwarancyjnego
- (732) – nazwisko i imię lub nazwę uprawnionego, jego miejsce zamieszkania lub siedzibę oraz kod kraju

253

### REJESTRACJA

(od nr 170 203 do nr 171 000)

(111) **170203** (220) 2000 09 04 (210) 223589  
 (151) 2006 01 05  
 (732) Przedsiębiorstwo Produkcyjno-Handlowe „PRYMAT” Ryszard Lechowski, Jastrzębie Zdrój, PL.  
 (540)



Kolor znaku: czerwony, pomarańczowy, biały, niebieski, żółty, srebrny, zielony  
 (531) 2.1, 5.9, 25.1, 26.1, 27.5, 29.1  
 (510), (511) **30** przyprawy.

(111) **170204** (220) 2000 12 01 (210) 228315  
 (151) 2006 01 05  
 (732) Przedsiębiorstwo Produkcyjno-Handlowe „PRYMAT” Ryszard Lechowski, Jastrzębie Zdrój, PL.

(540)



Kolor znaku: niebieski, granatowy, biały, czarny, czerwony i odcienie, srebrny, pomarańczowy, żółty, zielony  
 (531) 2.1, 5.9, 25.7, 27.5, 29.1  
 (510), (511) **30** przyprawy.

(111) **170205** (220) 2001 01 10 (210) 229905  
 (151) 2006 01 03  
 (732) F.H.U. „TAMEX” Jakub Andrzej Kożuchowski, Szczygły Górne, PL.  
 (540) TAMEX  
 (510), (511) **37** usługi budowlane: instalacje wodociągowe, kanalizacyjne, roboty ziemne dotyczące zwłaszcza budowy dróg, fundamen-

tów, piwnic, niwelacji terenu, **39** usługi transportowe: żwiru, piasku, torfu, ziemi i materiałów budowlanych.

(111) **170206** (220) 2001 08 27 (210) 240090  
(151) 2006 01 03 (441) 2002 03 11  
(732) CENTRUM INTERNATIONAL Spółka z o.o., Gryfice, PL.  
(540) SANDEKS

(510), (511) **03** olejki aromatyczne, barwniki do celów kosmetycznych, barwniki do bielizny i bielienia, chusteczki nasączone płynami kosmetycznymi, kosmetyki i ołówki do brwi, preparaty do makijażu i demakijażu i depilacji, depilatory, dezodoranty do użytku osobistego, esencje eteryczne, preparaty do golenia, preparaty kosmetyczne do kąpieli, kleje do przymocowania sztucznych włosów, woda kolońska, kremy kosmetyczne, lakiery do paznokci, lotony do celów kosmetycznych, maści do celów kosmetycznych, mleczko kosmetyczne, mydła dezodorujące, dezynfekujące, lecznicze, przeciwpotowe, toaletowe i do golenia, olejki do celów kosmetycznych i perfumeryjnych, pasty i proszki do zębów, pasty i kremy do butów, pasty do podłogi i mebli, produkty perfumeryjne, pomadki do ust, środki do prania i płukania, puder do makijażu, przeciwśoneczne preparaty do opalania, pumeks, szampony, środki toaletowe, wata do celów kosmetycznych, woda toaletowa, wywabiacze plam, **05** apteczki pierwszej pomocy przenośne, chusteczki higieniczne nasączone płynami farmaceutycznymi, łapki na muchy, majtki higieniczne, materiały opatrunkowe, preparaty zapobiegające moczeniu się, pieluchy dla chorych, podpaski higieniczne, środki do mycia psów, środki bakteriobójcze czyszczące, środki dezynfekcyjne do celów higienicznych, taśmy do podpasek, tampony higieniczne, pieluchomajtki dla chorych, wkładki higieniczne, **16** bibuła filtracyjna, chusteczki do nosa, papier toaletowy, jednorazowe pieluchomajtki z papieru lub celulozy, jednorazowe pieluszki z papieru lub celulozy.

(111) **170207** (220) 2001 09 20 (210) 240885  
(151) 2006 01 05 (441) 2002 03 25  
(732) „W.KRUK” S.A., Poznań, PL.  
(540)



Kolor znaku: ciemno-zielony, srebrny  
(531) 26.4, 27.5, 29.1

(510), (511) **14** biżuteria z metali szlachetnych, naszyjniki, broszki, łańcuszki, kolczyki, bransoletki, spinki do krawatów, spinki do mankietów, zegarki.

(111) **170208** (220) 2001 09 20 (210) 240886  
(151) 2006 01 05 (441) 2002 03 25  
(732) „W.KRUK” S.A., Poznań, PL.  
(540)



Kolor znaku: zielony, biały, złoty, czarny  
(531) 25.1, 26.4, 27.5, 29.1

(510), (511) **14** biżuteria z metali szlachetnych, naszyjniki, broszki, kolczyki, łańcuszki, bransolety, spinki do krawatów, spinki do mankietów, dzbanki z metali szlachetnych, puchary z metali szlachetnych, patery z metali szlachetnych, breloczki, figurki z metali szlachetnych, zegarki, zegary, budziki.

(111) **170209** (220) 2001 09 24 (210) 240972  
(151) 2006 01 03 (441) 2002 03 25  
(732) „BIOFARM” Spółka z o.o., Poznań, PL.  
(540) alzerin

(510), (511) **05** produkty farmaceutyczne: leki, środki dezynfekcyjne, odkażające, produkty weterynaryjne, dietetyczne środki medyczne, produkty sanitarne: materiały opatrunkowe, plastry, podpaski higieniczne, żywność dla niemowląt.

(111) **170210** (220) 2001 09 24 (210) 240973  
(151) 2006 01 03 (441) 2002 03 25  
(732) „BIOFARM” Spółka z o.o., Poznań, PL.  
(540) cogiton

(510), (511) **05** produkty farmaceutyczne: leki, środki dezynfekcyjne, odkażające, produkty weterynaryjne, dietetyczne środki medyczne, produkty sanitarne: materiały opatrunkowe, plastry, podpaski higieniczne, żywność dla niemowląt.

(111) **170211** (220) 2001 09 24 (210) 240993  
(151) 2006 01 05 (441) 2002 03 25  
(732) Przedsiębiorstwo Projektowo Produkcyjne i Handlowe ELTRONIK Spółka z o.o., Poznań, PL.  
(540)



Kolor znaku: czerwony, czarny, popiel

(531) 26.11, 27.5, 29.1

(510), (511) **06** przenośne metalowe konstrukcje stosowane w kolejnictwie i drobne wyroby metalowe dla kolejnictwa, **09** urządzenia oraz instalacje elektryczne i elektroniczne do automatyki stosowanej w kolejnictwie, komputery i sprzęt przetwarzający dane, programy komputerowe dla kolejnictwa, **37** usługi związane z instalowaniem urządzeń oraz układów elektrycznych i elektronicznych stosowanych w kolejnictwie, remonty, naprawy i usługi serwisowe urządzeń oraz instalacji elektrycznych i elektronicznych dla kolejnictwa, **42** projektowanie techniczne układów automatyki w zastosowaniu do kolejnictwa, projektowanie procesów technologicznych i organizacji pracy w zakresie kolejnictwa, opracowywanie i wdrażanie rozwiązań innowacyjnych w kolejnictwie, opracowanie ekspertyz technicznych i doradztwo techniczne w zakresie kolejnictwa.

(111) **170212** (220) 2001 11 14 (210) 242884  
(151) 2006 01 03 (441) 2002 05 20  
(732) „WOLNOŚĆ” Spółka z o.o., Elbląg, PL.  
(540)



Kolor znaku: żółty, złoty, czerwony

(531) 26.4, 27.5, 29.1

(510), (511) **30** kawa, ekstrakty kawowe, słodczyce.

(111) **170213** (220) 2001 11 19 (210) 243071  
(151) 2005 12 09 (441) 2002 05 20  
(732) „Jeronimo Martins Dystrybucja” Spółka z o.o., Poznań, PL.  
(540) delisse

(510), (511) **03** kosmetyki w tym kremy i balsamy.

(111) **170214** (220) 2001 12 11 (210) 244122  
(151) 2005 12 23 (441) 2002 06 17

(732) Laboratorium Kosmetyczne „JOANNA” Spółka Jawna  
Bogusław Górka i Ryszard Korczak, Warszawa, PL.  
(540)



Kolor znaku: beżowy, żółty, złoty, biały, czarny  
(531) 26.4, 27.5, 27.7

(510), (511) **03** kosmetyki do: pielęgnacji, toalety, mycia, kosmetyki: do upiększania włosów i ciała, szminki, cienie, tusze, farby do włosów, płyny do trwałej, toniki i odżywki do włosów, woski depilujące, bibułki, waciki i chusteczki higieniczne do celów kosmetycznych, środki do pielęgnacji jamy ustnej, artykuły perfumeryjne, **05** preparaty do kąpieli leczniczych, preparaty farmaceutyczne przeciwko łupieżowi, preparaty farmaceutyczne do włosów.

(111) **170215** (220) 2002 02 25 (210) 246860  
(151) 2005 08 30 (441) 2002 08 26  
(732) „COLLAGE” P.P.H.U. Dorota Hetmańczuk, Wrocław, PL.  
(540)



(531) 26.1, 26.3, 26.11, 27.5

(510), (511) **01** produkty chemiczne stosowane w przemyśle, rolnictwie ogrodnictwie, nie przetworzone żywice syntetyczne i tworzywa sztuczne, kleje stosowane w przemyśle, **02** farby, pokosty, lakiery, środki zapobiegające korozji i zabezpieczające drewno, barwniki, zaprawy farbiarskie, żywice naturalne, folie metalowe i formy proszkowe dla malarzy, dekoratorów, **03** środki czyszczące, polerujące, ścierające, **04** mieszaniny pochłaniające kurz, nawilżające i wiążące, **06** budowlane materiały metalowe, przenośne metalowe konstrukcje budowlane, przewody nieelektryczne i przewody drutowe z metali nieszlachetnych, drobne wyroby żelazne, pojedyncze drobne wyroby metalowe, **16** kleje do materiałów piśmiennych lub do celów domowych, folie z tworzyw sztucznych do pakowania, wałki do malowania ścian, pędzle, szczotki, **17** armatura niemetalowa do przewodów sprężonego powietrza, materiały zapobiegające promieniowaniu ciepła, dielektryki, materiały dźwiękoszczelne, farby, lakiery i oleje izolacyjne, folie z tworzyw sztucznych inne niż do pakowania, przewody giętkie niemetalowe, rękawice ochronne, szczeliwa do połączeń, taśmy uszczelniające do okien i drzwi, budowlane masy uszczelniające, **19** materiały budowlane niemetalowe, rury sztywne stosowane w budownictwie niemetalowe, budynki przenośne niemetalowe.

(111) **170216** (220) 2002 03 07 (210) 247377  
(151) 2006 01 03 (441) 2002 09 09  
(732) „BIOFARM” Spółka z o.o., Poznań, PL.  
(540) bisopress

(510), (511) **05** produkty farmaceutyczne: leki, środki dezynfekcyjne, odkażające, produkty weterynaryjne, dietetyczne środki medyczne, produkty sanitarne: materiały opatrunkowe, plastry, podpaski higieniczne, żywność dla niemowląt.

(111) **170217** (220) 2002 03 07 (210) 247378  
(151) 2006 01 03 (441) 2002 09 09  
(732) „BIOFARM” Spółka z o.o., Poznań, PL.

(540) syginfar

(510), (511) **05** produkty farmaceutyczne: leki, środki dezynfekcyjne, odkażające, produkty weterynaryjne, dietetyczne środki medyczne,

produkty sanitarne: materiały opatrunkowe, plastry, podpaski higieniczne, żywność dla niemowląt.

(111) **170218** (220) 2002 03 07 (210) 247379  
(151) 2006 01 03 (441) 2002 09 09

(732) „BIOFARM” Spółka z o.o., Poznań, PL.

(540) vita - cynk

(510), (511) **05** produkty farmaceutyczne: leki, środki dezynfekcyjne, odkażające, produkty weterynaryjne, dietetyczne środki medyczne, produkty sanitarne: materiały opatrunkowe, plastry, podpaski higieniczne, żywność dla niemowląt.

(111) **170219** (220) 2002 04 11 (210) 249087  
(151) 2006 01 09 (441) 2002 10 21

(732) BANKOWE BIURO PODRÓŻY „TRAVELBANK” Spółka z o.o., Warszawa, PL.

(540) TRAVELBANK

(510), (511) **39** usługi biura podróży świadczącego usługi turystyczne.

(111) **170220** (220) 2002 05 28 (210) 250940  
(151) 2006 01 04 (441) 2002 12 02

(732) „ROYAL HURT” Spółka z ograniczoną odpowiedzialnością, Lesznowola, PL.

(540)



Kolor znaku: biały, granatowy

(531) 24.9, 26.4, 27.5, 29.1

(510), (511) **19** okładziny elewacyjne dla budownictwa z tworzyw sztucznych, **37** montaż okładzin elewacyjnych dla budownictwa z tworzyw sztucznych.

(111) **170221** (220) 2002 07 08 (210) 252545  
(151) 2005 12 07 (441) 2003 01 13

(732) TYMBARK Spółka Akcyjna, Tymbark, PL.

(540) vasco

(510), (511) **32** napoje instant, napoje bezalkoholowe, wody mineralne, soki, soki owocowe, soki marchwiowe, soki przecierowe, soki wieloowocowe, napoje owocowe, syropy, nektary.

(111) **170222** (220) 2002 07 18 (210) 253005  
(151) 2006 01 03 (441) 2003 01 27

(732) V&S Luksusowa Zielona Góra Spółka Akcyjna, Zielona Góra, PL.

(540)



Kolor znaku: czerwony, srebrny, biały, niebieski, żółty, czarny, złoty

(531) 24.5, 25.1, 25.5, 27.5, 29.1

(510), (511) **33** wódka.

(111) **170223** (220) 2002 07 18 (210) 253006  
 (151) 2006 01 03 (441) 2003 01 27  
 (732) V&S Luksusowa Zielona Góra Spółka Akcyjna, Zielona Góra, PL.  
 (540)



Kolor znaku: czarny, srebrny, niebieski, żółty, czerwony, biały, złoty  
 (531) 24.5, 25.1, 25.5, 27.5, 29.1  
 (510), (511) **33** wódka.

(111) **170224** (220) 2002 08 02 (210) 253655  
 (151) 2005 12 15 (441) 2003 02 10  
 (732) Luis Felipe Edwards, Santiago, CL.  
 (540) SANTA LUZ  
 (510), (511) **33** wina.

(111) **170225** (220) 2002 08 02 (210) 253657  
 (151) 2005 12 07 (441) 2003 02 10  
 (732) DELTA DAIRY S.A., Tavros, GR.  
 (540)



Kolor znaku: niebieski, biały, czerwony  
 (531) 2.3, 16.1, 26.3, 26.4, 27.5, 28.7, 29.1  
 (510), (511) **05** żywność dla niemowląt, dodatki odżywcze dla niemowląt, chusteczki higieniczne do pielęgnacji niemowląt, produkty dietetyczne, **29** mleko i produkty mleczne, jogurty, desery na bazie mleka, napoje na bazie mleka, mleko z kakao, preparaty z mleka do kawy, mrożone posiłki, mrożone warzywa, produkty z sera, masło, **30** kawa, herbata i napoje na bazie herbaty, kakao, napoje kakaowe z mlekiem, desery czekoladowe, mrożone ciasta, lody, mrożone jogurty, sorbety, pizza, **32** soki, napoje gazowane, wody mineralne i inne napoje bezalkoholowe, **38** usługi telekomunikacyjne obejmujące łączność telefoniczną i usługi internetowe.

(111) **170226** (220) 2002 08 13 (210) 254056  
 (151) 2005 12 20 (441) 2003 02 24  
 (732) PFIZER PRODUCTS INC. (a Connecticut corporation), Groton, US.  
 (540) TILANX

(510), (511) **05** preparaty i substancje farmaceutyczne i weterynaryjne, z wyjątkiem preparatów do leczenia chorób oddechowych.

(111) **170227** (220) 2002 08 14 (210) 254096  
 (151) 2005 12 15 (441) 2003 02 24  
 (732) hfp s.a., Legnica, PL.  
 (540)



Kolor znaku: złoty, niebieski, czarny  
 (531) 6.1, 26.4, 27.5, 29.1  
 (510), (511) **30** ryż, ryż preparowany, wyroby piekarnicze na bazie ryżu.

(111) **170228** (220) 2002 08 14 (210) 254097  
 (151) 2005 12 15 (441) 2003 02 24  
 (732) hfp s.a., Legnica, PL.  
 (540)

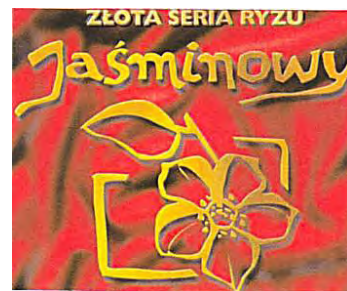

Kolor znaku: złoty, czerwony, czarny  
 (531) 5.5, 27.5, 29.1  
 (510), (511) **30** ryż, ryż preparowany, wyroby piekarnicze na bazie ryżu.

(111) **170229** (220) 2002 08 14 (210) 254104  
 (151) 2005 12 15 (441) 2003 02 24  
 (732) hfp s.a., Legnica, PL.  
 (540)



Kolor znaku: złoty, zielony  
 (531) 5.7, 5.11, 26.3, 27.5, 29.1  
 (510), (511) **30** ryż, ryż preparowany, wyroby piekarnicze na bazie ryżu.

(111) **170230** (220) 2002 08 29 (210) 254509  
 (151) 2005 09 29 (441) 2003 03 10  
 (732) „ART-PAPIER” Czerpalnia Papieru Flawiusz Pietrzyk, Gliwice, PL.

(540)



Kolor znaku: brązowy, biały

(531) 7.1, 27.5, 29.1

(510), (511) **16** lak do pieczętowania, papier czerpany, miazga papiernicza, wyroby z papieru i z papieru czerpanego, **40** usługi w zakresie papieroplastyki i introligatorstwa, **41** usługi w zakresie organizowania i prowadzenia pokazów rękodzielniczych metod produkcji papieru, drukarstwa i produkcji laku w celach edukacyjnych.

(111) **170231** (220) 2002 09 10 (210) 254891

(151) 2006 01 03 (441) 2003 03 24

(732) „INCO-VERITAS” Spółka Akcyjna, Warszawa, PL.

(540)



(531) 27.5

(510), (511) **03** kosmetyki, środki myjące.(111) **170232** (220) 2002 09 11 (210) 254937

(151) 2006 01 03 (441) 2003 03 24

(732) La Senza Inc., Dorval, CA.

(540) LIQUID LIFT

(510), (511) **25** biustonosze.(111) **170233** (220) 2002 09 12 (210) 254968

(151) 2006 01 04 (441) 2003 03 24

(732) FIRMA HANDLOWA „ADEM” Adam Zegiel, Kraków, PL.

(540)



Kolor znaku: ciemnoniebieski

(531) 4.5, 20.7, 27.5, 29.1

(510), (511) **16** podręczniki, książki, wydawnictwa językowe, artykuły papiernicze, koperty, kalendarze.

(111) **170234** (220) 2002 09 13 (210) 255019

(151) 2005 12 02 (441) 2003 03 24

(732) Firma Doradztwa Personalnego „LEVEL ONE” Spółka z o.o., Opole, PL.

(540)



Kolor znaku: czerwony, granatowy, biały

(531) 27.5, 27.7, 29.1

(510), (511) **35** rekrutacja personelu, pomoc w działalności gospodarczej, pośrednictwo pracy, doradztwo w zakresie zarządzania kadrowego, dobór i selekcja pracowników za pomocą testów psychotechnicznych, prowadzenie biur pośrednictwa pracy.

(111) **170235** (220) 2002 09 13 (210) 255055

(151) 2005 12 16 (441) 2003 03 24

(732) Żywieckie Zakłady Papiernicze „SOLALI” Spółka Akcyjna Masa Upadłości, Żywiec, PL.

(540)



Kolor znaku: czerwony, biały

(531) 26.1, 27.5, 29.1

(510), (511) **16** bibuła, papierowe chusteczki do nosa, karton, papier, papier pakunkowy, papier listowy, papier toaletowy, ręczniki papierowe, serwetki papierowe, taśmy papierowe, tektura, torby papierowe, zeszyty, notatniki, bloki rysunkowe, bloki techniczne, **35** zgrupowanie na rzecz osób trzecich towarów i półproduktów z papieru, kartonu i tektury pozwalające nabywcy wygodnie je oglądać i kupować w sklepie i hurtowni, **40** usługi poligraficzne.

(111) **170236** (220) 2002 09 16 (210) 255115

(151) 2005 12 08 (441) 2003 03 24

(732) VETIR Sp. z o.o., Raszyn, PL.

(540)



Kolor znaku: brązowy, różowy, bordowy, sino-żółty

(531) 5.5, 26.4, 26.13, 27.5, 29.1

(510), (511) **25** dziewczęca i damska odzież z wyłączeniem odzieży spodniej, bielizny, kostiumów, strojów kąpielowych, odzieży nocnej.

(111) **170237** (220) 2002 09 18 (210) 255162

(151) 2005 12 19 (441) 2003 03 24

(732) CERMAG Józef Kaczkowski, Wrocław, PL.

(540)



(531) 26.2, 27.5



(510), (511) **11** instalacje sanitarne, armatura wodociągowa (baterie, zawory), aparaty oświetleniowe, urządzenia grzewcze, urządzenia wentylacyjne i klimatyzacyjne, wanny, umywalki, ustępy, spłuczki, natryski, **35** usługi prowadzenia sklepu/hurtowni w zakresie sprzedaży, promocji i pokazów następujących towarów: kleje do płytek ściennych i podłogowych, produkty malarskie, fugi, masy szpachlowe, masy samoniwelujące, kosmetyki, środki do prania, środki do czyszczenia, mydła, szampony, pasty do zębów, płyny do kąpieli, metalowe materiały budowlane, listwy i profile budowlane, narzędzia do układania płytek ceramicznych, instalacje sanitarne, armatura wodociągowa (baterie, zawory, regulatory przepływu wody, liczniki wody), aparaty oświetleniowe, urządzenia grzewcze, urządzenia klimatyzacyjne, urządzenia wentylacyjne, wanny, natryski, kabiny natryskowe, brodziki, umywalki, muszle ustępowe, spłuczki ustępowe, materiały do uszczelniania, materiały izolacyjne, niemetalowe materiały budowlane, płytki ceramiczne ścienne i podłogowe, kształtki ceramiczne, elewacje, tynki, podłogi, terakota, glazura, meble, meble łazienkowe, naczynia, wyroby ze szkła, wyroby z porcelany, wyroby fajansowe, przybory toaletowe, wykładziny podłogowe, panele ścienne i podłogowe, dywany, lustra, **37** usługi remontowe i budowlane w zakresie budownictwa mieszkaniowego i gospodarczego, **42** projektowanie i doradztwo techniczne w zakresie budownictwa mieszkaniowego, usługi w zakresie wyposażenia wnętrz i architektury wnętrz.

(111) **170238** (220) 2002 09 20 (210) 255285  
(151) 2005 12 20 (441) 2003 03 24  
(732) Hipp & Co., Sachseln, CH.

(540) HIPPPNESS

(510), (511) **05** produkty farmaceutyczne, produkty dietetyczne dla dzieci i chorych do celów medycznych, żywność dla niemowląt, **29** mięso, ryby, drób, dziczyzna i wyroby z mięsa, ekstrakty mięsne, galarety mięsne, rybne, owocowe i warzywne, konfitury w postaci galaret, kisiele, jaja, mleko, produkty mleczne, mianowicie masło, sery, śmietana, jogurt, twaróg, mleko w proszku i białko mleczne do celów żywieniowych, desery dla dzieci i leguminy, składające się głównie z mleka, owoców, cukru, desery i leguminy, składające się głównie z mleka (także jako środki wiążące każdego rodzaju), desery i leguminy składające się głównie z owoców, potrawy gotowe i półgotowe, wyprodukowane głównie z mięsa, drobiu, dziczyzny, ryb, owoców, warzyw, jaj, produktów mlecznych, roślin strączkowych, ziemniaków, zupy, konserwy i wyroby konserwowane i pasteryzowane mięsne, rybne, drobiowe, z dziczyzny, warzywne, owocowe i mleczne, oleje jadalne i tłuszcze, wszystkie wymienione towary także jako żywność głęboko zamrożona, wszystkie wymienione towary także jako dietetyczne nie do celów medycznych, preparaty białkowe z surowców roślinnych i zwierzęcych do odżywiania ludzi, **30** herbata, napoje herbaciane, kakao, cukier, cukier gronowy (glukoza), ryż, tapioka, sago, mąki, grysik, płatki zbożowe i preparaty zbożowe (z wyjątkiem paszy), chleb, biszkopty, suchary, ciasto, ciastka, ciasta o przedłużonej trwałości, snacki (produkty przekąskowe), wyroby cukiernicze, wyroby mączne, czekolady, słodycze, preparaty z cukru gronowego (glukozy), miód i propolis, desery dla dzieci i leguminy, składające się głównie z cukru, kakao, czekolady i/lub skrobi, desery i leguminy, składające się głównie z cukru i czekolady (także jako środki wiążące każdego rodzaju), potrawy gotowe i półgotowe, wyprodukowane głównie z preparatów zbożowych, ryżu i/lub produktów mącznych, przyprawy, mąsli, składające się głównie ze zbóż, owoców, orzechów i/lub cukru, gotowa porcjowana na talerzach żywność zbożowa, żywność gotowa lub półgotowa z otrąb, włączając pieczywo, wszystkie wymienione towary także jako żywność głęboko zamrożona, wszystkie wymienione towary także jako dietetyczne nie do celów medycznych, **32** napoje bezalkoholowe, zwłaszcza soki owocowe i warzywne, nektary, napoje owocowe, syropy owocowe i inne bezalkoholowe preparaty owocowe do przygotowywania napojów bezalkoholowych, proszki i granulaty do produkcji napojów bezalkoholowych, wszystkie wymienione towary także jako dietetyczne nie do celów medycznych.

(111) **170239** (220) 2002 09 23 (210) 255354  
(151) 2005 12 27 (441) 2003 03 24  
(732) „AQUANET” Spółka Akcyjna, Poznań, PL.

(540)



Kolor znaku: zielony, niebieski

(531) 26.1, 26.2, 26.11, 27.5, 29.1

(510), (511) **35** organizowanie wystaw, **41** organizowanie, obsługa, prowadzenie kongresów, konferencji, sympozjów, seminariów, zjazdów.

(111) **170240** (220) 2002 09 23 (210) 255389  
(151) 2005 12 21 (441) 2003 03 24

(732) Allergan, Inc. (a Delaware corporation), Irvine, US.

(540) AVAGE

(510), (511) **05** retinoidy swoiste wobec receptora do leczenia chorób keratynizacji i rogowacenia, w tym do leczenia objawów starzenia skóry pod wpływem światła, do stosowania miejscowego.

(111) **170241** (220) 2002 09 23 (210) 255393  
(151) 2005 12 21 (441) 2003 03 24

(732) Andrzej Nejman, Warszawa, PL.

(540)



Kolor znaku: szary, czarny

(531) 3.1, 26.4, 27.5, 29.1

(510), (511) **09** akumulatory i baterie elektryczne, alarmy elektryczne, elektryczne urządzenia ostrzegawcze i antywłamaniowe, urządzenia do transmisji, nagrywania i odtwarzania dźwięku i obrazu, głośniki, żelazka elektryczne, gry telewizyjne, sprzęt radiowy i telewizyjny, odtwarzacze płyt kompaktowych i DVD, magnetofony, magnetowidy, **11** aparaty i urządzenia grzewcze, chłodnicze, wentylacyjne i klimatyzacyjne, czajniki elektryczne, ekspresy do kawy elektryczne, urządzenia i instalacje elektryczne do gotowania, podgrzewania, suszenia i pieczenia, sprzęt kuchenny elektryczny, aparaty i urządzenia oświetleniowe, suszarki do włosów, **14** zegarki, **21** garnki i czajniki nienielektryczne, sprzęt kuchenny nienielektryczny, grille, ekspresy do kawy nienielektryczne, roboty kuchenne nienielektryczne, naczynia ze szkła, fajansu i metali nieszlachetnych.

(111) **170242** (220) 2002 09 23 (210) 255394  
(151) 2005 12 21 (441) 2003 03 24

(732) Andrzej Nejman, Warszawa, PL.

(540)



Kolor znaku: pomarańczowy, czarny

(531) 3.1, 26.4, 27.5, 29.1

(510), (511) **09** akumulatory i baterie elektryczne, alarmy elektryczne, elektryczne urządzenia ostrzegawcze i antywłamaniowe, urządzenia do transmisji, nagrywania i odtwarzania dźwięku i obrazu, głośniki, żelazka elektryczne, gry telewizyjne, sprzęt radiowy i telewizyjny, odtwarzacze płyt kompaktowych i DVD, magnetofony, magneto-

widy, **11** aparaty i urządzenia grzewcze, chłodnicze, wentylacyjne i klimatyzacyjne, czajniki elektryczne, ekspresy do kawy elektryczne, urządzenia i instalacje elektryczne do gotowania, podgrzewania, suszenia i pieczenia, sprzęt kuchenny elektryczny, aparaty i urządzenia oświetleniowe, suszarki do włosów, **14** zegarki, **21** garnki i czajniki nielektryczne, sprzęt kuchenny nielektryczny, grille, ekspresy do kawy nielektryczne, roboty kuchenne nielektryczne, naczynia ze szkła, fajansu i metali nieszlachetnych.

(111) **170243** (220) 2002 09 25 (210) 255483  
(151) 2005 12 14 (441) 2003 04 07  
(732) Unilever N.V., Rotterdam, NL.  
(540) CIF AQUA-CREAM

(510), (511) **03** detergenty, preparaty i substancje do prania, preparaty do zmiękczenia tkanin, preparaty wybielające, preparaty czyszczące, nabłyszczające, szorujące i ścierne, preparaty do zmywania naczyń, mydła, dezodoranty osobiste, produkty do mycia rąk, bibułki nasączone preparatami i substancjami czyszczącymi i nabłyszczającymi, **05** preparaty dezynfekcyjne, preparaty do celów sanitarnych, preparaty do zwalczania robactwa, insektów i szkodników, fungicydy, środki zarodnikobójcze, środki bakterio-bójcze, środki pasożyto-bójcze, środki do zwalczania glonów, insektycydy, środki chwastobójcze, dezodoranty inne niż osobiste, odświeżacze powietrza, preparaty odstraszające insekty, **21** nielektryczne przybory i materiały do czyszczenia, ściereczki do czyszczenia, do ścierania kurzu i do polerowania, ściereczki nasączone do czyszczenia, ścierania kurzu i do polerowania, dozowniki, szczotki i pędzle, płatki i poduszeczki do szorowania i do czyszczenia, gąbki i wycieraczki do mycia szyb, pułapki, urządzenia do łapania, odstraszania, chwytania lub zabijania insektów, robactwa i szkodników.

(111) **170244** (220) 2002 11 04 (210) 255570  
(151) 2005 12 19 (441) 2003 05 05  
(732) „KDC” Spółka z ograniczoną odpowiedzialnością, Przeźmierowo, PL.  
(540)



Kolor znaku: zielony, żółty, pomarańczowy, czerwony  
(531) 8.1, 19.3, 27.5, 29.1  
(510), (511) **30** galaretki.

(111) **170245** (220) 2002 10 01 (210) 255744  
(151) 2006 01 02 (441) 2003 04 07  
(732) „CYKADA” Sp. z o.o., Warszawa, PL.  
(540)



Kolor znaku: żółty, granatowy, biały  
(531) 26.4, 27.5, 29.1  
(510), (511) **03** środki perfumeryjne, olejki eteryczne, kosmetyki, **16** papier, tektura i wyroby z tych materiałów nie ujęte w innych klasach, **21** przybory kuchenne i gospodarstwa domowego oraz

pojemniki (nie z metali szlachetnych i nie pokrywane nimi), grzebienie i gąbki, **28** gry i zabawki.

(111) **170246** (220) 2002 10 09 (210) 256101  
(151) 2005 12 08 (441) 2003 04 22  
(732) miniMAL Spółka z o.o., Poznań, PL.  
(540)



Kolor znaku: niebieski

(531) 1.15, 27.5, 29.1  
(510), (511) **30** kawa, herbata, kakao, cukier, ryż, tapioka, sago, kawa nienaturalna, mąka i produkty zbożowe, chleb, wyroby cukiernicze i słodczyce, lody, miód, melasa (syropy), drożdże, proszek do pieczenia, sól, musztarda, ocet, sosy (przyprawy), przyprawy, lód.

(111) **170247** (220) 2002 10 09 (210) 256104  
(151) 2006 01 05 (441) 2003 04 22  
(732) JAMAR s.c. Andrzej Jachowski, Marek Adamczewski, Warszawa, PL.  
(540)



Kolor znaku: ceglany, żółty, biały

(531) 14.7, 26.2, 27.5, 29.1  
(510), (511) **40** pracownia poprawek krawieckich.

(111) **170248** (220) 2002 10 11 (210) 256173  
(151) 2005 12 13 (441) 2003 04 22  
(732) TOYOTA JIDOSHA KABUSHIKI KAISHA (Toyota Motor Corporation), Aichi-ken, JP.  
(540) HYBRID SYNERGY DRIVE  
(510), (511) **12** pojazdy osobowe, silniki do pojazdów lądowych z wyłączeniem systemów sterowania krzywkami za pomocą łańcucha lub paska.

(111) **170249** (220) 2002 10 14 (210) 256202  
(151) 2005 12 08 (441) 2003 04 22  
(732) ING BANK ŚLĄSKI Spółka Akcyjna, Katowice, PL.  
(540)



Kolor znaku: granatowy, pomarańczowy

(531) 16.1, 26.1, 27.5, 29.1  
(510), (511) **36** operacje bankowe, usługi bankowe z dostępem bezpośrednim przez Internet (home banking), usługi finansowe, analizy finansowe, doradztwo finansowe, informacja bankowa, inwestycje kapitałowe, lokaty kapitałowe, kredytowanie, emisja kart kredytowych, obsługa kart debetowych i kart kredytowych, pośrednictwo finansowe, powiernictwo finansowe, finansowanie pożyczek, transakcje finansowe, operacje walutowe, transfer elektroniczny środków finansowych, zarządzanie finansami, **38** przesyłanie informacji, przesyłanie danych przy pomocy terminali komputerowych, komunikacja telefoniczna, poczta elektroniczna.

(111) **170250** (220) 2002 10 14 (210) 256272  
 (151) 2006 01 05 (441) 2003 04 22  
 (732) POLSKAPRESSE Sp. z o.o., Warszawa, PL.  
 (540)



Kolor znaku: czerwony, biały, ciemnoniebieski  
 (531) 26.4, 27.5, 29.1  
 (510), (511) **16** gazeta - tygodnik, **35** reklamy prasowe, publikowanie tekstów reklamowych, rozpowszechnianie ogłoszeń reklamowych, rozpowszechnianie materiałów reklamowych (ulotki, druki, prospekty, próbki), badanie opinii, badanie rynku, **41** publikowanie tekstów innych niż reklamowe.

(111) **170251** (220) 2002 10 16 (210) 256327  
 (151) 2005 11 07 (441) 2003 04 22  
 (732) PRIME FOOD Spółka z o.o., Przechlewo, PL.  
 (540)



Kolor znaku: czarny, żółty  
 (531) 26.4, 26.11, 27.5, 29.1  
 (510), (511) **29** mięso, wyroby i przetwory mięsne.

(111) **170252** (220) 2002 10 23 (210) 256590  
 (151) 2005 12 07 (441) 2003 05 05  
 (732) BRE Bank S.A., Warszawa, PL.  
 (540)



Kolor znaku: zielony, biały, szary  
 (531) 27.5, 29.1  
 (510), (511) **36** usługi bankowe, usługi w zakresie kredytowania, usługi w zakresie kredytów zabezpieczonych hipotecznie.

(111) **170253** (220) 2002 10 25 (210) 256716  
 (151) 2005 12 21 (441) 2003 05 05  
 (732) Szczecińska Wytwórnia Wódek „POLMOS” Spółka Akcyjna, Szczecin, PL.  
 (540) SZAMBELAN  
 (510), (511) **33** napoje alkoholowe.

(111) **170254** (220) 2002 10 28 (210) 256776  
 (151) 2006 01 05 (441) 2003 05 05  
 (732) ADAMIGO Przedsiębiorstwo Wielobranżowe Adam Dziewiątkowski, Zofia Dziewiątkowska, Częstochowa, PL.  
 (540)

# AMIGO

(531) 27.5  
 (510), (511) **28** gry towarzyskie, zabawki, zwłaszcza układanki edukacyjne, przedmioty do zabawy, układanki, karty do gry.

(111) **170255** (220) 2002 10 28 (210) 256779  
 (151) 2005 12 16 (441) 2003 05 05  
 (732) INSTAL - PROJEKT Gawłowsky, Ścierzyński Spółka jawna, Włocławek, PL.  
 (540) gobi  
 (510), (511) **11** elementy grzejne, grzejniki centralnego ogrzewania, grzejniki i suszarki elektryczne, uchwyty, zawory i inny osprzęt do grzejników i suszarek nie zawarty w innych klasach, **16** czasopisma, periodyki, katalogi, kalendarze, broszury, foldery, plakaty i ulotki reklamowe, druki i formularze.

(111) **170256** (220) 2002 10 30 (210) 256870  
 (151) 2006 01 05 (441) 2003 05 05  
 (732) TIVOLI s.c. Elżbieta Szerszyńska, Andrzej Szerszyński, Sopot, PL.  
 (540)



(531) 2.1, 2.3, 2.7, 3.7, 7.1, 27.5  
 (510), (511) **43** restauracje, restauracje samoobsługowe, kawiarnie, usługi barowe, przygotowywanie dań i napojów na zamówienie oraz ich dostawa.

(111) **170257** (220) 2002 10 31 (210) 256957  
 (151) 2006 01 06 (441) 2003 05 05  
 (732) SEGI-AT Spółka z o.o., Warszawa, PL.  
 (540)

# SEGI-AT

(531) 27.5  
 (510), (511) **04** paliwa gazowe, **11** instalacje gazowe, instalacja do wytwarzania pary, instalacje do oczyszczania wód ściekowych, **16** mapy, **37** wykonywanie robót ogólnobudowlanych, budynków, specjalistyczne roboty budowlane i izolacyjne, izolowanie budynków, roboty budowlane wykończeniowe, rozbiórka i burzenie obiektów budowlanych z azbestu, wiercenia geologiczne, **39** transport towarowy, drogowy pojazdami specjalistycznymi, transport odpadów i śmieci, **40** unieszkodliwianie odpadów, unieszkodliwianie azbestu, **42** prace geologiczne, pomiary geodezyjne, usługi w zakresie projektowania budowlanego, urbanistycznego i technologicznego, prace badawczo-rozwojowe w dziedzinie nauk biologicznych, środowiska naturalnego, nauk przyrodniczych i technicznych.

(111) **170258** (220) 2002 11 05 (210) 257100  
 (151) 2006 01 02 (441) 2003 05 19  
 (732) INSTYTUT TECHNIKI BUDOWLANEJ, Warszawa, PL.  
 (540)



Kolor znaku: niebieski, jasnoniebieski, biały, czerwony  
 (531) 27.5, 29.1  
 (510), (511) **35** doradztwo w sprawach zarządzania personelem, pomoc w zakresie zarządzania personelem technicznym, **37** informacja budowlana, nadzór budowlany, **42** prace badawczo-rozwojowe dla osób trzecich w zakresie wyrobów i usług budowlanych, doradztwo

budowlane, ekspertyzy inżynierskie i kontrola jakości w zakresie wyrobów i usług budowlanych.

(111) **170259** (220) 2002 11 05 (210) 257101  
 (151) 2006 01 02 (441) 2003 05 19  
 (732) INSTYTUT TECHNIKI BUDOWLANEJ, Warszawa, PL.  
 (540)



Kolor znaku: niebieski, zielony, biały, czerwony  
 (531) 27.5, 29.1

(510), (511) **35** doradztwo w sprawach zarządzania personelem, pomoc w zakresie zarządzania personelem technicznym, **37** informacja budowlana, nadzór budowlany, **42** prace badawczo-rozwojowe dla osób trzecich w zakresie wyrobów i usług budowlanych, doradztwo budowlane, ekspertyzy inżynierskie i kontrola jakości w zakresie wyrobów i usług budowlanych.

(111) **170260** (220) 2002 11 05 (210) 257102  
 (151) 2006 01 02 (441) 2003 05 19  
 (732) INSTYTUT TECHNIKI BUDOWLANEJ, Warszawa, PL.  
 (540)



Kolor znaku: niebieski, żółty, biały, czerwony  
 (531) 27.5, 29.1

(510), (511) **35** doradztwo w sprawach zarządzania personelem, pomoc w zakresie zarządzania personelem technicznym, **37** informacja budowlana, nadzór budowlany, **42** prace badawczo-rozwojowe dla osób trzecich w zakresie wyrobów i usług budowlanych, doradztwo budowlane, ekspertyzy inżynierskie i kontrola jakości w zakresie wyrobów i usług budowlanych.

(111) **170261** (220) 2002 11 05 (210) 257103  
 (151) 2006 01 02 (441) 2003 05 19  
 (732) INSTYTUT TECHNIKI BUDOWLANEJ, Warszawa, PL.  
 (540)



Kolor znaku: niebieski, biały, czerwony  
 (531) 27.5, 29.1

(510), (511) **35** doradztwo w sprawach zarządzania personelem, pomoc w zakresie zarządzania personelem technicznym, **41** organizowanie szkoleń w dziedzinie budownictwa, publikowanie tekstów innych niż teksty reklamowe, **42** prace badawczo-rozwojowe dla osób trzecich w zakresie wyrobów i usług budowlanych, doradztwo

budowlane, ekspertyzy inżynierskie i kontrola jakości w zakresie wyrobów i usług budowlanych.

(111) **170262** (220) 2002 11 05 (210) 257104  
 (151) 2006 01 02 (441) 2003 05 19  
 (732) INSTYTUT TECHNIKI BUDOWLANEJ, Warszawa, PL.  
 (540)



Kolor znaku: niebieski, pomarańczowy, biały, czerwony  
 (531) 27.5, 29.1

(510), (511) **35** doradztwo w sprawach zarządzania personelem, pomoc w zakresie zarządzania personelem technicznym, **37** informacja budowlana, nadzór budowlany, **42** prace badawczo-rozwojowe dla osób trzecich w zakresie wyrobów i usług budowlanych, doradztwo budowlane, ekspertyzy inżynierskie i kontrola jakości w zakresie wyrobów i usług budowlanych.

(111) **170263** (220) 2000 10 23 (210) 226037  
 (151) 2006 01 03  
 (732) Zakład Produkcyjno-Handlowo-Usługowy „DELIC-POL”  
 Spółka z o.o., Lindów, PL.  
 (540)



Kolor znaku: biały, czerwony, żółty, zielony, niebieski, brązowy, ciemnoniebieski, czarny, jasnożółty, ciemnożółty

(531) 4.3, 5.5, 5.7, 8.1, 25.5, 27.5, 29.1  
 (510), (511) **30** ciasta, ciasteczka, w tym ciastka piernikowe i biszkoptowe, ciastka biszkoptowe nadziewane i oblewane czekoladą, wyroby ciastkarskie, wyroby piekarnicze, wyroby cukiernicze i czekoladowe, ciasta w proszku, batony, bułeczki słodkie, ciasta z owocami, herbatniki, słodycze na choinkę, wafle.

(111) **170264** (220) 2002 07 12 (210) 252731  
 (151) 2006 01 04 (441) 2003 01 13  
 (732) MAGAM M. W. Gołębiowscy i Wspólnicy Spółka Jawna, Łódź, PL.  
 (540)



Kolor znaku: czerwony, biały, zielony, czarny  
 (531) 26.1, 26.4, 27.5, 29.1

(510), (511) **26** wyroby pasmanteryjne, taśmy do firan i zasłon.

(111) **170265** (220) 2002 10 22 (210) 256555  
 (151) 2005 12 07 (441) 2003 05 05  
 (732) ExxonMobil Oil Corporation, Irving, US.

(540)

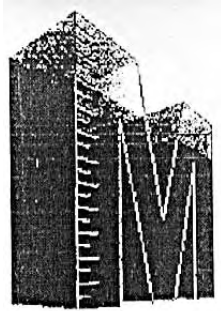

(531) 27.1, 27.5

(510), (511) **09** urządzenia i przyrządy: naukowe, żeglarskie, geodezyjne, fotograficzne, kinematograficzne, optyczne, wagowe, pomiarowe, sygnalizacyjne, kontrolne, do ratowania życia, do celów dydaktycznych, urządzenia i przyrządy elektryczne przewodzące, przełączające, transformujące, akumulatorowe i kontrolno-sterujące, urządzenia do nagrywania, transmisji, reprodukcji dźwięku lub obrazu, magnetyczne nośniki danych, płyty /dyski/ z nagraniami, automaty sprzedające i mechanizmy do urządzeń uruchamianych przez wrzucenie monety, kasy sklepowe, maszyny liczące, sprzęt przetwarzający dane i komputery, urządzenia do gaszenia ognia, **42** naukowe i techniczne usługi i badania oraz ich projektowanie, przemysłowa analiza i badanie usług, projektowanie i rozwój komputerowego sprzętu i oprogramowania, usługi prawne.

(111) **170266** (220) 2002 11 06 (210) 257141  
(151) 2005 12 06 (441) 2003 05 19

(732) GP Batteries International Limited, Kwai Chung, New Territories, HK.

(540)

**POWERBANK**

(531) 27.5

(510), (511) **09** urządzenia do ładowania akumulatorów, baterie, areometry akumulatorowe, baterie ładowalne, mikrobaterie, akumulatory guzikowe, baterie cylindryczne, pakiety baterii, pakiety baterii do telefonów komórkowych.

(111) **170267** (220) 2002 11 07 (210) 257190  
(151) 2005 12 06 (441) 2003 05 19

(732) Przedsiębiorstwo Ekologiczne EKOPOLGRUNT Spółka z o.o., Wrocław, PL.

(540)



Kolor znaku: szary, zielony, biały

(531) 25.5, 26.4, 27.5, 29.1

(510), (511) **01** produkty chemiczne stosowane w przemyśle, rolnictwie, ogrodnictwie i leśnictwie, nawozy do użytkowania gleby, produkty spalania węgla, produkty powstające ze spalania w procesach technologicznych, **04** paliwa i oleje z roślin energetycznych, **39** usługi transportu i składowania, **40** usługi recyklingu i unieszkodliwiania odpadków oraz odpadów, rekultywacja i makroniwelacja terenów, usługi w zakresie przerobu produktów spalania węgla i innych produktów po procesach przemysłowych, zagospodarowywanie osadów ściekowych, **42** doradztwo w zakresie ochrony środowiska, wykonywanie ocen oddziaływania inwestycji na środowisko, **44** uprawa roślin i usługi związane z uprawą roślin.

dów ściekowych, **42** doradztwo w zakresie ochrony środowiska, wykonywanie ocen oddziaływania inwestycji na środowisko, **44** uprawa roślin i usługi związane z uprawą roślin.

(111) **170268** (220) 2002 11 14 (210) 257475  
(151) 2005 12 21 (441) 2003 05 19

(732) Grünenthal GmbH, Aachen, DE.

(540) TIRASIC

(510), (511) **05** produkty farmaceutyczne dla ludzi, z wyjątkiem środków do leczenia chorób dróg oddechowych.

(111) **170269** (220) 2002 11 14 (210) 257476  
(151) 2005 12 21 (441) 2003 05 19

(732) Grünenthal GmbH, Aachen, DE.

(540) LODAN

(510), (511) **05** środki znieczulające i przeciwbólowe, wydawane z przepisu lekarza, środki przeciwwzapalne i środki antyinfekcyjne.

(111) **170270** (220) 2002 11 14 (210) 257477  
(151) 2005 12 21 (441) 2003 05 19

(732) Grünenthal GmbH, Aachen, DE.

(540) DOLOTEC

(510), (511) **05** produkty farmaceutyczne, włączając środki znieczulające i przeciwbólowe, środki przeciwreumatyczne, środki przeciwwzapalne.

(111) **170271** (220) 2002 11 15 (210) 257547  
(151) 2005 12 07 (441) 2003 05 19

(732) „Classics” J & D Gruchalscy, Warszawa, PL.

(540)



(531) 16.3, 27.5

(510), (511) **09** oprawki do okularów.

(111) **170272** (220) 2002 11 15 (210) 257548  
(151) 2005 12 07 (441) 2003 05 19

(732) LG Life Sciences, Ltd., Seoul, KR.

(540) ALPHEON

(510), (511) **05** produkty farmaceutyczne do leczenia różnych odmian nowotworów, w tym białaczki kosmatokomórkowej, mięsaka Kaposiego, szpiczaka mnogiego, białaczki szpikowej przewlekłej oraz czerniaka złośliwego, produkty farmaceutyczne stosowane do regulacji systemu immunologicznego, produkty farmaceutyczne do leczenia zapalenia wątroby (chronicznego zapalenia wątroby B, chronicznego zapalenia wątroby C).

(111) **170273** (220) 2002 11 15 (210) 257549  
(151) 2005 12 07 (441) 2003 05 19

(732) LG Life Sciences, Ltd., Seoul, KR.

(540) INTERPRO

(510), (511) **05** produkty farmaceutyczne do leczenia różnych odmian nowotworów, w tym białaczki kosmatokomórkowej, mięsaka Kaposiego, szpiczaka mnogiego, białaczki szpikowej przewlekłej oraz czerniaka złośliwego, produkty farmaceutyczne stosowane do regulacji systemu immunologicznego, produkty farmaceutyczne do leczenia zapalenia wątroby (chronicznego zapalenia wątroby B, chronicznego zapalenia wątroby C).

(111) **170274** (220) 2002 11 15 (210) 257573  
(151) 2005 12 07 (441) 2003 05 19

(732) MERCK & CO., Inc (a New Jersey Corporation), Whitehouse Station, US.

(540) DUVEPRA

(510), (511) **05** preparaty farmaceutyczne i weterynaryjne, preparaty sanitarne do celów medycznych, substancje dietetyczne do celów medycznych, żywność dla niemowląt, plastry, materiały opatrunkowe, materiały do plombowania zębów, woski dentystyczne, środki dezynfekcyjne, preparaty do zwalczania szkodników, fungicydy, herbicydy.

(111) **170275** (220) 2002 11 15 (210) 257574  
(151) 2005 12 07 (441) 2003 05 19

(732) MERCK & CO., Inc (a New Jersey Corporation), Whitehouse Station, US.

(540) DUTOSA

(510), (511) **05** preparaty farmaceutyczne i weterynaryjne, preparaty sanitarne do celów medycznych, substancje dietetyczne do celów medycznych, żywność dla niemowląt, plastry, materiały opatrunkowe, materiały do plombowania zębów, woski dentystyczne, środki dezynfekcyjne, preparaty do zwalczania szkodników, fungicydy, herbicydy.

(111) **170276** (220) 2002 11 18 (210) 257590  
(151) 2005 12 19 (441) 2003 05 19

(732) ArtNet Spółka z o.o., Gdańsk, PL.

(540)



Kolor znaku: czerwony, niebieski

(531) 26.2, 27.5, 29.1

(510), (511) **38** przydzielanie dostępu do światowej sieci komputerowej, **42** tworzenie i utrzymywanie stron internetowych dla osób trzecich, projektowanie stron internetowych, sprzedaż praw do domen internetowych, rejestracja domen internetowych, rejestracja na rzecz osób trzecich domen internetowych, budowanie portali i witryn internetowych, projektowanie, tworzenie i opieka nad stronami internetowymi.

(111) **170277** (220) 2002 11 18 (210) 257605  
(151) 2006 01 02 (441) 2003 05 19

(732) NYCZ - INTERTRADE Ryszard Nycz Spółka Jawna, Kraków, PL.

(540)



Kolor znaku: granatowy, żółty

(531) 26.4, 27.5, 29.1

(510), (511) **06** gwoździe, kłódki, metalowe: nakrętki, nity, śruby, pręty gwintowane, wkręty, blacho wkręty, zawiasy, zasuwki metalowe, metalowe podkładki do śrub, podkładki regulacyjne i sprężynujące, zamki metalowe inne niż elektryczne, **07** części maszyn: piły, brzeszczoty, narzędzia ręczne o napędzie innym niż ręcznym, wiertarki ręczne elektryczne, **08** narzędzia: brzeszczoty pił, noże, tarcze szlifierskie, tarcze diamentowe, wiertła, narzędzia ręczne sterowane ręcznie, **09** narzędzia i przyrządy pomiarowe, elektrody do spawania, **21** szczotki techniczne, szczotki druciane, szczotki obrotowe, wszystkie stosowane w gospodarstwie domowym, wiadra, kubły.

(111) **170278** (220) 2002 11 18 (210) 257611  
(151) 2005 11 16 (441) 2003 05 19

(732) AEK Kuźnica Spółka z o.o., Kraków, PL.

(540) AQUAHOLDER

(510), (511) **01** preparaty chemiczne służące do zatrzymywania i stopniowego przekazywania wody do gleby, nawozy, preparaty do użyźniania i kondycjonowania gleby, **35** zgrupowanie na rzecz osób trzecich

preparatów chemicznych wykorzystywanych w rolnictwie pozwalających nabywcy wygodnie je oglądać i kupować u hurtownika.

(111) **170279** (220) 2002 11 18 (210) 257640  
(151) 2006 01 02 (441) 2003 05 19

(732) Przedsiębiorstwo Produkcyjno-Handlowo-Usługowe

„EKOPROD” S.C. Janusz Wypych, Jarosław Szczucki, Koskowice, PL.

(540) EKOPROD

(510), (511) **39** usuwanie (asenizacja) odpadów, transport (wywóz) odpadów, transport materiałów niebezpiecznych, **40** unieszkodliwianie odpadów, utylizacja (odzysk, recykling) odpadów.

(111) **170280** (220) 2002 11 19 (210) 257644  
(151) 2006 01 02 (441) 2003 06 02

(732) Zakłady Mięsne „KROKUS” Spółka Jawna Jan Potorski, Jerzy Potorski, Krokowo, PL.

(540) BISTA

(510), (511) **29** mięso wieprzowe i jego przetwory.

(111) **170281** (220) 2002 11 19 (210) 257648  
(151) 2006 01 02 (441) 2003 06 02

(732) Zakłady Mięsne „KROKUS” Spółka Jawna Jan Potorski, Jerzy Potorski, Krokowo, PL.

(540) MOŚCIPAŃSKA

(510), (511) **29** mięso wieprzowe i jego przetwory.

(111) **170282** (220) 2002 11 19 (210) 257680  
(151) 2006 01 04 (441) 2003 06 02

(732) P.P.U.H. RAMPOL Spółka Jawna Leon Sikora, Jacek Belski, Sygńczów, PL.

(540)



Kolor znaku: biały, czerwony, czarny

(531) 26.4, 27.5, 29.1

(510), (511) **20** ramy do obrazów i listwy ozdobne.

(111) **170283** (220) 2002 11 20 (210) 257698  
(151) 2006 01 04 (441) 2003 06 02

(732) BWS Polska Spółka z ograniczoną odpowiedzialnością, Rzeszów, PL.

(540) MEHANA

(510), (511) **33** wino.

(111) **170284** (220) 2002 11 21 (210) 257790  
(151) 2005 12 05 (441) 2003 06 02

(732) Grünenthal GmbH, Aachen, DE.

(540) AVADAC

(510), (511) **05** produkty farmaceutyczne dla ludzi.

(111) **170285** (220) 2002 11 22 (210) 257819  
(151) 2005 12 05 (441) 2003 06 02

(732) CERSANIT S.A., Kielce, PL.

(540) SENATOR

(510), (511) **11** wyroby sanitarne z ceramiki, ceramika łazienkowa, bidety, kompaktki WC, miski ustępowe, pisuary, umywalki, postumenty i półpostumenty do umywalki, sedesy, płuczki ustępowe, kran, baterie umywalkowe, kabiny natryskowe, brodziki, natryski, armatura sanitarna, części instalacji sanitarnych, armatura regulacyjna do przewodów i urządzeń wodnych, instalacje sanitarne, uszczelki do kranów i armatury sanitarnej, wanny łazienkowe, wykładziny i wyposażenie do waniem, zbiorniki do płuczek ustępowych, kabiny kąpielowe niemetal, **19** płytki i listwy wykładzinowe niemetalowe, płytki ceramiczne, glazura, terakota, gres.

(111) **170286** (220) 2002 11 25 (210) 257902  
(151) 2005 12 20 (441) 2003 06 02

(732) Przedsiębiorstwo Produkcyjno-Handlowo-Uslugowe „ARGOS” Mariusz Schulz, Zabrze, PL.  
(540)



(531) 1.11, 16.1, 27.5  
(510), (511) **38** transmisja danych, teleinformatyka, telekomunikacja.

(111) **170287** (220) 2002 11 26 (210) 257978  
(151) 2005 12 13 (441) 2003 06 02  
(732) Grünenthal GmbH, Aachen, DE.  
(540) SEONAR  
(510), (511) **05** produkty farmaceutyczne dla ludzi.

(111) **170288** (220) 2002 11 26 (210) 257979  
(151) 2005 12 13 (441) 2003 06 02  
(732) Grünenthal GmbH, Aachen, DE.  
(540) TAPDIC  
(510), (511) **05** produkty farmaceutyczne dla ludzi.

(111) **170289** (220) 2002 11 26 (210) 257983  
(151) 2005 12 19 (441) 2003 06 02  
(732) Grünenthal GmbH, Aachen, DE.  
(540) OTABA  
(510), (511) **05** produkty farmaceutyczne dla ludzi.

(111) **170290** (220) 2002 11 26 (210) 257985  
(151) 2005 12 27 (441) 2003 06 02  
(732) Grünenthal GmbH, Aachen, DE.  
(540) YANTIL  
(510), (511) **05** produkty farmaceutyczne dla ludzi.

(111) **170291** (220) 2002 11 26 (210) 257988  
(151) 2005 12 09 (441) 2003 06 02(540) NIPSOR  
(510), (511) **05** produkty farmaceutyczne dla ludzi, **10** instrumenty i urządzenia do celów medycznych.

(111) **170292** (220) 2002 11 26 (210) 257990  
(151) 2005 12 09 (441) 2003 06 02  
(732) Grünenthal GmbH, Aachen, DE.  
(540) RYBALONIP  
(510), (511) **05** produkty farmaceutyczne dla ludzi.

(111) **170293** (220) 2002 11 26 (210) 257991  
(151) 2005 12 09 (441) 2003 06 02  
(732) Grünenthal GmbH, Aachen, DE.  
(540) RICLANIP  
(510), (511) **05** produkty farmaceutyczne dla ludzi.

(111) **170294** (220) 2002 11 26 (210) 257992  
(151) 2005 12 09 (441) 2003 06 02  
(732) Grünenthal GmbH, Aachen, DE.  
(540) RESPINIP  
(510), (511) **05** produkty farmaceutyczne dla ludzi.

(111) **170295** (220) 2002 11 26 (210) 257993  
(151) 2005 12 09 (441) 2003 06 02  
(732) Intel Corporation (a Delaware corporation), Santa Clara, US.  
(540) CENTRINO  
(510), (511) **09** komputery, sprzęt komputerowy, półprzewodniki, mikroprocesory i inne urządzenia półprzewodnikowe, układy scalone, zestawy elektronicznych mikroukładów do komputerów, komputerowe płyty główne i płyty rozszerzenia, mikrokomputery, komputerowe stacje robocze, procesory softwarowe programowalne, notebooki i laptopy, osobiści asystenci cyfrowi, komputery

przenośne, komputery podręczne, komputerowe urządzenia peryferyjne, oprogramowanie komputerowe, komputerowe oprogramowanie sprzętowe i oprogramowanie systemów operacyjnych, sprzęt i oprogramowanie do tworzenia sieci komputerowych i sieci telekomunikacyjnych, serwery, adaptery sieci komputerowej, przełączniki, routery i huby do sieci komputerowych, bezprzewodowe i przewodowe modemy oraz karty i urządzenia łącznościowe, telefony przenośne, akcesoria, części, osprzęt oraz aparaty testujące do w/w towarów, aparaty i przyrządy naukowe, żeglarskie, geodezyjne, fotograficzne, kinematograficzne, optyczne, wagowe, pomiarowe, sygnalizacyjne, do ratowania życia i do celów dydaktycznych, aparaty i przyrządy do prowadzenia, przełączania, transformacji, akumulacji, regulacji i kontroli elektryczności, aparaty do nagrywania, transmisji lub reprodukcji dźwięku lub obrazów, magnetyczne nośniki danych, dyski z nagraniami, automaty sprzedające i mechanizmy uruchamiane przez wrzucenie monety, kasy sklepowe, maszyny liczące i sprzęt do przetwarzania danych.

(111) **170296** (220) 2002 11 26 (210) 257994  
(151) 2005 12 09 (441) 2003 06 02  
(732) Intel Corporation (a Delaware corporation), Santa Clara, US.  
(540) INTEL INSIDE CENTRINO

(510), (511) **09** mikroprocesory, telefony, sprzęt komputerowy i oprogramowanie do celów telekomunikacyjnych, komputery i ich części oraz komputerowe urządzenia peryferyjne, podzespoły do przetwarzania danych i ich części, oprogramowanie komputerowe, urządzenia elektryczne zawarte w kl. 9, aparaty i przyrządy fotograficzne, kinematograficzne, optyczne, wagowe, pomiarowe, sygnalizacyjne, kontrolne i do celów dydaktycznych, aparaty do nagrywania, transmisji lub reprodukcji dźwięku, wideo i danych, magnetyczne nośniki danych.

(111) **170297** (220) 2002 11 26 (210) 258013  
(151) 2005 12 06 (441) 2003 06 02  
(732) HURTOWNIA PAPIERNICZA „Servus” Handel-Uslugi-Produkcja Bogdan Trepkowski, Komorniki, PL.

(540) wiewiórka  
(510), (511) **16** papier, tektura i wyroby z tych materiałów zawarte w tej klasie, papier toaletowy, chusteczki higieniczne, serwetki papierowe, ręczniki papierowe, pieluchy z papieru i celulozy, pieluchomajtki, folie z tworzyw sztucznych do pakowania, torby papierowe lub z tworzyw sztucznych do pakowania, worki na śmieci z folii i papieru, torby papierowe do odkurzaczy, papier piśmienny, papier w arkuszach, przybory do pisania, zeszyty, notesy, pudełka kartonowe lub papierowe, skoroszyty, segregatory, **21** ściereczki do czyszczenia, ściereczki powlekane środkami czyszczącymi, dozowniki do papieru toaletowego i ręczników papierowych, gąbki do celów domowych, gąbki toaletowe, szczotki do mycia naczyń, mopy, dozowniki do mydła, ściereki do podłóg.

(111) **170298** (220) 2002 11 27 (210) 258020  
(151) 2005 12 06 (441) 2003 06 02  
(732) Zakłady Tytoniowe w Lublinie Spółka Akcyjna, Lublin, PL.  
(540) szlagier  
(510), (511) **34** artykuły dla palących: cygara, cygaretki, cygarniczki, fajki i przybory do ich czyszczenia, papierosy, popielniczki, tytoń, zapalniczki i zapałki.

(111) **170299** (220) 2002 11 27 (210) 258021  
(151) 2005 12 06 (441) 2003 06 02  
(732) ExxonMobil Oil Corporation, Irving, US.  
(540) MOBILKOTE  
(510), (511) **04** oleje przemysłowe i tłuszcze, smary; mieszaniny pochłaniające kurz, nawilżające i wiążące, paliwa (również spirytus silnikowy) i materiały oświetleniowe, świece i knoty do oświetlania.

(111) **170300** (220) 2002 11 27 (210) 258022  
(151) 2005 12 06 (441) 2003 06 02  
(732) Viacom International Inc., Nowy Jork, US.  
(540) THE BLOCK  
(510), (511) **41** usługi dotyczące rozrywki, produkcja, dystrybucja oraz wypożyczanie programów telewizyjnych i radiowych, filmów,

filmów animowanych oraz nagrań dźwiękowych i nagrań wideo, produkcja programów rozrywkowych prezentowanych na żywo, produkcja telewizyjnych programów rozrywkowych, publikowanie książek oraz czasopism, usługi z zakresu dostarczania informacji z dziedziny rozrywki, muzyki oraz edukacji za pośrednictwem światowej sieci komputerowej.

(111) **170301** (220) 2002 11 28 (210) 258087  
(151) 2005 12 14 (441) 2003 06 02  
(732) Grünenthal GmbH, Aachen, DE.  
(540) CEFUREF  
(510), (511) **05** produkty farmaceutyczne dla ludzi.

(111) **170302** (220) 2002 11 29 (210) 258107  
(151) 2005 12 14 (441) 2003 06 02  
(732) Marek Hańderek, Żywiec, PL.  
(540)



Kolor znaku: żółty

(531) 27.5, 29.1  
(510), (511) **25** odzież ze skóry.

(111) **170303** (220) 2002 12 02 (210) 258212  
(151) 2005 12 15 (441) 2003 06 16  
(732) GILDIA KUPIECKA Spółka z o.o., Sosnowiec, PL.  
(540)



Kolor znaku: czarny, czerwony, biały, żółty

(531) 2.7, 26.4, 26.11, 27.5, 29.1  
(510), (511) **32** piwo.

(111) **170304** (220) 2002 12 02 (210) 258313  
(151) 2005 12 27 (441) 2003 06 16  
(732) O.F.I.C. OMNIUM FRANÇAIS INDUSTRIEL ET COMMERCIAL S.A., Paryż, FR.  
(540) bardoline  
(510), (511) **19** dachówki bitumiczne przeznaczone do pokrycia budynków.

(111) **170305** (220) 2002 12 02 (210) 258316  
(151) 2005 12 27 (441) 2003 06 16  
(732) O.F.I.C. OMNIUM FRANÇAIS INDUSTRIEL ET COMMERCIAL S.A., Paryż, FR.  
(540)



Kolor znaku: czerwono-ceglasty

(531) 27.5, 29.1  
(510), (511) **01** preparaty do konserwacji pokryć dachowych, **06** materiały blacharskie dla budownictwa, dachówki metalowe, pokrycia dachowe metalowe, stropy metalowe, konstrukcje metalowe, rynny metalowe, **19** rynny niemetalowe, tarcica, płyty niemetalowe, smoła, sufity niemetalowe, szkło budowlane, krokwie dachowe, pokrycia dachowe niemetalowe, dachówki, belki stropowe niemetalowe, elementy konstrukcyjne niemetalowe, belki niemetalowe, drewno budowlane, deski, konstrukcje budowlane niemetalowe, kominy, **42** usługi architektoniczne, projektowanie pokryć dachowych.

(111) **170306** (220) 2002 12 03 (210) 258333  
(151) 2005 12 27 (441) 2003 06 16  
(732) NATURELL POLSKA Spółka z o.o., Kraków, PL.  
(540) APLEFIT  
(510), (511) **05** chemiczne preparaty do celów farmaceutycznych, dietetyczna żywność przystosowana do celów medycznych, dietetyczne napoje i substancje przystosowane do celów medycznych, farmaceutyczne preparaty w tym przeciw łupieżowi, herbata lecznicza, leki dla ludzi, leki pomocnicze wspierające, leki w płynie, mineralne dodatki do żywności, odchudzająca herbata do celów leczniczych, preparaty medyczne do odchudzania, pastylki do celów farmaceutycznych, preparaty witaminowe, preparaty medyczne na porost włosów, leki wzmacniające, zioła lecznicze, żywność dietetyczna do celów leczniczych.

(111) **170307** (220) 2002 12 03 (210) 258353  
(151) 2005 12 27 (441) 2003 06 16  
(732) TROPIC Jarosław Popkowski, Gdynia, PL.  
(540)



(531) 27.5  
(510), (511) **09** łańcuszki i etui do okularów, szkła optyczne korekcyjne, szkła kontaktowe, lornetki, lunety, lupy, mikroskopy, okulary optyczne, okulary przeciwsłoneczne, okulary ochronne sportowe, oprawki do okularów, **16** artykuły biurowe z wyjątkiem mebli, kalendarze, artykuły papierniczne, pióra wieczne, długopisy, **25** bielizna, odzież, obuwie, nakrycia głowy, rękawiczki, T-shirty.

(111) **170308** (220) 2002 12 04 (210) 258357  
(151) 2005 12 27 (441) 2003 06 16  
(732) NVIDIA Corporation, Santa Clara, US.  
(540) CINEFX  
(510), (511) **09** sprzęt komputerowy, układy scalone, półprzewodniki i zestawy chipów oraz powiązane z nimi oprogramowanie i sprzęt komputerowy do ich obsługi.

(111) **170309** (220) 2002 12 04 (210) 258371  
(151) 2006 01 05 (441) 2003 06 16  
(732) „BIOFARM” Spółka z o.o., Poznań, PL.  
(540) rodiofar  
(510), (511) **05** produkty farmaceutyczne: leki, środki dezynfekcyjne, odkażające, produkty weterynaryjne, dietetyczne środki medyczne, produkty sanitarne: materiały opatrunkowe, plastry, podpaski higieniczne, żywność dla niemowląt.

(111) **170310** (220) 2002 12 04 (210) 258372  
(151) 2006 01 05 (441) 2003 06 16  
(732) „BIOFARM” Spółka z o.o., Poznań, PL.  
(540) rodiolin  
(510), (511) **05** produkty farmaceutyczne: leki, środki dezynfekcyjne, odkażające, produkty weterynaryjne, dietetyczne środki medyczne, produkty sanitarne: materiały opatrunkowe, plastry, podpaski higieniczne, żywność dla niemowląt.

(111) **170311** (220) 2002 12 05 (210) 258392  
(151) 2006 01 05 (441) 2003 06 16  
(732) Przedsiębiorstwo JotKEl Jan Krzywonos, Krotoszyn, PL.  
(540)



(531) 27.5



(510), (511) **12** wózki transportowe: 2-kołowe, 3-kołowe, 4-kołowe, wózki narzędziowe, **20** metalowe: stoły warsztatowe z szufladami i szafkami, szafki narzędziowe i warsztatowe oraz biurowe, tablice perforowane do zawieszek i wieszaków, szafy ubraniowe i schowkowe oraz z półkami i dla komputerów, półki do szafek i szaf, blaty do stołów warsztatowych, siedzenia do szaf.

(111) **170312** (220) 2002 12 05 (210) 258393  
(151) 2006 01 05 (441) 2003 06 16  
(732) Przedsiębiorstwo JOTKEL Jan Krzywonos, Krotoszyn, PL.  
(540) JOTKEL

(510), (511) **06** metalowe: listwy perforowane do zawieszek i wieszaków, wieszaki i zawieszki, podziałki do szuflad, podkładki do dokumentów, **09** listwy rozgałęzione z filtrem przeciwzakłóceniovym, kable do celów elektrycznych, **12** wózki transportowe: 2-kołowe, 3-kołowe i 4-kołowe, wózki narzędziowe, **20** metalowe: stoły warsztatowe z szufladami i szafkami, szafki narzędziowe i warsztatowe oraz biurowe, tablice perforowane do zawieszek i wieszaków, szafy ubraniowe i schowkowe oraz z półkami i dla komputerów, półki do szafek i szaf, blaty do stołów warsztatowych, siedzenia do szaf, **37** usługi instalacyjne i naprawy sprzętu elektrotechnicznego.

(111) **170313** (220) 2002 12 05 (210) 258426  
(151) 2005 12 13 (441) 2003 06 16  
(732) INCO-VERITAS S.A, Warszawa, PL.  
(540) CERAMIT  
(510), (511) **01** kleje stosowane w przemyśle.

(111) **170314** (220) 2002 12 05 (210) 258443  
(151) 2005 12 08 (441) 2003 06 16  
(732) Samsung Electronics Co., Ltd., Kyungki do, KR.  
(540)



(531) 27.5  
(510), (511) **09** komputerowe napędy dyskowe i dyskowe urządzenie pamięciowe (computer hard disk drives), urządzenie przetwarzające dane.

(111) **170315** (220) 2002 12 05 (210) 258444  
(151) 2005 12 08 (441) 2003 06 16  
(732) Samsung Electronics Co., Ltd., Kyungki do, KR.  
(540) SILENTSEEK

(510), (511) **09** komputerowe napędy dyskowe i dyskowe urządzenie pamięciowe (computer hard disk drives), urządzenie przetwarzające dane.

(111) **170316** (220) 2002 12 10 (210) 258601  
(151) 2006 01 05 (441) 2003 06 16  
(732) POCZTA KWIATOWA Sp. z o.o., Warszawa, PL.  
(540) POCZTA PREZENTOWA

(510), (511) **39** dostarczanie kwiatów, również zamówionych korespondencyjnie lub za pośrednictwem telekomunikacji i sieci Internet, **42** usługi w zakresie architektury, tworzenie i utrzymywanie stron internetowych, **44** dekorowanie kwiatami wewnątrz i wystaw innych niż sklepowe.

(111) **170317** (220) 2002 12 10 (210) 258612  
(151) 2006 01 06 (441) 2003 06 16  
(732) Poczta Kwiatowa Sp z o.o., Warszawa, PL.  
(540) PREMIUM FLORA

(510), (511) **39** dostarczanie kwiatów, również zamówionych korespondencyjnie lub za pośrednictwem telekomunikacji i sieci Internet, **42** usługi w zakresie architektury, tworzenie i utrzymywanie stron internetowych, **44** dekorowanie kwiatami wewnątrz i wystaw innych niż sklepowe.

(111) **170318** (220) 2002 12 12 (210) 258701  
(151) 2005 12 07 (441) 2003 06 16  
(732) CADBURY WEDEL Spółka z o.o., Warszawa, PL.  
(540) E.WEDEL TOFLERKI  
(510), (511) **30** czekolada, wyroby czekoladowe, cukierki.

(111) **170319** (220) 2002 12 12 (210) 258736  
(151) 2005 12 05 (441) 2003 06 16  
(732) Firma Porządkowo-Sprzątająca Rafał Wołek, Kraków, PL.  
(540)



Kolor znaku: granatowy, biały  
(531) 26.1, 26.4, 26.11, 27.5, 29.1  
(510), (511) **03** środki piorące, środki myjące, mydła, proszki i inne preparaty do czyszczenia i utrzymywania czystości.

(111) **170320** (220) 2002 12 12 (210) 258738  
(151) 2005 12 20 (441) 2003 06 16  
(732) PPU TERMIKA Spółka z o.o., Gdańsk, PL.  
(540)



Kolor znaku: niebieski, biały  
(531) 26.5, 27.5, 29.1  
(510), (511) **12** statki, **37** naprawa statków, wykonywanie konstrukcji i pokryć dachowych, wykonywanie instalacji budowlanych, wykonywanie robót budowlano - wykończeniowych, wykonywanie robót budowlano - izolacyjnych.

(111) **170321** (220) 2002 12 12 (210) 258740  
(151) 2005 12 07 (441) 2003 06 16  
(732) La Senza Inc., Dorval, CA.  
(540) LA SENZA HYDRA LIFT

(510), (511) **25** odzież, nakrycia głowy i obuwie, włączając bieliznę, pidżamy, koszule nocne damskie, koszule nocne, bielizna nocna, krótkie koszulki, majtki, biustonosze, halki, koszulko-majtki, pasy do podwiązek, podwiązki, pończochy, rajstopy, szlafroki, płaszcze kąpielowe, slipy męskie, bokserki, t-shirty, kamizelki, swetry, koszule, kombinezony, legginsy, topy, dolne części garderoby, bluzki, buty z cholewką, pantofle, kaptcie.

(111) **170322** (220) 2002 12 12 (210) 258757  
(151) 2005 12 20 (441) 2003 06 16  
(732) AVO-WERKE Spółka z o.o., Wrocław, PL.  
(540)



Kolor znaku: jasnoniebieski, niebieski, czerwony, biały, czarny  
(531) 2.5, 27.5, 29.1

(510), (511) **05** dietetyczna żywność do celów medycznych, żywność dla niemowląt, **29** parówki, mortadela, kiełbasy, ekstrakty i galaretki mięsne, pasztety, paszтет z wątróbki, **30** herbata, kawa, kakao, kasze, mąka, ryż, płatki owsiane, muesli, paszteciki, przyprawy, przyprawy korzenne.

(111) **170323** (220) 2002 12 13 (210) 258776  
 (151) 2006 01 25 (441) 2003 06 16  
 (732) KILJAŃCZYK Spółka z o.o., Warszawa, PL.

(540) KILJAŃCZYK

(510), (511) **35** usługi prowadzenia salonów sprzedaży pojazdów mechanicznych, marketing i reklama, **36** pośrednictwo ubezpieczeniowe, **37** obsługa i naprawa pojazdów mechanicznych.

(111) **170324** (220) 2002 12 13 (210) 258788  
 (151) 2005 12 20 (441) 2003 06 16  
 (732) „ARCHEON” Usługi Archiwalne Lech Mądry, Janikowo k/Poznań, PL.  
 (540)



Kolor znaku: niebieski

(531) 27.5, 29.1

(510), (511) **35** archiwizowanie akt, porządkowanie dokumentacji w jednostkach organizacyjnych, opracowywanie normatywów kancelaryjno-archiwalnych, **42** opracowywanie programów komputerowych.

(111) **170325** (220) 2002 12 17 (210) 258890  
 (151) 2005 12 20 (441) 2003 06 30  
 (732) Pink Press Spółka z o.o., Warszawa, PL.  
 (540) WAMPER  
 (510), (511) **16** dzienniki, czasopisma, książki.

(111) **170326** (220) 2002 12 17 (210) 258915  
 (151) 2005 12 15 (441) 2003 06 30  
 (732) Regatta Ltd, Urmston, GB.  
 (540) DARE 2 BE  
 (510), (511) **24** tkaniny do wyrobu odzieży, **25** odzież, nakrycia głowy, obuwie.

(111) **170327** (220) 2002 12 18 (210) 258945  
 (151) 2005 12 22 (441) 2003 06 30  
 (732) INSTAL-PROJEKT Gawłowski, Ścierzyński Spółka jawna, Włocławek, PL.  
 (540) pasja  
 (510), (511) **11** elementy grzejne, grzejniki centralnego ogrzewania, grzejniki i suszarki elektryczne, uchwyty, zawory i inny osprzęt do grzejników i suszarek, nie zawarty w innych klasach.

(111) **170328** (220) 2002 12 18 (210) 258946  
 (151) 2005 12 07 (441) 2003 06 30  
 (732) INSTAL-PROJEKT Gawłowski, Ścierzyński Spółka jawna, Włocławek, PL.  
 (540) kaprys  
 (510), (511) **11** elementy grzejne, grzejniki centralnego ogrzewania, grzejniki i suszarki elektryczne, uchwyty, zawory i inny osprzęt do grzejników i suszarek nie zawarty w innych klasach, **16** czasopisma, periodyki, katalogi, kalendarze, broszury, foldery, plakaty i ulotki reklamowe, druki i formularze.

(111) **170329** (220) 2002 12 18 (210) 258976  
 (151) 2006 01 03 (441) 2003 06 30  
 (732) „BOGUSŁAW” S.C. Bogusław Filipek, Elżbieta Słota-Szumiec, Kraków - Balice, PL.

(540)



(531) 26.4, 27.5

(510), (511) **18** wyroby ze skóry - torby, sakwy, **20** pojemniki do pakowania z tworzyw sztucznych.

(111) **170330** (220) 2002 12 19 (210) 259006  
 (151) 2006 01 06 (441) 2003 06 30  
 (732) „LOTTOMERKURY” Spółka z o.o., Warszawa, PL.  
 (540)



Kolor znaku: żółty, srebrny, czarny, niebieski, biały

(531) 3.7, 26.1, 27.1, 27.5, 29.1

(510), (511) **16** książki, gazety, czasopisma, wydawnictwa periodyczne, artykuły piśmienne i biurowe, **35** usługi świadczone przez agencje reklamowe, usługi pośrednictwa w sprzedaży produktów pracy ludzkiej mających wartość użytkową, zgrupowanie na rzecz osób trzecich różnych towarów pozwalające nabywcy je oglądać i kupować w sklepie wielobranżowym, usługi rachunkowo-księgowo i kontroli ksiąg, usługi doradztwa podatkowego, usługi w zakresie organizowania targów i wystaw w celach handlowych i reklamowych, dekoracja wystaw, **36** usługi finansowe, usługi pośrednictwa finansowego, usługi leasingu finansowego, usługi pośrednictwa pieniężnego, usługi związane z ubezpieczeniami i funduszami emerytalno-rentowymi, usługi agencji kredytowych, usługi świadczone przez agencje inkasa, **37** usługi w zakresie robót ogólnobudowlanych związanych ze wznoszeniem budynków, budowli lub ich części oraz w zakresie robót ogólnobudowlanych związanych z inżynierią wodną i lądową, usługi w zakresie napraw artykułów użytku osobistego oraz domowego, **39** świadczenie usług w zakresie transportu lądowego, usługi w zakresie dzierżawy lub wynajmowania samochodów, **40** usługi poligraficzne, usługi składu drukarskiego, składanie tekstu, wytwarzanie płyt drukarskich, drukowanie, **41** usługi związane z grami losowymi, grami hazardowymi, zakładami wzajemnymi, usługi związane z edukacją, kulturą, rekreacją, sportem, wypoczynkiem, usługi rozrywkowe, organizowanie i promowanie imprez sportowych, wypożyczanie sprzętu rekreacyjnego, rozrywkowego i sportowego, wydawanie materiałów drukowanych, książek, gazet, czasopism, wydawnictw periodycznych, broszur, ulotek, map, **44** świadczenie usług w zakresie ochrony zdrowia ludzkiego, **45** usługi w zakresie ochrony osób i mienia, usługi detektywistyczne i ochroniarskie.

(111) **170331** (220) 2002 12 20 (210) 259065  
 (151) 2005 12 20 (441) 2003 06 30  
 (732) „NOWEL” Paweł Nowak, Nowy Sącz, PL.  
 (540)



Kolor znaku: niebieski, granatowy, biały

(531) 1.15, 27.1, 29.1

(510), (511) **37** budowa dróg, kanałów i zbiorników wodnych, kąpielisk, murów oporowych, obwałowań, oczyszczalni ścieków, mostów na wodach i przystani, stopni wodnych i zapór, budowa i konserwacja rurociągów, budownictwo ogólne, budownictwo podwodne, budownictwo portowe, budownictwo wodne, instalowanie oraz naprawa urządzeń klimatyzacyjnych i wentylacyjnych, instalowanie stałych urządzeń pomiarowych na brzegach i na wodach, montaż i naprawy instalacji elektrycznych, gazowych, grzewczych, kanalizacyjnych i wodociągowych, nadzór budowlany, naprawy podwodne, nawadnianie, regulacja rzek i potoków, wynajem sprzętu budowlanego.

(111) **170332** (220) 2002 12 23 (210) 259135  
(151) 2005 12 21 (441) 2003 06 30  
(732) Zakład Mechaniki i Elektroniki „ZAMEL” Spółka Jawna Józef Dzida, Wojciech Dzida, Katarzyna Łodzińska, Pszczyna, PL.  
(540) molik  
(510), (511) **06** dzwonki do drzwi nieelektryczne, **09** dzwonki elektryczne, **15** gongi.

(111) **170333** (220) 2002 12 23 (210) 259136  
(151) 2005 12 21 (441) 2003 06 30  
(732) Zakład Mechaniki i Elektroniki „ZAMEL” Spółka Jawna Józef Dzida, Wojciech Dzida, Katarzyna Łodzińska, Pszczyna, PL.  
(540) flesz  
(510), (511) **06** dzwonki do drzwi nieelektryczne, **09** dzwonki elektryczne, **15** gongi.

(111) **170334** (220) 2002 12 23 (210) 259137  
(151) 2005 12 21 (441) 2003 06 30  
(732) ANCOM Spółka z ograniczoną odpowiedzialnością, Kraków, PL.  
(540)



Kolor znaku: czerwony

(531) 24.3, 27.5, 29.1

(510), (511) **09** programy komputerowe, wydawnictwa na nośnikach elektronicznych.

(111) **170335** (220) 2002 12 23 (210) 259256  
(151) 2005 12 08 (441) 2003 06 30  
(732) H.H.Scott, Inc., Parsippany, US.  
(540)

 **SCOTT**

(531) 26.4, 27.5

(510), (511) **09** telewizory, zestawy składające się z telewizora i magnetowidu, zestawy składające się z telewizora i DVD, zestawy składające się z telewizora, magnetowidu i DVD, domowe zestawy stereo składające się ze słuchawek, wzmacniaczy i z jednego lub wielu następujących urządzeń: odtwarzacza dysków kompaktowych, adaptera, odtwarzacza kaset audio, odtwarzacza plików MP3, odbiornika stereo, tunera stereo, korektora graficznego stereo, subwofera, systemy kina domowego składające się z głośników lub słuchawek, wzmacniaczy, oraz z jednego lub więcej następujących urządzeń: telewizora, telewizji projekcyjnej, monitora komputerowego, wideomonitora, telewizory plazmowe, magnetowidy, odtwarzacze DVD, odtwarzacze CD, odtwarzacze kaset audio, odtwarzacze plików MP3, odbiorniki stereofoniczne, tunery stereofoniczne, korektory graficzne stereo, subwofery, odtwarzacze DVD, magnetowidy, magnetofony, słuchawki nagłowne, głośniki, radia z budzikiem, odbiorniki do systemów globalnego określania położenia, dyktafony cyfrowe, ka-

mery cyfrowe, samochodowe urządzenia audio i wideo, oraz części i akcesoria do wszystkich w/w towarów.

(111) **170336** (220) 2002 12 23 (210) 259257  
(151) 2005 12 08 (441) 2003 06 30  
(732) H.H.Scott, Inc., Parsippany, US.  
(540) SCOTT

(510), (511) **09** telewizory, zestawy składające się z telewizora i magnetowidu, zestawy składające się z telewizora i DVD, zestawy składające się z telewizora, magnetowidu i DVD, domowe zestawy stereo składające się ze słuchawek, wzmacniaczy i z jednego lub wielu następujących urządzeń: odtwarzacza dysków kompaktowych, adaptera, odtwarzacza kaset audio, odtwarzacza plików MP3, odbiornika stereo, tunera stereo, korektora graficznego stereo, subwofera, systemy kina domowego składające się z głośników lub słuchawek, wzmacniaczy, oraz z jednego lub więcej następujących urządzeń: telewizora, telewizji projekcyjnej, monitora komputerowego, wideomonitora, telewizory plazmowe, magnetowidy, odtwarzacze DVD, odtwarzacze CD, odtwarzacze kaset audio, odtwarzacze plików MP3, odbiorniki stereofoniczne, tunery stereofoniczne, korektory graficzne stereo, subwofery, odtwarzacze DVD, magnetowidy, magnetofony, słuchawki nagłowne, głośniki, radia z budzikiem, odbiorniki do systemów globalnego określania położenia, dyktafony cyfrowe, kamery cyfrowe, samochodowe urządzenia audio i wideo, oraz części i akcesoria do wszystkich w/w towarów.

(111) **170337** (220) 2002 12 23 (210) 259258  
(151) 2005 12 07 (441) 2003 06 30  
(732) Polskie Biuro Podróży „ORBIS” Sp. z o.o., Warszawa, PL.  
(540)



Kolor znaku: żółty, czerwony, różowy, biały

(531) 5.1.12, 6.6.3, 29.1.1, 29.1.2

(510), (511) **16** wyroby z papieru i z tektury, fotografie, materiały piśmienne i przybory piśmienne, kalendarze, plakaty, rozkłady zajęć, karty okolicznościowe, mapy, obrusy i serwetki papierowe, ręczniki papierowe, artykuły biurowe z wyjątkiem mebli, materiały szkoleniowe i instruktażowe, publikacje drukowane, materiały z tworzyw sztucznych do pakowania, **35** reklama, uaktualnianie i rozpowszechnianie materiałów reklamowych, wydawanie tekstów reklamowych, zarządzanie hotelami, promocja sprzedaży na rzecz osób trzecich, organizacja wystaw i targów w celach handlowych lub promocyjnych, obróbka tekstów, systematyzacja danych w komputerowe bazy danych i zarządzanie zbiorami informatycznymi, **36** usługi ubezpieczeniowe i informacja o ubezpieczeniach, usługi finansowe, włączając operacje finansowe, operacje walutowe, emisję czeków i obsługę umów kredytowych, usługi sejfów depozytowych, usługi dotyczące nieruchomości, włączając zarządzanie, dzierżawienie i wynajmowanie nieruchomości i mieszkań, **37** naprawy, konserwacja i czyszczenie środków transportu, **39** usługi biur turystycznych, organizowanie i obsługa podróży i wycieczek, rezerwacja miejsc na podróż, usługi w zakresie transportu kolejowego, samochodowego, lotniczego i morskiego, rezerwacje na środki transportu, transport i magazynowanie towarów, wynajmowanie i wypożyczanie pojazdów, rezerwacja miejsc parkingowych, usługi parkingowe, usługi osób towarzyszących podróżnym, informacja dotycząca wszystkich w/w usług, **41** organizowanie i obsługa imprez rozrywkowych, rekreacyjnych i sportowych, organizowanie wypoczynku, organizowanie sympozjów, zjazdów, konferencji i kongresów, organizowanie bali, organizowanie loterii, wydawanie tekstów innych niż reklamowe, wypożyczanie sprzętu wideo, informacja dotycząca wszystkich w/w usług, **43** dostarczanie żywności i napojów, usługi restauracyjne,

usługi barów szybkiej obsługi, usługi kawiarni, kafeterii i stołówek, usługi w zakresie tymczasowego zakwaterowania, usługi hoteli, moteli, pensjonatów, domów turystycznych, eksploatacja terenów kempingowych, rezerwowanie noclegów, usługi pensjonatów dla zwierząt, wynajmowanie sal konferencyjnych i balowych, wypożyczanie krzeseł, stołów, bielizny stołowej i zastawy, wypożyczanie namiotów, informacja o wszystkich w/w usługach.

(111) **170338** (220) 2002 12 23 (210) 259259  
(151) 2005 12 08 (441) 2003 06 30  
(732) YKK CORPORATION, Tokio, JP.

(540) EXCELLA

(510), (511) **26** zamki błyskawiczne, zapięcia składające się z haczyka i pętliki, zapięcia regulowane, guziki, zatrzaski, guziki na nóżce, haftki, dziurki do odzieży, dziurki do butów, sprzączki, zapięcia do szelek, uchwyty z taśmy, zapięcia zatrzaskowe z haczykiem, zapięcia obrotowe z haczykiem, ograniczniki do sznurków, zakończenia sznurków, wstążki, wstążki elastyczne, taśmy, taśma tapicerska, poduszki do odzieży, łatki ozdobne, oploty, szpilki i igły.

(111) **170339** (220) 2002 12 24 (210) 259274  
(151) 2006 01 04 (441) 2003 06 30

(732) GLAXO GROUP LIMITED, Greenford, GB.  
(540)



Kolor znaku: granatowy, niebieski

(531) 26.1, 27.5, 29.1

(510), (511) **16** papier, książki, materiały drukowane, gazety, ulotki, biuletyny informacyjne, publikacje, czasopisma, periodyki, materiały instruktażowe i szkoleniowe, podręczniki instruktażowe, katalogi, **41** edukacja i szkolenia, organizowanie i prowadzenie warsztatów szkoleniowych, seminariów, konferencji, publikacja materiałów edukacyjnych, organizowanie wystaw kulturalnych i/lub edukacyjnych, usługi publikowania elektronicznego w trybie on-line.

(111) **170340** (220) 2002 12 24 (210) 259275  
(151) 2006 01 04 (441) 2003 06 30

(732) GLAXO GROUP LIMITED, Greenford, GB.

(540) DENTASSIST

(510), (511) **16** papier, książki, materiały drukowane, gazety, ulotki, biuletyny informacyjne, publikacje, czasopisma, periodyki, materiały instruktażowe i szkoleniowe, podręczniki instruktażowe, katalogi, **41** edukacja i szkolenia, organizowanie i prowadzenie warsztatów szkoleniowych, seminariów, konferencji, publikacja materiałów edukacyjnych, organizowanie wystaw kulturalnych i/lub edukacyjnych, usługi publikowania elektronicznego w trybie on-line.

(111) **170341** (220) 2002 12 29 (210) 259286  
(151) 2006 01 04 (441) 2003 06 30

(732) Zakład Przetwórstwa Mięsnego „TARCZYŃSKI”

Spółka Akcyjna, Trzebnica, PL.

(540)



Kolor znaku: żółty, brązowy, czerwony, niebieski, biały

(531) 3.4, 3.9, 27.5, 29.1

(510), (511) **29** mięso, wyroby mięsne i z drobiu, ekstrakty mięsne, mięso kulinarne i wędliny, wyroby garmazeryjne, konserwy.

(111) **170342** (220) 2002 12 30 (210) 259296  
(151) 2006 01 04 (441) 2003 07 14

(732) „TERRAVITA” Spółka z o.o., Poznań, PL.

(540) diamonds

(510), (511) **30** czekolada, pralinki, słodycze.

(111) **170343** (220) 2002 12 30 (210) 259326  
(151) 2006 01 04 (441) 2003 07 14

(732) GABINET MYKOLOGICZNY Barbara Knast, Warszawa, PL.

(540)



Kolor znaku: ciemnoniebieski, jasnozielony

(531) 26.13, 27.5, 29.1

(510), (511) **44** usługi medyczne.

(111) **170344** (220) 2002 12 31 (210) 259382  
(151) 2005 12 22 (441) 2003 07 14

(732) DRABEST S.C. Lidia Paluch, Piotr Paluch, Mników, PL.

(540)



Kolor znaku: żółty, czarny, biały

(531) 26.4.18, 27.5.1, 29.1.12

(510), (511) **06** konstrukcje i wyroby metalowe, drabiny stalowe i aluminiowe, regały, kobyłki, rusztowania, **19** rusztowania niemetalowe, konstrukcje, drabiny niemetalowe, **20** drabiny, drabinki z drzewa lub tworzyw sztucznych, regały, wyroby z drewna, meble metalowe, **35** reklama wyrobów, prowadzenie przedstawicielstw handlowych podmiotów zagranicznych w kraju, zgrupowanie na rzecz osób trzecich różnych towarów pozwalające nabywcy wygodnie je oglądać i kupować w sklepie lub supermarkecie, prowadzenie agencji importowo-eksportowych.

(111) **170345** (220) 2003 01 03 (210) 259430  
(151) 2005 12 20 (441) 2003 07 14

(732) Laboratorium Kosmetyków Naturalnych „FARMONA”

Spółka z o.o., Kraków, PL.

(540) epidermis

(510), (511) **03** produkty kosmetyczne do pielęgnacji ciała: kremy, balsamy, zele do ciała, dezodoranty, wyroby perfumeryjne, wody kołońskie, preparaty kosmetyczne do kąpieli, mydła toaletowe, szampony, środki do pielęgnacji włosów, pomadki, środki kosmetyczne do płukania jamy ustnej.

(111) **170346** (220) 2003 01 03 (210) 259437  
(151) 2005 12 08 (441) 2003 07 14

(732) Business Wire, San Francisco, US.

(540) BUSINESS WIRE

(510), (511) **09** gazety elektroniczne, wydania prasowe i nowe wydania, **38** elektroniczna transmisja wiadomości i obrazów, danych i dokumentów poprzez terminale komputerowe, internet, satelitę i transmisję bezprzewodową, poczta elektroniczna, transmisje faksów, **41** publikacja gazet, wydań prasowych i nowych wydań.

(111) **170347** (220) 2003 01 03 (210) 259443  
(151) 2005 12 08 (441) 2003 07 14

(732) TOYOTA JIDOSHA KABUSHIKI KAISHA (Toyota Motor Corporation), Aichi-ken, JP.

(540)

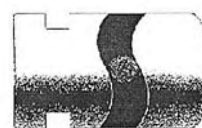

(531) 15.1.17, 26.11.13

(510), (511) **12** samochody osobowe, silniki do pojazdów lądowych.

(111) **170348** (220) 2003 01 03 (210) 259452  
 (151) 2005 12 06 (441) 2003 07 14  
 (732) Biuro Obsługi Przedsiębiorstw Krystyna Szałkowska-Kozyra,  
 Legionowo, PL.  
 (540)

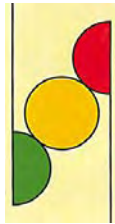

Kolor znaku: zielony, czarny, czerwony, jasnożółty, ciemnożółty  
 (531) 26.7.1, 29.1.1, 29.1.2, 29.1.3  
 (510), (511) **35** doradztwo w zakresie organizowania i prowadzenia działalności gospodarczej, sporządzanie biznes planów, analizy ekonomiczne, analizy kosztów, przygotowywanie wniosków i analiz kredytowych, opracowywanie dokumentacji przedsiębiorstw, doradztwo w zakresie księgowości i rachunkowości, opiniowanie i ekspertyzy z zakresu księgowości i rachunkowości, usługi w zakresie obsługi księgowo-rachunkowej, prowadzenie i kontrola ksiąg, sporządzanie bilansów, usługi w zakresie obsługi kadrowo-płacowej, przygotowywanie list płac, doradztwo podatkowe, przygotowywanie zeznań podatkowych, **36** doradztwo w sprawach finansowych, doradztwo w sprawach ubezpieczeniowych, ekspertyzy dla celów fiskalnych, analizy finansowe, **41** organizowanie i prowadzenie kursów i szkoleń, publikowanie książek i tekstów, **42** doradztwo prawne.

(111) **170349** (220) 2003 01 07 (210) 259492  
 (151) 2005 12 28 (441) 2003 07 14  
 (732) Syngenta Participations AG, Basel, CH.  
 (540)



(531) 5.3.13, 5.7.1, 26.2.1, 26.11.10, 27.5.5  
 (510), (511) **01** środki chemiczne stosowane w rolnictwie, ogrodnictwie i leśnictwie, nawozy, preparaty dla nasion, **05** środki do niszczenia robactwa, fungicydy, herbicydy, pestycydy, **31** produkty rolne, ogrodnicze, leśne oraz ziarno, nie ujęte w innych klasach, świeże owoce i warzywa, nasiona, rośliny i kwiaty, karma dla zwierząt, sółd, **35** usługi reklamowe, usługi w zakresie zarządzania i administrowania biznesem, usługi w zakresie czynności biurowych, **44** usługi rolnicze, ogrodnicze i leśne.

(111) **170350** (220) 2003 01 08 (210) 259530  
 (151) 2005 12 22 (441) 2003 07 14  
 (732) GOSPODARSTWO SADOWNICZE Grzegorz Giziński,  
 Srebrna, PL.  
 (540) GROSAD  
 (510), (511) **31** owoce krajowe: jabłka i gruszki.

(111) **170351** (220) 2003 01 10 (210) 259609  
 (151) 2005 12 19 (441) 2003 07 14  
 (732) Degussa BioActives GmbH, Freising, DE.  
 (540)

## Creapure

(531) 27.5.1  
 (510), (511) **03** preparaty i środki do utrzymania higieny osobistej z dodatkiem kreatyny i jej pochodnych, **05** preparaty i środki do ochrony zdrowia, preparaty i środki jako dodatki odżywcze, wszyst-

kie wymienione towary z dodatkiem kreatyny i jej pochodnych przeznaczone do celów medycznych.

(111) **170352** (220) 2003 01 11 (210) 259615  
 (151) 2006 01 04 (441) 2003 07 14  
 (732) SWARZĘDZ MEBLE Spółka Akcyjna, Swarzędz, PL.  
 (540)



Kolor znaku: jasnozielony, ciemnozielony  
 (531) 5.1.16, 27.5.1, 29.1.3  
 (510), (511) **20** meble, lustra, ramy do obrazów, **42** usługi w zakresie projektowania i wyposażenia wnętrz.

(111) **170353** (220) 2004 12 13 (210) 288737  
 (151) 2005 12 20 (441) 2005 03 21  
 (732) ALP Spółka z o.o., Chorzów, PL.  
 (540)



Kolor znaku: czerwony, biały, czarny  
 (531) 24.17.5, 26.4.9, 27.5.1, 29.1.7  
 (510), (511) **06** sprzęt alpinistyczny metalowy: raki, czekany, karabinki, uprząże, haki, liny, **09** kaski, kamizelki ratunkowe, kapoki, kombinezony dla nurków, kompas, lornetki, lunety, okulary, **18** plecaki, torby podróżne, torby turystyczne, torby rowerowe, portfele, **20** śpiwory, materace, pokrowce na odzież, **22** namioty, sznury, sznurki, sieci, plandeki, worki, **24** tkaniny elastyczne, tkaniny włókiennicze, podszewki, **25** odzież sportowo-turystyczna, odzież termoaktywna, odzież wodoodporna, kurtki, bluzy, kamizelki, kombinezony, peleryny, spodnie, spodenki, swetry, pulowery, koszulki, trykoty, bielizna wchłaniająca pot, szaliki, rękawice, skarpetki, obuwie, nakrycia głowy, **28** narty, wiązania narciarskie, deski snowbordowe, deski surfin-gowe, deskorolki, ochraniacze, rękawice sportowe, liny wspinaczkowe, **35** badania w dziedzinie działalności gospodarczej, pomoc przy zarządzaniu przedsiębiorstwami handlowymi, promocja sprzedaży dla osób trzecich, usługi reklamowe, pośrednictwo handlowe w zakresie obrotu artykułami przemysłowymi, pomoc w organizowaniu sieci handlowej, zgromadzenie na rzecz osób trzecich różnych towarów pozwalające nabywcy wygodnie je oglądać i kupować w sklepie wielobranżowym z artykułami przemysłowymi.

(111) **170354** (220) 2005 02 21 (210) 291433  
 (151) 2005 12 07 (441) 2005 05 30  
 (732) VOLTEON Spółka Akcyjna, Widelka, PL.  
 (540)



Kolor znaku: granatowy, pomarańczowy  
 (531) 26.11.1, 27.5.1, 29.1.12  
 (510), (511) **37** wykonawstwo i naprawy linii elektroenergetycznych, elektroinstalacyjnych i telekomunikacyjnych, wykonawstwo i naprawy instalacji elektrycznych, wodnych i ciepłych, wykonawstwo i naprawy ogólnobudowlane, wykonawstwo i naprawa rurociągów, wykonawstwo konstrukcji stalowych, nadzór budowlany, instalowanie, konserwacja i naprawy silników elektrycznych, prądnic, transformatorów, elektrycznej aparatury rozdzielczej i sterowniczej oraz innego sprzętu elektrycznego, konserwacja i naprawa sprzętu radio-wo-telewizyjnego, aparatury do zapisywania i odtwarzania dźwięku i obrazu oraz instrumentów i przyrządów pomiarowych, kontrolnych i badawczych, **39** dystrybucja energii elektrycznej, ciepłej, wody,

dystrybucja gazu w systemie sieciowym, magazynowanie towarów, odbiór ścieków samochodami asenizacyjnymi, **40** oczyszczanie ścieków, uzdatnianie wody, wytwarzanie energii elektrycznej i ciepłej.

(111) **170355** (220) 2002 12 12 (210) 291057  
(151) 2005 12 20  
(732) PPU TERMIKA Spółka z o.o., Gdańsk, PL.  
(540)

**TERMIKA**  
TECHNIKA IZOLACYJNA

Kolor znaku: srebrno-szary, niebieski, biały

(531) 26.4, 27.5, 29.1

(510), (511) **12** statki, **37** naprawa statków, wykonywanie konstrukcji i pokryć dachowych, wykonywanie instalacji budowlanych, wykonywanie robót budowlano - wykończeniowych, wykonywanie robót budowlano - izolacyjnych.

(111) **170356** (220) 2003 01 13 (210) 259630  
(151) 2005 12 19 (441) 2003 07 14  
(732) LIDER ARTUR Spółka z o.o., Wołomin, PL.  
(540)



Kolor znaku: złoty, czerwony

(531) 1.1.5, 24.9.1, 26.1.6, 27.5.1, 29.1.1, 29.1.2, 29.1.11

(510), (511) **30** ciastka, **35** usługi w zakresie sprzedaży ciastek.

(111) **170357** (220) 2003 01 13 (210) 259656  
(151) 2006 01 03 (441) 2003 07 14  
(732) HOSSA Sp. z o.o., Toruń, PL.

(540) UCHATE

(510), (511) **16** opakowania, opakowania do produktów mlecznych, **29** jogurty, kefiry, margaryny, masło, maślanka, napoje mleczne, mleko, serwatka, sery, śmietana, serki homogenizowane.

(111) **170358** (220) 2003 01 13 (210) 259659  
(151) 2006 01 03 (441) 2003 07 14  
(732) Syngenta Limited, Guildford, GB.

(540) ORANIS

(510), (511) **05** środki do niszczenia robactwa, fungicydy, herbicydy, środki owadobójcze.

(111) **170359** (220) 2003 01 15 (210) 259765  
(151) 2006 01 17 (441) 2003 07 28  
(732) LUKAS Spółka Akcyjna, Wrocław, PL.

(540) LOOKAS

(510), (511) **36** usługi w zakresie: operacji bankowych, analiz finansowych, depozytów bankowych, emisji czeków i kart kredytowych, doradztwa w sprawach bankowych i finansowych, pośrednictwa giełdowego, informacji bankowej, doradztwa w zakresie inwestycji kapitałowych, wymiany pieniędzy, kredytów, gromadzenia i lokowania oszczędności, wyceny, pożyczek i kredytów, elektronicznego transferu środków finansowych, gwarancji (kaucji).

(111) **170360** (220) 2003 01 15 (210) 259768  
(151) 2006 01 17 (441) 2003 07 28  
(732) SANITEC KOŁO Spółka z o.o., Koło, PL.

(540) KOŁO

(510), (511) **11** baterie: umywalkowe, wannowe, prysznicowe, prysznicowe do wanien, bidetowe, bidety, brodziki prysznicowe, umywalki, wanny do niasiadówek, wanny łazienkowe, wanny z hydromasażem, kabiny hydromasażowe, kabiny natryskowe, natryski, prysznice, dozowniki środków odkażających w toaletach, fontanny, wodotryski ozdobne, krany, zawory kurkowe kanalizacyjne, zawory

zamykające i regulacyjne, przyciski do zaworów splukujących, zawory splukujące, instalacje i urządzenia do kąpieli, sanitarne instalacje i aparatura, lampy oświetleniowe, obudowy lamp, oprawki do lamp elektrycznych, osłony do lamp, miski klozetowe, pisuary, sedesy, deski sedesowe, płuczki ustępowe, zbiorniki do płuczek ustępowych, urządzenia kompaktowe zestawione z miski ustępowej i spluczki ceramicznej, postumenty, półpostumenty, nawilżacze do grzejników centralnego ogrzewania, suszarki łazienkowe do rąk, suszarki do włosów, urządzenia do suszenia, wykładziny łazienkowe, zlewomywaki, zlewy, **16** czasopisma, katalogi, **19** powłoki, powłoki chroniące wyroby ceramiczne, akrylowe, szklane oraz elementy kabin natryskowych i innych urządzeń sanitarnych wykonane z tych tworzyw przed osadzaniem się kamienia i zanieczyszczeń, **20** dozowniki ręczników niemetalowe, karnisze i haki do zasłon, haki niemetalowe do wieszania odzieży, kosze niemetalowe, lustra, meble łazienkowe, osprzęt do mebli niemetalowy, parawany, półki, półki meblowe, stołki, szafki, wkładki do zlewów dające się usunąć, **21** dozowniki mydła, mydelniczki, pudełka metalowe dozujące ręczniki papierowe, dozowniki papieru toaletowego, uchwyty do gąbek, kubły na śmieci, suszarki do bielizny, stojaki do suszenia prania, szczotki do misek klozetowych, przybory toaletowe, wanienki dla niemowląt przenośne, **35** reklama i działalność informacyjna.

(111) **170361** (220) 2003 01 15 (210) 259769  
(151) 2006 01 17 (441) 2003 07 28  
(732) SANITEC KOŁO Spółka z o.o., Koło, PL.

(540) KOŁO

(510), (511) **11** baterie: umywalkowe, wannowe, prysznicowe, prysznicowe do wanien, bidetowe, bidety, brodziki prysznicowe, umywalki, wanny do niasiadówek, wanny łazienkowe, wanny z hydromasażem, kabiny hydromasażowe, kabiny natryskowe, natryski, prysznice, dozowniki środków odkażających w toaletach, fontanny, wodotryski ozdobne, krany, zawory kurkowe kanalizacyjne, zawory zamykające i regulacyjne, przyciski do zaworów splukujących, zawory splukujące, instalacje i urządzenia do kąpieli, sanitarne instalacje i aparatura, lampy oświetleniowe, obudowy lamp, oprawki do lamp elektrycznych, osłony do lamp, miski klozetowe, pisuary, sedesy, deski sedesowe, płuczki ustępowe, zbiorniki do płuczek ustępowych, urządzenia kompaktowe zestawione z miski ustępowej i spluczki ceramicznej, postumenty, półpostumenty, nawilżacze do grzejników centralnego ogrzewania, suszarki łazienkowe do rąk, suszarki do włosów, urządzenia do suszenia, wykładziny łazienkowe, zlewomywaki, zlewy, **16** czasopisma, katalogi, **19** powłoki, powłoki chroniące wyroby ceramiczne, akrylowe, szklane oraz elementy kabin natryskowych i innych urządzeń sanitarnych wykonane z tych tworzyw przed osadzaniem się kamienia i zanieczyszczeń, **20** dozowniki ręczników niemetalowe, karnisze i haki do zasłon, haki niemetalowe do wieszania odzieży, kosze niemetalowe, lustra, meble łazienkowe, osprzęt do mebli niemetalowy, parawany, półki, półki meblowe, stołki, szafki, wkładki do zlewów dające się usunąć, **21** dozowniki mydła, mydelniczki, pudełka metalowe dozujące ręczniki papierowe, dozowniki papieru toaletowego, uchwyty do gąbek, kubły na śmieci, suszarki do bielizny, stojaki do suszenia prania, szczotki do misek klozetowych, przybory toaletowe, wanienki dla niemowląt przenośne, **35** reklama i działalność informacyjna.

(111) **170362** (220) 2003 01 17 (210) 259840  
(151) 2005 12 20 (441) 2003 07 28  
(732) Coca-Cola Poland Services Spółka z o.o., Warszawa, PL.

(540) MULTIVITA DYNAMIC

(510), (511) **32** napoje bezalkoholowe, wody mineralne, wody mineralne gazowane, wody mineralne niegazowane, wody mineralne aromatyzowane, woda mineralna z aromatem cytryny, soki, soki owocowe, soki marchwiowe, soki przecierowe, soki owocowe, soki wieloowocowe, napoje owocowe, napoje wieloowocowe, syropy, nektary.

(111) **170363** (220) 2001 01 08 (210) 229895  
(151) 2005 12 23  
(732) PAWTRANS Spółka z o.o., Warszawa, PL.

(540) PAWTRANS

(510), (511) **35** sprzedaż akcesoriów i części samochodowych, sprzedaż paliw, sprzedaż olejów, **37** czyszczenie pojazdów, mycie samochodów, naprawy opon, obsługa i naprawy samochodów,

smarowanie pojazdów, stacje obsługi samochodów, zabezpieczanie pojazdów przed korozją, **39** dostarczanie towarów, fracht (przewóz towarów), przewożenie ładunków, pośrednictwo transportowe, transport samochodowy, spedycja, usługi tranzytowe.

(111) **170364** (220) 2001 02 09 (210) 231365  
 (151) 2005 12 23  
 (732) „AGROS NOVA” Spółka z o.o., Warszawa, PL.  
 (540)

**PYSIO**

(531) 27.5  
 (510), (511) **32** soki i napoje warzywne, soki i napoje warzywno-owocowe, soki i napoje warzywne oraz warzywno-owocowe z dodatkiem mikro- i/lub makroelementów i/lub witamin, soki, nektary i napoje owocowe, soki, nektary i napoje owocowe dla dzieci i niemowląt, soki, nektary i napoje owocowe z dodatkiem mikro- i/lub makroelementów i/lub witamin, wody mineralne, wody smakowe, napoje na bazie herbat owocowych, produkty do wytwarzania napojów bezalkoholowych: wyciągi, esencje, koncentraty, syropy oraz proszki i pastylki do otrzymywania napojów musujących.

(111) **170365** (220) 2001 08 01 (210) 239054  
 (151) 2005 08 26  
 (732) Mars, Inc., McLean, US.  
 (540)

**bisc &**

(531) 5.7, 24.17, 27.5  
 (510), (511) **29** mięso, ryby, drób i dziczyzna, owoce morza, owoce i warzywa konserwowane, suszone, gotowane lub przetworzone, preparaty z wszystkich w/w produktów, wszystkie zawarte w klasie 29, produkty mleczne, zupy, słodkie pasty do smarowania pieczywa sporządzone z w/w produktów zawartych w klasie 29 lub składających się w większości z tych produktów, pikantne pasty do smarowania pieczywa sporządzone z w/w produktów zawartych w klasie 29 lub składające się w większości z tych produktów, sałatki, napoje mleczne, smakowe napoje mleczne, napoje z produktów mlecznych, nadzienia z w/w produktów zawartych w klasie 29 lub składające się w większości z tych produktów, przekąski sporządzone z w/w produktów zawartych w klasie 29 lub składające się w większości z tych produktów, gotowe dania sporządzone z w/w produktów zawartych w klasie 29 lub zawierające w większości te produkty, spożywcze substancje proteinowe, wszystkie wyżej wymienione produkty zawarte w klasie 29, **30** ryż, makarony, produkty zbożowe śniadaniowe i preparaty zbożowe, herbata, kawa, kakao, czekolada do picia, esencje kawowe, ekstrakty kawowe, mieszanki kawy i cykorii, cykorii i mieszanki cykorii, wszystkie wyżej wymienione mające zastosowanie jako namiastki kawy, niemedyczne słodczyce, ciasta, ciastka, herbatniki, lód, lody, produkty lodowe, mrożone słodczyce, schłodzone desery, pianki i musy (desery), sorbety (lody), chleb, ciasto, napoje na bazie herbaty, kawy, kakao i czekolady, nadzienia sporządzone z w/w produktów zawartych w klasie 30 lub składające się głównie z tych produktów, słodkie pasty do smarowania pieczywa sporządzone z w/w produktów zawartych w klasie 30 lub składające się w większości z tych produktów, pikantne pasty do pieczywa sporządzone z w/w produktów zawartych w klasie 30 lub składające się w większości z tych produktów, przekąski sporządzone z w/w produktów zawartych w klasie 30 lub składające się w większości z tych produktów, gotowe dania i części składowe dań przygotowane z w/w produktów zawartych w klasie 30 lub składające się w większości z tych produktów, czekolada, pizza, spody do pizzy, sosy i dodatki do pizzy przygotowane z w/w produktów zawartych w klasie 30 lub składające się w większości z tych produktów, sosy do makaronów i do ryżu, dresin-

gi do sałatek, majonezy, sosy, sosy do maczania kawałków żywności (dipy), wszystkie wyżej wymienione produkty zawarte w klasie 30.

(111) **170366** (220) 2001 05 04 (210) 235180  
 (151) 2005 12 05  
 (732) Produkcja Wyrobów Betonowych „AWBUD” Spółka z o.o., Fugasówka, PL.  
 (540) wiesz na czym stoisz  
 (510), (511) **06** artykuły gwoździarskie, bramy metalowe, dachówka metalowa, drut metalowy, drzwi metalowe, futryny metalowe, konstrukcje metalowe basenów kąpielowych, kratownice metalowe, kraty metalowe, łąty metalowe, materiały konstrukcyjne metalowe, metalowe barierki bezpieczeństwa, metalowe konstrukcje nośne, metalowe materiały budowlane, metalowe pokrycia dachów, metalowe szalunki do betonu, metalowe zbrojenie dla budownictwa, metalowe zbrojenie do betonu, metalowy osprzęt do drzwi i okien, nakrętki metalowe, ogrodzenia metalowe, okna metalowe, przewody metalowe do centralnego ogrzewania, rusztowania metalowe, rynny metalowe, schody metalowe, siatki metalowe, słupy metalowe, śruby metalowe, zamki bębnekowe, zamki zasuwowe, zawiasy metalowe, **19** balustrady, belki niemetalowe, beton, betonowe elementy budowlane, bitumiczne produkty dla budownictwa, boazerie, bramy niemetalowe, cegły, cement, dachówka niemetalowa, drewno do celów budowlanych, drewno użytkowe, drzwi, okna, futryny niemetalowe, elementy betonowe ogrodzeń, figury, posagi z kamienia betonu lub marmuru, gips, gonty, grobowce niemetalowe, grysy, gzymsy niemetalowe, kamienie budowlane, kamienie łamane, kamienie sztuczne, klepki parkietowe, konstrukcje niemetalowe, kostki brukowe, kraty niemetalowe, kształtowane elementy betonowe, łąty niemetalowe, marmur, materiały do budowy i pokrywania dróg i chodników, materiały ogniotrwałe, mozaiki do budownictwa, niemetalowe konstrukcje basenów kąpielowych, niemetalowe materiały budowlane, niemetalowe szalunki do betonu, obudowy kominków, ogrodzenia niemetalowe, piasek do budownictwa, piaskowiec budowlany, płytki ceramiczne, płyty cementowe, płyty grobowcowe niemetalowe betonowe, pokrycia niemetalowe dachów, rury niemetalowe, rynny niemetalowe, smoła, spoiwa do murów, stropy niemetalowe, szamota, szkło barwione, szkło konstrukcyjne, szkło okienne, szkło zbrojone, wapno, witraże, wyroby kamieniarskie, zaprawa murarska, zbiorniki niemetalowe, żwir, **35** prowadzenie sklepów, hurtowni i punktów sprzedaży w zakresie: artykułów gwoździarskich, balustrad, belek niemetalowych i metalowych, betonu, betonowych elementów budowlanych, bitumicznych produktów dla budownictwa, boazerii, bram metalowych, niemetalowych, cegły, cementu dachówki metalowej, niemetalowej, bitumicznej, drewna do celów budowlanych, drewna użytkowego, drutu metalowego, drzwi metalowych i niemetalowych, elementów betonowych ogrodzeń, figur, posągów z kamienia betonu lub marmuru, futryn metalowych i niemetalowych, gipsu, gontów, grobowców niemetalowych, grysu, gzymsów niemetalowych, kamieni budowlanych, kamieni łamanych, kamieni sztucznych, klepki parkietowej, kostki brukowej, kształtowanych elementów betonowych, kratownic metalowych i niemetalowych, krat metalowych i niemetalowych, łąt metalowych i niemetalowych, marmuru, materiałów konstrukcyjnych metalowych i niemetalowych, metalowych i niemetalowych barier bezpieczeństwa, metalowych i niemetalowych konstrukcji nośnych, metalowych i niemetalowych materiałów budowlanych, metalowych i niemetalowych pokryć dachów, metalowych i niemetalowych szalunków do betonu, metalowych zbrojeń dla budownictwa, metalowych zbrojeń do betonu, metalowego i niemetalowego osprzętu do drzwi i okien, nakrętek metalowych, obudowy kominków, ogrodzeń metalowych i niemetalowych, okien metalowych i niemetalowych, piasku do budownictwa, piaskowca budowlanego, płytek ceramicznych, płyt cementowych, przewodów metalowych do centralnego ogrzewania, rusztowań metalowych i niemetalowych, rynien metalowych i niemetalowych, schodów metalowych i niemetalowych, siatki metalowej i niemetalowej, słupów metalowych i niemetalowych, smoły, spoiwa do murów, szamoty, szkła barwionego, szkła konstrukcyjnego, szkła okiennego, szkła zbrojonego, śrub, wapna, witraży, wyrobów kamieniarskich, zaprawy murarskiej, zbiorników niemetalowych i metalowych, żwiru, zamków bębnekowych, zamków zasuwowych, zawiasów metalowych, **37** usługi: asfaltowania, betoniarskie, budowy rurociągów, budowlane i wykończeniowe w zakresie budownictwa przemysłowego, mieszkalnego i ogólnego,

dekarskie, instalacyjne, elektryczne, malarskie, murarskie, kamieniarskie, nadzoru budowlanego, spawalnicze, rozbiórki budynków, prac wykończeniowych, układania nawierzchni, wykonawstwa zbrojeń betonu, formowania wyrobów z mas betonowych, uzbrojenia terenów pod budownictwo, wypożyczania: sprzętu budowlanego, rusztowań, szalunków, **40** usługi: ciesielskie, szklarskie, obróbki drewna, przeróbki i przetwarzania odpadów oraz surowców wtórnych.

(111) **170367** (220) 2002 07 10 (210) 252621  
(151) 2005 09 05 (441) 2003 01 13  
(732) BRÜGMANN POLSKA Spółka z o.o., Włocławek, PL.  
(540)



Kolor znaku: czerwony, czarny

(531) 4.5, 7.3, 26.1, 26.2, 27.5, 29.1  
(510), (511) **09** wizjery do drzwi, zamknięcia drzwiowe elektryczne, **17** uszczelki do okien i drzwi, **19** okna niemetale, witryny, okna witrażowe, parapety, profile niemetale do produkcji okien, drzwi niemetale, ościeżnice, **20** osprzęt niemetalowy do drzwi i okien, karnisze, szyny do zasłon, osprzęt do żaluzji, **24** zasłony z surowców włókienniczych lub tworzyw sztucznych w tym: firany, zasłony, wertykale, **37** usługi budowlane, usługi instalacyjne okien i drzwi.

(111) **170368** (220) 2002 08 02 (210) 253636  
(151) 2006 02 15 (441) 2003 02 10  
(732) BIOFARM Spółka z o.o., Poznań, PL.  
(540) sylifar

(510), (511) **05** produkty farmaceutyczne: leki; środki dezynfekcyjne, odkażające, dietetyczne środki medyczne, produkty sanitarne: materiały opatrunkowe, plastry, podpaski higieniczne, żywność dla niemowląt.

(111) **170369** (220) 2002 09 13 (210) 255024  
(151) 2005 12 05 (441) 2003 03 24  
(732) Przedsiębiorstwo Produkcyjno-Handlowo-Usługowe DUDA BIS Spółka z o.o., Sosnowiec, PL.  
(540) SZPANERSKA  
(510), (511) **29** mięso kulinarne i wędliny.

(111) **170370** (220) 2002 09 16 (210) 255095  
(151) 2005 12 08 (441) 2003 03 24  
(732) Wytwórnia Sprzętu Komunikacyjnego PZL-Świdnik S.A., Świdnik, PL.  
(540) SW - 4  
(510), (511) **12** śmigłowce i ich zespoły, wyposażenie pokładowe i naziemne, części zamienne, **37** usługi w zakresie prowadzenia napraw śmigłowców, **42** usługi w zakresie: projektowania śmigłowców i prowadzenia prób.

(111) **170371** (220) 2002 09 16 (210) 255099  
(151) 2005 12 08 (441) 2003 03 24  
(732) Zakłady Chemiczne „Organika-Azot” S.A., Jaworzno, PL.  
(540) Safen  
(510), (511) **05** środki chwastobójcze.

(111) **170372** (220) 2002 09 16 (210) 255100  
(151) 2005 12 08 (441) 2003 03 24  
(732) Zakłady Chemiczne „Organika-Azot” S.A., Jaworzno, PL.  
(540) Samitron  
(510), (511) **05** środki chwastobójcze.

(111) **170373** (220) 2002 09 13 (210) 255026  
(151) 2005 12 05 (441) 2003 03 24

(732) Przedsiębiorstwo Produkcyjno-Handlowo-Usługowe DUDA-BIS Spółka z o.o., Sosnowiec, PL.  
(540) KOLIBERKI  
(510), (511) **29** mięso kulinarne i wędliny.

(111) **170374** (220) 2002 09 13 (210) 255027  
(151) 2005 12 05 (441) 2003 03 24  
(732) Przedsiębiorstwo Produkcyjno-Handlowo-Usługowe DUDA BIS Spółka z o.o., Sosnowiec, PL.  
(540) BASZTOWA  
(510), (511) **29** mięso kulinarne i wędliny.

(111) **170375** (220) 2002 09 13 (210) 255029  
(151) 2005 12 05 (441) 2003 03 24  
(732) Przedsiębiorstwo Produkcyjno-Handlowo-Usługowe DUDA BIS Spółka z o.o., Sosnowiec, PL.  
(540) PSYCHOTKA  
(510), (511) **29** mięso kulinarne i wędliny.

(111) **170376** (220) 2002 09 13 (210) 255039  
(151) 2005 12 05 (441) 2003 03 24  
(732) Pfizer Products Inc. (a Connecticut corporation), Groton, US.  
(540) ELIQUIS  
(510), (511) **05** preparaty i substancje farmaceutyczne i weterynaryjne.

(111) **170377** (220) 2002 09 13 (210) 255045  
(151) 2005 12 05 (441) 2003 03 24  
(732) Medical College of Hampton Roads, Norfolk, US.  
(540) SEASONALE  
(510), (511) **05** leki stosowane w antykoncepcji lub w hormonalnej terapii substytucyjnej.

(111) **170378** (220) 2002 09 13 (210) 255048  
(151) 2005 12 08 (441) 2003 03 24  
(732) Piekarnia „Soplicowo” Mieczysław Smolak, Otwock, PL.  
(540)



**Soplica**

(531) 2.1, 27.5  
(510), (511) **30** wyroby zbożowe takie jak chleb, bułki, ciasta, wyroby cukiernicze, piekarnicze.

(111) **170379** (220) 2002 09 13 (210) 255050  
(151) 2005 12 08 (441) 2003 03 24  
(732) IVAX Pharma Poland Spółka z o.o., Warszawa, PL.  
(540) ZUCON  
(510), (511) **05** produkty farmaceutyczne, weterynaryjne i sanitarne, substancje dietetyczne do celów leczniczych, żywność dla niemowląt, plastry, materiały opatrunkowe, materiały do plombowania zębów, woski dentystyczne, środki odkażające, środki do zwalczania robactwa, fungicydy, herbicydy.

(111) **170380** (220) 2002 09 13 (210) 255054  
(151) 2005 12 08 (441) 2003 03 24



(732) TIN TOURS Spółka z o.o., Kozy, PL.  
(540)



Kolor znaku: żółty, jasnoniebieski, ciemnoniebieski  
(531) 26.1, 26.2, 27.5, 29.1

(510), (511) **01** węgiel do filtrów wodnych i powietrznych, podłoża ogrodnicze dla upraw bezgruntowych, **20** koszyki wiklinowe, koszyki rattanowe z bambusa i palmy, meble wiklinowe i rattanowe, osłony na szklanke, szkatułki bambusowe, artykuły ogrodnicze z wikliny i rabanu, **27** wycieraczki z trawy morskiej i kokosu, maty śniadaniowe, podstawki z trawy morskiej, chodniki z juty, **35** zgrupowanie na rzecz osób trzecich towarów z wikliny, rattanu, bambusa, kokosu pozwalające nabywcy wygodnie je oglądać i kupować w sklepie i hurtowni z branży meblowej i koszykarskiej oraz wkładów filtrujących z węgla do filtrów do wody i powietrza.

(111) **170381** (220) 2002 09 13 (210) 255058  
(151) 2005 12 13 (441) 2003 03 24  
(732) BANK MILLENNIUM SPÓŁKA AKCYJNA, Warszawa, PL.  
(540) Millennium Plaza

(510), (511) **09** karty kredytowe, dyski kompaktowe, dyski magnetyczne, dyski optyczne, programy komputerowe systemu operacyjnego, programy komputerowe, optyczne nośniki informacji, magnetyczne nośniki informacji, **35** dystrybucja materiałów reklamowych i promocyjnych, doradztwo w zakresie zarządzania oraz w zakresie prowadzenia działalności gospodarczej, prowadzenie księgowości i rachunkowości, promocja kart kredytowych poprzez prowadzenie programu zachęcania konsumentów, wycena działalności gospodarczej, **36** usługi finansowe i bankowe, usługi maklerskie, obrót papierami wartościowymi, pośrednictwo w obrocie nieruchomościami i papierami wartościowymi, usługi ubezpieczeniowe, pośrednictwo w sprzedaży ubezpieczeń inwestowanie na rynku kapitałowym, rynku papierów wartościowych oraz na rynku nieruchomości, organizowanie aukcji, prowadzenie rachunków bankowych, przeprowadzanie rozliczeń pieniężnych, przyjmowanie lokat terminowych i wkładów oszczędnościowych, przyjmowanie i dokonywanie lokat w bankach, obrót i wymiana waluty, doradztwo w zakresie obrotu kapitałowego, udzielanie i zaciąganie kredytów w bankach oraz wykonywanie operacji czekowych i wekslowych, windykacja należności, wydawanie i obsługa kart kredytowych, wykonywanie ekspertyz i prognoz finansowych, zarządzanie portfelem instrumentów finansowych, analiza finansowa i doradztwo, wycena aktywów ruchomych i nieruchomości, zastaw, zarządzanie powierzonymi środkami pieniężnymi oraz innymi aktywami, usługi zarządzania ryzykiem, doradztwo inwestycyjne, tworzenie i prowadzenie funduszy inwestycyjnych i powierniczych, dokonywanie transakcji i przelewów elektronicznych, usługi uzyskiwania środków z tytułu należności przez ich sprzedaż osobom trzecim (faktoring), usługi leasingowe, usługi gwarantowania emisji papierów wartościowych (underwriting), wykonywanie czynności związanych z emisją i obrotem papierami wartościowymi, wynajem nieruchomości i pośrednictwo w wynajmie nieruchomości, **38** usługi telekomunikacyjne, organizowanie centrum obsługi klientów za pośrednictwem łączny telekomunikacyjnych, **39** usługi turystyczne, **41** publikacje multimedialne, publikowanie tekstów innych niż teksty reklamowe, **42** wykonywanie ekspertyz prawnych, programowanie komputerów, projektowanie oprogramowania komputerowego, doradztwo prawne, doradztwo w zakresie informatyki.

(111) **170382** (220) 2002 09 16 (210) 255080  
(151) 2005 12 08 (441) 2003 03 24  
(732) „AGNO” Spółka z o.o., Brodnica, PL.

(540)

# AGNO

(531) 27.5  
(510), (511) **29** dziczyna i wyroby z dziczyny.

(111) **170383** (220) 2002 09 16 (210) 255094  
(151) 2005 12 13 (441) 2003 03 24  
(732) Impero Bocheński Sp. z o.o., Radom, PL.  
(540)



Kolor znaku: czerwony, czarny, biały  
(531) 26.4, 26.13, 27.5, 29.1

(510), (511) **11** aparaty oświetleniowe, grzewcze, instalacje sanitarne, **19** materiały budowlane niemetalowe.

(111) **170384** (220) 2002 09 16 (210) 255102  
(151) 2005 12 08 (441) 2003 03 24  
(732) Przedsiębiorstwo Produkcyjno-Handlowo-Usługowe DUDA BIS Sp. z o.o., Sosnowiec, PL.  
(540) GWAREK  
(510), (511) **29** mięso kulinarne i wędliny.

(111) **170385** (220) 2002 09 16 (210) 255107  
(151) 2005 12 08 (441) 2003 03 24  
(732) Czyste Środowisko Organizacja Odzysku S.A., Kraków, PL.  
(540)



(531) 5.3, 26.4  
(510), (511) **06** opakowania metalowe, **16** opakowania z papieru, kartonu, tworzyw sztucznych, etykiety, naklejki, katalogi, **20** opakowania drewniane, **21** opakowania ze szkła, butelki szklane, butelki z tworzyw sztucznych, **35** doradztwo i organizacja działalności gospodarczej w zakresie produkcji materiałów do pakowania i opakowań, unieszkodliwiania, odzysku i recyklingu odpadów, zarządzanie odzyskiem i recyklingiem odpadów, pomoc w prowadzeniu działalności gospodarczej w zakresie unieszkodliwiania, odzysku i recyklingu odpadów, **40** zbieranie, usuwanie, unieszkodliwianie, przetwarzanie i utylizacja odpadów, recykling odpadów, **41** organizowanie i prowadzenie kształcenia w zakresie materiałów do pakowania i opakowań, unieszkodliwiania, odzysku i recyklingu odpadów oraz ochrony środowiska, **42** badania techniczne, testowanie i badanie jakości materiałów do pakowania i opakowań, doradztwo techniczne w zakresie materiałów do pakowania i opakowań, unieszkodliwiania, odzysku i recyklingu odpadów, prace badawczo-rozwojowe i projektowe w zakresie materiałów do pakowania i opakowań, unieszkodliwiania, odzysku i recyklingu odpadów; licencjonowanie w zakresie własności przemysłowej.

(111) **170386** (220) 2002 09 16 (210) 255109  
(151) 2005 12 08 (441) 2003 03 24  
(732) ETERNIT N.V., Kapelle-Op-Den-Bos, BE.  
(540) GLASAL  
(510), (511) **17** kauczuk, gutaperka, guma, mika i wyroby z tych materiałów nie ujęte w innych klasach, tworzywa sztuczne w formie

wyciśniętej stosowane w produkcji, materiały wypełniające, uszczelniające, pakiety, materiały izolacyjne, rury giętkie niemetalowe, **19** materiały budowlane niemetalowe, rury sztywne stosowane w budownictwie, asfalt, smoła i bitumy, budynki przenośne niemetalowe, pomniki niemetalowe.

(111) **170387** (220) 2002 09 16 (210) 255110  
 (151) 2005 12 08 (441) 2003 03 24  
 (732) Grupa Żywiec S.A., Żywiec, PL.  
 (540)



Kolor znaku: złoty, biały, czarny, niebieski, czerwony, bordowy  
 (531) 2.1, 5.7, 9.1, 24.5, 25.1, 26.1, 27.5, 29.1  
 (510), (511) **32** piwo.

(111) **170388** (220) 2002 09 16 (210) 255117  
 (151) 2005 12 19 (441) 2003 03 24  
 (732) BANK MILLENNIUM Spółka Akcyjna, Warszawa, PL.  
 (540) managerland

(510), (511) **09** karty kredytowe, dyski kompaktowe, dyski magnetyczne, dyski optyczne, programy komputerowe systemu operacyjnego, programy komputerowe, optyczne nośniki informacji, magnetyczne nośniki informacji, **35** dystrybucja materiałów reklamowych i promocyjnych, doradztwo w zakresie zarządzania oraz w zakresie prowadzenia działalności gospodarczej, prowadzenie księgowości i rachunkowości, promocja kart kredytowych poprzez prowadzenie programu zachęcania konsumentów, wycena działalności gospodarczej, **36** usługi finansowe i bankowe, usługi maklerskie, obrót papierami wartościowymi, pośrednictwo w obrocie nieruchomościami i papierami wartościowymi, usługi ubezpieczeniowe, pośrednictwo w sprzedaży ubezpieczeń, inwestowanie na rynku kapitałowym, rynku papierów wartościowych oraz na rynku nieruchomości, organizowanie aukcji, prowadzenie rachunków bankowych, przeprowadzanie rozliczeń pieniężnych, przyjmowanie lokat terminowych i wkładów oszczędnościowych, przyjmowanie i dokonywanie lokat w bankach, obrót i wymiana waluty, doradztwo w zakresie obrotu kapitałowego, udzielanie i zaciąganie kredytów w bankach oraz wykonywanie operacji czekowych i wekslowych, windykacja należności, wydawanie i obsługa kart kredytowych, wykonywanie ekspertyz i prognoz finansowych, zarządzanie portfelem instrumentów finansowych, analiza finansowa i doradztwo, wycena aktywów ruchomych i nieruchomości, zastaw, zarządzanie powierzonymi środkami pieniężnymi oraz innymi aktywami, usługi zarządzania ryzykiem, doradztwo inwestycyjne, tworzenie i prowadzenie funduszy inwestycyjnych i powierniczych, dokonywanie transakcji i przelewów elektronicznych, usługi uzyskiwania środków z tytułu należności przez ich sprzedaż osobom trzecim (faktoring), usługi leasingowe, usługi gwarantowania emisji papierów wartościowych (underwriting), wykonywanie czynności związanych z emisją i obrotem papierami wartościowymi, wynajem nieruchomości i pośrednictwo w wynajmie nieruchomości, **38** usługi telekomunikacyjne, organizowanie centrum obsługi klientów za pośrednictwem łącz telekomunikacyjnych, **39** usługi turystyczne, **41** publikacje multimedialne, publikowanie tekstów innych niż teksty reklamowe, **42** wykonywanie ekspertyz prawnych, programowanie komputerów, projektowanie oprogramowania komputerowego, doradztwo prawne, doradztwo w zakresie informatyki.

(111) **170389** (220) 2002 09 17 (210) 255126  
 (151) 2005 12 19 (441) 2003 03 24  
 (732) P.P.H.U. AROMA TREND Piotr Draniak, Michałowice, PL.  
 (540)

coffee  
Sun

(531) 27.5  
 (510), (511) **03** kosmetyki i wyroby perfumeryjne.

(111) **170390** (220) 2002 09 17 (210) 255136  
 (151) 2005 12 19 (441) 2003 03 24  
 (732) FEBE Monika Jończyk, Wieluń, PL.  
 (540)



febe

Kolor znaku: szary  
 (531) 25.7, 26.1, 26.13, 27.5, 29.1  
 (510), (511) **25** bielizna, odzież.

(111) **170391** (220) 2002 09 17 (210) 255142  
 (151) 2005 12 19 (441) 2003 03 24  
 (732) Ceramco Inc. (a Delaware corporation), Burlington, US.  
 (540) CERAMCO

(510), (511) **05** preparaty i substancje stosowane przez stomatologów i techników dentystycznych, produkty i materiały dentystyczne, materiały do wypełnień, plombowania, regenerowania i barwienia zębów i protez dentystycznych, metale i stopy dentystyczne, porcelana do celów dentystycznych, kompozytowe materiały dentystyczne, materiały na plombę dentystyczne, materiały dentystyczne i materiały stosowane w technice dentystycznej do wytwarzania koron i mostów, mieszanki bazowe, mieszanki do wypełniania zębiny, siekaczy oraz mieszanki ceramiczne, porcelana, cement, modyfikatory bazowe, modyfikatory do zębiny oraz modyfikatory uniwersalne, farby, płyny do mieszania, płyny do utrwalania koloru oraz płyny rozdzielające, oleje nadające połysk, proszki, materiały na szklivo i materiały z żywic wszystkie w/w produkty do celów dentystycznych, wypełnienia zębowe i mieszanki odciskowe do celów dentystycznych, woski dentystyczne, porcelana i metale do plombowania zębów, **10** aparaty, instrumenty, urządzenia i protezy dentystyczne oraz stosowane przez techników dentystycznych, produkty dentystyczne, części i osprzęt do wszystkich w/w towarów, metalowo-ceramiczne korony i mosty, instrumenty i urządzenia dentystyczne stosowane w gabinetach dentystycznych i w laboratoriach, dentystyczne instrumenty diamentowe, formy do plomb dentystycznych, artykulatory, piece stosowane przez techników dentystycznych i w laboratoriach dentystycznych, sztuczne zęby.

(111) **170392** (220) 2002 09 18 (210) 255165  
 (151) 2005 12 19 (441) 2003 03 24  
 (732) ZBROJA INTERNATIONAL TRADE Andrzej Zbroja, Wrocław, PL.  
 (540) PORTFEX

(510), (511) **18** skóra i imitacje skóry, wyroby z tych materiałów nie ujęte w innych klasach, **35** usługi prowadzenia sklepu i hurtowni w zakresie sprzedaży towarów wymienionych w wykazie, pokazy i promocje.

(111) **170393** (220) 2002 09 18 (210) 255175  
 (151) 2005 12 19 (441) 2003 03 24  
 (732) FONO Centrum Protetyki Słuchu Beata Kruc, Marta Kruc,  
 Jerzy Kruc, Wrocław, PL.  
 (540)



Kolor znaku: zielony

(531) 27.5, 29.1

(510), (511) **35** zgrupowanie na rzecz osób trzecich różnych towarów, pozwalające nabywcy wygodnie je oglądać i kupować w sklepie ze sprzętem medycznym, telekomunikacyjnym, artykułami przemysłowymi i gospodarstwa domowego, materiałami medycznymi higienicznymi, sanitarnymi i kosmetycznymi, pośrednictwo w celu kojarzenia kontrahentów i zawierania umów handlowych, prowadzenie interesów osób trzecich, marketing, **37** przeglądy, konserwacje, naprawy sprzętu medycznego, aparatów słuchowych, **44** diagnostyka słuchu, protezowanie i leczenie uszu, rehabilitacja słuchu.

(111) **170394** (220) 2002 09 18 (210) 255181  
 (151) 2005 12 16 (441) 2003 03 24  
 (732) Samsung Electronics Co., Ltd., Kyungki-do, KR.  
 (540) DNle

(510), (511) **09** aparaty telewizyjne, urządzenia do nagrywania, transmisji, przetwarzania i reprodukcji dźwięku oraz obrazu.

(111) **170395** (220) 2002 09 18 (210) 255185  
 (151) 2005 12 16 (441) 2003 03 24  
 (732) SOKOŁÓW S.A., Sokołów Podlaski, PL.  
 (540) DARZ BÓR

(510), (511) **29** mięso, drób, wędliny, konserwy mięsne i drobiowe, ekstrakty mięsne i drobiowe, pasztety mięsne i drobiowe.

(111) **170396** (220) 2002 09 18 (210) 255189  
 (151) 2005 12 16 (441) 2003 03 24  
 (732) Centrum Edukacji Sensus s.c. Elżbieta Rosińska, Ewa Ukleja,  
 Pruszków, PL.  
 (540)



Kolor znaku: żółty, szary

(531) 26.1, 26.11, 27.5, 29.1

(510), (511) **41** usługi w zakresie nauczania.

(111) **170397** (220) 2002 09 23 (210) 255311  
 (151) 2005 12 02 (441) 2003 03 24  
 (732) Firma Usługowo-Handlowa SEMACO Jerzy Skałoń, Grzegorz  
 Strojniak, Marek Strojniak Spółka Jawna, Kraków, PL.  
 (540)



(531) 15.3

(510), (511) **07** maszyny i urządzenia szwalnicze, urządzenia krojce dla zakładów odzieżowych, sprzęt prasowniczy dla zakładów odzieżowych, **09** oprogramowanie komputerowe, **37** usługi serwisowe maszyn i urządzeń dla przemysłu odzieżowego.

(111) **170398** (220) 2002 09 23 (210) 255312  
 (151) 2005 12 02 (441) 2003 03 24

(732) Przedsiębiorstwo Produkcyjno-Handlowo-Usługowe  
 „DUDA-BIS” Spółka z o.o., Sosnowiec, PL.  
 (540) PALUSZKI DUDUSIE  
 (510), (511) **29** wędliny.

(111) **170399** (220) 2002 09 23 (210) 255320  
 (151) 2005 12 16 (441) 2003 03 24  
 (732) PRESSPUBLICA Spółka z o.o., Warszawa, PL.  
 (540)



Kolor znaku: biały, niebieski

(531) 3.7, 24.9, 27.5, 29.1

(510), (511) **16** druki, dzienniki, czasopisma, książki, fotografie, kalendarze, publikacje, nuty, mapy, **35** usługi reklamowe w zakresie reklamy prasowej, radiowej, telewizyjnej, internetowej oraz przy pomocy ulotek i plakatów, prowadzenie kampanii reklamowych, badania opinii publicznej, badania w dziedzinie działalności gospodarczej, badania rynku, doradztwo w sprawach działalności gospodarczej, organizowanie wystaw reklamowych, giełd, targów, **38** przesyłanie danych przy pomocy sieci światłowodów i przekazu satelitarne, przesyłanie informacji tekstowej i obrazowej przy pomocy komputera, rozpowszechnianie programów radiowych i telewizyjnych, **41** publikacja elektroniczna on-line książek i periodyków, publikowanie książek, organizowanie gier, konkursów i loterii oraz imprez rozrywkowych, **42** projektowanie systemów komputerowych, porady prawne.

(111) **170400** (220) 2002 09 23 (210) 255321  
 (151) 2005 12 16 (441) 2003 03 24  
 (732) PRESSPUBLICA Spółka z o.o., Warszawa, PL.  
 (540)



(531) 3.7, 24.9, 27.5

(510), (511) **16** druki, dzienniki, czasopisma, książki, fotografie, kalendarze, publikacje, nuty, mapy, **35** usługi reklamowe w zakresie reklamy prasowej, radiowej, telewizyjnej, internetowej oraz przy pomocy ulotek i plakatów, prowadzenie kampanii reklamowych, badania opinii publicznej, badania w dziedzinie działalności gospodarczej, badania rynku, doradztwo w sprawach działalności gospodarczej, organizowanie wystaw reklamowych, giełd, targów, **38** przesyłanie danych przy pomocy sieci światłowodów i przekazu satelitarne, przesyłanie informacji tekstowej i obrazowej przy pomocy komputera, rozpowszechnianie programów radiowych i telewizyjnych, **41** publikacja elektroniczna on-line książek i periodyków, publikowanie książek, organizowanie gier, konkursów i loterii oraz imprez rozrywkowych, **42** projektowanie systemów komputerowych, porady prawne.

(111) **170401** (220) 2001 10 31 (210) 242407  
 (151) 2006 01 03 (441) 2002 05 06  
 (732) Wytwórcza Spółdzielnia Pracy SPOŁEM, Kielce, PL.

(540)



Kolor znaku: żółty, czerwony, zielony, biały, złoty, kremowy

(531) 11.1, 19.3, 24.9, 26.1, 26.4, 27.5, 29.1

(510), (511) **30** majonezy.(111) **170402** (220) 2002 03 04 (210) 247205

(151) 2006 01 05 (441) 2002 09 09

(732) Jolanta Grzegorzczak, Anna Grzegorzczak, Jacek Grzegorzczak Spółka Cywilna „SIGMA”, Radomsko, PL.

(540)

(531) 27.5

(510), (511) **25** nakrycia głowy, odzież z wyjątkiem: odzieży roboczej, odzieży wodoodpornej, fartuchów, ubrań zabezpieczających przed wypadkami, **40** plisowanie, haftowanie.(111) **170403** (220) 2002 03 07 (210) 247397

(151) 2006 01 03 (441) 2002 09 09

(732) ROTTAPHARM Ltd., Dublin, IE.

(540) CALVIDIN

(510), (511) **05** produkty farmaceutyczne, weterynaryjne i sanitarne, substancje dietetyczne do celów leczniczych, żywność dla niemowląt, plastry, materiały opatrunkowe, materiały do plombowania zębów, woski dentystyczne, środki odkażające, środki do zwalczania robactwa, fungicydy, herbicydy.(111) **170404** (220) 2002 04 08 (210) 248816

(151) 2005 12 16 (441) 2002 10 21

(732) „WIZARD” Adam Miśkiewicz, Puszczykowo, PL.

(540)

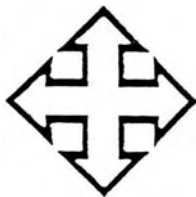

(531) 24.15, 26.4

(510), (511) **25** odzież, **40** barwienie tkanin, drukowanie na tkaninach, krawiectwo, **42** wzornictwo przemysłowe.(111) **170405** (220) 2002 04 24 (210) 249651

(151) 2006 01 02 (441) 2002 11 04

(732) SECURITAS AB, Sztokholm, SE.

(540) SECURITAS

(510), (511) **09** urządzenia i przyrządy naukowe, elektryczne i elektroniczne nie zawarte w innych klasach, urządzenia i przyrządy fotograficzne, pomiarowe, sygnalizacyjne, kontrolne, do ratowania życia i do celów edukacyjnych, urządzenia do gaszenia ognia, elektryczne i elektroniczne instalacje alarmowe, zegary alarmowe, stanowiska i stacje alarmu centralnego, elektryczne i elektroniczne urządzenia i instalacje nadzorowania bezpieczeństwa i dostępu, urządzenia do monitorowania i kontrolowania procesów przemysłowych, urządzenia do zapisu czasu i obecności, kamery do telewizji o zamkniętym obwodzie, urządzenia do ochrony i nadzorowania dostępu, elektryczne i elektroniczne urządzenia do zapisu, przetwarzania, trans-misji, przechowywania i produkcji danych, urządzenia kontrolne i odbierające dane, mechanizmy opóźniające zawarte w tej klasie, mechanizmy zapłonowe nie zawarte w innych klasach, baterie do oświetlenia, elektroniczne systemy bezpieczeństwa, klucze elektroniczne, urządzenia zdalnie sterujące, systemy bezpieczeństwa które nieprzerwanie monitorują chroniony transport papierów wartościowych, systemy bezpieczeństwa które umożliwiają wykrycie sytuacji odbiegających od normy i które, w odpowiednich sytuacjach, niszczą bądź czynią bezużytecznymi chronione papiery wartościowe, systemy do zapewniania ochrony podczas transportu i przechowywania papierów wartościowych, systemy do zapisywania i ustalania położenia pojazdów transportujących papiery wartościowe, oprogramowanie komputerowe do wszystkich wyżej wymienionych towarów, **35** usługi reklamowe, usługi w zakresie zarządzania i administrowania biznesem, usługi w zakresie czynności biurowych, usługi w zakresie zarządzania generalnego, usługi w zakresie lokowania personelu za wynagrodzeniem do ochrony przeciwko kradzieży, pożarowi i innym stratom, **36** usługi w zakresie przechowywania papierów wartościowych i kosztowności w sejfach, usługi w zakresie reasekuracji ubezpieczeń, usługi finansowe, usługi w zakresie spraw monetarnych, usługi związane z nieruchomościami, **37** usługi w zakresie konstruowania, naprawy i konserwacji urządzeń i instalacji elektrycznych i elektronicznych, urządzeń ochronnych, urządzeń, sprzętu i instalacji alarmowych, stacji alarmu centralnego oraz systemów, urządzeń i instalacji bezpieczeństwa, materiałów identyfikacyjnych, usługi w zakresie montażu, konserwacji i naprawy materiałów ochronnych, alarmowych i identyfikacyjnych oraz wszystkich zapobiegającego i ochronnego sprzętu niezbędnego do zapewnienia bezpieczeństwa na wszystkich polach, **39** usługi transportowe i w zakresie składowania, usługi holownicze pojazdami silnikowymi, usługi w zakresie transportu osób i towarów, usługi w zakresie transportu bagażu, usługi w zakresie chronionego transportu bilonu, pieniędzy i papierów wartościowych oraz innych wartościowych dokumentów oraz transport dzieł sztuki, biżuterii, futer (odzież), metali szlachetnych i nieszlachetnych oraz wartościowych materiałów surowych, usługi w zakresie wynajmu pojazdów włączając wynajem materiałów odpowiednich do chronionego transportu osób i towarów, usługi w zakresie fizycznej dostawy dokumentów i towarów, usługi w zakresie transportu pieniędzy i kosztowności, usługi w zakresie dostawy pocztowej, usługi kurierskie, usługi dostawcze nocne i dzienne, usługi w zakresie transportu, doprowadzania i eskortowania podejrzanych, więźniów i osób aresztowanych, z więzień, centrum odesłań, komend policyjnych i innych podobnych instytucji, do sądów i z powrotem, **45** usługi osobiste i społeczne świadczone dla zaspokojenia potrzeb jednostek, usługi związane z ochroną osób i mienia, usługi konsultacyjne w zakresie bezpieczeństwa.(111) **170406** (220) 2002 08 23 (210) 254372

(151) 2006 01 05 (441) 2003 02 24

(732) „DACH-LAND” Spółka z o.o., Bielsko-Biała, PL.

(540)



Kolor znaku: czerwony, czarny, biały

(531) 7.1, 7.3, 27.5, 29.1

(510), (511) **06** materiały budowlane metalowe, blacha dla budownictwa, dachówka metalowa, drzwi, futryny i okna metalowe, gwoździe, pręty zbrojeniowe, rury metalowe, ryny metalowe, **19** materiały budowlane niemetalowe, beton, produkty bitumiczne dla budownictwa, cegły, cement, krokwie dachowe, dachówka niemetalowa, drzwi, futryny i okna niemetalowe, gips, granit, kamień budowlany, piasek, podłogi niemetalowe, ryny niemetalowe, szkło budowlane, wapno, żwir, **35** zgrupowanie na rzecz osób trzecich towarów pozwalające nabywcy wygodnie je oglądać i kupować w sklepie i hurtowni z artykułami z branży metalowej i niemetalowej, **36** zarządzanie nieruchomościami, pośrednictwo w zakresie kupna-sprzedaży nieruchomości, **37** budowa i remonty budynków

i budowlani, izolowanie budynków i budowli, gipsowanie, malowanie, murarstwo, tapetowanie, **39** transport samochodowy materiałów budowlanych, magazynowanie materiałów budowlanych.

(111) **170407** (220) 2002 09 09 (210) 254845  
 (151) 2005 12 07 (441) 2003 03 10  
 (732) Destylarnia „Polmos” w Krakowie S.A., Kraków, PL.  
 (540) SOŁTYSÓWKA  
 (510), (511) **33** wódka, napoje alkoholowe.

(111) **170408** (220) 2002 09 11 (210) 254936  
 (151) 2006 01 03 (441) 2003 03 24  
 (732) AKTIEBOLAGET ELECTROLUX, Stockholm, SE.  
 (540) DIMAS  
 (510), (511) **07** maszyny do wierceń rdzeniowych, maszyny: piły podłogowe, piły do ścian, piły cierne drucziane, **08** brzeszczoty do pił diamentowych, laserowo spawane ostrza do cięcia na sucho, diamentowe koronki rdzeniowe, tarcze ściernie, noże do nacinania rowków na drenach, frezy do frezowania rowków, segmenty i druty ściernie, wymienione towary jako narzędzia i przyrządy ręcznie sterowane.

(111) **170409** (220) 2002 09 23 (210) 255322  
 (151) 2005 12 16 (441) 2003 03 24  
 (732) PRESSPUBLICA Spółka z o.o., Warszawa, PL.  
 (540)



(531) 3.7, 24.9  
 (510), (511) **16** druki, dzienniki, czasopisma, książki, fotografie, kalendarze, publikacje, nuty, mapy, **35** usługi reklamowe w zakresie reklamy prasowej, radiowej, telewizyjnej, internetowej oraz przy pomocy ulotek i plakatów, prowadzenie kampanii reklamowych, badania opinii publicznej, badania w dziedzinie działalności gospodarczej, badania rynku, doradztwo w sprawach działalności gospodarczej, organizowanie wystaw reklamowych, giełd, targów, **38** przesyłanie danych przy pomocy sieci światłowodów i przekazu satelitarne, przesyłanie informacji tekstowej i obrazowej przy pomocy komputera, rozpowszechnianie programów radiowych i telewizyjnych, **41** publikacja elektroniczna on-line książek i periodyków, publikowanie książek, organizowanie gier, konkursów i loterii oraz imprez rozrywkowych, **42** projektowanie systemów komputerowych, porady prawne.

(111) **170410** (220) 2002 09 23 (210) 255323  
 (151) 2005 12 16 (441) 2003 03 24  
 (732) PRESSPUBLICA Spółka z o.o., Warszawa, PL.  
 (540)



(531) 3.7, 24.9  
 (510), (511) **16** druki, dzienniki, czasopisma, książki, fotografie, kalendarze, publikacje, nuty, mapy, **35** usługi reklamowe w zakresie reklamy prasowej, radiowej, telewizyjnej, internetowej oraz przy pomocy ulotek i plakatów, prowadzenie kampanii reklamowych, badania opinii publicznej, badania w dziedzinie działalności gospodarczej, badania rynku, doradztwo w sprawach działalności gospodarczej, organizowanie wystaw reklamowych, giełd, targów, **38** przesyłanie danych przy pomocy sieci światłowodów i przekazu satelitarne, przesyłanie informacji tekstowej i obrazowej przy pomocy komputera, rozpowszechnianie programów radiowych i telewizyjnych,

**41** publikacja elektroniczna on-line książek i periodyków, publikowanie książek, organizowanie gier, konkursów i loterii oraz imprez rozrywkowych, **42** projektowanie systemów komputerowych, porady prawne.

(111) **170411** (220) 2002 09 23 (210) 255324  
 (151) 2005 12 16 (441) 2003 03 24  
 (732) PRESSPUBLICA Spółka z o.o., Warszawa, PL.  
 (540)



(531) 3.7, 24.9  
 (510), (511) **16** druki, dzienniki, czasopisma, książki, fotografie, kalendarze, publikacje, nuty, mapy, **35** usługi reklamowe w zakresie reklamy prasowej, radiowej, telewizyjnej, internetowej oraz przy pomocy ulotek i plakatów, prowadzenie kampanii reklamowych, badania opinii publicznej, badania w dziedzinie działalności gospodarczej, badania rynku, doradztwo w sprawach działalności gospodarczej, organizowanie wystaw reklamowych, giełd, targów, **38** przesyłanie danych przy pomocy sieci światłowodów i przekazu satelitarne, przesyłanie informacji tekstowej i obrazowej przy pomocy komputera, rozpowszechnianie programów radiowych i telewizyjnych, **41** publikacja elektroniczna on-line książek i periodyków, publikowanie książek, organizowanie gier, konkursów i loterii oraz imprez rozrywkowych, **42** projektowanie systemów komputerowych, porady prawne.

(111) **170412** (220) 2002 09 23 (210) 255325  
 (151) 2005 12 16 (441) 2003 03 24  
 (732) PRESSPUBLICA Spółka z o.o., Warszawa, PL.  
 (540)



(531) 3.7, 24.9, 27.5  
 (510), (511) **16** druki, dzienniki, czasopisma, książki, fotografie, kalendarze, publikacje, nuty, mapy, **35** usługi reklamowe w zakresie reklamy prasowej, radiowej, telewizyjnej, internetowej oraz przy pomocy ulotek i plakatów, prowadzenie kampanii reklamowych, badania opinii publicznej, badania w dziedzinie działalności gospodarczej, badania rynku, doradztwo w sprawach działalności gospodarczej, organizowanie wystaw reklamowych, giełd, targów, **38** przesyłanie danych przy pomocy sieci światłowodów i przekazu satelitarne, przesyłanie informacji tekstowej i obrazowej przy pomocy komputera, rozpowszechnianie programów radiowych i telewizyjnych, **41** publikacja elektroniczna on-line książek i periodyków, publikowanie książek, organizowanie gier, konkursów i loterii oraz imprez rozrywkowych, **42** projektowanie systemów komputerowych, porady prawne.

(111) **170413** (220) 2002 09 23 (210) 255326  
 (151) 2005 12 16 (441) 2003 03 24  
 (732) ES-SYSTEM Spółka Akcyjna, Kraków, PL.  
 (540) SYSTEM MIRO

(510), (511) **11** urządzenia i instalacje do oświetlania, aparaty oświetleniowe, oświetlenie sufitowe przemysłowe, uliczne, dekoracyjne, do wnętrza użyteczności publicznej.

(111) **170414** (220) 2002 09 23 (210) 255328  
 (151) 2005 12 16 (441) 2003 03 24  
 (732) ES-SYSTEM Spółka Akcyjna, Kraków, PL.  
 (540) SYSTEM MEWA

(510), (511) **11** urządzenia i instalacje do oświetlania, aparaty oświetleniowe, oświetlenie sufitowe przemysłowe, uliczne, dekoracyjne, do wnętrz użyteczności publicznej.

(111) **170415** (220) 2002 09 23 (210) 255337  
(151) 2005 12 16 (441) 2003 03 24  
(732) SCHULSTAD Spółka z o.o., Poznań, PL.  
(540)



(531) 1.3, 26.13, 27.5  
(510), (511) **30** pieczywo, tosty.

(111) **170416** (220) 2002 09 23 (210) 255340  
(151) 2005 12 16 (441) 2003 03 24  
(732) Szkoła Języków Obcych „OXPRESS” Dariusz Tyrakowski,  
Margitta Tyrakowska, Bolesławiec, PL.  
(540) OXPRESS  
(510), (511) **39** wyjazdy zagraniczne, **41** pozaszkolne formy kształce-  
nia, szkolne formy kształcenia, tłumaczenia.

(111) **170417** (220) 2002 09 23 (210) 255343  
(151) 2005 12 16 (441) 2003 03 24  
(732) Firma „ASPOL” Andrzej Strycharz, Dzierżoniów, PL.  
(540)



Kolor znaku: biały, brązowo-złoty, czarny

(531) 1.5, 27.5, 29.1  
(510), (511) **18** plecaki turystyczne, tornistry szkolne, torby podró-  
żne i sportowe, saszetki, paski do spodni ze skóry i z imitacji skóry.

(111) **170418** (220) 2002 09 23 (210) 255359  
(151) 2005 12 27 (441) 2003 03 24  
(732) GlaxoSmithKline Pharmaceuticals Spółka Akcyjna, Poznań, PL.  
(540) NATRAWIN  
(510), (511) **05** preparaty farmaceutyczne, leki.

(111) **170419** (220) 2002 09 23 (210) 255360  
(151) 2005 12 27 (441) 2003 03 24  
(732) GlaxoSmithKline Pharmaceuticals Spółka Akcyjna, Poznań, PL.  
(540) AZGAG  
(510), (511) **05** preparaty farmaceutyczne, leki.

(111) **170420** (220) 2002 09 23 (210) 255361  
(151) 2005 12 27 (441) 2003 03 24  
(732) GlaxoSmithKline Pharmaceuticals Spółka Akcyjna, Poznań, PL.  
(540) ZGAMEN  
(510), (511) **05** preparaty farmaceutyczne, leki.

(111) **170421** (220) 2002 09 23 (210) 255362  
(151) 2005 12 27 (441) 2003 03 24  
(732) GlaxoSmithKline Pharmaceuticals Spółka Akcyjna, Poznań, PL.  
(540) ZGAGOL  
(510), (511) **05** preparaty farmaceutyczne, leki.

(111) **170422** (220) 2002 09 23 (210) 255363  
(151) 2005 12 27 (441) 2003 03 24  
(732) GlaxoSmithKline Pharmaceuticals Spółka Akcyjna, Poznań, PL.  
(540)

**CODIPAR**  
*plus*

(531) 26.4, 27.5  
(510), (511) **05** preparaty farmaceutyczne, leki.

(111) **170423** (220) 2002 09 23 (210) 255364  
(151) 2005 12 27 (441) 2003 03 24  
(732) GlaxoSmithKline Pharmaceuticals Spółka Akcyjna, Poznań, PL.  
(540)

**CODIPAR**

(531) 26.4, 27.5  
(510), (511) **05** preparaty farmaceutyczne, leki.

(111) **170424** (220) 2002 09 23 (210) 255385  
(151) 2005 12 21 (441) 2003 03 24  
(732) NBA Properties, Inc., New York, US.  
(540)



(531) 1.3, 25.1, 25.11, 26.13, 27.5  
(510), (511) **25** ubrania, mianowicie wyroby pończosznice, obuwie,  
buty do koszykówki, buty sportowe do koszykówki, koszulki, koszu-  
le, bluzy dresowe, spodnie dresowe, spodnie, podkoszulki, golfy,  
spodenki, piżamy, koszule sportowe, koszule do rugby, swetry, pa-  
ski, krawaty, koszule nocne, kapelusze, dresy do rozgrzewki, spodnie  
do rozgrzewki, bluzy do rozgrzewki, kurtki, parki, kombinezony,  
płaszczki, śliniaki, opaski na głowę, opaski na nadgarstek, fartuchy,  
bokserki, spodnie sportowe, sportowe czapki z daszkiem, nauszники,  
rękawiczki, rękawiczki z jednym palcem, koszule z dzianiny i robione  
na drutach, sukienki i uniformy dla cheerleaderek.

(111) **170425** (220) 2002 09 23 (210) 255388  
(151) 2005 12 21 (441) 2003 03 24  
(732) NISSAN JIDOSHA KABUSHIKI KAISHA (also trading as Nissan  
Motor Co., Ltd.), Kanagawa-ken, JP.  
(540) XTRONIC CVT  
(510), (511) **12** części pojazdów lądowych, włączając przekładnie.

(111) **170426** (220) 2002 09 25 (210) 255450  
(151) 2005 12 20 (441) 2003 04 07  
(732) TBD Spółka Akcyjna, Dębica, PL.  
(540)

*Świeżo*  
**Malowane.**

Kolor znaku: zielony

(531) 27.5, 29.1  
(510), (511) **16** czasopismo poświęcone farbom i lakierom.

(111) **170427** (220) 2002 09 25 (210) 255468  
(151) 2005 12 28 (441) 2003 04 07  
(732) CERSANIT S.A., Kielce, PL.  
(540) SERENA

(510), (511) **11** wyroby sanitarne z ceramiki, ceramika łazienkowa, bidety, kompakt WC, miski ustępowe, pisuary, umywalki, postumenty i półpostumenty do umywarek, sedesy płuczki ustępowe, krany łazienkowe, wykładziny i wyposażenie do wanien, zbiorniki do płuczek ustępowych, kabiny kąpielowe niemetalowe, **19** płytki i listwy niemetalowe, płytki ceramiczne, glazura, terakota, gres, **20** półki, szafki, lustra, meblowe wyposażenie łazienek.

(111) **170428** (220) 2002 09 25 (210) 255488  
 (151) 2005 12 28 (441) 2003 04 07  
 (732) Tomasz Mierziński, Warszawa, PL.  
 (540)

**DRACO**  
**SOFTWARE**

Kolor znaku: biały, czarny, żółty, pomarańczowy, jasnobrązowy, brązowy

(531) 26.4, 27.5, 29.1

(510), (511) **09** oprogramowanie komputerowe, **42** aktualizacja i projektowanie oprogramowania komputerowego.

(111) **170429** (220) 2002 09 26 (210) 255497  
 (151) 2005 12 14 (441) 2003 04 07  
 (732) Wielkopolska Wytwórnia Żywności PROFI S.A., Grabów n/Prosną, PL.  
 (540)



Kolor znaku: biały, żółty w odcieniach, jasno-zielony, zielony, ciemno-zielony, czerwony, czarny

(531) 3.7, 26.1, 26.4, 27.5, 29.1

(510), (511) **29** pasteryzowane i porcjowane wyroby garmażeryjne i zupy do szybkiego przygotowania.

(111) **170430** (220) 2002 09 26 (210) 255498  
 (151) 2005 12 14 (441) 2003 04 07  
 (732) Wielkopolska Wytwórnia Żywności PROFI S.A., Grabów n/Prosną, PL.  
 (540)

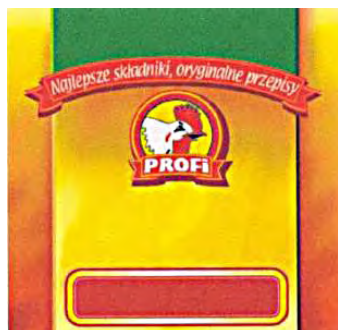

Kolor znaku: biały, żółty w odcieniach, czerwony, zielony, brązowy w odcieniach, czarny

(531) 3.7, 26.1, 26.4, 27.5, 29.1

(510), (511) **29** pasteryzowane i porcjowane wyroby garmażeryjne i zupy do szybkiego przygotowania.

(111) **170431** (220) 2002 09 26 (210) 255511  
 (151) 2005 12 14 (441) 2003 04 07  
 (732) KUJAWIANKA Sp. z o.o., Włocławek, PL.  
 (540)



Kolor znaku: niebieski, zielony, biały, granatowy, ciemno-zielony, szary, złoty

(531) 4.5, 5.3, 26.1, 27.5, 29.1

(510), (511) **30** wyroby cukiernicze - karmelki.

(111) **170432** (220) 2002 09 26 (210) 255512  
 (151) 2005 12 14 (441) 2003 04 07  
 (732) KUJAWIANKA Sp. z o.o., Włocławek, PL.  
 (540)



Kolor znaku: niebieski, żółty, biały, szary, złoty, czerwony, fioletowy, pomarańczowy, granatowy, różowy, seledynowy, ciemno-niebieski, kremowy, zielony

(531) 4.5, 5.7, 26.1, 27.5, 29.1

(510), (511) **30** wyroby cukiernicze - karmelki.

(111) **170433** (220) 2002 09 26 (210) 255513  
 (151) 2005 12 14 (441) 2003 04 07  
 (732) KUJAWIANKA Sp. z o.o., Włocławek, PL.  
 (540)



Kolor znaku: niebieski, czerwony, biały, granatowy, różowo-szary, złoty

(531) 4.5, 5.7, 26.1, 27.5, 29.1

(510), (511) **30** wyroby cukiernicze - karmelki.

(111) **170434** (220) 2002 09 26 (210) 255516  
 (151) 2005 12 14 (441) 2003 04 07  
 (732) KUJAWIANKA Sp. z o.o., Włocławek, PL.

(540)



Kolor znaku: niebiesko-fioletowy, czerwony, złoty, biały, wrzosowy, zielony, żółty

(531) 4.5, 26.1, 27.5, 29.1

(510), (511) **30** wyroby cukiernicze - karmelki.(111) **170435** (220) 2002 09 26 (210) 255525

(151) 2005 12 14 (441) 2003 04 07

(732) Lubelskie Zakłady Przemysłu Spirytusowego POLMOS S.A., Lublin, PL.

(540)



(531) 26.4, 27.5

(510), (511) **33** wyroby alkoholowe.(111) **170436** (220) 2002 09 26 (210) 255528

(151) 2005 12 28 (441) 2003 04 07

(732) Carl Freudenberg KG, Weinheim, DE.

(540) SIMRIT

(510), (511) **01** granulaty poliuretanowy, **07** części maszyn wszelkiego rodzaju, mianowicie elementy napędowe, pasy napędowe, wałki dociskowe, hydrozbiorniki, bloki rozrządu zaworowego, elementy konstrukcyjne przeciwdrganowe i do izolacji drgań, wyposażenie maszyn tekstylnych, mianowicie łożyska, tarcze cierne, tarcze frykcyjujące, tarcze oporowe, **09** części aparatów dla przemysłu elektronicznego, mianowicie złącza stykowe, **12** rozporoki łańcuchów przeciwnieżnych, **17** uszczelnienia z politetrafluoroetylenem (PTFE) lub gumowlastycznych i termoplastycznych tworzyw sztucznych, również w połączeniu z metalem lub tworzywami sztucznymi, radialne pierścienie do uszczelniania wałów, uszczelnienia do amortyzatorów i resorów gazowych, uszczelnienia dławikowe, uszczelnienia trzonów zaworów, uszczelnienia hamulców hydraulicznych, uszczelnienia, pierścienie prowadzące i pierścienie zgarniające dla cylindrów hydraulicznych i pneumatycznych, pierścienie samouszczelniające o przekroju 0, izostatyczne wykładziny osłonowe i izolacyjne z politetrafluoroetylenem (PTFE), uszczelki płaskie, uszczelki ramowe, wyroby z tworzyw sztucznych gumoelastycznych, mianowicie mieszki faliste, mieszki sprężyste, płyty, profile, kształtki, tarcze, krążki, membrany, elastomerowe części zespolone, uszczelki elastomerowe, części precyzyjne formowane, uszczelki wyprofilowane.

(111) **170437** (220) 2002 09 26 (210) 255543

(151) 2005 12 19 (441) 2003 04 07

(732) Hotele Warszawskie „SYRENA” Spółka z o.o., Warszawa, PL.

(540)



Kolor znaku: biały, czarny, czerwony

(531) 22.1, 27.5, 29.1

(510), (511) **35** usługi administrowania hotelami, wynajem miejsc na umieszczanie ogłoszeń reklamowych, **36** wynajem powierzchni biurowych, **39** usługi turystyczne, **43** usługi hotelarstwa i gastronomii.(111) **170438** (220) 2002 09 26 (210) 255533

(151) 2005 12 22 (441) 2003 04 07

(732) „HASKEL” Spółka z o.o. w organizacji, Poznań, PL.

(540) haskel

(510), (511) **35** usługi księgowe w zakresie prowadzenia ksiąg podatkowych, **36** doradztwo finansowe, **41** nauczanie i szkolenie dotyczące zagadnień finansowych.(111) **170439** (220) 2002 09 26 (210) 255562

(151) 2005 12 19 (441) 2003 04 07

(732) ETMAL Spółka z o.o., Gdynia, PL.

(540) ETMAL

(510), (511) **06** rurociągi zasilające metalowe, **07** maszyny dla statków, silniki dla statków, silniki hydrauliczne, turbiny hydrauliczne, wyciągarki do sieci dla rybołówstwa, mechanizmy sterownicze do maszyn i silników, dźwigi samochodowe, **37** usługi w zakresie napraw podwodnych, usług hydraulicznych, naprawy pomp, regeneracji maszyn zużytych lub częściowo zniszczonych, usług stoczniowych, instalowania i naprawy wind, budowy i konserwacji rurociągów.

(111) **170440** (220) 2002 09 27 (210) 255582

(151) 2005 12 22 (441) 2003 04 07

(732) Firma Produkcyjno-Handlowa „HART ROL” Jerzy Żelichowski, Węgiec, PL.

(540)



Kolor znaku: czerwony, biały, czarny

(531) 26.4, 27.5, 29.1

(510), (511) **16** materiały z tworzyw sztucznych do pakowania oraz papier i wyroby z papieru oraz z tworzyw sztucznych do pakowania, błony z tworzyw sztucznych rozciągliwe do paletyzacji, folie z tworzyw sztucznych z pęcherzykami powietrza, torby na śmieci z tworzyw sztucznych i papieru, torebki do gotowania w kuchenkach mikrofalowych, papier do pakowania, formularze, papier pergaminowy, papier srebrny, papier świecący, ręczniki papierowe, rolety papierowe, serwetki stołowe papierowe, taśmy elastyczne do użytku biurowego, taśmy przyklepne do celów papierniczych, zasłony papierowe.

(111) **170441** (220) 2002 09 30 (210) 255679

(151) 2005 12 15 (441) 2003 04 07

(732) Przedsiębiorstwo Produkcyjno Handlowo Usługowe MAGRA s.c. Stanisław Krzewiński, Małgorzata Krzewińska, Stanisław Seniów, Bielsko-Biała, PL.

(540)



Kolor znaku: cieniowany bordowo-czerwony, biały, granatowy

(531) 26.4, 27.5, 29.1

(510), (511) **43** usługi hotelarskie i restauracyjne.



(111) **170442** (220) 2002 09 30 (210) 255699  
 (151) 2006 01 02 (441) 2003 04 07  
 (732) DROP S.A., Ostrów Wielkopolski, PL.  
 (540)



Kolor znaku: żółty i odcienie, czarny, popielaty, brązowy  
 (531) 1.1, 3.7, 9.1, 26.1, 27.5, 29.1  
 (510), (511) **29** drób świeży i mrożony oraz jego elementy, drobiowe konserwy, wędliny i podroby.

(111) **170443** (220) 2002 10 02 (210) 255788  
 (151) 2005 12 15 (441) 2003 04 07  
 (732) BIK BROKERS Spółka z o.o., Gdańsk, PL.  
 (540)



Kolor znaku: biały, ciemnoczarny, ciemnopomarańczowy  
 (531) 26.4, 27.5, 29.1  
 (510), (511) **35** badanie rynku i opinii publicznej, doradztwo w zakresie działalności związanej z prowadzeniem interesów i zarządzaniem, **36** usługi związane z pośrednictwem finansowym i ubezpieczeniowym, działalność brokerska w zakresie zawierania i wykonywania umów ubezpieczenia w imieniu ubezpieczającego lub pośredniczenia przy zawieraniu umów ubezpieczenia na rzecz ubezpieczonego.

(111) **170444** (220) 2002 10 02 (210) 255789  
 (151) 2005 12 07 (441) 2003 04 07  
 (732) PRZEDSIĘBIORSTWO RODZINNE „KACZMAREK”  
 Spółka Jawna J.T. Kaczmarek, K. Berger, Łódź, PL.  
 (540)



Kolor znaku: pomarańczowy, granatowy, biały  
 (531) 2.9, 5.5, 26.1, 29.1  
 (510), (511) **35** zgrupowanie na rzecz osób trzecich różnych towarów pozwalających nabywcy je oglądać i kupować w hurtowni oraz sklepie z kosmetykami.

(111) **170445** (220) 2002 10 02 (210) 255791  
 (151) 2005 12 15 (441) 2003 04 07  
 (732) Firma „MURKAM” Usługi Kamieniarsko - Budowlane Hurt  
 Detal Leon Czerwiński, Kawle Dolne, PL.  
 (540)



Kolor znaku: czerwony, niebieski, biały  
 (531) 7.5, 26.11, 27.5, 29.1  
 (510), (511) **11** kominki domowe, kominki ogrodowe, różna, fontanny, ruszty do palenisk, **19** nagrobkowe pomniki niemetalowe,

kamienie, płyty niemetalowe nagrobkowe, parapety niemetalowe, **35** usługi importowo-eksportowe, usługi w zakresie prowadzenia punktów sprzedaży hurtowej, detalicznej i komisowej towarów wymienionych w wykazie, **37** murarstwo, usługi elewacyjne, kamieniarsko-betoniarstwo, budowlane, **40** szlifowanie płyt, kamieni, cięcie płyt, kamieni, formowanie i wykańczanie kamieni.

(111) **170446** (220) 2002 10 02 (210) 255792  
 (151) 2005 12 15 (441) 2003 04 07  
 (732) „WIZ ART” Piotr Kwiatkowski, Pruszków, PL.  
 (540)



Kolor znaku: czarny, czerwony  
 (531) 1.3, 26.11, 27.5, 29.1  
 (510), (511) **35** usługi w zakresie reklamy, **40** usługi w zakresie druku litograficznego i offsetowego, **42** usługi w zakresie wzornictwa przemysłowego, doradztwa dotyczącego własności intelektualnej, utrzymania i tworzenia stron internetowych dla osób trzecich, projektowania komputerowego, opracowywania projektów technicznych, projektowania opakowań, projektowania dekoracji wnętrz, usługi graficzne i architektoniczne.

(111) **170447** (220) 2002 10 02 (210) 255819  
 (151) 2005 12 15 (441) 2003 04 07  
 (732) Firma Usługowo-Handlowa SEMACO Jerzy Skałoń, Grzegorz Strojniak, Marek Strojniak Spółka Jawna, Kraków, PL.  
 (540) INVEN CUT  
 (510), (511) **09** programy komputerowe.

(111) **170448** (220) 2002 10 02 (210) 255820  
 (151) 2005 12 15 (441) 2003 04 07  
 (732) Firma Usługowo-Handlowa SEMACO Jerzy Skałoń, Grzegorz Strojniak, Marek Strojniak Spółka Jawna, Kraków, PL.  
 (540) UNISHOE  
 (510), (511) **09** programy komputerowe.

(111) **170449** (220) 2002 10 02 (210) 255823  
 (151) 2005 12 15 (441) 2003 04 07  
 (732) Colgate - Palmolive Company, New York, US.  
 (540) INTENSE ICE  
 (510), (511) **03** pasta do zębów.

(111) **170450** (220) 2002 10 02 (210) 255824  
 (151) 2005 12 15 (441) 2003 04 07  
 (732) Colgate - Palmolive Company, New York, US.  
 (540) ICY RUSH  
 (510), (511) **03** pasta do zębów.

(111) **170451** (220) 2002 10 02 (210) 255826  
 (151) 2005 12 20 (441) 2003 04 07  
 (732) Firma Handlowo-Usługowa LA MARIAŻ Alicja Stachowicz, Wrząca, PL.  
 (540)



Kolor znaku: czerwony, biały, zielony, żółty, brązowy  
 (531) 11.3, 26.5, 29.1

(510), (511) **05** suszone mieszanki owoców i ziół do celów leczniczych, **30** herbata, napoje na bazie herbaty.

(111) **170452** (220) 2002 10 09 (210) 256095  
(151) 2005 12 08 (441) 2003 04 22

(732) NEOPHARM Spółka z o.o., Warszawa, PL.

(540) ALDRON

(510), (511) **05** produkty farmaceutyczne, weterynaryjne i sanitarne, substancje dietetyczne do celów leczniczych, żywność dla niemowląt, plastry, materiały opatrunkowe, materiały do plombowania zębów, woski dentystryczne, środki odkażające, środki do zwalczania robactwa, fungicydy, herbicydy.

(111) **170453** (220) 2002 10 10 (210) 256113  
(151) 2005 12 08 (441) 2003 04 22

(732) KLIN PRODUTOS INFANTIS LTDA, São Paulo, BR.

(540)



Kolor znaku: czarny, niebieski, żółty, czerwony, zielony, szary, biały

(531) 3.1, 27.5, 29.1

(510), (511) **25** obuwie domowe, wyjściowe, sportowe i plażowe, pantofle, kalosze, skarpety, pończochy, podwiązki, rajstopy, rajtuzy.

(111) **170454** (220) 2002 10 10 (210) 256124  
(151) 2005 12 08 (441) 2003 04 22

(732) „SOKPOL” Spółka z o.o., Myszków, PL.

(540) OSTRO KRĘCI

(510), (511) **32** soki, nektary i napoje owocowe i warzywne, **33** napoje alkoholowe.

(111) **170455** (220) 2002 10 10 (210) 256146  
(151) 2005 12 13 (441) 2003 04 22

(732) ATHENA Spółka z o.o., Poznań, PL.

(540)



Kolor znaku: czarny, biały, szary

(531) 26.3, 26.4, 26.5, 27.5, 29.1

(510), (511) **36** usługi związane z prowadzeniem agencji ubezpieczeniowych, usługi brokerskie dotyczące ubezpieczeń i reasekuracji świadczone ubezpieczanym i ubezpieczającym, usługi związane z zawieraniem wszystkich rodzajów umów ubezpieczeniowych, wyłączenie ubezpieczeń, informacja i doradztwo ubezpieczeniowe, usługi związane z pośrednictwem w obrocie nieruchomości, usługi brokerskie dotyczące akcji i własności, usługi finansowe.

(111) **170456** (220) 2002 10 11 (210) 256157  
(151) 2005 12 13 (441) 2003 04 22

(732) „P.R.E.S.C.O.” Spółka z ograniczoną odpowiedzialnością, Piła, PL.

(540)



Kolor znaku: granatowy, biały

(531) 25.5, 26.4, 26.5, 27.1, 29.1

(510), (511) **35** pozyskiwanie informacji o działalności gospodarczej, **36** windykacja wierzytelności, obrót wierzytelnościami, monitoring należności.

(111) **170457** (220) 2002 10 11 (210) 256158  
(151) 2005 12 13 (441) 2003 04 22

(732) „P.R.E.S.C.O.” Spółka z ograniczoną odpowiedzialnością, Piła, PL.

(540) P.R.E.S.C.O.

(510), (511) **35** pozyskiwanie informacji o działalności gospodarczej, **36** windykacja wierzytelności, obrót wierzytelnościami, monitoring należności.

(111) **170458** (220) 2002 10 11 (210) 256185  
(151) 2005 12 13 (441) 2003 04 22

(732) Przedsiębiorstwo Produkcyjno-Handlowo-Usługowe

„JANBOR” S.C. Jacek Janicki, Izabela Kapuścińska, Łódź, PL.

(540) janbor

(510), (511) **25** odzież, nakrycia głowy, obuwie.

(111) **170459** (220) 2002 10 11 (210) 256188  
(151) 2005 12 08 (441) 2003 04 22

(732) Wytwórnia Klejów i Zapraw Budowlanych ATLAS Grzelak

i Wspólnicy spółka jawna, Łódź, PL.

(540) polar

(510), (511) **01** surowce mineralne, kleje i zaprawy klejowe, **02** pokrywające powierzchnie dekoracyjne i ochronne kompozycje trwałe lub tymczasowe, podkłady, szpachlówki, powłoki gruntowe, środki zabezpieczające przed niszczeniem mury i inne materiały, wszystkie w formie preparatów proszkowych, płynnych, półpłynnych i rozpylanych oraz rozcieńczalniki do powyższych związków i preparatów, **03** preparaty do czyszczenia płytek ceramicznych z pozostałości klejów i zapraw, papier i emulsje ściernie, materiały polerskie, środki nablyszczające płytki ceramiczne po ich ułożeniu, **17** masy uszczelniające i hydroizolujące, preparaty płynne, półpłynne i w postaci proszku do rozprowadzenia cieczą, przeznaczone do uzyskiwania powłok uszczelniających i hydroizolujących w budownictwie, **19** materiały budowlane niemetalowe, elementy budowlane i półfabrykaty zawierające gips, gips, zaprawy gipsowe, niemetalowe elementy konstrukcyjne do systemów suchej zabudowy, belki, boazeria drewniana i niemetalowa, deski, drewno budowlane, drewno fornirowane obrobione, drewno po częściowej obróbce, drzwi i drzwi składane niemetalowe, klepka podłogowa, listwy drewniane, luźniki, okna, ramy niemetalowe, sklejka, tworzywa sztuczne w postaci płyt, form, kształtowników budowlanych, płytki ceramiczne, szkło budowlane, żaluzje niemetalowe.

(111) **170460** (220) 2002 10 11 (210) 256190  
(151) 2005 12 13 (441) 2003 04 22

(732) Wytwórnia Klejów i Zapraw Budowlanych „ATLAS” Grzelak

i Wspólnicy Spółka Jawna, Łódź, PL.

(540) tynkar

(510), (511) **01** surowce mineralne, kleje i zaprawy klejowe, **02** pokrywające powierzchnie dekoracyjne i ochronne kompozycje trwałe lub tymczasowe, podkłady, szpachlówki, powłoki gruntowe, środki zabezpieczające przed niszczeniem mury i inne materiały, wszystkie w formie preparatów proszkowych, płynnych, półpłynnych i rozpylanych (w tym w aerozolu) oraz rozcieńczalniki do powyższych związków i preparatów, **03** preparaty do czyszczenia, środki wybielające, detergenty, papier i emulsje ściernie, materiały polerskie, środki nablyszczające, **17** masy uszczelniające i hydroizolujące, preparaty płynne, półpłynne i w postaci proszku do rozprowadzenia cieczą, przeznaczone do uzyskiwania powłok uszczelniających i hydroizolujących w budownictwie, **19** materiały budowlane niemetalowe, elementy budowlane i półfabrykaty zawierające gips, gips, zaprawy gipsowe, niemetalowe elementy konstrukcyjne do systemów suchej zabudowy, masy tynkarskie.

(111) **170461** (220) 2002 10 07 (210) 255952  
(151) 2006 01 03 (441) 2003 04 22

(732) Tramp Travel Holidays International Sp. z o.o., Bielsko-Biała, PL.

(540)



## Tramp Travel

Kolor znaku: czarny, żółty, czerwony, pomarańczowy, biały

(531) 1.3, 26.1, 27.5, 29.1

(510), (511) **35** usługi agencji reklamowych, w tym również reklama i działalność informacyjna na rzecz osób trzecich, rozpowszechnianie materiałów reklamowych i tekstów reklamowych w formie ogłoszeń, ulotek, filmów reklamowych, poprzez media i korespondencyjnie, pośrednictwo handlowe, promocja sprzedaży, oraz pomoc w zarządzaniu przedsiębiorstwami, **36** usługi agencji ubezpieczeniowych, w tym również zawieranie umów ubezpieczeniowych, informacja i doradztwo w sprawach ubezpieczeniowych, prowadzenie kantorów i punktów wymiany walut, **39** usługi biur turystycznych, organizowanie wczasów, wycieczek, turystyki i zwiedzania, pilotaż i usługi tranzytowe, organizowanie podróży transportem autobusowym, kolejowym, powietrznym, promowym, łodziami i statkami, rezerwacja miejsc wycieczkowych i miejsc podróży, informacja o transporcie, **41** edukacja, kursy, nauczanie stacjonarne i korespondencyjne, organizowanie i prowadzenie konferencji, kongresów, seminariów, sympozjów i zjazdów, usługi związane z organizacją wypoczynku, organizowanie obozów wakacyjnych i sportowych, organizowanie rozrywki, konkursów edukacyjnych i rozrywkowych, usługi klubowe, informacja o edukacji, wypoczynku, rekreacji i imprezach rozrywkowych, rezerwacja miejsc na widowiskach, rejestracja na kasetach wideo, **43** usługi związane z zakwaterowaniem i wyżywieniem, usługi hotelarskie, prowadzenie restauracji, barów i kawiarni, rezerwacja miejsc noclegowych w hotelach, pensjonatach, domach wczasowych i turystycznych.

(111) **170462** (220) 2002 10 13 (210) 256196

(151) 2005 12 13 (441) 2003 04 22

(732) Zakłady Przemysłu Cukierniczego „MIESZKO”

Spółka Akcyjna, Racibórz, PL.

(540) Miłe chwile

(510), (511) **30** kawa, kakao, ryż, tapioka, sago, mąka i produkty zbożowe, chleb, wyroby cukiernicze i słodczyce, miód, melasa (syropy), drożdże, proszek do pieczenia, musztarda.

(111) **170463** (220) 2002 10 14 (210) 256217

(151) 2005 12 20 (441) 2003 04 22

(732) Wyborowa Spółka Akcyjna, Poznań, PL.

(540)



(531) 19.7, 27.5

(510), (511) **33** napoje alkoholowe.

(111) **170464** (220) 2002 10 16 (210) 256353

(151) 2005 12 20 (441) 2003 04 22

(732) Environment One Corporation, Niskayuna, US.

(540) E/ONE SEWERS

(510), (511) **40** wytwarzanie na zamówienie i/lub według dostarczonej specyfikacji szeregu powszechnych wyrobów z dziedziny systemów usuwania odpadów, wytwarzanie na zamówienie stacji pomp rozdrabniających ścieki i pomocniczych urządzeń dla systemów niskociśnieniowych kanałów ściekowych, wykonywanie na zamówienie artykułów przeznaczonych do usuwania odpadów lub ich obróbki, wtórnego wykorzystania lub uszlachetnienia, usługi ob-

robki i uszlachetnienia odpadów, wtórne wykorzystanie odpadów, **42** usługi doradcze w dziedzinie inżynierii lądowej i wodnej, badania techniczne, projektowanie i doradztwo, projektowanie konstrukcji, wszystko w odniesieniu do systemów usuwania odpadów lub ścieków i/lub instalacji sanitarnych, profesjonalne doradztwa, informacja i poradnictwo w odniesieniu do wszystkich wymienionych powyżej usług, projektowanie na zamówienie artykułów przeznaczonych do usuwania odpadów lub ich obróbki, wtórnego wykorzystania lub uszlachetnienia.

(111) **170465** (220) 2002 10 16 (210) 256354

(151) 2005 12 20 (441) 2003 04 22

(732) Environment One Corporation, Niskayuna, US.

(540) E/ONE

(510), (511) **07** pompy, pulweryzatory ścieków, pompy stanowiące części maszyn, silników lub silników elektrycznych, maszyny, urządzenia i narzędzia dla systemów usuwania ścieków i odpadów, pompy rozdrabniające, stacje pomp rozdrabniających, części i osprzęt dla wszystkich wymienionych powyżej towarów, wszystkie w/w nie ujęte w innych klasach, **09** wyposażenie kontrolne i sterujące związane z elektrycznością i przemysłem elektrycznym, aparatura i instrumenty kontrolne i sterujące dla generatorów, przyrządy kontrolujące warunki ogólne, szafki kontroli wodoru, tablice kontroli wodoru, analizatory gazu generatorowego, elektryczne tablice zaworów, aparatura i instrumenty do kontroli wodoru, części i wyposażenie dla wymienionych powyżej towarów.

(111) **170466** (220) 2002 10 16 (210) 256355

(151) 2005 12 02 (441) 2003 04 22

(732) Reebok International Limited, Lancaster, GB.

(540) RBK

(510), (511) **09** nagrane kasety dźwiękowe i nagrane kasety video, przyrządy do noszenia na oczach, etui na przyrządy do noszenia na oczach, sznureczki do przyrządów do noszenia na oczach, ściereczki czyszczące do przyrządów do noszenia na oczach wszystkie wymienione zawarte w tej klasie, okulary ochronne, okulary przeciwsłoneczne, pedometry, urządzenia kontrolne do pomiaru częstotliwości akcji serca do stosowania w treningu sprawnościowo-kondycyjnym (fitness), w sporcie i rekreacji, kaski ochronne rowerowe, futbolowe, narciarskie, hokejowe i do wyścigów samochodowych, **14** wyroby jubilerskie, **18** walizy i torby podróżne, torby sportowe do użytku ogólnego, torby-worki (duffel bags), torebki do noszenia różnych rzeczy nie ujęte w innych klasach, tornistry, plecaki, torby na ramię, **25** obuwie, odzież, nakrycia głowy, **28** artykuły i sprzęt sportowy nie ujęte w innych klasach, **32** napoje bezalkoholowe, **35** usługi sklepów detalicznych i hurtowych dotyczące wszystkich w/w towarów.

(111) **170467** (220) 2002 10 17 (210) 256380

(151) 2005 12 20 (441) 2003 04 22

(732) Colgate-Palmolive Company, Nowy Jork, US.

(540) PALMOLIVE HYDRA NATURA

(510), (511) **03** stosowane do ciała lotiony, kremy, olejki, nawilżacze i preparaty do oczyszczania skóry, mianowicie mydła, żele do kąpieli i pod prysznic, kremy, płukanki do ciała.

(111) **170468** (220) 2002 10 17 (210) 256383

(151) 2006 01 02 (441) 2003 04 22

(732) Colgate-Palmolive Company, Nowy Jork, US.

(540) SPEED STICK 24/7

(510), (511) **03** dezodoranty, antyperspiranty, spreje, wszystkie w/w do ciała do użytku osobistego.

(111) **170469** (220) 2002 10 18 (210) 256450

(151) 2005 12 02 (441) 2003 04 22

(732) EK Polska Sp. z o.o., Warszawa, PL.

(540) MrWATT

(510), (511) **07** zmechanizowany sprzęt agd, **08** narzędzia i urządzenia do użytku domowego, z napędem elektrycznym, **09** sprzęt rtv, urządzenia do telefonii komórkowej, **11** urządzenia do oświetlania, ogrzewania, gotowania, chłodzenia, suszenia, wentylacji, zaopatrzenia w wodę oraz instalacje sanitarne, **16** druki, formularze, plakaty, kalendarze, broszury, informatory, materiały instruktażowe, porad-

niki, opakowania z papieru, tektury, kartonu i tworzyw sztucznych, **35** grupowanie towarów osób trzecich w sklepach i/lub hurtowniach z artykułami branż: agd, rtv, telefonii komórkowej, meblarskiej oraz wyposażenia łazienek, w celu umożliwienia nabywcom dogodnego ich oglądania i dokonywania zakupów, **36** usługi finansowe: pośrednictwo w zakresie udzielania kredytów.

(111) **170470** (220) 2002 10 18 (210) 256451  
 (151) 2005 12 02 (441) 2003 04 22  
 (732) EK Polska Sp. z o.o., Warszawa, PL.  
 (540)



Kolor znaku: żółty, czarny

(531) 1.15, 2.1, 9.3, 27.5, 29.1

(510), (511) **07** zmechanizowany sprzęt agd, **08** narzędzia i urządzenia do użytku domowego, z napędem elektrycznym, **09** sprzęt rtv, urządzenia do telefonii komórkowej, **11** urządzenia do oświetlania, ogrzewania, gotowania, chłodzenia, suszenia, wentylacji, zaopatrzenia w wodę oraz instalacje sanitarne, **16** druki, formularze, plakaty, kalendarze, broszury, informatory, materiały instruktażowe, poradniki, opakowania z papieru, tektury, kartonu i tworzyw sztucznych, **35** grupowanie towarów osób trzecich w sklepach i/lub hurtowniach z artykułami branż: agd, rtv, telefonii komórkowej, meblarskiej oraz wyposażenia łazienek, w celu umożliwienia nabywcom dogodnego ich oglądania i dokonywania zakupów, **36** usługi finansowe: pośrednictwo w zakresie udzielania kredytów.

(111) **170471** (220) 2002 10 22 (210) 256579  
 (151) 2005 12 14 (441) 2003 05 05  
 (732) „ALPAT” Spółka z ograniczoną odpowiedzialnością,  
 Warszawa, PL.  
 (540)



Kolor znaku: czerwony, biały, czarny

(531) 26.3, 26.4, 27.5, 29.1

(510), (511) **04** paliwa silnikowe, paliwa gazowe, gaz olejowy i oświetleniowy, benzyna lekka czysta, benzyna ciężka, ropa naftowa, oleje napędowe, nafta, alkohol-paliwo, **32** napoje bezalkoholowe, piwo, **33** napoje alkoholowe, **34** papierosy, tytoń, **35** doradztwo gospodarcze, doradztwo w zakresie rachunkowości, zarządzanie holdingami, **36** zarządzanie nieruchomościami, sprzedaż nieruchomości, wynajem mieszkań i innych nieruchomości, zarządzanie finansami, **39** dystrybucja towarów, usługi transportowe.

(111) **170472** (220) 2002 10 23 (210) 256592  
 (151) 2005 12 07 (441) 2003 05 05  
 (732) ENIRO Polska Spółka z o.o., Warszawa, PL.  
 (540) panorama firm znajdziesz wszystko  
 (510), (511) **09** dane na nośnikach optycznych i magnetycznych, komputery, CD - romy, DVD, dyskietki, sprzęt komputerowy, programy do maszyn cyfrowych, **16** książki telefoniczne i adresowe, broszury, kalendarze, czasopisma, książki, **35** usługi w zakresie promowania towarów i usług, usługi w zakresie udzielania pomocy w prowadzeniu działalności gospodarczej, gromadzenie informacji i prowadzenie spisu firm oraz danych o firmach, usługi w zakresie udostępniania bazy danych, usługi w zakresie publikowania tekstów reklamowych, usługi w zakresie dostarczania informacji na stronach internetowych

odnośnie wydarzeń biznesowych, wydarzeń politycznych, ekonomicznych, codziennych doniesień prasowych, usługi konsultingowe, **38** usługi w zakresie internetu polegające zbieraniu i przekazywaniu wiadomości, informacji tekstowych i obrazowych przy pomocy komputera, usługi w zakresie poczty telefonicznej, usługi telefaksowe, **41** usługi wydawnicze, usługi w zakresie dostarczania informacji na stronach internetowych dotyczące kultury i wydarzeń sportowych, **42** usługi w zakresie dostarczania informacji na stronach internetowych o pogodzie, usługi w zakresie informatyki i prowadzenia portalu internetowego.

(111) **170473** (220) 2002 10 25 (210) 256689  
 (151) 2005 12 21 (441) 2003 05 05  
 (732) Firma Handlowa „TOMEK” Bogusława Tomkowiak, Michał Tomkowiak, Poznań, PL.

(540) tomek

(510), (511) **06** rury, kształtki, kołnierze, złączki, śrubunki, uchwyty, konsole metalowe, zawory grzejnikowe kulowe wodne i gazowe metalowe, **07** pompy do instalacji grzewczych i sanitarnych, **11** armatura sanitarna, deski sedesowe, filtry do wody, grzejniki łazienkowe, hydrofory, kabiny prysznicowe, kotły grzewcze, miski ustępowe, pisuary, podgrzewacze wody i wypromienniki grzewczo-chłodzące, podgrzewacze podłogowe, regulatory temperatury, spłuczki, umywalki, wanny, zlewozmywaki, **19** rury i kształtki z tworzyw sztucznych, **35** usługi marketingowe, usługi promocyjne i reklamowe, pośrednictwo handlowe, doradztwo handlowe, usługi komisju w zakresie klas towarowych wymienionych w podaniu, **36** doradztwo finansowe, **37** usługi w zakresie wykonawstwa instalacyjnego i budowlanego.

(111) **170474** (220) 2002 10 25 (210) 256690  
 (151) 2005 12 21 (441) 2003 05 05  
 (732) Grupa Handlowa „SANGROUP” Spółka z o.o., Warszawa, PL.  
 (540)

# SANGROUP

(531) 27.5

(510), (511) **06** rury, kształtki, kołnierze, złączki, śrubunki, uchwyty, konsole metalowe, zawory grzejnikowe kulowe wodne i gazowe metalowe, **07** pompy do instalacji grzewczych i sanitarnych, **11** armatura sanitarna, deski sedesowe, filtry do wody, grzejniki łazienkowe, hydrofory, kabiny prysznicowe, kotły grzewcze, miski ustępowe, pisuary, podgrzewacze wody i wypromienniki grzewczo-chłodzące, podgrzewanie podłogowe, regulatory temperatury, spłuczki, umywalki, wanny, zlewozmywaki, **19** rury i kształtki z tworzyw sztucznych, **35** usługi marketingowe, usługi promocyjne i reklamowe, pośrednictwo handlowe, doradztwo handlowe, usługi komisju dotyczące towarów wymienionych w klasie 11, **36** doradztwo finansowe, **37** usługi w zakresie wykonawstwa instalacyjnego i budowlanego.

(111) **170475** (220) 2002 10 25 (210) 256691  
 (151) 2005 12 21 (441) 2003 05 05  
 (732) Grupa Handlowa „SANGROUP” Spółka z o.o., Warszawa, PL.

(540) sangroup

(510), (511) **06** rury, kształtki, kołnierze, złączki, śrubunki, uchwyty, konsole metalowe, zawory grzejnikowe kulowe wodne i gazowe metalowe, **07** pompy do instalacji grzewczych i sanitarnych, **11** armatura sanitarna, deski sedesowe, filtry do wody, grzejniki łazienkowe, hydrofory, kabiny prysznicowe, kotły grzewcze, miski ustępowe, pisuary, podgrzewacze wody i wypromienniki grzewczo-chłodzące, podgrzewanie podłogowe, regulatory temperatury, spłuczki, umywalki, wanny, zlewozmywaki, **19** rury i kształtki z tworzyw sztucznych, **35** usługi marketingowe, usługi promocyjne i reklamowe, pośrednictwo handlowe, doradztwo handlowe, usługi komisju dotyczące towarów wymienionych w klasie 11, **36** doradztwo finansowe, **37** usługi w zakresie wykonawstwa instalacyjnego i budowlanego.

(111) **170476** (220) 2002 10 25 (210) 256725  
 (151) 2005 12 16 (441) 2003 05 05  
 (732) ORIFLAME COSMETICS S.A., Luxembourg, LU.

(540)

**β-prostimuline™**

(531) 27.5

(510), (511) **03** preparaty wybielające i inne substancje stosowane w praniu, preparaty czyszczące, nabłyszczające, szorujące i ściernie, mydła, produkty perfumeryjne, olejki eteryczne, kosmetyki, lotiony do włosów, produkty do czyszczenia zębów.

(111) **170477** (220) 2002 10 25 (210) 256728  
 (151) 2005 12 16 (441) 2003 05 05  
 (732) Hortex Holding Spółka Akcyjna, Warszawa, PL.  
 (540)



Kolor znaku: żółty, zielony, czarny

(531) 1.5, 9.1, 27.5, 29.1

(510), (511) **29** mrożone owoce i warzywa, mrożone mieszanki owocowe i warzywne, mrożone dania gotowe, przetwory owocowe i warzywne, składniki do sporządzania zup, suszone i gotowane owoce i warzywa, smażone owoce i warzywa, konserwowane owoce i warzywa, konserwy owocowe i warzywne, przeciera i musy owocowe i warzywne, sałatki owocowe i warzywne, **30** mrożone wyroby mączne.

(111) **170478** (220) 2002 10 25 (210) 256746  
 (151) 2005 12 16 (441) 2003 05 05  
 (732) Zakłady Mięsne „DUDA” S.A., Warszawa, PL.  
 (540)



Kolor znaku: biały, pomarańczowy

(531) 26.4, 29.1

(510), (511) **29** mięso i jego przetwory, ekstrakty mięsne, konserwy mięsne, tłuszcze zwierzęce, wyroby garmazeryjne, drób, ryby, dziczyzna, jaja, mleko i produkty z mleka, galaretki, dżemy, bakalie, owoce, warzywa i grzyby suszone, konserwowane i gotowane, oleje i tłuszcze jadalne, pasztety, **30** aromaty, przyprawy, sól, kawa i namiastki kawy, herbata, kakao, czekolada, cukier, ryż, kasze spożywcze, mąka, preparaty zbożowe, makarony, wyroby piekarnicze, wyroby cukiernicze i słodczyce, lody, miód, drożdże, proszki do pieczenia, musztarda, ocet, koncentraty spożywcze, zupy błyskawiczne, budynie, kisiel, sosy, keczup, majonezy, **31** warzywa, nasiona, rośliny i naturalne kwiaty, runo leśne, orzechy, ziarna, zioła, grzyby, korzenie spożywcze, ziemniaki, pasza dla zwierząt, otręby, sód, **32** piwo, wody mineralne, soki owocowe, syropy, preparaty do przygotowywania napojów.

(111) **170479** (220) 2002 10 25 (210) 256747  
 (151) 2005 12 16 (441) 2003 05 05  
 (732) Zakłady Mięsne „DUDA” S.A., Warszawa, PL.

(540)



Kolor znaku: biały, zielony, czarny

(531) 5.3, 27.5, 29.1

(510), (511) **29** mięso i jego przetwory, ekstrakty mięsne, konserwy mięsne, tłuszcze zwierzęce, wyroby garmazeryjne, drób, ryby, dziczyzna, jaja, mleko i produkty z mleka, galaretki, dżemy, bakalie, owoce, warzywa i grzyby suszone, konserwowane i gotowane, oleje i tłuszcze jadalne, pasztety, **30** aromaty, przyprawy, sól, kawa i namiastki kawy, herbata, kakao, czekolada, cukier, ryż, kasze spożywcze, mąka, preparaty zbożowe, makarony, wyroby piekarnicze, wyroby cukiernicze i słodczyce, lody, miód, drożdże, proszki do pieczenia, musztarda, ocet, koncentraty spożywcze, zupy błyskawiczne, budynie, kisiel, sosy, keczup, majonezy, **31** warzywa, nasiona, rośliny i naturalne kwiaty, runo leśne, orzechy, ziarna, zioła, grzyby, korzenie spożywcze, ziemniaki, pasza dla zwierząt, otręby, sód, **32** piwo, wody mineralne, soki owocowe, syropy, preparaty do przygotowywania napojów.

(111) **170480** (220) 2002 10 25 (210) 256750  
 (151) 2005 12 16 (441) 2003 05 05  
 (732) BLACK AND WHITE STYLE Mariusz Zielmachowicz, Elbląg, PL.  
 (540)



(531) 24.17, 26.4, 27.5

(510), (511) **20** biurka, meble biurowe, fotele, siedziska, krzesła, stoły, stoliki, ławy i ławki meblowe, sofy, kanapy, komody, kredensy, regały, biblioteczeki, szafki, meble biurowe, szafy odzieżowe, meble pokojowe, sypialne i kuchenne, wieszaki, meble w ogólności.

(111) **170481** (220) 2001 10 03 (210) 241410  
 (151) 2006 03 16 (441) 2002 04 08  
 (732) „OSKAR INTERNATIONAL TRADING” Spółka z o.o., Warszawa, PL.  
 (540)



Kolor znaku: żółto-zielony, złoty, czarny, biały, zielony

(531) 5.5, 26.4, 27.5, 28.3, 29.1

(510), (511) **30** herbaty, herbaty jaśminowe.

(111) **170482** (220) 2002 10 30 (210) 256874  
 (151) 2005 12 07 (441) 2003 05 05  
 (732) EKONAF T Spółka z o.o., Trzebinia, PL.  
 (540) E-WAX  
 (510), (511) **04** woski parafinowe, kompozycje woskowe.

(111) **170483** (220) 2002 10 30 (210) 256887  
 (151) 2005 12 07 (441) 2003 05 05  
 (732) „CD Projekt” Spółka z o.o., Warszawa, PL.  
 (540)



Kolor znaku: żółty, niebieski  
 (531) 27.5, 29.1  
 (510), (511) **09** programy gier komputerowych, **16** książki, komiksy.

(111) **170484** (220) 2002 10 30 (210) 256903  
 (151) 2005 12 07 (441) 2003 05 05  
 (732) STAR FOODS Spółka Akcyjna, Warszawa, PL.  
 (540)



Kolor znaku: żółty, granatowy, biały, czerwony  
 (531) 1.1, 9.1, 27.5, 29.1  
 (510), (511) **29** owoce i warzywa konserwowane, suszone, gotowane, frytki ziemniaczane opiekane w oleju, bakalie, orzechy, łuskane ziarna słonecznika i dyni, **30** preparaty zbożowe, pieczywo cukiernicze, wyroby piekarnicze, chrupkie przekąski z produktów zbożowych, ryżu, kukurydzy, wyroby cukiernicze, słodczyce, czekolada.

(111) **170485** (220) 2002 10 30 (210) 256924  
 (151) 2005 12 07 (441) 2003 05 05  
 (732) SLV PROJEKT Spółka z o.o., Katowice, PL.  
 (540)



Kolor znaku: ciemnofioletowy, biały  
 (531) 26.1, 26.4, 26.7, 29.1  
 (510), (511) **09** komputery i sprzęt przetwarzający dane, osprzęt komputerowy, programy komputerowe, magnetyczne nośniki danych, płyty (dyski) z nagraniami, **42** programowanie komputerowe.

(111) **170486** (220) 2002 10 30 (210) 256929  
 (151) 2005 12 06 (441) 2003 05 05  
 (732) „Con-Tax Consulting” Iwona Sokołowska, Mikołów, PL.  
 (540) Con-Tax Consulting  
 (510), (511) **35** usługi związane z: prowadzeniem ksiąg rachunkowych i podatkowych, w tym ksiąg przychodów i rozchodów oraz ksiąg handlowych, sporządzaniem deklaracji podatkowych, rachunkowością podmiotów gospodarczych, usługi księgowo, pomoc i doradztwo specjalistyczne w sprawach oraz zakresie organizowania, prowadzenia i zarządzania działalnością gospodarczą, **36** usługi związane z doradztwem podatkowym i finansowym oraz analizami finansowymi.

(111) **170487** (220) 2002 10 31 (210) 256934  
 (151) 2005 12 06 (441) 2003 05 05  
 (732) ACP PHARMA Spółka Akcyjna, Łódź, PL.

(540)



Kolor znaku: jasnogranatowy  
 (531) 24.15, 26.1, 27.5, 29.1  
 (510), (511) **05** leki, preparaty farmaceutyczne, środki dentystyczne, higieniczne i weterynaryjne, preparaty medyczne do odchudzania, preparaty witaminowo-mineralne, odżywki do celów leczniczych, w tym dla sportowców, **35** badanie rynku i opinii publicznej, reklama osób trzecich, rozpowszechnianie próbek i materiałów, zgrupowanie na rzecz osób trzecich różnych artykułów, pozwalające nabywcy wygodnie je oglądać i kupować w hurtowni z lekami, preparatami farmaceutycznymi, środkami dentystycznymi, higienicznymi i weterynaryjnymi, preparatami medycznymi do odchudzania, preparatami witaminowo-mineralnymi, odżywkami do celów leczniczych, w tym dla sportowców.

(111) **170488** (220) 2002 10 31 (210) 256946  
 (151) 2005 12 06 (441) 2003 05 05  
 (732) SCANDINAVIAN TOBACCO Spółka Akcyjna, Jawornik, PL.  
 (540)



Kolor znaku: szary, granatowy  
 (531) 1.15, 27.5, 29.1  
 (510), (511) **34** wyroby tytoniowe, tytoń, tytoń fajkowy, papierosy, cygara, cygaretki, zapalaki, zapalniczki, artykuły dla palących, fajki, papierosnice, popielniczki.

(111) **170489** (220) 2002 10 31 (210) 256948  
 (151) 2005 12 07 (441) 2003 05 05  
 (732) RANBAXY (POLAND) Spółka z o.o., Warszawa, PL.  
 (540) PRAVATOR  
 (510), (511) **05** leki, produkty farmaceutyczne, weterynaryjne i higieniczne, materiały opatrunkowe.

(111) **170490** (220) 2002 10 31 (210) 256953  
 (151) 2005 12 07 (441) 2003 05 05  
 (732) S.C. JOHNSON & SON, INC., Racine, US.  
 (540)

## OFF! AQUA

(531) 24.17, 27.5  
 (510), (511) **05** preparaty służące do niszczenia chwastów oraz szkodników, środki owadobójcze, środki odstręczające insekty, środki grzybobójcze, środki zabezpieczające przed molami, środki przeciw gryzoniom.

(111) **170491** (220) 2002 11 14 (210) 257502  
 (151) 2005 12 22 (441) 2003 05 19  
 (732) „TREC” Danuta Tamiolakis, Gdynia, PL.

(540)



Kolor znaku: biały, niebieski, czarny

(531) 27.5, 29.1

(510), (511) **05** dietetyczne substancje do celów medycznych, preparaty farmaceutyczne, odżywki, mineralne dodatki do żywności, preparaty witaminowe.(111) **170492** (220) 2002 11 15 (210) 257553

(151) 2005 12 22 (441) 2003 05 19

(732) Mattel, Inc., El Segundo, US.

(540) MASTERS OF THE UNIVERSE

(510), (511) **09** taśmy video, programy komputerowe, gry video, CD, DVD, **28** zabawki, gry i zestawy do zabawy, **41** usługi z zakresu rozrywki, usługi dotyczące produkcji filmowych i telewizyjnych seriali oraz telewizyjnych programów dla dzieci.(111) **170493** (220) 2002 11 18 (210) 257599

(151) 2005 12 07 (441) 2003 05 19

(732) Zakład Produkcyjno - Handlowo - Usługowy „MŁYNARZ”, Elżbieta Rybińska, Bogusław Nowak, Szamotuły, PL.

(540)



Kolor znaku: czarny, pomarańczowy, brązowy, srebrny, zielony

(531) 9.1, 23.1, 24.1, 25.5, 27.5, 29.1

(510), (511) **43** usługi gastronomiczne.(111) **170494** (220) 2002 11 18 (210) 257624

(151) 2006 01 02 (441) 2003 05 19

(732) LEVI STRAUSS &amp; CO., San Francisco, US.

(540)



(531) 26.4, 27.5

(510), (511) **35** usługi prowadzenia sklepów detalicznych z odzieżą.(111) **170495** (220) 2002 11 28 (210) 258102

(151) 2006 01 13 (441) 2003 06 02

(732) Przedsiębiorstwo Produkcyjno-Handlowo-Usługowe „AXIS” Joanna Molęda, Kwietniki, PL.

(540)



Kolor znaku: czarny, jasnoniebieski, biały

(531) 27.1, 27.5, 29.1

(510), (511) **12** obudowy, części pojazdów lądowych inne niż silników, zwłaszcza kłapy, pokrywy, pojemniki, kosze, osłony, wirniki i osłony wirników chłodnic dla pojazdów samochodowych, części karoserii z tworzyw sztucznych.(111) **170496** (220) 2002 12 02 (210) 258317

(151) 2005 12 27 (441) 2003 06 16

(732) Przedsiębiorstwo Farmaceutyczne „LEK-AM” Spółka z o.o., Zakroczym, PL.

(540)



Kolor znaku: ciemnoniebieski, pomarańczowy, żółty, biały

(531) 1.3, 26.1, 27.5, 29.1

(510), (511) **05** produkty farmaceutyczne, leki.(111) **170497** (220) 2002 12 02 (210) 258318

(151) 2005 12 27 (441) 2003 06 16

(732) IC MEDICARE Spółka z o.o., Poznań, PL.

(540) ORTHOLAN

(510), (511) **05** dietetyczny środek spożywczy.(111) **170498** (220) 2002 12 02 (210) 258319

(151) 2005 12 27 (441) 2003 06 16

(732) IC MEDICARE Spółka z o.o., Poznań, PL.

(540) ORTHOVET

(510), (511) **05** preparaty lecznicze dla zwierząt.(111) **170499** (220) 2002 12 05 (210) 258442

(151) 2005 12 08 (441) 2003 06 16

(732) PepsiCo, Inc., Purchase, US.

(540)



Kolor znaku: niebieski, czerwony, biały, czarny

(531) 26.1, 27.5, 29.1

(510), (511) **32** wody mineralne gazowane i niegazowane oraz inne napoje bezalkoholowe, owocowe i warzywne napoje oraz soki, syropy, koncentraty i inne produkty do przygotowywania napojów.

(111) **170500** (220) 2002 12 30 (210) 259329  
 (151) 2006 01 04 (441) 2003 07 14  
 (732) Intel Corporation (a Delaware corporation), Santa Clara, US.  
 (540)



(531) 2.9, 3.7, 27.5

(510), (511) **09** komputery, sprzęt komputerowy, półprzewodniki, mikroprocesory i inne urządzenia półprzewodnikowe, układy scalone, zestawy elektronicznych mikroukładów do komputerów, komputerowe płyty główne i płyty rozszerzenia, mikrokomputery, komputerowe stacje robocze, procesory softwarowe programowalne, notebooki i laptopy, osobyści asystenci cyfrowi, komputery przenośne, komputery podręczne, komputerowe urządzenia peryferyjne, oprogramowanie komputerowe, komputerowe oprogramowanie sprzętowe i oprogramowanie systemów operacyjnych, sprzęt i oprogramowanie do tworzenia sieci komputerowych i sieci telekomunikacyjnych, serwery, adaptory sieci komputerowych, przełączniki, routery i huby do sieci komputerowych, bezprzewodowe i przewodowe modemy oraz karty i urządzenia łącznościowe, telefony przenośne, akcesoria, części, osprzęt oraz aparaty testujące do wyżej wymienionych towarów, aparaty i przyrządy naukowe, żeglarskie, geodezyjne, fotograficzne, kinematograficzne, optyczne, wagowe, pomiarowe, sygnalizacyjne, do ratowania życia i do celów dydaktycznych, aparaty i przyrządy do prowadzenia, przełączania, transformacji, akumulacji, regulacji i kontroli elektryczności, aparaty do nagrywania, transmisji lub reprodukcji dźwięku lub obrazów, magnetyczne nośniki danych, dyski z nagraniami, automaty sprzedające i mechanizmy uruchamiane przez wrzucenie monety, kasy sklepowe, maszyny liczące i sprzęt do przetwarzania danych.

(111) **170501** (220) 2000 08 16 (210) 222806  
 (151) 2006 01 10  
 (732) GREINPLAST PODKARPACIE Spółka z o.o., Krosno, PL.  
 (540) LICO PUTZ

(510), (511) **01** chemiczne środki dla przemysłu, środki do wykańczania powierzchni na bazie karboksymetylocelulizy i dolomitów dla celów przemysłowych, **19** budowlane materiały niemetalowe, mokra masa szpachlowa mająca zastosowanie jako niemetalowe pokrycia ścian: powłoki mające zastosowanie jako materiały budowlane, zaprawa budowlana, zaczyn cementowy.

(111) **170502** (220) 2001 06 15 (210) 236970  
 (151) 2006 01 16  
 (732) ETNA Lech Olczedajewski, Teresin, PL.  
 (540)



Kolor znaku: miedzany, biały, czarny, czerwony

(531) 26.3, 26.4, 27.5, 29.1

(510), (511) **11** pompy ciepła, **37** usługi wykonywania instalacji centralnego ogrzewania i wentylacyjnych.

(111) **170503** (220) 2001 11 19 (210) 243106  
 (151) 2006 01 10 (441) 2002 05 20  
 (732) „TECO” Spółka z ograniczoną odpowiedzialnością, Wrocław, PL.  
 (540)



Kolor znaku: ciemnoniebieski, żółty

(531) 24.15, 26.4, 27.5, 29.1

(510), (511) **17** wyroby z tworzyw sztucznych, włókna z tworzyw sztucznych nie do celów włókienniczych, materiały do wypełniania z kauczuku lub z tworzyw sztucznych, **37** usługi w zakresie robót budowlano-remontowych, montażowych, instalacji wodno-kanalizacyjnych, rurociągów, linii elektroenergetycznych i telekomunikacyjnych, usługi związane z wykonywaniem wykopów i wierceń geologiczno-inżynierskich, budowa i eksploatacja składowisk odpadów komunalnych, przemysłowych i niebezpiecznych, budowa i eksploatacja zakładów utylizacji odpadów komunalnych, przemysłowych i niebezpiecznych, budowa i eksploatacja zakładów przeróbki odpadów komunalnych, przemysłowych i niebezpiecznych, rekultywacja składowisk odpadów komunalnych, przemysłowych i niebezpiecznych.

(111) **170504** (220) 2002 02 13 (210) 246403  
 (151) 2006 01 03 (441) 2002 08 26  
 (732) HARLEQUIN BOOKS S.A., Granges-Paccot, CH.  
 (540) SECRET

(510), (511) **16** materiały drukowane, podręczniki, książki, publikacje, magazyny, gazety, dzienniki, plakaty, fotografie, materiały piśmienne, pióra i ołówki, notesy, kartki do notowania, kartki z życzeniami.

(111) **170505** (220) 2002 02 27 (210) 247003  
 (151) 2006 01 10 (441) 2002 09 09  
 (732) „TRICITY” Andrzej Zieliński, Regina Zielińska, Krzysztof Żołnieruk, Lidia Żołnieruk Sp.j., Gdynia, PL.  
 (540)



Kolor znaku: ceglasty, ciemnozielony, biały

(531) 27.5, 29.1

(510), (511) **12** pojazdy samochodowe i części składowe do pojazdów, **35** reklama osób trzecich przedstawiana w formie słowno-graficznej na materiałach wydawniczych typu ulotki, plakaty, prowadzenie interesów osób trzecich poprzez pośrednictwo w zawieraniu umów między stronami, **36** usługi w zakresie pośrednictwa przy udzielaniu kredytów, doradztwo kredytowe, usługi ubezpieczeniowe.

(111) **170506** (220) 2002 02 28 (210) 247076  
 (151) 2006 01 03 (441) 2002 09 09  
 (732) Przedsiębiorstwo Produkcyjno-Usługowo-Handlowe EXPORT-IMPORT Gos Jolanta, Biała Rawska, PL.  
 (540)



(531) 7.1

(510), (511) **43** usługi hotelarskie, usługi gastronomiczne, organizowanie i obsługa imprez o charakterze kulinarnym.



(111) **170507** (220) 2002 04 02 (210) 248636  
 (151) 2006 01 05 (441) 2002 10 07  
 (732) Poznańska Palarnia Kawy „ASTRA” Spółka z o.o., Poznań, PL.  
 (540) astra charme  
 (510), (511) **30** kawa naturalna, ekstrakty kawy, modyfikacje kawy naturalnej, namiastki kawy.

(111) **170508** (220) 2002 04 29 (210) 249839  
 (151) 2006 01 10 (441) 2002 11 04  
 (732) Przedsiębiorstwo Projektowania Modernizacji i Rozwoju Z.A. „PUŁAWY” S.A. - „PROZAP” Spółka z o.o., Puławy, PL.  
 (540) PROZAP  
 (510), (511) **09** komputery, **42** prace badawczo - rozwojowe, prace studialne, dokumentacja inwestycyjna i remontowa, projekty budowlane, projekty wykonawcze, oprogramowanie komputerowe.

(111) **170509** (220) 2002 07 18 (210) 253015  
 (151) 2006 01 03 (441) 2003 01 27  
 (732) Campina GmbH & Co. KG, Heilbronn, DE.  
 (540)

**fruttis**  
 mocno owocowy

Kolor znaku: granatowy, biały

(531) 27.5, 29.1  
 (510), (511) **29** produkty mleczne, jogurty, desery mleczne, napoje mleczne, serki, twarogi, twarożki, batony mleczne.

(111) **170510** (220) 2002 09 12 (210) 255000  
 (151) 2005 12 14 (441) 2003 03 24  
 (732) PRESSPUBLICA Spółka z o.o., Warszawa, PL.  
 (540)

**nasza Europa**

(531) 24.7  
 (510), (511) **16** druki, dzienniki, czasopisma, fotografie, **35** badania opinii, badania rynku doradztwo handlowe, reklama, prognozy ekonomiczne, **38** przesyłanie i rozpowszechnianie wiadomości za pomocą internetu, **41** publikowanie książek i tekstów inne niż reklamowe, organizowanie gier, konkursów, imprez rozrywkowych, **42** badania i porady prawne, programowanie komputerów.

(111) **170511** (220) 2002 09 16 (210) 255111  
 (151) 2006 01 05 (441) 2003 03 24  
 (732) Grupa Żywiec S.A., Żywiec, PL.  
 (540)



Kolor znaku: czerwony, złoty, biały

(531) 2.1, 7.5, 11.3, 25.1, 27.5, 29.1  
 (510), (511) **32** piwo.

(111) **170512** (220) 2002 09 30 (210) 255733  
 (151) 2006 01 02 (441) 2003 04 07  
 (732) HADLEY INDUSTRIES PLC, Warley, GB.

(540)

**HADLEY POLSKA**

(531) 27.5  
 (510), (511) **06** wyroby z metalu nieszlachetnego, nieszlachetne metale i ich stopy, metalowe artykuły budowlane i konstrukcyjne, elementy konstrukcyjne wytwarzane głównie lub całkowicie z metalu nieszlachetnego, metalowe elementy konstrukcyjne, kształtowniki i profile z nieszlachetnego metalu, wyroby wykonane z nieszlachetnego metalu, płaty walcowane na zimno, łączniki, faliste i skrzynkowe profile z cienkiej blachy, taśmy, arkusze, artykuły i elementy kształtowe, walcówka, pręty, profile, ceowniki, płyty, kształtowniki, rury, wszystko z nieszlachetnego metalu, podwieszane sufity, okładzina, kanały, przypodłogowe listwy i podpodłogowe kanały, wszystko do układania przewodów i kabli elektrycznych, wieszaki, regały, konstrukcje, kratownice, urządzenia magazynowe, urządzenia do składowania i podwieszania, ogrodzenie zabezpieczające, ogrodzenie, drzwi i ramy drzwi, elementy i wyposażenie drzwi, ramy okienne, żaluzje, drzwi zwijane, żaluzjowe drzwi zwijane, drzwi podnoszone, szyny, uchwyty, zamki i krążki do drzwi przesuwanych, drzwi podnoszonych i drzwi zwijanych, nakładki i obramowania do drzwi przesuwanych, do drzwi podnoszonych i żaluzjowych drzwi zwijanych, mechanizm uruchamiający do drzwi podnoszonych, drzwi przesuwanych i żaluzjowych drzwi zwijanych, metalowe prowadniki szuflad do mebli i szafek, zamocowania dla urządzeń, urządzenia kotwiczące, łączniki, rozdzielacze, obramienia otworów, elementy dystansowe, wsporniki i konstrukcje podpierające dla kabli, rur, urządzeń mechanicznych i elektrycznych, kanałów, wszystkie konstrukcje podpierające rury i kable uwzględniające rozpory lub zawierające rozpory, drabiny, tace, łączniki, wsporniki, zwężki, zaciski, rury, stal, cienka blacha stalowa, stalowe przegrody, stalowe kształtowniki, stalowe taśmy, stalowe produkty budowlane, płyty budowlane, części i wyposażenie dla wszystkich wymienionych powyżej towarów, wszystkie powyższe wyroby z metalu szlachetnego.

(111) **170513** (220) 2002 10 14 (210) 256229  
 (151) 2006 01 05 (441) 2003 04 22  
 (732) „Selena” S.A., Świdnica, PL.  
 (540)

**TYTAN**

Kolor znaku: biały, niebieski

(531) 27.5, 29.1  
 (510), (511) **01** kleje i spoiwa do celów przemysłowych i budowlanych, z wyłączeniem klejów winacetowych do drewna, kleje do płytek ceramicznych i do styropianu, **02** środki do konserwacji i impregnacji drewna i murów, chemiczne środki do usuwania korozji, mchów, porostów i glonów ze wszystkich materiałów stosowanych w budownictwie, chemiczne środki do czyszczenia i osuszania murów i drewna, farby, lakiery i bejce, rozcieńczalniki, **03** czyszciki do pian stosowanych w budownictwie, **08** pistolety do pian i oprzyrządowanie do tych pistoletów, wyciskacze do kartuszy, **17** piany i masy z tworzyw sztucznych (systemy dociepleń) do izolacji, uszczelniania, montażu, wygłuszenia i klejenia, środki i materiały do uszczelniania, zabezpieczania, renowacji i regeneracji dachów, folie i taśmy izolacyjne, montażowe i samoprzylepne, siatki stosowane w budownictwie, **19** wyroby na bazie materiałów bitumicznych, środki dachów i do celów dekarskich na bazie bitumów, lepiki, izolacje bitumiczne.

(111) **170514** (220) 2002 10 14 (210) 256230  
 (151) 2006 01 05 (441) 2003 04 22  
 (732) „Selena” S.A., Świdnica, PL.  
 (540)

**TYTAN**

(531) 27.5

(510), (511) **01** kleje i spoiwa do celów przemysłowych i budowlanych, z wyłączeniem klejów winacetowych do drewna, kleje do płytek ceramicznych i do styropianu, **02** środki do konserwacji i impregnacji drewna i murów, chemiczne środki do usuwania korozji, mchów, porostów i glonów ze wszystkich materiałów stosowanych w budownictwie, chemiczne środki do czyszczenia i osuszania murów i drewna, farby, lakiery i bejce, rozcieńczalniki, **03** czyszciki do pian stosowanych w budownictwie, **08** pistolety do pian i oprzyrządowanie do tych pistoletów, wyciskacze do kartuszy, **17** piany i masy z tworzyw sztucznych (systemy dociepleń) do izolacji, uszczelniania, montażu, wygłuszenia i klejenia, środki i materiały do uszczelniania, zabezpieczania, renowacji i regeneracji dachów, folie i taśmy izolacyjne, montażowe i samoprzylepne, siatki stosowane w budownictwie, **19** wyroby na bazie materiałów bitumicznych, środki dachów i do celów dekarских na bazie bitumów, lepiki, izolacje bitumiczne.

(111) **170515** (220) 2002 10 30 (210) 256879  
 (151) 2006 01 06 (441) 2003 05 05  
 (732) WYDAWNICTWO APTEKA Spółka z o.o., Wrocław, PL.  
 (540)

**INDEKS  
 OTC**

Kolor znaku: szary, czerwony

(531) 27.5, 29.1

(510), (511) **16** afisze, atlasy, bilety, czasopisma, formularze, fotografie, gazety, kalendarze, katalogi, koperty, książki, mapy, nalepki, prospekty, publikacje, śpiewniki, zawiadomienia, **35** usługi w zakresie: agencji reklamowych, dystrybucji materiałów reklamowych, obróbki tekstów, prenumeraty czasopism i gazet, rozpowszechniania ogłoszeń reklamowych i materiałów, organizowania wystaw w celach handlowych lub reklamowych, reklamy, reklamy prasowej i radiowej, reklama za pośrednictwem sieci komputerowych, rozpowszechnianie i uaktualnianie materiału reklamowego, transkrypcji przekazu, publikowanie tekstów reklamowych, rozpowszechnianie próbek, zarządzanie zbiorami informatycznymi, **39** usługi w zakresie dystrybucji gazet i przesyłek, elektroniczne magazynowanie danych lub dokumentów, informacja o magazynowaniu, pakowania produktów, **40** usługi w zakresie: fotochemii, drukarni, drukowania: litograficznego, offsetowego i sitowego, introligatorstwa, kompletowania materiałów na zamówienie, kopiowania zdjęć, litografii, oprawiania dzieł sztuki, składu fotograficznego, **41** usługi w zakresie montażu programów radiowych i telewizyjnych, organizowanie i prowadzenie konferencji i zjazdów, publikacji elektronicznej on-line książek i periodyków, publikowanie książek i tekstów innych niż reklamowe, pisanie scenariuszy, produkcji filmów, usług reporterskich.

(111) **170516** (220) 2002 10 30 (210) 256880  
 (151) 2006 01 06 (441) 2003 05 05  
 (732) WYDAWNICTWO APTEKA Spółka z o.o., Wrocław, PL.  
 (540)

**ZDROWIE  
 SENIORA**

Kolor znaku: czerwony, czarny

(531) 27.5, 29.1

(510), (511) **16** afisze, atlasy, bilety, czasopisma, formularze, fotografie, gazety, kalendarze, katalogi, koperty, książki, mapy, nalepki, prospekty, publikacje, śpiewniki, zawiadomienia, **35** usługi w zakresie: agencji reklamowych, dystrybucji materiałów reklamowych, obróbki tekstów, prenumeraty czasopism i gazet, rozpowszechniania ogłoszeń reklamowych i materiałów, organizowania wystaw w celach handlowych lub reklamowych, reklamy, reklamy prasowej i radiowej, reklama za pośrednictwem sieci komputerowych, rozpowszechnianie i uaktualnianie materiału reklamowego, transkrypcji przekazu, publikowanie tekstów reklamowych, rozpowszechnianie próbek, zarządzanie zbiorami informatycznymi, **39** usługi w zakresie dystrybucji gazet i przesyłek, elektroniczne magazynowanie danych lub dokumentów, informacja o magazynowaniu, pakowania produk-

tów, **40** usługi w zakresie: fotochemii, drukarni, drukowania: litograficznego, offsetowego i sitowego, introligatorstwa, kompletowania materiałów na zamówienie, kopiowania zdjęć, litografii, oprawiania dzieł sztuki, składu fotograficznego, **41** usługi w zakresie montażu programów radiowych i telewizyjnych, organizowanie i prowadzenie konferencji i zjazdów, publikacji elektronicznej on-line książek i periodyków, publikowanie książek i tekstów innych niż reklamowe, pisanie scenariuszy, produkcji filmów, usług reporterskich.

(111) **170517** (220) 2002 10 30 (210) 256881  
 (151) 2006 01 06 (441) 2003 05 05  
 (732) WYDAWNICTWO APTEKA Spółka z o.o., Wrocław, PL.  
 (540)

**abc Apteki**

Kolor znaku: czerwony

(531) 27.5, 29.1

(510), (511) **16** afisze, atlasy, bilety, czasopisma, formularze, fotografie, gazety, kalendarze, katalogi, koperty, książki, mapy, nalepki, prospekty, publikacje, śpiewniki, zawiadomienia, **35** usługi w zakresie: agencji reklamowych, dystrybucji materiałów reklamowych, obróbki tekstów, prenumeraty czasopism i gazet, rozpowszechniania ogłoszeń reklamowych i materiałów, organizowania wystaw w celach handlowych lub reklamowych, reklamy, reklamy prasowej i radiowej, reklama za pośrednictwem sieci komputerowych, rozpowszechnianie i uaktualnianie materiału reklamowego, transkrypcji przekazu, publikowanie tekstów reklamowych, rozpowszechnianie próbek, zarządzanie zbiorami informatycznymi, **39** usługi w zakresie dystrybucji gazet i przesyłek, elektroniczne magazynowanie danych lub dokumentów, informacja o magazynowaniu, pakowania produktów, **40** usługi w zakresie: fotochemii, drukarni, drukowania: litograficznego, offsetowego i sitowego, introligatorstwa, kompletowania materiałów na zamówienie, kopiowania zdjęć, litografii, oprawiania dzieł sztuki, składu fotograficznego, **41** usługi w zakresie montażu programów radiowych i telewizyjnych, organizowanie i prowadzenie konferencji i zjazdów, publikacji elektronicznej on-line książek i periodyków, publikowanie książek i tekstów innych niż reklamowe, pisanie scenariuszy, produkcji filmów, usług reporterskich.

(111) **170518** (220) 2002 11 07 (210) 257174  
 (151) 2005 12 08 (441) 2003 05 19  
 (732) PRESSPUBLICA Spółka z o.o., Warszawa, PL.  
 (540)



Kolor znaku: niebieski, czerwony, zielony, żółty, biały, czarny

(531) 1.3, 17.5, 25.5, 26.1, 27.5, 29.1

(510), (511) **16** druki, dzienniki, czasopisma, książki, fotografie, kalendarze, publikacje, nuty, mapy, **35** usługi reklamowe w zakresie reklamy prasowej, radiowej, telewizyjnej, internetowej, oraz przy pomocy ulotek i plakatów, prowadzenie kampanii reklamowych, badania opinii publicznej, badania w dziedzinie działalności gospodarczej, badania rynku, doradztwo w zakresie organizowania i prowadzenia działalności gospodarczej, organizowanie wystaw, giełd, targów w celach handlowych lub reklamowych, **38** przesyłanie danych przy pomocy sieci światłowodowych przekazu satelitarne, przesyłanie informacji tekstowej i obrazowej przy pomocy komputera, rozpowszechnianie programów radiowych i telewizyjnych, **41** organizowanie gier, konkursów, loterii oraz imprez rozrywkowych, publikacja

elektroniczna on-line książek i periodyków, publikowanie książek, **42** projektowanie systemów komputerowych, porady prawne.

(111) **170519** (220) 2002 11 19 (210) 257681  
(151) 2006 01 04 (441) 2003 06 02

(732) „START” P.P.H.U. Alfred Mateja, Radwanice, PL.  
(540) lexon

(510), (511) **13** broń palna, broń palna sygnalizacyjna, pistolety, pociski, rewolwery, rakiety, sponki błyskowe, strzelby myśliwskie, strzelnice, paralizatory, pirotechnika-fajerwerki, race świetlne, **28** sponki błyskowe jako zabawki.

(111) **170520** (220) 2002 11 19 (210) 257682  
(151) 2006 01 04 (441) 2003 06 02

(732) „START” P.P.H.U. Alfred Matej, Radwanice, PL.  
(540)

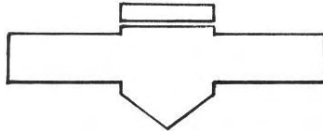

(531) 24.1, 26.4

(510), (511) **13** broń palna, broń palna sygnalizacyjna, pistolety, pociski, rewolwery, rakiety, sponki błyskowe, strzelby myśliwskie, strzelnice, paralizatory, pirotechnika-fajerwerki, race świetlne, **28** sponki błyskowe jako zabawki.

(111) **170521** (220) 1999 04 29 (210) 201176  
(151) 2006 01 10

(732) Gwiazda Damian Wytwórnia Makaronu „DOMAK”, Rudniki, PL.  
(540)



Kolor znaku: biały, czerwony, złoty

(531) 7.3, 26.4, 27.5, 29.1

(510), (511) **30** makarony spożywcze.

(111) **170522** (220) 2002 11 14 (210) 257481  
(151) 2005 12 21 (441) 2003 05 19

(732) SHIMANO INC., Osaka, JP.  
(540)



**EASY MAINTENANCE**

(531) 26.1, 26.5, 27.5

(510), (511) **28** sprzęt wędkarski, włączając kołowrotki, wędkę, żyłki wędkarskie, prowadnice żyłki do wędek, haczyki, wabiki, sztuczne przynęty, koszyki wędkarskie, spławiki, ciężarki przyponów, podbieraki, torby wędkarskie, rękawice dla wędkarza, futerały na wędkę oraz pudełka na osprzęt wędkarski.

(111) **170523** (220) 2002 11 14 (210) 257482  
(151) 2005 12 21 (441) 2003 05 19

(732) SHIMANO INC., Osaka, JP.  
(540)



**SUPER SLOW OSCILLATION**

(531) 26.1, 26.5, 26.11, 27.5

(510), (511) **28** sprzęt wędkarski, włączając kołowrotki, wędkę, żyłki wędkarskie, prowadnice żyłki do wędek, haczyki, wabiki, sztuczne przynęty, koszyki wędkarskie, spławiki, ciężarki przyponów, podbieraki, torby wędkarskie, rękawice dla wędkarza, futerały na wędkę oraz pudełka na osprzęt wędkarski.

(111) **170524** (220) 2002 11 14 (210) 257483

(151) 2005 12 21 (441) 2003 05 19  
(732) SHIMANO INC., Osaka, JP.

(540)



(531) 26.1, 26.7, 27.5

(510), (511) **28** sprzęt wędkarski, włączając kołowrotki, wędkę, żyłki wędkarskie, prowadnice żyłki do wędek, haczyki, wabiki, sztuczne przynęty, koszyki wędkarskie, spławiki, ciężarki przyponów, podbieraki, torby wędkarskie, rękawice dla wędkarza, futerały na wędkę oraz pudełka na osprzęt wędkarski.

(111) **170525** (220) 2002 11 26 (210) 258000

(151) 2006 01 03 (441) 2003 06 02  
(732) GENERALE BISCUIT, Athis-Mons, FR.

(540)



Kolor znaku: biały, zielony, czerwony, złoty

(531) 24.15, 26.1, 27.5, 27.7, 29.1

(510), (511) **29** suszone, konserwowane i/lub gotowane owoce i warzywa, duszone owoce, dżemy, puree owocowe, galaretki, mleko, mleko w proszku, żelowane, smakowe i ubijane mleko, wyroby mleczne, desery mleczne, jogurty, napoje jogurtowe, musy, kremy, kremy deserowe przygotowane z mleka i/lub śmietany, śmietanka, napoje z dodatkami smakowymi lub bez składające się głównie z mleka lub wyrobów mlecznych, napoje mleczne składające się głównie z mleka, napoje mleczne zawierające owoce, sfermentowane produkty mleczne z dodatkami smakowymi lub bez, **30** kawa, herbata, kakao, czekolada, napoje na bazie kawy, napoje na bazie kakao, napoje na bazie czekolady, puddingi, cukier, tarty i placki (słodkie lub słone), preparaty zbożowe, płatki śniadaniowe, dania przygotowane głównie na bazie ciasta do tart, chleb, sucharki, herbatniki (słodkie lub pikantne), wafle, wafelki, ciasta, wyroby cukiernicze, wszystkie wymienione produkty będące pokrywane lub nie i/lub wypełnione i/lub z dodatkami smakowymi, lody jadalne, lody jadalne przygotowane głównie z jogurtu, kremy lodowe, sorbety ujęte w tej klasie, jogurty mrożone, mrożona woda smakowa.

(111) **170526** (220) 2002 12 04 (210) 258381

(151) 2006 01 05 (441) 2003 06 16  
(732) GOODY'S S.A., Thessaloniki, GR.

(540) FLOCAFE ESPRESSO BARS

(510), (511) **43** usługi w zakresie barów, restauracji, barów samoobsługowych.

(111) **170527** (220) 2002 12 05 (210) 258440

(151) 2005 12 08 (441) 2003 06 16  
(732) BELUPO LIJEKOVI I KOZMETIKA d.d., Koprivnica, HR.

(540) IRUZID

(510), (511) **05** preparaty farmaceutyczne.

(111) **170528** (220) 2002 12 24 (210) 259262

(151) 2005 12 08 (441) 2003 06 30

(732) Andrey Toplov, Warszawa, PL.  
(540)



Kolor znaku: ciemnoniebieski, jasnoniebieski  
(531) 27.1, 27.5, 29.1  
(510), (511) **04** paliwo gazowe, **39** transport.

(111) **170529** (220) 2003 01 06 (210) 259470  
(151) 2006 01 13 (441) 2003 07 14  
(732) IMPERIAL CHEMICAL INDUSTRIES PLC, Londyn, GB.  
(540)



(531) 3.1.8, 25.5.25, 26.2.7, 27.5.1, 27.7.1  
(510), (511) **02** farby, pokosty, lakiery, środki suszące, rozcieńczalniki, środki koloryzujące, wszystkie będące dodatkami do farb, pokostów i lakierów, środki zapobiegające korozji i zabezpieczające drewno, środki podkładowe (w postaci farby), bejce, mastyks, kit, łaty farby, pokostu lub lakieru do nakładania w wybrane miejsca .

(111) **170530** (220) 2003 01 06 (210) 259471  
(151) 2006 01 13 (441) 2003 07 14  
(732) IMPERIAL CHEMICAL INDUSTRIES PLC, Londyn, GB.  
(540)



(531) 3.1.8, 25.5.25, 27.5.1, 27.7.1  
(510), (511) **02** farby, pokosty, lakiery, środki suszące, rozcieńczalniki, środki koloryzujące, wszystkie będące dodatkami do farb, pokostów i lakierów, środki zapobiegające korozji i zabezpieczające drewno, środki podkładowe (w postaci farby), bejce, mastyks, kit, łaty farby, pokostu lub lakieru do nakładania w wybrane miejsca .

(111) **170531** (220) 2003 01 06 (210) 259472  
(151) 2006 01 13 (441) 2003 07 14  
(732) IMPERIAL CHEMICAL INDUSTRIES PLC, Londyn, GB.  
(540)



(531) 19.3.25, 27.5.21  
(510), (511) **02** farby, pokosty, lakiery, środki suszące, rozcieńczalniki, środki koloryzujące, wszystkie będące dodatkami do farb, pokostów i lakierów, środki zapobiegające korozji i zabezpieczające drewno, środki podkładowe (w postaci farby), bejce, mastyks, kit, łaty farby, pokostu lub lakieru do nakładania w wybrane miejsca .

(111) **170532** (220) 2003 01 06 (210) 259473  
(151) 2006 01 13 (441) 2003 07 14  
(732) IMPERIAL CHEMICAL INDUSTRIES PLC, Londyn, GB.  
(540)

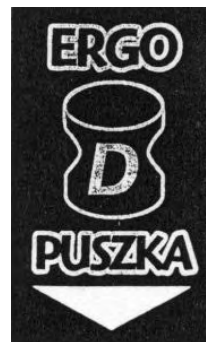

(531) 19.3.25, 26.3.5, 27.5.2  
(510), (511) **02** farby, pokosty, lakiery, środki suszące, rozcieńczalniki, środki koloryzujące, wszystkie będące dodatkami do farb, pokostów i lakierów, środki zapobiegające korozji i zabezpieczające drewno, środki podkładowe (w postaci farby), bejce, mastyks, kit, łaty farby, pokostu lub lakieru do nakładania w wybrane miejsca .

(111) **170533** (220) 2003 01 06 (210) 259474  
(151) 2005 12 28 (441) 2003 07 14  
(732) Netia S.A., Warszawa, PL.  
(540)

**netia premium club**

Kolor znaku: granatowy, zielony  
(531) 27.5.1, 27.5.7, 29.1.4  
(510), (511) **35** usługi w zakresie organizowania programów lojalnościowych i usługi promocyjne, **38** usługi telekomunikacyjne.

(111) **170534** (220) 2003 01 07 (210) 259505  
(151) 2006 01 13 (441) 2003 07 14  
(732) Johnson & Johnson, New Brunswick, US.  
(540) TOUGH-STRIPS  
(510), (511) **05** opatrunki i bandaże, **10** instrumenty chirurgiczne i medyczne do traktowania ran.

(111) **170535** (220) 2003 01 08 (210) 259523  
(151) 2006 01 04 (441) 2003 07 14  
(732) Cargill (Polska) Spółka z o.o., Warszawa, PL.  
(540)

**FARMSTOR**

(531) 26.11.1, 27.5.5  
(510), (511) **31** produkty rolne, ogrodnicze i leśne oraz ziarna nie ujęte w innych klasach, żywe zwierzęta, świeże owoce i warzywa, nasiona, rośliny i kwiaty naturalne, paszadla zwierząt, słód.

(111) **170536** (220) 2003 01 13 (210) 259649  
(151) 2006 01 02 (441) 2003 07 14  
(732) Przedsiębiorstwo Produkcji Farmaceutycznej HASCO-LEK S.A., Wrocław, PL.  
(540) PERAZIN  
(510), (511) **05** produkty farmaceutyczne.

(111) **170537** (220) 2003 01 13 (210) 259661  
(151) 2006 01 03 (441) 2003 07 14  
(732) Kraft Foods Polska Sp. z o.o., Warszawa, PL.  
(540) TRAVIATA

(510), (511) **30** kakao, czekolada, napoje kakaowe, napoje czekoladowe i kawowe oraz preparaty do przygotowywania tych napojów, wyroby piekarnicze, cukiernicze i słodczyce, słodczyce na bazie cukru i czekolady, pralinki, wyroby z masy ciastowej, preparaty zbożowe, lody jadalne.

(111) **170538** (220) 2003 01 13 (210) 259662  
(151) 2006 01 03 (441) 2003 07 14  
(732) Kraft Foods Polska Sp. z o.o., Warszawa, PL.  
(540) VERDI

(510), (511) **30** kakao, czekolada, napoje kakaowe, napoje czekoladowe i kawowe oraz preparaty do przygotowywania tych napojów, wyroby piekarnicze, cukiernicze i słodczyce, słodczyce na bazie cukru i czekolady, pralinki, wyroby z masy ciastowej, preparaty zbożowe, lody jadalne.

(111) **170539** (220) 2003 01 13 (210) 259678  
(151) 2006 01 10 (441) 2003 07 14  
(732) „BIOFARM” Sp. z o.o., Poznań, PL.

(540) Menovital  
(510), (511) **05** produkty farmaceutyczne: leki, środki dezynfekcyjne, odkażające, produkty weterynaryjne, dietetyczne środki medyczne, produkty sanitarne: materiały opatrunkowe, plastry, podpaski higieniczne, żywność dla niemowląt.

(111) **170540** (220) 2003 01 13 (210) 259695  
(151) 2006 01 10 (441) 2003 07 14  
(732) DIK-OIL Krzysztof Pokusa, Dariusz Roszczyk Spółka Jawna, Koszalin, PL.

(540) GREEN  
(510), (511) **04** oleje do smarowania, oleje przemysłowe, oleje do natłuszczania, smary.

(111) **170541** (220) 1996 04 02 (210) 158391  
(151) 2006 02 21  
(732) VITAHUM Hodowla Dżdżownic Kalifornijskich Alfred Hołyński, Nowy Sącz, PL.

(540) VITAHUM  
(510), (511) **01** biohumus, ziemia do upraw warzywnych z biohumusem, ziemia do kwiatów doniczkowych uniwersalna i specjalna dla poszczególnych roślin, **21** pojemniki (kosze) na odpadki organiczne, w których odbywa się ich utylizacja, **31** dżdżownice kalifornijskie.

(111) **170542** (220) 2003 01 14 (210) 259716  
(151) 2006 01 06 (441) 2003 07 28  
(732) ARS CATHOLICA Sp. z o.o., Katowice, PL.

(540) Resurrexit  
(510), (511) **45** usługi pogrzebowe, organizowanie zgromadzeń religijnych, kremacja, agencje adopcyjne.

(111) **170543** (220) 2003 01 15 (210) 259760  
(151) 2006 01 17 (441) 2003 07 28  
(732) BONGRAIN S.A., Viroflay, FR.  
(540)



Kolor znaku: niebieski, czerwony  
(531) 2.1.23, 27.5.1, 29.1.1, 29.1.4  
(510), (511) **29** mleko, sery i produkty mleczne.

(111) **170544** (220) 2003 01 16 (210) 259795  
(151) 2006 01 17 (441) 2003 07 28  
(732) Zakłady Przemysłu Tłuszczowego w Warszawie Spółka Akcyjna, Warszawa, PL.

(540)



Kolor znaku: żółty, brązowy, czerwony, zielony  
(531) 5.5.21, 27.5.1, 29.1.11  
(510), (511) **29** margaryna i inne tłuszcze jadalne.

(111) **170545** (220) 2003 01 16 (210) 259797  
(151) 2006 01 17 (441) 2003 07 28  
(732) Zakłady Przemysłu Tłuszczowego w Warszawie Spółka Akcyjna, Warszawa, PL.  
(540)



Kolor znaku: kremowy, granatowy, złoty, czerwony, zielony, beżowy, żółty, brązowy  
(531) 5.9.1, 8.1.6, 8.3.11, 8.5.1, 13.3.2, 27.5.1, 29.1.15  
(510), (511) **29** margaryna i inne tłuszcze jadalne.

(111) **170546** (220) 2003 01 20 (210) 259902  
(151) 2006 01 13 (441) 2003 07 28  
(732) JERONIMO MARTINS DYSTRYBUCJA Sp. z o.o., Poznań, PL.  
(540) Fit-line  
(510), (511) **25** rajstopy.

(111) **170547** (220) 2003 01 20 (210) 259905  
(151) 2006 01 13 (441) 2003 07 28  
(732) JERONIMO MARTINS DYSTRYBUCJA Sp. z o.o., Poznań, PL.  
(540) Dolce  
(510), (511) **29** konfitury, dżemy.

(111) **170548** (220) 2003 01 20 (210) 259947  
(151) 2006 01 13 (441) 2003 07 28  
(732) „ToM-PaR” Jerzy Rutkowski, Mościska, PL.  
(540)

# ToM-PaR

(531) 24.17.1, 27.5.1  
(510), (511) **12** urządzenia służące do poruszania się na lądzie i części do nich, silniki do pojazdów i ich części, **35** reklama wyrobów, prowadzenie przedstawicielstw handlowych podmiotów zagranicznych w kraju, zgrupowanie na rzecz osób trzecich różnych towarów pozwalające nabywcy wygodnie je oglądać i kupować w sklepie lub supermarkecie, prowadzenie agencji importowo - eksportowych, **40** obróbka materiałów, przetwórstwo tworzyw sztucznych.

(111) **170549** (220) 2003 01 20 (210) 259974  
(151) 2005 12 28 (441) 2003 07 28  
(732) H-D Michigan, Inc., Ann Arbor, US.  
(540) SCREAMIN' EAGLE  
(510), (511) **25** odzież, obuwie, nakrycia głowy.

(111) **170550** (220) 2003 01 20 (210) 259975  
 (151) 2005 12 28 (441) 2003 07 28  
 (732) H-D Michigan, Inc., Ann Arbor, US.  
 (540) V-ROD  
 (510), (511) **25** odzież, obuwie, nakrycia głowy.

(111) **170551** (220) 2001 04 24 (210) 234860  
 (151) 2006 02 02  
 (732) Agencja Ochrony Mienia i Osób „LIDER” S.C. Izabela Zagórska, Adam Zagórski, Warszawa, PL.  
 (540)



Kolor znaku: czerwony, żółty, czarny  
 (531) 26.1, 27.5, 29.1  
 (510), (511) **35** administrowanie parkingami samochodowymi, **37** montaż instalacji systemów alarmowych, sprząatanie pomieszczeń, budynków i terenów, **39** prowadzenie parkingów samochodowych, **45** ochrona osób i mienia.

(111) **170552** (220) 2001 08 07 (210) 239315  
 (151) 2006 01 05  
 (732) Alticor Inc., Ada, US.  
 (540)



(531) 26.1, 26.13, 27.5  
 (510), (511) **35** usługi sklepów internetowych, usługi biznesowe polegające na dostarczaniu możliwości promocji i sprzedaży towarów i usług konsumpcyjnych i handlowych poprzez internet oraz promocja i reklama możliwości biznesowych, pomoc dla osób trzecich w związku z zakładaniem i prowadzeniem firm, ułatwianie działalności biznesowej przez internet.

(111) **170553** (220) 2001 08 27 (210) 240098  
 (151) 2006 01 16 (441) 2002 03 11  
 (732) Firma Produkcyjno-Usługowo-Handlowa „AKCES-PLAST” Tomasz Kubasiak, Sucha Beskidzka, PL.  
 (540)



Kolor znaku: biały, czerwony, żółty  
 (531) 26.1, 26.11, 27.5, 29.1  
 (510), (511) **06** meblowe zatrzaski drzwiowe metalowe i tworzywowo-metalowe oraz tworzywowe i tworzywowo-metalowe uchwyty meblowe.

(111) **170554** (220) 2002 03 08 (210) 247421  
 (151) 2006 01 16 (441) 2002 09 09  
 (732) CANIS Producent Pokarmów dla Zwierząt Towarzyszących Halina Wojtera, Niedoń, PL.

(540)

**Psychota dla kota**

Kolor znaku: żółty  
 (531) 27.5, 29.1  
 (510), (511) **31** pożywienie dla zwierząt domowych - suchy granulat.

(111) **170555** (220) 2002 03 08 (210) 247422  
 (151) 2006 01 16 (441) 2002 09 09  
 (732) CANIS Producent Pokarmów dla Zwierząt Towarzyszących Halina Wojtera, Niedoń, PL.  
 (540) PSYCHOTA DLA KOTA  
 (510), (511) **31** pożywienie dla zwierząt domowych.

(111) **170556** (220) 2002 07 16 (210) 252929  
 (151) 2006 01 16 (441) 2003 01 27  
 (732) Anesta Corporation (a Delaware corporation), Salt Lake City, US.  
 (540) OTS  
 (510), (511) **05** nośnik macierzowy zawierający leki i przyłączony do uchwyty służącego do dostarczania leków przez błonę śluzową jamy ustnej, w szczególności do stosowania przy leczeniu bólu związanego z rakiem, uspokojeniem polekowym, zniesieniem czucia bólu, premedykacją do celów diagnostycznych, terapeutycznych lub chirurgicznych, zaprzestaniem palenia, migreną, mdłościami, nudnościami i wymiotami.

(111) **170557** (220) 2002 07 18 (210) 253051  
 (151) 2006 01 04 (441) 2003 01 27  
 (732) Ośrodek Badawczo-Rozwojowy Izotopów POLATOM, Otwock-Świerk, PL.  
 (540)

**Tektrotyd**

(531) 27.5  
 (510), (511) **01** środki radioaktywne do celów naukowo-badawczych, **05** preparaty farmaceutyczne, preparaty radioaktywne do celów medycznych, środki do diagnostyki i terapii izotopowej, zestawy substancji chemicznych do sporządzania radiofarmaceutyków.

(111) **170558** (220) 2002 07 18 (210) 253052  
 (151) 2006 01 04 (441) 2003 01 27  
 (732) Ośrodek Badawczo-Rozwojowy Izotopów POLATOM, Otwock-Świerk, PL.  
 (540)

**TEKTROTYD**

(531) 27.5  
 (510), (511) **01** środki radioaktywne do celów naukowo-badawczych, **05** preparaty farmaceutyczne, preparaty radioaktywne do celów medycznych, środki do diagnostyki i terapii izotopowej, zestawy substancji chemicznych do sporządzania radiofarmaceutyków.

(111) **170559** (220) 2002 07 30 (210) 253501  
 (151) 2006 01 03 (441) 2003 02 10  
 (732) BRILUX S.A., Warszawa, PL.  
 (540) ASPIRE  
 (510), (511) **11** oprawy oświetleniowe, oprawy oświetleniowe do sufitów podwieszonych, oprawy oświetleniowe lamp bezpieczeństwa, lamp luminescencyjnych i wyładowczych, oświetlenie sufitowe, lampy oświetleniowe, lampy bakteriobójcze, lampy luminescencyjne do oświetlania, lampy uliczne, lampy wyładowcze elektryczne do

oświetlania, lampiony, lampki elektryczne na choinkę, latarki, reflektorki doświetlające, obudowy i osłony do lamp, urządzenia i instalacje do oświetlenia.

(111) **170560** (220) 2002 09 30 (210) 255713  
 (151) 2006 01 02 (441) 2003 04 07  
 (732) Micro Motion, Inc. (Colorado corporation), Boulder, US.  
 (540)



(531) 26.1, 27.5  
 (510), (511) **09** przepływomierze oraz części do nich.

(111) **170561** (220) 2004 07 12 (210) 283114  
 (151) 2006 03 20 (441) 2004 10 18  
 (732) OPCOM s.c. K.Adamus, P.Fuksa, Kraków, PL.  
 (540) OPCOM  
 (510), (511) **42** tworzenie i utrzymywanie stron internetowych dla osób trzecich.

(111) **170562** (220) 2002 10 31 (210) 257006  
 (151) 2005 12 07 (441) 2003 05 05  
 (732) „ARIADNA” Spółka Akcyjna Fabryka Nici, Łódź, PL.  
 (540) viga  
 (510), (511) **23** przędze i nici do celów włókienniczych.

(111) **170563** (220) 2002 11 07 (210) 257177  
 (151) 2005 12 06 (441) 2003 05 19  
 (732) MARCIN I ŁUKASZ WOŹNIAK SPÓŁKA CYWILNA, Dąbrowa  
 Górnicza, PL.  
 (540)



Kolor znaku: niebieski, czerwony, żółty, czarny, zielony, ciemnoniebieski  
 (531) 26.1, 27.5, 29.1  
 (510), (511) **06** formy odlewnicze metalowe, **16** artykuły szkolne nie ujęte w innych klasach, **25** odzież i bielizna dla dzieci i niemowląt, **28** zabawki, zabawki ruchome, zabawki sterowane radiem, zabawki dla zwierząt domowych, klocki, gry, artykuły sportowe, artykuły i przyrządy gimnastyczne, choinki i ozdoby choinkowe, żarty, huśtawki.

(111) **170564** (220) 2002 11 07 (210) 257191  
 (151) 2005 12 06 (441) 2003 05 19  
 (732) Kubiak Alojzy, Kubiak Elżbieta Przedsiębiorstwo  
 Farmaceutyczne SULPHUR ZDRÓJ Exim, Busko Zdrój, PL.  
 (540)

**reumogel**

Kolor znaku: czerwony, biały  
 (531) 27.5, 29.1  
 (510), (511) **05** produkty farmaceutyczne, produkty weterynaryjne, produkty sanitarne.

(111) **170565** (220) 2002 11 07 (210) 257192  
 (151) 2005 12 06 (441) 2003 05 19

(732) Przedsiębiorstwo Farmaceutyczne SULPHUR ZDRÓJ EXSIM  
 Alojzy Kubiak, Elżbieta Kubiak, Busko Zdrój, PL.  
 (540)

**reumoplast  
 forte**

Kolor znaku: czerwony, biały  
 (531) 27.5, 29.1  
 (510), (511) **05** produkty farmaceutyczne, produkty weterynaryjne, produkty sanitarne.

(111) **170566** (220) 2002 11 07 (210) 257193  
 (151) 2005 12 06 (441) 2003 05 19  
 (732) Przedsiębiorstwo Farmaceutyczne SULPHUR ZDRÓJ Exim,  
 Kubiak Alojzy, Kubiak Elżbieta, Busko Zdrój, PL.  
 (540)



Kolor znaku: ciemnozielony  
 (531) 5.11, 6.19, 29.1  
 (510), (511) **05** produkty farmaceutyczne, produkty weterynaryjne, produkty sanitarne.

(111) **170567** (220) 2002 11 07 (210) 257194  
 (151) 2005 12 06 (441) 2003 05 19  
 (732) FOODIMPEX Sp. z o.o., Warszawa, PL.  
 (540)



Kolor znaku: ciemnoniebieski, jasnoniebieski  
 (531) 24.7, 27.5, 29.1  
 (510), (511) **16** termokurczliwe worki barierowe do pakowania produktów spożywczych.

(111) **170568** (220) 2002 11 08 (210) 257220  
 (151) 2005 12 06 (441) 2003 05 19  
 (732) Przedsiębiorstwo Usługowe „STREFA URODY”, Sobczak  
 Katarzyna, Chorzów, PL.  
 (540)



Kolor znaku: granatowy, srebrny, biały  
 (531) 5.5, 26.1, 27.5, 29.1

(510), (511) **03** lakiery do paznokci, preparaty do pielęgnacji paznokci, sztuczne paznokcie, kosmetyki, preparaty do kręcenia włosów, farby do włosów, preparaty do makijażu, rzęsy sztuczne, maseczki kosmetyczne, mydła, **41** usługi szkoleniowe, **44** usługi aromaterapeutyczne, usługi fryzjerskie, usługi manicure, usługi salonu piękności.

(111) **170569** (220) 2002 11 08 (210) 257234  
 (151) 2005 12 06 (441) 2003 05 19  
 (732) POLOmarket Sp. z o. o., Giebnia, PL.  
 (540)



Kolor znaku: jasnomiodowy, miodowy, czerwony, biały, brązowy, żółty, czarny, szary, brunatny  
 (531) 8.7, 25.1, 26.1, 27.5, 29.1  
 (510), (511) **29** frytki ziemniaczane.

(111) **170570** (220) 2002 11 08 (210) 257235  
 (151) 2005 12 06 (441) 2003 05 19  
 (732) POLOmarket Sp. z o. o., Giebnia, PL.  
 (540)



Kolor znaku: jasnomiodowy, miodowy, czerwony, biały, brązowy, żółty, czarny, szary, brunatny  
 (531) 8.7, 25.1, 26.1, 27.5, 29.1  
 (510), (511) **29** frytki ziemniaczane.

(111) **170571** (220) 2002 11 08 (210) 257239  
 (151) 2005 12 05 (441) 2003 05 19  
 (732) „SEWERA POLSKA CHEMIA”, Wolak Ireneusz, Katowice, PL.  
 (540)

## DOBROMIR

(531) 27.5  
 (510), (511) **35** zgrupowanie na rzecz osób trzecich różnych towarów, pozwalające nabywcy je oglądać i kupować w dużym sklepie lub supermarkecie z artykułami budowlanymi, chemicznymi i wyposażenia wnętrza.

(111) **170572** (220) 2002 11 08 (210) 257241  
 (151) 2005 12 06 (441) 2003 05 19  
 (732) DESIMO - Desenvolvimento e Gestão Imobiliaria, Lda, Lizbona, PT.  
 (540) beverly hills  
 (510), (511) **30** prażona kukurydza, chipsy na bazie kukurydzy i zbożowe, słone paluszki, krakersy.

(111) **170573** (220) 2002 11 12 (210) 257321  
 (151) 2005 12 07 (441) 2003 05 19  
 (732) „Grupa Handlo-Budowa” Spółka z o.o., Bydgoszcz, PL.  
 (540)

## GHB

Kolor znaku: niebieski, biały

(531) 27.5, 29.1  
 (510), (511) **01** kleje przemysłowe, **02** farby, pokosty, lakiery, barwniki, bejce, środki antykorozyjne, środki impregnujące, zaprawy farbiarskie, **06** metalowe konstrukcje dla budownictwa, materiały metalowe dla budownictwa, gwoździe, śruby, okucia, folie aluminiowe, **08** narzędzia ręczne wykorzystywane w budownictwie, **17** materiały do uszczelniania i do izolowania stosowane w budownictwie, **19** podkłady gruntujące, ceramika budowlana, materiały do budowy dróg, asfalt, smoła i bitumy, klepka, terakota, glazura, cement, wapno, pokrycia dachowe asfaltowe, bitumiczne, papowe i poliestrowe, folie z tworzyw sztucznych stosowane w budownictwie, siatki podtynkowe z włókna szklanego, tynki, płyty kartonowo gipsowe, **35** pośrednictwo handlowe polegające na kojarzeniu kontrahentów, **37** usługi budowlano-remontowe w zakresie budynków i budowli, **39** przewóz towarów transportem samochodowym, magazynowanie towarów na rzecz osób trzecich.

(111) **170574** (220) 2002 11 14 (210) 257465  
 (151) 2005 12 21 (441) 2003 05 19  
 (732) DWIE DŁONIE Anna Olak, Łódź, PL.  
 (540)



DWIE DŁONIE

Kolor znaku: pomarańczowy

(531) 2.9, 27.5, 29.1  
 (510), (511) **14** kolczyki, **16** długopisy, kalendarze, **21** kubki ceramiczne, **25** ubrania, **34** zapalniczki dla palaczy tytoniu, **43** prowadzenie pubów, usługi gastronomiczne.

(111) **170575** (220) 2002 11 14 (210) 257466  
 (151) 2005 12 21 (441) 2003 05 19  
 (732) DWIE DŁONIE Anna Olak, Łódź, PL.  
 (540)



DWIE DŁONIE

(531) 2.9, 27.5  
 (510), (511) **14** kolczyki, **16** długopisy, kalendarze, **21** kubki ceramiczne, **25** ubrania, **34** zapalniczki dla palaczy tytoniu, **43** prowadzenie pubów, usługi gastronomiczne.

(111) **170576** (220) 2002 11 14 (210) 257473  
 (151) 2005 12 21 (441) 2003 05 19  
 (732) GABINET FRYZJERSKI DAMSKO-MĘSKI Grzegorz Szalla, Toruń, PL.



(540)



Kolor znaku: czarny, czerwony, ceglasto-brązowy i odcienie, beżowy i odcienie, szary i odcienie, biały  
(531) 2.3, 26.13, 27.5, 29.1

(510), (511) **03** antyperspiranty, barwniki kosmetyczne, kosmetyki do brwi, ołówki do brwi, chusteczki nasączone płynami kosmetycznymi, preparaty do demakijażu, preparaty do depilacji, dezodoranty do użytku osobistego, preparaty do golenia, preparaty kosmetyczne do kąpieli, woda kolońska, kleje do przymocowywania sztucznych włosów, maseczki kosmetyczne, mleczko kosmetyczne, kosmetyki, kosmetyki upiększające, kremy kosmetyczne, lakiery do paznokci, lotony kosmetyczne, preparaty do makijażu, preparaty do mycia, mydła, ołówki kosmetyczne, preparaty kosmetyczne do opalania, preparaty do pielęgnacji paznokci, sztuczne paznokcie, perfumy, produkty perfumeryjne, płyny po goleniu, pomadki do ust, przybory toaletowe, puder do makijażu, sztuczne rzęsy, kleje do mocowania sztucznych rzęs, szampony, szminki, wody toaletowe, toniki kosmetyczne, tusze do rzęs, odświeżacze do ust, farby do włosów, preparaty do kręcenia włosów, lakiery do włosów, zestawy kosmetyków, **05** środki sanitarne stosowane w lecznictwie i higienie osobistej, szampony lecznicze do włosów, preparaty lecznicze do włosów, preparaty lecznicze na porost włosów, preparaty lecznicze na skórę, **16** broszury, katalogi, czasopisma, gazety, kalendarze, książki, katalogi, poradniki, **35** zarządzanie siecią punktów usługowych, promocja sprzedaży, rozpowszechnianie próbek, organizowanie prezentacji towarów i usług, **41** szkolenia fryzjerskie, **44** fizjoterapia, fizykoterapia, salony fryzjerskie, implantacja włosów, usługi manicure, masaż, salony piękności, tatuowanie.

(111) **170577** (220) 2002 11 14 (210) 257478  
(151) 2005 12 21 (441) 2003 05 19  
(732) Sherwood Services AG, Schaffhausen, CH.  
(540)

**LigaSure**  
vessel sealing system

(531) 26.4, 27.5

(510), (511) **10** urządzenia medyczne, włączając systemy zamykania i uszczelniania naczyń składające się z generatorów elektrochirurgicznych, przyrządów ręcznych, elementów do zamykania i uszczelniania naczyń oraz akcesoriów do wyżej wymienionych.

(111) **170578** (220) 2002 11 14 (210) 257487  
(151) 2005 12 21 (441) 2003 05 19  
(732) SKARBONKA RZECZY UŻYWANE Jarosław Rychter, Warszawa, PL.

(540)



Kolor znaku: turkusowy

(531) 19.3, 27.5, 29.1

(510), (511) **07** pralki, **09** telewizory, telekopiarki, telefony przenośne, telefony tubowe, kamery filmowe, kalkulatory, aparaty fotograficzne, odtwarzacze kaset, komputery, drukarki komputerowe, **11** lodówki, kuchenki, kuchenki mikrofalowe, **12** rowery, **20** meble, meble biurowe, meble metalowe, meble szkolne.

(111) **170579** (220) 2002 11 14 (210) 257489  
(151) 2005 12 21 (441) 2003 05 19  
(732) Północnopodlaskie Towarzystwo Ochrony Ptaków, Białowieża, PL.  
(540)



Kolor znaku: jasnoczerwony, czarny

(531) 3.7, 27.5, 29.1

(510), (511) **35** aukcje publiczne, produkcja, dystrybucja i rozpowszechnianie materiałów i ogłoszeń reklamowych, informacja o działalności gospodarczej, komputerowe bazy danych (pozyskiwanie i systematyzacja danych), organizowanie i udział w targach w celach handlowych lub reklamowych, **37** turystyka - znakowanie i wytyczanie szlaków turystycznych, **39** usługi biur i agencji turystycznych, wycieczki - organizowanie i rezerwowanie miejsc, wynajmowanie koni, wypożyczanie pojazdów i sprzętu pływającego, zwiedzanie turystyczne, **40** druk sitowy oraz drukowanie litograficzne, offsetowe i wszelkie inne drukowanie na różnych materiałach, **41** fotoreportaże, informacja o wypoczynku i rekreacji, organizowanie i prowadzenie konferencji, kongresów, pracowni specjalistycznych, seminariów, sympozjów, zjazdów, wystaw z dziedziny kultury lub edukacji, zawodów sportowych, produkcja filmów, filmów na taśmach wideo i innych nośnikach, publikowanie książek i tekstów, rozrywka, usługi związane z organizacją wypoczynku, **42** zarządzanie prawami autorskimi, **43** rezerwowanie i wynajmowanie miejsc noclegowych w pensjonatach, domach turystycznych, hotelach, kwaterach agroturystycznych, kempingach i polach namiotowych w tym za pośrednictwem osób trzecich, przygotowywanie dań w barach, restauracjach, kawiarniach, stołówkach oraz ich dostawa.

(111) **170580** (220) 2002 11 14 (210) 257490  
(151) 2005 12 21 (441) 2003 05 19  
(732) UNIPHARM, INC. (Maryland corporation), New York, US.  
(540) ORTHO-FLEX

(510), (511) **05** produkty farmaceutyczne, weterynaryjne i sanitarne, substancje dietetyczne do celów leczniczych, żywność dla niemowląt, plastry, materiały opatrunkowe, materiały do plombowania zębów, woski dentystyczne, środki odkażające, środki do zwalczania robactwa, fungicydy, herbicydy.

(111) **170581** (220) 2004 11 09 (210) 287485  
(151) 2006 03 24 (441) 2005 02 21  
(732) „APOLLO ELECTRONICS” Sp. z o.o., Warszawa, PL.

(540)



Kolor znaku: niebieski, biały, szary, czarny

(531) 26.1.2, 27.5.1, 29.1.14

(510), (511) **09** alarmy, dzwonki alarmowe elektryczne, alarmy antywłamaniowe, urządzenia ostrzegawcze antywłamaniowe, aparaty fotograficzne, automatyczne sekretarki, baterie do oświetlania, baterie słoneczne, światła błyskowe do przesyłania sygnałów świetlnych, cewki dławikowe impedancje, znaki drogowe świecące lub mechaniczne, dystrybutory dysków komputerowych, dyski magnetyczne, dyski do rejestracji dźwięku, dyski kompaktowe audio-wideo, dyski kompaktowe, urządzenia do czyszczenia dysków nagranych dźwiękiem, dyski obliczeniowe, dyski optyczne, dyskietki, napędy dyskowe informatyczne, elektryczne dzwonki do drzwi, transformatory elektryczne, materiały na przewody do sieci elektrycznych, przekładniki elektryczne, przewody elektryczne, złącza elektryczne, złącza do przewodów elektrycznych, futerały na przyrządy i aparaturę fotograficzną, głośniki, urządzenia do gier działających wyłącznie z odbiornikiem telewizyjnym, kable elektryczne, współosiowe kable koncentryczne, światłowodowe kable optyczne, kalkulatory, kalkulatory kieszonkowe, kamery wizyjne, dyski kompaktowe audio-wideo, dyski kompaktowe optyczne, odtwarzacze płyt kompaktowych, klawiatury komputerowe, pamięci komputerowe, programy komputerowe, programy komputerowe nagrane, programy gier komputerowych, sterujące programy komputerowe systemu operacyjnego, nagrane, komputerowe zewnętrzne urządzenia peryferyjne, oprogramowanie stałe komputerowe, nagrane, komputery, drukarki do komputerów, podręczne komputery przenośne, kable koncentryczne, lornetki, maszyny faksymilowe, maszyny księgujące, maszyny liczące, maszyny sumujące, przyrządy matematyczne, mikrofony, modemy, monitory komputerowe, programy komputerowe do monitorów komputerowych, monitory obrazowe wideo, podkładki pod myszy, myszy komputerowe, dyski do nagrywania dźwięku, optyczne nośniki informacji, notesy elektroniczne, odbiorniki audio - wideo, odtwarzacze kaset, urządzenia do odtwarzania dźwięku, osobiste odtwarzacze stereo, podpórki pod nadgarstki do użytku z komputerem, nośniki do rejestracji dźwięku, rozgałęźniki elektryczne, słuchawki, słuchawki telefoniczne, elektryczne regulatory światła, aparaty telefoniczne, przewody telefoniczne, urządzenia nadawcze telefoniczne, translatory elektroniczne kieszonkowe, aparaty wideo, wtyczki, elektryczne gniazdko i inne kontakty, elektryczne zaciski, znaki nawigacyjne świetlne, **11** stelaże do abażurów, lampiony, lampki elektryczne na choinkę, abażury do lamp, klosze do lamp, osłony do lamp, reflektory do lamp, szkła do lamp, zawieszania do lamp, lampy bakterio-bójcze do czyszczenia powietrza, lampy bezpieczeństwa, lampy do aparatów projekcyjnych, lampy do oświetlania akwarium, lampy elektryczne, oprawki do lamp elektrycznych, lampy laboratoryjne, lampy oświetleniowe, lampy uliczne, lampy luminescencyjne rurowe do oświetlania, lampy ultrafioletowe do celów innych niż lecznicze, rurowe lampy wyładowcze elektryczne do oświetlenia, lampy wyładowcze elektryczne do oświetlania, świecące numery domów, oprawki żarówek do lamp elektrycznych, urządzenia bezpieczeństwa do oświetlenia, urządzenia i instalacje do oświetlenia, oświetlenie sufitowe, żarówki oświetleniowe, reflektory do lamp, świeczniki, żyrandole, żarówki elektryczne, **16** albumy, ramki do fotografii, urządzenia do opracowania fotografii, niszczarki dokumentów do użytku biurowego, **18** torby alpinistyczne, torby podróżne, torby na kółkach, torby turystyczne, **28** torby dla narciarzy.

(111) **170582** (220) 2002 11 14 (210) 257493  
 (151) 2005 12 21 (441) 2003 05 19  
 (732) CONNECT DISTRIBUTION Spółka z o.o., Warszawa, PL.  
 (540)

Kolor znaku: szary, czerwony, czarny

(531) 27.5, 29.1

(510), (511) **09** komputery, oprogramowanie, **35** promocja sprzedaży, **37** instalacja komputerów, **42** doradztwo, projektowanie, rozwój oprogramowania.

(111) **170583** (220) 2002 11 14 (210) 257494  
 (151) 2005 12 21 (441) 2003 05 19  
 (732) CONNECT DISTRIBUTION Spółka z o.o., Warszawa, PL.  
 (540)



Kolor znaku: szary, czerwony

(531) 26.4, 27.5, 29.1

(510), (511) **09** komputery, oprogramowanie, **35** promocja sprzedaży, **41** szkolenia, nauczanie w zakresie informatyki, **42** doradztwo, projektowanie, rozwój oprogramowania.

(111) **170584** (220) 2002 11 14 (210) 257495  
 (151) 2005 12 22 (441) 2003 05 19  
 (732) Mazowiecka Wytwórnia Wódek i Drożdży „POLMOS”  
 Spółka Akcyjna, Józefów k/Błonia, PL.  
 (540) Stara Baśń  
 (510), (511) **33** wyroby spirytusowe.

(111) **170585** (220) 2002 11 14 (210) 257500  
 (151) 2005 12 22 (441) 2003 05 19  
 (732) „ZŁOTY KOLCZYK” S.C. Grażyna Pyk-Półtorak, Małgorzata Szymonek, Kielce, PL.  
 (540)



(531) 1.1, 17.2, 27.5

(510), (511) **35** zgrupowanie na rzecz osób trzecich różnych towarów pozwalające nabywcy je oglądać i kupować w sklepach z biżuterią, wyrobami z metali szlachetnych, wyrobami jubilerskimi, bransoletami, zegarkami.

(111) **170586** (220) 2002 11 14 (210) 257506  
 (151) 2005 12 22 (441) 2003 05 19  
 (732) „PRESENT-SERVICE” Spółka Akcyjna, Luboń, PL.  
 (540) paka przedszkolaka

(510), (511) **09** wydawnictwa elektroniczne, **16** wydawnictwa na nośnikach papierowych, opakowania z papieru i folii, **35** usługi reklamowe w zakresie organizowania kampanii reklamowych, marketingu, rozpowszechniania materiałów promocyjnych, w zakresie public relations, organizowania imprez targowych i reklamowych, **41** usługi w zakresie nauczania i szkolenia.

(111) **170587** (220) 2002 11 15 (210) 257530  
 (151) 2005 12 20 (441) 2003 05 19  
 (732) CERSANIT S.A., Kielce, PL.  
 (540) BIANCA

(510), (511) **11** wyroby sanitarne z ceramiki, ceramika łazienkowa, bidety, kompakty WC, miski ustępowe, pisuary, umywalki, postumenty i półpostumenty do umywalk, sedesy, płuczki ustępowe, krany, baterie umywalkowe, kabiny natryskowe, brodziki, natryski, armatura sanitarna, części instalacji sanitarnych, armatura regulacyjna do przewodów i urządzeń wodnych, instalacje sanitarne, uszczelki do

kranów i armatury sanitarnej, wanny łazienkowe, zbiorniki do płuczek ustępowych, kabiny kąpielowe niemetalowe, **19** płytki i listwy wykładzinowe niemetalowe, płytki ceramiczne, glazura, terakota, gres.

(111) **170588** (220) 2002 11 19 (210) 257666  
(151) 2006 01 02 (441) 2003 06 02

(732) N.V. NUTRICIA, Zoetermeer, NL.

(540) NENATAL

(510), (511) **05** substancje dietetyczne do celów medycznych, żywność dla dzieci i niemowląt do celów medycznych, **29** mleko i produkty mleczne.

(111) **170589** (220) 2002 11 26 (210) 257968  
(151) 2005 12 13 (441) 2003 06 02

(732) COLGATE-PALMOLIVE COMPANY, New York, US.

(540) PALMOLIVE SPA

(510), (511) **03** środki pielęgnacji osobistej, preparaty toaletowe i kosmetyki, mydła, preparaty używane do ciała pod prysznic i do kąpieli, żele używane pod prysznic, olejki kąpielowe, pianki kąpielowe, mydła w kostkach i mydła do rąk w płynie, używane do ciała i skóry olejki, lotiony i kremy, preparaty do pielęgnacji włosów, szampony, odżywki, lotiony i żele używane do włosów.

(111) **170590** (220) 2002 12 16 (210) 258875  
(151) 2005 12 09 (441) 2003 06 30

(732) HI-TOUCH IMAGING TECHNOLOGIES CO., LTD., Taipei County, TW.

(540)



(531) 24.17, 26.2, 27.5

(510), (511) **09** komputerowe ekrany ciekłokrystaliczne, nagrane programy komputerowe, oprogramowanie sprzętowe, CD audio-wideo, nagrane oprogramowanie komputerowe, CD-Romy, monitory komputerowe, drukarki komputerowe, komputerowe pokrywy przeciwkurzowe, klawiatury komputerowe, pamięci komputerowe, procesory danych komputerowych, komputerowe urządzenia peryferyjne, komputerowe karty pamięci, karty interfejsów komputerowych.

(111) **170591** (220) 2002 12 16 (210) 258877  
(151) 2005 12 09 (441) 2003 06 30

(732) HI-TOUCH IMAGING TECHNOLOGIES CO., LTD., Taipei County, TW.

(540)



(531) 24.17, 26.2, 27.5

(510), (511) **01** papier fotograficzny oraz papier czuły do fotografii.

(111) **170592** (220) 2002 12 30 (210) 259335  
(151) 2006 01 03 (441) 2003 07 14

(732) E.R. Squibb & Sons, L.L.C., Princeton, US.

(540) REFRESSA

(510), (511) **05** eliminatory zapachów stosowane z urządzeniami przetokowymi i torebkami przetokowymi.

(111) **170593** (220) 2002 12 31 (210) 259373  
(151) 2005 12 22 (441) 2003 07 14

(732) Vector Tobacco Ltd., Hamilton, BM.

(540) QUEST 2

(510), (511) **34** papierosy.

(111) **170594** (220) 2003 01 13 (210) 259686  
(151) 2006 01 20 (441) 2003 07 14  
(732) VELO Spółka z o.o., Gliwice, PL.  
(540)

**akcent**

(531) 26.4.1, 28.7.0

(510), (511) **12** rowery, części zamienne do rowerów i akcesoria rowerowe zawarte w klasie 12, **35** zgrupowanie na rzecz osób trzecich różnych towarów pozwalające nabywcy wygodnie je oglądać i kupować w hurtowni lub sklepie ze sprzętem turystycznym, sportowym i rehabilitacyjnym w tym rowerami, częściami do rowerów oraz akcesoriami rowerowymi.

(111) **170595** (220) 2003 01 14 (210) 259730  
(151) 2006 01 06 (441) 2003 07 28

(732) DONAUCHEMIE AKTIENGESELLSCHAFT, Wiedeń, AT.

(540)

**DONAU  
CHEMIE**

(531) 26.2.7, 26.4.1, 27.5.1

(510), (511) **01** produkty chemiczne stosowane w przemyśle, pracach badawczych, fotografii jak również w rolnictwie, ogrodnictwie i leśnictwie, nieprzetworzone żywice syntetyczne i tworzywa sztuczne, nawozy stosowane w rolnictwie i leśnictwie, kompost i mulcz, mieszaniny gaszące ogień, preparaty do odpuszczania i lutowania metali, produkty chemiczne do utrzymywania świeżości i konserwowania żywności, substancje garbujące, kleje (spoiwa) stosowane w przemyśle, produkty chemiczne mające zastosowanie w odniesieniu do wody pitnej, wody procesowej, wody użytkowej, wody chłodzącej i wody kołowej, zwłaszcza środki koagulujące, środki strącające, środki wspomagające odwadnianie i bioaktywatory, produkty chemiczne mające zastosowanie w basenach pływackich oraz łaźniach, zwłaszcza środki do zachowania higieny łaźni, **05** środki odkażające, fungicydy, herbicydy, **42** usługi inżynierów, chemików i fizyków w zakresie ocen, opinii, badań oraz sporządzania raportów na polu naukowym i technologicznym, usługi w zakresie analiz laboratoryjnych, usługi w zakresie oceny i badań zanieczyszczonych nieruchomości, ekspertyz i badań chemicznych.

(111) **170596** (220) 2003 01 15 (210) 259750  
(151) 2006 01 17 (441) 2003 07 28

(732) „POLFARMEX” Spółka Akcyjna, Kutno, PL.

(540)



Kolor znaku: czerwony, pomarańczowy, żółty, zielony, niebieski, biały

(531) 10.3.4, 26.4.1, 29.1.11

(510), (511) **05** produkty farmaceutyczne.

(111) **170597** (220) 2003 01 15 (210) 259751  
(151) 2006 01 17 (441) 2003 07 28

(732) „POLFARMEX” Spółka Akcyjna, Kutno, PL.

(540)



Kolor znaku: żółty, fioletowy, czerwony, pomarańczowy, zielony, biały, niebieski

(531) 5.5.20, 26.7.1, 29.1.11

(510), (511) **05** produkty farmaceutyczne.

(111) **170598** (220) 2003 01 20 (210) 259889

(151) 2006 01 16 (441) 2003 07 28

(732) Przedsiębiorstwo Produkcyjno-Handlowe „PRIMART” Marek Łukasiewicz, Duczki, PL.

(540)



Kolor znaku: biały, czerwony, granatowy

(531) 26.4.1, 26.11.1, 27.5.1, 29.1.1, 29.1.4

(510), (511) **30** wyroby cukiernicze.

(111) **170599** (220) 2003 01 20 (210) 259925

(151) 2006 01 25 (441) 2003 07 28

(732) „SIMBO” Bogusławska Krystyna, Raszyn-Rybie, PL.

(540)



Kolor znaku: niebieski

(531) 27.5.1, 29.1.4

(510), (511) **17** uszczelki, elementy gumowo-metalowe do uszczelnienia, uszczelniacze.

(111) **170600** (220) 2003 01 20 (210) 259959

(151) 2006 01 16 (441) 2003 07 28

(732) Polskie Media Amer.Com Spółka Akcyjna, Warszawa, PL.

(540) Liberum Veto

(510), (511) **33** napoje alkoholowe.

(111) **170601** (220) 2001 11 06 (210) 242556

(151) 2006 01 03 (441) 2002 05 20

(732) Carrier Corporation, Syracuse, US.

(540) TRANSICOLD

(510), (511) **11** urządzenia do ogrzewania lub chłodzenia pojazdów, statków oraz pojemników cargo, **37** usługi w zakresie instalowania, naprawy i konserwacji urządzeń do ogrzewania lub chłodzenia pojazdów, statków i pojemników cargo.

(111) **170602** (220) 2002 04 09 (210) 248942

(151) 2006 01 05 (441) 2002 10 21

(732) Sławski Zakład Przetwórstwa Mięsa i Drobiu „Balcerzak i spółka” Spółka z o.o., Sława, PL.

(540)



Kolor znaku: czerwony, zielono-niebieski, brązowy, żółty, różowy, beżowo-brązowy, czarny, pomarańczowy

(531) 6.7, 25.1, 27.5, 29.1

(510), (511) **29** wyroby mięsne, wędliny.

(111) **170603** (220) 2002 09 11 (210) 254939

(151) 2006 01 03 (441) 2003 03 24

(732) Computer Associates International, Inc., Islandia, US.

(540) FLEXSELECT LICENSING

(510), (511) **42** udzielanie licencji potencjalnym i istniejącym klientom na używanie oprogramowania komputerowego z możliwością wyboru różnych opcji czasowych jego stosowania.

(111) **170604** (220) 2002 09 23 (210) 255419

(151) 2006 01 03 (441) 2003 03 24

(732) „Bart MD” Spółka z o.o., Sulnowo, PL.

(540)



Kolor znaku: jasnobrązowy, zielony, czarny

(531) 26.4, 26.5, 27.5, 29.1

(510), (511) **07** maszyny drukujące etykiety, **16** arkusze z celulozy regenerowanej do pakowania, naklejki adresowe, opakowania papiernicze, tekturowe i kartonowe z nadrukiem lub bez nadruku, opakowania do butelek z kartonu, tektury lub papieru, papier do pakowania, papier w arkuszach, podstawki papierowe pod kufle do piwa, pudła i pudełka kartonowe, tekturowe lub papierowe, szylidy z papieru, tektury lub kartonu, tablice i plansze ogłoszeniowe z papieru, tektury lub kartonu, torby i torebki do pakowania z papieru lub z tworzyw sztucznych, tektura falista i wyroby z tektury falistej, wyroby z papieru, wyroby z kartonu, wyroby z tektury, zasłony papierowe, **39** dystrybucja towarów w zakresie artykułów spożywczych i przemysłowych, organizowanie podróży, organizowanie wycieczek, przewożenie ładunków, przewóz ciężarówkami, składowanie towarów, transport i składowanie odpadów, transport pasażerski, turystyka, usługi związane z parkowaniem samochodów, wynajmowanie garaży, wynajmowanie magazynów, wynajmowanie samochodów, wynajmowanie koni, wypożyczanie samochodów ciężarowych, **41** usługi związane z rekreacją, w tym jazda konna.

(111) **170605** (220) 2002 09 24 (210) 255444

(151) 2006 01 03 (441) 2003 04 07

(732) The Procter & Gamble Company, Cincinnati, US.

(540) KANDOO

(510), (511) **03** mydła do użytku osobistego, środki perfumeryjne, olejki eteryczne, kosmetyki, preparaty do pielęgnacji włosów, środki do czyszczenia zębów, płatki nasączone preparatami do oczyszczania lub preparatami kosmetycznymi, **05** preparaty farmaceutyczne, weterynaryjne i sanitarne, substancje dietetyczne do użytku me-

dycznego, żywność dla niemowląt, plastry, materiały opatrunkowe, płatki nasączone medycznymi preparatami pielęgnacyjnymi, materiały do plombowania zębów, woski dentystyczne, środki odkażające do użytku osobistego, środki do zwalczania robactwa, fungicydy, herbicydy, **16** wyroby papierowe do gospodarstwa domowego i do użytku sanitarnego takie jak: ręczniki kuchenne i łazienkowe, rolki papieru do kuchni, papierowe serwetki, chusteczki, chusteczki do twarzy i chusteczki oczyszczające, papier toaletowy, ściereczki papierowe, pieluszki z papieru i/lub celulozy, druki, publikacje, książki, czasopisma, magazyny, materiały introligatorskie, **21** przybory i pojemniki do użytku w gospodarstwie domowym (nie z metali szlachetnych ani nie pokrywane nimi), pojemniki na produkty do pielęgnacji zębów (nie z metali szlachetnych ani nie pokrywane nimi), grzebienie i szczotki, pędzle (z wyjątkiem pędzli malarskich), szczotki szczoteczki do zębów i elektryczne szczoteczki do zębów, wykałaczki, przyrządy do czyszczenia zębów i dziąseł zawarte w tej klasie, nici dentystyczne, przybory do czyszczenia do użytku w gospodarstwie domowym, wyroby szklane, porcelanowe i ceramiczne nie zawarte w innych klasach, **24** tekstylia i wyroby włókiennicze nie zawarte w innych klasach, ręczniki tekstylne, rękawice kąpielowe, zasłony kąpielowe, zasłony wykonane z tekstyliów lub z tworzyw sztucznych, maty tekstylne, **25** odzież, obuwie, nakrycia głowy, **28** gry i zabawki, artykuły sportowe i gimnastyczne nie zawarte w innych klasach, ozdoby choinkowe.

(111) **170606** (220) 2002 11 15 (210) 257535

(151) 2005 12 19 (441) 2003 05 19

(732) „WAWEL” S.A., Kraków, PL.

(540) Mieszczanka krakowska

(510), (511) **30** wyroby cukiernicze i czekoladowe, **35** zgrupowanie na rzecz osób trzecich różnych towarów obejmujących wyroby cukiernicze i czekoladowe, pozwalające nabywcy wygodnie je oglądać i kupować w sklepach oraz na stronie internetowej.

(111) **170607** (220) 2002 11 20 (210) 257711

(151) 2006 01 09 (441) 2003 06 02

(732) Bluna Warenzeichen-Gesellschaft bürgerlichen Rechts, Bad Ašberkingen, DE.

(540) BLUNA

(510), (511) **32** piwo, wody mineralne i gazowane oraz inne napoje bezalkoholowe, napoje owocowe i soki owocowe, syropy i inne preparaty do przygotowywania napojów.

(111) **170608** (220) 2002 11 27 (210) 258037

(151) 2005 12 13 (441) 2003 06 02

(732) STOWARZYSZENIE NA RZECZ CHORYCH DŁUGOTRWALE UNIERUCHOMIONYCH „NIEBIESKI PARASOL”, Olsztyn, PL.

(540)



Kolor znaku: błękitny, biały, granatowy

(531) 10.3, 24.13, 27.5, 29.1

(510), (511) **44** pielęgniarska opieka długoterminowa nad chorymi trwale unieruchomionymi.

(111) **170609** (220) 2002 11 28 (210) 258072

(151) 2006 01 13 (441) 2003 06 02

(732) PROWANA Spółka z o.o., Nowy Janków, PL.

(540)



Kolor znaku: ciemnobrązowy, jasnobrązowy, beżowy

(531) 2.3, 8.5, 26.1, 27.5, 29.1

(510), (511) **29** mięso, wyroby z mięsa, wędliny, konserwy.

(111) **170610** (220) 2002 12 04 (210) 258362

(151) 2005 12 27 (441) 2003 06 16

(732) CODIMEX Spółka z o.o., Warszawa, PL.

(540) STICKERS

(510), (511) **06** identyfikacyjne tabliczki metalowe, **08** przyrządy do znakowania, **20** identyfikacyjne tabliczki niemetale.

(111) **170611** (220) 2002 12 04 (210) 258378

(151) 2006 01 05 (441) 2003 06 16

(732) BONGRAIN S.A., Viroflay, FR.

(540)



Kolor znaku: biały, żółty, beżowy, brązowy, zielony, czerwony, niebieski, czarny

(531) 3.5, 4.5, 29.1

(510), (511) **29** mleko, sery i produkty mleczne.

(111) **170612** (220) 2002 12 17 (210) 258917

(151) 2006 01 09 (441) 2003 06 30

(732) Irish Mist Liqueur Company Limited, Dublin, IE.

(540) IRISH MIST

(510), (511) **33** napoje alkoholowe z wyjątkiem piwa.

(111) **170613** (220) 2003 01 06 (210) 259483

(151) 2005 12 28 (441) 2003 07 14

(732) Disney Enterprises, Inc., Burbank, US.

(540) DISNEY VOLUNTEARS

(510), (511) **45** prywatne i społeczne usługi świadczone w celu zaspokojenia potrzeb poszczególnych osób.

(111) **170614** (220) 2003 01 06 (210) 259484

(151) 2005 12 28 (441) 2003 07 14

(732) Disney Enterprises, Inc., Burbank, US.

(540) DISNEY BLANKETEERS

(510), (511) **45** prywatne i społeczne usługi świadczone w celu zaspokojenia potrzeb poszczególnych osób.

(111) **170615** (220) 2003 01 06 (210) 259485

(151) 2005 12 28 (441) 2003 07 14

(732) Disney Enterprises, Inc., Burbank, US.

(540) DISNEY HAND

(510), (511) **36** usługi finansowe obejmujące zbieranie funduszy na cele charytatywne, **45** prywatne i społeczne usługi świadczone w celu zaspokojenia potrzeb poszczególnych osób.

(111) **170616** (220) 2003 01 08 (210) 259525

(151) 2006 01 04 (441) 2003 07 14

(732) Aktieselskabet af 21. November 2001, Brande, DK.

(540)

**JACK & JONES**

(531) 26.4.16, 26.13.25, 27.5.5

(510), (511) **09** okulary i okulary przeciwsłoneczne, **14** biżuteria i przyrządy zegarmistrzowskie, **18** skóra i imitacje skóry oraz wyroby z tych materiałów nie ujęte w innych klasach, teczki, torby podróżne i parasolki, **25** odzież, obuwie, nakrycia głowy.

(111) **170617** (220) 2003 01 08 (210) 259526

(151) 2006 01 04 (441) 2003 07 14

(732) Aktieselskabet af 21. November 2001, Brande, DK.

(540)



(531) 26.4.16, 26.13.25

(510), (511) **09** okulary i okulary przeciwsłoneczne, **14** biżuteria i przyrządy zegarmistrzowskie, **18** skóra i imitacje skóry oraz wyroby z tych materiałów nie ujęte w innych klasach, teczki, torby podróżne i parasolki, **25** odzież, obuwie, nakrycia głowy.

(111) **170618** (220) 2003 01 13 (210) 259640

(151) 2006 01 03 (441) 2003 07 14

(732) PILOMAX Jolanta Bortkiewicz, Milanówek, PL.

(540)



Kolor znaku: zielony, pomarańczowy, biały

(531) 5.3.20, 25.1.19, 26.7.25, 27.5.1, 29.1.1, 29.1.3

(510), (511) **03** kosmetyki, środki do pielęgnacji włosów, farby, lakiery do włosów, środki do układania fryzury, **05** preparaty do włosów zawarte w tej klasie.

(111) **170619** (220) 2003 01 13 (210) 259643

(151) 2006 01 02 (441) 2003 07 14

(732) PILOMAX Jolanta Bortkiewicz, Milanówek, PL.

(540)



(531) 5.3.20, 25.1.19, 26.7.25, 27.5.1

(510), (511) **03** kosmetyki, środki do pielęgnacji włosów, farby, lakiery do włosów, środki do układania fryzury, **05** preparaty do włosów zawarte w tej klasie.

(111) **170620** (220) 2003 01 13 (210) 259644

(151) 2006 01 02 (441) 2003 07 14

(732) PILOMAX Jolanta Bortkiewicz, Milanówek, PL.

(540)



Kolor znaku: zielony, grafitowy, biały, jasnozielony, pomarańczowy

(531) 1.15.15, 5.3.20, 25.1.19, 26.7.5, 27.5.1, 29.1.1, 29.1.3

(510), (511) **03** kosmetyki, środki do pielęgnacji włosów, farby, lakiery do włosów, środki do układania fryzury, **05** preparaty do włosów zawarte w tej klasie.

(111) **170621** (220) 2001 02 09 (210) 231363

(151) 2006 04 25

(732) „AGROS NOVA” Spółka z o.o., Warszawa, PL.

(540) PYSIO

(510), (511) **32** soki i napoje warzywne, soki i napoje warzywno-owocowe, soki i napoje warzywne oraz warzywno-owocowe dla dzieci i niemowląt, soki i napoje warzywne oraz warzywno-owocowe z dodatkiem mikro- i/lub makroelementów i/lub witamin, soki, nektary i napoje owocowe, soki, nektary i napoje owocowe dla dzieci i niemowląt, soki, nektary i napoje owocowe z dodatkiem mikro- i/lub makroelementów i/lub witamin, wody mineralne, wody smakowe, napoje na bazie herbat owocowych, produkty do wytwarzania napojów bezalkoholowych: wyciągi, esencje, koncentraty, sypyry oraz proszki i pastylki do otrzymywania napojów musujących.

(111) **170622** (220) 2002 10 31 (210) 256939  
 (151) 2006 01 17 (441) 2003 05 05  
 (732) „MATERBUD” Przedsiębiorstwo Usługowo-Produkcyjne  
 Mieczysław Pietrzyk, Gdańsk, PL.  
 (540) MATERBUD  
 (510), (511) **06** kształtki rurowe metalowe, armatura metalowa do przewodów, zawory wodociągowe metalowe, wodociągowe przewody metalowe, **35** usługi agencji importowo - eksportowe w zakresie materiałów budowlanych, hydraulicznych, gazowych i armatury wodociągowej, gazowej, usługi prowadzenia sklepu, hurtowni i komisju z materiałami budowlanymi, hydraulicznymi, gazowymi i armaturą wodociągową i gazową, **37** usługi remontowo - budowlane, hydrauliczne, budowa i konserwacja rurociągów, nadzór budowlany, wykonawstwo robót budowlano montażowych.

(111) **170623** (220) 2001 08 29 (210) 240192  
 (151) 2006 01 03 (441) 2002 03 11  
 (732) Firma Handlowa „METEOR” Import-Export Marek Wrzesiński, Wrocław, PL.  
 (540)



(531) 26.1, 27.5  
 (510), (511) **28** artykuły sportowe zawarte w klasie 28.

(111) **170624** (220) 2001 08 27 (210) 240130  
 (151) 2006 01 03 (441) 2002 03 11  
 (732) Federacja Związków Zawodowych Pracowników Mleczarstwa w Polsce, Warszawa, PL.  
 (540)

• uroda • zdrowie • witalność •



Kolor znaku: granatowy, biały, zielony  
 (531) 3.4, 26.11, 27.5, 29.1  
 (510), (511) **01** preparaty do przechowywania napojów, **29** mleko, mleko spożywcze, mleko smakowe, mleczne produkty: sosy mleczne, desery mleczne, napoje mleczne fermentowane i niefermentowane: jogurt, biojogurt, kefir, biokefir, sporządzone z dodatkiem owoców, warzyw, różnych ziaren, masło, masło z dodatkiem oleju roślinnego, masło z dodatkami smakowymi i dietetycznymi, masło z dodatkiem jogurtu, maślany mix jogurtowy, masła i maselka smakowe, śmietana i śmietanka oraz ich przetwory, bita śmietana, śmietanka: deserowa, kremówka, do kawy, sery i serki: serki homogenizowane, serki termizowane, serki ziarniste, serki smakowe, sery twarde, sery topione, pakowane: tradycyjnie lub próżniowo, w kubeczki, w całości, kawalkowane, w plasterkach, twarogi i twarożki, pakowane tradycyjnie lub próżniowo, w kubeczki i w pojemniki, twarogi albuminowe, maślanka i jej przetwory, drób, mięso, ryby, dziczyzna, jaja, oleje jadalne, tłuszcze jadalne, galaretki jadalne, sosy jogurtowe, **30** czekolada z mlekiem, kakao z mlekiem, sosy, przyprawy do sosów, sosy pomidorowe, lody, kawa z mlekiem, **32** napoje bezalkoholowe, wody mineralne, wody gazowane, syropy do napojów, napoje owocowe, soki owocowe, **35** usługi reklamowe na rzecz osób trzecich dotyczące reklamy produktów mleczarskich, usługi badania rynku, doradztwo specjalistyczne handlowe, usługi menadżerskie, pośrednictwo handlowe w sprzedaży mleka spożywczego i jego przetworów oraz artykułów mleczarskich, **39** usługi w zakresie konfekcjonowania i pakowania produktów mleczarskich oraz prowadzenia ich spedycji.

(111) **170625** (220) 2002 02 21 (210) 246777  
 (151) 2006 01 05 (441) 2002 08 26  
 (732) Distilleerderijen Erven Lucas Bols B.V., Zoetermeer, NL.  
 (540)



Kolor znaku: srebrny, granatowy, biały, czerwony  
 (531) 19.3, 24.1, 24.3, 24.5, 27.5, 29.1  
 (510), (511) **06** drobne wyroby metalowe, puszki, wieczka, towary z metali nieszlachetnych nie ujęte w innych klasach, **33** napoje alkoholowe, wódki.

(111) **170626** (220) 2002 02 21 (210) 246778  
 (151) 2006 01 05 (441) 2002 08 26  
 (732) Distilleerderijen Erven Lucas Bols B.V., Zoetermeer, NL.  
 (540)



Kolor znaku: srebrny, biały, granatowy, czerwony  
 (531) 19.3, 24.1, 24.3, 24.5, 26.1, 27.5, 29.1  
 (510), (511) **06** drobne wyroby metalowe, puszki, wieczka, towary z metali nieszlachetnych nie ujęte w innych klasach, **33** napoje alkoholowe, wódki.

(111) **170627** (220) 2002 02 21 (210) 246783  
 (151) 2006 01 05 (441) 2002 08 26  
 (732) Distilleerderijen Erven Lucas Bols B.V., Zoetermeer, NL.  
 (540)



Kolor znaku: granatowy, biały  
 (531) 19.7, 19.8, 24.1, 27.5, 29.1

(510), (511) **21** nie przerobione lub półprzetworzone szkło (z wyjątkiem szkła stosowanego w budownictwie), wyroby szklane, porcelanowe i ceramiczne nie ujęte w innych klasach, **32** piwo, piwo alkoholizowane oraz napoje na bazie piwa, wody mineralne i gazowane oraz inne napoje bezalkoholowe, napoje i soki owocowe i warzywne, syropy i inne produkty do produkcji napojów, **33** napoje alkoholowe, wina, wódki, likiery.

(111) **170628** (220) 2002 02 21 (210) 246784  
 (151) 2006 01 05 (441) 2002 08 26  
 (732) Distilleerderijen Erven Lucas Bols B.V., Zoetermeer, NL.  
 (540)



Kolor znaku: szary, srebrny, granatowy, biały, czerwony

(531) 24.1, 25.1, 26.1, 26.4, 27.5, 29.1

(510), (511) **06** drobne wyroby metalowe, puszki, wieczka, towary z metali nieszlachetnych nie ujęte w innych klasach, **33** napoje alkoholowe, wódki.

(111) **170629** (220) 2002 08 30 (210) 254541  
 (151) 2005 12 21 (441) 2003 03 10  
 (732) MTU Moje Towarzystwo Ubezpieczeń S.A., Sopot, PL.  
 (540) dla Nowaków i Pawlaków

(510), (511) **36** usługi ubezpieczeniowe, **41** usługi szkolenia w zakresie ubezpieczeń.

(111) **170630** (220) 2002 09 09 (210) 254867  
 (151) 2005 12 13 (441) 2003 03 10  
 (732) AGENCJA RYNKU ROLNEGO, Warszawa, PL.  
 (540)



Kolor znaku: biały, zielony

(531) 6.7, 26.4, 26.11, 27.5, 29.1

(510), (511) **29** jogurt, kefir, krem na bazie masła, masło arachidowe, masło czekoladowe, masło kakaowe, masło z orzechów kokosowych, maślanka, mleczne produkty, mleko, napoje mleczne lub z przewagą mleka, ser, serwatka, śmietana, **35** analiza kosztów, badania rynku, doradztwo w zakresie organizowania i prowadzenia działalności gospodarczej, pokazy towarów, organizowanie wystaw w celach handlowych lub reklamowych, **36** pośrednictwo kredytowe, pośrednictwo finansowe, zawieranie umów kredytowych, operacje walutowe, doradztwo w sprawach finansowych, udzielanie gwarancji kredytowych, transakcje finansowe, **39** usługi informacyjne o przewozie towarów, magazynowanie, wynajmowanie magazynów.

(111) **170631** (220) 2002 10 09 (210) 256100  
 (151) 2006 01 05 (441) 2003 04 22  
 (732) Atria Yhtymä Oyj, Atria, FI.

(540)

*Atria*

(531) 26.11, 27.5

(510), (511) **29** mięso, ryby, drób, dziczyzna, ekstrakty mięsne, konserwowane, suszone i gotowane owoce i warzywa, galaretki, dżemy, kompoty, jaja, mleko, produkty mleczne, oleje i tłuszcze jadalne, **30** kawa, herbata, kakao, cukier, ryż, tapioka, sago, kawa nienaturalna, mąka i produkty zbożowe, chleb, wyroby cukiernicze i słodczyce, lody, miód, melasa (syropy), drożdże, proszek do pieczenia, sól, musztarda, ocet, sosy (przyprawy), przyprawy, lód, **31** produkty rolne, ogrodnicze, leśne oraz ziarna nie ujęte w innych klasach, żywe zwierzęta, świeże owoce i warzywa, nasiona, rośliny i kwiaty naturalne, karma dla zwierząt, słoń, **32** piwo, wody mineralne i gazowane oraz inne napoje bezalkoholowe, napoje owocowe i soki owocowe, syropy i inne preparaty do produkcji napojów.

(111) **170632** (220) 2002 10 14 (210) 256259  
 (151) 2006 01 05 (441) 2003 04 22  
 (732) Polski System Recyklingu Organizacja Odzysku S.A., Warszawa, PL.  
 (540)



Kolor znaku: żółty, niebieski, zielony, czarny

(531) 5.1, 27.5, 29.1

(510), (511) **35** usługi doradztwa w zakresie prowadzenia działalności gospodarczej, w tym doradztwo dla przedsiębiorstw w dziedzinie doboru i stosowania materiałów opakowaniowych, doradztwo w zakresie gospodarowania odpadami na terenie przedsiębiorstw, doradztwo w osiągnięciu wymaganych ustawowo poziomów odzysku i recyklingu odpadów opakowaniowych, usługi w zakresie sprzedaży hurtowej odpadów i złomu oraz maszyn i urządzeń służących do utylizacji, sortowania i przetwarzania odpadów i surowców wtórnych, **39** usługi w zakresie transportu i magazynowania odpadów i surowców wtórnych, **40** usługi w zakresie wynajmu maszyn i urządzeń służących do utylizacji, sortowania i przetwarzania odpadów i surowców wtórnych, doradztwo w zakresie odzysku i recyklingu odpadów opakowaniowych oraz przy oznakowaniu opakowań, usługi w zakresie unieszkodliwiania odpadów i recyklingu, **41** usługi w zakresie edukacji ekologicznej i kształcenia ekologicznego.

(111) **170633** (220) 2002 10 14 (210) 256261  
 (151) 2006 01 05 (441) 2003 04 22  
 (732) S.S.I. HOLDING, A.G., Luxembourg, LU.  
 (540)

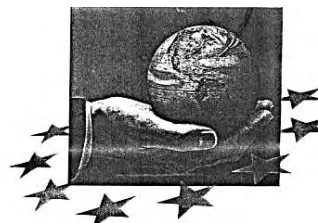

(531) 1.1, 1.5, 2.9, 26.4, 27.5

(510), (511) **16** publikacje, **36** ubezpieczenia, usługi finansowe związane z edukacją i aktywnością kulturalną, działalność monetarna.



(111) **170634** (220) 2002 11 20 (210) 257727  
 (151) 2006 01 09 (441) 2003 06 02  
 (732) Przedsiębiorstwo Wielobranżowe Produkcyjno-Usługowe „INTER-SANO” Spółka z o.o., Królewiec, PL.  
 (540) Brzózka  
 (510), (511) **11** deski sedesowe.

(111) **170635** (220) 2002 12 02 (210) 258230  
 (151) 2005 12 20 (441) 2003 06 16  
 (732) „EKKOM” Spółka z o.o., Wrocław, PL.  
 (540)

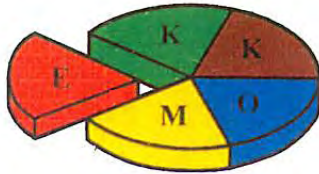

Kolor znaku: czarny, zielony, brązowy, niebieski, żółty, czerwony  
 (531) 26.7, 27.5, 29.1

(510), (511) **35** agencje reklamowe, badanie: opinii publicznej, w dziedzinie działalności gospodarczej i rynku, doradztwo w zakresie: organizowania i prowadzenia działalności gospodarczej i zarządzania personalnego, dystrybucja materiałów reklamowych, ekspertyzy, informacja o działalności gospodarczej, profesjonalne doradztwo i wskazówki w działalności gospodarczej, uaktualnianie materiałów reklamowych, organizowanie wystaw w celach handlowych lub reklamowych, pomoc w zarządzaniu przedsiębiorstwami przemysłowymi lub handlowymi, prognozy ekonomiczne, prowadzenie ksiąg, przenoszenie przedsiębiorstw, rachunkowość, reklama w tym za pośrednictwem sieci komputerowych, publikowanie tekstów reklamowych, weryfikacja rachunków, wyceny, wyszukiwanie informacji w plikach komputerowych, zarządzanie działalnością gospodarczą, zeznania podatkowe, **36** analizy i działalność finansowa, ekspertyzy dla celów fiskalnych, finansowe: doradztwo, wycena, informacje, operacje i usługi, likwidacja przedsiębiorstw, operacje rachunkowości, oszacowanie wartości dla celów fiskalnych, pośrednictwo, pożyczki, sponsorowanie i transakcje finansowe, wyceny, zarządzanie majątkiem.

(111) **170636** (220) 2002 12 03 (210) 258329  
 (151) 2005 12 27 (441) 2003 06 16  
 (732) Sulima Investment & Management Spółka z o.o., Warszawa, PL.  
 (540)



Kolor znaku: granatowy, niebieski i odcienie, biały, żółty, czarny  
 (531) 1.1, 27.5, 29.1  
 (510), (511) **41** tłumaczenia.

(111) **170637** (220) 2002 12 05 (210) 258401  
 (151) 2006 01 05 (441) 2003 06 16  
 (732) BRE Bank S.A., Warszawa, PL.  
 (540) eM eKarta  
 (510), (511) **36** usługi bankowe, usługi bankowe przy użyciu technologii teleinformatycznych, prowadzenie rozliczeń pieniężnych w ramach zakupów internetowych, **38** przesyłanie informacji tekstowej i obrazowej poprzez komputer.

(111) **170638** (220) 2002 12 05 (210) 258411  
 (151) 2006 01 09 (441) 2003 06 16

(732) BRE Bank S.A., Warszawa, PL.  
 (540)

**mbiznes Max**

Kolor znaku: zielony, czerwony

(531) 27.5, 29.1  
 (510), (511) **36** usługi bankowe, usługi bankowe przy użyciu technologii teleinformatycznych, prowadzenie rachunków lokacyjnych dla przedsiębiorców.

(111) **170639** (220) 2002 12 19 (210) 259053  
 (151) 2006 01 06 (441) 2003 06 30  
 (732) MIEJSKIE PRZEDSIĘBIORSTWO WODOCIĄGÓW I KANALIZACJI W M.ST. WARSZAWIE S.A., Warszawa, PL.  
 (540)



Kolor znaku: biały, granatowy, czerwony, czarny

(531) 4.2, 7.1, 20.7, 26.3, 26.4, 26.11, 27.5, 29.1  
 (510), (511) **37** budowa i konserwacja rurociągów, nadzór budowlany, prowadzenie inwestycji, **39** dystrybucja wody, odbiór i transport ścieków, transport przez rurociągi, zaopatrywanie w wodę, **40** uzdatnianie wody, oczyszczanie ścieków, **42** badania bakteriologiczne, badania techniczne, analizy chemiczne, projekty techniczne, ekspertyzy i opracowania, doradztwo w zakresie ochrony środowiska.

(111) **170640** (220) 2002 12 23 (210) 259227  
 (151) 2005 12 08 (441) 2003 06 30  
 (732) Fabryka Styropianu „ARBET” Bartosik, Czernicki, Funke, Kuncer, Muzyczuk Spółka Jawna, Koszalin, PL.  
 (540) tonopian

(510), (511) **17** kształtki izolacyjne ze styropianu, kształtki opakowaniowe ze styropianu, płyty ze styropianu, **19** styropian i wyroby ze styropianu stosowane w budownictwie.

(111) **170641** (220) 2001 04 03 (210) 233880  
 (151) 2006 01 05  
 (732) MOCHTOYS Spółka Jawna - A. Moch, K. Moch, Otwock-Świerk, PL.  
 (540) MOCHTOYS

(510), (511) **28** domki dla lalek, piłki do gier, klocki do zabawy, kółka do gry, latające krążki do zabawy, rzutki i lotki do gry, palety do rzucania lotkami i rzutkami, zabawki pojazdy, zabawki ruchome, **35** usługi w zakresie: doradztwa w zakresie organizowania i kierowania działalnością gospodarczą, agencji informacji handlowej, pokazy towarów o postaci zabawek.

(111) **170642** (220) 2001 06 15 (210) 237008  
 (151) 2006 01 16  
 (732) IGLOTEX Spółka z o.o., Skórcz, PL.  
 (540) pizza party  
 (510), (511) **30** pizza.

(111) **170643** (220) 2001 08 10 (210) 239515  
 (151) 2006 01 16

(732) Przedsiębiorstwo Produkcyjno-Handlowe „KARMEL”  
Spółka Cywilna Andrzej Kuc, Mariusz Kuc, Panki, PL.  
(540)



Kolor znaku: żółty, czarny, biały, zielony, różowy, czerwony  
(531) 5.7, 27.5, 29.1  
(510), (511) 30 guma do żucia.

(111) 170644 (220) 2001 11 09 (210) 242669  
(151) 2006 01 20 (441) 2002 05 20  
(732) „Polityka” Spółdzielnia Pracy, Warszawa, PL.  
(540)



Kolor znaku: czerwony, biały  
(531) 27.5, 29.1  
(510), (511) 16 czasopisma, książki, fotografie, 35 reklama, w tym reklamy telewizyjne, radiowe i kinowe, 39 dystrybucja czasopism.

(111) 170645 (220) 2002 02 05 (210) 246105  
(151) 2006 01 10 (441) 2002 08 12  
(732) Quintiles Transnational Corp., Durham, US.  
(540) QUINTILES

(510), (511) 09 oprogramowanie komputerowe do zarządzania danymi dotyczącymi badań i eksperymentów klinicznych oraz informacjami z zakresu produktów i urządzeń farmaceutycznych, weterynaryjnych, farmakogenicznych, biotechnologicznych i medycznych, 35 usługi związane z komputerowym zarządzaniem bazami danych oraz przetwarzaniem danych w zakresie produktów i urządzeń farmaceutycznych, weterynaryjnych, farmakogenicznych, biotechnologicznych i medycznych, reprezentowanie producentów i sprzedawców niezależnych w zakresie produktów i urządzeń farmaceutycznych, weterynaryjnych, farmakogenicznych, biotechnologicznych i medycznych, usługi związane z marketingiem oraz doradztwem gospodarczym w zakresie produktów i urządzeń farmaceutycznych, weterynaryjnych, farmakogenicznych, biotechnologicznych i medycznych, usługi związane z badaniem i analizą rynku w zakresie produktów i urządzeń farmaceutycznych, weterynaryjnych, farmakogenicznych, biotechnologicznych, stomatologicznych i medycznych, 42 poszukiwania, badania i doświadczenia kliniczne w zakresie produktów i urządzeń farmaceutycznych, weterynaryjnych, farmakogenicznych, biotechnologicznych i medycznych, usługi związane z badaniami laboratoryjnymi w zakresie produktów i urządzeń farmaceutycznych, weterynaryjnych, farmakogenicznych, biotechnologicznych i medycznych, 44 usługi doradcze w zakresie produktów i urządzeń farmaceutycznych, weterynaryjnych, farmakogenicznych, biotechnologicznych i medycznych, dostarczanie informacji w zakresie produktów i urządzeń farmaceutycznych, weterynaryjnych, farmakogenicznych, biotechnologicznych i medycznych.

(111) 170646 (220) 2002 02 05 (210) 246106  
(151) 2006 01 10 (441) 2002 08 12  
(732) Quintiles Transnational Corp., Durham, US.  
(540)



(531) 27.5

(510), (511) 09 oprogramowanie komputerowe do zarządzania danymi dotyczącymi badań i eksperymentów klinicznych oraz informacjami z zakresu produktów i urządzeń farmaceutycznych, weterynaryjnych, farmakogenicznych, biotechnologicznych i medycznych, 35 usługi związane z komputerowym zarządzaniem bazami danych oraz przetwarzaniem danych w zakresie produktów i urządzeń farmaceutycznych, weterynaryjnych, farmakogenicznych, biotechnologicznych i medycznych, reprezentowanie producentów i sprzedawców niezależnych w zakresie produktów i urządzeń farmaceutycznych, weterynaryjnych, farmakogenicznych, biotechnologicznych i medycznych, usługi związane z marketingiem oraz doradztwem gospodarczym w zakresie produktów i urządzeń farmaceutycznych, weterynaryjnych, farmakogenicznych, biotechnologicznych i medycznych, usługi związane z badaniem i analizą rynku w zakresie produktów i urządzeń farmaceutycznych, weterynaryjnych, farmakogenicznych, biotechnologicznych, stomatologicznych i medycznych, 42 poszukiwania, badania i doświadczenia kliniczne w zakresie produktów i urządzeń farmaceutycznych, weterynaryjnych, farmakogenicznych, biotechnologicznych i medycznych, usługi związane z badaniami laboratoryjnymi w zakresie produktów i urządzeń farmaceutycznych, weterynaryjnych, farmakogenicznych, biotechnologicznych i medycznych, 44 usługi doradcze w zakresie produktów i urządzeń farmaceutycznych, weterynaryjnych, farmakogenicznych, biotechnologicznych i medycznych, dostarczanie informacji w zakresie produktów i urządzeń farmaceutycznych, weterynaryjnych, farmakogenicznych, biotechnologicznych i medycznych.

(111) 170647 (220) 2002 02 19 (210) 246627  
(151) 2006 01 05 (441) 2002 08 26  
(732) TRAKCJA POLSKA - PKRE Spółka Akcyjna, Warszawa, PL.  
(540)



Kolor znaku: ciemnoniebieski, biały

(531) 24.15, 26.11, 26.13, 27.5, 29.1  
(510), (511) 06 liny metalowe, szyny kolejowe dla taboru kolejowego, 07 palownice, maszyny, urządzenia do wbijania pali i kształtowanie pali w ziemi, urządzenia szynowe do układania toru kolejowego, ubijaki, urządzenia do wbijania pali, narzędzia do wbijania pali, kafary, maszyny, urządzenia do wbijania, osadzania pali w ziemi, 09 kable elektryczne dla sieci trakcyjnych taboru kolejowego, sieci elektrotrakcyjne dla kolejnictwa, taboru kolejowego, aparaty bezpieczeństwa, sygnalizacja świetlna, sygnalizacja - sygnalizatory elektryczne zwłaszcza dotyczące kolejnictwa, urządzenia komputerowe zdalnego sterowania zasilaniem traktacji elektrycznej, zwłaszcza w kolejnictwie, aparatura kontrolno-sterująca i elementy wyposażenia rozdzielni elektrycznych, zwłaszcza dla kolejnictwa, aparatura kontrolno-pomiarowa dla taboru trakcyjnego w kolejnictwie, systemy komputerowe sterowania i sygnalizacji stanu obiektów sterowania w kolejnictwie, kontenerowe rozdzielnie, zwłaszcza dla kolejnictwa, urządzenia rezonansowe, wygładzające dla podstacji trakcyjnej z zespołami prostownikowymi, zwłaszcza w kolejnictwie, napędy silnikowe wewnętrzne do odłączników sieci trakcyjnej w kolejnictwie, 17 izolatory do zawiesi elektrycznej sieci trakcyjnej, izolatory sekcyjne kolejowej sieci elektrotrakcyjnej, 19 podpory niemetalowe - pale, 37 usługi wbijania pali, za pomocą palownic do zawieszania sieci trakcyjnej, instalowanie sieci trakcyjnych, 42 ekspertyzy inżynierskie w zakresie kolejowych robót elektryfikacyjnych.

(111) 170648 (220) 2002 03 16 (210) 247832  
(151) 2006 01 09 (441) 2002 09 23  
(732) Grupa „LEW” Sp. z o.o., Częstochowa, PL.

(540)



Kolor znaku: złoty, czarny, błękitny, biały

(531) 3.1, 27.5, 29.1

(510), (511) **09** automaty uruchamiane monetą lub żetonem, kasy sklepowe, komputery, maszyny liczące, programy komputerowe, sprzęt przetwarzający dane, telefony, telefony komórkowe, telefony bezprzewodowe, urządzenia do nagrywania dźwięku i obrazu, urządzenia i przyrządy: naukowe, wagowe, pomiarowe, sygnalizacyjne, kontrolne, do celów dydaktycznych, żeglarskie, **35** zgrupowanie na rzecz osób trzecich różnych towarów pozwalające nabywcy wygodnie oglądać i kupować te towary w sklepie i hurtowni z artykułami przemysłowymi, badania rynku i opinii, biznes, informacja gospodarcza, pozyskiwanie danych i sortowanie danych w bazach komputerowych, marketing, organizacja wystaw w celach handlowych lub reklamowych, pokazy towarów, pośrednictwo pracy, zgrupowanie na rzecz osób trzecich różnych towarów pozwalające nabywcy wygodnie oglądać i kupować te towary na stronie Web dotyczącej sprzedaży różnorodnych towarów, skomputeryzowane zarządzanie plikami, reklama, wyceny działalności handlowej, wyceny drzew na pniu, wypożyczanie urządzeń i wyposażenia biurowego, zarządzanie zbiorami informatycznymi, promocja sprzedaży dla osób trzecich, agencja reklamowa, **37** instalacja, konserwacja i naprawy sprzętu biurowego, instalacja, konserwacja i naprawy komputerów i telefonów, **38** usługi agencji informacyjnej, informacja o telekomunikacji, przesyłanie informacji, przesyłanie danych, informacji tekstowej i obrazowej za pomocą komputerów, komunikacja radiowa, komunikacja telefoniczna, komunikacja telegraficzna, komunikacja satelitarna, poczta elektroniczna, przesyłanie wiadomości, telefonia komórkowa, łączność i usługi telefoniczne i telegraficzne, wypożyczanie modemów i telefonów, wypożyczanie urządzeń telekomunikacyjnych i do przekazywania danych, **39** biura turystyczne z wyjątkiem rezerwacji hoteli i pensjonatów, usługi turystyczne, organizacja imprez turystycznych, wycieczek i podróży, rezerwacja miejsc w środkach transportu, czarterowanie, wynajmowanie środków transportu, transport, **42** usługi graficzne, programowanie i projektowanie oprogramowania komputerowego, projektowanie systemów komputerowych, tworzenie i utrzymywanie stron internetowych.

(111) **170649** (220) 2002 07 23 (210) 253200

(151) 2006 01 05 (441) 2003 01 27

(732) Księgowość - Finanse - Kadry Nataliya Kostyleva, Warszawa, PL.

(540)



Kolor znaku: jasnozielony, czarny, złoty

(531) 26.1, 27.5, 29.1

(510), (511) **35** usługi w zakresie: prowadzenie rachunkowości, przygotowywania zeznań podatkowych oraz w zakresie prowadzenia ksiąg podatkowych.

(111) **170650** (220) 2002 08 12 (210) 253979

(151) 2005 12 19 (441) 2003 02 24

(732) Krakowska Szkoła Wyższa im. Andrzeja Frycza Modrzewskiego, Kraków, PL.

(540)



Kolor znaku: biały, niebieski, czarny

(531) 14.5, 20.7, 24.1, 24.9, 27.5, 29.1

(510), (511) **09** publikacje elektroniczne jako moduły ładowalne, **16** czasopisma jako periodyki, broszury, gazety, plakaty, materiały piśmienne, przybory do pisania, kalendarze, **35** usługi prowadzenia sklepu, w tym księgarni, sklepu z pamiątkami oraz sklepu z artykułami piśmiennymi, przyborami do pisania, kreślenia, rysowania, artykułami biurowymi (oprócz mebli) i odzieżą sportową, **41** usługi edukacyjne i szkoleniowe, informacja o edukacji, organizowanie i prowadzenie konferencji, szkoleń, kursów, usługi wydawnicze, publikowanie książek, periodyków, materiałów szkoleniowych i edukacyjnych na nośnikach papierowych, cyfrowych i on-line, w tym audiowizualnych, audialnych i multimedialnych, wypożyczanie książek, nauczanie korespondencyjne, organizowanie zjazdów i sympozjów, organizowanie wystaw w celach kulturalnych i edukacyjnych, **43** prowadzenie hoteli, w tym hoteli studenckich oraz akademików, usługi agencji zakwaterowań, usługi restauracyjne, kawiarniane i barowe.

(111) **170651** (220) 2002 08 26 (210) 254411

(151) 2006 01 17 (441) 2003 03 10

(732) Alfa Spółka Jawna Artur Korczykowski - Jolanta Korczykowska, Płock, PL.

(540)



Kolor znaku: czarny, biały, jasnoniebieski, kremowy, jasnobrązowy, ciemnoniebieski

(531) 2.1, 15.7, 29.1

(510), (511) **04** smary silnikowe do pojazdów lądowych, **06** segery ze stali sprężynowej ustalające wibrujące części pojazdów lądowych, opaski zaciskowe metalowe, **07** łożyska do pojazdów lądowych, pasy do prądnic stosowane w pojazdach lądowych, **17** techniczne materiały uszczelniające i uszczelniania stosowane w pojazdach.

(111) **170652** (220) 2002 09 09 (210) 254875

(151) 2005 11 02 (441) 2003 03 10

(732) Hortex Holding S.A., Warszawa, PL.

(540)



Kolor znaku: biały, zielony, żółty, pomarańczowy, czerwony, zielono-żółty

(531) 5.9, 27.5, 29.1

(510), (511) **29** mrożone owoce i warzywa, mrożone mieszanki owocowe i warzywne, mrożone dania gotowe, przetwory owocowe i warzywne, sałatki owocowe i warzywne.

(111) **170653** (220) 2002 09 11 (210) 254934  
 (151) 2006 01 03 (441) 2003 03 24  
 (732) JohnsonDiversey, Inc., Sturtevant, US.  
 (540)



(531) 5.5, 26.11

(510), (511) **03** preparaty do czyszczenia, odtłuszczania, polerowania i wykańczania powierzchni płaskich oraz preparaty czyszczące i jednocześnie dezynfekujące do stosowania dla nieożywionych powierzchni i przedmiotów, mianowicie preparaty do czyszczenia podłóg, preparaty do polerowania i wykańczania podłóg, wosk do podłóg oraz polerujące i usuwające zabrudzenia preparaty, pasty polerujące do mebli, preparaty do czyszczenia i polerowania szkła, preparaty do czyszczenia stali nierdzewnej, środki czyszczące do zlewu, toalet, pryszniców i wanien, preparaty do czyszczenia kafelków, mydła i lotiony do mycia rąk do stosowania w handlu, przemyśle i zakładowym otoczeniu, roztwory (preparaty) do czyszczenia dywanów oraz środki do usuwania plam, preparaty czyszczące stosowane do tkanin, tapicerki i dywanów z lub bez właściwości dezodorujących, produkty do prania do komercyjnego stosowania mianowicie detergenty, wybielacze, zmiękczacze tkanin, pralnicze neutralizatory, krochmal i środki usuwające plamy, detergenty bakteriobójcze do stosowania w pralniach komercyjnych, produkty do prania mianowicie detergenty i dodatki do płukania dla automatycznych zmywarek naczyń, detergenty do ręcznego zmywania naczyń, detergenty do zmywania płaskich powierzchni, preparaty odrdzewiające do naczyń, kwas czyszczący do stosowania w automatycznych zmywarkach do naczyń, środki czyszczące do zbiorników do namaczania, preparaty do czyszczenia drenów i rur, wszystkie wymienione do komercyjnego, przemysłowego i zakładowego stosowania, **37** usługi dotyczące utrzymywania higieny oraz usługi z zakresu czyszczenia, polerowania, deodorowania, dezynfekcji oraz usługi sanitarne dotyczące pomieszczeń mieszkalnych i biurowych, usługi czyszczenia i zmywania podłóg, usługi z zakresu utrzymywania higieny w pomieszczeniach kuchennych, usługi w zakresie czyszczenia i obsługi maszyn pralniczych, usługi w zakresie prania i prasowania bielizny pościelowej, naprawa i konserwacja zmywarek do naczyń i szkła oraz suszarek do naczyń i szkła, instalacja, naprawa i konserwacja urządzeń dozujących, naprawa i konserwacja urządzeń i maszyn czyszczących, polerujących i sanitarnych, wynajem wyposażenia czyszczącego, usługi czyszczenia pojazdów, usługi kontroli w zakresie zwalczania szkodników innych niż w rolnictwie, **41** usługi edukacyjne i konsultacyjne, zwłaszcza dotyczące zapewniania szkoleń, seminariów, warsztatów i materiałów informacyjnych dotyczących higieny, czyszczenia i konserwacji podłóg i prania oraz dotyczących właściwych praktyk i procedur w zakresie bezpieczeństwa żywienia w zakresie czyszczenia kuchni i wyposażenia przy usługach żywieniowych, oraz właściwej dbałości o podłogi w pomieszczeniach żywieniowych w handlu, przemyśle i w instytucjach, oraz właściwych procedur dotyczących higieny dla pracowników świadczących usługi żywieniowe.

(111) **170654** (220) 2002 10 09 (210) 256097  
 (151) 2006 01 05 (441) 2003 04 22  
 (732) PALM, INC., Santa Clara, US.  
 (540) ZIRE

(510), (511) **09** oprogramowanie komputerowe i oprogramowanie sprzętowe, programy systemu operacyjnego, oprogramowanie komputerowe z systemem rozpoznawania pisma odręcznego, oprogramowanie komputerowe do zarządzania informacjami osobistymi, programy synchronizacji danych, książki elektroniczne, gry, oprogramowanie serwerowe, oprogramowanie komunikacji bezprzewodowej i programy narzędziowe do rozbudowy programów

użytkowych dla komputerów osobistych i podręcznych, sprzęt komputerowy i komputerowe urządzenia peryferyjne, modemy, kable komputerowe, pióra komputerowe, komputery przenośne i komputery wbudowane, komputery podręczne z bezprzewodową pocztą elektroniczną i bezprzewodowym dostępem elektronicznych sieci komunikacyjnych, komputery rysujące, telefony przenośne, pagery, urządzenia komunikacji osobistej i przenośne odtwarzacze multimedialne, instrukcje obsługi sprzedawane w zestawach z wszystkimi wcześniej wymienionymi urządzeniami.

(111) **170655** (220) 2002 11 12 (210) 257397  
 (151) 2006 01 17 (441) 2003 05 19  
 (732) Exxon Mobil Oil Corporation, Irving, US.  
 (540)

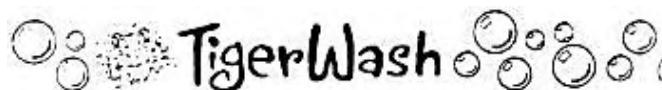

(531) 1.15, 3.1, 26.11, 27.5

(510), (511) **37** usługi z zakresu mycia pojazdów.

(111) **170656** (220) 2002 11 15 (210) 257533  
 (151) 2005 12 20 (441) 2003 05 19  
 (732) Zakład Szkółkarski „ŻYWOTNIK” Edward Tuczyński, Żnin, PL.  
 (540)

ŻYWOTNIK



Kolor znaku: żółty, zielony

(531) 5.1, 26.1, 27.5, 29.1

(510), (511) **31** nasiona, rośliny, drzewka, kwiaty naturalne, krzewy ozdobne.

(111) **170657** (220) 2002 11 15 (210) 257545  
 (151) 2005 12 07 (441) 2003 05 19  
 (732) „HARPER HYGIENICS” Spółka z o.o., Warszawa, PL.  
 (540)



Kolor znaku: niebieski, różowo-fioletowy

(531) 5.5, 24.17, 27.5, 29.1

(510), (511) **03** artykuły sanitarne, toaletowe, higieniczne i kosmetyczne, bawełna do celów kosmetycznych, chusteczki nasączone płynami kosmetycznymi, patyczki z watą bawełnianą do celów kosmetycznych, wata do celów kosmetycznych, płatki z bawełny do celów kosmetycznych, mleczka kosmetyczne, toniki kosmetyczne, **05** artykuły sanitarne stosowane w higienie osobistej: podpaski higieniczne, wkładki higieniczne, chusteczki higieniczne, chusteczki nasączone płynami farmaceutycznymi do higieny intymnej, płyny farmaceutyczne do higieny intymnej, **16** pieluchomajtki jednorazowe z papieru, celulozy, bawełny, pieluszki jednorazowe z papieru, celulozy, bawełny, opakowania z papieru, tektury, z folii z tworzyw sztucznych do artykułów sanitarnych, higienicznych i kosmetycznych, **20** pojemniki do pakowania z tworzyw sztucznych do artykułów sanitarnych, higienicznych i kosmetycznych.

(111) **170658** (220) 2002 11 15 (210) 257546  
 (151) 2005 12 07 (441) 2003 05 19  
 (732) „HARPER HYGIENICS” Spółka z o.o., Warszawa, PL.

(540)



Kolor znaku: biały, różowy, niebieski

(531) 5.5, 26.4, 27.5, 29.1

(510), (511) **03** artykuły sanitarne, toaletowe, higieniczne i kosmetyczne, bawełna do celów kosmetycznych, chusteczki nasączone płynami kosmetycznymi, patyczki z wata bawełnianą do celów kosmetycznych, wata do celów kosmetycznych, płatki z bawełny do celów kosmetycznych, mleczka kosmetyczne, toniki kosmetyczne, **05** artykuły sanitarne stosowane w higienie osobistej: podpaski higieniczne, wkładki higieniczne, chusteczki higieniczne, chusteczki nasączone płynami farmaceutycznymi do higieny intymnej, płyny farmaceutyczne do higieny intymnej, **16** pieluchomajtki jednorazowe z papieru, celulozy, bawełny, pieluszki jednorazowe z papieru, celulozy, bawełny, opakowania z papieru, tektury, z folii z tworzyw sztucznych do artykułów sanitarnych, higienicznych i kosmetycznych, **20** pojemniki do pakowania z tworzyw sztucznych do artykułów sanitarnych, higienicznych i kosmetycznych.

(111) **170659** (220) 2002 11 15 (210) 257550  
(151) 2005 12 22 (441) 2003 05 19

(732) LG Life Sciences, Ltd., Seul, KR.

(540) XACORON

(510), (511) **05** produkty farmaceutyczne do leczenia różnych odmian nowotworów, w tym białaczki kosmatokomórkowej, mięsaka Kaposiego, szpiczaka mnogiego, białaczki szpikowej przewlekłej oraz czerniaka złośliwego, produkty farmaceutyczne stosowane do regulacji systemu immunologicznego, produkty farmaceutyczne do leczenia zapalenia wątroby (chronicznego zapalenia wątroby B, chronicznego zapalenia wątroby C).

(111) **170660** (220) 2002 11 15 (210) 257551  
(151) 2005 12 19 (441) 2003 05 19

(732) Schering-Plough Ltd., Lucerna, CH.

(540) POSASIST

(510), (511) **05** produkty farmaceutyczne, weterynaryjne i sanitarne, substancje dietetyczne do celów leczniczych, żywność dla niemowląt, plastry, materiały opatrunkowe, materiały do plombowania zębów, woski dentystyczne, środki odkażające, środki do zwalczania robactwa, fungicydy, herbicydy, preparaty przeciwwgrzybiczne.

(111) **170661** (220) 2002 11 15 (210) 257552  
(151) 2005 12 22 (441) 2003 05 19

(732) Schering-Plough Ltd., Lucerna, CH.

(540) POSANOL

(510), (511) **05** produkty farmaceutyczne, weterynaryjne i sanitarne, substancje dietetyczne do celów leczniczych, żywność dla niemowląt, plastry, materiały opatrunkowe, materiały do plombowania zębów, woski dentystyczne, środki odkażające, środki do zwalczania robactwa, fungicydy, herbicydy, preparaty przeciwwgrzybiczne.

(111) **170662** (220) 2002 11 15 (210) 257559  
(151) 2005 12 22 (441) 2003 05 19

(732) GlaxoSmithKline Pharmaceuticals S.A., Poznań, PL.

(540) SEVPOL

(510), (511) **05** preparaty farmaceutyczne, leki, dietetyczne środki medyczne i lecznicze, odżywki medyczne, środki wspomagające leczenie, dietetyczne środki spożywcze do celów medycznych.

(111) **170663** (220) 2002 11 15 (210) 257560  
(151) 2005 12 22 (441) 2003 05 19

(732) GlaxoSmithKline Pharmaceuticals S.A., Poznań, PL.

(540) SEPOL

(510), (511) **05** preparaty farmaceutyczne, leki, dietetyczne środki medyczne i lecznicze, odżywki medyczne, środki wspomagające leczenie, dietetyczne środki spożywcze do celów medycznych.

(111) **170664** (220) 2002 11 15 (210) 257561

(151) 2005 12 07 (441) 2003 05 19

(732) GlaxoSmithKline Pharmaceuticals S.A., Poznań, PL.

(540) FLIPOL

(510), (511) **05** preparaty farmaceutyczne, leki, dietetyczne środki medyczne i lecznicze, odżywki medyczne, środki wspomagające leczenie, dietetyczne środki spożywcze przeznaczone do celów medycznych.

(111) **170665** (220) 2002 11 15 (210) 257563

(151) 2005 12 07 (441) 2003 05 19

(732) GlaxoSmithKline Pharmaceuticals S.A., Poznań, PL.

(540) VENPOL

(510), (511) **05** preparaty farmaceutyczne, leki, dietetyczne środki medyczne i lecznicze, odżywki medyczne, środki wspomagające leczenie, dietetyczne środki spożywcze przeznaczone do celów medycznych.

(111) **170666** (220) 2002 11 15 (210) 257564

(151) 2005 12 07 (441) 2003 05 19

(732) GlaxoSmithKline Pharmaceuticals S.A., Poznań, PL.

(540) SERTIPOL

(510), (511) **05** preparaty farmaceutyczne, leki, dietetyczne środki medyczne i lecznicze, odżywki medyczne, środki wspomagające leczenie, dietetyczne środki spożywcze przeznaczone do celów medycznych.

(111) **170667** (220) 2002 09 18 (210) 255160

(151) 2006 01 31 (441) 2003 03 24

(732) KOELNER Spółka Akcyjna, Wrocław, PL.

(540)



Kolor znaku: czerwony, biały, czarny

(531) 24.15, 26.4, 27.5, 29.1

(510), (511) **06** budowlane materiały metalowe, kołki rozporowe, wkręty, kołki szybkiego montażu, wieszaki mocujące, pręty mocujące, łączniki, kotwy, śruby, osadzaki do śrub, szpilki budowlane, tuleje rozprężone, mocowania do izolacji termicznych, mocowania do izolacji fasadowych, mocowania do izolacji dachowych, płytki perforowane, podkładki, haczyki, zawleczone, obejmki, nakrętki, nity, gwoździe, siatki, liny, akcesoria linowe, profile budowlane metalowe, okucia budowlane, drabiny metalowe, rusztowania metalowe, **07** narzędzia z napędem elektrycznym i pneumatycznym, silniki do maszyn, maszyny i obrabiarki, części do maszyn, roboty, uchwyty do ostrzy, uchwyty wiertarskie, nasady do wkrętarek, **08** narzędzia i przyrządy ręczne, **09** urządzenia pomiarowe, kontrolne, sygnalizacyjne, wagowe, geodezyjne, optyczne, kasy sklepowe, komputery, **35** usługi prowadzenia sklepów i hurtowni z w/w towarami, doradztwo handlowe, pokazy towarów, organizowanie wystaw handlowych i reklamowych.

(111) **170668** (220) 2002 11 18 (210) 257582

(151) 2005 12 07 (441) 2003 05 19

(732) Zespół Elektrowni Pątnów-Adamów Konin S.A, Konin, PL.

(540)



Kolor znaku: niebieski, bordowy

(531) 26.1, 26.3, 26.4, 27.5, 29.1

(510), (511) **07** kotły i instalacje kotłowe, **09** instalacje elektryczne, **11** instalacje do wytwarzania pary, instalacje wodne, **37** instalowanie i naprawa urządzeń elektrycznych, instalacji wodno-parowych, centralnego ogrzewania, instalacji telefonicznych, budowa, czyszczenie i naprawa kotłów energetycznych, budownictwo, usługi hydrauliczne, malowanie, obsługa, naprawa i mycie pojazdów, nadzór budow-

lany, wynajem koparek, **39** dystrybucja energii elektrycznej i ciepłej, usługi transportowe, magazynowanie, **40** produkcja energii elektrycznej i ciepłej, obróbka metali, prace spawalnicze, szlifowanie, **42** analizy i badania chemiczne, badania techniczne, doradztwo komputerowe, oczyszczanie gazów kotłowych z pyłu i szkodliwych związków chemicznych, doradztwo w zakresie ochrony środowiska, projekty techniczne, **43** usługi barowe, hotele, restauracje, stołówki, wynajmowanie domków wczasowych.

(111) **170669** (220) 2002 11 18 (210) 257583  
 (151) 2005 12 07 (441) 2003 05 19  
 (732) Zespół Elektrowni Pątnów-Adamów Konin S.A, Konin, PL.  
 (540)



Kolor znaku: niebieski, bordowy, biały

(531) 26.1, 26.3, 26.4, 27.5, 29.1

(510), (511) **07** kotły i instalacje kotłowe, **09** instalacje elektryczne, **11** instalacje do wytwarzania pary, instalacje wodne, **37** instalowanie i naprawa urządzeń elektrycznych, instalacji wodno-parowych, centralnego ogrzewania, instalacji telefonicznych, budowa, czyszczenie i naprawa kotłów energetycznych, budownictwo, usługi hydrauliczne, malowanie, obsługa, naprawa i mycie pojazdów, nadzór budowlany, wynajem koparek, **39** dystrybucja energii elektrycznej i ciepłej, usługi transportowe, magazynowanie, **40** produkcja energii elektrycznej i ciepłej, obróbka metali, prace spawalnicze, szlifowanie, **42** analizy i badania chemiczne, badania techniczne, doradztwo komputerowe, oczyszczanie gazów kotłowych z pyłu i szkodliwych związków chemicznych, doradztwo w zakresie ochrony środowiska, projekty techniczne, **43** usługi barowe, hotele, restauracje, stołówki, wynajmowanie domków wczasowych.

(111) **170670** (220) 2002 11 18 (210) 257591  
 (151) 2005 12 07 (441) 2003 05 19  
 (732) Przedsiębiorstwo Produkcyjno-Usługowe „CONSTAL”  
 - Zakład Pracy Chronionej, Andrzej Konieczka, Zblewo, PL.  
 (540) CONSTAL

(510), (511) **06** konstrukcje przenośne metalowe, siatki okładzinowe dla wyrobisk górniczych, metalowe materiały budowlane i konstrukcyjne, okładziny metalowe dla budownictwa, **19** betonowe elementy budowlane, materiały budowlane niemetalowe, **25** odzież ochronna, fartuchy, kombinezony, nakrycia głowy, rękawice, **35** agencje importowo-eksportowe, zgrupowanie na rzecz osób trzecich, węgla, pozwalające nabywcy wygodnie go oglądać i kupować, zgrupowanie na rzecz osób trzecich surowców wtórnych, pozwalające nabywcy wygodnie je oglądać i kupować, zgrupowanie na rzecz osób trzecich towarów, pozwalające nabywcy wygodnie je oglądać i kupować w sklepie i/lub hurtowni z artykułami branży budowlanej, elektrycznej i metalowej, **39** przewożenie ładunków, rozładunek, usługi kierowcy, pośrednictwo transportowe, **40** krawiectwo, usługi krawieckie, tartaki, obróbka drewna, sortowanie surowców wtórnych.

(111) **170671** (220) 2002 11 18 (210) 257592  
 (151) 2005 12 07 (441) 2003 05 19  
 (732) Przedsiębiorstwo Produkcyjno-Usługowe „CONSTAL”  
 - Zakład Pracy Chronionej, Konieczka Andrzej, Zblewo, PL.  
 (540)



Kolor znaku: brązowy, żółty

(531) 26.5, 26.11, 27.5, 29.1

(510), (511) **06** konstrukcje przenośne metalowe, siatki okładzinowe dla wyrobisk górniczych, metalowe materiały budowlane i konstrukcyjne, okładziny metalowe dla budownictwa, **19** betonowe elementy budowlane, materiały budowlane niemetalowe, **25** odzież ochronna, fartuchy, kombinezony, nakrycia głowy, rękawice, **35** agencje importowo-eksportowe, zgrupowanie na rzecz osób trzecich, węgla, pozwalające nabywcy wygodnie go oglądać i kupować, zgrupowanie na rzecz osób trzecich surowców wtórnych, pozwalające nabywcy wygodnie je oglądać i kupować, zgrupowanie na rzecz osób trzecich towarów, pozwalające nabywcy wygodnie je oglądać i kupować w sklepie i/lub hurtowni z artykułami branży budowlanej, elektrycznej i metalowej, **39** przewożenie ładunków, rozładunek, usługi kierowcy, pośrednictwo transportowe, **40** krawiectwo, usługi krawieckie, tartaki, obróbka drewna, sortowanie surowców wtórnych.

(111) **170672** (220) 2002 11 18 (210) 257595  
 (151) 2005 12 07 (441) 2003 05 19  
 (732) Wielkopolski Dom Finansowy Spółka z o.o., Poznań, PL.  
 (540) wszystko w jednym domu  
 (510), (511) **36** usługi ubezpieczeniowe, doradztwo w sprawach finansowych i ubezpieczeniowych, pośrednictwo ubezpieczeniowe.

(111) **170673** (220) 2002 11 18 (210) 257600  
 (151) 2005 12 07 (441) 2003 05 19  
 (732) ZAKŁADY CHEMICZNE „POLICE” S.A., Police, PL.  
 (540)



Kolor znaku: zielony, biały, niebieski

(531) 24.9, 26.4, 27.5, 29.1

(510), (511) **01** wieloskładnikowe nawozy sztuczne.

(111) **170674** (220) 2002 11 18 (210) 257601  
 (151) 2005 12 07 (441) 2003 05 19  
 (732) ZAKŁADY CHEMICZNE „POLICE” S.A, Police, PL.  
 (540)



Kolor znaku: zielony, biały, liliowy

(531) 24.9, 26.4, 27.5, 29.1

(510), (511) **01** wieloskładnikowe nawozy sztuczne.

(111) **170675** (220) 2002 11 18 (210) 257602  
 (151) 2005 12 07 (441) 2003 05 19  
 (732) ZAKŁADY CHEMICZNE „POLICE” S.A., Police, PL.

(540)



Kolor znaku: zielony, biały, pomarańczowy

(531) 24.9, 26.4, 27.5, 29.1

(510), (511) **01** wieloskładnikowe nawozy sztuczne.(111) **170676** (220) 2002 11 18 (210) 257603

(151) 2005 12 07 (441) 2003 05 19

(732) ZAKŁADY CHEMICZNE „POLICE” S.A., Police, PL.

(540)



Kolor znaku: zielony, biały, fioletowy

(531) 24.9, 26.4, 27.5, 29.1

(510), (511) **01** wieloskładnikowe nawozy sztuczne.(111) **170677** (220) 2002 11 18 (210) 257604

(151) 2005 12 07 (441) 2003 05 19

(732) ZAKŁADY CHEMICZNE „POLICE” S.A., Police, PL.

(540)



Kolor znaku: zielony, biały, jasnozielony

(531) 24.9, 26.4, 27.5, 29.1

(510), (511) **01** wieloskładnikowe nawozy sztuczne.(111) **170678** (220) 2002 11 19 (210) 257659

(151) 2006 01 02 (441) 2003 06 02

(732) J. T. RONNEFELDT KG, Frankfurt, DE.

(540)



SELECTED TEA SINCE 1825

(531) 26.1, 27.5

(510), (511) **30** herbata, również ziołowa i owocowa.(111) **170679** (220) 2002 11 21 (210) 257802

(151) 2005 12 05 (441) 2003 06 02

(732) BRITISH-AMERICAN TOBACCO POLSKA S.A., Augustów, PL.

(540)



Kolor znaku: żółty, ciemnożółty, biały, jasnożółty

(531) 9.1, 25.7, 27.5, 29.1

(510), (511) **34** bibułki papierosowe, ustniki z bursztynu do cygar, cygara, etui na cygara nie z metali szlachetnych, gilotyńki do cygar, pudełka na cygara nie z metali szlachetnych, cygaretki, cygarniczki do papierosów nie z metali szlachetnych, ustniki do cygarniczek papierosowych, fajki, papier hydroskopijny do fajek, półki z otworami na fajki, przybory do czyszczenia fajek, filtry papierosowe, kasetki na cygara nie z metali szlachetnych, krzemień, zioła do palenia, papier papierosowy, papierosy, etui na papierosy nie z metali szlachetnych, pudełka na papierosy nie z metali szlachetnych, ustniki papierosowe, papierosy zawierające substytuty nie do celów leczniczych, papierońnice nie z metali szlachetnych, popielniczki nie z metali szlachetnych, pudełka na tytoń nie z metali szlachetnych, tytoń, woreczki na tytoń, tytoń do żucia, zapalniczki dla palaczy, zapałki, zbiorniczki z gazem do zapalniczek, filtry papierosowe, kieszonkowe maszyny do skręcania papierosów, papier na papierosy, pudełka do zapałek nie z metali szlachetnych, stojak do fajek, tabaka, tabakierki nie z metali szlachetnych, zbiorniczki na gaz do zapalniczek.

(111) **170680** (220) 2002 11 25 (210) 257859

(151) 2006 01 25 (441) 2003 06 02

(732) LUBELLA Spółka Akcyjna, Lublin, PL.

(540)



Kolor znaku: czerwony, żółty, niebieski, różowy, zielony, biały, beżowy cieniowany

(531) 3.1, 8.1, 27.5, 29.1

(510), (511) **30** płatki zbożowe, płatki kukurydziane, chrupki.(111) **170681** (220) 2002 11 25 (210) 257861

(151) 2006 01 25 (441) 2003 06 02

(732) LUBELLA Spółka Akcyjna, Lublin, PL.

(540)



Kolor znaku: niebieski, żółty, czerwony, zielony, brązowy, biały, różowy, ciemnoniebieski

(531) 4.3, 8.1, 27.5, 29.1

(510), (511) **30** wyroby na bazie zboża, chrupki i płatki kukurydziane, wyroby piekarnicze i cukiernicze, wyroby czekoladowane i czekoladowe.

(111) **170682** (220) 2002 11 25 (210) 257862

(151) 2006 01 25 (441) 2003 06 02

(732) LUBELLA Spółka Akcyjna, Lublin, PL.

(540)



Kolor znaku: niebieski, czerwony, żółty, jasnoniebieski, brązowy, biały, beżowy, zielony

(531) 4.3, 8.1, 27.5, 29.1

(510), (511) **30** wyroby na bazie zboża, chrupki i płatki kukurydziane, wyroby piekarnicze i cukiernicze, wyroby czekoladowane i czekoladowe.

(111) **170683** (220) 2002 11 25 (210) 257863

(151) 2006 01 25 (441) 2003 06 02

(732) LUBELLA Spółka Akcyjna, Lublin, PL.

(540)



Kolor znaku: niebieski, żółty, czerwony, pomarańczowy, brązowy cieniowany, zielony, beżowy, biały

(531) 4.3, 8.1, 27.5, 29.1

(510), (511) **30** wyroby na bazie zboża, chrupki i płatki kukurydziane, wyroby piekarnicze i cukiernicze, wyroby czekoladowane i czekoladowe.

(111) **170684** (220) 2002 11 25 (210) 257864

(151) 2006 01 25 (441) 2003 06 02

(732) LUBELLA Spółka Akcyjna, Lublin, PL.

(540)



Kolor znaku: niebieski, żółty, czerwony, biały, beżowy, różowy, zielony

(531) 4.3, 8.1, 27.5, 29.1

(510), (511) **30** wyroby na bazie zboża, chrupki i płatki kukurydziane, wyroby piekarnicze i cukiernicze, wyroby czekoladowane i czekoladowe.

(111) **170685** (220) 2002 11 25 (210) 257865

(151) 2006 01 25 (441) 2003 06 02

(732) LUBELLA Spółka Akcyjna, Lublin, PL.

(540)



Kolor znaku: niebieski, żółty, czerwony, zielony, beżowy, różowy, biały

(531) 4.3, 8.1, 27.5, 29.1

(510), (511) **30** wyroby na bazie zboża, chrupki i płatki kukurydziane, wyroby piekarnicze i cukiernicze, wyroby czekoladowane i czekoladowe.

(111) **170686** (220) 2002 11 25 (210) 257866

(151) 2005 12 05 (441) 2003 06 02

(732) NORDIS Chłodnie Polskie Sp. z o.o., Zielona Góra, PL.

(540)

## ColoColo

(531) 27.5

(510), (511) **30** lody spożywcze, konfekcja lodowa, sorbety.(111) **170687** (220) 2002 11 25 (210) 257867

(151) 2005 12 05 (441) 2003 06 02

(732) HALAGARDA sp.j. Marek Halagarda, Lucyna Halagarda, Janusz Halagarda, Jadwiga Halagarda, Kraków, PL.

(540)



Kolor znaku: żółty, granatowy, żółto-brązowy, biały

(531) 24.9, 27.1, 27.5, 29.1

(510), (511) **30** pieczywo, ciastka, czekolada, wyroby cukiernicze, lody, makarony, kluski i podobne produkty mączne.



(111) **170688** (220) 2002 11 25 (210) 257868  
 (151) 2005 12 05 (441) 2003 06 02  
 (732) ROYAL WAFA ENTERPRISE CO.LTD., BEEI-TWEN DIST.  
 TAICHUNG 406, TW.  
 (540) urata  
 (510), (511) **12** rowery, części rowerowe.

(111) **170689** (220) 2002 11 25 (210) 257873  
 (151) 2005 12 05 (441) 2003 06 02  
 (732) Marius Olech, Gdańsk, PL.  
 (540)

**Banziger Gulden**

(531) 28.17  
 (510), (511) **33** napoje alkoholowe.

(111) **170690** (220) 2002 11 26 (210) 257970  
 (151) 2005 12 13 (441) 2003 06 02  
 (732) COLGATE-PALMOLIVE COMPANY, New York, US.  
 (540) COLGATE SIMPLY WHITE  
 (510), (511) **05** medyczne produkty do pielęgnacji jamy ustnej i ust.

(111) **170691** (220) 2002 11 26 (210) 257971  
 (151) 2005 12 13 (441) 2003 06 02  
 (732) COLGATE-PALMOLIVE COMPANY, New York, US.  
 (540) SIMPLY WHITE  
 (510), (511) **05** medyczne produkty do pielęgnacji jamy ustnej i ust.

(111) **170692** (220) 2002 11 26 (210) 257972  
 (151) 2005 12 13 (441) 2003 06 02  
 (732) COLGATE-PALMOLIVE COMPANY, New York, US.  
 (540) COLGATE SIMPLY FRESH  
 (510), (511) **03** środki do czyszczenia zębów i pielęgnacji jamy ustnej, w tym żel nakładany na szczoteczkę do pielęgnacji jamy ustnej i ust.

(111) **170693** (220) 2002 11 26 (210) 257973  
 (151) 2005 12 13 (441) 2003 06 02  
 (732) COLGATE-PALMOLIVE COMPANY, New York, US.  
 (540) SIMPLY FRESH  
 (510), (511) **03** środki do czyszczenia zębów i pielęgnacji jamy ustnej, w tym żel nakładany na szczoteczkę do pielęgnacji jamy ustnej i ust.

(111) **170694** (220) 2002 11 26 (210) 257974  
 (151) 2005 12 13 (441) 2003 06 02  
 (732) COLGATE-PALMOLIVE COMPANY, New York, US.  
 (540) COLGATE SIMPLY SENSITIVE  
 (510), (511) **03** środki do czyszczenia zębów i pielęgnacji jamy ustnej, w tym żel nakładany na szczoteczkę do pielęgnacji jamy ustnej i ust.

(111) **170695** (220) 2002 11 26 (210) 257975  
 (151) 2005 12 13 (441) 2003 06 02  
 (732) COLGATE-PALMOLIVE COMPANY, New York, US.  
 (540) SIMPLY SENSITIVE  
 (510), (511) **03** środki do czyszczenia zębów i pielęgnacji jamy ustnej, w tym żel nakładany na szczoteczkę do pielęgnacji jamy ustnej i ust.

(111) **170696** (220) 2002 11 26 (210) 257976  
 (151) 2005 12 13 (441) 2003 06 02  
 (732) DaimlerChrysler Corporation, Auburn Hills, US.  
 (540) WRANGLER  
 (510), (511) **12** pojazdy silnikowe i części do nich.

(111) **170697** (220) 2002 11 26 (210) 258014  
 (151) 2005 12 06 (441) 2003 06 02

(732) Laboratorium Kolastyna Spółka Akcyjna, Łódź, PL.  
 (540)



Kolor znaku: biały, czerwony, bordowy, złoty, ciemnobezowy  
 (531) 26.4, 27.5, 29.1  
 (510), (511) **03** kosmetyki, dermokosmetyki o działaniu regenerującym, wygładzającym i przeciwzmarszczkowym, preparaty do oczyszczania, liftingu, ochrony, pielęgnacji i upiększania skóry twarzy oraz ciała, mydła i środki myjące, artykuły perfumeryjne, preparaty do pielęgnacji włosów, **05** produkty farmaceutyczne i środki kosmetyczne o działaniu leczniczym, preparaty doustne oraz dermokosmetyki, zawierające substancje wspomagające procesy metaboliczne.

(111) **170698** (220) 2002 11 26 (210) 258016  
 (151) 2005 12 06 (441) 2003 07 14  
 (732) „POL-HUN” M. Bielska Spółka Jawna, Kuluszki, PL.  
 (540) GOSPOSIA  
 (510), (511) **03** preparaty do czyszczenia, mydła dezynfekujące, mydła dezodorujące, kosmetyki, toaletowe środki sanitarne, płyny do mycia naczyń, płyny i proszki do prania, proszki do szorowania, płyny do płukania, wybielacze i odplamiacze do tkanin, preparaty do czyszczenia rur, preparaty odtłuszczające inne niż do procesów przemysłowych, **05** dezodoranty inne niż do użytku osobistego, środki do odświeżania powietrza.

(111) **170699** (220) 2002 11 27 (210) 258033  
 (151) 2005 12 06 (441) 2003 06 02  
 (732) Wyeth (a Delaware corporation), Madison, US.  
 (540) BONISARA  
 (510), (511) **05** preparaty farmaceutyczne do leczenia objawów menopauzy oraz do zapobiegania i do leczenia ubytku kości.

(111) **170700** (220) 2002 11 27 (210) 258035  
 (151) 2005 12 06 (441) 2003 06 02  
 (732) Imperial Tobacco Polska Spółka Akcyjna, Jankowice, PL.  
 (540) EURO EUROPEAN BLEND  
 (510), (511) **34** wyroby tytoniowe, papierosy, cygara, artykuły i przybory dla palących, tytoń.

(111) **170701** (220) 2002 04 05 (210) 248748  
 (151) 2006 01 20 (441) 2002 10 07  
 (732) Justyna Krężolek, Gorlice, PL.  
 (540)



Kolor znaku: żółty, granatowy, czerwony  
 (531) 26.3, 26.4, 27.5, 29.1  
 (510), (511) **35** organizowanie dystrybucji i dystrybucja materiałów reklamowych (próbek, druków, prospektów, broszur), prowadzenie interesów osób trzecich, reklama, sprzedaż hurtowa i detaliczna artykułów spożywczych: mięsa, nabiału, tłuszczów, wyrobów zbożowych, przypraw, używek, produktów rolniczych, ogrodniczych, napojów bezalkoholowych i alkoholowych, artykułów dla palących, **39** dystrybucja gazet, paczek, przesyłek, dostarczanie towarów (zapatrzenie), dostarczanie towarów zamówionych korespondencyjnie.

(111) **170702** (220) 2002 11 27 (210) 258038  
 (151) 2005 12 06 (441) 2003 06 02  
 (732) BIOTON Spółka z o.o., Warszawa, PL.  
 (540) aksicef  
 (510), (511) **05** produkt farmaceutyczny.

(111) **170703** (220) 2002 11 28 (210) 258065  
 (151) 2006 01 13 (441) 2003 06 02  
 (732) „AKSON” Spółka z ograniczoną odpowiedzialnością,  
 Bydgoszcz, PL.  
 (540)



Kolor znaku: czerwony, biały

(531) 26.11, 27.5, 29.1  
 (510), (511) **06** konstrukcje metalowe, śruby metalowe, **07** narzędzia, formy jako części maszyn, maszyny do formowania, **08** stemple, wycinarki, ostrza jako narzędzia, **16** matryce, modele, **17** tworzywa sztuczne półprzetworzone, **20** pojemniki do pakowania z tworzyw sztucznych, zamknięcia do butelek niemetalowe, nakrętki niemetalowe, zamknięcia do pojemników niemetalowe, **21** sitka do konewek, **28** układanki, **37** piaskowanie, **40** szlifowanie, hartowanie, obróbka metali, spawanie, **42** projekty techniczne.

(111) **170704** (220) 2002 12 12 (210) 258693  
 (151) 2006 01 27 (441) 2003 06 16  
 (732) MARVIPOL S.A., Warszawa, PL.  
 (540)



Kolor znaku: szary, czarny, czerwony

(531) 1.5, 26.4, 27.5, 29.1  
 (510), (511) **36** usługi developerskie w zakresie sprzedaży mieszkań, **37** usługi developerskie w zakresie budowy mieszkań.

(111) **170705** (220) 2002 12 12 (210) 258734  
 (151) 2005 12 07 (441) 2003 06 16  
 (732) „Agencja J.A.R. Spółka z ograniczoną odpowiedzialnością”  
 Spółka komandytowa, Warszawa, PL.  
 (540) ROYAL COLLECTION YOUNG  
 (510), (511) **25** odzież, obuwie, nakrycia głowy, dodatki do odzieży zawarte w tej klasie, **35** usługi promocyjno-reklamowe, oferowanie do sprzedaży odzieży, obuwia, nakryć głowy, dodatków do odzieży, usługi przedstawicielskie, pośrednictwo handlowe.

(111) **170706** (220) 2002 12 12 (210) 258741  
 (151) 2005 12 02 (441) 2003 06 16  
 (732) Bangkok Cycle Industrial Co., Ltd., Amphur Sampran, TH.  
 (540)



(531) 26.1, 27.5, 27.7  
 (510), (511) **12** rowery oraz części zapasowe do rowerów.

(111) **170707** (220) 2002 12 12 (210) 258743  
 (151) 2005 12 02 (441) 2003 06 16  
 (732) Bangkok Cycle Industrial Co., Ltd., Amphur Sampran, TH.  
 (540)



(531) 27.1, 27.5  
 (510), (511) **12** rowery i części zapasowe do rowerów.

(111) **170708** (220) 2002 12 13 (210) 258768  
 (151) 2005 12 20 (441) 2003 06 16  
 (732) „Kujawianka” Spółka z o.o., Włocławek, PL.  
 (540)



Kolor znaku: złoty

(531) 26.1, 27.5, 29.1  
 (510), (511) **29** masło kakaowe, migdały i orzechy spreparowane, owoce suszone, **30** karmelki, pastylki i pomadki cukiernicze, pralinki, kakao i wyroby na bazie kakao, czekolady, wyroby cukiernicze w czekoladzie, słodycze, wyroby cukiernicze na bazie rodzynek, orzechów, migdałów i owoców, wyroby cukiernicze różne, **31** migdały, orzechy, orzeszki arachidowe.

(111) **170709** (220) 2002 12 19 (210) 259028  
 (151) 2006 01 06 (441) 2003 06 30  
 (732) ZIOŁOPEX Spółka z o.o., Wykroty, PL.  
 (540)



Kolor znaku: biały, czerwony, czarny, szary

(531) 9.1, 26.11, 27.5, 29.1  
 (510), (511) **30** przyprawy.

(111) **170710** (220) 2002 12 19 (210) 259029  
 (151) 2006 01 06 (441) 2003 06 30  
 (732) ZIOŁOPEX Spółka z o.o., Wykroty, PL.  
 (540)



Kolor znaku: biały, czerwony, czarny, szary

(531) 9.1, 26.11, 27.5, 29.1  
 (510), (511) **30** przyprawy.

(111) **170711** (220) 2002 04 25 (210) 249671  
 (151) 2005 07 01 (441) 2002 11 04  
 (732) Biuro Handlowe „GRENO” Ioannis Blatsios, Wrocław, PL.  
 (540)



(531) 7.3, 27.5  
 (510), (511) **24** bielizna kąpielowa, pościelowa i stołowa, ręczniki, firany, dywaniki łazienkowe, szlafroki, narzuty na łóżka, zasłony na

okna, pledy, materiały włókiennicze i obciowe, tkaniny wełniane, **35** reklama na nośnikach tekstylnych, dystrybucja próbek reklamowych, prowadzenie agencji importowo-eksportowych, pośrednictwo handlowe, **39** transport towarów, pośrednictwo transportowe, magazynowanie i składowanie towarów, **40** nanoszenie wzorów i barw na tkaninach, wykańczanie tkanin, usługi krawieckie.

(111) **170712** (220) 2002 07 23 (210) 253213  
 (151) 2006 01 16 (441) 2003 01 27  
 (732) MIDHAGE SWEDEX MP.S POLSKA Spółka z o.o., Warszawa, PL.  
 (540)



Kolor znaku: niebieski, żółty

(531) 26.4, 26.11, 27.5, 29.1  
 (510), (511) **08** piły tarczowe widiowe z węglikiem spiekany.

(111) **170713** (220) 2002 12 23 (210) 259231  
 (151) 2005 12 08 (441) 2003 06 30  
 (732) Fabryka Styropianu „ARBET” Bartosik, Czernicki, Funke, Kuncer, Muzyczuk Spółka Jawna, Koszalin, PL.  
 (540) ryflopian  
 (510), (511) **17** kształtki izolacyjne ze styropianu, kształtki opakowaniowe ze styropianu, płyty ze styropianu, **19** styropian i wyroby ze styropianu stosowane w budownictwie.

(111) **170714** (220) 2002 12 23 (210) 259233  
 (151) 2005 12 08 (441) 2003 06 30  
 (732) Fabryka Styropianu „ARBET” Bartosik, Czernicki, Funke, Kuncer, Muzyczuk Spółka Jawna, Koszalin, PL.  
 (540) hydropian  
 (510), (511) **17** kształtki izolacyjne ze styropianu, kształtki opakowaniowe ze styropianu, płyty ze styropianu, **19** styropian i wyroby ze styropianu stosowane w budownictwie.

(111) **170715** (220) 2003 01 13 (210) 259646  
 (151) 2006 01 02 (441) 2003 07 14  
 (732) PILOMAX Jolanta Bortkiewicz, Milanówek, PL.  
 (540)



Kolor znaku: biały, czarny, zielony

(531) 25.1.19, 25.7.22, 26.7.25, 27.5.1, 29.1.3, 29.1.6, 29.1.8  
 (510), (511) **03** kosmetyki, środki do pielęgnacji włosów, farby, lakiery do włosów, środki do układania fryzury, **05** preparaty do włosów zawarte w tej klasie.

(111) **170716** (220) 2003 01 13 (210) 259668  
 (151) 2006 01 16 (441) 2003 07 14

(732) „OCEANIC” Przedsiębiorstwo Farmaceutyczno Kosmetyczne - Soszyński Wojciech, Sopot, PL.

(540) OCENIDAZOL

(510), (511) **05** preparaty farmaceutyczne w postaci kremu vaginalnego, kremu, roztworu.

(111) **170717** (220) 2003 01 13 (210) 259681  
 (151) 2006 01 20 (441) 2003 07 14  
 (732) „POLWELL” Sp. z o.o., Bydgoszcz, PL.  
 (540)



Kolor znaku: biały, srebrny, turkusowy

(531) 24.13.1, 24.17.5, 27.5.1, 27.5.11, 29.1.12

(510), (511) **42** projektowanie i wdrażanie programów komputerowych dla zarządzania salonami fryzjerskimi i kosmetycznymi w tym: zarządzanie bazą klientów, terminarz i kalendarz, moduły: magazynowy i rejestracji sprzedaży, analizy systemów komputerowych, doradztwo i szkolenie w sprawach sprzętu komputerowego i kas fiskalnych-fiskalizacji, projektowanie opakowań, wzornictwo przemysłowe.

(111) **170718** (220) 2003 01 20 (210) 259937  
 (151) 2006 01 13 (441) 2003 07 28  
 (732) Firma Handlowa SARIUS Artur Mańczak, Gdynia, PL.  
 (540)



Kolor znaku: czerwony, szary, biały, żółty

(531) 26.4.3, 26.4.7, 27.5.1, 29.1.1, 29.1.2, 29.1.6

(510), (511) **07** tarcze do szlifowania, cięcia i obróbki metali, kamienia, betonu i innych twardych materiałów stosowane jako części maszyn, **08** tarcze ściernie, szlifierskie, tarcze do cięcia metali, kamienia, betonu i innych twardych materiałów do stosowania w narzędziach ręcznych.

(111) **170719** (220) 2003 03 19 (210) 262459  
 (151) 2006 03 20 (441) 2003 09 22  
 (732) Fabryka Palenisk Mechanicznych Spółka Akcyjna, Mikołów, PL.  
 (540)



Kolor znaku: granatowy, biały, czerwony, czarny

(531) 1.15.5, 26.1.1, 27.5.1, 27.7.11, 29.1.14

(510), (511) **06** konstrukcje metalowe, łańcuchy metalowe, pierścienie metalowe, **07** maszyny dla górnictwa, kopalnictwa i budownictwa, kotły, młyny, wały, **11** piece przemysłowe, paleniska do pieców

przemysłowych, palniki piecowe, ruszty do pieców, wytownice pary, **40** usługi obróbki metali i nakładania powłok na metale.

(111) **170720** (220) 2003 07 07 (210) 267075  
 (151) 2006 01 06 (441) 2004 01 12  
 (732) Wspólna Organizacja „Interoceanmetal”, Szczecin, PL.  
 (540)



interoceanmetal

Kolor znaku: jasnoniebieski, ciemnoniebieski, biały, żółty  
 (531) 1.5.1, 27.5.1, 29.1.14

(510), (511) **42** usługi w zakresie poszukiwania, rozpoznawania i przygotowania do przemysłowego zagospodarowania konkrecji żelazomanganowych znajdujących się na obszarze dna mórz i oceanów, usługi projektowania technicznego w zakresie budowy obiektów i urządzeń umożliwiających wydobycie zasobów dna mórz, ich przerób i transport.

(111) **170721** (220) 2001 06 08 (210) 236776  
 (151) 2005 12 23  
 (732) Przedsiębiorstwo Produkcyjno-Handlowo-Usługowe „DANA-BUD” Stanisław Karcz, Wolsztyn, PL.  
 (540)



**DANA-BUD**

Kolor znaku: czarny, czerwony, zielony, biały  
 (531) 7.1, 27.5, 29.1

(510), (511) **35** usługi prowadzenia sklepów/hurtowni materiałów budowlanych, **37** usługi budowlano-montażowe, usługi w zakresie wykonywania instalacji elektrycznych, wodno-kanalizacyjnych, klimatyzacyjnych i grzewczych, nadzór budowlany, remonty budynków i budowli, instalacji elektrycznych, wodno-kanalizacyjnych, klimatyzacyjnych i grzewczych, udzielenie informacji o nowościach technicznych i technologicznych w dziedzinie budownictwa, doradztwo techniczne w zakresie budownictwa i inżynierii lądowej, **42** projektowanie i kosztorysowanie budynków klas mieszkalnych, biurowych, użyteczności publicznej i przemysłowych, wdrażanie nowych technologii i wyrobów opatentowanych i know-how, badania i ekspertyzy geologiczne i inżynierskie, badania stanu technicznego budynków i budowli, pomiary geodezyjne i pomiary gruntów.

(111) **170722** (220) 2001 10 09 (210) 241571  
 (151) 2006 01 20  
 (732) The Procter & Gamble Company, Cincinnati, US.  
 (540) FRUIT FUSIONS

(510), (511) **03** preparaty do ochrony i pielęgnacji włosów, zwłaszcza szampony, odżywki, środki ułatwiające rozczesywanie włosów oraz żele do stylizacji włosów, produkty do ochrony i pielęgnacji skóry, zwłaszcza płyny do mycia ciała i płyny do mycia twarzy, środki ściągające do kosmetycznego użytku, kremy i nawilżacze do skóry.

(111) **170723** (220) 2001 10 22 (210) 241957  
 (151) 2005 12 09 (441) 2002 05 06  
 (732) „Art Marketing Syndicate” S.A., Poznań, PL.  
 (540)

**ams**



Kolor znaku: ciemnoczerwony, szary, jasnoszary  
 (531) 2.9, 26.1, 27.5, 29.1

(510), (511) **16** afisze, plakaty, materiały reklamowe, tablice z papieru lub kartonu, broszury, fotografie, grafiki, kalendarze, katalogi, książki, gazety, obrazy, prospekty, reprodukcje graficzne, rysunki, **19** niemetalowe materiały budowlane wykorzystywane przy budowie nośników reklamy wewnętrznej i zewnętrznej, **20** tablice reklamowe i ogłoszeniowe przenośne i montowane na stałe, tablice i powierzchnie reklamowe montowane na wolnym powietrzu i w pomieszczeniach zamkniętych, tablice podświetlane, tablice reklamowe o konstrukcji pozwalającej na cykliczną zmianę ekspozycji bez konieczności wymiany materiału reklamowego, tablice reklamowe z wymiennymi powierzchniami ekspozycyjnymi, **35** usługi reklamy zewnętrznej, usługi reklamowe z wykorzystaniem metod słownych, dźwiękowych, graficznych i wizualnych, przygotowywanie kampanii reklamowych i promocyjnych, doradztwo w zakresie reklamy, pozyskiwanie i wynajmowanie powierzchni na cele reklamowe, organizowanie targów, pokazów i wystaw w celach reklamowych, badania rynku, uaktualnianie materiałów reklamowych, **36** kupno, sprzedaż i wynajem nieruchomości, **37** usługi ogólnobudowlane i remontowe, usługi w zakresie montażu i demontażu nośników reklamowo-ogłoszeniowych, instalacja, naprawa i konserwacja nośników reklamy zewnętrznej, usługi w zakresie instalowania konstrukcji metalowych i stalowych, sprzątanie i czyszczenie obiektów, **40** usługi poligraficzne, wykonywanie odbitek fotograficznych, wywoływanie filmów fotograficznych, kopiowanie zdjęć, skład fotograficzny, **41** fotoreportarze, robienie zdjęć, publikowanie tekstów innych niż reklamowe, odtwarzanie i nagrywanie dźwięku i obrazów na magnetycznych nośnikach obrazu i dźwięku, **42** usługi w zakresie wzornictwa przemysłowego i małej architektury, dekoracja wnętrz, usługi plastyczne w zakresie projektowania i stylizacji opakowań, znaków towarowych i firmowych, usługi plastyczne związane z projektowaniem i stylizowaniem elementów graficznych, rysunkowych i przestrzennych reklam na wszelkich nośnikach reklamowych w tym reklam telewizyjnych, prasowych, reprodukcja danych CD-romach, odzyskiwanie danych.

(111) **170724** (220) 2002 01 10 (210) 245108  
 (151) 2006 01 20 (441) 2002 07 15  
 (732) Unilever N.V., Rotterdam, NL.  
 (540)



Kolor znaku: żółty, czerwony, zielony

(531) 26.1, 26.2, 27.5, 29.1

(510), (511) **41** usługi rozrywkowe, usługi w zakresie organizowania wystaw i pokazów w celach rozrywkowych i edukacyjnych, usługi w zakresie organizowania konkursów, zawodów, promocji, widowisk i imprez oraz kursów kulinarnych, usługi w zakresie wydawania książek i poradników kulinarnych, usługi informacyjne w zakresie wyżej wymienionych usług.

(111) **170725** (220) 2002 01 10 (210) 245109  
 (151) 2006 01 20 (441) 2002 07 15  
 (732) Unilever N.V., Rotterdam, NL.  
 (540) GRILL FESTIVAL

(510), (511) **41** usługi rozrywkowe, usługi w zakresie organizowania wystaw i pokazów w celach rozrywkowych i edukacyjnych, usługi w zakresie organizowania konkursów, zawodów, promocji, widowisk i imprez oraz kursów kulinarnych, usługi w zakresie wydawania książek i poradników kulinarnych, usługi informacyjne w zakresie wyżej wymienionych usług.

(111) **170726** (220) 2002 01 28 (210) 245760  
 (151) 2006 01 16 (441) 2002 07 29

(732) FremantleMedia Operations BV, Hilversum, NL.; 19 TV Limited, Londyn, GB.  
(540)



Kolor znaku: biały, niebieski, granatowy  
(531) 26.1, 27.5, 29.1

(510), (511) **09** filmy kinematograficzne, filmy animowane, nagrane taśmy filmowe, nagrania magnetyczne, nagrania optyczne, nagrania magnetyczno-optyczne, audio-wizualne urządzenia do celów dydaktycznych, urządzenia do celów rozrywkowych przystosowane do użytku z odbiornikami telewizyjnymi, książki i publikacje elektroniczne, gry elektroniczne, gry przystosowane do użytku z odbiornikami telewizyjnymi, elektryczne i video urządzenia i przyrządy do celów rozrywkowych, materiały szkoleniowe i instruktażowe w formie gier, urządzeń i przyrządów, nagrania i publikacje multimedialne, dyski do odczytu laserowego, dyski i publikacje video, oprogramowanie komputerowe, nagrania cyfrowe, nośniki nagrane lub do zapisu dźwięku i/lub video i/lub danych i/lub informacji, urządzenia i przyrządy do zapisu i/lub reprodukcji dźwięku i/lub video i/lub informacji, hologramy, dyskietki, nagrania dźwiękowe, uprzednio nagrane dyski, dyski do nagrywania, dyski kompaktowe, nagrania gramofonowe, taśmy audio, kasety, taśmy video, dyski laserowe, CD-I, DVD, automaty sprzedające i urządzenia do grania do użytku z odbiornikami telewizyjnymi, urządzenia i przyrządy komunikacyjne, telefony, telefony przenośne, ładowarki, ładowarki do telefonów przenośnych, urządzenia głośnomówiące do telefonów przenośnych, części i wyposażenie do wszystkich wyżej wymienionych towarów, akcesoria do telefonów, **16** papier, tektura, wyroby z papieru, wyroby z tektury, druki, książki, roczniki, publikacje, komiksy, śpiewniki, magazyny, okólniki, gazety, albumy, periodyki, dzienniki, katalogi, podręczniki, mapy, broszury, ulotki, plakaty, artykuły piśmiennicze, okładki, artykuły biurowe, materiały, przybory i sprzęt do rysowania i malowania, przybory do pisania, materiały szkoleniowe i instruktażowe, materiały intrologatorskie, okładki książek, zakładki do książek, zestawy drukarskie, rysunki, malowidła, fotografie, odbitki, obrazy, kalendarze, pióra, ołówki, ozdobne końcówki do ołówek, farby dla dzieci, pędzle, zestawy farb, papierowe etykiety, opakowania na prezenty, karteczki do opakowań na prezenty, bibułka do opakowań na prezenty, pudełka do pakowania prezentów, papier do pakowania, bloczki, kalkomania, serwetki papierowe i inne przedmioty dekoracyjne z papieru, przedmioty i dekoracje z papieru na przyjęcia, papierowe obrusy i przykrycia stołów, papierowe maty, papierowe serpentyny na przyjęcia, wzory do haftowania, wzory ozdobne do kalkowania, linijki, gumki, karty okolicznościowe, naklejki, znaki papierowe, banery, tablice, pojemniki z nadrukami na kasety audio, video, dyski kompaktowe, dyski video, dyski laserowe oraz dyski i dyskietki komputerowe, części i wyposażenie do wszystkich wyżej wymienionych towarów, **38** usługi nadawcze, usługi w zakresie nadawania telewizyjnego i radiowego, usługi w zakresie nadawania satelitarnego, usługi w zakresie komunikacji przez telefon, interaktywne usługi telefoniczne, usługi komunikacyjne poprzez fale radiowe, telefony, Internet, sieć światową, kabel, satelitę, mikrofały i przewody elektryczne, usługi telefoniczne dla celów przeprowadzania głosowania, usługi telefoniczne dla celów rozrywkowych, **41** usługi edukacyjne i rozrywkowe związane z telewizją, kinem, radiem i teatrem, usługi w zakresie produkcji i prezentacji programów radiowych i telewizyjnych, filmów i przedstawień, usługi edukacyjne poprzez lub związane z telewizją i radiem, usługi rozrywkowe poprzez lub związane z telewizją i radiem, usługi w zakresie organizowania konkursów (edukacyjnych lub rozrywkowych), usługi w zakresie przeprowadzania interaktywnych konkursów telefonicznych, usługi publikacyjne, usługi w zakresie produkcji filmów kinematograficznych, przedstawień, programów radiowych i telewizyjnych, usługi w zakresie zapewniania edukacji i rozrywki poprzez radio, telewizję, satelitę, kabel, telefon, sieć światową i Internet, usługi w zakresie organizacji przedstawień, usługi w zakresie wynajmu nagrań dźwię-

kowych i uprzednio nagranych przedstawień, filmów, przedstawień radiowych i telewizyjnych, usługi w zakresie produkcji taśm i dysków video, usługi w zakresie rozrywki radiowej, usługi w zakresie rozrywki telewizyjnej, usługi w zakresie rozrywki kinowej i teatralnej, usługi w zakresie głosowania telefonicznego związanego z konkursami i teleturniejami telewizyjnymi i programami rozrywkowymi, usługi w zakresie organizowania i prowadzenia teleturniejów, gier i programów rozrywkowych, usługi w zakresie głosowania telefonicznego z nagrodami, usługi w zakresie rozrywki telewizyjnej włączającej do udziału publiczność poprzez telefon.

(551) wspólne prawo ochronne

(111) **170727** (220) 2002 03 07 (210) 247393

(151) 2006 01 16 (441) 2002 09 09

(732) Aktiebolaget Wilh. Becker, Höganäs, SE.

(540) BeckRAL

(510), (511) **02** farby, powłoki w formie proszkowej.

(111) **170728** (220) 2002 05 27 (210) 250864

(151) 2005 12 27 (441) 2002 12 02

(732) „ZIELONA WYSPA” Adam Garwoliński, Ireneusz Tymczyszyn, Lublin, PL.

(540) ZIELONA WYSPA

(510), (511) **01** produkty chemiczne dla rolnictwa, ogrodnictwa i leśnictwa, kompost i nawozy sztuczne, **31** produkty rolne i ogrodnicze, nasiona, rośliny i kwiaty, **44** projektowanie i kształtowanie terenów zieleni.

(111) **170729** (220) 2002 07 16 (210) 252946

(151) 2006 01 16 (441) 2003 01 27

(732) Société des Produits Nestlé S.A., Vevey, CH.

(540)



Kolor znaku: żółty, niebieski, oliwkowy, żółto-pomarańczowy, biały, kremowy, pomarańczowy, czerwony, zielony

(531) 8.1, 8.7, 19.3, 27.5, 29.1

(510), (511) **30** majonezy, sosy do sałatek, sosy przyprawowe.

(111) **170730** (220) 2002 07 30 (210) 253496

(151) 2006 01 20 (441) 2003 02 10

(732) Compagnie Gervais Danone (société anonyme), Levallois-Perret, FR.

(540)



Kolor znaku: granatowy, czerwony, niebieski, biały

(531) 2.9, 25.1, 27.5, 29.1

(510), (511) **29** mięso, ryby, szynka, drób, dziczyzna, wędliny, suszone, konserwowane i/lub gotowane owoce i warzywa, kompoty, dżemy, przecięry owoce, galaretki, zupy, buliony, konserwy żywnościowe zawierające głównie mięso, ryby, szynkę, drób, dziczyznę

i/lub wędliny, gotowe, suszone, gotowane, konserwowane, mrożone dania zawierające głównie mięso, ryby, szynkę, drób, dziczyznę i/lub wędliny, pikantne lub słodkie wyroby przekąskowe z dodatkiem owoców lub warzyw takich jak ziemniaki, aromatyzowane lub nie, chrupki, mieszane orzechy, orzechy w całości, w szczególności gotowe orzechy laskowe i orzechy włoskie, orzeszki ziemne, nerkowce, przekąski koktajlowe przygotowane z wędlin, mleko, mleko w proszku, smakowe żelowane mleko oraz wyroby z mleka ubitego, wyroby mleczarskie, głównie desery mleczne, jogurty, jogurty pitne, musy, kremy, puddingi kremowe, śmietanka, masło, pasty serowe, sery, sery dojrzałe, pleśniowe sery dojrzałe, świeże sery niedojrzałe i sery solankowe, białe sery, twarogi, świeże sery sprzedawane w postaci pasty lub w formie płynnej, smakowe lub nie, napoje składające się głównie z mleka lub wyrobów mlecznych, napoje mleczne zawierające owoce, sfermentowane wyroby mleczne z dodatkami smakowymi lub bez, oleje jadalne, oliwa, tłuszcze jadalne, **30** kawa, herbata, kakao, czekolada, cukier, ryż, ryż dmuchany, tapioka, mąka, tarty i placiki (słodkie lub pikantne), pizze, makarony z dodatkami smakowymi lub bez, preparaty zbożowe, płatki śniadaniowe, gotowe posiłki składające się głównie z makaronów, chleb, sucharki, herbatniki (słodkie lub pikantne), wafle, wafle z ciasta naleśnikowego, ciasta, wyroby cukiernicze, wszystkie wymienione produkty zawierające dodatki smakowe lub bez dodatków, pokrywane i/lub wypełniane, pikantna lub słodka żywność przekąskowa zawierająca ciasto używane w piekarnictwie, herbatniki lub wyroby cukiernicze, wyroby piekarnicze, lody jadalne, lody przygotowane w całości lub częściowo z jogurtów, sorbety, jogurty mrożone, mrożona woda smakowa, miód, sól, musztarda, ocet, sosy (przyprawy), słodkie sosy, sosy do makaronów, przyprawy, **32** piwo alkoholowe lub bezalkoholowe, gazowana lub niegazowana woda (mineralna lub nieminerale), soki owocowe lub warzywne, napoje z owoców lub z warzyw, lemoniady, bezalkoholowe napoje chłodzące, piwo imbirowe, sorbety (napoje), preparaty do przygotowywania napojów, syropy do napojów, bezalkoholowe ekstrakty owocowe lub warzywne, napoje bezalkoholowe zawierające niewielkie ilości wyrobów mlecznych, napoje bezalkoholowe zawierające niewielkie ilości mlecznych środków fermentujących, napoje zawierające niewielkie ilości mlecznych środków fermentujących.

(111) **170731** (220) 2002 08 11 (210) 253932  
 (151) 2005 12 19 (441) 2003 02 24  
 (732) EKO Sp. z o.o., Wrocław, PL.  
 (540)



Kolor znaku: czerwony, niebieski  
 (531) 26.2, 27.5, 29.1

(510), (511) **35** reklama wyrobów, prowadzenie promocji firm zagranicznych i krajowych w zakresie sprzedaży ich wyrobów, zgrupowanie na rzecz osób trzecich różnych towarów, w tym: produkty spożywcze zawarte w klasach 29, 30, 31, a w tym: mięso, ryby, drób, i ich przetwory, owoce i warzywa przetworzone, galaretki, dżemy, kompoty, jaja, mleko, produkty mleczne, oleje i tłuszcze jadalne, kawa, herbata, kakao, cukier, ryż, mąka i produkty zbożowe, pieczywo i wyroby cukiernicze, słodczyce, drożdże, sól, ocet, musztarda, sosy i przyprawy, świeże owoce i warzywa, piwo, wody mineralne i gazowane, oraz inne napoje bezalkoholowe, soki owocowe i inne preparaty do produkcji napojów, oraz artykuły chemii gospodarczej, kosmetyki, artykuły przemysłowe, a w tym: płyny do mycia naczyń, preparaty do czyszczenia, wybielania, odtłuszczania, środki do prania, pasty do skór, mebli, podłóg, kosmetyki, płyny i mydła do kąpieli, środki depilujące, w tym woski depilujące, dezodoranty do ciała, esencje eteryczne, perfumy, wody toaletowe, kremy, żele do pielęgnacji skóry i włosów, lotony, maseczki, mleczka kosmetyczne, środki do ondulacji i układania włosów, środki do czyszczenia i pielęgnacji zębów, szminki, pomadki do ust, ołówki do brwi i konturowania ust, pudry, szampony, lakiery do paznokci, pałeczki kosmetyczne, waciki kosmetyczne, artykuły higieniczne: w tym wata, podpaski, pampersy dla dorosłych, podkłady higieniczne, chusteczki higieniczne nasączone płynami farmaceutycznymi, menstruacyjne majtki, menstruacyjne opaski, menstruacyjne podpaski, menstruacyjne tampony, dezodoranty inne niż do użytku osobistego, opakowania z papieru, papier,

karton, papier pakunkowy, torby papierowe, pudła folie z tworzyw sztucznych do pakowania, ręczniki papierowe, chusteczki papierowe, przybory kuchenne i gospodarstwa domowego zawarte w klasie 21, papierosy, zapalki, pozwalające nabywcy wygodnie je oglądać i kupować w sklepie, supermarkecie, hurtowni.

(111) **170732** (220) 2002 08 12 (210) 253974  
 (151) 2005 12 19 (441) 2003 02 24  
 (732) Przedsiębiorstwo Wielobranżowe „MINERAL COMPLEX”  
 Spółka z o.o., Krynica, PL.  
 (540)



Kolor znaku: granatowy, biały, czarny, czerwony, zielony, brązowy, żółty, ciemnoniebieski, niebieski, jasnobrązowy  
 (531) 11.3, 27.5, 29.1

(510), (511) **05** wody mineralne do celów leczniczych, **32** wody mineralne i gazowane oraz inne napoje bezalkoholowe.

(111) **170733** (220) 2002 08 12 (210) 254010  
 (151) 2005 12 20 (441) 2003 02 24  
 (732) TIM Spółka Akcyjna, Bielsko Biała, PL.  
 (540)



Kolor znaku: niebieski, zielony, brązowy, złoty, czarny, piaskowy, biały

(531) 5.3, 5.7, 7.1, 27.5, 29.1

(510), (511) **33** wina, wina musujące, wina gazowane, wszystkie pochodzenia hiszpańskiego.

(111) **170734** (220) 2002 08 12 (210) 254011  
 (151) 2005 12 06 (441) 2003 02 24  
 (732) ENERGOPARTNER Sp. z o.o., Poznań, PL.  
 (540) energopartner

(510), (511) **04** paliwa stałe, ciekłe i gazowe, **09** przewody elektryczne, kable elektryczne, osprzęt do instalacji elektrycznych wewnętrznych i do linii elektroenergetycznych napowietrznych i kablowych, urządzenia i układy do rozdziału, dystrybucji i pomiaru paliw stałych, ciekłych i gazowych, energii elektrycznej, energii cieplnej, wody, rozdzielnic i rozdzielnic elektrycznych, stacje elektroenergetyczne, **19** prefabrykowane materiały budowlane, materiały betonowe dla energetyki, niemetalowe słupy i żerdzie elektroenergetyczne, **35** usługi pośrednictwa w zakresie kupna i sprzedaży paliw stałych, ciekłych, gazowych, energii elektrycznej i cieplnej, wody, badania w dziedzinie działalności gospodarczej, badanie rynku, doradztwo dotyczące prowadzenia działalności gospodarczej, dystrybucja materiałów reklamowych, wycena działalności handlowej, wykonywanie ekspertyz w zakresie działalności gospodarczej, informacja o działalności gospodarczej, pozyskiwanie danych do komputerowej bazy danych, komputerowe zarządzanie plikami, promocja sprzedaży dla osób trzecich, usługi reklamowe za pośrednictwem sieci komputerowej, sortowanie danych w bazach komputerowych, wyszukiwanie dla osób trzecich informacji w plikach komputerowych,

zakup produktów i usług dla osób trzecich, zarządzanie zbiorami informatycznymi, **36** usługi maklerskie, transfer elektroniczny środków finansowych, prowadzenie agencji ściągających należności, **37** budowa, rozbudowa i modernizacja urządzeń telekomunikacyjnych, teletechnicznych i systemów komputerowych dla potrzeb sieci elektroenergetycznych, ciepłych, wodociągowych i gazowych, **39** dystrybucja paliw stałych, ciekłych i gazowych, energii elektrycznej i energii cieplnej, wody, dostarczanie towarów, **42** doradztwo i projektowanie w zakresie budowy, rozbudowy i modernizacji urządzeń telekomunikacyjnych, teletechnicznych i systemów komputerowych dla potrzeb sieci elektroenergetycznych, ciepłych i dla potrzeb sprzedaży i dystrybucji paliw stałych, ciekłych, gazowych, energii elektrycznej i cieplnej i wody.

(111) **170735** (220) 2002 08 12 (210) 254012  
 (151) 2005 12 06 (441) 2003 02 24  
 (732) ENERGOPARTNER Sp. z o.o., Poznań, PL.  
 (540)



**ENERGOPARTNER**

Kolor znaku: czarny, niebieski, żółty

(531) 26.1, 26.2, 26.4, 27.5, 29.1

(510), (511) **04** paliwa stałe, ciekłe i gazowe, **09** przewody elektryczne, kable elektryczne, osprzęt do instalacji elektrycznych wewnętrznych i do linii elektroenergetycznych napowietrznych i kablowych, urządzenia i układy do rozdziału, dystrybucji i pomiaru paliw stałych, ciekłych i gazowych, energii elektrycznej, energii cieplnej, wody, rozdzielnie i rozdzielnice elektryczne, stacje elektroenergetyczne, **19** prefabrykowane materiały budowlane, materiały betonowe dla energetyki, niemetalowe słupy i żerdzie elektroenergetyczne, **35** usługi pośrednictwa w zakresie kupna i sprzedaży paliw stałych, ciekłych, gazowych, energii elektrycznej i cieplnej, wody, badania w dziedzinie działalności gospodarczej, badanie rynku, doradztwo dotyczące prowadzenia działalności gospodarczej, dystrybucja materiałów reklamowych, wycena działalności handlowej, wykonywanie ekspertyz w zakresie działalności gospodarczej, informacja o działalności gospodarczej, pozyskiwanie danych do komputerowej bazy danych, komputerowe zarządzanie plikami, promocja sprzedaży dla osób trzecich, usługi reklamowe za pośrednictwem sieci komputerowej, sortowanie danych w bazach komputerowych, wyszukiwanie dla osób trzecich informacji w plikach komputerowych, zakup produktów i usług dla osób trzecich, zarządzanie zbiorami informatycznymi, **36** usługi maklerskie, transfer elektroniczny środków finansowych, prowadzenie agencji ściągających należności, **37** budowa, rozbudowa i modernizacja urządzeń telekomunikacyjnych, teletechnicznych i systemów komputerowych dla potrzeb sieci elektroenergetycznych, ciepłych, wodociągowych i gazowych, **39** dystrybucja paliw stałych, ciekłych i gazowych, energii elektrycznej i energii cieplnej, wody, dostarczanie towarów, **42** doradztwo i projektowanie w zakresie budowy, rozbudowy i modernizacji urządzeń telekomunikacyjnych, teletechnicznych i systemów komputerowych dla potrzeb sieci elektroenergetycznych, ciepłych i dla potrzeb sprzedaży i dystrybucji paliw stałych, ciekłych, gazowych, energii elektrycznej i cieplnej i wody.

(111) **170736** (220) 2002 08 13 (210) 254071  
 (151) 2005 12 07 (441) 2003 02 24  
 (732) CADBURY WEDEL Spółka z ograniczoną odpowiedzialnością, Warszawa, PL.  
 (540) KOT W BUTACH  
 (510), (511) **30** czekolada, wyroby czekoladowe, słodczyce.

(111) **170737** (220) 2002 08 19 (210) 254161  
 (151) 2005 12 15 (441) 2003 02 24  
 (732) GlaxoSmithKline Pharmaceuticals S.A., Poznań, PL.  
 (540) PROSEN  
 (510), (511) **05** preparaty farmaceutyczne, leki.

(111) **170738** (220) 2002 08 19 (210) 254171  
 (151) 2005 12 22 (441) 2003 02 24  
 (732) ING BANK ŚLĄSKI Spółka Akcyjna, Katowice, PL.  
 (540)

**ZŁOTY KREDYT HIPOTECZNY**  
**ING BANK ŚLĄSKI**

Kolor znaku: granatowy, biały, pomarańczowy

(531) 3.1, 27.5, 29.1

(510), (511) **36** operacje bankowe, usługi bankowe z dostępem bezpośrednim np. przez Internet (home banking), doradztwo finansowe, analizy finansowe, usługi finansowe, informacje bankowe, inwestycje kapitałowe, lokaty kapitałów, kredytowanie, kredyty ratalne, pośrednictwo finansowe, powiernictwo finansowe, finansowanie pożyczek, transakcje finansowe, transfer elektroniczny środków finansowych, operacje finansowe.

(111) **170739** (220) 2002 08 19 (210) 254217  
 (151) 2005 12 16 (441) 2003 02 24  
 (732) „HARPER HYGIENICS” Spółka z o.o., Warszawa, PL.  
 (540)

**SOFT WAVE**



Kolor znaku: niebieski, biały

(531) 25.7, 26.1, 27.5, 29.1

(510), (511) **03** bawełna do celów kosmetycznych, płatki z bawełny do celów kosmetycznych, chusteczki nasączone płynami kosmetycznymi, patyczki z watą bawełnianą do celów kosmetycznych, wata do celów kosmetycznych, **05** podpaski higieniczne, wkładki higieniczne, chusteczki higieniczne, chusteczki nasączone płynami do higieny intymnej, **16** pielucho majtki jednorazowe z papieru, celulozy, bawełny lub mieszanek tych materiałów nie ujęte w innych klasach, pieluszki jednorazowe z papieru, celulozy, bawełny lub mieszanek tych materiałów nie ujęte w innych klasach, **25** pielucho majtki z bawełny, pieluszki jednorazowe z bawełny.

(111) **170740** (220) 2002 08 19 (210) 254218  
 (151) 2005 12 16 (441) 2003 02 24  
 (732) CREATIVE AGE COMMUNICATIONS, Inc., Van Nuys, US.  
 (540) DAYSPA

(510), (511) **16** papier, karton i wyroby z papieru i kartonu, druki, fotografie, czasopisma, periodyki, książki, naklejki, nalepki, etykiety, karty, materiały piśmienne, introligatorskie, materiały dla artystów, pędzle, artykuły i przyrządy biurowe (z wyłączeniem mebli), maszyny do pisania, drukarki przenośne, matryce i czcionki drukarskie, materiały szkolne, instruktażowe i edukacyjne (z wyłączeniem aparatów i urządzeń), folie z tworzyw sztucznych do pakowania, **35** usługi reklamy, promocji, marketingu, prowadzenie biura, zarządzanie i administrowanie przedsiębiorstwem, **38** usługi telekomunikacyjne, usługi internetowe, mianowicie usługi transmisji danych, aktualności, informacji wszelkiego rodzaju, **41** publikowanie i wydawanie, również elektroniczne, książek, magazynów, periodyków, organizowanie, prowadzenie i obsługa wystaw, kongresów, zjazdów, seminariów z dziedziny kultury lub edukacji.

(111) **170741** (220) 2002 08 19 (210) 254230  
 (151) 2005 12 16 (441) 2003 02 24  
 (732) Firma FLAVA Marcin Batko, Wieliczka, PL.

(540)



Kolor znaku: granatowy, czerwono-brązowy

(531) 1.1, 27.5, 29.1

(510), (511) **25** odzież i bielizna, kurtki, kombinezony, koszulki, spodnie, nakrycia głowy, galanteria odzieżowa, paski wykonywane z włókien naturalnych i sztucznych, **35** usługi sprzedaży detalicznej i hurtowej sklepów i hurtowni w zakresie odzieży, plecaków, desko-rolki, galanterii sportowej, portfeli, informowania o powyższych w sieci komputerowej i sprzedaży na odległość.

(111) **170742** (220) 2002 08 19 (210) 254231

(151) 2005 12 16 (441) 2003 02 24

(732) Firma FLAVA Marcin Batko, Wieliczka, PL.

(540)



Kolor znaku: granatowy, czerwono-brązowy

(531) 27.5, 29.1

(510), (511) **25** odzież i bielizna, kurtki, kombinezony, koszulki, spodnie, nakrycia głowy, galanteria odzieżowa, paski wykonywane z włókien naturalnych i sztucznych, **35** usługi sprzedaży detalicznej i hurtowej sklepów i hurtowni w zakresie odzieży, plecaków, desko-rolki, galanterii sportowej, portfeli, informowania o powyższych w sieci komputerowej i sprzedaży na odległość.

(111) **170743** (220) 2002 08 29 (210) 254513

(151) 2006 01 03 (441) 2003 03 10

(732) Krinner Innovation GmbH, Straßkirchen, DE.

(540) VARIO

(510), (511) **06** cokoły, uchwyty, kotwienia i urządzenia mocujące z metalu (zawarte w klasie 6), zwłaszcza kołki posadzkowe, śruby do mocowania w gruncie i tuleje przeznaczone do przedmiotów uformowanych w kształcie słupków lub zawierających pręty i drążki, takich jak słupki ogrodzeniowe, słupki do znakowania lub słupki prowadzące, znaki drogowe, tarcze, panele, parasole przeciwsłoneczne, suszarki do bielizny, namioty, pawilony; dające się osadzać części wspornikowe i części trzymające z metalu do kołków posadzkowych, śrub do mocowania w gruncie i tulei; urządzenia napinające do pasów, zwłaszcza zapadki napinające, **19** cokoły (z tworzywa sztucznego), uchwyty, kotwienia i urządzenia mocujące (nie z metalu), zwłaszcza kołki posadzkowe, śruby do mocowania w gruncie i tuleje przeznaczone do przedmiotów uformowanych w kształcie słupków lub zawierających pręty i drążki, takich jak słupki ogrodzeniowe, słupki do znakowania lub słupki prowadzące, znaki drogowe, tarcze, panele, tablice, parasole przeciwsłoneczne, suszarki do bielizny, namioty, pawilony; dające się osadzać części wspornikowe i części trzymające (nie z metalu) do kołków posadzkowych, śrub do mocowania w gruncie i tulei, **28** stojaki do choinek, ozdoby choinkowe.

(111) **170744** (220) 2002 09 05 (210) 254738

(151) 2005 12 28 (441) 2003 03 10

(732) DATEV eG, Norymberga, DE.

(540) DATEV-DATA ADMINISTRATION

(510), (511) **09** sprzęt do przetwarzania danych, elektroniczne systemy przetwarzania danych i systemy obliczeniowe jako sieci telekomunikacyjne i systemy kierowania siecią, wszelkiego rodzaju nośniki danych przewidziane z programami przetwarzania danych, **16** formularze, druki, wydawnictwa, **35** elektroniczne przetwarzanie danych na rzecz innych osób, zwłaszcza w dziedzinie księgowości, organizacji biur, obliczania podatków oraz doradztwa podatkowego i ekonomicznego, prowadzenie banku danych, doradztwo w zakresie organizacji elektronicznego przetwarzania danych w biurach i przedsiębiorstwach, **38** usługi telekomunikacyjne, zwłaszcza w zakresie dostępu do sieci telekomunikacyjnych, **41** kształcenie i na-

uczanie w dziedzinie elektronicznego przetwarzania danych, prawa podatkowego oraz zarządzania gospodarką, **42** doradztwo techniczne w dziedzinie elektronicznego przetwarzania danych, planowanie, rozwój, wytwarzanie i dozór elektronicznych programów przetwarzania danych, usługi w zakresie banku danych, pośrednictwo i namów czasu wejścia do banku danych, elektroniczne przetwarzanie danych na rzecz innych osób w zakresie doradztwa prawnego.

(111) **170745** (220) 2002 09 06 (210) 254777

(151) 2005 12 15 (441) 2003 03 10

(732) ALDIK Spółka z o.o., Lublin, PL.

(540) "Chlebek, bułki prosto z pieca! Gdzie? W aldiku. Ale heca!"

(510), (511) **30** bułki, chleb.(111) **170746** (220) 2002 09 09 (210) 254873

(151) 2005 12 19 (441) 2003 03 10

(732) Grupa Wydawnicza INFOR Spółka Akcyjna, Warszawa, PL.

(540)



Kolor znaku: niebieski, szary

(531) 3.7, 27.5, 29.1

(510), (511) **16** druki, dzienniki, czasopisma, książki, periodyki, kalendarze, fotografie, **35** analizy kosztów, badania w dziedzinie działalności gospodarczej i zarządzania kadrowego, doradztwo gospodarcze, handlowe i podatkowe, publikowanie tekstów reklamowych, reklama prasowa, telewizyjna, radiowa i internetowa, badania rynku i sondaże opinii publicznej, **36** analizy finansowe, usługi w zakresie prowadzenia informacji dotyczących notowań giełdowych, doradztwo w sprawach finansowych, **38** usługi w zakresie prowadzenia portali internetowych, przysyłanie informacji tekstowych i obrazowych za pomocą komputera, usługi w zakresie zbierania i przekazywania aktualności informacyjnych, usługi w zakresie przysyłania informacji przy pomocy terminali komputerowych i poczty elektronicznej, **41** usługi wydawnicze, publikowanie tekstów publicystycznych (innych niż reklamowe), również w mediach elektronicznych, organizowanie konkursów edukacyjnych, nauczanie i kursy korespondencyjne, organizowanie i prowadzenie seminariów, usługi w zakresie organizowania i prowadzenia szkoleń oraz warsztatów, usługi organizowania wystaw edukacyjnych i widowisk, **42** doradztwo prawne, opiniowanie i ekspertyzy w zakresie prawa.

(111) **170747** (220) 2002 09 11 (210) 254925

(151) 2006 01 03 (441) 2003 03 24

(732) ATMOTERM Spółka Akcyjna, Opole, PL.

(540) ATMOTERM

(510), (511) **09** magnetyczne nośniki danych, płyty (dyski) z nagraniami, oprogramowanie z zakresu ochrony środowiska, **42** administrowanie sieciami stronami komputerowymi, analizy systemów komputerowych, doradztwo w zakresie ochrony środowiska, ekspertyzy inżynierskie, konwersja danych lub dokumentów na formę elektroniczną, aktualizacja, instalacja, konserwacja, powielanie, projektowanie i wypożyczanie oprogramowania komputerowego, projektowanie systemów komputerowych, opracowywanie projektów technicznych, tworzenie i utrzymywanie stron internetowych dla osób trzecich, licencjonowanie własności intelektualnej, analizy uciążliwości zakładów dla środowiska naturalnego, pomiary emisji zanieczyszczeń i hałasu, laboratoryjne analizy wód i ścieków.

(111) **170748** (220) 2002 09 11 (210) 254926

(151) 2006 01 03 (441) 2003 03 24

(732) ATMOTERM Spółka Akcyjna, Opole, PL.

(540) SOZAT

(510), (511) **09** magnetyczne nośniki danych, płyty (dyski) z nagraniami, programy komputerowe ładowalne, nagrane programy komputerowe, nagrane oprogramowanie komputerowe stałe, systemy informatyczne wspomagające prace inżynierskie i administracyjne w zakresie oceny zanieczyszczeń atmosfery, wód, ziem i gospodar-ki odpadami, **42** administrowanie sieciami stronami kompute-



rowymi, analizy systemów komputerowych, doradztwo w zakresie ochrony środowiska, ekspertyzy inżynierskie, konwersja danych lub dokumentów na formę elektroniczną, aktualizacja, instalacja, konserwacja, powielanie, projektowanie i wypożyczanie oprogramowania komputerowego, projektowanie systemów komputerowych, opracowywanie projektów technicznych, tworzenie i utrzymywanie stron internetowych dla osób trzecich, licencjonowanie własności intelektualnej.

(111) **170749** (220) 2002 09 13 (210) 255015  
(151) 2005 12 05 (441) 2003 03 24  
(732) Zakłady Farmaceutyczne Polfa - Łódź Spółka Akcyjna, Łódź, PL.  
(540) caltess  
(510), (511) **05** produkty farmaceutyczne.

(111) **170750** (220) 2002 09 13 (210) 255016  
(151) 2005 12 05 (441) 2003 03 24  
(732) Zakłady Farmaceutyczne Polfa - Łódź Spółka Akcyjna, Łódź, PL.  
(540) urożel  
(510), (511) **05** produkty farmaceutyczne.

(111) **170751** (220) 2002 09 24 (210) 255420  
(151) 2006 01 03 (441) 2003 04 07  
(732) Minntech Corporation, Minneapolis, US.  
(540) MINNCARE  
(510), (511) **05** paski odczynnikowe do analizy kwasu nadtlenowego przeznaczone do użytku klinicznego i medycznego, a także środki dezynfekujące stosowane na membranach do filtrowania wody, oraz połączonych z nimi przewodach (rurkach) i pojemnikach.

(111) **170752** (220) 2002 09 25 (210) 255454  
(151) 2006 01 16 (441) 2003 04 07  
(732) Producent Odzieży COCON s.c. Małgorzata Derkacz, Artur Derkacz, Kraków, PL.  
(540)



Kolor znaku: czerwony, beżowy, czarny  
(531) 26.4, 26.11, 27.5, 29.1  
(510), (511) **25** kurtki, płaszcze, spódnice, sukienki, spodnie, bluzki, koszule, podkoszulki, garsonki, garnitury, czapki, szaliki, kożuchy, futra.

(111) **170753** (220) 2002 11 21 (210) 257739  
(151) 2006 01 24 (441) 2003 06 02  
(732) Badawczo Rozwojowa Spółdzielnia Pracy Mikroprocesorowych Systemów Automatyki „MIKRONIKA”, Poznań, PL.  
(540)



Kolor znaku: granatowy, biały  
(531) 26.1, 26.2, 27.5, 29.1  
(510), (511) **09** komputery i akcesoria komputerowe, programy komputerowe, sprzęt i akcesoria automatyki przemysłowej, w tym sterowniki i urządzenia pomiarowe, systemy sterowania i wizualizacji procesów przemysłowych, **37** serwis sprzętu komputerowego i sieci komputerowych, **42** konfiguracja sieci komputerowych, serwisowanie programów komputerowych, w tym korekty naprawy progra-

mów, projektowanie systemów informatycznych i projektowanie systemów automatyki przemysłowej, prace badawcze i doradztwo w zakresie informatyki i automatyki przemysłowej, administrowanie sieciami komputerowymi.

(111) **170754** (220) 2002 11 28 (210) 258083  
(151) 2005 12 14 (441) 2003 06 02  
(732) Lilly ICOS LLC, Wilmington, US.  
(540)



(531) 1.15, 26.7  
(510), (511) **05** preparaty farmaceutyczne i lecznicze do terapii zaburzeń czynności seksualnych, oraz preparaty farmaceutyczne i lecznicze do zapobiegania zaburzeniom czynności seksualnych.

(111) **170755** (220) 2002 11 28 (210) 258084  
(151) 2005 12 14 (441) 2003 06 02  
(732) Colgate-Palmolive Company, New York, US.  
(540) AJAX AQUA  
(510), (511) **03** środki czyszczące do użytku domowego, środki wybielające i inne substancje stosowane w praniu, środki czyszczące, polerujące, szorujące i ściernie, mydła do użytku domowego, **05** środki odkażające, detergencyjne i czyszczące, preparaty bakteriobójcze, preparaty insektobójcze i odwanianiające/nawaniające, wszystkie do użytku domowego a nie do stosowania do ciała.

(111) **170756** (220) 2002 11 28 (210) 258085  
(151) 2005 12 14 (441) 2003 06 02  
(732) Colgate-Palmolive Company, New York, US.  
(540) AJAX COOL AIR  
(510), (511) **03** środki czyszczące do użytku domowego, środki wybielające i inne substancje stosowane w praniu, środki czyszczące, polerujące, szorujące i ściernie, mydła do użytku domowego, **05** środki odkażające, detergencyjne i czyszczące, preparaty bakteriobójcze, preparaty insektobójcze i odwanianiające/nawaniające, wszystkie do użytku domowego a nie do stosowania do ciała.

(111) **170757** (220) 2002 11 28 (210) 258098  
(151) 2005 12 14 (441) 2003 06 02  
(732) WALMARK, a.s., Trinec, CZ.  
(540) FEMAFIT

(510), (511) **05** preparaty farmaceutyczne, witaminy, minerały i elementy śladowe, preparaty dietetyczne i odżywcze oraz leki dla ludzi, syropy do celów farmaceutycznych, wyciągi ziołowe, mieszaniny zawierające witaminy i minerały oraz elementy śladowe i wyciągi ziołowe do celów medycznych, dodatki do środków spożywczych wzbogacone witaminami lub minerałami lub elementami śladowymi do celów farmaceutycznych, preparaty witaminowe, witaminy i preparaty multiwitaminowe, minerały i preparaty zawierające multiminerały, herbaty ziołowe, zioła lecznicze, świece lecznicze lub pastylki lub tabletki lub gumy do żucia z dodatkami leczniczymi do celów medycznych, substancje dietetyczne do celów leczniczych, wody mineralne i płyny dietetyczne do celów leczniczych, dietetyczne preparaty do artykułów żywnościowych do celów medycznych, dodatki odżywcze do celów leczniczych, preparaty albuminowe oraz artykuły żywnościowe do celów medycznych, balsamy, kremy i maści do celów farmaceutycznych, preparaty chemiczne do celów medycznych, olejki lecznicze, tłuszcze do celów medycznych, sole do celów medycznych, tinktury do celów farmaceutycznych, ekstrakty ziołowe i syropy, minerały i odżywki witaminowe w postaci koncentratów, koncentraty proteinowe jako dodatki odżywcze, drożdże do celów medycznych, dodatki do artykułów żywnościowych do celów medycznych, dodatki odżywcze i preparaty dietetyczne do celów medycznych dla wyrównania dziennych pokarmów w tym preparaty przystosowawcze (fitness preparations) jako potrawy gotowe lub oddzielne mieszaniny zawierające zwłaszcza mleko w prosz-

ku lub zwierzęce i roślinne proteiny i wzbogacone witaminami lub minerałami lub elementami śladowymi lub cukrem, **29** dodatki do środków żywnościowych nie do celów medycznych (zawarte w tej klasie) zawierające substancje zwierzęce, proteiny spożywcze dla ludzi, spożywcze proteinowe substancje odżywcze dla ludzi, specjalne preparaty dla sportowców lub osób o wysokiej wydajności energetycznej, żelatyna do środków żywnościowych, żelatynowe środki spożywcze oraz preparaty odżywcze, tłuszcze jadalne, oleje do środków żywnościowych, wyciągi z ziół do żywności, dodatki odżywcze dla wyrównania dziennych środków żywnościowych (w tym preparaty przystosowawcze - fitness preparations) jako gotowe pokarmy lub mieszaniny zawierające zwłaszcza mleko w proszku lub zwierzęce lub roślinne proteiny, zawierające witaminy lub minerały lub elementy śladowe lub cukier, nie do celów medycznych, **30** dodatki do środków spożywczych nie do celów medycznych (zawarte w tej klasie), które zawierają substancje roślinne, wyroby cukiernicze, gumy do żucia, cukierki, miód i mleczko pszczele dla ludzi.

(111) **170758** (220) 2002 11 29 (210) 258118  
 (151) 2005 12 22 (441) 2003 06 02  
 (732) „MAKRO - PLAST” Maria Sulewska, Białystok, PL.  
 (540)



Kolor znaku: czerwony, czarny, biały

(531) 27.5, 29.1  
 (510), (511) **19** boazerie, futryny do drzwi niemetalowe, listwy do gzymsów niemetalowe, kątowniki niemetalowe, kratownice niemetalowe, kształtki rurowe rozgałęzieniowe niemetalowe, listewki boazerijne, listwy budowlane niemetalowe, listwy do glazury, niemetalowe listwy do okładzin, płytki wykładzinowe niemetalowe, **35** prowadzenie usług w zakresie: rozpowszechniania i dystrybucji materiałów reklamowych: próbek, druków, prospektów, broszur, organizowanie wystaw i targów w celach handlowych lub reklamowych, pokazy towarów.

(111) **170759** (220) 2002 11 29 (210) 258122  
 (151) 2005 12 22 (441) 2003 06 02  
 (732) Alizyme Therapeutics Limited, Great Abington, GB.  
 (540) COLAL-PRED  
 (510), (511) **05** preparaty farmaceutyczne.

(111) **170760** (220) 2002 11 29 (210) 258126  
 (151) 2005 12 22 (441) 2003 06 02  
 (732) „PROGRESS” - Szkoła Języków Obcych S.C. Piotr Kubacki, Joanna Jarzyńska-Kubacka, Łomianki, PL.  
 (540)



Kolor znaku: biały, granatowy, żółty, pomarańczowy

(531) 26.4, 27.5, 29.1  
 (510), (511) **41** nauczanie języków obcych.

(111) **170761** (220) 2002 12 12 (210) 258717  
 (151) 2005 12 02 (441) 2003 06 16  
 (732) Domaine Boyar AD, Sofia, BG.

(540)



(531) 6.19, 26.1, 26.4, 27.5  
 (510), (511) **33** napoje alkoholowe (z wyjątkiem piwa).

(111) **170762** (220) 2002 12 12 (210) 258719  
 (151) 2005 12 02 (441) 2003 06 16  
 (732) Domaine Boyar AD, Sofia, BG.  
 (540)



(531) 6.19, 26.1, 26.4, 27.5  
 (510), (511) **33** napoje alkoholowe (z wyjątkiem piwa).

(111) **170763** (220) 2002 12 18 (210) 258977  
 (151) 2006 01 17 (441) 2003 06 30  
 (732) TYMBARK S.A., Tymbark, PL.  
 (540)

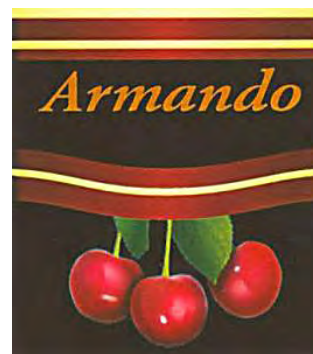

Kolor znaku: brązowy, czarny, zielony, kremowy, czerwony

(531) 5.3, 5.7, 25.1, 26.4, 26.11, 27.5, 29.1  
 (510), (511) **32** napoje bezalkoholowe, wody mineralne, soki, soki owocowe, soki marchwiowe, sokiprzecierowe, soki wieloowocowe, napoje owocowe, syropy do napojów, nektary, **33** alkohole, ekstrakty alkoholowe, napoje alkoholowe, anyżówka, brandy, likiery, koktajle alkoholowe, napoje alkoholowe zawierające owoce, rum, whisky, wino, wódka, miód pitny, wino gronowe, wina owocowe aromatyzowane, napoje winne spożywane po podgrzaniu.

(111) **170764** (220) 2002 12 19 (210) 259031  
 (151) 2006 01 06 (441) 2003 06 30

(732) Drobimex Spółka z o.o., Szczecin, PL.  
(540)



(531) 3.7, 24.9

(510), (511) **29** mięso, ryby, drób, dziczyzna, ekstrakty mięsne, konserwowane, suszone i gotowane owoce i warzywa, galaretki, dżemy, kompoty, jaja, mleko, produkty mleczne, oleje i tłuszcze jadalne, **31** rośliny zbożowe (ziarno) i produkty rolne, ogrodnicze, leśne, nie ujęte w innych klasach, zwierzęta żywe, świeże owoce i warzywa, nasiona, rośliny i kwiaty, karma dla zwierząt, sółd.

(111) **170765** (220) 2002 12 19 (210) 259033  
(151) 2006 01 06 (441) 2003 06 30

(732) Drobimex Spółka z o.o., Szczecin, PL.  
(540) KURCZAK W KORONIE

(510), (511) **29** mięso, ryby, drób, dziczyzna, ekstrakty mięsne, konserwowane, suszone i gotowane owoce i warzywa, galaretki, dżemy, kompoty, jaja, mleko, produkty mleczne, oleje i tłuszcze jadalne, **31** rośliny zbożowe (ziarno) i produkty rolne, ogrodnicze, leśne, nie ujęte w innych klasach, zwierzęta żywe, świeże owoce i warzywa, nasiona, rośliny i kwiaty, karma dla zwierząt, sółd.

(111) **170766** (220) 2002 12 19 (210) 259035  
(151) 2006 01 06 (441) 2003 06 30

(732) Drobimex Spółka z o.o., Szczecin, PL.  
(540) PTACTWO ZOSI

(510), (511) **29** mięso, ryby, drób, dziczyzna, ekstrakty mięsne, konserwowane, suszone i gotowane owoce i warzywa, galaretki, dżemy, kompoty, jaja, mleko, produkty mleczne, oleje i tłuszcze jadalne, **31** rośliny zbożowe (ziarno) i produkty rolne, ogrodnicze, leśne, nie ujęte w innych klasach, zwierzęta żywe, świeże owoce i warzywa, nasiona, rośliny i kwiaty, karma dla zwierząt, sółd.

(111) **170767** (220) 2002 12 19 (210) 259038  
(151) 2006 01 06 (441) 2003 06 30

(732) Drobimex Spółka z o.o., Szczecin, PL.  
(540) DROBIMEX

(510), (511) **29** mięso, ryby, drób, dziczyzna, ekstrakty mięsne, konserwowane, suszone i gotowane owoce i warzywa, galaretki, dżemy, kompoty, jaja, mleko, produkty mleczne, oleje i tłuszcze jadalne, **31** rośliny zbożowe (ziarno) i produkty rolne, ogrodnicze, leśne, nie ujęte w innych klasach, zwierzęta żywe, świeże owoce i warzywa, nasiona, rośliny i kwiaty, karma dla zwierząt, sółd.

(111) **170768** (220) 2002 12 19 (210) 259039  
(151) 2006 01 06 (441) 2003 06 30

(732) Drobimex Spółka z o.o., Szczecin, PL.  
(540)



(531) 3.7, 26.4, 26.11, 27.5

(510), (511) **29** mięso, ryby, drób, dziczyzna, ekstrakty mięsne, konserwowane, suszone i gotowane owoce i warzywa, galaretki, dżemy, kompoty, jaja, mleko, produkty mleczne, oleje i tłuszcze jadalne, **31** rośliny zbożowe (ziarno) i produkty rolne, ogrodnicze, leśne, nie ujęte w innych klasach, zwierzęta żywe, świeże owoce i warzywa, nasiona, rośliny i kwiaty, karma dla zwierząt, sółd.

(111) **170769** (220) 2002 12 29 (210) 259284  
(151) 2006 01 04 (441) 2003 06 30

(732) Zakład Przetwórstwa Mięsnego „TARCZYŃSKI”  
Spółka Akcyjna, Trzebnica, PL.

(540)



Kolor znaku: żółto-pomarańczowy, błękitny, zielony, brązowy, żółty, czerwony, niebieski, biały, żółto-zielony, brązowo-różowy  
(531) 1.17, 3.4, 5.9, 6.19, 8.5, 8.7, 9.1, 19.7, 27.5, 29.1

(510), (511) **29** mięso, wyroby mięsne i z drobiu, ekstrakty mięsne, mięso kulinarne i wędliny, konserwy.

(111) **170770** (220) 2002 12 29 (210) 259285  
(151) 2006 01 04 (441) 2003 06 30

(732) Zakład Przetwórstwa Mięsnego „TARCZYŃSKI”  
Spółka Akcyjna, Trzebnica, PL.  
(540)



Kolor znaku: żółto-brązowo-beżowy, brązowy, złoty, czerwony, niebieski, biały, różowo-brązowy, żółty

(531) 3.4, 5.3, 5.9, 8.1, 8.5, 9.1, 11.3, 25.1, 27.5, 29.1

(510), (511) **29** mięso, wyroby mięsne i z drobiu, ekstrakty mięsne, mięso kulinarne i wędliny, konserwy.

(111) **170771** (220) 2002 12 29 (210) 259287  
(151) 2006 01 04 (441) 2003 06 30

(732) Zakład Przetwórstwa Mięsnego „TARCZYŃSKI”  
Spółka Akcyjna, Trzebnica, PL.  
(540)



Kolor znaku: różowo-bordowy, różowy, bordowy, czerwony, niebieski, biały, pomarańczowo-żółty, brązowy, żółty, pomarańczowy, złoty

(531) 3.4, 5.9, 8.1, 8.5, 9.1, 11.3, 25.1, 27.5, 29.1

(510), (511) **29** mięso, wyroby mięsne i z drobiu, ekstrakty mięsne, mięso kulinarne i wędliny, wyroby garmazeryjne, konserwy.

(111) **170772** (220) 2002 12 29 (210) 259288  
 (151) 2006 01 04 (441) 2003 06 30  
 (732) Zakład Przetwórstwa Mięsnego „TARCZYŃSKI”  
 Spółka Akcyjna, Trzebnica, PL.  
 (540)



Kolor znaku: bordowo-żółty, bordowy, czerwony, biały, niebieski, żółty, brązowy, zielony, żółty, fioletowy  
 (531) 3.4, 5.9, 8.1, 8.5, 9.1, 11.3, 25.1, 27.5, 29.1  
 (510), (511) **29** mięso, wyroby mięsne i z drobiu, ekstrakty mięsne, mięso kulinarne i wędliny, wyroby garmazeryjne, konserwy, klopsy mięsne.

(111) **170773** (220) 2003 01 15 (210) 259756  
 (151) 2006 01 17 (441) 2003 07 28  
 (732) Empower Oy, Helsinki, FI.  
 (540)



(531) 26.3.1, 27.5.1  
 (510), (511) **37** usługi w zakresie budownictwa, usługi naprawcze i instalacyjne, usługi w zakresie konserwacji i obsługi elektrowni, **42** usługi w zakresie inżynierii projektowej, konsultingu i projektowania związane z elektrowniami, usługi systemowe odnoszące się do konserwacji i obsługi elektrowni, usługi w zakresie rozwoju pewności działania i bezpieczeństwa systemów danych przemysłowych oraz zarządzania informacją związaną z dystrybucją i produkcją energii.

(111) **170774** (220) 2003 01 20 (210) 259890  
 (151) 2006 01 16 (441) 2003 07 28  
 (732) Okręgowa Spółdzielnia Mleczarska w Sieradzu, Sieradz, PL.  
 (540)



(531) 24.17.1, 27.5.1  
 (510), (511) **05** żywność oraz odżywki do celów leczniczych dla dzieci i niemowląt na bazie mleka lub zawierające mleko i/lub jego przetwory, mleko w proszku lub mleko w granulacie, **29** bita śmietana, jogurt, kefir, masło oraz tłuszcze na bazie mleka, mleczne napoje lub z przewagą mleka, mleko, serwatka oraz serwatkowe napoje, sery białe i twarogi, sery żółte dojrzewające oraz pleśniowe, sery topione, śmietana.

(111) **170775** (220) 2003 01 20 (210) 259949  
 (151) 2006 01 13 (441) 2003 07 28

(732) Laboratorium Kosmetyczne „NOREL” dr Krystyna Wilsz,  
 Łomianki, PL.  
 (540)



(531) 5.5.19, 5.5.20, 25.1.25, 26.1.1, 26.11.3, 27.5.1  
 (510), (511) **03** półprodukty do produkcji kosmetyków, depilatory, dezodoranty, kremy, mleczka i balsamy do ciała, maseczki, maści, toniki, żele, mydła, odżywki, preparaty do kąpieli, sole wspomagające wyszczuplanie, maski do zabiegów kosmetycznych, wody termalne, kremy do pilingu, kosmetyki, preparaty do makijażu, preparaty kosmetyczne wyszczuplające, olejki eteryczne, pasty do zębów, perfumy, preparaty do pielęgnacji skóry, pomadki, szampony, preparaty do pielęgnacji włosów.

(111) **170776** (220) 2004 03 25 (210) 278284  
 (151) 2005 12 20 (441) 2004 06 28  
 (732) „STAKO” s. j. Irena, Jacek, Marek Staniuk, Słupsk, PL.  
 (540)



Kolor znaku: pomarańczowy  
 (531) 26.11.3, 27.5.1, 29.1.2  
 (510), (511) **06** zbiorniki metalowe, **12** zbiorniki paliwa (gazu) w pojazdach, mechanizmy napędowe pojazdów, **20** zbiorniki niemetalowe.

(111) **170777** (220) 2002 11 29 (210) 258130  
 (151) 2005 12 22 (441) 2003 06 02

(732) Agencja Usługowo-Handlowa „ZORIONA” Mikołaj Sosnowski, Warszawa, PL.  
 (540) zoriona  
 (510), (511) **35** doradztwo specjalistyczne w sprawach działalności gospodarczej w zakresie organizowania, prowadzenia i zarządzania działalnością gospodarczą, doradztwo w zakresie zarządzania personalnego, dobór i rekrutacja personelu za pomocą metod psychotechnicznych, agencje eksportowo-importowe, usługi przedstawicielskie i agencyjne na rzecz osób trzecich, pośrednictwo handlowe w zakresie wyszukiwania partnerów handlowych i pośredniczenie w zawieraniu kontraktów, organizowanie sieci sprzedaży, organizacja i promocja sprzedaży hurtowej i detalicznej artykułów przemysłowych, eksport-import wyżej wymienionych towarów przemysłowych, organizowanie targów, wystaw handlowych, reklamowych, giełd, aukcji, przetargów, usługi w zakresie całokształtu usług reklamowych i promocji firm oraz towarów, **41** organizowanie imprez masowych, kursów, szkoleń, **44** pomoc medyczna i ochrona zdrowia, fizykoterapia, rehabilitacja, psychoterapia, bioenergoterapia, radiestezja.

(111) **170778** (220) 2002 11 29 (210) 258145  
 (151) 2005 12 22 (441) 2003 06 02

(732) Przedsiębiorstwo Wielobranżowe „VET-AGRO” Spółka z o.o., Lublin, PL.

(540) vetaxyl  
 (510), (511) **05** dodatki do pasz do celów leczniczych, leki weterynaryjne, preparaty do celów weterynaryjnych, **44** hodowla zwierząt, pomoc weterynaryjna.

(111) **170779** (220) 2002 11 29 (210) 258146  
 (151) 2005 12 22 (441) 2003 06 02

(732) Przedsiębiorstwo Wielobranżowe „VET-AGRO” Spółka z o.o., Lublin, PL.

(540) kumavarol

(510), (511) **05** dodatki do pasz do celów leczniczych, leki weterynaryjne, preparaty do celów weterynaryjnych, **44** hodowla zwierząt, pomoc weterynaryjna.

(111) **170780** (220) 2002 11 29 (210) 258147  
(151) 2005 12 22 (441) 2003 06 02

(732) Przedsiębiorstwo Wielobranżowe „VET-AGRO” Spółka z o.o., Lublin, PL.

(540) varrovet

(510), (511) **05** dodatki do pokarmu do celów leczniczych, leki weterynaryjne dla pszczoł, preparaty do celów weterynaryjnych dla pszczoł.

(111) **170781** (220) 2002 11 29 (210) 258150  
(151) 2005 12 22 (441) 2003 06 02

(732) Gastropol S.A., Kraków, PL.

(540) HOT ROOSTER

(510), (511) **16** podstawki pod kufle do piwa, prospekty, pudełka kartonowe i papierowe serwetki stołowe, torebki do pakowania z papieru i tworzyw sztucznych, **35** organizowanie i obsługa imprez promocyjnych, **41** organizacja koncertów, organizacja wystaw w celach kulturalnych i edukacyjnych, organizacja przyjęć, bankietów, zabaw, balów, **43** prowadzenie pubów, piwiarni, kawiarni, restauracji, prowadzenie barów szybkiej obsługi, usługi w zakresie przygotowywania dań na zamówienie i ich dostarczanie, podawanie potraw i napojów, wynajmowanie sal posiedzeń, konferencyjnych, balowych, koncertowych.

(111) **170782** (220) 2002 11 29 (210) 258151  
(151) 2005 12 22 (441) 2003 06 02

(732) Gastropol S.A., Kraków, PL.

(540) RED ROOSTER

(510), (511) **16** podstawki pod kufle do piwa, prospekty, pudełka kartonowe i papierowe serwetki stołowe, torebki do pakowania z papieru i tworzyw sztucznych, **35** organizowanie i obsługa imprez promocyjnych, **41** organizacja koncertów, organizacja wystaw w celach kulturalnych i edukacyjnych, organizacja przyjęć, bankietów, zabaw, balów, **43** prowadzenie pubów, piwiarni, kawiarni, restauracji, prowadzenie barów szybkiej obsługi, usługi w zakresie przygotowywania dań na zamówienie i ich dostarczanie, podawanie potraw i napojów, wynajmowanie sal posiedzeń, konferencyjnych, balowych, koncertowych.

(111) **170783** (220) 2002 11 29 (210) 258152  
(151) 2005 12 22 (441) 2003 06 02

(732) Gastropol S.A., Kraków, PL.

(540)

**RESTAURACJA  
ROOSTER**

Kolor znaku: czerwony

(531) 27.5, 29.1

(510), (511) **16** podstawki pod kufle do piwa, prospekty, pudełka kartonowe i papierowe serwetki stołowe, torebki do pakowania z papieru i tworzyw sztucznych, **35** organizowanie i obsługa imprez promocyjnych, **41** organizacja koncertów, organizacja wystaw w celach kulturalnych i edukacyjnych, organizacja przyjęć, bankietów, zabaw, balów, **43** prowadzenie pubów, piwiarni, kawiarni, restauracji, prowadzenie barów szybkiej obsługi, usługi w zakresie przygotowywania dań na zamówienie i ich dostarczanie, podawanie potraw i napojów, wynajmowanie sal posiedzeń, konferencyjnych, balowych, koncertowych.

(111) **170784** (220) 2002 11 29 (210) 258156  
(151) 2005 12 22 (441) 2003 06 02

(732) Wyeth (a Delaware corporation), Madison, US.

(540) DURAMUNE MAX

(510), (511) **05** preparaty i produkty weterynaryjne.

(111) **170785** (220) 2002 12 01 (210) 258163  
(151) 2005 12 22 (441) 2003 06 02

(732) Łódzkie Przedsiębiorstwo Farmaceutyczne „POLON” Spółka z o.o., Łódź, PL.

(540) CELLUEND

(510), (511) **03** kosmetyki, preparaty do ochrony, pielęgnacji i upiększania skóry, demokosmetyki o działaniu wyszczuplającym, wygładzającym i ujędrniającym, mydła i preparaty myjące, artykuły perfumeryjne, olejki eteryczne, środki do mycia i pielęgnacji włosów, **05** produkty farmaceutyczne, preparaty doustne zawierające mikro- i/lub makroelementy i/lub witaminy i/lub substancje wspomagające procesy metaboliczne, dermokosmetyki o działaniu leczniczym, substancje dietetyczne dla celów leczniczych, plastry i materiały opatrunkowe, antyseptyki i środki odkażające.

(111) **170786** (220) 2002 12 01 (210) 258164  
(151) 2005 12 22 (441) 2003 06 02

(732) Łódzkie Przedsiębiorstwo Farmaceutyczne „POLON” Spółka z o.o., Łódź, PL.

(540) ANTIPERSP R

(510), (511) **03** kosmetyki, preparaty do ochrony, pielęgnacji i upiększania skóry twarzy, ciała, rąk i stóp, warg oraz paznokci, mydła i preparaty myjące, artykuły perfumeryjne, olejki eteryczne, środki do mycia i pielęgnacji włosów, **05** produkty farmaceutyczne, preparaty doustne zawierające mikro- i/lub makroelementy i/lub witaminy i/lub substancje wspomagające procesy metaboliczne, dermokosmetyki o działaniu leczniczym, substancje dietetyczne dla celów leczniczych, plastry i materiały opatrunkowe, antyseptyki i środki odkażające.

(111) **170787** (220) 2002 12 01 (210) 258165  
(151) 2005 12 22 (441) 2003 06 02

(732) Łódzkie Przedsiębiorstwo Farmaceutyczne „POLON” Spółka z o.o., Łódź, PL.

(540) ACNE SUN EXPERT

(510), (511) **03** kosmetyki, preparaty do opalania i po opalaniu, środki do silnej ochrony przeciwsłonecznej, kremy, szminki, pomadki i sztyfty ochronne do miejscowego stosowania, środki utrwalające i/lub przyspieszające opalenię, samoopalacze, mydła i środki myjące, preparaty do mycia, pielęgnacji i ochrony włosów, artykuły perfumeryjne, **05** produkty farmaceutyczne, preparaty doustne zawierające mikro- i/lub makroelementy i/lub witaminy i/lub substancje wspomagające procesy metaboliczne, dermokosmetyki o działaniu leczniczym profilaktyczne i po przedawkowaniu słońca lub promieniowania ultrafioletowego, substancje dietetyczne dla celów leczniczych, plastry i materiały opatrunkowe, antyseptyki i środki odkażające.

(111) **170788** (220) 2002 12 01 (210) 258166  
(151) 2005 12 22 (441) 2003 06 02

(732) Łódzkie Przedsiębiorstwo Farmaceutyczne „POLON” Spółka z o.o., Łódź, PL.

(540) POLMANTIS

(510), (511) **05** produkty farmaceutyczne.

(111) **170789** (220) 2002 12 02 (210) 258179  
(151) 2005 12 15 (441) 2003 06 16

(732) Przedsiębiorstwo Produkcji Materiałów Budowlanych „MEGARON” Spółka z o.o., Szczecin, PL.

(540)



Kolor znaku: zielony, biały

(531) 26.1, 27.5, 29.1

(510), (511) **01** kleje do celów przemysłowych, kleje do tapet, kleje do płytek ceramicznych, kleje montażowe do płyt kartonowo-gip-

sowych, preparaty przeciwwilgociowe stosowane do zapraw murarskich, **02** środki antykorozyjne, zaprawy cementowe, kity, farby wodne klejowe, **19** budowlane materiały niemetalowe, tynki mineralne, zaprawy gipsowe, oraz inne zaprawy stosowane w budownictwie.

(111) **170790** (220) 2002 12 02 (210) 258203  
 (151) 2005 12 15 (441) 2003 06 16  
 (732) Przedsiębiorstwo Produkcyjno-Handlowe „NAWOMIX”,  
 Tomasz Sulejewski, Suchy Las, PL.  
 (540)



Kolor znaku: biały, zielony, żółty, czarny  
 (531) 5.3, 26.1, 27.5, 29.1  
 (510), (511) **01** nawozy, **08** ręczne narzędzia ogrodnicze, **09** przyrządy do pomiarów kwasowości gleby, **11** urządzenia do nawadniania gleby, **17** węże ogrodowe, złączki.

(111) **170791** (220) 2002 12 02 (210) 258301  
 (151) 2005 12 27 (441) 2003 06 16  
 (732) Zielona Budka S.A., Warszawa, PL.  
 (540) brzdąc  
 (510), (511) **30** lody, desery lodowe.

(111) **170792** (220) 2002 12 02 (210) 258303  
 (151) 2005 12 27 (441) 2003 06 16  
 (732) Zielona Budka S.A., Warszawa, PL.  
 (540) bahama  
 (510), (511) **30** lody, desery lodowe.

(111) **170793** (220) 2002 12 02 (210) 258305  
 (151) 2005 12 27 (441) 2003 06 16  
 (732) ZIELONA BUDKA Spółka Akcyjna, Warszawa, PL.  
 (540) cameo  
 (510), (511) **30** lody, desery lodowe.

(111) **170794** (220) 2002 12 02 (210) 258306  
 (151) 2005 12 27 (441) 2003 06 16  
 (732) ZIELONA BUDKA Spółka Akcyjna, Warszawa, PL.  
 (540) maxi cup  
 (510), (511) **30** lody, desery lodowe.

(111) **170795** (220) 2002 12 02 (210) 258307  
 (151) 2005 12 27 (441) 2003 06 16  
 (732) ZIELONA BUDKA Spółka Akcyjna, Warszawa, PL.  
 (540) żelki  
 (510), (511) **30** lody, desery lodowe.

(111) **170796** (220) 2002 12 02 (210) 258309  
 (151) 2005 12 27 (441) 2003 06 16  
 (732) ZIELONA BUDKA Spółka Akcyjna, Warszawa, PL.  
 (540) santini  
 (510), (511) **30** lody, desery lodowe.

(111) **170797** (220) 2002 12 02 (210) 258312  
 (151) 2005 12 27 (441) 2003 06 16  
 (732) ZIELONA BUDKA Spółka Akcyjna, Warszawa, PL.  
 (540) lambada  
 (510), (511) **30** lody, desery lodowe.

(111) **170798** (220) 2002 12 02 (210) 258320  
 (151) 2005 12 27 (441) 2003 06 16

(732) SCHULSTAD Spółka z o.o., Poznań, PL.  
 (540) XS LINE  
 (510), (511) **30** chleb, wyroby piekarnicze, wyroby cukiernicze.

(111) **170799** (220) 2002 11 29 (210) 258332  
 (151) 2005 12 27 (441) 2003 06 02  
 (732) INTERNET CABLE PROVIDER Spółka z o.o., Poznań, PL.  
 (540)



Kolor znaku: niebieski, biały, czarny  
 (531) 24.17, 27.5, 29.1  
 (510), (511) **38** emisja radiowa i telewizyjna, informacja o telekomunikacji, łączność przez sieć światłowodów, przez terminale komputerowe, łączność radiowa i telefoniczna, ogłoszenia elektroniczne (usługi), poczta elektroniczna, obsługa telekonferencji, połączenia i trasy połączeń dla telekomunikacji (usługi), połączenia ze światową siecią komputerową za pośrednictwem telekomunikacji, przesyłanie informacji, w tym tekstowej i obrazowej przy pomocy komputera, przydzielanie dostępu do światowej sieci komputerowej, połączenia i usługi telefoniczne, telewizja kablowa, transmisja programów telewizyjnych i radiowych, wypożyczanie modemów, urządzeń do przesyłania informacji oraz urządzeń telekomunikacyjnych, **42** administrowanie sieciovymi stronami komputerowymi, doradztwo w sprawach sprzętu komputerowego, odzyskiwanie danych komputerowych, programowanie i wypożyczanie komputerów, oprogramowanie komputerowe - jego aktualizacja, instalacje, powielanie, wypożyczanie, projektowanie, projektowanie systemów komputerowych.

(111) **170800** (220) 2002 12 04 (210) 258334  
 (151) 2005 12 27 (441) 2003 06 16  
 (732) PROSTAF Aleksander Łączak, Marek Trzaskowski  
 Spółka Jawna, Poznań, PL.  
 (540) PROSTAF  
 (510), (511) **09** okulary przeciwsłoneczne, okulary, etui na okulary, artykuły do wyrobu okularów, oprawki do okularów, okulary ochronne do uprawiania sportu.

(111) **170801** (220) 2002 12 03 (210) 258341  
 (151) 2005 12 27 (441) 2003 06 16  
 (732) FOX-POL Spółka z o.o., Poznań, PL.  
 (540)



Kolor znaku: czerwony, biały, zielony  
 (531) 24.9, 25.7, 27.5, 29.1  
 (510), (511) **37** usługi w zakresie mycia i kosmetyki samochodów.

(111) **170802** (220) 2002 12 03 (210) 258348  
 (151) 2005 12 28  
 (732) BANK MILLENNIUM SPÓŁKA AKCYJNA, Warszawa, PL.  
 (540)



Kolor znaku: biały, niebieski, pomarańczowy  
 (531) 26.1, 26.2, 27.5, 29.1

(510), (511) **09** karty kredytowe, dyski kompaktowe, dyski magnetyczne, dyski optyczne, programy komputerowe systemu operacyjnego, programy komputerowe, optyczne nośniki informacji, magnetyczne nośniki informacji, **35** dystrybucja materiałów reklamowych i promocyjnych, doradztwo w zakresie zarządzania oraz w zakresie prowadzenia działalności gospodarczej, prowadzenie księgowości i rachunkowości, promocja kart kredytowych poprzez prowadzenie programu zachęcania konsumentów, wycena działalności gospodarczej, **36** usługi finansowe i bankowe, usługi maklerskie, obrót papierami wartościowymi, pośrednictwo w obrocie nieruchomościami i papierami wartościowymi, usługi ubezpieczeniowe, pośrednictwo w sprzedaży ubezpieczeń, inwestowanie na rynku kapitałowym, rynku papierów wartościowych oraz na rynku nieruchomości, organizowanie aukcji, prowadzenie rachunków bankowych, przeprowadzanie rozliczeń pieniężnych, przyjmowanie lokat terminowych i wkładów oszczędnościowych, przyjmowanie i dokonywanie lokat w bankach, obrót i wymiana waluty, doradztwo w zakresie obrotu kapitałowego, udzielanie i zaciąganie kredytów w bankach oraz wykonywanie operacji czekowych i wekslowych, windykacja należności, wydawanie i obsługa kart kredytowych, wykonywanie ekspertyz i prognoz finansowych, zarządzanie portfelem instrumentów finansowych, analiza finansowa i doradztwo, wycena aktywów ruchomych i nieruchomości, zastaw, zarządzanie powierzonymi środkami pieniężnymi oraz innymi aktywami, usługi zarządzania ryzykiem, doradztwo inwestycyjne, tworzenie i prowadzenie funduszy inwestycyjnych i powierniczych, dokonywanie transakcji i przelewów elektronicznych, usługi uzyskiwania środków z tytułu należności przez ich sprzedaż osobom trzecim (factoring), usługi leasingowe, usługi gwarantowania emisji papierów wartościowych (underwriting), wykonywanie czynności związanych z emisją i obrotem papierami wartościowymi, wynajem nieruchomości i pośrednictwo w wynajmie nieruchomości, **38** usługi telekomunikacyjne, organizowanie centrum obsługi klientów za pośrednictwem łączy telekomunikacyjnych, **39** usługi turystyczne, **41** publikacje multimedialne, publikowanie tekstów innych niż teksty reklamowe, **42** wykonywanie ekspertyz prawnych, programowanie komputerów, projektowanie oprogramowania komputerowego, doradztwo prawne, doradztwo w zakresie informatyki.

(111) **170803** (220) 2002 12 03 (210) 258349  
 (151) 2005 12 28 (441) 2003 06 16  
 (732) BANK MILLENNIUM SPÓŁKA AKCYJNA, Warszawa, PL.  
 (540) BANK MILLENNIUM

(510), (511) **09** karty kredytowe; dyski kompaktowe, dyski magnetyczne, dyski optyczne, programy komputerowe systemu operacyjnego, programy komputerowe, optyczne nośniki informacji, magnetyczne nośniki informacji, **35** dystrybucja materiałów reklamowych i promocyjnych, doradztwo w zakresie zarządzania oraz w zakresie prowadzenia działalności gospodarczej, prowadzenie księgowości i rachunkowości, promocja kart kredytowych poprzez prowadzenie programu zachęcania konsumentów, wycena działalności gospodarczej, **36** usługi finansowe i bankowe, usługi maklerskie, obrót papierami wartościowymi, pośrednictwo w obrocie nieruchomościami i papierami wartościowymi, usługi ubezpieczeniowe, pośrednictwo w sprzedaży ubezpieczeń, inwestowanie na rynku kapitałowym, rynku papierów wartościowych oraz na rynku nieruchomości, organizowanie aukcji, prowadzenie rachunków bankowych, przeprowadzanie rozliczeń pieniężnych, przyjmowanie lokat terminowych i wkładów oszczędnościowych, przyjmowanie i dokonywanie lokat w bankach, obrót i wymiana waluty, doradztwo w zakresie obrotu kapitałowego, udzielanie i zaciąganie kredytów w bankach oraz wykonywanie operacji czekowych i wekslowych, windykacja należności, wydawanie i obsługa kart kredytowych, wykonywanie ekspertyz i prognoz finansowych, zarządzanie portfelem instrumentów finansowych, analiza finansowa i doradztwo, wycena aktywów ruchomych i nieruchomości, zastaw, zarządzanie powierzonymi środkami pieniężnymi oraz innymi aktywami, usługi zarządzania ryzykiem, doradztwo inwestycyjne, tworzenie i prowadzenie funduszy inwestycyjnych i powierniczych, dokonywanie transakcji i przelewów elektronicznych, usługi uzyskiwania środków z tytułu należności przez ich sprzedaż osobom trzecim (factoring), usługi leasingowe, usługi gwarantowania emisji papierów wartościowych (underwriting), wykonywanie czynności związanych z emisją i obrotem papierami wartościowymi, wynajem nieruchomości i pośrednictwo w wynajmie nieruchomości, **38** usługi telekomunikacyjne, organizowanie centrum obsługi klien-

tów za pośrednictwem łączy telekomunikacyjnych, **39** usługi turystyczne, **41** publikacje multimedialne, publikowanie tekstów innych niż teksty reklamowe, **42** wykonywanie ekspertyz prawnych, programowanie komputerów, projektowanie oprogramowania komputerowego, doradztwo prawne, doradztwo w zakresie informatyki.

(111) **170804** (220) 2002 12 03 (210) 258350  
 (151) 2005 12 27 (441) 2003 06 16  
 (732) BANK MILLENNIUM SPÓŁKA AKCYJNA, Warszawa, PL.  
 (540)



Kolor znaku: niebieski, pomarańczowy, żółty

(531) 26.1, 26.2, 27.5, 29.1

(510), (511) **09** karty kredytowe, dyski kompaktowe, dyski magnetyczne, dyski optyczne, programy komputerowe systemu operacyjnego, programy komputerowe, optyczne nośniki informacji, magnetyczne nośniki informacji, **35** dystrybucja materiałów reklamowych i promocyjnych, doradztwo w zakresie zarządzania oraz w zakresie prowadzenia działalności gospodarczej, prowadzenie księgowości i rachunkowości, promocja kart kredytowych poprzez prowadzenie programu zachęcania konsumentów, wycena działalności gospodarczej, **36** usługi finansowe i bankowe, usługi maklerskie, obrót papierami wartościowymi, pośrednictwo w obrocie nieruchomościami i papierami wartościowymi, usługi ubezpieczeniowe, pośrednictwo w sprzedaży ubezpieczeń, inwestowanie na rynku kapitałowym, rynku papierów wartościowych oraz na rynku nieruchomości, organizowanie aukcji, prowadzenie rachunków bankowych, przeprowadzanie rozliczeń pieniężnych, przyjmowanie lokat terminowych i wkładów oszczędnościowych, przyjmowanie i dokonywanie lokat w bankach, obrót i wymiana waluty, doradztwo w zakresie obrotu kapitałowego, udzielanie i zaciąganie kredytów w bankach oraz wykonywanie operacji czekowych i wekslowych, windykacja należności, wydawanie i obsługa kart kredytowych, wykonywanie ekspertyz i prognoz finansowych, zarządzanie portfelem instrumentów finansowych, analiza finansowa i doradztwo, wycena aktywów ruchomych i nieruchomości, zastaw, zarządzanie powierzonymi środkami pieniężnymi oraz innymi aktywami, usługi zarządzania ryzykiem, doradztwo inwestycyjne, tworzenie i prowadzenie funduszy inwestycyjnych i powierniczych, dokonywanie transakcji i przelewów elektronicznych, usługi uzyskiwania środków z tytułu należności przez ich sprzedaż osobom trzecim (factoring), usługi leasingowe, usługi gwarantowania emisji papierów wartościowych (underwriting), wykonywanie czynności związanych z emisją i obrotem papierami wartościowymi, wynajem nieruchomości i pośrednictwo w wynajmie nieruchomości, **38** usługi telekomunikacyjne, organizowanie centrum obsługi klientów za pośrednictwem łączy telekomunikacyjnych, **39** usługi turystyczne, **41** publikacje multimedialne, publikowanie tekstów innych niż teksty reklamowe, **42** wykonywanie ekspertyz prawnych, programowanie komputerów, projektowanie oprogramowania komputerowego, doradztwo prawne, doradztwo w zakresie informatyki.

(111) **170805** (220) 2002 12 03 (210) 258351  
 (151) 2005 12 27 (441) 2003 06 16  
 (732) Firma Jubilerska Waldemar Śliwiński, Lublin, PL.  
 (540)



Kolor znaku: złoty

(531) 27.5, 29.1

(510), (511) **14** biżuteria, kamienie szlachetne i półszlachetne, metale szlachetne, ozdoby z bursztynu, wyroby ze złota i srebra, zegarki, **37** renowacja biżuterii, zegarmistrzostwo, **40** obróbka metali szla-

chetnych, obróbka kamieni szlachetnych i półszlachetnych, zdobienie przedmiotów.

(111) **170806** (220) 2002 12 04 (210) 258360  
(151) 2005 12 27 (441) 2003 06 16  
(732) BAKOMA S.A., Warszawa, PL.

(540) SATINO  
(510), (511) **29** produkty i napoje mleczne, lub z przewagą mleka, maśła smakowe, kremy na bazie masła, śmietana, bita śmietana, jogurty, kefiry, sery, twarogi, serwatka, desery mleczne lub na bazie mleka, desery owocowe, desery mleczne, **30** wyroby cukiernicze, słodczyce, lody, sorbety, biszkopty, ciastka, ciasta, herbatniki, czekolada, napoje na bazie czekolady lub kakao, lub kawy, schłodzone desery, napoje z mlekiem kakaowe lub czekoladowe, lub kawowe, galaretki, jogurt mrożony, kleik spożywczy na bazie mleka, lody w proszku, puddingi, budynie, esencje i ekstrakty kawowe, mrożone słodczyce i desery, pianki, musy.

(111) **170807** (220) 2002 12 04 (210) 258361  
(151) 2005 12 27 (441) 2003 06 16  
(732) Polski Związek Producentów, Eksporterów i Importerów Mięsa, Warszawa, PL.  
(540)



Kolor znaku: biały, niebieski, czerwony

(531) 3.4, 27.5, 29.1  
(510), (511) **29** mięso, mięso wołowe, wieprzowe, cielęce, baranie, jagnięce, końskie, królicze, dziczyzna, drób, przetwory z tych produktów, wędliny, kiełbasy, szynki, polędwice, bekony, ekstrakty mięsne, zupy, konserwy, konserwy mięsne, konserwy mięsno - warzywne, dania gotowe i półprodukty, flaki, podroby, wyroby garmazeryjne, tłuszcze jadalne, smalec, żelatyna.  
(551) wspólny znak towarowy gwarancyjny

(111) **170808** (220) 2002 12 05 (210) 258446  
(151) 2005 12 08 (441) 2003 06 16  
(732) Advanced Medical Optics, Inc. ( a Delaware corporation), Santa Ana, US.  
(540) VERIFLEX  
(510), (511) **10** soczewki wewnątrzgałkowe do wszczepiania.

(111) **170809** (220) 2002 12 05 (210) 258447  
(151) 2005 12 14 (441) 2003 06 16  
(732) ScanVet Poland Spółka z o.o., Skierszewo, PL.  
(540) Scanoflox  
(510), (511) **05** leki weterynaryjne.

(111) **170810** (220) 2002 12 05 (210) 258448  
(151) 2005 12 08 (441) 2003 06 16  
(732) ScanVet Poland Spółka z o.o., Skierszewo, PL.  
(540) Colamox  
(510), (511) **05** leki weterynaryjne.

(111) **170811** (220) 2002 12 05 (210) 258449  
(151) 2005 12 08 (441) 2003 06 16  
(732) ScanVet Poland Spółka z o.o., Skierszewo, PL.  
(540) Scanohepar  
(510), (511) **05** leki weterynaryjne.

(111) **170812** (220) 2002 12 05 (210) 258450  
(151) 2005 12 08 (441) 2003 06 16  
(732) ScanVet Poland Spółka z o.o., Skierszewo, PL.  
(540) Scanomectin  
(510), (511) **05** leki weterynaryjne.

(111) **170813** (220) 2002 12 09 (210) 258551  
(151) 2005 12 19 (441) 2003 06 16  
(732) Maria Ziębińska, Stanisław Ziębiński „ICE-MASTRY” Spółka Jawna, Czaniec, PL.  
(540) piano simo  
(510), (511) **30** lody, lody spożywcze, lody spożywcze w proszku, sorbety jako lody, torty lodowe, rolady lodowe, jogurt mrożony, ciasta mrożone, środki wiążące do lodów spożywczych.

(111) **170814** (220) 2002 12 12 (210) 258689  
(151) 2005 12 07 (441) 2003 06 16  
(732) Mirosław Sobolak, Warszawa, PL.  
(540)



(531) 2.1, 3.3, 26.1  
(510), (511) **09** kaski ochronne, **16** wydawnictwa, **18** wyroby rymarskie, siodła, **25** odzież, obuwie, **28** sprzęt sportowy, **37** usługi stolarskie, **41** usługi w zakresie edukacji sportowej, usługi w zakresie treningu koni, **43** usługi w zakresie prowadzenia pensjonatów i hoteli, usługi gastronomiczne, **44** usługi w zakresie hodowli koni, usługi ogrodnicze.

(111) **170815** (220) 2002 12 12 (210) 258690  
(151) 2005 12 07 (441) 2003 06 16  
(732) Mirosław Sobolak, Warszawa, PL.  
(540)



**POLSKI POLO KLUB**

(531) 2.1, 3.3, 26.1, 27.5  
(510), (511) **09** kaski ochronne, **16** wydawnictwa, **18** wyroby rymarskie, siodła, **25** odzież, obuwie, **28** sprzęt sportowy, **37** usługi stolarskie, **41** usługi w zakresie edukacji sportowej, usługi w zakresie treningu koni, **43** usługi w zakresie prowadzenia pensjonatów i hoteli, usługi gastronomiczne, **44** usługi w zakresie hodowli koni, usługi ogrodnicze.

(111) **170816** (220) 2002 12 12 (210) 258691  
(151) 2005 12 07 (441) 2003 06 16  
(732) Mirosław Sobolak, Warszawa, PL.  
(540)



**POLSKIE POLO**

(531) 2.1, 3.3, 26.1, 27.5  
(510), (511) **09** kaski ochronne, **16** wydawnictwa, **18** wyroby rymarskie, siodła, **25** odzież, obuwie, **28** sprzęt sportowy, **37** usługi stolarskie, **41** usługi w zakresie edukacji sportowej, usługi w zakresie treningu koni, **43** usługi w zakresie prowadzenia pensjonatów i hoteli,



usługi gastronomiczne, **44** usługi w zakresie hodowli koni, usługi ogrodnicze.

(111) **170817** (220) 2002 12 12 (210) 258697  
(151) 2005 12 07 (441) 2003 06 16  
(732) CADBURY WEDEL Spółka z o.o., Warszawa, PL.  
(540) E.WEDEL KAMELEONY  
(510), (511) **30** czekolada, wyroby czekoladowe, cukierki.

(111) **170818** (220) 2002 12 12 (210) 258698  
(151) 2005 12 07 (441) 2003 06 16  
(732) CADBURY WEDEL Spółka z o.o., Warszawa, PL.  
(540) E. WEDEL TOFLERY  
(510), (511) **30** czekolada, wyroby czekoladowe, cukierki.

(111) **170819** (220) 2002 12 12 (210) 258699  
(151) 2005 12 07 (441) 2003 06 16  
(732) CADBURY WEDEL Spółka z o.o., Warszawa, PL.  
(540) E. WEDEL BURSZYNIKI  
(510), (511) **30** czekolada, wyroby czekoladowe, cukierki.

(111) **170820** (220) 2002 12 12 (210) 258702  
(151) 2005 12 07 (441) 2003 06 16  
(732) CADBURY WEDEL Spółka z o.o., Warszawa, PL.  
(540) E. WEDEL TUFKI  
(510), (511) **30** czekolada, wyroby czekoladowe, cukierki.

(111) **170821** (220) 2002 12 12 (210) 258705  
(151) 2005 12 07 (441) 2003 06 16  
(732) CHPM - Centrala Handlu Przemysłu Muzycznego Spółka z o.o., Warszawa, PL.  
(540) Rosario  
(510), (511) **15** instrumenty muzyczne, akustyczne, mechaniczne, smyczkowe, klawiszowe, dęte, strunowe, elektryczne, elektroniczne, etniczne, gitary, mandoliny, futerały na instrumenty, podnóżki gitarowe, struny, kostki gitarowe, naciągi do strun, pasy do gitar, podstawki i stojaki do instrumentów muzycznych, statywy do nut, części zamienne do instrumentów.

(111) **170822** (220) 2002 12 12 (210) 258715  
(151) 2005 12 05 (441) 2003 06 16  
(732) „SUNMEDIA” Spółka z o.o., Kielce, PL.  
(540) SUNMEDIA  
(510), (511) **09** gry komputerowe, oprogramowanie gier komputerowych, edukacyjne programy komputerowe, **16** czasopisma, książki, materiały edukacyjne (z wyjątkiem aparatów).

(111) **170823** (220) 2002 12 12 (210) 258728  
(151) 2005 12 05 (441) 2003 06 16  
(732) „POL-SKONE” Spółka z ograniczoną odpowiedzialnością, Lublin, PL.  
(540) POL-SKONE  
(510), (511) **06** futryny do drzwi metalowe, klamki do drzwi metalowe, kołatki do drzwi, ograniczniki do drzwi metalowe, osprzęt do drzwi metalowy, płyty do drzwi metalowe, urządzenia do otwierania drzwi nieelektryczne, zamknięcia drzwi nieelektryczne, zasuwki do drzwi, drzwi metalowe, rolki i prowadnice do drzwi przesuwanych, klucze, ograniczniki do okien metalowe, osprzęt do okien metalowy, ramy do okna metalowe, rolki i prowadnice do okien, okna metalowe, okucia do drzwi metalowe, ozdobne okucia drzwiowe metalowe, okucia metalowe do mebli, okucia do okien metalowe, ozdobne okucia okienne metalowe, ościeżnice metalowe, ramy do okien metalowe, okucia do ram okiennych metalowe, rolki i prowadnice do ram okiennych, rygle do klamek i zasuw metalowe, rygle do zasuw okiennych, sprężyny drzwiowe nieelektryczne, wyroby ozdobne ze stali do drzwi, wyroby ozdobne ze stali do okien, zamki obrotowe do okien metalowe, rygle do zasuw okiennych metalowe, zatrzaski drzwiowe metalowe, zawiasy metalowe, **16** papier z drewna, wyroby z kartonu i karton z miazgi drzewnej stosowany w przemyśle papierniczym, opakowania do butelek z papieru lub kartonu, pudełka kar-

tonowe lub papierowe torby do pakowania z papieru lub tworzyw sztucznych, torby na śmieci z papieru lub tworzyw sztucznych, tuby tekturowe, **19** konstrukcje altan, balustrady, baraki, belki niemetalowe, belki policzkowe jako części schodów niemetalowe, boazeria drewniana, boazeria niemetalowa, bramy niemetalowe, dachówka niemetalowa, deski, klepka podłogowa z drewna, drewno budowlane, drewno fornirowane, drewno obrabiane, drewno piłowane, drewno po częściowej obróbce, płyty drzwiowe niemetalowe, drzwi wewnętrzne i zewnętrzne niemetalowe, drzwi garażowe niemetalowe, drzwi składane niemetalowe, fornir, futryny niemetalowe, gonty, listwy do gzymsów niemetalowe, gzymsy niemetalowe, kabiny kąpielowe niemetalowe, karton bitumiczny, karton budowlany, drewno na klepki bednarskie, konstrukcje nośne szklarni niemetalowe, krokwie dachowe, krokwie narożne dachów, listwy stosowane w budownictwie niemetalowe, lufki i okienka niemetalowe, łąty drewniane, łąty niemetalowe, łupki, odrzwia niemetalowe, ogrodzenia niemetalowe, okiennice niemetalowe, okładziny niemetalowe stosowane w budownictwie, okna niemetalowe, okna ze szkła barwionego, palisady niemetalowe, parkiety, płytki łupkowe dachowe, płytki podłogowe niemetalowe, podkłady kolejowe niemetalowe, pokrycia dachów niemetalowe, pokrywy do włazów niemetalowe, schody niemetalowe, sklejka, stemple niemetalowe, stopnie schodów niemetalowe, stropy niemetalowe, sufity niemetalowe, szalunki do betonu niemetalowe, ścianki szczelne niemetalowe, wyroby z kartonu i karton z miazgi drzewnej stosowany w budownictwie, **20** beczki niemetalowe, regały do bibliotek, biurka, blaty stołów, bufety ruchome (meble), bufety przenośne, drabinki z drewna lub tworzyw sztucznych, drewniane łóżka, drzewce flagowe, osprzęt do drzwi niemetalowy, drzwi do mebli, etażerki, fotele, kanapy, karnisze do zasłon, kartoteki jako meble, półki do kartotek (meble), klepka bednarska, kojce dla dzieci, komody, koźły i stojaki meblowe, leżaki, ławy, materace sprężynowe do łóżek, osprzęt do mebli niemetalowy, plastikowe wykończenia do mebli, meble jako pojedyncze sztuki, ścianki działowe drewniane do mebli, meble biurowe, meble szkolne, opakowania do butelek drewniane, palety załadunkowe niemetalowe, palety transportowe niemetalowe, plastry miodu, płytki dekoracyjne na ściany jako umeblowanie inne niż z materiałów tekstylnych, pojemniki niemetalowe (składowanie, transport), półki, półki meblowe ramy do łóżek niemetalowe, ramy do obrazów, rębaki i stoły rzeźnicze, skrzynie, sofy, stoiska wystawowe, wyroby stolarstwa meblowego, stołki, stoły, stoły kreślarskie, stopnie i schodki niemetalowe, szafki trumny, osprzęt niemetalowy do trumien, tyczki do podtrzymywania krzaków drzew.

(111) **170824** (220) 2002 12 13 (210) 258763  
(151) 2005 12 02 (441) 2003 06 16  
(732) APOFARM GROUP „UNIA HURTOWNI APTEKARSKICH” Sp. z o.o., Kielce, PL.  
(540)

**APOFARM**

Kolor znaku: zielony, biały

(531) 27.5, 29.1

(510), (511) **05** preparaty farmaceutyczne, preparaty bakteryjne do celów medycznych, leki dla ludzi, apteczki pierwszej pomocy, wata i gaza opatrunkowa, biologiczne preparaty do celów medycznych, chemiczne preparaty do celów farmaceutycznych i medycznych, kamfora, mleko w proszku, herbata odchudzająca, pastylki i pigułki do celów farmaceutycznych, środki antykoncepcyjne chemiczne, tran, woda utleniona, żywność dietetyczna do celów leczniczych, **10** bandaże opatrunkowe, bańki lekarskie, butelki do karmienia, urządzenia do nadawania farmaceutynom określonej postaci - pigułki, pastylki, inhalatory, strzykawki do zastrzyków, środki antykoncepcyjne niechemiczne, termometry do celów medycznych, **35** organizowanie aukcji, pokazów towarów, organizowanie wystaw reklamowych.

(111) **170825** (220) 2002 12 13 (210) 258764  
(151) 2005 12 02 (441) 2003 06 16  
(732) APOFARM GROUP „UNIA HURTOWNI APTEKARSKICH” Sp. z o.o., Kielce, PL.

(540)



Kolor znaku: różowy, biały, zielony

(531) 3.11, 27.5, 29.1

(510), (511) **05** preparaty farmaceutyczne, preparaty bakteryjne do celów medycznych, leki dla ludzi, apteczki pierwszej pomocy, wata i gaza opatrunkowa, biologiczne preparaty do celów medycznych, chemiczne preparaty do celów farmaceutycznych i medycznych, kamfora, mleko w proszku, herbata odchudzająca, pastylki i pigułki do celów farmaceutycznych, środki antykoncepcyjne chemiczne, tran, woda utleniona, żywność dietetyczna do celów leczniczych, **10** bandaż opatrunkowe, bańki lekarskie, butelki do karmienia, urządzenia do nadawania farmaceutykom określonej postaci - pigułki, pastylki, inhalatory, strzykawki do zastrzyków, środki antykoncepcyjne niechemiczne, termometry do celów medycznych, **35** organizowanie aukcji, pokazów towarów, organizowanie wystaw reklamowych.

(111) **170826** (220) 2002 12 13 (210) 258765

(151) 2005 12 02 (441) 2003 06 16

(732) APOFARM GROUP „UNIA HURTOWNI APTEKARSKICH”

Sp. z o.o., Kielce, PL.

(540)



Kolor znaku: różowy, biały, zielony

(531) 3.11, 27.5, 29.1

(510), (511) **05** preparaty farmaceutyczne, preparaty bakteryjne do celów medycznych, leki dla ludzi, apteczki pierwszej pomocy, wata i gaza opatrunkowa, biologiczne preparaty do celów medycznych, chemiczne preparaty do celów farmaceutycznych i medycznych, kamfora, mleko w proszku, herbata odchudzająca, pastylki i pigułki do celów farmaceutycznych, środki antykoncepcyjne chemiczne, tran, woda utleniona, żywność dietetyczna do celów leczniczych, **10** bandaż opatrunkowe, bańki lekarskie, butelki do karmienia, urządzenia do nadawania farmaceutykom określonej postaci - pigułki, pastylki, inhalatory, strzykawki do zastrzyków, środki antykoncepcyjne niechemiczne, termometry do celów medycznych, **35** organizowanie aukcji, pokazów towarów, organizowanie wystaw reklamowych.

(111) **170827** (220) 2002 12 13 (210) 258777

(151) 2005 12 20 (441) 2003 06 16

(732) „DEBET” Biuro Rachunkowe Danuta Górka, Wrocław, PL.

(540)



Kolor znaku: zielony

(531) 26.1, 27.5, 29.1

(510), (511) **35** rachunkowość, pomoc w zakresie prowadzenia działalności gospodarczej i zarządzaniu przedsiębiorstwami handlowymi

i przemysłowymi, prowadzenie ksiąg rachunkowych, przygotowanie zeznań podatkowych, analiza kosztów.

(111) **170828** (220) 2002 12 13 (210) 258781

(151) 2005 12 20 (441) 2003 06 16

(732) MAGO S.A., Rusiec, PL.

(540) magopol

(510), (511) **06** kosze metalowe, kraty metalowe, **09** urządzenia do rejestracji, ważenia i kontroli towarów w sklepach, **11** chłodziarki, **12** wózki na zakupy, **20** meble sklepowe, magazynowe i biurowe, akcesoria do mebli sklepowych, magazynowych i biurowych, **42** projektowanie i doradztwo w zakresie projektowania zagospodarowania wnętrz sklepów magazynów i biur.

(111) **170829** (220) 2002 12 13 (210) 258785

(151) 2005 12 02 (441) 2003 06 16

(732) MARPAN Sp z o.o., Wołomin, PL.

(540)

# ŻYCIE WOŁOMINA

(531) 27.5

(510), (511) **16** czasopisma, gazety, broszury, ulotki, plakaty, kalendarze, reklamówki, informatory, fotografie, albumy, materiały reklamowe, prospekty, publikacje drukowane, **35** usługi w zakresie reklamy osób trzecich oraz publikacji tekstów reklamowych, **41** usługi w zakresie publikacji tekstów innych niż teksty reklamowe.

(111) **170830** (220) 2002 12 16 (210) 258871

(151) 2005 12 09 (441) 2003 06 30

(732) KABI Spółka z o.o., Nowe Lipiny, PL.

(540) kabi...do hoteli i kąpeli...

(510), (511) **06** okna metalowe, drzwi metalowe, **11** bidety, bojler, brodziki, grzejniki centralnego ogrzewania, dmuchawy grzejne, grzejna instalacja do dystrybucji wody, fontanny, grzejniki, hydranty, wyposażenie saun, kabiny natryskowe, profile do kabin natryskowych, urządzenia do kąpeli, miski klozetowe, kominki domowe, krany, kabiny do łaźni tureckich, natryski, prysznice, nawilżacze do grzejników centralnego ogrzewania, urządzenia do ogrzewania wody i powietrza, urządzenia do opalania się, piecyki, pisuary, płuczki ustępowe, płyty grzejne, instalacje sanitarne i aparatura, sedesy, suszarki do rąk i odzieży, toalety wc, umywalki, urządzenia do uzdatniania wody, wanny, wentylatory, suszarki do włosów, wodotryski ozdobne, wyciągi wentylacyjne, zlewozmywaki, zbiorniki wody kąpielowej, urządzenia do zmiękczenia wody, lampy oświetleniowe, **19** okna niemetalowe, drzwi niemetalowe, drzwi z tworzyw sztucznych, okna z tworzyw sztucznych, **20** karnisze do zasłon, kosze, lustra, meble łazienkowe, pojemniki na bieliznę, pojemniki na ręczniki, stojaki na odzież, toaletki, parawany, **21** suszarki do bielizny, narzędzia do czyszczenia ręczne, dozowniki mydła, papieru toaletowego, ręczników papierowych, kubły na śmieci, miski, nocniki, szczotki do misek klozetowych, szczotki do zamiatania, gąbki toaletowe, wiadra.

(111) **170831** (220) 2002 12 16 (210) 258885

(151) 2005 12 21 (441) 2003 06 30

(732) Przedsiębiorstwo Remontowo-Budowlane „BUDOMAL”

Rafał Leśniak, Łódź, PL.

(540)

# BUDOMAL

(531) 27.5

(510), (511) **01** surowce mineralne nie ujęte w innych klasach, kleje i zaprawy klejowe do celów przemysłowych, **02** pokrywy zewnętrznie dekoracyjne i ochronne kompozycje trwałe lub tymczasowe, w szczególności farby i lakiery, podkłady, szpachłówki, powłoki gruntowe, dozowniki mydła, papieru toaletowego, ręczników papierowych, kubły na śmieci, miski, nocniki, szczotki do misek klozetowych, szczotki do zamiatania, gąbki toaletowe, wiadra.

związków i preparatów, **03** preparaty do czyszczenia, środki wybielające, detergenty, papier i emulsje ściernie, materiały polerskie, środki nabłyszczające, **06** metalowe materiały budowlane, metale nieszlachetne i ich stopy, boazeria metalowa, drzwi metalowe, drobne wyroby żelazne, futryny metalowe, gwoździe, imadła metalowe, kłódki, klamki metalowe, klucze, osprzęt metalowy i okucia do mebli, drzwi i okien, rękojeści metalowe, nity metalowe, ramki metalowe, wkreśty metalowe, zasuwki, zawiasy metalowe, metalowe elementy konstrukcyjne do systemów suchej zabudowy, okna metalowe, drzwi metalowe, ościeżnice metalowe, parapety metalowe, żaluzje metalowe, schody metalowe, balustrady metalowe, **07** przyrządy ręczne do obróbki metalu i drewna z napędem elektrycznym, **08** narzędzia i przyrządy ręcznie sterowane do obróbki metalu i drewna, **11** ceramika sanitarna, urządzenia grzewcze, zawory hydrauliczne, rury c.o., **16** artykuły papiernicze, folie do pakowania, masy modelarskie, karton i wyroby z kartonu nie zawarte w innych klasach, papier do pakowania, czasopisma (periodyki), książki, **17** masy uszczelniające i hydroizolujące, preparaty płynne, półpłynne i w postaci proszku do rozprowadzenia cieczą, przeznaczone do uzyskiwania powłok uszczelniających i hydroizolujących w budownictwie, **19** materiały budowlane niemetalowe, elementy budowlane i półfabrykaty zawarte w tej klasie, gips, zaprawy budowlane, niemetalowe elementy konstrukcyjne do systemów suchej zabudowy, panele podłogowe i ściennie niemetalowe, drewno budowlane, okna niemetalowe, drzwi niemetalowe, ościeżnice niemetalowe, parapety niemetalowe, żaluzje niemetalowe, schody niemetalowe, balustrady.

(111) **170832** (220) 2002 12 17 (210) 258896  
 (151) 2005 12 20 (441) 2003 06 30  
 (732) „CENTRUM MODY - WARSZAWA” Spółka z o.o., Nadarzyn, PL.  
 (540)



Kolor znaku: czerwony, biały

(531) 27.5, 29.1

(510), (511) **25** odzież, **36** wynajem nieruchomości własnych lub dzierżawionych.

(111) **170833** (220) 2002 12 17 (210) 258899  
 (151) 2005 12 20 (441) 2003 06 30  
 (732) Certegy Inc., Alpharetta, US.  
 (540)

**certegy**

(531) 24.17, 27.5

(510), (511) **09** oprogramowanie komputerowe i podręczniki do niego, dotyczące usług finansowych, mające zastosowanie w związku z: usługami bankowymi, elektronicznymi usługami bankowymi, finansowaniem detalicznym, elektronicznym przetwarzaniem i zarządzaniem wystawianiem rachunków, płatnościami i transakcjami debetowymi, autoryzacją i realizacją płatności kartami kredytowymi, kartami rozliczeniowymi, kartami bonusowymi i kartami płatniczymi dla emitentów oraz handlowców, usługami związanymi z wydawaniem kart kredytowych, kart debetowych, kart rozliczeniowych, kart bonusowych oraz innych kart płatniczych, przetwarzaniem formularzy związanych z wnioskami o karty kredytowe, karty debetowe, karty rozliczeniowe, karty bonusowe i inne karty płatnicze oraz pożyczki, dostarczaniem usług finansowego wspierania działań marketingowych i programów lojalności, jak podróże dyskontowe, ubezpieczenia, one stop shopping oraz programów kart rabatowych i premiowych stosowanych w celu podnoszenia wartości kart kredytowych, kart debetowych, kart rozliczeniowych, kart bonusowych i innych kart płatniczych oraz rachunków bankowych i finansowych, przetwarzaniem transakcji czekowych, autoryzacją, uwierzytelnianiem, gwarantowaniem czeków oraz innymi usługami związanymi z zarządzaniem ryzykiem związanym z operacjami czekowymi, usługami realizowania czeków, usługami poboru należności oraz usługami elektronicznie realizowanych opłat rachunkowych, **36** usługi

finansowe, mianowicie usługi bankowe, elektroniczne usługi bankowe, finansowanie detaliczne, elektroniczne przetwarzanie i zarządzanie wystawianiem rachunków, płatnościami i transakcjami debetowymi, autoryzacją i realizacją płatności kartami kredytowymi, kartami rozliczeniowymi, kartami bonusowymi dla emitentów oraz handlowców, usługi związane z wydawaniem kart kredytowych, kart debetowych, kart rozliczeniowych, kart bonusowych oraz innych kart płatniczych, przetwarzanie formularzy związanych z wnioskami o karty kredytowe, karty debetowe, karty rozliczeniowe, karty bonusowe i inne karty płatnicze oraz pożyczki, dostarczanie usług finansowego wspierania działań marketingowych i programów lojalności, jak podróże dyskontowe, ubezpieczenia, one stop shopping oraz programy kart rabatowych i premiowych stosowanych w celu podnoszenia wartości kart kredytowych, kart debetowych, kart rozliczeniowych, kart bonusowych i innych kart płatniczych oraz rachunków bankowych i finansowych, przetwarzanie transakcji czekowych, autoryzacją, uwierzytelnianie, gwarantowanie czeków oraz inne usługi w zakresie zarządzania ryzykiem związanym z operacjami czekowymi, usługi realizowania czeków, usługi poboru należności oraz usługi elektronicznie realizowanych opłat rachunkowych, oraz dostarczanie powyższych usług finansowych za pośrednictwem przewodowych i bezprzewodowych sieci telekomunikacyjnych oraz mediów elektronicznych w tym Internetu.

(111) **170834** (220) 2002 12 17 (210) 258900  
 (151) 2005 12 20 (441) 2003 06 30

(732) Certegy Inc., Alpharetta, US.

(540) CERTEGY

(510), (511) **09** oprogramowanie komputerowe i podręczniki do niego, dotyczące usług finansowych, mające zastosowanie w związku z: usługami bankowymi, elektronicznymi usługami bankowymi, finansowaniem detalicznym, elektronicznym przetwarzaniem i zarządzaniem wystawianiem rachunków, płatnościami i transakcjami debetowymi, autoryzacją i realizacją płatności kartami kredytowymi, kartami rozliczeniowymi, kartami bonusowymi i kartami płatniczymi dla emitentów oraz handlowców, usługami związanymi z wydawaniem kart kredytowych, kart debetowych, kart rozliczeniowych, kart bonusowych oraz innych kart płatniczych, przetwarzaniem formularzy związanych z wnioskami o karty kredytowe, karty debetowe, karty rozliczeniowe, karty bonusowe i inne karty płatnicze oraz pożyczki, dostarczaniem usług finansowego wspierania działań marketingowych i programów lojalności, jak podróże dyskontowe, ubezpieczenia, one stop shopping oraz programów kart rabatowych i premiowych stosowanych w celu podnoszenia wartości kart kredytowych, kart debetowych, kart rozliczeniowych, kart bonusowych i innych kart płatniczych oraz rachunków bankowych i finansowych, przetwarzaniem transakcji czekowych, autoryzacją, uwierzytelnianiem, gwarantowaniem czeków oraz innymi usługami związanymi z zarządzaniem ryzykiem związanym z operacjami czekowymi, usługami realizowania czeków, usługami poboru należności oraz usługami elektronicznie realizowanych opłat rachunkowych, **36** usługi finansowe, mianowicie usługi bankowe, elektroniczne usługi bankowe, finansowanie detaliczne, elektroniczne przetwarzanie i zarządzanie wystawianiem rachunków, płatnościami i transakcjami debetowymi, autoryzacją i realizacją płatności kartami kredytowymi, kartami rozliczeniowymi, kartami bonusowymi dla emitentów oraz handlowców: usługi związane z wydawaniem kart kredytowych, kart debetowych, kart rozliczeniowych, kart bonusowych oraz innych kart płatniczych, przetwarzanie formularzy związanych z wnioskami o karty kredytowe, karty debetowe, karty rozliczeniowe, karty bonusowe i inne karty płatnicze oraz pożyczki, dostarczanie usług finansowego wspierania działań marketingowych i programów lojalności, jak podróże dyskontowe, ubezpieczenia, one stop shopping oraz programy kart rabatowych i premiowych stosowanych w celu podnoszenia wartości kart kredytowych, kart debetowych, kart rozliczeniowych, kart bonusowych i innych kart płatniczych oraz rachunków bankowych i finansowych, przetwarzanie transakcji czekowych, autoryzacją, uwierzytelnianie, gwarantowanie czeków oraz inne usługi w zakresie zarządzania ryzykiem związanym z operacjami czekowymi, usługi realizowania czeków, usługi poboru należności oraz usługi elektronicznie realizowanych opłat rachunkowych, oraz dostarczanie powyższych usług finansowych za pośrednictwem przewodowych i bezprzewodowych sieci telekomunikacyjnych oraz mediów elektronicznych w tym Internetu.

(111) **170835** (220) 2002 12 17 (210) 258914  
 (151) 2005 12 15 (441) 2003 06 30  
 (732) JOOP! GmbH, Hamburg, DE.

(540) Nuit d'été

(510), (511) **03** kleje i produkty klejące do celów kosmetycznych, kosmetyczne mleczko migdałowe, sole kąpielowe (nie do celów medycznych), preparaty kosmetyczne do kąpieli, farby do farbowania brody, olejek bergamotowy, preparaty wybielające (odbarwiające) do celów kosmetycznych, preparaty do usuwania barwników, produkty koloryzujące do celów toaletowych, kosmetyki, wata do celów kosmetycznych, kremy kosmetyczne, kremy wybielające skórę, preparaty odtłuszczające inne niż stosowane w produkcji, preparaty do polerowania zębów, dezodoranty osobiste, depilatory, preparaty do depilacji, barwniki do celów kosmetycznych, wody kolońskie, wody toaletowe, esencje eteryczne, olejki eteryczne, kosmetyki do pielęgnacji brwi, ołówki do brwi, kleje do mocowania sztucznych rzęs, preparaty kosmetyczne do rzęs, sztuczne rzęsy, tłuszcze do celów kosmetycznych, farby do włosów, lotiony do pielęgnacji włosów, lakiery do włosów, preparaty do trwałej ondulacji, olejek jaśminowy, środki do usuwania lakieru, olejek lawendowy, woda lawendowa, szminki, bibułki nasączone płynami kosmetycznymi, lotiony kosmetyczne, make-up, preparaty do makijażu, maskary, preparaty do pielęgnacji paznokci, preparaty do nadawania połysku paznokci, lakiery do paznokci, sztuczne paznokcie, neutralizatory do trwałej ondulacji, szablony papierowe do makijażu oczu, ołówki kosmetyczne, saszetki zapachowe do bielizny, woda perfumowana, drewno zapachowe, szampony, preparaty nabłyszczające, preparaty kosmetyczne do pielęgnacji skóry, mydła dezodoryzujące, mydła dezynfekujące, krochmal do nabłyszczania stosowany w praniu, preparaty kosmetyczne do opalania, kalkomanie ozdobne do celów kosmetycznych, woski do depilacji.

(111) **170836** (220) 2002 12 17 (210) 258916  
 (151) 2005 12 14 (441) 2003 06 30  
 (732) BARBERO 1891 S.p.A., Canale (Cuneo), IT.

(540) ENRICO SERAFINO

(510), (511) **33** napoje alkoholowe z wyjątkiem piwa.

(111) **170837** (220) 2002 12 17 (210) 258924  
 (151) 2005 12 14 (441) 2003 06 30  
 (732) Spółdzielcze Zakłady Piekarsko-Ciastkarskie „MAMUT” we Wrocławiu, Wrocław, PL.

(540)

**BULKA  
 WROCLAWSKA  
 TARTA**

Kolor znaku: czerwony, pomarańczowy

(531) 26.11, 27.5, 29.1

(510), (511) **30** bułka tarta.

(111) **170838** (220) 2002 12 17 (210) 258925  
 (151) 2005 12 14 (441) 2003 06 30  
 (732) Spółdzielcze Zakłady Piekarsko-Ciastkarskie „MAMUT” we Wrocławiu, Wrocław, PL.

(540)

*tradycyjne*  
**grzanki**

Kolor znaku: biały, złoty, zielony

(531) 26.11, 27.5, 29.1

(510), (511) **30** grzanki.

(111) **170839** (220) 2002 12 17 (210) 258926  
 (151) 2005 12 14 (441) 2003 06 30  
 (732) Spółdzielcze Zakłady Piekarsko-Ciastkarskie „MAMUT” we Wrocławiu, Wrocław, PL.

(540)

**Grzanki  
 ziolowe**

Kolor znaku: biały, bordowy, czerwono-bordowy

(531) 26.4, 27.5, 29.1

(510), (511) **30** grzanki.

(111) **170840** (220) 2002 12 17 (210) 258927  
 (151) 2005 12 14 (441) 2003 06 30  
 (732) Spółdzielcze Zakłady Piekarsko-Ciastkarskie „MAMUT” we Wrocławiu, Wrocław, PL.

(540)

**Biszkopty  
 Wroclawskie**

Kolor znaku: granatowy, biały, pomarańczowy, czerwony

(531) 25.5, 26.4, 26.11, 29.1

(510), (511) **30** biszkopty.

(111) **170841** (220) 2002 12 17 (210) 258928  
 (151) 2005 12 14 (441) 2003 06 30  
 (732) Spółdzielcze Zakłady Piekarsko-Ciastkarskie „MAMUT” we Wrocławiu, Wrocław, PL.

(540)

**Ciacho**

Kolor znaku: czerwony, biały, niebieski, szary, żółty

(531) 27.5, 29.1

(510), (511) **30** wyroby ciastkarskie.

(111) **170842** (220) 2002 12 17 (210) 258939  
 (151) 2005 12 07 (441) 2003 06 30  
 (732) INTERSERVIS Spółka z o.o., Łódź, PL.

(540) Port 21

(510), (511) **16** wydawnictwa, periodyki, **35** usługi reklamowe, dystrybucja, rozpowszechnianie reklam, organizowanie wystaw, giełd reklamowo-promocyjnych: usługi internetowej informacji o sprzęcie sportowym - nowym, używanym, internetowa sprzedaż, promocja towarów i usług, internetowe udostępnianie materiałów, informacja internetowa, **41** usługi edukacyjne, organizowanie, rozrywki, organizowanie wystaw, konferencji edukacyjno-kulturalnych, koncertów, publikowanie tekstów.

(111) **170843** (220) 2002 12 18 (210) 258950  
 (151) 2005 12 07 (441) 2003 06 30

(732) JUTRZENKA S.A., Bydgoszcz, PL.  
 (540) JERZYKI  
 (510), (511) **30** wyroby cukiernicze.

(111) **170844** (220) 2002 12 18 (210) 258960  
 (151) 2005 12 21 (441) 2003 06 30  
 (732) „POLSKIE MŁYNY” Spółka Akcyjna, Warszawa, PL.  
 (540)



Kolor znaku: czerwony, zielony, biały, żółty  
 (531) 5.7, 9.1, 26.1, 27.5, 28.17, 29.1

(510), (511) **16** afisze, plakaty, broszury, czasopisma, gazety, periodyki, kalendarze, widokówki, książki, katalogi, mapy, atlasy, wyroby z tektury nie zawarte w innych klasach, materiały piśmienne, przybory do pisania, koperty, torebki do pakowania z papieru i z folii z tworzyw sztucznych, **22** worki do pakowania z materiałów tekstylnych, worki do transportu i przechowywania materiałów luzem, torebki do pakowania z materiałów tekstylnych, **30** mąka i produkty zbożowe, chleb, wyroby cukiernicze i słodczyce.

(111) **170845** (220) 2002 12 18 (210) 258961  
 (151) 2005 12 21 (441) 2003 06 30  
 (732) „POLSKIE MŁYNY” Spółka Akcyjna, Warszawa, PL.  
 (540) PZZ BRZEG

(510), (511) **16** afisze, plakaty, broszury, czasopisma, gazety, periodyki, kalendarze, widokówki, książki, katalogi, mapy, atlasy, wyroby z tektury nie zawarte w innych klasach, materiały piśmienne, przybory do pisania, koperty, torebki do pakowania z papieru i z folii z tworzyw sztucznych, **22** worki do pakowania z materiałów tekstylnych, worki do transportu i przechowywania materiałów luzem, torebki do pakowania z materiałów tekstylnych, **30** mąka i produkty zbożowe, chleb, wyroby cukiernicze i słodczyce.

(111) **170846** (220) 2002 12 18 (210) 258962  
 (151) 2005 12 21 (441) 2003 06 30  
 (732) Polskie Towarzystwo Kosmetologów, Warszawa, PL.  
 (540)



Kolor znaku: niebieski, czerwony, biały  
 (531) 3.9, 26.1, 27.5, 29.1

(510), (511) **41** organizowanie wystaw edukacyjnych, organizowanie konferencji.

(111) **170847** (220) 2002 12 20 (210) 259067  
 (151) 2005 12 20 (441) 2003 06 30  
 (732) Firma Produkcyjno-Handlowo-Usługowa BUTELX Grzegorz Kula, Bożena Kula, Bogucin Duży, PL.

(540)



(531) 19.7

(510), (511) **29** oleje i tłuszcze jadalne, **32** wody mineralne, napoje, soki owocowe i inne napoje bezalkoholowe.

(111) **170848** (220) 2002 12 20 (210) 259068  
 (151) 2005 12 20 (441) 2003 06 30  
 (732) Firma Produkcyjno-Handlowo-Usługowa BUTELX Grzegorz Kula, Bożena Kula, Bogucin Duży, PL.  
 (540)



(531) 19.7

(510), (511) **29** oleje i tłuszcze jadalne, **32** wody mineralne, napoje, soki owocowe i inne napoje bezalkoholowe.

(111) **170849** (220) 2002 12 20 (210) 259069  
 (151) 2005 12 20 (441) 2003 06 30  
 (732) Firma Produkcyjno-Handlowo-Usługowa BUTELX Grzegorz Kula, Bożena Kula, Bogucin Duży, PL.  
 (540)



(531) 19.7

(510), (511) **29** oleje i tłuszcze jadalne, **32** wody mineralne, napoje, soki owocowe i inne napoje bezalkoholowe.

(111) **170850** (220) 2002 12 20 (210) 259088  
 (151) 2005 12 07 (441) 2003 06 30  
 (732) TROJAN PRESS Marta Trojan, Warszawa, PL.  
 (540)



Kolor znaku: czarny, biały, pomarańczowy  
 (531) 3.3, 27.5, 29.1

(510), (511) **16** czasopisma, książki, **35** usługi reklamowe, doradztwo w zakresie reklamy, powielanie tekstów i rysunków, rozpowszechnianie ogłoszeń i materiałów reklamowych, **41** projektowanie i doradztwo w zakresie architektury, **42** publikowanie książek i nie reklamowych tekstów, publikacja elektroniczna on-line książek i periodyków.

(111) **170851** (220) 2002 12 20 (210) 259089  
 (151) 2005 12 07 (441) 2003 06 30  
 (732) TROJAN PRESS Marta Trojan, Warszawa, PL.  
 (540)

**F O Y E R**

Kolor znaku: czerwony, granatowy, czarny, zielony, biały, pomarańczowy

(531) 27.5, 29.1

(510), (511) **16** czasopisma, książki, **35** usługi reklamowe, doradztwo w zakresie reklamy, powielanie tekstów i rysunków, rozpowszechnianie ogłoszeń i materiałów reklamowych, **41** projektowanie i doradztwo w zakresie architektury, **42** publikowanie książek i nie reklamowych tekstów, publikacja elektroniczna on-line książek i periodyków.

(111) **170852** (220) 2002 12 20 (210) 259094  
 (151) 2005 12 07 (441) 2003 06 30  
 (732) SORAYA Spółka Akcyjna, Radzymin, PL.  
 (540)



Kolor znaku: biały, turkusowy, granatowy, srebrny, bordowy

(531) 24.13, 24.17, 27.5, 29.1

(510), (511) **03** produkty perfumeryjne, mydła, kosmetyki, środki upiększające, artykuły toaletowe.

(111) **170853** (220) 2002 12 23 (210) 259148  
 (151) 2005 12 21 (441) 2003 06 30  
 (732) TOSCA Spółka z ograniczoną odpowiedzialnością, Kraków, PL.  
 (540)



**Slow Food**

(531) 3.11, 27.5

(510), (511) **29** mięso, przetwory mięsne, szynka, kiełbasa, smalec, drób, przetwory z drobiu, dziczyzna, ryby, konserwy rybne, oleje, tłuszcze jadalne, margaryna, oliwki konserwowane, mleko, masło, śmietana, produkty i napoje mleczne, jaja, ser, galaretki, dżemy, kompoty, **30** mąki spożywcze, produkty zbożowe, makarony, kasze spożywcze, ryż, pieczywo, chleb, bułki, bułeczki, cukier, słodczyce, wyroby cukiernicze, czekolada, herbata, kawa, miód, sól kuchenna, przyprawy kuchenne, **31** produkty rolne, ziemniaki, warzywa, produkty leśne, świeże owoce, owoce cytrusowe, **32** piwo, napoje

bezalkoholowe, soki owocowe, wody mineralne, **33** alkohol, wódka, anyżówka, arak, dżin, brandy, whisky, likiery, napoje alkoholowe, jabłecznik, miód pitny, gorzkie nalewki, wina, **43** usługi gastronomiczne, prowadzenie restauracji.

(111) **170854** (220) 2002 12 23 (210) 259154  
 (151) 2005 12 21 (441) 2003 06 30  
 (732) FPH „MAJOKA” Krzysztof Gapski, Małgorzata Gapska, Pruszcz Gdański, PL.  
 (540)

**GAPI mebel**

(531) 27.5

(510), (511) **20** meble, meble biurowe, meble stylowe, akcesoria meblowe, osprzęt do mebli, wyroby stolarstwa meblowego, ramy do obrazów i kształtki do ram, drewniane dekoracje przystawne, dzieła sztuki z drewna.

(111) **170855** (220) 2002 12 23 (210) 259234  
 (151) 2005 12 08 (441) 2003 06 30  
 (732) Przedsiębiorstwo Wielobranzowe „AnGoland”, Andrzej Mordarski, Nowy Sącz, PL.  
 (540)

**AnGoland**

Kolor znaku: żółty, czarny, biały

(531) 27.5, 29.1

(510), (511) **09** automaty do indywidualnego nagrywania przez klientów życzeń i wiadomości, uruchamiane przez wrzucenia monety, mechanizmy do urządzeń uruchamianych przez wrzucenie monety, urządzenia - zabawki kołyszące i/lub drgające wyposażone w urządzenia do reprodukcji dźwięku - uruchamiane przez wrzucenie monety, wózki na zakupy z fantazyjnym siedziskiem dla dzieci, wyposażonym w urządzenia do reprodukcji dźwięku - uruchamiane przez wrzucenie monety, **12** wózki na zakupy z fantazyjnym siedziskiem dla dzieci, wózki na zakupy z fantazyjnym siedziskiem dla dzieci wyposażonym w urządzenia do reprodukcji dźwięku, **16** karty okolicznościowe z samodzielnymi nagrzanymi życzeniami, **28** zabawki kołyszące i/lub drgające wyposażone w urządzenia do reprodukcji dźwięku, uruchamiane przez wrzucenie monety, zabawki wyposażone w urządzenia do nagrywania i odtwarzania dźwięku, **30** obwarzanki z ciasta, **35** zgrupowanie na rzecz osób trzecich różnych towarów, pozwalające nabywcy wygodnie je oglądać i kupować na stoisku z artykułami spożywczymi, **39** udostępnianie wózków z koszem na zakupy wyposażonych w fantazyjne siedziska dla dzieci, **41** udostępnianie automatów nagrywających dedykację - uruchamianych przez wrzucenie monety, lornetek, lunet krajobrazowych, zabawek kołyszących i/lub drgających.

(111) **170856** (220) 2002 12 23 (210) 259251  
 (151) 2005 12 08 (441) 2003 06 30  
 (732) HOOP S.A., Warszawa, PL.

(540) AKTIV ARCTIC

(510), (511) **32** piwo, wody mineralne i wody gazowane oraz inne napoje bezalkoholowe, soki owocowe i napoje owocowe, syropy i inne preparaty do sporządzania napojów.

(111) **170857** (220) 2002 12 23 (210) 259253  
 (151) 2005 12 08 (441) 2003 06 30  
 (732) HOOP S.A., Warszawa, PL.

(540) AQUA LIFE

(510), (511) **32** piwo, wody mineralne i wody gazowane oraz inne napoje bezalkoholowe, soki owocowe i napoje owocowe, syropy i inne preparaty do sporządzania napojów.

(111) **170858** (220) 2002 12 23 (210) 259255  
 (151) 2005 12 08 (441) 2003 06 30  
 (732) Poly Hi Solidur Deutschland GmbH, Vreden, DE.  
 (540) CHIRULEN  
 (510), (511) **17** tworzywa sztuczne sproszkowane, płynne lub w formie pasty do celów przemysłowych, mające zastosowanie w produkcji artykułów medycznych lub chirurgicznych.

(111) **170859** (220) 2002 12 23 (210) 259263  
 (151) 2005 12 08 (441) 2003 06 30  
 (732) „DYSKRET” Spółka z o.o., Poznań, PL.  
 (540) DYSKRET  
 (510), (511) **01** produkty chemiczne przeznaczone dla przemysłu, preparaty do hartowania i lutowania metali, żywice syntetyczne i tworzywa sztuczne w stanie surowym, topniki, gaz ochronny do spawania, preparaty chemiczne stosowane w odlewnictwie i spawalnictwie, mieszanki do spiekania, proszki do napawania, spoiwa odlewnicze, kleje do celów przemysłowych, **02** farby, barwniki, zaprawy farbiarskie, żywice naturalne, folie metalowe dla malarzy, dekoratorów, drukarzy i artystów, **06** druty i pręty metalowe do lutowania i spawania, utwardzania i uzupełniania ubytków, rolki dla walcowni i linii ciągłego odlewania stali, **07** maszyny i urządzenia stosowane w poligrafii, spawalnictwie i w przemyśle szklarskim, sprzęt do napawania, części maszyn, **08** narzędzia i przyrządy ręcznie sterowane, **09** urządzenia do spawania elektrycznego, maski spawalnicze, elektrody do spawania, **16** farby drukarskie, matryce drukarskie, polimerowe płyty matrycowe, płyty do druku offsetowego, taśmy przyklepne do celów papierniczych lub do użytku domowego, **17** folie z tworzyw sztucznych nie do pakowania, taśmy przyklepne nie do celów papierniczych, użytku medycznego lub domowego, obciążki gumowe, **37** usługi w zakresie instalowania, obsługi, konserwacji i napraw maszyn i urządzeń, usługi montażu folii okiennych w budynkach i samochodach, **41** organizowanie i prowadzenie szkoleń w zakresie montażu folii okiennych, w zakresie poligrafii, spawalnictwa, obsługi maszyn i urządzeń, **42** usługi w zakresie doradztwa technicznego, opracowywanie projektów technicznych i graficznych, ekspertyzy inżynierskie, usługi związane z oprogramowaniem komputerowym.

(111) **170860** (220) 2003 01 02 (210) 259423  
 (151) 2005 12 20 (441) 2003 07 14  
 (732) Wiesław Wojtacha, Łomianki, PL.  
 (540)



Kolor znaku: beżowy, złoty, czarny  
 (531) 9.1.1, 9.5.2, 26.4.22, 27.5.5, 29.1.11  
 (510), (511) **25** odzież, bielizna, nakrycia głowy.

(111) **170861** (220) 2003 06 12 (210) 266119  
 (151) 2005 12 08 (441) 2003 12 15  
 (732) P.P.H. „FORMIKA” Spółka z o.o., Raszyn, PL.  
 (540)

**FOR MIKA**

Kolor znaku: czarny, czerwony  
 (531) 27.5.5, 29.1.12  
 (510), (511) **06** opakowania z metali lekkich, opakowania z metali, zamknięcia opakowań metalowych, zamknięcia, wieczka i pokrywki z folii aluminiowej, **16** opakowania z papieru, opakowania z tektury, folie do pakowania z tworzyw sztucznych, torby do pakowania z tworzyw sztucznych, **20** zamknięcia, wieczka i pokrywki niemetalowe,

pojemniki do pakowania z tworzyw sztucznych, **39** usługi w zakresie pakowania i konfekcjonowania towarów.

(111) **170862** (220) 2003 12 01 (210) 273302  
 (151) 2005 12 07 (441) 2004 04 19  
 (732) „SYNDYKAT” Marek Frydlewski, Michał Piotrowski  
 Spółka Jawna, Łódź, PL.  
 (540) massdnm  
 (510), (511) **18** torby, teczki, torebki, tornistry, plecaki, walizki, paski, portfele, wyroby ze skóry i galanteria skórzana, parasole, pokrowce skórzane, **24** tkaniny jeans, sportowa bielizna kąpielowa, **25** kurtki, spodnie, bluzy, koszule, koszulki, kamizelki, nakrycia głowy, spódnice, sukienki, dresy, spodnie i bluzy treningowe, bielizna sportowa, obuwie, paski odzieżowe, sportowe wyroby pończosnicze, odzież kąpielowa, szlafroki sportowe, dziewiarstwo, konfekcja odzieżowa.

(111) **170863** (220) 2004 10 11 (210) 286404  
 (151) 2005 12 20 (441) 2005 01 24  
 (732) „PROHANBUD” Spółka z o.o., Uherce Mineralne, PL.  
 (540)



Kolor znaku: zielony, czerwony, szary, różowy

(531) 7.15.1, 27.5.1, 29.1.12  
 (510), (511) **11** armatura do pieców, bojlers, bidety, filtry jako części instalacji domowych lub przemysłowych, grzejniki centralnego ogrzewania i centralnej ciepłej wody, grzejniki elektryczne, inhalatory do sauny, instalacje do oczyszczania wód ściekowych, kabiny natryskowe, kanały kominowe, kominki domowe, kotły grzewcze, krany, miski klozetowe, naczynia wzbiorcze do instalacji centralnego ogrzewania, palniki, piece kąpielowe, sedesy, uszczelki do kranów wodociągowych, urządzenia i aparatura do uzdatniania wody, aparatura i instalacje do zmiękczenia wody, urządzenia do klimatyzacji, wanny nasiadowe, wyciągi, wymienniki ciepła, zasobniki ciepła i pary, zlewozmywaki, **17** armatura niemetalowa do przewodów sprężonego powietrza, bawełna do pakowania lub uszczelniania, filc izolacyjny, folie metalowe izolacyjne, taśmy izolacyjne, osłony niemetalowe do rur, pierścienie wodoszczelne, przewody giętkie niemetalowe, uszczelki, wata szklana do izolacji, złączki niemetalowe do rur, zawory gumowe, **19** balustrady, baraki, belki niemetalowe, beton, betonowe elementy budowlane, bitumy, boazeria niemetalowa, cegły, cement, dachówki niemetalowe, pokrycia niemetalowe dla budownictwa, daszki niemetalowe dla budownictwa, deflektory kominowe niemetalowe, deski, rury drenażowe niemetalowe, drewno obrobione, drewno budowlane, drewno użytkowe, drzwi niemetalowe, figurki z kamienia, figurki z betonu lub marmuru, forniry, futryny do drzwi niemetalowe, gips, gonty, granit, kabiny kąpielowe, kamień, konstrukcje niemetalowe basenów kąpielowych, konstrukcje altan, kratownice niemetalowe, kreda, kwarc, kształtki niemetalowe, łaty niemetalowe, marmur, materiały do budowy i pokrywania nawierzchni dróg, mozaiki dla budownictwa, okna niemetalowe, obudowy kominków, ogrodzenia niemetalowe, okiennice niemetalowe, parkiety, piasek, płyty niemetalowe, płyty podłogowe i ściennicze niemetalowe, rury sztywne niemetalowe, rynny niemetalowe, sklejka, szalunki niemetalowe do betonu, szkło budowlane, wapno, żwir, **20** biurka, bufety, fotele, gabloty, kanapy, karnisze do zasłon, kołyski, komody, kontuary, kwietniki meblowe, leżaki, ławy meblowe, meble kuchenne i pokojowe, meble biurowe, meble szkolne, opakowania drewniane, palety niemetalowe, parawany meblowe, ramy do obrazów, stoliki pod maszyny do pisania, szafki niemetalowe do przechowywania żywności, toaletki, **37** asfaltowanie, usługi budowlane, czyszczenie i naprawy kotłów, dekarstwo, usługi hydrauliczne, informacja budowlana, instalowanie i naprawa urządzeń elektrycznych, instalowanie i naprawa instalacji klimatyzacyjnych,

instalowanie i naprawa instalacji centralnego ogrzewania, izolowanie budynków, malowanie, montaż rusztowań, nadzór budowlany, rozbiorówka budynków, układanie nawierzchni dróg i placów, wynajem sprzętu budowlanego, **39** dostarczanie towarów, magazynowanie, pakowanie towarów, składowanie, przechowywanie towarów i spedycja, załadunek i wyładunek, transport samochodowy, wypożyczanie samochodów, **40** obróbka drewna tartaczno, heblowanie, recykling odpadków i odpadów, ścinanie i przecinanie drzew, tartaki.

(111) **170864** (220) 2004 11 08 (210) 287441  
 (151) 2005 12 20 (441) 2005 02 21  
 (732) ETOS Spółka Akcyjna, Gdańsk, PL.  
 (540)



Kolor znaku: czerwony, szary

(531) 27.5.1, 29.1.12

(510), (511) **03** kosmetyki do pielęgnacji i upiększania ciała, włosów, wyroby perfumeryjne, olejki eteryczne, środki toaletowe do mycia, golenia, **09** okulary, etui na okulary, **18** torby podróżne, sportowe, na zakupy, plażowe, plecaki szkolne, turystyczne, walizki, tornistry szkolne, teczki biurowe, aktówki, kasetki, etui na klucze, torebki, portfele, portmonetki, **20** meble do wyposażania mieszkań, biur, sklepów, hoteli, **25** odzież, obuwie, nakrycia głowy, futra, płaszcze, kurtki, ubrania, kostiumy, marynarki, żakiety, kamizelki, bluzy, wdzianka, spodnie, krótkie spodnie (szorty, bermudy), spódnice, koszule, bluzki, suknie, swetry, pulowery, dresy, bielizna dla dzieci i dorosłych, skarpety, rajstopy, pończochy, kapelusze, czapki, paski, apaszki, fulary, szale, szaliki, krawaty, muszki.

(111) **170865** (220) 2004 11 08 (210) 287442  
 (151) 2005 12 20 (441) 2005 02 21  
 (732) ETOS Spółka Akcyjna, Gdańsk, PL.  
 (540)



Kolor znaku: żółty, szary, czarny

(531) 27.5.1, 29.1.8

(510), (511) **03** kosmetyki do pielęgnacji i upiększania ciała, włosów, wyroby perfumeryjne, olejki eteryczne, środki toaletowe do mycia, golenia, **09** okulary, etui na okulary, **18** torby podróżne, sportowe, na zakupy, plażowe, plecaki szkolne, turystyczne, walizki, tornistry szkolne, teczki biurowe, aktówki, kasetki, etui na klucze, torebki, portfele, portmonetki, **20** meble do wyposażania mieszkań, biur, sklepów, hoteli, **25** odzież, obuwie, nakrycia głowy, futra, płaszcze, kurtki, ubrania, kostiumy, marynarki, żakiety, kamizelki, bluzy, wdzianka, spodnie, krótkie spodnie (szorty, bermudy), spódnice, koszule, bluzki, suknie, swetry, pulowery, dresy, bielizna dla dzieci i dorosłych, skarpety, rajstopy, pończochy, kapelusze, czapki, paski, apaszki, fulary, szale, szaliki, krawaty, muszki.

(111) **170866** (220) 2004 11 17 (210) 287798  
 (151) 2005 12 07 (441) 2005 02 21  
 (732) „MOKATE” S.A., Ustroń, PL.  
 (540) AFRODYTA

(510), (511) **05** herbata lecznicza, herbata z ziół, zioła lecznicze, parafarmaceutyki, **30** herbata.

(111) **170867** (220) 2004 11 30 (210) 288232  
 (151) 2005 12 07 (441) 2005 03 07  
 (732) „DM LOGISTICS” Spółka z o.o., Kwidzyn, PL.  
 (540)



(531) 21.3.3, 21.3.25, 22.1.10, 26.1.1, 27.5.1

(510), (511) **35** agencje importowo-eksportowe, usługi w zakresie prowadzenia sklepów lub hurtowni z żywnością, napojami, wyrobami tytoniowymi, wyrobami włókienniczymi, odzieżą i obuwiem, elementami wyposażenia wnętrz, wyrobami metalowymi, porcelanowymi, ceramicznymi i szklanymi do użytku domowego, środkami czyszczącymi, artykułami użytku domowego i osobistego, agencje reklamowe, usługi w zakresie reklamy i działalności informacyjnej na rzecz osób trzecich, organizowanie, prowadzenie i obsługa kampanii reklamowych, akcji promocyjnych, pokazów towarów, degustacji, prezentacji, aukcji publicznych, **41** usługi w zakresie organizowania, prowadzenia i obsługi sympozjów, kongresów, konferencji, seminariów, zjazdów, usługi w zakresie organizowania, prowadzenia i obsługi imprez edukacyjnych, sportowych, rekreacyjnych, kulturalnych, rozrywkowych, organizowanie wystaw z dziedziny kultury lub edukacji, usługi w zakresie informacji na temat sympozjów, kongresów, konferencji, seminariów, zjazdów, imprez edukacyjnych, sportowych, rekreacyjnych, kulturalnych, rozrywkowych, usługi klubów towarzyskich, usługi wydawnicze, publikowanie tekstów innych niż reklamowe, publikowanie i obsługa publikacji elektronicznych on-line, **43** działalność hotelarska, usługi rezerwacji oraz krótkotrwałego zakwaterowania w hotelach, motelach, zajazdach, domach turystycznych, pensjonatach, prowadzenie restauracji i restauracji samoobsługowych, kawiarni, kafeterii, barów, klubów nocnych, piwiarni, pubów, przygotowywanie dań (żywność i napoje) na zamówienie oraz ich dostawa, wynajmowanie sal na posiedzenia i imprezy edukacyjne, sportowe, rekreacyjne, kulturalne, rozrywkowe, okolicznościowe, wypożyczanie krzeseł, stołów, bielizny stołowej i szklanej zastawy stołowej.

(111) **170868** (220) 2004 12 03 (210) 288404  
 (151) 2005 12 20 (441) 2005 03 07  
 (732) LINK4 Towarzystwo Ubezpieczeń S.A., Warszawa, PL.  
 (540)



Kolor znaku: biały, pomarańczowy, czarny

(531) 16.1.4, 27.5.1, 29.1.12

(510), (511) **36** usługi finansowe, usługi ubezpieczeniowe.

(111) **170869** (220) 2004 12 09 (210) 288660  
 (151) 2005 12 20 (441) 2005 03 21  
 (732) ENEA S.A., Poznań, PL.  
 (540)



Kolor znaku: granatowy, czerwony, biały

(531) 26.2.1, 27.5.1, 29.1.1, 29.1.4



(510), (511) **01** środki chemiczne do likwidacji zanieczyszczeń i skażeń środowiska naturalnego, produkty chemiczne do celów przemysłowych, naukowych, paliwo do reaktorów jądrowych, **02** farby, lakiery, rozcieńczalniki, pokosty, **03** środki czystości i myjące do maszyn, urządzeń i posadzek przemysłowych, **04** paliwa ciekłe, stałe i gazowe, smary, oleje, **06** kształtownicy metalowe, wyroby ślusarskie, konstrukcje metalowe, stolarka metalowa, metalowe pokrycia dachowe, przewody metalowe nieelektryczne, maszty stalowe, **07** generatory prądu przemiennego, silniki elektryczne inne niż do pojazdów lądowych, przemysłowe urządzenia napędzane silnikiem elektrycznym, dźwigi samochodowe, narzędzia z napędem elektrycznym, pneumatycznym i hydraulicznym, maszyny i obrabiarki, **08** narzędzia warsztatowe sterowane ręcznie, **09** odzież chroniąca przed wypadkami, napromieniowaniem i ogniem, okulary ochronne, kaski, rękawice do ochrony przed wypadkami, ochraniacze przed udarem napięciowym, maski ochronne, wydawnictwa elektroniczne, programy komputerowe, procesory, aparaty i instrumenty naukowe, geodezyjne, fotograficzne i optyczne, elektryczne i elektroniczne urządzenia do wytwarzania, rozdziału i wykorzystywania energii, anteny, elektryczne i elektroniczne aparaty i instrumenty pomiarowe, sygnalizacyjne, kontrolne, nadzorujące, sterownicze, ratunkowe i do nauczania, komputery, podzespoły i części komputerowe, mikroprocesory, elektroniczne urządzenia przetwarzania danych, ekranopisy i drukarki, urządzenia łącznościowe i ich zestawy, magnetyczne i optyczne nośniki danych, gaśnice, tyrystory, tranzystory, diody, elektryczne przetwornice i prostowniki, transformatory, magnesy, oporniki elektryczne, przyłącza, wyłączniki, styki i przerywacze, elektryczne przewody, kable i szyny zbiorcze, elektryczne wyłączniki i wyzwalacze, elektryczne tablice sterownicze i przyrządy sterujące, elektryczne przełączniki i izolatory oraz obudowy dla nich, kondensatory elektryczne odgromniki, dławiki, odbieraki prądu, urządzenia wymienne dla transformatorów elektrycznych, gniazdka elektryczne i izolatory przepustowe, elektryczne urządzenia i instalacje ochronne przełączników, elektryczne materiały przewodowe i izolacyjne, szafy i mufy kablowe, bezpieczniki elektryczne, mierniki prądu, przewody i tablice pomiarowe, piorunochrony i materiały odgromowe, elektryczne mechanizmy nastawcze i ich części, akustyczne i optyczne sygnalizacyjne, tablice sygnalizacyjne, akumulatory, baterie, ogniwa i baterie paliwowe, elektryczne urządzenia wskazujące i zabezpieczające, monolityczne elektroniczne układy scalone, optoelektroniczne przyrządy i urządzenia, światłowodowe przyrządy i urządzenia, fotokomórki, urządzenia przełącznikowe, rozdzielnie i sterownie oraz stacje rozdzielcze i pomocnicze do przekazu i rozdziału energii elektrycznej, elektroniczne dynamometry i momentometry, elektroniczne wskaźniki obciążenia, elektryczne i elektroniczne urządzenia i instrumenty do nadzoru, sterowania i rozdziału i regulowania urządzeń do wytwarzania, przekształcania, przesyłania i rozdziału energii elektrycznej, urządzeń przemysłowych i przebiegu procesów przemysłowych, urządzenia do przesyłania, odbierania, zapisywania i odtwarzania informacji przewodowo i bezprzewodowo, **11** źródła światła, urządzenia do oświetlenia, urządzenia i instalacje do: ogrzewania i wytwarzania pary, suszenia, chłodzenia, klimatyzacji, sanitarne, wodociągowe, gazowe, **12** pojazdy do poruszania się na lądzie, **16** wydawnictwa na nośnikach papierowych, **17** materiały do izolacji elektrycznej i cieplnej, rury giętkie niemetalowe, materiały uszczelniające i wypełniające, rękawice, obuwie i odzież izolacyjna, **18** torby na narzędzia, **19** materiały budowlane niemetalowe: prefabrykaty betonowe i z tworzyw sztucznych, słupy energetyczne niemetalowe, prefabrykowane konstrukcje niemetalowe, cement, wapno, gips, materiały bitumiczne i smołowe, pokrycia dachowe niemetalowe, drewno budowlane, żwir, piasek, kruszywa, granit, kamień, **25** odzież i obuwie robocze, nakrycia głowy, rękawice ochronne robocze, **35** usługi w zakresie prowadzenia agencji reklamowych i marketingowych, badanie rynku, usługi w zakresie administrowania i organizowania wystaw i pokazów w celach handlowych lub reklamowych, usługi w zakresie organizacji procesów inwestycyjnych oraz nadzoru inwestorskiego dotyczących energetyki, **36** usługi finansowe i bankowe, usługi w zakresie pośrednictwa kupna-sprzedaży nieruchomości, usługi rachunkowo-księgowe, **37** usługi w zakresie montażu, budowy, rozbudowy, naprawy i konserwacji urządzeń i obiektów oraz układów elektrycznych, telekomunikacyjnych, energetycznych, komputerów, systemów komputerowych, systemów monitorujących, nadzorujących, zabezpieczających, usługi w zakresie budowy i remontów dróg, obiektów dla potrzeb budownictwa przemysłowego i mieszkaniowego, usługi w zakresie stabilizacji gruntów,

hałd, usługi w zakresie wynajmu i wypożyczania maszyn i urządzeń, **38** usługi w zakresie przesyłania, odbierania, nagrywania i odtwarzania informacji za pomocą systemów przewodowych i bezprzewodowych, usługi w zakresie przydzielania dostępu do światowej sieci komputerowej, usługi w zakresie udostępniania łącz internetowych, **39** usługi transportowe, magazynowe i spedycyjne, usługi w zakresie dystrybucji energii elektrycznej i ciepłej oraz gazu i wody, usługi w zakresie prowadzenia agencji turystycznych, usługi w zakresie organizowania wycieczek, **40** usługi w zakresie wytwarzania energii elektrycznej, cieplnej, gazu, usługi poligraficzne, usługi w zakresie chemicznej, mechanicznej i termicznej obróbki materiałów, **41** usługi w zakresie organizowania rozrywk i imprez sportowych, usługi szkoleniowe z zakresu energetyki, organizowanie pokazów z zakresu prac energetycznych, prowadzenie kursów edukacyjnych z zakresu energetyki, usługi w zakresie produkcji filmów, **42** usługi projektowe i doradcze oraz ekspertyzy dotyczące: montażu, budowy, rozbudowy, naprawy i konserwacji urządzeń i obiektów oraz układów elektrycznych, telekomunikacyjnych, energetycznych, komputerów, systemów komputerowych, systemów monitorujących, nadzorujących, zabezpieczających, budowy i remontów dróg, obiektów dla potrzeb budownictwa przemysłowego, mieszkaniowego, rekultywacji i stabilizacji gruntów, hałd, usługi w zakresie opracowywania programów komputerowych, również specjalistycznych programów dotyczących użytkowania energii elektrycznej, usługi w zakresie administrowania stronami internetowymi oraz tworzenia i utrzymywania stron internetowych, **44** usługi medyczne i sanatoryjne, usługi rekultywacji gruntów, **45** usługi doradcze dotyczące bezpieczeństwa, usługi związane z gaszeniem pożaru i monitorowania systemów bezpieczeństwa i systemów antywłamaniowych.

(111) **170870** (220) 2004 12 20 (210) 289084  
 (151) 2005 12 16 (441) 2005 04 04  
 (732) „CELSA HUTA OSTROWIEC” Spółka z o.o., Ostrowiec Świętokrzyski, PL.  
 (540)



Kolor znaku: niebieski i jego odcienie

(531) 14.3.20, 27.1.1, 29.1.4

(510), (511) **35** promocja sprzedaży, promocja jakości, badanie rynku, usługi reklamowe, doradztwo w zakresie organizacji i zarządzania, koordynacja, działań przedsiębiorstw, **42** kontrola jakości, nadawanie znaków jakości i certyfikatów, prace badawczo-rozwojowe, koordynacja prac związanych z normalizacją stali.

(111) **170871** (220) 2005 04 11 (210) 293505  
 (151) 2005 12 19 (441) 2005 07 25  
 (732) Fabryka Wódek „POLMOS ŁAŃCUT” Spółka Akcyjna, Łañcut, PL.  
 (540)



Kolor znaku: złoty, zielony, wiśniowy, biały, niebieski, szary

(531) 5.7.16, 25.1.15, 27.5.1, 29.1.15

(510), (511) **33** likiery.

(111) **170872** (220) 2003 01 02 (210) 259427  
 (151) 2005 12 20 (441) 2003 07 14  
 (732) PC NET SERVICE Mirosław Stoczerz, Andrychów, PL.  
 (540) TachoScan  
 (510), (511) **09** komputery i oprogramowanie, **42** programowanie na zamówienie.

(111) **170873** (220) 2003 01 02 (210) 259428  
 (151) 2005 12 20 (441) 2003 07 14  
 (732) PC NET SERVICE Mirosław Stoczerz, Andrychów, PL.  
 (540)



Kolor znaku: granatowy, jasnozielony  
 (531) 25.5.1, 26.4.18, 27.5.5, 29.1.12  
 (510), (511) **09** komputery i oprogramowanie, **42** programowanie na zamówienie.

(111) **170874** (220) 2003 01 03 (210) 259449  
 (151) 2005 12 08 (441) 2003 07 14  
 (732) PROSTAF Aleksander Łączak, Marek Trzaskowski  
 Spółka Jawna, Poznań, PL.  
 (540)



(531) 27.5.5, 27.5.7  
 (510), (511) **09** okulary przeciwsłoneczne, okulary, etui na okulary, artykuły do wyrobu okularów, oprawki do okularów, okulary ochronne do uprawiania sportu.

(111) **170875** (220) 2003 01 06 (210) 259482  
 (151) 2005 12 28 (441) 2003 07 14  
 (732) Philip Morris Products S.A., Neuchatel, CH.  
 (540)



globalvibes

(531) 1.5.12, 27.5.1  
 (510), (511) **09** magnetyczne nośniki danych, dyski z nagraniami, dyski kompaktowe, dyski z nagraniami dźwięku i obrazu, nagrania wideo i/lub dźwiękowe, taśmy audio, kasety audio, urządzenia do nagrywania, transmisji lub reprodukcji dźwięku lub obrazu.

(111) **170876** (220) 2003 01 06 (210) 259488  
 (151) 2005 12 28 (441) 2003 07 14  
 (732) „MIRAFO” Marcin Rafalski Spółka Jawna, Łódź, PL.  
 (540)



(531) 27.1.5, 27.5.5  
 (510), (511) **18** walizki, torby, torebki, chlebaki, plecaki, **24** ręczniki tekstylne, **25** odzież, ubrania, odzież wierzchnia damska, męska

i dziecięca, bielizna, galanteria odzieżowa, odzież sportowa, odzież gimnastyczna i sportowa, skarpety, rękawice, kostiumy kąpielowe, pidżamy, ubiory plażowe, koszule nocne, szlafroki, nakrycia głowy, obuwie, obuwie sportowe i plażowe, **26** opaski do włosów, **28** rękawice sportowe, ochraniacze jako artykuły sportowe, torby.

(111) **170877** (220) 2003 01 07 (210) 259495  
 (151) 2005 12 28 (441) 2003 07 14  
 (732) TIME INC., Nowy Jork, US.  
 (540) REAL SIMPLE  
 (510), (511) **16** materiały drukowane, magazyny i czasopisma.

(111) **170878** (220) 2003 01 10 (210) 259598  
 (151) 2005 12 19 (441) 2003 07 14  
 (732) „CHOLEWIŃSKA OKNA I DRZWI” Renata Cholewińska,  
 Sadurki, PL.  
 (540)



Kolor znaku: czerwony, niebieski, czarny  
 (531) 26.4.1, 26.5.11, 27.5.1, 29.1.12  
 (510), (511) **06** materiały budowlane metalowe, okna, drzwi, framugi, **19** materiały budowlane niemetalowe, stolarka budowlana, okna, drzwi, framugi, **37** usługi w zakresie montażu materiałów budowlanych.

(111) **170879** (220) 2003 01 10 (210) 259604  
 (151) 2005 12 19 (441) 2003 07 14  
 (732) „AQUAFORM” Spółka z o.o., Środa Wlkp., PL.  
 (540)



Kolor znaku: granatowy, jasnoniebieski, biały  
 (531) 27.5.1, 29.1.4, 29.1.11  
 (510), (511) **11** wanny, wanny z hydromasażem, brodziki, parawany nawannowe, kabiny prysznicowe.

(111) **170880** (220) 2003 01 10 (210) 259605  
 (151) 2005 12 19 (441) 2003 07 14  
 (732) „AQUAFORM” Spółka z o.o., Środa Wlkp., PL.  
 (540)



Kolor znaku: biały, granatowy, jasnoniebieski  
 (531) 26.4.2, 27.5.1, 29.1.4, 29.1.6  
 (510), (511) **11** wanny, wanny z hydromasażem, brodziki, parawany nawannowe, kabiny prysznicowe.

(111) **170881** (220) 2003 01 10 (210) 259606  
 (151) 2005 12 19 (441) 2003 07 14  
 (732) „POLIFARB-ŁÓDŹ” Spółka z o.o., Łódź, PL.  
 (540) LOWILAK  
 (510), (511) **02** farby, lakiery, emalie.

(111) **170882** (220) 2003 01 10 (210) 259611  
 (151) 2005 12 19 (441) 2003 07 14  
 (732) „VINA” export-import Vu Hong Van, Sokołów, PL.

(540)



Kolor znaku: zielony

(531) 5.3.2, 26.1.1, 27.5.1, 29.1.3, 29.1.11

(510), (511) **20** meble, meble metalowe, z wikliny, z rattanu, meble kempingowe, materace, poduszki, wyroby z drewna, korka, trzciny, sitowia, wikliny, rogu, kości, kości słoniowej, fiszbinu, szylkretu, bursztynu, masy perłowej, pianki morskiej, celulozy, namiastki tych materiałów lub masy plastycznej, **21** nieelektryczny sprzęt kuchenny, naczynia ze szkła, porcelany, fajansu, z tworzyw sztucznych, doniczki, pojemniki dla gospodarstw domowych.

(111) **170883** (220) 2003 01 16 (210) 259821  
(151) 2005 12 20 (441) 2003 07 28

(732) Zakłady Produkcji Specjalnej Spółka z o.o., Pionki, PL.

(540) PIANKOLEP

(510), (511) **01** kleje na bazie dyspersji wodnych polimerów i kopolimerów.

(111) **170884** (220) 2003 01 16 (210) 259822  
(151) 2005 12 20 (441) 2003 07 28

(732) Zakłady Produkcji Specjalnej Spółka z o.o., Pionki, PL.

(540) DOMAKOL

(510), (511) **01** kleje dla budownictwa na bazie polimerów, kopolimerów i żywic w roztworach wodnych lub rozpuszczalników organicznych.

(111) **170885** (220) 2003 01 16 (210) 259823  
(151) 2005 12 20 (441) 2003 07 28

(732) AEK Kuźnica Spółka z ograniczoną odpowiedzialnością, Kraków, PL.

(540)



Kolor znaku: zielony, czarny, biały, niebieski

(531) 1.15.15, 5.1.3, 29.1.3, 29.1.4, 29.1.8

(510), (511) **01** preparaty chemiczne służące do zatrzymywania i stopniowego przekazywania wody do gleby, nawozy, preparaty do użyźniania, i kondycjonowania gleby, preparaty dla rekultywacji i rewitalizacji gleby, preparaty chemiczne dla rolnictwa i ogrodnictwa, **35** zgrupowanie na rzecz osób trzecich preparatów chemicznych wykorzystywanych w rolnictwie pozwalające nabywcy wygodnie je oglądać i kupować u hurtownika.

(111) **170886** (220) 2003 01 21 (210) 259981  
(151) 2005 12 28 (441) 2003 07 28

(732) Sopockie Towarzystwo Ubezpieczeń na Życie ERGO Hestia S.A., Sopot, PL.

(540) eventus classic

(510), (511) **36** działalność ubezpieczeniowa.

(111) **170887** (220) 2003 01 21 (210) 259995

(151) 2005 12 28 (441) 2003 07 28

(732) Sopockie Towarzystwo Ubezpieczeń na Życie ERGO

Hestia S.A., Sopot, PL.

(540) eventus plus

(510), (511) **36** działalność ubezpieczeniowa.

(111) **170888** (220) 2003 01 21 (210) 259996

(151) 2005 12 28 (441) 2003 07 28

(732) Sopockie Towarzystwo Ubezpieczeń na Życie ERGO

Hestia S.A., Sopot, PL.

(540) eventus fundusz

(510), (511) **36** działalność ubezpieczeniowa.

(111) **170889** (220) 2001 10 29 (210) 242295

(151) 2006 01 25 (441) 2002 05 06

(732) P.U.H. „SANITEX” Jan Zdrzałka, Elżbieta Zdrzałka,

Gorzów Wlkp., PL.

(540)



Kolor znaku: biały, ciemnoniebieski

(531) 27.5, 29.1

(510), (511) **06** szalunki metalowe do betonu, opakowania blaszane z blachy, materiały blacharskie dla budownictwa, brąz, kratownice, szkielety ramowe metalowe budowlane, rury i przewody do instalacji centralnego ogrzewania, ćwieki jako gwoździe, przewody drenażowe metalowe, drut aluminiowy, dysze metalowe, kabiny kąpielowe metalowe, zaciski do rur i kable metalowe, rury rozgałęźne do kanalizacji metalowe, kątowniki stalowe, klucze, kłódki, kolana do rur metalowe, szkielety ramowe do konstrukcji metalowych dla budownictwa, korki, zakrętki metalowe, kraty i ruszty metalowe, stopy na twarde lut, druty miedziane nie izolowane, nadproża metalowe, rączki metalowe do narzędzi, ekrany przed ogniem z pieca, pręty metalowe do lutowania i spawania, przewody centralnego ogrzewania metalowe, przewody ciśnieniowe metalowe, przewody instalacyjne rurowe rozgałęźne metalowe, przewody metalowe do instalacji wentylacyjnej i klimatyzacyjnej, zawory do przewodów metalowych wodociągowych, rurki metalowe, pręty metalowe do spawania, arkusze z blachy i ze stali, metalowe przewody do instalacji wentylacyjnej i klimatyzacyjnej, przewody wodociągowe metalowe, wsporniki metalowe dla budownictwa, zasuwki, zawory metalowe inne niż części maszyn, zawory wodociągowe metalowe, drobne wyroby żelazne, **11** palniki acetylenowe, armatura do pieców, armatura bezpieczeństwa do urządzeń i instalacji wodnych i gazowych, bidety, bojler, grzejniki i nawilżacze do grzejników centralnego ogrzewania, wymienniki ciepła, części instalacji do nawiewu w dmuchawach, grzejniki elektryczne, elementy grzejne, filtry powietrza do klimatyzacji, palniki gazowe, grzejniki, hydranty, kabiny natryskowe, instalacje i urządzenia do klimatyzacji, kominki domowe, kotły grzewcze, krany, kuchenki, miski kłozetowe, natryski, prysznic, kabiny natryskowe, urządzenia do oczyszczania ścieków, kotły do ogrzewania, osprzęt do palników gazowych, osprzęt do wanien, palniki, palniki gazowe, palniki do kuchenek, palniki olejowe, armatura do pieców, piece kąpielowe, piece jako urządzenia grzewcze, piecyki do podgrzewania wody, armatura sanitarna do pisuarów, płuczki ustępowe, płyty grzejące, aparatura do podgrzewaczy wody, pompy ciepłe, przewody jako części instalacji sanitarnych, armatura regulacyjna i bezpieczeństwa do przewodów gazowych, instalacje i zawory mieszalnikowe do przewodów wodociągowych, rury kotłowe centralnego ogrzewania, instalacje i aparatura sanitarna, sedesy, toalety wc, umywalki, urządzenia zasilające kotły grzewcze, ustępy przenośne, uszczelki do kranów wodociągowych, wanny łazienkowe, wentylatory do klimatyzacji, instalacje do uzdatniania i zaopatrywania w wodę, instalacje wodociągowe, podgrzewacze i aparatura do wody, aparatura i urządzenia do instalacji centralnego ogrzewania, wyciągi wentylacyjne, wymienniki ciepła, wyposażenie pieców, zasobniki ciepła i pary, zaślepki do grzejników, zawory kanalizacyjne, zbiorniki ciśnieniowe wody, zbiorniki do płuczek ustępowych, zespół grzejny powietrzny, zlewozmywaki, urządzenia i instalacje do zmiękczenia wody, **19** nawierzchnie asfal-

towe, beton, kamień budowlany, cement, cegła, gips, kanały jako dukty niemetalowe dla instalacji wentylacyjnych i klimatyzacyjnych, profile niemetalowe dla budownictwa, rury drenażowe niemetalowe, rury sztywne niemetalowe, rury wodociągowe niemetalowe, pokrywy do włazów niemetalowe, tłuczeń, kamień wapienny, wapno, zaprawy budowlane, zbrojenie niemetalowe dla budownictwa, żwir, **37** usługi w zakresie wynajmu sprzętu budowlanego, usługi budowlane, instalowanie i naprawa urządzeń chłodniczych, instalowanie i naprawa urządzeń elektrycznych, usługi hydrauliczne, instalowanie i naprawa urządzeń klimatyzacyjnych, wynajem koparek, czyszczenie i naprawy kotłów, montaż urządzeń kuchennych, nadzór budowlany, usługi malowania, montaż i naprawa instalacji do ogrzewania, konserwacja i naprawy palników, instalowanie i naprawy pieców, budowa i konserwacja rurociągów, układanie nawierzchni drogowych.

(111) **170890** (220) 2001 10 29 (210) 242296  
 (151) 2006 01 25 (441) 2002 05 06  
 (732) P.U.H. „SANITEX” Jan Zdrzałka, Elżbieta Zdrzałka,  
 Gorzów Wlkp., PL.  
 (540)

## P.U.H. " SANITEX "

(531) 24.17, 27.5  
 (510), (511) **06** szalunki metalowe do betonu, opakowania blaszane z blachy, materiały blacharskie dla budownictwa, brąz, kratownice, szkielety ramowe metalowe budowlane, rury i przewody do instalacji centralnego ogrzewania, ćwiki jako gwoździe, przewody drenażowe metalowe, drut aluminiowy, dysze metalowe, kabiny kąpielowe metalowe, zaciski do rur i kable metalowe, rury rozgałęźne do kanalizacji metalowe, kątowniki stalowe, klucze, kłódki, kolana do rur metalowe, szkielety ramowe do konstrukcji metalowych dla budownictwa, korki, zakrętki metalowe, kraty i ruszty metalowe, stopy na twarde lut, druty miedziane nie izolowane, nadproża metalowe, ręczki metalowe do narzędzi, ekrany przed ogniem z pieca, pręty metalowe do lutowania i spawania, przewody centralnego ogrzewania metalowe, przewody ciśnieniowe metalowe, przewody instalacyjne rurowe rozgałęźne metalowe, przewody metalowe do instalacji wentylacyjnej i klimatyzacyjnej, zawory do przewodów metalowych wodociągowych, rurki metalowe, pręty metalowe do spawania, arkusze z blachy i ze stali, metalowe przewody do instalacji wentylacyjnej i klimatyzacyjnej, przewody wodociągowe metalowe, wsporniki metalowe dla budownictwa, zasuwki, zawory metalowe inne niż części maszyn, zawory wodociągowe metalowe, drobne wyroby żelazne, **11** palniki acetylenowe, armatura do pieców, armatura bezpieczeństwa do urządzeń i instalacji wodnych i gazowych, bidety, bojlera, grzejniki i nawilżacze do grzejników centralnego ogrzewania, wymienniki ciepła, części instalacji do nawiewu w dmuchawach, grzejniki elektryczne, elementy grzejne, filtry powietrza do klimatyzacji, palniki gazowe, grzejniki, hydranty, kabiny natryskowe, instalacje i urządzenia do klimatyzacji, kominki domowe, kotły grzewcze, krany, kuchenki, miski klozetowe, natryski, prysznice, kabiny natryskowe, urządzenia do oczyszczania ścieków, kotły do ogrzewania, osprzęt do palników gazowych, osprzęt do wanien, palniki, palniki gazowe, palniki do kuchenek, palniki olejowe, armatura do pieców, piece kąpielowe, piece jako urządzenia grzewcze, pieceki do podgrzewania wody, armatura sanitarna do pisuarów, płuczki ustępowe, płyty grzejące, aparatura do podgrzewaczy wody, pompy ciepłe, przewody jako części instalacji sanitarnych, armatura regulacyjna i bezpieczeństwa do przewodów gazowych, instalacje i zawory mieszalnikowe do przewodów wodociągowych, rury kotłowe centralnego ogrzewania, instalacje i aparatura sanitarna, sedesy, toalety wc, umywalki, urządzenia zasilające kotły grzewcze, ustępy przenośne, uszczelki do kranów wodociągowych, wanny łazienkowe, wentylatory do klimatyzacji, instalacje do uzdatniania i zaopatrywania w wodę, instalacje wodociągowe, podgrzewacze i aparatura do wody, aparatura i urządzenia do instalacji centralnego ogrzewania, wyciągi wentylacyjne, wymienniki ciepła, wyposażenie pieców, zasobniki ciepła i pary, zaślepki do grzejników, zawory kanalizacyjne, zbiorniki ciśnieniowe wody, zbiorniki do płuczek ustępowych, zespół grzejny powietrzny, zlewozmywaki, urządzenia i instalacje do zmiękczenia wody, **19** nawierzchnie asfaltowe, beton, kamień budowlany, cement, cegła, gips, kanały jako dukty niemetalowe dla instalacji wentylacyjnych i klimatyzacyjnych, profile niemetalowe dla budownictwa, rury drenażowe niemetalowe,

wie, rury sztywne niemetalowe, rury wodociągowe niemetalowe, pokrywy do włazów niemetalowe, tłuczeń, kamień wapienny, wapno, zaprawy budowlane, zbrojenie niemetalowe dla budownictwa, żwir, **37** usługi w zakresie wynajmu sprzętu budowlanego, usługi budowlane, instalowanie i naprawa urządzeń chłodniczych, instalowanie i naprawa urządzeń elektrycznych, usługi hydrauliczne, instalowanie i naprawa urządzeń klimatyzacyjnych, wynajem koparek, czyszczenie i naprawy kotłów, montaż urządzeń kuchennych, nadzór budowlany, usługi malowania, montaż i naprawa instalacji do ogrzewania, konserwacja i naprawy palników, instalowanie i naprawy pieców, budowa i konserwacja rurociągów, układanie nawierzchni drogowych.

(111) **170891** (220) 2001 12 05 (210) 244039  
 (151) 2006 01 26 (441) 2002 06 17  
 (732) 3M Poland Sp. z o.o., Kajetany, PL.  
 (540) Vena-plast  
 (510), (511) **05** jałowe plastry na włókninie z klejem akrylowym do mocowania kaniuli.

(111) **170892** (220) 2001 12 10 (210) 244100  
 (151) 2006 01 03 (441) 2002 06 17  
 (732) Nintendo Co., Ltd., Kyoto, JP.  
 (540) Nintendo

(510), (511) **16** magazyny, książki, gazety, pamflety, papierowe materiały drukowane, karty kolekcjonerskie, ołówki, długopisy, gumy do wycierania, notesy, piórniki, materiały piśmienne, pudełka papierowe, papierowe torby do pakowania, papier, chorągwie papierowe, flagi papierowe, fotografie, stojaki na fotografie, kleje do materiałów piśmiennych bądź do użytku domowego, materiały i przybory kreślarskie, akwaria pokojowe i akcesoria dekoracyjne do nich nie ujęte w innych klasach, **28** karty do gier.

(111) **170893** (220) 2002 04 05 (210) 248781  
 (151) 2006 01 30 (441) 2002 10 07  
 (732) Towarzystwo Przemysłowo-Handlowe „SecFarm”  
 Spółka z o.o., Warszawa, PL.  
 (540)



(531) 5.5, 26.1, 26.2  
 (510), (511) **03** kosmetyki, środki do mycia zębów, **05** produkty farmaceutyczne i higieniczne, materiały opatrunkowe.

(111) **170894** (220) 2002 08 02 (210) 253664  
 (151) 2006 01 24 (441) 2003 02 10  
 (732) VITRUM PHARM, INC. (Maryland corporation), New York, US.  
 (540) VITRUM SUPERSTRESS  
 (510), (511) **05** produkty farmaceutyczne, weterynaryjne i sanitarne, substancje dietetyczne do celów leczniczych, żywność dla niemowląt, plastry, materiały opatrunkowe, materiały do plombowania zębów, woski dentystyczne, środki odkażające, środki do zwalczania robactwa, fungicydy, herbicydy.

(111) **170895** (220) 2002 10 15 (210) 256295  
 (151) 2006 01 06 (441) 2003 04 22  
 (732) TITANEX Sp. z o.o., Białystok, PL.  
 (540)



(531) 27.5  
 (510), (511) **09** urządzenia do gier komputerowych i telewizyjnych, mechanizmy i automaty wrzutowe, części i oprzyrządowanie do wyżej wymienionych, programy i oprogramowanie do gier, gry komputerowe i telewizyjne, **28** gry elektroniczne inne niż telewizyjne, gry automatyczne inne niż na żetony oraz inne niż telewizyjne, gry towarzyskie, zabawki, urządzenia do gier elektronicznych innych niż telewizyjne, urządzenia służące rozrywce nie zawarte w innych

klasach, **41** usługi związane z organizowaniem i prowadzeniem salonów gier, kasyn, dyskotek, sal kinowych, klubów edukacyjnych i rozrywkowych nocnych klubów, organizowanie spektakli teatralno-widowiskowych, organizowanie imprez i obozów sportowych, rekreacyjnych i turystycznych, organizowanie loterii, konkursów edukacyjnych i rozrywkowych, wypożyczanie sprzętu sportowego i turystycznego za wyjątkiem pojazdów, **42** usługi w zakresie projektowania programów komputerowych, konserwacja, aktualizacja, powielanie oprogramowania.

(111) **170896** (220) 2002 11 21 (210) 257765  
(151) 2006 01 24 (441) 2003 06 02

(732) BRILUX S.A., Warszawa, PL.

(540) BRILLE

(510), (511) **11** oprawy oświetleniowe, oprawy oświetleniowe do sufitów podwieszonych, oprawy oświetleniowe lamp bezpieczeństwa, lamp luminescencyjnych i wyładowczych, oświetlenie sufitowe, lampy oświetleniowe, lampy bakteriobójcze, lampy luminescencyjne do oświetlania, lampy uliczne, lampy wyładowcze elektryczne do oświetlania, lampiony, lampki elektryczne na choinkę, latarki, reflektorki doświetlające, obudowy i osłony do lamp, urządzenia i instalacje do oświetlenia.

(111) **170897** (220) 2002 12 13 (210) 258769  
(151) 2006 01 25 (441) 2003 06 16

(732) Kujawianka Spółka z o.o., Włocławek, PL.

(540)



Kolor znaku: złoty, czerwony, czarny, biały

(531) 3.4, 26.1, 26.11, 27.5, 29.1

(510), (511) **30** wyroby cukiernicze, słodczyce, cukierki.

(111) **170898** (220) 2002 12 13 (210) 258770  
(151) 2006 01 25 (441) 2003 06 16

(732) Kujawianka Spółka z o.o., Włocławek, PL.

(540)



Kolor znaku: niebieski, żółty, czerwony, złoty, czarny, zielony, biały

(531) 4.3, 26.1, 27.5, 29.1

(510), (511) **30** wyroby cukiernicze, słodczyce, cukierki, karmelki.

(111) **170899** (220) 2003 01 21 (210) 260005  
(151) 2006 01 25 (441) 2003 07 28

(732) The Procter & Gamble Company, Cincinnati, US.

(540) PAMPERS ACTIVE DAY

(510), (511) **16** pieluszki jednorazowe z papieru i/lub celulozy.

(111) **170900** (220) 2003 01 24 (210) 260195  
(151) 2006 01 27 (441) 2003 07 28

(732) „ROLIMPEX - NASIONA” Spółka z o.o., Warszawa, PL.

(540)

NAJLEPSZE TRAWY Z IŁAWY

Kolor znaku: granatowy, zielony

(531) 27.5.1, 29.1.3, 29.1.4

(510), (511) **31** nasiona traw i ich mieszanek.

(111) **170901** (220) 2000 10 12 (210) 225361  
(151) 2006 02 07

(732) P.P.H.U. „OLMEX” Katarzyna Oleksy, Osiek, PL.

(540)

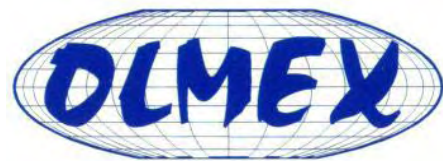

Kolor znaku: granatowy, biały

(531) 1.5, 27.5, 29.1

(510), (511) **19** materiały budowlane niemetalowe, **30** przyprawy i wyroby zbożowe, **39** usługi transportowe i magazynowe.

(111) **170902** (220) 2001 03 07 (210) 232518  
(151) 2006 01 30

(732) RECTE Sp.z.o.o., Wołomin, PL.

(540)



Kolor znaku: niebieski, żółty

(531) 24.17, 29.1

(510), (511) **36** usługi w zakresie wynajmowania nieruchomości, usługi w zakresie administrowania i zarządzania nieruchomościami, usługi w zakresie wyceny nieruchomości, przedsiębiorstw, maszyn i urządzeń, usługi w zakresie pośrednictwa związanego z obrotem prawnym nieruchomości, dzierżawa nieruchomości, **42** usługi w zakresie analizy i regulowania stanu prawnego nieruchomości, usługi w zakresie opracowania projektów technicznych, usługi w zakresie wykonywania projektów architektoniczno-budowlanych, usługi doradztwa technicznego, w tym w zakresie geodezji, geologii, architektury, budownictwa, nieruchomości, usługi w zakresie doradztwa architektonicznego, usługi w zakresie doradztwa geodezyjnego, usługi geodezyjno-kartograficzne.

(111) **170903** (220) 2001 05 24 (210) 236056  
(151) 2006 01 26

(732) Sklep Jubilersko-Pamiątkarski Mariusz Henschke, Szczecinek, PL.

(540) m.h.&...jubile-x

(510), (511) **14** wyroby jubilerskie, biżuteria, kamienie szlachetne, metale szlachetne, zegarki, breloczki, chomografy, cygarnice z metali szlachetnych, figurki, statuetki, kolczyki, ozdoby z kości słoniowej, monety, patery z metali szlachetnych, puchary z metali szlachetnych, serwetniki, **40** obróbka materiałów, metali szlachetnych i ich stopów oraz kamieni szlachetnych.

(111) **170904** (220) 2001 06 15 (210) 236996  
(151) 2006 02 14

(732) PRYZMAT Spółka z o.o., Wrocław, PL.

(540) pryzmat

(510), (511) **02** kasety z tonerem do drukarek, kasety z tuszem do drukarek, **16** materiały eksploatacyjne do drukarek, taśmy nasączone tuszem do drukarek komputerowych, **37** usługi w zakresie regeneracji drukarek i materiałów eksploatacyjnych do drukarek.

(111) **170905** (220) 2001 06 15 (210) 236997  
(151) 2006 02 14

(732) PRYZMAT Spółka z o.o., Wrocław, PL.

(540)

**pryzmat**

(531) 27.5

(510), (511) **02** kasety z tonerem do drukarek, kasety z tuszem do drukarek, **16** materiały eksploatacyjne do drukarek, taśmy nasączone tuszem do drukarek komputerowych, **37** usługi w zakresie regeneracji drukarek i materiałów eksploatacyjnych do drukarek.

(111) **170906** (220) 2001 08 01 (210) 239047  
(151) 2006 01 26

(732) Kabushiki Kaisha NTT DoCoMo, also trading as NTT DoCoMo, Inc., Tokyo, JP.

(540)



(531) 26.1, 26.13, 27.5

(510), (511) **09** aparaty rozrywkowe i aparaty do gier elektronicznych przystosowane do pracy z telewizorem w tym takie, które mogą się komunikować ze sobą poprzez sieci łącznościowe, **16** papier, karton i wyroby z tych materiałów nie ujęte w innych klasach, druki, materiały introligatorskie, fotografie, widokówki, papier z zapisem nutowym, śpiewniki, katalogi, kalendarze, czasopisma, książki, gazety, mapy, terminarze, ulotki, karty z papieru lub z kartonu, inne niż służące do gry, koperty, reklamowe publikacje drukowane, almanachy, atlasy, światłokopie, broszury, różańce, komiksy, żetony i bilety kontrolne, odbitki graficzne, instrukcje obsługi, periodyki, plany, pocztówki, plakaty, publikacje drukowane, drukowane plany zajęć, prospekty, kalendarze ze zdzieranymi kartkami, materiały piśmienne, kleje do materiałów piśmiennych lub do celów domowych, materiały dla artystów, pędzle malarskie, maszyny do pisanie i sprzęt biurowy (z wyjątkiem mebli), materiały instruktażowe i szkoleniowe (z wyjątkiem aparatów), materiały z tworzyw sztucznych do pakowania nie ujęte w innych klasach, czcionki drukarskie, **28** gry i zabawki, artykuły sportowe i gimnastyczne nie ujęte w innych klasach, ozdoby choinkowe, zabawki inne niż stosowane z odbiornikiem telewizyjnym, trik-trak, lalki, domino, urządzenia do zaznaczania punktów w bilardzie, pojazdy (zabawki), gry towarzyskie, balony do zabawy, roboty do celów rozrywkowych (włączając takie, z którymi można się komunikować za pośrednictwem globalnej sieci komputerowej), karty do gry, **35** świadczenie usług w zakresie dostarczania informacji dotyczących reklamy, sprzedaży towarów, sklepów klasyfikowanych według branży oraz wielkości sprzedaży, usługi w zakresie informacji gospodarczej dostarczającej informacje handlowe, świadczenie

usług reklamowych na rzecz osób trzecich, oferta poprzez globalną komputerową różnorodnych towarów i usług za pośrednictwem wirtualnych centrów handlowych w celu umożliwienia nabywcom rozeznania i zakup tych towarów i usług, skomputeryzowane usługi na rzecz osób trzecich w zakresie realizowania zamówień na różnorodne towary za pośrednictwem telefonu i terminali komputerowych, usługi w zakresie zarządzania wystawami w celach reklamowych, wynajem stoisk wystawowych w celach reklamowych, usługi w zakresie zleceń i informacji telefonicznej dla nieobecnych abonentów, usługi agencji sekretarskich w zakresie odbierania telefonów, badania marketingowe poprzez komputerowe bazy danych, zarządzanie i konsultacje gospodarcze, planowanie promocji i reklamy sprzedaży, usługi w dziedzinie administrowania działalnością gospodarczą, usługi konsultacyjne dotyczące zarządzania, usługi konsultacyjne dotyczące organizowania działalności gospodarczej, pomoc w zarządzaniu działalnością gospodarczą, wycena działalności gospodarczej, usługi w zakresie badań dotyczących działalności gospodarczej, usługi w zakresie planowania zasobów przedsiębiorstwa, usługi specjalistów w dziedzinie wydajności, doradztwo w dziedzinie zarządzania działalnością gospodarczą, usługi w zakresie przenoszenia firm, usługi reklamowe i promocyjne oraz informacyjne odnoszące się do wszystkich w/w, usługi administracyjne dotyczące działalności gospodarczej w celu obsługi sprzedaży prowadzonej w globalnej sieci komputerowej, aukcje w globalnej sieci komputerowej, świadczenie ogólnosiwiatowych usług w zakresie fakturowania, **36** usługi w zakresie obsługi kart kredytowych, usługi informacyjne dotyczące warunków na rynku walorów, rynku finansowym oraz rynku dewizowym, usługi informacyjne dotyczące nieruchomości i ubezpieczeń, usługi w dziedzinie zarządzania nieruchomościami, usługi bankowe świadczone poprzez globalną sieć komputerową połączoną wspólnym protokołem, usługi w zakresie elektronicznych transferów pieniędzy, usługi finansowe dotyczące handlu elektronicznego, inkasowanie należności na rzecz osób trzecich za udostępnianie informacji poprzez komputery, usługi w zakresie elektronicznych transferów środków finansowych oraz usługi w dziedzinie przeprowadzania elektronicznych transakcji finansowych, usługi informacyjne dotyczące finansów i ubezpieczeń świadczone w trybie on-line z komputerowych baz danych lub z globalnej sieci komputerowej, usługi bankowe w domu klienta, bankowość za pośrednictwem Internetu, **37** instalacja sieci telekomunikacyjnych, instalacja sprzętu łącznościowego konserwacja i naprawy sieci telekomunikacyjnych, konserwacja i naprawy sprzętu łącznościowego, instalacja i naprawy urządzeń telekomunikacyjnych, instalacja i naprawy sprzętu komputerowego, naprawy i konserwacja aparatów i przyrządów telekomunikacyjnych, naprawy i konserwacja komputerów, instalacja, naprawy konserwacja kabli morskich, powietrznych kabli przesyłowych elektroenergetycznych sprzętu łącznościowego do regulacji w budynkach, systemów telekomunikacyjnych urządzeń telekomunikacyjnych do regulacji w budynkach, urządzeń telekomunikacyjnych, urządzeń do transmisji danych, systemów komputerowych usługi budowlane, usługi w zakresie budowy instalacji łącznościowych, instalacja naprawy zestawów telefonicznych i kabli telefonicznych, usługi w zakresie konstrukcji podziemnych, wynajem i wydzierżawianie sprzętu budowlanego, maszyn stosowanych w inżynierii lądowej i wodnej, sprzętu do robót ziemnych i koparek, usługi informacyjne dotyczące budownictwa, usługi konsultacyjne i nadzór w dziedzinie budownictwa i robót lądowych i wodnych, usługi konserwacyjne dotyczące urządzeń i instalacji elektrycznych instalowanych w budynkach oraz innych urządzeń i instalacji w budynkach, usługi w dziedzinie dezynfekowania telefonów, **38** usługi w zakresie określania położenia pojazdów i osób za pośrednictwem, komputera i/lub telefonów komórkowych, usługi w zakresie umożliwiania nawiązywania w czasie rzeczywistym komunikacji między użytkownikami komputera, dostarczanie muzyki cyfrowej (nie ładowalnej) z globalnej sieci komputerowej, **39** usługi transportowe, pakowanie i magazynowanie towarów, organizowanie podróży, organizowanie podróży i usługi informacyjne dotyczące w/w, wszystkie powyższe usługi świadczone poprzez bazy komputerowe lub globalną sieć komputerową, **40** obróbka materiałów, usługi informacyjne świadczone w trybie on-line z komputerowych baz danych lub z globalnej sieci komputerowej dotyczące obróbki materiałowej, **41** usługi dotyczące produkcji programów telewizyjnych przy użyciu grafiki komputerowej, rozwijanie i rozpowszechnianie materiałów edukacyjnych dla dzieci używających komputerów, dostarczanie informacji dotyczących kształcenia i rozrywki, filmów, sportu, malow-

nicznych miejsc, miejsc o historycznym znaczeniu oraz rekreacji, usługi agencji rezerwujących bilety do teatrów, usługi szkoleniowe w zakresie stosowania i obsługi różnorodnego sprzętu, włączając komputery, kamery aparaty łącznościowe i sprzęt audio-wideo, publikacja książek i czasopism, udostępnianie gier komputerowych do grania za pomocą komputerowych terminali telekomunikacyjnych, wynajmem i wydzierżawianie gier telewizyjnych, wynajmem urządzeń służących rozrywce wyposażonych w maszyny do gry, usługi w zakresie udostępniania przez elektroniczne zbiory biblioteczne elektronicznie zarejestrowanych gazet, czasopism, fotografii, obrazków, muzyki, kreskówek programów komputerowych i tym podobnych, komputerom połączonym w sieć, usługi edukacyjne w dziedzinie technik sprzedaży świadczone za pośrednictwem telefonu, organizowanie przez telefon seminariów na temat technik sprzedaży, usługi edukacyjne, mianowicie prowadzenie seminariów na temat przetwarzania informacji usługi edukacyjne w zakresie technik telekomunikacyjnych, organizowanie i prowadzenie seminariów, sympozjów i konferencji w celach edukacyjnych, organizowanie wystaw w celach kulturalnych i edukacyjnych, wynajmem zapisanych taśm magnetycznych, kaset z grammi, dysków magnetycznych oraz optycznych nośników danych z zarejestrowanymi grammi, wynajmem wideokaset, nagrań dźwiękowych, radioodbiorników i telewizorów, usługi wypożyczalni książek, organizowanie wystaw i prezentacji muzealnych, wynajmem powierzchni wystawowych i stadionów, usługi informacyjne w trybie on-line świadczone za pośrednictwem komputerowych baz danych lub globalnej sieci komputerowej odnoszące się do edukacji i rozrywki, dostarczanie gier elektronicznych za pośrednictwem globalnej sieci komputerowej, dostarczanie publikacji elektronicznych w trybie on-line, publikacja w trybie on-line książek i dzienników w formie elektronicznej.

(111) **170907** (220) 2001 11 28 (210) 243550

(151) 2006 02 08 (441) 2002 06 03

(732) DWS Polska TFI S.A., Warszawa, PL.

(540) DWS POLSKA FUNDUSZ INWESTYCYJNY OTWARTY TOP 50 ŚWIAT

(510), (511) **36** usługi finansowe, bankowe i ubezpieczeniowe, usługi w zakresie funduszy emerytalno-rentowych, usługi w zakresie tworzenia i zarządzania funduszami inwestycyjnymi, usługi w zakresie pośrednictwa finansowego, pieniężnego i ubezpieczeniowego, usługi w zakresie leasingu finansowego, usługi w zakresie zarządzania rynkiem finansowym, usługi w zakresie działalności maklerskiej, usługi w zakresie udzielania kredytów.

(111) **170908** (220) 2001 11 28 (210) 243551

(151) 2006 02 08 (441) 2002 06 03

(732) DWS Polska TFI S.A., Warszawa, PL.

(540) DWS POLSKA FUNDUSZ INWESTYCYJNY OTWARTY TOP 50 AZJA

(510), (511) **36** usługi finansowe, bankowe i ubezpieczeniowe, usługi w zakresie funduszy emerytalno-rentowych, usługi w zakresie tworzenia i zarządzania funduszami inwestycyjnymi, usługi w zakresie pośrednictwa finansowego, pieniężnego i ubezpieczeniowego, usługi w zakresie leasingu finansowego, usługi w zakresie zarządzania rynkiem finansowym, usługi w zakresie działalności maklerskiej, usługi w zakresie udzielania kredytów.

(111) **170909** (220) 2001 11 28 (210) 243553

(151) 2006 02 08 (441) 2002 06 03

(732) DWS Polska TFI S.A., Warszawa, PL.

(540) DWS POLSKA FUNDUSZ INWESTYCYJNY OTWARTY TOP 50 EUROPA

(510), (511) **36** usługi finansowe, bankowe i ubezpieczeniowe, usługi w zakresie funduszy emerytalno-rentowych, usługi w zakresie tworzenia i zarządzania funduszami inwestycyjnymi, usługi w zakresie pośrednictwa finansowego, pieniężnego i ubezpieczeniowego, usługi w zakresie leasingu finansowego, usługi w zakresie zarządzania rynkiem finansowym, usługi w zakresie działalności maklerskiej, usługi w zakresie udzielania kredytów.

(111) **170910** (220) 2001 12 18 (210) 244431

(151) 2006 01 25 (441) 2002 07 01

(732) Przedsiębiorstwo Handlowo-Usługowe „DOM-MUS” Jerzy Kostencki, Kostrzyn, PL.

(540)



Kolor znaku: biały, czarny, zielony, żółty

(531) 26.15, 27.5, 29.1

(510), (511) **01** kleje przemysłowe, kleje do tapet, kleje do płytek ściennych, **02** farby, barwniki, lakiery, rozpuszczalniki, rozcieńczalniki, **06** siatki stalowe, siatki ocynkowane, kształtowniki stalowe, kształtowniki aluminiowe, stalowe elementy konstrukcyjne i ocynkowane, **17** folie budowlane, wełna mineralna, **19** cegły, cement, wapno, gips, papy, styropian, piasek, kostki betonowe, krawężniki, betony, niemetalowe drzwi i okna, płytki i elementy okładzinowe do ścian i podłóg: ceramiczne, drewniane, drewnopodobne i z tworzyw sztucznych, masy szpachlowe, masy fugowe, betonowe i zbrojone prefabrykaty budowlane: belki stropowe, nadproża, płyty, belki konstrukcyjne, kręgi, elementy schodowe, **20** meble, **25** odzież damska, męska, młodzieżowa i dziecięca, **27** tapety, **37** usługi: sprzątania pomieszczeń, remontowo-budowlane, instalacyjne: wodnokanalizacyjne, centralnego ogrzewania, gazu, teletechniki, elektryczne i elektrotechniczne, usługi: montażu konstrukcji żelbetowych i stalowych, specjalistyczne na wysokościach i wymagające kwalifikacji alpinistycznych, zabezpieczeń antykorozyjnych, zabezpieczeń przeciwpożarowych, naprawy pomocy drogowej, napraw pojazdów - mechanika pojazdowa, **39** usługi: transportu ciężarowego i osobowego, pomocy drogowej w holowaniu pojazdów, **40** usługi: stolarskie, ślusarskie, obróbki mechanicznej metali i drewna, **42** usługi projektowe: w zakresie projektów budowlanych i instalacyjnych, usługi kosztorysowania.

(111) **170911** (220) 2002 02 14 (210) 246449

(151) 2006 01 30 (441) 2002 08 26

(732) Przedsiębiorstwo Produkcyjno-Handlowe „WODBUD”

Spółka Akcyjna, Wyszaków, PL.

(540)



Kolor znaku: niebieski

(531) 1.15, 26.11, 27.5, 29.1

(510), (511) **19** drewno budowlane, **37** usługi budowlane w zakresie budownictwa mieszkaniowego, przemysłowego, wodno-inżynierskiego i wodno-kanalizacyjnego.

(111) **170912** (220) 2002 07 15 (210) 252847

(151) 2006 02 08 (441) 2003 01 27

(732) BIELEND A Kosmetyki Naturalne Spółka z o.o., Cholerzyn, PL.

(540)



Kolor znaku: biały, różowy, granatowy

(531) 27.5, 29.1

(510), (511) **03** wyroby kosmetyczne.

(111) **170913** (220) 2002 07 31 (210) 253544  
 (151) 2006 01 25 (441) 2003 02 10  
 (732) Compagnie Gervais Danone (société anonyme), Levallois-Perret, FR.  
 (540)



Kolor znaku: niebieski, biały, czerwony

(531) 6.1, 26.5, 27.5, 29.1

(510), (511) **29** mięso, ryby, szynka, drób, dziczyzna, wędliny, suszone, konserwowane i/lub gotowane owoce i warzywa, kompoty, dżemy, przeciery owoce, galaretki, zupy, buliony, konserwy żywnościowe zawierające głównie mięso, ryby, szynkę, drób, dziczyznę i/lub wędliny, gotowe, suszone, gotowane, konserwowane, mrożone dania zawierające głównie mięso, ryby, szynkę, drób, dziczyznę i/lub wędliny, pikantne lub słodkie wyroby przekąskowe z dodatkiem owoców lub warzyw takich jak ziemniaki, aromatyzowane lub nie, chrupki, mieszane orzechy, orzechy w całości, w szczególności gotowe orzechy laskowe i orzechy włoskie, orzeszki ziemne, nerkowce, przekąski koktajlowe przygotowane z wędlin, mleko, mleko w proszku, smakowe żelowane mleko oraz wyroby z mleka ubitego, wyroby mleczarskie, głównie desery mleczne, jogurty, jogurty pitne, musy, kremy, puddingi kremowe, śmietanka, masło, pasty serowe, sery, sery dojrzałe, pleśniowe sery dojrzałe, świeże sery niedojrzałe i sery solankowe, białe sery, twarogi, świeże sery sprzedawane w postaci pasty lub w formie płynnej, smakowe lub nie, napoje składające się głównie z mleka lub wyrobów mlecznych, napoje mleczne zawierające owoce, sfermentowane wyroby mleczne z dodatkami smakowymi lub bez, oleje jadalne, oliwa, tłuszcze jadalne, **30** kawa, herbata, kakao, czekolada, cukier, ryż, ryż dmuchany, tapioka, mąka, tarty i placiki (słodkie lub pikantne), pizze, makarony z dodatkami smakowymi lub bez, preparaty zbożowe, płatki śniadaniowe, gotowe posiłki składające się głównie z makaronów, chleb, sucharki, herbatniki (słodkie lub pikantne), wafle, wafle z ciasta naleśnikowego, ciasta, wyroby cukiernicze, wszystkie wymienione produkty zawierające dodatki smakowe lub bez dodatków, pokrywane i/lub wypełniane, pikantna lub słodka żywność przekąskowa zawierająca ciasto używane w piekarnictwie, herbatniki lub wyroby cukiernicze, wyroby piekarnicze, lody jadalne, lody przygotowane w całości lub częściowo z jogurtów, sorbety, jogurty mrożone, mrożona woda smakowa, miód, sól, musztarda, ocet, sosy (przyprawy), słodkie sosy, sosy do makaronów, przyprawy, **32** piwo alkoholowe lub bezalkoholowe, gazowana lub niegazowana woda (mineralna lub niemineralna), soki owocowe lub warzywne, napoje z owoców lub z warzyw, lemoniady, bezalkoholowe napoje chłodzące, piwo imbirowe, sorbety (napoje), preparaty do przygotowywania napojów, syropy do napojów, bezalkoholowe ekstrakty owocowe lub warzywne, napoje bezalkoholowe zawierające niewielkie ilości wyrobów mlecznych, napoje bezalkoholowe zawierające niewielkie ilości mlecznych środków fermentujących, napoje zawierające niewielkie ilości mlecznych środków fermentujących.

(111) **170914** (220) 2002 08 26 (210) 254417  
 (151) 2006 01 06 (441) 2003 03 10  
 (732) Bristol-Myers Squibb SARL, a French company, Rueil Malmaison, FR.  
 (540) BOLINET  
 (510), (511) **05** preparaty farmaceutyczne dla ludzi.

(111) **170915** (220) 2002 10 14 (210) 256208  
 (151) 2006 02 06 (441) 2003 04 22  
 (732) VERTE Zbigniew Piwoński Spółka Jawna, Łódź, PL.

(540)



Kolor znaku: zielony, czerwony

(531) 26.1, 27.5, 29.1

(510), (511) **41** wynajem kortów tenisowych, organizacja zajęć rekreacyjno-sportowych.

(111) **170916** (220) 2002 11 22 (210) 257818  
 (151) 2006 02 06 (441) 2003 06 02  
 (732) Wytwórnia Chemiczna „DRAGON” Kazimierz Czekaj, Balice, PL.  
 (540)



Kolor znaku: zielony, biały, pomarańczowy

(531) 27.5, 29.1

(510), (511) **01** kleje przemysłowe, **02** farby, lakiery, środki zabezpieczające drewno, rozcieńczalniki, **03** środki czyszczące, **16** kleje do zastosowań domowych, **19** materiały budowlane niemetalowe.

(111) **170917** (220) 2002 12 17 (210) 259002  
 (151) 2006 01 24 (441) 2003 06 30  
 (732) MARCPOL S.A., Łomianki, PL.  
 (540)



Kolor znaku: czerwony

(531) 26.1, 26.2, 27.5, 29.1

(510), (511) **29** buliony, jaja, kawior, kefir, kielbasy, konfitury, konserwy, konserwy mięsne, konserwy rybne, margaryna, masło, mięso, mleko, mleczne produkty, oleje jadalne, owoce konserwowane, pasztet mięsny, ryby, sałatki owocowe i warzywne, sery, smalec, szynka, śledzie, warzywa gotowane i konserwowe, wędliny, ziemniaki przetworzone, zupy, **30** aromaty do ciast z wyłączeniem olejków esencyjnych, biszkopty, bułki, chleb, ciasta, ciastka, cukier, cukierki, czekolada, drożdże, gumy do żucia, herbata, kakao, kawa, keczup, lody, lody spożywcze, majonezy, makarony, mąka spożywcza, miód, musztarda, ocet, produkty zbożowe, pieprz, pizze, płatki kukurydziane, przyprawy, ryż, sago, słodczyce, sosy mięsne, sól kuchenna, suchary, wafle, wyroby cukiernicze, **32** napoje bezalkoholowe, lemoniady, nektary owocowe, piwo, soki owocowe, soki warzywne, woda gazowana, woda mineralna, **33** alkohole, koktajle, likiery, miód pitny, sake, whisky, wino, wódka, **34** papierosy, tytoń, cygara, zapalki, zapalniczki dla palaczy.

(111) **170918** (220) 2002 12 19 (210) 259051  
 (151) 2006 02 10 (441) 2003 06 30  
 (732) LG Corp., Seoul, KR.  
 (540)



(531) 1.13, 27.5

(510), (511) **07** urządzenia do niszczenia odpadków, urządzenia do robienia chleba, pralki, odkurzacze, zmywarki naczyń, miksery elektryczne, pompy rotacyjne, generatory prądu stałego, szczotki elektryczne, kosiarki, **09** telewizory, odtwarzacze kaset wideo, kam-



kordery, odtwarzacze kaset, odtwarzacze dysków kompaktowych, komputery, monitory, telefony, przenośne mechaniczne urządzenia telekomunikacyjne, nagrane oprogramowanie komputerowe, żelazka elektryczne, CD-Romy, modemy, personalni asystenci cyfrowi, odtwarzacze DVD, głośniki, dekodery programów satelitarnych, kamery cyfrowe, urządzenia zawierające kamerę wraz z systemem zapisu wideo połączone w całość, **11** kuchenki gazowe, piekarniki, urządzenia do sterylizacji naczyń, bojler gazowe, klimatyzatory, lodówki, kuchenki mikrofalowe, wentylatory, elektryczne garnki ciśnieniowe do gotowania ryżu, urządzenia do oczyszczania powietrza, grzejniki elektryczne, elektryczne maszyny do kawy, suszarki do włosów, tostery elektryczne, garnki elektryczne, domowe urządzenia do oczyszczania wody, nawilżacze, żarówki elektryczne, **38** łączność światłowodowa, przekazywanie danych, usługi telekomunikacyjne, usługi łącznościowe sieci komputerowych oferujących dodatkowe usługi (VAN), wynajmowanie sprzętu telekomunikacyjnego, łączność za pośrednictwem komputera, usługi telefonii komórkowej, usługi telewizji kablowej.

(111) **170919** (220) 2002 12 20 (210) 259086  
(151) 2006 02 22 (441) 2003 06 30  
(732) Stern Stewart & Co., New York, US.

(540) EVA  
(510), (511) **16** książki i publikacje z zakresu zarządzania i wyceny biznesu, **36** usługi w zakresie zarządzania i doradztwa finansowego z zakresu wyceny biznesu, **41** usługi edukacyjne, usługi w zakresie przeprowadzania seminariów w zakresie zarządzania i wyceny biznesu.

(111) **170920** (220) 2003 01 08 (210) 259517  
(151) 2006 01 13 (441) 2003 07 14  
(732) RESTAL Sp. z o.o., Bydgoszcz, PL.

(540) Restal  
(510), (511) **06** konstrukcje metalowe, pokrycia dachów metalowe, instalacje centralnego ogrzewania, wentylacji i kanalizacyjne, **11** grzejniki i kotły centralnego ogrzewania, instalacje gazowe, instalacje do zaopatrywania w wodę.

(111) **170921** (220) 2003 02 06 (210) 260678  
(151) 2006 02 07 (441) 2003 08 11  
(732) ZAKŁAD KONFEKCYJNY „GALANT” s.c. Dariusz Smyka, Marek Smyka, Końskie, PL.

(540) GALANT  
(510), (511) **25** odzież, obuwie, nakrycia głowy.

(111) **170922** (220) 1999 07 21 (210) 205058  
(151) 2006 01 10  
(732) RT HOTELS S.A., Kraków, PL.  
(540)



Kolor znaku: biały, burgund

(531) 27.5, 29.1  
(510), (511) **36** usługi wymiany walut, **39** usługi turystyczne, organizowanie wycieczek, podróży, usługi pilotów i przewodników wycieczek, informacja turystyczna, rezerwacja miejsc (transport), wynajem garaży, pojazdów, usługi parkingowe, przewożenie osób i towarów, również przedmiotów wartościowych, przenoszenie i przewóz bagaży.

(111) **170923** (220) 2000 12 08 (210) 228597  
(151) 2006 01 26

(732) Katowickie Zakłady Chemii Gospodarczej „POLLENA-SAVONA” Spółka z o.o., Katowice, PL.  
(540) ESENCJE Z NATURY  
(510), (511) **03** perfumy, wody kolońskie, wody toaletowe, szampony, preparaty kosmetyczne do pielęgnacji włosów, preparaty do układania włosów, preparaty kosmetyczne do kąpieli, preparaty

kosmetyczne do pielęgnacji skóry, preparaty do, przed i po goleniu, dezodoranty do użytku osobistego, produkty toaletowe przeciw poceniu się, preparaty do pielęgnacji jamy ustnej, środki do prania i płukania tkanin, środki myjąco-czyszczące, mydła.

(111) **170924** (220) 2001 03 01 (210) 232280  
(151) 2006 02 02

(732) GE Healthcare Limited, Little Chalfont, GB.  
(540) IMANET  
(510), (511) **05** preparaty, leki i substancje farmaceutyczne i weterynaryjne, medyczne środki, preparaty i substancje diagnostyczne, środki kontrastowe do obrazowania medycznego, diagnostyczne środki sondujące stosowane in vivo, produkty radiofarmaceutyczne, preparaty promieniotwórcze i wzorcowe źródła promieniowania stosowane w medycynie nuklearnej, **10** aparaty i instrumenty chirurgiczne, medyczne, dentystyczne i weterynaryjne, zestawy diagnostyczne do testowania dla celów medycznych, aparaty i instrumenty stosowane w diagnostyce medycznej, aparaty radiologiczne do celów diagnostycznych i medycznych, aparaty rentgenowskie do celów medycznych oraz części i osprzęt do w/w towarów, **41** usługi edukacyjne dotyczące obrazowania i diagnostyki medycznej, prowadzenie seminariów, konferencji, sympozjów i warsztatów odnośnie przemysłu farmaceutycznego dla lekarzy i pracowników firm farmaceutycznych, usługi szkoleniowe, **42** usługi badawczo-rozwojowe, konsultacje dotyczące badań chemicznych i farmaceutycznych przyspieszających i ułatwiających opracowanie leków, usługi w zakresie oznaczania izotopowego molekuł biologicznych, **44** informacja medyczna dla firm farmaceutycznych, usługi analityczne, usługi diagnostyczne, obrazowanie medyczne, porady w zakresie farmakologii.

(111) **170925** (220) 2001 03 05 (210) 232477  
(151) 2006 01 20

(732) Przedsiębiorstwo Handlowe „TOMBUT” Marian Tomczak, Słupca, PL.  
(540) TOMBUT Marian Tomczak  
(510), (511) **35** zgrupowanie na rzecz osób trzecich obuwia powszechnego użytku, pozwalające nabywcy wygodnie je oglądać i kupować w sklepie i hurtowni.

(111) **170926** (220) 2001 03 26 (210) 233447  
(151) 2006 01 20

(732) Raisio Polska Foods Sp. z o.o., Karczew, PL.  
(540) SEKRETY KUCHNI  
(510), (511) **29** oleje i tłuszcze jadalne, margaryny.

(111) **170927** (220) 2001 06 11 (210) 236808  
(151) 2006 01 20

(732) Pharma C Food Spółka z o.o., Niepołomice, PL.  
(540) VENUS  
(510), (511) **03** dezodoranty damskie, kosmetyki do pielęgnacji włosów, lakiery do włosów, lotiony, perfumy, wody toaletowe.

(111) **170928** (220) 2001 08 29 (210) 240199  
(151) 2006 01 16 (441) 2002 03 11

(732) Fabryka Budowy Maszyn „AVERMANN” Spółka z o.o., Oborniki, PL.  
(540)



(531) 26.3, 26.4  
(510), (511) **07** obrabiarki, stacjonarne i przewoźne linie sortujące odpady, stacjonarne prasy do makulatury, folii, odpadów metalowych i trwałych, transportery, podajniki, podnośniki, prasy, prowadnice, urządzenia do rozdrabniania i ubijania odpadów, maszyny i urządzenia do produkcji betonowych elementów prefabrykowanych, **37** wy-

pożyczanie i wynajem przyrządów, maszyn i urządzeń wymienionych w wykazie towarów, renowacja, regeneracja, serwis i naprawy maszyn, przyrządów i urządzeń wymienionych w wykazie towarów, **42** doradztwo w zakresie zagospodarowywania odpadów, dobór i optymalizacja maszyn, urządzeń, technologii i procesów niszczenia, segregacji i utylizacji odpadów, usługi projektowe i techniczne.

(111) **170929** (220) 2002 03 13 (210) 247638  
(151) 2006 01 10 (441) 2002 09 23  
(732) Katowickie Towarzystwo Kapitałowe „SPORT” Spółka z o.o., Katowice, PL.

(540) złote kolce  
(510), (511) **06** statuetki z metali nieszlachetnych, **16** afisze, albumy, broszury, druki, gazety, kalendarze, prospekty, torby do pakowania z papieru lub tworzyw sztucznych, **41** organizowanie konkursów edukacyjnych lub rozrywkowych, organizowanie zawodów sportowych, publikowanie tekstów innych niż reklamowe.

(111) **170930** (220) 2002 03 13 (210) 247639  
(151) 2006 01 10 (441) 2002 09 23  
(732) Katowickie Towarzystwo Kapitałowe „SPORT” Spółka z o.o., Katowice, PL.

(540) złote buty  
(510), (511) **06** statuetki z metali nieszlachetnych, **16** afisze, albumy, broszury, druki, gazety, kalendarze, prospekty, torby do pakowania z papieru lub tworzyw sztucznych, **41** organizowanie konkursów edukacyjnych lub rozrywkowych, organizowanie zawodów sportowych, publikowanie tekstów innych niż reklamowe.

(111) **170931** (220) 2002 06 26 (210) 252033  
(151) 2006 01 25 (441) 2002 12 30  
(732) „AMBASADOR 92” Spółka Jawna, Andrzej Adamek, Krzysztof Jakubowski, Jan Kopera, Piaseczno, PL.  
(540)



Kolor znaku: niebieski, złoty

(531) 3.7, 27.3, 27.5, 27.7, 29.1  
(510), (511) **29** oleje, tłuszcze jadalne, margaryny, produkty z mleka, jaja w proszku, marmolady, owoce konserwowane w alkoholu, rodzyнки, słonecznik łuskany, żelatyna spożywcza, **30** cukier, mąka, preparaty zbożowe, chleby, wyroby cukiernicze, piekarnicze, drożdże, produkty do wzbogacania chleba, kawa, kakao, aromaty do ciast i napojów, masy budyniowe, płatki zbożowe suszone, ozdoby jadalne do ciast, **42** doradztwo techniczne, usługi projektowe.

(111) **170932** (220) 2002 11 15 (210) 257572  
(151) 2006 01 20 (441) 2003 05 19  
(732) Pig Improvement Company UK Limited, Abingdon, GB.  
(540)



Kolor znaku: czerwony, biały

(531) 26.4, 27.5, 29.1  
(510), (511) **05** sperma zwierząt, **31** żywe zwierzęta, **42** usługi badawczo-rozwojowe produktu, badania naukowe, testy naukowe, kierowanie projektami badań naukowych, kompilacja i udostępnianie sprawozdań i raportów oraz informacji dotyczących badań biotechnologicznych i /lub genomowych, konsultacje naukowe, projektowanie i rozwijanie protokołów stosowanych w badaniach

naukowych dotyczących hodowli zwierząt, **44** hodowla zwierząt, sztuczne zapładnianie zwierząt, transfer zarodków, pobieranie spermy, usługi stadnin w zakresie hodowli zwierząt zarodkowych, badania dotyczące hodowli zwierząt, testy genetyczne zwierząt, usługi weterynaryjne, w tym klasyfikowanie tusz zwierzęcych oraz kontrola chorób zwierzęcych, usługi banku spermy zwierzęcej, kierowanie procesem hodowli i odżywianiem zwierząt, usługi dotyczące teoretycznych i praktycznych aspektów sztucznego zapładniania zwierząt i transferu zarodków, kierowanie gospodarstwami rolnymi i usługi dotyczące gospodarki hodowlanej, doradztwo i usługi informacyjne dotyczące wszystkich wyżej wymienionych usług.

(111) **170933** (220) 2002 11 21 (210) 257781  
(151) 2006 01 24 (441) 2003 06 02  
(732) Grünenthal GmbH, Aachen, DE.  
(540) IXIBAREN  
(510), (511) **05** produkty farmaceutyczne dla ludzi.

(111) **170934** (220) 2002 11 21 (210) 257786  
(151) 2006 01 24 (441) 2003 06 02  
(732) Grünenthal GmbH, Aachen, DE.  
(540) LARIONIP  
(510), (511) **05** produkty farmaceutyczne dla ludzi.

(111) **170935** (220) 2002 11 21 (210) 257787  
(151) 2006 01 24 (441) 2003 06 02  
(732) Grünenthal GmbH, Aachen, DE.  
(540) MENELANIP  
(510), (511) **05** produkty farmaceutyczne dla ludzi.

(111) **170936** (220) 2002 12 02 (210) 258204  
(151) 2006 02 01 (441) 2003 06 16  
(732) Fabryka Naczyń Kamionkowych „MANUFATURA” Spółka Jawna Smoleński & Zwierz, Bolesławiec, PL.  
(540)



(531) 19.7, 19.9, 26.1, 27.5  
(510), (511) **21** wyroby ceramiczne stołowe i ozdobne, **35** zgrupowanie na rzecz osób trzecich różnych towarów pozwalające nabywcy je oglądać i kupować w sklepie wyrobów ceramicznych szklanych i porcelanowych, **39** towarowy transport drogowy pojazdami uniwersalnymi.

(111) **170937** (220) 2003 01 07 (210) 259504  
(151) 2006 01 27 (441) 2003 07 14  
(732) Pharmacia & Upjohn Company LLC, Peapack, US.  
(540) SURELA  
(510), (511) **05** preparaty farmaceutyczne.

(111) **170938** (220) 2003 01 13 (210) 259700  
(151) 2006 01 06 (441) 2003 07 14  
(732) Cloetta Fazer AB, Solna, SE.  
(540) TYRKISK PEBER  
(510), (511) **30** kawa, herbata, kakao, cukier, ryż, tapioka, sago, kawa nienaturalna, mąka i preparaty zbożowe, chleb, ciasta i słodycze, lody, miód, melasa, drożdże, proszek do pieczenia, sól, musztarda, ocet, sosy przyprawowe, przyprawy, lód, **33** napoje alkoholowe z wyjątkiem piwa.

(111) **170939** (220) 2003 01 14 (210) 259739  
(151) 2006 01 06 (441) 2003 07 28  
(732) Pfizer Enterprises S.a.r.l., Luxembourg, LU.

(540)



**SOMAVERT**

(531) 26.3.2, 27.5.1

(510), (511) **05** preparaty i produkty farmaceutyczne stosowane jako antagoniści hormonu wzrostu.

(111) **170940** (220) 2003 01 14 (210) 259740  
 (151) 2006 01 06 (441) 2003 07 28  
 (732) Pfizer Enterprises S.a.r.l., Luxembourg, LU.  
 (540)



(531) 26.3.2, 26.13.25

(510), (511) **05** preparaty i produkty farmaceutyczne stosowane jako antagoniści hormonu wzrostu.

(111) **170941** (220) 2003 01 15 (210) 259757  
 (151) 2006 01 17 (441) 2003 07 28  
 (732) KRAFT FOODS POLSKA Spółka z o.o., Warszawa, PL.  
 (540) ORZECZOLADA

(510), (511) **30** kakao, czekolada, napoje kakaowe, napoje czekoladowe i kawowe oraz preparaty do przygotowywania tych napojów, wyroby piekarnicze, cukiernicze i słodczyce, słodczyce na bazie cukru i czekolady, pralinki, wyroby z masy ciastowej, preparaty zbożowe, lody jadalne.

(111) **170942** (220) 2003 01 20 (210) 259960  
 (151) 2006 01 16 (441) 2003 07 28  
 (732) H-D Michigan, Inc., Ann Arbor, US.  
 (540) BUELL

(510), (511) **09** urządzenia i przyrządy: naukowe, żeglarskie, geodezyjne, elektryczne, fotograficzne, kinematograficzne, optyczne, wagowe, pomiarowe, sygnalizacyjne, kontrolne, do ratowania życia, do celów dydaktycznych, urządzenia do nagrywania, transmisji, lub reprodukcji dźwięku lub obrazu, magnetyczne nośniki danych, płyty (dyski) z nagraniami, automaty sprzedające i mechanizmy do urządzeń uruchamianych przez wrzucenie monety, kasy sklepowe, maszyny liczące, sprzęt przetwarzający dane i komputery, urządzenia do gaszenia ognia.

(111) **170943** (220) 2003 01 20 (210) 259961  
 (151) 2006 01 16 (441) 2003 07 28  
 (732) H-D Michigan, Inc., Ann Arbor, US.  
 (540) BUELL

(510), (511) **12** pojazdy, urządzenia służące do poruszania się na lądzie, w powietrzu lub wodzie.

(111) **170944** (220) 2003 01 20 (210) 259962  
 (151) 2006 01 16 (441) 2003 07 28  
 (732) H-D Michigan, Inc., Ann Arbor, US.  
 (540) BUELL

(510), (511) **18** skóra i imitacje skóry, wyroby z tych materiałów, nie ujęte w innych klasach, skóry zwierzęce, skóry surowe, bagażniki i torby podróżne, parasolki, parasole (duże) i laski, bicze, uprząże i wyroby rymarskie.

(111) **170945** (220) 2003 01 20 (210) 259964  
 (151) 2006 01 16 (441) 2003 07 28  
 (732) H-D Michigan, Inc., Ann Arbor, US.  
 (540) BUELL

(510), (511) **25** odzież, obuwie, nakrycia głowy.

(111) **170946** (220) 2003 01 20 (210) 259965  
 (151) 2006 01 16 (441) 2003 07 28  
 (732) H-D Michigan, Inc., Ann Arbor, US.  
 (540) BUELL

(510), (511) **35** usługi świadczone przez dealerów detalicznych, dealerów hurtowych i dystrybutorów w zakresie motocykli, części i akcesoriów motocyklowych, obuwia, odzieży, biżuterii i artykułów skórzanych, reklama, reklama i dystrybucja materiałów drukowanych, usługi w zakresie sklepowej i katalogowej detalicznej sprzedaży wysyłkowej w/w zakresach, informacja i konsulting w zakresie handlu zagranicznego, pomoc i doradztwo w zakresie tworzenia biznes-planów i racjonalnych metod kontroli przepływu towarów, świadczenie pomocy technicznej przy inicjowaniu, utrzymywaniu, prowadzeniu i reklamie sklepów, sprzedaży detalicznej towarów i usług w zakresie motocykli oraz części i akcesoriów do nich poprzez globalną sieć komputerową.

(111) **170947** (220) 2003 01 20 (210) 259966  
 (151) 2006 01 16 (441) 2003 07 28  
 (732) H-D Michigan, Inc., Ann Arbor, US.  
 (540) BUELL

(510), (511) **37** konserwacja i naprawa motocykli, czyszczenie motocykli, smarowanie motocykli, instalacja części i akcesoriów motocyklowych, przeglądy i regeneracja motocykli, naprawa alarmów dla pojazdów, zabiegi antykorozyjne dla pojazdów, usługi w zakresie lakierowania i powlekania pojazdów, smarowanie i oliwienie pojazdów, prowadzenie stacji serwisowych do konserwacji pojazdów, prowadzenie stacji serwisowych do napraw pojazdów, przedkonserwacyjne przeglądy pojazdów, przednaprawcze przeglądy pojazdów.

(111) **170948** (220) 2003 01 20 (210) 259967  
 (151) 2006 01 16 (441) 2003 07 28  
 (732) H-D Michigan, Inc., Ann Arbor, US.  
 (540)



(531) 4.3.5

(510), (511) **09** urządzenia i przyrządy: naukowe, żeglarskie, geodezyjne, elektryczne, fotograficzne, kinematograficzne, optyczne, wagowe, pomiarowe, sygnalizacyjne, kontrolne, do ratowania życia, do celów dydaktycznych, urządzenia do nagrywania, transmisji, lub reprodukcji dźwięku lub obrazu, magnetyczne nośniki danych, płyty (dyski) z nagraniami, automaty sprzedające i mechanizmy do urządzeń uruchamianych przez wrzucenie monety, kasy sklepowe, maszyny liczące, sprzęt przetwarzający dane i komputery, urządzenia do gaszenia ognia.

(111) **170949** (220) 2003 01 20 (210) 259968  
 (151) 2006 01 16 (441) 2003 07 28  
 (732) H-D Michigan, Inc., Ann Arbor, US.  
 (540)



(531) 4.3.5

(510), (511) **12** pojazdy, urządzenia służące do poruszania się na lądzie, w powietrzu lub wodzie.

(111) **170950** (220) 2003 01 20 (210) 259969  
 (151) 2006 01 16 (441) 2003 07 28  
 (732) H-D Michigan, Inc., Ann Arbor, US.  
 (540)



(531) 4.3.5

(510), (511) **25** odzież, obuwie, nakrycia głowy.

(111) **170951** (220) 2003 01 20 (210) 259970  
 (151) 2006 01 16 (441) 2003 07 28  
 (732) H-D Michigan, Inc., Ann Arbor, US.  
 (540)



(531) 4.3.5  
 (510), (511) **18** skóra i imitacje skóry, wyroby z tych materiałów, nie ujęte w innych klasach, skóry zwierzęce, skóry surowe, bagażniki i torby podróżne, parasolki, parasole (duże) i laski, bicze, uprzęże i wyroby rymarskie.

(111) **170952** (220) 2003 01 20 (210) 259971  
 (151) 2006 01 16 (441) 2003 07 28  
 (732) H-D Michigan, Inc., Ann Arbor, US.  
 (540)



(531) 4.3.5  
 (510), (511) **35** usługi świadczone przez dealerów detalicznych, dealerów hurtowych i dystrybutorów w zakresie motocykli, części i akcesoriów motocyklowych, obuwia, odzieży, biżuterii i artykułów skórzanych, reklama, reklama i dystrybucja materiałów drukowanych, usługi w zakresie sklepowej i katalogowej detalicznej sprzedaży wysyłkowej w/w zakresach, informacja i konsulting w zakresie handlu zagranicznego, pomoc i doradztwo w zakresie tworzenia biznes-planów i racjonalnych metod kontroli przepływu towarów, świadczenie pomocy technicznej przy inicjowaniu, utrzymywaniu, prowadzeniu i reklamie sklepów, sprzedaży detalicznej towarów i usług w zakresie motocykli oraz części i akcesoriów do nich poprzez globalną sieć komputerową.

(111) **170953** (220) 2003 01 22 (210) 260043  
 (151) 2006 01 25 (441) 2003 07 28  
 (732) „JANUS” Spółka z o.o., Sosnowiec, PL.  
 (540)

**JANUS**

Kolor znaku: czerwony, czarny

(531) 27.5.1, 29.1.1  
 (510), (511) **06** łańcuchy: Galla, tulejkowe, rolkowe, drabinkowe, płytkowe, zębate, specjalne.

(111) **170954** (220) 2003 01 24 (210) 260196  
 (151) 2006 01 27 (441) 2003 07 28  
 (732) Zakłady Przemysłu Tłuszczowego w Warszawie S.A.,  
 Warszawa, PL.  
 (540)



Kolor znaku: żółty, czerwony, biały, beżowy

(531) 2.3.1, 2.3.4, 8.1.16, 26.1.4, 27.5.1, 29.1.1, 29.1.2, 29.1.6, 29.1.7  
 (510), (511) **29** margaryna i inne tłuszcze jadalne.

(111) **170955** (220) 2003 01 24 (210) 260197  
 (151) 2006 01 27 (441) 2003 07 28  
 (732) Zakłady Przemysłu Tłuszczowego w Warszawie S.A.,  
 Warszawa, PL.  
 (540)



Kolor znaku: biały, czarny, czerwony, zielony, beżowy, żółty  
 (531) 3.4.2, 5.5.22, 19.1.8, 27.1.12, 29.1.1, 29.1.2, 29.1.3, 29.1.6, 29.1.8  
 (510), (511) **29** margaryna i inne tłuszcze jadalne.

(111) **170956** (220) 2003 02 04 (210) 260595  
 (151) 2006 02 20 (441) 2003 08 11  
 (732) Esprit International, Nowy Jork, US.  
 (540)

life by  
**ESPRIT**

(531) 27.5.1  
 (510), (511) **03** artykuły kosmetyczne i perfumeryjne, mydła i preparaty toaletowe z wyjątkiem produktów koloryzujących i samoopalających.

(111) **170957** (220) 2003 02 26 (210) 261526  
 (151) 2006 01 27 (441) 2003 09 08  
 (732) „BOGRES” Sp. z o.o., Wrocław, PL.  
 (540)



Kolor znaku: czerwony, niebieski

(531) 27.5.1, 29.1.1, 29.1.4, 29.1.6  
 (510), (511) **35** doradztwo w zakresie organizowania i prowadzenia działalności gospodarczej, w tym w zakresie zarządzania personelem i jego rekrutacji, wyszukiwania w komputerowych bazach danych, zarządzanie działalnością gospodarczą, pośrednictwo pracy, agencje reklamowe, **37** budownictwo, czyszczenie od zewnątrz i wewnątrz budynków, rozbiórka budynków, **41** edukacja, doradztwo zawodowe, w tym porady w zakresie edukacji lub kształcenia, nuczanie korespondencyjne, kształcenie praktyczne, organizowanie konkursów oraz wypoczynku.

(111) **170958** (220) 2003 02 27 (210) 261544  
 (151) 2006 01 27 (441) 2003 09 08  
 (732) PPHU „FURA” Spółka jawna, Wrocław, PL.  
 (540)

Viviane

Kolor znaku: biały, fioletowy

(531) 27.5.1, 29.1.4, 29.1.6

(510), (511) **25** obuwie, obuwie sportowe, obuwie plażowe, odzież, bielizna, konfekcja odzieżowa, płaszcze, pończochy, rajstopy, ubrania, suknie.

(111) **170959** (220) 2003 03 17 (210) 262261  
(151) 2006 01 27 (441) 2003 09 22  
(732) NOVITUS Spółka Akcyjna, Nowy Sącz, PL.  
(540)



Kolor znaku: grafitowy, biały, pomarańczowy, popielaty  
(531) 26.4.1, 26.11.1, 27.5.1, 29.1.13  
(510), (511) **09** kasy fiskalne.

(111) **170960** (220) 2001 11 14 (210) 242878  
(151) 2006 01 16 (441) 2002 05 20  
(732) Biuro Turystyki Związku Nauczycielstwa Polskiego „LOGOSTOUR” Spółka z o.o., Kraków, PL.  
(540) SMAK ŚWIATA  
(510), (511) **39** usługi oraz informacja w zakresie transportu i turystyki, organizowanie podróży, **41** organizacja szkoleń i kursów, organizacja rekreacji, wypoczynku i rozrywki, informacje o wypoczynku, **43** usługi gastronomiczne i hotelarskie, rezerwacja miejsc w hotelach, pensjonatach, sanatoriach i kwaterach, organizowanie obozów wakacyjnych.

(111) **170961** (220) 2001 09 27 (210) 241170  
(151) 2006 02 02 (441) 2002 04 08  
(732) ASAHI CHEMICAL MFG.CO.,LTD, Nara Pref., JP.  
(540) ATONIK  
(510), (511) **01** środki ochrony roślin z grupy stymulatorów wzrostu i plonowania roślin, **05** środki do zwalczania robactwa, fungicydy, herbicydy.

(111) **170962** (220) 2001 12 11 (210) 244135  
(151) 2006 01 30 (441) 2002 06 17  
(732) PABU Services, Inc., a Delaware corporation, Wilmington, US.  
(540) NDB  
(510), (511) **01** produkty chemiczne, w szczególności fenolowe i fosforanowe przeciwutleniacze zapobiegające zmianom objętości substancji oraz specjalistyczne dodatki mające zastosowanie w wytwarzaniu tworzyw sztucznych.

(111) **170963** (220) 2002 07 22 (210) 253156  
(151) 2006 01 05 (441) 2003 01 27  
(732) PRZEDSIĘBIORSTWO WIELOBRANŻOWE „ARTIFEX”, Mania Ludomira, Poznań, PL.  
(540) BIO INTENSIVE  
(510), (511) **29** susz owocowy, susz owocowy aromatyzowany, **30** herbaty czarne, herbaty czarne aromatyzowane, herbaty zielone, herbaty zielone aromatyzowane, zabielaacz do kawy, czekolada na gorąco, kawa typu Cappuccino, **32** napoje instant, napoje granulowane do sporządzenia napojów.

(111) **170964** (220) 2001 05 10 (210) 235444  
(151) 2006 02 14  
(732) „Uzdrowisko Krynica-Żegiestów” Spółka Akcyjna, Krynica, PL.  
(540) ANDRZEJ  
(510), (511) **05** błota lecznicze, borowina do kąpeli, dietetyczne substancje dla celów leczniczych, gaz do celów medycznych, her-

bata lecznicza, herbata z ziół, kąpiele borowinowe, kąpiele lecznicze, kąpiele z wód mineralnych, kąpiele tlenowe, mleczko pszczele dla celów leczniczych, napoje dietetyczne do celów leczniczych, nalewki dla celów leczniczych, sole do kąpeli z wód mineralnych, preparaty terapeutyczne do kąpeli, sole do celów medycznych, sole sodowe do celów leczniczych, sole wód mineralnych, sole kąpielowe do celów leczniczych, woda mineralna do celów leczniczych, woda morską dla celów leczniczych, woda morską do kąpeli, woda termalna, woda ołowiowa, wyciągi (nalewki) do celów leczniczych, **32** aperitify bezalkoholowe, ekstrakty owocowe bezalkoholowe, esencje do produkcji napojów, koktajle bezalkoholowe, lemoniady, moszcz z winogron, napoje bezalkoholowe, napoje izotoniczne, napoje serwatkowe, napoje owocowe, napoje warzywne, napoje musujące, nektary owocowe, pastylki do napojów musujących, piwo, produkty do wytwarzania wody gazowanej, produkty do wytwarzania wody mineralnej, proszki do wytwarzania napojów musujących, soki owocowe, soki warzywne, sok pomidorowy, sorbety (napoje), syropy do napojów, syropy do lemoniad, woda gazowana, woda litowa, woda mineralna, woda selcerska, woda sodowa, woda stołowa, **39** usługi dystrybucji towarów, usługi konfekcjonowania: wody mineralnej, gazowanej, sodowej, stołowej, litowej, selcerskiej, soków owocowych i warzywnych, syropów, napojów bezalkoholowych, piwa, napojów serwatkowych, usługi dostarczania towarów, usługi magazynowania towarów, usługi pakowania produktów i towarów płynnych i w proszku, usługi przewożenia ładunków, usługi składowania towarów, usługi wynajmowania magazynów, usługi pośrednictwa transportowego, usługi transportowe, usługi taksówkowe, rezerwacja transportu, transport pasażerski, transport samochodami ciężarowymi, usługi turystyczne, usługi organizowania wycieczek, wynajmowanie pojazdów, przyczep, usługi wynajmowania samochodów.

(111) **170965** (220) 2001 05 10 (210) 235447  
(151) 2006 02 14  
(732) „Uzdrowisko Krynica-Żegiestów” Spółka Akcyjna, Krynica, PL.  
(540) MIECZYŚLAW

(510), (511) **05** błota lecznicze, borowina do kąpeli, dietetyczne substancje dla celów leczniczych, gaz do celów medycznych, herbata lecznicza, herbata z ziół, kąpiele borowinowe, kąpiele lecznicze, kąpiele z wód mineralnych, kąpiele tlenowe, mleczko pszczele dla celów leczniczych, napoje dietetyczne do celów leczniczych, nalewki dla celów leczniczych, sole do kąpeli z wód mineralnych, preparaty terapeutyczne do kąpeli, sole do celów medycznych, sole sodowe do celów leczniczych, sole wód mineralnych, sole kąpielowe do celów leczniczych, woda mineralna do celów leczniczych, woda morską dla celów leczniczych, woda morską do kąpeli, woda termalna, woda ołowiowa, wyciągi (nalewki) do celów leczniczych, **32** aperitify bezalkoholowe, ekstrakty owocowe bezalkoholowe, esencje do produkcji napojów, koktajle bezalkoholowe, lemoniady, moszcz z winogron, napoje bezalkoholowe, napoje izotoniczne, napoje serwatkowe, napoje owocowe, napoje warzywne, napoje musujące, nektary owocowe, pastylki do napojów musujących, piwo, produkty do wytwarzania wody gazowanej, produkty do wytwarzania wody mineralnej, proszki do wytwarzania napojów musujących, soki owocowe, soki warzywne, sok pomidorowy, sorbety (napoje), syropy do napojów, syropy do lemoniad, woda gazowana, woda litowa, woda mineralna, woda selcerska, woda sodowa, woda stołowa, **39** usługi dystrybucji towarów, usługi konfekcjonowania: wody mineralnej, gazowanej, sodowej, stołowej, litowej, selcerskiej, soków owocowych i warzywnych, syropów, napojów bezalkoholowych, piwa, napojów serwatkowych, usługi dostarczania towarów, usługi magazynowania towarów, usługi pakowania produktów i towarów płynnych i w proszku, usługi przewożenia ładunków, usługi składowania towarów, usługi wynajmowania magazynów, usługi pośrednictwa transportowego, usługi transportowe, usługi taksówkowe, rezerwacja transportu, transport pasażerski, transport samochodami ciężarowymi, usługi turystyczne, usługi organizowania wycieczek, wynajmowanie pojazdów, przyczep, usługi wynajmowania samochodów.

(111) **170966** (220) 2002 03 04 (210) 247182  
(151) 2006 02 20 (441) 2002 09 09  
(732) Firma ABEL - Spółka Jawna A. Kamiennik - B. Wysota, Brąszewice, PL.

(540)



Kolor znaku: czerwony, zielony

(531) 26.11, 27.5, 29.1

(510), (511) **29** warzywa mrożone, owoce mrożone, wyroby garmazeryjne, galaretki jadalne, konserwy warzywno-mięsne.(111) **170967** (220) 2002 08 08 (210) 253881

(151) 2006 02 08 (441) 2003 02 10

(732) AAT TRADING COMPANY Spółka z o.o., Warszawa, PL.

(540)

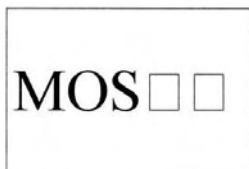

(531) 26.4, 27.5

(510), (511) **09** sygnalizatory optyczne i dźwiękowe w systemach alarmowych, **37** usługi montażu systemów alarmowych.(111) **170968** (220) 2002 08 09 (210) 253918

(151) 2006 02 07 (441) 2003 02 10

(732) Cukiernicza Spółdzielnia Inwalidów „SŁOWIANKA”, Szczecinek, PL.

(540)



Kolor znaku: biały, różowy, czerwony, zielony, złoty

(531) 1.3, 1.15, 5.7, 26.1, 27.5, 29.1

(510), (511) **30** cukierki, karmelki, wyroby cukiernicze, wyroby piekarnicze, słodczyce.(111) **170969** (220) 2003 11 05 (210) 272245

(151) 2006 02 09 (441) 2004 04 19

(732) „VIDEO-MAX” s.c. Jarosław Chlewicki, Tomasz Bujak, Kielce, PL.

(540)



Kolor znaku: złoty, pomarańczowy, czarny, biały

(531) 1.1.1, 1.5.1, 26.13.25, 27.5.1, 29.1.14

(510), (511) **41** wypożyczanie kaset video, DVD, filmów.(111) **170970** (220) 2005 06 13 (210) 296355

(151) 2006 02 10 (441) 2005 09 19

(732) POL-AM-PACK S.A., Brzesko, PL.

(540)



Kolor znaku: granatowy

(531) 27.5.1, 29.1.4

(510), (511) **01** surowce i tworzywa w stanie surowym do produkcji opakowań i zamknięć, **06** metalowe puszki konserwowe, w tym

kształtowe puszki na produkty żywnościowe i chemiczne, metalowe zamknięcia do butelek i pojemników, zakrywki oraz łatwootwieralne wieczka metalowe do puszek i pojemników, zamknięcia do pojemników aerosolowych, folie metalowe, w tym folia aluminiowa, beczki i pojemniki metalowe, w tym pojemniki na żywność, produkty chemiczne i gaz, pojemniki kwasoodporne, pojemniki aerosolowe, metalowe nakrętki i zakrętki do pojemników, stoików i butelek, butelki metalowe, **16** pojemniki papierowe i kartony, **17** tworzywa sztuczne przetworzone i półprzetworzone, uszczelki, **20** niemetalowe zamknięcia do pojemników, butelek i beczek, niemetalowe palety i pakowania transportowe, skrzynie, niemetalowe pojemniki, pudełka i opakowania, w tym pojemniki z tworzyw sztucznych, **21** butelki, pudełka i pojemniki do użytku domowego, **29** owoce i warzywa konserwowe, konserwy mięsne i rybne, **32** napoje bezalkoholowe i izotoniczne, lemoniady, woda mineralna i stołowa, nektary i soki owocowe, soki warzywne, piwo, **35** badania rynku i opinii, ekspertyzy marketingowe, kompilacja i udostępnianie danych w komputerowych bazach danych, **37** montaż ciągów technologicznych, **39** pakowanie towarów i produktów, w tym produktów żywnościowych i napojów, transport i spedycja, pośrednictwo transportowe, transport i składowanie odpadów, **40** przerób i utylizacja odpadów i surowców wtórnych, w tym złomów stalowych i aluminiowych, powlekanie i galwanizowanie metali, cięcie, obróbka, lakierowanie i drukowanie blach, konserwowanie napojów i żywności, **42** projektowanie opakowań i zamknięć oraz ciągów technologicznych do produkcji opakowań i zamknięć oraz napełniania opakowań, badania i udoskonalenia nowych produktów, w tym opakowań i zamknięć oraz ciągów technologicznych do ich produkcji, badania laboratoryjne opakowań, testowanie opakowań i sposobów ich zastosowania, doradztwo w zakresie doboru opakowań i ich zastosowania, programowanie komputerów, doradztwo komputerowe, opracowanie i udostępnianie oprogramowania komputerowego, wzornictwo przemysłowe.

(111) **170971** (220) 2002 08 22 (210) 254308

(151) 2006 02 02 (441) 2003 02 24

(732) SCANDINAVIAN TOBACCO S.A., Jawornik, PL.

(540)



Kolor znaku: biały, granatowy, biało-popielaty, czerwony, złoty, niebieski, czarny

(531) 5.3, 24.1, 25.1, 26.1, 26.4, 27.5, 27.7, 29.1

(510), (511) **34** wyroby tytoniowe, tytoń, tytoń fajkowy, papierosy, cygara, cygaretki, zapalniczki, artykuły dla palących, fajki, papierosnice, popielniczki.(111) **170972** (220) 2002 10 28 (210) 256792

(151) 2006 02 10 (441) 2003 05 05

(732) BCS Polska Spółka z o.o., Nowy Sącz, PL.

(540)



Kolor znaku: biały, złoty, czarny

(531) 3.1, 27.5, 29.1

(510), (511) **09** aparatura do przetwarzania informacji, komputery, kasy rejestrujące (fiskalne), sieci komputerowe zwłaszcza do systemów kasowych, urządzenia do fakturowania, kalkulatory, czytniki kodów kreskowych, wagi, urządzenia liczące i sortujące pieniądze, wykrywacze fałszywych pieniędzy, drukarki komputerowe do kas rejestrujących, klawiatury komputerowe, monitory, pamięci komputerowe, modemy, skanery, peryferyjne urządzenia komputerowe, urządzenia do interkomunikacji, interfejsy, obwody drukowane, obwody scalone, płytki półprzewodnikowe do obwodów scalonych, zasilacze do urządzeń elektronicznych, kable i złącza elektryczne, programy komputerowe w tym systemu operacyjnego i do obsługi kas rejestrujących, drivery, karty magnetyczne w tym identyfikacyjne, odbiorniki audio-video, telefony, neony reklamowe, **16** aparaty ręczne do etykietowania, drukarki przenośne, metkownice, kasety barwiące i taśmy nasączone tuszem do drukarek, tacki na pieniądze, papier zwłaszcza do maszyn liczących i kas rejestrujących.

(111) **170973** (220) 2002 11 04 (210) 257031  
 (151) 2006 02 03 (441) 2003 05 05  
 (732) Zakłady Mięsne JANDAR Spółka z o.o., Woźniki, PL.  
 (540)

## SMAROWIDŁO ŚLĄSKIE

(531) 27.5  
 (510), (511) **29** przetwory mięsne.

(111) **170974** (220) 2002 12 02 (210) 258176  
 (151) 2006 02 01 (441) 2003 06 16  
 (732) Celon Pharma Spółka z o.o., Kielcin, PL.  
 (540) KETREL  
 (510), (511) **05** preparaty farmaceutyczne stosowane w leczeniu przeciwpsychotycznym.

(111) **170975** (220) 2003 01 13 (210) 259698  
 (151) 2006 02 22 (441) 2003 07 14  
 (732) „DIK-OIL” Krzysztof Pokusa, Dariusz Roszczyk Spółka Jawna, Koszalin, PL.  
 (540) PILAR  
 (510), (511) **04** oleje do smarowania, oleje przemysłowe, oleje do natłuszczania, smary.

(111) **170976** (220) 2003 02 10 (210) 260780  
 (151) 2006 02 17 (441) 2003 08 11  
 (732) „BIOFARM” Spółka z o.o., Poznań, PL.  
 (540) aler 7  
 (510), (511) **05** produkty farmaceutyczne: leki, środki dezynfekcyjne, odkażające, produkty weterynaryjne, dietetyczne środki medyczne, produkty sanitarne: materiały opatrunkowe, plastry, podpaski higieniczne, żywność dla niemowląt.

(111) **170977** (220) 2003 02 06 (210) 260668  
 (151) 2006 02 07 (441) 2003 08 11  
 (732) Agata Szurlej, Wrocław, PL.  
 (540) HERBACIANE DELICJE

(510), (511) **30** herbata, mieszanki herbat, **35** zgrupowanie na rzecz osób trzecich różnych towarów, pozwalające nabywcy wygodnie je oglądać i kupować w sklepie/ach z artykułami spożywczymi, herbatą, ziołami, lekami, farmaceutykami, ceramiką użytkową i ozdobną, wyposażeniem biur, sklepów, hoteli oraz gospodarstwa domowego, pośrednictwo w celu kojarzenia kontrahentów i zawierania umów handlowych, usługi w zakresie reklam i marketingu, **43** usługi związane z prowadzeniem herbaciarni, kawiarni, restauracji, bufetów, stołówek, jadłodajni, pubów i klubów.

(111) **170978** (220) 2003 03 07 (210) 261973  
 (151) 2006 02 17 (441) 2003 09 08

(732) Heineken Brouwerijen B.V., Amsterdam, NL.  
 (540)



Kolor znaku: biały, czerwony, zielony i jego odcienie

(531) 1.1.2, 25.5.1, 26.4.2, 27.5.5, 29.1.3

(510), (511) **32** piwo, napoje bezalkoholowe, **41** usługi z zakresu rozrywki, w szczególności organizowanie i prezentacja programów muzycznych.

(111) **170979** (220) 2003 03 10 (210) 261994  
 (151) 2006 02 17 (441) 2003 09 22

(732) „BIOFARM” Sp. z o.o., Poznań, PL.

(540) eleufar

(510), (511) **05** produkty farmaceutyczne: leki, środki dezynfekcyjne, odkażające, produkty weterynaryjne, dietetyczne środki medyczne, produkty sanitarne: materiały opatrunkowe, plastry, podpaski higieniczne, żywność dla niemowląt.

(111) **170980** (220) 2003 03 10 (210) 262001  
 (151) 2006 02 17 (441) 2003 09 22

(732) LUBELLA S.A., Lublin, PL.

(540)

## ЗАВТРИК

(531) 28.5.0

(510), (511) **30** wyroby na bazie zbóż, wyroby zbożowe ekstrudowane, chrupki i płatki zbożowe, przekąski na bazie zbóż, wyroby piekarnicze i cukiernicze, wyroby czekoladowane i czekoladowe, muesli.

(111) **170981** (220) 2001 11 13 (210) 242862  
 (151) 2006 01 03 (441) 2002 05 20

(732) „LAPINO” Agnieszka Zdunek Eksport-Import Produkcja Krawiecka, Warszawa, PL.

(540)



Kolor znaku: ciemnoniebieski, żółty, czerwony, niebieski, morski, biały

(531) 3.5, 27.5, 29.1

(510), (511) **25** odzież dziecięca i młodzieżowa.

(111) **170982** (220) 2002 03 29 (210) 248468  
 (151) 2006 02 20 (441) 2002 10 07

(732) Przedsiębiorstwo Handlowo-Produkcyjne MODEX

Spółka z o.o., Kwidzyn, PL.

(540) LQM Lubricant's Quality Management

(510), (511) **01** samochodowe płyny chłodnicze, **04** oleje przemysłowe i tłuszcze, smary.

(111) **170983** (220) 2002 03 29 (210) 248469  
 (151) 2006 02 20 (441) 2002 10 07  
 (732) Przedsiębiorstwo Handlowo-Produkcyjne MODEX  
 Spółka z o.o., Kwidzyn, PL.  
 (540) FQM Fluid Quality Management  
 (510), (511) **01** samochodowe płyny chłodnicze, **04** oleje przemysłowe i tłuszcze, smary.

(111) **170984** (220) 2002 05 01 (210) 249961  
 (151) 2006 02 01 (441) 2002 11 04  
 (732) „JOGO” Łódzka Spółdzielnia Mleczarska, Łódź, PL.  
 (540)



Kolor znaku: czarny, granatowy, błękitny, zielony i jego odcienie, biały  
 (531) 3.4, 27.5  
 (510), (511) **05** artykuły dietetyczne, przystosowane do celów medycznych, **29** przetworzone i nie przetworzone artykuły spożywcze takie jak galaretki, ryby, zupy, mleczarskie, nabiałowe, tłuszcze jadalne, konserwowane, suszone, gotowane - warzywa, owoce, **30** słodycze, lody, sosy, napoje, potrawy i produkty na bazie mleka, nabiału, **35** usługi w zakresie prowadzenia sklepu i hurtowni z artykułami spożywczymi, mleczarskimi, nabiałowymi, tłuszczowymi, dietetycznymi.

(111) **170985** (220) 2002 05 17 (210) 250481  
 (151) 2006 02 22 (441) 2002 11 18  
 (732) POLPAK - KARTON Spółka z o.o., Poledno, PL.  
 (540)



Kolor znaku: czarny, biały, szary, ciemno-zielony  
 (531) 15.1, 27.5, 29.1  
 (510), (511) **16** tektura falista szara i biała: dwu-trzy i pięciowarstwowa, kartony, pudła i pudełka kartonowe.

(111) **170986** (220) 2002 07 05 (210) 252468  
 (151) 2006 02 08 (441) 2003 01 13  
 (732) SPEKTRUM Spółka z o.o., Wrocław, PL.  
 (540)



Kolor znaku: biały, niebieski, czerwony, ceglasty, żółty, seledynowy  
 (531) 2.9, 26.3, 26.11, 27.5, 29.1

(510), (511) **41** usługi w zakresie: organizowania i prowadzenia pozaszkolnych form kształcenia oraz konferencji, zjazdów, seminariów i sympozjów, usługi związane z publikacją tekstów /innych niż reklamowe/, **44** usługi medyczne, w tym związane z badaniami oraz leczeniem chorób i wad wzroku, salony kosmetyczne, usługi optyczne.

(111) **170987** (220) 2002 09 11 (210) 254928  
 (151) 2006 01 03 (441) 2003 03 24  
 (732) Przedsiębiorstwo Handlowo-Produkcyjne „POLAGNA”  
 Mariola Januszak, Bydgoszcz, PL.  
 (540) polagna  
 (510), (511) **37** instalacje systemów monitorowania wizyjnego, instalacje telewizji przemysłowej, instalacje oświetleniowo-reklamowe obiektów.

(111) **170988** (220) 2002 11 19 (210) 257669  
 (151) 2006 01 13 (441) 2003 06 02  
 (732) Firma Handlowa Cheap But Robert Chojnowski, Łomża, PL.  
 (540)



Kolor znaku: pomarańczowy, czarny  
 (531) 9.9, 27.5, 29.1  
 (510), (511) **25** buty, drewniaki, kalosze, kamasze, buty, buty narciarskie, buty piłkarskie, buty plażowe, obuwie sportowe, pantofle, półbuty sznurowane, sandały, buty rybackie, **35** zaopatrzenie osób trzecich stosowane jako zakupy i sprzedaż produktów dla innych przedsiębiorstw w klasie 25, usługi umożliwiające odbiorcom dogodny wybór i zakup towarów w hurtowni i sklepach ze sprzętem i wyrobami w klasie 25.

(111) **170989** (220) 2002 11 25 (210) 257943  
 (151) 2006 02 02 (441) 2003 06 02  
 (732) „STALPLAST-KARCZMARZYK” Spółka Jawna, Warszawa, PL.  
 (540)



Kolor znaku: niebieski, jasnozielony  
 (531) 26.15, 27.5, 29.1  
 (510), (511) **06** ślusarka budowlana, balustrady, kraty, przęśła ogrodzeń, bramy, furtki, ozdobne elementy kute do zastosowania w ślusarce budowlanej i innych wyrobach metalowych, metalowe wieszaki do ubrań, **20** meble, metalowe karnisze do firan i zasłon, **37** usługi w zakresie montażu ślusarki budowlanej.

(111) **170990** (220) 2002 12 23 (210) 259160  
 (151) 2006 02 15 (441) 2003 06 30  
 (732) „AGROLOK” Spółka z o.o., Golub-Dobrzyń, PL.  
 (540)

**NaszMix**

Kolor znaku: czerwony, biały  
 (531) 27.5.1, 29.1.1  
 (510), (511) **31** pasze dla zwierząt, komponenty do wyrobu pasz.

(111) **170991** (220) 2001 08 30 (210) 240228  
 (151) 2006 01 09 (441) 2002 03 11  
 (732) FAXON PROFESSIONAL, Warszawa, PL.



(540)



Kolor znaku: czerwony, biały, czarny

(531) 27.5, 29.1

(510), (511) **09** urządzenia z zakresu telewizji przemysłowej i monitoringu, urządzenia alarmowe, urządzenia i systemy do fotografii tradycyjnej i cyfrowej, aparaty fotograficzne, audiowizualne urządzenia do nauki, procesory (CPU), magnetyczne nośniki danych, dane na nośnikach magnetycznych, drukarki komputerowe, dystrybutory dysków, dyski kompaktowe (audio wideo), dyski magnetyczne, dyski obliczeniowe, dyski optyczne, dyski optyczne kompaktowe, dyskietki, ekrany, ekrany projekcyjne, ekrany wideo, statywy do aparatów fotograficznych, głośniki, aparatura do przetwarzania informacji, interfejsy, kamery wideo, kasety wideo, klawiatury komputerowe, dyski kompaktowe (audio-wideo), drukarki komputerowe, notesy komputerowe, pamięci komputerowe, programy komputerowe, komputerowe urządzenia peryferyjne, komputery, lampy błyskowe, lampy błyskowe do celów fotograficznych, przyrządy miernicze, mikrofony, mikroprocesory, mikroskopy, modemy, monitory, oprogramowanie do systemów komputerowych zawierających monitory i inne urządzenia peryferyjne, obiektywy optyczne, przyrządy do obserwacji, obwody drukowane, obwody scalone, urządzenia do odtwarzania dźwięku, pamięci komputerowe, urządzenia do przetwarzania informacji, software oprogramowanie, tranzystory (elektronika), aparaty wideo, taśmy wideo, **10** aparatura do celów medycznych, aparatura i instrumenty chirurgiczne, diagnostyczne urządzenia do celów medycznych, gastroskopy, aparaty i instrumenty medyczne, rentgenowskie aparaty do celów medycznych, aparaty i instrumenty urologiczne, **35** doradztwo specjalistyczne w zakresie nabywania wyżej wymienionych towarów, działalność reklamowa i promocyjna, pokazy towarów, usługi w zakresie handlu, **37** obsługa wyżej wymienionych urządzeń, ich instalowanie, uruchamianie, konserwacja i naprawy.

(111) **170992** (220) 2001 10 12 (210) 241680  
 (151) 2006 01 30 (441) 2002 04 22  
 (732) Kutnowskie Zakłady Drobiarskie „EXDROB” S.A., Kutno, PL.  
 (540)



(531) 27.5

(510), (511) **29** mięso drobiowe, przetwory i wyroby z mięsa drobiowego.

(111) **170993** (220) 2002 02 04 (210) 245997  
 (151) 2006 01 05 (441) 2002 08 12  
 (732) AGRO-BUD Sp. z o.o., Łódź, PL.  
 (540) AGROBUD

(510), (511) **19** okna i drzwi niemetalowe, cement, glazura, kostka niemetalowa, **31** zboża, pasze, **37** usługi budowlane.

(111) **170994** (220) 2002 04 15 (210) 249240  
 (151) 2006 01 05 (441) 2002 10 21

(732) Zakład Przemysłu Cukierniczego „IGA” Mirosław Matysiak, Mogielnica, PL.

(540) Herbatniki Apetytki

(510), (511) **30** wyrób cukierniczy trwały - ciastka.

(111) **170995** (220) 2002 04 24 (210) 249632  
 (151) 2006 01 25 (441) 2002 11 04

(732) Poznańska Palarnia Kawy „ASTRA” Spółka z o.o., Poznań, PL.  
(540) cantata(510), (511) **30** kawa naturalna, ekstrakty kawy, modyfikacje kawy naturalnej, namiastki kawy, herbata, herbata owocowa, cukierki, galaretki, kakao.

(111) **170996** (220) 2002 04 29 (210) 249816  
 (151) 2006 01 10 (441) 2002 11 04  
 (732) „EXOFLORA” Spółka z o.o., Łódź, PL.  
 (540)



Kolor znaku: czarny, zielony

(531) 26.3, 27.5, 29.1

(510), (511) **01** nawozy, **05** środki ochrony roślin, **31** żywe rośliny, krzewy, drzewa.

(111) **170997** (220) 2002 06 14 (210) 251621  
 (151) 2006 01 24 (441) 2002 12 16  
 (732) Sklep Wielobranżowy „ANTYLOPA” Iwona Andrzejewska, Marek Andrzejewski, Poznań, PL.  
 (540)



Kolor znaku: złoty

(531) 3.4, 29.1

(510), (511) **25** czapki, kapelusze, szale, apaszkki, rękawiczki, krawaty, szelki.

(111) **170998** (220) 2002 09 09 (210) 254852  
 (151) 2006 01 30 (441) 2003 03 10  
 (732) „INTERSILESIA - McBride” Polska - Spółka z o.o., Strzelce Opolskie, PL.  
 (540)



Kolor znaku: biały, czarny, zielony

(531) 26.4, 27.5, 29.1

(510), (511) **03** płyny do mycia naczyń, środki sanitarne i kosmetyczne do pielęgnacji i higieny.

(111) **170999** (220) 2002 09 16 (210) 255061  
 (151) 2006 01 05 (441) 2003 03 24  
 (732) INSTAL-PROJEKT Gawłowscy, Ścierzyńscy Spółka Jawna, Włocławek, PL.

(540) cyprys

(510), (511) **11** elementy grzejne, grzejniki centralnego ogrzewania, grzejniki i suszarki elektryczne, uchwyty, zawory i inny osprzęt do grzejników i suszarek nie zawarty w innych klasach.

(111) **171000** (220) 2002 10 21 (210) 256501  
 (151) 2006 01 24 (441) 2003 04 22  
 (732) „MEEX” Marek Sikora, Wojciech Gołdziński, Chrzanów, PL.  
 (540)



(531) 27.5

(510), (511) **19** domieszka uplastyczniająco-upłynniająca zastępująca wapno w zaprawach murarskich i tynkarskich.

## 254

**DECYZJE O ODMOWIE UDZIELENIA  
PRAWA OCHRONNEGO  
(wydane po ogłoszeniu o zgłoszeniu)**

*Poniższe zestawienie zawiera kolejno: numer zgłoszenia znaku towarowego oraz numer i rok wydania Biuletynu Urzędu Patentowego, w którym zgłoszenie zostało ogłoszone.*

240202	06/2002	254771	05/2003
240833	07/2002	254797	05/2003
241511	09/2002	254798	05/2003
241674	09/2002	254918	06/2003
241681	09/2002	254984	06/2003
241705	09/2002	255089	06/2003
242247	10/2002	255090	06/2003
242273	10/2002	255101	06/2003
242535	11/2002	255103	06/2003
242564	11/2002	255295	06/2003
242660	11/2002	255373	06/2003
243187	12/2002	255374	06/2003
243388	12/2002	255375	06/2003
243422	12/2002	255693	07/2003
243935	13/2002	255694	07/2003
243937	13/2002	255715	07/2003
244278	13/2002	255837	07/2003
244406	13/2002	255838	07/2003
244416	14/2002	256006	08/2003
244433	14/2002	256467	08/2003
244854	15/2002	256645	09/2003
245119	15/2002	256646	09/2003
245439	16/2002	256647	09/2003
245506	16/2002	256648	09/2003
245633	16/2002	256649	09/2003
246353	18/2002	256650	09/2003
246620	18/2002	256833	09/2003
246861	18/2002	256938	09/2003
247718	20/2002	257289	10/2003
248851	22/2002	257842	11/2003
248854	22/2002	257843	11/2003
249119	22/2002	257981	11/2003
249122	22/2002	258108	11/2003
249524	23/2002	258159	11/2003
249783	23/2002	258160	11/2003
249896	23/2002	258564	12/2003
250340	24/2002	258624	12/2003
250341	24/2002	258627	12/2003
250343	24/2002	258762	12/2003
250344	24/2002	258775	12/2003
250345	24/2002	258849	13/2003
250346	24/2002	258855	13/2003
250384	24/2002	258886	13/2003
250386	24/2002	258903	13/2003
250556	25/2002	259019	13/2003
250565	25/2002	259095	13/2003
251377	26/2002	259096	13/2003
252260	01/2003	259097	13/2003
252262	01/2003	259098	13/2003
252841	02/2003	259249	13/2003
252924	02/2003	259316	14/2003
253349	01/2003	259539	14/2003
253414	03/2003	259541	14/2003
254394	05/2003	259574	14/2003
254504	05/2003	259712	15/2003
254505	05/2003	259869	15/2003
254766	05/2003	259903	15/2003

259930	15/2003	261170	17/2003
259942	15/2003	261171	17/2003
259984	15/2003	261401	17/2003
259985	15/2003	261445	18/2003
259986	15/2003	261594	18/2003
259989	15/2003	261595	18/2003
259993	15/2003	261955	18/2003
259994	15/2003	262004	19/2003
260008	15/2003	262005	19/2003
260202	15/2003	262106	19/2003
260428	16/2003	262262	19/2003
260475	16/2003	262277	19/2003
260476	16/2003	262570	/
260616	16/2003	262956	20/2003
260703	16/2003	262957	20/2003
260706	16/2003	264403	23/2003
260806	16/2003	267651	02/2004
260822	16/2003	267861	03/2004
260953	17/2003	275728	09/2004
261133	17/2003	286510	02/2005
261138	17/2003	287994	05/2005

## 255

**DECYZJE O UMORZENIU POSTĘPOWANIA  
(wydane po ogłoszeniu o zgłoszeniu)**

*Poniższe zestawienie zawiera kolejno: numer zgłoszenia znaku towarowego oraz numer i rok wydania Biuletynu Urzędu Patentowego, w którym zgłoszenie zostało ogłoszone.*

239607	05/2002	260177	15/2003
240173	06/2002	260397	16/2003
241216	08/2002	260398	16/2003
241223	08/2002	260528	16/2003
241224	08/2002	260568	16/2003
242839	11/2002	260605	16/2003
242977	11/2002	260716	16/2003
242979	11/2002	260745	16/2003
244096	13/2002	260784	16/2003
248185	21/2002	260785	16/2003
248364	21/2002	260786	16/2003
248366	21/2002	260883	17/2003
248367	21/2002	260884	17/2003
249003	22/2002	261022	17/2003
249686	23/2002	261061	17/2003
249706	23/2002	261142	17/2003
251127	26/2002	261243	17/2003
251306	26/2002	261697	18/2003
251653	27/2002	261749	18/2003
251663	27/2002	261958	18/2003
252726	03/2003	262153	19/2003
252795	02/2003	262211	19/2003
252836	02/2003	262447	19/2003
253204	02/2003	262448	19/2003
255082	06/2003	262472	19/2003
256837	09/2003	262642	20/2003
256854	09/2003	262719	20/2003
256956	09/2003	263035	20/2003
258823	13/2003	264371	23/2003
258833	13/2003	266983	01/2004
259012	13/2003	268066	03/2004
259157	13/2003	268799	04/2004
259494	14/2003	270119	06/2004
259534	14/2003	270121	06/2004
259842	15/2003	270840	08/2004
260021	15/2003	270857	08/2004

270897	08/2004	280931	17/2004	301358	02/2006	303094	05/2006
270898	08/2004	280939	17/2004	301828	03/2006	303113	05/2006
270899	08/2004	280982	17/2004	301832	03/2006	303130	05/2006
270900	08/2004	280983	17/2004	301858	03/2006	303131	05/2006
270901	08/2004	281098	18/2004	301863	03/2006	303140	05/2006
272193	08/2004	281285	18/2004	301871	03/2006	303172	06/2006
272196	08/2004	281294	18/2004	301884	03/2006	303201	06/2006
272197	08/2004	281373	18/2004	301892	03/2006	303205	06/2006
272576	08/2004	281374	18/2004	301933	03/2006	303206	06/2006
272818	08/2004	281378	18/2004	301934	03/2006	303219	06/2006
272829	08/2004	281379	18/2004	301936	03/2006	303221	06/2006
273665	08/2004	281380	18/2004	301965	04/2006	303223	06/2006
274150	08/2004	281381	18/2004	301994	04/2006	303238	06/2006
274246	08/2004	281382	18/2004	301995	04/2006	303289	08/2006
274248	08/2004	281383	18/2004	302002	04/2006	303361	06/2006
274514	08/2004	281384	18/2004	302016	04/2006	303396	06/2006
274547	08/2004	281386	18/2004	302017	04/2006	303424	06/2006
275831	10/2004	281387	18/2004	302018	04/2006	303450	06/2006
276009	10/2004	281388	18/2004	302019	04/2006	303468	06/2006
276018	10/2004	281569	18/2004	302058	04/2006	303469	06/2006
276704	11/2004	281840	19/2004	302059	04/2006	303490	06/2006
276983	12/2004	282084	19/2004	302062	04/2006	303511	06/2006
277139	12/2004	282116	19/2004	302103	04/2006	303512	06/2006
277388	12/2004	282421	20/2004	302117	04/2006	303536	06/2006
277413	12/2004	282427	20/2004	302161	04/2006	303540	06/2006
277486	12/2004	282429	20/2004	302162	04/2006	303614	06/2006
277487	12/2004	282500	20/2004	302206	04/2006	303619	06/2006
277489	12/2004	282668	21/2004	302228	04/2006	303626	06/2006
277861	13/2004	282669	21/2004	302236	04/2006	303627	06/2006
277863	13/2004	282673	21/2004	302293	04/2006	303637	06/2006
277914	13/2004	282679	21/2004	302351	04/2006	303648	06/2006
277928	13/2004	282696	21/2004	302352	04/2006	303652	06/2006
277931	13/2004	282919	21/2004	302357	04/2006	303653	06/2006
277932	13/2004	282950	21/2004	302358	04/2006	303681	06/2006
277933	13/2004	283261	21/2004	302365	04/2006	303689	06/2006
278007	13/2004	283597	22/2004	302367	04/2006	303718	06/2006
278009	13/2004	283599	22/2004	302368	04/2006	303749	06/2006
278125	13/2004	283600	22/2004	302369	04/2006	303864	07/2006
278202	13/2004	283601	22/2004	302435	04/2006	303879	07/2006
278545	14/2004	283739	22/2004	302442	04/2006	303901	07/2006
278597	14/2006	283740	22/2004	302485	04/2006	303932	07/2006
278624	14/2004	283927	23/2004	302489	04/2006	303978	07/2006
278631	14/2006	284045	23/2004	302490	04/2006	304024	07/2006
278632	14/2006	284110	23/2004	302527	05/2006	304116	07/2006
278633	14/2006	284516	24/2004	302532	05/2006	304117	07/2006
278811	14/2004	284517	24/2004	302533	05/2006	304126	07/2006
279126	14/2006	284518	24/2004	302557	05/2006	304184	07/2006
279630	15/2004	284519	24/2004	302580	05/2006	304186	07/2006
279803	16/2006	284579	24/2004	302584	05/2006	304309	07/2006
279876	16/2006	284895	25/2004	302636	05/2006	304333	07/2006
279877	16/2006	285074	25/2004	302719	05/2006	304342	07/2006
279878	16/2006	285706	26/2004	302730	05/2006	304361	08/2006
279886	16/2006	286576	02/2005	302732	05/2006	304365	08/2006
280443	16/2006	296488	19/2005	302739	05/2006	304403	08/2006
280470	16/2006	297533	21/2005	302740	05/2006	304457	08/2006
280472	16/2006	298555	23/2005	302741	05/2006	304476	08/2006
280482	16/2006	299006	24/2005	302747	05/2006	304504	08/2006
280485	16/2006	299307	24/2005	302833	05/2006	304605	08/2006
280488	16/2006	299450	25/2005	302835	05/2006	304606	08/2006
280490	16/2006	299464	25/2005	302859	05/2006	304607	08/2006
280492	16/2006	299613	25/2005	302934	05/2006	304627	08/2006
280495	16/2006	300506	01/2006	302972	05/2006	304632	08/2006
280497	16/2006	300525	01/2006	302999	05/2006	304672	08/2006
280499	16/2006	300730	01/2006	303010	05/2006	304706	08/2006
280518	16/2006	300793	01/2006	303074	05/2006	304710	08/2006
280582	17/2004	300848	01/2006	303084	05/2006	304799	08/2006
280634	17/2004	301212	05/2006	303092	05/2006	304800	08/2006

304801	08/2006	304827	08/2006
304802	08/2006	304853	08/2006
304826	08/2006		

## 256

### WPISY I ZMIANY W REJESTRZE ZNAKÓW TOWAROWYCH

(nie uwzględnione w innych samodzielnych ogłoszeniach)

Poniższe zestawienie zawiera kolejno: numer rejestru znaków towarowych, datę wpisu, oznaczenie rubryki, w której dokonano wpisu lub zmiany oraz treść wpisu. Poszczególne rubryki rejestru znaków towarowych zawierają następujące dane:

- rubryka A - nazwisko i imię lub nazwę oraz adres uprawnionego z podaniem nazwy kraju,
- rubryka B - znak towarowy (wpisany znak towarowy lub jego odbitkę i klasy elementów graficznych - jeżeli znak je zawiera - oraz, jeżeli jest to niezbędne dla identyfikacji znaku, jego rodzaj np. znak przestrzenny, dźwiękowy, a także w przypadku znaków barwnych określenie kolorów),
- rubryka C - wykaz towarów przyporządkowanych do odpowiednich klas towarowych,
- rubryka D - prawa ograniczające prawo ochronne,
- rubryka E - kategorię znaku lub prawa ochronnego (wspólny znak towarowy, wspólny znak towarowy gwarancyjny, wspólne prawo ochronne) oraz regulamin znaku,
- rubryka F - wnioski i sprzeciwy oraz decyzje wydane w wyniku ich rozpoznania,
- rubryka G - rejestracja międzynarodowa (adnotacja o rejestracji międzynarodowej na podstawie zgłoszenia lub rejestracji krajowej),
- rubryka H - datę unieważnienia lub datę i przyczynę wygaśnięcia prawa ochronnego, zastąpienie rejestracji krajowej rejestracją międzynarodową.

**Uwaga:** Publikacji podlegają: zmiana uprawnionego, zmiana nazwy uprawnionego, prawa ograniczające prawo ochronne, zmiana regulaminu znaku wspólnego, sprostowania istotnych pomyłek.

**10006** 2006 05 18 A. Wprowadzono zmianę siedziby uprawnionego przez wykreślenie wpisu: Berol Corporation, Brentwood, Stany Zjednoczone Ameryki i dokonanie wpisu: Berol Corporation, Freeport, Stany Zjednoczone Ameryki.

**41918** 2006 05 22 A. Wprowadzono zmianę nazwy uprawnionego przez wykreślenie wpisu: „ŚRUBENA – PRODUKCJA” Spółka z o.o., Żywiec, Polska i dokonanie wpisu: Fabryka Śrub „ŚRUBENA – PRODUKCJA” Spółka z o.o., Żywiec, Polska.

**41918** 2006 05 22 A. Wprowadzono zmianę uprawnionego przez wykreślenie wpisu: Fabryka Śrub „ŚRUBENA – PRODUKCJA” Spółka z o.o., Żywiec, Polska i dokonanie wpisu: ŚRUBENA UNIA SPOŁKA AKCYJNA, Żywiec, Polska 240121640.

**44233** 2006 05 29 A. Wprowadzono zmianę uprawnionego przez wykreślenie wpisu: Esselte IPR AB, Sztokholm, Szwecja i dokonanie wpisu: DYMO AB, Solna, Szwecja.

**46821** 2006 05 22 A. Wprowadzono zmianę nazwy i siedziby uprawnionego przez wykreślenie wpisu: J.C.Hempel's Skibsfarve-Fabrik A/S, Lyngby, Dania i dokonanie wpisu: HEMPEL A/S, Kongens Lyngby, Dania.

**50320** 2006 05 19 A. Wprowadzono zmianę uprawnionego przez wykreślenie wpisu: Candia S.A., Lyon, Francja i dokonanie wpisu: Compagnie Européenne de Diffusion de Produits Lactés-CEDILAC S.A., Lyon, Francja.

**53781** 2006 05 30 A. Wprowadzono zmianę nazwy uprawnionego przez wykreślenie wpisu: Pharmacia & Upjohn Company, Peapack, Stany Zjednoczone Ameryki i dokonanie wpisu: PHARMACIA & UPJOHN COMPANY LLC, Peapack, Stany Zjednoczone Ameryki.

**53863** 2006 05 30 A. Wprowadzono zmianę siedziby uprawnionego przez wykreślenie wpisu: Glaxo Group Limited, Londyn, Wielka Brytania i dokonanie wpisu: Glaxo Group Limited, Greenford, Wielka Brytania.

**54585** 2006 05 30 A. Wprowadzono zmianę uprawnionego przez wykreślenie wpisu: Simplex Time Recorder Co., Gardner, Stany Zjednoczone Ameryki i dokonanie wpisu: ADT Services AG, Schaffhausen, Szwajcaria.

**55060** 2006 05 22 A. Wprowadzono zmianę nazwy uprawnionego przez wykreślenie wpisu: Nippondenso Co. Ltd. Kariya, Japonia i dokonanie wpisu: DENSO CORPORATION, Kariya, Japonia.

**59762** 2006 05 22 A. Wprowadzono zmianę nazwy uprawnionego przez wykreślenie wpisu: Bostik Findley GmbH, Borgholzhausen, Niemcy i dokonanie wpisu: Bostik GmbH, Borgholzhausen, Niemcy.

**59866** 2006 05 30 A. Wprowadzono zmianę nazwy uprawnionego przez wykreślenie wpisu: Léciva, akciova společnost, Praga, Republika Czeska i dokonanie wpisu: Zentiva, a.s., Praga, Republika Czeska.

**60890** 2006 05 22 A. Wprowadzono zmianę uprawnionego przez wykreślenie wpisu: Pfizer Inc. (Delaware corporation), Nowy Jork, Stany Zjednoczone Ameryki i dokonanie wpisu: Pfizer Products Inc., Groton, Stany Zjednoczone Ameryki.

**61529** 2006 05 15 A. Wprowadzono zmianę nazwy uprawnionego przez wykreślenie wpisu: LEAF POLAND SPÓŁKA Z OGRANICZONĄ ODPOWIEDZIALNOŚCIĄ, Warszawa, Polska i dokonanie wpisu: SYRENA CUKIERKI SPÓŁKA Z OGRANICZONĄ ODPOWIEDZIALNOŚCIĄ, Warszawa, Polska.

**61529** 2006 05 15 A. Wprowadzono zmianę nazwy uprawnionego przez wykreślenie wpisu: SYRENA CUKIERKI SPÓŁKA Z OGRANICZONĄ ODPOWIEDZIALNOŚCIĄ, Warszawa, Polska i dokonanie wpisu: SYRENA CUKIERKI SPÓŁKA Z OGRANICZONĄ ODPOWIEDZIALNOŚCIĄ W LIKWIDACJI, Warszawa, Polska.

**61589** 2006 05 15 A. Wprowadzono zmianę nazwy uprawnionego przez wykreślenie wpisu: LEAF POLAND SPÓŁKA Z OGRANICZONĄ ODPOWIEDZIALNOŚCIĄ, Warszawa, Polska i dokonanie wpisu: SYRENA CUKIERKI SPÓŁKA Z OGRANICZONĄ ODPOWIEDZIALNOŚCIĄ, Warszawa, Polska.

**61589** 2006 05 15 A. Wprowadzono zmianę nazwy uprawnionego przez wykreślenie wpisu: SYRENA CUKIERKI SPÓŁKA Z OGRANICZONĄ ODPOWIEDZIALNOŚCIĄ, Warszawa, Polska i dokonanie wpisu: SYRENA CUKIERKI SPÓŁKA Z OGRANICZONĄ ODPOWIEDZIALNOŚCIĄ W LIKWIDACJI, Warszawa, Polska.

**61590** 2006 05 16 A. Wprowadzono zmianę nazwy uprawnionego przez wykreślenie wpisu: LEAF POLAND SPÓŁKA Z OGRANICZONĄ ODPOWIEDZIALNOŚCIĄ, Warszawa, Polska i dokonanie wpisu: SYRENA CUKIERKI SPÓŁKA Z OGRANICZONĄ ODPOWIEDZIALNOŚCIĄ, Warszawa, Polska.

**61590** 2006 05 16 A. Wprowadzono zmianę nazwy uprawnionego przez wykreślenie wpisu: SYRENA CUKIERKI SPÓŁKA Z OGRANICZONĄ ODPOWIEDZIALNOŚCIĄ, Warszawa, Polska i dokonanie wpisu: SYRENA CUKIERKI SPÓŁKA Z OGRANICZONĄ ODPOWIEDZIALNOŚCIĄ W LIKWIDACJI, Warszawa, Polska.

**61594** 2006 05 16 A. Wprowadzono zmianę nazwy uprawnionego przez wykreślenie wpisu: LEAF POLAND SPÓŁKA Z OGRANICZONĄ ODPOWIEDZIALNOŚCIĄ, Warszawa, Polska i dokonanie wpisu: SYRENA CUKIERKI SPÓŁKA Z OGRANICZONĄ ODPOWIEDZIALNOŚCIĄ, Warszawa, Polska.

**61594** 2006 05 16 A. Wprowadzono zmianę nazwy uprawnionego przez wykreślenie wpisu: SYRENA CUKIERKI SPÓŁKA Z OGRANICZONĄ ODPOWIEDZIALNOŚCIĄ, Warszawa, Polska i dokonanie wpisu: SYRENA CUKIERKI SPÓŁKA Z OGRANICZONĄ ODPOWIEDZIALNOŚCIĄ W LIKWIDACJI, Warszawa, Polska.

**61595** 2006 05 16 A. Wprowadzono zmianę nazwy uprawnionego przez wykreślenie wpisu: LEAF POLAND SPÓŁKA Z OGRANICZONĄ ODPOWIEDZIALNOŚCIĄ, Warszawa, Polska i dokonanie wpisu: SYRENA CUKIERKI SPÓŁKA Z OGRANICZONĄ ODPOWIEDZIALNOŚCIĄ, Warszawa, Polska.

**61595** 2006 05 16 A. Wprowadzono zmianę nazwy uprawnionego przez wykreślenie wpisu: SYRENA CUKIERKI SPÓŁKA Z OGRANICZONĄ ODPOWIEDZIALNOŚCIĄ, Warszawa, Polska i dokonanie wpisu: SYRENA CUKIERKI SPÓŁKA Z OGRANICZONĄ ODPOWIEDZIALNOŚCIĄ W LIKWIDACJI, Warszawa, Polska.

**61703** 2006 05 30 A. Wprowadzono zmianę uprawnionego przez wykreślenie wpisu: Kundo Staiger GmbH, St.Georgen, Niemcy i dokonanie wpisu: KUNDO System Technik GmbH, St.Georgen, Niemcy.

**61777** 2006 05 19 C. Dokonano wpisu: Rejestracja krajowa została zastąpiona rejestracją międzynarodową IR-213138.

**61814** 2006 05 30 A. Wprowadzono zmianę uprawnionego przez wykreślenie wpisu: Courvoisier S.A., Jarnac, Francja i dokonanie wpisu: COURVOISIER S.A.S., Jarnac, Francja.

**62090** 2006 05 16 A. Wprowadzono zmianę nazwy i siedziby uprawnionego przez wykreślenie wpisu: HERBAPOL – ŁÓDŹ” Spółka Akcyjna, Łódź, Polska i dokonanie wpisu: „HERBAPOL – ŁÓDŹ” Spółka Akcyjna w likwidacji, Kutno, Polska.

**62091** 2006 05 16 A. Wprowadzono zmianę nazwy i siedziby uprawnionego przez wykreślenie wpisu: HERBAPOL – ŁÓDŹ” Spółka Akcyjna, Łódź, Polska i dokonanie wpisu: „HERBAPOL – ŁÓDŹ” Spółka Akcyjna w likwidacji, Kutno, Polska.

**62094** 2006 05 16 A. Wprowadzono zmianę nazwy i siedziby uprawnionego przez wykreślenie wpisu: HERBAPOL – ŁÓDŹ” Spółka Akcyjna, Łódź, Polska i dokonanie wpisu: „HERBAPOL – ŁÓDŹ” Spółka Akcyjna w likwidacji, Kutno, Polska.

**62095** 2006 05 16 A. Wprowadzono zmianę nazwy i siedziby uprawnionego przez wykreślenie wpisu: HERBAPOL – ŁÓDŹ” Spółka Akcyjna, Łódź, Polska i dokonanie wpisu: „HERBAPOL – ŁÓDŹ” Spółka Akcyjna w likwidacji, Kutno, Polska.

**62096** 2006 05 16 A. Wprowadzono zmianę nazwy i siedziby uprawnionego przez wykreślenie wpisu: HERBAPOL – ŁÓDŹ” Spółka Akcyjna, Łódź, Polska i dokonanie wpisu: „HERBAPOL – ŁÓDŹ” Spółka Akcyjna w likwidacji, Kutno, Polska.

**62097** 2006 05 16 A. Wprowadzono zmianę nazwy i siedziby uprawnionego przez wykreślenie wpisu: HERBAPOL – ŁÓDŹ” Spółka Akcyjna, Łódź, Polska i dokonanie wpisu: „HERBAPOL – ŁÓDŹ” Spółka Akcyjna w likwidacji, Kutno, Polska.

**62098** 2006 05 16 A. Wprowadzono zmianę nazwy i siedziby uprawnionego przez wykreślenie wpisu: HERBAPOL – ŁÓDŹ” Spółka Akcyjna, Łódź, Polska i dokonanie wpisu: „HERBAPOL – ŁÓDŹ” Spółka Akcyjna w likwidacji, Kutno, Polska.

**62099** 2006 05 16 A. Wprowadzono zmianę nazwy i siedziby uprawnionego przez wykreślenie wpisu: HERBAPOL – ŁÓDŹ” Spółka Akcyjna, Łódź, Polska i dokonanie wpisu: „HERBAPOL – ŁÓDŹ” Spółka Akcyjna w likwidacji, Kutno, Polska.

**62100** 2006 05 16 A. Wprowadzono zmianę nazwy i siedziby uprawnionego przez wykreślenie wpisu: HERBAPOL – ŁÓDŹ” Spółka Akcyjna, Łódź, Polska i dokonanie wpisu: „HERBAPOL – ŁÓDŹ” Spółka Akcyjna w likwidacji, Kutno, Polska.

**62101** 2006 05 16 A. Wprowadzono zmianę nazwy i siedziby uprawnionego przez wykreślenie wpisu: HERBAPOL – ŁÓDŹ” Spół-

ka Akcyjna, Łódź, Polska i dokonanie wpisu: „HERBAPOL – ŁÓDŹ” Spółka Akcyjna w likwidacji, Kutno, Polska.

**62102** 2006 05 16 A. Wprowadzono zmianę nazwy i siedziby uprawnionego przez wykreślenie wpisu: HERBAPOL – ŁÓDŹ” Spółka Akcyjna, Łódź, Polska i dokonanie wpisu: „HERBAPOL – ŁÓDŹ” Spółka Akcyjna w likwidacji, Kutno, Polska.

**62103** 2006 05 16 A. Wprowadzono zmianę nazwy i siedziby uprawnionego przez wykreślenie wpisu: HERBAPOL – ŁÓDŹ” Spółka Akcyjna, Łódź, Polska i dokonanie wpisu: „HERBAPOL – ŁÓDŹ” Spółka Akcyjna w likwidacji, Kutno, Polska.

**62106** 2006 05 16 A. Wprowadzono zmianę nazwy i siedziby uprawnionego przez wykreślenie wpisu: HERBAPOL – ŁÓDŹ” Spółka Akcyjna, Łódź, Polska i dokonanie wpisu: „HERBAPOL – ŁÓDŹ” Spółka Akcyjna w likwidacji, Kutno, Polska.

**62167** 2006 05 30 A. Wprowadzono zmianę nazwy uprawnionego przez wykreślenie wpisu: Pharmacia & Upjohn Company, Peapack, Stany Zjednoczone Ameryki i dokonanie wpisu: PHARMACIA & UPJOHN COMPANY LLC, Peapack, Stany Zjednoczone Ameryki.

**62264** 2006 05 16 A. Wprowadzono zmianę nazwy uprawnionego przez wykreślenie wpisu: LEAF POLAND SPÓŁKA Z OGRANICZONĄ ODPOWIEDZIALNOŚCIĄ, Warszawa, Polska i dokonanie wpisu: SYRENA CUKIERKI SPÓŁKA Z OGRANICZONĄ ODPOWIEDZIALNOŚCIĄ, Warszawa, Polska.

**62264** 2006 05 16 A. Wprowadzono zmianę nazwy uprawnionego przez wykreślenie wpisu: SYRENA CUKIERKI SPÓŁKA Z OGRANICZONĄ ODPOWIEDZIALNOŚCIĄ, Warszawa, Polska i dokonanie wpisu: SYRENA CUKIERKI SPÓŁKA Z OGRANICZONĄ ODPOWIEDZIALNOŚCIĄ W LIKWIDACJI, Warszawa, Polska.

**62699** 2006 05 17 A. Wprowadzono zmianę uprawnionego przez wykreślenie wpisu: PHILIPS LIGHTING-FAREL MAZURY Spółka z o.o., Kętrzyn, Polska i dokonanie wpisu: Philips Lighting Poland S.A., Piła, Polska 570007259 764-00-01-443.

**62746** 2006 05 17 A. Wprowadzono zmianę uprawnionego przez wykreślenie wpisu: PHILIPS LIGHTING-FAREL MAZURY Spółka z o.o., Kętrzyn, Polska i dokonanie wpisu: Philips Lighting Poland S.A., Piła, Polska.

**66807** 2006 05 18 A. Wprowadzono zmianę nazwy uprawnionego przez wykreślenie wpisu: Woellner – Werke GmbH & Co., Ludwigshafen, Niemcy i dokonanie wpisu: Woellner – Werke GmbH & Co. KG, Ludwigshafen, Niemcy.

**66807** 2006 05 18 A. Wprowadzono zmianę nazwy uprawnionego przez wykreślenie wpisu: Woellner – Werke GmbH & Co. KG, Ludwigshafen, Niemcy i dokonanie wpisu: Wöllner GmbH & Co. KG, Ludwigshafen, Niemcy.

**67092** 2006 05 30 A. Wprowadzono zmianę uprawnionego przez wykreślenie wpisu: Spicer Gelenkwellenbau GmbH & Co. KG, Essen, Niemcy i dokonanie wpisu: Spicer Gelenkwellenbau GmbH, Essen, Niemcy.

**76064** 2006 05 30 A. Wprowadzono zmianę uprawnionego przez wykreślenie wpisu: Appel & Frenzel GmbH, Düsseldorf, Niemcy i dokonanie wpisu: Düsseldorfer Löwensenf GmbH, Düsseldorf, Niemcy.

**77594** 2006 05 05 A. Wprowadzono zmianę uprawnionego przez wykreślenie wpisu: GWAREK Przedsiębiorstwo Handlowe Bogusiewicz Zygmunt, Jaworski Tadeusz, Szcześniak Grzegorz, Błonie, Polska i dokonanie wpisu: Przedsiębiorstwo Handlowe „Gwarek” Spółka Cywilna Eksport-Import Tadeusz Jaworski, Grzegorz Szcześniak, Błonie, Polska.

**77594** 2006 05 05 A. Wprowadzono zmianę uprawnionego przez wykreślenie wpisu: Przedsiębiorstwo Handlowe „Gwarek” Spółka Cywilna Eksport-Import Tadeusz Jaworski, Grzegorz Szcześniak, Błonie, Polska i dokonanie wpisu: Przedsiębiorstwo Handlo-

we „Gwarek” Spółka Cywilna Eksport-Import Tadeusz Jaworski, Krystyna Szcześniak, Grzegorz Szcześniak, Błonie, Polska.

**77594** 2006 05 05 A. Wprowadzono zmianę uprawnionego przez wykreślenie wpisu: Przedsiębiorstwo Handlowe „Gwarek” Spółka Cywilna Eksport-Import Tadeusz Jaworski, Krystyna Szcześniak, Grzegorz Szcześniak, Błonie, Polska i dokonanie wpisu: Przedsiębiorstwo Handlowe „Gwarek” Spółka Cywilna Eksport-Import Krystyna Szcześniak, Grzegorz Szcześniak, Błonie, Polska.

**77972** 2006 05 18 A. Wprowadzono zmianę uprawnionego przez wykreślenie wpisu: „DALLAS CORPORATIONS” Sp. z o.o., Zielona Góra, Polska i dokonanie wpisu: „KRATER” Sp. z o.o., Wałbrzych, Polska.

**78337** 2006 05 17 C. Dokonano wpisu: Rejestracja krajowa została zastąpiona rejestracją międzynarodową IR-795956.

**79353** 2006 05 17 A. Wprowadzono zmianę nazwy uprawnionego przez wykreślenie wpisu: JAZON Przedsiębiorstwo Produkcyjno-Handlowe Zadykowicz Jan, Jurowce, Polska i dokonanie wpisu: „JAZON” Jan Zadykowicz, Jurowce, Polska.

**79526** 2006 05 30 A. Wprowadzono zmianę uprawnionego przez wykreślenie wpisu: Pharmacia Aktiebolag, Sztokholm, Szwecja i dokonanie wpisu: UCB Pharma Limited, Slough, Wielka Brytania.

**80097** 2006 05 05 A. Wprowadzono zmianę uprawnionego przez wykreślenie wpisu: GWAREK Przedsiębiorstwo Handlowe Jaworski Tadeusz, Szcześniak Grzegorz, Błonie, Polska i dokonanie wpisu: Przedsiębiorstwo Handlowe „Gwarek” Spółka Cywilna Eksport-Import Tadeusz Jaworski, Krystyna Szcześniak, Grzegorz Szcześniak, Błonie, Polska.

**80097** 2006 05 05 A. Wprowadzono zmianę uprawnionego przez wykreślenie wpisu: Przedsiębiorstwo Handlowe „Gwarek” Spółka Cywilna Eksport-Import Tadeusz Jaworski, Krystyna Szcześniak, Grzegorz Szcześniak, Błonie, Polska i dokonanie wpisu: Przedsiębiorstwo Handlowe „Gwarek” Spółka Cywilna Eksport-Import Krystyna Szcześniak, Grzegorz Szcześniak, Błonie, Polska.

**82266** 2006 05 22 A. Wprowadzono zmianę uprawnionego przez wykreślenie wpisu: EUROMARK POLSKA Spółka z ograniczoną odpowiedzialnością, Warszawa, Polska i dokonanie wpisu: „EUROMARK POLSKA” SPÓŁKA AKCYJNA, Warszawa, Polska.

**84239** 2006 05 10 A. Wprowadzono zmianę uprawnionego przez wykreślenie wpisu: CHAMPION SPÓŁKA AKCYJNA, Jarogniewice, Polska i dokonanie wpisu: Farma Foods Sp. z o.o., Puszczykowo, Polska.

**84302** 2006 05 22 A. Wprowadzono zmianę siedziby uprawnionego przez wykreślenie wpisu: Georg Stolle GmbH, Kahnsdorf, Niemcy i dokonanie wpisu: Georg Stolle GmbH, Neutrebbin, Niemcy.

**84302** 2006 05 22 A. Wprowadzono zmianę uprawnionego przez wykreślenie wpisu: Georg Stolle GmbH, Neutrebbin, Niemcy i dokonanie wpisu: Christoph Stolle; Brigitte Lucks; Visbek, Niemcy.

**85635** 2006 05 29 A. Wprowadzono zmianę uprawnionego przez wykreślenie wpisu: DeTeWe Deutsche Telephonwerke Aktiengesellschaft & Co., Berlin, Niemcy i dokonanie wpisu: DeTeWe Deutsche Telephonwerke Aktiengesellschaft & Co. KG, Berlin, Niemcy.

**85635** 2006 05 29 A. Wprowadzono zmianę uprawnionego przez wykreślenie wpisu: DeTeWe Deutsche Telephonwerke Aktiengesellschaft & Co.KG, Berlin, Niemcy i dokonanie wpisu: DeTeWe Systems GmbH, Berlin, Niemcy.

**87020** 2006 05 22 A. Wprowadzono zmianę siedziby uprawnionego przez wykreślenie wpisu: COMPAGNIE FINANCIERE EUROPEENNE DE LITERIE S.A., Clichy, Francja i dokonanie wpisu: COMPAGNIE FINANCIERE EUROPEENNE DE LITERIE S.A., Paryż, Francja.

**87412** 2006 05 17 A. Wprowadzono zmianę uprawnionego przez wykreślenie wpisu: OPTYKUS Janusz Błażejowski, Katowice, Polska i dokonanie wpisu: OPTYKUS s.c. Kamiera Błażejow-

ska, Janusz Błażejowski, Grzegorz Błażejowski, Katowice, Polska 276403824.

**88984** 2006 05 29 A. Wprowadzono zmianę nazwy i siedziby uprawnionego przez wykreślenie wpisu: Quo Vadis s.a., Marseille, Francja i dokonanie wpisu: EDITIONS QUO VADIS Societe par actions simpliffee, Carquefou, Francja.

**90112** 2006 05 30 A. Wprowadzono zmianę uprawnionego przez wykreślenie wpisu: Sikorski Ryszard, Żarek Zdzisław, Mińsk Mazowiecki, Polska i dokonanie wpisu: PRZEDSIĘBIORSTWO PRODUKCYJNO-HANDLOWE „MINBUD” RYSZARD SIKORSKI, ZDZISLAW ŻAREK I WSPÓLNICY SPÓŁKA JAWNA, Stojadła, Polska.

**90755** 2006 05 15 A. Wprowadzono zmianę nazwy uprawnionego przez wykreślenie wpisu: LEAF POLAND SPÓŁKA Z OGRANICZONĄ ODPOWIEDZIALNOŚCIĄ, Warszawa, Polska i dokonanie wpisu: SYRENA CUKIERKI SPÓŁKA Z OGRANICZONĄ ODPOWIEDZIALNOŚCIĄ, Warszawa, Polska.

**90755** 2006 05 15 A. Wprowadzono zmianę nazwy uprawnionego przez wykreślenie wpisu: SYRENA CUKIERKI SPÓŁKA Z OGRANICZONĄ ODPOWIEDZIALNOŚCIĄ, Warszawa, Polska i dokonanie wpisu: SYRENA CUKIERKI SPÓŁKA Z OGRANICZONĄ ODPOWIEDZIALNOŚCIĄ W LIKWIDACJI, Warszawa, Polska.

**90844** 2006 05 30 A. Wprowadzono zmianę uprawnionego przez wykreślenie wpisu: ESI Polska Sp. z o.o. z siedzibą w Warszawie Zakład Dar Natury w Warszawie, Warszawa, Polska i dokonanie wpisu: CENTRAL PROPERTIES SPÓŁKA AKCYJNA, Warszawa, Polska.

**90844** 2006 05 30 A. Wprowadzono zmianę nazwy uprawnionego przez wykreślenie wpisu: CENTRAL PROPERTIES SPÓŁKA AKCYJNA, Warszawa, Polska i dokonanie wpisu: NESTLE WATERS POLSKA SPÓŁKA AKCYJNA, Warszawa, Polska.

**92247** 2006 05 12 A. Wprowadzono zmianę uprawnionego przez wykreślenie wpisu: Firma PUJAN –OST S.C. Puchalski Jan, Nieczuja-Ostrowski Tadeusz, Elbląg, Polska i dokonanie wpisu: PUJAN Jan Puchalski, Elbląg, Polska 170054395.

**93029** 2006 05 29 A. Wprowadzono zmianę uprawnionego przez wykreślenie wpisu: M.I.S.A., Rueil-Malmaison, Francja i dokonanie wpisu: GEOXIA MAISONS INDIVIDUELLES, Rueil-Malmaison, Francja.

**93113** 2006 05 29 A. Wprowadzono zmianę siedziby uprawnionego przez wykreślenie wpisu: FOSBEL EUROPE B.V., Woerden, Holandia i dokonanie wpisu: FOSBEL EUROPE B.V., Aalten, Holandia.

**93113** 2006 05 29 A. Wprowadzono zmianę uprawnionego przez wykreślenie wpisu: FOSBEL EUROPE B.V., Aalten, Holandia i dokonanie wpisu: FOSBEL INTELLECTUAL AG, Pläffikon, Holandia.

**93113** 2006 05 29 A. Wprowadzono zmianę uprawnionego przez wykreślenie wpisu: FOSBEL INTELLECTUAL AG, Pläffikon, Holandia i dokonanie wpisu: HAILJUMPER LIMITED, Birmingham, Wielka Brytania.

**93113** 2006 05 29 A. Wprowadzono zmianę nazwy i siedziby uprawnionego przez wykreślenie wpisu: HAILJUMPER LIMITED, Birmingham, Wielka Brytania i dokonanie wpisu: FOSBEL INTELLECTUAL LIMITED, Staffordshire, Wielka Brytania.

**93113** 2006 05 29 A. Wprowadzono zmianę siedziby uprawnionego przez wykreślenie wpisu: FOSBEL INTELLECTUAL LIMITED, Staffordshire, Wielka Brytania i dokonanie wpisu: FOSBEL INTELLECTUAL LIMITED, Warwickshire, Wielka Brytania.

**95256** 2006 05 05 A. Wprowadzono zmianę nazwy uprawnionego przez wykreślenie wpisu: Przedsiębiorstwo BALTICON Spółka z o.o., Sopot, Polska i dokonanie wpisu: „BALTICON” Spółka z o.o., Sopot, Polska.

**95256** 2006 05 05 A. Wprowadzono zmianę siedziby uprawnionego przez wykreślenie wpisu: „BALTICON” Spółka z o.o., Sopot, Polska i dokonanie wpisu: „BALTICON” Spółka z o.o., Gdynia, Polska.

**95725** 2006 05 19 A. Wprowadzono zmianę uprawnionego przez wykreślenie wpisu: Szymoński Jacek MULTIENT, Warszawa, Polska i dokonanie wpisu: MULTIDENT Przychodnia Stomatologiczna, Jacek Szymoński, Małgorzata Szymońska, Zofia Łopuszyńska, Anna Szymońska, Janusz Szymoński, Warszawa, Polska 017296496.

**95803** 2006 05 22 A. Wprowadzono zmianę nazwy i siedziby uprawnionego przez wykreślenie wpisu: Cussons Polska S.A., Wrocław, Polska i dokonanie wpisu: PC CUSSONS POLSKA SPÓŁKA AKCYJNA, Warszawa, Polska.

**95890** 2006 05 22 A. Wprowadzono zmianę nazwy i siedziby uprawnionego przez wykreślenie wpisu: Cussons Polska S.A., Wrocław, Polska i dokonanie wpisu: PC CUSSONS POLSKA SPÓŁKA AKCYJNA, Warszawa, Polska.

**96299** 2006 05 30 A. Wprowadzono zmianę siedziby uprawnionego przez wykreślenie wpisu: PROSIACZEK Spółka z o.o., Bydgoszcz, Polska i dokonanie wpisu: PROSIACZEK Spółka z o.o., Krąplewice, Polska.

**96515** 2006 05 25 A. Wprowadzono zmianę uprawnionego przez wykreślenie wpisu: GENERAL TRAILERS FRANCE, Ris Orangis, Francja i dokonanie wpisu: FRUEHAUF, Andrezieux Boutheon, Francja.

**96812** 2006 05 18 A. Wprowadzono zmianę uprawnionego przez wykreślenie wpisu: „DALLAS CORPORATIONS” Sp. z o.o., Zielona Góra, Polska i dokonanie wpisu: „KRATER” Sp. z o.o., Wałbrzych, Polska.

**97482** 2006 05 15 A. Wprowadzono zmianę nazwy uprawnionego przez wykreślenie wpisu: LEAF POLAND SPÓŁKA Z OGRANICZONĄ ODPOWIEDZIALNOŚCIĄ, Warszawa, Polska i dokonanie wpisu: SYRENA CUKIERKI SPÓŁKA Z OGRANICZONĄ ODPOWIEDZIALNOŚCIĄ, Warszawa, Polska.

**97482** 2006 05 15 A. Wprowadzono zmianę nazwy uprawnionego przez wykreślenie wpisu: SYRENA CUKIERKI SPÓŁKA Z OGRANICZONĄ ODPOWIEDZIALNOŚCIĄ, Warszawa, Polska i dokonanie wpisu: SYRENA CUKIERKI SPÓŁKA Z OGRANICZONĄ ODPOWIEDZIALNOŚCIĄ W LIKWIDACJI, Warszawa, Polska.

**97674** 2006 05 22 A. Wprowadzono zmianę uprawnionego przez wykreślenie wpisu: VITEX Przedsiębiorstwo Produkcyjno Usługowe i Handlowe Spółka z o.o., Poznań, Polska i dokonanie wpisu: Wojciech Niewitecki; Olga Kaczmarek; Poznań, Polska.

**98250** 2006 05 23 A. Wprowadzono zmianę uprawnionego przez wykreślenie wpisu: „OKNOPLAST” Kosiński Witold, Kosińska Agnieszka, Łańcut, Polska i dokonanie wpisu: Kosiński Witold, OKNOPLAST, Łańcut, Polska.

**99457** 2006 05 30 A. Wprowadzono zmianę uprawnionego przez wykreślenie wpisu: Jurkiewicz Wojciech POLIMER Przedsiębiorstwo Przemysłu Tworzyw Sztucznych, Słupno, Polska i dokonanie wpisu: POLIMER SPÓŁKA Z OGRANICZONĄ ODPOWIEDZIALNOŚCIĄ, Słupno, Polska.

**100533** 2006 05 29 A. Wprowadzono zmianę nazwy i siedziby uprawnionego przez wykreślenie wpisu: Quo Vadis s.a., Marseille, Francja i dokonanie wpisu: EDITIONS QUO VADIS Societe par actions simpliffee, Carquefou, Francja.

**100835** 2006 05 22 A. Wprowadzono zmianę uprawnionego przez wykreślenie wpisu: MIESZKO Zakład Przemysłu Cukierniczego Spółka z o.o., Racibórz, Polska i dokonanie wpisu: Zakład Przemysłu Cukierniczego MIESZKO S.A., Racibórz, Polska.

**100934** 2006 05 29 A. Wprowadzono zmianę nazwy i siedziby uprawnionego przez wykreślenie wpisu: Quo Vadis s.a., Marseille, Francja i dokonanie wpisu: EDITIONS QUO VADIS Societe par actions simpliffee, Carquefou, Francja.

**100969** 2006 05 15 A. Wprowadzono zmianę nazwy uprawnionego przez wykreślenie wpisu: LEAF POLAND SPÓŁKA Z OGRA-

NICZONĄ ODPOWIEDZIALNOŚCIĄ, Warszawa, Polska i dokonanie wpisu: SYRENA CUKIERKI SPÓŁKA Z OGRANICZONĄ ODPOWIEDZIALNOŚCIĄ, Warszawa, Polska.

**100969** 2006 05 15 A. Wprowadzono zmianę nazwy uprawnionego przez wykreślenie wpisu: SYRENA CUKIERKI SPÓŁKA Z OGRANICZONĄ ODPOWIEDZIALNOŚCIĄ, Warszawa, Polska i dokonanie wpisu: SYRENA CUKIERKI SPÓŁKA Z OGRANICZONĄ ODPOWIEDZIALNOŚCIĄ W LIKWIDACJI, Warszawa, Polska.

**101045** 2006 05 17 E. Wykreślono wpis: Na podstawie art. 168 ust. 1 pkt. 1 ustawy z dnia 30 czerwca 2000 r. Prawo własności przemysłowej prawo ochronne na znak towarowy wygasło z dniem 28.02.2005 r.

**101074** 2006 05 12 A. Wprowadzono zmianę uprawnionego przez wykreślenie wpisu: Zabezpieczenia Przeciwożarowe FIRE STOP Sp. z o.o., Szczecin, Polska i dokonanie wpisu: APOLLO FIRE DETECTORS LIMITED, Havant Hampshire, Wielka Brytania.

**101075** 2006 05 12 A. Wprowadzono zmianę uprawnionego przez wykreślenie wpisu: Zabezpieczenia Przeciwożarowe FIRE STOP Sp. z o.o., Szczecin, Polska i dokonanie wpisu: APOLLO FIRE DETECTORS LIMITED, Havant Hampshire, Wielka Brytania.

**101076** 2006 05 12 A. Wprowadzono zmianę uprawnionego przez wykreślenie wpisu: Zabezpieczenia Przeciwożarowe FIRE STOP Sp. z o.o., Szczecin, Polska i dokonanie wpisu: APOLLO FIRE DETECTORS LIMITED, Havant Hampshire, Wielka Brytania.

**101628** 2006 05 18 A. Wprowadzono zmianę uprawnionego przez wykreślenie wpisu: „DALLAS CORPORATIONS” Sp. z o.o., Zielona Góra, Polska i dokonanie wpisu: „KRATER” Sp. z o.o., Wałbrzych, Polska.

**101789** 2006 05 18 A. Wprowadzono zmianę uprawnionego przez wykreślenie wpisu: „DALLAS CORPORATIONS” Sp. z o.o., Zielona Góra, Polska i dokonanie wpisu: „KRATER” Sp. z o.o., Wałbrzych, Polska.

**101982** 2006 05 12 A. Wprowadzono zmianę uprawnionego przez wykreślenie wpisu: Zabezpieczenia Przeciwożarowe FIRE STOP Sp. z o.o., Szczecin, Polska i dokonanie wpisu: APOLLO FIRE DETECTORS LIMITED, Havant Hampshire, Wielka Brytania.

**102040** 2006 05 18 A. Wprowadzono zmianę uprawnionego przez wykreślenie wpisu: „DALLAS CORPORATIONS” Sp. z o.o., Zielona Góra, Polska i dokonanie wpisu: „KRATER” Sp. z o.o., Wałbrzych, Polska.

**102112** 2006 05 17 A. Wprowadzono zmianę nazwy uprawnionego przez wykreślenie wpisu: Sobek Werner, Urbańczyk Andrzej, Perończyk Zdzisław TESTING Biuro Techniczno-Handlowe, Katowice, Polska i dokonanie wpisu: Biuro Techniczno-Handlowe TESTING Sobek-Urbańczyk-Perończyk Spółka jawna, Katowice, Polska.

**102523** 2006 05 15 A. Wprowadzono zmianę nazwy uprawnionego przez wykreślenie wpisu: LEAF POLAND SPÓŁKA Z OGRANICZONĄ ODPOWIEDZIALNOŚCIĄ, Warszawa, Polska i dokonanie wpisu: SYRENA CUKIERKI SPÓŁKA Z OGRANICZONĄ ODPOWIEDZIALNOŚCIĄ, Warszawa, Polska.

**102523** 2006 05 15 A. Wprowadzono zmianę nazwy uprawnionego przez wykreślenie wpisu: SYRENA CUKIERKI SPÓŁKA Z OGRANICZONĄ ODPOWIEDZIALNOŚCIĄ, Warszawa, Polska i dokonanie wpisu: SYRENA CUKIERKI SPÓŁKA Z OGRANICZONĄ ODPOWIEDZIALNOŚCIĄ W LIKWIDACJI, Warszawa, Polska.

**103058** 2006 05 12 A. Wprowadzono zmianę uprawnionego przez wykreślenie wpisu: Zabezpieczenia Przeciwożarowe FIRE STOP Sp. z o.o., Szczecin, Polska i dokonanie wpisu: APOLLO FIRE DETECTORS LIMITED, Havant Hampshire, Wielka Brytania.

**103832** 2006 05 17 A. Wprowadzono zmianę nazwy uprawnionego przez wykreślenie wpisu: KANIA – PRZEDSIĘBIORSTWO DYSTRYBUCJI HURTOWEJ SPÓŁKA Z OGRANICZONĄ ODPOWIE-

DZIAŁNOŚCIĄ, Radzionków, Polska i dokonanie wpisu: KANLUX Spółka z o.o., Radzionków, Polska 003483855.

**104588** 2006 05 30 A. Wprowadzono zmianę nazwy i siedziby uprawnionego przez wykreślenie wpisu: Hungarovin Borgazdasági es Kereskedelmi Rt., Budapeszt, Węgry i dokonanie wpisu: Henkel & Söhnlein Hungaria Borgazdasági és Kereskedelmi Korlátolt Felelősségű Társaság, Balatonboglár, Węgry.

**104588** 2006 05 30 A. Wprowadzono zmianę nazwy i siedziby uprawnionego przez wykreślenie wpisu: Henkel & Söhnlein Hungaria Borgazdasági és Kereskedelmi Korlátolt Felelősségű Társaság, Balatonboglár, Węgry i dokonanie wpisu: Törley Pezsgőpincészet Korlátolt Felelősségű Társaság, Balatonboglár, Węgry.

**104588** 2006 05 30 A. Wprowadzono zmianę uprawnionego przez wykreślenie wpisu: Henkel & Söhnlein Hungaria Borgazdasági és Kereskedelmi Korlátolt Felelősségű Társaság, Balatonboglár, Węgry i dokonanie wpisu: Törley Pezsgőpincészet Korlátolt Felelősségű Társaság, Balatonboglár, Węgry.

**104753** 2006 05 15 A. Wprowadzono zmianę nazwy uprawnionego przez wykreślenie wpisu: Przedsiębiorstwo Produkcyjno-Usługowe ISOHOME 2000 P Spółka z o.o., Zduńska Wola, Polska i dokonanie wpisu: Przedsiębiorstwo Produkcyjno-Usługowe „IZODOM 2000 POLSKA” Spółka z o.o., Zduńska Wola, Polska.

**104753** 2006 05 15 A. Wprowadzono zmianę nazwy uprawnionego przez wykreślenie wpisu: Przedsiębiorstwo Produkcyjno-Usługowe „IZODOM 2000 POLSKA” Spółka z o.o., Zduńska Wola, Polska i dokonanie wpisu: „IZODOM 2000 POLSKA” SPÓŁKA Z OGRANICZONĄ ODPOWIEDZIALNOŚCIĄ, Zduńska Wola, Polska 730192247

**104928** 2006 05 15 A. Wprowadzono zmianę nazwy uprawnionego przez wykreślenie wpisu: Firma METALPOL Sowa Maria, Sowa Wojciech s.c., Mielec, Polska i dokonanie wpisu: „METALPOL” SOWA SPÓŁKA JAWNA, Mielec, Polska 005148865.

**105215** 2006 05 22 A. Wprowadzono zmianę siedziby uprawnionego przez wykreślenie wpisu: Millipore Corporation;, Bedford, Stany Zjednoczone Ameryki i dokonanie wpisu: Millipore Corporation;, Billerica, Stany Zjednoczone Ameryki.

**105294** 2006 05 12 A. Wprowadzono zmianę uprawnionego przez wykreślenie wpisu: Zabezpieczenia Przeciwpożarowe FIRE STOP Sp. z o.o., Szczecin, Polska i dokonanie wpisu: APOLLO FIRE DETECTORS LIMITED, Havant Hampshire, Wielka Brytania.

**105349** 2006 05 17 A. Wprowadzono zmianę siedziby uprawnionego przez wykreślenie wpisu: TRASKO-AL Spółka z o.o., Ostrzeszów, Polska i dokonanie wpisu: TRASKO-AL Spółka z o.o., Ostrów Wielkopolski, Polska.

**105556** 2006 05 17 A. Wprowadzono zmianę uprawnionego przez wykreślenie wpisu: BOCO-POLSKA Spółka z o.o., Łódź, Polska i dokonanie wpisu: HTS POLSKA Sp. z o.o., Łódź, Polska.

**105682** 2006 05 17 A. Wprowadzono zmianę uprawnionego przez wykreślenie wpisu: Spółka INWESTA AD Spółka z o.o., Warszawa, Polska i dokonanie wpisu: AD. Drągowski S.A., Warszawa, Polska.

**105744** 2006 05 22 A. Wprowadzono zmianę nazwy uprawnionego przez wykreślenie wpisu: Bolon Mattan AB;, Ulricehamn, Szwecja i dokonanie wpisu: Bolon Aktiebolag, Ulricehamn, Szwecja.

**105883** 2006 05 15 A. Wprowadzono zmianę nazwy uprawnionego przez wykreślenie wpisu: LEAF POLAND SPÓŁKA Z OGRANICZONĄ ODPOWIEDZIALNOŚCIĄ, Warszawa, Polska i dokonanie wpisu: SYRENA CUKIERKI SPÓŁKA Z OGRANICZONĄ ODPOWIEDZIALNOŚCIĄ, Warszawa, Polska.

**105883** 2006 05 15 A. Wprowadzono zmianę nazwy uprawnionego przez wykreślenie wpisu: SYRENA CUKIERKI SPÓŁKA Z OGRANICZONĄ ODPOWIEDZIALNOŚCIĄ, Warszawa, Polska i do-

konanie wpisu: SYRENA CUKIERKI SPÓŁKA Z OGRANICZONĄ ODPOWIEDZIALNOŚCIĄ W LIKWIDACJI, Warszawa, Polska.

**105884** 2006 05 15 A. Wprowadzono zmianę nazwy uprawnionego przez wykreślenie wpisu: LEAF POLAND SPÓŁKA Z OGRANICZONĄ ODPOWIEDZIALNOŚCIĄ, Warszawa, Polska i dokonanie wpisu: SYRENA CUKIERKI SPÓŁKA Z OGRANICZONĄ ODPOWIEDZIALNOŚCIĄ, Warszawa, Polska.

**105884** 2006 05 15 A. Wprowadzono zmianę nazwy uprawnionego przez wykreślenie wpisu: SYRENA CUKIERKI SPÓŁKA Z OGRANICZONĄ ODPOWIEDZIALNOŚCIĄ, Warszawa, Polska i dokonanie wpisu: SYRENA CUKIERKI SPÓŁKA Z OGRANICZONĄ ODPOWIEDZIALNOŚCIĄ W LIKWIDACJI, Warszawa, Polska.

**105992** 2006 05 22 A. Wprowadzono zmianę uprawnionego przez wykreślenie wpisu: Pfizer Inc.; New York, Stany Zjednoczone Ameryki i dokonanie wpisu: Pfizer Products Inc., Groton, Stany Zjednoczone Ameryki.

**106035** 2006 05 15 A. Wprowadzono zmianę nazwy uprawnionego przez wykreślenie wpisu: METALCO Przedsiębiorstwo Produkcyjno Usługowo Handlowe Spółka z o.o., Katowice, Polska i dokonanie wpisu: METALCO SPÓŁKA Z OGRANICZONĄ ODPOWIEDZIALNOŚCIĄ, Katowice, Polska 003506817.

**106111** 2006 05 15 A. Wprowadzono zmianę nazwy uprawnionego przez wykreślenie wpisu: LEAF POLAND SPÓŁKA Z OGRANICZONĄ ODPOWIEDZIALNOŚCIĄ, Warszawa, Polska i dokonanie wpisu: SYRENA CUKIERKI SPÓŁKA Z OGRANICZONĄ ODPOWIEDZIALNOŚCIĄ, Warszawa, Polska.

**106111** 2006 05 15 A. Wprowadzono zmianę nazwy uprawnionego przez wykreślenie wpisu: SYRENA CUKIERKI SPÓŁKA Z OGRANICZONĄ ODPOWIEDZIALNOŚCIĄ, Warszawa, Polska i dokonanie wpisu: SYRENA CUKIERKI SPÓŁKA Z OGRANICZONĄ ODPOWIEDZIALNOŚCIĄ W LIKWIDACJI, Warszawa, Polska.

**106310** 2006 05 18 A. Wprowadzono zmianę uprawnionego przez wykreślenie wpisu: INCO-VERITAS Spółka z o.o., Warszawa, Polska i dokonanie wpisu: INCO-VERITAS S.A., Warszawa, Polska.

**106350** 2006 05 17 A. Wprowadzono zmianę siedziby uprawnionego przez wykreślenie wpisu: CHRISAL POLSKA Spółka z o.o., Murowana Goślina, Polska i dokonanie wpisu: CHRISAL POLSKA Spółka z o.o., Poznań, Polska.

**106385** 2006 05 22 A. Wprowadzono zmianę nazwy uprawnionego przez wykreślenie wpisu: VFP Communications Spółka z o.o., Warszawa, Polska i dokonanie wpisu: VFP Communications LTD. Spółka z o.o., Warszawa, Polska.

**106491** 2006 05 17 A. Wprowadzono zmianę nazwy uprawnionego przez wykreślenie wpisu: NATUR-PRODUKT TOM-MARK Spółka z o.o., Warszawa, Polska i dokonanie wpisu: NATUR-PRODUKT ZDROVIT Spółka z o.o., Warszawa, Polska.

**106543** 2006 05 29 A. Wprowadzono zmianę uprawnionego przez wykreślenie wpisu: Elof Hansson AB;, Göteborg, Szwecja i dokonanie wpisu: Adexi A/S, Risskov, Dania.

**106765** 2006 05 29 A. Wprowadzono zmianę siedziby uprawnionego przez wykreślenie wpisu: Sprint Communications Company L.P.; Kansas City, Stany Zjednoczone Ameryki i dokonanie wpisu: Sprint Communications Company L.P., Overland Park, Stany Zjednoczone Ameryki.

**106947** 2006 05 22 A. Wprowadzono zmianę nazwy i siedziby uprawnionego przez wykreślenie wpisu: Piasecki Wojciech, Piasecki Zbigniew, Bargiełowski Włodzimierz BIOFLUID Przedsiębiorstwo Produkcyjno Handlowe Spółka Cywilna, Tuszyn, Polska i dokonanie wpisu: Przedsiębiorstwo Produkcyjno Handlowe BIOFLUID Spółka Jawna Piasecki Wojciech, Piasecki Zbigniew, Bargiełowski Włodzimierz, Górki Małe, Polska.

**106966** 2006 05 17 A. Wprowadzono zmianę nazwy uprawnionego przez wykreślenie wpisu: Stokłosa Jan, Stokłosa Henryk



STOKSON S.C., Chorzów, Polska i dokonanie wpisu: Stokłosa Jan, Stokłosa Henryk STOKSON Spółka Jawna, Chorzów, Polska.

**107110** 2006 05 15 A. Wprowadzono zmianę nazwy uprawnionego przez wykreślenie wpisu: LEAF POLAND SPÓŁKA Z OGRANICZONĄ ODPOWIEDZIALNOŚCIĄ, Warszawa, Polska i dokonanie wpisu: SYRENA CUKIERKI SPÓŁKA Z OGRANICZONĄ ODPOWIEDZIALNOŚCIĄ, Warszawa, Polska.

**107110** 2006 05 15 A. Wprowadzono zmianę nazwy uprawnionego przez wykreślenie wpisu: SYRENA CUKIERKI SPÓŁKA Z OGRANICZONĄ ODPOWIEDZIALNOŚCIĄ, Warszawa, Polska i dokonanie wpisu: SYRENA CUKIERKI SPÓŁKA Z OGRANICZONĄ ODPOWIEDZIALNOŚCIĄ W LIKWIDACJI, Warszawa, Polska.

**107138** 2006 05 29 A. Wprowadzono zmianę siedziby uprawnionego przez wykreślenie wpisu: Sprint Communications Company L.P., Kansas City, Stany Zjednoczone Ameryki i dokonanie wpisu: Sprint Communications Company L.P., Overland Park, Stany Zjednoczone Ameryki.

**107257** 2006 05 17 A. Wprowadzono zmianę nazwy uprawnionego przez wykreślenie wpisu: Nowicki Lech, Nowicki Robert Przedsiębiorstwo Produkcyjno Handlowe SWALEN S.C., Swarzędz, Polska i dokonanie wpisu: Przedsiębiorstwo Produkcyjno Handlowe SWALEN L.Nowicki, R.Nowicki Spółka Jawna, Swarzędz, Polska.

**107263** 2006 05 17 A. Wprowadzono zmianę nazwy uprawnionego przez wykreślenie wpisu: Nowicki Lech, Nowicki Robert Przedsiębiorstwo Produkcyjno Handlowe SWALEN S.C., Swarzędz, Polska i dokonanie wpisu: Przedsiębiorstwo Produkcyjno Handlowe SWALEN L.Nowicki, R.Nowicki Spółka Jawna, Swarzędz, Polska.

**107382** 2006 05 22 A. Wprowadzono zmianę siedziby uprawnionego przez wykreślenie wpisu: i-STAT Corporation, Princeton, Stany Zjednoczone Ameryki i dokonanie wpisu: i-STAT Corporation, East Windsor, Stany Zjednoczone Ameryki.

**107527** 2006 05 19 A. Wprowadzono zmianę nazwy uprawnionego przez wykreślenie wpisu: Pudliszki S.A., Pudliszki, Polska i dokonanie wpisu: HJ HEINZ POLSKA S.A., Pudliszki, Polska.

**108110** 2006 05 30 A. Wprowadzono zmianę uprawnionego przez wykreślenie wpisu: ESI Polska Sp. z o.o. z siedzibą w Warszawie Zakład Dar Natury w Warszawie, Warszawa, Polska i dokonanie wpisu: CENTRAL PROPERTIES SPÓŁKA AKCYJNA, Warszawa, Polska.

**108110** 2006 05 30 A. Wprowadzono zmianę nazwy uprawnionego przez wykreślenie wpisu: CENTRAL PROPERTIES SPÓŁKA AKCYJNA, Warszawa, Polska i dokonanie wpisu: NESTLE WATERS POLSKA SPÓŁKA AKCYJNA, Warszawa, Polska.

**108277** 2006 05 17 A. Wprowadzono zmianę nazwy i siedziby uprawnionego przez wykreślenie wpisu: HERBAPOL - ŁÓDŹ Spółka Akcyjna, Łódź, Polska i dokonanie wpisu: HERBAPOL - ŁÓDŹ Spółka Akcyjna w likwidacji, Kutno, Polska.

**108620** 2006 05 17 A. Wprowadzono zmianę nazwy uprawnionego przez wykreślenie wpisu: Lech Jerzy, Dominikowski Roman, Siewkowski Paweł INTERLECH J: LECH i S-ka, Elbląg, Polska i dokonanie wpisu: INTERLECH J.LECH I S-KA Spółka Jawna, Elbląg, Polska.

**108749** 2006 05 22 A. Wprowadzono zmianę siedziby uprawnionego przez wykreślenie wpisu: Mobitec AB, Kungälv, Szwecja i dokonanie wpisu: Mobitec Aktiebolag, Herrljunga, Szwecja.

**108863** 2006 05 17 A. Wprowadzono zmianę nazwy uprawnionego przez wykreślenie wpisu: Tronica S.A., Warszawa, Polska i dokonanie wpisu: BRILUX Spółka Akcyjna, Warszawa, Polska 010935639.

**108989** 2006 05 31 A. Wprowadzono zmianę uprawnionego przez wykreślenie wpisu: Wunsche Handelsgesellschaft International mbH, Hamburg, Niemcy i dokonanie wpisu: Wunsche Handelsgesellschaft International mbH & Co KG, Hamburg, Niemcy.

**109135** 2006 05 23 A. Wprowadzono zmianę siedziby uprawnionego przez wykreślenie wpisu: Zakład Produkcji Cukierniczej „Michałek” Spółka z o.o., Będzin, Polska i dokonanie wpisu: Zakład Produkcji Cukierniczej „Michałek” Spółka z o.o., Poznań, Polska 639688800.

**109135** 2006 05 23 A. Wprowadzono zmianę uprawnionego przez wykreślenie wpisu: Zakład Produkcji Cukierniczej „Michałek” Spółka z o.o., Poznań, Polska 639688800 i dokonanie wpisu: „MESFIT CAPITAL Sp. z o.o., Toruń, Polska 388-25-29-332 008042877.

**109135** 2006 05 23 A. Wprowadzono zmianę uprawnionego przez wykreślenie wpisu: „MESFIT CAPITAL Sp. z o.o., Toruń, Polska 388-25-29-332 008042877 i dokonanie wpisu: „MESFIT CAPITAL Sp. z o.o., Poznań, Polska 388-25-29-332 008042877.

**109180** 2006 05 18 A. Sprostowano błędną nazwę siedziby uprawnionego. Prawidłowy wpis powinien brzmieć: Brodła, Polska.

**109180** 2006 05 18 A. Wprowadzono zmianę uprawnionego przez wykreślenie wpisu: Agencja „Arbos Design” Jerzy Biernat, Brodła, Polska i dokonanie wpisu: Jerzy Biernat, Brodła, Polska.

**109830** 2006 05 15 A. Wprowadzono zmianę nazwy uprawnionego przez wykreślenie wpisu: LEAF POLAND SPÓŁKA Z OGRANICZONĄ ODPOWIEDZIALNOŚCIĄ, Warszawa, Polska i dokonanie wpisu: SYRENA CUKIERKI SPÓŁKA Z OGRANICZONĄ ODPOWIEDZIALNOŚCIĄ, Warszawa, Polska.

**109830** 2006 05 15 A. Wprowadzono zmianę nazwy uprawnionego przez wykreślenie wpisu: SYRENA CUKIERKI SPÓŁKA Z OGRANICZONĄ ODPOWIEDZIALNOŚCIĄ, Warszawa, Polska i dokonanie wpisu: SYRENA CUKIERKI SPÓŁKA Z OGRANICZONĄ ODPOWIEDZIALNOŚCIĄ W LIKWIDACJI, Warszawa, Polska.

**109848** 2006 05 15 A. Wprowadzono zmianę nazwy uprawnionego przez wykreślenie wpisu: LEAF POLAND SPÓŁKA Z OGRANICZONĄ ODPOWIEDZIALNOŚCIĄ, Warszawa, Polska i dokonanie wpisu: SYRENA CUKIERKI SPÓŁKA Z OGRANICZONĄ ODPOWIEDZIALNOŚCIĄ, Warszawa, Polska.

**109848** 2006 05 15 A. Wprowadzono zmianę nazwy uprawnionego przez wykreślenie wpisu: SYRENA CUKIERKI SPÓŁKA Z OGRANICZONĄ ODPOWIEDZIALNOŚCIĄ, Warszawa, Polska i dokonanie wpisu: SYRENA CUKIERKI SPÓŁKA Z OGRANICZONĄ ODPOWIEDZIALNOŚCIĄ W LIKWIDACJI, Warszawa, Polska.

**109877** 2006 05 15 A. Wprowadzono zmianę nazwy uprawnionego przez wykreślenie wpisu: LEAF POLAND SPÓŁKA Z OGRANICZONĄ ODPOWIEDZIALNOŚCIĄ, Warszawa, Polska i dokonanie wpisu: SYRENA CUKIERKI SPÓŁKA Z OGRANICZONĄ ODPOWIEDZIALNOŚCIĄ, Warszawa, Polska.

**109877** 2006 05 15 A. Wprowadzono zmianę nazwy uprawnionego przez wykreślenie wpisu: SYRENA CUKIERKI SPÓŁKA Z OGRANICZONĄ ODPOWIEDZIALNOŚCIĄ, Warszawa, Polska i dokonanie wpisu: SYRENA CUKIERKI SPÓŁKA Z OGRANICZONĄ ODPOWIEDZIALNOŚCIĄ W LIKWIDACJI, Warszawa, Polska.

**109935** 2006 05 15 A. Wprowadzono zmianę nazwy uprawnionego przez wykreślenie wpisu: „Multistal-Poznań” Spółka z o.o., Poznań, Polska i dokonanie wpisu: „MULTISTAL & LOHMANN” SPÓŁKA Z OGRANICZONĄ ODPOWIEDZIALNOŚCIĄ, Poznań, Polska 631087484.

**110025** 2006 05 19 A. Wprowadzono zmianę nazwy uprawnionego przez wykreślenie wpisu: Zakład Przetwórstwa Owoców i Warzyw NIELEDEW Sp. z o.o., Nielede, Polska i dokonanie wpisu: „VIN-KON-NIELEDEW” Sp. z o.o., Nielede, Polska.

**110172** 2006 05 15 A. Wprowadzono zmianę nazwy uprawnionego przez wykreślenie wpisu: LEAF POLAND SPÓŁKA Z OGRANICZONĄ ODPOWIEDZIALNOŚCIĄ, Warszawa, Polska i dokonanie wpisu: SYRENA CUKIERKI SPÓŁKA Z OGRANICZONĄ ODPOWIEDZIALNOŚCIĄ, Warszawa, Polska.

**110172** 2006 05 15 A. Wprowadzono zmianę nazwy uprawnionego przez wykreślenie wpisu: SYRENA CUKIERKI SPÓŁKA Z OGRANICZONĄ ODPOWIEDZIALNOŚCIĄ, Warszawa, Polska i dokonanie wpisu: SYRENA CUKIERKI SPÓŁKA Z OGRANICZONĄ ODPOWIEDZIALNOŚCIĄ W LIKWIDACJI, Warszawa, Polska.

**110456** 2006 05 30 A. Wprowadzono zmianę uprawnionego przez wykreślenie wpisu: Damiza Elżbieta, Damiza Jerzy Przedsiębiorstwo Produkcyjno-Handlowe ELDAM, Rawa Mazowiecka, Polska i dokonanie wpisu: DAMEL SPÓŁKA Z OGRANICZONĄ ODPOWIEDZIALNOŚCIĄ, Rawa Mazowiecka, Polska.

**110755** 2006 05 15 A. Wprowadzono zmianę nazwy uprawnionego przez wykreślenie wpisu: LEAF POLAND SPÓŁKA Z OGRANICZONĄ ODPOWIEDZIALNOŚCIĄ, Warszawa, Polska i dokonanie wpisu: SYRENA CUKIERKI SPÓŁKA Z OGRANICZONĄ ODPOWIEDZIALNOŚCIĄ, Warszawa, Polska.

**110755** 2006 05 15 A. Wprowadzono zmianę nazwy uprawnionego przez wykreślenie wpisu: SYRENA CUKIERKI SPÓŁKA Z OGRANICZONĄ ODPOWIEDZIALNOŚCIĄ, Warszawa, Polska i dokonanie wpisu: SYRENA CUKIERKI SPÓŁKA Z OGRANICZONĄ ODPOWIEDZIALNOŚCIĄ W LIKWIDACJI, Warszawa, Polska.

**110756** 2006 05 15 A. Wprowadzono zmianę nazwy uprawnionego przez wykreślenie wpisu: LEAF POLAND SPÓŁKA Z OGRANICZONĄ ODPOWIEDZIALNOŚCIĄ, Warszawa, Polska i dokonanie wpisu: SYRENA CUKIERKI SPÓŁKA Z OGRANICZONĄ ODPOWIEDZIALNOŚCIĄ, Warszawa, Polska.

**110756** 2006 05 15 A. Wprowadzono zmianę nazwy uprawnionego przez wykreślenie wpisu: SYRENA CUKIERKI SPÓŁKA Z OGRANICZONĄ ODPOWIEDZIALNOŚCIĄ, Warszawa, Polska i dokonanie wpisu: SYRENA CUKIERKI SPÓŁKA Z OGRANICZONĄ ODPOWIEDZIALNOŚCIĄ W LIKWIDACJI, Warszawa, Polska.

**110807** 2006 05 05 A. Wprowadzono zmianę uprawnionego przez wykreślenie wpisu: Państwowe Przedsiębiorstwo Wydawnicze RZECZPOSPOLITA, Warszawa, Polska i dokonanie wpisu: Przedsiębiorstwo Wydawnicze „Rzeczpospolita” Spółka Akcyjna, Warszawa, Polska.

**110945** 2006 05 22 A. Wprowadzono zmianę uprawnionego przez wykreślenie wpisu: EUROMARK POLSKA Spółka z ograniczoną odpowiedzialnością, Warszawa, Polska i dokonanie wpisu: „EUROMARK POLSKA” SPÓŁKA AKCYJNA, Warszawa, Polska.

**110946** 2006 05 22 A. Wprowadzono zmianę uprawnionego przez wykreślenie wpisu: EUROMARK POLSKA Spółka z ograniczoną odpowiedzialnością, Warszawa, Polska i dokonanie wpisu: „EUROMARK POLSKA” SPÓŁKA AKCYJNA, Warszawa, Polska.

**111044** 2006 05 25 A. Wprowadzono zmianę nazwy uprawnionego przez wykreślenie wpisu: Aventis CropScience GmbH, Frankfurt n. Menem, Niemcy i dokonanie wpisu: Bayer CropScience GmbH, Frankfurt n. Menem, Niemcy.

**111223** 2006 05 19 B. Wprowadzono zmianę przez wykreślenie całego wykazu towarów i wszystkich klas towarowych i dokonanie wpisu: od dnia 2004-04-11: afisze, albumy, broszury, czasopisma, fotografie, gazety, grafiki, kalendarze, książki, mapy, prospekty, torby do pakowania z papieru lub tworzyw sztucznych, kartki okolicznościowe; usługi reklamowe, usługi w zakresie badania opinii, usługi w zakresie badania rynku, usługi w zakresie badania w dziedzinie działalności gospodarczej, usługi w zakresie informacji handlowej, usługi w zakresie informacji o działalności gospodarczej, usługi w zakresie wynajmowania miejsca dla umieszczenia ogłoszeń, usługi w zakresie organizowania wystaw handlowych; usługi w zakresie dystrybucji gazet, usługi w zakresie publikowania tekstów innych niż teksty reklamowe, usługi w zakresie rozrywki: organizowanie festynów i zabaw; usługi redakcyjne, usługi w zakresie drukowania, usługi w zakresie doradztwa zawodowego, zwłaszcza w zakresie motoryzacji, gotowania, kosmetyki; klasy 16, 35, 40, 41, 42”.

**111237** 2006 05 22 A. Wprowadzono zmianę nazwy uprawnionego przez wykreślenie wpisu: Aratyk Elżbieta Iwona, Bęgowski Krzysztof Bogdan Spółka jawna ELANO-PACK, Izabelin, Polska i dokonanie wpisu: ELANCO-PACK E. ARATYK I SPÓŁKA Spółka Jawna, Izabelin, Polska.

**111260** 2006 05 15 A. Wprowadzono zmianę nazwy uprawnionego przez wykreślenie wpisu: LEAF POLAND SPÓŁKA Z OGRANICZONĄ ODPOWIEDZIALNOŚCIĄ, Warszawa, Polska i dokonanie wpisu: SYRENA CUKIERKI SPÓŁKA Z OGRANICZONĄ ODPOWIEDZIALNOŚCIĄ, Warszawa, Polska.

**111260** 2006 05 15 A. Wprowadzono zmianę nazwy uprawnionego przez wykreślenie wpisu: SYRENA CUKIERKI SPÓŁKA Z OGRANICZONĄ ODPOWIEDZIALNOŚCIĄ, Warszawa, Polska i dokonanie wpisu: SYRENA CUKIERKI SPÓŁKA Z OGRANICZONĄ ODPOWIEDZIALNOŚCIĄ W LIKWIDACJI, Warszawa, Polska.

**111340** 2006 05 22 A. Wprowadzono zmianę nazwy uprawnionego przez wykreślenie wpisu: Marciszewski Bogumił, Zawadowska Ewelina, Zawadowski Jan Firma Budowlana DANAK S.C., Łódź, Polska i dokonanie wpisu: DANAK FIRMA BUDOWLANA MARCISZEWSKI ZAWADOWSCY SPÓŁKA JAWNA, Łódź, Polska.

**111641** 2006 05 17 A. Wprowadzono zmianę siedziby uprawnionego przez wykreślenie wpisu: PRO-PRINT Sp. z o.o., Ciechanów, Polska i dokonanie wpisu: PRO-PRINT Sp. z o.o., Łomianki, Polska.

**111874** 2006 05 29 A. Wprowadzono zmianę uprawnionego przez wykreślenie wpisu: ELMET Radomskie Przedsiębiorstwo Handlu Artykułami Technicznymi, Radom, Polska i dokonanie wpisu: Elkom Komorek Wiesław, Winiarski Julian Spółka Jawna, Radom, Polska.

**111969** 2006 05 17 A. Wprowadzono zmianę nazwy uprawnionego przez wykreślenie wpisu: Polskie Zakłady Zbożowe Lublin S.A., Lublin, Polska i dokonanie wpisu: LUBELLA S.A., Lublin, Polska.

**112580** 2006 05 17 A. Wprowadzono zmianę siedziby uprawnionego przez wykreślenie wpisu: Przedsiębiorstwo Produkcyjno-Handlowe AKCES Aleksandra Błazek, Kępno, Polska i dokonanie wpisu: Przedsiębiorstwo Produkcyjno-Handlowe AKCES Aleksandra Błazek, Mianowice, Polska 250301720.

**112661** 2006 05 29 A. Wprowadzono zmianę nazwy i siedziby uprawnionego przez wykreślenie wpisu: Quo Vadis s.a., Marseille, Francja i dokonanie wpisu: EDITIONS QUO VADIS Societe par actions simpliffee, Carquefou, Francja.

**112663** 2006 05 29 A. Wprowadzono zmianę nazwy i siedziby uprawnionego przez wykreślenie wpisu: Quo Vadis s.a., Marseille, Francja i dokonanie wpisu: EDITIONS QUO VADIS Societe par actions simpliffee, Carquefou, Francja.

**112664** 2006 05 29 A. Wprowadzono zmianę nazwy i siedziby uprawnionego przez wykreślenie wpisu: Quo Vadis s.a., Marseille, Francja i dokonanie wpisu: EDITIONS QUO VADIS Societe par actions simpliffee, Carquefou, Francja.

**112722** 2006 05 22 A. Wprowadzono zmianę uprawnionego przez wykreślenie wpisu: Firma Handlowa MIKO, Alicja Wleciał, Warszawa, Polska i dokonanie wpisu: Firma Handlowa „AMERTOM” Tomasz Wleciał, Warszawa, Polska.

**112810** 2006 05 17 A. Wprowadzono zmianę nazwy uprawnionego przez wykreślenie wpisu: Zakład Produkcji Cukierniczej CUKROMIX Spółka z o.o., Ropczyce, Polska i dokonanie wpisu: Zakład Produkcji Cukierniczej CUKROMIX Spółka z o.o., w likwidacji, Ropczyce, Polska.

**112810** 2006 05 17 A. Wprowadzono zmianę uprawnionego przez wykreślenie wpisu: Zakład Produkcji Cukierniczej CUKROMIX Spółka z o.o. w likwidacji, Ropczyce, Polska i dokonanie wpisu: Zakład Produkcji Cukierniczej CUKROMIX-BIS Spółka z o.o., Ropczyce, Polska 691531713 818-15-39-148

**113602** 2006 04 22 A. Wprowadzono zmianę siedziby uprawnionego przez wykreślenie wpisu: Bristol-Myers Squibb Pharma Company, Wilmington, Stany Zjednoczone Ameryki i dokonanie wpisu: Bristol-Myers Squibb Pharma Company, Princeton, Stany Zjednoczone Ameryki.

**113645** 2006 05 17 A. Wprowadzono zmianę nazwy uprawnionego przez wykreślenie wpisu: Stróżyk Janusz Przedsiębiorstwo Wielobranżowe STANPOL-IMPEX, Swarzędz, Polska i dokonanie wpisu: "STANPOL IMPEX" Janusz Stróżyk, Swarzędz, Polska.

**113685** 2006 05 12 A. Wprowadzono zmianę nazwy uprawnionego przez wykreślenie wpisu: Firma METALPOL Sowa Maria, Sowa Wojciech s.c., Mielec, Polska i dokonanie wpisu: "METALPOL" SOWA SPÓŁKA JAWNA, Mielec, Polska 005148865.

**113994** 2006 05 12 A. Wprowadzono zmianę uprawnionego przez wykreślenie wpisu: Zabezpieczenia Przeciwożarowe FIRE STOP Sp. z o.o., Szczecin, Polska i dokonanie wpisu: APOLLO FIRE DETECTORS LIMITED, Havant Hampshire, Wielka Brytania.

**114520** 2006 05 29 A. Wprowadzono zmianę siedziby uprawnionego przez wykreślenie wpisu: Cinematheque Jean-Marie Boursicot SA, Paryż, Francja i dokonanie wpisu: Cinematheque Jean-Marie Boursicot SA, Levallois-Perret, Francja.

**114555** 2006 05 17 A. Wprowadzono zmianę nazwy uprawnionego przez wykreślenie wpisu: Kowalski M., Opaliński M. Przedsiębiorstwo Produkcyjno Usługowo Handlowe INSTALMET S.C., Grudziądz, Polska i dokonanie wpisu: Przedsiębiorstwo Produkcyjno Usługowo Handlowe INSTALMET Sp.j. M.Kowalski, M.Opaliński, Grudziądz, Polska.

**114728** 2006 05 17 A. Wprowadzono zmianę nazwy uprawnionego przez wykreślenie wpisu: Główka Mariusz, Rawicki Włodzimierz MULTI SYSTEM Spółka Cywilna, Warszawa, Polska i dokonanie wpisu: MULTI SYSTEM M.Główka, W.Rawicki Spółka Jawna, Warszawa, Polska.

**114964** 2006 04 25 A. Wprowadzono zmianę siedziby uprawnionego przez wykreślenie wpisu: Bristol-Myers Squibb Pharma Company, Wilmington, Stany Zjednoczone Ameryki i dokonanie wpisu: Bristol-Myers Squibb Pharma Company, Princeton, Stany Zjednoczone Ameryki.

**115164** 2006 05 15 A. Wprowadzono zmianę uprawnionego przez wykreślenie wpisu: Zając Halina, Zając Władysław, Zając Mieczysław, Agencja Aktywizacji Handlu Produkcji i Usług AKORD S.C., Warszawa, Polska i dokonanie wpisu: Agencja Aktywizacji Handlu Produkcji i Usług AKORD Władysław Zając, Mieczysław Zając Spółka Cywilna, Koprki, Polska.

**115164** 2006 05 15 A. Wprowadzono zmianę nazwy uprawnionego przez wykreślenie wpisu: Agencja Aktywizacji Handlu Produkcji i Usług AKORD Władysław Zając, Mieczysław Zając Spółka Cywilna, Polska i dokonanie wpisu: AGENCJA AKTYWIZACJI HANDLU, PRODUKCJI I USŁUG „AKORD” M. ZAJĄC, W. ZAJĄC SPÓŁKA JAWNA, Koprki, Polska.

**115487** 2006 05 15 A. Wprowadzono zmianę nazwy uprawnionego przez wykreślenie wpisu: LEAF POLAND SPÓŁKA Z OGRANICZONĄ ODPOWIEDZIALNOŚCIĄ, Warszawa, Polska i dokonanie wpisu: SYRENA CUKIERKI SPÓŁKA Z OGRANICZONĄ ODPOWIEDZIALNOŚCIĄ, Warszawa, Polska.

**115487** 2006 05 15 A. Wprowadzono zmianę nazwy uprawnionego przez wykreślenie wpisu: SYRENA CUKIERKI SPÓŁKA Z OGRANICZONĄ ODPOWIEDZIALNOŚCIĄ, Warszawa, Polska i dokonanie wpisu: SYRENA CUKIERKI SPÓŁKA Z OGRANICZONĄ ODPOWIEDZIALNOŚCIĄ W LIKWIDACJI, Warszawa, Polska.

**115964** 2006 05 15 A. Wprowadzono zmianę nazwy uprawnionego przez wykreślenie wpisu: LEAF POLAND SPÓŁKA Z OGRANICZONĄ ODPOWIEDZIALNOŚCIĄ, Warszawa, Polska i dokonanie

wpisu: SYRENA CUKIERKI SPÓŁKA Z OGRANICZONĄ ODPOWIEDZIALNOŚCIĄ, Warszawa, Polska.

**115964** 2006 05 15 A. Wprowadzono zmianę nazwy uprawnionego przez wykreślenie wpisu: SYRENA CUKIERKI SPÓŁKA Z OGRANICZONĄ ODPOWIEDZIALNOŚCIĄ, Warszawa, Polska i dokonanie wpisu: SYRENA CUKIERKI SPÓŁKA Z OGRANICZONĄ ODPOWIEDZIALNOŚCIĄ W LIKWIDACJI, Warszawa, Polska.

**115965** 2006 05 15 A. Wprowadzono zmianę nazwy uprawnionego przez wykreślenie wpisu: LEAF POLAND SPÓŁKA Z OGRANICZONĄ ODPOWIEDZIALNOŚCIĄ, Warszawa, Polska i dokonanie wpisu: SYRENA CUKIERKI SPÓŁKA Z OGRANICZONĄ ODPOWIEDZIALNOŚCIĄ, Warszawa, Polska.

**115965** 2006 05 15 A. Wprowadzono zmianę nazwy uprawnionego przez wykreślenie wpisu: SYRENA CUKIERKI SPÓŁKA Z OGRANICZONĄ ODPOWIEDZIALNOŚCIĄ, Warszawa, Polska i dokonanie wpisu: SYRENA CUKIERKI SPÓŁKA Z OGRANICZONĄ ODPOWIEDZIALNOŚCIĄ W LIKWIDACJI, Warszawa, Polska.

**116752** 2006 05 17 A. Wprowadzono zmianę uprawnionego przez wykreślenie wpisu: Hylak Grzegorz, Mokwa Krzysztof, Swakoń Krzysztof Przedsiębiorstwo Produkcyjno-Usługowo-Handlowe KENT-POL S.C.Import-Export, Inwałd, Polska i dokonanie wpisu: KENTPOL – Żywiecki Krysztal Spółka z o.o., Kęty, Polska 071004540.

**116909** 2006 05 25 A. Wprowadzono zmianę uprawnionego przez wykreślenie wpisu: Companhia Cervejaria Brahma, Rio de Janeiro, Brazylia i dokonanie wpisu: Companhia Antarctica Paulista Indústria Brasileira de Bebidas e Conexos, Rio de Janeiro, Brazylia.

**116909** 2006 05 25 A. Wprowadzono zmianę nazwy uprawnionego przez wykreślenie wpisu: Companhia Antarctica Paulista Indústria Brasileira de Bebidas e Conexos, Rio de Janeiro, Brazylia i dokonanie wpisu: Companhia Brasileira de Bebidas, Rio de Janeiro, Brazylia.

**116909** 2006 05 25 A. Wprowadzono zmianę uprawnionego przez wykreślenie wpisu: Companhia Brasileira de Bebidas, Rio de Janeiro, Brazylia i dokonanie wpisu: Companhia de Bebidas das Américas-Ambev, Sao Paulo, Brazylia.

**117166** 2006 05 25 A. Wprowadzono zmianę uprawnionego przez wykreślenie wpisu: J.C. Hempel's Skibsfarve-Fabrik A/S, Lyngby, Dania i dokonanie wpisu: HEMPEL A/S, Kongens Lyngby, Dania.

**117567** 2006 05 17 A. Wprowadzono zmianę uprawnionego przez wykreślenie wpisu: Hylak Grzegorz, Mokwa Krzysztof, Swakoń Krzysztof P.P.U.H. KENT-POL S.C. Import-Export, Inwałd, Polska i dokonanie wpisu: KENTPOL – Żywiecki Krysztal Spółka z o.o., Kęty, Polska 071004540.

**118319** 2006 05 22 A. Wprowadzono zmianę uprawnionego przez wykreślenie wpisu: INFIME S.A., Madryt, Hiszpania i dokonanie wpisu: IREGA, S.A., Vitoria-Gasteiz, Hiszpania.

**118721** 2006 05 15 A. Wprowadzono zmianę uprawnionego przez wykreślenie wpisu: Zając Halina, Zając Władysław, Zając Mieczysław, Agencja Aktywizacji Handlu Produkcji i Usług AKORD S.C., Warszawa, Polska i dokonanie wpisu: Agencja Aktywizacji Handlu Produkcji i Usług AKORD Władysław Zając, Mieczysław Zając Spółka Cywilna, Koprki, Polska.

**118721** 2006 05 15 A. Wprowadzono zmianę nazwy uprawnionego przez wykreślenie wpisu: Agencja Aktywizacji Handlu Produkcji i Usług AKORD Władysław Zając, Mieczysław Zając Spółka Cywilna, Koprki, Polska i dokonanie wpisu: AGENCJA AKTYWIZACJI HANDLU, PRODUKCJI I USŁUG „AKORD” M. ZAJĄC, W. ZAJĄC SPÓŁKA JAWNA, Koprki, Polska.

**118732** 2006 05 22 A. Wprowadzono zmianę nazwy uprawnionego przez wykreślenie wpisu: Czajkowski Artur Firma Handlo-

wa MARKARTUR, Lublin, Polska i dokonanie wpisu: MARKARTUR ARTUR CZAJKOWSKI, Lublin, Polska.

**119056** 2006 05 17 A. Wprowadzono zmianę uprawnionego przez wykreślenie wpisu: INCO-VERITAS Spółka z o.o., Warszawa, Polska i dokonanie wpisu: INCO-VERITAS S.A., Warszawa, Polska.

**119506** 2006 05 22 A. Wprowadzono zmianę uprawnionego przez wykreślenie wpisu: Sipowicz Kamil, Jackowska Olga, Sipowicz Szymon, Jackowski Mateusz „KAMILING CO” Spółka Cywilna, Nieporęt, Polska i dokonanie wpisu: Sipowicz Kamil, Warszawa, Polska.

**119507** 2006 05 22 A. Wprowadzono zmianę uprawnionego przez wykreślenie wpisu: Sipowicz Kamil, Jackowska Olga, Sipowicz Szymon, Jackowski Mateusz „KAMILING CO” Spółka Cywilna, Nieporęt, Polska i dokonanie wpisu: Sipowicz Kamil, Warszawa, Polska.

**119686** 2006 05 30 A. Wprowadzono zmianę nazwy i siedziby uprawnionego przez wykreślenie wpisu: VAT-CAR Sp. z o.o., Rzeszów, Polska i dokonanie wpisu: BLUXCOSMETICS SPÓŁKA Z OGRANICZONĄ ODPOWIEDZIALNOŚCIĄ, Trzciana, Polska.

**120538** 2006 05 16 A. Wprowadzono zmianę nazwy uprawnionego przez wykreślenie wpisu: LEAF POLAND SPÓŁKA Z OGRANICZONĄ ODPOWIEDZIALNOŚCIĄ, Warszawa, Polska i dokonanie wpisu: SYRENA CUKIERKI SPÓŁKA Z OGRANICZONĄ ODPOWIEDZIALNOŚCIĄ, Warszawa, Polska.

**120538** 2006 05 16 A. Wprowadzono zmianę nazwy uprawnionego przez wykreślenie wpisu: SYRENA CUKIERKI SPÓŁKA Z OGRANICZONĄ ODPOWIEDZIALNOŚCIĄ, Warszawa, Polska i dokonanie wpisu: SYRENA CUKIERKI SPÓŁKA Z OGRANICZONĄ ODPOWIEDZIALNOŚCIĄ W LIKWIDACJI, Warszawa, Polska.

**120932** 2006 05 12 A. Wprowadzono zmianę uprawnionego przez wykreślenie wpisu: Przedsiębiorstwo Wielobranżowe „BARTEK” Spółka Cywilna Janusz Bartnicki, Paweł Bartnicki, Mińsk Mazowiecki, Polska i dokonanie wpisu: BARTEK – Paweł Bartnicki Spółka Jawna, Mińsk Mazowiecki, Polska.

**121764** 2006 05 18 A. Wprowadzono zmianę uprawnionego przez wykreślenie wpisu: Piszczek Jan, Grabas Dariusz, Janowska Beata Kancelaria Prawnicza Piszczek i Partnerzy S.C., Toruń, Polska i dokonanie wpisu: Kancelaria Prawnicza Piszczek i Partnerzy s.c. – Piszczek Jan, Grabas Dariusz, Toruń, Polska.

**121764** 2006 05 18 A. Wprowadzono zmianę uprawnionego przez wykreślenie wpisu: Kancelaria Prawnicza Piszczek i Partnerzy s.c. – Piszczek Jan, Grabas Dariusz, Toruń, Polska i dokonanie wpisu: Piszczek Jan Kancelaria Radców Prawnych – PISZCZEK I PARTNERZY S.C., Toruń, Polska.

**121941** 2006 05 22 A. Wprowadzono zmianę uprawnionego przez wykreślenie wpisu: Sokołowskie Zakłady Mięsne S.A., Sokołów Podlaski, Polska i dokonanie wpisu: SOKOŁÓW S.A., Sokołów Podlaski, Polska.

**123027** 2006 05 29 A. Wprowadzono zmianę nazwy i siedziby uprawnionego przez wykreślenie wpisu: Quo Vadis s.a., Marsylia, Francja i dokonanie wpisu: EDITIONS QUO VADIS Societe par actions simplifíee, Carquefou, Francja.

**123084** 2006 05 16 A. Wprowadzono zmianę nazwy uprawnionego przez wykreślenie wpisu: LEAF POLAND SPÓŁKA Z OGRANICZONĄ ODPOWIEDZIALNOŚCIĄ, Warszawa, Polska i dokonanie wpisu: SYRENA CUKIERKI SPÓŁKA Z OGRANICZONĄ ODPOWIEDZIALNOŚCIĄ, Warszawa, Polska.

**123084** 2006 05 16 A. Wprowadzono zmianę nazwy uprawnionego przez wykreślenie wpisu: SYRENA CUKIERKI SPÓŁKA Z OGRANICZONĄ ODPOWIEDZIALNOŚCIĄ, Warszawa, Polska i dokonanie wpisu: SYRENA CUKIERKI SPÓŁKA Z OGRANICZONĄ ODPOWIEDZIALNOŚCIĄ W LIKWIDACJI, Warszawa, Polska.

**123089** 2006 05 16 A. Wprowadzono zmianę nazwy uprawnionego przez wykreślenie wpisu: LEAF POLAND SPÓŁKA Z OGRANICZONĄ ODPOWIEDZIALNOŚCIĄ, Warszawa, Polska i dokonanie wpisu: SYRENA CUKIERKI SPÓŁKA Z OGRANICZONĄ ODPOWIEDZIALNOŚCIĄ, Warszawa, Polska.

**123089** 2006 05 16 A. Wprowadzono zmianę nazwy uprawnionego przez wykreślenie wpisu: SYRENA CUKIERKI SPÓŁKA Z OGRANICZONĄ ODPOWIEDZIALNOŚCIĄ, Warszawa, Polska i dokonanie wpisu: SYRENA CUKIERKI SPÓŁKA Z OGRANICZONĄ ODPOWIEDZIALNOŚCIĄ W LIKWIDACJI, Warszawa, Polska.

**123090** 2006 05 16 A. Wprowadzono zmianę nazwy uprawnionego przez wykreślenie wpisu: LEAF POLAND SPÓŁKA Z OGRANICZONĄ ODPOWIEDZIALNOŚCIĄ, Warszawa, Polska i dokonanie wpisu: SYRENA CUKIERKI SPÓŁKA Z OGRANICZONĄ ODPOWIEDZIALNOŚCIĄ, Warszawa, Polska.

**123090** 2006 05 16 A. Wprowadzono zmianę nazwy uprawnionego przez wykreślenie wpisu: SYRENA CUKIERKI SPÓŁKA Z OGRANICZONĄ ODPOWIEDZIALNOŚCIĄ, Warszawa, Polska i dokonanie wpisu: SYRENA CUKIERKI SPÓŁKA Z OGRANICZONĄ ODPOWIEDZIALNOŚCIĄ W LIKWIDACJI, Warszawa, Polska.

**123259** 2006 05 16 A. Wprowadzono zmianę nazwy uprawnionego przez wykreślenie wpisu: LEAF POLAND SPÓŁKA Z OGRANICZONĄ ODPOWIEDZIALNOŚCIĄ, Warszawa, Polska i dokonanie wpisu: SYRENA CUKIERKI SPÓŁKA Z OGRANICZONĄ ODPOWIEDZIALNOŚCIĄ, Warszawa, Polska.

**123259** 2006 05 16 A. Wprowadzono zmianę nazwy uprawnionego przez wykreślenie wpisu: SYRENA CUKIERKI SPÓŁKA Z OGRANICZONĄ ODPOWIEDZIALNOŚCIĄ, Warszawa, Polska i dokonanie wpisu: SYRENA CUKIERKI SPÓŁKA Z OGRANICZONĄ ODPOWIEDZIALNOŚCIĄ W LIKWIDACJI, Warszawa, Polska.

**124371** 2006 05 04 D. Dokonano wpisu: W dniu 29 listopada 1999 r. zawarto umowę licencyjną wyłączną i pełną na używanie znaku towarowego na czas nieokreślony przez KOTLIN Spółka z ograniczoną odpowiedzialnością, Kotlin, Polska.

**124371** 2006 05 04 A. Wprowadzono zmianę uprawnionego przez wykreślenie wpisu: KOTLIN Spółka z o.o., Kotlin, Polska i dokonanie wpisu: ORKLA AB, Eslöv, Szwecja.

**124702** 2006 05 30 D. Dokonano wpisu: W dniu 30 czerwca 2005 r. Zawarto umowę licencyjną niewyłączną, pełną na używanie znaku towarowego R-124702 na czas nieograniczony przez Elektryczne Centrum Handlowe ANIA Elżbieta Bogucka i Spółka Sp.J., Wieluń, Polska.

**124746** 2006 05 16 A. Wprowadzono zmianę nazwy uprawnionego przez wykreślenie wpisu: LEAF POLAND SPÓŁKA Z OGRANICZONĄ ODPOWIEDZIALNOŚCIĄ, Warszawa, Polska i dokonanie wpisu: SYRENA CUKIERKI SPÓŁKA Z OGRANICZONĄ ODPOWIEDZIALNOŚCIĄ, Warszawa, Polska.

**124746** 2006 05 16 A. Wprowadzono zmianę nazwy uprawnionego przez wykreślenie wpisu: SYRENA CUKIERKI SPÓŁKA Z OGRANICZONĄ ODPOWIEDZIALNOŚCIĄ, Warszawa, Polska i dokonanie wpisu: SYRENA CUKIERKI SPÓŁKA Z OGRANICZONĄ ODPOWIEDZIALNOŚCIĄ W LIKWIDACJI, Warszawa, Polska.

**125220** 2006 05 22 A. Wprowadzono zmianę uprawnionego przez wykreślenie wpisu: EUROMARK POLSKA Spółka z ograniczoną odpowiedzialnością, Warszawa, Polska i dokonanie wpisu: „EUROMARK POLSKA” SPÓŁKA AKCYJNA, Warszawa, Polska.

**125320** 2006 05 17 A. Wprowadzono zmianę uprawnionego przez wykreślenie wpisu: BIOMEDIC S.A., Kielce, Polska i dokonanie wpisu: Polska Grupa Farmaceutyczna S.A., Łódź, Polska 726-10-09-357.

**125321** 2006 05 17 A. Wprowadzono zmianę uprawnionego przez wykreślenie wpisu: mPunkt Polska Spółka z o. o. Warszawa, Polska i dokonanie wpisu: mPunkt Polska Spółka Akcyjna, Warszawa, Polska.

**125413** 2006 05 22 A. Wprowadzono zmianę uprawnionego przez wykreślenie wpisu: EUROMARK POLSKA Spółka z ograniczoną odpowiedzialnością, Warszawa, Polska i dokonanie wpisu: „EUROMARK POLSKA” SPÓŁKA AKCYJNA, Warszawa, Polska.

**125559** 2006 05 04 D. Wprowadzono zmianę licencjobjorcy przez wykreślenie wpisu: PETROGAZ PŁOCK Sp. z o.o., Płock, Polska i dokonanie wpisu: ORLEN PETROGAZ PŁOCK SPÓŁKA Z OGRANICZONĄ ODPOWIEDZIALNOŚCIĄ, Płock, Polska.

**125559** 2006 05 04 D. Dokonano wpisu: W dniu 22 listopada 2000 r. zawarto umowę licencyjną niewyłączną i niepełną (uzupełnioną Aneksem Nr 2 z dnia 30-08-2005r.) na używanie znaku towarowego ORLEN R-125559 na czas nieoznaczony przez: PETROGAZ PŁOCK Sp. z o.o., Płock, Polska dla następujących towarów i/lub usług: paliwa, gazy płynne, oleje napędowe; dystrybutorzy paliwa silnikowego dla stacji obsługi; usługi w zakresie reklamy, biznesu, zarządzania, czynności biurowych, prowadzenie działalności handlowej w obrocie krajowym i zagranicznym na rachunek własny, na zlecenie i w komisie; usługi budowlane, usługi w zakresie działalności budowlanej na własny rachunek i w komisie, w dziedzinach związanych z przetwarzaniem, magazynowaniem, konfekcjonowaniem i obrotem paliwami stałymi, ciekłymi i gazowymi oraz produktami chemicznymi, usługi budowlane w zakresie transportu drogowego, kolejowego, wodnego i rurociągowego, usługi w zakresie prowadzenia stacji paliw, usługi w zakresie napraw i dokonywania remontów urządzeń, instalacji rafineryjnych i petrochemicznych, zbiorników paliwowych, stacji paliw oraz środków transportu; usługi w zakresie transportu, pakowania i składowania towarów, usługi związane z prowadzeniem działalności transportowej w zakresie transportu drogowego, kolejowego, wodnego i rurociągowego, magazynowania, składowania i przechowywania ropy naftowej i paliw płynnych oraz tworzenia i utrzymywania zapasu paliw, usługi w zakresie dokonywania przeładunków morskich i lądowych, usługi w zakresie dystrybucji energii cieplnej i elektrycznej; usługi w zakresie uszlachetniania paliw i gazów, usługi w zakresie etylizacji, barwienia i dodawania komponentów; usługi w zakresie prowadzenia stacji paliwowych, usługi w zakresie badań naukowych i przemysłowych, usługi w zakresie prowadzenia działalności badawczej, projektowej, rozwojowej i produkcyjnej na własny rachunek i w komisie, w dziedzinach związanych z przetwarzaniem, magazynowaniem, konfekcjonowaniem i obrotem paliwami, ciekłymi i gazowymi oraz pochodnymi produktami chemicznymi i transportem drogowym, kolejowym, wodnym i rurociągowym; klasy 4, 9, 35, 37, 39, 40, 42.

**125559** 2006 05 04 D. Wprowadzono zmianę licencjobjorcy przez wykreślenie wpisu: ORLEN PETROGAZ PŁOCK SPÓŁKA Z OGRANICZONĄ ODPOWIEDZIALNOŚCIĄ, Płock, Polska i dokonanie wpisu: ORLEN GAZ SPÓŁKA Z OGRANICZONĄ ODPOWIEDZIALNOŚCIĄ, Płock, Polska.

**125559** 2006 05 04 D. Dokonano wpisu: W dniu 22 listopada 2000 r. zawarto umowę licencyjną niewyłączną i niepełną na używanie znaku towarowego ORLEN R-125559 na czas trwania prawa ochronnego przez: INOWROCŁAWSKIE KOPALNIE SOLI „SOLINO” SPÓŁKA AKCYJNA, Inowrocław, Polska dla następujących towarów i/lub usług: przerób ropy naftowej oraz wytwarzanie produktów i półproduktów ropopochodnych (rafineryjnych i petrochemicznych, węglowodory nasycone i nienasycone, typu olefinowego i dienowego, oraz ich polimery, propan, etylen, propylen, polietylen, polipropylen, butadien, benzen, toluen, frakcja etylobenzenu, frakcje C4, frakcje C5, węglowodory C9 i wyższe, fenol, aceton, kumen, rozpuszczalniki, aromaty, glikole etylenowe, tlenek etylenu, etery, siarka, siarkowodór, chemiczne substancje, wodór i gazy wodorowe, dodatki do paliw, smarów, gazy do celów przemysłowych, oleje do rozdzielania, płyny niskozamarzające, płyny hamulcowe, nieprzetworzone tworzywa sztuczne i półprzetworzone tworzywa sztuczne; paliwa, gazy płynne, benzyny silnikowe, ole-

je napędowe, oleje opałowe, oleje przemysłowe, oleje silnikowe, parafina, paliwa silnikowe, lotnicze, koks naftowy, ksyleny, smary; rury, zbiorniki, rurociągi, towary z metali nieszlachetnych nie ujęte w innych klasach, budowlane materiały metalowe, konstrukcje budowlane; maszyny, obrabiarki, pompy, sprężarki, urządzenia i sprzęt do wytwarzania produktów rafineryjnych i petrochemicznych, silniki, mechanizmy sprzęgania i napędu, aparatura do wytwarzania produktów rafineryjnych petrochemicznych, instalacje przemysłowe do wytwarzania produktów chemicznych; aparatura kontrolno-pomiarowa i wyposażenie elektryczne do wytwarzania produktów rafineryjnych i petrochemicznych, urządzenia alarmowe, dystrybutorzy paliwa silnikowego dla stacji obsługi; urządzenia do oświetlania, ogrzewania, wytwarzania pary, chłodzenia, suszenia, wentylacji, zasilania wodą i do celów sanitarnych; materiały szkoleniowe i instruktażowe, materiały z tworzyw sztucznych do pakowania (nie ujęte w innych klasach), folia polipropylenowa do pakowania; tworzywa sztuczne w formie wyciśniętej stosowane w produkcji, tworzywa sztuczne inne niż do pakowania, folia polipropylenowa inna niż do pakowania; asfalt, bitum, smoła; usługi w zakresie reklamy, biznesu, zarządzania, czynności biurowych, prowadzenie działalności handlowej w obrocie krajowym i zagranicznym na rachunek własny, na zlecenie i w komisie, usługi w zakresie obrotu ropą naftową i paliwami ropopochodnymi; usługi w zakresie spraw finansowych, spraw własności (na podstawie ksiąg wieczystych) usługi w zakresie prowadzenia kapitałowej działalności inwestycyjnej, nabywania i obrotu akcjami i udziałami, w obrocie krajowym i zagranicznym, usługi bankowe, usługi instytucji kredytowych, innych niż banki, takich jak towarzystwa kredytowe, spółki finansowe, pożyczkowe, usługi kompanii holdingowych i kapitału powierniczego, usługi brokerskie dotyczące akcji i własności, usługi związane ze sprawami pieniężnymi potwierdzonymi przez powierników, usługi związane z wydawaniem czeków i akredytywów, usługi związane z administrowaniem budynkami tj. wyceną i finansowaniem; usługi budowlane, usługi w zakresie działalności budowlanej na własny rachunek i w komisie, w dziedzinach związanych z przetwarzaniem, magazynowaniem, konfekcjonowaniem i obrotem paliwami stałymi, ciekłymi i gazowymi oraz produktami chemicznymi, usługi budowlane w zakresie transportu drogowego, kolejowego, wodnego i rurociągowego, usługi w zakresie prowadzenia stacji paliw, usługi w zakresie napraw i dokonywania remontów urządzeń, instalacji rafineryjnych i petrochemicznych, zbiorników paliwowych, stacji paliw oraz środków transportu, usługi w zakresie instalacji rafineryjnych i petrochemicznych, zbiorników paliwowych, stacji paliw oraz środków transportu; usługi w zakresie transportu, pakowania i składowania towarów, usługi związane z prowadzeniem działalności transportowej w zakresie transportu drogowego, kolejowego, wodnego i rurociągowego, magazynowania, składowania i przechowywania ropy naftowej i paliw płynnych oraz tworzenia i utrzymywania zapasu paliw, usługi w zakresie dokonywania przeładunków morskich i lądowych, usługi w zakresie dystrybucji energii cieplnej i elektrycznej; usługi w zakresie uszlachetniania paliw i gazów, usługi w zakresie etylizacji, barwienia i dodawania komponentów, usługi w zakresie obróbki materiałowej „skupu, obrotu i przerobu olejów przepracowanych oraz innych odpadów chemicznych, usługi w zakresie przetwórstwa tworzyw sztucznych, usługi w zakresie przetwarzania ropy naftowej i rafinacji, usługi w zakresie wytwarzania, przesyłania i obrotu energią cieplną i elektryczną usługi w zakresie nauczania, organizowania i prowadzenia szkoleń (kursów) i szkoleń zawodowych, usługi w zakresie rozrywki, działalności sportowej i kulturalnej; usługi związane z podawaniem potraw i napojów, usługi w zakresie prowadzenia barów, restauracji i hoteli, usługi w zakresie spraw socjalno-bytowych i czynności związane z czasowym zakwaterowaniem, usługi medyczne, usługi prawnicze, usługi w zakresie prowadzenia stacji paliwowych, usługi w zakresie badań naukowych i przemysłowych, usługi w zakresie prowadzenia działalności badawczej, projekto-

wej, rozwojowej i produkcyjnej na własny rachunek i w komisie, w dziedzinach związanych z przetwarzaniem, magazynowaniem, konfekcjonowaniem i obrotem paliwami, ciekłymi i gazowymi oraz pochodnymi produktami chemicznymi i transportem drogowym, kolejowym, wodnym i rurociągowym; klasy 1, 4, 6, 7, 9, 11, 16, 17, 19, 35, 36, 37, 39, 40, 41, 42.

**125559** 2006 05 04 D. Dokonano wpisu: W dniu 22 listopada 2000 r. zawarto umowę licencyjną niewyłączną i niepełną na używanie znaku towarowego ORLEN R-125559 na czas trwania prawa ochronnego przez: PKN Transport Kraków Sp. z o.o., Kraków, Polska dla następujących towarów i/lub usług: paliwa, gazy płynne, benzyny silnikowe, oleje napędowe, oleje opałowe, oleje przemysłowe, oleje silnikowe, parafina, paliwa silnikowe, lotnicze, koks naftowy, ksyleny, smary; usługi w zakresie reklamy, biznesu, zarządzania, czynności biurowych, prowadzenie działalności handlowej w obrocie krajowym i zagranicznym na rachunek własny, na zlecenie i w komisie, usługi w zakresie obrotu ropą naftową i paliwami ropopochodnymi; usługi budowlane, usługi w zakresie działalności budowlanej na własny rachunek i w komisie, w dziedzinach związanych z przetwarzaniem, magazynowaniem, konfekcjonowaniem i obrotem paliwami stałymi, ciekłymi i gazowymi oraz produktami chemicznymi, usługi budowlane w zakresie transportu drogowego, kolejowego, wodnego i rurociągowego, usługi w zakresie prowadzenia stacji paliw, usługi w zakresie napraw i dokonywania remontów urządzeń, instalacji rafineryjnych i petrochemicznych, zbiorników paliwowych, stacji paliw oraz środków transportu, usługi instalacyjne, usługi w zakresie instalacji rafineryjnych i petrochemicznych, zbiorników paliwowych, stacji paliw oraz środków transportu; usługi w zakresie transportu, pakowania i składowania towarów, usługi związane z prowadzeniem działalności transportowej w zakresie transportu drogowego, kolejowego, wodnego i rurociągowego, magazynowej składowania i przechowywania ropy naftowej i paliw płynnych oraz tworzenia i utrzymywania zapasu paliw, usługi w zakresie dokonywania przeładunków morskich i lądowych, usługi w zakresie dystrybucji energii cieplnej i elektrycznej; usługi w zakresie uszlachetniania paliw i gazów, usługi w zakresie etylizacji, barwienia i dodawania komponentów usługi w zakresie obróbki materiałowej, skupu, obrotu i przerobu olejów Przepracowanych oraz innych odpadów chemicznych, usługi w zakresie przetwórstwa tworzyw sztucznych, usługi w zakresie przetwarzania ropy naftowej i rafinacji, usługi w zakresie wytwarzania, przesyłania i obrotu energią cieplną i elektryczną usługi w zakresie nauczania, organizowania i prowadzenia szkoleń (kursów) i szkoleń zawodowych, usługi w zakresie rozrywki, działalności sportowej i kulturalnej; usługi związane z podawaniem potraw i napojów, usługi w zakresie prowadzenia barów, restauracji i hoteli, usługi w zakresie spraw socjalno-bytowych i Czynności związane z czasowym zakwaterowaniem usługi medyczne, usługi prawnicze, usługi w zakresie prowadzenia stacji paliwowych, usługi w zakresie badań naukowych i przemysłowych, usługi w zakresie prowadzenia działalności badawczej, projektowej, rozwojowej i produkcyjnej na własny rachunek i w komisie, w dziedzinach związanych z przetwarzaniem, magazynowaniem i konfekcjonowaniem i obrotem paliwami, ciekłymi i gazowymi oraz pochodnymi produktami chemicznymi i transportem drogowym, kolejowym, wodnym i rurociągowym; klasy 4, 35, 37, 39, 40, 41, 42.

**125559** 2006 05 04 D. Wprowadzono zmianę licencjiobiorcy przez wykreślenie wpisu: PKN Transport Kraków Sp. z o.o., Kraków, Polska i dokonanie wpisu ORLEN Transport Kraków Sp. z o.o., Kraków, Polska.

**125559** 2006 05 04 D. Dokonano wpisu: W dniu 22 listopada 2000 r. zawarto umowę licencyjną niewyłączną i niepełną na używanie znaku towarowego ORLEN R-125559 na czas trwania prawa ochronnego przez: PKN TRANSPORT KĘDZIERZYN-KOŹLE Sp. z o.o., Kędzierzyn-Koźle, Polska dla następujących towarów i/lub usług : paliwa, gazy płynne, benzyny silnikowe, oleje napę-

dowe, oleje opałowe, oleje przemysłowe, oleje silnikowe, parafina, paliwa silnikowe, lotnicze, koks naftowy, ksyleny, smary; usługi w zakresie reklamy, biznesu, zarządzania, czynności biurowych, prowadzenie działalności handlowej w obrocie krajowym i zagranicznym na rachunek własny, na zlecenie i w komisie, usługi w zakresie obrotu ropą naftową i paliwami ropopochodnymi; usługi w zakresie transportu, pakowania i składowania towarów, usługi związane z prowadzeniem działalności transportowej w zakresie transportu drogowego, kolejowego, wodnego i rurociągowego, magazynowania, składowania i przechowywania ropy naftowej i paliw płynnych oraz tworzenia i utrzymywania zapasu paliw, usługi w zakresie dokonywania przeładunków morskich i lądowych, usługi w zakresie dystrybucji energii cieplnej i elektrycznej; usługi w zakresie nauczania, organizowania i prowadzenia szkoleń (kursów) i szkoleń zawodowych, usługi w zakresie rozrywki, działalności sportowej i kulturalnej; usługi związane z podawaniem potraw i napojów, usługi w zakresie prowadzenia barów, restauracji i hoteli, usługi w zakresie spraw socjalno-bytowych i czynności związane z czasowym zakwaterowaniem, usługi medyczne usługi prawnicze, usługi w zakresie prowadzenia stacji paliwowych, usługi w zakresie badań naukowych i przemysłowych, usługi w zakresie prowadzenia działalności badawczej, projektowej, rozwojowej i produkcyjnej na własny rachunek i w komisie, w dziedzinach związanych z przetwarzaniem, magazynowaniem, konfekcjonowaniem i obrotem paliwami, ciekłymi i gazowymi oraz pochodnymi produktami chemicznymi i transportem drogowym, kolejowym, wodnym i rurociągowym; klasy 4, 35, 39, 41, 42.

**125559** 2006 05 04 D. Dokonano wpisu: W dniu 22 listopada 2000 r. zawarto umowę licencyjną niewyłączną i niepełną na używanie znaku towarowego ORLEN R-125559 na czas trwania prawa ochronnego przez: PKN TRANSPORT NOWA SÓL Sp. z o.o., Nowa Sól, Polska dla następujących towarów i/lub usług: paliwa, gazy płynne, benzyny silnikowe, oleje napędowe, oleje opałowe, oleje przemysłowe, oleje silnikowe, parafina, paliwa silnikowe, lotnicze, koks naftowy, ksyleny, smary; usługi w zakresie reklamy, biznesu zarządzania, czynności biurowych, prowadzenie działalności handlowej w obrocie krajowym i zagranicznym na rachunek własny, na zlecenie i w komisie, usługi w zakresie obrotu ropą naftową i paliwami ropopochodnymi; usługi w zakresie transportu, pakowania i składowania towarów, usługi związane z prowadzeniem działalności transportowej w zakresie transportu drogowego, kolejowego, wodnego i rurociągowego, magazynowania, składowania i przechowywania ropy naftowej i paliw płynnych oraz tworzenia i utrzymywania zapasu paliw, usługi w zakresie dokonywania przeładunków morskich i lądowych, usługi w zakresie dystrybucji energii cieplnej i elektrycznej; usługi w zakresie nauczania, organizowania i prowadzenia szkoleń (kursów) i szkoleń zawodowych, usługi w zakresie rozrywki, działalności sportowej i kulturalnej; usługi związane z podawaniem potraw i napojów, usługi w zakresie prowadzenia barów, restauracji i hoteli, usługi w zakresie spraw socjalno-bytowych i czynności związane z czasowym zakwaterowaniem, usługi medyczne, usługi prawnicze, usługi w zakresie prowadzenia stacji paliwowych, usługi w zakresie badań naukowych i przemysłowych, usługi w zakresie prowadzenia działalności badawczej, projektowej, rozwojowej i produkcyjnej na własny rachunek i komisie, w dziedzinach związanych z przetwarzaniem, magazynowaniem, konfekcjonowaniem i obrotem paliwami, ciekłymi i gazowymi oraz pochodnymi produktami chemicznymi i transportem drogowym, kolejowym, wodnym i rurociągowym; klasy 4, 35, 39, 41, 42.

**145559** 2006 05 04 D. Dokonano wpisu: W dniu 22 listopada 2000 r. zawarto umowę licencyjną niewyłączną i niepełną na używanie znaku towarowego ORLEN R-125559 na czas trwania prawa ochronnego przez: PKN TRANSPORT SŁUPSK Sp. z o.o., Słupsk, Polska dla następujących towarów i/lub usług: paliwa, gazy płynne, benzyny silnikowe, oleje napędowe, oleje opałowe, oleje

przemysłowe, oleje silnikowe, parafina, paliwa silnikowe, lotnicze, koks naftowy, ksyleny, smary; usługi w zakresie reklamy, biznesu, zarządzania, czynności biurowych, prowadzenie działalności handlowej w obrocie krajowym i zagranicznym na rachunek własny, na zlecenie i w komisie, usługi w zakresie obrotu ropą naftową i paliwami ropopochodnymi; usługi w zakresie transportu, pakowania i składowania towarów, usługi związane z prowadzeniem działalności transportowej w zakresie transportu drogowego, kolejowego, wodnego i rurociągowego, magazynowania, składowania i przechowywania ropy naftowej i paliw płynnych oraz tworzenia i utrzymywania zapasu paliw, usługi w zakresie dokonywania przeładunków morskich i lądowych, usługi w zakresie dystrybucji energii cieplnej i elektrycznej; usługi w zakresie nauczania, organizowania i prowadzenia szkoleń (kursów) i szkoleń zawodowych, usługi w zakresie rozrywki, działalności sportowej i kulturalnej; usługi związane z podawaniem potraw i napojów, usługi w zakresie prowadzenia barów, restauracji i hoteli, usługi w zakresie spraw socjalno-bytowych i czynności związane z czasowym zakwaterowaniem, usługi medyczne, usługi prawnicze, usługi w zakresie prowadzenia stacji paliwowych, usługi w zakresie badań naukowych i przemysłowych, usługi w zakresie prowadzenia działalności badawczej, projektowej, rozwojowej i produkcyjnej na własny rachunek i w komisie, w dziedzinach związanych z przetwarzaniem, magazynowaniem, konfekcjonowaniem i obrotem paliwami, ciekłymi i gazowymi oraz pochodnymi produktami chemicznymi i transportem drogowym, kolejowym, wodnym i rurociągowym; klasy 4, 35, 39, 41, 42.

**125559** 2006 05 04 D. Dokonano wpisu: W dniu 22 listopada 2000 r. zawarto umowę licencyjną niewyłączną i niepełną na używanie znaku towarowego ORLEN R-125559 na czas trwania prawa ochronnego przez: PETROPROJEKT SPÓŁKA AKCYJNA, Płock, Polska dla następujących towarów i/lub usług: rury, zbiorniki, rurociągi, towary z metali nieszlachetnych nie ujęte w innych klasach, budowlane materiały metalowe, konstrukcje budowlane; maszyny, obrabiarki, pompy, sprężarki, urządzenia i sprzęt do wytwarzania produktów rafineryjnych i petrochemicznych, silniki, mechanizmy sprzęgania i napędu, aparatura do wytwarzania produktów rafineryjnych petrochemicznych, instalacje przemysłowe do wytwarzania produktów chemicznych; aparatura kontrolno-pomiarowa i wyposażenie elektryczne do wytwarzania produktów rafineryjnych i petrochemicznych, urządzenia alarmowe, dystrybutory paliwa silnikowego dla stacji obsługi; urządzenia do oświetlania, ogrzewania, wytwarzania pary, chłodzenia, suszenia, wentylacji, zasilania wodą i do celów sanitarnych; materiały szkoleniowe i instruktażowe, materiały z tworzyw sztucznych do pakowania (nie ujęte w innych klasach), folia polipropylenowa do pakowania; usługi w zakresie reklamy, biznesu, zarządzania, czynności biurowych, prowadzenie działalności handlowej w obrocie krajowym i zagranicznym na rachunek własny, na zlecenie i w komisie, usługi w zakresie obrotu ropą naftową i paliwami ropopochodnymi; usługi w zakresie spraw finansowych, spraw własności (na podstawie ksiąg wieczystych) usługi w zakresie prowadzenia kapitałowej działalności inwestycyjnej, nabywania i obrotu akcjami i udziałami, w obrocie krajowym i zagranicznym, usługi bankowe, usługi instytucji kredytowych, innych niż banki, takich jak towarzystwa kredytowe, spółki finansowe, pożyczkowe, usługi kompanii holdingowych i kapitału powierniczego, usługi brokerskie dotyczące akcji i własności, usługi związane ze sprawami pieniężnymi potwierdzonymi przez powierników, usługi związane z wydawaniem czeków i akredytywów, usługi związane z administrowaniem budynkami tj. wyceną i finansowaniem; usługi budowlane, usługi w zakresie działalności budowlanej na własny rachunek i w komisie, w dziedzinach związanych z przetwarzaniem, magazynowaniem, konfekcjonowaniem i obrotem paliwami stałymi, ciekłymi i gazowymi oraz produktami chemicznymi, usługi budowlane w zakresie transportu drogowego, kolejowego, wodnego i rurociągowego,

usługi w zakresie prowadzenia stacji paliw, usługi w zakresie napraw i dokonywania remontów urządzeń, instalacji rafineryjnych i petrochemicznych, zbiorników paliwowych, stacji paliw oraz środków transportu, usługi instalacyjne, usługi w zakresie instalacji rafineryjnych i petrochemicznych, zbiorników paliwowych, stacji paliw oraz środków transportu; usługi w zakresie uszlachetniania paliw i gazów, usługi w zakresie etylizacji, barwienia i dodawania komponentów, usługi w zakresie obróbki materiałowej, skupu, obrotu i przerobu olejów przepracowanych oraz innych odpadów chemicznych, usługi w zakresie przetwórstwa tworzyw sztucznych, usługi w zakresie przetwarzania ropy naftowej i rafinacji, usługi w zakresie wytwarzania, przesyłania i obrotu energią cieplną i elektryczną usługi w zakresie nauczania, organizowania i prowadzenia szkoleń (kursów) i szkoleń zawodowych, usługi w zakresie rozrywki, działalności sportowej i kulturalnej; usługi związane z podawaniem potraw i napojów, usługi w zakresie prowadzenia barów, restauracji i hoteli, usługi w zakresie spraw socjalno-bytowych i czynności związane z czasowym zakwaterowaniem, usługi medyczne, usługi prawnicze, usługi w zakresie prowadzenia stacji paliwowych, usługi w zakresie badań naukowych i przemysłowych, usługi w zakresie prowadzenia działalności badawczej, projektowej, rozwojowej i produkcyjnej na własny rachunek i w komisie, w dziedzinach związanych z przetwarzaniem, magazynowaniem, konfekcjonowaniem i obrotem paliwami, ciekłymi i gazowymi oraz pochodnymi produktami chemicznymi i transportem drogowym, kolejowym, wodnym i rurociągowym; klasy 6, 7, 9, 11, 16, 35, 36, 37, 40, 41, 42.

**125559** 2006 05 04 D. Wprowadzono zmianę licencjobjorcy przez wykreślenie wpisu: PEROPROJEKT SPÓŁKA AKCYJNA, Płock, Polska i dokonanie wpisu: „ORLEN Projekt” SPÓŁKA AKCYJNA, Płock, Polska.

**125559** 2006 05 04 D. Dokonano wpisu: W dniu 24 września 2002 r. zawarto umowę licencyjną niewyłączną i niepełną na używanie znaku towarowego ORLEN R-125559 na czas trwania prawa ochronnego przez: ORLEN-OIL Sp. z o.o., Kraków, Polska dla następujących towarów i/lub usług: przerób ropy naftowej oraz wytwarzanie produktów i półproduktów ropopochodnych (rafineryjnych i petrochemicznych, węglowodory nasycone i nienasycone, typu olefinowego i dienowego, oraz ich polimery, propan, etylen, propylen, polietylen, polipropylen, butadien, benzen, toluen, frakcja etylobenzenowa, frakcje C4, frakcje C5, węglowodory C9 i wyższe, fenol, aceton, kumen, rozpuszczalniki, aromaty, glikole etylenowe, tlenek etylenu, etery, siarka, siarkowodór, chemiczne substancje, wodór i gazy wodorowe, dodatki do paliw, smarów, gazy do celów przemysłowych, oleje do rozdzielania, płyny niskozamarzające, płyny hamulcowe, nieprzetworzone tworzywa sztuczne i półprzetworzone tworzywa sztuczne; paliwa, gazy płynne, benzyny silnikowe, oleje napędowe, oleje opałowe, oleje przemysłowe, oleje silnikowe, parafina, paliwa silnikowe, lotnicze, koks naftowy, ksyleny, smary; rury, zbiorniki, rurociągi, towary z metali nieszlachetnych nie ujęte w innych klasach, budowlane materiały metalowe, konstrukcje budowlane; maszyny, obrabiarki, pompy, sprężarki, urządzenia i sprzęt do wytwarzania produktów rafineryjnych i petrochemicznych, silniki, mechanizmy sprzęgania i napędu, aparatura do wytwarzania produktów rafineryjnych petrochemicznych, instalacje przemysłowe do wytwarzania produktów chemicznych; aparatura kontrolno-pomiarowa i wyposażenie elektryczne do wytwarzania produktów rafineryjnych i petrochemicznych, urządzenia alarmowe, dystrybutory paliwa silnikowego dla stacji obsługi; „urządzenia do oświetlania, ogrzewania, wytwarzania pary, chłodzenia, suszenia, wentylacji, zasilania wodą i do celów sanitarnych; materiały szkoleniowe i instruktażowe, materiały z tworzyw sztucznych do pakowania (nie ujęte w innych klasach), folia polipropylenowa do pakowania; tworzywa sztuczne w formie wyciśniętej stosowane w produkcji, tworzywa sztuczne inne niż do pakowania, folia polipropylenowa inna niż do pakowania; asfalt, bitum,

smoła; usługi w zakresie reklamy, biznesu, zarządzania, czynności biurowych, prowadzenie działalności handlowej w obrocie krajowym i zagranicznym na rachunek własny, na zlecenie i w komisie, usługi w zakresie obrotu ropą naftową i paliwami ropopochodnymi;” usługi w zakresie spraw finansowych, spraw własności (na podstawie ksiąg wieczystych) usługi w zakresie prowadzenia kapitałowej działalności inwestycyjnej, nabywania i obrotu akcjami i udziałami, w obrocie krajowym i zagranicznym, usługi bankowe, usługi instytucji kredytowych, innych niż banki, takich jak towarzystwa kredytowe, spółki finansowe, pożyczkowe, usługi kompanii holdingowych i kapitału powierniczego, usługi brokerskie dotyczące akcji i własności, usługi związane ze sprawami pieniężnymi potwierdzonymi przez powierników, usługi związane z wydawaniem czeków i akredytywów, usługi związane z administrowaniem budynkami tj. wyceną i finansowaniem; usługi budowlane, usługi w zakresie działalności budowlanej na własny rachunek i w komisie, w dziedzinach związanych z przetwarzaniem, magazynowaniem, konfekcjonowaniem i obrotem paliwami stałymi, ciekłymi i gazowymi oraz produktami chemicznymi, usługi budowlane w zakresie transportu drogowego, kolejowego, wodnego i rurociągowego, usługi w zakresie prowadzenia stacji paliw, usługi w zakresie napraw i dokonywania remontów urządzeń, instalacji rafineryjnych i petrochemicznych, zbiorników paliwowych, stacji paliw oraz środków transportu, usługi instalacyjne, usługi w zakresie instalacji rafineryjnych i petrochemicznych, zbiorników paliwowych, stacji paliw oraz środków transportu; „usługi w zakresie transportu, pakowania i składowania towarów, usługi związane z prowadzeniem działalności transportowej w zakresie transportu drogowego, kolejowego, wodnego i rurociągowego, magazynowania, składowania i przechowywania ropy naftowej i paliw płynnych oraz tworzenia i utrzymywania zapasu paliw, usługi w zakresie dokonywania przeładunków morskich i lądowych, usługi w zakresie dystrybucji energii cieplnej i elektrycznej;” usługi w zakresie uszlachetniania paliw i gazów, usługi w zakresie etylizacji, barwienia i dodawania komponentów, usługi w zakresie obróbki materiałowej, skupu, obrotu i przerobu olejów przepracowanych oraz innych odpadów chemicznych, usługi w zakresie przetwórstwa tworzyw sztucznych, usługi w zakresie przetwarzania ropy naftowej i rafinacji, usługi w zakresie wytwarzania, przesyłania i obrotu energią cieplną i elektryczną usługi w zakresie nauczania, organizowania i prowadzenia szkoleń (kursów) i szkoleń zawodowych, usługi w zakresie rozrywki, działalności sportowej i kulturalnej; usługi związane z podawaniem potraw i napojów, usługi w zakresie prowadzenia barów, restauracji i hoteli, usługi w zakresie spraw socjalno- bytowych i czynności związane z czasowym zakwaterowaniem, usługi medyczne, usługi prawnicze, usługi w zakresie prowadzenia stacji paliwowych, usługi w zakresie badań naukowych i przemysłowych, usługi w zakresie prowadzenia działalności badawczej, projektowej, rozwojowej i produkcyjnej na własny rachunek i w komisie, w dziedzinach związanych z przetwarzaniem, magazynowaniem, konfekcjonowaniem i obrotem paliwami, ciekłymi i gazowymi oraz pochodnymi produktami chemicznymi i transportem drogowym, kolejowym, wodnym i rurociągowym; klasy 1, 4, 6, 7, 9, 11, 16, 17, 19, 35, 36, 37, 39, 40, 41, 42.

**125631** 2006 05 30 A. Wprowadzono zmianę uprawnionego przez wykreślenie wpisu: ESI Polska Sp. z o.o. z siedzibą w Warszawie Zakład Dar Natury w Warszawie, Warszawa, Polska i dokonanie wpisu: CENTRAL PROPERTIES SPÓŁKA AKCYJNA, Warszawa, Polska.

**125631** 2006 05 30 A. Wprowadzono zmianę nazwy uprawnionego przez wykreślenie wpisu: CENTRAL PROPERTIES SPÓŁKA AKCYJNA, Warszawa, Polska i dokonanie wpisu: NESTLE WATERS POLSKA SPÓŁKA AKCYJNA, Warszawa, Polska.

**126599** 2006 05 17 A. Wprowadzono zmianę nazwy uprawnionego przez wykreślenie wpisu: „HELTRE i Sk-a” Sp. z o.o., Warszawa, Polska i dokonanie wpisu: Trade Marketing Investmets Spółka z o.o., Warszawa, Polska 113-20-55-547 013037480.

**127123** 2006 05 22 A. Wprowadzono zmianę nazwy uprawnionego przez wykreślenie wpisu: Central Properties Spółka Akcyjna, Warszawa, Polska i dokonanie wpisu: NESTLE WATERS POLSKA SPÓŁKA AKCYJNA, Warszawa, Polska 012857004.

**127414** 2006 05 22 A. Wprowadzono zmianę uprawnionego przez wykreślenie wpisu: EUROMARK POLSKA Spółka z ograniczoną odpowiedzialnością, Warszawa, Polska i dokonanie wpisu: „EUROMARK POLSKA” SPÓŁKA AKCYJNA, Warszawa, Polska.

**127676** 2006 05 17 A. Wprowadzono zmianę nazwy uprawnionego przez wykreślenie wpisu: Towarzystwo Gospodarcze LABOR S.C. Zygmunt Mirosław, Wójtowicz Grzegorz, Mroczkowski Roman, Ryczek Stanisław, Mielec, Polska i dokonanie wpisu: Towarzystwo Gospodarcze „Labor” Mirosław Zygmunt i Wspólnicy Spółka Jawna, Mielec, Polska 817-10-00-873 690302703.

**127994** 2006 05 30 A. Wprowadzono zmianę uprawnionego przez wykreślenie wpisu: ESI Polska Sp. z o.o. z siedzibą w Warszawie Zakład Dar Natury w Warszawie, Warszawa, Polska i dokonanie wpisu: CENTRAL PROPERTIES SPÓŁKA AKCYJNA, Warszawa, Polska.

**127994** 2006 05 30 A. Wprowadzono zmianę nazwy uprawnionego przez wykreślenie wpisu: CENTRAL PROPERTIES SPÓŁKA AKCYJNA, Warszawa, Polska i dokonanie wpisu: NESTLE WATERS POLSKA SPÓŁKA AKCYJNA, Warszawa, Polska.

**128599** 2006 05 17 A. Wprowadzono zmianę uprawnionego przez wykreślenie wpisu: „MPUNKT POLSKA” SPÓŁKA Z OGRANICZONĄ ODPOWIEDZIALNOŚCIĄ. Warszawa, Polska i dokonanie wpisu: mPunkt Polska Spółka Akcyjna, Warszawa, Polska.

**128650** 2006 05 22 A. Wprowadzono zmianę uprawnionego przez wykreślenie wpisu: EUROMARK POLSKA Spółka z ograniczoną odpowiedzialnością, Warszawa, Polska i dokonanie wpisu: „EUROMARK POLSKA” SPÓŁKA AKCYJNA, Warszawa, Polska.

**128651** 2006 05 22 A. Wprowadzono zmianę uprawnionego przez wykreślenie wpisu: EUROMARK POLSKA Spółka z ograniczoną odpowiedzialnością, Warszawa, Polska i dokonanie wpisu: „EUROMARK POLSKA” SPÓŁKA AKCYJNA, Warszawa, Polska.

**129456** 2006 05 15 A. Wprowadzono zmianę nazwy i siedziby uprawnionego przez wykreślenie wpisu: Jędraszek Krzysztof, Jędraszek Wojciech Hurtownia Materiałów Budowlanych SUNBUD S.C., Ksawerów, Polska i dokonanie wpisu: „SUNBUD” S.C. – SKŁADY MATERIAŁÓW BUDOWLANYCH KRZYSZTOF JĘDRASZEK, WOJCIECH JĘDRASZEK, Pabianice, Polska.

**129456** 2006 05 15 A. Wprowadzono zmianę nazwy uprawnionego przez wykreślenie wpisu: „SUNBUD” S.C. – SKŁADY MATERIAŁÓW BUDOWLANYCH KRZYSZTOF JĘDRASZEK, WOJCIECH JĘDRASZEK, Pabianice, Polska i dokonanie wpisu: „SUNBUD” K.JĘDRASZEK I W.JĘDRASZEK SPÓŁKA JAWNA, Pabianice, Polska 471307564.

**132248** 2006 05 18 A. Wprowadzono zmianę uprawnionego przez wykreślenie wpisu: CLOETTA FAZER POLSKA Sp. z o.o., Gdańsk, Polska i dokonanie wpisu: Cloetta Fazer Chocolates Ltd, Vantaa, Finlandia.

**132332** 2006 05 18 A. Wprowadzono zmianę nazwy uprawnionego przez wykreślenie wpisu: Chłodnia w Częstochowie Spółka z ograniczoną odpowiedzialnością, Częstochowa, Polska i dokonanie wpisu: „Śnieżka” Chłodnia w Częstochowie Spółka z o.o., Częstochowa, Polska 150073729.

**132333** 2006 05 22 A. Wprowadzono zmianę nazwy uprawnionego przez wykreślenie wpisu: CZAJKOWSKI ARTUR MARKARTUR FIRMA HANDLOWA, Lublin, Polska i dokonanie wpisu: MARKARTUR ARTUR CZAJKOWSKI, Lublin, Polska.

**133121** 2006 05 19 A. Wprowadzono zmianę nazwy uprawnionego przez wykreślenie wpisu: KANIA – PRZEDSIĘBIORSTWO DYSTRYBUCJI HURTOWEJ SPÓŁKA Z OGRANICZONĄ ODPOWIE-



DZIAŁNOŚCIĄ, Radzionków, Polska i dokonanie wpisu: Kanlux Spółka z o.o., Radzionków, Polska 626-000-11-75 003483855.

**134847** 2006 05 19 A. Wprowadzono zmianę uprawnionego przez wykreślenie wpisu: "MPUNKT POLSKA" SPÓŁKA Z OGRANICZONĄ ODPOWIEDZIALNOŚCIĄ, 02-672 Warszawa ul. Domaniewska 37, Polska i dokonanie wpisu: mPunkt Polska Spółka Akcyjna, Warszawa, Polska.

**134942** 2006 05 30 A. Wprowadzono zmianę nazwy i siedziby uprawnionego przez wykreślenie wpisu: VAT-CAR Spółka z o.o., 35-959 Rzeszów ul. Lubelska 50, Polska i dokonanie wpisu: BLUXCOSMETICS SPÓŁKA Z OGRANICZONĄ ODPOWIEDZIALNOŚCIĄ, Trzciana, Polska 690024173.

**135534** 2006 05 30 A. Wprowadzono zmianę nazwy i siedziby uprawnionego przez wykreślenie wpisu: VAT-CAR Spółka z o.o., 35-959 Rzeszów ul. Lubelska 50, Polska i dokonanie wpisu: BLUXCOSMETICS SPÓŁKA Z OGRANICZONĄ ODPOWIEDZIALNOŚCIĄ, Trzciana, Polska.

**136555** 2006 05 30 A. Wprowadzono zmianę uprawnionego przez wykreślenie wpisu: Czerepak Jerzy, Cieślak Zenon Firma Handlowa EDO S.C., 39-204 Żyraków 137 A, Polska i dokonanie wpisu: FIRMA HANDLOWA „EDO” SPÓŁKA Z OGRANICZONĄ ODPOWIEDZIALNOŚCIĄ, Żyraków, Polska.

**136556** 2006 05 30 A. Wprowadzono zmianę uprawnionego przez wykreślenie wpisu: Czerepak Jerzy, Cieślak Zenon Firma Handlowa EDO S.C., 39-204 Żyraków 137 A, Polska i dokonanie wpisu: FIRMA HANDLOWA „EDO” SPÓŁKA Z OGRANICZONĄ ODPOWIEDZIALNOŚCIĄ, Żyraków, Polska.

**136815** 2006 05 19 A. Wprowadzono zmianę nazwy uprawnionego przez wykreślenie wpisu: KANIA – PRZEDSIĘBIORSTWO DYSTRYBUCJI HURTOWEJ SPÓŁKA Z OGRANICZONĄ ODPOWIEDZIALNOŚCIĄ, 41-922 Radzionków ul. Objazdowa 1-3, Polska i dokonanie wpisu: Kanlux Spółka z o.o., Radzionków, Polska 626-000-11-75 003483855.

**136816** 2006 05 19 A. Wprowadzono zmianę nazwy uprawnionego przez wykreślenie wpisu: KANIA – PRZEDSIĘBIORSTWO DYSTRYBUCJI HURTOWEJ SPÓŁKA Z OGRANICZONĄ ODPOWIEDZIALNOŚCIĄ, 41-922 Radzionków ul. Objazdowa 1-3, Polska i dokonanie wpisu: Kanlux Spółka z o.o., Radzionków, Polska 626-000-11-75 003483855.

**137922** 2006 05 15 A. Wprowadzono zmianę nazwy uprawnionego przez wykreślenie wpisu: Wcisło Marian Biuro Usług Rachunkowości i Finansów MW RAFIN, 41-200 Sosnowiec Al. Zwycięstwa 3, Polska i dokonanie wpisu: MW RAFIN MARIAN WCISŁO BIURO USŁUG RACHUNKOWOŚCI I FINANSÓW SPÓŁKA JAWNA, Sosnowiec, Polska.

**138952** 2006 05 23 A. Wprowadzono zmianę siedziby uprawnionego przez wykreślenie wpisu: Zakład Produkcji Cukierniczej „MICHAŁEK” Spółka z o.o., 42-100 Będzin ul. Kościuszki 46/50, Polska i dokonanie wpisu: Zakład Produkcji Cukierniczej „MICHAŁEK” Spółka z o.o., Poznań, Polska.

**138952** 2006 05 23 A. Wprowadzono zmianę uprawnionego przez wykreślenie wpisu: Zakład Produkcji Cukierniczej „MICHAŁEK” Spółka z o.o., Poznań, Polska i dokonanie wpisu: MESFIT CAPITAL SPÓŁKA Z OGRANICZONĄ ODPOWIEDZIALNOŚCIĄ, Toruń, Polska.

**138952** 2006 05 23 A. Wprowadzono zmianę siedziby uprawnionego przez wykreślenie wpisu: MESFIT CAPITAL SPÓŁKA Z OGRANICZONĄ ODPOWIEDZIALNOŚCIĄ, Toruń, Polska i dokonanie wpisu: MESFIT CAPITAL SPÓŁKA Z OGRANICZONĄ ODPOWIEDZIALNOŚCIĄ, Poznań, Polska.

**138953** 2006 05 23 A. Wprowadzono zmianę siedziby uprawnionego przez wykreślenie wpisu: Zakład Produkcji Cukierniczej „MICHAŁEK” Spółka z o.o., 42-100 Będzin ul. Kościuszki 46/50, Pol-

ska i dokonanie wpisu: Zakład Produkcji Cukierniczej „MICHAŁEK” Spółka z o.o., Poznań, Polska.

**138953** 2006 05 23 A. Wprowadzono zmianę uprawnionego przez wykreślenie wpisu: Zakład Produkcji Cukierniczej „MICHAŁEK” Spółka z o.o., Poznań, Polska i dokonanie wpisu: MESFIT CAPITAL SPÓŁKA Z OGRANICZONĄ ODPOWIEDZIALNOŚCIĄ, Toruń, Polska.

**138953** 2006 05 23 A. Wprowadzono zmianę siedziby uprawnionego przez wykreślenie wpisu: MESFIT CAPITAL SPÓŁKA Z OGRANICZONĄ ODPOWIEDZIALNOŚCIĄ, Toruń, Polska i dokonanie wpisu: MESFIT CAPITAL SPÓŁKA Z OGRANICZONĄ ODPOWIEDZIALNOŚCIĄ, Poznań, Polska.

**138954** 2006 05 23 A. Wprowadzono zmianę siedziby uprawnionego przez wykreślenie wpisu: Zakład Produkcji Cukierniczej „MICHAŁEK” Spółka z o.o., 42-100 Będzin ul. Kościuszki 46/50, Polska i dokonanie wpisu: Zakład Produkcji Cukierniczej „MICHAŁEK” Spółka z o.o., Poznań, Polska.

**138954** 2006 05 23 A. Wprowadzono zmianę uprawnionego przez wykreślenie wpisu: Zakład Produkcji Cukierniczej „MICHAŁEK” Spółka z o.o., Poznań, Polska i dokonanie wpisu: MESFIT CAPITAL SPÓŁKA Z OGRANICZONĄ ODPOWIEDZIALNOŚCIĄ, Toruń, Polska.

**138954** 2006 05 23 A. Wprowadzono zmianę siedziby uprawnionego przez wykreślenie wpisu: MESFIT CAPITAL SPÓŁKA Z OGRANICZONĄ ODPOWIEDZIALNOŚCIĄ, Toruń, Polska i dokonanie wpisu: MESFIT CAPITAL SPÓŁKA Z OGRANICZONĄ ODPOWIEDZIALNOŚCIĄ, Poznań, Polska.

**138955** 2006 05 23 A. Wprowadzono zmianę siedziby uprawnionego przez wykreślenie wpisu: Zakład Produkcji Cukierniczej „MICHAŁEK” Spółka z o.o., 42-100 Będzin ul. Kościuszki 46/50, Polska i dokonanie wpisu: Zakład Produkcji Cukierniczej „MICHAŁEK” Spółka z o.o., Poznań, Polska.

**138955** 2006 05 23 A. Wprowadzono zmianę uprawnionego przez wykreślenie wpisu: Zakład Produkcji Cukierniczej „MICHAŁEK” Spółka z o.o., Poznań, Polska i dokonanie wpisu: MESFIT CAPITAL SPÓŁKA Z OGRANICZONĄ ODPOWIEDZIALNOŚCIĄ, Toruń, Polska.

**138955** 2006 05 23 A. Wprowadzono zmianę siedziby uprawnionego przez wykreślenie wpisu: MESFIT CAPITAL SPÓŁKA Z OGRANICZONĄ ODPOWIEDZIALNOŚCIĄ, Toruń, Polska i dokonanie wpisu: MESFIT CAPITAL SPÓŁKA Z OGRANICZONĄ ODPOWIEDZIALNOŚCIĄ, Poznań, Polska.

**139455** 2006 05 22 A. Wprowadzono zmianę uprawnionego przez wykreślenie wpisu: EUROMARK POLSKA Spółka z ograniczoną odpowiedzialnością, 03-152 Warszawa ul. Modlińska 244 A, Polska i dokonanie wpisu: „EUROMARK POLSKA” SPÓŁKA AKCYJNA, Warszawa, Polska.

**139776** 2006 05 10 A. Wprowadzono zmianę nazwy uprawnionego przez wykreślenie wpisu: Biernacki Jerzy, Gernand Konrad „FIORE” Przedsiębiorstwo Produkcyjno-Handlowo-Usługowe S.C., 90-553 Łódź ul. Kopernika 53A, Polska i dokonanie wpisu: „FIORE” GERNAND, BIERNACKI I TOMAS SP.J., Łódź, Polska.

**140020** 2006 05 19 A. Wprowadzono zmianę nazwy uprawnionego przez wykreślenie wpisu: KANIA – PRZEDSIĘBIORSTWO DYSTRYBUCJI HURTOWEJ SPÓŁKA Z OGRANICZONĄ ODPOWIEDZIALNOŚCIĄ, 41-922 Radzionków ul. Objazdowa 1-3, Polska i dokonanie wpisu: Kanlux Spółka z o.o., Radzionków, Polska 626-000-11-75 003483855.

**140021** 2006 05 19 A. Wprowadzono zmianę nazwy uprawnionego przez wykreślenie wpisu: KANIA – PRZEDSIĘBIORSTWO DYSTRYBUCJI HURTOWEJ SPÓŁKA Z OGRANICZONĄ ODPOWIEDZIALNOŚCIĄ, 41-922 Radzionków ul. Objazdowa 1-3, Polska i dokonanie wpisu: Kanlux Spółka z o.o., Radzionków, Polska 626-000-11-75 003483855.

**141832** 2006 05 08 A. Wprowadzono zmianę siedziby uprawnionego przez wykreślenie wpisu: Thiel Alojzy Przedsiębiorstwo Wielobranżowe „Izomat Dębowa”, 47-262 Dębowa ul. Działkowa 1, Polska i dokonanie wpisu: Alojzy Thiel Przedsiębiorstwo Wielobranżowe „IZOMAT-DĘBOWA”, Reńska Wieś, Polska.

**141832** 2006 05 08 A. Wprowadzono zmianę uprawnionego przez wykreślenie wpisu: Alojzy Thiel Przedsiębiorstwo Wielobranżowe „IZOMAT-DĘBOWA”, Reńska Wieś, Polska i dokonanie wpisu: ICOPAL SPÓŁKA AKCYJNA, Zduńska Wola, Polska.

**142402** 2006 05 04 A. Wprowadzono zmianę uprawnionego przez wykreślenie wpisu: STAR FOODS Spółka Akcyjna, 02-676 Warszawa ul. Postępu 21, Polska i dokonanie wpisu: „JERONIMO MARTINS DYSTRYBUCJA” SPÓŁKA AKCYJNA, Poznań, Polska.

**142402** 2006 05 04 A. Wprowadzono zmianę siedziby uprawnionego przez wykreślenie wpisu: „JERONIMO MARTINS DYSTRYBUCJA” SPÓŁKA AKCYJNA, Poznań, Polska i dokonanie wpisu: „JERONIMO MARTINS DYSTRYBUCJA” SPÓŁKA AKCYJNA, Kostrzyn, Polska.

**143664** 2006 05 25 A. Wprowadzono zmianę uprawnionego przez wykreślenie wpisu: Adam Opel AG, Bahnhofplatz 1 D-65423 Russelsheim, Niemcy i dokonanie wpisu: Opel Eisenach GmbH, Eisenach, Niemcy.

**144218** 2006 05 15 A. Wprowadzono zmianę uprawnionego przez wykreślenie wpisu: Jeronimo Martins Dystrybucja Spółka z o.o., 60-003 Poznań ul. Wołczyńska 18, Polska i dokonanie wpisu: „JERONIMO MARTINS DYSTRYBUCJA” SPÓŁKA AKCYJNA, Poznań, Polska.

**144218** 2006 05 15 A. Wprowadzono zmianę siedziby uprawnionego przez wykreślenie wpisu: „JERONIMO MARTINS DYSTRYBUCJA SPÓŁKA AKCYJNA, Poznań, Polska i dokonanie wpisu: „JERONIMO MARTINS DYSTRYBUCJA SPÓŁKA AKCYJNA, Kostrzyn, Polska 630303023.

**144219** 2006 05 15 A. Wprowadzono zmianę uprawnionego przez wykreślenie wpisu: Jeronimo Martins Dystrybucja Spółka z o.o., 60-003 Poznań ul. Wołczyńska 18, Polska i dokonanie wpisu: „JERONIMO MARTINS DYSTRYBUCJA” SPÓŁKA AKCYJNA, Poznań, Polska.

**144219** 2006 05 15 A. Wprowadzono zmianę siedziby uprawnionego przez wykreślenie wpisu: „JERONIMO MARTINS DYSTRYBUCJA SPÓŁKA AKCYJNA, Poznań, Polska i dokonanie wpisu: „JERONIMO MARTINS DYSTRYBUCJA SPÓŁKA AKCYJNA, Kostrzyn, Polska 630303023.

**145682** 2006 05 30 A. Wprowadzono zmianę adresu uprawnionego przez wykreślenie wpisu: ATENA USŁUGI INFORMATYCZNE I FINANSOWE Spółka z o.o., 81-840 Sopot Al. Niepodległości 741 B, Polska i dokonanie wpisu: ATENA USŁUGI INFORMATYCZNE I FINANSOWE Spółka z o.o., Sopot, Polska 190880611.

**146239** 2006 05 22 A. Wprowadzono zmianę uprawnionego przez wykreślenie wpisu: Onet.pl S.A., 31-035 Kraków ul. Starowiślna 48, Polska i dokonanie wpisu: WYDAWNICTWO PASCAL SPÓŁKA Z OGRANICZONĄ ODPOWIEDZIALNOŚCIĄ, Bielsko-Biała, Polska 014853973.

**147319** 2006 05 25 A. Wprowadzono zmianę uprawnionego przez wykreślenie wpisu: ELBREWY Company Ltd. Spółka z o.o., 82-300 Elbląg ul. Browarna 71, Polska i dokonanie wpisu: GRUPA ŻYWIEC SPÓŁKA AKCYJNA, Żywiec, Polska.

**147320** 2006 05 25 A. Wprowadzono zmianę uprawnionego przez wykreślenie wpisu: ELBREWY Company Ltd. Spółka z o.o., 82-300 Elbląg ul. Browarna 71, Polska i dokonanie wpisu: GRUPA ŻYWIEC SPÓŁKA AKCYJNA, Żywiec, Polska.

**147759** 2006 05 15 A. Wprowadzono zmianę uprawnionego przez wykreślenie wpisu: Campina Polska Spółka z o.o., 01-102 Warszawa ul. Jana Olbrachta 94, Polska i dokonanie wpisu: „BA-

CHA” SPÓŁKA Z OGRANICZONĄ ODPOWIEDZIALNOŚCIĄ, Warszawa, Polska.

**147832** 2006 05 30 A. Wprowadzono zmianę uprawnionego przez wykreślenie wpisu: CZECHOWICZ VENTURES Spółka z o.o., 51-641 Wrocław ul. Bartoszowicka 3, Polska i dokonanie wpisu: MCI MANAGEMENT SPÓŁKA AKCYJNA, Wrocław, Polska.

**151560** 2006 05 25 A. Wprowadzono zmianę uprawnionego przez wykreślenie wpisu: Elbrewery Co. Ltd. 82-300 Elbląg ul. Browarna 71, Polska i dokonanie wpisu: GRUPA ŻYWIEC SPÓŁKA AKCYJNA, Żywiec, Polska.

**151561** 2006 05 25 A. Wprowadzono zmianę uprawnionego przez wykreślenie wpisu: Elbrewery Co. Ltd. 82-300 Elbląg ul. Browarna 71, Polska i dokonanie wpisu: GRUPA ŻYWIEC SPÓŁKA AKCYJNA, Żywiec, Polska.

**151945** 2006 05 04 A. Wprowadzono zmianę uprawnionego przez wykreślenie wpisu: JERONIMO MARTINS DYSTRYBUCJA Spółka z o.o., 60-003 Poznań ul. Wołczyńska 18, Polska i dokonanie wpisu: DESIMO – Desenvolvimento e Gestao Imobiliaria, Lda, Lizbona, Portugalia.

**152463** 2006 05 04 A. Wprowadzono zmianę uprawnionego przez wykreślenie wpisu: JERONIMO MARTINS DYSTRYBUCJA Spółka z o.o., 60-003 Poznań ul. Wołczyńska 18, Polska i dokonanie wpisu: DESIMO – Desenvolvimento e Gestao Imobiliaria, Lda, Lizbona, Portugalia.

**152663** 2006 05 25 A. Wprowadzono zmianę uprawnionego przez wykreślenie wpisu: Elbrewery Co. Ltd., 82-300 Elbląg ul. Browarna 71, Polska i dokonanie wpisu: GRUPA ŻYWIEC SPÓŁKA AKCYJNA, Żywiec, Polska.

**152664** 2006 05 25 A. Wprowadzono zmianę uprawnionego przez wykreślenie wpisu: Elbrewery Co. Ltd., 82-300 Elbląg ul. Browarna 71, Polska i dokonanie wpisu: GRUPA ŻYWIEC SPÓŁKA AKCYJNA, Żywiec, Polska.

**152665** 2006 05 25 A. Wprowadzono zmianę uprawnionego przez wykreślenie wpisu: Elbrewery Co. Ltd., 82-300 Elbląg ul. Browarna 71, Polska i dokonanie wpisu: GRUPA ŻYWIEC SPÓŁKA AKCYJNA, Żywiec, Polska.

**152666** 2006 05 25 A. Wprowadzono zmianę uprawnionego przez wykreślenie wpisu: Elbrewery Co. Ltd., 82-300 Elbląg ul. Browarna 71, Polska i dokonanie wpisu: GRUPA ŻYWIEC SPÓŁKA AKCYJNA, Żywiec, Polska.

**152667** 2006 05 25 A. Wprowadzono zmianę uprawnionego przez wykreślenie wpisu: Elbrewery Co. Ltd., 82-300 Elbląg ul. Browarna 71, Polska i dokonanie wpisu: GRUPA ŻYWIEC SPÓŁKA AKCYJNA, Żywiec, Polska.

**153098** 2006 05 25 A. Wprowadzono zmianę uprawnionego przez wykreślenie wpisu: Elbrewery Co. Ltd., 82-300 Elbląg ul. Browarna 71, Polska i dokonanie wpisu: GRUPA ŻYWIEC SPÓŁKA AKCYJNA, Żywiec, Polska.

**153099** 2006 05 25 A. Wprowadzono zmianę uprawnionego przez wykreślenie wpisu: Elbrewery Co. Ltd., 82-300 Elbląg ul. Browarna 71, Polska i dokonanie wpisu: GRUPA ŻYWIEC SPÓŁKA AKCYJNA, Żywiec, Polska.

**153101** 2006 05 25 A. Wprowadzono zmianę uprawnionego przez wykreślenie wpisu: Elbrewery Co. Ltd., 82-300 Elbląg ul. Browarna 71, Polska i dokonanie wpisu: GRUPA ŻYWIEC SPÓŁKA AKCYJNA, Żywiec, Polska.

**153638** 2006 05 25 A. Wprowadzono zmianę nazwy uprawnionego przez wykreślenie wpisu: AMERSHAM PLC. Amersham Place, Little Chalfont, Buckinghamshire HP7 9NA, Wielka Brytania i dokonanie wpisu: GE HEALTHCARE LIMITED, Little Chalfont, Wielka Brytania.

**153812** 2006 05 25 A. Wprowadzono zmianę uprawnionego przez wykreślenie wpisu: Elbrewery Co. Ltd., 82-300 Elbląg ul. Bro-

warna 71, Polska i dokonanie wpisu: GRUPA ŻYWIEC SPÓŁKA AKCYJNA, Żywiec, Polska.

**154427** 2006 05 18 A. Wprowadzono zmianę uprawnionego przez wykreślenie wpisu: CLOETTA FAZER POLSKA Spółka z o.o., 80-381 Gdańsk ul. Droszyńskiego 8/11, Polska i dokonanie wpisu: Cloetta Fazer Chocolates Ltd, Vantaa, Finlandia.

**154428** 2006 05 18 A. Wprowadzono zmianę uprawnionego przez wykreślenie wpisu: CLOETTA FAZER POLSKA Spółka z o.o., 80-381 Gdańsk ul. Droszyńskiego 8/11, Polska i dokonanie wpisu: Cloetta Fazer Chocolates Ltd, Vantaa, Finlandia.

**154559** 2006 05 22 A. Wprowadzono zmianę uprawnionego przez wykreślenie wpisu: Przedsiębiorstwo Produkcyjno Handlowo Usługowe HAFTINA s.c. Marek Michalski, Gabriel Michalski, 97-300 Piotrków Trybunalski ul. Witosa 38, Polska i dokonanie wpisu: PPHU HAFTINA s.c. Rafał Michalski, Gabriel Michalski, Piotrków Trybunalski, Polska.

**154559** 2006 05 22 A. Wprowadzono zmianę uprawnionego przez wykreślenie wpisu: PPHU HAFTINA s.c. Rafał Michalski, Gabriel Michalski, Piotrków Trybunalski, Polska i dokonanie wpisu: „HAFTINA” MICHALSCY SPÓŁKA JAWNA, Piotrków Trybunalski, Polska 004709592

**154562** 2006 05 25 A. Wprowadzono zmianę uprawnionego przez wykreślenie wpisu: Elbrewery Company Ltd. Spółka z o.o., 82-300 Elbląg ul. Browarna 71, Polska i dokonanie wpisu: GRUPA ŻYWIEC SPÓŁKA AKCYJNA, Żywiec, Polska.

**154563** 2006 05 25 A. Wprowadzono zmianę uprawnionego przez wykreślenie wpisu: Elbrewery Company Ltd. Spółka z o.o., 82-300 Elbląg ul. Browarna 71, Polska i dokonanie wpisu: GRUPA ŻYWIEC SPÓŁKA AKCYJNA, Żywiec, Polska.

**154564** 2006 05 25 A. Wprowadzono zmianę uprawnionego przez wykreślenie wpisu: Elbrewery Company Ltd. Spółka z o.o., 82-300 Elbląg ul. Browarna 71, Polska i dokonanie wpisu: GRUPA ŻYWIEC SPÓŁKA AKCYJNA, Żywiec, Polska.

**154721** 2006 05 29 D. Dokonano wpisu: W dniu 25 listopada 2005 r. zawarto umowę licencyjną pełną, wyłączną na używanie znaku towarowego R-154721 na czas nieograniczony przez TRAVIS Sp. z o.o., Bielsko-Biała, Polska.

**155366** 2006 05 22 A. Wprowadzono zmianę nazwy uprawnionego przez wykreślenie wpisu: MARKARTUR FIRMA HANDLOWA Artur Czajkowski, Lublin ul. Świętokrzyska 19/7, Polska i dokonanie wpisu: MARKARTUR ARTUR CZAJKOWSKI, Lublin, Polska.

**155565** 2006 05 30 A. Wprowadzono zmianę nazwy uprawnionego przez wykreślenie wpisu: Przedsiębiorstwo Produkcyjno Handlowo Usługowe TRIDEX S.C. Krzysztof Olszański, Andrzej Płuska, Jarosław Wełk, Jacek Wieczorek, 43-315 Opole ul. Głogowska 22, Polska i dokonanie wpisu: „TRIDEX” K. OLSZAŃSKI, A. PŁUSKA, J. WEŁK, J. WIECZOREK SPÓŁKA JAWNA, Opole, Polska 530935971.

**156142** 2006 05 25 A. Wprowadzono zmianę nazwy uprawnionego przez wykreślenie wpisu: Amersham plc, Amersham Place, Little Chalfont, Buckinghamshire HP7 9NA, Wielka Brytania i dokonanie wpisu: GE HEALTHCARE LIMITED, Little Chalfont, Wielka Brytania.

**156429** 2006 05 15 A. Wprowadzono zmianę uprawnionego przez wykreślenie wpisu: „CAMPINA POLSKA” Spółka z ograniczoną odpowiedzialnością, 01-102 Warszawa ul. Jana Olbrachta 94, Polska i dokonanie wpisu: „BACHA” SPÓŁKA Z OGRANICZONĄ ODPOWIEDZIALNOŚCIĄ, Warszawa, Polska.

**156886** 2006 05 25 A. Wprowadzono zmianę nazwy uprawnionego przez wykreślenie wpisu: AMERSHAM PLC, Amersham Place, Little Chalfont, Buckinghamshire HP7 9NA, Wielka Brytania i dokonanie wpisu: GE HEALTHCARE LIMITED, Little Chalfont, Wielka Brytania.

**156887** 2006 05 25 A. Wprowadzono zmianę nazwy uprawnionego przez wykreślenie wpisu: AMERSHAM PLC, Amersham Place, Little Chalfont, Buckinghamshire HP7 9NA, Wielka Brytania i dokonanie wpisu: GE HEALTHCARE LIMITED, Little Chalfont, Wielka Brytania.

**156889** 2006 05 25 A. Wprowadzono zmianę nazwy uprawnionego przez wykreślenie wpisu: AMERSHAM PLC, Amersham Place, Little Chalfont, Buckinghamshire HP7 9NA, Wielka Brytania i dokonanie wpisu: GE HEALTHCARE LIMITED, Little Chalfont, Wielka Brytania.

**157195** 2006 05 19 A. Wprowadzono zmianę uprawnionego przez wykreślenie wpisu: „mPunkt Polska” Spółka z ograniczoną odpowiedzialnością, 02-672 Warszawa ul. Domaniewska 37, Polska i dokonanie wpisu: mPunkt Polska Spółka Akcyjna., Warszawa, Polska.

**157197** 2006 05 19 A. Wprowadzono zmianę uprawnionego przez wykreślenie wpisu: „mPunkt Polska” Spółka z ograniczoną odpowiedzialnością, 02-672 Warszawa ul. Domaniewska 37, Polska i dokonanie wpisu: mPunkt Polska Spółka Akcyjna., Warszawa, Polska.

**158418** 2006 05 19 A. Wprowadzono zmianę uprawnionego przez wykreślenie wpisu: „mPunkt Polska” Spółka z ograniczoną odpowiedzialnością, 02-672 Warszawa ul. Domaniewska 37, Polska i dokonanie wpisu: mPunkt Polska Spółka Akcyjna., Warszawa, Polska.

**158431** 2006 05 19 A. Wprowadzono zmianę uprawnionego przez wykreślenie wpisu: „mPunkt Polska” Spółka z ograniczoną odpowiedzialnością, 02-672 Warszawa ul. Domaniewska 37, Polska i dokonanie wpisu: mPunkt Polska Spółka Akcyjna., Warszawa, Polska.

**158432** 2006 05 19 A. Wprowadzono zmianę uprawnionego przez wykreślenie wpisu: „mPunkt Polska” Spółka z ograniczoną odpowiedzialnością, 02-672 Warszawa ul. Domaniewska 37, Polska i dokonanie wpisu: mPunkt Polska Spółka Akcyjna., Warszawa, Polska.

**158668** 2006 05 25 A. Wprowadzono zmianę uprawnionego przez wykreślenie wpisu: Elbrewery Company Ltd. Spółka z o.o., 82-300 Elbląg ul. Browarna 71, Polska i dokonanie wpisu: GRUPA ŻYWIEC SPÓŁKA AKCYJNA, Żywiec, Polska.

**159097** 2006 05 10 A. Wprowadzono zmianę uprawnionego przez wykreślenie wpisu: „KOLASTYNA” Laboratorium Urszula Grzegorzewska, 91-503 Łódź ul. Jeża 12, Polska i dokonanie wpisu: LABORATORIUM KOLATYNA SPÓŁKA AKCYJNA, Łódź, Polska.

**159435** 2006 05 29 A. Wprowadzono zmianę uprawnionego przez wykreślenie wpisu: Conexant Systems, Inc., 4311 Jamboree Rd. Newport Beach CA 92660, Stany Zjednoczone Ameryki i dokonanie wpisu: Mindspeed Technologies, Inc., Newport Beach, Stany Zjednoczone Ameryki.

**159783** 2006 05 25 A. Wprowadzono zmianę nazwy uprawnionego przez wykreślenie wpisu: Amersham plc, Amersham Place, Little Chalfont, Buckinghamshire HP 7 9NA, Wielka Brytania i dokonanie wpisu: GE HEALTHCARE LIMITED, Little Chalfont, Wielka Brytania.

**160424** 2006 05 30 A. Wprowadzono zmianę siedziby uprawnionego przez wykreślenie wpisu: CARCADE S.A., 02-758 Warszawa Al. Gen. Wł. Sikorskiego 11, Polska i dokonanie wpisu: CARCADE SPÓŁKA AKCYJNA, Wrocław, Polska.

**160424** 2006 05 30 A. Wprowadzono zmianę nazwy uprawnionego przez wykreślenie wpisu: CARCADE SPÓŁKA AKCYJNA, Wrocław, Polska i dokonanie wpisu: GETIN LASING SPÓŁKA AKCYJNA, Wrocław, Polska.

**160632** 2006 05 19 A. Wprowadzono zmianę uprawnionego przez wykreślenie wpisu: Międzynarodowe Targi Bydgoskie SAWO Ltd., 85-959 Bydgoszcz ul. Dworcowa 81, Polska i dokonanie wpisu: TARGI BYDGOSKIE SAWO Sp. z o.o., Bydgoszcz, Polska.

**161012** 2006 05 10 A. Wprowadzono zmianę nazwy uprawnionego przez wykreślenie wpisu: BETA Spółka z o.o., 03-282 War-

szawa ul. Kondratowicza 29, Polska i dokonanie wpisu: BETASOAP Spółka z o.o., Warszawa, Polska 006229583

**161019** 2006 05 10 A. Wprowadzono zmianę uprawnionego przez wykreślenie wpisu: Agencja Wydawniczo-Reklamowa „Wprost” Spółka z o.o., 02-017 Warszawa Al. Jerozolimskie 123a, Polska i dokonanie wpisu: Bauer Sp. z o.o. Spółka Komandytowa, Warszawa, Polska 017481319

**161049** 2006 05 19 A. Wprowadzono zmianę uprawnionego przez wykreślenie wpisu: Fabryka Sprzętu Elektrotechnicznego „KONTAKT” S.A., 43-500 Czechowice-Dziedzice ul. Bestwińska 21, Polska i dokonanie wpisu: Zakład Mechaniki i Elektroniki „ZAMEL” S.J. Józef Dzida, Katarzyna Łodzińska, Wojciech Dzida, Pszczyna, Polska.

**161050** 2006 05 19 A. Wprowadzono zmianę uprawnionego przez wykreślenie wpisu: Fabryka Sprzętu Elektrotechnicznego „KONTAKT” S.A., 43-500 Czechowice-Dziedzice ul. Bestwińska 21, Polska i dokonanie wpisu: Zakład Mechaniki i Elektroniki „ZAMEL” S.J. Józef Dzida, Katarzyna Łodzińska, Wojciech Dzida, Pszczyna, Polska.

**161051** 2006 05 19 A. Wprowadzono zmianę uprawnionego przez wykreślenie wpisu: Fabryka Sprzętu Elektrotechnicznego „KONTAKT” S.A., 43-500 Czechowice-Dziedzice ul. Bestwińska 21, Polska i dokonanie wpisu: Zakład Mechaniki i Elektroniki „ZAMEL” S.J. Józef Dzida, Katarzyna Łodzińska, Wojciech Dzida, Pszczyna, Polska.

**161441** 2006 05 30 A. Wprowadzono zmianę nazwy i siedziby uprawnionego przez wykreślenie wpisu: VAT-CAR Spółka z o.o., 35-959 Rzeszów ul. Lubelska 50, Polska i dokonanie wpisu: BLUXCOSMETICS SPÓŁKA Z OGRANICZONĄ ODPOWIEDZIALNOŚCIĄ, Trzciana, Polska.

**161749** 2006 05 29 A. Wprowadzono zmianę nazwy uprawnionego przez wykreślenie wpisu: J.C. Hempel's Skibsfarve-Fabrik A/S, Lundtoftevej 150 2800 Lyngby, Dania i dokonanie wpisu: HEMPEL A/S, Lyngby, Dania.

**161932** 2006 05 19 A. Wprowadzono zmianę nazwy uprawnionego przez wykreślenie wpisu: Kania - Przedsiębiorstwo Dystrybucji Hurtowej Spółka z o.o., 41-922 Radzionków ul. Objazdowa 1-3, Polska i dokonanie wpisu: Kanlux Spółka z o.o., Radzionków, Polska 626-000-11-75 003483855.

**161933** 2006 05 19 A. Wprowadzono zmianę nazwy uprawnionego przez wykreślenie wpisu: Kania - Przedsiębiorstwo Dystrybucji Hurtowej Spółka z o.o., 41-922 Radzionków ul. Objazdowa 1-3, Polska i dokonanie wpisu: Kanlux Spółka z o.o., Radzionków, Polska 626-000-11-75 003483855.

**162068** 2006 05 30 A. Wprowadzono zmianę nazwy i siedziby uprawnionego przez wykreślenie wpisu: VAT-CAR Spółka z o.o., Rzeszów, Polska 690024173 i dokonanie wpisu: BLUXCOSMETICS SPÓŁKA Z OGRANICZONĄ ODPOWIEDZIALNOŚCIĄ, Trzciana, Polska 690024173.

**162095** 2006 05 19 A. Wprowadzono zmianę uprawnionego przez wykreślenie wpisu: Przedsiębiorstwo Produkcyjno-Handlowo-Usługowe „ROMARTEX” Roman Michalak, Marek Michalak, Kwiatkowice, Polska 730006530 i dokonanie wpisu: P.P.H.U. „ROMARTEX” Marek Michalak, Roman Michalak, Barbara Michalak s.c., Kwiatkowice, Polska 730006530.

**162095** 2006 05 19 A. Wprowadzono zmianę uprawnionego przez wykreślenie wpisu: P.P.H.U. „ROMARTEX” Marek Michalak, Roman Michalak, Barbara Michalak s.c., Kwiatkowice, Polska 730006530 i dokonanie wpisu: „ROMARTEX” Spółka Cywilna - Barbara Michalak, Marek Michalak, Kwiatkowice, Polska 730006530.

**162096** 2006 05 19 A. Wprowadzono zmianę uprawnionego przez wykreślenie wpisu: Przedsiębiorstwo Produkcyjno-Handlowo-Usługowe „ROMARTEX” Roman Michalak, Marek Michalak,

Kwiatkowice, Polska 730006530 i dokonanie wpisu: P.P.H.U. „ROMARTEX” Marek Michalak, Roman Michalak, Barbara Michalak s.c., Kwiatkowice, Polska 730006530.

**162096** 2006 05 19 A. Wprowadzono zmianę uprawnionego przez wykreślenie wpisu: P.P.H.U. „ROMARTEX” Marek Michalak, Roman Michalak, Barbara Michalak s.c., Kwiatkowice, Polska 730006530 i dokonanie wpisu: „ROMARTEX” Spółka Cywilna - Barbara Michalak, Marek Michalak, Kwiatkowice, Polska 730006530.

**162241** 2006 05 29 A. Wprowadzono zmianę uprawnionego przez wykreślenie wpisu: Conexant Systems, Inc., Newport Beach, Stany Zjednoczone Ameryki i dokonanie wpisu: Mindspeed Technologies, Inc., Newport Beach, Stany Zjednoczone Ameryki.

**162355** 2006 05 10 A. Wprowadzono zmianę uprawnionego przez wykreślenie wpisu: Pomorska Fundacja Integracyjna, Bydgoszcz, Polska 091277481 i dokonanie wpisu: FUNDACJA ARKA, Katowice, Polska 277858314.

**162356** 2006 05 10 A. Wprowadzono zmianę uprawnionego przez wykreślenie wpisu: Pomorska Fundacja Integracyjna, Bydgoszcz, Polska 091277481 i dokonanie wpisu: FUNDACJA ARKA, Katowice, Polska 277858314.

**162367** 2006 05 19 A. Wprowadzono zmianę uprawnionego przez wykreślenie wpisu: „mPunkt Polska” Spółka z o.o., Warszawa, Polska 690683303 i dokonanie wpisu: mPunkt Polska Spółka Akcyjna., Warszawa, Polska.

**162453** 2006 05 19 A. Wprowadzono zmianę nazwy uprawnionego przez wykreślenie wpisu: ARVESTA CORPORATION, San Francisco, Stany Zjednoczone Ameryki i dokonanie wpisu: ARYSTA LIFESCIENCE NORTH AMERICA CORPORATION, San Francisco, Stany Zjednoczone Ameryki.

**162607** 2006 05 19 A. Wprowadzono zmianę nazwy uprawnionego przez wykreślenie wpisu: Browary Żywiec S.A., Żywiec, Polska 07051111 i dokonanie wpisu: GRUPA ŻYWIEC S.A., Żywiec, Polska.

**162841** 2006 05 19 A. Wprowadzono zmianę uprawnionego przez wykreślenie wpisu: „JOTKA” Pracownia Cukiernicza Krzysztof Kluzek, Warszawa, Polska i dokonanie wpisu: K-2 Biuro Handlowe Krzysztof Kluzek, Warszawa, Polska 522-005-87-54.

**162860** 2006 05 19 A. Wprowadzono zmianę uprawnionego przez wykreślenie wpisu: Shell International Petroleum Company Limited, Londyn, Wielka Brytania i dokonanie wpisu: Shell Brands International AG, Baar, Szwajcaria.

**162861** 2006 05 19 A. Wprowadzono zmianę uprawnionego przez wykreślenie wpisu: „mPunkt Polska” Spółka z ograniczoną odpowiedzialnością, Warszawa, Polska i dokonanie wpisu: mPunkt Polska Spółka Akcyjna., Warszawa, Polska.

**162942** 2006 05 10 A. Wprowadzono zmianę uprawnionego przez wykreślenie wpisu: Przedsiębiorstwo Produkcyjno-Handlowe „MISPOL” Spółka z o.o., Białystok, Polska 050400516 i dokonanie wpisu: Przedsiębiorstwo Produkcyjno-Handlowe „MISPOL” S.A., Białystok, Polska 050400516.

**163074** 2006 05 25 A. Wprowadzono zmianę nazwy uprawnionego przez wykreślenie wpisu: Amersham plc, Little Chalfont, Wielka Brytania i dokonanie wpisu: GE HEALTHCARE LIMITED, Little Chalfont, Wielka Brytania.

**163307** 2006 05 19 A. Wprowadzono zmianę uprawnionego przez wykreślenie wpisu: ARKUS Spółka z o.o., Podgrodzie, Polska 691568366 i dokonanie wpisu: ARKUS & ROMET GROUP Spółka z o.o., Podgrodzie, Polska 180040712 872-22-35-254.

**163502** 2006 05 10 A. Wprowadzono zmianę nazwy uprawnionego przez wykreślenie wpisu: EXTREME Spółka z o.o., Kielce, Polska i dokonanie wpisu: CACTI Spółka z o.o., Kielce, Polska 291007048.

**163560** 2006 05 19 A. Wprowadzono zmianę uprawnionego przez wykreślenie wpisu: ARKUS Spółka z o.o., Dębica, Polska

691568366 i dokonanie wpisu: ARKUS & ROMET GROUP Spółka z o.o., Podgrodzie, Polska 180040712 872-22-35-254.

**163562** 2006 05 19 A. Wprowadzono zmianę uprawnionego przez wykreślenie wpisu: ARKUS Spółka z o.o., Dębica, Polska 691568366 i dokonanie wpisu: ARKUS & ROMET GROUP Spółka z o.o., Podgrodzie, Polska 180040712 872-22-35-254.

**163563** 2006 05 19 A. Wprowadzono zmianę uprawnionego przez wykreślenie wpisu: ARKUS Spółka z o.o., Dębica, Polska 691568366 i dokonanie wpisu: ARKUS & ROMET GROUP Spółka z o.o., Podgrodzie, Polska 180040712 872-22-35-254.

**163662** 2006 05 10 A. Wprowadzono zmianę uprawnionego przez wykreślenie wpisu: PLIVA pharmaceutical industry Inc., Zagreb, Chorwacja i dokonanie wpisu: PLIVA Pharmaceuticals Incorporated, Zagreb, Chorwacja.

**163662** 2006 05 10 A. Wprowadzono zmianę uprawnionego przez wykreślenie wpisu: PLIVA Pharmaceuticals Incorporated, Zagreb, Chorwacja i dokonanie wpisu: PLIVA HRVATSKA d.o.o., Zagreb, Chorwacja.

**163665** 2006 05 10 A. Wprowadzono zmianę siedziby uprawnionego przez wykreślenie wpisu: „CCC” Spółka Akcyjna, Polkowice Dolne, Polska 390716905 i dokonanie wpisu: „CCC” Spółka Akcyjna, Polkowice, Polska 390716905.

**163666** 2006 05 10 A. Wprowadzono zmianę siedziby uprawnionego przez wykreślenie wpisu: „CCC” Spółka Akcyjna, Polkowice Dolne, Polska 390716905 i dokonanie wpisu: „CCC” Spółka Akcyjna, Polkowice, Polska 390716905.

**163667** 2006 05 10 A. Wprowadzono zmianę uprawnionego przez wykreślenie wpisu: Zakład Produkcyjno-Handlowy „STRUSINIANKA” S.C. Beata Błaszkiwicz, Marek Błaszkiwicz, Tarnów, Polska 850450943 i dokonanie wpisu: Zakład Produkcyjno-Handlowy „STRUSINIANKA” SP. z o.o., Tarnów, Polska 852530340.

**163668** 2006 05 10 A. Wprowadzono zmianę siedziby uprawnionego przez wykreślenie wpisu: „CCC” Spółka Akcyjna, Polkowice Dolne, Polska 390716905 i dokonanie wpisu: „CCC” Spółka Akcyjna, Polkowice, Polska 390716905.

**163677** 2006 05 19 A. Wprowadzono zmianę uprawnionego przez wykreślenie wpisu: CITYCARD Tomasz Ćwiek, Jarosław Durki, Szczecin, Polska 812437530 i dokonanie wpisu: Michał Kapral, Szczecin, Polska 320057570.

**163678** 2006 05 10 A. Wprowadzono zmianę nazwy uprawnionego przez wykreślenie wpisu: MARFLEX-M.J. MAILLIS GROUP Spółka z o.o., Karczew, Polska 012401480 i dokonanie wpisu: MARFLEX-M.J. MAILLIS POLAND Spółka z o.o., Karczew, Polska 012401480.

**163683** 2006 05 19 A. Wprowadzono zmianę uprawnionego przez wykreślenie wpisu: „SABAT” s.c. Artur Chorabik, Artur Madej, Ryszard Knapczyk, Kraków, Polska 351601182 i dokonanie wpisu: „SABAT” S.J. Artur Chorabik Artur Madej, Kraków, Polska 351601182.

**163690** 2006 05 10 A. Wprowadzono zmianę nazwy uprawnionego przez wykreślenie wpisu: „KOBI-LIGHT” Piotr Kobosz, Paweł Kobosz, Rzeszów, Polska 830468344 i dokonanie wpisu: „KOBI-LIGHT” Paweł i Piotr Kobosz, Sp. J., Rzeszów, Polska.

**163913** 2006 05 22 A. Wprowadzono zmianę nazwy uprawnionego przez wykreślenie wpisu: CENTRAL PROPERTIES Spółka Akcyjna, Warszawa, Polska 012857004 i dokonanie wpisu: NESTLE WATERS POLSKA SPÓŁKA AKCYJNA, Warszawa, Polska 012857004.

**164071 2006 05 10** A. Wprowadzono zmianę uprawnionego przez wykreślenie wpisu: Shell International Petroleum Company Limited, Londyn, Wielka Brytania i dokonanie wpisu: SHELL BRANDS INTERNATIONAL AG, Baar, Szwajcaria.

**164276 2006 05 10** A. Wprowadzono zmianę nazwy uprawnionego przez wykreślenie wpisu: EKOPŁYTA Spółka Akcyjna-

,Czarnków, Polska 570173012 i dokonanie wpisu: STEICO S.A., Czarnków, Polska 570173012.

**164531** 2006 05 10 A. Wprowadzono zmianę nazwy uprawnionego przez wykreślenie wpisu: „KOBI-LIGHT” Piotr Kobosz, Paweł Kobosz, Rzeszów, Polska 830468344 i dokonanie wpisu: „KOBI-LIGHT” Paweł i Piotr Kobosz, Sp. J., Rzeszów, Polska.

**164583** 2006 05 19 A. Wprowadzono zmianę nazwy uprawnionego przez wykreślenie wpisu: P.P.H.U. „MASter” Węgrzyn Andrzej, Kraków, Polska 351137106 i dokonanie wpisu: MASTER Andrzej Węgrzyn, Kraków, Polska 351137106.

**165111** 2006 05 15 A. Wprowadzono zmianę nazwy uprawnionego przez wykreślenie wpisu: Standard Nutricia S.R.L., Bucaresti, Rumunia i dokonanie wpisu: STANDARD SNACKS S.R.L., Bucaresti, Rumunia.

**165342** 2006 05 19 A. Wprowadzono zmianę uprawnionego przez wykreślenie wpisu: „mPunkt Polska” Spółka z ograniczoną odpowiedzialnością, Warszawa, Polska 690683303 i dokonanie wpisu: mPunkt Polska Spółka Akcyjna, Warszawa, Polska.

**165601** 2006 05 25 A. Wprowadzono zmianę nazwy uprawnionego przez wykreślenie wpisu: Amersham plc., Little Chalfont., Wielka Brytania i dokonanie wpisu: GE HEALTHCARE LIMITED, Little Chalfont, Wielka Brytania.

**165602** 2006 05 25 A. Wprowadzono zmianę nazwy uprawnionego przez wykreślenie wpisu: Amersham plc., Little Chalfont., Wielka Brytania i dokonanie wpisu: GE HEALTHCARE LIMITED, Little Chalfont, Wielka Brytania.

**165658** 2006 05 30 A. Wprowadzono zmianę nazwy uprawnionego przez wykreślenie wpisu: Lubuska Wytwórnia Wódek Gatunkowych „Polmos” w Zielonej Górze Spółka Akcyjna, Zielona Góra, Polska 970774940 i dokonanie wpisu: V & S LUKSUSOWA ZIELONA GÓRA SPÓŁKA AKCYJNA, Zielona Góra, Polska 970774940.

**165659** 2006 05 30 A. Wprowadzono zmianę nazwy uprawnionego przez wykreślenie wpisu: Lubuska Wytwórnia Wódek Gatunkowych „Polmos” w Zielonej Górze Spółka Akcyjna, Zielona Góra, Polska 970774940 i dokonanie wpisu: V & S LUKSUSOWA ZIELONA GÓRA SPÓŁKA AKCYJNA, Zielona Góra, Polska 970774940.

**165660** 2006 05 30 A. Wprowadzono zmianę nazwy uprawnionego przez wykreślenie wpisu: Lubuska Wytwórnia Wódek Gatunkowych „Polmos” w Zielonej Górze Spółka Akcyjna, Zielona Góra, Polska 970774940 i dokonanie wpisu: V & S LUKSUSOWA ZIELONA GÓRA SPÓŁKA AKCYJNA, Zielona Góra, Polska 970774940.

**165661** 2006 05 30 A. Wprowadzono zmianę nazwy uprawnionego przez wykreślenie wpisu: Lubuska Wytwórnia Wódek Gatunkowych „Polmos” w Zielonej Górze Spółka Akcyjna, Zielona Góra, Polska 970774940 i dokonanie wpisu: V & S LUKSUSOWA ZIELONA GÓRA SPÓŁKA AKCYJNA, Zielona Góra, Polska 970774940.

**165662** 2006 05 30 A. Wprowadzono zmianę nazwy uprawnionego przez wykreślenie wpisu: Lubuska Wytwórnia Wódek Gatunkowych „Polmos” w Zielonej Górze Spółka Akcyjna, Zielona Góra, Polska 970774940 i dokonanie wpisu: V & S LUKSUSOWA ZIELONA GÓRA SPÓŁKA AKCYJNA, Zielona Góra, Polska 970774940.

**165862** 2006 05 19 A. Wprowadzono zmianę uprawnionego przez wykreślenie wpisu: Shell International Petroleum Company Limited, Londyn, Wielka Brytania i dokonanie wpisu: Shell Brands International AG, Baar, Szwajcaria.

**165895** 2006 05 19 A. Wprowadzono zmianę nazwy uprawnionego przez wykreślenie wpisu: Okręgowa Spółdzielnia Mleczarska, Stargard Szczeciński, Polska 000440561 i dokonanie wpisu: STARCO Spółdzielnia Mleczarska, Stargard Szczeciński, Polska 000440561.

**166274** 2006 05 19 A. Wprowadzono zmianę uprawnionego przez wykreślenie wpisu: „mPunkt Polska” Spółka z ograniczoną odpowiedzialnością, Warszawa, Polska 690683303 i dokonanie wpisu: mPunkt Polska Spółka Akcyjna, Warszawa, Polska.

**166275** 2006 05 19 A. Wprowadzono zmianę uprawnionego przez wykreślenie wpisu: „mPunkt Polska” Spółka z ograniczoną odpowiedzialnością, Warszawa, Polska 690683303 i dokonanie wpisu: mPunkt Polska Spółka Akcyjna, Warszawa, Polska.

**166276** 2006 05 19 A. Wprowadzono zmianę uprawnionego przez wykreślenie wpisu: „mPunkt Polska” Spółka z ograniczoną odpowiedzialnością, Warszawa, Polska 690683303 i dokonanie wpisu: mPunkt Polska Spółka Akcyjna, Warszawa, Polska.

**166277** 2006 05 19 A. Wprowadzono zmianę uprawnionego przez wykreślenie wpisu: „mPunkt Polska” Spółka z ograniczoną odpowiedzialnością, Warszawa, Polska 690683303 i dokonanie wpisu: mPunkt Polska Spółka Akcyjna, Warszawa, Polska.

**166278** 2006 05 19 A. Wprowadzono zmianę uprawnionego przez wykreślenie wpisu: „mPunkt Polska” Spółka z ograniczoną odpowiedzialnością, Warszawa, Polska 690683303 i dokonanie wpisu: mPunkt Polska Spółka Akcyjna, Warszawa, Polska.

**166279** 2006 05 19 A. Wprowadzono zmianę uprawnionego przez wykreślenie wpisu: „mPunkt Polska” Spółka z ograniczoną odpowiedzialnością, Warszawa, Polska 690683303 i dokonanie wpisu: mPunkt Polska Spółka Akcyjna, Warszawa, Polska.

**166280** 2006 05 19 A. Wprowadzono zmianę uprawnionego przez wykreślenie wpisu: „mPunkt Polska” Spółka z ograniczoną odpowiedzialnością, Warszawa, Polska 690683303 i dokonanie wpisu: mPunkt Polska Spółka Akcyjna, Warszawa, Polska.

**166281** 2006 05 19 A. Wprowadzono zmianę uprawnionego przez wykreślenie wpisu: „mPunkt Polska” Spółka z ograniczoną odpowiedzialnością, Warszawa, Polska 690683303 i dokonanie wpisu: mPunkt Polska Spółka Akcyjna, Warszawa, Polska.

**166282** 2006 05 19 A. Wprowadzono zmianę uprawnionego przez wykreślenie wpisu: „mPunkt Polska” Spółka z ograniczoną odpowiedzialnością, Warszawa, Polska 690683303 i dokonanie wpisu: mPunkt Polska Spółka Akcyjna, Warszawa, Polska.

**166305** 2006 05 22 A. Wprowadzono zmianę nazwy uprawnionego przez wykreślenie wpisu: Krause Bogusława Pensjonat „NATALIA”, Karwia, Polska 192615468 i dokonanie wpisu: Krause Bogusława Pensjonat „NAUTILUS”, Karwia, Polska 192615468.

**166386** 2006 05 10 A. Wprowadzono zmianę uprawnionego przez wykreślenie wpisu: CHYTRA BARVA s.r.o., Zlin, Republika Czeska i dokonanie wpisu: AKVAREA spol. s r.o., Zlin, Republika Czeska.

**168643** 2006 05 19 A. Wprowadzono zmianę nazwy uprawnionego przez wykreślenie wpisu: BIOGEST-POLSKA Spółka z o.o., Białystok, Polska 050596175 i dokonanie wpisu: BSK BIOGEST Sp. z o.o., Białystok, Polska 050596175.

## 257

### DECYZJE O UNIEWAŻNIENIU PRAWA OCHRONNEGO

*Poniższe zestawienie zawiera kolejno: numer prawa ochronnego na znaki towarowe, datę unieważnienia prawa ochronnego oraz treść decyzji.*

107 271 2005 11 29 Unieważniono w całości  
138 553 2005 03 04 Unieważniono w całości

## 258

### DECYZJE O WYGAŚNIĘCIU PRAWA OCHRONNEGO

*Poniższe zestawienie zawiera kolejno: numer prawa ochronnego na znaki towarowe i datę wygaśnięcia prawa ochronnego. W przypadku wygaśnięcia prawa tylko dla części towarów (usług) wymienia się te towary (usługi).*

90 117 1999 12 06 Prawo wygasło w całości.  
92 013 2001 06 21 Prawo wygasło w całości.

115 476 2004 12 01 Prawo wygasło w całości.  
62 161 2005 11 07 Prawo wygasło w całości. Wnioskiem z dnia 07.11.2005 r. pełnomocnik uprawnionego poinformował Urząd o rezygnacji z dalszej ochrony przedmiotowego znaku towarowego.  
101 045 2004 02 26 Prawo wygasło w całości. Wnioskiem z dnia 26-02-2004 r. wnioskodawca poinformował Urząd o rezygnacji z dalszej ochrony przedmiotowego znaku towarowego.  
142 251 2004 12 31 Prawo wygasło w całości. Wnioskiem z dnia 2004-12-31 r. wnioskodawca poinformował Urząd o rezygnacji z dalszej ochrony przedmiotowego znaku towarowego.  
142 252 2004 12 31 Prawo wygasło w całości. Wnioskiem z dnia 2004-12-31 r. wnioskodawca poinformował Urząd o rezygnacji z dalszej ochrony przedmiotowego znaku towarowego.  
78 337 2006 01 24 Prawo wygasło w części dla towarów: mleko i oleje jadalne i tłuszcze jadalne; w klasie 29.  
84 721 2002 07 30 Prawo wygasło w części dla towarów i usług: doradztwo i nadzór inwestycyjny, w zakresie doboru i instalowania urządzeń: informatycznych, telekomunikacyjnych, ochrony, reklamowych, sterowania, TV komercyjnej, przemysłowej, satelitarnej; organizacja i kompletacja baz danych, udostępnianie, sprzedaż telekomunikacyjna informacji z baz danych, zarządzanie zbiorami informatycznymi, telemarketing; skład komputerowy, kompilacja, powielanie, transmisja tekstu i obrazu na nośnikach papierowych, magnetycznych i optycznych, badanie rynku (głównie telekomunikacyjne), produkcja komunikatów i reklam telekomunikacyjnych oraz na tablice świetlne; klasy 16, 35, 42.  
98 855 2005 12 20 Prawo wygasło w części dla towarów: herbata: klasa 30.  
99 398 2005 01 19 Prawo wygasło w części dla towarów i usług: tkaniny i wyroby tekstylne; obróbka wykończalnicza i uszlachetniająca tkanin i dzianin; usługi krawieckie, szycie odzieży, cięcie tkanin i dzianin; klasa 24, 40.;  
105 991 2006 02 14 Prawo wygasło w części dla towarów: meble turystyczne i ogrodowe, wyroby z drewna, korka, trzciny, sitowia, wikliny, rogu, kości słoniowej, fiszbinu, szylkretu, bursztynu, masy perłowej, pianki morskiej, celulozy, namiastek tych materiałów lub z masy plastycznej nie zawarte w innych klasach; klasa 20.  
106 140 2005 11 22 Prawo wygasło w części dla usług: prowadzenie szkoleń w zakresie ochrony ogromowej obiektów, ochrony przepięciowej, instalacji wyrównywania potencjałów; klasa 41.  
106 544 2005 12 04 Prawo wygasło w części dla towarów i usług: podnośniki, windy, wciągarki towarowe; rusztowania i złącza niemetalowe; transport, magazynowanie, załadunek i rozładunek towarów; prace projektowo-konstrukcyjne, ekspertyzy i doradztwo techniczne w zakresie budownictwa ogólnego, remontów i konserwacji jednostek pływających; klasa 7,19,39,42.  
106 679 2005 04 10 Prawo wygasło w części dla usług: instalowanie i naprawy urządzeń elektrycznych oraz urządzeń i sprzętu spawalniczego; klasa 37.  
106 966 2006 02 09 Prawo wygasło w części dla towarów i usług: kawa, herbata, kakao, cukier, ryż, mąka, pre-

- paraty zbożowe, przyprawy, namiastki kawy, chleb, słodczyce, lody, miód, musztarda, ocet; usługi restauracyjne, barowe i kawiarniane; klasa 30 (w części), 42.
- 108 620 2006 01 22 Prawo wygasło w części dla usług: organizowanie wieczorków, zabaw i pokazów tanecznych, organizowanie wieczorów artystycznych, wycieczek konnych i kuligów; organizowanie konkursów edukacyjnych i rozrywkowych, wypożyczanie filmów kinematograficznych, wypożyczanie nagrań dźwiękowych, wypożyczanie projektów i sprzętu kinematograficznego; klasa 41.
- 111 237 2005 10 10 Prawo wygasło w części dla usług: usługi reklamowe wykonywane na zlecenie osób trzecich; introligatorstwo, apretuowanie papieru, druk wzorów; poligrafia, drukowanie, projektowanie opakowań, wzornictwo przemysłowe w zakresie opakowań; klasa 35, 40, 42.
- 111 641 2005 06 08 Prawo wygasło w części dla towarów i usług: oleje przemysłowe, żywice syntetyczne nie przetworzone, garbniki, tworzywa sztuczne nie przetworzone, nawozy, filmy reprodukcyjne, chemikalia stosowane w poligrafii, odczynniki chemiczne; farby, lakiery, barwniki, folie metalowe, płyty offsetowe, środki antykorozyjne; oleje techniczne, smary, środki zwilżające; druty metalowe, śruby; giętkie rurki tworzywowe, uszczelki, produkty z tworzyw sztucznych do wytwarzania gotowych towarów, tkaniny gumowe; wyroby z celulozy, meble, wyroby z drewna, wyroby z masy plastycznej nie zawarte w innych klasach; wyroby włókniste z włókien naturalnych i sztucznych, nici, przędza, tkaniny techniczne; tapety papierowe; doradztwo handlowe, pośredniczenie w zawieraniu transakcji i umów, doradztwo w zakresie organizowania i kierowania działalnością gospodarczą, doradztwo w zakresie prowadzenia działalności gospodarczej, dystrybucja materiałów reklamowych, ekspertyzy opłacalności, reprodukcja dokumentów, informacja handlowa, informacja o działalności gospodarczej, wycena działalności gospodarczej, prowadzenie negocjacji, prokura; usługi poligraficzne, ekspertyzy inżynierskie, projektowanie konstrukcyjne; klasa 1, 2, 4, 6, 9, 12, 17, 20, 23, 24, 27, 35, 42
- 113 686 2006 02 09 Prawo wygasło w części dla usług: doradztwo, rzeczoznawstwo, ekspertyzy w zakresie branży budowlanej, wzornictwo przemysłowe, projektowanie wzorów przemysłowych, doradztwo i usługi w zakresie projektowania wnętrz; klasa 42.
- 115 078 2005 11 06 Prawo wygasło w części dla usług: konfekcjonowanie wyrobów pończosznicznych; usługi w zakresie barwienia i szycia wyrobów pończosznicznych; klasa 39, 40.
- 130 828 2005 11 14 Prawo wygasło w części dla towarów: krzyżówki; klasa 16.
- 143 414 2005 11 14 Prawo wygasło w części dla towarów: krzyżówki; klasa 16.
- 143 415 2005 11 14 Prawo wygasło w części dla towarów: krzyżówki; klasa 16.
- 143 416 2005 11 14 Prawo wygasło w części dla towarów: krzyżówki; klasa 16.

## 259

**DECYZJE O ZMIANIE LUB UCHYLENIU DECYZJI (opublikowanych w Wiadomościach Urzędu Patentowego)**

*Poniższe zestawienie zawiera kolejno: numer prawa ochronnego na znak towarowy, numer i rok wydania Wiadomości Urzędu Patentowego, w którym zmieniona lub uchylona decyzja została ogłoszona oraz datę i treść decyzji, w której zmieniono lub uchylono decyzję poprzednią.*

- 104 870 12/1998 2006 04 24 Sprostowano oczywistą omyłkę w decyzji o rejestracji znaku towarowego z dnia 02-09-1998 r. w następujący sposób:  
- w części dotyczącej nazwy uprawnionego powinno być: NOBILES Kujawska Fabryka Farb i Lakierów Sp. z o.o., Włocławek, Polska.
- 109 180 04/1999 2005 08 31 Sprostowano oczywistą omyłkę w decyzji o rejestracji znaku towarowego z dnia 22-01-1999 r. w następujący sposób:  
- w części dotyczącej nazwy uprawnionego powinno być: Agencja „Arbos Design” Jerzy Biernat, Brodła, Polska.
- 124 702 01/2001 2006 03 16 Sprostowano oczywistą omyłkę w decyzji o udzieleniu prawa ochronnego z dnia 16-10-2000 r. w następujący sposób:  
- w części dotyczącej nazwy uprawnionego powinno być: Elektryczne Centrum Handlowe „Ania” Spółka z o.o., Wieluń, Polska.
- 164 844 01/2006 2006 05 16 Sprostowano oczywistą omyłkę w decyzji o udzieleniu prawa ochronnego z dn. 18.04.2005 r. w następujący sposób: powinno być: PPHU AMG Mariusz Gała, Pabianice, Polska.
- 167 046 04/2006 2006 04 11 Sprostowano oczywistą omyłkę w decyzji o udzieleniu prawa ochronnego z dn. 13.07.2005 r. w następujący sposób:  
- w części dotyczącej nazwy uprawnionego powinno być: Zakład Robót Chemooodpornych i Ogólnobudowlanych CHEMIKOR Marian Kalociński, Włocławek, Polska.

## 260

**REJESTRACJA MIĘDZYNARODOWA UZNANA W POLSCE**

*Poniższe zestawienie zawiera kolejno: numer międzynarodowego rejestru znaków towarowych, określenie znaku towarowego przedstawionego w postaci liter bądź cyfr oraz - jeżeli dotyczy - wskazanie symboli klas elementów graficznych znaku i w razie potrzeby rodzaju znaku, określenie klas towarowych, nazwisko i imię lub nazwę uprawnionego, jego miejsce zamieszkania lub siedzibę oraz kod kraju, datę rejestracji międzynarodowej, datę zamieszczenia informacji o tej rejestracji w Biuletynie Urzędu Patentowego oraz datę notyfikacji bądź datę rozszerzenia terytorialnego.*

**2R 149268** LECICARBON 05  
ATHENSTAEDT NACHFOLGER GmbH + Co. KG, Böcklinstraße 1,  
80638 München, (DE)  
1950 09 22 2005 08 22 2005 03 22

<b>2R 236909</b> "Tchibo Gold Mokka"	30	<b>R 481343</b> VACONODOME	06 19
Tchibo GmbH, Überseering 18, 22297 Hamburg, (DE)		Vacono Aluminium Covers GmbH, Friedrichstrasse 80,, Postfach	
1960 10 22	1997 02 27	1165, 79601 Rheinfelden, (DE)	
<b>2R 262049</b> Mepertan	01 05	1983 11 14	2004 09 06
BERLIN-CHEMIE AG, Glienicker Weg 125/127, 12489 BERLIN, (DE)			2004 03 10
1962 11 16	2005 08 22	<b>R 481798</b> VACONOSEAL	06 17
		Vacono Aluminium Covers GmbH, Friedrichstrasse 80,, Postfach	
<b>2R 291154</b> deuka		1165, 79601 Rheinfelden, (DE)	
CFE: 27.5.1	31	1983 11 14	2004 09 06
deuka Deutsche Tiernahrung GmbH & Co. KG,			2004 03 10
Weizenmühlenstraße 20, 40221 Düsseldorf, (DE)		<b>R 491870</b> DECEUNINCK	17 19
1964 11 23	2005 08 22	DECEUNINCK N.V., Bruggesteeweg 164, B-8830 Hooglede-Gits, (BE)	
		1985 01 29	2005 08 22
<b>R 297580</b> Tradition	31		2005 05 27
W. Kordes' Söhne Rosenschulen GmbH & Co KG, 25365 Klein		<b>R 493609</b> Impreglon	07 17 40
Offenseth-Sparrieshoop, (DE)		Impreglon International LLC, 220 Fairburn Industrial Blvd.,	
1965 05 17	2005 08 22	Fairburn Georgia 30213, (US)	
		1985 02 22	2005 08 22
<b>R 297583</b> Kordes' Rose Sorte Silver Star	31		2005 03 07
W. Kordes' Söhne Rosenschulen GmbH & Co KG, 25365 Klein		<b>R 522602</b> ESMOD	16 35 40 41 42
Offenseth-Sparrieshoop, (DE)		ESMOD, Société anonyme, 16, boulevard Montmartre,, F-75009	
1965 05 17	2005 08 22	PARIS, (FR)	
		1988 02 05	2005 10 03
<b>R 366564</b> WUCHTOFIT	12		2005 03 02
Banner GmbH, Salzburger Strasse 298, A-4021 Linz, (AT)		<b>537410</b> SABRINA	16
1970 03 02	2005 09 19	BPV Medien Vertrieb GmbH & Co. KG, Römerstraße 90, 79618	
		Rheinfelden, (DE)	
<b>R 391687</b> Policap	07	1989 04 17	2001 02 28
August Rüggeberg GmbH & Co. KG, Hauptstraße 13, 51709			
Marieneide, (DE)		<b>541359</b> U	
1972 09 04	2005 09 05	CFE: 3.7.5, 4.5.21, 27.5.21	01 16
		UHU GmbH & Co. KG, 77815 Bühl, (DE)	
<b>R 394862</b> PACOMA	06 07 08 09 12 17	1989 07 17	2005 08 22
HycO Pacoma GmbH, 12, Königsberger Strasse,,			2005 03 10
37269 Eschwege, (DE)		<b>545850</b> PRÉCONTRAIT	24
1972 11 22	2005 10 03	TISSAGE ET ENDUCTION SERGE FERRARI SA (Société par Actions	
		Simplifiée), Zone Industrielle de La Tour du Pin, F-38110 SAINT	
<b>R 424460</b> DELILAH	10 25	JEAN DE SOUDAIN, (FR)	
Ganzoni & Cie AG, Gröblistrasse 8, CH-9014 St. Gallen, (CH)		1989 10 30	2005 08 22
1976 08 10	2005 08 22		2005 05 26
		<b>579612</b> AST	
<b>R 441256</b> JONCIA	03 05	CFE: 1.5.2, 26.11.25, 27.5.3, 27.5.8, 27.5.22, 29.1.15, 26.11.9	11 28
PIERRE FABRE S.A., 12, avenue Hoche, F-75008 PARIS, (FR)		AST Eis- und Solartechnik GmbH & Co KG, Großfeldstraße 10 - 14,	
1978 11 15	2005 09 05	AT-6600 Reutte, (AT)	
		1991 12 11	2005 09 19
<b>R 449639</b> LEURIAL	03 05		2005 05 11
PIERRE FABRE S.A., 12, avenue Hoche, F-75008 PARIS, (FR)		<b>R 600143</b> RIO	
1979 12 21	2005 09 19	CFE: 1.1.2, 1.1.25, 26.1.18, 26.1.19, 27.5.1	12 37
		NAUTICA SERENA S.r.l., Via Borfuro, 1, I-24100 BERGAMO, (IT)	
<b>R 450402</b> LARIAM	05	1993 04 26	2005 09 19
F. HOFFMANN-LA ROCHE AG, CH-4002 BÂLE, (CH)			2005 03 09
1980 01 10	2005 08 22	<b>605795</b> ICEL	
		CFE: 5.5.20, 14.7.2, 24.9.22, 24.9.24, 26.1.15, 26.1.16	08
<b>R 455364</b> hawo		ICEL-INDÚSTRIAS DE CUTELARIASDA ESTREMADURA, S.A.,	
CFE: 27.5.1	07 09	BENEDITA, (PT)	
HAWO GERÄTEBAU GMBH & Co MASCHINENBAU KG,		1993 07 21	2005 10 03
Industriegebiet, 74847 OBRIGHEIM, (DE)			2005 02 21
1980 05 10	2005 09 05	<b>618069</b> JetCAPS	
		CFE: 27.5.1	09 16 42
<b>R 458262</b> MUST	06	JETCAPS INTERNATIONAL BUSINESS STRATEGY SAS, 59, avenue	
Vallourec Mannesmann Oil & Gas Germany GmbH, Rather		Victor Hugo,, F-75116 PARIS, (FR)	
Kreuzweg 106, 40472 Düsseldorf, (DE)		1994 03 30	2005 08 22
1981 01 09	2004 11 15		2004 12 23
		<b>625261</b> FOSCO INDUSTRIES	
<b>R 462935</b> Centaflex	07	CFE: 26.4.2, 27.1.1, 27.5.1, 29.1.1, 29.1.6, 29.1.8	08 09 11
Centa Antriebe Kirschey GmbH, 7, Bergische Strasse, Industriepark		Oostenburgh Holding B.V., Boveneind N.Z. 56, NL-3405 AJ	
Ost, 42781 Haan, (DE)		Benschop, (NL)	
1981 07 15	2005 09 19	1994 09 08	2003 06 16
			2002 12 23
<b>R 469000</b> OZONIT	03	<b>625541</b> VENOXIL	03 05
Ecolab GmbH & Co. OHG, Reisholzer-Werftstraße 38-42, 40589		EFFI-SCIENCE, 40, avenue Victor Hugo, L-1750 LUXEMBOURG, (LU)	
Düsseldorf, (DE)		1994 10 13	2005 09 19
1982 04 30	2005 09 19		2005 03 02
		<b>634813</b> ispo	
<b>R 475317</b> DEUTEL	03 05	CFE: 27.5.1	16
PIERRE FABRE S.A., 12, avenue Hoche, F-75008 PARIS, (FR)		Messe München GmbH, Am Messese 2, 81829 München, (DE)	
1983 03 23	2005 09 19	1995 03 20	2003 04 22
			2003 01 20



<b>647656</b>	BIOPUSTER	06 07 11 37 42	
	Dipl.Ing. Dietrich Ranner, Schwaighofen-Egg, A-5301 Eugendorf, Salzburg, (AT)		
1995 03 28		2005 09 19	2005 03 02
<b>651898</b>	SMARTY	03 07 37	
	DE SEZE Henri, 14 Quai d'Orléans, F-75004 PARIS, (FR)		
1996 03 18			1999 10 06
<b>668736</b>	Com Computertraining and Services		
	CFE: 26.1.1, 26.1.4, 26.7.3, 27.1.1, 27.5.1	16 35 36 37 41	
	Com Computertraining and Services GmbH, Richard-Strauss-Strasse 82, 81679 München, (DE)		
1996 05 21		2004 07 26	2004 04 02
<b>673601</b>	s.a.s		
	CFE: 26.4.1, 26.4.10, 27.5.1, 29.1.4, 29.1.6		06 11 17
	SANITAIRE ACCESSOIRES SERVICES SAS société par actions simplifiée, 15, avenue Jean Moulin,, F-69720 SAINT LAURENT DE MURE, (FR)		
1997 03 06		2005 09 05	2005 01 03
<b>678819</b>	WEIDMANN	10 11 17 20	
	Wicor Holding AG, 60, Neue Jonastrasse,, CH-8640 Rapperswil, (CH)		
1997 05 07		2004 10 04	2004 07 07
<b>682134</b>	caffè CORSINI	30	
	CORSINO CORSINI S.p.A., Via del Sombolino, 62/64,, Località Badia al Pino, I-52041 Civitella in Val di Chiana (Arezzo), (IT)		
1997 09 24		2005 09 19	2005 03 14
<b>684300</b>	BANQUET D'OR		
	CFE: 25.1.15, 26.11.3, 27.1.1, 29.1.1, 29.1.4		29 30
	"VAMIX", naamloze vennootschap, 806, Ottergemsesteenweg,, B-9000 GENT, (BE)		
1997 11 07			1998 01 15
<b>685313</b>	SUMARROCA		
	CFE: 27.5.1		33
	SUMARROCA i COIXET, Carles, s/n El Rebato,, E-08739 SUBIRATS (Barcelona), (ES)		
1997 11 10		2005 08 22	2005 01 27
<b>685373</b>	NEWYORKER The FAB DEPARTEMENT STORE		
	CFE: 26.4.4, 27.5.1		18
	New Yorker S.H.K. Jeans GmbH, Hansestrasse 48, 38112 Braunschweig, (DE)		
1997 11 19			1998 09 17
<b>701362</b>	SECURITAS	06 09 16 35 41	
	Securitas Services International B.V., Atrium,, Strawinskylaan 3105, NL-1077 ZX Amsterdam, (NL)		
1998 05 14			1998 11 26
<b>711672</b>	BOBO FRUT	05 29 32	
	Novartis AG, CH-4002 Basel, (CH)		
1999 03 16			1999 06 03
<b>712177</b>	Wit	09 41 42	
	M2S Sverige AB, Linnégatan 18, SE-114 47 Stockholm, (SE)		
1999 03 23			1999 06 10
<b>712568</b>	CASPAR		
	CFE: 27.5.1		10 37
	URS Ortho GmbH & Co. KG, 31, Kehler Strasse, 76437 Rastatt, (DE)		
1999 02 12			1999 06 17
<b>712628</b>	T-Nova	09 16 35 36 37 39 41 42	
	Deutsche Telekom AG, Friedrich-Ebert-Allee 140, 53113 Bonn, (DE)		
1999 03 08			1999 06 17
<b>712758</b>	CFE: 10.5.21, 10.5.25, 29.1.3, 29.1.4, 29.1.8		21
	Henkel KGaA, Henkelstrasse 67, 40191 Düsseldorf, (DE)		
1999 04 16			1999 06 17
<b>712761</b>	miko anno 1801		
	CFE: 5.7.1, 26.7.19, 27.5.1, 27.7.1, 29.1.1, 29.1.7, 29.1.15		29 30 32
	MIKO N.V., 177, Steenweg op Mol,, B-2300 TURNHOUT, (BE)		
1999 04 14			1999 06 17
<b>712945</b>	CFE: 3.1.1, 3.1.16	06 09 14 17 18 25 28 37 38 39 41 42	
	NSM-LÖWEN ENTERTAINMENT GMBH, Saarlandstrasse 240, 55411 Bingen am Rhein, (DE)		
1999 02 15			1999 06 24
<b>713367</b>	BAFF		32
	KORD Beteiligungsgesellschaft mbH & Co. KG, Am Sandtorkai 2,, 20457 Hamburg, (DE)		
1999 04 22			1999 07 01
<b>713381</b>	CFE: 26.4.2, 26.4.9, 26.11.3, 29.1.4		29 30 31
	Tesco Stores Limited, Delamare Road,, Cheshunt,, Hertfordshire, (GB)		
1999 01 01			1999 07 01
<b>713670</b>	Telia iCall		09 38 42
	TeliaSonera AB (PUBL), SE-106 63 Stockholm, (SE)		
1999 05 11			1999 07 01
<b>713677</b>	CRISTAL UNION		01 04 05 30 40
	CRISTAL UNION, Route d'Arcis-sur-Aube, F-10700 VILLETTE-SUR-AUBE, (FR)		
1999 04 12			1999 07 01
<b>713701</b>			SILVER ARROW
		01 02 03 04 05 06 07 08 13 14 15	
		17 18 19 20 21 22 23 24 26 27 28	
		29 30 31 34 35 36 37 38 39 40 41 42	
	DaimlerChrysler AG, Epplestrasse 225, 70567 Stuttgart, (DE)		
1999 03 12			1999 07 08
<b>713726</b>	MEHANO		09 16 28
	Mehano, d.o.o., Polje 9,, SI-6310 Izola, (SI)		
1999 03 23			1999 07 08
<b>713760</b>	First		
	CFE: 26.4.4, 26.13.1, 27.5.1, 29.1.3, 29.1.7, 29.1.8		09 39
	EUROPCAR INTERNATIONAL, Les Quadrants, 3 avenue du Centre,, Lieudit Saint Quentin en Yvelines,, F-78180 MONTIGNY LE BRETONNEUX, (FR)		
1999 04 08			1999 07 08
<b>713779</b>	A-ONE		25
	A-ONE INTERNATIONAL AB, Hamnvägen 6 B,, SE-183 51 TÄBY, (SE)		
1999 03 24			1999 07 08
<b>713912</b>	A-Z		
	CFE: 26.1.10, 26.3.4, 26.5.1, 27.5.1		05 29 30
	Bayer Consumer Care AG, Peter Merian Str. 84, CH-4052 Basel, (CH)		
1999 05 05			1999 07 08
<b>713998</b>	MSAS		39
	Exel Freight Management (UK) Ltd, Ocean House, The Ring,, Bracknell,, Berkshire, RG12 1AN, (GB)		
1999 05 13			1999 07 08
<b>714211</b>	ELOY		01 05
	Bayer Aktiengesellschaft, 51368 Leverkusen, (DE)		
1999 04 01			1999 07 08
<b>714480</b>	ricardo		35
	ricardo.de AG, Van-der-Smissen-Str. 2,, 22767 Hamburg, (DE)		
1999 04 13			1999 07 15
<b>714512</b>	CFE: 26.15.11, 29.1.1, 29.1.4		21
	Henkel KGaA, Henkelstrasse 67, 40191 Düsseldorf, (DE)		
1999 05 06			1999 07 15
<b>714809</b>	The Diamond Standard	05 09 10 11 16 17 35 41 42	
	Karl Storz GmbH & Co. KG, Mittelstrasse 8, 78532 Tuttlingen, (DE)		
1999 01 21			1999 07 22
<b>714977</b>	orange		
	CFE: 26.4.1, 27.5.1, 29.1.1		05 29 30 32
	Orange Personal Communications Services Limited, St. James Court,, Great Park Road,, Almondsbury Park, Bradley Stoke, Bristol, (GB)		
1999 06 17			1999 07 22

<b>715241</b>	WOMAN SPORT FITNESS	03			
	COTY B.V., Oudeweg 147, NL-2031 CC Haarlem, (NL)				
	1999 05 19		1999 07 29		
<b>715340</b>	DELPHIN	01 05 09			
	Hoelzle & Chelius GmbH, Ruhrstrasse 113, 22761 Hamburg, (DE)				
	1999 02 19		1999 07 29		
<b>715546</b>	PARTY MIX Wolf Bergstrasse PARTY MIX				
	CFE: 6.1.2, 25.1.15, 26.1.1, 27.5.1	29 30			
	Intersnack Knabber-Gebäck GmbH & Co. KG, Aachener Strasse 1042, 50858 Köln, (DE)				
	1999 05 18		1999 08 05		
<b>715571</b>	CFE: 21.1.15, 26.15.9	28			
	Seven Towns Limited, 7 Lambton Place,, London W11 2SH, (GB)				
	1999 06 01		1999 08 05		
<b>715689</b>	SOLAR	03			
	Unilever N.V., Weena 455, NL-3013 AL Rotterdam, (NL)				
	1999 06 08		1999 08 05		
<b>717144</b>	ricardo.de THE AUCTION CHANNEL				
	CFE: 2.9.14, 26.4.7, 27.5.1, 29.1.1, 29.1.4, 29.1.6	35			
	ricardo.de AG, Van-der-Smissen-Str. 2,, 22767 Hamburg, (DE)				
	1999 05 18		1999 08 26		
<b>717470</b>	CRYSTALIS	09 11 32 33			
	Crystalis, spol. s r.o., Dobrovského 20,, CZ-170 00 Praha 7, (CZ)				
	1999 04 12		2000 01 10		
<b>718033</b>	ALBERT ZIPS	24 25 26			
	Ets. ALBERT S.A., 39-47, rue Jacob Smits,, B-1070 BRUXELLES, (BE)				
	1999 05 27	2005 09 19	2005 06 09		
<b>720370</b>	EPINITRIL	05			
	Rottapharm B.V. AmsterdamSwiss Branch, Via Cantonale 19, CH-6900 Lugano, (CH)				
	1999 09 07		1999 10 28		
<b>720371</b>	EPIESTROL	05			
	Rottapharm B.V. AmsterdamSwiss Branch, Via Cantonale 19, CH-6900 Lugano, (CH)				
	1999 09 07		1999 10 28		
<b>720372</b>	CLIMPAK	05			
	Rottapharm B.V. AmsterdamSwiss Branch, Via Cantonale 19, CH-6900 Lugano, (CH)				
	1999 09 07		1999 10 28		
<b>720373</b>	COMBESTRIL	05			
	Rottapharm B.V. AmsterdamSwiss Branch, Via Cantonale 19, CH-6900 Lugano, (CH)				
	1999 09 07		1999 10 28		
<b>721519</b>	ak Amati Kraslice				
	CFE: 24.9.2, 27.5.1	15			
	AMATI-Denak, s.r.o., Dukelská 44,, CZ-358 25 Kraslice, (CZ)				
	1999 09 06		1999 11 18		
<b>722124</b>	AQUA CLIC	11 35 40			
	Paul Curty, Regensbergstr. 244, CH-8050 Zürich, (CH)				
	1999 08 11	2005 09 19	2005 04 22		
<b>722640</b>	TANGO	01 02 19 37 41			
	Ziegelwerke GleinstättenGmbH & Co KG, Ziegelwerk,, A-8443 GLEINSTÄTTEN, (AT)				
	1999 10 01	2005 10 03	2005 01 04		
<b>722641</b>	KERINGÖ	01 02 19 37 41			
	Ziegelwerke GleinstättenGmbH & Co KG, Ziegelwerk,, A-8443 GLEINSTÄTTEN, (AT)				
	1999 10 01	2005 09 19	2005 01 04		
<b>723130</b>	FEMO	01 05			
	Agrichem B.V., Koopvaardijweg 9, NL-4906 CV Oosterhout, (NL)				
	1999 11 22	2005 09 19	2005 04 21		
<b>725401</b>					
	A.T.U. Auto-Teile-Unger				
	01 03 05 06 07 09				
	11 12 14 25 40				
	A.T.U. Auto-Teile-UngerHandels GmbH & Co. KG, Dr.-Kilian-Strasse 11, 92637 Weiden, (DE)				
	1998 07 27		2000 02 03		
<b>726394</b>	BINGO	02 04 05 06 08 14 16 18 24 25 31 35 41			
	Rewe-Zentral AG, Domstrasse 20, 50668 Köln, (DE)				
	1999 10 04		2000 02 17		
<b>728124</b>	GAUDIUM	33			
	UNION VITIVINICOLA, S.A.VIÑEDOS EN CENICERO, Carretera de Logroño, s/n, E-26350 CENICERO (La Rioja), (ES)				
	2000 01 24	2003 07 28	2002 12 27		
<b>728564</b>	CHARM	03			
	The British Products SanmexCompany Limited, 5-9 Dalmarnock Road, Rutherglen, Glasgow, G73 1NY, (GB)				
	2000 02 22		2000 03 23		
<b>730016</b>	STINNES INTERTEC Stinnes Logistics				
	CFE: 26.11.2, 27.5.1, 29.1.1, 29.1.4	12 39 42			
	Stinnes AG, 15, Humboldttring,, 45472 Mülheim an der Ruhr, (DE)				
	1999 08 18		2000 04 13		
<b>730743</b>	AVANTO	12			
	Siemens Aktiengesellschaft , Wittelsbacherplatz 2, 80333 München, (DE)				
	2000 02 24	2005 08 22	2005 05 17		
<b>732812</b>	RICHARD MILLE	14			
	Haltin SA, c/o CM Management Services S.A. , Rue de l'Avenir 23, CH-2800 Delémont, (CH)				
	2000 03 31	2005 09 19	2005 05 31		
<b>735494</b>	Cadenza				
	CFE: 2.3.1, 24.13.1, 26.1.1, 27.5.1	03 05 10 24 25 40 42			
	Anna Hlisnikovská, Na Valech 34, CZ-160 00 Praha 6, (CZ)				
	2000 05 23		2000 07 13		
<b>740940</b>	JMP START UP	35 36 42			
	JMP Group Holding AG, Churerstrasse 20, CH-8808 Pfäffikon, (CH)				
	2000 08 15		2000 10 05		
<b>742779</b>	DURMA	07			
	CFE: 26.4.2, 27.5.1, 29.1.1, 29.1.4				
	DURMAZLAR MAKINA SANAYIVE TICARET ANONIM ŞİRKETI, Yeni Yalova Yolu 4. Km, BURSA, (TR)				
	2000 08 10	2005 09 05	2005 02 02		
<b>743742</b>	Chicky World				
	CFE: 26.4.4, 27.5.1, 29.1.1	31			
	Spira AB, Box 42075, SE-126 13 Stockholm, (SE)				
	2000 09 25		2000 11 16		
<b>744663</b>	cavita	25			
	CFE: 27.5.1				
	cavita fashion GmbH, 24, Harkortstrasse, 48163 Münster, (DE)				
	2000 10 05	2005 08 22	2005 04 22		
<b>748164</b>	Medica	35 41 42			
	Messe Düsseldorf GmbH, Stockumer Kirchstrasse 61, 40474 Düsseldorf, (DE)				
	2000 09 20		2001 02 01		
<b>754634</b>	INSTANTINA	29 30 31 32			
	Instantina NahrungsmittelEntwicklungs- und ProduktionsGes. m.b.H., Am Heumarkt 13, A-1030 Wien, (AT)				
	2001 03 30		2001 05 03		
<b>754635</b>	Instantina				
	CFE: 25.3.1, 27.5.1	29 30 31 32			
	Instantina NahrungsmittelEntwicklungs- und ProduktionsGes. m.b.H., Am Heumarkt 13, A-1030 Wien, (AT)				
	2001 03 30		2001 05 03		

<b>760983</b>	POWERFUL FUTURE	07 37 42		<b>776637</b>	ACTIVIS		35 38
Vestas Wind Systems A/S , Alsvej 21, DK-8900 Randers, (DK)				REIN Patrick, 31, rue de l'Est, F-68100 MULHOUSE, (FR)			
2001 06 19	2004 01 12	2003 09 03		2002 02 22	2005 08 22	2005 03 23	
<b>762029</b>	INFORM IT	09 16 35 37 38 40 42		<b>777910</b>	PAOLINA		
ABB Automation TechnologyProducts Management AG, Affolternstrasse 44, CH-8050 Zürich, (CH)				CFE: 4.5.5, 27.5.1			25
2000 11 21		2001 08 23		DANZA TEKSTILSANAYI VE TICARET LIMITED ŞİRKETİ, Osmanpaşa Caddesi,, (Eski Fatih Caddesi) No: 56, Güneşli - İstanbul, (TR)			
<b>763239</b>	SAPELI			2002 02 18	2002 07 01	2002 05 02	
CFE: 27.5.1		06 19 20		<b>778136</b>	LIV		
SAPELI, a.s., Na Podhoře 185, CZ-588 13 Polná, (CZ)				CFE: 14.1.1, 27.5.1		06 07 11 12	
2001 04 24	2004 03 08	2003 12 09		LIV Postojna, hidravlika, stroji, plastika, d.d., Industrijska C. 2, SI- 6230 Postojna, (SI)			
<b>764202</b>	Ian Zachary			2002 01 03	2002 07 01	2002 05 02	
CFE: 27.1.1		03		<b>778872</b>	DMEGC		09
FARVITAL, S.L., Apartado, 50, E-20180 OYARZUN (GUIPUZCOA), (ES)				HENGDIAN GROUP DMEGC CO., LTD., Hengdian Industrial Zone,, Dongyang, Zhejiang, (CN)			
2001 08 06	2005 09 19	2005 04 06		2002 04 22	2005 08 22	2005 02 05	
<b>766632</b>	T1			<b>780055</b>	REEVES		18 25
CFE: 26.2.1, 27.5.1, 27.7.1		07 11		COMPAGNIE EUROPEENNE DE LA CHAUSSURE, 28, avenue de Flandre, F-75019 PARIS, (FR)			
AEG Hausgeräte GmbH, 135, Muggenhofer Strasse,, 90429 Nürnberg, (DE)				2002 04 05	2002 08 12	2002 06 13	
2001 06 15		2001 11 01		<b>780804</b>	AIDAaura		12 25 39 43
<b>769574</b>	AQUAFLEX	01 02		Aida Cruises - German Branchof Costa Crociere S.p.A., Am Strande 3d, 18055 Rostock, (DE)			
BASF Drucksysteme GmbH, Sieglestrasse 25, 70469 Stuttgart, (DE)				2002 04 27	2002 08 26	2002 06 20	
2001 10 10	2003 07 28	2003 04 29		<b>780805</b>	AIDAvida		12 25 39 43
<b>769622</b>	SEVEN			Aida Cruises - German Branchof Costa Crociere S.p.A., Am Strande 3d, 18055 Rostock, (DE)			
CFE: 25.3.1, 26.4.18, 27.5.1		16 18		2002 04 27	2002 08 26	2002 06 20	
SEVEN S.P.A., Viale Italia 73, I-10040 LEINI' (TO), (IT)				<b>780806</b>	AIDAcara		12 25 39 43
2001 10 08	2002 11 04	2002 06 07		Aida Cruises - German Branchof Costa Crociere S.p.A., Am Strande 3d, 18055 Rostock, (DE)			
<b>770807</b>	ADVISE IT	09 35 36 38 41 42		2002 04 27	2002 08 26	2002 06 20	
ABB Automation TechnologyProducts Management AG, Affolternstrasse 44, CH-8050 Zürich, (CH)				<b>780916</b>	AIDArika		12 25 39 43
2001 09 24	2002 03 11	2002 01 03		Aida Cruises - German Branchof Costa Crociere S.p.A., Am Strande 3d, 18055 Rostock, (DE)			
<b>771275</b>	Cha-Cha			2002 05 02	2002 08 26	2002 06 20	
CFE: 1.15.9, 26.4.1, 27.5.1, 29.1.1, 29.1.2, 29.1.6		30		<b>782133</b>	COMFORT COOL		09 24
GENERAL BISCUITS BELGIË, naamloze vennootschap, De Beukelaer-Pareinlaan 1, B-2200 Herentals, (BE)				W. L. Gore & Associates GmbH, Hermann-Oberth-Strasse 22, 85640 Putzbrunn, (DE)			
2001 07 23	2002 03 25	2002 01 17		2001 12 19	2002 09 23	2002 07 11	
<b>772327</b>	BARON DE LIRONDEAU	33		<b>783820</b>	BIOSPUMEX		01
WILLIAM PITTERS - LA GUILDE DU VINSociété anonyme, 2 rue Banlin, F-33310 LORMONT, (FR)				COGNIS FRANCE (Société Anonyme), F-31360 BOUSSENS, (FR)			
2001 11 28	2002 04 08	2002 01 31		2002 04 09	2005 08 22	2005 04 09	
<b>772779</b>	Allied Telesis	09 42		<b>785128</b>	MARINERO		01 05
Allied Telesis Holdings K.K., 22-17, Nishigotanda 7-chome,, Shinagawa-ku, Tokyo 141-8635, (JP)				Bayer Aktiengesellschaft, 51368 Leverkusen, (DE)			
2001 10 12	2002 04 08	2002 02 07		2002 07 09	2002 11 04	2002 09 05	
<b>773141</b>	HANG ON	06 17		<b>785943</b>	PIDO'EGGS		05 31
Törestorps Tråd AB, Industrigatan 7, SE-330 33 HILLERSTORP, (SE)				TERAFEED(Société à Responsabilité Limitée), 140 avenue Félix Vincent, F-44700 ORVAULT, (FR)			
2001 08 03	2005 09 19	2004 11 08		2002 05 07	2005 09 19	2005 03 30	
<b>773448</b>	TUBERPROP	01 05		<b>787368</b>	PROLOGIC		22 25 28
Agrichem B.V., Koopvaardijweg 9, NL-4906 CV Oosterhout, (NL)				Svendsten Sport A/S, Erhvervsparken 14, DK-4621 Gadstrup, (DK)			
2001 12 05	2005 09 05	2005 05 27		2002 05 28	2005 08 22	2005 03 09	
<b>773455</b>	aha			<b>787441</b>	TRICLE		01 05
CFE: 27.5.1, 29.1.1, 29.1.3, 29.1.4		09 11 37		Agrichem B.V., Koopvaardijweg 9, NL-4906 CV Oosterhout, (NL)			
HTS High Technology Systems AG, Im Langhag 11, CH-8307 Effretikon, (CH)				2002 07 24	2005 08 22	2005 04 21	
2002 01 04	2002 04 08	2002 02 14		<b>789015</b>	AKAI		11
<b>775088</b>	EM EUROMODA collection			Akai Universal Industries Ltd., 9th Floor, Abdoolaly House,, 20, Stanley street, Central, Hong Kong, (CN)			
CFE: 25.1.15, 26.4.7, 27.5.1		25 35 39 40 42		2002 08 19	2002 12 30	2002 11 07	
ZAKRYTOE AKTSIONERNOE OBCHTCHESTVO"EM STUDIO", d. 25, oul. Smirnovskaya, RU-109052 MOSKVA, (RU)							
2002 01 08	2002 05 06	2002 03 14					
<b>776455</b>	AIRBUTLER	11 21					
Robert LOSERL, Lüfteneggerstraße 12/1/7, A-4010 Linz, (AT)							
2002 01 23	2003 11 17	2003 08 05					

<b>790247</b>	MET		
CFE: 27.5.1		09 25	
MET S.p.A., Via Piemonte, 13, I-23018 TALAMONA (SO), (IT)			
2002 09 04	2003 01 13	2002 11 21	
<b>790906</b>	Intima		
CFE: 27.5.1		16 35 41	
PISANI EDITORE S.R.L., Via Guintellino, 26, I-20143 MILANO, (IT)			
2002 07 23	2003 01 27	2002 12 05	
<b>791468</b>	H&M		
CFE: 27.5.1		03 14 18 25	
H & M Hennes & Mauritz AB, Salén-H/O, SE-106 38 STOCKHOLM, (SE)			
2002 10 29	2003 02 10	2002 12 12	
<b>791743</b>	Gabrini		
CFE: 26.4.18, 27.5.1, 29.1.1		03 05 25	
KADIOGLU KOZMETIKSANAYI VE TICARET ANONIM ŞİRKETİ, Merkez Efendi Mahallesi Maltepe, Yeni Yol No. 51, ZEYTINBURNU/ /ISTANBUL, (TR)			
2002 06 05	2003 02 24	2002 12 19	
<b>793095</b>	Oxford		
CFE: 3.1.2, 24.1.1, 24.1.19, 26.4.2, 26.4.12, 26.4.15, 27.5.1		09 16	
HOLDHAM, 17, rue de l'Académie, F-14000 CAEN, (FR)			
2002 11 06	2003 02 10	2003 01 02	
<b>793240</b>	Dallmayr Espresso Palazzo		
CFE: 5.13.7, 17.3.1, 24.9.1, 27.5.1		30	
Alois Dallmayr Kaffee oHG, Dienenstrasse 14-15, 80331 München, (DE)			
2002 11 07	2003 02 24	2003 01 16	
<b>794114</b>	CHATENAU	32 41	
KAUFLAND ČESKÁ REPUBLIKA v.o.s., Pod višňovkou 25, CZ-140 00 Praha 4, (CZ)			
2002 08 26	2003 03 10	2003 01 30	
<b>796070</b>	Coffee&Co		
CFE: 5.7.1, 25.1.19, 27.5.1, 29.1.13		16 21	
RESTAURANT SYSTEM & MANAGEMENT,s.r.o., Drevená 8, SK-811 06 Bratislava, (SK)			
2002 10 07	2003 04 22	2003 02 27	
<b>796071</b>	Coffe&Co	16 21	
RESTAURANT SYSTEM & MANAGEMENT,s.r.o., Drevená 8, SK-811 06 Bratislava, (SK)			
2002 10 07	2003 04 22	2003 02 27	
<b>796320</b>	INA	01 02 03 04 05 06 19 32 35 36 37 38 39 40 41 42 43 44 45	
INA - INDUSTRIJA NAFTE, d.d., Avenija V. Holjevca 10, p.p. 555, HR- 10000 Zagreb, (HR)			
2002 05 10	2003 04 22	2003 03 06	
<b>797048</b>	UNITANK		
CFE: 26.1.12, 27.5.1, 29.1.3, 29.1.8		35 36 37 39	
UNITANKBetriebs- und Verwaltungs- GmbH, Rüttersbarg 46, 22529 Hamburg, (DE)			
2003 01 08	2003 05 05	2003 03 13	
<b>797693</b>	CRC		
CFE: 1.5.1, 25.3.1, 27.5.1		02 03 04	
CRC INDUSTRIES EUROPE N.V., Touwslagerstraat 1, B-9240 Zele, (BE)			
2002 12 05	2003 11 17	2003 07 14	
<b>797734</b>	ESTE	35	
BENDRA LIETUVOS-DANIJOS Ą*MONĄ- UAB"DANBALT INTERNATIONAL", Fabijoniškių g. 99, LT-2000 Vilnius, (LT)			
2003 02 12	2003 05 05	2003 03 27	
<b>799698</b>	DUOPATH	01 05	
Merck KGaA, Frankfurter Strasse 250, 64293 Darmstadt, (DE)			
2003 01 31	2005 01 24	2004 09 24	
<b>799762</b>	norma		
CFE: 27.5.1		12	
AS Norma, Laki 14, EE-10621 TALLINN, (EE)			
2003 02 04	2003 06 16	2003 04 24	
<b>799768</b>	Q-TEC	35 42	
Trust Holding N.V., Laan van Barcelona 600, NL-3317 DD Dordrecht, (NL)			
2003 02 14	2003 06 16	2003 04 24	
<b>799840</b>	BAGATELLES	16 30 40 42 43	
GENERALE DES FARINES FRANCE, Moulin de la Faible, F-84250 LE THOR, (FR)			
2002 08 29	2003 06 16	2003 04 24	
<b>801018</b>	PROLIFE		
CFE: 2.3.16, 27.5.1		05 29 30	
Plus Warenhandelsgesellschaft mbH, Wissollstrasse 5-43, 45478 Mülheim an der Ruhr, (DE)			
2002 12 23	2003 09 22	2003 06 24	
<b>801618</b>	KIS		
CFE: 26.1.2, 26.1.18, 27.5.1		08 20 21 28	
ABM ITALIA S.p.A., 1, Via Ing. Talierno, I-31010 ORMELLE (Treviso) Frazione RONCADELLE, (IT)			
2002 11 14	2003 07 14	2003 05 29	
<b>801638</b>	ALUprotect	08 12 17 40	
Aluminal Oberflächentechnik GmbH & Co. KG, Auf der Birke, 56412 Montabaur-Heiligenroth, (DE)			
2003 03 07	2003 07 14	2003 05 29	
<b>802247</b>	ARKO	03	
Evyap Sabun Yag GliserinSanayi ve Ticaret Anonim Şirketi, Ayazaga Cendere Yolu No: 10, Levent, Istanbul, (TR)			
2002 11 07	2005 09 19	2005 05 18	
<b>803121</b>	Strada	07	
Klöckner Hänsel Processing GmbH, Lister Damm 19, 30163 Hannover, (DE)			
2003 02 21	2003 08 11	2003 06 26	
<b>804888</b>	SEA	07 09	
CFE: 4.5.4, 27.5.1			
SEA S.R.L., Zona Industriale San Atto, I-64020 TERAMO, (IT)			
2003 04 10	2005 09 19	2005 05 05	
<b>805915</b>	METAZA	05	
Agrichem B.V., Koopvaardijweg 9, NL-4906 CV Oosterhout, (NL)			
2003 06 11	2005 09 19	2005 05 19	
<b>806163</b>	OLYMPUS WATCHES		
CFE: 27.5.1		14	
Tatiana Danzinelli, Rue de la Paix 119, CH-2300 La Chaux-de- Fonds, (CH)			
2003 06 24	2005 09 19	2005 06 13	
<b>806244</b>	WATCO	01 02 17 19	
Watco UK Limited, Watco House, Filmer Grove, Godalming, Surrey, GU7 3AL, (GB)			
2003 01 17	2005 09 19	2005 03 23	
<b>806619</b>	WWN world wide network		
CFE: 1.5.2, 24.15.2, 25.3.1, 29.1.12		35 36 38	
WWN Group AG, Innere Güterstrasse 2,, Postfach 2155, CH-6302 Zug, (CH)			
2003 05 02	2005 10 03	2005 07 04	
<b>807051</b>	one by one	16 18 25	
Cosmos Mode AG, Gwattstrasse 15, CH-8808 Pfäffikon SZ, (CH)			
2003 06 02	2003 10 06	2003 08 21	
<b>807230</b>	Blue Soft	09 35 38 42	
Joachim Niemann, Österreicher Strasse 77, 01279 Dresden, (DE)			
2002 11 01	2003 10 06	2003 08 21	
<b>807537</b>	alert		
CFE: 25.3.1, 25.3.7, 27.5.1		09 44	

MNI - MÉDICOS NA INTERNET, SAÚDE NA INTERNET, S.A. , Rua António Bessa Leite,, Edifício O'Porto Bessa Leite Complex,, n o . 1430, 2 o . Dt o ., P-4150-074 Porto, (PT)	2003 07 21	2005 09 19	2005 02 28	<b>814932</b> Christian	03
<b>807537</b> alert				MOSLEM AHMAD, Zhmerinska str. 40, UA-61066 Kharkiv, (UA)	
CFE: 25.3.1, 25.3.7, 27.5.1			09 44	2003 11 24	2004 02 23
MNI - MÉDICOS NA INTERNET, SAÚDE NA INTERNET, S.A. , Rua António Bessa Leite,, Edifício O'Porto Bessa Leite Complex,, n o . 1430, 2 o . Dt o ., P-4150-074 Porto, (PT)	2003 07 21	2005 09 19	2005 02 28	<b>815932</b> RUCANOR	
<b>807960</b> LOCTITE				CFE: 1.1.1, 26.11.2, 27.5.1	18 25 28
CFE: 25.1.19, 26.11.7, 26.11.8, 27.5.1, 29.1.13			01 16 17	Rucanor Europe B.V., Hoogeveenweg 110, NL-2913 LV	
Henkel Loctite Deutschland GmbH, Arabellastrasse 17, 81925 München, (DE)	2003 07 15	2003 10 20	2003 09 04	NIEUWERKERK A/D IJSSEL, (NL)	
<b>808551</b> LOCTITE				2003 11 06	2004 03 08
CFE: 25.1.19, 27.5.1			01 16 17	<b>817490</b> SBS	37
Henkel Loctite Deutschland GmbH, Arabellastrasse 17, 81925 München, (DE)	2003 07 15	2003 11 03	2003 09 11	Richter-System GmbH & Co. KG, Flughafenstrasse 10, 64347 Griesheim, (DE)	
<b>808949</b> Bakers Street			29 30	2003 09 19	2004 03 22
MIP METRO GroupIntellectual Property GmbH & Co. KG, Metro-Strasse 1, 40235 Düsseldorf, (DE)	2003 06 02	2003 11 03	2003 09 25	<b>819646</b> MAGNETIC NAIL CARE DESIGNED FOR PROFESSIONALS	
<b>810232</b> B.O.B.			10	CFE: 26.4.2, 26.4.18, 26.15.1, 27.5.1, 29.1.12	05 16 20 41
BBE Healthcare Limited, I.D.A. Cluster Units, Block 2,, Coes Road, DUNDALK, CO. LOUTH, (IE)	2003 04 25	2003 12 01	2003 10 16	Nails International B.V., Stemerdingweg 27, NL-3769 CE	
<b>810988</b> spiral			18 35	Soesterberg, (NL)	
CFE: 26.4.1, 26.4.18, 27.5.1			18 35	2004 01 28	2004 05 04
SPIRAL SHOES INTERNACIONAL, S.L., Félix Rodríguez de la Fuente, 20 -, Pol. elche Parque Industrial, E-03320 TORRELLANO (Alicante), (ES)	2003 08 06	2003 12 15	2003 10 30	<b>819709</b> GASTROLUX	03 07 08 09 10 11
<b>811006</b> TRUTEX			27	WS International a.s., Perunská 2, CZ-695 01 Hodonín, (CZ)	
Tarkett Sommer S.A.S., 2, rue de l'Egalité, F-92748 Nanterre Cedex, (FR)	2003 09 09	2003 12 15	2003 10 30	2003 09 25	2004 05 04
<b>811163</b> ROGDES			25	<b>821565</b> UKI	25
KARAKAŞ TEKSTİLSANAYI VE TİCARET LİMİTED ŞİRKETİ, Atatürk Mahallesi Boztepe Sokak 30-32,, İkitelli-Küçükçekmece, İSTANBUL, (TR)	2003 04 08	2003 12 15	2003 10 30	CFE: 27.5.1, 29.1.11	
<b>811833</b> MOSER-ROTH			30	UKI ULUSLARARASI KONFEKSİYONİMALAT VE TİCARET ANONİM ŞİRKETİ, Ferhatpasa Mah., İstanbul Yolu Uzeri,, UKI Binasi, Catalca-İSTANBUL, (TR)	
CFE: 6.1.4, 26.11.12, 27.5.1			30	2004 02 11	2005 09 19
August Storck KG, Waldstrasse 27, 13403 Berlin, (DE)	2003 08 29	2005 09 19	2005 04 12	<b>822153</b> URSA WOOL	
<b>812210</b> G 320			12 28	CFE: 3.1.14, 26.3.23, 26.4.4, 27.5.1	17 19
DaimlerChrysler AG, Epplestrasse 225, 70567 Stuttgart, (DE)	2003 09 30	2003 12 29	2003 11 13	URSA SALGOTARJAN Glass Wool Co. Ltd. , Budapesti str. 31, H-3104 Salgótarján, (HU)	
<b>813634</b> Ben			09 16 28 41	2004 01 26	2004 06 14
Kids for Kids GmbH, Otto-Hahn-Str. 20, 85609 München-Dornach, (DE)	2003 07 29	2004 02 09	2003 12 11	<b>822452</b> PSP	09 28
<b>813987</b> DANACOL			05 29 32	Kabushiki Kaisha SonyComputer Entertainment(also trading asSony Computer Entertainment Inc.), 2-6-21, Minami-Aoyama, Minato-ku, Tokyo 107-0062, (JP)	
COMPAGNIE GERVAIS DANONE, 126-130, rue Jules Guesde, F-92300 LEVALLOIS-PERRET, (FR)	2003 08 14	2004 02 09	2003 12 18	2003 05 09	2004 06 14
<b>814897</b> GROOVE			30 32	<b>823062</b> M+	35 38 41
Groove Vertriebs GmbH, Wiener Straße 54, A-4490 St. Florian, (AT)	2003 10 08	2004 02 23	2004 01 01	IKO Kábeltevé Kft., Petzval u. 44, H-1119 Budapest, (HU)	
<b>814906</b> CFE: 26.11.3, 26.11.12			28	2004 02 27	2004 06 28
HAYABUSA FISHINGHOOKS CO., LTD., 341-23, Ohata,, Yokawa-cho,, Mino-gun, Hyogo 673-1116, (JP)	2003 11 04	2004 02 23	2004 01 01	<b>823425</b> GLACIER	14
				ORIFLAME COSMETICS S.A., 20, rue Philippe II, L-2340 Luxembourg, (LU)	
				2004 03 25	2004 06 28
				<b>823446</b> WebCampus	16 36 38 41 42
				Deutsche Telekom AG , Friedrich-Ebert-Allee 140, 53113 Bonn, (DE)	
				2003 12 16	2004 06 28
				<b>824716</b> SHINEROAD	29
				CFE: 4.3.3, 26.1.1, 26.1.15, 28.3.0	
				SHANGHAI SHINEROAD INDUSTRY DEVELOPMENT CO., LTD. , 2585 Huyi Gonglu,, Malu Zhen, Jiading Qu, Shanghai 200063, (CN)	
				2004 02 26	2005 08 22
				<b>825648</b> X-NET	09 35 36 37 39 41 42
				X-NET, spol.s r.o., Stará Vajnorská 16, SK-832 44 Bratislava, (SK)	
				2004 05 06	2004 08 09
				<b>826138</b> X Net	09 35 36 37 39 41 42
				CFE: 26.4.1, 26.4.18, 27.5.1, 29.1.13	
				X-NET, spol.s r.o., Stará Vajnorská 16, SK-832 44 Bratislava, (SK)	
				2004 05 06	2004 08 09
				<b>827775</b> UNIMES	09 42
				Weber AG, Sedelstrasse 2, CH-6020 Emmenbrücke, (CH)	
				2004 06 24	2004 09 06

<b>828325</b>	STENA		
CFE: 1.1.1, 1.1.8, 27.5.1		06 16 17 35 39 40	
Stena Metall AB, Fiskhamngatan 8, SE-400 40 Göteborg, (SE)			
2004 03 09	2004 09 20		2004 08 05
<b>828807</b>	XADO		
CFE: 27.5.1		02 03	
XADO-Holding Ltd., 4, 23rd August side-street, UA-61018 Kharkiv, (UA)			
2004 04 22	2004 09 20		2004 08 12
<b>828861</b>	Zoe		
CFE: 27.5.1		18	
CALZATURIFICIO SISAM SNCDI PANICCIA' GIUSEPPEE BUGIARDINI LUIGINO, Via Foggia, 2, I-63018 PORTO SANT'ELPIDIO (AP), (IT)			
2003 12 05	2004 09 20		2004 08 12
<b>828913</b>	CFE: 7.1.13, 8.5.3, 29.1.12		29
Carl Müller Verwaltungs-KG, Industriestrasse 5, 26160 Bad Zwischenahn, (DE)			
2004 03 19	2004 09 20		2004 08 12
<b>828924</b>	CHECKMITE +		05
Bayer Aktiengesellschaft, 51368 Leverkusen, (DE)			
2004 04 16	2004 09 20		2004 08 12
<b>830357</b>	BEERKA		16 29 30
Obchtchestvo s ogranichennoiotvetstvennostiou „Marta-M“, OOO „Marta-M“, ul. M. Djalilia, 21, RU-630055 Novosibirsk, (RU)			
2004 05 31	2005 10 03		2004 12 03
<b>830853</b>	MOVIX		05
Aksionerno droujestvo „SOPHARMA“, 16, oulitsa „Iliensko chaussee“, BG-1220 Sofia, (BG)			
2004 05 25	2004 11 02		2004 09 16
<b>830925</b>	MEGATREND		09 37 38 40
MEGATREND d.o.o.za proizvodnju, održavanje i trgovinu u informatičkoj djelatnosti, Bani, 75, HR-10000 Buzin, Zagreb, (HR)			
2004 03 20	2004 11 02		2004 09 16
<b>830940</b>	EKOBUS		
CFE: 27.3.2, 27.5.1, 29.1.2, 29.1.3, 29.1.6, 29.1.8, 29.1.13		12 37 39	
ČSAD BUS Ústí nad Labem a.s., Sociální péče 3316/12a, CZ-400 11 Ústí nad Labem, (CZ)			
2004 02 11	2004 11 02		2004 09 16
<b>831965</b>	OXY water & oxygen it's life		
CFE: 4.5.3, 26.4.1, 27.5.1, 29.1.3, 29.1.4, 29.1.6		03 05 32	
Martin PUPP, Botanikerstrasse 13, A-6020 Innsbruck, (AT)			
2003 12 05	2005 09 19		2005 04 05
<b>832583</b>	REDSTAR		
CFE: 26.4.4, 26.4.18, 27.5.1, 29.1.12		25	
GÜLOM TEKSTIL VE KUYUMCULUK SANAYI TICARET LIMITED ŞİRKETİ, Mithatpaşa Caddesi,, Büyük Haydar Efendi Sokak, No. 8,, BEYAZIT - ISTANBUL, (TR)			
2003 11 20	2005 09 05		2005 05 26
<b>832706</b>	ANGICLOD		05
PLIVA HRVATSKA d.o.o., Ulica grada Vukovara 49, HR-10000 Zagreb, (HR)			
2004 06 13	2005 09 19		2005 03 11
<b>833394</b>	BAUERNLAND		29 30
RWA Raiffeisen Ware Austria Aktiengesellschaft, Wienerbergstrasse 3, A-1100 Wien, (AT)			
2004 01 29	2005 10 03		2005 01 27
<b>833810</b>	FLUOCARIL CRISTALIC		21
SANOFI-AVENTIS, 174, avenue de France, F-75013 PARIS, (FR)			
2004 08 13	2004 12 13		2004 11 04
<b>834741</b>	RaymaX		
CFE: 27.5.1		09	
ZHEJIANG MUSTANG BATTERY CO., LTD, No. 511, Fuming Road,, Jiangdong, Ningbo City, ZHEJIANG 315051, (CN)			
2004 08 04	2005 09 19		2005 05 20
<b>835698</b>	LP Design		
CFE: 5.3.13, 27.5.1		20	
LPDesign Australia Co. Pty Ltd, 7 Business Pack, 111 Bonds Road, RIVERWOOD NSW 2210, (AU)			
2004 09 27	2005 09 19		2005 05 30
<b>837800</b>	FUZOPROST		05
PLIVA HRVATSKA d.o.o., Ulica grada Vukovara 49, HR-10000 Zagreb, (HR)			
2004 08 24	2005 09 19		2005 03 11
<b>837801</b>	GRAFTOR		05
PLIVA HRVATSKA d.o.o., Ulica grada Vukovara 49, HR-10000 Zagreb, (HR)			
2004 08 27	2005 09 19		2005 03 07
<b>837857</b>	KUB		18 25 28
DECATHLON, 4, Boulevard de Mons, F-59650 VILLENEUVE-D'ASCQ, (FR)			
2004 05 06	2005 08 22		2005 03 29
<b>838316</b>	GAMETWIST		38 41 42
GREENTUBE I.E.S. AG, Mariahilfer Strasse 47/V/21, A-1060 Wien, (AT)			
2004 07 26	2005 10 03		2005 06 06
<b>842834</b>	Web To Date		09 16 38 42
DATA BECKER GmbH & Co. KG, Merowingerstrasse 30, 40223 Düsseldorf, (DE)			
2004 08 20	2005 09 19		2005 06 06
<b>843347</b>	TRIZONE		04
CASTROL LIMITED, Wakefield House, Pipers Way, Swindon, Wiltshire SN3 1RE, (GB)			
2004 10 09	2005 09 19		2005 05 26
<b>843609</b>	KINDER, KINDER! RENOLINO		
CFE: 3.7.8, 26.4.1, 27.5.1, 29.1.1, 29.1.3, 29.1.4		18 25 28	
Reno Schuhzentrum GmbH, Industriegebiet West, 66987 Thaleschweiler-Fröschen, (DE)			
2004 11 05	2005 05 16		2005 03 31
<b>843628</b>	SAITING		
CFE: 26.1.12, 27.5.1, 28.3.0		12	
NINGBO SAITING ELECTRIC BICYCLES & TECH. CO. LTD, Jiangning Road,, Jiangkou Town,, Fenghua City, Zhejiang Province, (CN)			
2005 01 03	2005 09 19		2005 05 23
<b>845265</b>	CFE: 26.4.11, 29.1.3		05 31 35
Eurovet Animal Health B.V., Handelsweg 25, NL-5531 AE BLADEL, (NL)			
2005 03 30	2005 08 22		2005 05 13
<b>845266</b>	CFE: 26.4.11		05 31 35
Eurovet Animal Health B.V., Handelsweg 25, NL-5531 AE BLADEL, (NL)			
2005 03 30	2005 08 22		2005 05 13
<b>845328</b>	ANOXE		05 29
NATIRIS - CENTRO DIETÉTICO, S.A., Centro Empresarial Sintra-Estoril VIII,, Fracções A/B, Estrada de Albarraque, P-2710-297 Linhó, Sintra, (PT)			
2004 09 09	2005 06 13		2005 04 21
<b>845688</b>	UNIFER		
CFE: 28.5.0		05	
Aksionerno Droujestvo „SOPHARMA“, Oulitsa „Iliensko shaussee“ 16, BG-1220 Sofia, (BG)			
2005 01 18	2005 08 22		2005 04 15
<b>846392</b>	Lepanto		34
Cigarrenfabrik August Schuster GmbH & Co. KG, Blumenstr. 2-8 Bünde (DE)			
2004 12 27	2005 06 27		2005 05 05

<b>846399</b>	SMILE YOGA Park Jae Woo , Chong Ro Ku,, Myong Ryun Dong 2 Ga 8-5, Seoul, (KR) 2005 01 07	09 16 41 44 2005 06 27	2005 05 05	Matsushita Electric Works, Ltd., 1048, Oaza-Kadoma, Kadoma-shi, Osaka 571-8686, (JP) 2003 12 19	2005 08 08	2005 06 23
<b>846426</b>	Euro Innovate CFE: 24.17.18 Jungpflanzen Grünewald GmbH , Kochstr. 6, 59379 Selm, (DE) 2005 02 14	31 2005 06 27	2005 05 05	<b>850534</b> family APOTHEKE GABER Arthur, Arsenal Objekt 7/Stiege 3/6, A-1030 Wien, (AT) 2004 06 29	16 35 36 39 41 42 44 2005 08 08	2005 06 23
<b>847436</b>	HOUSE BY CLICK.com CFE: 7.1.24, 24.15.1, 27.5.1, 29.1.12 ELK FERTIGHAUS AKTIENGESELLSCHAFT, Industriestrasse 1, A-3943 Schrems, (AT) 2004 11 24	06 19 37 2005 07 11	2005 05 19	<b>850535</b> cetis Business Communication Culture CFE: 26.2.1, 27.5.1, 29.1.12 CETIS, grafične in dokumentacijske storitve, d.d. , Čopova 24, SI- 3000 Celje, (SI) 2004 11 09	16 35 40 42 2005 08 08	2005 06 23
<b>847611</b>	Centamax Centa-Antriebe Kirschey GmbH, Bergische Strasse 7, 42781 Haan, (DE) 2005 02 14	07 2005 09 19	2005 06 07	<b>850539</b> METROSTAR CFE: 25.1.9 HAMZAOGULLARI TEKSTIL PAZARLAMA SANAYI VE TICARET LIMITED ŞIRKETI , Kartaltepe Mah. Hafize Sultan Sok. No: 3, Bayrampaşa, ISTANBUL, (TR) 2005 02 28	24 25 2005 08 08	2005 06 23
<b>848693</b>	SM-Design Emitec Gesellschaft für Emissionstechnologie mbH, Hauptstraße, 53797 Lohmar, (DE) 2004 10 29	07 12 2005 07 25	2005 06 09	<b>850609</b> ACCESSIM CALOR, Place Ambroise Courtois, F-69008 LYON, (FR) 2005 04 27	08 2005 08 22	2005 06 30
<b>848940</b>	L'EAU BLEUE D'ISSEY KABUSHIKI KAISHA MIYAKE DESIGN JIMUSHO (also trading as Miyake Design Studio) , 1-23, Ohyama-cho,, Shibuya-ku, Tokyo 151-0065, (JP) 2004 06 07	03 21 2005 07 25	2005 06 09	<b>850623</b> Elvan Marcela Vinceová, Karola Šmidkeho 1823/9, CZ-708 00 Ostrava - Poruba, (CZ) 2004 11 15	30 2005 08 22	2005 06 30
<b>848947</b>	MVS Membrane Ventilation System 1 Polo Expressversand GmbH & Co. KG, Reisholzer Werftstraße 76, 40589 Düsseldorf, (DE) 2004 12 27	25 2005 07 25	2005 06 09	<b>850629</b> AUROPOWER Vaillant GmbH, Berghauser Str. 40, 42859 Remscheid, (DE) 2005 03 15	09 11 42 2005 08 22	2005 06 30
<b>848953</b>	REMIRTA Actavis AD, 2, boul. „Kniaginia Maria Louisa“, Business Centre TSUM, BG-1000 Sofia, (BG) 2005 04 04	05 2005 07 25	2005 06 09	<b>850632</b> SUCCESS EYE TECH GUERLAIN S.A., Société anonyme , 68, avenue des Champs- Elysées, F-75008 PARIS, (FR) 2005 04 25	03 2005 08 22	2005 06 30
<b>849023</b>	FarHym CFE: 26.3.23, 27.5.1 FARHYM OTOMOTIV SAN.VE TIC.LTD.ŞTI., Esenboga Havalimani Yolu 23.Km, AKYURT-ANKARA, (TR) 2004 07 01	06 11 12 2005 07 25	2005 06 09	<b>850641</b> RWTÜV CFE: 26.11.1, 26.11.12, 29.1.4 RWTÜV AG, Langemarckstraße 28, 45141 Essen, (DE) 2002 10 01	16 35 36 37 38 41 42 44 45 2005 08 22	2005 06 30
<b>849228</b>	STRAWBERRY KISS Beiersdorf AG, Unnastrasse 48, 20253 Hamburg, (DE) 2004 11 22	03 2005 07 25	2005 06 09	<b>850642</b> TEEKANNE HARMONY FOR BODY & SOUL CFE: 25.1.6, 25.3.1, 27.5.1 R. Seelig & Hille oHG, Kevelaerer Strasse 21-23, 40549 Düsseldorf, (DE) 2004 12 27	05 30 2005 08 22	2005 06 30
<b>849229</b>	CHERRY KISS Beiersdorf AG, Unnastrasse 48, 20253 Hamburg, (DE) 2004 11 22	03 2005 07 25	2005 06 09	<b>850643</b> LANSAZORT PLIVA HRVATSKA d.o.o., Ulica grada Vukovara 49, HR-10000 Zagreb, (HR) 2004 11 12	05 2005 08 22	2005 06 30
<b>850414</b>	Cinnabsin Dr. Willmar Schwabe GmbH & Co. KG, 4, Willmar-Schwabe-Strasse, 76227 Karlsruhe, (DE) 2005 01 13	05 2005 08 08	2005 06 23	<b>850654</b> Advanced ThermaSense Heraeus Kulzer GmbH , Grüner Weg 11, 63450 Hanau, (DE) 2005 03 12	05 2005 08 22	2005 06 30
<b>850415</b>	CFE: 1.3.1, 2.3.5, 29.1.13 Teekanne GmbH, Münchner Bundesstraße 120, A-5020 Salzburg, (AT) 2005 01 18	01 2005 08 08	2005 06 23	<b>850665</b> FreeFloat Braun GmbH, Frankfurter Str. 145, 61476 Kronberg, (DE) 2005 05 13	08 2005 08 22	2005 06 30
<b>850428</b>	CFE: 26.15.25 bon prix Handelsgesellschaft mbH, Haldesdorfer Strasse 61, 22179 Hamburg, (DE) 2004 12 17	25 2005 08 08	2005 06 23	<b>850676</b> dual compound CFE: 24.13.1, 26.4.7, 26.4.18, 26.4.24, 27.5.1 COMPAGNIE GENERALE DES ETABLISSEMENTS MICHELIN - -MICHELIN & CIE , 12, cours Sablon, F-63040 CLERMONT-FERRAND CEDEX 09, (FR) 2005 05 20	12 2005 08 22	2005 06 30
<b>850481</b>	LAUDATIO Dirk Rossmann GmbH, Isernhägener Str. 16, 30938 Burgwedel, (DE) 2005 05 11	30 2005 08 08	2005 06 23	<b>850686</b> SHINERAY CHONGQING SHINERAY MOTORCYCLE MANUFACTURING CO., LTD. , Jiu Long Yuan District,, New and High-Tech Development Zone, Chongqing, (CN) 2005 05 27	12 2005 08 22	2005 06 30
<b>850506</b>	CEBA CIC plus, a.s., Kořenského 1107/15, CZ-150 00 Praha 5, (CZ) 2005 01 26	36 2005 08 08	2005 06 23			
<b>850531</b>	NAIS CFE: 27.5.1, 29.1.1	06 07 08 09 10 11 17 19 20 28				

<b>850691</b>	GAZEO	06 11 20 21 22	
SOCIETE COOPERATIVE GROUPEMENTS D'ACHATS DES CENTRES LECLERC, SC GALEC, 52, rue Camille Desmoulins, F-92451 ISSY LES MOULINEAUX CEDEX, (FR)			
2005 03 17	2005 08 22	2005 06 30	
<b>850696</b>	TORMENTA	33	
MIGUEL TORRES S.A. , Miquel Torres i Carbó, 6, E-08720 VILAFRANCA DEL PENEDES (Barcelona), (ES)			
2004 10 21	2005 08 22	2005 06 30	
<b>850697</b>	FreeControl	08	
Braun GmbH, Frankfurter Str. 145, 61476 Kronberg, (DE)			
2005 05 13	2005 08 22	2005 06 30	
<b>850699</b>	COOL DIVE	03	
Henkel KGaA , Henkelstrasse 67, 40589 Düsseldorf, (DE)			
2005 05 04	2005 08 22	2005 06 30	
<b>850700</b>	BREF FRESHSURFER	03	
Henkel KGaA, Henkelstrasse 67, 40589 Düsseldorf, (DE)			
2005 05 02	2005 08 22	2005 06 30	
<b>850702</b>	Dashi		
CFE: 27.5.1			
		06 14 16 20 21	
EASTERN MILLENIUM LTD. , P.O. Box 3321,, Road Town, Tortola, (VG)			
2004 04 28	2005 08 22	2005 06 30	
<b>850708</b>	GOLD CROWN CLUB	43	
BEST WESTERN INTERNATIONAL, INC. , 6201 North 24th Parkway, PHOENIX, AZ 85016, (US)			
2005 03 18	2005 08 22	2005 06 30	
<b>850712</b>	TAMOGEL	05	
Besins International Healthcare S.A. , Rue Vilian XIII no. 19, B-1000 Bruxelles, (BE)			
2004 11 25	2005 08 22	2005 06 30	
<b>850713</b>	CELESTE	33	
SELECCIÓN DE TORRES, S.L. , Rosario, 56, E-47311 Fompedraza (Valladolid), (ES)			
2004 10 26	2005 08 22	2005 06 30	
<b>850716</b>	Fa TROPICAL	03	
CFE: 27.5.1			
Henkel KGaA , Henkelstrasse 67, 40589 Düsseldorf, (DE)			
2005 04 15	2005 08 22	2005 06 30	
<b>850721</b>	ALZAMIN	05	
GRIFOLS, S.A., Marina, 16-18, T. Mapfre, Pl. 26, E-08005 BARCELONA, (ES)			
2004 10 26	2005 08 22	2005 06 30	
<b>850722</b>	holz clip system Der neue Holz-Boden		
CFE: 26.4.9, 26.4.18, 27.5.1, 27.5.15, 29.1.13			
		20 27	
Ing. Franz Rappersberger, Hochrießerstraße 11, A-3251 Purgstall, (AT)			
2005 04 25	2005 08 22	2005 06 30	
<b>850726</b>	one green elephant	25	
Tarkan SALAR, Dornierstraße 2, 31137 Hildesheim, (DE)			
2005 04 11	2005 08 22	2005 06 30	
<b>850733</b>	polo ...weil ich Motorradfahrer bin		
CFE: 2.1.25, 18.1.5, 26.11.6, 27.5.1			
		01 04 07 08 09 12 18 25 35	
Polo Expressversand Gesellschaft für Motorradbekleidung & Sportswear mbH & Co. KG, Reisholzer Werftstr. 76, 40589 Düsseldorf, (DE)			
2004 12 27	2005 08 22	2005 06 30	
<b>850734</b>	Bikerworld		
CFE: 27.5.1			
		01 04 07 08 09 12 18 25 35	
Polo Expressversand Gesellschaft für Motorradbekleidung & Sportswear mbH & Co. KG , Reisholzer Werftstr. 76, 40589 Düsseldorf, (DE)			
2004 12 27	2005 08 22	2005 06 30	
<b>850735</b>	HELLFIRE		09 18 25
Polo Expressversand GmbH & Co. KG, Reisholzer Werftstraße 76, 40589 Düsseldorf, (DE)			
2004 12 27	2005 08 22	2005 06 30	
<b>850736</b>	BIKEZILLA		01 04 07 08 09 12 18 25
Polo Expressversand Gesellschaft für Motorradbekleidung & Sportswear mbH & Co. KG, Reisholzer Werftstr. 76, 40589 Düsseldorf, (DE)			
2004 12 27	2005 08 22	2005 06 30	
<b>850737</b>	HANDTE-OST Umwelttechnik - Ecology		
CFE: 24.15.21, 26.4.4, 26.11.1, 26.11.13, 27.5.1, 27.5.2, 29.1.12			
		06 07 11	
Handte-Ost Zaščita okolja d.o.o., Celovška cesta 264, SI-1000 LJUBLJANA, (SI)			
2005 04 11	2005 08 22	2005 06 30	
<b>850744</b>	CFE: 2.1.8, 21.3.7		25
SGA. S.r.l. , Via Ibsen, 24, I-39040 Castelrotto Fraz. Siusi (BZ), (IT)			
2004 12 17	2005 08 22	2005 06 30	
<b>850764</b>	CFE: 9.3.19		25
s.Oliver Bernd Freier GmbH & Co. KG , Ostring, 97228 Rottendorf, (DE)			
2005 04 04	2005 08 22	2005 06 30	
<b>850780</b>	CFE: 3.7.1, 3.7.16, 3.7.24, 26.1.1, 26.1.15		09 14 18 25
AIGLE INTERNATIONAL S.A. , 16, rue Saint-Denis, F-92100 BOULOGNE-BILLAN COURT, (FR)			
2005 04 22	2005 08 22	2005 06 30	
<b>850786</b>	Ridder		
CFE: 27.5.1			
			29
Tine BA, Christian Frederiks plass 6, N-0154 Oslo, (NO)			
2005 04 08	2005 08 22	2005 06 30	
<b>850787</b>	SAPPIN		05
Zentiva, a.s. , Nitrianska 100, SK-920 27 Hlohovec, (SK)			
2005 04 05	2005 08 22	2005 06 30	
<b>850797</b>	PALMOLIVE KITCHEN FRESH		03 05
Colgate-Palmolive Company, 300 Park Avenue,, Trademark Department, New York, NY 10022, (US)			
2005 02 07	2005 08 22	2005 06 30	
<b>850799</b>	Octavia		
CFE: 8.1.19, 25.12.3, 29.1.14			
			30
VIZYON CIKOLATA GIDA SANAYI VE TICARET LIMITED SIRKETI , 2. Organize Sanayi Bolgesi Dogu 3., Cad. No:6, GAZIANTEP, (TR)			
2005 01 18	2005 08 22	2005 06 30	
<b>850805</b>	TIP TOP		29
UAB „VILNIAUS MĀ-SA“ , Savanorių pr. 219, LT-2600 Vilnius, (LT)			
2004 10 14	2005 08 22	2005 06 30	
<b>850807</b>	IC ITALCOSMETICI		
CFE: 25.1.9, 27.5.1			
			03 40
ITALCOSMETICI S.R.L. , Via M. Viganò De Vizzi 62, I-20092 CINISELLO BALSAMO (MI), (IT)			
2004 09 03	2005 08 22	2005 06 30	
<b>850812</b>	CFE: 26.1.3, 26.1.16, 26.11.3, 26.11.13, 29.1.4		11 37 39 40
Severomoravské vodovody a kanalizace Ostrava, a.s., 28, října 169, CZ-709 45 Ostrava, (CZ)			
2005 03 29	2005 08 22	2005 06 30	
<b>850813</b>	SEVEROMORAVSKÉ VODOVODY A KANALIZACE		
OSTRAVA a.s.			
CFE: 26.1.1, 26.1.16, 26.11.3, 26.11.13, 29.1.4			
			11 37 39 40
Severomoravské vodovody a kanalizace Ostrava, a.s., 28, října 169, CZ-709 45 Ostrava, (CZ)			
2005 03 29	2005 08 22	2005 06 30	
<b>850816</b>	1st		
CFE: 9.7.5, 27.5.1, 27.7.1			
			25



YANGZHOU EVERBRIGHTFOREIGN TRADING CO., LTD., 11F,  
Everbright Mansion,, No.230 West Yunhe Road,, Yangzhou City,,  
Jiangsu Province 225000, (CN)  
2005 05 27 2005 08 22 2005 06 30  
**850818** EUGOLD 16 35 41 42  
Ing. Martin Greguš, Malinovského 1151/2, SK-958 01 Partizánske, (SK)  
2005 04 05 2005 08 22 2005 06 30  
**850828** Senator Travel  
CFE: 9.3.13, 27.3.1, 27.5.1 35 39 41 43  
Senator Travel s.r.o., Finská 582/1, CZ-101 00 Praha, (CZ)  
2004 12 23 2005 08 22 2005 06 30  
**850837** feel thirtyone 16 25  
thirty and more versand GmbH, Mühlstr. 39, 73650 Winterbach, (DE)  
2005 03 04 2005 08 22 2005 06 30  
**850838** feel thirtyone 16 25  
CFE: 26.1.17, 26.1.19, 27.5.1, 27.7.1  
thirty and more versand GmbH, Mühlstr. 39, 73650 Winterbach, (DE)  
2005 03 04 2005 08 22 2005 06 30  
**850844** BARCODE 34  
House of Prince A/S , Tobaksvejen 4, DK-2860 Søborg, (DK)  
2005 02 19 2005 08 22 2005 06 30  
**850851** Airlife 03 04 05 09 11  
Henkel KGaA , Henkelstrasse 67, 40589 Düsseldorf, (DE)  
2004 12 08 2005 08 22 2005 06 30  
**850852** DOMANI 18 35  
CFE: 26.11.3, 26.11.9, 27.5.1  
Obshchestvo s ogranichennoy otvetstvennostyu „SPACEGUARD” ,  
korp.2, 33, ul. Obrucheva, RU-123242 Moscow, (RU)  
2004 12 16 2005 08 22 2005 06 30  
**850879** FERRAM 06 07 11 12 19 35 37 40  
CFE: 1.5.2, 1.5.23, 27.5.1  
FERRAM, a.s., Pekařská 101/7, CZ-746 01 Opava, (CZ)  
2005 01 26 2005 08 22 2005 06 30  
**850892** EA 03 09 14 16 18 24 25 26 35  
CFE: 26.1.1, 26.1.18, 27.5.1  
GA MODEFINE S.A. , Via Penate 4, CH-6850 Mendrisio, (CH)  
2005 02 07 2005 08 22 2005 06 30  
**850899** CFE: 28.5.0 36  
Strakhova kompania „LEMMMA“u formi aktsionernogo  
tovarystvazakrytogo typu, 3, Kolomenska str., UA-61166 Kharkiv, (UA)  
2004 12 23 2005 08 22 2005 06 30  
**850913** SEVEROMORAVSKÉ VODOVODY A KANALIZACE  
OSTRAVA a.s. 11 37 39 40  
CFE: 26.1.1, 26.1.16, 26.11.3, 26.11.13, 27.1.6, 29.1.4  
Severomoravské vodovody a kanalizace Ostrava, a.s., 28, října 169,  
CZ-709 45 Ostrava, (CZ)  
2005 03 29 2005 08 22 2005 06 30  
**850920** Eiskräuter Echter Nordhäuser 30 32 33  
CFE: 5.5.19, 5.11.1, 25.1.1, 27.5.1, 29.1.15  
Nordbrand Nordhausen GmbH , Bahnhofstrasse 25, 99734  
Nordhausen/Harz, (DE)  
2004 11 10 2005 08 22 2005 06 30  
**850921** FUGA 18 25 35  
CFE: 27.5.1  
FG KONFEKSIYON TEKSTIL SANAYI DIŞ TICARET LIMITED ŞİRKETİ ,  
Fatih Mah. Sanayi Cad. No:43, Sarnıç Gaziemir/İZMİR, (TR)  
2004 10 27 2005 08 22 2005 06 30  
**850923** AUTOALIGN 09 10  
Siemens S.A.S. , 9, boulevard Finot, F-93527 SAINT-DENIS  
Cedex 2, (FR)  
2005 04 22 2005 08 22 2005 06 30  
**850926** KEYSTAR 06 09  
EVVA-WERK SPEZIALERZEUGUNG VON ZYLINDER- UND  
SICHERHEITSSCHLÖSSERN GESELLSCHAFT M.B.H. & Co

KOMMANDITGESELLSCHAFT , 59-65, Wienerbergstrasse,, A-1120  
WIEN, (AT)  
2005 01 04 2005 08 22 2005 06 30  
**850928** First White 30  
Intergum GıdaSanayi ve Ticaret Anonim Şirketi, Mahmutbey  
Merkez Mahallesi, Taşocakları Yolu No:9-11, Bağcılar İstanbul, (TR)  
2004 12 29 2005 08 22 2005 06 30  
**850930** TAXI 30  
CFE: 25.7.4, 26.4.9, 27.5.1, 29.1.14  
Intergum GıdaSanayi ve Ticaret Anonim Şirketi, Mahmutbey  
Merkez Mahallesi, Taşocakları Yolu No:9-11, Bağcılar İstanbul, (TR)  
2004 12 29 2005 08 22 2005 06 30  
**850931** ULKOGAST 05  
PLIVA HRVATSKA d.o.o., Ulica grada Vukovara 49, HR-10000  
Zagreb, (HR)  
2005 02 02 2005 08 22 2005 06 30  
**850933** FRESHBOL 30  
Intergum GıdaSanayi ve Ticaret Anonim Şirketi, Mahmutbey  
Merkez Mahallesi, Taşocakları Yolu No:9-11, Bağcılar İstanbul, (TR)  
2004 12 29 2005 08 22 2005 06 30  
**850949** 06 GOLEO VI  
CFE: 3.1.1, 3.1.24, 3.1.25, 21.3.1,  
27.5.1, 27.7.1, 27.7.23 01 03 04 05 06 07 08 09 10  
11 12 14 15 16 18 20 21 24 25  
26 27 28 29 30 31 32 33 34 35  
36 37 38 39 40 41 42 43  
Fédération Internationale de Football Association (FIFA) ,  
Hitzigweg 11, CH-8032 Zürich, (CH)  
2004 11 25 2005 08 22 2005 06 30  
**850950** 06 GOLEO VI  
CFE: 3.1.1, 3.1.24, 3.1.25, 21.3.1,  
27.5.1, 27.7.1, 27.7.23 01 03 04 05 06 07 08 09 10  
11 12 14 15 16 18 20 21 24 25  
26 27 28 29 30 31 32 33 34 35  
36 37 38 39 40 41 42 43  
Fédération Internationale de Football Association (FIFA) ,  
Hitzigweg 11, CH-8032 Zürich, (CH)  
2004 11 25 2005 08 22 2005 06 30  
**850955** kilim 20  
CFE: 26.4.9, 27.5.1, 29.1.12  
KILIM MOBİLYA KANEPESANAYI VE TICARET ANONİM ŞİRKETİ,  
Sanayi Bölgesi 1,, Cadde No: 7, KAYSERİ, (TR)  
2005 02 08 2005 08 22 2005 06 30  
**850971** HELÁNE D'ARCY Basalt 03  
CFE: 27.5.1  
Dirk Rossmann GmbH, Isernhägener Str. 16, 30938 Burgwedel, (DE)  
2005 04 28 2005 08 22 2005 06 30  
**850973** EconoDUAL 09  
Infineon Technologies AG , St. Martin Strasse 53, 81669 München, (DE)  
2005 05 17 2005 08 22 2005 06 30  
**850992** JEAN-ANTOINE LEPINE 14  
Ricardo Guadalupe , Au Moulin 4, CH-1312 Eclépens, (CH)  
2005 06 01 2005 08 22 2005 06 30  
**850998** HONEYSUCKLE ROSE 25  
CFE: 27.5.1, 27.5.17  
RIGHT-ON CO., LTD., 37-1, Higashiarai, Tsukuba-shi, Ibaraki-ken  
305-8503, (JP)  
2005 04 21 2005 08 22 2005 06 30  
**850999** See Seven 25  
RIGHT-ON CO., LTD. , 37-1, Higashiarai, Tsukuba-shi, Ibaraki-ken  
305-8503, (JP)  
2005 04 21 2005 08 22 2005 06 30

<b>851016</b>	eragrain			
	CFE: 1.15.23, 5.7.2, 27.5.1, 29.1.13		30	
	Eragrain, LLC, 1801 North Elder, Nampa, Idaho 83687-3079, (US)			
	2004 09 07	2005 08 22		2005 06 30
<b>851018</b>	CAPLEX		16	
	CASFIL - INDÚSTRIA DE PLÁSTICOS, S.A., Rua Ponte da Pinguela,, Lugar de Romão, P-4795-099 AVES, (PT)			
	2005 05 20	2005 08 22		2005 06 30
<b>851021</b>	JELLY SHINE		03	
	Coty Deutschland GmbH, Fort Malakoff Park,, Rheinstrasse 4E, 55116 Mainz, (DE)			
	2005 05 17	2005 08 22		2005 06 30
<b>851033</b>	CAPTAIN JACK		29	
	IMGRO Nahrungs- und Genussmittelgroßhandel und Import Gesellschaft m.b.H., Innstraße 16, A-1020 Wien, (AT)			
	2005 04 19	2005 08 22		2005 06 30
<b>851037</b>	Sea Seven			
	CFE: 27.5.1		25	
	RIGHT-ON CO., LTD., 37-1, Higashiarai,, Tsukuba-shi, Ibaraki-ken 305-8503, (JP)			
	2005 04 21	2005 08 22		2005 06 30
<b>851038</b>	pippin			
	CFE: 27.5.1		25	
	RIGHT-ON CO., LTD., 37-1, Higashiarai,, Tsukuba-shi, Ibaraki-ken 305-8503, (JP)			
	2005 04 21	2005 08 22		2005 06 30
<b>851039</b>	Kaluluwa			
	CFE: 27.5.1		25	
	RIGHT-ON CO., LTD., 37-1, Higashiarai, Tsukuba-shi, Ibaraki-ken 305-8503, (JP)			
	2005 04 21	2005 08 22		2005 06 30
<b>851046</b>	Actimel TAKE CARE			
	CFE: 19.7.1, 26.11.12, 27.5.1, 29.1.15		29	
	COMPAGNIE GERVAIS DANONE, 126-130 rue Jules Guesde, F-92302 Levallois Perret, (FR)			
	2005 03 31	2005 08 22		2005 06 30
<b>851047</b>	Actimel TAKE CARE			
	CFE: 19.7.1, 26.11.12, 27.1.1, 27.5.1, 29.1.15		29	
	COMPAGNIE GERVAIS DANONE, 126-130 rue Jules Guesde, F-92302 Levallois Perret, (FR)			
	2005 03 31	2005 08 22		2005 06 30
<b>851052</b>	EYE FLY		03	
	PARFUMS GIVENCHY, 77, rue Anatole France, F-92300 LEVALLOIS PERRET, (FR)			
	2004 11 26	2005 08 22		2005 06 30
<b>851054</b>	AXCENT		09 14	
	KLOCKGROSSISTEN I NORDEN AB, Box 934, SE-194 29 Upplands Väsby, (SE)			
	2004 12 08	2005 08 22		2005 06 30
<b>851058</b>	UNIQA VITALPLAN		36 41 44	
	Uniqa Versicherungen AG, Praterstraße 1-7, A-1021 Wien, (AT)			
	2004 12 20	2005 08 22		2005 07 07
<b>851075</b>	AG agresiv			
	CFE: 27.5.1	03 04 06 08 09 11 12 21 25 28		
	Brandenburgische Fahrradgesellschaft mbH (BBF), Carena Allee 8, 15366 Dahlwitz-Hoppegarten, (DE)			
	2004 11 05	2005 08 22		2005 07 07
<b>851079</b>	Humifirst			
	CFE: 26.5.1		01	
	TRADE CORPORATION INTERNATIONAL, S.A.Unipersonal, Julian Camarillo, 29,, Diapason I., E-28037 MADRID, (ES)			
	2005 04 21	2005 08 22		2005 07 07
<b>851088</b>	Fusinan			
	CFE: 27.5.1, 28.3.0		24 25 35	
	Société à responsabilité limitée de Manufacture de Bonneterie de Jinjiang, Zone industrielle,, District de Jinjing, Jinjiang Province de Fujian, (CN)			
	2004 09 23	2005 08 22		2005 07 07
<b>851114</b>	Dr. Klinghardt		09 16 41 44	
	INK-Institut für Neurobiologienach Dr. Klinghardt GmbH, Magirusstraße 21b, 70469 Stuttgart, (DE)			
	2004 09 16	2005 08 22		2005 07 07
<b>851116</b>	roots NEW ENERGY DRINK			
	CFE: 26.4.2, 26.4.7, 27.5.1, 29.1.1, 29.1.6		32	
	Roots New Energy Drink GmbH, Roseggerstraße 2, A-4722 Peuerbach, (AT)			
	2004 12 13	2005 08 22		2005 07 07
<b>851124</b>	Jiayi			
	CFE: 27.5.1, 28.3.0		25	
	JIAYI (FU JIAN) SHOES & PLASTIC CO., LTD., Qinglianxiaoqu, Qingyangzhen,, Jinjiangshi, Fujian 362000, (CN)			
	2005 04 28	2005 08 22		2005 07 07
<b>851130</b>	JERKY		29 30 43	
	INDIANA s.r.o., Na Lysině 25, CZ-147 00 Praha 4, (CZ)			
	2004 11 05	2005 08 22		2005 07 07
<b>851131</b>	SALiMA			
	CFE: 26.1.1, 26.7.1, 27.5.1		35 37 41	
	Veletrhy Brno, a.s., Výstaviště 1, CZ-647 00 Brno, (CZ)			
	2004 06 18	2005 08 22		2005 07 07
<b>851132</b>	AUTOTEC			
	CFE: 26.3.23, 26.4.2, 26.4.8, 26.4.11, 27.5.1, 29.1.1, 29.1.6		35 37 41	
	Veletrhy Brno, a.s., Výstaviště 1, CZ-647 00 Brno, (CZ)			
	2004 06 18	2005 08 22		2005 07 07
<b>851133</b>	AUTOSALON			
	CFE: 18.1.23, 26.4.1, 27.5.1, 29.1.4, 29.1.6		35 37 41	
	Veletrhy Brno, a.s., Výstaviště 1, CZ-647 00 Brno, (CZ)			
	2004 06 18	2005 08 22		2005 07 07
<b>851136</b>	AQUATER		40 42 44	
	SNAMPROGETTI S.p.A., Viale De Gasperi, 16, I-20097 SAN DONATO MILANESE (Milano), (IT)			
	2004 05 27	2005 08 22		2005 07 07
<b>851138</b>	sky german airlines			
	CFE: 27.5.1, 27.5.10, 27.5.19		35 39 43	
	GTI Travel GmbH, 368 Grafenberger Allee, 40235 Düsseldorf, (DE)			
	2005 02 10	2005 08 22		2005 07 07
<b>851140</b>	NEOstim ELETTROROPATORE POLIFUNZIONALE			
	CFE: 26.4.4, 27.3.1, 27.5.1		09 10	
	BEAUTY SHOPPING S.R.L., Via Pirenei, 8, I-63015 MONTE URANO (AP), (IT)			
	2004 06 16	2005 08 22		2005 07 07
<b>851144</b>	Schamel			
	CFE: 2.3.11, 26.4.14, 27.5.1, 29.1.13		29 30 31	
	Schamel Meerrettich GmbH, Industriestraße 24-34, 91083 Baiersdorf/Bayern, (DE)			
	2004 03 11	2005 08 22		2005 07 07
<b>851145</b>	biotech			
	CFE: 26.4.18, 26.11.12, 27.5.1, 27.5.24		10	
	BIOTECH SARL, Passage des Halles, F-45300 PITHIVIERS, (FR)			
	2005 04 21	2005 08 22		2005 07 07
<b>851148</b>	TOPF		07 09 37 42	
	"Theysohn" Holding GmbH, Franziskanerplatz 1, A-1010 Wien, (AT)			
	2004 11 11	2005 08 22		2005 07 07
<b>851153</b>	CONTROLLED COLORATION		35	
	DYSTAR LP, 9844-A SOUTHERN PINE BOULEVARD, CHARLOTTE, NC 28273, (US)			
	2005 06 14	2005 08 22		2005 07 07

<b>851154</b>	PHASER	02	Xerox Corporation, 2-3, 800 Long Ridge Road P.O. Box 1600, Stamford, CT 06904, (US)	2005 06 14	2005 08 22	2005 07 07
<b>851158</b>	MEISTERJÄGER	32 33 38 41	MAST-Jägermeister AG, Jägermeisterstrasse 7-15, 38296 Wolfenbüttel, (DE)	2005 02 16	2005 08 22	2005 07 07
<b>851162</b>	pbs-factory	09 16	Stephan Petz, Altes Kauzengäßchen 4, 86152 Augsburg, (DE)	2005 03 03	2005 08 22	2005 07 07
<b>851163</b>	Griffin	06 08 14 26	Schinle Perlseiden GmbH, Am Brestenberg 5, 78713 Schramberg, (DE)	2004 07 30	2005 08 22	2005 07 07
<b>851168</b>	GGG	30	CFE: 24.1.1, 25.1.9, 27.5.1, 27.5.2 Moguntia AG, Paulusgasse 16, CH-4051 Basel, (CH)	2005 05 12	2005 08 22	2005 07 07
<b>851177</b>	C.S. CARGO	39	CFE: 26.11.9 C.S.CARGO a.s., Hradecká 1116, CZ-506 01 Jičín, (CZ)	2005 05 06	2005 08 22	2005 07 07
<b>851192</b>	VINART	20 21	CFE: 27.5.1 Vinart S.A., 7, rue des Sablières, CH-1214 Vernier, (CH)	2004 12 14	2005 08 22	2005 07 07
<b>851194</b>	Chicki	31	CFE: 27.5.1, 29.1.1, 29.1.8 Sano-Moderní výživa zvířat spol. s r.o., Npor. O. Bartoška 15, CZ-344 01 Domažlice, (CZ)	2004 09 29	2005 08 22	2005 07 07
<b>851195</b>	STYLELINER	03	PARFUMS CHRISTIAN DIOR SA, 33, avenue Hoche, F-75008 PARIS, (FR)	2005 03 16	2005 08 22	2005 07 07
<b>851196</b>	CLUB BOULANGER SPORT	07 09 11 28 39 41	BOULANGER, Centre Régional de Transport, de Lesquin,, Rue de la Haie Plouvier, F-59273 FRETIN, (FR)	2005 05 02	2005 08 22	2005 07 07
<b>851203</b>	PENNY PHONE	35 38 42	CALLAX Telecom Holding GmbH, Leopoldstraße 16, 40211 Düsseldorf, (DE)	2005 01 13	2005 08 22	2005 07 07
<b>851205</b>	KaiTz	18	CFE: 25.1.9, 27.5.1, 28.3.0 Guangzhou Daishuwang LeatherDevelopment Co., Ltd., Room 503-506,, No. 1308 of Jinguiyuan Building D7,, Jiefang North Road,, Baiyun District, Guangzhou, (CN)	2005 04 29	2005 08 22	2005 07 07
<b>851206</b>	Lidu	13	CFE: 1.15.7, 26.1.2, 26.1.18, 27.5.1, 27.5.7 JIANGXI PROVINCE LIDU FIREWORKS CORPORATION LTD, Lidu Town,, Jinxian County, Jiangxi Province, (CN)	2005 04 29	2005 08 22	2005 07 07
<b>851213</b>	Frupino	29 30	Zott GmbH & Co. KG, Dr.-Steichele-Straße 4, 86690 Mertingen, (DE)	2005 04 22	2005 08 22	2005 07 07
<b>851248</b>	MOOV'S	12	CFE: 24.15.3, 27.5.1 INTERGESTION SASociété Anonyme, 36, rue du Général Leclerc, F-54320 MAXEVILLE, (FR)	2005 03 11	2005 08 22	2005 07 07
<b>851252</b>	SPECIALITES GOURMANDES	29 30	SOCIETE COOPERATIVE GROUPEMENTS D'ACHATS DES CENTRES LECLERC, SC GALEC, 52, rue Camille Desmoulins, F-92451 ISSY LES MOULINEAUX CEDEX, (FR)	2005 03 17	2005 08 22	2005 07 07
<b>851291</b>	TAFT COMPACT	03	Hans Schwarzkopf & Henkel GmbH & Co. KG, Hohenzollernring 127-129, 22763 Hamburg, (DE)	2005 04 15	2005 08 22	2005 07 07
<b>851293</b>	bac PURE ELEGANCE	03	CFE: 27.5.1 Hans Schwarzkopf & Henkel GmbH & Co. KG, Hohenzollernring 127-129, 22763 Hamburg, (DE)	2005 04 15	2005 08 22	2005 07 07
<b>851322</b>	ALTRO IMPRINT	27	Altro Limited, Works Road,, Letchworth, Hertfordshire, SG6 1NW, (GB)	2005 04 27	2005 08 22	2005 07 07
<b>851326</b>	GOTHIC	25	CFE: 27.5.1, 27.5.17 GÜLBIYE HAN, Gençosman Mahallesi,, Merhale Sokak, No: 21, GÜNGÖREN-ISTANBUL, (TR)	2004 10 15	2005 08 22	2005 07 07
<b>851343</b>	UITZENDGROEP sun-power	35 36 41 42	CFE: 25.7.6, 25.7.7, 27.5.1, 29.1.12 Uitzendgroep Sun-Power B.V., Kloosterstraat 41 A, NL-5971 BC Grubbenvorst, (NL)	2004 12 07	2005 08 22	2005 07 07
<b>851347</b>	OMBRE ESSENTIELLE	03	Chanel SARL, Burgstrasse 26, CH-8750 Glaris, (CH)	2005 05 13	2005 08 22	2005 07 07
<b>851349</b>	LA	05 30	CFE: 27.5.1, 27.5.2 Plus Warenhandelsgesellschaft mbH, Wissollstrasse 5-43, 45478 Mülheim, (DE)	2005 04 21	2005 08 22	2005 07 07
<b>851374</b>	RADIANCE	12	RENAULT V.I. (Société Anonyme), 99, route de Lyon, F-69800 SAINT-PRIEST Cedex, (FR)	2005 01 14	2005 08 22	2005 07 07
<b>851381</b>	microdim	09 11 37	KRUITWAGEN, Lambertus T.J., Toernooiveld 116, NL-6525 EC Nijmegen, (NL)	2004 11 10	2005 08 22	2005 07 07
<b>851383</b>	Intelli-Hood	11 37	CFE: 20.5.7, 27.5.1 Food Industry Technical Ltd, Falcon Business Park,, Ivanhoe Road, Finchampstead, Berkshire RG40 4QQ, (GB)	2005 01 24	2005 08 22	2005 07 07
<b>851395</b>	SpirOlymp	01	Claus Reichert, Tulpenweg 7, 04318 Leipzig, (DE)	2004 11 22	2005 08 22	2005 07 07
<b>851397</b>	MUNDUS	01 05	Bayer Aktiengesellschaft, 51368 Leverkusen, (DE)	2005 04 25	2005 08 22	2005 07 07
<b>851407</b>	TRIBUTARY	10	Janssen Pharmaceutica N.V., Turnhoutseweg 30, B-2340 Beerse, (BE)	2004 12 21	2005 08 22	2005 07 07
<b>851411</b>	SARIS	12 16 35	CFE: 3.3.15, 3.3.24, 27.5.1 SARIS AANHANGERS B.V., 7, Metaalweg,, NL-5527 AE HAPERT, (NL)	2004 12 15	2005 08 22	2005 07 07

<b>851443</b> YVES SAINT LAURENT CFE: 19.7.2, 29.1.12 YVES SAINT LAURENT PARFUMS, 28/34, Boulevard du Parc, F-92200 Neuilly-Sur-Seine, (FR) 2004 12 24 2005 08 22 2005 07 07	03	GROUPE MACE , Niaflès, F-53810 CHANGE, (FR) 2004 12 28 2005 09 05 2005 07 14	
<b>851451</b> VISCOIL CFE: 27.5.1 Polo ExpressversandGesellschaft für Motorradbekleidung & Sportswear mbH & Co. KG, Reisholzer Werftstr. 76, 40589 Düsseldorf, (DE) 2004 12 27 2005 08 22 2005 07 07	35	<b>851563</b> EAU NOIRE PARFUMS CHRISTIAN DIOR SA, 33, avenue Hoche, F-75008 PARIS, (FR) 2005 02 14 2005 09 05 2005 07 14	04
<b>851452</b> Nexo Polo ExpressversandGesellschaft für Motorradbekleidung & Sportswear mbH & Co. KG, Reisholzer Werftstr. 76, 40589 Düsseldorf, (DE) 2004 12 27 2005 08 22 2005 07 07	09	<b>851564</b> OSMOTICS Hans Ingo Heil, Eduard Suessgasse 1/6&7, A-1150 Wien, (AT) 2005 02 03 2005 09 05 2005 07 14	07 09 11 37
<b>851453</b> LUDIX BLASTER PEUGEOT MOTOCYCLES (Société Anonyme), 103, rue du 17 Novembre, F-25350 MANDEURE, (FR) 2005 01 20 2005 08 22 2005 07 07	12	<b>851595</b> Drostholm Amiantit Technology Services GmbH, Villacher Straße 1, A-9220 Velden, (AT) 2003 05 09 2005 09 05 2005 07 14	17 19
<b>851486</b> BRETEC Hugo Brennenstuhl GmbH & Co. KG, Seestraße 1-3, 72074 Tübingen, (DE) 2005 02 11 2005 08 22 2005 07 07	08	<b>851601</b> VENTARO Robert Bosch GmbH , 70469 Stuttgart, (DE) 2005 03 16 2005 09 05 2005 07 14	07
<b>851488</b> visual rules CFE: 24.17.25, 26.3.23, 26.13.25, 27.5.1, 29.1.12 Innovations Softwaretechnologie GmbH , Ziegelei 7, 88090 Immenstaad, (DE) 2004 06 04 2005 09 05 2005 07 14	35 38 42	<b>851608</b> HYT CFE: 27.5.1 SHENZHEN HYT SCIENCE & TECHNOLOGY CO., LTD. , HYT Building, Shenzhen City,, Beithuan Road,, High-Tech Industrial Park, Shenzhen City, Guangdong Province P.R., (CN) 2005 05 23 2005 09 05 2005 07 14	09
<b>851489</b> CFE: 25.1.1, 25.1.25, 26.7.3, 26.13.25, 29.1.1, 29.1.6 Limited Liability Company "TORGOVY DOM „CAMELOT", 31/35, Fortunatovskaya ul., RU-105187 Moscow, (RU) 2004 06 03 2005 09 05 2005 07 14	18 25	<b>851609</b> Triggels Intersnack Knabber-Gebäck GmbH & Co. KG , Aachener Strasse 1042, 50858 Köln, (DE) 2005 05 04 2005 09 05 2005 07 14	29 30
<b>851497</b> MISHUMO Mirco Schultis, Virchowstrasse 12, 65191 Wiesbaden, (DE) 2004 11 24 2005 09 05 2005 07 14	03 12 14 18 20 24 25 28	<b>851614</b> ALZABUMIN GRIFOLS, S.A., Marina, 16-18, T. Mapfre, Pl. 26, E-08005 BARCELONA, (ES) 2004 10 26 2005 09 05 2005 07 14	
<b>851505</b> MOWY GGP ITALY S.p.A., 6, Via del Lavoro, I-31033 CASTELFRANCO VENETO (TV), (IT) 2005 01 19 2005 09 05 2005 07 14	07	<b>851620</b> CFE: 7.1.16, 19.7.6, 19.7.22 Kefla-Glas GmbH & Co. KG , Am Ockenheimer Graben 48, 55411 Bingen-Kempton, (DE) 2004 11 26 2005 09 05 2005 07 14	03 21 29 30 32 33
<b>851509</b> REALMEET FRANCE TELECOM, 6, place d'Alleray, F-75015 PARIS, (FR) 2004 10 01 2005 09 05 2005 07 14	09 38 42	<b>851622</b> GOURD LUXURIATE Kft., Szentmihályi út 171., H-1152 Budapest, (HU) 2004 11 08 2005 09 05 2005 07 14	25
<b>851510</b> WEDDING POINT GROUPE MACE , Niaflès - Le Carrefour, F-53810 CHANGE, (FR) 2005 01 05 2005 09 05 2005 07 14	24 25 26	<b>851623</b> Brulex Zakrytoe aktsionernoe obshchestvo "BI ES SI", 49, Michurinsky pr- kt, RU-119607 Moscow, (RU) 2004 11 18 2005 09 05 2005 07 14	02
<b>851523</b> TEOSYAL TEOXANE S.A. , 105, rue de Lyon, CH-1203 Genève, (CH) 2005 03 23 2005 09 05 2005 07 14	03 05 10	<b>851629</b> BREWTUS Applebee's International, Inc. , 4551 WEST 107TH STREET, SUITE 100, OVERLAND PARK, KS 66207, (US) 2005 04 13 2005 09 05 2005 07 14	32
<b>851524</b> EASY SHINGLE CFE: 2.9.14, 7.1.24, 27.5.1 IKO SALES INTERNATIONAL, in het kort IKO, naamloze vennootschap, Industriezone Ravenshout 3815, B-3945 Ham, (BE) 2005 05 09 2005 09 05 2005 07 14	17 19	<b>851642</b> pressTrans CFE: 27.5.1 Güdel AG, Industrie Nord, CH-4900 Langenthal, (CH) 2005 05 26 2005 09 05 2005 07 14	07
<b>851530</b> CFE: 28.5.0 STABURADZE, A/S, ArtīlĀrijas iela 55, LV-1009 Riga, (LV) 2005 04 08 2005 09 05 2005 07 14	30	<b>851644</b> HAULLER CFE: 25.3.1, 27.5.1 VINS D'ALSACE J. HAULLER ET FILS(Société Anonyme), 3 rue de la Gare, F-67650 DAMBACH LA VILLE, (FR) 2005 06 03 2005 09 05 2005 07 14	33
<b>851539</b> TWILL Favini S.p.A., Via Cartiera 21, I-36028 ROSSANO VENETO, VICENZA, (IT) 2005 03 15 2005 09 05 2005 07 14	16	<b>851645</b> JH CFE: 5.7.10, 24.1.5, 27.5.1 VINS D'ALSACE J. HAULLER ET FILS(Société Anonyme), 3 rue de la Gare, F-67650 DAMBACH LA VILLE, (FR) 2005 06 03 2005 09 05 2005 07 14	33
<b>851551</b> Complicité PARIS CFE: 2.3.7, 2.3.23, 27.5.1, 29.1.12	24 25 26	<b>851650</b> DLF JEANPLAY CFE: 25.3.1, 27.5.1, 29.1.1 OZISIK DIS TICARETLIMITED SIRKETI, Hayriye Tuccari Cad. Birlik Apt. No: 69/4, Laleli-ISTANBUL, (TR) 2004 10 25 2005 09 05 2005 07 14	18 25 26

<b>851655</b>	Katadolon akut AWD.pharma GmbH & Co. KG, Leipziger Str. 7-12, 01097 Dresden, (DE) 2004 12 16	01 05 2005 09 05	2005 07 14	<b>851746</b>	Panamera Dr. Ing. h.c.F. Porsche AG, Porscheplatz 1, 70435 Stuttgart, (DE) 2004 07 06	03 09 12 14 16 18 21 25 28 34 37 2005 09 05	2005 07 14
<b>851665</b>	ALOPIAS Automobiles PEUGEOT, 75, avenue de la Grande Armée, F-75116 PARIS, (FR) 2005 05 27	12 2005 09 05	2005 07 14	<b>851749</b>	BOTOINA Gecomwert Anstalt, c/o Schreiber & Zindel,, Kirchstrasse 39, FL- 9490 Vaduz, (LI) 2005 01 25	03 2005 09 05	2005 07 14
<b>851666</b>	SQUATINA Automobiles PEUGEOT, 75, avenue de la Grande Armée, F-75116 PARIS, (FR) 2005 05 27	12 2005 09 05	2005 07 14	<b>851750</b>	HAPPY LIGHT BOURJOIS, 12-14, rue Victor Noir, F-92200 NEUILLY-SUR-SEINE, (FR) 2005 01 20	03 2005 09 05	2005 07 14
<b>851667</b>	ADDOX CFE: 27.5.1 ADDOX, s.r.o., Krásna 1064/32, SK-924 00 Galanta, (SK) 2005 04 05	29 30 31 2005 09 05	2005 07 14	<b>851752</b>	CFE: 26.3.23, 29.1.13 OBŠHCHESTVO S OGRANICHENNOYOTVETSTVENNOSTYU "STROIT ELNY HOLDING „ILANDORSTROY“, 9, B. Zlatoustinsky P., RU-101000 MOSCOW, (RU) 2004 11 16	37 2005 09 05	2005 07 14
<b>851668</b>	LFD LFD Handelsgesellschaft mbH, Giselherstrasse 9, 44319 Dortmund, (DE) 2004 07 20	07 12 42 2005 09 05	2005 07 14	<b>851754</b>	QUETIN Zentiva, a.s., Nitrianska 100, SK-920 27 Hlohovec, (SK) 2005 04 05	05 2005 09 05	2005 07 14
<b>851675</b>	BilgMon Brännströms Elektronik AB, Uddevallagatan 14, SE-416 70 GÖTEBORG, (SE) 2005 03 30	09 2005 09 05	2005 07 14	<b>851774</b>	engbers CFE: 3.1.8, 3.1.21, 27.5.1 engbers Holding GmbH, Düppelstraße 4, 48599 Gronau, (DE) 2004 12 03	03 09 14 18 2005 09 05	2005 07 14
<b>851677</b>	CFE: 26.1.12 GREAT WALL AUTOMOBILE HOLDING COMPANY LIMITED, 115 South Gongnong Ave., Baoding, Hebei 071000, (CN) 2005 06 13	12 2005 09 05	2005 07 14	<b>851783</b>	L. Jade CFE: 27.5.1, 27.5.11 OLD TEAM S.R.L., Strada Poggilupi, 317/323, I-52028 TERRANUOVA BRACCIOLINI (AR), (IT) 2005 04 06	25 2005 09 05	2005 07 14
<b>851682</b>	Zintra Zimmer GmbH, Sulzer Allee 8, Postfach, CH-8404 Winterthur, (CH) 2005 01 27	10 2005 09 05	2005 07 14	<b>851784</b>	EVOX MOL Magyar Olaj- és Gázipari Részvénytársaság, Október huszonharmadika u. 18, H-1117 Budapest, (HU) 2005 04 29	04 2005 09 05	2005 07 14
<b>851689</b>	Poesis Poesis Ges. für Dichten und Dämmen mbH, Bückeburger Straße 47, 28205 Bremen, (DE) 2004 10 05	19 37 42 2005 09 05	2005 07 14	<b>851788</b>	BUBLI BUM CFE: 27.5.1 HUBERT J.E., s.r.o., Vinárska 137, SK-926 01 Sered', (SK) 2005 05 19	32 39 2005 09 05	2005 07 14
<b>851703</b>	EVASION CALOR, Place Ambroise Courtois, F-69008 LYON, (FR) 2005 06 02	08 2005 09 05	2005 07 14	<b>851789</b>	D & E CFE: 24.17.25, 27.5.1 SULTAN TEX spol. s.r.o., Pražákova 510/51, CZ-619 00 Brno, (CZ) 2005 01 26	18 25 2005 09 05	2005 07 14
<b>851713</b>	UPTOP CFE: 27.5.1 XIAMEN UPTOP IMPORT & EXPORT TRADING CO., LTD., Zhongzhai Viuage,, Heshan Town,, Huli Area, Xiamen City, (CN) 2005 04 07	18 25 35 2005 09 05	2005 07 14	<b>851791</b>	SUBWAY Doctor's Associates Inc., Suite 207,, 3000 N.E. 30th Place,, Fort Lauderdale, FL 33306, (US) 2004 09 03	29 30 32 43 2005 09 05	2005 07 14
<b>851714</b>	Mortier CFE: 26.1.2, 26.1.18, 26.1.24, 27.5.1 Ruslan Aleksandrovich Pashkov, kv. 69, d. 12,, 1-1 Samotechny per., RU-103473 Moscow, (RU) 2005 02 16	29 35 2005 09 05	2005 07 14	<b>851798</b>	Tatraland Ing. Martina Krajciová, Podtatranského 1811/33, SK-831 01 Liptovky Mikuláš, (SK) 2004 09 13	39 41 43 44 2005 09 05	2005 07 14
<b>851716</b>	VERSATIS Grünenthal GmbH, Zieglerstrasse 6, 52078 Aachen, (DE) 2005 02 24	05 2005 09 05	2005 07 14	<b>851800</b>	Goutina DF World of Spices GmbH, Westring 15-17, 49201 Dissen, (DE) 2004 09 02	29 30 2005 09 05	2005 07 14
<b>851721</b>	ETNIC ROSENUIST GESTAO E SERVICOS LDA, Rua Serpa Pinto N.4, 4 o Andar, P-9000-029 Funchal Madeira, (PT) 2005 01 19	18 25 2005 09 05	2005 07 14	<b>851809</b>	MT-03 Yamaha Motor Europe N.V., Koolhovenlaan 101, NL-1119 NC Schiphol-Rijk, (NL) 2004 11 10	12 14 18 25 2005 09 05	2005 07 14
<b>851739</b>	EXPERT CLUB SELECTION D'AUTOMNE ITM ENTREPRISES, 24, rue Auguste-Chabrières, F-75015 PARIS, (FR) 2005 06 10	33 2005 09 05	2005 07 14	<b>851844</b>	Pascosalin Pascoe Pharmazeutische Präparate GmbH, Schiffenberger Weg 55, 35394 Gießen, (DE) 2005 02 07	05 2005 09 05	2005 07 14
<b>851740</b>	Tierpark Dählhölzli Bern Mehr Platz für weniger Tiere CFE: 3.7.19, 9.9.1, 9.9.15, 26.1.1, 26.1.24, 27.5.1 Tierpark Daehlhoelzli, Bern, Tierparkweg 1, CH-3005 Bern, (CH) 2005 02 22	25 35 41 42 2005 09 05	2005 07 14	<b>851847</b>	e snow Levitian Touristik GmbH, Sternwartstraße 5, 81679 München, (DE) 2004 09 23	35 39 43 2005 09 05	2005 07 14

<b>851854</b>	BREXIL			
CFE: 27.5.1, 27.5.2		01		
VALAGRO S.p.A., Zona Industriale,, I-66040 PIAZZANO DI ATESSA (CH), (IT)				
2005 04 06	2005 09 05		2005 07 14	
<b>851865</b>	Polovi			
CFE: 26.4.18, 26.4.24, 26.11.12, 27.5.1, 27.5.24		25		
WANG BAOJUN , South Resident Committee 2-13,, Gucheng Street Office,, Xingcheng City, Liaoning Province, (CN); WANG BAOLAN , Resident Committee 3,, Laomalu, Ningyuan Street Office,, Xingcheng City, Liaoning Province, (CN)				
2005 05 27	2005 09 05		2005 07 14	
<b>851866</b>	DNAge Repair			03
Beiersdorf AG, Unnastrasse 48, 20253 Hamburg, (DE)				
2005 04 22	2005 09 05		2005 07 14	
<b>851868</b>	menonove			
CFE: 27.5.1		25		
POLLINE SRL, Via di Compiobbi, 1/A, I-50012 BAGNO A RIPOLI (FIRENZE), (IT)				
2005 04 24	2005 09 05		2005 07 14	
<b>851877</b>	MODULARCH			19
MATIERE Marcel, 17 avenue Aristide Briand, F-15000 AURILLAC, (FR)				
2005 06 03	2005 09 05		2005 07 14	
<b>851879</b>	I am			31
J. van Zoest bv, Reijerskoop 148, NL-2771 BT Boskoop, (NL)				
2005 04 28	2005 09 05		2005 07 14	
<b>851892</b>	MELON			
CFE: 27.5.1		25		
BENDRA LIETUVOS-DANIJOS IMONÄ– UAB“DANBALT INTERNATIONAL”, Fabijoniškiu g. 99, LT-07101 Vilnius, (LT)				
2005 05 12	2005 09 05		2005 07 14	
<b>851893</b>	UNIX			
CFE: 27.5.1		25		
BENDRA LIETUVOS-DANIJOS IMONÄ– UAB“DANBALT INTERNATIONAL”, Fabijoniškiu g. 99, LT-07101 Vilnius, (LT)				
2005 05 12	2005 09 05		2005 07 14	
<b>851894</b>	KU:FU			
CFE: 27.5.1		25 35		
BENDRA LIETUVOS-DANIJOS IMONÄ– UAB“DANBALT INTERNATIONAL”, Fabijoniškiu g. 99, LT-07101 Vilnius, (LT)				
2005 05 12	2005 09 05		2005 07 14	
<b>851895</b>	OTRE			
CFE: 26.4.18, 27.5.1		25 35		
BENDRA LIETUVOS-DANIJOS IMONÄ– UAB“DANBALT INTERNATIONAL”, Fabijoniškiu g. 99, LT-07101 Vilnius, (LT)				
2005 05 12	2005 09 05		2005 07 14	
<b>851896</b>	FamClub			
CFE: 27.5.1		25 35		
BENDRA LIETUVOS-DANIJOS IMONÄ– UAB“DANBALT INTERNATIONAL”, Fabijoniškiu g. 99, LT-07101 Vilnius, (LT)				
2005 05 12	2005 09 05		2005 07 14	
<b>851912</b>	CFE: 1.1.10, 24.7.1, 29.1.1, 29.1.4, 29.1.6, 29.1.13	12 39 43		
Argo Internationale Spedition, s.r.o., U vlečky 2, CZ-617 00 Brno, (CZ)				
2004 08 04	2005 09 05		2005 07 14	
<b>851915</b>	IL BISONTE			
CFE: 1.1.1, 1.1.2, 3.4.1, 3.4.4, 27.1.1		03 08 09 14 18 20 21 24 25 27		
IL BISONTE S.r.l., Via del Parione, 11, I-50123 FIRENZE, (IT)				
2004 10 19	2005 09 05		2005 07 14	
<b>851916</b>	CFE: 25.3.1, 28.5.0, 29.1.4	01 03 05 10 35 42		
Limited Liability Company“Pharmstandard”, Usacheva str., 24, RU-119048 Moscow, (RU)				
2004 09 29	2005 09 05		2005 07 14	
<b>851924</b>	ADAPTACIDE			05
Janssen Pharmaceutica N.V., Turnhoutseweg 30, B-2340 Beerse, (BE)				
2005 05 23	2005 09 05		2005 07 14	
<b>851943</b>	REINA			32
CERVEZAS ANAGA, S.A. , Avda. Francisco La Roche, 33,, Local 201, Torre A, Edif. El Mastif, E-38001 SANTA CRUZ DE TENERIFE (Tenerife), (ES)				
2004 11 08	2005 09 05		2005 07 14	
<b>851951</b>	BUTTERBEER			29 32 33
Axel Dinter, Kolkstraße 30, 21763 Neuenkirchen, (DE)				
2005 04 25	2005 09 05		2005 07 14	
<b>851957</b>	MEDEA			
CFE: 27.5.1		25		
FU ZHIPING, No. 12-553 Of Chengde Street,, Shenhe District,, Shenyang City, LIAONING PROVINCE 110000, (CN)				
2005 06 10	2005 09 05		2005 07 14	
<b>851960</b>	AVIORA			
CFE: 2.9.4, 27.5.1, 27.7.1, 29.1.14		01 04 06 07 08 16 17 20 21 22 24 25 26		
Zakrytoe akcionernoebchtchestvo „ASD-imeks”, 5, oulitsa Fonvizina, RU-127322 Moscow, (RU)				
2004 05 12	2005 09 05		2005 07 14	
<b>851979</b>	PRAHA.KARLOVY VARY.PRAHA 1921 . 2005			
CFE: 2.1.8, 5.13.8, 18.1.5, 27.1.6		25 35 41		
Ther Daniel, Grafická 22, CZ-150 00 Praha 5, (CZ)				
2005 05 11	2005 09 05		2005 07 14	
<b>851981</b>	Dialyt			05 31
aniMedica GmbH, Im Südfeld 9, 48308 Senden-Bösensell, (DE)				
2005 05 06	2005 09 05		2005 07 14	
<b>851986</b>	CFE: 26.1.1, 26.11.12			06 20
EKU AG, Wilerstrasse 90, CH-8370 Sirmach, (CH)				
2005 06 09	2005 09 05		2005 07 14	
<b>851989</b>	ZOPE			
CFE: 26.1.18, 27.5.1, 27.5.21		09		
ZOPE EUROPE ASSOCIATION, association sans but lucratif, Avenue Maeterlinck 18, B-1348 Louvain-la-Neuve, (BE)				
2004 09 20	2005 09 05		2005 07 14	
<b>851995</b>	360 o			
CFE: 26.1.17, 27.7.1, 29.1.13		03 21		
Colgate-Palmolive Company , 300 Park Avenue, New York, NY 10022, (US)				
2005 05 06	2005 09 05		2005 07 14	
<b>852001</b>	Plone			
CFE: 26.1.4, 26.1.5, 26.1.6, 27.5.1, 27.5.2		09		
ZOPE EUROPE ASSOCIATION, association sans butlucratif, Avenue Maeterlinck 18, B-1348 Louvain-la-Neuve, (BE)				
2004 09 20	2005 09 05		2005 07 14	
<b>852004</b>	CFE: 1.3.1, 1.3.15, 6.1.2, 26.1.4, 28.1.0	35 36		
IRAN INSURANCE COMPANY , No. 107 Dr Fatemi Av., TEHRAN, (IR)				
2005 01 16	2005 09 05		2005 07 14	
<b>852005</b>	IMPRESSIVE			
CFE: 26.1.18, 27.5.1		25		
TAYFUR DUNDAR , Mimar Kemalettin Mahallesi Koska, Caddesi Onaran Blue Center No: 29 D: 15, LALELI ISTANBUL, (TR)				
2004 12 31	2005 09 05		2005 07 14	
<b>852006</b>	deva.tex			06 07 17
Federal-Mogul Deva GmbH, Schulstraße 20, 35260 Stadtallendorf, (DE)				
2005 01 27	2005 09 05		2005 07 14	
<b>852007</b>	multidry			
CFE: 27.5.1, 29.1.12		17		
LIETUVOS IR VENGRIJOS UAB“BRAČA-SPORT”, Taikos pr. 159A, LT-52102 Kaunas, (LT)				
2005 02 09	2005 09 05		2005 07 14	

<b>852010</b>	multipreg			
	CFE: 27.5.1, 29.1.12	17		
	LIETUVOS IR VENGRIJOS UAB "BRAČA-SPORT", Taikos pr. 159A, LT-52102 Kaunas, (LT)			
	2005 02 09	2005 09 05	2005 07 14	
<b>852011</b>	COLOR PROTECT			
	CFE: 17.2.2, 26.1.16, 27.1.8, 29.1.14	03		
	Henkel KGaA, Henkelstrasse 67, 40589 Düsseldorf, (DE)			
	2005 03 22	2005 09 05	2005 07 14	
<b>852075</b>	MY GOD!!! MYSTIC DENIM	18 25		
	QUARTERMASTER S.p.A., Via A. Manzoni snc -, Zona Artigianale Ripoli, I-64023 MOSCIANO S.A. (TE), (IT)			
	2005 01 18	2005 09 05	2005 07 14	
<b>852106</b>	START & DRIVE	36 37		
	RENAULT V.I. (Société Anonyme), 99, route de Lyon, F-69800 SAINT PRIEST Cedex, (FR)			
	2004 10 22	2005 09 05	2005 07 14	
<b>852119</b>	CASH ON DELIVERY BY JOKER			
	CFE: 26.4.18, 27.5.1	25		
	Joker Jürgen Bernlöhner GmbH, Industriestraße 32, 74357 Bönnigheim, (DE)			
	2005 05 02	2005 09 05	2005 07 14	
<b>852123</b>	doX WE HANDLE YOUR DOCUMENTS BETTER			
	CFE: 27.5.1, 29.1.12	09 35 42		
	doX.at Softwaremarketing und Vertriebs GmbH, Gumpendorferstraße 83/5.OG/top 1, A-1060 Wien, (AT)			
	2005 04 26	2005 09 05	2005 07 14	
<b>852124</b>	PEUGEOT ORANIS	12		
	AUTOMOBILES PEUGEOT, 75, avenue de la Grande-Armée, F-75116 Paris, (FR)			
	2005 01 07	2005 09 05	2005 07 14	
<b>852125</b>	PEUGEOT BORNEO	12		
	AUTOMOBILES PEUGEOT, 75, avenue de la Grande-Armée, F-75116 Paris, (FR)			
	2005 01 07	2005 09 05	2005 07 14	
<b>852132</b>	ERYLANGE	03 05		
	PIERRE FABRE Dermo-Cosmétique, 45, place Abel Gance, F-92100 BOULOGNE, (FR)			
	2004 12 03	2005 09 05	2005 07 14	
<b>852135</b>	CFE: 19.7.1, 24.3.1, 24.3.7, 24.3.16, 29.1.12	33		
	Imperial Vin, societate pe acțiuni, Cantemir, MD-7330 Pleșeni, (MD)			
	2004 11 09	2005 09 05	2005 07 14	
<b>852137</b>	MC Mega Chemicals			
	CFE: 27.5.1	35 36 39		
	Mega Chemicals AG, Bahnhofplatz 68, CH-8500 Frauenfeld, (CH)			
	2004 12 23	2005 09 05	2005 07 14	
<b>852142</b>	FARMATOP			
	CFE: 25.3.1, 27.5.1, 29.1.12	16 29 32		
	THP, a.s., Odbojárov 2279/37, SK-955 92 Topolčany, (SK)			
	2004 08 06	2005 09 05	2005 07 14	
<b>852150</b>	4			
	CFE: 2.9.1, 27.7.1	31		
	MEILLAND INTERNATIONAL, Domaine de Saint-André, Le Cannet des Maures, F-83340 LE LUC EN PROVENCE, (FR)			
	2005 05 12	2005 09 05	2005 07 14	
<b>852156</b>	NAYAZON	05		
	ALTANA Pharma AG, Byk-Gulden-Str. 2, 78467 Konstanz, (DE)			
	2005 03 14	2005 09 05	2005 07 14	
<b>852157</b>	MEVOGIS	05		
	ALTANA Pharma AG, Byk-Gulden-Str. 2, 78467 Konstanz, (DE)			
	2005 03 14	2005 09 05	2005 07 14	
<b>852158</b>	ITASIO			05
	ALTANA Pharma AG, Byk-Gulden-Str. 2, 78467 Konstanz, (DE)			
	2005 03 14	2005 09 05	2005 07 14	
<b>852159</b>	EVENAYA			05
	ALTANA Pharma AG, Byk-Gulden-Str. 2, 78467 Konstanz, (DE)			
	2005 03 14	2005 09 05	2005 07 14	
<b>852161</b>	BeReal			
	CFE: 27.5.1	25		
	ELLE M. DI CORNELILINO E MARIA S.N.C., Frz. Trestina, Loc. Breccione, I-06012 CITTA' DI CASTELLO (PG), (IT)			
	2004 11 17	2005 09 05	2005 07 14	
<b>852163</b>	Chipolino			
	CFE: 26.4.4, 26.4.18, 27.5.1, 29.1.13	12 28		
	"MAXCOM" Ltd., „Peshtersko shose“ Str. 13, BG-4002 Plovdiv, (BG)			
	2005 03 31	2005 09 05	2005 07 14	
<b>852170</b>	ACCUTRANS			17
	Coltène/Whaledent AG, Feldwiesenstrasse 20, CH-9450 Altstätten, (CH)			
	2005 06 23	2005 09 05	2005 07 14	
<b>852177</b>	Ermano - shoes for men -			25
	KIENAST Schuhhandels-GmbH, An der Autobahn 15,, Gewerbegebiet Gailhof, 30900 Wedemark, (DE)			
	2005 05 21	2005 09 05	2005 07 14	
<b>852179</b>	CLAUDIO			25
	KIENAST Schuhhandels-GmbH, An der Autobahn 15,, Gewerbegebiet Gailhof, 30900 Wedemark, (DE)			
	2005 05 21	2005 09 05	2005 07 14	
<b>852195</b>	IIHF			
	CFE: 1.5.2, 2.1.8, 27.5.1	14 16 25 28 41 44		
	International Ice Hockey Federation (IIHF), Brandschenkestrasse 50, CH-8002 Zürich, (CH)			
	2005 06 14	2005 09 05	2005 07 14	
<b>852204</b>	Hacienda			19
	Franz Carl Nüdling Basaltwerke GmbH & Co. KG, Ruprechtstr. 24, 36037 Fulda, (DE)			
	2005 02 10	2005 09 05	2005 07 14	
<b>852208</b>	CFE: 21.1.1			11
	GREINER S.P.A., Via Montesuello, 212, I-25065 LUMEZZANE (BRESCIA), (IT)			
	2005 04 15	2005 09 05	2005 07 14	
<b>852210</b>	GREINER			
	CFE: 21.1.1, 27.5.1	11		
	GREINER S.P.A., Via Montesuello, 212, I-25065 LUMEZZANE (BRESCIA), (IT)			
	2005 04 15	2005 09 05	2005 07 14	
<b>852215</b>	TOLURA			05
	KRKA, tovarna zdravil, d.d., Novo mesto, Šmarješka cesta 6, SI-8501 Novo mesto, (SI)			
	2005 05 06	2005 09 05	2005 07 14	
<b>852216</b>	OKIROL E/F Ekspandirajući polistiren			01 04 11
				16 17 19 20
	DIOKI Organska petrokemija dioničko društvo, Žitnjak bb, HR-10000 Zagreb, (HR)			
	2005 02 02	2005 09 05	2005 07 14	
<b>852230</b>	exoticgreen Work in progress			
	CFE: 27.5.1, 27.5.7, 29.1.3	35 41 42		
	Adrianus J.M.A. van der List, Helgatstraat 15, NL-4873 LK Etten-Leur, (NL)			
	2005 05 04	2005 09 05	2005 07 14	
<b>852233</b>	ACTIV'TRAVEL			11
	APPLICATION DES GAZ, Lieudit le Favier,, Route de Brignais, F-69230 SAINT GENIS LAVAL, (FR)			
	2005 06 03	2005 09 05	2005 07 14	

<b>852242</b>	OLAM				
CFE: 27.5.1		29 30 31 35 36 39 40 44			
OLAM INTERNATIONAL LIMITED, 9 Temasek Boulevard, #11-02,, Suntec Tower Two, Singapore 038989, (SG)					
2004 09 17		2005 09 19		2005 07 21	
<b>852243</b>	ALTELENA				
CFE: 25.1.9		23 24 35			
MARMARA MENSUCATSANAYI VE TICARET ANONIM ŞİRKETİ, Ikitelli, Mehmet Akif Mah., E-6 Yangolu No. 6 Küçükçekmece, Istanbul, (TR)					
2005 02 02		2005 09 19		2005 07 21	
<b>852244</b>	CFE: 26.2.5		06 07 08 12		
Otkrytoe aktsionernoe obshchestvo "Belkard", 38, ul. Schastnogo, BY-230026 Grodno, (BY)					
2004 10 28		2005 09 19		2005 07 21	
<b>852251</b>	CARILLON				10
Cardiac Dimensions, Inc., 4030 Lake Washington Blvd. N.E. Suite 304, Kirkland, WA 98033, (US)					
2005 01 26		2005 09 19		2005 07 21	
<b>852262</b>	STACKWALL				19
Kreher Beton GmbH, Kohlenkaistraße 2, 63741 Aschaffenburg, (DE)					
2005 04 25		2005 09 19		2005 07 21	
<b>852268</b>	FIVE A				
CFE: 26.1.13, 26.1.17, 27.5.1, 27.7.1			21		
YANGZHOU WUAI SHUAYE YOUXIAN GONGSI, 555 Shuguang Lu,, Hangji Zhen, Yangzhou, Jiangsu 225111, (CN)					
2005 02 11		2005 09 19		2005 07 21	
<b>852276</b>	CFE: 3.9.1, 5.5.20 09 16 29 30 31 35 36 37 38 39 40 41 42 43 44				
FISH MARKET a.s., Rybářská 801, CZ-379 01 Třeboň, (CZ)					
2004 10 26		2005 09 19		2005 07 21	
<b>852295</b>	TRANSAT				03 04 05
LABORATOIRES DE BIOLOGIE VEGETALEYVES ROCHER S.A., La Croix des Archers, F-56200 LA GACILLY, (FR)					
2005 05 06		2005 09 19		2005 07 21	
<b>852320</b>	European LeadersAcademy				
CFE: 17.2.1, 17.2.2, 27.5.1, 29.1.13			35 36 41		
Ing. Alexander Schaufler, Münchreiterstraße 19, A-1130 Wien, (AT)					
2004 10 28		2005 09 19		2005 07 21	
<b>852326</b>	RGP				
CFE: 27.5.1			25		
RONGGUANG GROUP CO., LTD., Dongshan Gongyequ, Ruian, Zhejiang 325200, (CN)					
2005 04 11		2005 09 19		2005 07 21	
<b>852331</b>	BENDAY				01 05
Bayer Aktiengesellschaft, 51368 Leverkusen, (DE)					
2005 04 23		2005 09 19		2005 07 21	
<b>852332</b>	COFENO				01 05
Bayer Aktiengesellschaft, 51368 Leverkusen, (DE)					
2005 04 23		2005 09 19		2005 07 21	
<b>852334</b>	ADENGO				01 05
Bayer Aktiengesellschaft, 51368 Leverkusen, (DE)					
2005 04 26		2005 09 19		2005 07 21	
<b>852337</b>	BOMB-X				32
Bomba Energia Getränkevertriebs GmbH, Bockgasse 2b, A-4020 Linz, (AT)					
2005 02 21		2005 09 19		2005 07 21	
<b>852338</b>	BARCELO				01 05
Bayer Aktiengesellschaft, 51368 Leverkusen, (DE)					
2005 04 26		2005 09 19		2005 07 21	
<b>852339</b>	CHARAN				01 05
Bayer Aktiengesellschaft, 51368 Leverkusen, (DE)					
2005 04 26		2005 09 19		2005 07 21	
<b>852340</b>	FLOCTER				01 05
Bayer Aktiengesellschaft, 51368 Leverkusen, (DE)					
2005 04 26		2005 09 19		2005 07 21	
<b>852341</b>	SLAPE				01 05
Bayer Aktiengesellschaft, 51368 Leverkusen, (DE)					
2005 04 21		2005 09 19		2005 07 21	
<b>852342</b>	DEDICATE				01 05
Bayer Aktiengesellschaft, 51368 Leverkusen, (DE)					
2005 04 26		2005 09 19		2005 07 21	
<b>852344</b>	DESIMO				01 05
Bayer Aktiengesellschaft, 51368 Leverkusen, (DE)					
2005 04 23		2005 09 19		2005 07 21	
<b>852345</b>	ASTEP				01 05
Bayer Aktiengesellschaft, 51368 Leverkusen, (DE)					
2005 04 23		2005 09 19		2005 07 21	
<b>852346</b>	viviol VEGETABLE OIL				
CFE: 5.9.12, 5.9.17, 5.9.24, 8.7.8, 27.5.1, 29.1.15			29		
BUNGE NÖVÉNYOLAJIPARIRÉSZVÉNYTÁRSASÁG, Petneházy Utca 2-4, H-1139 Budapest, (HU)					
2005 05 06		2005 09 19		2005 07 21	
<b>852347</b>	floriol				
CFE: 5.7.2, 25.1.9, 27.5.1, 29.1.15			29		
BUNGE NÖVÉNYOLAJIPARI RÉSZVÉNYTÁRSASÁG, Petneházy Utca 2-4, H-1139 Budapest, (HU)					
2005 05 06		2005 09 19		2005 07 21	
<b>852348</b>	floriol				
CFE: 5.9.17, 5.9.24, 25.1.9, 27.5.1			29		
BUNGE NÖVÉNYOLAJIPARI RÉSZVÉNYTÁRSASÁG, Petneházy Utca 2-4, H-1139 Budapest, (HU)					
2005 05 06		2005 09 19		2005 07 21	
<b>852350</b>	NIVEA FOR MEN SKIN ESSENTIALS CARE PROTEC				
CFE: 25.1.1, 26.11.8, 27.5.1, 29.1.13			03		
Beiersdorf AG, Unnastrasse 48, 20253 Hamburg, (DE)					
2005 06 01		2005 09 19		2005 07 21	
<b>852351</b>	floriol				
CFE: 5.9.24, 25.1.19, 27.5.1, 29.1.15			29		
BUNGE NÖVÉNYOLAJIPARI RÉSZVÉNYTÁRSASÁG, Petneházy Utca 2-4, H-1139 Budapest, (HU)					
2005 05 06		2005 09 19		2005 07 21	
<b>852352</b>	THEORIE				
CFE: 27.5.1			25		
TEORI TEKSTILSANAYI VE TICARET LIMITED ŞİRKETİ, Keresteciler Sitesi, Fatih Caddesi,, Selvi Sokak, No.1 k.1, MERTER-ISTANBUL, (TR)					
2005 05 31		2005 09 19		2005 07 21	
<b>852353</b>	TET A TET				25 35
ATI GIYIMSANAYII VE TICARET ANONIM ŞİRKETİ, Kodaman Sok. No: 58/1, Osmanbey-Sisli, ISTANBUL, (TR)					
2005 05 09		2005 09 19		2005 07 21	
<b>852354</b>	RAUCH				
CFE: 5.7.11, 5.7.13, 26.1.15, 26.1.18, 27.5.1, 29.1.13			05		
Rauch Fruchtsäfte GmbH, Langgasse 1, A-6830 Rankweil, (AT)					
2005 05 10		2005 09 19		2005 07 21	
<b>852363</b>	BL				
CFE: 26.1.18, 27.5.1, 28.3.0			10		
LIAOYANG BAILE HEALTHCAREPRODUCT CO., LTD., 40-12 Shengli Jie,, Soushan Zhen,, Liaoyang, Liaoning 111200, (CN)					
2005 06 10		2005 09 19		2005 07 21	
<b>852367</b>	SeaSpecs				
CFE: 1.15.15, 27.5.1, 29.1.4			09		
Richard B. Carmel, 12555 Biscayne Boulevard,, Suite 800, North Miami, FL 33181, (US)					
2004 08 31		2005 09 19		2005 07 21	



<b>852372</b>	tetex		
CFE: 27.5.1, 29.1.1, 29.1.4		03 16 17 21 24	
Beloroussko-amérikanskoje sovmestnoepredpriyatie „Tsin Est Trade” Obchtchestvo s ogranitchennoiotvetstvennosty, 14-306, Partizansky pr-t, BY-220070 Minsk, (BY)			
2004 11 08	2005 09 19		2005 07 21
<b>852384</b>	CORONAL		01 03 05
Zentiva, a.s., Nitrianska 100, SK-920 27 Hlohovec, (SK)			
2004 09 14	2005 09 19		2005 07 21
<b>852385</b>	IONIC		
CFE: 1.1.1, 1.1.12, 26.1.2, 26.1.18, 27.5.1		08 09 10 11	
CALOR, Place Ambroise Courtois, F-69008 LYON, (FR)			
2004 11 24	2005 09 19		2005 07 21
<b>852387</b>	Saladio		29 30
Plus Warenhandelsgesellschaft mbH, Wissollstrasse 5-43, 45478 Mülheim an der Ruhr, (DE)			
2005 01 31	2005 09 19		2005 07 21
<b>852395</b>	1 DAY ACUVUE MOIST		
CFE: 16.3.19, 27.5.1, 27.7.1		09	
Janssen Pharmaceutica N.V., Turnhoutseweg 30, B-2340 Beerse, (BE)			
2005 06 10	2005 09 19		2005 07 21
<b>852396</b>	CFE: 26.3.4, 26.3.5, 26.11.9, 28.5.0, 29.1.12	02 07 08	
OBCHTCHESTVO S OGRANITCHENNOIOTVETSTVENNOSTIOU „BIZNES STROIINSTROUMENT”, oul. Chabadina, 19A, RU-680030 KHABAROVSK, (RU)			
2005 02 28	2005 09 19		2005 07 21
<b>852405</b>	Cuvital		05 29
KVP Köhler Vertrieb Pharma GmbH, Neue Bergstraße 5, 64665 Alsbach/Hähnlein, (DE)			
2005 05 25	2005 09 19		2005 07 21
<b>852414</b>	NONNA DORA		29 30
FORNI & FATTORIE S.P.A., Largo F.S. Nitti, 39, I-70022 Altamura (BA), (IT)			
2004 12 14	2005 09 19		2005 07 21
<b>852420</b>	farvardin		
CFE: 5.3.1, 19.3.3, 19.3.24, 27.5.1, 28.1.0, 29.1.13		34	
IRANIAN TOBACCO COMPANY, Ghazvin Avenue, 13314 TEHRAN, (IR)			
2004 11 10	2005 09 19		2005 07 21
<b>852425</b>	merci Finest Moments		30
August Storck KG, Waldstrasse 27, 13403 Berlin, (DE)			
2005 05 09	2005 09 19		2005 07 21
<b>852433</b>	GOLD		
CFE: 14.3.20, 29.1.2		06 20	
A RAYMOND & CIE SCS, 113, cours Berriat, F-38000 GRENOBLE, (FR)			
2005 05 13	2005 09 19		2005 07 21
<b>852451</b>	Blessac		29 30
International Food Sélection, ZI 54, rue du Cordeau, F-77390 COURTOMER, (FR)			
2004 09 09	2005 09 19		2005 07 21
<b>852453</b>	CIC Jan HREBEC		
CFE: 15.1.13, 21.1.17, 26.3.1, 26.3.4, 27.5.1		11	
C.I.C. Jan Hřebec s.r.o., Štefánikova 75/48, CZ-150 00 Praha 5, (CZ)			
2004 11 29	2005 09 19		2005 07 21
<b>852454</b>	AAACES - ALPHA AIR AMBULANCE CHARTER - EXECUTIVE SERVICES GmbH		39 44
AAACES-ALPHA AIR AMBULANCECHARTER-EXECUTIVE SERVICES GmbH, Radetzkystraße 19, A-1030 Wien, (AT)			
2004 11 11	2005 09 19		2005 07 21
<b>852464</b>	BOIS D'ARGENT		04
PARFUMS CHRISTIAN DIOR SA, 33, avenue Hoche, F-75008 PARIS, (FR)			
2005 02 14	2005 09 19		2005 07 21
<b>852465</b>	KYMDAN KD SINCE 1954		20
CONG TY CO PHAN CAO SU SAIGON-KYMDAN, 28 Binh Thoi, Phuong 14,, Quan 11, Thanh pho Ho Chi Minh, (VN)			
2005 05 09	2005 09 19		2005 07 21
<b>852468</b>	JustOne		16 20 21
Georgia-Pacific S.à.r.l., 25 route d'Esch, L-1470 Luxembourg, (LU)			
2005 01 25	2005 09 19		2005 07 21
<b>852468</b>	JustOne		16 20 21
Georgia-Pacific S.à.r.l., 25 route d'Esch, L-1470 Luxembourg, (LU)			
2005 01 25	2005 09 19		2005 07 21
<b>852473</b>	illbruck	01 02 06 07 08 11 16 17 19 20 35 42	
RPM Ireland IP Limited, 4th Floor,, 25-28 Adelaide Road, Dublin 2, (IE)			
2004 05 24	2005 09 19		2005 07 21
<b>852481</b>	PHARAONS INTERNATIONAL CROSS COUNTRY RALLY		
CFE: 4.2.5, 27.5.1		04 12 25 35 39 41	
JVD INTERNATIONAL S.R.L., Via San Quintino, 28, I-10121 TORINO, (IT)			
2004 09 09	2005 09 19		2005 07 21
<b>852484</b>	BIG WAVE		
CFE: 1.15.24, 26.3.6, 27.5.1, 29.1.14		25	
JOYTEKS TEKSTIL SANAYI VE TICARET LIMITED ŞİRKETİ, Londra Asfaltı Havaalani Kavşagi, Sanayi Cad. No. 14, Çobançeşme Bahçelievler/ISTANBUL, (TR)			
2004 10 11	2005 09 19		2005 07 21
<b>852491</b>	CFE: 15.1.13, 21.3.1, 26.13.25, 28.5.0, 29.1.13	18 29 35	
DRUJESTVO S OGRANITCHENA OTGOVORNOST"ELIT MES MINEV - RODOPA - V.T.", oulitsa „Asen Raztsvetnikov" 10, BG-5000 grad Veliko Tarnovo, (BG)			
2005 02 24	2005 09 19		2005 07 21
<b>852503</b>	GEOPIETRA		19 37
GEOPIETRA S.R.L., Via Ferrovia, 74/E, I-25085 GAVARDO (BRESCIA), (IT)			
2004 12 17	2005 09 19		2005 07 21
<b>852525</b>	GENWAY		09
Xiamen Genway SecurityTechnology Development Co., Ltd., 3F, No.2 workshop, Zhonghangji Building,, No.4 Yuehua Road, Huli District, Xiamen City, Fujian Province 361006, (CN)			
2005 03 18	2005 09 19		2005 07 21
<b>852535</b>	BURSTING BEADS		03 05
Janssen Pharmaceutica N.V., Turnhoutseweg 30, B-2340 Beerse, (BE)			
2005 04 11	2005 09 19		2005 07 21
<b>852536</b>	MORNING BURST		03 05
Janssen Pharmaceutica N.V., Turnhoutseweg 30, B-2340 Beerse, (BE)			
2005 04 11	2005 09 19		2005 07 21
<b>852537</b>	MORNING GLOW		03 05
Janssen Pharmaceutica N.V., Turnhoutseweg 30, B-2340 Beerse, (BE)			
2005 04 11	2005 09 19		2005 07 21
<b>852547</b>	DaFa		
CFE: 1.3.1, 26.1.16, 26.1.18, 26.11.3, 26.11.8, 28.3.0, 29.1.15		22	
NINGBO DAFA CHEMICAL FIBER CO., LTD., Shengshan Industrial Zone,, Cixi City, Zhejiang Province, (CN)			
2005 06 15	2005 09 19		2005 07 21
<b>852554</b>	DAXAS		05
ALTANA Pharma AG, Byk-Gulden-Strasse 2, 78467 Konstanz, (DE)			
2005 04 18	2005 09 19		2005 07 21
<b>852562</b>	VOLUTE		20
KOHLER FRANCE, 60 rue de Turenne, F-75003 PARIS, (FR)			
2005 05 09	2005 09 19		2005 07 21
<b>852565</b>	SELEX		
CFE: 2.9.4, 26.1.5, 26.1.12, 27.5.1		02 04 07 08 11 14 16 20 21 28 34	
MARKANT Handels-und Service GmbH, Hanns-Martin-Schleyer-Strasse 2, 77656 Offenburg, (DE)			
2004 07 02	2005 09 19		2005 07 21

<b>852573</b>	TKK EVROPUR PU-foam CFE: 26.4.7, 26.4.18, 26.11.12, 27.5.1, 29.1.13 TKK proizvodnja kemičnih izdelkov Srpenica ob Soči d.d., Srpenica, 1, SI-5224 Sprenica, (SI) 2005 05 04	01 02 17 19 2005 09 19	2005 07 21
<b>852575</b>	TKK TEKAPUR PU-foam CFE: 26.4.7, 26.4.18, 26.11.12, 27.5.1, 29.1.13 TKK proizvodnja kemičnih izdelkov Srpenica ob Soči d.d., Srpenica, 1, SI-5224 Sprenica, (SI) 2005 05 04	01 02 17 19 2005 09 19	2005 07 21
<b>852577</b>	TKK TEKAFLEX CFE: 26.4.7, 26.4.18, 26.11.12, 27.5.1, 29.1.13 TKK proizvodnja kemičnih izdelkov Srpenica ob Soči d.d., Srpenica, 1, SI-5224 Sprenica, (SI) 2005 05 04	01 02 17 19 2005 09 19	2005 07 21
<b>852578</b>	TKK TEKAFIKS CFE: 26.4.7, 26.4.18, 26.11.12, 27.5.1, 29.1.13 TKK proizvodnja kemičnih izdelkov Srpenica ob Soči d.d., Srpenica, 1, SI-5224 Sprenica, (SI) 2005 05 04	01 02 17 19 2005 09 19	2005 07 21
<b>852579</b>	TKK TEKADOM CFE: 26.4.7, 26.4.18, 26.11.12, 27.5.1, 29.1.14 TKK proizvodnja kemičnih izdelkov Srpenica ob Soči d.d., Srpenica, 1, SI-5224 Sprenica, (SI) 2005 05 04	01 02 17 19 2005 09 19	2005 07 21
<b>852598</b>	Dihaote CFE: 27.5.1, 28.3.0 ZHEJIANG FUHAOTE ELECTRIC AND TOOL CO., LTD, Wuniu, Ind. Zone,, Yongjia, Zhejiang, (CN) 2005 06 13	08 09 2005 09 19	2005 07 21
<b>852600</b>	TUSHIES MULTIBRANDS INTERNATIONAL LTD, PO Box 11, Jowlett Street, Bradford, West Yorkshire, BD3 9XY, (GB) 2004 09 22	03 16 2005 09 19	2005 07 21
<b>852601</b>	cocktail MAGIX CFE: 27.5.1, 29.1.12 COMPAGNIE GERVAIS DANONE, 126-130, rue Jules Guesde, F-92300 Levallois-Perret, (FR) 2004 10 01	29 30 32 2005 09 19	2005 07 21
<b>852603</b>	CFE: 3.4.4, 3.4.23, 29.1.12 LA NUOVA EUROPA 2000 S.R.L., Via Napoleone III N. 88, ROMA, (IT) 2005 03 18	18 24 25 28 2005 09 19	2005 07 21
<b>852606</b>	CHAGALL "ASSOCIATION POUR LA DEFENSE ET LA PROMOTION DE L'OEUVRE DE MARC CHAGALL" dite COMITE MARC CHAGALL, 35, quai de l'Horloge, F-75001 PARIS, (FR) 2005 02 15	30 32 33 2005 09 19	2005 07 21
<b>852607</b>	KITTY STAR Sedlecký kaolin a.s., CZ-362 26 Božičany 167, (CZ) 2005 02 17	31 2005 09 19	2005 07 21
<b>852611</b>	HoloVap Applied Films GmbH & Co. KG, Siemensstrasse 100, 63755 Alzenau, (DE) 2004 12 14	07 2005 09 19	2005 07 21
<b>852633</b>	EcoFit implantcast GmbH, Lüneburger Schanze 26, 21614 Buxtehude, (DE) 2005 03 04	10 2005 09 19	2005 07 21
<b>852637</b>	NENNAC ALTANA Pharma AG, Byk-Gulden-Str. 2, 78467 Konstanz, (DE) 2005 03 14	05 2005 09 19	2005 07 21
<b>852641</b>	Rendez-vous Paris CAUVAL INDUSTRIES, 22/24, rue Dumont d'Urville, F-75116 PARIS, (FR) 2004 11 25	20 2005 09 19	2005 07 21
<b>852654</b>	NEVIS Adnovum Informatik AG, 22, Röntgenstrasse,, CH-8005 Zürich, (CH) 2004 12 23	09 42 2005 09 19	2005 07 21
<b>852665</b>	LIGHTCOLLECTION BSH Bosch und Siemens Hausgeräte GmbH, Carl-Wery-Strasse 34, 81739 München, (DE) 2004 09 23	07 09 11 2005 09 19	2005 07 28
<b>852666</b>	Roneto CFE: 27.5.1 ODKOLEK a.s., Ke Klíčovu 56/1, CZ-190 02 Praha 9, (CZ) 2005 05 09	30 2005 09 19	2005 07 28
<b>852694</b>	allganic CFE: 5.3.14, 27.5.1 SQM Europe, naamloze vennootschap, St.-Pietersvliet 7, bus 8, B-2000 Antwerpen, (BE) 2005 04 18	01 42 44 2005 09 19	2005 07 28
<b>852695</b>	POWERED BY ELEMENT Q SQM CFE: 20.5.15, 26.5.9, 26.5.18, 26.7.17, 26.11.12, 27.5.1 SQM Europe, naamloze vennootschap, St.-Pietersvliet 7, bus 8, B-2000 Antwerpen, (BE) 2005 04 18	01 42 44 2005 09 19	2005 07 28
<b>852696</b>	SQM CFE: 25.5.25, 26.11.12, 27.5.1 SQM Europe, naamloze vennootschap, St.-Pietersvliet 7, bus 8, B-2000 Antwerpen, (BE) 2005 04 18	01 42 44 2005 09 19	2005 07 28
<b>852712</b>	DISTIVUM ALTANA Pharma AG, Byk-Gulden-Strasse 2, 78467 Konstanz, (DE) 2005 03 14	05 2005 09 19	2005 07 28
<b>852713</b>	ENIMBLA ALTANA Pharma AG, Byk-Gulden-Strasse 2, 78467 Konstanz, (DE) 2005 03 14	05 2005 09 19	2005 07 28
<b>852724</b>	INDASIF CFE: 28.5.0 Aktzionerno Droujestvo „SOPHARMA“, Oulitsa „Iliensko chausse“ 16, BG-1220 Sofia, (BG) 2005 06 01	05 2005 09 19	2005 07 28
<b>852736</b>	perfect cover CFE: 25.1.1, 25.1.13, 26.4.4, 27.5.1 Stern, Peter, Schulstrasse 14, 85646 NEUFAHRN, (DE) 2005 02 21	06 19 22 43 2005 09 19	2005 07 28
<b>852739</b>	Fish it Plus Warenhandels-gesellschaft mbH, Wissollstrasse 5-43, 45478 Mülheim, (DE) 2004 12 16	29 30 2005 09 19	2005 07 28
<b>852750</b>	PERLEANE BIOGARAN, 15, boulevard Charles de Gaulle, F-92700 COLOMBES, (FR) 2005 01 21	05 2005 09 19	2005 07 28
<b>852752</b>	Biofeedback 2000x-pert CFE: 27.5.1 Dr. Gernot Schuhfried Gesellschaft m.b.H., Hyrtlstraße 45, A-2340 Mödling, (AT) 2005 02 11	10 2005 09 19	2005 07 28
<b>852753</b>	SSK CFE: 27.5.1 HE LEI, Pinghuzhen Xuzhen,, Longgangqu, Shenzhen, Guangdong, 518000, (CN) 2005 01 17	09 2005 09 19	2005 07 28
<b>852756</b>	DIMETIX Dimetix AG, Degersheimerstrasse 14, CH-9100 Herisau, (CH) 2005 05 09	07 09 42 2005 09 19	2005 07 28
<b>852763</b>	Valdoxan 25 mg CFE: 19.3.3, 27.5.1, 29.1.13		05

BIOFARMA , 22, rue Garnier, F-92200 NEUILLY-SUR-SEINE, (FR) 2005 04 11 2005 09 19 2005 07 28	SOCIETE LDC, Zone Industrielle Saint-Laurent, F-72300 SABLE-SUR-SARTHE, (FR) 2004 12 31 2005 09 19 2005 07 28
<b>852771</b> BATTLEFIELD 2 CFE: 2.1.2, 27.5.1, 27.7.1, 29.1.13 09 DIGITAL ILLUSIONS CE AB, Östra Larmgatan 16, SE-411 07 Göteborg, (SE) 2005 03 09 2005 09 19 2005 07 28	<b>852875</b> LE GAULOIS CFE: 2.1.11, 25.1.1, 26.3.4, 27.5.1, 29.1.13 29 30 SOCIETE LDC, Zone Industrielle Saint-Laurent, F-72300 SABLE-SUR-SARTHE, (FR) 2004 12 31 2005 09 19 2005 07 28
<b>852783</b> HYDRACTION 03 PARFUMS CHRISTIAN DIOR SA, 33, avenue Hoche, F-75008 PARIS, (FR) 2004 11 25 2005 09 19 2005 07 28	<b>852879</b> BIOFRIGO 29 30 31 32 Johann Ischia & Co.Im- und Exportgesellschaftm.b.H. & Co. KG, Amraserstraße 6, A-6020 Innsbruck, (AT) 2005 04 20 2005 09 19 2005 07 28
<b>852797</b> REDA CFE: 27.5.1, 27.5.11, 29.1.12 16 35 40 REDA a.s. , Hviezdoslavova 55d, CZ-627 00 Brno, (CZ) 2005 04 21 2005 09 19 2005 07 28	<b>852888</b> GINGO 29 30 31 43 ODKOLEK a.s. , Ke Kličovu 56/1, CZ-190 02 Praha 9, (CZ) 2004 11 01 2005 09 19 2005 07 28
<b>852817</b> ARENT 01 05 Bayer Aktiengesellschaft , 51368 Leverkusen, (DE) 2005 04 26 2005 09 19 2005 07 28	<b>852920</b> COOKIE LAND 30 Kraft Foods Schweiz Holding AG, Bellerivestrasse 203, CH-8008 Zürich, (CH) 2005 06 08 2005 09 19 2005 07 28
<b>852823</b> SONOROUS 20 CFE: 25.3.1, 29.1.13 ATIL ELEKTRONIK SES VE GÖRÜNTÜSISTEMLERİ VE GIDA ÜRÜNLERİSANAYI VE TİCARET LIMITED SİRKETİ, Merkez Mahallesi, Cavusbasi Caddesi, No. 64, Cermeköy - Istanbul, (TR) 2005 05 09 2005 09 19 2005 07 28	<b>852925</b> MP.S 07 08 CFE: 14.7.16, 24.17.2, 27.5.1 Martin Pott, Falkensteinstrasse 21, 54329 Konz, (DE) 2004 10 04 2005 09 19 2005 07 28
<b>852825</b> CFE: 26.1.1, 26.1.6, 26.1.10, 29.1.2, 29.1.3, 29.1.6 29 30 32 COMPAGNIE GERVAIS DANONE, 126-130, rue Jules Guesde, F-92300 Levallois-Perret, (FR) 2004 10 19 2005 09 19 2005 07 28	<b>852935</b> BRELGIA 05 ALTANA Pharma AG, Byk-Gulden-Str. 2, 78467 Konstanz, (DE) 2005 03 14 2005 09 19 2005 07 28
<b>852828</b> KINDER, KINDER! RENOLINO 14 16 CFE: 3.7.8, 26.4.2, 26.4.10, 27.5.1, 29.1.1, 29.1.3, 29.1.4 Reno Schuhcentrum GmbH, Industriegebiet West, 66987 Thaleischweiler-Fröschen, (DE) 2004 11 05 2005 09 19 2005 07 28	<b>852936</b> MIROX 3G 19 20 GLAVERBEL, Chaussée de la Hulpe 166, B-1170 BRUXELLES (Watermael-Boitsfort), (BE) 2004 09 22 2005 09 19 2005 07 28
<b>852832</b> ACKERMANN 09 Novar GmbH , Dieselstrasse 2, 41469 Neuss, (DE) 2004 09 16 2005 09 19 2005 07 28	<b>852937</b> Perfee 29 30 Plus Warenhandelsgesellschaft mbH, Wissollstraße 5-43, 45478 Mülheim, (DE) 2004 10 05 2005 09 19 2005 07 28
<b>852845</b> APTA PROTECT 03 05 16 21 ITM ENTREPRISES(Société Anonyme), 24, rue Auguste-Chabrières, F-75015 PARIS, (FR) 2005 06 17 2005 09 19 2005 07 28	<b>852938</b> Giggles 29 30 Plus Warenhandelsgesellschaft mbH, Wissollstraße 5-43, 45478 Mülheim, (DE) 2004 10 05 2005 09 19 2005 07 28
<b>852846</b> AMPELOS 31 32 33 42 44 CFE: 27.3.1, 27.3.11, 27.5.1 AMPELOS, ŠLECHTITELSKÁ STANICE VINAŇSKÁ ZNOJMO, a.s. , CZ- 671 24 Vrbovec 274, (CZ) 2004 07 16 2005 09 19 2005 07 28	<b>852957</b> RAPIDA 09 36 Provident Financial plc, Colonnade, Sunbridge Road, Bradford BD1 2LQ, (GB) 2005 02 09 2005 09 19 2005 07 28
<b>852847</b> Zana-san 03 CFE: 25.1.9, 27.5.1 Arslan Ademi, Ul. „Metodija Mitevski“ br. 1/5-7, MK-1000 Skopje, (MK) 2004 11 04 2005 09 19 2005 07 28	<b>852961</b> ZEDASHE 33 35 CFE: 28.5.0, 28.19.0 JSC „Telavi Wine Cellar“, Telavi district., 2200 village Kurdgelauri, (GE) 2005 04 15 2005 09 19 2005 07 28
<b>852857</b> TLKSR 07 12 42 CFE: 27.5.1 becker marine systems GmbH & Co. KG, Neuländer Kamp 3, 21079 Hamburg, (DE) 2004 10 21 2005 09 19 2005 07 28	<b>852963</b> GVIANI 33 35 CFE: 28.5.0, 28.19.0 JSC „Telavi Wine Cellar“, Telavi district., 2200 village Kurdgelauri, (GE) 2005 04 15 2005 09 19 2005 07 28
<b>852869</b> SETIRA 35 CONG TY TNHH THUONG MAI -DICH VU BAO THANH (VN), 79 Ly Chieu Hoang,, Ward 10,, District 6, thanh pho Ho Chi Minh, (VN) 2004 12 31 2005 09 19 2005 07 28	<b>852964</b> SATRAPEZO 33 35 CFE: 28.5.0 JSC „Telavi Wine Cellar“, Telavi district., 2200 village Kurdgelauri, (GE) 2005 04 15 2005 09 19 2005 07 28
<b>852871</b> TICAY 35 CONG TY TNHH THUONG MAI -DICH VU BAO THANH (VN), 79 Ly Chieu Hoang,, Ward 10,, District 6, thanh pho Ho Chi Minh, (VN) 2004 12 31 2005 09 19 2005 07 28	<b>852978</b> CFE: 26.3.1, 26.3.11, 26.4.9 06 14 19 42 Aktionernoye obtchestvo“Korporatsia Kazakhmyss“, 1, place de Metallourgov, 477004 Zhezkazgan, (KZ) 2005 01 07 2005 09 19 2005 07 28
<b>852874</b> LE GAULOIS 29 30 CFE: 2.1.11, 25.1.1, 26.3.4, 27.5.1, 29.1.14	<b>852979</b> BONRISO 29 30 31 Plus Warenhandelsgesellschaft mbH , Wissollstrasse 5-43, 45478 Mülheim, (DE) 2005 01 19 2005 09 19 2005 07 28

<b>852984</b>	iScan	09	Alun Jones (DOMA International Ltd.), Unit 1705, Arion Commercial Centre, 2-12 Queens Road West, Sheng Wan, (HK)
	Siemens Audiologische Technik GmbH, Gebbertstr. 125, 91058 Erlangen, (DE)		2005 01 04
	2005 03 21	2005 09 19	2005 08 04
<b>852995</b>	clino phon	09	<b>853073</b> TELECA
	Novar GmbH, Dieselstrasse 2, 41469 Neuss, (DE)		TELECA TELEPHONE SERVICE S.P.A., Via Daniele Da Torricella, 42, I-42100 REGGIO EMILIA, (IT)
	2004 09 16	2005 09 19	2005 08 04
<b>853002</b>	CFE: 3.1.2, 3.1.22, 24.1.5, 24.1.18, 24.1.19, 25.1.19, 26.11.3, 26.11.8, 29.1.13	34	<b>853097</b> APC
	Japan Tobacco Inc., 2-2-1 Toranomom,, Minato-ku, Tokyo, (JP)		CFE: 27.5.1, 29.1.4
	2005 02 01	2005 09 19	2005 08 04
<b>853017</b>	Roneto	30	Austrian Power Vertriebs GmbH, Storchengasse 1, A-1150 Wien, (AT)
	ODKOLEK, a.s., Ke Klíčovu 56/1, CZ-190 02 Praha 9, (CZ)		2005 04 06
	2005 05 09	2005 09 19	2005 08 04
<b>853018</b>	ANPROKRMI SLOVAKIA-GALANTA		<b>853098</b> RECEPTEL
	CFE: 3.4.13, 3.4.20, 3.5.1, 3.7.3, 25.3.1, 26.4.3, 26.4.15	29 30 31	SOLVUS, naamloze vennootschap, Frankrijklei 101, B-2000 Antwerpen, (BE)
	ANPROKRMI, s.r.o., Krásna 1064/32, SK-924 00 Galanta, (SK)		2005 05 18
	2005 06 07	2005 09 19	2005 08 04
<b>853022</b>	rip RANDOM INFINITE PLAYER		<b>853114</b> M T
	CFE: 27.1.1, 27.5.1	09 41 42	CFE: 26.4.2, 26.4.9, 26.11.1, 27.5.1, 29.1.4, 29.1.6
	HIGHWAY TELEVISION, 28, rue du Docteur Finlay, F-75015 PARIS, (FR)		M.T. MOTORI ELETTRICI S.r.l., Via Bologna, 175 (S.S. n. 568), I-40017 SAN GIOVANNI IN PERSICETO (BO), (IT)
	2004 07 05	2005 09 19	2005 08 04
<b>853034</b>	AGRUMEXPORT		<b>853115</b> DEMA bicycles
	CFE: 5.7.22, 27.5.1, 29.1.15	32	CFE: 27.5.1
	AGRUMEXPORT INTERNATIONAL, Parc Millesime, Bâtiment 3,, 119 rue Michel Aulas,, BP 150 Limas, F-69655 VILLEFRANCHE-SUR-SAÔNE CEDEX, (FR)		DEMA SENICA, a.s., Dlhá 248, SK-905 01 Senica, (SK)
	2005 05 09	2005 09 19	2005 08 04
<b>853042</b>	danacol		<b>853123</b> ACIDKO
	CFE: 24.15.21, 25.1.19, 29.1.13	05 29 32	RAJO, a.s., Studená 35,, SK-823 55 Bratislava, (SK)
	COMPAGNIE GERVAIS DANONE, 126-130, rue Jules Guesde, F-92300 LEVALLOIS-PERRET, (FR)		2005 05 12
	2005 03 23	2005 09 19	2005 08 04
<b>853043</b>	UAGA	29 30 32	<b>853130</b> REÜGE
	COMPAGNIE GERVAIS DANONE, 126-130, rue Jules Guesde, F-92300 Levallois-Perret, (FR)		CFE: 27.5.1
	2005 04 28	2005 09 19	14 15
<b>853044</b>	uaga		Reuge S.A., Rue des Rasses 26, CH-1450 Sainte-Croix, (CH)
	CFE: 1.15.15, 27.5.1, 29.1.1	29 30 32	2005 05 23
	COMPAGNIE GERVAIS DANONE, 126-130, rue Jules Guesde, F-92300 Levallois-Perret, (FR)		2005 09 19
	2005 04 28	2005 09 19	2005 08 04
<b>853045</b>	MAGO NET	09 16 42	<b>853151</b> polo ...weil ich Motorrad fahre
	MICROAREA S.P.A., Via Renata Bianchi, 36, I-16152 GENOVA, (IT)		CFE: 18.1.5, 24.17.1, 26.11.8, 27.5.1
	2004 07 13	2005 09 19	01 04 07 08 09 12 18 25 35
<b>853047</b>	PREMIALNAYA	33	Polo ExpressversandGesellschaft für Motorradbekleidung & Sportswear mbH & Co. KG, Reisholzer Werftstr. 76, 40589 Düsseldorf, (DE)
	Obchtchestvo s ogranitchennoi otvetstvennostyou „Premial Grup“, str. 1, d. 35, oul. B. Tatarskaya, RU-115184 MOSKVA, (RU)		2004 12 27
	2004 08 27	2005 09 19	2005 08 04
<b>853051</b>	triglav		<b>853155</b> polo ...weil ich Motorrad fahre
	CFE: 2.1.8, 26.4.18, 27.5.1, 29.1.14	36	CFE: 2.1.25, 18.1.5, 25.1.1, 26.4.4, 26.4.18, 26.4.24, 27.5.1
	Zavarovalnica Triglav, d.d., Miklošičeva 19, SI-1000 Ljubljana, (SI)		01 04 07 08 09 12 18 25 35
	2004 12 28	2005 09 19	Polo ExpressversandGesellschaft für Motorradbekleidung & Sportswear mbH & Co. KG, Reisholzer Werftstr. 76, 40589 Düsseldorf, (DE)
<b>853052</b>	triglav		2004 12 28
	CFE: 26.4.18, 27.5.1, 29.1.13	36	2005 09 19
	Zavarovalnica Triglav, d.d., Miklošičeva 19, SI-1000 Ljubljana, (SI)		2005 08 04
	2004 12 28	2005 09 19	2005 08 04
<b>853053</b>	RALPH SPORT	18 25	<b>853162</b> APO ACERALIA PERFILES OLABERRIA
	OX S.R.L., Via Papa Giovanni XXIII, 24, I-63020 MONTAPPONE (AP), (IT)		06 09 16 19 35 37
	2005 02 18	2005 09 19	38 39 40 42
<b>853072</b>	DOMA	09	ACERALIA CORPORACION SIDERURGICA, S.A., Residencia La Granda,, E-33418 Gozón Asturias, (ES)
	CFE: 27.5.1		2004 08 30
			2005 09 19
			2005 08 04
			<b>853171</b> powertube
			CFE: 26.11.1, 26.11.8, 27.5.1, 27.5.11
			09 10
			Fritonex AG, Breiten 67, CH-3636 Forst b. Längenbühl, (CH)
			2005 01 20
			2005 09 19
			2005 08 04
			<b>853172</b> ACBUS
			CFE: 26.1.6, 26.1.18, 27.5.1, 27.5.2
			12 37 39

AUTOCENTRUM Zmuda spol. s r.o., 1. máje 422, CZ-735 31 Bohumín-Skrěcoň, (CZ)  
2005 04 13 2005 09 19 2005 08 04

**853201** HOT & FAST 29 35 42  
JUAN PEDRO QUESADA SAMPER Y GLORIA-PILAR PINA MORALES ,  
Avda. Granada, 6 bajo, E-03130 SANTA POLA, Alicante, (ES)  
2005 04 20 2005 09 19 2005 08 04

**853202** TEKLON 28  
GRAUVELL FISHING, S.A., Pol. Ind. Can Roca, Santa Perpetua de  
Mogoda, E-08130 (Barcelona), (ES)  
2005 04 20 2005 09 19 2005 08 04

**853220** NAVIGATOR 16  
SOPORCEL - Sociedade Portuguesa de Papel, S.A. , Lavos, P-3081-  
851 Figueira da Foz, (PT)  
2005 06 06 2005 09 19 2005 08 04

**853223** CFE: 3.5.1, 3.5.24 25  
CAO ZHANG , 20E 26 Building, Weilan Coast,, Dengliang Road,,  
Nanshan District,, Shenzhen City, Guangdong Province, (CN)  
2005 06 13 2005 09 19 2005 08 04

**853224** Annil 25  
CAO ZHANG , 20E 26 Building, Weilan Coast,, Dengliang Road,,  
Nanshan District,, Shenzhen City, Guangdong Province, (CN)  
2005 06 13 2005 09 19 2005 08 04

**853233** DEKWALL 19  
AMORIM REVESTIMENTOS, S.A., Rua do Ribeirinho, 202, P-4536-  
907 São Paio de Oleiros, (PT)  
2005 06 17 2005 09 19 2005 08 04

**853235** CFE: 26.13.25 04 08 09 12 16 20 21 24 27 28 29 30 31 32  
33 34 35 38  
ESCADA AG, Margaretha-Ley-Ring 1, 85609 Aschheim, (DE)  
2004 11 16 2005 09 19 2005 08 04

**853237** Gold Rose 30 35  
Jozef Královič - ZLOM, Vladimíra Clementisa 69, SK-917 01  
Trnava, (SK)  
2005 02 07 2005 09 19 2005 08 04

**853238** CFE: 26.13.25 04 08 09 12 16 20 21 24 27 28 29 30 31 32  
33 34 35 38  
ESCADA AG, Margaretha-Ley-Ring 1, 85609 Aschheim, (DE)  
2004 11 19 2005 09 19 2005 08 04

**853244** SPORTIVE 06 11 17  
Hansgrohe AG, Auestrasse 5-9, 77761 Schiltach, (DE)  
2004 09 22 2005 09 19 2005 08 04

**853253** OPTINATURA 03 05 44  
Merck KGaA, Frankfurter Strasse 250, 64293 Darmstadt, (DE)  
2004 11 22 2005 09 19 2005 08 04

**853254** MAXINATURA 03 05 44  
Merck KGaA, Frankfurter Strasse 250, 64271 Darmstadt, (DE)  
2004 11 22 2005 09 19 2005 08 04

**853255** FORTENATURA 03 05 44  
Merck KGaA , Frankfurter Strasse 250, 64271 Darmstadt, (DE)  
2004 11 22 2005 09 19 2005 08 04

**853256** MONDIALMIX 16  
SCANDECOR ITALIA S.r.l., Via Murri, 1, I-20019 SETTIMO MILANESE  
(MI), (IT)  
2004 12 14 2005 09 19 2005 08 04

**853258** Znojmia 05 29 30 32  
CFE: 3.7.2, 7.1.6, 24.1.3, 24.1.17, 26.1.15, 26.1.16, 27.5.1  
HAMÉ, a.s., CZ-687 03 Babice 572, (CZ)  
2004 11 19 2005 09 19 2005 08 04

**853260** Mc Chinese 05 16 29 30 31 32 33  
CFE: 5.3.13, 5.5.20, 5.5.23, 27.5.1 35 39 41 43 44 45

MC CHINESE, spol. s r.o. , Veleslavínova 17, CZ-301 14 Plzeň, (CZ)  
2005 04 26 2005 09 19 2005 08 04

**853261** Dior 03  
CFE: 19.7.1, 27.5.1, 29.1.12  
PARFUMS CHRISTIAN DIOR SA, 33, avenue Hoche, F-75008 PARIS, (FR)  
2005 03 16 2005 09 19 2005 08 04

**853262** Microvue 10  
CFE: 27.5.1, 27.5.11  
BIOTECH SARL, Passage des Halles, F-45300 PITHIVIERS, (FR)  
2005 04 21 2005 09 19 2005 08 04

**853263** BioAcryl 10  
BIOTECH SARL, Passage des Halles, F-45300 PITHIVIERS, (FR)  
2005 04 21 2005 09 19 2005 08 04

**853264** MAXI-FRANGE 03  
BOURJOIS, 12-14, rue Victor Noir, F-92200 NEUILLY-SUR-SEINE, (FR)  
2005 04 19 2005 09 19 2005 08 04

**853265** ELD 12  
CFE: 18.1.21  
FIAT AUTO S.P.A., Corso Giovanni Agnelli, 200, I-10135 TORINO, (IT)  
2005 04 15 2005 09 19 2005 08 04

**853291** FERNET-BRANCA 33  
CFE: 1.5.6, 7.1.12, 25.1.15, 27.5.1, 29.1.15  
FRATELLI BRANCA DISTILLERIE S.R.L. , Via Broletto, 35, I-20121  
MILANO, (IT)  
2005 04 15 2005 09 19 2005 08 04

**853298** BAODILU 25  
CFE: 27.5.1, 28.3.0  
TAIZHOU BAODILU SHOES CO., LTD(TAIZHOU BAODILU  
XIEYEOUXIAN GONGSI), YUYING GONGYEQU,, MUYUZHEN,  
WENLING, ZHEJIANG 317525, (CN)  
2005 04 08 2005 09 19 2005 08 04

**853304** MAGNET BLANCHE PORTE 16 35 39  
CAMIF-SLOVAKIA, s.r.o., Pribinova 25, SK-810 11 Bratislava, (SK)  
2004 10 14 2005 09 19 2005 08 04

**853307** Fricheso 29 30  
Plus Warenhandelsgesellschaft mbH , Wissollstrasse 5-43, 45478  
Mülheim, (DE)  
2005 01 12 2005 09 19 2005 08 04

**853310** TWINTORCH 09  
CFE: 27.5.1  
NEXANS , 16, rue de Monceau, F-75008 PARIS, (FR)  
2004 11 05 2005 09 19 2005 08 04

**853311** PORFIX 17 19  
PORFIX - pórobetón, a.s., ul. 4 apríla 384/79, SK-972 43 Zemianske  
Kostol'any, (SK)  
2004 10 01 2005 09 19 2005 08 04

**853313** TOPGOLD 31  
Ústav experimentálnibotaniky AV CR, Rozvojová 135, CZ-165 02  
Prague 6, (CZ)  
2004 10 20 2005 09 19 2005 08 04

**853325** ASTRAZENECA 44  
Astrazeneca AB , Västra Mälarehamnen 9,  
SE-151 85 Södertälje, (SE)  
2005 07 01 2005 09 19 2005 08 04

**853331** envi-pur 11 20  
CFE: 24.15.2, 24.15.13, 27.5.1, 29.1.13  
ENVI-PUR s.r.o., Kpt. Jaroše 358, CZ-390 03 Tábor, (CZ)  
2004 11 01 2005 09 19 2005 08 04

**853333** Bodyglide 03 05  
MEGASOL COSMETIC GmbH , Jean-Monnet-Straße 6, 54343  
Föhren, (DE)  
2005 04 21 2005 09 19 2005 08 04

<b>853337</b>	TULIP				
CFE: 5.5.3, 27.5.1					
	DUNCAN ENTERPRISES , 5673 E. Shields Avenue, Fresno,	02			
	CA 93727, (US)				
2004 11 29		2005 09 19		2005 08 04	
<b>853487</b>	EMPORIO DENIM BLUE				25
GA MODEFINE S.A. , Via Penate 4, CH-6850 Mendrisio, (CH)					
2005 06 23		2005 10 03		2005 08 11	
<b>853492</b>	FUSYS				
CFE: 28.5.0					
	Tovarystvo z obmezenojuvidpovidalnistu „GLADPHARME LTD”,	05			
	vul. L. Pervomajskogo, 6, UA-01023 Kyiv, (UA)				
2005 02 21		2005 10 03		2005 08 11	
<b>853494</b>	GELACAN				05 31
ORLING, spol. s r.o., Na Bělisku 1352,, CZ-562 01 Ústí nad Orlicí, (CZ)					
2005 02 14		2005 10 03		2005 08 11	
<b>853501</b>	Miss Dior Chérie				
CFE: 19.7.2					
	PARFUMS CHRISTIAN DIOR SA , 33, avenue Hoche,	03			
	F-75008 PARIS, (FR)				
2005 05 06		2005 10 03		2005 08 11	
<b>853511</b>	MINART				05
KRKA, tovarna zdravil, d.d., Novo mesto, Šmarješka cesta 6, SI-8501					
Novo mesto, (SI)					
2005 04 22		2005 10 03		2005 08 11	
<b>853514</b>	Designed for life				09 38
Siemens S.A.S. , 9, boulevard Finot, F-93527 SAINT-DENIS Cedex					
2, (FR)					
2004 12 24		2005 10 03		2005 08 11	
<b>853519</b>	Choco prima				30
"MIDIST" DROUJESTVO S OGRANITCHENAOTGOVORNOST, J.K.					
„Banichora”, bl. 28,, Vhod B, etage 12, apart. 104, BG-1233 SOFIA, (BG)					
2005 03 07		2005 10 03		2005 08 11	
<b>853525</b>	CFE: 3.4.2, 3.4.22, 26.1.15, 28.3.0				32
Yangbin, 34, Xincheng Hutong,, Shanhaiguanqu,, Qinhuangdao,					
Hebei Province, (CN)					
2005 06 13		2005 10 03		2005 08 11	
<b>853537</b>	FERNET-BRANCA				
CFE: 1.5.6, 3.7.1, 3.7.16, 19.7.1, 25.1.6, 29.1.15					
	FRATELLI BRANCA DISTILLERIE S.R.L. , Via Broletto, 35, I-20121				33
	MILANO, (IT)				
2005 04 15		2005 10 03		2005 08 11	

## G. SPROSTOWANIA OPISÓW PATENTOWYCH I OPISÓW OCHRONNYCH

261

*Poniższe zestawienie zawiera kolejno kod rodzaju patentu, numer patentu oraz przyczynę i treść sprostowania.*

### OPISY PATENTOWE

- (B1) 181648 Sprostowano błąd drukarski na stronie tytułowej opisu w symbolu klasyfikacyjnym z „C09K 3/00” na „C11D 3/39”
- (B1) 184519 Postanowiono opis ponownie wydrukować ze względu na stwierdzone błędy drukarskie
- (B1) 188102 Postanowiono opis ponownie wydrukować ze względu na stwierdzone błędy drukarskie
- (B1) 188507 Postanowiono opis ponownie wydrukować ze względu na stwierdzone błędy drukarskie
- (B1) 189716 Postanowiono opis ponownie wydrukować ze względu na stwierdzone błędy drukarskie
- (B1) 188523 Postanowiono opis ponownie wydrukować ze względu na stwierdzone błędy drukarskie
- (B1) 189117 Sprostowano błąd drukarski na tytułowej stronie opisu w uprawnionym z patentu z „Frankfurf nad Menem” na „Frankfurt nad Menem”
- (B1) 189184 Sprostowano błędy drukarskie w treści opisu: na str. 3 wiersz 8 od dołu z „ze” na „że”, str. 4 wiersz 19 od góry z „pierwszy szczepienie” na „pierwszy, szczepienie” oraz wiersz 6 od dołu z „W innym” na „Innym” i „kodująca” na „kodująca”, str. 5 wiersz 22 od góry z „stosuje się ponadto do” na „stosuje się, ponadto, do”, str. 6 wiersz 20 od dołu z „Nuci.” Na „Nucl.” Oraz wiersz 9 od dołu z „pUCIS” na „pUC18”
- (B1) 189325 Sprostowano błędy drukarskie w treści opisu: str. 4 wiersz 25 od góry z „od- miana” na „odmiana”, str. 5 wiersz 17 od góry z „rozmięć należy” na „rozumieć należy” oraz wiersz 30 od góry z „i typu (2—>6)” na „i typu  $\beta$  (2—>6)”
- (B1) 189544 Sprostowano błąd drukarski w treści opisu: str. 17 wiersz 1 pod tabelą 4 z „oktanowa” na „cetanowa”
- (B1) 189918 Sprostowano błędy drukarskie w treści opisu: str. 6 wiersz 23 od dołu z „donorowego” na „donorowego”, str. 7 w nagłówku Tabeli 1 w 3 i 5 kolumnie z „początk.” na „początkowo” oraz 4 i 6 kolumnie z „końców.” na „końcowo”
- (B1) 189987 Sprostowano błędy drukarskie w treści opisu: str. 6 w zastrz. 26 wzór 1 od dołu oraz str. 13 wzór 2 od dołu i str. 17 wzór 17 od góry z „NO” na „NH”
- (B1) 190121 Postanowiono opis ponownie wydrukować ze względu na stwierdzone błędy drukarskie
- (B1) 190245 Postanowiono opis ponownie wydrukować ze względu na stwierdzone błędy drukarskie
- (B1) 190314 Postanowiono opis ponownie wydrukować ze względu na stwierdzone błędy drukarskie
- (B1) 190536 Postanowiono opis ponownie wydrukować ze względu na stwierdzone błędy drukarskie
- (B1) 190547 Postanowiono opis ponownie wydrukować ze względu na stwierdzone błędy drukarskie
- (B1) 190548 Sprostowano błędy drukarskie w treści opisu: str. 1 zastrz. 1 wiersz 1 i str. 2 zastrz. 1 wiersz 1 z „tetraazacyklododekanu” na „tetraazacyklododekanu”, str. 1 zastrz. 1 wiersz 4 i str. 2 wiersz 4 z „pierwszorzędową” na „pierwszorzędową”, str. 3 wiersz 2 pod \*\*\* z „2a, 4a, 6a, -8a” na „2a, 4a, 6a, 8a”, str. 5 wiersz 2 pod schematem 1 z „bezpośrednią hydrolizą” na „bezpośrednią hydrolizę” oraz wiersz 5 od dołu z „0-” na „0”
- (B1) 190559 Postanowiono opis ponownie wydrukować ze względu na stwierdzone błędy drukarskie
- (B1) 190578 Postanowiono opis ponownie wydrukować ze względu na stwierdzone błędy drukarskie
- (B1) 190673 Postanowiono opis ponownie wydrukować ze względu na stwierdzone błędy drukarskie
- (B1) 190754 Postanowiono opis ponownie wydrukować ze względu na stwierdzone błędy drukarskie
- (B1) 190779 Sprostowano błędy drukarskie w treści opisu: str. 2 wiersz 23 od góry z „(pK)=7,8)” na „(pK=7,8)”, str. 3 wiersz 19 od góry z „zobojętniający” na „zobojętniający”, str. 3 wiersz 17 od dołu oraz str. 5 wiersz 11 od dołu z „od 5 to 7” na „od 5 do 7”, str. 3 wiersz 16 od dołu oraz str. 5 wiersz 10 od dołu z „od 6 to 6,5” na „od 6 do 6,5”, str. 5 wiersz 1 od dołu z „kar-boksywinylowy” na „karboksywinylowy”
- (B1) 190783 Sprostowano oczywistą pomyłkę na stronie tytułowej w nazwisku twórców w wiersz 4 i 5 od góry z „Eva Grahn Hćkansson” i „Stellan Hćkansson” na „Eva Grahn Håkansson” i „Stellan Håkansson”
- (B1) 190784 Postanowiono opis ponownie wydrukować ze względu na stwierdzone błędy drukarskie
- (B1) 190790 Sprostowano błąd drukarski w treści opisu: str. 2 wiersz 6 od góry z „9(6), 4)1143-1168” na „9(6), 1143-1168”
- (B1) 190791 Postanowiono opis ponownie wydrukować ze względu na stwierdzone błędy drukarskie
- (B1) 190845 Postanowiono opis ponownie wydrukować ze względu na stwierdzone błędy drukarskie
- (B1) 190849 Sprostowano błąd drukarski w napisie podzałącznikiem II oznaczonym (\*) z „(p<0>.05)” na „(p<0,05)”
- (B1) 190881 Postanowiono opis ponownie wydrukować ze względu na stwierdzone błędy drukarskie
- (B1) 190886 Sprostowano błędy drukarskie w treści opisu: str. 2 wiersz 12 od dołu z „i/lub serenty-nu” na „i/lub serentyinu”, str. 7 wiersz 10 od góry z „metalowi mi alkalicznego” na „metalowi alkalicznego”
- (B1) 190890 Sprostowano błąd drukarski na stronie tytułowej opisu w symbolu klasyfikacyjnym z „C21A 7/20” na „C21B 7/20”
- (B1) 190906 Postanowiono opis ponownie wydrukować ze względu na stwierdzone błędy drukarskie
- (B1) 190910 Sprostowano oczywiste pomyłki w treści opisu: str. 1 i 6 w zastrz. 1 wiersz 1 od dołu z „130°C na skurcz” na „130°C ma skurcz”

str. 6 zastrz. 7 wiersz 2 od dołu z „w kierunku poprzecznym skurcz wynoszący” na „w kierunku poprzecznym ma skurcz wynoszący”

(B1) 190923 Sprostowano błędy drukarskie w treści opisu: na stronie tytułowej w uprawniony z patentu z „HYDROTECH NILS-AKE PRESSON” na „HYDROTECH NILS-ÅKE PERSSON” oraz w twórcach wynalazku z Čke Ralvert” na Åke Ralvert”, str. 5 wiersz 21 od góry z „filtru tarczowego” na „filtru tarczowego 1”, str. 6 wiersz 22 od góry z „dociska 10 ramię” na „dociska ramię”

(B1) 190938 Sprostowano błąd drukarski w treści opisu: str. 11 wiersz 21 od dołu z „elementu wzbudzającego (21)” na „elementu wzbudzającego (27)”

(B1) 190948 Postanowiono opis ponownie wydrukować ze względu na stwierdzone błędy drukarskie

(B1) 190954 Postanowiono opis ponownie wydrukować ze względu na stwierdzone błędy drukarskie

(B1) 190979 Sprostowano błędy drukarskie w treści opisu: str. 4 wiersz 17 od dołu z „opsano” na „opisano”, str. 8 wiersz 4 od góry z „12,2 x 102 kPa” na „12,2 x 10<sup>2</sup> kPa”

(B1) 190983 Postanowiono opis ponownie wydrukować ze względu na stwierdzone błędy drukarskie

(B1) 191026 Postanowiono opis ponownie wydrukować ze względu na stwierdzone błędy drukarskie

(B1) 191034 Postanowiono opis ponownie wydrukować ze względu na stwierdzone błędy drukarskie

(B1) 191067 Postanowiono opis ponownie wydrukować ze względu na stwierdzone błędy drukarskie

(B1) 191068 Sprostowano błędy drukarskie w treści opisu: str. 2 wiersz 5 od dołu z „w tabelach rozdzielczych” na „w tablicach rozdzielczych”, str. 3 wiersz 2 od dołu z „możną” na „można”

(B1) 191076 Postanowiono opis ponownie wydrukować ze względu na stwierdzone błędy drukarskie

(B1) 191093 Sprostowano błędy drukarskie w treści opisu: str. 3 wiersz 16 od góry z „na cokole” na „na cokole 11” oraz wiersz 13 od dołu z „Gniazdo2A” i „gniazda 2A” na „Gniazdo 24” i „gniazda 24”, str. 4 wiersz 21 od dołu z „zwierciadła 20” na „zwierciadła 28” oraz wiersz 10 od dołu z „zwierciadło 23” na „zwierciadło 28”

(B1) 191177 Sprostowano błędy drukarskie w treści opisu: str. 5 wiersz 4 od góry z „membranowe aktywny” na „membranowo aktywny” oraz wiersz 9 od góry z „mają do 4 g/l” na „mają 1 do 4 g/l”, str. 7 wiersz 21 od góry z „w zakresie” na „w zakresie”

(B1) 191128 Sprostowano błąd drukarski na stronie tytułowej opisu w dacie pierwszeństwa z „14.05.1997” na „15.05.1997”

(B1) 191216 Sprostowano błędy drukarskie w treści opisu: str. 4 wiersz 17 od góry z „w który” na „w którym”, str. 6 w zastrz. 6 wiersz 2 od góry z „przy porządkowanych” na „przyporządkowanych”

(B1) 191229 Sprostowano błąd drukarski na stronie tytułowej w twórcach wynalazku z „Ivar Stÿrro” na „Ivar Storro”

(B1) 191389 Sprostowano oczywistą pomyłkę na tytułowej stronie opisu w symbolu klasyfikacyjnym z „A61K 9/107” na „A61K 31/56”

(B1) 191472 Sprostowano błąd drukarski na tytułowej stronie opisu w tytule opisu z „elastometrycznych” na „elastomerycznych”

(B1) 191474 Postanowiono opis ponownie wydrukować ze względu na stwierdzone błędy drukarskie

(B1) 191645 Postanowiono opis ponownie wydrukować ze względu na stwierdzone błędy drukarskie



## H. OGŁOSZENIA

**262****OŚWIADCZENIA O GOTOWOŚCI UDZIELENIA  
LICENCJI (LICENCJA OTWARTA)****Patenty**

Poniższe zestawienia zawierają kolejno: kod rodzaju patentu, numer patentu, datę zgłoszenia, numer i rok wydania Wiadomości Urzędu Patentowego, w którym ogłoszono o udzieleniu patentu, wysokość opłaty licencyjnej (jeżeli uprawniony ją podał) i datę złożenia oświadczenia oraz tytuł wynalazku oraz nazwisko i imię (nazwę) uprawnionego z adresem.

(B1) 192023 2000 12 13 08/2006 (-) 2006 04 06

Sposób wytwarzania tworzyw sztucznych termoplastycznych o właściwościach antyelektrostatycznych

Akademia Techniczno-Humanistyczna  
Bielsko-Biała, ul. Willowa 2

(B1) 192024 1998 02 20 08/2006 (-) 2006 01 30

Nowe hydroksyspirolaktony i sposób wytwarzania nowych hydroksyspirolaktonów

Akademia Rolnicza  
Wrocław, ul. Norwida 25

(B1) 192108 2000 02 28 08/2006 (-) 2006 03 27

Odrzwia obudowy chodnikowej podatnej

Główny Instytut Górnictwa  
Katowice, Plac Gwarków 1

**263****OGŁOSZENIA W SPRAWIE WPŁYNIĘCIA WNIOSKU  
O UDZIELENIE DODATKOWEGO  
PRAWA OCHRONNEGO DLA PRODUKTÓW  
LECZNICZYCH I PRODUKTÓW OCHRONY ROŚLIN**

Poniższe zestawienie zawiera kolejno: kod rodzaju patentu, numer patentu podstawowego i tytuł wynalazku, numer i datę złożenia wniosku, nazwisko i imię lub nazwę i adres uprawnionego, numer i datę pierwszego zezwolenia na wprowadzenie produktu na rynek, numer i datę pierwszego zezwolenia w Unii Europejskiej na wprowadzenie produktu na rynek oraz oznaczenie produktu opisanego w tym zezwoleniu.

(B1) 191601

C-4"-Podstawione pochodne 9-deokso-9a-aza-9a-homoerytromycyny A, środek farmaceutyczny, zastosowanie C-4"-podstawionych pochodnych 9-deokso-9a-aza-9a-homoerytromycyny A i związki pośrednie

83 / 191601 2006 06 14

PFIZER PRODUCTS INC., Groton, US

EU/2/03/041/001 do EU/2/03/041/005 2003 11 11 DRAXXIN - tularotromycyna

**264****SPROSTOWANIA OGŁOSZEŃ OPUBLIKOWANYCH  
W WIADOMOŚCIACH URZĘDU PATENTOWEGO**

Poniższe zestawienie zawiera kolejno: numer, którego sprostowanie dotyczy oraz treść sprostowania.

**REJESTRACJA MIĘDZYNARODOWA  
ZNAKÓW TOWAROWYCH**

783420 W WUP nr 12/2004 na str. 2482 w łamie lewym, wiersz 15 został błędnie wydrukowany znak towarowy. Znak ten nie powinien figurować w tym WUP.

## K O M U N I K A T

Departament Wydawnictw Urzędu Patentowego RP uprzejmie zawiadamia, że z dniem 1 września 2006 r. nastąpi zmiana ceny na wydawnictwo:

„WIADOMOŚCI URZĘDU PATENTOWEGO” – **19,00 zł**

Zmieniona cena obowiązywać będzie:

- dla prenumeratorów (przedpłaty) od 1 stycznia 2007 r.
- dla nabywców w tzw. „sprzedaży odręcznej” od 1 września 2006 r. tj. **od WUP nr 9/2006**

Jednocześnie informujemy, że cena na wydawnictwo:

„BIULETYN URZĘDU PATENTOWEGO” pozostanie bez zmian.

Pragniemy zawiadomić również, że istnieje możliwość prenumeraty na 2007 rok nw. wydawnictw:

Koszt rocznej prenumeraty **BUP** (26 numerów x 16,00 zł) – **416,00 zł**

Koszt rocznej prenumeraty **WUP** (12 numerów x 19,00 zł) – **228,00 zł**

Zainteresowanych prosimy o wpłacanie powyższych kwot przelewem na konto UP RP:

NBP O/O Warszawa **93101010100025832231000000**

lub gotówką w Wydziale Rozpowszechniania Wydawnictw w terminie do 31 października 2006 roku.

Prosimy o terminowe dokonywanie przedpłat oraz o podawanie pełnych danych adresowych na przelewach.

Nie ulega zmianie forma prenumeraty Polskich Opisów Patentowych.

---

Wszelkich informacji udzielamy:

tel: **825-80-01** wew. **107, 224**

fax: **875-06-82**

e-mail: **wydawnictwa@uprp.pl**

# KOMUNIKAT

## **Urząd Patentowy Rzeczypospolitej Polskiej poszukuje kandydatów na stanowiska aplikantów eksperckich w Departamencie Badań Znaków Towarowych**

Liczba lub wymiar etatu: 1

### **Główne obowiązki:**

- sprawdzanie dokumentacji zgłaszanych znaków towarowych,
- ocena poprawności sporządzania wykazu towarów i klasyfikacji towarów i usług,
- badanie ustawowych warunków ochrony prawnej znaków towarowych zgłaszanych w trybie krajowym i międzynarodowym,
- ocena zasadności uwag jakie wpłynęły do zgłoszenia,
- prowadzenie korespondencji ze zgłaszającymi.

### **Kandydat powinien posiadać kwalifikacje:**

- wykształcenie wyższe; pożądane prawnicze,
- znajomość języka angielskiego i francuskiego w mowie i piśmie (co najmniej na poziomie dobrym).

### **Wymagania pożądane:**

- znajomość zagadnień dotyczących problematyki ochrony własności przemysłowej,
- znajomość kodeksu postępowania administracyjnego, kodeksu handlowego (w szczególności zagadnienia dotyczące prawa spółek), kodeksu cywilnego i kodeksu postępowania cywilnego,
- umiejętność posługiwania się komputerem (Windows, Word),
- umiejętność dokonywania analizy porównawczej tekstów i jasnego formułowania wniosków,
- łatwość podejmowania decyzji,
- umiejętność analizowania orzeczeń sądowych,
- umiejętność pracy w zespole, komunikatywność i kreatywność.

### **Wymagane dokumenty i oświadczenia:**

- kopia pierwszych trzech stron dowodu osobistego (lub dwóch nowego dowodu osobistego),
- odpis dyplomu ukończenia studiów,
- oświadczenie kandydata o korzystaniu w pełni z praw publicznych i o niekaralności za przestępstwo popełnione umyślnie,
- oświadczenie kandydata o wyrażeniu zgody na przetwarzanie danych osobowych do celów rekrutacji,
- życiorys,
- list motywacyjny.

### **Kopie innych dokumentów i oświadczeń:**

- oświadczenie kandydata o wyrażeniu zgody na przeprowadzenie postępowania sprawdzającego, umożliwiającego dostęp do informacji niejawnych, zgodnie z przepisami ustawy z dnia 22 stycznia 1999 r. o ochronie informacji niejawnych (Dz. U. Nr 11, poz. 95),
- kopie świadectw pracy.

**Oferty pracy należy przesłać do dnia 15 września 2006 roku pod adresem:**

**Urząd Patentowy RP  
Wydział Kadr i Szkolenia  
Al. Niepodległości 188  
00-950 Warszawa**

### **Inne informacje:**

Oferty odrzucone zostaną komisyjnie zniszczone.

Szczegółowe informacje można uzyskać pod tel. (0-22) 825-96-07

## TABLE OF CONTENTS

### Part I

#### Official communications

235.	Register of Patent Attorneys (entries and changes) .....	1611
------	--	------

### Part II

#### Notices of rights granted

<b>A. Inventions</b>		
236.	Granted patents (from N° 191 993 to N° 192 116) .....	1613
237.	Translation of European Patents .....	1624
238.	Decisions on refusal to grant patents (taken after the publication of the particulars of the applications) .....	1624
239.	Decisions on discontinuance of the proceedings (taken after the publication of the particulars of the applications) .....	1624
240.	Decisions declaring the decisions on the grant of the patents lapsed .....	1625
241.	Entries and changes in the Patent Register (not published in other separate publications) .....	1625
242.	Decisions on invalidation of patents .....	1627
243.	Decisions on the lapse of patents .....	1627
<b>B. Utility models</b>		
244.	Granted rights of protection (from N° 62 471 to N° 62 544) .....	1628
245.	Decisions on refusal to grant rights of protection (take after the publication of the particulars of the application) .....	1632
246.	Decisions on discontinuance of the proceedings (taken after the publication of the particulars of the applications) .....	1633
247.	Decisions declaring the decisions on the grant of the rights of protection lapsed .....	1633
248.	Entries and changes in the Utility Model Register (not inserted in other separate publications) .....	1633
249.	Decisions on the lapse of rights of protection .....	1633
<b>C. Industrial designs</b>		
250.	Registration (from N° 10 153 to N° 10 264) .....	1634
251.	Decisions declaring the decisions on the grant of rights in registration lapsed .....	1651
252.	Decisions on the lapse of rights in registration .....	1651
<b>D. Trademarks</b>		
253.	Granted rights of protection for trademarks (from N° 170 203 to N° 171 000) .....	1652
254.	Decisions on refusal to grant rights of protection (take after publication of the particulars of the application) .....	1754
255.	Decisions on discontinuance of the proceedings (taken after publication of the particulars of the application) .....	1754
256.	Entries and changes in the Trademark Register (not published in other separate publications) .....	1756
257.	Decisions on invalidation of rights of protection .....	1774
258.	Decisions on the lapse of rights protection .....	1774
259.	Decisions on the change or reversal of the decisions (published in Wiadomości Urzędu Patentowego) .....	1775
260.	International registrations recognised in Poland .....	1775
<b>G. Rectifications of patent specifications and other specifications</b>		
261.	Patent specifications .....	1799
<b>H. Announcements</b>		
262.	Declarations of willingness to grant licences (open licences) - patents .....	1801
263.	Announcements on receipt of an application for grant of a supplementary protection certificate for medicinal and plant protection products .....	1801
264.	Corrections of announcements published in the Wiadomości Urzędu Patentowego - international registrations recognised in Poland .....	1801

### Part III

#### Information

Jurisdiction and explanations \_\_\_\_\_

Foreign regulations. Statistics. Miscellaneous \_\_\_\_\_

#### Corrections

(of announcements published in the Wiadomości Urzędu Patentowego)

\_\_\_\_\_