



URZĄD PATENTOWY RZECZYPOSPOLITEJ POLSKIEJ

# WIADOMOŚCI

Urzędu  
Patentowego

9

ISSN - 0043 - 5201 • Cena 19,00 zł • Warszawa

Wrzesień 2006

## SPIS TREŚCI

## CZĘŚĆ I

## Komunikaty urzędowe

## CZĘŚĆ II

## Ogłoszenia o udzielonych prawach

<b>A. Wynalazki</b>	
265. Udzielone patenty (od nr 192 117 do nr 192 324).....	1804
266. Udzielone dodatkowe prawa ochronne.....	1821
267. Tłumaczenia patentów europejskich.....	1821
268. Decyzje o odmowie udzielenia patentu (wydane po ogłoszeniu o zgłoszeniu).....	1822
269. Decyzje o umorzeniu postępowania (wydane po ogłoszeniu o zgłoszeniu).....	1822
270. Decyzje stwierdzające wygaśnięcie decyzji o udzieleniu patentu.....	1822
271. Wpisy i zmiany w rejestrze patentowym (nie uwzględnione w innych samodzielnych ogłoszeniach).....	1823
272. Decyzje o wygaśnięciu patentu.....	1824
<b>B. Wzory użytkowe</b>	
273. Udzielone prawa ochronne (od nr 62 545 do nr 62 616).....	1826
274. Decyzje o odmowie udzielenia prawa ochronnego (wydane po ogłoszeniu o zgłoszeniu).....	1830
275. Decyzje o umorzeniu postępowania (wydane po ogłoszeniu o zgłoszeniu).....	1830
276. Decyzje stwierdzające wygaśnięcie decyzji o udzieleniu prawa ochronnego.....	1831
277. Wpisy i zmiany w rejestrze praw ochronnych (nie uwzględnione w innych samodzielnych ogłoszeniach).....	1831
278. Decyzje o wygaśnięciu prawa ochronnego.....	1831
<b>C. Wzory przemysłowe</b>	
279. Rejestracja (nr 9 802 i od nr 10 265 do nr 10 378).....	1832
280. Wpisy i zmiany w rejestrze wzorów przemysłowych (nie uwzględnione w innych samodzielnych ogłoszeniach).....	1849
281. Decyzje stwierdzające wygaśnięcie decyzji o udzieleniu prawa z rejestracji.....	1850
282. Decyzje o unieważnieniu prawa z rejestracji.....	1850
283. Decyzje o wygaśnięciu prawa z rejestracji.....	1850
284. Decyzje o zmianie lub uchyleniu decyzji (opublikowanych w Wiadomościach Urzędu Patentowego).....	1850
<b>C'. Wzory zdobnicze</b>	
285. Decyzje o wygaśnięciu prawa z rejestracji.....	1851
<b>D. Znaki towarowe</b>	
286. Rejestracja (od nr 171 001 do nr 171 540).....	1852
287. Decyzje o odmowie udzielenia prawa ochronnego (wydane po ogłoszeniu o zgłoszeniu).....	1918
288. Decyzje o umorzeniu postępowania (wydane po ogłoszeniu o zgłoszeniu).....	1918
289. Przeniesienie prawa ochronnego w stosunku do niektórych towarów (art. 162 ust. 4).....	1919
290. Wpisy i zmiany w rejestrze znaków towarowych (nie uwzględnione w innych samodzielnych ogłoszeniach).....	1919
291. Decyzje o wygaśnięciu prawa ochronnego.....	1939
292. Decyzje o zmianie lub uchyleniu decyzji (opublikowanych w Wiadomościach Urzędu Patentowego).....	1941
293. Rejestracja międzynarodowa uznana w Polsce.....	1941
<b>G. Sprostowania opisów patentowych i opisów ochronnych</b>	
294. Opisy patentowe.....	1967
<b>H. Ogłoszenia</b>	
295. Oświadczenia o gotowości udzielenia licencji (licencja otwarta) - patenty, prawa ochronne.....	1968

## Część III

## Informacje

## Orzecznictwo i wyjaśnienia

## Ustawodawstwo zagraniczne. Statystyka. Informacje

## Korekta

## (ogłoszeń zamieszczonych w Wiadomościach Urzędu Patentowego)

## WYDAWNICTWO URZĘDU PATENTOWEGO RZECZYPOSPOLITEJ POLSKIEJ

Redakcja i administracja: Urząd Patentowy RP, Al. Niepodległości 188, skr. poczt. 203, 00-950 Warszawa  
tel. 825-80-01 wew. 280, telefax 875-06-82

## Informacja o cenach i warunkach prenumeraty na 2006 r. - dla czasopisma: WIADOMOŚCI URZĘDU PATENTOWEGO

## Warunki prenumeraty:

1. Cena prenumeraty na 2006 r. wynosi 216,00 zł.

2. Wpłaty i zamówienia na prenumeratę przyjmuje Urząd Patentowy RP, 00-950 Warszawa, Al. Niepodległości 188/192 w pok. 22 w godz. 8<sup>30</sup> - 15<sup>30</sup> lub na konto NBP O/O Warszawa Nr 93101010100025832231000000.

Egzemplarze archiwalne można nabyć w Urzędzie Patentowym RP, Al. Niepodległości 188, skr. poczt. 203, 00-950 Warszawa w Wydziale Rozpowszechniania Wydawnictw UP - telefon 825-80-01 wew. 107, 224.

## Cena 19,00 zł.

Urząd Patentowy RP. Zam. 451/2006. Nakład 400 egz. Obj. ark. druk. 20,75.



# WIADOMOŚCI

## URZĘDU PATENTOWEGO RP

Warszawa, 2006 09 29

Nr 9

Poz. 265 - 295

### CZĘŚĆ II

## OGŁOSZENIA O UDZIELONYCH PRAWACH

*Cyfrowe kody identyfikujące (według normy WIPO ST. 9), które poprzedzają informacje o udzielonych patentach oraz prawach ochronnych oznaczają:*

- (11) – numer patentu lub prawa ochronnego
- (21) – numer zgłoszenia wynalazku lub wzoru użytkowego
- (22) – data zgłoszenia wynalazku lub wzoru użytkowego
- (23) – data pierwszeństwa z wystawienia wynalazku lub wzoru użytkowego na wystawie i nazwa wystawy
- (30) – dane dotyczące pierwszeństwa konwencyjnego (numer zgłoszenia priorytetowego, data wniesienia zgłoszenia priorytetowego, kod kraju)
- (41) – data ogłoszenia o zgłoszeniu wynalazku lub wzoru użytkowego
- (51) – symbol Międzynarodowej Klasyfikacji Patentowej; cyfra przed kodem (51) oznacza kolejną edycję MKP
- (54) – tytuł wynalazku lub wzoru użytkowego
- (61) – numer patentu głównego
- (62) – numer zgłoszenia macierzystego (pod którym dane zgłoszenie było ogłoszone)
- (68) – numer patentu podstawowego dla dodatkowego prawa ochronnego
- (72) – nazwisko i imię twórcy wynalazku lub wzoru użytkowego
- (73) – nazwisko i imię lub nazwa uprawnionego z patentu lub prawa ochronnego oraz miejsce zamieszkania lub siedziba i w nawiasie kod kraju
- (76) – nazwisko i imię twórcy i jednocześnie uprawnionego z patentu lub prawa ochronnego oraz miejsce zamieszkania lub siedziba i w nawiasie kod kraju
- (86) – data i numer zgłoszenia międzynarodowego
- (87) – data i numer publikacji zgłoszenia międzynarodowego
- (93) – numer i data pierwszego zezwolenia na wprowadzenie na rynek produktu objętego dodatkowym prawem ochronnym oraz wskazanie organu, który zezwolenie wydał
- (94) – data, od której powstaje i czas trwania dodatkowego prawa ochronnego
- (95) – oznaczenie produktu opisanego w zezwoleniu na wprowadzenie na rynek produktu objętego dodatkowym prawem ochronnym
- (97) – data i numer publikacji patentu europejskiego

*Przed cyfrowym kodem identyfikującym (11) lub przed numerem patentu lub prawa ochronnego umieszczone są literowo-cyfrowe kody identyfikujące (kod rodzaju dokumentu), zgodnie z przyjętymi symbolami (wg normy WIPO ST. 16):*

- Patent – (B1)
- Patent dodatkowy do patentu – (B3)
- Prawo ochronne – (Y1)

## A. WYNAŁAZKI

265

## UDZIELONE PATENTY

(od nr 192 117 do nr 192 324)

<p>B1 (11) <b>192189</b> (41) 2000 08 28 8(51) <b>A01N 25/30</b> <b>A01P 13/00</b></p> <p>(21) 331669 (22) 1999 02 25 (72) Naraniecki Bronisław, Woźnica Zenon, Bekierz Gerard, Jerzykiewicz Wojciech, Kuzior Stefan (73) Instytut Ciężkiej Syntezy Organicznej BLACHOWNIA, Kędzierzyn-Koźle (PL); Akademia Rolnicza, Poznań (PL) (54) Wielofunkcyjny biorozkładalny adiuwant roztworowy dla środków ochrony roślin</p> <hr/> <p>B1 (11) <b>192278</b> (41) 2000 03 27 8(51) <b>A01N 43/54</b> <b>A01P 3/00</b></p> <p>(21) 335019 (22) 1998 01 26 (30) 97 60036063 1997 01 30 US (86) 1998 01 26 PCT/US98/01381 (87) 1998 08 06 WO98/33381, PCT Gazette nr 31/98 (72) Crompton Martina Cajnar, Foor Stephen Ray, Julis Anthony Jay (73) E.I. DU PONT DE NEMOURS AND COMPANY, Wilmington (US) (54) Środek grzybobójczy</p> <hr/> <p>B1 (11) <b>192141</b> (41) 2000 01 03 8(51) <b>A01N 59/14</b> <b>A01N 59/00</b> <b>A61L 2/16</b></p> <p>(21) 333673 (22) 1997 12 02 (30) 96 19651415 1996 12 11 DE (86) 1997 12 02 PCT/EP97/06745 (87) 1998 06 18 WO98/25468, PCT Gazette nr 24/98 (72) Biering Holger, Bansemir Klaus-Peter, Sorns Joerg (73) HENKEL-ECOLAB GMBH + CO. OHG, Düsseldorf (DE) (54) Sposób dezynfekcji instrumentów medycznych</p> <hr/> <p>B1 (11) <b>192290</b> (41) 2002 06 03 8(51) <b>A22C 13/00</b> <b>A22B 4/10</b> <b>A23L 1/317</b></p> <p>(21) 348666 (22) 1999 07 14 (30) 98 193694 1998 11 17 US (86) 1999 07 14 PCT/US99/15909 (87) 2000 05 25 WO00/28837, PCT Gazette nr 21/00 (72) Moeller Patrick W. (73) HICKORY SPECIALTIES INCORPORATED, Brentwood (US) (54) Sposób okrywania wyrobu spożywczego kolagenem</p> <hr/> <p>B1 (11) <b>192289</b> (41) 1999 11 22 8(51) <b>A23K 1/10</b> <b>A23K 1/18</b></p> <p>(21) 333123 (22) 1997 11 05 (30) 96 9604077 1996 11 07 SE (86) 1997 11 05 PCT/SE97/01850 (87) 1998 05 14 WO98/19561, PCT Gazette nr 19/98 (72) Kossmann Heinrich, Ludvigsen Bent (73) ALFA LAVAL CORPORATE AB, Tumba (SE); Kossmann Heinrich, Tullinge (SE) (54) Sposób ciągłego wytwarzania peletek suchej karmy dla ryb i skorupiaków</p>	<p>B1 (11) <b>192258</b> (41) 2001 11 05 8(51) <b>A23K 1/18</b></p> <p>(21) 344437 (22) 1999 05 20 (30) 98 83510 1998 05 22 US (86) 1999 05 20 PCT/US99/11139 (87) 1999 12 02 WO99/60866, PCT Gazette nr 48/99 (72) Stookey George K. (73) ADVANCED RESEARCH AND TECHNOLOGY INSTITUTE, INC., Indianapolis (US) (54) Sucha karma dla zwierząt</p> <hr/> <p>B1 (11) <b>192262</b> (41) 2000 02 14 8(51) <b>A23L 1/315</b></p> <p>(21) 334978 (22) 1999 08 17 (76) Sławski Zakład Przetwórstwa Mięsa i Drobiu „BALCERZAK I SPÓŁKA” Spółka z o.o., Wróblów (PL) (54) Kabanosy drobiowe i sposób wytwarzania kabanosów drobiowych</p> <hr/> <p>B1 (11) <b>192182</b> (41) 2000 07 17 8(51) <b>A24C 5/18</b></p> <p>(21) 337684 (22) 2000 01 05 (30) 99 19901087 1999 01 14 DE (72) Heitmann Uwe (73) Hauni Maschinenbau AG, Hamburg (DE) (54) Urządzenie do wytwarzania rozszerzonego strumienia włókien tytoniowych</p> <hr/> <p>B1 (11) <b>192215</b> (41) 2003 07 14 8(51) <b>A41D 19/015</b></p> <p>(21) 351530 (22) 2002 01 04 (72) Roguś Stanisław, Kowalczyk Hieronim, Traczykowska Teresa, Koton Jolanta, Kowalski Piotr, Liwkowicz Jolanta, Szopa Janusz (73) Spółdzielnia Usług Techniczno-Handlowych i Wdrożeń ORPEL, Łódź (PL); Centralny Instytut Ochrony Pracy, Warszawa (PL) (54) Rękawice ochronne antywibracyjne</p> <hr/> <p>B1 (11) <b>192242</b> (41) 1999 12 20 8(51) <b>A47C 17/207</b> <b>A47C 17/00</b></p> <p>(21) 333619 (22) 1999 06 09 (30) 98 1004 1998 06 10 AT (72) Plattner Herbert (73) Hodry Metallwarenfabrik R. Hoppe Ges.m.b.H. &amp; Co.KG, Wiedeń (AT) (54) Mebel do siedzenia przekształcalny w łóżko</p> <hr/> <p>B1 (11) <b>192300</b> (41) 2002 08 26 8(51) <b>A47G 21/06</b></p> <p>(21) 346064 (22) 2001 02 21 (72) Czerwonka Grzegorz, Kowalski Krzysztof, Piekarski Bogdan, Sierawski Tadeusz (73) GERLACH Spółka Akcyjna, Drzewica (PL) (54) Rękojeść sztucców</p> <hr/> <p>B1 (11) <b>192324</b> (41) 2001 09 24 8(51) <b>A61B 16/00</b></p> <p>(21) 339046 (22) 2000 03 16 (72) Sikorski Krzysztof, Lewandowska-Szumieł Małgorzata, Szummer Andrzej</p>
---	--

(73) Politechnika Warszawska, Warszawa (PL)  
 (54) Urządzenie do badania żywych komórek w kontakcie z biomateriałami w warunkach dynamicznych in vitro

B1 (11) **192187** (41) 2004 04 05 8(51) **A61B 3/02**  
 (21) 356286 (22) 2002 09 25

(76) Litwin Dariusz, Warszawa (PL); Litwin Tadeusz, Warszawa (PL)  
 (54) Przyrząd do kontroli przezroczystych elementów własnego oka

B1 (11) **192118** (41) 2001 11 19 8(51) **A61K 31/205**  
**A61K 31/35**  
**A61P 19/10**

(21) 345030 (22) 1999 06 17  
 (30) 98RM 417 1998 06 23 IT  
 (86) 1999 06 17 PCT/IT99/00174  
 (87) 1999 12 29 WO99/66913, PCT Gazette nr 52/99  
 (72) Cavazza Claudio  
 (73) SIGMA-TAU HEALTHSCIENCE S.P.A., Pomezia (IT)  
 (54) Kompozycja, dodatek do pokarmu zawierający kompozycję i lek zawierający kompozycję

B1 (11) **192117** (41) 1998 11 23 8(51) **A61K 31/4422**  
**A61K 31/40**  
**A61P 9/12**

(21) 326246 (22) 1998 05 12  
 (30) 97 9701017 1997 05 13 ES  
 (72) Soler Pedro Canovas, Duarte Joaquin Delgadillo, Escuder Luis Manuel Micheto  
 (73) PROCTER & GAMBLE PHARMACEUTICALS S.A.R.L., Petit-Lancy (CH)  
 (54) Kompozycja o ustalonej dawce połączonego inhibitora enzymu przekształcającego angiotensynę i antagonisty kanału wapniowego i jej zastosowanie w leczeniu chorób sercowo-naczyniowych

B1 (11) **192273** (41) 2000 12 18 8(51) **A61K 31/495**  
**A61K 9/22**  
**A61P 31/04**

(21) 339349 (22) 1998 09 15  
 (30) 97 19742243 1997 09 25 DE  
 (86) 1998 09 15 PCT/EP98/05842  
 (87) 1999 04 01 WO99/15172, PCT Gazette nr 13/99  
 (72) Siefert Hans-Martin, Bosche Patrick, Stass Heino, Kettelhoit Stefan, Laich Tobias  
 (73) BAYER AKTIENGESELLSCHAFT, Leverkusen (DE)  
 (54) Preparat środka leczniczego w postaci pastylki o kontrolowanej dyfuzji lub w postaci układu matrycowego, o kontrolowanym uwalnianiu substancji czynnej

B1 (11) **192217** (41) 2000 12 18 8(51) **A61K 31/496**  
**A61P 27/06**

(21) 339453 (22) 1998 10 06  
 (30) 97RM 613 1997 10 10 IT  
 (86) 1998 10 06 PCT/IT98/00266  
 (87) 1999 04 22 WO99/18963, PCT Gazette nr 16/99  
 (72) Lisi Giuseppe  
 (73) LABORATOIRE MEDIDOM S.A., Geneva (CH)  
 (54) Zastosowanie flunaryzyny lub jej farmaceutycznie dopuszczalnej soli do wytwarzania oftalmicznego lekarstwa do miejscowego obniżenia nadciśnienia oka

B1 (11) **192274** (41) 2001 09 10 8(51) **A61K 31/50**  
**A61P 9/04**

(21) 343722 (22) 1999 04 23  
 (30) 98 980902 1998 04 23 FI  
 (86) 1999 04 23 PCT/FI99/00331  
 (87) 1999 11 04 WO99/55337, PCT Gazette nr 44/99

(72) Larma Ilkka, Backman Maarit  
 (73) ORION CORPORATION, Espoo (FI)  
 (54) Kompozycja farmaceutyczna zawierająca lewosimendan

B1 (11) **192203** (41) 2001 03 26 8(51) **A61K 31/519**  
**A61P 25/18**  
**A61K 9/08**

(21) 341092 (22) 1998 11 10  
 (30) 97 97203568 1997 11 17 EP  
 (86) 1998 11 10 PCT/EP98/07321  
 (87) 1999 05 27 WO99/25354, PCT Gazette nr 21/99  
 (72) François Marc Karel Jozef, Dries Willy Maria Albert Carlo, Basstanie Esther Dina Guido  
 (73) JANSSEN PHARMACEUTICA N.V., Beerse (BE)  
 (54) Kompozycja farmaceutyczna w postaci o przedłużonym działaniu antypsychotycznym i jej zastosowanie

B1 (11) **192272** (41) 2001 02 12 8(51) **A61K 31/55**  
**A61P 11/00**

(21) 340467 (22) 1998 11 13  
 (30) 97 97203548 1997 11 14 EP  
 (86) 1998 11 13 PCT/EP98/07330  
 (87) 1999 05 27 WO99/25356, PCT Gazette nr 21/99  
 (72) Andrews John Stuart  
 (73) AKZO NOBEL N.V., Arnhem (NL)  
 (54) Zastosowanie mirtazapiny

B1 (11) **192287** (41) 2000 12 18 8(51) **A61K 31/551**  
**A61P 25/08**

(21) 339446 (22) 1998 10 07  
 (30) 97 9721497 1997 10 09 GB  
 (86) 1998 10 07 PCT/EP98/06382  
 (87) 1999 04 22 WO99/18966, PCT Gazette nr 16/99  
 (72) Van Hoogevest Peter  
 (73) NOVARTIS AG, Bazylea (CH)  
 (54) Pozajelitowa kompozycja do podawania dożylnego

B1 (11) **192139** (41) 2001 04 09 8(51) **A61K 33/04**  
**A61P 35/00**

(21) 335918 (22) 1999 10 08  
 (72) Lubiński Jan, Zajączek Stanisław, Kowalska Elżbieta  
 (73) Lubiński Jan, Szczecin (PL); Zajączek Stanisław, Szczecin (PL); Kowalska Elżbieta, Szczecin (PL); Pomorska Akademia Medyczna, Szczecin (PL)  
 (54) Środek farmaceutyczny do suplementacji pożywienia dla ludzi oraz sposób wytwarzania środka farmaceutycznego do suplementacji pożywienia dla ludzi

B1 (11) **192195** (41) 1999 09 13 8(51) **A61K 35/42**

(21) 332119 (22) 1999 03 18  
 (72) Pietrzykowski Dariusz, Turowski Gabriel, Milewska Krystyna, Wolińska Małgorzata  
 (73) Przedsiębiorstwo Farmaceutyczne JELFA Spółka Akcyjna, Jelenia Góra (PL)  
 (54) Sposób otrzymywania kompleksu ubikwityn o aktywności biologicznej

B1 (11) **192226** (41) 2000 09 25 8(51) **A61K 36/80**  
**A61K 36/68**  
**A61K 36/537**  
**A61P 29/00**

(21) 332061 (22) 1999 03 18  
 (72) Matysik Grażyna, Szyszkowska Anna, Soczewiński Edward  
 (73) Akademia Medyczna im.prof.Feliksa Skubiszewskiego w Lublinie, Lublin (PL)  
 (54) Kompozycje ziołowe o działaniu synergicznym

- B1 (11) **192218** (41) 2000 09 11 8(51) **A61K 8/98**  
**A61Q 17/04**  
**A61Q 19/00**  
**A61Q 1/00**
- (21) 337814 (22) 1998 07 21  
(30) 97 19734544 1997 08 01 DE  
(86) 1998 07 21 PCT/DE98/02086  
(87) 1999 02 11 WO99/06011, PCT Gazette nr 06/99  
(72) Golz-Berner Karin, Zastrow Leonhard  
(73) LANCASTER GROUP GMBH, Mainz (DE)  
(54) Produkt kosmetyczny zawierający szelak i sposób jego wytwarzania
- 
- B1 (11) **192293** (41) 1998 12 07 8(51) **A61K 9/36**  
**A61K 9/50**  
**A61K 31/38**
- (21) 326134 (22) 1998 05 01  
(30) 97 867196 1997 05 29 US  
(72) Anderson Neil Robert, Harrison Roger Garrick, Lynch Daniel Frederick, Oren Peter Lloyd  
(73) ELI LILLY AND COMPANY, Indianapolis (US)  
(54) Peletka dojelitowa, preparat dojelitowy, kapsułka żelatynowa i sposób wytwarzania peletek dojelitowych
- 
- B1 (11) **192270** (41) 2001 07 16 8(51) **A61K 9/50**  
**A61K 47/34**  
**A61K 31/7048**
- (21) 342858 (22) 1999 03 18  
(30) 98 60079574 1998 03 19 US  
98 9815801 1998 07 21 GB  
(86) 1999 03 18 PCT/US99/05938  
(87) 1999 09 23 WO99/47073, PCT Gazette nr 38/99  
(72) Chern Rey T., Zingerman Joel R.  
(73) MERCK & CO., INC., Rahway (US)  
(54) Ciekła kompozycja polimeryczna do kontrolowanego uwalniania eprinomektyny
- 
- B1 (11) **192122** (41) 2001 09 24 8(51) **A61L 15/24**  
**A61L 15/60**
- (21) 344082 (22) 1999 04 20  
(30) 98 9801490 1998 04 28 SE  
(86) 1999 04 20 PCT/SE99/00627  
(87) 1999 11 04 WO99/55393, PCT Gazette nr 44/99  
(72) Strandqvist Kersti  
(73) SCA HYGIENE PRODUCTS AB, Göteborg (SE)  
(54) Struktura chłonna w wyrobie chłonnym i wyrób chłonny
- 
- B1 (11) **192213** (41) 2001 10 08 8(51) **A61L 15/44**  
**A61K 9/70**  
**A61K 31/48**  
**A61P 25/16**
- (21) 344160 (22) 1999 05 12  
(30) 98 19821788 1998 05 15 DE  
(86) 1999 05 12 PCT/EP99/03278  
(87) 1999 11 25 WO99/59558, PCT Gazette nr 47/99  
(72) Wolff Hans-Michael, Arth Christoph, Kollmeyer-Seeger Andreas, Rimpler Stephan  
(73) SCHWARZ PHARMA AG, Monheim (DE)  
(54) Poprzeczskórny układ terapeutyczny (TTS) zawierający pergolid
- 
- B1 (11) **192297** (41) 2002 04 08 8(51) **A62C 4/02**
- (21) 347582 (22) 1999 11 09  
(30) 98 9824532 1998 11 10 GB  
(86) 1999 11 09 PCT/GB99/03724  
(87) 2000 05 18 WO00/27479, PCT Gazette nr 20/00  
(72) Reade Charles, Osborn
- 
- (73) COLSON ENGINEERING LIMITED, Swindon (GB)  
(54) Tłumik płomieni
- 
- B1 (11) **192198** (41) 2002 05 20 8(51) **A62C 5/00**
- (21) 348335 (22) 1999 12 17  
(30) 98RM 786 1998 12 22 IT  
(86) 1999 12 17 PCT/IT99/00413  
(87) 2000 06 29 WO00/37142, PCT Gazette nr 26/00  
(72) Rondino Angelo  
(73) FIRECOM S.R.L., Monterotondo scalo RM (IT)  
(54) Przenośne urządzenie przeciwpożarowe typu aerozolowego
- 
- B1 (11) **192267** (41) 2003 12 29 8(51) **A62D 3/00**
- (21) 354173 (22) 2000 08 02  
(30) 99 19936324 1999 08 02 DE  
(86) 2000 08 02 PCT/EP00/07486  
(87) 2001 02 08 WO01/08753, PCT Gazette nr 06/01  
(72) Schwetlick Wolfgang  
(73) GEODUR CIS AG, Zug (CH)  
(54) Kompozycja do obróbki materiałów odpadowych, jej zastosowanie oraz sposób obróbki materiałów odpadowych
- 
- B1 (11) **192168** (41) 1999 12 20 8(51) **B01D 53/50**  
**B01J 20/04**  
**B09B 3/00**  
**C01D 7/18**
- (21) 326955 (22) 1998 06 18  
(72) Jasiński Andrzej, Balak Czesław, Pobiegły Stanisław, Tworek Hieronim, Parnicki Władysław, Skoczyła Stanisław  
(73) Zakład Realizacyjno-Projektowy Obiektów Ochrony Ekologicznej EKO-PAR Sp. z o.o., Kraków (PL)  
(54) Sposób przygotowania środka odsiarczającego
- 
- B3 (11) **192154** (41) 2000 10 09 8(51) **B01D 53/74**  
**F23K 3/02**  
**F23C 5/00**  
**F23B 7/00**
- (21) 332265 (22) 1999 03 26  
(61) 171108  
(72) Tymowski Henryk, Ścierański Klemens, Pejm Sebastian, Tchórz Janusz, Więcek Piotr, Gruszka Stanisław, Bujny Marek, Baron Eugeniusz, Dziubany Andrzej, Ćwioro Andrzej, Tyc Lech Jacek  
(73) POŁUDNIOWY KONCERN ENERGETYCZNY Spółka Akcyjna, Katowice (PL)  
(54) Sposób i układ do zmniejszania zawartości NO<sub>x</sub> w spalinach
- 
- B1 (11) **192119** (41) 2002 06 03 8(51) **B01F 17/18**
- (21) 344057 (22) 2000 11 23  
(72) Hariasz Janusz, Marciński Marek, Czuj-Pękalska Anna, Szczepaniak Zenon, Suwak Ireneusz, Waszczyk Krzysztof, Żółtański Antoni, Zawieruszyński Kazimierz, Zawadzki Mieczysław  
(73) ICSO CHEMICAL PRODUCTION Spółka z o.o., Kędzierzyn-Koźle (PL)  
(54) Emulgator do wytwarzania kationowych emulsji asfaltowych
- 
- B1 (11) **192176** (41) 1999 10 11 8(51) **B01J 27/26**  
**B01J 31/06**  
**C08G 65/10**  
**C08G 59/68**  
**C08K 3/10**
- (21) 332729 (22) 1997 10 14  
(30) 96 731495 1996 10 16 US  
(86) 1997 10 14 PCT/EP97/05638  
(87) 1998 04 23 WO98/16310, PCT Gazette nr 16/98  
(72) Le-Khac Bi  
(73) ARCO CHEMICAL TECHNOLOGY, L.P., Greenville (US)  
(54) Cyjanekowy katalizator dimetaliczny zawierający polimery funkcjonalizowane

- B1 (11) **192276** (41) 2000 04 10 8(51) **B03B 9/06**  
**B09B 3/00**  
**C05F 9/00**
- (21) 335305 (22) 1998 02 17  
(30) 97 97810096 1997 02 24 EP  
(86) 1998 02 17 PCT/EP98/00888  
(87) 1998 09 03 WO98/38145, PCT Gazette nr 35/98  
(72) Rindelaub Frank  
(73) LINDE AG, Wiesbaden (DE)  
(54) Biologiczno-termiczny sposób obróbki odpadów i instalacja do biologiczno-termicznej obróbki odpadów
- 
- B1 (11) **192212** (41) 2001 11 19 8(51) **B05D 1/34**
- (21) 344788 (22) 1999 06 16  
(30) 98 9802223 1998 06 22 SE  
98 9802222 1998 06 22 SE  
98 9802224 1998 06 22 SE  
98 9803549 1998 10 16 SE  
98 9803550 1998 10 16 SE  
98 9803551 1998 10 16 SE  
(86) 1999 06 16 PCT/SE99/01084  
(87) 1999 12 29 WO99/67028, PCT Gazette nr 52/99  
(72) Nasli-Bakir Benyahia, Lindberg Stefan, Janackovic Anna  
(73) AKZO NOBEL N.V., Arnhem (NL)  
(54) Sposób nakładania zestawu klejącego żywicy aminowej i utwardzacza na podłoże i kompozycja utwardzacza zestawu klejącego żywicy aminowej i utwardzacza do nakładania na podłoże
- 
- B1 (11) **192310** (41) 2002 06 17 8(51) **B09B 1/00**  
**B09C 1/00**  
**C02F 11/16**  
**C02F 1/64**
- (21) 344380 (22) 2000 12 08  
(72) Kalembsa Dorota, Kalembsa Stanisław  
(73) Akademia Podlaska, Siedlce (PL)  
(54) Sposób utylizacji związków żelaza i manganu wydzielonych przy oczyszczaniu wody
- 
- B1 (11) **192147** (41) 2003 06 02 8(51) **B09C 1/00**  
**B09B 3/00**  
**A01B 79/02**
- (21) 350836 (22) 2001 11 23  
(72) Krzaklewski Wojciech, Pietrzykowski Marcin  
(73) Akademia Rolnicza im. Hugona Kołłątaja, Kraków (PL)  
(54) Sposób wykonywania obudowy biologicznej pylistych terenów przemysłowych, zwłaszcza jałowych i fitotoksycznych składowisk odpadów po flotacji rud metali nieżelaznych
- 
- B1 (11) **192264** (41) 2002 07 01 8(51) **B21D 41/02**  
**B21D 26/14**
- (21) 344813 (22) 2000 12 22  
(72) Bednarczyk Józef, Radło Jacek, Mickowski Maciej, Głuch Gerard  
(73) Akademia Górniczo-Hutnicza im. Stanisława Staszica, Kraków (PL)  
(54) Urządzenie do elektrodynamicznego rozpęczania metalowych elementów rurowych
- 
- B1 (11) **192123** (41) 2000 10 09 8(51) **B21D 51/26**  
**B65D 85/80**
- (21) 339166 (22) 2000 03 22  
(30) 99 9903725 1999 03 25 FR  
(72) Neret Jean-Louis, Quereux Franck  
(73) SERAP INDUSTRIES, Gorrion (FR)  
(54) Sposób wytwarzania kadzi i kadź
- 
- B1 (11) **192211** (41) 2002 10 21 8(51) **B21D 53/00**  
**B21D 39/03**
- (21) 347191 (22) 2001 04 19
- 
- (76) Dolny Anna LAGUNA, Gdańsk (PL)  
(54) Sposób wytwarzania złącza blach prostopadłych i złącze blach prostopadłych
- 
- B1 (11) **192135** (41) 2003 06 02 8(51) **B23P 17/00**  
**C21D 8/12**
- (21) 351738 (22) 2000 05 19  
(30) 99RM 334 1999 05 26 IT  
(86) 2000 05 19 PCT/EP00/04577  
(87) 2000 12 07 WO00/73517, PCT Gazette nr 49/00  
(72) Ban Gabor  
(73) ACCIAI SPECIALI TERNI S.P.A., Terni (IT)  
(54) Sposób ulepszenia magnetycznych właściwości arkuszy elektrycznej, teksturowanej stali krzemowej poprzez obróbkę laserową
- 
- B1 (11) **192138** (41) 2002 04 08 8(51) **B24B 3/26**
- (21) 342832 (22) 2000 09 28  
(76) Skowroński Ryszard, Warszawa (PL)  
(54) Ostrzałka do ręcznego ostrzenia wiertel krętych z chwytem cylindrycznym
- 
- B1 (11) **192153** (41) 2002 02 11 8(51) **B24B 39/06**  
**B23P 9/00**
- (21) 341877 (22) 2000 08 03  
(72) Olszak Wiesław  
(73) Politechnika Szczecińska, Szczecin (PL)  
(54) Głowica do tocznego nagniatania płaszczyzn
- 
- B1 (11) **192121** (41) 2002 01 28 8(51) **B27K 3/00**
- (21) 341689 (22) 2000 07 24  
(72) Kyzioł Lesław  
(73) Akademia Marynarki Wojennej im. Bohaterów Westerplatte, Gdynia (PL)  
(54) Sposób modyfikowania drewna naturalnego dla kształtowania jego własności
- 
- B1 (11) **192275** (41) 2001 06 04 8(51) **B28B 11/14**
- (21) 336824 (22) 1999 11 27  
(72) Małecki Marek, Protasiewicz Mirosław  
(73) SOLBET Spółka z o.o., Solec Kujawski (PL)  
(54) Zestaw urządzeń do cięcia bloku z betonu komórkowego
- 
- B1 (11) **192249** (41) 2001 10 22 8(51) **B29C 70/32**  
**B29D 23/00**
- (21) 344326 (22) 2000 01 28  
(30) 99 19912297 1999 03 19 DE  
(86) 2000 01 28 PCT/EP00/00649  
(87) 2000 09 28 WO00/56525, PCT Gazette nr 39/00  
(72) Knauder Josef  
(73) HOBAS ENGINEERING GMBH, Klagenfurt (AT)  
(54) Ramię doprowadzające
- 
- B1 (11) **192146** (41) 2002 04 22 8(51) **B30B 9/32**
- (21) 343330 (22) 2000 10 18  
(72) Decowski Andrzej, Rydarowski Henryk, Walczak Kazimierz, Wachowicz Jan  
(73) Główny Instytut Górnictwa, Katowice (PL)  
(54) Urządzenie do zgniatania karoserii samochodowych
- 
- B1 (11) **192254** (41) 1998 09 28 8(51) **B32B 27/32**  
**B32B 27/18**  
**C08K 5/20**  
**C08J 5/18**  
**G09F 3/10**
- (21) 325393 (22) 1998 03 17  
(30) 97 9705509 1997 03 18 GB  
(72) Mackenzie Davidson Paul Malcolm, Govler Rebecca Karen, Biddiscombe Helen Ann, Ott Marc Fritz Manfred

(73) Trespaphan GmbH, Neunkirchen/Saar (DE)  
(54) Etykiety polimerowe

B1 (11) **192322** (41) 2001 01 15 8(51) **B60G 11/00**  
**B60G 17/00**

(21) 334331 (22) 1999 07 12  
(76) Olędzki Wiesław Julian, Warszawa (PL); Szkoła Główna  
Gospodarstwa Wiejskiego, Warszawa (PL)  
(54) Zawieszenie sprężyste do pojazdów, zwłaszcza drogowych  
i terenowych

B1 (11) **192304** (41) 2001 05 21 8(51) **B60J 5/04**  
**B60R 13/02**

(21) 342194 (22) 1999 02 05  
(30) 98 19804781 1998 02 06 DE  
(86) 1999 02 05 PCT/EP99/00750  
(87) 1999 08 12 WO99/39931, PCT Gazette nr 32/99  
(72) Brück Eduard  
(73) Carcoustic Tech Center GmbH, Leverkusen (DE)  
(54) Element drzewiowy

B1 (11) **192209** (41) 2000 04 10 8(51) **B60K 6/06**  
**B60L 11/16**  
**B60W 10/00**

(21) 335209 (22) 1998 02 14  
(30) 97 19709675 1997 03 11 DE  
97 19745995 1997 10 20 DE  
(86) 1998 02 14 PCT/DE98/00422  
(87) 1998 09 17 WO98/40647, PCT Gazette nr 37/98  
(72) Koelle Gerhard, Ahner Peter, Bolz Martin-Peter, Glauning  
Jourgen  
(73) ROBERT BOSCH GMBH, Stuttgart (DE)  
(54) Agregat napędowy dla samochodów, z silnikiem spalinowym

B1 (11) **192219** (41) 2001 02 12 8(51) **B61B 10/02**  
**B61B 3/00**

(21) 334815 (22) 1999 08 05  
(72) Telązka Paweł, Marciniak Zbyszek, Famulski Wiesław  
(73) Fabryka Maszyn Górniczych PIOMA SA, Piotrków Trybunalski (PL)  
(54) Kabina osobowa podwieszona kolei szynowej

B1 (11) **192220** (41) 2001 02 12 8(51) **B61B 10/02**  
**B61B 3/00**

(21) 334814 (22) 1999 08 05  
(72) Telązka Paweł, Marciniak Zbyszek, Famulski Wiesław  
(73) Fabryka Maszyn Górniczych PIOMA SA, Piotrków Trybunalski (PL)  
(54) Kabina transportowa szynowej kolei podwieszona

B1 (11) **192184** (41) 2001 02 12 8(51) **B61B 3/00**  
**B66C 1/12**

(21) 334811 (22) 1999 08 05  
(72) Telązka Paweł, Rogowski Mieczysław  
(73) Fabryka Maszyn Górniczych PIOMA SA, Piotrków Trybunalski (PL)  
(54) Trawersa nośna szynowej kolei podwieszona

B1 (11) **192185** (41) 2001 02 12 8(51) **B61B 3/00**

(21) 334810 (22) 1999 08 05  
(72) Marciniak Zbyszek, Szewczyk Roman  
(73) Fabryka Maszyn Górniczych PIOMA SA, Piotrków Trybunalski (PL)  
(54) Rozjazd szynowy kolei podwieszona

B1 (11) **192214** (41) 2001 02 12 8(51) **B61B 3/00**  
**B61B 10/02**

(21) 334812 (22) 1999 08 05  
(72) Telązka Paweł, Marciniak Zbyszek, Famulski Wiesław  
(73) Fabryka Maszyn Górniczych PIOMA SA, Piotrków Trybunalski (PL)  
(54) Zawiesie kabiny transportowej w szynowej kolei podwieszona

B1 (11) **192221** (41) 2001 02 12 8(51) **B61B 3/00**  
**B61B 13/04**

(21) 334813 (22) 1999 08 05  
(72) Telązka Paweł, Marciniak Zbyszek, Famulski Wiesław  
(73) Fabryka Maszyn Górniczych PIOMA SA, Piotrków Trybunalski (PL)  
(54) Wózek nośny jednoszynowej kolei podwieszona

B1 (11) **192265** (41) 2003 08 11 8(51) **B63C 7/12**  
**B63C 11/44**

(21) 352083 (22) 2002 02 07  
(72) Korta Henryk, Rutkowski Grzegorz  
(73) Akademia Morska, Gdynia (PL)  
(54) Batychron

B1 (11) **192143** (41) 2000 07 03 8(51) **B63G 8/40**

(21) 330646 (22) 1998 12 30  
(72) Westerski Włodzimierz, Zachara Stanisław  
(73) Uniwersytet Gdański, Gdańsk (PL)  
(54) Urządzenie do łączenia obiektów podwodnych, zwłaszcza  
okrętów pozostających w zanurzeniu

B1 (11) **192224** (41) 2001 06 04 8(51) **B63H 23/30**  
**F16D 25/061**

(21) 342364 (22) 1999 11 20  
(30) 98 19854570 1998 11 26 DE  
(86) 1999 11 20 PCT/EP99/08967  
(87) 2000 06 02 WO00/30933, PCT Gazette nr 22/00  
(72) Holmegaard Themsen Jesper Thomas  
(73) MAN B & W DIESEL A/S, Copenhagen (DK)  
(54) Sprzęgło

B1 (11) **192243** (41) 1999 09 27 8(51) **B64B 1/14**

(21) 325407 (22) 1998 03 18  
(76) Rzeźnicki Jerzy, Warszawa (PL)  
(54) Aerostat próżniowy

B1 (11) **192292** (41) 2001 02 12 8(51) **B65D 41/17**  
**B65D 47/26**  
**B65D 51/18**  
**B65D 47/08**

(21) 340599 (22) 1998 10 26  
(30) 97 19747426 1997 10 28 DE  
98 19804052 1998 02 03 DE  
98 19815307 1998 04 06 DE  
98 19824714 1998 06 03 DE  
(86) 1998 10 26 PCT/EP98/06781  
(87) 1999 05 06 WO99/21772, PCT Gazette nr 18/99  
(72) Suffa Udo  
(73) ALPLA WERKE ALWIN LEHNER GMBH & CO.KG, Hard (AT)  
(54) Zamknięcie nakładane, współpracujące z pojemnikiem butel-  
kowym

B1 (11) **192136** (41) 2002 01 14 8(51) **B65D 47/08**

(21) 348590 (22) 2001 07 11  
(30) 00 10034119 2000 07 13 DE  
(72) Suffa Udo  
(73) ALPLA-Werke Alwin Lehner GmbH & Co.KG, Hard (AT)  
(54) Zamknięcie do pojemnika

B1 (11) **192298** (41) 2004 04 05 8(51) **B65D 47/12**

(21) 355234 (22) 2000 10 18  
(30) 99 19950107 1999 10 18 DE  
(86) 2000 10 18 PCT/EP00/10251  
(87) 2001 04 26 WO01/28868, PCT Gazette nr 17/01  
(72) Suffa Udo  
(73) ALPLA-WERKE ALWIN LEHNER GMBH & CO. KG, Hard (AT)  
(54) Kołpak zamykający z butelkowym pojemnikiem



- B1 (11) **192317** (41) 1998 08 17 8(51) **B65D 8/14**  
**B65D 85/34**  
**B65D 21/06**  
(21) 324716 (22) 1998 02 06  
(30) 97EP 9700566 1997 02 07 WO  
(72) Umiker Hans  
(73) IFCO Systems GmbH, Pullach (DE)  
(54) Pojemnik składany
- 
- B1 (11) **192128** (41) 1998 09 28 8(51) **B65D 8/22**  
**B65D 35/08**  
**B65D 1/28**  
(21) 325456 (22) 1998 03 20  
(30) 97TO 238 1997 03 21 IT  
(72) Vercelli Luigino, Rispoli Giuseppe  
(73) PAROS S.r.l., Torino (IT)  
(54) Opakowanie, zwłaszcza do pakowania produktów oraz sposób wytwarzania opakowania, zwłaszcza do pakowania produktów
- 
- B1 (11) **192169** (41) 2001 05 07 8(51) **B65G 7/08**  
**A01F 25/14**  
(21) 336246 (22) 1999 10 25  
(72) Bęben Marek  
(73) NOTUS Spółka z o.o., Rawa Mazowiecka (PL)  
(54) Wywrotnica
- 
- B1 (11) **192230** (41) 2001 04 09 8(51) **B66D 1/44**  
(21) 335750 (22) 1999 09 30  
(72) Bortkiewicz Władysław  
(73) Przemysłowy Instytut Maszyn Budowlanych, Kobyłka (PL)  
(54) Układ hydrauliczny do jednokierunkowego, regulowanego naciągu liny wciągarki
- 
- B1 (11) **192216** (41) 2002 06 17 8(51) **B67D 1/04**  
(21) 348819 (22) 1999 12 14  
(30) 98 29822430 1998 12 16 DE  
99 1012802 1999 08 10 NL  
(86) 1999 12 14 PCT/NL99/00770  
(87) 2000 06 22 WO00/35803, PCT Gazette nr 25/00  
(72) Vlooswijk Johannes Jacobus Thomas, Van Der Klaauw Guido Petrus Johannes  
(73) HEINEKEN TECHNICAL SERVICES B.V., Amsterdam (NL)  
(54) Pojemnik do przechowywania i dozowania piwa i zastosowanie pojemnika
- 
- B1 (11) **192266** (41) 2002 01 14 8(51) **C01B 3/38**  
**C01B 3/32**  
(21) 345848 (22) 1998 07 21  
(86) 1998 07 21 PCT/EP98/04563  
(87) 2000 02 03 WO00/05168, PCT Gazette nr 05/00  
(72) Dybkjaer Ib, Seier Christensen Peter, Lucassen Hansen Viggo, Rostrup-Nielsen J. R.  
(73) HALDOR TOPSOE A/S, Lyngby (DK)  
(54) Sposób wytwarzania gazu bogatego w wodór i tlenek węgla na drodze reformingu
- 
- B1 (11) **192181** (41) 2001 08 13 8(51) **C01G 49/00**  
**C07F 15/02**  
(21) 338208 (22) 2000 02 02  
(72) Ziemiański Leszek, Łukasik Zofia, Stanik Winicjusz, Chłobowski Kazimierz, Chaberko Janusz, Gałczyński Jerzy, Hubicki Zbigniew, Musiał Czesław  
(73) Przedsiębiorstwo Chemiczne ODCZYNNIKI Sp. z o.o., Lublin (PL)  
(54) Sposób otrzymywania karboksylanów żelaza (III)
- 
- B1 (11) **192166** (41) 2001 07 30 8(51) **C02F 1/72**  
**C02F 1/48**  
(21) 338090 (22) 2000 01 25
- 
- (72) Krzemieniewski Mirosław, Zieliński Marcin  
(73) Uniwersytet Warmińsko-Mazurski w Olsztynie, Olsztyn (PL)  
(54) Sposób podczyszczania ścieków bytowo-gospodarczych i przemysłowych
- 
- B1 (11) **192229** (41) 2000 11 06 8(51) **C02F 3/10**  
**C02F 1/62**  
**B01J 20/26**  
(21) 332918 (22) 1999 04 30  
(72) Kowalska Ewa, Borensztein Marek, Ostrowski Edward, Wielogosz Zbigniew, Róg Stanisław, Kosiński Władysław, Grażewicz Janusz  
(73) Instytut Chemii Przemysłowej im. Prof. Ignacego Mościckiego, Warszawa (PL)  
(54) Materiał porowaty do oczyszczania ścieków i uzdatniania wody
- 
- B1 (11) **192161** (41) 2001 08 27 8(51) **C02F 3/32**  
(21) 338570 (22) 2000 02 23  
(72) Jucherski Andrzej, Walczowski Andrzej, Przykowski Andrzej  
(73) Instytut Budownictwa, Mechanizacji i Elektryfikacji Rolnictwa, Warszawa (PL)  
(54) Układ zespołów do oczyszczania ścieków
- 
- B1 (11) **192175** (41) 2002 06 17 8(51) **C03C 3/06**  
**C03B 20/00**  
(21) 344381 (22) 2000 12 08  
(72) Stręk Wiesław, Maruszewski Krzysztof, Hreniak Dariusz, Jasiński Marek  
(73) KOLT S.A. Przedsiębiorstwo Techniczno-Handlowe, Warszawa (PL)  
(54) Sposób wytwarzania metodą zol-żel szkielek kwarcowych, zwłaszcza aktywowanych jonami metali ziem rzadkich
- 
- B1 (11) **192252** (41) 1998 09 28 8(51) **C04B 18/16**  
(21) 325384 (22) 1998 03 17  
(30) 97 19711663 1997 03 20 DE  
(72) Felber Alois  
(73) STO AG, Stuehlingen (DE)  
(54) Zastosowanie resztek materiałów budowlanych, zwłaszcza tynków, do wytwarzania mas wzmacniających, klejących i szpachlowych przeznaczonych dla budownictwa
- 
- B1 (11) **192197** (41) 2003 06 02 8(51) **C05C 9/02**  
**C05G 3/00**  
(21) 350955 (22) 2001 11 29  
(72) Kamiński Marek, Kozioł Bolesław, Rak Jan, Ratajek Włodzimierz, Sas Józef, Szczepański Wiesław  
(73) Instytut Nawozów Sztucznych, Puławy (PL)  
(54) Preparat do kondycjonowania nawozów, zwłaszcza mocznika
- 
- B1 (11) **192247** (41) 2004 07 26 8(51) **C05D 5/00**  
**C05D 3/02**  
**C05G 3/00**  
**B01J 2/16**  
(21) 357469 (22) 1999 11 23  
(86) 1999 11 23 PCT/EP99/09161  
(87) 2001 05 31 WO01/38258, PCT Gazette nr 22/01  
(72) Odegard Marit Rod, Chys Jan, Vanmarcke Luc, Stevens Robert, Nevejans Rudy  
(73) YARA INTERNATIONAL ASA, Oslo (NO)  
(54) Kompozycja chemiczna do stosowania jako dodatek do nawozów sztucznych, sposób wytwarzania kompozycji chemicznej i zastosowanie kompozycji chemicznej
- 
- B1 (11) **192316** (41) 1999 12 20 8(51) **C07C 15/46**  
**C07C 7/20**  
**C07B 63/04**  
(21) 333168 (22) 1999 05 17

(30) 98 95426 1998 06 10 US  
 (72) Hyde Zara, Lewis Vincent Edward  
 (73) ONDEO Nalco Energy Services, L.P., Sugarland (US)  
 (54) Sposób powstrzymywania tworzenia się polimerów w procesie wytwarzania styrenu

B1 (11) **192180** (41) 2000 12 04 8(51) **C07C 227/22**  
**C07B 53/00**

(21) 339296 (22) 1998 08 11  
 (30) 97 60059204 1997 09 18 US  
 (86) 1998 08 11 PCT/US98/16652  
 (87) 1999 03 25 WO99/14184, PCT Gazette nr 12/99  
 (72) Bryans Justin Stephen, Morrell Andrew Ian  
 (73) WARNER-LAMBERT COMPANY, Morris Plains (US)  
 (54) Sposób wytwarzania analogów gabapentyny o wzorze I,II,III,IV

B1 (11) **192148** (41) 2000 09 11 8(51) **C07C 255/45**  
**C07D 335/04**  
**A01N 53/14**

(21) 331788 (22) 1999 03 05  
 (72) Jończyk Andrzej, Koćmierowski Tomasz  
 (73) Politechnika Warszawska, Warszawa (PL)  
 (54) Nowe 1,1-dipodstawione-2-cyjanocyklopropany i sposób wytwarzania 1,1-dipodstawionych-2-cyjanocyklopropanów

B1 (11) **192245** (41) 2000 07 03 8(51) **C07C 37/60**

(21) 330679 (22) 1998 12 31  
 (72) Kowalak Stanisław, Nowińska Krystyna, Reitzmann Andreas, Emig Gerhard, Klemm Elias  
 (73) Uniwersytet im. Adama Mickiewicza, Poznań (PL)  
 (54) Sposób otrzymywania fenolu

B1 (11) **192178** (41) 2000 08 14 8(51) **C07C 65/10**  
**C07C 51/42**

(21) 331398 (22) 1999 02 11  
 (72) Heropolitański Ryszard, Grzywa Edward, Grzywa-Niksińska Irena, Machałowska Małgorzata, Król Jan, Lewicki Lech, Lamparski Andrzej  
 (73) Instytut Chemii Przemysłowej im. Prof. Ignacego Mościckiego, Warszawa (PL); Zakłady Farmaceutyczne POLPHARMA S.A., Starogard Gdański (PL)  
 (54) Sposób oczyszczania surowego kwasu salicylowego

B1 (11) **192284** (41) 1999 01 18 8(51) **C07D 207/08**

(21) 321008 (22) 1997 07 08  
 (72) Wachal Teresa, Chilmonczyk Zdzisław, Cybulski Jacek  
 (73) Instytut Farmaceutyczny, Warszawa (PL)  
 (54) Sposób wytwarzania 1-[N-[(S)-1-karboksy-3-fenylpropylo]-L-alanylo]-L-proliny

B1 (11) **192244** (41) 1998 06 08 8(51) **C07D 207/34**  
**A61K 31/40**  
**A61P 3/06**

(21) 324532 (22) 1996 07 08  
 (30) 95 60001454 1995 07 17 US  
 (86) 1996 07 08 PCT/US96/11367  
 (87) 1997 02 06 WO97/03958, PCT Gazette nr 07/97  
 (72) McKenzie Ann T.  
 (73) WARNER-LAMBERT COMPANY, Morris Plains (US)  
 (54) Krystaliczna forma III hydratu atorwastatyny, kompozycja farmaceutyczna ją zawierająca oraz jej zastosowanie do wytwarzania leku

B1 (11) **192131** (41) 1999 01 18 8(51) **C07D 215/04**  
**B01D 9/00**  
**B01D 3/14**

(21) 327225 (22) 1998 07 03  
 (30) 97 19728835 1997 07 05 DE

(72) Talbiersky Jörg, Fuhrmann Edgar, Janneck Heinz-Günter  
 (73) RÜTGERS VFT AG, Castrop-Rauxel (DE)  
 (54) Sposób oczyszczania chinaldyny

B1 (11) **192309** (41) 1998 12 07 8(51) **C07D 239/94**  
**C07D 239/88**

**C07D 401/12**  
**C07D 403/12**  
**C07D 409/12**  
**C07D 413/12**  
**C07D 417/12**  
**A61K 31/505**

(21) 327310 (22) 1996 12 13  
 (30) 96 96402190 1996 10 15 EP  
 (86) 1996 12 13 PCT/GB96/03075  
 (87) 1997 06 26 WO97/22596, PCT Gazette nr 27/97  
 (72) Lohmann Jean-Jacques Marcel, Hennequin Laurent Francois André, Thomas Andrew Peter  
 (73) AstraZeneca UK Limited, Londyn (GB)  
 (54) Pochodne chinazoliny, sposób jej wytwarzania, zawierająca ją kompozycja farmaceutyczna, oraz jej zastosowanie

B1 (11) **192303** (41) 2001 03 12 8(51) **C07D 251/54**

(21) 335215 (22) 1999 08 31  
 (72) Kucharski Mieczysław, Kijowska Dorota  
 (73) Politechnika Rzeszowska im. Ignacego Łukasiewicza, Rzeszów (PL)  
 (54) Sposób otrzymywania polieteroli z pierścieniem 1,3,5-triazynowym

B1 (11) **192126** (41) 1999 02 15 8(51) **C07D 261/06**  
**C07D 261/18**  
**A61K 31/42**

(21) 327901 (22) 1998 08 07  
 (30) 97 19734438 1997 08 08 DE  
 97 19756093 1997 12 17 DE  
 (72) Faasch Holger, Hedtmann Udo, Westenfelder Uwe, Paulus Erich  
 (73) Sanofi-Aventis Deutschland GmbH, Frankfurt nad Menem (DE)  
 (54) Nowa postać krystaliczna N-(4-trifluorometylofenylo)-5-metyloizoksazolo-4-karboksyamidu, sposób wytwarzania postaci krystalicznych tego związku i środków farmaceutyczny

B1 (11) **192164** (41) 1997 12 22 8(51) **C07D 413/06**

**C07D 401/06**  
**C07C 219/22**  
**A61K 31/445**

(21) 321640 (22) 1996 01 30  
 (30) 95 9501016 1995 01 30 FR  
 95 9508046 1995 07 04 FR  
 95 9513005 1995 11 03 FR

(86) 1996 01 30 PCT/FR96/00152  
 (87) 1996 08 08 WO96/23787, PCT Gazette nr 36/96  
 (72) Emonds-Alt Xavier, Grossriether Isabelle, Gueule Patrick, Proietto Vincenzo, Van Broeck Didier  
 (73) SANOFI-AVENTIS, Paryż (FR)  
 (54) Nowe podstawione związki heterocykliczne, kompozycje farmaceutyczne zawierające te związki i związki pośrednie

B1 (11) **192201** (41) 2000 05 22 8(51) **C07D 417/14**

**C07D 417/12**  
**A61K 31/425**  
**A61P 3/10**

(21) 335903 (22) 1998 03 17  
 (30) 97 19711616 1997 03 20 DE  
 (86) 1998 03 17 PCT/EP98/01535  
 (87) 1998 10 01 WO98/42704, PCT Gazette nr 39/98  
 (72) Wolff Hans-Peter, Witte Ernst-Christian, Kühnle Hans-Frieder

(73) ROCHE DIAGNOSTICS GMBH, Mannheim (DE)  
 (54) Sposób wytwarzania tiazolidynodionów, nowy tiazolidynodion, środek leczniczy i zastosowanie nowego tiazolidynodionu

B1 (11) **192191** (41) 2001 03 26 8(51) **C07D 473/04**  
 (21) 335623 (22) 1999 09 23  
 (72) Lubczak Jacek, Cisek-Cicirko Irmina  
 (73) Politechnika Rzeszowska im. I. Łukasiewicza, Rzeszów (PL)  
 (54) Sposób otrzymywania polieteroli z pierścieniem purynowym

B1 (11) **192163** (41) 1999 10 25 8(51) **C07D 495/04**  
**A61K 31/505**  
**A61P 9/00**  
**A61P 15/10**

(21) 332970 (22) 1997 10 08  
 (30) 96 19644228 1996 10 24 DE  
 (86) 1997 10 08 PCT/EP97/05530  
 (87) 1998 04 30 WO98/17668, PCT Gazette nr 17/98  
 (72) Jonas Rochus, Schelling Pierre, Christadler Maria, Kluxen Franz-Werner  
 (73) MERCK PATENT GMBH, Darmstadt (DE)  
 (54) Tienopirymidyny inhibujące fosfodiesterazę V

B1 (11) **192255** (41) 2002 07 01 8(51) **C07F 7/18**  
**C07F 7/08**

(21) 344933 (22) 2000 12 30  
 (72) Pietraszuk Cezary, Marciniec Bogdan, Fischer Helmut  
 (73) Uniwersytet im. Adama Mickiewicza, Poznań (PL)  
 (54) Nowe związki trans 1-trialkoksylilo-2-(1-trialkoksylilo)[lub 1-trialkoksylilo lub 1-tris(trimetylosiloksy)sililo]alkiloocteny oraz sposób ich otrzymywania

B1 (11) **192256** (41) 2002 07 01 8(51) **C07F 7/18**  
 (21) 344932 (22) 2000 12 30  
 (72) Pietraszuk Cezary, Marciniec Bogdan, Kujawa Małgorzata  
 (73) Uniwersytet im. Adama Mickiewicza, Poznań (PL)  
 (54) Sposób otrzymywania mieszaniny cis/trans eterów alkilowo (lub arylo) 1-trialkoksylilo [lub (1-trimetylosiloksy) sililo]-1-alkenylowych

B1 (11) **192257** (41) 2002 07 01 8(51) **C07F 7/18**  
 (21) 344931 (22) 2000 12 30  
 (72) Pietraszuk Cezary, Marciniec Bogdan, Fischer Helmut  
 (73) Uniwersytet im. Adama Mickiewicza, Poznań (PL)  
 (54) Sposób otrzymywania mieszaniny cis/trans 1-trialkoksylilo [lub 1-tris(trimetylosiloksy)sililo]-1-alkenów

B1 (11) **192286** (41) 1999 10 11 8(51) **C07F 9/6509**  
**C07D 241/44**  
**A61K 31/675**  
**A61P 25/00**

(21) 332775 (22) 1997 10 22  
 (30) 96 2621 1996 10 24 CH  
 (86) 1997 10 22 PCT/EP97/05843  
 (87) 1998 04 30 WO98/17672, PCT Gazette nr 17/98  
 (72) Acklin Pierre, Allgeier Hans, Auberson Yves, Ofner Silvio, Veenstra Siem Jacob  
 (73) NOVARTIS AG, Bazylea (CH)  
 (54) Podstawione kwasy aminoalkanofosfonowe, preparaty farmaceutyczne zawierające te związki oraz zastosowanie tych związków

B1 (11) **192283** (41) 2000 07 17 8(51) **C07G 17/00**  
 (21) 330853 (22) 1999 01 13  
 (72) Kopeć Wiesław, Chrzanowska Józefa, Karkoszka Krystyna, Lorenc Jolanta, Polanowski Antoni, Szałak Teresa, Trziszka Tadeusz  
 (73) Zakłady Jajczarskie OVOPOL Sp. z o.o., Nowa Sól (PL)  
 (54) Sposób otrzymywania preparatu soli lizozymu

B1 (11) **192260** (41) 2001 05 07 8(51) **C07H 15/04**  
 (21) 336356 (22) 1999 10 28  
 (72) Piasecki Andrzej, Piłakowska Dorota, Karczewski Sławomir  
 (73) Politechnika Wrocławska, Wrocław (PL)  
 (54) Nowe powierzchniowo czynne alkiloaldonoamidy i sposób ich wytwarzania

B1 (11) **192142** (41) 2000 08 14 8(51) **C07H 15/04**  
**C07H 15/12**

(21) 331294 (22) 1999 02 04  
 (72) Burczyk Bogdan, Syper Ludwik, Wilk Kazimiera A.  
 (73) Politechnika Wrocławska, Wrocław (PL)  
 (54) Nowe powierzchniowo czynne aldonamidoaminy i sposób ich wytwarzania

B1 (11) **192281** (41) 1999 08 16 8(51) **C07H 17/04**  
**C07H 17/08**  
**A61K 31/70**  
**A61P 1/00**

(21) 331444 (22) 1999 02 12  
 (30) 98 19805822 1998 02 13 DE  
 (72) Jasserand Daniel, Preuschoff Ulf, Eeckhout Christian  
 (73) Solvay Pharmaceuticals GmbH, Hannover (DE)  
 (54) Związki (2R,3S,4S,5R,6R,10R,11R)-2,4,6,8,10-pentametylo-11-acetylo-12,13-dioksabicyklo[8.2.1]tride c-8-en-1-onu, sposób ich wytwarzania i środki lecznicze zawierające te związki

B1 (11) **192280** (41) 1999 10 25 8(51) **C07K 5/10**  
**C07K 5/02**  
**C07K 7/02**  
**C07K 7/06**  
**A61K 38/55**  
**A61P 31/12**

(21) 332872 (22) 1997 10 17  
 (30) 96 60028290 1996 10 18 US  
 (86) 1997 10 17 PCT/US97/18968  
 (87) 1998 04 30 WO98/17679, PCT Gazette nr 17/98  
 (72) Tung Roger D., Harbeson Scott L., Deininger David D., Murcko Mark A., Bhisetti Govinda Rao, Farmer Luc J.  
 (73) VERTEX PHARMACEUTICALS INCORPORATED, Cambridge (US)  
 (54) Inhibitory proteaz serynowych, a zwłaszcza proteazy wirusa NS3 zapalenia wątroby C, kompozycja farmaceutyczna i zastosowania

B1 (11) **192172** (41) 2000 12 04 8(51) **C08F 212/08**  
**C08F 220/10**

(21) 333294 (22) 1999 05 21  
 (72) Słomkowski Stanisław, Basińska Teresa, Dworak Andrzej, Wałach Wojciech, Trzebicka Barbara, Pantchev Ivan Tzvetanov  
 (73) Polska Akademia Nauk, Centrum Badań Molekularnych i Makromolekularnych, Łódź (PL); Polska Akademia Nauk, Zakład Karbochemii, Gliwice (PL)  
 (54) Mikrosfery polimerowe o hydrofilowej warstwie powierzchniowej i sposób ich wytwarzania

B1 (11) **192170** (41) 2000 01 31 8(51) **C08F 4/642**  
 (21) 334825 (22) 1999 08 07  
 (72) Czaja Krystyna, Korach Łukasz  
 (73) Uniwersytet Opolski, Opole (PL)  
 (54) Sposób wytwarzania nośnikowego katalizatora do procesu niskociśnieniowej polimeryzacji olefin

B1 (11) **192149** (41) 1999 08 02 8(51) **C08G 12/32**  
**C09K 21/00**

(21) 324586 (22) 1998 01 30  
 (72) Pietruszka Norbert, Brzozowski Zbigniew  
 (73) Politechnika Warszawska, Warszawa (PL)  
 (54) Sposób wytwarzania ciekłych antypirenow

- B1 (11) **192150** (41) 1999 08 02 8(51) **C08G 12/32**  
**C09K 21/00**  
(21) 324585 (22) 1998 01 30  
(72) Pietruszka Norbert, Brzozowski Zbigniew  
(73) Politechnika Warszawska, Warszawa (PL)  
(54) Sposób wytwarzania ciekłych antypirenow
- 
- B1 (11) **192282** (41) 1999 09 13 8(51) **C08G 18/22**  
**C08G 18/66**  
**C08G 18/79**  
(21) 332552 (22) 1997 10 01  
(30) 96 96202738 1996 10 01 EP  
(86) 1997 10 01 PCT/BE97/00112  
(87) 1998 04 09 WO98/14492, PCT Gazette nr 14/98  
(72) Du Prez Eddie, Coppens Pierre  
(73) RECTICEL, Bruksela (BE)  
(54) Sposób wytwarzania mikrokomórkowych lub niekomórkowych, odpornych na światło, elastomerycznych, giętkich lub półgiętkich wyprasek poliuretanowych
- 
- B1 (11) **192190** (41) 2001 01 29 8(51) **C08G 63/183**  
(21) 334635 (22) 1999 07 26  
(72) Kapelański Antoni, Kurek Piotr, Majdiuk Elżbieta, Mazany Kazimierz  
(73) ELANA S.A., Toruń (PL)  
(54) Sposób wytwarzania modyfikowanego politereftalanu etylenowego
- 
- B1 (11) **192205** (41) 2001 08 13 8(51) **C08G 63/78**  
**C08G 63/46**  
(21) 338400 (22) 2000 02 11  
(72) Galina Henryk, Groszek Grażyna, Jakubas Tadeusz, Mental Zdzisław, Koń Jan, Krawczyk Barbara, Ciosek Maria  
(73) Politechnika Rzeszowska im. I. Łukasiewicza, Rzeszów (PL); Zakłady Chemiczne ORGANIKA-SARZYNA, Nowa Sarzyna (PL)  
(54) Sposób otrzymywania bezbarwnych nienasyconych żywic poliestrowych modyfikowanych kwasem izoftalowym i/lub tereftalowym i/lub glikolem neopentylowym
- 
- B1 (11) **192206** (41) 2001 08 13 8(51) **C08G 63/78**  
**C08G 63/00**  
(21) 338399 (22) 2000 02 11  
(72) Galina Henryk, Groszek Grażyna, Jakubas Tadeusz, Mental Zdzisław, Koń Jan, Krawczyk Barbara, Wójcik Zbigniew  
(73) Politechnika Rzeszowska im. I. Łukasiewicza, Rzeszów (PL); Zakłady Chemiczne ORGANIKA-SARZYNA, Nowa Sarzyna (PL)  
(54) Sposób otrzymywania bezbarwnych nienasyconych żywic poliestrowych
- 
- B1 (11) **192207** (41) 2001 08 13 8(51) **C08G 63/82**  
**C08G 63/85**  
**C08G 63/87**  
(21) 338272 (22) 2000 02 04  
(72) Galina Henryk, Groszek Grażyna, Jakubas Tadeusz, Mental Zdzisław, Koń Jan, Krawczyk Barbara, Wójcik Zbigniew  
(73) Politechnika Rzeszowska im. I. Łukasiewicza, Rzeszów (PL); Zakłady Chemiczne ORGANIKA-SARZYNA, Nowa Sarzyna (PL)  
(54) Sposób katalitycznego otrzymywania nienasyconych żywic poliestrowych z nienasyconych kwasów dikarboksylowych lub ich bezwodników oraz glikoli, lub nienasyconych żywic poliestrowych modyfikowanych kwasem izoftalowym i/lub tereftalowym
- 
- B1 (11) **192155** (41) 2000 08 14 8(51) **C08G 65/08**  
(21) 331189 (22) 1999 02 01  
(72) Burczyk Bogdan, Piasecki Andrzej  
(73) Politechnika Wrocławska, Wrocław (PL)  
(54) Nowe powierzchniowo czynne kopolimery blokowe oksiranów i 2-heptenylo-5-hydroksymetylo-5-metylo-1,3-dioksanów i sposób ich wytwarzania
- 
- B1 (11) **192156** (41) 2000 08 14 8(51) **C08G 65/08**  
(21) 331190 (22) 1999 02 01  
(72) Piasecki Andrzej, Burczyk Bogdan  
(73) Politechnika Wrocławska, Wrocław (PL)  
(54) Nowe powierzchniowo czynne kopolimery blokowe oksiranów i 2-heptenylo-5-hydroksymetylo-5-metylo-1,3-dioksanów i sposób ich wytwarzania
- 
- B1 (11) **192183** (41) 2001 07 02 8(51) **C08G 77/20**  
**C08G 77/42**  
**C09D 183/10**  
(21) 337545 (22) 1999 12 29  
(72) Kozakiewicz Janusz, Rościszewski Paweł, Skarzyński Jan, Kołdoński Grzegorz  
(73) Instytut Chemii Przemysłowej im. Prof. Ignacego Mościckiego, Warszawa (PL)  
(54) Sposób wytwarzania błonotwórczych wodnych dyspersji silikonowo-winylowych
- 
- B1 (11) **192237** (41) 2002 06 03 8(51) **C08G 77/60**  
**C08G 77/00**  
(21) 344270 (22) 2000 11 30  
(72) Marciniec Bogdan, Majchrzak Mariusz, Itami Yujro  
(73) Uniwersytet im. Adama Mickiewicza, Poznań (PL)  
(54) Nowy polimer poli(fenyleno-silileno-winylenowy) oraz sposób jego otrzymywania
- 
- B1 (11) **192238** (41) 2002 06 03 8(51) **C08G 77/60**  
**C08G 77/00**  
(21) 344269 (22) 2000 11 30  
(72) Marciniec Bogdan, Majchrzak Mariusz, Itami Yujro, Pawluć Piotr  
(73) Uniwersytet im. Adama Mickiewicza, Poznań (PL)  
(54) Nowe polimery poli(fenyleno-silileno-winylenowe) oraz sposób ich otrzymywania
- 
- B1 (11) **192239** (41) 2002 06 03 8(51) **C08G 77/60**  
**C08G 77/00**  
(21) 344268 (22) 2000 11 30  
(72) Marciniec Bogdan, Majchrzak Mariusz, Itami Yujro  
(73) Uniwersytet im. Adama Mickiewicza, Poznań (PL)  
(54) Nowe polimery poli(fenyleno-silileno-winylenowe) oraz sposób ich otrzymywania
- 
- B1 (11) **192204** (41) 2001 02 12 8(51) **C08L 3/08**  
**D21H 17/37**  
**D21H 21/10**  
**D21H 17/29**  
(21) 340420 (22) 1998 10 23  
(30) 98 59556 1998 04 14 US  
(86) 1998 10 23 PCT/US98/22488  
(87) 1999 05 14 WO99/23155, PCT Gazette nr 19/99  
(72) Moffett Rober Harvey  
(73) E.I. DU PONT DE NEMOURS AND COMPANY, Wilmington (US)  
(54) Masa papiernicza
- 
- B1 (11) **192323** (41) 2002 07 29 8(51) **C08L 97/02**  
**C08G 18/54**  
**C08L 75/00**  
(21) 349492 (22) 1999 12 10  
(30) 98 213595 1998 12 17 US  
(86) 1999 12 10 PCT/US99/29298  
(87) 2000 06 22 WO00/36019, PCT Gazette nr 25/00  
(72) Rosthauser James W., Detlefsen William D.  
(73) BAYER CORPORATION, Pittsburgh (US); BORDEN CHEMICAL INC., Springfield (US)  
(54) Sposób wytwarzania drzewnych materiałów kompozytowych

B1 (11) **192223** (41) 2002 03 11 8(51) **C09D 5/08**  
**C09D 163/00**  
 (21) 342457 (22) 2000 09 07  
 (72) Wajszczuk Robert, Iłska Agata, Drwięga Jan  
 (73) Polifarb Cieszyn-Wrocław Spółka Akcyjna, Wrocław (PL)  
 (54) Farba epoksydowa nawierzchniowa

B1 (11) **192240** (41) 2001 07 16 8(51) **C09J 175/04**  
**C09J 139/06**  
 (21) 342943 (22) 1999 03 17  
 (30) 98 19813392 1998 03 26 DE  
 (86) 1999 03 17 PCT/EP99/01727  
 (87) 1999 09 30 WO99/48989, PCT Gazette nr 39/99  
 (72) Maier Wolfgang, Klauck Wolfgang  
 (73) HENKEL KOMMANDITGESELLSCHAFT AUF AKTIEN,  
 Düsseldorf (DE)  
 (54) Szyft klejowy

B1 (11) **192248** (41) 2002 07 29 8(51) **C09K 5/04**  
**C11D 7/50**  
**C23G 5/028**  
**C11D 7/30**  
 (21) 349426 (22) 1999 12 10  
 (30) 98EP 9808160 1998 12 12 WO  
 99 99200762 1999 03 12 EP  
 (86) 1999 12 10 PCT/EP99/09798  
 (87) 2000 06 22 WO00/36046, PCT Gazette nr 25/00  
 (72) Dournel Pierre, Barthelemy Pierre  
 (73) SOLVAY (SOCIETE ANONYME), Bruxelles (BE)  
 (54) Kompozycja zawierająca 1,1,1,3,3,-pentafluorobutan oraz jej zastosowanie

B1 (11) **192210** (41) 2002 04 08 8(51) **C10G 7/00**  
 (21) 342926 (22) 2000 10 03  
 (72) Gałka Sławomir, Tęcza Witold, Jamróż Małgorzata, Jakubowski Wojciech  
 (73) Instytut Chemii Przemysłowej im. Prof. Ignacego Mościckiego, Warszawa (PL)  
 (54) Sposób wytwarzania koncentratu dicyklopentadienowego

B1 (11) **192233** (41) 2001 09 10 8(51) **C10J 3/48**  
 (21) 338908 (22) 2000 03 07  
 (76) Wiatrak Wiesław, Jaworze Średnie (PL)  
 (54) Reaktor zgazowywania węgla

B1 (11) **192296** (41) 2003 08 11 8(51) **C10L 1/06**  
 (21) 352184 (22) 2000 06 12  
 (30) 99 9913650 1999 06 11 GB  
 99 9922549 1999 09 23 GB  
 99 9922553 1999 09 23 GB  
 (86) 2000 06 12 PCT/GB00/02282  
 (87) 2000 12 21 WO00/77130, PCT Gazette nr 51/00  
 (72) Clark Alisdair Quentin, Howard Philip, Parker Anthony George William  
 (73) BP OIL INTERNATIONAL LIMITED, London (GB)  
 (54) Kompozycja bezołowiowa oraz zastosowanie kompozycji bezołowiowej

B1 (11) **192225** (41) 2001 02 26 8(51) **C10L 1/18**  
 (21) 342271 (22) 2000 08 29  
 (72) Dąbrowiecki Zbigniew, Raźniewski Włodzimierz, Ziemann Piotr, Boreysza Andrzej, Górzycza Małgorzata, Kurcewicz Ilona  
 (73) Korporacja GODRAKS Sp. z o.o., Gdynia (PL)  
 (54) Biopaliwo

B1 (11) **192234** (41) 2003 08 25 8(51) **C10L 1/22**  
 (21) 352553 (22) 2000 04 21

(30) 99 9905235 1999 04 26 FR  
 (86) 2000 04 21 PCT/FR00/01052  
 (87) 2000 11 02 WO00/65000, PCT Gazette nr 44/00  
 (72) Eydoux Franck, Leger Robert  
 (73) ELF ANTAR FRANCE, Puteaux (FR)  
 (54) Kompozycja wielofunkcyjnych dodatków nadająca niskotemperaturowe właściwości robocze średnim destylatom

B1 (11) **192208** (41) 2001 06 18 8(51) **C10M 105/08**  
 (21) 337192 (22) 1999 12 13  
 (72) Bekierz Gerard, Poskrobko Halina, Kosno Jacek, Naraniecki Bronisław, Marciński Marek, Waszczyk Krzysztof, Ponikowska-Pajor Krystyna, Romanowski Jerzy, Pabiasz Stanisław  
 (73) Instytut Ciężkiej Syntezy Organicznej BLACHOWNIA, Kędzierzyn-Koźle (PL); ICSO Chemical Production Sp. z o.o., Kędzierzyn-Koźle (PL)  
 (54) Płyn hamulcowy

B1 (11) **192158** (41) 2001 05 07 8(51) **C10M 125/02**  
 (21) 336400 (22) 1999 11 03  
 (72) Dąbrowski Jan Ryszard, Jałbrzykowski Marek  
 (73) Politechnika Białostocka, Białystok (PL)  
 (54) Lakierowa kompozycja smarowa i sposób otrzymywania powłoki smarowej z tej kompozycji

B1 (11) **192318** (41) 1996 01 08 8(51) **C11D 9/22**  
**C11D 13/00**  
**A61K 35/78**  
 (21) 304075 (22) 1994 07 01  
 (72) Konopacka Iwona, Mirkowska Bożena, Jaroszevska Maria, Andrzejczak Ewaryst  
 (73) Fabryka Substancji Zapachowych POLLENA-AROMA Sp.z o.o., Warszawa (PL)  
 (54) Mydło toaletowe

B1 (11) **192305** (41) 2003 03 10 8(51) **C12N 1/20**  
**C12R 1:865**  
 (21) 349545 (22) 2001 09 06  
 (72) Juszcakiewicz Danuta, Narojczyk Jolanta  
 (73) Instytut Biotechnologii Przemysłu Rolno-Spożywczego, Warszawa (PL)  
 (54) Nowy szczep drożdży gorzelniczych *Saccharomyces cerevisiae*

B1 (11) **192306** (41) 2003 03 10 8(51) **C12N 1/20**  
**C12R 1:225**  
 (21) 349543 (22) 2001 09 06  
 (72) Złotkowska Hanna, Czajak Joanna, Frankowska Anna, Krakowiak Andrzej  
 (73) Instytut Biotechnologii Przemysłu Rolno-Spożywczego, Warszawa (PL)  
 (54) Nowy szczep bakterii mlekowych *Lactobacillus bulgaricus*

B1 (11) **192307** (41) 2003 03 10 8(51) **C12N 1/20**  
**C12R 1:865**  
 (21) 349542 (22) 2001 09 06  
 (72) Juszcakiewicz Danuta, Narojczyk Jolanta, Misiewicz Anna  
 (73) Instytut Biotechnologii Przemysłu Rolno-Spożywczego, Warszawa (PL)  
 (54) Nowy szczep drożdży piwowarskich *Saccharomyces cerevisiae*

B1 (11) **192294** (41) 1998 01 05 8(51) **C12N 15/12**  
**C07K 14/705**  
**C07K 16/28**  
**C12N 5/20**  
 (62) 321937  
 (21) 373641 (22) 1996 12 20  
 (30) 95 575967 1995 12 20 US  
 (86) 1996 12 20 PCT/US96/20759

(87) 1997 06 26 WO97/22698, PCT Gazette nr 27/97

(72) Gray Patrick W., Schweickart Viki L., Raport Carol J.

(73) ICOS CORPORATION, Bothell (US)

(54) Oczyszczony i izolowany polinukleotyd kodujący sekwencję aminokwasową receptora chemokin 88-2B, transkrypt RNA, biologicznie czynny wektor, komórka gospodarza, sposób wytwarzania polipeptydu 88-2B, polinukleotyd kodujący polipeptyd 88-2B, oczyszczony i izolowany polipeptyd, produkt typu przeciwciała, hybrydoma, sposób przesiewowego wykrywania modulatora infekcji HIV in vitro, sposób wykrywania infekcji komórek wirusem HIV, zastosowanie produktu typu przeciwciała do wytwarzania leku do leczenia infekcji HIV i chorób związanych z HIV

B1 (11) **192277** (41) 2000 07 31 8(51) **C12N 15/46**  
**C12N 7/00**  
**A61K 39/15**  
**A61P 31/14**

(21) 338118 (22) 2000 01 28  
(30) 99 99200259 1999 01 29 EP

(72) Van Loon Adriaan Anthonius Wilhelmus Maria

(73) AKZO NOBEL N.V., Arnhem (NL)

(54) Ptasi reowirus, szczepionka, sposób wytwarzania szczepionki i sposób wytwarzania ptasich reowirusów

B1 (11) **192129** (41) 2001 12 17 8(51) **C12N 15/51**  
**C07K 14/02**  
**C07K 16/08**  
**C12Q 1/68**  
**A61K 39/29**

(21) 345573 (22) 1998 06 19

(86) 1998 06 19 PCT/SG98/00046

(87) 1999 12 23 WO99/66048, PCT Gazette nr 51/99

(72) Oon Chong Jin, Lim Gek Keow, Zhao Yi, Chen Wei Ning

(73) GOVERNMENT OF REPUBLIC OF SINGAPORE, Singapur (SG)

(54) Wyizolowany szczep wirusa zapalenia wątroby typu B, wyizolowany kwas nukleinowy, wektor, układ gospodarz-vektor, sposób wytwarzania polipeptydu, oczyszczony polipeptyd, oligonukleotyd, sposób otrzymywania przeciwciał, przeciwciała, zastosowanie kwasu nukleinowego, zastosowanie przeciwciał, sposób oznaczania związku chemicznego, kompozycja, zastosowanie kompozycji, sposób skryningu płynów ustrojowych i szczepionka

B1 (11) **192228** (41) 2000 02 28 8(51) **C12P 33/00**  
**C07J 1/00**

(21) 335391 (22) 1999 09 09

(72) Dmochowska-Gładysz Jadwiga, Bartmańska Agnieszka, Kita Włodzimierz

(73) Akademia Rolnicza, Wrocław (PL)

(54) Nowy 8β-hydroksy-1-dehydroandrostendion i sposób jego wytwarzania

B1 (11) **192227** (41) 2000 02 28 8(51) **C12P 7/02**

(21) 335392 (22) 1999 09 09

(72) Dmochowska-Gładysz Jadwiga, Latacz Bogna, Kowalski Tadeusz

(73) Akademia Rolnicza, Wrocław (PL)

(54) Sposób wytwarzania 4-hydroksy-β-jononu

B1 (11) **192152** (41) 2003 05 05 8(51) **C12Q 1/68**  
**A61P 35/00**  
**A61K 48/00**

(21) 350499 (22) 2001 11 02

(72) Kurzawski Grzegorz, Lubiński Jan, Suchy Janina, Kładny Józef

(73) Kurzawski Grzegorz, Szczecin (PL); Lubiński Jan, Szczecin (PL);

Suchy Janina, Szczecin (PL); Kładny Józef, Szczecin (PL); Pomorska

Akademia Medyczna, Szczecin (PL)

(54) Sposób i zestaw diagnostyczny do wykrywania mutacji genów MSH2 i MLH1 w polskich rodzinach z zespołem Lyncha /HNPCC/

B1 (11) **192311** (41) 2001 11 19 8(51) **C13D 1/08**

(21) 344677 (22) 1999 06 09

(30) 98 9807368 1998 06 11 FR

(86) 1999 06 09 PCT/FR99/01368

(87) 1999 12 16 WO99/64634, PCT Gazette nr 50/99

(72) Esthiaghi Mohammad Naghi, Knorr Dieter

(73) ERIDANIA BEGHIN-SAY, Thumeries (FR)

(54) Sposób obróbki buraków cukrowych

B1 (11) **192192** (41) 2001 10 08 8(51) **C22B 21/00**  
**C22C 21/00**

(21) 339311 (22) 2000 03 28

(72) Nowakowski Jerzy

(73) Akademia Górniczo-Hutnicza im. St. Staszica, Kraków (PL)

(54) Środek do eliminacji wapnia, magnezu i cynku z ciekłego aluminium lub jego stopów

B1 (11) **192291** (41) 2002 05 06 8(51) **C22B 3/28**  
**C22B 34/30**  
**C07C 211/11**  
**B01D 11/04**

(21) 348232 (22) 1999 12 14

(30) 98 19859683 1998 12 23 DE

(86) 1999 12 14 PCT/EP99/09914

(87) 2000 07 06 WO00/39350, PCT Gazette nr 27/00

(72) Gutknecht Wilfried, Mathy Wolfgang

(73) H.C. STARCK GMBH & CO. KG, Goslar (DE)

(54) Sposób ekstrakcji anionów na bazie metali grup V do VIII Układu Okresowego Pierwiastków

B1 (11) **192193** (41) 2001 01 15 8(51) **C22B 7/00**  
**C01G 9/00**  
**H01M 10/54**  
**C01G 21/00**

(21) 341722 (22) 2000 07 25

(72) Chamer Ryszard, Śmieszek Zbigniew, Kurek Zygmunt,

Orski Jacek, Śnieżewski Mikołaj, Sobierajski Stanisław,

Kalinowski Ryszard

(73) Instytut Metali Nieżelaznych, Gliwice (PL)

(54) Sposób odzyskiwania ołowiu i cynku z przemysłowych odpadów metali nieżelaznych

B1 (11) **192194** (41) 2002 06 17 8(51) **C22C 21/04**

(21) 344553 (22) 2000 12 13

(72) Bonderek Zbigniew, Kucharski Marian, Rządkosz Stanisław,

Siedlecki Jacek, Staszczak Leopold

(73) Akademia Górniczo-Hutnicza im. Stanisława Staszica,

Kraków (PL)

(54) Środek modyfikujący dla eutektycznych i nadeutektycznych stopów aluminium-krzem

B1 (11) **192285** (41) 1999 08 16 8(51) **C23C 22/12**  
**C23C 22/18**

(21) 331883 (22) 1997 08 11

(30) 96 19634685 1996 08 28 DE

(86) 1997 08 11 PCT/EP97/04360

(87) 1998 03 05 WO98/08999, PCT Gazette nr 09/98

(72) Kolberg Thomas, Schubach Peter

(73) METALLGESELLSCHAFT AKTIENGESELLSCHAFT, Frankfurt nad Menem (DE)

(54) Roztwór wodny zawierający fosforan, sposób fosforanowania powierzchni metalowych oraz zastosowanie roztworu wodnego zawierającego fosforan

B1 (11) **192268** (41) 2002 04 08 8(51) **C25D 3/04**  
**C25D 5/18**  
**C25D 5/34**

(21) 343048 (22) 2000 10 06

(72) Panasiuk Józef, Nakonieczny Aleksander, Przywóski Andrzej  
 (73) Instytut Mechaniki Precyzyjnej, Warszawa (PL)  
 (54) Sposób chromowania galwanicznego wyrobów stalowych

B1 (11) **192231** (41) 2002 03 11 8(51) **C25D 3/56**  
 (21) 342275 (22) 2000 08 31  
 (72) Czerwiński Andrzej, Kuśmierczyk Krzysztof  
 (73) Uniwersytet Warszawski, Warszawa (PL)  
 (54) Kwaśna kąpiel do galwanicznego osadzania powłok stopowych Pt-Au

B1 (11) **192313** (41) 2000 08 14 8(51) **D04H 1/56**  
**D01D 5/08**  
**B05B 13/00**  
**B05C 9/04**

(21) 337225 (22) 1998 05 27  
 (30) 97 614 1997 05 28 DK  
 (86) 1998 05 27 PCT/DK98/00215  
 (87) 1998 12 03 WO98/54387, PCT Gazette nr 48/98  
 (72) Petersen Conny  
 (73) ROCKWOOL INTERNATIONAL A/S, Hedehusene (DK)  
 (54) Urządzenie i sposób powlekania wielostronnej warstwy powłokowej z włókien mineralnych

B1 (11) **192246** (41) 2002 06 17 8(51) **D21F 1/44**  
 (21) 349008 (22) 1999 12 16  
 (30) 98 9828770 1998 12 29 GB  
 (86) 1999 12 16 PCT/GB99/04257  
 (87) 2000 07 06 WO00/39391, PCT Gazette nr 27/00  
 (72) Isherwood Roland, Ridyard Stephen David  
 (73) DE LA RUE INTERNATIONAL LIMITED, Basingstoke (GB)  
 (54) Sposób wytwarzania papieru jednowarstwowego, papier jednowarstwowo, dokument i papier wartościowy wykonane z papieru jednowarstwowego

B1 (11) **192151** (41) 1999 05 10 8(51) **E01B 27/02**  
 (21) 329356 (22) 1998 10 21  
 (30) 97 1873 1997 11 05 AT  
 (72) Theurer Josef, Lichtberger Bernhard  
 (73) FRANZ PLASSER BAHNBAUMASCHINEN-INDUSTRIEGESELLSCHAFT MBH, Wiedeń (AT)  
 (54) Maszyna do podsypywania i wyrównywania podsypki tłuczniowej toru i sposób wykonywania podsypki

B1 (11) **192196** (41) 2004 07 12 8(51) **E03F 5/04**  
**E02D 29/12**  
 (21) 356909 (22) 2002 02 01  
 (30) 01 10104735 2001 02 02 DE  
 01 10112546 2001 03 15 DE  
 (86) 2002 02 01 PCT/EP02/01079  
 (87) 2002 08 15 WO02/063110, PCT Gazette nr 33/02  
 (72) Gilbert Harald  
 (73) ACO SEVERIN AHLMANN GMBH & CO. KG, Rendsburg (DE)  
 (54) Urządzenie odwadniające oraz sposób zabudowy urządzenia odwadniającego

B1 (11) **192188** (41) 2000 02 14 8(51) **E03F 5/10**  
 (21) 335172 (22) 1999 08 26  
 (76) Nowacki Dariusz, Poznań (PL); Nowacki Roman, Poznań (PL)  
 (54) Zbiornik, zwłaszcza do fekalii

B1 (11) **192159** (41) 1999 10 25 8(51) **E04B 1/24**  
 (21) 325883 (22) 1998 04 17  
 (76) Szlendak Jerzy, Białystok (PL)  
 (54) Węzeł do łączenia prętów w konstrukcjach przestrzennych

B1 (11) **192127** (41) 1999 09 13 8(51) **E06B 1/12**  
**E06B 5/16**

(21) 331727 (22) 1999 03 03  
 (30) 98 29803812 1998 03 04 DE  
 (72) Hoermann Thomas J.  
 (73) HOERMANN KG Freisen, Freisen (DE)  
 (54) Ościeżnica drzwi, zwłaszcza przeciwpożarowych

B1 (11) **192251** (41) 1999 08 16 8(51) **E06B 9/86**  
 (21) 329631 (22) 1998 11 10  
 (30) 98 29802058 1998 02 10 DE  
 (76) Henkenjohann Johann, Verl (DE)  
 (54) Zabezpieczenie dla składającego się z prętów, pancerza rolety lub drzwi roletowych

B1 (11) **192295** (41) 2004 04 19 8(51) **E21B 17/048**  
 (21) 355313 (22) 2000 11 01  
 (30) 99 466339 1999 12 17 US  
 (86) 2000 11 01 PCT/US00/30246  
 (87) 2001 06 21 WO01/44616, PCT Gazette nr 25/01  
 (72) Massa Ted R., Condon Gary J., Statler Daniel C.  
 (73) KENNAMETAL INC., Latrobe (US)  
 (54) Zespół wiertniczy

B1 (11) **192140** (41) 2001 08 27 8(51) **E21D 23/08**  
 (21) 338660 (22) 2000 02 25  
 (72) Fischer Alojzy, Jany Krystian, Rurański Jerzy, Trembaczewski Henryk, Wojtacha Michał  
 (73) Fabryka Zmechanizowanych Obudów Ścianowych FAZOS SA, Tarnowskie Góry (PL)  
 (54) Dźwigniowy mechanizm odciążania przodów spągnic

B1 (11) **192320** (41) 2000 04 10 8(51) **E21F 17/16**  
**B65G 5/00**  
 (21) 336104 (22) 1999 10 19  
 (72) Berger Jerzy, Dziurzyński Waclaw, Łuska Piotr, Major Roman, Mikołajczyk Mieczysław, Nawrat Stanisław, Roszkowski Janusz, Tobczyk Stanisław  
 (73) Zakład Usługowo-Handlowy TERMOSPEC Sp. z o.o., Żory (PL)  
 (54) Sposób magazynowania metanu w podziemnych wyrobiskach kopalni węgla kamiennego

B1 (11) **192319** (41) 2000 05 22 8(51) **E21F 3/00**  
 (21) 336808 (22) 1999 11 25  
 (72) Bielica Andrzej, Gembalczyk Józef, Major Roman, Nawrat Stanisław, Rzepski Henryk  
 (73) Zakład Usługowo-Handlowy TERMOSPEC Sp. z o.o., Żory (PL)  
 (54) Układ klimatyzacji centralnej wyrobisk górniczych kopalni węgla kamiennego

B1 (11) **192165** (41) 2000 05 08 8(51) **F03B 17/06**  
**F03G 7/06**  
 (21) 329449 (22) 1998 10 29  
 (76) Dmytryk Stefan, Barlinek-Moczkowo (PL); Dmytryk Michał, Szczecin (PL)  
 (54) Turbina wyporowa

B1 (11) **192171** (41) 1999 09 13 8(51) **F16B 25/00**  
 (21) 332379 (22) 1998 07 28  
 (30) 97 19732615 1997 07 29 DE  
 97 19749845 1997 11 11 DE  
 (86) 1998 07 28 PCT/EP98/04720  
 (87) 1999 02 11 WO99/06719, PCT Gazette nr 06/99  
 (72) Grossberndt Hermann, König Gottfried  
 (73) EJOT VERBINDUNGSTECHNIK GMBH & CO. KG, Bad Laasphe (DE)  
 (54) Śruba mocująca z samowygniatającym gwintem

- B1 (11) **192314** (41) 2000 08 28 8(51) **F16B 35/04**  
 (21) 338572 (22) 2000 02 23  
 (30) 99 29903231 1999 02 23 DE  
 (72) Dicke Robert  
 (73) A-Z AUSRÜSTUNG UND ZUBEHÖR GMBH & CO. KG,  
 Hattingen (DE)  
 (54) Śruba z łbem wpuszczanym
- 
- B1 (11) **192263** (41) 1999 04 12 8(51) **F16D 27/112**  
 (21) 328899 (22) 1998 09 29  
 (30) 97 940330 1997 09 30 US  
 (72) Organek Gregory Joseph, Preston David Michael  
 (73) EATON CORPORATION, Cleveland (US)  
 (54) Sprzęgło zespołu napędu pojazdu
- 
- B1 (11) **192124** (41) 2001 01 15 8(51) **F16H 57/12**  
**F16H 1/28**  
 (21) 334419 (22) 1999 07 14  
 (72) Kowal Aleksander, Godlewski Maciej, Masły Stanisław  
 (73) Ośrodek Badawczo-Rozwojowy Urzędzeń Mechanicznych  
 OBRUM, Gliwice (PL)  
 (54) Bezłuzowy zespół przekładniowy przekładni obiegowej
- 
- B1 (11) **192125** (41) 2001 01 15 8(51) **F16H 57/12**  
**F16H 1/28**  
 (21) 334418 (22) 1999 07 14  
 (72) Kowal Aleksander, Godlewski Maciej, Masły Stanisław  
 (73) Ośrodek Badawczo-Rozwojowy Urzędzeń Mechanicznych  
 OBRUM, Gliwice (PL)  
 (54) Bezłuzowy zespół przekładniowy przekładni obiegowej
- 
- B1 (11) **192200** (41) 2001 04 23 8(51) **F16J 15/00**  
**F16L 21/02**  
 (21) 343091 (22) 2000 10 11  
 (30) 99 19949867 1999 10 15 DE  
 (72) Lamping Alwin  
 (73) M.O.L. Gummiverarbeitung GmbH & Co. KG, Vechta (DE)  
 (54) Pierścień uszczelniający do rury z tworzywa sztucznego, wyposażonej w zewnętrzną falistość
- 
- B1 (11) **192174** (41) 2004 12 13 8(51) **F16L 13/14**  
 (21) 364793 (22) 2000 11 16  
 (30) 99 19958102 1999 12 02 DE  
 00 10016312 2000 03 31 DE  
 (86) 2000 11 16 PCT/EP00/11323  
 (87) 2001 06 07 WO01/40696, PCT Gazette nr 23/01  
 (72) Krauleidis Michael  
 (73) SELCK GMBH & CO. KG, Bargeshagen (DE)  
 (54) Urządzenie do wykonywania złącza rurowego
- 
- B1 (11) **192279** (41) 2000 02 28 8(51) **F16L 5/04**  
**F16L 57/00**  
 (21) 334968 (22) 1999 08 18  
 (30) 98 19837459 1998 08 19 DE  
 98 19852120 1998 11 12 DE  
 (72) Stahnke Bernd-Rüdiger, Krabbes Jürgen,  
 Weber-Daub Michael  
 (73) Friatec Aktiengesellschaft, Mannheim (DE)  
 (54) Pęczniące urządzenie przeciwpożarowe
- 
- B1 (11) **192235** (41) 2002 04 22 8(51) **F16L 9/133**  
**F16L 11/04**  
 (21) 347830 (22) 1999 11 25  
 (30) 98 1010675 1998 11 27 NL  
 (86) 1999 11 25 PCT/NL99/00724  
 (87) 2000 06 08 WO00/32974, PCT Gazette nr 23/00  
 (72) Gaikema Gjalrt Martinus, Stoffelsma Jan Uilke, Kremer Marinus  
 Peter
- 
- (73) WAVIN B.V., Zwolle (NL)  
 (54) Termoplastyczna rura przesyłowa wody
- 
- B1 (11) **192120** (41) 2002 01 28 8(51) **F16M 7/00**  
**B23Q 3/08**  
 (21) 341690 (22) 2000 07 24  
 (72) Piaseczny Leszek  
 (73) Akademia Marynarki Wojennej im.Bohaterów Westerplatte,  
 Gdynia (PL)  
 (54) Sposób posadawiania silników i mechanizmów na podstawach  
 fundamentowych
- 
- B1 (11) **192179** (41) 2001 08 27 8(51) **F23C 3/00**  
**F23D 14/12**  
 (21) 343568 (22) 1999 04 16  
 (30) 98 9800902 1998 04 17 HU  
 (86) 1999 04 16 PCT/HU99/00028  
 (87) 1999 10 28 WO99/54660, PCT Gazette nr 43/99  
 (72) Inovius Allan, Inovius Carlo P. A., Inovius Lili Madeleine  
 (73) REACTOR COMBUSTION WORLD ORGANIZATION S.A., Monte-  
 Carlo (MC)  
 (54) Reaktor ceramiczny do procesów spalania
- 
- B1 (11) **192299** (41) 2002 03 11 8(51) **F23K 1/00**  
 (21) 342303 (22) 2000 08 30  
 (72) Pikuła Władysław, Ciesielski Jacek, Kłosowski Marek, Szafruga  
 Krzysztof, Brudziana Piotr, Grucza Ginter  
 (73) Innowacyjne Przedsiębiorstwo Wielobranżowe POLIN Sp.z o.o.,  
 Katowice (PL)  
 (54) Sposób i urządzenie do różnicowania koncentracji pyłu mies-  
 szanki paliwowo-powietrznej
- 
- B1 (11) **192271** (41) 2001 01 15 8(51) **F23L 15/04**  
 (21) 341501 (22) 2000 07 17  
 (72) Bieda Waław, Radoń Jan, Koźbiał Mirosław  
 (73) Akademia Rolnicza im.Hugona Kołłątaja, Kraków (PL)  
 (54) Rekuperator do wymiany powietrza w budynkach inwentar-  
 skich, zwłaszcza w kurnikach
- 
- B1 (11) **192269** (41) 2001 05 07 8(51) **F23L 17/08**  
**F24F 13/08**  
 (21) 343665 (22) 2000 11 03  
 (30) 99 9914191 1999 11 05 FR  
 (72) Jardinier Pierre  
 (73) CONSEILS ETUDES ET RECHERCHES EN GESTION DE L'AIR  
 C.E.R.G.A., Bussy Saint Georges (FR)  
 (54) Siatka do wlotu przewodu wentylacyjnego lokalu
- 
- B1 (11) **192167** (41) 2001 07 02 8(51) **F24D 7/00**  
 (21) 337386 (22) 1999 12 21  
 (72) Dobriański Jurij  
 (73) Uniwersytet Warmińsko-Mazurski w Olsztynie, Olsztyn (PL)  
 (54) Sposób przekazywania ciepła w kierunku przeciwnym do kon-  
 wekcji naturalnej i urządzenie do przekazywania ciepła w kierunku  
 przeciwnym do konwekcji naturalnej
- 
- B1 (11) **192222** (41) 2001 07 16 8(51) **F24J 2/04**  
 (21) 342889 (22) 1999 02 26  
 (30) 98 9802632 1998 03 04 FR  
 98 9810434 1998 08 14 FR  
 (86) 1999 02 26 PCT/FR99/00444  
 (87) 1999 09 10 WO99/45328, PCT Gazette nr 36/99  
 (72) Rylewski Eugeniusz  
 (73) MASA-THERM S.A., Boudevilliers (CH)  
 (54) Urządzenie do przenoszenia ciepła między panelem ogrze-  
 wanym przez promieniowanie słoneczne i powierzchnią ściany do  
 ogrzewania



B1 (11) **192259** (41) 2001 08 27 8(51) **G01B 11/16**  
 (21) 338523 (22) 2000 02 17  
 (72) Gąsior Marek, Nowak Tomasz, Wnęk Maciej, Fulczyk Marek, Florkowski Marek, Sekuła Robert, Piasecki Wojciech, Ciechanowski Piotr, Saj Piotr, Bistrón Mirosław, Orkisz Michał, Korendo Zbigniew  
 (73) ABB Sp. z o.o., Warszawa (PL)  
 (54) Sposób monitorowania odkształceń oraz urządzenie do monitorowania odkształceń

---

B1 (11) **192315** (41) 2001 08 13 8(51) **G01B 11/30**  
**G01N 21/88**  
 (21) 338340 (22) 2000 02 08  
 (72) Chabros Wiesław  
 (73) Instytut Optyki Stosowanej, Warszawa (PL)  
 (54) Przyrząd do kontroli polerowanych powierzchni płytek przezroczystych

---

B1 (11) **192157** (41) 2001 01 15 8(51) **G01N 15/08**  
**G01N 33/36**  
**G01N 33/44**  
 (21) 334409 (22) 1999 07 13  
 (72) Marcinkowska Ewa, Żuk Waldemar  
 (73) Akademia Ekonomiczna, Kraków (PL)  
 (54) Układ do badania przepuszczalności powietrza przez materiały kapilarno-porowate, używane zwłaszcza do wyrobu odzieży i obuwia

---

B1 (11) **192202** (41) 2001 02 12 8(51) **G01N 29/00**  
**G01N 33/38**  
**B22C 5/00**  
 (21) 334715 (22) 1999 07 29  
 (72) Zych Jerzy  
 (73) Akademia Górniczo-Hutnicza im. Stanisława Staszica, Kraków (PL)  
 (54) Sposób badania procesu utwardzania mas formierskich lub rdzeniowych ze spoiwem

---

B1 (11) **192321** (41) 2001 03 12 8(51) **G01N 33/24**  
**B01D 25/02**  
**E02B 13/00**  
 (21) 335339 (22) 1999 09 07  
 (72) Marciniak Marek, Przybyłek Jan, Szczepańska Jadwiga, Herzig Janusz  
 (73) Uniwersytet im. Adama Mickiewicza, Poznań (PL)  
 (54) Sposób wyznaczania współczynnika filtracji przypowierzchniowych utworów półprzepuszczalnych oraz układ do realizacji tego sposobu

---

B1 (11) **192250** (41) 2001 03 12 8(51) **G01N 33/49**  
**G01N 21/21**  
**A61B 5/00**  
 (21) 335290 (22) 1999 09 05  
 (72) Surma Marian  
 (73) Uniwersytet im. Adama Mickiewicza, Poznań (PL)  
 (54) Sposób oceny stanu zaawansowania choroby nowotworowej

---

B1 (11) **192312** (41) 2001 08 27 8(51) **G01R 11/00**  
**H02J 13/00**  
 (21) 343471 (22) 1999 03 05  
 (30) 98 98107370 1998 04 23 EP  
 (86) 1999 03 05 PCT/EP99/01433  
 (87) 1999 11 04 WO99/56138, PCT Gazette nr 44/99  
 (72) Moos Erich, Hess Peter  
 (73) Landis + Gyr AG, Zug (CH)  
 (54) Sposób wyboru podstacji przez centralę w systemie transmisji

---

B1 (11) **192160** (41) 2001 10 08 8(51) **G01R 29/08**  
 (21) 339317 (22) 2000 03 28

(72) Bieńkowski Paweł, Trzaska Hubert  
 (73) Politechnika Wrocławska, Wrocław (PL)  
 (54) Indykator natężenia pola elektromagnetycznego

---

B1 (11) **192261** (41) 2001 04 23 8(51) **G01R 31/12**  
 (21) 336126 (22) 1999 10 19  
 (72) Florkowski Marek  
 (73) ABB Sp. z o.o., Warszawa (PL)  
 (54) Sposób wykrywania lokalnych źródeł wyładowań elektrycznych

---

B1 (11) **192241** (41) 2001 10 08 8(51) **G01R 31/28**  
**G01R 31/12**  
 (21) 339197 (22) 2000 03 24  
 (72) Kołodziejski Jerzy, Kuciński Stefan  
 (73) Instytut Technologii Elektronowej, Warszawa (PL); Przemysłowy Instytut Elektroniki, Warszawa (PL)  
 (54) Sposób określania wpływu zaburzeń elektromagnetycznych na pracę układów scalonych

---

B1 (11) **192132** (41) 2001 10 22 8(51) **G02B 21/02**  
**G02B 11/14**  
 (21) 339600 (22) 2000 04 11  
 (72) Kryszczyński Tadeusz  
 (73) Instytut Optyki Stosowanej, Warszawa (PL)  
 (54) Układ optyczny obiektywu mikroskopowego typu achromat o powiększeniu 20X

---

B1 (11) **192133** (41) 2001 10 22 8(51) **G02B 21/02**  
**G02B 11/30**  
 (21) 339599 (22) 2000 04 11  
 (72) Kryszczyński Tadeusz  
 (73) Instytut Optyki Stosowanej, Warszawa (PL)  
 (54) Układ optyczny obiektywu mikroskopowego typu achromat o powiększeniu 100X

---

B1 (11) **192134** (41) 2001 10 22 8(51) **G02B 21/02**  
**G02B 11/30**  
 (21) 339598 (22) 2000 04 11  
 (72) Kryszczyński Tadeusz  
 (73) Instytut Optyki Stosowanej, Warszawa (PL)  
 (54) Układ optyczny obiektywu mikroskopowego typu achromat o powiększeniu 60X

---

B1 (11) **192162** (41) 2000 11 06 8(51) **G02B 23/08**  
 (21) 340160 (22) 2000 05 16  
 (72) Kwiatkowski Stanisław, Okniński Roman  
 (73) Przedsiębiorstwo PREXER Spółka z o.o., Łódź (PL)  
 (54) Zintegrowany zespół optyczny, zwłaszcza do przyrządów obserwacyjnych takich jak peryskopy

---

B1 (11) **192130** (41) 1999 10 25 8(51) **G06Q 20/00**  
**H04Q 7/22**  
**G06K 19/10**  
 (21) 332539 (22) 1999 04 15  
 (30) 98 873 1998 04 16 CH  
 (72) Ritter Rudolf  
 (73) SWISSCOM Mobile AG, Berno (CH)  
 (54) Sposób wprowadzania kodu zleceniowego do urządzenia końcowego

---

B1 (11) **192199** (41) 2001 11 05 8(51) **G07F 17/00**  
**G07F 17/14**  
 (21) 344393 (22) 1999 03 24  
 (30) 98 98850073 1998 05 08 EP  
 (86) 1999 03 24 PCT/SE99/00467  
 (87) 1999 11 18 WO99/59111, PCT Gazette nr 46/99  
 (72) Häggström Ake

(73) ASSA AB, Eskilstuna (SE)

(54) Urządzenie zamykające

B1 (11) **192232** (41) 2000 06 05 8(51) **G09C 5/00**  
**H04L 9/00**  
**H03M 7/00**

(21) 329900 (22) 1998 11 24

(76) Kuriata Eugeniusz, Niemojów (PL)

(54) Sposób szyfrowania i deszyfracji informacji jednorazowym kluczem

B1 (11) **192145** (41) 2001 04 23 8(51) **H01F 1/147**  
**H01F 1/12**

(21) 341568 (22) 1999 01 08

(30) 98 19803598 1998 01 30 DE

(86) 1999 01 08 PCT/EP99/00066

(87) 1999 08 05 WO99/39358, PCT Gazette nr 31/99

(72) Hattendorf Heike, Kolb-Telieps Angelika

(73) THYSSENKRUPP VDM GMBH, Werdohl (DE)

(54) Stop nikiel-żelazo magnetycznie miękki oraz sposób wytwarzania i obróbki stopu magnetycznie miękkiego

B1 (11) **192173** (41) 2000 09 11 8(51) **H01H 33/34**

(21) 331811 (22) 1999 03 05

(72) Szczurek Andrzej, Warachim Waclaw, Jędrus Tadeusz

(73) Centrum Mechanizacji Górnictwa KOMAG, Gliwice (PL)

(54) Układ napędowy ciśnieniowy do zwierania i rozwierania styków łącznika elektrycznego

B1 (11) **192253** (41) 1999 03 15 8(51) **H01H 71/08**  
**H01R 25/16**

(21) 328320 (22) 1998 09 02

(30) 97 9711411 1997 09 05 FR

(72) Caire Jean

(73) SCHNEIDER ELECTRIC SA, Boulogne Billancourt (FR)

(54) Zespół modułów wyłącznika elektrycznego

B1 (11) **192137** (41) 2002 01 02 8(51) **H01H 85/30**

(21) 345749 (22) 1999 08 04

(30) 98 29814737 1998 08 17 DE

(86) 1999 08 04 PCT/DE99/02441

(87) 2000 03 02 WO00/11698, PCT Gazette nr 09/00

(72) Becker Friedrich, Deser Ulrich, Graf Joachim

(73) SIEMENS AKTIENGESELLSCHAFT, Monachium (DE)

(54) Wkładka bezpiecznikowa

B1 (11) **192144** (41) 1999 03 29 8(51) **H01M 2/38**  
**H01M 10/42**

(21) 329414 (22) 1997 04 11

(30) 96VI 69 1996 04 26 IT

(86) 1997 04 11 PCT/EP97/01825

(87) 1997 11 06 WO97/41609, PCT Gazette nr 47/97

(76) STOCCHIERO Olimpio, Montorso Vicentino (IT)

(54) Urządzenie do pobudzania elektrolitu ołowiowo-kwasowych akumulatorów

B1 (11) **192236** (41) 1999 10 25 8(51) **H01R 12/00**  
**H01R 9/09**

(21) 332869 (22) 1997 10 10

(30) 96 728194 1996 10 10 US

(96 777579 1996 12 31 US

(96 777806 1996 12 31 US

(96 778380 1996 12 31 US

(96 778398 1996 12 31 US

(86) 1997 10 10 PCT/US97/18354

(87) 1998 04 16 WO98/15991, PCT Gazette nr 15/98

(72) Lemke Timothy A., Houtz Timothy W.

(73) BERG ELECTRONICS MANUFACTURING B.V., Hertogenbosch (NL)

(54) Złącze elektryczne o dużej koncentracji połączeń

B1 (11) **192177** (41) 2000 10 09 8(51) **H02G 13/00**  
**H01T 1/20**

(21) 332387 (22) 1999 04 01

(76) Smycz Eugeniusz, St. Michel (FR)

(54) Piorunochron z przyspieszoną jonizacją powietrza

B1 (11) **192186** (41) 2001 01 02 8(51) **H02G 13/00**  
**B65D 90/46**

(21) 333954 (22) 1999 06 21

(76) Smycz Eugeniusz, St. Michel (FR); Smycz Georges, St. Michel (FR); Smycz Justine, St. Michel (FR)

(54) Zestaw montażowy zabezpieczenia odgromowego zbiorników z materiałami niebezpiecznymi

B1 (11) **192301** (41) 2001 08 13 8(51) **H02K 1/22**  
**H02K 19/06**  
**H02K 21/14**

(21) 346070 (22) 2001 02 21

(72) Wróblewski Janusz, Swarczewicz Katarzyna

(73) Akademia Morska w Gdyni, Gdynia (PL)

(54) Łącznik magnetyczny w wirującej magneśnicy maszyny synchronicznej

B1 (11) **192302** (41) 2001 08 13 8(51) **H02K 19/06**  
**H02K 21/14**

(21) 346069 (22) 2001 02 21

(72) Wróblewski Janusz, Swarczewicz Katarzyna

(73) Akademia Morska w Gdyni, Gdynia (PL)

(54) Bezszytkowa reluktancyjna maszyna synchroniczna

B1 (11) **192308** (41) 2000 11 06 8(51) **H03B 5/32**  
**H03H 9/08**  
**H03L 1/04**  
**H01L 41/00**

(21) 332757 (22) 1999 04 23

(72) Smolarski Andrzej

(73) Instytut Tele i Radiotechniczny, Warszawa (PL)

(54) Układ grzewczy wibratora kwarcowego w generatorach OCOXO

B1 (11) **192288** (41) 2000 01 17 8(51) **H03M 13/00**

(21) 333793 (22) 1997 11 26

(30) 96 3048 1996 12 12 CH

(86) 1997 11 26 PCT/CH97/00442

(87) 1998 06 18 WO98/26508, PCT Gazette nr 24/98

(72) Habermacher Thomas

(73) SIEMENS SCHWEIZ AG, Zürich (CH)

(54) Sposób dekodowania sygnału kodowanego cyklicznie

INDEKS UDZIELONYCH PATENTÓW,  
WEDŁUG SYMBOLI MKP

Symbol MKP	Nr patenty	Symbol MKP	Nr patenty
1	2	1	2
<b>A01B 79/02</b>	192147*	<b>A01N 53/14</b>	192148*
<b>A01F 25/14</b>	192169*	<b>A01P 13/00</b>	192189*
<b>A01N 25/30</b>	192189	<b>A01P 3/00</b>	192278*
<b>A01N 43/54</b>	192278	<b>A22B 4/10</b>	192290*
<b>A01N 59/14</b>	192141	<b>A22C 13/00</b>	192290
<b>A01N 59/00</b>	192141*	<b>A23K 1/10</b>	192289

\* Patent oznaczony więcej niż jednym symbolem klasyfikacyjnym. Ogłoszenie dotyczące tego patentu można znaleźć pod symbolem klasyfikacyjnym odpowiadającym numerowi bez gwiazdki.

1	2	1	2	1	2	1	2				
A23K	1/18	192289*	A61P	25/16	192213*	B61B	10/02	192220	C07D	335/04	192148*
A23K	1/18	192258	A61P	3/06	192244*	B61B	3/00	192220*	C07D	207/08	192284
A23L	1/317	192290*	A61P	3/10	192201*	B61B	3/00	192184	C07D	207/34	192244
A23L	1/315	192262	A61P	9/00	192163*	B61B	3/00	192185	C07D	215/04	192131
A24C	5/18	192182	A61P	15/10	192163*	B61B	3/00	192214	C07D	239/94	192309
A41D	19/015	192215	A61P	25/00	192286*	B61B	10/02	192214*	C07D	239/88	192309*
A47C	17/207	192242	A61P	1/00	192281*	B61B	3/00	192221	C07D	401/12	192309*
A47C	17/00	192242*	A61P	31/12	192280*	B61B	13/04	192221*	C07D	403/12	192309*
A47G	21/06	192300	A61P	31/14	192277*	B63C	7/12	192265	C07D	409/12	192309*
A61B	16/00	192324	A61P	35/00	192152*	B63C	11/44	192265*	C07D	413/12	192309*
A61B	3/02	192187	A61Q	17/04	192218*	B63G	8/40	192143	C07D	417/12	192309*
A61B	5/00	192250*	A61Q	19/00	192218*	B63H	23/30	192224	C07D	251/54	192303
A61K	31/205	192118	A61Q	1/00	192218*	B64B	1/14	192243	C07D	261/06	192126
A61K	31/35	192118*	A62C	4/02	192297	B65D	85/80	192123*	C07D	261/18	192126*
A61K	31/4422	192117	A62C	5/00	192198	B65D	41/17	192292	C07D	413/06	192164
A61K	31/40	192117*	A62D	3/00	192267	B65D	47/26	192292*	C07D	401/06	192164*
A61K	31/495	192273	B01D	53/50	192168	B65D	51/18	192292*	C07D	417/14	192201
A61K	9/22	192273*	B01D	53/74	192154	B65D	47/08	192292*	C07D	417/12	192201*
A61K	31/496	192217	B01D	9/00	192131*	B65D	47/08	192136	C07D	473/04	192191
A61K	31/50	192274	B01D	3/14	192131*	B65D	47/12	192298	C07D	495/04	192163
A61K	31/519	192203	B01D	11/04	192291*	B65D	8/14	192317	C07D	241/44	192286*
A61K	9/08	192203*	B01D	25/02	192321*	B65D	85/34	192317*	C07F	15/02	192181*
A61K	31/55	192272	B01F	17/18	192119	B65D	21/06	192317*	C07F	7/18	192255
A61K	31/551	192287	B01J	20/04	192168*	B65D	8/22	192128	C07F	7/08	192255*
A61K	33/04	192139	B01J	27/26	192176	B65D	35/08	192128*	C07F	7/18	192256
A61K	35/42	192195	B01J	31/06	192176*	B65D	1/28	192128*	C07F	7/18	192257
A61K	36/80	192226	B01J	20/26	192229*	B65D	90/46	192186*	C07F	9/6509	192286
A61K	36/68	192226*	B01J	2/16	192247*	B65G	7/08	192169	C07G	17/00	192283
A61K	36/537	192226*	B03B	9/06	192276	B65G	5/00	192320*	C07H	15/04	192260
A61K	8/98	192218	B05B	13/00	192313*	B66C	1/12	192184*	C07H	15/04	192142
A61K	9/36	192293	B05C	9/04	192313*	B66D	1/44	192230	C07H	15/12	192142*
A61K	9/50	192293*	B05D	1/34	192212	B67D	1/04	192216	C07H	17/04	192281
A61K	31/38	192293*	B09B	3/00	192168*	C01B	3/38	192266	C07H	17/08	192281*
A61K	9/50	192270	B09B	3/00	192276*	C01B	3/32	192266*	C07J	1/00	192228*
A61K	47/34	192270*	B09B	1/00	192310	C01D	7/18	192168*	C07K	5/10	192280
A61K	31/7048	192270*	B09B	3/00	192147*	C01G	49/00	192181	C07K	5/02	192280*
A61K	9/70	192213*	B09C	1/00	192310*	C01G	9/00	192193*	C07K	7/02	192280*
A61K	31/48	192213*	B09C	1/00	192147	C01G	21/00	192193*	C07K	7/06	192280*
A61K	31/40	192244*	B21D	41/02	192264	C02F	11/16	192310*	C07K	14/705	192294*
A61K	31/505	192309*	B21D	26/14	192264*	C02F	1/64	192310*	C07K	16/28	192294*
A61K	31/42	192126*	B21D	51/26	192123	C02F	1/72	192166	C07K	14/02	192129*
A61K	31/445	192164*	B21D	53/00	192211	C02F	1/48	192166*	C07K	16/08	192129*
A61K	31/425	192201*	B21D	39/03	192211*	C02F	3/10	192229	C08F	212/08	192172
A61K	31/505	192163*	B22C	5/00	192202*	C02F	1/62	192229*	C08F	220/10	192172*
A61K	31/675	192286*	B23P	17/00	192135	C02F	3/32	192161	C08F	4/642	192170
A61K	31/70	192281*	B23P	9/00	192153*	C03B	20/00	192175*	C08G	65/10	192176*
A61K	38/55	192280*	B23Q	3/08	192120*	C03C	3/06	192175	C08G	59/68	192176*
A61K	35/78	192318*	B24B	3/26	192138	C04B	18/16	192252	C08G	12/32	192149
A61K	39/15	192277*	B24B	39/06	192153	C05C	9/02	192197	C08G	12/32	192150
A61K	39/29	192129*	B27K	3/00	192121	C05D	5/00	192247	C08G	18/22	192282
A61K	48/00	192152*	B28B	11/14	192275	C05D	3/02	192247*	C08G	18/66	192282*
A61L	2/16	192141*	B29C	70/32	192249	C05F	9/00	192276*	C08G	18/79	192282*
A61L	15/24	192122	B29D	23/00	192249*	C05G	3/00	192197*	C08G	63/183	192190
A61L	15/60	192122*	B30B	9/32	192146	C05G	3/00	192247*	C08G	63/78	192205
A61L	15/44	192213	B32B	27/32	192254	C07B	63/04	192316*	C08G	63/46	192205*
A61P	19/10	192118*	B32B	27/18	192254*	C07B	53/00	192180*	C08G	63/78	192206
A61P	9/12	192117*	B60G	11/00	192322	C07C	15/46	192316	C08G	63/00	192206*
A61P	31/04	192273*	B60G	17/00	192322*	C07C	7/20	192316*	C08G	63/82	192207
A61P	27/06	192217*	B60J	5/04	192304	C07C	227/22	192180	C08G	63/85	192207*
A61P	9/04	192274*	B60K	6/06	192209	C07C	255/45	192148	C08G	63/87	192207*
A61P	25/18	192203*	B60L	11/16	192209*	C07C	37/60	192245	C08G	65/08	192155
A61P	11/00	192272*	B60R	13/02	192304*	C07C	65/10	192178	C08G	65/08	192156
A61P	25/08	192287*	B60W	10/00	192209*	C07C	51/42	192178*	C08G	77/20	192183
A61P	35/00	192139*	B61B	10/02	192219	C07C	219/22	192164*	C08G	77/442	192183*
A61P	29/00	192226*	B61B	3/00	192219*	C07C	211/11	192291*	C08G	77/60	192237

1	2	1	2
<b>C08G</b> 77/00	192237*	<b>D21H</b> 21/10	192204*
<b>C08G</b> 77/60	192238	<b>D21H</b> 17/29	192204*
<b>C08G</b> 77/00	192238*	<b>E01B</b> 27/02	192151
<b>C08G</b> 77/60	192239	<b>E02B</b> 13/00	192321*
<b>C08G</b> 77/00	192239*	<b>E02D</b> 29/12	192196*
<b>C08G</b> 18/54	192323*	<b>E03F</b> 5/04	192196
<b>C08J</b> 5/18	192254*	<b>E03F</b> 5/10	192188
<b>C08K</b> 3/10	192176*	<b>E04B</b> 1/24	192159
<b>C08K</b> 5/20	192254*	<b>E06B</b> 1/12	192127
<b>C08L</b> 3/08	192204	<b>E06B</b> 5/16	192127*
<b>C08L</b> 97/02	192323	<b>E06B</b> 9/86	192251
<b>C08L</b> 75/00	192323*	<b>E21B</b> 17/048	192295
<b>C09D</b> 183/10	192183*	<b>E21D</b> 23/08	192140
<b>C09D</b> 5/08	192223	<b>E21F</b> 17/16	192320
<b>C09D</b> 163/00	192223*	<b>E21F</b> 3/00	192319
<b>C09J</b> 175/04	192240	<b>F03B</b> 17/06	192165
<b>C09J</b> 139/06	192240*	<b>F03G</b> 7/06	192165*
<b>C09K</b> 21/00	192149*	<b>F16B</b> 25/00	192171
<b>C09K</b> 21/00	192150*	<b>F16B</b> 35/04	192314
<b>C09K</b> 5/04	192248	<b>F16D</b> 25/061	192224*
<b>C10G</b> 7/00	192210	<b>F16D</b> 27/112	192263
<b>C10J</b> 3/48	192233	<b>F16H</b> 57/12	192124
<b>C10L</b> 1/06	192296	<b>F16H</b> 1/28	192124*
<b>C10L</b> 1/18	192225	<b>F16H</b> 57/12	192125
<b>C10L</b> 1/22	192234	<b>F16H</b> 1/28	192125*
<b>C10M</b> 105/08	192208	<b>F16J</b> 15/00	192200
<b>C10M</b> 125/02	192158	<b>F16L</b> 21/02	192200*
<b>C11D</b> 7/50	192248*	<b>F16L</b> 13/14	192174
<b>C11D</b> 7/30	192248*	<b>F16L</b> 5/04	192279
<b>C11D</b> 9/22	192318	<b>F16L</b> 57/00	192279*
<b>C11D</b> 13/00	192318*	<b>F16L</b> 9/133	192235
<b>C12N</b> 1/20	192305	<b>F16L</b> 11/04	192235*
<b>C12N</b> 1/20	192306	<b>F16M</b> 7/00	192120
<b>C12N</b> 1/20	192307	<b>F23B</b> 7/00	192154*
<b>C12N</b> 15/12	192294	<b>F23C</b> 5/00	192154*
<b>C12N</b> 5/20	192294*	<b>F23C</b> 3/00	192179
<b>C12N</b> 15/46	192277	<b>F23D</b> 14/12	192179*
<b>C12N</b> 7/00	192277*	<b>F23K</b> 3/02	192154*
<b>C12N</b> 15/51	192129	<b>F23K</b> 1/00	192299
<b>C12P</b> 33/00	192228	<b>F23L</b> 15/04	192271
<b>C12P</b> 7/02	192227	<b>F23L</b> 17/08	192269
<b>C12Q</b> 1/68	192129*	<b>F24D</b> 7/00	192167
<b>C12Q</b> 1/68	192152	<b>F24F</b> 13/08	192269*
<b>C12R</b> 1:865	192305*	<b>F24J</b> 2/04	192222
<b>C12R</b> 1:225	192306*	<b>G01B</b> 11/16	192259
<b>C12R</b> 1:865	192307*	<b>G01B</b> 11/30	192315
<b>C13D</b> 1/08	192311	<b>G01N</b> 21/88	192315*
<b>C21D</b> 8/12	192135*	<b>G01N</b> 15/08	192157
<b>C22B</b> 21/00	192192	<b>G01N</b> 33/36	192157*
<b>C22B</b> 3/28	192291	<b>G01N</b> 33/44	192157*
<b>C22B</b> 34/30	192291*	<b>G01N</b> 29/00	192202
<b>C22B</b> 7/00	192193	<b>G01N</b> 33/38	192202*
<b>C22C</b> 21/00	192192*	<b>G01N</b> 33/24	192321
<b>C22C</b> 21/04	192194	<b>G01N</b> 33/49	192250
<b>C23C</b> 22/12	192285	<b>G01N</b> 21/21	192250*
<b>C23C</b> 22/18	192285*	<b>G01R</b> 11/00	192312
<b>C23G</b> 5/028	192248*	<b>G01R</b> 29/08	192160
<b>C25D</b> 3/04	192268	<b>G01R</b> 31/12	192261
<b>C25D</b> 5/18	192268*	<b>G01R</b> 31/28	192241
<b>C25D</b> 5/34	192268*	<b>G01R</b> 31/12	192241*
<b>C25D</b> 3/56	192231	<b>G02B</b> 21/02	192132
<b>D01D</b> 5/08	192313*	<b>G02B</b> 11/14	192132*
<b>D04H</b> 1/56	192313	<b>G02B</b> 21/02	192133
<b>D21F</b> 1/44	192246	<b>G02B</b> 11/30	192133*
<b>D21H</b> 17/37	192204*	<b>G02B</b> 21/02	192134

1	2	1	2
<b>G02B</b> 11/30	192134*	<b>H01R</b> 12/00	192236
<b>G02B</b> 23/08	192162	<b>H01R</b> 9/09	192236*
<b>G06K</b> 19/10	192130*	<b>H01T</b> 1/20	192177*
<b>G06Q</b> 20/00	192130	<b>H02G</b> 13/00	192177
<b>G07F</b> 17/00	192199	<b>H02G</b> 13/00	192186
<b>G07F</b> 17/14	192199*	<b>H02J</b> 13/00	192312*
<b>G09C</b> 5/00	192232	<b>H02K</b> 1/22	192301
<b>G09F</b> 3/10	192254*	<b>H02K</b> 19/06	192301*
<b>H01F</b> 1/147	192145	<b>H02K</b> 21/14	192301*
<b>H01F</b> 1/12	192145*	<b>H02K</b> 19/06	192302
<b>H01H</b> 33/34	192173	<b>H02K</b> 21/14	192302*
<b>H01H</b> 71/08	192253	<b>H03B</b> 5/32	192308
<b>H01H</b> 85/30	192137	<b>H03H</b> 9/08	192308*
<b>H01L</b> 41/00	192308*	<b>H03L</b> 1/04	192308*
<b>H01M</b> 10/54	192193*	<b>H03M</b> 7/00	192232*
<b>H01M</b> 2/38	192144	<b>H03M</b> 13/00	192288
<b>H01M</b> 10/42	192144*	<b>H04L</b> 9/00	192232*
<b>H01R</b> 25/16	192253*	<b>H04Q</b> 7/22	192130*

INDEKS NUMEROWY  
UDZIELONYCH PATENTÓW

Nr patentu	Symbol MKP	Nr patentu	Symbol MKP
1	2	1	2
192117	<b>A61K</b> 31/4422	192156	<b>C08G</b> 65/08
192118	<b>A61K</b> 31/205	192157	<b>G01N</b> 15/08
192119	<b>B01F</b> 17/18	192158	<b>C10M</b> 125/02
192120	<b>F16M</b> 7/00	192159	<b>E04B</b> 1/24
192121	<b>B27K</b> 3/00	192160	<b>G01R</b> 29/08
192122	<b>A61L</b> 15/24	192161	<b>C02F</b> 3/32
192123	<b>B21D</b> 51/26	192162	<b>G02B</b> 23/08
192124	<b>F16H</b> 57/12	192163	<b>C07D</b> 495/04
192125	<b>F16H</b> 57/12	192164	<b>C07D</b> 413/06
192126	<b>C07D</b> 261/06	192165	<b>F03B</b> 17/06
192127	<b>E06B</b> 1/12	192166	<b>C02F</b> 1/72
192128	<b>B65D</b> 8/22	192167	<b>F24D</b> 7/00
192129	<b>C12N</b> 15/51	192168	<b>B01D</b> 53/50
192130	<b>G06Q</b> 20/00	192169	<b>B65G</b> 7/08
192131	<b>C07D</b> 215/04	192170	<b>C08F</b> 4/642
192132	<b>G02B</b> 21/02	192171	<b>F16B</b> 25/00
192133	<b>G02B</b> 21/02	192172	<b>C08F</b> 212/08
192134	<b>G02B</b> 21/02	192173	<b>H01H</b> 33/34
192135	<b>B23P</b> 17/00	192174	<b>F16L</b> 13/14
192136	<b>B65D</b> 47/08	192175	<b>C03C</b> 3/06
192137	<b>H01H</b> 85/30	192176	<b>B01J</b> 27/26
192138	<b>B24B</b> 3/26	192177	<b>H02G</b> 13/00
192139	<b>A61K</b> 33/04	192178	<b>C07C</b> 65/10
192140	<b>E21D</b> 23/08	192179	<b>F23C</b> 3/00
192141	<b>A01N</b> 59/14	192180	<b>C07C</b> 227/22
192142	<b>C07H</b> 15/04	192181	<b>C01G</b> 49/00
192143	<b>B63G</b> 8/40	192182	<b>A24C</b> 5/18
192144	<b>H01M</b> 2/38	192183	<b>C08G</b> 77/20
192145	<b>H01F</b> 1/147	192184	<b>B61B</b> 3/00
192146	<b>B30B</b> 9/32	192185	<b>B61B</b> 3/00
192147	<b>B09C</b> 1/00	192186	<b>H02G</b> 13/00
192148	<b>C07C</b> 255/45	192187	<b>A61B</b> 3/02
192149	<b>C08G</b> 12/32	192188	<b>E03F</b> 5/10
192150	<b>C08G</b> 12/32	192189	<b>A01N</b> 25/30
192151	<b>E01B</b> 27/02	192190	<b>C08G</b> 63/183
192152	<b>C12Q</b> 1/68	192191	<b>C07D</b> 473/04
192153	<b>B24B</b> 39/06	192192	<b>C22B</b> 21/00
192154	<b>B01D</b> 53/74	192193	<b>C22B</b> 7/00
192155	<b>C08G</b> 65/08	192194	<b>C22C</b> 21/04

1	2	1	2
192195	<b>A61K 35/42</b>	192260	<b>C07H 15/04</b>
192196	<b>E03F 5/04</b>	192261	<b>G01R 31/12</b>
192197	<b>C05C 9/02</b>	192262	<b>A23L 1/315</b>
192198	<b>A62C 5/00</b>	192263	<b>F16D 27/112</b>
192199	<b>G07F 17/00</b>	192264	<b>B21D 41/02</b>
192200	<b>F16J 15/00</b>	192265	<b>B63C 7/12</b>
192201	<b>C07D 417/14</b>	192266	<b>C01B 3/38</b>
192202	<b>G01N 29/00</b>	192267	<b>A62D 3/00</b>
192203	<b>A61K 31/519</b>	192268	<b>C25D 3/04</b>
192204	<b>C08L 3/08</b>	192269	<b>F23L 17/08</b>
192205	<b>C08G 63/78</b>	192270	<b>A61K 9/50</b>
192206	<b>C08G 63/78</b>	192271	<b>F23L 15/04</b>
192207	<b>C08G 63/82</b>	192272	<b>A61K 31/55</b>
192208	<b>C10M 105/08</b>	192273	<b>A61K 31/495</b>
192209	<b>B60K 6/06</b>	192274	<b>A61K 31/50</b>
192210	<b>C10G 7/00</b>	192275	<b>B28B 11/14</b>
192211	<b>B21D 53/00</b>	192276	<b>B03B 9/06</b>
192212	<b>B05D 1/34</b>	192277	<b>C12N 15/46</b>
192213	<b>A61L 15/44</b>	192278	<b>A01N 43/54</b>
192214	<b>B61B 3/00</b>	192279	<b>F16L 5/04</b>
192215	<b>A41D 19/015</b>	192280	<b>C07K 5/10</b>
192216	<b>B67D 1/04</b>	192281	<b>C07H 17/04</b>
192217	<b>A61K 31/496</b>	192282	<b>C08G 18/22</b>
192218	<b>A61K 8/98</b>	192283	<b>C07G 17/00</b>
192219	<b>B61B 10/02</b>	192284	<b>C07D 207/08</b>
192220	<b>B61B 10/02</b>	192285	<b>C23C 22/12</b>
192221	<b>B61B 3/00</b>	192286	<b>C07F 9/6509</b>
192222	<b>F24J 2/04</b>	192287	<b>A61K 31/551</b>
192223	<b>C09D 5/08</b>	192288	<b>H03M 13/00</b>
192224	<b>B63H 23/30</b>	192289	<b>A23K 1/10</b>
192225	<b>C10L 1/18</b>	192290	<b>A22C 13/00</b>
192226	<b>A61K 36/80</b>	192291	<b>C22B 3/28</b>
192227	<b>C12P 7/02</b>	192292	<b>B65D 41/17</b>
192228	<b>C12P 33/00</b>	192293	<b>A61K 9/36</b>
192229	<b>C02F 3/10</b>	192294	<b>C12N 15/12</b>
192230	<b>B66D 1/44</b>	192295	<b>E21B 17/048</b>
192231	<b>C25D 3/56</b>	192296	<b>C10L 1/06</b>
192232	<b>G09C 5/00</b>	192297	<b>A62C 4/02</b>
192233	<b>C10J 3/48</b>	192298	<b>B65D 47/12</b>
192234	<b>C10L 1/22</b>	192299	<b>F23K 1/00</b>
192235	<b>F16L 9/133</b>	192300	<b>A47G 21/06</b>
192236	<b>H01R 12/00</b>	192301	<b>H02K 1/22</b>
192237	<b>C08G 77/60</b>	192302	<b>H02K 19/06</b>
192238	<b>C08G 77/60</b>	192303	<b>C07D 251/54</b>
192239	<b>C08G 77/60</b>	192304	<b>B60J 5/04</b>
192240	<b>C09J 175/04</b>	192305	<b>C12N 1/20</b>
192241	<b>G01R 31/28</b>	192306	<b>C12N 1/20</b>
192242	<b>A47C 17/207</b>	192307	<b>C12N 1/20</b>
192243	<b>B64B 1/14</b>	192308	<b>H03B 5/32</b>
192244	<b>C07D 207/34</b>	192309	<b>C07D 239/94</b>
192245	<b>C07C 37/60</b>	192310	<b>B09B 1/00</b>
192246	<b>D21F 1/44</b>	192311	<b>C13D 1/08</b>
192247	<b>C05D 5/00</b>	192312	<b>G01R 11/00</b>
192248	<b>C09K 5/04</b>	192313	<b>D04H 1/56</b>
192249	<b>B29C 70/32</b>	192314	<b>F16B 35/04</b>
192250	<b>G01N 33/49</b>	192315	<b>G01B 11/30</b>
192251	<b>E06B 9/86</b>	192316	<b>C07C 15/46</b>
192252	<b>C04B 18/16</b>	192317	<b>B65D 8/14</b>
192253	<b>H01H 71/08</b>	192318	<b>C11D 9/22</b>
192254	<b>B32B 27/32</b>	192319	<b>E21F 3/00</b>
192255	<b>C07F 7/18</b>	192320	<b>E21F 17/16</b>
192256	<b>C07F 7/18</b>	192321	<b>G01N 33/24</b>
192257	<b>C07F 7/18</b>	192322	<b>B60G 11/00</b>
192258	<b>A23K 1/18</b>	192323	<b>C08L 97/02</b>
192259	<b>G01B 11/16</b>	192324	<b>A61B 16/00</b>

**266****UDZIELONE DODATKOWE PRAWA OCHRONNE**

Poniższe zestawienie zawiera kolejno: numer patentu podstawowego i tytuł wynalazku, nazwisko i imię lub nazwę i adres uprawnionego, numer i datę pierwszego zezwolenia na wprowadzenie produktu na rynek oraz nazwę organu, który je wydał, oznaczenie produktu opisanego w tym zezwoleniu, datę od której powstaje i czas trwania dodatkowego prawa ochronnego.

- (68) 181296  
 (54) Pastylka duloksetyny do podawania jelitowego  
 (73) ELI LILLY AND COMPANY, Indianapolis (US)  
 (73) SHIONOGI & CO., LTD, Osaka (JP)  
 (93) 11 sierpnia 2004, EU/1/04/280/001-006,  
 Komisja Wspólnot Europejskich  
 (95) Chlorowodorek duloksetyny  
 (94) 12 lipca 2015 – 11 sierpnia 2019

**267****TŁUMACZENIA PATENTÓW EUROPEJSKICH**

Poniższe zestawienie zawiera kolejno: datę publikacji o udzieleniu lub zmianie patentu europejskiego, rok wydania i numer Europejskiego Biuletynu Patentowego w którym ogłoszono o udzieleniu lub zmianie patentu, numer i kod rodzaju patentu europejskiego.

(97) 15 02 2006	2006/07	EP 1502670 B1
(97) 22 02 2006	2006/08	EP 1491604 B1
(97) 15 03 2006	2006/11	EP 1524400 B1
(97) 22 03 2006	2006/12	EP 1500350 B1
(97) 29 03 2006	2006/13	EP 1544030 B1
(97) 12 04 2006	2006/15	EP 1486221 B1
(97) 19 04 2006	2006/16	EP 1518660 B1
(97) 26 04 2006	2006/17	EP 1459831 B1
(97) 26 04 2006	2006/17	EP 1553382 B1
(97) 26 04 2006	2006/17	EP 1488924 B1
(97) 03 05 2006	2006/18	EP 1496299 B1
(97) 03 05 2006	2006/18	EP 1538112 B1
(97) 03 05 2006	2006/18	EP 1601213 B1
(97) 03 05 2006	2006/18	EP 1568901 B1
(97) 10 05 2006	2006/19	EP 1529782 B1
(97) 10 05 2006	2006/19	EP 1500491 B1
(97) 10 05 2006	2006/19	EP 1483987 B1
(97) 10 05 2006	2006/19	EP 1463256 B1
(97) 17 05 2006	2006/20	EP 1454774 B1
(97) 24 05 2006	2006/21	EP 1522477 B1
(97) 24 05 2006	2006/21	EP 1538289 B1
(97) 24 05 2006	2006/21	EP 1605932 B1
(97) 24 05 2006	2006/21	EP 1460357 B1
(97) 24 05 2006	2006/21	EP 1504681 B1
(97) 24 05 2006	2006/21	EP 1504684 B1
(97) 31 05 2006	2006/22	EP 1523891 B1
(97) 31 05 2006	2006/22	EP 1529594 B1
(97) 07 06 2006	2006/23	EP 1508377 B1
(97) 07 06 2006	2006/23	EP 1512897 B1
(97) 07 06 2006	2006/23	EP 1498608 B1
(97) 14 06 2006	2006/24	EP 1621475 B1
(97) 14 06 2006	2006/24	EP 1505027 B1
(97) 14 06 2006	2006/24	EP 1508704 B1
(97) 14 06 2006	2006/24	EP 1473313 B1
(97) 14 06 2006	2006/24	EP 1522666 B1
(97) 14 06 2006	2006/24	EP 1479909 B1
(97) 21 06 2006	2006/25	EP 1534098 B1

(97) 21 06 2006	2006/25	EP 1608696 B1
(97) 28 06 2006	2006/26	EP 1577130 B1
(97) 12 07 2006	2006/28	EP 1566618 B1
(97) 19 07 2006	2006/29	EP 1479552 B1
(97) 02 08 2006	2006/31	EP 1508436 B1

## 268

**DECYZJE O ODMOWIE UDZIELENIA PATENTU**  
(wydane po ogłoszeniu o zgłoszeniu)

Poniższe zestawienie zawiera kolejno: numer zgłoszenia wynalazku oraz numer i rok wydania Biuletynu Urzędu Patentowego, w którym zgłoszenie zostało ogłoszone (dla zgłoszeń wydzielonych umieszczono w nawiasie numer zgłoszenia macierzystego).

320179	25/1998	336560	11/2000
323128	11/1998	336644	11/2001
323129	11/1998	336858	15/2000
325141	19/1998	336882	13/2000
327382	02/2000	336974	13/2000
327482	09/2000	337046	13/2001
328854	07/1999	337254	13/2000
330062	12/1999	337272	14/2000
330064	12/1999	337940	19/2000
330213	13/1999	338142	20/2000
330227	10/1999	338146	20/2000
330339	13/1999	338852	24/2000
330459	14/1999	338883	24/2000
331282	14/1999	338895	24/2000
331334	17/2000	339091	25/2000
331369	14/1999	339104	20/2001
332138	18/1999	339119	26/2000
332341	21/2000	339633	01/2001
332451	21/1999	340120	24/2001
332934	24/1999	340329	03/2001
333049	24/1999	340456	04/2001
333087	24/1999	340710	05/2001
333223	25/1999	340915	06/2001
333251	24/2000	341105	07/2001
333478	25/2000	341111	07/2001
333599	01/2000	341364	08/2001
333623	01/2000	341404	08/2001
333693	26/1999	341939	10/2001
333695	26/1999	342040	11/2001
333717	26/2000	342111	11/2001
333718	26/2000	342208	11/2001
333719	26/2000	342373	12/2001
333721	26/2000	342450	12/2001
333759	26/2000	342843	15/2001
333764	26/1999	342937	15/2001
334202	02/2001	342999	15/2001
334413	02/2000	343132	16/2001
334655	06/2000	343152	16/2001
334719	04/2001	343278	17/2001
334828	03/2000	343279	17/2001
335003	05/2001	343522	18/2001
335245	06/2001	343708	18/2001
335248	06/2000	343795	19/2001
335685	10/2000	343825	19/2001
335711	08/2001	343993	19/2001
335777	11/2000	344056	20/2001
335815	11/2000	344257	22/2001
335879	11/2000	344583	23/2001
335899	08/2001	344665	24/2001
336102	09/2001	345216	25/2001
336463	11/2000	345259	25/2001

345338	26/2001	347939	09/2002
345414	26/2001	348107	10/2002
345451	26/2001	348519	12/2002
345513	26/2001	349345	15/2002
345703	01/2002	350560	26/2002
346161	03/2002	353313	23/2003
346653	05/2002	354407	01/2004
347061	06/2002	355374	08/2004
347138	07/2002	355785	10/2004
347469	08/2002		

## 269

**DECYZJE O UMORZENIU POSTĘPOWANIA**  
(wydane po ogłoszeniu o zgłoszeniu)

Poniższe zestawienie zawiera kolejno: numer zgłoszenia wynalazku oraz numer i rok wydania Biuletynu Urzędu Patentowego, w którym zgłoszenie zostało ogłoszone (dla zgłoszeń wydzielonych umieszczono w nawiasie numer zgłoszenia macierzystego).

301507	13/1995	342214	11/2001
328482	06/1999	342366	12/2001
329963	12/1999	343258	16/2001
330882	14/1999	343519	18/2001
332476	19/1999	344609	13/2002
333747	26/1999	345109	25/2001
334205	02/2000	345707	01/2002
334300	04/2000	347249	07/2002
334539	02/2000	347637	09/2002
334678	06/2000	349531	17/2002
335011	05/2000	349587	07/2002
335279	08/2000	349654	07/2002
335941	11/2000	350164	24/2002
337195	13/2000	350578	27/2002
337229	17/2000	352410	17/2003
337530	18/2000	353086	20/2003
338519	23/2000	353088	20/2003
338734	24/2000	353089	20/2003
339158	20/2000	353488	23/2003
339170	25/2000	353716	23/2003
339173	25/2000	356142	12/2004
339266	25/2000	356143	12/2004
339327	21/2000	356666	13/2004
339968	23/2000	357996	16/2004
340496	04/2001	361592	20/2004
341241	07/2001	361836	20/2004
341710	09/2001	364820	25/2004
342003	10/2001	365737	01/2005
342141	11/2001		

## 270

**DECYZJE STWIERDZAJĄCE WYGAŚNIĘCIE**  
**DECYZJI O UDZIELENIU PATENTU**

Poniższe zestawienie zawiera kolejno: numer zgłoszenia wynalazku oraz numer i rok wydania Biuletynu Urzędu Patentowego, w którym zgłoszenie zostało ogłoszone (dla zgłoszeń wydzielonych umieszczono w nawiasie numer zgłoszenia macierzystego).

324476	16/1999	333042	24/2000
327369	02/1999	333305	25/2000
327496	26/1998	333557	25/2000
331028	15/1999	335499	07/2000
332067	20/1999	335523	07/2001
332654	22/2000	336093	09/2000
332656	22/2000	336662	14/2000

337259	13/2001	342000	10/2001
337591	13/2000	342163	11/2001
337946	19/2000	343902	19/2001
338254	17/2000	344333	23/2001
338779	24/2000	346771	05/2002
340024	23/2000	347358	08/2002
340873	06/2001		

## 271

### WPISY I ZMIANY W REJESTRZE PATENTOWYM (nie uwzględnione w innych samodzielnych ogłoszeniach)

Poniższe zestawienie zawiera kolejno: kod rodzaju patentu, numer patentu, datę wpisu, oznaczenie rubryki, w której dokonano wpisu lub zmiany oraz treść wpisu. Poszczególne rubryki rejestru patentowego zawierają następujące dane:

rubryka A - nazwisko i imię albo nazwa, miejsce zamieszkania albo siedziba uprawnionego z patentu (miejscowość, kraj) oraz numer identyfikacji podatkowej NIP, a także numer PESEL albo numer identyfikacyjny REGON, o ile zgłaszający je wskazał,

rubryka B - tytuł wynalazku,

rubryka C - nazwisko i imię twórcy wynalazku oraz jego miejsce zamieszkania (miejscowość, kraj),

rubryka D - prawa ograniczające patent,

rubryka E - wpisy uzupełniające stan prawny patentu (w szczególności patenty dodatkowe, zamiana patentu dodatkowego na patent), a także numer dodatkowego prawa ochronnego, data pierwszego zezwolenia na wprowadzenie produktu na rynek w Rzeczypospolitej Polskiej i Unii Europejskiej oraz oznaczenie organu, który wydał zezwolenie,

rubryka F - wnioski o unieważnienie i sprzeciwy, wnioski o udzielenie dodatkowego prawa ochronnego oraz decyzje dotyczące danego patentu,

rubryka G - data unieważnienia lub data i przyczyna wygaśnięcia patentu, a także data stwierdzenia wygaśnięcia decyzji o udzieleniu dodatkowego prawa ochronnego lub data unieważnienia albo data i przyczyna wygaśnięcia dodatkowego prawa ochronnego.

**Uwaga:** Publikacji podlegają: zmiana uprawnionego, twórcy, zmiana nazwy uprawnionego, prawa ograniczające patent, sprostowania istotnych pomyłek.

(B1) **162959** 2006 06 20 A. Wprowadzono zmianę nazwy uprawnionego przez wykreślenie wpisu: Biogal Gyógyszergyár, Debrecen, Węgry i dokonanie wpisu: TEVA Gyógyszergyár Zártkörűen Működő Részvénytársaság, Debreczyn, Węgry.

(B1) **167965** 2006 06 07 A. Wprowadzono zmianę drugiego uprawnionego przez wykreślenie wpisu: GLAVERBEL, Bruksela, Belgia; SCHOTT GLASWERKE, Mainz, Niemcy i dokonanie wpisu: GLAVERBEL, Bruksela, Belgia; SCHOTT AG, Mainz, Niemcy.

(B1) **171212** 2006 06 07 A. Wprowadzono zmianę uprawnionego przez wykreślenie wpisu Schott Glaswerke, Moguncja, Niemcy i dokonanie wpisu: SCHOTT AG, Mainz, Niemcy.

(B1) **174777** 2006 06 07 A. Wprowadzono zmianę uprawnionego przez wykreślenie wpisu: SCHOTT GLASWERKE, Moguncja, Niemcy i dokonanie wpisu: SCHOTT AG, Mainz, Niemcy.

(B1) **175400** 2006 06 27 A. Wprowadzono zmianę nazwy uprawnionego przez wykreślenie wpisu: Clariant GmbH, Frankfurt, Niemcy i dokonanie wpisu: Clariant Produkte (Deutschland) GmbH, Frankfurt nad Menem, Niemcy.

(B1) **177006** 2006 06 20 A. Wprowadzono zmianę uprawnionego przez wykreślenie wpisu: MBT Holding AG, Zurych, Szwajcaria i dokonanie wpisu: Construction Research & Technology GmbH, Trostberg, Niemcy.

(B1) **178155** 2006 06 07 A. Wprowadzono zmianę nazwy uprawnionego przez wykreślenie wpisu: SCHOTT Spezialglas GmbH, Mainz, Niemcy i dokonanie wpisu: SCHOTT AG, Mainz, Niemcy.

(B1) **178260** 2006 06 27 A. Wprowadzono zmianę nazwy uprawnionego przez wykreślenie wpisu: BRITISH STEEL PLC, London, Wielka Brytania i dokonanie wpisu: Corus UK Limited, London, Wielka Brytania.

(B1) **179207** 2006 06 26 A. Wprowadzono zmianę uprawnionego przez wykreślenie wpisu: Cadbury Adams USA LLC, Wilmington, Stany Zjednoczone Ameryki i dokonanie wpisu: Cadbury Schweppes Investments B.V., Amsterdam, Holandia.

(B1) **179668** 2006 06 26 A. Wprowadzono zmianę nazwy uprawnionego przez wykreślenie wpisu: Hoogovens Staal B.V., Ijmuiden, Holandia i dokonanie wpisu: Corus Staal B.V., Ijmuiden, Holandia.

(B1) **180086** 2006 06 21 D. Dokonano wpisu: „W dniu 02 stycznia 2002 r. zawarto umowę licencyjną pełną, wyłączną z firmą PRATERM S.A., Warszawa, Polska, na korzystanie z wynalazku, na okres 6 (sześciu) lat od dnia zawarcia umowy”.

(B1) **181315** 2006 06 26 A. Wprowadzono zmianę uprawnionego przez wykreślenie wpisu: Cadbury Adams USA LLC, Wilmington, Stany Zjednoczone Ameryki i dokonanie wpisu: Cadbury Schweppes Investments B.V., Amsterdam, Holandia.

(B1) **181881** 2006 06 26 A. Wprowadzono zmianę nazwy uprawnionego przez wykreślenie wpisu: AVIRON, Burlingame, Stany Zjednoczone Ameryki i dokonanie wpisu: MedImmune Vaccines, Inc., Burlingame, Stany Zjednoczone Ameryki.

(B1) **182568** 2006 06 21 A. Wprowadzono zmianę uprawnionego przez wykreślenie wpisu: Kowalewski Witold, Zielonka Polska; Kaszycki Andrzej, Grodzisk Mazowiecki, Polska; Przykorski Lucjan, Warszawa, Polska i dokonanie wpisu: PRATERM S.A., Warszawa, Polska 011269742.

(B1) **182716** 2006 06 20 A. Wprowadzono zmianę nazwy uprawnionego przez wykreślenie wpisu: BIOGAL Gyógyszergyár RT, Debrecen, Węgry i dokonanie wpisu: TEVA Gyógyszergyár Zártkörűen Működő Részvénytársaság, Debreczyn, Węgry.

(B1) **182862** 2006 06 20 A. Wprowadzono zmianę uprawnionego przez wykreślenie wpisu: MARKET LINC HOLDINGS LIMITED, Guildford, Wielka Brytania i dokonanie wpisu: Aeon Plc., Guildford, Wielka Brytania.

(B1) **183770** 2006 06 21 A. Wprowadzono zmianę uprawnionego przez wykreślenie wpisu: Kowalewski Witold, Zielonka, Polska; Kaszycki Andrzej, Grodzisk Mazowiecki, Polska; Przykorski Lucjan, Warszawa, Polska i dokonanie wpisu: PRATERM S.A., Warszawa, Polska 011269742.

(B1) **184000** 2006 06 20 A. Wprowadzono zmianę uprawnionego przez wykreślenie wpisu: FHW-BRENNTTECHNIK GMBH, Neumarkt-Sankt Veit, Niemcy i dokonanie wpisu: M+W Zander Facility Engineering Limited, Singapur, Singapur.

(B1) **185452** 2006 06 07 A. Wprowadzono zmianę nazwy uprawnionego przez wykreślenie wpisu: SCHMALBACH-LUBECA AG, Ratingen, Niemcy i dokonanie wpisu: Ball Packaging Europe GmbH, Ratingen, Niemcy.

(B1) **185818** 2006 06 27 A. Wprowadzono zmianę nazwy uprawnionego przez wykreślenie wpisu: PATRIA VAMMAS OY, Vammala, Finlandia i dokonanie wpisu: Patria Weapon Systems Oy, Vammala, Finlandia.

(B1) **187349** 2006 06 21 A. Wprowadzono zmianę uprawnionego przez wykreślenie wpisu: FELTEN & GUILLEAUME AG, Schanzenstr. 24-30, D-51063 Köln, Niemcy i dokonanie wpisu: ORMAZABAL ANLAGENTECHNIK GmbH, Krefeld, Niemcy.

(B1) **187487** 2006 06 20 A. Wprowadzono zmianę uprawnionego przez wykreślenie wpisu: ALCAN INTERNATIONAL LIMITED,

1188 Sherbrooke Street West, Montreal, Kanada i dokonanie wpisu: Novelis Inc., Toronto, Kanada.

(B1) **187950** 2006 06 20 A. Wprowadzono zmianę uprawnionego przez wykreślenie wpisu: SAGEM S.A., 6 avenue d' Léna, 75116 Paryż, Francja i dokonanie wpisu: SAGEM Communication, Paryż, Francja.

(B1) **188368** 2006 06 27 A. Wprowadzono zmianę nazwy uprawnionego przez wykreślenie wpisu: Clariant GmbH, Frankfurt nad Menem, Niemcy i dokonanie wpisu: Clariant Produkte (Deutschland) GmbH, Frankfurt nad Menem, Niemcy.

(B1) **188657** 2006 06 27 A. Wprowadzono zmianę nazwy uprawnionego przez wykreślenie wpisu: Kronospan AG, Willisauerstrasse 37, 6122 Menznau, Szwajcaria i dokonanie wpisu: Kronospan Schweiz AG, Menznau, Szwajcaria.

(B1) **189104** 2006 06 28 A. Wprowadzono zmianę uprawnionego przez wykreślenie wpisu: SCHOTT GLAS, Hattenbergstrasse 10, D-55122 Mainz, Niemcy i dokonanie wpisu: SCHOTT AG, Mainz, Niemcy.

(B1) **189870** 2006 06 20 A. Wprowadzono zmianę uprawnionego przez wykreślenie wpisu: ALKAT Sp. z o.o., Kraków, Polska i dokonanie wpisu: ALKAT Sp. z o.o., Kraków, Polska 351306891; Air Liquide Polska Sp. z o.o., Kraków, Polska 351107625.

(B1) **189941** 2006 06 27 A. Wprowadzono zmianę nazwy uprawnionego przez wykreślenie wpisu: Olsztyńskie Zakłady Drobiarskie INDYKPOL S.A., Olsztyn, Polska i dokonanie wpisu: INDYKPOL Spółka Akcyjna, Olsztyn, Polska 510523536.

(B1) **190171** 2006 06 27 A. Wprowadzono zmianę uprawnionego przez wykreślenie wpisu: DEXTER CORPORATION, Windsor Locks, Stany Zjednoczone Ameryki i dokonanie wpisu: Ahlstrom Chirnside Limited, Chirnside, Duns, Wielka Brytania.

(B1) **190493** 2006 06 20 A. Wprowadzono zmianę uprawnionego przez wykreślenie wpisu: ASTRA PHARMACEUTICALS LTD., Kings Langley, Wielka Brytania i dokonanie wpisu: AstraZeneca UK Limited, Londyn, Wielka Brytania.

(B1) **190584** 2006 06 28 A. Wprowadzono zmianę uprawnionego przez wykreślenie wpisu: SCHOTT GLASWERKE, Mainz, Niemcy i dokonanie wpisu: SCHOTT AG, Mainz, Niemcy.

(B1) **191175** 2006 06 27 A. Wprowadzono zmianę uprawnionego przez wykreślenie wpisu: MESSER GRIESHEIM GMBH, Frankfurt, Niemcy i dokonanie wpisu: Messer Group GmbH, Sulzbach Ts., Niemcy.

(B1) **191260** 2006 06 21 A. Wprowadzono zmianę uprawnionego przez wykreślenie wpisu: FELTEN & GUILLEAUME AKTIENGESELLSCHAFT, Köln, Niemcy i dokonanie wpisu: ORMAZABAL ANLAGENTECHNIK GmbH, Krefeld, Niemcy.

## 272

### DECYZJE O WYGAŚNIĘCIU PATENTU

*Poniższe zestawienie zawiera kolejno: kod rodzaju patentu, numery patentów, które wygasły na podstawie art. 90 ust. 1 pkt 2 - 4 ustawy z dnia 30.06.2000 r. - Prawo własności przemysłowej oraz datę wygaśnięcia patentu.*

(C1)159710	2003 11 18	(B1)162734	2004 05 04
(B1)162445	2004 02 01	(B1)162743	2005 05 28
(B1)162446	2004 02 01	(B1)162815	2002 02 26
(B1)162464	2004 05 14	(B1)162818	1997 06 16
(B1)162477	2005 08 28	(B1)162884	2005 03 15
(B1)162530	2004 05 17	(B1)162905	2004 02 20
(B1)162542	2005 03 12	(B1)162913	1995 07 12
(B1)162553	2004 12 14	(B1)162960	2003 12 29

(B1)163001	2004 03 17	(B1)167205	2000 06 19
(B1)163002	2004 03 17	(B1)167315	2004 11 30
(B1)163044	2003 08 31	(B1)167417	2004 06 06
(B1)163136	2005 07 03	(B1)167449	2004 12 10
(B1)163212	2003 09 12	(B1)167620	2004 06 29
(B1)163220	2005 06 13	(B1)167899	2004 12 28
(B1)163227	1998 09 06	(B1)167905	2004 12 28
(B1)163379	2004 03 30	(B1)167913	2004 12 28
(B1)163407	2005 04 27	(B1)168006	2004 07 07
(B1)163435	1998 09 21	(B1)168040	2004 07 01
(B1)163510	2004 07 17	(B1)168176	2004 07 07
(B1)163579	2005 05 04	(B1)168177	2004 07 01
(B1)163581	2004 05 23	(B1)168700	2004 06 29
(B1)163627	2004 01 23	(B1)168720	2004 06 29
(B1)163710	2003 09 01	(B1)168737	2005 05 17
(B1)163711	2003 09 01	(B1)168981	1999 01 31
(B1)163799	2004 11 15	(B1)169039	1997 04 01
(B1)163843	2003 07 08	(B1)169014	2003 11 14
(B1)163854	2004 11 22	(B1)169177	2004 07 16
(B1)163866	1998 12 06	(B1)170018	2004 12 21
(B1)163922	2004 02 28	(B1)170565	2004 07 08
(B1)163941	2004 04 17	(B1)170564	2002 11 08
(B1)163951	2004 04 17	(B1)170792	2004 07 05
(B1)163968	2004 12 09	(B1)170817	2004 07 05
(B1)163970	2003 07 06	(B1)170818	2004 07 05
(B1)163972	2004 10 30	(B1)170825	2004 07 05
(B1)163996	2003 11 17	(B1)170852	2004 07 15
(B1)164077	2004 03 30	(B1)170858	2004 07 08
(B1)164093	2004 11 26	(B1)170899	2004 07 30
(B1)164116	1998 10 08	(B1)170918	2004 07 20
(B1)164159	2004 07 12	(B1)170949	2004 07 29
(B1)164163	2004 07 23	(B1)170986	2004 07 21
(B1)164168	2004 09 10	(B1)171089	2001 12 31
(B1)164176	2004 11 12	(B1)171255	2004 07 01
(B1)164202	2004 11 12	(B1)171266	2004 07 28
(B1)164221	2004 06 26	(B1)171278	2004 07 13
(B1)164246	2003 06 05	(B1)171311	2004 07 06
(B1)164247	2005 06 29	(B1)171537	2004 07 08
(B1)164433	2004 06 21	(B1)171773	2004 07 27
(B1)164452	2004 09 22	(B1)171873	2004 07 08
(B1)164457	2004 11 12	(B1)171934	2004 07 14
(B1)164543	2004 11 14	(B1)171956	2004 07 15
(B1)164610	2004 11 14	(B1)172075	2004 07 01
(B1)164614	1995 03 29	(B1)172204	2004 07 19
(B1)164948	1999 07 30	(B1)172223	2004 07 30
(B1)165004	2004 12 18	(B1)172230	2004 07 12
(B1)165103	2004 06 04	(B1)172231	2004 07 28
(B1)165132	2004 11 12	(B1)172363	2004 07 09
(B1)165177	1998 11 28	(B1)172393	2004 07 06
(B1)165265	2005 06 19	(B1)172442	1998 07 28
(B1)165297	2005 06 19	(B1)172460	2004 07 21
(B1)165302	2002 10 18	(B1)172466	2004 07 07
(B1)165379	2005 06 05	(B1)172774	2004 07 20
(B1)165467	2004 03 12	(B1)172830	2004 07 29
(B1)165499	2004 03 15	(B1)172835	2004 07 29
(B1)165677	2004 11 16	(B1)173264	2004 07 23
(B1)165836	2003 07 21	(B1)173277	2004 07 06
(B1)166251	1999 01 24	(B1)173322	2004 07 27
(B1)166368	1998 08 08	(B1)173434	2004 07 08
(B1)166460	2004 05 16	(B1)173633	2004 07 15
(B1)166483	2004 10 26	(B1)173668	2004 07 15
(B1)166516	2004 12 10	(B1)173952	2004 07 11
(B1)166586	2004 12 11	(B1)174271	2002 09 20
(B1)166617	1999 01 24	(B1)174298	2004 07 19
(B1)166803	2004 08 10	(B1)174321	2004 03 09
(B1)166980	2004 10 19	(B1)174353	2004 07 20
(B1)167016	1999 08 30	(B1)174578	2004 07 06



(B1) 174706	2004 12 29	(B1) 180226	2004 07 02	(B1) 181856	2004 07 29	(B1) 184730	2004 07 12
(B1) 174767	2004 07 29	(B1) 180235	2004 07 12	(B1) 181905	2004 07 21	(B1) 185003	2004 04 12
(B1) 174978	2004 07 07	(B1) 180317	2004 07 22	(B1) 181918	2004 07 29	(B1) 185031	2004 07 12
(B1) 175003	2004 07 15	(B1) 180339	2004 07 05	(B1) 181920	2004 07 12	(B1) 185054	2004 07 18
(B1) 175079	2004 07 22	(B1) 180514	2004 07 11	(B1) 181925	2004 07 23	(B1) 185113	2004 07 04
(B1) 175149	2004 07 29	(B1) 180536	2004 07 12	(B1) 181988	2004 07 01	(B1) 185238	2004 07 09
(B1) 175241	2004 07 27	(B1) 180554	2004 07 29	(B1) 181989	2004 07 15	(B1) 185246	2004 07 15
(B1) 175351	1998 08 16	(B1) 180729	2004 07 01	(B1) 182292	2004 07 11	(B1) 185378	2004 07 31
(B1) 175640	2004 12 02	(B1) 180797	2004 07 12	(B1) 182390	2004 07 04	(B1) 185709	2004 07 05
(B1) 175698	2004 12 02	(B1) 180873	2004 07 04	(B1) 182473	2004 07 26	(B1) 185943	2004 07 08
(B1) 175943	2004 07 26	(B1) 180879	2004 07 25	(B1) 182573	2004 07 22	(B1) 186566	2004 07 20
(B1) 176151	2004 07 15	(B1) 180910	2004 07 25	(B1) 182593	2004 07 29	(B1) 187194	2004 07 01
(B1) 176197	2004 07 13	(B1) 180919	2004 07 31	(B1) 182601	2004 07 17	(B1) 188381	2004 07 28
(B1) 176546	2004 07 19	(B1) 180950	2004 07 04	(B1) 182610	2004 07 09	(B1) 188571	2006 02 17
(B1) 176571	2000 04 03	(B1) 180973	2004 07 04	(B1) 182728	2004 07 09	(B1) 188999	2002 05 18
(B1) 176589	2004 07 16	(B1) 181049	2004 07 13	(B1) 182826	2005 11 06	(B1) 189000	2002 05 18
(B1) 177256	2004 07 09	(B1) 181141	2004 07 02	(B1) 183115	2004 07 02	(B1) 189480	2001 12 11
(B1) 177502	2004 07 12	(B1) 181184	2004 07 02	(B1) 183242	2004 07 18	(B1) 189481	2001 12 11
(B1) 177604	2004 07 04	(B1) 181195	2004 07 31	(B1) 183476	2004 07 29	(B1) 189482	2001 12 11
(B1) 177692	2004 07 19	(B1) 181226	2004 07 31	(B1) 183502	2004 07 23	(B1) 189483	2001 12 11
(B1) 178045	2004 07 19	(B1) 181247	2004 07 29	(B1) 183515	2004 07 11	(B1) 189563	2002 04 19
(B1) 178097	2004 07 26	(B1) 181365	2004 07 22	(B1) 183702	2004 07 05	(B1) 189793	2002 02 09
(B1) 178392	2005 06 19	(B1) 181440	2004 07 31	(B1) 183775	2004 07 22	(B1) 191185	2002 01 29
(B1) 178460	2004 07 20	(B1) 181531	2004 07 19	(B1) 183837	2004 07 09	(B1) 191186	2001 08 27
(B1) 178842	2004 07 21	(B1) 181549	2004 07 08	(B1) 184019	2005 09 04	(B1) 191187	2002 06 30
(B1) 179355	2004 07 26	(B1) 181694	2004 07 15	(B1) 184073	2004 07 23	(B1) 191198	2001 01 19
(B1) 179507	2004 07 05	(B1) 181695	2004 07 22	(B1) 184099	2004 07 18	(B1) 191201	2002 02 26
(B1) 179844	2004 07 24	(B1) 181705	2004 07 15	(B1) 184176	2004 07 03	(B1) 191204	2002 06 29
(B1) 180045	2004 07 22	(B1) 181721	2004 07 15	(B1) 184197	2004 07 19	(B1) 191214	2002 03 10
(B1) 180135	2005 05 19	(B1) 181723	2004 07 15	(B1) 184444	2004 07 10	(B1) 191221	2002 08 19

**B. WZORY UŻYTKOWE**

273

**UDZIELONE PRAWA OCHRONNE**

(od nr 62 545 do nr 62 616)

Y1 (11) **62575** (41) 2004 11 29 8(51) **A01B 21/08**  
 (21) 114072 (22) 2003 05 16  
 (72) Synowiecki Marek  
 (73) Anioł Kazimierz Przedsiębiorstwo Produkcyjno-Usługowo-  
 -Handlowe AKPIL, Pilzno (PL)  
 (54) Brona talerzowa przyczepiana

Y1 (11) **62596** (41) 2005 03 07 8(51) **A01B 3/28**  
 (21) 114310 (22) 2003 08 26  
 (72) Święch Jan, Ferenc Krzysztof  
 (73) Fabryka Maszyn i Urządzeń FAMAK Spółka Akcyjna,  
 Kluczbork (PL)  
 (54) Pług zrzutowy

Y1 (11) **62558** (41) 2004 10 18 8(51) **A42B 3/22**  
 (21) 114013 (22) 2003 04 14  
 (72) Wójcik Piotr, Wójcik Janina  
 (73) Przedsiębiorstwo Produkcyjno-Usługowo-Handlowe  
 SELECT Sp. z o.o., Katowice (PL)  
 (54) Łącznik sprężysty do mocowania przeciwdpryskowej osłony  
 twarzy w hełmach ochronnych

Y1 (11) **62610** (41) 1999 12 06 8(51) **A45C 5/00**  
 (21) 108231 (22) 1998 06 05  
 (76) Lipiecki Marek, Warszawa (PL)  
 (54) Koszyk

Y1 (11) **62568** (41) 2004 10 18 8(51) **A47B 57/00**  
**A47B 96/00**  
 (21) 114012 (22) 2003 04 14  
 (76) Kaszowski Kazimierz, Wrząsowice (PL)  
 (54) Wspornik zatrzaskowy, zwłaszcza do drzwiczek uchylnych

Y1 (11) **62550** (41) 2004 09 20 8(51) **A47B 91/00**  
 (21) 113926 (22) 2003 03 10  
 (76) Ryzak Andrzej, Oława (PL)  
 (54) Noga meblowa z elementem mocującym

Y1 (11) **62595** (41) 2005 02 21 8(51) **A47B 95/02**  
 (21) 114298 (22) 2003 08 20  
 (72) Wiatr Marek  
 (73) Wiatr Marek MARCO PLAST, Elbląg (PL)  
 (54) Uchwyt meblowy

Y1 (11) **62560** (41) 2004 10 04 8(51) **A47C 1/14**  
 (21) 113980 (22) 2003 04 02  
 (72) Kowalski Wojciech, Semik Ryszard  
 (73) Drzewna Spółdzielnia Pracy SPÓLNOTA, Białka (PL)  
 (54) Leżak

Y1 (11) **62554** (41) 2004 09 20 8(51) **A47C 17/76**  
 (21) 113944 (22) 2003 03 17  
 (76) Wienczek Przemysław, Poznań (PL)  
 (54) Stelaż łóżka

Y1 (11) **62545** (41) 2005 01 10 8(51) **A47G 23/02**  
 (21) 114189 (22) 2003 07 09  
 (76) Girek Zbigniew, Racibórz (PL)  
 (54) Uchwyt transportowy do butelek

Y1 (11) **62593** (41) 2005 02 07 8(51) **A47K 3/00**  
 (21) 114238 (22) 2003 07 24  
 (76) Cudzik Adam, Kielce (PL)  
 (54) Nakładka na wannę

Y1 (11) **62553** (41) 2004 09 20 8(51) **A62B 35/04**  
 (21) 113941 (22) 2003 03 14  
 (76) Łaszkiwicz Grzegorz, Łódź (PL)  
 (54) Amortyzator bezpieczeństwa

Y1 (11) **62548** (41) 2004 09 06 8(51) **B01D 35/30**  
**B01D 24/10**  
**C02F 1/00**  
 (21) 113909 (22) 2003 02 28  
 (72) Bujwicki Bernard  
 (73) Firma BARTOSZ Spółka Jawna Bujwicki, Sobiech, Cybulko,  
 Białystok (PL)  
 (54) Filtr cylindryczny pionowy

Y1 (11) **62607** (41) 2001 08 13 8(51) **B01J 2/16**  
**C08B 30/00**  
 (62) 338275  
 (21) 115742 (22) 2000 02 04  
 (72) Balcerek Włodzimierz, Klecz Mirosław  
 (73) Wielkopolskie Przedsiębiorstwo Przemysłu Ziemniaczanego S.A.,  
 Luboń (PL)  
 (54) Granulator fluidyzacyjny

Y1 (11) **62612** (41) 2002 08 26 8(51) **B21D 7/02**  
 (21) 111923 (22) 2001 02 20  
 (72) Krejcik Miroslav  
 (73) MSV SYSTEMS CZ s.r.o., Liberec (CZ)  
 (54) Urządzenie do formowania rurek układów hydraulicznych  
 i paliwowych pojazdów silnikowych

Y1 (11) **62576** (41) 2004 11 29 8(51) **B24B 55/06**  
 (21) 114074 (22) 2003 05 16  
 (72) Gibuła Wojciech  
 (73) Gibuła Wojciech Zakład Mechaniki Maszyn AVALON, Nowa Wieś  
 Lęborska (PL)  
 (54) Bezpyłowa polerka stołowa

Y1 (11) **62602** (41) 2004 04 19 8(51) **B25B 27/20**  
 (21) 114391 (22) 2003 10 10  
 (72) Zorychta Henryk, Nowrot Henryk  
 (73) CARBOMECH Sp. z o.o., Zabrze (PL)  
 (54) Przyrząd do osadzania pierścieni sprężynowych

Y1 (11) <b>62563</b>	(41) 2004 10 04	8(51) <b>B29B 17/00</b> <b>B30B 9/32</b>	(72) Chudy Zygmunt, Pyra Andrzej, Naber Ryszard, Kwinta Rafał, Karnia Tomasz, Gołąbek Jacek, Angelus Paweł (73) Zakład Doskonalenia Zawodowego, Kraków (PL) (54) Stanowisko łączności
(21) 113986	(22) 2003 04 03		
(72) Kalisiak Jerzy, Szulc Jerzy			
(73) PRET - Bełchów Sp. z o.o., Bełchów (PL)			
(54) Zgniatarka do opakowań, zwłaszcza do butelek z tworzywa sztucznego oraz puszek aluminiowych i opakowań kartonowych			
Y1 (11) <b>62571</b>	(41) 2004 11 02	8(51) <b>B29C 33/02</b> <b>B29C 44/58</b> <b>B29C 67/20</b>	(72) Szarski Piotr (73) Przedsiębiorstwo Wdrażania i Upowszechniania Postępu Technicznego i Organizacyjnego POSTEOR Spółka z o.o., Wrocław (PL) (54) Zespół napędu wycieraczki do szyb pojazdu, zwłaszcza pojazdu szynowego
(21) 114047	(22) 2003 04 25		
(76) Dworzecki Wiktor, Strzyżawa (PL)			
(54) Elektryczny element grzejny form laminatowych			
Y1 (11) <b>62604</b>	(41) 1998 12 07	8(51) <b>B32B 5/18</b> <b>B32B 27/08</b> <b>E04B 1/80</b>	(72) Patronik Piotr, Jelenia Góra (PL) (54) Urządzenie holujące, zwłaszcza w wyciągach narciarskich
(62) 320276			
(21) 115457	(22) 1997 05 28		
(72) Sikora Robert, Sikora Janusz, Pieńkowski Jan, Sikora Małgorzata			
(73) Sikora Robert - Instytut Naukowo-Techniczny, Lublin (PL)			
(54) Płyta z tworzywa polimerowego			
Y1 (11) <b>62586</b>	(41) 2004 12 27	8(51) <b>B42D 5/00</b>	(72) Bładyniec Kazimierz, Bochen Artur, Ziemia Piotr, Hajduk Jan (73) SIGMA S.A., Barak (PL) (54) Zespół mocujący
(21) 114149	(22) 2003 06 18		
(76) Rogożnicki Wiesław, Łubiec (PL)			
(54) Wiązka listew do transportu			
Y1 (11) <b>62598</b>	(41) 2005 03 21	8(51) <b>B42F 11/04</b>	(72) Hanowska Alina (73) Coca-Cola Poland Services Spółka z o.o., Warszawa (PL) (54) Butelka
(21) 114343	(22) 2003 09 15		
(76) Irek Mieczysław, Krosno (PL); Szloch Andrzej, Wrocław (PL)			
(54) Połączenie magnetyczne			
Y1 (11) <b>62600</b>	(41) 2001 02 26	8(51) <b>B60B 19/12</b>	(72) Taczalski Józef, Siedlce (PL) (54) Paleta do składowania i transportu towarów
(21) 109966	(22) 1999 08 19		
(72) Czopor Wanda, Przanowski Eugeniusz			
(73) Ośrodek Badawczo-Rozwojowy Maszyn Ziemnych i Transportowych, Stalowa Wola (PL)			
(54) Koło robocze kompaktora			
Y1 (11) <b>62581</b>	(41) 2004 11 29	8(51) <b>B60C 25/00</b>	(72) Majewski Lesław, Warszawa (PL); Majewski Łukasz, Warszawa (PL) (54) Pokrywa pojemnika, zwłaszcza do przypraw
(21) 114090	(22) 2003 05 23		
(76) Krysicki Marek, Brzozów (PL)			
(54) Urządzenie do sprawdzania szczelności kół pojazdów, szczególnie kół bezdętkowych			
Y1 (11) <b>62615</b>	(41) 2002 07 15	8(51) <b>B60J 10/06</b>	(72) Y1 (11) <b>62572</b> (41) 2004 11 15 8(51) <b>B65D 51/18</b> <b>B65D 47/08</b>
(21) 112905	(22) 2002 01 09		
(30) TO2001000007 2001 01 09		IT	
(72) Arabino Domenico			
(73) Metzeler Automotive Profile Systems Italy S.p.A., Cirie (IT)			
(54) Taśma uszczelniająca			
Y1 (11) <b>62578</b>	(41) 2004 11 29	8(51) <b>B60M 5/00</b>	(21) 114065 (22) 2003 05 07 (76) Majewski Lesław, Warszawa (PL); Majewski Łukasz, Warszawa (PL) (54) Zamknięcie butelki, zwłaszcza do ketchupu
(21) 114076	(22) 2003 05 19		
(72) Baran Jan, Kruszyna Dariusz, Okaj Andrzej, Pallus Paweł, Wowra Piotr			
(73) Bombardier Transportation (ZWUS) Polska Sp. z o.o., Katowice (PL)			
(54) Przekładnik dla obwodów torowych			
Y1 (11) <b>62564</b>	(41) 2004 10 18	8(51) <b>B60P 3/00</b> <b>B60R 27/00</b> <b>H04L 29/00</b>	(72) Y1 (11) <b>62573</b> (41) 2004 11 15 8(51) <b>B65D 53/04</b>
(21) 113989	(22) 2003 04 04		
			(21) 114069 (22) 2003 05 14 (76) Majewski Lesław, Warszawa (PL); Majewski Łukasz, Warszawa (PL) (54) Uszczelka pokrywy słoika do przechowywania produktów spożywczych
			(72) Y1 (11) <b>62546</b> (41) 2004 08 23 8(51) <b>E01B 21/00</b> <b>E01B 7/10</b>
			(21) 113894 (22) 2003 02 20 (72) Prasiel Tadeusz, Kowal Jerzy, Sajon Stanisław (73) Przedsiębiorstwo Państwowe Kolejowe Zakłady Nawierzchniowe BIEŻANÓW w Krakowie, Kraków (PL) (54) Krzyżownica dwuwarstwowa rozjazdu, zwłaszcza tramwajowego
			(72) Y1 (11) <b>62547</b> (41) 2004 09 06 8(51) <b>E01B 9/30</b>
			(21) 113900 (22) 2003 02 24

(72) Lipko Cezary, Oczykowski Andrzej, Migala Janusz,  
Korab Dariusz

(73) INTERFREZ Sp. z o.o., Tarnów (PL)

(54) Płyta do mocowania rozjazdu

Y1 (11) **62582** (41) 2004 11 29 8(51) **E01H 5/06**

(21) 114092 (22) 2003 05 26

(72) Mazur Mariusz, Tycner Zdzisław

(73) DOBROWOLSKI Spółka z o.o., Wschowa (PL)

(54) Kolumna pługa odśnieżnego

Y1 (11) **62606** (41) 2001 06 04 8(51) **E02D 17/04**

(62) 336742

(21) 115662 (22) 1999 11 23

(76) Kopras Marek Alfred, Wronki (PL)

(54) Urządzenie do zabezpieczania wykopów

Y1 (11) **62599** (41) 2005 03 21 8(51) **E03F 5/04**

(21) 114351 (22) 2003 09 18

(76) Łakoma Agata, Bochnia (PL); Łakoma Bogusław, Bochnia (PL)

(54) Wpust ściekowy podłogowy

Y1 (11) **62603** (41) 2004 06 28 8(51) **E03F 5/04**

(21) 114521 (22) 2003 12 18

(30) 02 1907/2002 2002 12 19 AT

(72) Rittmann Anton

(73) HL Hutterer & Lechner GmbH, Himberg b/ Wien (AT)

(54) Podłogowy wpust kanalizacyjny

Y1 (11) **62583** (41) 2004 11 29 8(51) **E03F 5/10**

**C02F 3/00**

(21) 114095 (22) 2003 05 26

(72) Niemiec Witold, Jasiński Tadeusz, Paprowicz Jan

(73) Politechnika Rzeszowska im. Ignacego Łukasiewicza,  
Rzeszów (PL)

(54) Przegroda hydrauliczna w zbiorniku odstojnikowym

Y1 (11) **62570** (41) 2004 12 27 8(51) **E04F 13/14**

**E04F 15/08**

(21) 114154 (22) 2003 06 23

(76) Kowalczyk Krzysztof, Łódź (PL)

(54) Zestaw płytek ceramicznych

Y1 (11) **62585** (41) 2004 12 27 8(51) **E04F 17/02**

**F23L 17/12**

**F23J 13/06**

(21) 114143 (22) 2003 06 16

(76) Darlak Józef, Dębica (PL)

(54) Podstawa kominowa z uchylnym pierścieniem

Y1 (11) **62609** (41) 2005 02 07 8(51) **E05B 59/00**

**E05B 15/00**

(21) 114264 (22) 2003 08 04

(72) Zięba Krzysztof, Mączka Jerzy, Kulwas Daniel, Kurzac Andrzej

(73) METALPLAST-CZĘSTOCHOWA S.A., Częstochowa (PL)

(54) Zamek drzwiowy

Y1 (11) **62587** (41) 2005 01 24 8(51) **E05B 63/14**

(21) 114200 (22) 2003 07 14

(76) Kowal Wojciech, Świątniki Górne (PL)

(54) Dwudźwigniowy zamek, zwłaszcza do przechylnej bramy garażowej

Y1 (11) **62552** (41) 2004 09 20 8(51) **E05B 65/00**

(21) 113939 (22) 2003 03 13

(72) Huebner Eugeniusz, Molenda Włodzimierz

(73) Huebner Eugeniusz, Poznań (PL)

(54) Zamek do drzwi obrotowych, zwłaszcza do wagonów osobowych

Y1 (11) **62588** (41) 2005 01 24 8(51) **E05B 65/00**

(21) 114201 (22) 2003 07 14

(76) Kowal Wojciech, Świątniki Górne (PL)

(54) Zamek do drzwi garażowych zdalnie sterowanych, zwłaszcza panelowych

Y1 (11) **62565** (41) 2003 11 17 8(51) **E05C 19/06**

(21) 113990 (22) 2003 04 07

(72) Kępa Leszek, Czop Jerzy, Marcinkowski Wit, Dołycki Adam

(73) SIPMA S.A., Lublin (PL)

(54) Zamek zatrzaskowy

Y1 (11) **62555** (41) 2003 09 22 8(51) **E06B 9/15**

(21) 113946 (22) 2003 03 17

(30) 02 20204401 2002 03 19 DE

(72) Melzer Klaus

(73) REHAU AG+Co, Rehau (DE)

(54) Profil żaluzji

Y1 (11) **62597** (41) 2005 03 07 8(51) **F16B 2/18**

**B60P 7/04**

**B60J 11/00**

**B65D 63/16**

(21) 114312 (22) 2003 08 27

(76) Rewer Roman, Bralin (PL)

(54) Złącze napinające

Y1 (11) **62559** (41) 2004 12 27 8(51) **F16B 7/00**

**F16L 33/02**

(21) 114138 (22) 2003 06 16

(72) Cholewa Wiesław, Kołodziej Leszek

(73) VARIANT S.A., Kraków (PL)

(54) Opaska zaciskowa

Y1 (11) **62605** (41) 1999 08 30 8(51) **F16C 32/00**

**H02K 7/09**

**F04D 29/02**

(62) 324957

(21) 115610 (22) 1998 02 20

(72) Kozanecki Zbigniew

(73) Politechnika Łódzka, Łódź (PL)

(54) Zespół łożyskowy do mocowania wału wirnika maszyny wirnikowej

Y1 (11) **62584** (41) 2004 12 13 8(51) **F16C 33/72**

**F16C 33/78**

(21) 114125 (22) 2003 06 11

(76) Darlak Józef, Dębica (PL)

(54) Uszczelnienie zespołu łożyskowego nasad kominowych

Y1 (11) **62557** (41) 2004 10 04 8(51) **F16F 7/00**

(21) 113973 (22) 2003 03 27

(76) Banaszczyk Andrzej, Katowice (PL)

(54) Wibroizolator

Y1 (11) **62577** (41) 2004 11 29 8(51) **F16F 7/00**

(21) 114075 (22) 2003 05 19

(76) Banaszczyk Andrzej, Katowice (PL)

(54) Wibroizolator

Y1 (11) **62556** (41) 2004 10 04 8(51) **F16J 12/00**

**F17C 1/02**

(21) 113969 (22) 2003 03 26

(72) Jakel Michael, Havlickova Marcela, Bina Miroslav

(73) BOHEMIA GAS, s.r.o., Praga (CZ)

(54) Zbiornik dwukomorowy

Y1 (11) **62616** (41) 2003 07 14 8(51) **F16K 17/04**  
**B65D 83/14**(21) 112908 (22) 2002 01 10  
(76) Danek Krzysztof, Zabrze (PL); Adamek Marian, Gliwice (PL)  
(54) Zawór dozującyY1 (11) **62614** (41) 2003 05 19 8(51) **F23D 11/04**  
**B01D 53/56**(21) 112683 (22) 2001 11 09  
(72) Wilk Ryszard, Szlęk Andrzej, Szeliga Robert,  
Żurawski Kazimierz  
(73) Politechnika Śląska, Gliwice (PL)  
(54) Palnik z niską emisją NOx, zwłaszcza do spalania ciężkiego olejuY1 (11) **62566** (41) 2003 09 22 8(51) **F23L 5/00**(21) 113993 (22) 2003 04 07  
(72) Kopacki Jerzy  
(73) B.W.F. Sp. z o.o., Wrocław (PL)  
(54) DmuchawaY1 (11) **62608** (41) 2004 11 29 8(51) **F24D 19/00**(21) 114091 (22) 2003 05 23  
(72) Zaleski Jacek  
(73) ISTA POLSKA Spółka z o.o., Warszawa (PL)  
(54) Uchwyt do mocowania podzielników kosztów centralnego ogrzewaniaY1 (11) **62562** (41) 2003 09 22 8(51) **F24H 1/18**  
**F24D 3/10**(21) 113985 (22) 2003 04 03  
(76) Sadowski Andrzej, Wrocław (PL)  
(54) Stabilizator ciepłej wody użytkowejY1 (11) **62611** (41) 2001 09 24 8(51) **G01F 1/115**(21) 110740 (22) 2000 03 15  
(72) Ruszczyński Marian, Broniewski Jarosław  
(73) Siepnewski Aleksander, Poznań (PL)  
(54) Przepływomierz turbinowy śrubowy z wirnikiem poziomymY1 (11) **62590** (41) 2005 01 24 8(51) **G05D 23/08**(21) 114216 (22) 2003 07 16  
(76) Darlak Józef, Dębica (PL)  
(54) TermostatY1 (11) **62589** (41) 2005 01 24 8(51) **G09B 23/22**  
**G02B 6/00**(21) 114206 (22) 2003 07 14  
(72) Kamiński Rafał, Rafiński Robert  
(73) Politechnika Szczecińska, Szczecin (PL)  
(54) Urządzenie dydaktyczne do pokazów i pomiarów własności fizycznych światłowodówY1 (11) **62551** (41) 2004 09 20 8(51) **G09F 13/00**  
**F25D 23/02**  
**G09F 23/00**(21) 113931 (22) 2003 03 11  
(72) Bogusz Edward Janusz  
(73) Bogusz Edward Janusz, Białystok (PL); KEY COMPANY Sp. z o.o.,  
Białystok-Zaścianki (PL)  
(54) Urządzenie reklamoweY1 (11) **62594** (41) 2005 02 07 8(51) **G09F 15/00**  
**E04H 12/12**

(21) 114250 (22) 2003 07 30

(72) Dziemiński Jan

(73) Dziemiński Jan - SUN-D-YAN Zakład Produkcyjno-Usługowo-  
Handlowy Eksport-Import Zakład Pracy Chronionej, Żagań (PL)  
(54) Maszt reklamowyY1 (11) **62561** (41) 2004 10 04 8(51) **G09F 7/18**  
**G09F 21/04**  
**B60R 13/10**(21) 113984 (22) 2003 04 02  
(72) Dębowski Zdzisław, Omelak Zbigniew, Ożóg Marek  
(73) Zakłady Samochodowe JELCZ S.A., Jelcz-Laskowice (PL)  
(54) Tablica informacyjno-ostrzegawczaY1 (11) **62567** (41) 2004 10 18 8(51) **G09F 9/30**  
**G09F 9/37**(21) 114004 (22) 2003 04 10  
(72) Ambroziewicz Andrzej  
(73) LEZARD K.Bartosz i A.Ambroziewicz Spółka Jawna,  
Warszawa (PL)  
(54) Wyświetlacz cyfrowyY1 (11) **62601** (41) 2005 03 21 8(51) **H01H 31/18**  
**H01H 33/60**(21) 114347 (22) 2003 09 13  
(72) Stabno Sławomir, Strójwąg Karol, Jeżyk Henryk, Strzelczyk  
Janisław, Rutkowski Przemysław, Gałach Andrzej  
(73) Przedsiębiorstwo Produkcyjne Aparatów i Konstrukcji  
Energetycznych ZMER Sp. z o.o., Kalisz (PL)  
(54) Rozłącznik napowietrzny średniego napięciaY1 (11) **62591** (41) 2004 01 12 8(51) **H02G 13/00**  
**H01R 13/652**(21) 114232 (22) 2003 07 21  
(76) Hardt Adam, Wieliczka (PL)  
(54) Łącznik uziomu do przyłączenia taśmy uziemiającejY1 (11) **62549** (41) 2004 09 06 8(51) **H05K 1/18**(21) 113913 (22) 2003 03 03  
(72) Broda Krzysztof, Prystupik Piotr  
(73) Instytut Tele- i Radiotechniczny, Warszawa (PL)  
(54) Moduł zasilacza impulsowego małej mocy do montażu lutowanego na płytach drukowanychINDEKS UDZIELONYCH PRAW OCHRONNYCH,  
WEDŁUG SYMBOLI MKP

Symbol MKP	Nr prawa ochronn.	Symbol MKP	Nr prawa ochronn.
1	2	1	2
<b>A01B 21/08</b>	62575	<b>B01D 35/30</b>	62548
<b>A01B 3/28</b>	62596	<b>B01D 24/10</b>	62548*
<b>A42B 3/22</b>	62558	<b>B01D 53/56</b>	62614*
<b>A45C 5/00</b>	62610	<b>B01J 2/16</b>	62607
<b>A47B 57/00</b>	62568	<b>B21D 7/02</b>	62612
<b>A47B 96/00</b>	62568*	<b>B24B 55/06</b>	62576
<b>A47B 91/00</b>	62550	<b>B25B 27/20</b>	62602
<b>A47B 95/02</b>	62595	<b>B29B 17/00</b>	62563
<b>A47C 1/14</b>	62560	<b>B29C 33/02</b>	62571
<b>A47C 17/76</b>	62554	<b>B29C 44/58</b>	62571*
<b>A47G 23/02</b>	62545	<b>B29C 67/20</b>	62571*
<b>A47K 3/00</b>	62593	<b>B30B 9/32</b>	62563*
<b>A62B 35/04</b>	62553	<b>B32B 5/18</b>	62604

\* Prawo ochronne oznaczone więcej niż jednym symbolem klasyfikacyjnym. Ogłoszenie dotyczące tego prawa ochronnego można znaleźć pod symbolem klasyfikacyjnym odpowiadającym numerowi bez gwiazdki.

1	2	1	2	
<b>B32B</b>	<b>27/08</b>	62604*	<b>E05B 65/00</b>	62552
<b>B42D</b>	<b>5/00</b>	62586	<b>E05B 65/00</b>	62588
<b>B42F</b>	<b>11/04</b>	62598	<b>E05C 19/06</b>	62565
<b>B60B</b>	<b>19/12</b>	62600	<b>E06B 9/15</b>	62555
<b>B60C</b>	<b>25/00</b>	62581	<b>F04D 29/02</b>	62605*
<b>B60J</b>	<b>10/06</b>	62615	<b>F16B 2/18</b>	62597
<b>B60J</b>	<b>11/00</b>	62597*	<b>F16B 7/00</b>	62559
<b>B60M</b>	<b>5/00</b>	62578	<b>F16C 32/00</b>	62605
<b>B60P</b>	<b>3/00</b>	62564	<b>F16C 33/72</b>	62584
<b>B60P</b>	<b>7/04</b>	62597*	<b>F16C 33/78</b>	62584*
<b>B60R</b>	<b>27/00</b>	62564*	<b>F16C 33/78</b>	62584*
<b>B60R</b>	<b>13/10</b>	62561*	<b>F16F 7/00</b>	62557
<b>B60S</b>	<b>1/06</b>	62613	<b>F16F 7/00</b>	62577
<b>B61B</b>	<b>11/00</b>	62574	<b>F16J 12/00</b>	62556
<b>B61D</b>	<b>11/02</b>	62579	<b>F16K 17/04</b>	62616
<b>B65D</b>	<b>1/04</b>	62569	<b>F16L 33/02</b>	62559*
<b>B65D</b>	<b>19/28</b>	62580	<b>F17C 1/02</b>	62556*
<b>B65D</b>	<b>47/20</b>	62592	<b>F23D 11/04</b>	62614
<b>B65D</b>	<b>47/08</b>	62592*	<b>F23J 13/06</b>	62585*
<b>B65D</b>	<b>51/18</b>	62572	<b>F23L 17/12</b>	62585*
<b>B65D</b>	<b>47/08</b>	62572*	<b>F23L 5/00</b>	62566
<b>B65D</b>	<b>53/04</b>	62573	<b>F24D 19/00</b>	62608
<b>B65D</b>	<b>63/16</b>	62597*	<b>F24D 3/10</b>	62562*
<b>B65D</b>	<b>83/14</b>	62616*	<b>F24H 1/18</b>	62562
<b>C02F</b>	<b>1/00</b>	62548*	<b>F25D 23/02</b>	62551*
<b>C02F</b>	<b>3/00</b>	62583*	<b>G01F 1/115</b>	62611
<b>C08B</b>	<b>30/00</b>	62607*	<b>G02B 6/00</b>	62589*
<b>E01B</b>	<b>21/00</b>	62546	<b>G05D 23/08</b>	62590
<b>E01B</b>	<b>7/10</b>	62546*	<b>G09B 23/22</b>	62589
<b>E01B</b>	<b>9/30</b>	62547	<b>G09F 13/00</b>	62551
<b>E01H</b>	<b>5/06</b>	62582	<b>G09F 23/00</b>	62551*
<b>E02D</b>	<b>17/04</b>	62606	<b>G09F 15/00</b>	62594
<b>E03F</b>	<b>5/04</b>	62599	<b>G09F 7/18</b>	62561
<b>E03F</b>	<b>5/04</b>	62603	<b>G09F 21/04</b>	62561*
<b>E03F</b>	<b>5/10</b>	62583	<b>G09F 9/30</b>	62567
<b>E04B</b>	<b>1/80</b>	62604*	<b>G09F 9/37</b>	62567*
<b>E04F</b>	<b>13/14</b>	62570	<b>H01H 31/18</b>	62601
<b>E04F</b>	<b>15/08</b>	62570*	<b>H01H 33/60</b>	62601*
<b>E04F</b>	<b>17/02</b>	62585	<b>H01R 13/652</b>	62591*
<b>E04H</b>	<b>12/12</b>	62594*	<b>H02G 13/00</b>	62591
<b>E05B</b>	<b>59/00</b>	62609	<b>H02K 7/09</b>	62605*
<b>E05B</b>	<b>15/00</b>	62609*	<b>H04L 29/00</b>	62564*
<b>E05B</b>	<b>63/14</b>	62587	<b>H05K 1/18</b>	62549

INDEKS NUMEROWY  
UDZIELONYCH PRAW OCHRONNYCH

Nr prawa ochronn.	Symbol MKP	Nr prawa ochronn.	Symbol MKP
1	2	1	2
62545	<b>A47G 23/02</b>	62558	<b>A42B 3/22</b>
62546	<b>E01B 21/00</b>	62559	<b>F16B 7/00</b>
62547	<b>E01B 9/30</b>	62560	<b>A47C 1/14</b>
62548	<b>B01D 35/30</b>	62561	<b>G09F 7/18</b>
62549	<b>H05K 1/18</b>	62562	<b>F24H 1/18</b>
62550	<b>A47B 91/00</b>	62563	<b>B29B 17/00</b>
62551	<b>G09F 13/00</b>	62564	<b>B60P 3/00</b>
62552	<b>E05B 65/00</b>	62565	<b>E05C 19/06</b>
62553	<b>A62B 35/04</b>	62566	<b>F23L 5/00</b>
62554	<b>A47C 17/76</b>	62567	<b>G09F 9/30</b>
62555	<b>E06B 9/15</b>	62568	<b>A47B 57/00</b>
62556	<b>F16J 12/00</b>	62569	<b>B65D 1/04</b>
62557	<b>F16F 7/00</b>	62570	<b>E04F 13/14</b>

1	2	1	2
62571	<b>B29C 33/02</b>	62594	<b>G09F 15/00</b>
62572	<b>B65D 51/18</b>	62595	<b>A47B 95/02</b>
62573	<b>B65D 53/04</b>	62596	<b>A01B 3/28</b>
62574	<b>B61B 11/00</b>	62597	<b>F16B 2/18</b>
62575	<b>A01B 21/08</b>	62598	<b>B42F 11/04</b>
62576	<b>B24B 55/06</b>	62599	<b>E03F 5/04</b>
62577	<b>F16F 7/00</b>	62600	<b>B60B 19/12</b>
62578	<b>B60M 5/00</b>	62601	<b>H01H 31/18</b>
62579	<b>B61D 11/02</b>	62602	<b>B25B 27/20</b>
62580	<b>B65D 19/28</b>	62603	<b>E03F 5/04</b>
62581	<b>B60C 25/00</b>	62604	<b>B32B 5/18</b>
62582	<b>E01H 5/06</b>	62605	<b>F16C 32/00</b>
62583	<b>E03F 5/10</b>	62606	<b>E02D 17/04</b>
62584	<b>F16C 33/72</b>	62607	<b>B01J 2/16</b>
62585	<b>E04F 17/02</b>	62608	<b>F24D 19/00</b>
62586	<b>B42D 5/00</b>	62609	<b>E05B 59/00</b>
62587	<b>E05B 63/14</b>	62610	<b>A45C 5/00</b>
62588	<b>E05B 65/00</b>	62611	<b>G01F 1/115</b>
62589	<b>G09B 23/22</b>	62612	<b>B21D 7/02</b>
62590	<b>G05D 23/08</b>	62613	<b>B60S 1/06</b>
62591	<b>H02G 13/00</b>	62614	<b>F23D 11/04</b>
62592	<b>B65D 47/20</b>	62615	<b>B60J 10/06</b>
62593	<b>A47K 3/00</b>	62616	<b>F16K 17/04</b>

## 274

**DECYZJE O ODMOWIE UDZIELENIA  
PRAWA OCHRONNEGO  
(wydane po ogłoszeniu o zgłoszeniu)**

Poniższe zestawienie zawiera kolejno: numer zgłoszenia wzoru użytkowego oraz numer i rok wydania Biuletynu Urzędu Patentowego, w którym zgłoszenie zostało ogłoszone (dla zgłoszeń wydzielonych lub przekształconych ze zgłoszenia wynalazku umieszczono w nawiasie numer zgłoszenia macierzystego).

112944	16/2003	113846	16/2004
113142	20/2003	113867	17/2004
113242	24/2002	113898	18/2004
113293	25/2003	113916	19/2004
113447	04/2004	113917	19/2004
113484	04/2003	114170	01/2005
113541	07/2004	114233	02/2005
113764	13/2004	114234	02/2005
113817	15/2004	114311	05/2005
113827	15/2004	114390	08/2004

## 275

**DECYZJE O UMORZENIU POSTĘPOWANIA  
(wydane po ogłoszeniu o zgłoszeniu)**

Poniższe zestawienie zawiera kolejno: numer zgłoszenia wzoru użytkowego oraz numer i rok wydania Biuletynu Urzędu Patentowego, w którym zgłoszenie zostało ogłoszone (dla zgłoszeń wydzielonych lub przekształconych ze zgłoszenia wynalazku umieszczono w nawiasie numer zgłoszenia macierzystego).

111883	18/2002	113104	11/2003
112189	14/2002	113240	11/2003
112445	04/2003	113793	14/2004
112939	15/2003	113948	19/2004
113049	18/2003	114070	23/2004
113079	13/2003	114118	25/2004

## 276

**DECYZJE STWIERDZAJĄCE WYGAŚNIĘCIE  
DECYZJI O UDZIELENIU PRAWA OCHRONNEGO**

Poniższe zestawienie zawiera kolejno: numer zgłoszenia wzoru użytkowego oraz numer i rok wydania Biuletynu Urzędu Patentowego, w którym zgłoszenie zostało ogłoszone (dla zgłoszeń wydzielonych lub przekształconych ze zgłoszenia wynalazku umieszczono w nawiasie numer zgłoszenia macierzystego).

107979	21/1999	112598	08/2003
108079	23/1999	112806	12/2003
108160	24/1999	112906	14/2003
108920	11/2000	112938	15/2003
108921	11/2000	112950	16/2003
110529	16/2001	112962	16/2003
111761	14/2002	112969	16/2003
111951	19/2002	113013	17/2003
111952	19/2002	113068	19/2003
111953	19/2002	113081	19/2003
112067	21/2002	113099	19/2003
112271	26/2002	113107	20/2003
112272	26/2002	113158	21/2003
112273	26/2002	113185	22/2003
112274	26/2002	113380	01/2003
112315	27/2002	113490	05/2004
112410	03/2003	113491	05/2004
112426	03/2003	113640	09/2004
112439	03/2003	113751	26/2003
112457	04/2003	113819	10/2004
112460	04/2003	114266	03/2005
112461	04/2003		

## 277

**WPISY I ZMIANY W REJESTRZE  
PRAW OCHRONNYCH**

(nie uwzględnione w innych samodzielnych ogłoszeniach)

Poniższe zestawienie zawiera kolejno: kod rodzaju prawa, numer prawa ochronnego, datę wpisu, oznaczenie rubryki, w której dokonano wpisu lub zmiany oraz treść wpisu. Poszczególne rubryki rejestru praw ochronnych zawierają następujące dane:

- rubryka A - nazwisko i imię albo nazwa, miejsce zamieszkania albo siedziba uprawnionego z prawa ochronnego (miejsceowość, kraj) oraz numer identyfikacji podatkowej NIP, a także numer PESEL albo numer identyfikacyjny REGON, o ile zgłaszający je wskazał,
- rubryka B - tytuł wzoru użytkowego,
- rubryka C - nazwisko i imię twórcy wzoru użytkowego oraz jego miejsce zamieszkania (miejsceowość, kraj),
- rubryka D - prawa ograniczające prawo ochronne,
- rubryka E - wpisy uzupełniające stan prawny prawa ochronnego,
- rubryka F - wnioski o unieważnienie i sprzeciwy oraz decyzje dotyczące danego prawa ochronnego,
- rubryka G - data unieważnienia lub data i przyczyna wygaśnięcia prawa ochronnego.

**Uwaga:** Publikacji podlegają: zmiana uprawnionego, twórcy, zmiana nazwy uprawnionego, prawa ograniczające prawo ochronne, sprostowania istotnych pomyłek.

(Y1) **59439** 2006 04 06 A. Wprowadzono zmianę uprawnionego przez wykreślenie wpisu: „Szajwaj Irena, Zebrzydowa, Polska” i dokonanie wpisu: „Szajwaj Irena, Zebrzydowa, Polska; Szajwaj Karol, Zebrzydowa, Polska”.

(Y1) **59852** 2006 04 04 A. Wprowadzono zmianę uprawnionego przez wykreślenie wpisu: „Szkopek Małgorzata, Wodzisław Śl., Polska; Lenczyk Aleksandra, Gorzyce, Polska; Klimek-Kowalska Renata, Wodzisław Śl., Polska” i dokonanie wpisu: „Szkopek Małgorzata, Wodzisław Śl., Polska; Klimek-Kowalska Renata, Wodzisław Śl., Polska”.

(Y1) **60134** 2006 04 04 A. Wprowadzono zmianę uprawnionego przez wykreślenie wpisu: „Szkopek Małgorzata, os. Dąbrówki 5/3, 44-300 Wodzisław Śl., Polska; Lenczyk Aleksandra, ul. Kopalniana 37, 44-350 Gorzyce, Polska; Klimek-Kowalska Renata, ul. Koszycycka 85a, 44-300 Wodzisław Śl., Polska” i dokonanie wpisu: „Szkopek Małgorzata, Wodzisław Śl., Polska; Klimek-Kowalska Renata, Wodzisław Śl., Polska”.

(Y1) **60836** 2006 04 04 D. Dokonano wpisu: „W dniu 02 stycznia 2006 r. zawarto umowę licencyjną pełną, wyłączną na korzystanie z wzoru użytkowego z firmą „WINFOR” Sp. z o.o., Szczecin, Polska na czas trwania prawa ochronnego w mocy”.

(Y1) **62029** 2006 04 04 A. Wprowadzono zmianę uprawnionego przez wykreślenie wpisu: „Falkowska Małgorzata, Warszawa, Polska; Żuchowski Leszek, Warszawa, Polska” i dokonanie wpisu: „Falkowski Ryszard, Warszawa, Polska”.

## 278

**DECYZJE O WYGAŚNIĘCIU PRAWA OCHRONNEGO**

Poniższe zestawienie zawiera kolejno: kod rodzaju prawa, numery praw ochronnych, które wygasły na podstawie art. 90 ust. 1 pkt 2 - 4, w związku z art. 100 ust. 1 ustawy z dnia 30.06.2000 r. - Prawo własności przemysłowej oraz datę wygaśnięcia prawa ochronnego.

(Y1) 59119	2005 07 07	(Y1) 60859	2005 07 03
(Y1) 59129	2005 07 11	(Y1) 60978	2005 07 12
(Y1) 59241	2005 07 01	(Y1) 61122	2005 07 07
(Y1) 59270	2005 07 17	(Y1) 61169	2005 07 17
(Y1) 59302	2005 07 30	(Y1) 61186	2005 07 04
(Y1) 59318	2005 07 28	(Y1) 61231	2005 07 18
(Y1) 59337	2005 07 18	(Y1) 61234	2005 07 18
(Y1) 59346	2005 07 28	(Y1) 61362	2005 07 18
(Y1) 59349	2005 07 07	(Y1) 61363	2005 07 18
(Y1) 59389	2005 07 24	(Y1) 61453	2005 07 12
(Y1) 59408	2005 07 02	(Y1) 61504	2005 07 27
(Y1) 59486	2005 07 29	(Y1) 61553	2004 02 05
(Y1) 59582	2005 07 22	(Y1) 61567	2005 07 17
(Y1) 59638	2005 07 31	(Y1) 61849	2005 07 29
(Y1) 59931	2005 07 22	(Y1) 61894	2005 07 29
(Y1) 60272	2005 07 22	(Y1) 62054	2004 09 17
(Y1) 60302	2005 07 17	(Y1) 62060	2004 10 22
(Y1) 60357	2005 07 22	(Y1) 62066	2004 12 20
(Y1) 60563	2004 10 15	(Y1) 62067	2004 12 20

## C. WZORY PRZEMYSŁOWE

Cyfrowe kody identyfikacyjne (wg normy WIPO ST. 80), które poprzedzają informacje o dokonanej rejestracji oznaczają:

- (11) – numer rejestracji
- (21) – numer zgłoszenia
- (22) – data zgłoszenia
- (30) – pierwszeństwo
- (51) – symbol klasy wzoru przemysłowego
- (54) – określenie przedmiotu wzoru
- (55) – rysunek wzoru lub fotografię wzoru
- (72) – imię i nazwisko twórcy wzoru
- (73) – nazwisko i imię bądź nazwę uprawnionego

279

### REJESTRACJA

(nr 9 802 i od nr 10 265 do nr 10 378)

(51) 06-04 (11) **9802** (22) 2005 09 26 (21) 8567  
 (73) Przedsiębiorstwo Wielobranżowe „K i B” S.C. Jarosław Bornik, Kazimierz Bornik, Łódź, (PL)  
 (72) Bornik Jarosław  
 (54) Regał sklepowy  
 (55)



Fig. 1

(51) 06-01 (11) **10265** (22) 2005 12 12 (21) 8951  
 (73) „HABYS” Magdalena Kędrek, Jasło, (PL)  
 (72) Kędrek Emil, Olbrot Tomasz  
 (54) Stół składany  
 (55)



Fig. 1

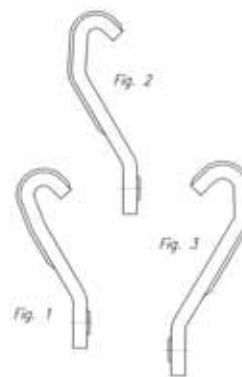

Fig. 2



Fig. 3

(51) 08-08 (11) **10266** (22) 2005 11 17 (21) 8836  
 (73) Zakłady Produkcyjno-Handlowe „STALPOL” Sp. z o.o., Lublin, (PL)  
 (72) Witosławski Andrzej  
 (54) Obejma do zawiesia  
 (55)



(51) 06-01 (11) **10267** (22) 2005 11 10 (21) 8801  
 (73) „KOMPLET” Paweł Jura, Andrychów, (PL)  
 (72) Jura Paweł, Grzyb Roman, Nakonieczny Dariusz  
 (54) Kanapa  
 (55)



(51) 25-02 (11) **10268** (22) 2004 05 04 (21) 5717  
 (73) „ŚLĄSKIE CENTRUM POŻYCZEK” Jan Fudaliński, Dorota Fudalińska, Halina Fudalińska, Spółka Jawna, Zawiercie, (PL)  
 (72) Fudaliński Jan



(54) Komplet wyposażenia punktu usługowego  
(55)



(51) 11-01 (11) **10269** (22) 2005 03 01 (21) 7489  
(73) AG DESIGN Andrzej Głodowski, Łódź, (PL)  
(72) Głodowski Andrzej  
(54) Komplet biżuterii  
(55)



(51) 09-07 (11) **10270** (22) 2006 01 10 (21) 9077  
(73) Wencławiak Ryszard, Plewiska, (PL)  
(72) Wencławiak Ryszard  
(54) Zestaw kapsli termokurczliwych z hologramami  
(55)

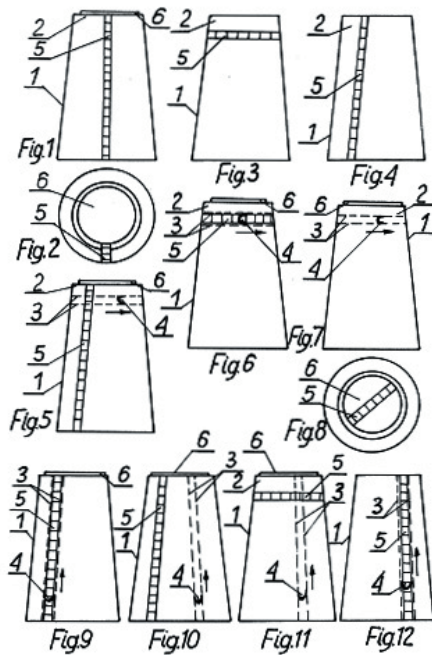

(51) 26-04 (11) **10271** (22) 2005 12 20 (21) 8988  
(73) LOTOS Parafiny Sp. z o.o., Jasło, (PL)  
(72) Jankowska-Walczak Ewa

(54) Świeca Gotyk  
(55)



(51) 26-04 (11) **10272** (22) 2005 12 20 (21) 8989  
(73) LOTOS Parafiny Sp. z o.o., Jasło, (PL)  
(72) Jankowska-Walczak Ewa  
(54) Świeca Manhattan  
(55)



(51) 26-04 (11) **10273** (22) 2005 12 20 (21) 8990  
(73) LOTOS Parafiny Sp. z o.o., Jasło, (PL)  
(72) Jankowska-Walczak Ewa  
(54) Świeca Złota jesień  
(55)



(51) 26-04 (11) **10274** (22) 2005 12 20 (21) 8991  
(73) LOTOS Parafiny Sp. z o.o., Jasło, (PL)  
(72) Łojek Aleksandra  
(54) Świeca Cynamonowy goździk  
(55)



(51) 26-04 (11) **10275** (22) 2005 12 20 (21) 8992  
(73) LOTOS Parafiny Sp. z o.o., Jasło, (PL)  
(72) Jankowska-Walczak Ewa  
(54) Świeca Gea  
(55)



(51) 26-04 (11) **10276** (22) 2005 12 20 (21) 8993  
 (73) LOTOS Parafiny Sp. z o.o., Jasło, (PL)  
 (72) Łojek Aleksandra  
 (54) Świeca Pasja  
 (55)



(51) 25-01 (11) **10277** (22) 2005 12 23 (21) 9010  
 (73) Przedsiębiorstwo Budowlane „EUROBUD” Sp. z o.o., Gliwice, (PL)  
 (72) Zdziech Jan  
 (54) Platforma nawierzchniowa  
 (55)

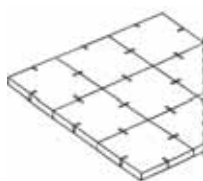

(51) 06-05 (11) **10278** (22) 2005 10 31 (21) 8755  
 (73) BFM - ETAP Sp. z o.o., Bydgoszcz, (PL)  
 (72) Berwertz Maja  
 (54) Zestaw wypoczynkowy  
 (55)



(51) 06-05 (11) **10279** (22) 2005 10 31 (21) 8754  
 (73) BFM - ETAP Sp. z o.o., Bydgoszcz, (PL)  
 (72) Berwertz Maja  
 (54) Zestaw wypoczynkowy  
 (55)



(51) 25-01 (11) **10280** (22) 2005 12 22 (21) 9008  
 (73) LEMAL Sp. z o.o., Bydgoszcz, (PL)  
 (72) Malinowski Ryszard, Grajkowska Iwona, Rudak Jacek, Kowalczyk Andrzej  
 (54) Listwa przypodłogowa  
 (55)

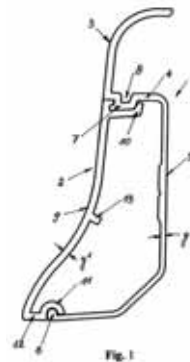

(51) 25-02 (11) **10281** (22) 2006 01 23 (21) 9139  
 (73) „CLASSEN - POL” S.A., Zwonowice, (PL)  
 (72) Cylc Piotr  
 (54) Drzwi  
 (55)

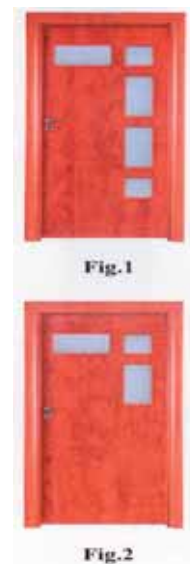

(51) 12-16 (11) **10282** (22) 2005 12 27 (21) 9017  
 (73) Jamniuk Dariusz, Szczecin, (PL)  
 (72) Osiałko Bartosz  
 (54) Samochodowa listwa progowa  
 (55)

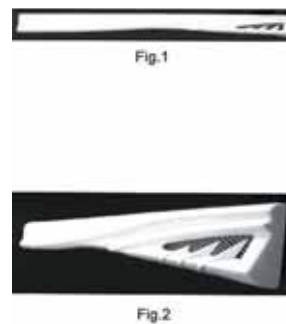

(51) 02-02 (11) **10283** (22) 2006 01 27 (21) 9170  
 (73) AMITY Sp. z o.o., Falenty, (PL)  
 (72) Tekinhatun Aziz

(54) Bluza z kapturem  
(55)



(51) 12-16 (11) **10284** (22) 2006 01 10 (21) 9076  
(73) Fabryka Automatyki „FACH” S.A., Cieszyn, (PL)  
(72) Dytkowski Piotr  
(54) Komplet szyn wtryskowych  
(55)

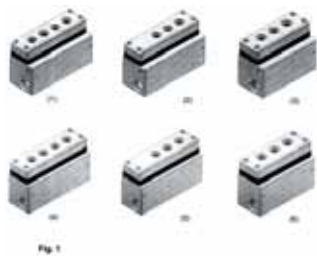

(51) 26-04 (11) **10285** (22) 2005 12 20 (21) 8987  
(73) LOTOS Parafiny Sp. z o.o., Jasło, (PL)  
(72) Łojek Aleksandra  
(54) Świeca Archipelag  
(55)



(51) 02-06 (11) **10286** (22) 2005 05 16 (21) 7840  
(73) IMKA Sp. z o.o., Siekierzyn, (PL)  
(72) Pawlowski Josef Waldemar  
(54) Rękawica  
(55)

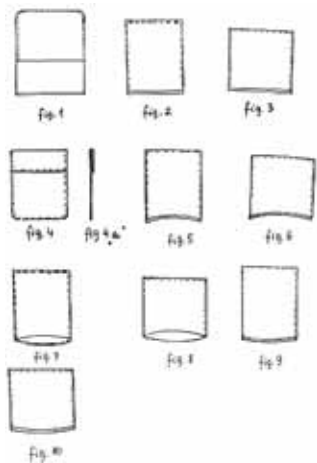

(51) 02-06 (11) **10287** (22) 2005 05 16 (21) 7841  
(73) IMKA Sp. z o.o., Siekierzyn, (PL)

(72) Pawlowski Josef Waldemar  
(54) Rękawica  
(55)

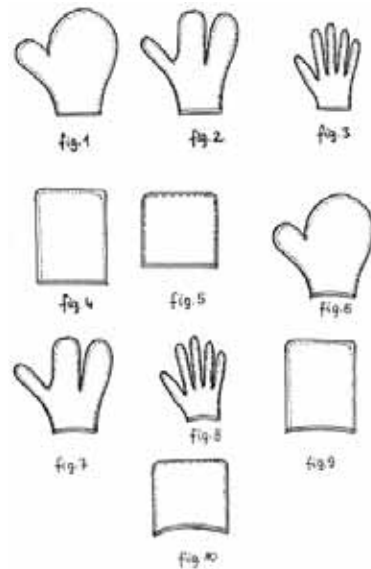

(51) 23-01 (11) **10288** (22) 2006 01 14 (21) 9098  
(73) VALVEX S.A., Jordanów, (PL)  
(72) Kulig Zbigniew  
(54) Bateria  
(55)

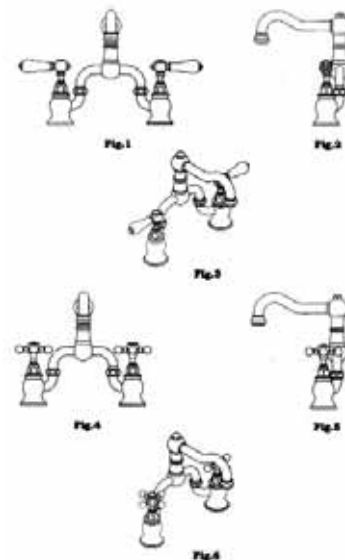

(51) 21-02 (11) **10289** (22) 2006 01 11 (21) 9088  
(73) Walkiewicz Paweł, Paszék, (PL)  
(72) Walkiewicz Paweł  
(54) Ściana treningowa do tenisa ziemnego  
(55)

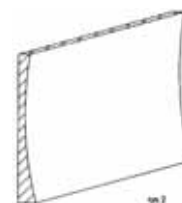

(51) 26-02 (11) **10290** (22) 2006 01 23 (21) 9145  
(73) KORONA SA, Wieluń, (PL)  
(72) Jabłoński Robert

(54) Pojemnik znicza  
(55)



(51) 06-01 (11) **10291** (22) 2004 07 16 (21) 6244  
(73) „ART - MEBEL” spółka jawna w Białymstoku Adam Kokot, Jan Kuczyński, Sobolewo 44, (PL)  
(72) Kokot Adam  
(54) Zestaw sypialny I  
(55)

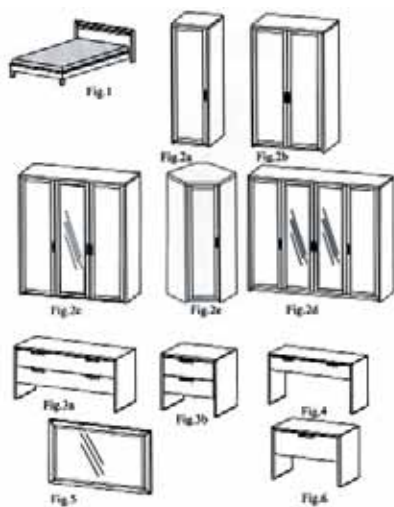

(51) 06-01 (11) **10292** (22) 2004 07 16 (21) 6243  
(73) „ART - MEBEL” spółka jawna w Białymstoku Adam Kokot, Jan Kuczyński, Sobolewo, (PL)  
(72) Karpiuk Maciej  
(54) Zestaw sypialny II  
(55)

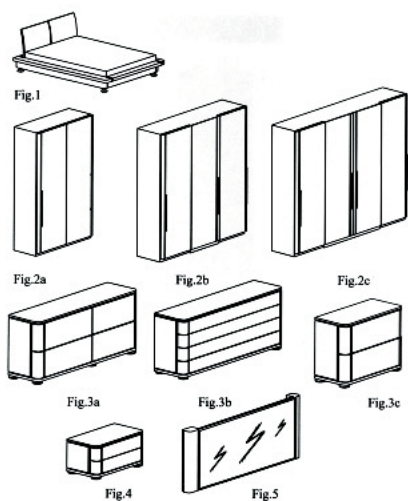

(51) 25-02 (11) **10293** (22) 2003 09 24 (21) 4180  
(73) Matkowski Zenon, Krzyż Wielkopolski, (PL)  
(72) Matkowski Zenon

(54) Element ozdobny płotu modułowego  
(55)



(51) 06-01 (11) **10294** (22) 2004 07 30 (21) 6327  
(73) ART MEBEL spółka jawna w Białymstoku Adam Kokot, Jan Kuczyński, Sobolewo, (PL)  
(72) Kokot Adam  
(54) Zestaw sypialny I  
(55)

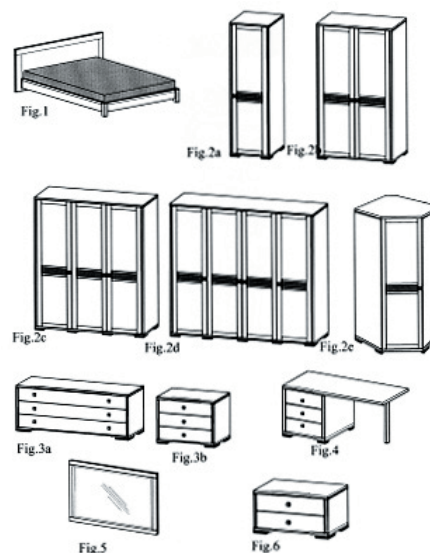

(51) 09-03 (11) **10295** (22) 2003 08 20 (21) 3935  
(73) Agencja Reklamowa TASTE Magdalena Świerlikowska, Karczew, (PL)  
(72) Świerlikowski Ireneusz  
(54) Opakowanie  
(55)

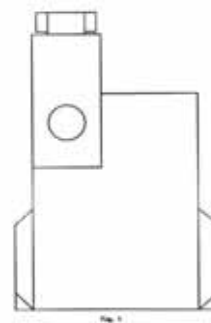

(51) 06-01 (11) **10296** (22) 2004 07 30 (21) 6328  
(73) ART MEBEL spółka jawna w Białymstoku Adam Kokot, Jan Kuczyński, Sobolewo, (PL)  
(72) Kokot Adam

(54) Zestaw sypialny II  
(55)

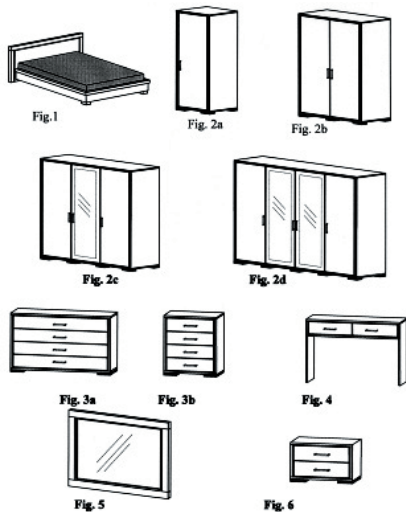

(51) 15-99 (11) **10297** (22) 2005 07 20 (21) 8299  
(30) 2005 04 29 (UA)  
(73) ANA TEMS Zamknięta Spółka Akcyjna, Dnipropetrowsk, (UA)  
(72) Jegurnow Oleksandr  
(54) Powierzchnia przesiewowa  
(55)



(51) 09-03 (11) **10298** (22) 2004 09 22 (21) 6580  
(73) Rumiński Konrad, Magdalenka, (PL)  
(72) Rumiński Konrad  
(54) Wiadro z przykrywką  
(55)



(51) 11-01 (11) **10299** (22) 2005 03 01 (21) 7490  
(73) AG DESIGN Andrzej Głodowski, Łódź, (PL)  
(72) Głodowski Andrzej

(54) Komplet biżuterii  
(55)



(51) 11-01 (11) **10300** (22) 2005 03 01 (21) 7491  
(73) AG DESIGN Andrzej Głodowski, Łódź, (PL)  
(72) Głodowski Andrzej  
(54) Komplet biżuterii  
(55)



(51) 11-01 (11) **10301** (22) 2005 03 02 (21) 7500  
(73) AG DESIGN Andrzej Głodowski, Łódź, (PL)  
(72) Głodowski Andrzej  
(54) Komplet biżuterii  
(55)



(51) 11-01 (11) **10302** (22) 2005 03 02 (21) 7501  
(73) AG DESIGN Andrzej Głodowski, Łódź, (PL)  
(72) Głodowski Andrzej  
(54) Komplet biżuterii  
(55)



(51) 11-01 (11) **10303** (22) 2005 03 02 (21) 7503  
(73) AG DESIGN Andrzej Głodowski, Łódź, (PL)  
(72) Głodowski Andrzej

(54) Komplet biżuterii

(55)

(51) 06-05 (11) **10304** (22) 2006 01 20 (21) 9135

(73) BOGATTI Sp. z o.o., Ostrów Wlkp., (PL)

(72) Timoszek Ewa

(54) Zestaw mebli

(55)

(51) 06-05 (11) **10305** (22) 2006 01 20 (21) 9136

(73) BOGATTI Sp. z o.o., Ostrów Wlkp., (PL)

(72) Timoszek Ewa

(54) Zestaw mebli

(55)

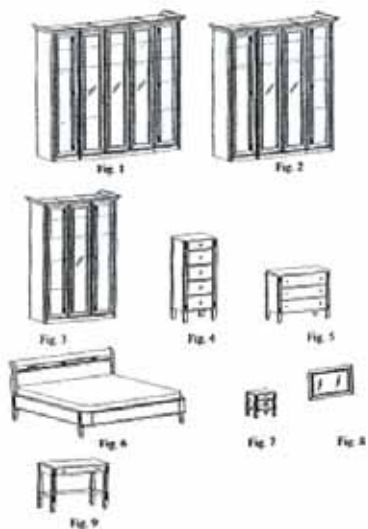
(51) 09-05 (11) **10306** (22) 2005 09 01 (21) 8456

(73) Nowakowski - Piekarnie Sp. z o.o., Nowy Dwór Maz., (PL)

(72) Roszkowska Joanna

(54) Opakowanie

(55)

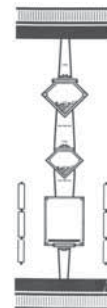
(51) 07-02 (11) **10307** (22) 2006 02 01 (21) 9198

(30) 2005 08 05 (FR)

(73) SEB S.A., Ecully, (FR)

(72) Jozancy Luc, Deman Pierre

(54) Czajnik elektryczny

(55)

(51) 06-05 (11) **10308** (22) 2006 01 24 (21) 9147

(73) MEBLOMAK Sp. z o.o., Rumia, (PL)

(72) Heimowski Marcin, Heimowski Czesław

(54) Zestaw mebli wypoczynkowych

(55)

(51) 25-02 (11) **10309** (22) 2006 01 23 (21) 9144

(73) „CLASSEN - POL” S.A., Zwonowice, (PL)

(72) Fornal Przemysław

(54) Drzwi

(55)

(51) 25-02 (11) **10310** (22) 2006 01 23 (21) 9143

(73) „CLASSEN - POL” S.A., Zwonowice, (PL)

(72) Cylc Piotr

(54) Drzwi  
(55)



(51) 25-02 (11) **10311** (22) 2006 01 23 (21) 9142  
(73) „CLASSEN - POL” S.A., Zwonowice, (PL)  
(72) Fornal Przemysław  
(54) Drzwi  
(55)

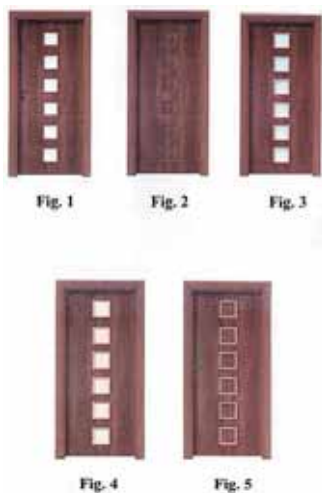

(51) 25-02 (11) **10312** (22) 2006 01 23 (21) 9141  
(73) „CLASSEN - POL” S.A., Zwonowice, (PL)  
(72) Fornal Przemysław  
(54) Drzwi  
(55)

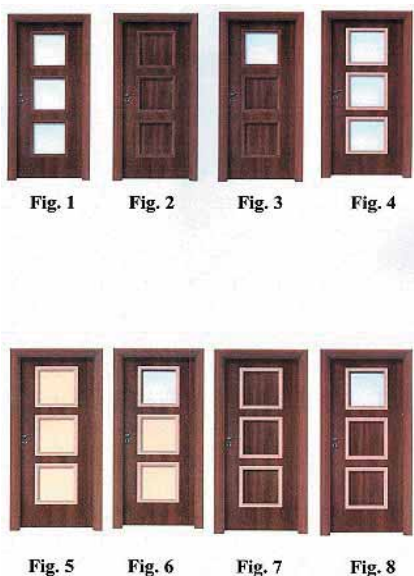

(51) 25-02 (11) **10313** (22) 2006 01 23 (21) 9140  
(73) „CLASSEN - POL” S.A., Zwonowice, (PL)  
(72) Cylc Piotr  
(54) Drzwi  
(55)

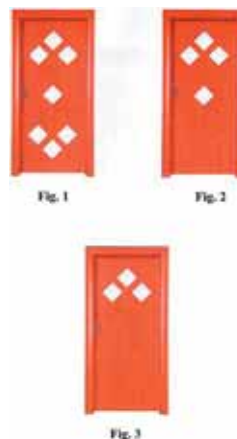

(51) 25-02 (11) **10314** (22) 2006 01 23 (21) 9138  
(73) „CLASSEN - POL” S.A., Zwonowice, (PL)  
(72) Cylc Piotr  
(54) Drzwi  
(55)



(51) 06-06 (11) **10315** (22) 2005 12 23 (21) 9009  
(73) LEGNOFORM Sp. z o.o., Karpniki, (PL)  
(72) Wojciechowska Grażyna, Maciejewski Andrzej  
(54) Element meblowy  
(55)

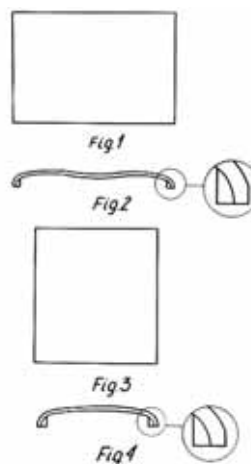

(51) 13-03 (11) **10316** (22) 2006 01 27 (21) 9160  
 (73) PPHU ATUT Sp. z o.o., Katowice, (PL)  
 (72) Szebista Krystian  
 (54) Kabel elektroenergetyczny  
 (55)

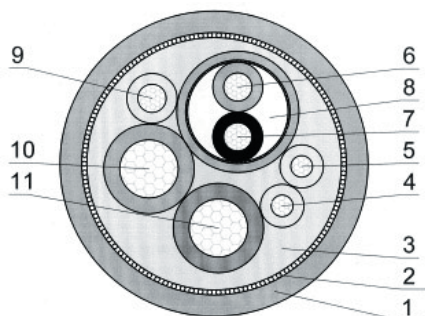

Fig. 1

(51) 20-02 (11) **10317** (22) 2006 01 20 (21) 9134  
 (73) PROVENIA Sp. z o.o., Łódź, (PL)  
 (72) Pisarkiewicz Grzegorz  
 (54) Paletka ekspozycyjna kleju  
 (55)



(51) 06-03 (11) **10318** (22) 2006 01 12 (21) 9089  
 (73) Adamczyk Krzysztof, Brzustówek Kolonia, (PL)  
 (72) Adamczyk Krzysztof  
 (54) Stolik  
 (55)



(51) 06-05 (11) **10319** (22) 2005 09 08 (21) 8493  
 (73) BOG-FRAN Sp. z o.o., Raniszów-Borki, (PL)  
 (72) Cyrnek Bogdan

(54) Zestaw mebli  
 (55)

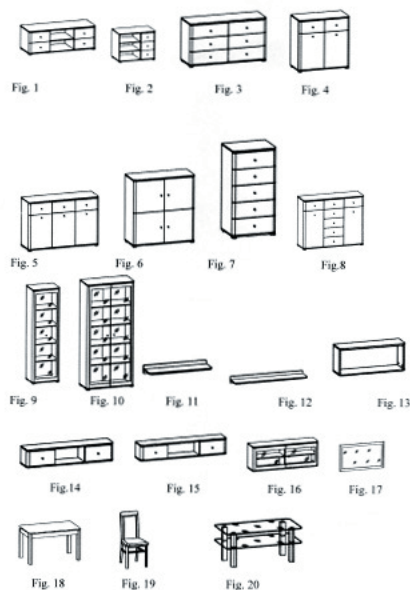

(51) 23-03 (11) **10320** (22) 2006 01 27 (21) 9167  
 (73) INSTAL-PROJEKT Gawłowski, Ścierżyński Spółka Jawna, Włocławek, (PL)  
 (72) Jędrzak Marcin  
 (54) Grzejnik, zwłaszcza elektryczny  
 (55)

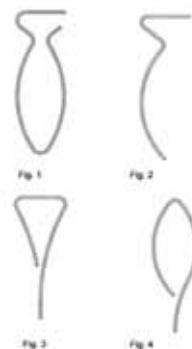

(51) 09-07 (11) **10321** (22) 2006 01 26 (21) 9155  
 (73) „DGS” S.A., Włocławek, (PL)  
 (72) Grządziel Krzysztof  
 (54) Zakrywka do butelki  
 (55)

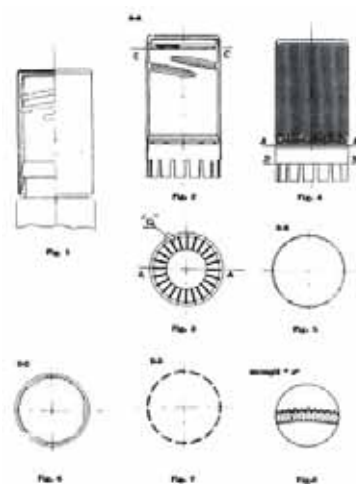



(51) 19-04 (11) **10322** (22) 2005 09 12 (21) 8501  
 (73) MEDITRANS Karol Dworzaczek, Kielce, (PL)  
 (72) Mucha Ewa  
 (54) Katalog ofertowy produktów stomatologicznych  
 (55)

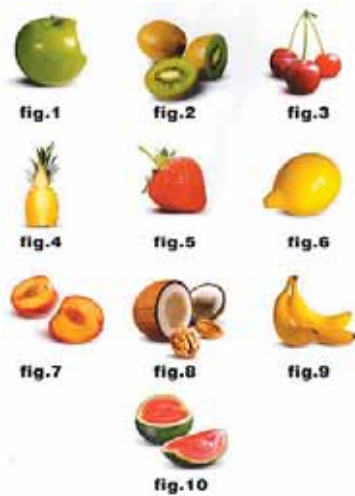

(51) 23-02 (11) **10323** (22) 2006 01 27 (21) 9166  
 (73) Firma Handlowa „EUREX” Andrzej Nagórny, Supraśl, (PL)  
 (72) Nagórny Andrzej  
 (54) Wieszak, zwłaszcza łazienkowy  
 (55)



(51) 23-02 (11) **10324** (22) 2006 01 27 (21) 9164  
 (73) Firma Handlowa „EUREX” Andrzej Nagórny, Supraśl, (PL)  
 (72) Nagórny Andrzej  
 (54) Wieszak łazienkowy  
 (55)



(51) 12-10 (11) **10325** (22) 2005 12 08 (21) 8926  
 (73) Zakład Mechaniczny „METALTECH” Sp. z o.o., Mirosławiec, (PL)  
 (72) Pawlewicz Maciej, Misiukajtis Marcin  
 (54) Przyczepa paszowa  
 (55)

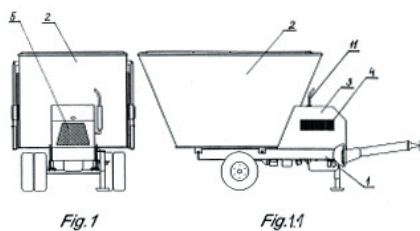

(51) 25-01 (11) **10326** (22) 2005 07 22 (21) 8246  
 (73) PULVER POLSKA Henryk Ośko, Warszawa, (PL)  
 (72) Ośko Henryk  
 (54) Blacha metalowa  
 (55)



(51) 26-04 (11) **10327** (22) 2006 01 19 (21) 9128  
 (73) Spółdzielnia Inwalidów „Fabryka Świec”, Szprotawa, (PL)  
 (72) Kubera Jan, Bator Grażyna  
 (54) Świeca barwna  
 (55)



(51) 04-02 (11) **10328** (22) 2005 12 05 (21) 8907  
 (73) MATTES POLAND Sp. z o.o., Gliwice, (PL)  
 (72) Rebicek Tomas  
 (54) Szczoteczka do czyszczenia języka  
 (55)

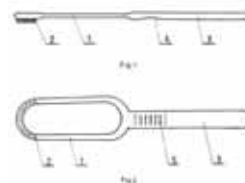

(51) 25-02 (11) **10329** (22) 2005 12 21 (21) 8997  
 (73) „DOSPEL” Sp. z o.o., Częstochowa, (PL)  
 (72) Myśliwiec Bogusław  
 (54) Kratka wentylacyjna  
 (55)

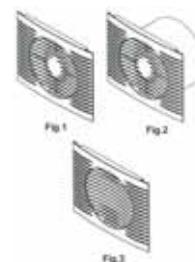

(51) 19-01 (11) **10330** (22) 2006 01 12 (21) 9093  
 (73) DELTA-GRAPHIX Marian Dreszer, Tarnów, (PL)  
 (72) Dreszer Marian  
 (54) Zaproszenie na ślub  
 (55)

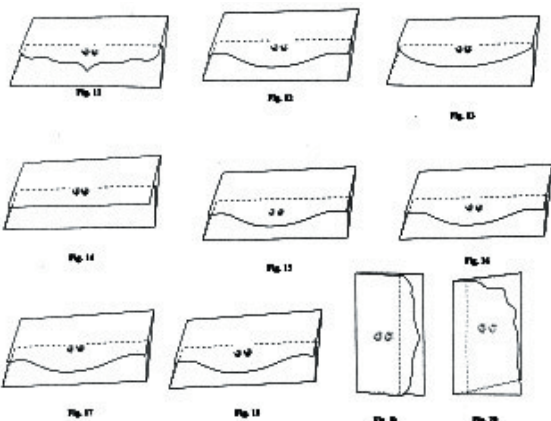

(51) 23-04 (11) **10331** (22) 2005 12 21 (21) 8998  
 (73) „DOSPEL” Sp. z o.o., Częstochowa, (PL)  
 (72) Myśliwiec Bogusław  
 (54) Moduł wentylatora  
 (55)

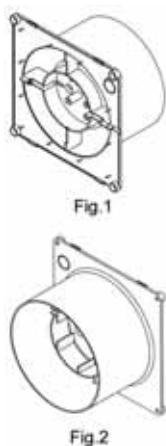

(51) 26-04 (11) **10332** (22) 2006 01 27 (21) 9162  
 (73) Spółdzielnia Inwalidów „Fabryka Świec”, Szprotawa, (PL)  
 (72) Kubera Jan, Bator Grażyna  
 (54) Świeca barwna  
 (55)



(51) 12-16 (11) **10333** (22) 2006 01 25 (21) 9152  
 (73) Przedsiębiorstwo-Produkcyjno-Handlowe „LIMAK” Wojciech Mrocheń, Częstochowa, (PL)  
 (72) Mrocheń Wojciech

(54) Amortyzator  
 (55)

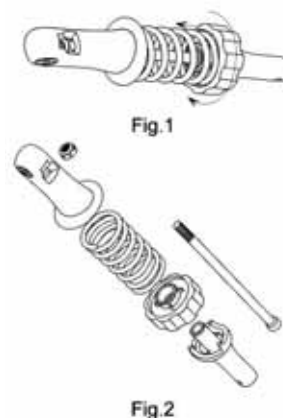

(51) 09-06 (11) **10334** (22) 2006 01 06 (21) 9065  
 (73) DOLEZYCH Sp. z o.o., Katowice, (PL)  
 (72) Dolezych Susanne  
 (54) Taśma z włókien sztucznych do wytwarzania pasów mocujących ładunki i zawiesi pasowych  
 (55)

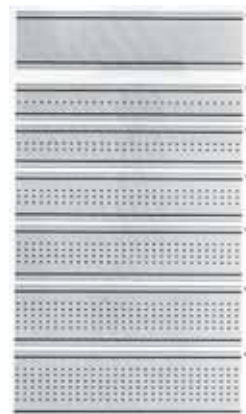

(51) 08-08 (11) **10335** (22) 2005 12 05 (21) 8904  
 (73) JARKOM & STAŃCZYK - Jarosław Komorowski, Raszyn-Rybie, (PL)  
 (72) Komorowski Jarosław  
 (54) Wspornik karnisza  
 (55)

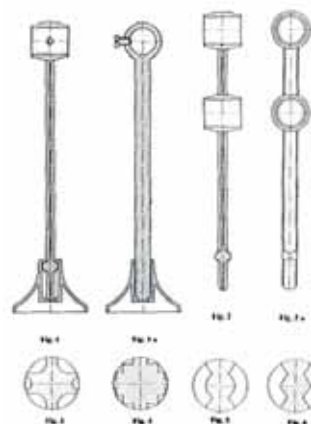

(51) 02-02 (11) **10336** (22) 2005 12 19 (21) 8977  
 (73) ALGA - BIS Ewa Andrzejewska, Krzysztof Krysiak S.C., Łódź, (PL)  
 (72) Andrzejewska Ewa, Krysiak Krzysztof

(54) Fartuch  
(55)

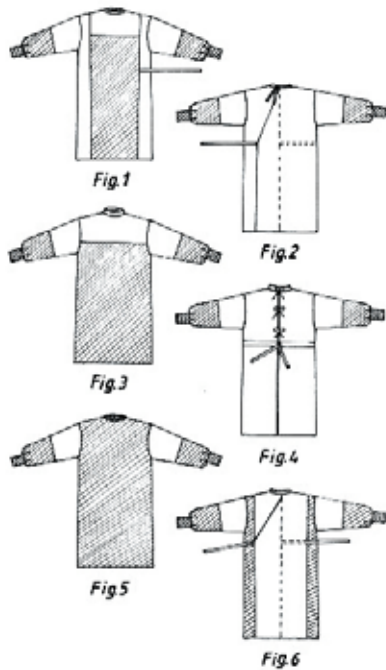

(51) 07-01 (11) **10337** (22) 2006 01 27 (21) 9165  
(73) Przedsiębiorstwo Handlowe „SABA” Import-Eksport Janusz Marchewka, Katowice, (PL)  
(72) Marchewka Urszula, Marchewka Janusz  
(54) Serwis stołowy  
(55)



(51) 20-03 (11) **10338** (22) 2005 11 07 (21) 8788  
(73) INSTALBUD S.C. Cichocki Wochniak, Lubin, (PL)  
(72) Cichocki Ryszard, Wochniak Zuzanna

(54) Magnetyczna tablica cenowa  
(55)



(51) 05-06 (11) **10339** (22) 2005 11 22 (21) 8864  
(73) BULINEX Sp. z o.o., Gdańsk, (PL)  
(72) Kaczyńska Barbara  
(54) Powierzchnia opakowań świetlnych ozdób choinkowych  
(55)

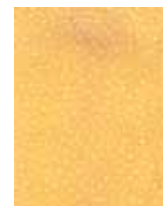

(51) 25-02 (11) **10340** (22) 2005 09 05 (21) 9197  
(73) Firma Produkcyjno-Handlowo-Usługowa „ADMAR” Adam Maruszewski, Świętochłowice, (PL)  
(72) Maruszewski Adam, Maruszewski Arkadiusz  
(54) Bariera pneumatyczna  
(55)



(51) 09-01 (11) **10341** (22) 2006 01 12 (21) 9092  
(73) HEINZ GLAS Działdowo Sp. z o.o., Działdowo, (PL)  
(72) Peć Grzegorz  
(54) Butelka  
(55)

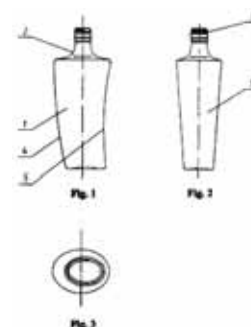

(51) 09-01 (11) **10342** (22) 2006 01 12 (21) 9091  
(73) HEINZ GLAS Działdowo Sp. z o.o., Działdowo, (PL)  
(72) Peć Grzegorz

(54) Butelczka  
(55)

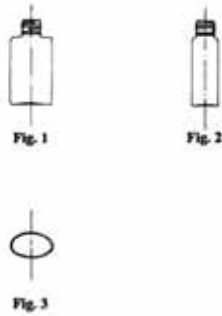

(51) 25-03 (11) **10343** (22) 2006 02 03 (21) 9209  
(73) RMR Renowacje Modernizacje Remonty Urszula Olma,  
Bielsko-Biała, (PL)  
(72) Muś Jarosław  
(54) Bar letni  
(55)

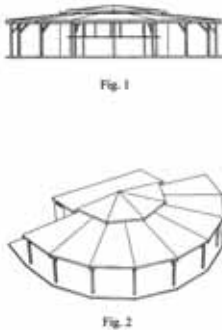

(51) 25-03 (11) **10344** (22) 2006 02 03 (21) 9208  
(73) RMR Renowacje Modernizacje Remonty Urszula Olma,  
Bielsko-Biała, (PL)  
(72) Muś Jarosław  
(54) Altana przenośna  
(55)

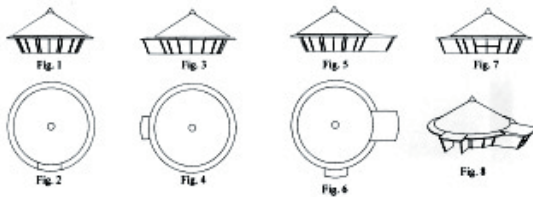

(51) 09-01 (11) **10345** (22) 2003 01 23 (21) 2369  
(73) Przedsiębiorstwo Produkcyjno-Handlowe LIMA-POL Sp.z o.o.,  
Otwock, (PL)  
(72) Krupiński Norbert  
(54) Butelka  
(55)

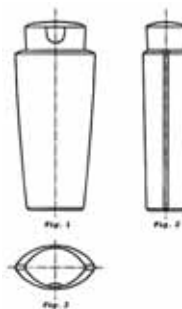

(51) 09-01 (11) **10346** (22) 2003 10 20 (21) 4334  
(73) Polonea Polska Sp. z o.o., Rzeszów, (PL)  
(72) Liskiewicz Marek, Póttorak Stanisław, Suchowiak Marek  
(54) Butelka  
(55)

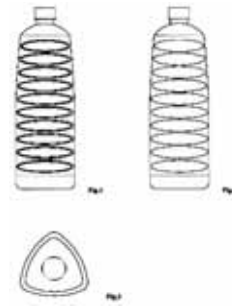

(51) 10-05 (11) **10347** (22) 2004 02 16 (21) 5095  
(73) Leśniak Andrzej, Zamość, (PL)  
(72) Leśniak Andrzej  
(54) Stabilizator sfer energetycznych  
(55)

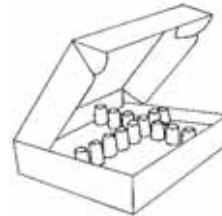

(51) 08-06 (11) **10348** (22) 2005 12 14 (21) 8960  
(73) Wojniłowicz Robert, Siemianowice Śląskie, (PL); Świderski  
Andrzej, Lubartów, (PL)  
(72) Wojniłowicz Robert, Świderski Andrzej  
(54) Szyld  
(55)

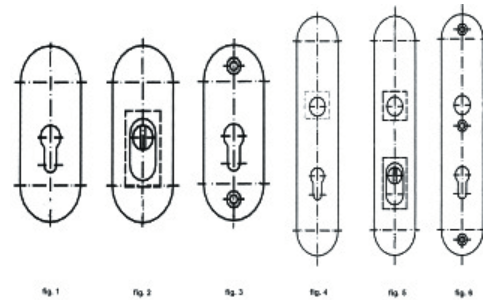

(51) 06-01 (11) **10349** (22) 2005 11 28 (21) 8889  
(73) Janusz Sobczyk Przedsiębiorstwo Produkcyjno-Usługowo-  
Handlowe „YANO”, Rybnik, (PL)  
(72) Sobczyk Janusz  
(54) Sofa  
(55)



(51) 06-01 (11) **10350** (22) 2005 11 28 (21) 8888  
 (73) Janusz Sobczyk Przedsiębiorstwo Produkcyjno-Usługowo-  
 -Handlowe „YANO”, Rybnik, (PL)  
 (72) Sobczyk Janusz  
 (54) Meble  
 (55)



(51) 09-07 (11) **10351** (22) 2005 12 27 (21) 9024  
 (73) PPH „FORMIKA” Sp. z o.o., Raszyn, (PL)  
 (72) Przywuski Jerzy  
 (54) Wieczko opakowania, zwłaszcza produktów spożywczych  
 (55)

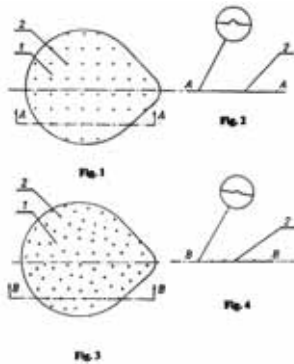

(51) 05-06 (11) **10352** (22) 2005 11 28 (21) 8885  
 (73) Mucha Mieczysław, Jegłownik, (PL)  
 (72) Mucha Mieczysław  
 (54) Papier toaletowy  
 (55)

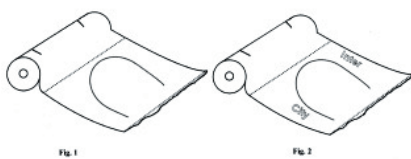

(51) 09-01 (11) **10353** (22) 2006 02 20 (21) 9293  
 (73) PERŁA - BROWARY LUBELSKIE S.A., Lublin, (PL)  
 (72) Łupina Piotr  
 (54) Butelka z etykietą  
 (55)



(51) 09-03 (11) **10354** (22) 2006 01 13 (21) 9095  
 (73) „INLINE POLAND” Sp. z o.o. z. p. ch., Poznań, (PL)  
 (72) Maj Krzysztof  
 (54) Pojemnik, zwłaszcza do produktów spożywczych  
 (55)



(51) 09-03 (11) **10355** (22) 2006 01 13 (21) 9096  
 (73) „INLINE POLAND” Sp. z o.o. z. p. ch., Poznań, (PL)  
 (72) Maj Krzysztof  
 (54) Pojemnik, zwłaszcza do produktów spożywczych  
 (55)

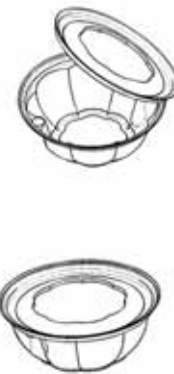

(51) 09-01 (11) **10356** (22) 2005 10 28 (21) 8747  
 (73) Rosiński i S-ka, Sp. z o.o. Zakład Produkcji Opakowań,  
 Bielsko-Biała, (PL)  
 (72) Rosińska Joanna, Rosiński Andrzej, Rosiński Michał  
 (54) Butelka z zakrętką  
 (55)

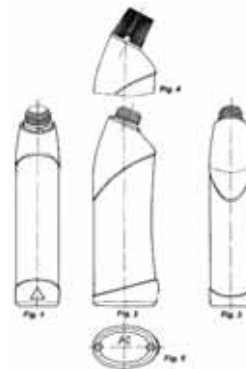

(51) 09-01 (11) **10357** (22) 2006 01 18 (21) 9125  
 (73) TARGET Polska Sp. z o.o., Białystok, (PL)  
 (72) Rusiński Radosław  
 (54) Butelka  
 (55)



(51) 01-01 (11) **10358** (22) 2003 04 14 (21) 2978  
 (73) Zakład Produkcyjno-Handlowo-Usługowy „DELIC-POL” Sp.z o.o.,  
 Lindów, (PL)  
 (72) Czupryna Stanisław  
 (54) Ciasteczko  
 (55)

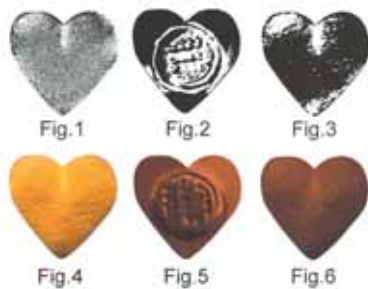

(51) 09-01 (11) **10359** (22) 2005 10 27 (21) 8729  
 (73) PPUH „DEXWAL” EXPORT-IMPORT Dariusz Walkiewicz,  
 Busko-Zdrój, (PL)  
 (72) Walkiewicz Dariusz  
 (54) Butelka  
 (55)



(51) 09-01 (11) **10360** (22) 2005 10 27 (21) 8730  
 (73) PPUH „DEXWAL” EXPORT-IMPORT Dariusz Walkiewicz,  
 Busko-Zdrój, (PL)  
 (72) Walkiewicz Dariusz  
 (54) Butelka  
 (55)



(51) 09-01 (11) **10361** (22) 2005 10 27 (21) 8731  
 (73) PPUH „DEXWAL” EXPORT-IMPORT Dariusz Walkiewicz,  
 Busko-Zdrój, (PL)  
 (72) Walkiewicz Dariusz  
 (54) Butelka  
 (55)



(51) 99-00 (11) **10362** (22) 2005 12 28 (21) 9027  
 (73) Menegon Karolina, Gdańsk, (PL)  
 (72) Menegon Karolina  
 (54) Znak graficzny  
 (55)



(51) 09-01 (11) **10363** (22) 2006 01 10 (21) 9081  
 (73) Taja Sp. z o.o., Nieszawa, (PL)  
 (72) Świątkowski Arkadiusz  
 (54) Butelka  
 (55)



(51) 26-02 (11) **10364** (22) 2006 01 17 (21) 9124  
 (73) Huta Szkła Wymiarki S.A., Wymiarki, (PL)  
 (72) Wesoły Wojciech, Drejer Andrzej, Kurzawski Tomasz,  
 Dybek Robert  
 (54) Ostrona znicza  
 (55)

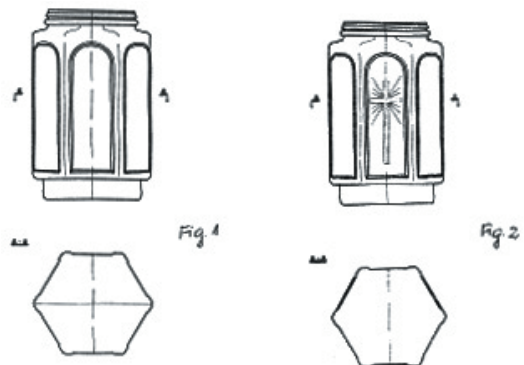

(51) 26-02 (11) **10365** (22) 2006 01 31 (21) 9194  
 (73) Huta Szkła Wymiarki S.A., Wymiarki, (PL)  
 (72) Wesoły Wojciech, Drejer Andrzej, Kurzawski Tomasz,  
 Dybek Robert

(54) Osłona znicza  
(55)

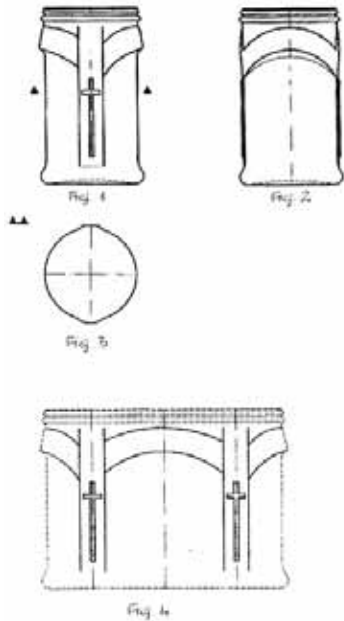

(51) 23-02 (11) **10366** (22) 2005 12 07 (21) 8914  
(73) IDEA Design Sp. z o.o., Warszawa, (PL)  
(72) Pniewski Bartłomiej  
(54) Wieszak łazienkowy  
(55)



(51) 23-02 (11) **10367** (22) 2005 12 07 (21) 8915  
(73) IDEA Design Sp. z o.o., Warszawa, (PL)  
(72) Pniewski Bartłomiej  
(54) Wieszak łazienkowy  
(55)



(51) 12-03 (11) **10368** (22) 2005 12 22 (21) 9006  
(73) ZAKŁADY NAPRAWCZE TABORU KOLEJOWEGO „MIŃSK MAZOWIECKI” S.A., Mińsk Mazowiecki, (PL)  
(72) Maliński Wojciech  
(54) Czołówka wagonu kolejowego  
(55)



(51) 09-01 (11) **10369** (22) 2005 12 21 (21) 8999  
(30) 2005 06 21 (WO)  
(73) FUTURE ENTERPRISES PTE LTD, Singapore, (SG)  
(72) Tang Derek Lim Yong, Wei Jaren Goh Chee  
(54) Opakowanie w postaci stoika  
(55)

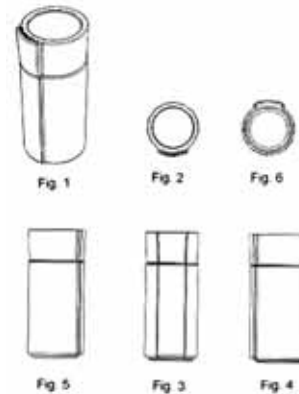

(51) 99-00 (11) **10370** (22) 2005 04 19 (21) 8973  
(73) Przedsiębiorstwo Handlowo-Usługowo-Produkcyjne S.C. Ewa Pachurka, Ryszard Pachurka, Alina Dąże, Dariusz Dąże, Leszno, (PL)  
(72) Pachurka Ryszard, Dąże Dariusz  
(54) Skrzynka na listy  
(55)

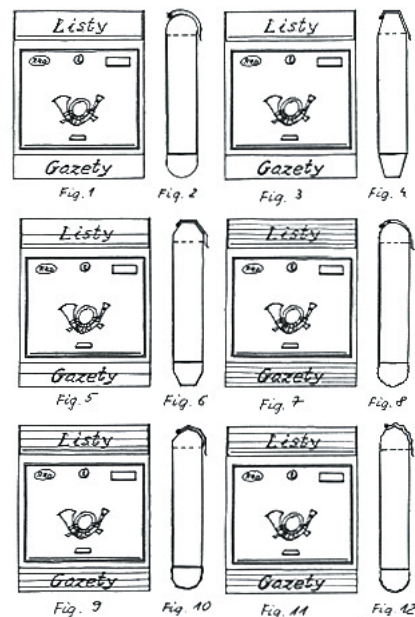

(51) 99-00 (11) **10371** (22) 2005 04 19 (21) 8972  
 (73) Przedsiębiorstwo Handlowo-Usługowo-Produkcyjne S.C.  
 Ewa Pachurka, Ryszard Pachurka, Alina Dąże, Dariusz Dąże,  
 Leszno, (PL)  
 (72) Pachurka Ryszard, Dąże Dariusz  
 (54) Skrzynka na listy  
 (55)

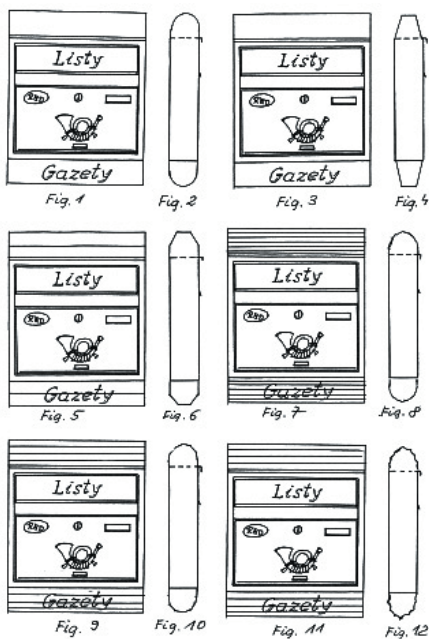

(51) 99-00 (11) **10372** (22) 2005 04 19 (21) 8971  
 (73) Przedsiębiorstwo Handlowo-Usługowo-Produkcyjne S.C.  
 Ewa Pachurka, Ryszard Pachurka, Alina Dąże, Dariusz Dąże,  
 Leszno, (PL)  
 (72) Pachurka Ryszard, Dąże Dariusz  
 (54) Skrzynka na listy  
 (55)

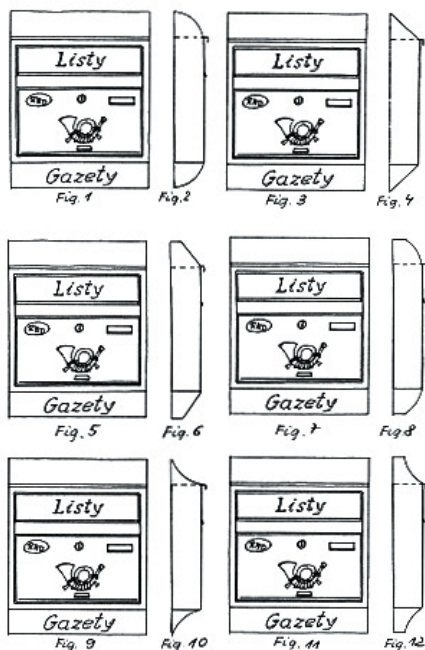

(51) 99-00 (11) **10373** (22) 2005 04 19 (21) 8970  
 (73) Przedsiębiorstwo Handlowo-Usługowo-Produkcyjne S.C.  
 Ewa Pachurka, Ryszard Pachurka, Alina Dąże, Dariusz Dąże,  
 Leszno, (PL)  
 (72) Pachurka Ryszard, Dąże Dariusz

(54) Skrzynka na listy  
 (55)

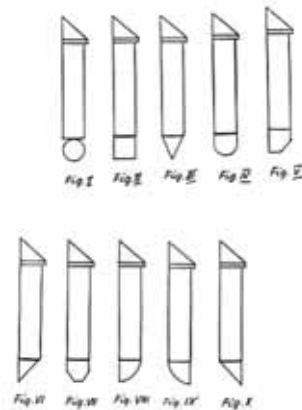

(51) 09-03 (11) **10374** (22) 2005 11 16 (21) 8830  
 (73) GR SARANTIS S.A., Maroussi Athens, (GR)  
 (72) Siropoulou Androniki  
 (54) Pudełko, zwłaszcza na kosmetyki  
 (55)



(51) 09-01 (11) **10375** (22) 2005 11 16 (21) 8831  
 (73) GR SARANTIS S.A., Maroussi Athens, (GR)  
 (72) Siropoulou Androniki  
 (54) Butelka, zwłaszcza na kosmetyki  
 (55)





(51) 09-03 (11) **10376** (22) 2005 11 16 (21) 8833  
 (73) GR SARANTIS S.A., Maroussi Athens, (GR)  
 (72) Siropoulou Androniki  
 (54) Pudełko, zwłaszcza na kosmetyki  
 (55)



(51) 01-01 (11) **10377** (22) 2006 01 14 (21) 9099  
 (73) Głodowski Bartosz, Poznań, (PL); Graczyk Łukasz, Poznań, (PL)  
 (72) Głodowski Bartosz, Graczyk Łukasz  
 (54) Produkty piekarskie  
 (55)

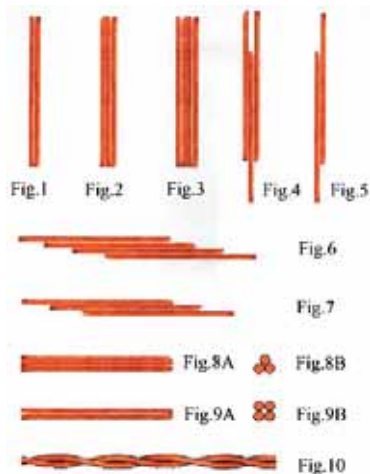

(51) 21-02 (11) **10378** (22) 2005 12 09 (21) 8933  
 (73) Kobusiński Rafał, Koszalin, (PL)  
 (72) Kobusiński Rafał  
 (54) Kamizelka kondycyjna  
 (55)



280

### WPISY I ZMIANY W REJESTRZE WZORÓW PRZEMYSŁOWYCH (nie uwzględnione w innych samodzielnych ogłoszeniach)

Poniższe zestawienie zawiera kolejno: numer rejestracji wzoru przemysłowego, datę wpisu, oznaczenie rubryki, w której dokonano wpisu lub zmiany oraz treść wpisu. Poszczególne rubryki rejestru wzorów przemysłowych zawierają następujące dane:

rubryka A - nazwisko i imię albo nazwa, miejsce zamieszkania albo siedziba uprawnionego z prawa z rejestracji wzoru przemysłowego (miejscowość, kraj) oraz numer identyfikacji podatkowej NIP, a także numer PESEL albo numer identyfikacyjny REGON, o ile zgłaszający je wskazał,  
 rubryka B - przedmiot wzoru przemysłowego,  
 rubryka C - nazwisko i imię twórcy wzoru przemysłowego oraz jego miejsce zamieszkania (miejscowość, kraj),  
 rubryka D - prawa ograniczające prawo z rejestracji,  
 rubryka E - wnioski o unieważnienie i sprzeciwy oraz decyzje dotyczące danego prawa z rejestracji,  
 rubryka F - data unieważnienia lub data i przyczyna wygaśnięcia prawa z rejestracji.

**Uwaga:** Publikacji podlegają: zmiana uprawnionego, twórcy, zmiana nazwy uprawnionego, prawa ograniczające prawo z rejestracji wzoru przemysłowego, sprostowania istotnych pomyłek.

**580** 2006 04 24 A. Wprowadzono zmianę nazwy uprawnionego przez wykreślenie wpisu: „WROZAMET S.A., Wrocław, Polska” i dokonanie wpisu: „FAGORMASTERCOOK Spółka Akcyjna, Wrocław, Polska 930604318”.

**1773** 2006 04 19 A. Wprowadzono zmianę nazwy uprawnionego przez wykreślenie wpisu: „ Firma Handlowa SORT Adam Szyburski, Poznań, Polska” i dokonanie wpisu: „ Adam Szyburski Huta Szkła TUR, Tur, Polska 61052103721”.

**2068, 2395, 2396, 3541, 3542, 4749, 4750** 2006 04 25 A. Wprowadzono zmianę nazwy uprawnionego przez wykreślenie wpisu: „ Nowy Styl Spółka z o.o. z udziałem kapitału zagranicznego, Krosno, Polska” i dokonanie wpisu: „ Nowy Styl Spółka z o.o., Krosno, Polska 370016299”.

**2103** 2006 04 19 A. Wprowadzono zmianę uprawnionego przez wykreślenie wpisu: „MICRODRUG AG, Hergiswil, Szwajcaria” i dokonanie wpisu: „MEDERIO AG, Hergiswil NW, Szwajcaria”.

**4108** 2005 12 20 A. Wprowadzono zmianę uprawnionego przez wykreślenie wpisu: „ TOWARZYSTWO INWESTYCYJNE TIGA Spółka Akcyjna, 00-828 Warszawa, Al. Jana Pawła II nr 11, Polska 010280084” i dokonanie wpisu: „ T.I.G.A. Yacht Spółka z ograniczoną odpowiedzialnością Warszawa, Polska 012684880”.

**4108** 2005 12 28 A. Wprowadzono zmianę nazwy uprawnionego przez wykreślenie wpisu: „ T.I.G.A. Yacht Spółka z ograniczoną odpowiedzialnością Warszawa, Polska 012684880” i dokonanie wpisu: „T.I.G.A Yacht & Marina Spółka z ograniczoną odpowiedzialnością Warszawa, Polska 012684880”.

**4136** 2005 12 21 A. Wprowadzono zmianę uprawnionego przez wykreślenie wpisu: „TOWARZYSTWO INWESTYCYJNE TIGA Spółka Akcyjna, 00-828 Warszawa Al. Jana Pawła II nr 11, Polska 010280084” i dokonanie wpisu: „T.I.G.A. YACHT Spółka z ograniczoną odpowiedzialnością Warszawa, Polska 012684880”.

**4136** 2005 12 28 A. Wprowadzono zmianę nazwy uprawnionego przez wykreślenie wpisu: „T.I.G.A. YACHT Spółka z ograniczoną odpowiedzialnością Warszawa, Polska 012684880” i dokonanie wpisu: „T.I.G.A. Yacht & Marina Spółka z ograniczoną odpowiedzialnością Warszawa, Polska 012684880”.

**4527, 4528** 2006 04 24 D. Wykreślono wpis: „ W dniu 2 stycznia 2005 r. zawarto umowę licencyjną wyłączną pełną odpłatną do korzystania ze wzoru przemysłowego zarejestrowanego pod Nr. 4528, Nr. 4527, do dnia 31 grudnia 2007r., na rzecz ELEM CANDLE Andrzej Mądrzyk, Filip Mądrzyk, Hamburg, Niemcy”.

**4527, 4528** 2006 04 24 D. Dokonano wpisu: „ W dniu 2 stycznia 2005 r. zawarto umowę licencyjną wyłączną pełną odpłatną do korzystania ze wzoru przemysłowego zarejestrowanego pod Nr. 4528, Nr. 4527, do dnia 31 grudnia 2007 r., na rzecz Andrzej Mądrzyk, Filip Mądrzyk, Hamburg Niemcy”.

**5647** 2006 01 31 A. Wprowadzono zmianę uprawnionego przez wykreślenie wpisu: „Towarzystwo Inwestycyjne Tiga S.A., Warszawa, Polska 010280084” i dokonanie wpisu: „T.I.G.A. YACHT Sp. z o.o., Warszawa , Polska 012684880”

**5647** 2006 01 31 A. Wprowadzono zmianę uprawnionego przez wykreślenie wpisu: „T.I.G.A. YACHT Sp.z o.o., Warszawa , Polska 012684880” i dokonanie wpisu: „T.I.G.A. YACHT & MARINA Sp. z o.o., Warszawa , Polska 012684880”.

**8788** 2005 12 19 A. Wprowadzono zmianę uprawnionego przez wykreślenie wpisu: „Przedsiębiorstwo Produkcyjno Handlowo-Uslugowe s.c. „STROPEX” Renata Bruzi, Krzysztof Bruzi, Fabianów, Polska” i dokonanie wpisu: „Przedsiębiorstwo Produkcyjno Handlowo-Uslugowe „STROPEX” Spółka jawna - Renata Bruzi, Krzysztof Bruzi, Polska”.

**8788** 2005 12 19 A. Wprowadzono zmianę uprawnionego przez wykreślenie wpisu: „Przedsiębiorstwo Produkcyjno Handlowo-Uslugowe „STROPEX” Spółka jawna - Renata Bruzi, Krzysztof Bruzi, Fabianów , Polska” i dokonanie wpisu: „Przedsiębiorstwo Produkcyjno Handlowo-Uslugowe „ERGOBUD” Sp.z o.o., Warszawa, Polska”.

**9283, 9284** 2005 12 16 A. Wprowadzono zmianę nazwy uprawnionego przez wykreślenie wpisu: „PUDLISZKI S.A., Pudliszki, Polska 410228154” i dokonanie wpisu: „HJ Heinz Polska Spółka Akcyjna, Pudliszki, Polska”.

## 281

### DECYZJE STWIERDZAJĄCE WYGAŚNIĘCIE DECYZJI O UDZIELENIU PRAWA Z REJESTRACJI

*Poniższe zestawienie zawiera numer zgłoszenia wzoru przemysłowego.*

80	7719	7804	7882
2310	7786	7805	7898
4978	7787	7869	7913
4979	7788	7876	7914
4980	7793	7877	7915
5756	7794	7878	7995
6198	7795	7879	
7446	7796	7880	
7718	7803	7881	

## 282

### DECYZJE O UNIEWAŻNIENIU PRAWA Z REJESTRACJI

*Poniższe zestawienie zawiera kolejno: numer rejestracji wzorów przemysłowych, datę unieważnienia prawa z rejestracji oraz treść decyzji.*

1532	2005 04 01	Unieważniono w całości prawo z rejestracji wzoru przemysłowego
1533	2005 04 01	Unieważniono w całości prawo z rejestracji wzoru przemysłowego

## 283

### DECYZJE O WYGAŚNIĘCIU PRAWA Z REJESTRACJI

*Poniższe zestawienie zawiera kolejno: numer rejestracji wzorów przemysłowych i datę wygaśnięcia prawa z rejestracji.*

547	2004 10 11	1469	2005 06 26
866	2004 06 02	1470	2005 06 26
3399	2004 09 17	1474	2005 06 28
1130	2005 06 05	1475	2005 06 28
1133	2005 06 09	1480	2005 06 30
1414	2005 06 01	1624	2005 06 01
1417	2005 06 02	1633	2005 06 16
1420	2005 06 02	1634	2005 06 16
1422	2005 06 05	1638	2005 06 21
1433	2005 06 09	1639	2005 06 21
1436	2005 06 09	1651	2005 06 27
1440	2005 06 10	2171	2005 06 01
1445	2005 06 13	2455	2005 06 19
1446	2005 06 14	2580	2005 06 12
1447	2005 06 14	2774	2005 06 12
1448	2005 06 14	2907	2005 06 19
1449	2005 06 15	3731	2005 06 17
1450	2005 06 14	3732	2005 06 19
1454	2005 06 16	4537	2005 06 26
1455	2005 06 16	4751	2005 06 24
1457	2005 06 16	4752	2005 06 20
1464	2005 06 26	4770	2005 06 26
1467	2005 06 26	8332	2005 06 26
1468	2005 06 26		

## 284

### DECYZJE O ZMIANIE LUB UCHYLENIU DECYZJI (opublikowanych w Wiadomościach Urzędu Patentowego)

*Poniższe zestawienie zawiera kolejno: numer rejestracji wzorów przemysłowych, numer i rok wydania Wiadomości Urzędu Patentowego, w którym uchylona lub zmieniona decyzja została umieszczona, datę i treść decyzji, w której zmieniono decyzję poprzednią.*

8965 11/2005	2006 03 24	uchylono decyzję o zarejestrowaniu wzoru przemysłowego
--------------	------------	--

**C'. WZORY ZDOBNICZE****285****DECYZJE O WYGAŚNIĘCIU  
PRAWA Z REJESTRACJI**

*Poniższe zestawienie zawiera kolejno: numer rejestru wzorów  
zdobniczych i datę wygaśnięcia prawa z rejestracji.*

16441	2005 08 14	16557	2005 08 19
16460	2005 08 04	16558	2005 08 20
16461	2005 08 04	16563	2005 08 16
16549	2005 08 01	16758	2005 08 22
16550	2005 08 07	17033	2005 09 19
16552	2005 08 14		

## D. ZNAKI TOWAROWE

Cyfrowe kody identyfikacyjne (wg normy WIPO ST. 60), które poprzedzają informacje o dokonanej rejestracji oznaczają:

- (111) – numer prawa ochronnego
- (151) – data wydania decyzji o udzieleniu prawa ochronnego
- (210) – numer zgłoszenia
- (220) – data zgłoszenia
- (441) – data ogłoszenia o zgłoszeniu
- (510) – wykaz towarów
- (511) – klasy towarowe
- (531) – symbol klasyfikacji elementów graficznych znaku
- (540) – określenie znaku towarowego ze wskazaniem kolorów
- (551) – wskazanie kategorii znaku towarowego lub udzielonego prawa jeżeli dotyczy wspólnego prawa ochronnego, wspólnego znaku towarowego albo wspólnego znaku towarowego gwarancyjnego
- (732) – nazwisko i imię lub nazwę uprawnionego, jego miejsce zamieszkania lub siedzibę oraz kod kraju

286

### REJESTRACJA

(od nr 171 001 do nr 171 540)

(111) **171001** (220) 2002 04 18 (210) 249409  
 (151) 2006 01 09 (441) 2002 10 21  
 (732) „PLUS DISCOUNT” Spółka z o.o., Kraków, PL.  
 (540) BAILA  
 (510), (511) **32** napoje owocowe.

(111) **171002** (220) 2002 11 25 (210) 257860  
 (151) 2006 01 25 (441) 2003 06 02  
 (732) LUBELLA Spółka Akcyjna, Lublin, PL.  
 (540)



Kolor znaku: niebieski, czerwony, żółty cieniowany, zielony, biały, beżowy cieniowany  
 (531) 4.3, 8.1, 27.5, 29.1  
 (510), (511) **30** płatki zbożowe, płatki kukurydziane, chrupki.

(111) **171003** (220) 2002 12 03 (210) 258343  
 (151) 2006 01 03 (441) 2003 06 16  
 (732) Marius Olech, Gdańsk, PL.  
 (540)



(531) 2.1, 24.5, 27.5, 27.7  
 (510), (511) **33** napoje alkoholowe.

(111) **171004** (220) 2002 12 09 (210) 258561  
 (151) 2006 01 06 (441) 2003 06 16  
 (732) „TERVENT” Sp. z o.o., Łódź, PL.  
 (540)



Kolor znaku: czerwony, czarny, żółtoczerwony

(531) 1.15, 27.5, 29.1  
 (510), (511) **35** usługi w zakresie sprzedaży hurtowej artykułów metalowych oraz sprzętu hydraulicznego i grzejnego, materiałów budowlanych i wyposażenia sanitarnego, zgrupowanych na rzecz osób trzecich, usługi pośrednictwa handlowego w zakresie prowadzenia sprzedaży detalicznej z kompleksową ofertą takich wyrobów jak: artykuły metalowe, sprzęt hydrauliczny i grzejny, materiały budowlane i wyposażenia sanitarnego, umożliwiającą nabywcom rozeznanie i zakup tych materiałów, **36** kupno, sprzedaż i wynajem nieruchomości, administrowanie i zarządzanie nieruchomościami mieszkalnymi i niemieszkalnymi, **37** usługi w zakresie montażu i napraw: instalacji do ogrzewania, instalacji centralnego ogrzewania, instalacji ciepłej wody użytkowej, węzłów cieplnych, instalacji wodno-kanalizacyjnych, instalacji wentylacyjnych, kotłowni, instalacji elektrycznych, instalacji gazowych oraz naprawa urządzeń klimatyzacyjnych, wznoszenie budynków, **42** projektowanie: budowlane, urbanistyczne i instalacyjne, **43** usługi zaopatrzenia w żywność i napoje, prowadzenie restauracji i innych obiektów gastronomicznych, przygotowywanie i dostarczanie żywności dla odbiorców zewnętrznych, **44** usługi lekarskie.

(111) **171005** (220) 2002 12 18 (210) 258964  
 (151) 2006 01 17 (441) 2003 06 30  
 (732) „METAL - GUM SM” Przedsiębiorstwo Projektowo-  
 -Wdrożeniowe Zakłady Gumowo-Metalowe w Tarnobrzegu  
 Spółka z o.o., Tarnobrzeg, PL.

(540)



Kolor znaku: czarny, brązowy

(531) 26.2, 27.5, 29.1

(510), (511) **07** maszyny do filtrowania, koła zębate metalowe, filtry będące częściami maszyn lub silników, membrany do pomp, paski klinowe do silników, pasy do maszyn, pasy do przenośników, pasy do silników, pasy transmisyjne do podnośników, wały napędowe nie będące częściami pojazdów lądowych, aparaty do wulkanizacji, taśmy przenośnikowe, separatory do wody, sita będące maszynami lub częściami maszyn, **11** urządzenia do oczyszczania ścieków, aparatura, urządzenia i instalacje do uzdatniania wody, aparaty do filtrowania wody, **17** guma surowa, gutaperka, tuleje gumowe do osłony części maszyn, uszczelki z kauczuku lub włókna wulkanizowanego, uszczelki, złącza uszczelnienia zapobiegające przeciekom wody, zawory gumowe, zderzak gumowe, **40** obróbka metali, wulkanizacja.

(111) **171006** (220) 2003 01 08 (210) 259522  
 (151) 2006 01 04 (441) 2003 07 14  
 (732) VFP COMMUNICATIONS Spółka z o.o., Warszawa, PL.  
 (540)



(531) 27.5.5

(510), (511) **35** usługi w zakresie przeprowadzania akcji promocyjnych i marketingowych, usługi reklamowe, **41** usługi rozrywkowe i edukacyjne, usługi w zakresie organizowania konkursów, seminariów i wykładów.

(111) **171007** (220) 2003 01 15 (210) 259741  
 (151) 2006 01 17 (441) 2003 07 28  
 (732) INSTAL-PROJEKT Gawłowski, Ścierzyński Spółka Jawna, Włocławek, PL.  
 (540) tubus

(510), (511) **11** elementy grzejne, grzejniki centralnego ogrzewania, grzejniki i suszarki elektryczne, uchwyty, zawory i inny osprzęt do grzejników i suszarek nie zawarty w innych klasach, **16** czasopiśma, periodyki, katalogi, kalendarze, broszury, foldery, plakaty i ulotki reklamowe, druki i formularze.

(111) **171008** (220) 2003 01 15 (210) 259753  
 (151) 2006 01 17 (441) 2003 07 28  
 (732) GRANNA Spółka z o.o., Warszawa, PL.

(540) BLEF  
 (510), (511) **16** opakowania, **28** zabawki.

(111) **171009** (220) 2003 01 20 (210) 259944  
 (151) 2006 01 13 (441) 2003 07 28

(732) Innowacyjno - Wdrożeniowe Laboratorium Farmaceutyczne „Labofarm” Tadeusz Pawełek, Starogard Gdański, PL.

(540) COLSEM  
 (510), (511) **05** preparaty farmaceutyczne.

(111) **171010** (220) 2003 01 20 (210) 259972  
 (151) 2006 01 16 (441) 2003 07 28

(732) H-D Michigan, Inc., Ann Arbor, US.  
 (540)



(531) 4.3.5

(510), (511) **37** konserwacja i naprawa motocykli, czyszczenie motocykli, smarowanie motocykli, instalacja części i akcesoriów motocyklowych, przeglądy i regeneracja motocykli, naprawa alarmów dla pojazdów, zabiegi antykorozyjne dla pojazdów, usługi w zakresie lakierowania i powlekania pojazdów, smarowanie i oliwienie pojazdów, prowadzenie stacji serwisowych do konserwacji pojazdów, prowadzenie stacji serwisowych do napraw pojazdów, przedkonserwacyjne przeglądy pojazdów, przednaprawcze przeglądy pojazdów.

(111) **171011** (220) 2003 01 20 (210) 259973  
 (151) 2006 01 16 (441) 2003 07 28

(732) H-D Michigan, Inc., Ann Arbor, US.

(540) SCREAMIN' EAGLE

(510), (511) **12** pojazdy, urządzenia służące do poruszania się na lądzie, w powietrzu lub wodzie.

(111) **171012** (220) 2003 01 21 (210) 260001  
 (151) 2006 01 25 (441) 2003 07 28

(732) EGPOL HOSSAM Abdel Razek, Sulejówkę, PL.

(540) LUKSOR KEBAB

(510), (511) **43** bary szybkiej obsługi (snack-bary).

(111) **171013** (220) 2003 02 07 (210) 260729  
 (151) 2006 01 31 (441) 2003 08 11

(732) Diageo North America, Inc. (a Connecticut corporation), Norwalk, US.

(540)



(531) 3.7.1, 24.9.3, 24.9.9, 26.4.2, 27.5.1

(510), (511) **33** napoje alkoholowe, wina, spirytualia i likiery.

(111) **171014** (220) 2003 02 24 (210) 261415  
 (151) 2006 02 01 (441) 2003 08 25

(732) PZ Cussons Polska S.A., Warszawa, PL.

(540)



(531) 19.7.22

(510), (511) **03** środki do mycia naczyń, środki do prania, płukania tkanin, środki myjące, czyszczące, stosowane w gospodarstwie domowym.

(111) **171015** (220) 2003 02 24 (210) 261416  
 (151) 2006 02 01 (441) 2003 08 25

(732) PZ Cussons Polska S.A., Warszawa, PL.

(540)



(531) 19.7.25

(510), (511) **03** środki do mycia naczyń, środki do prania, płukania tkanin, środki myjące, czyszczące, stosowane w gospodarstwie domowym.

(111) **171016** (220) 2003 03 10 (210) 262089  
 (151) 2006 02 20 (441) 2003 09 22  
 (732) ZAKŁADY FARMACEUTYCZNE „POLPHARMA” S.A.,  
 Starogard Gdański, PL.  
 (540)



Kolor znaku: biały, żółty i odcienie, granatowy, siwy

(531) 26.4.2, 26.11.3, 27.5.5, 29.1.12

(510), (511) **05** preparaty farmaceutyczne i weterynaryjne.

(111) **171017** (220) 2003 03 10 (210) 262090  
 (151) 2006 02 20 (441) 2003 09 22  
 (732) ZAKŁADY FARMACEUTYCZNE „POLPHARMA” S.A.,  
 Starogard Gdański, PL.  
 (540)



Kolor znaku: biały, zielony i odcienie, granatowy, siwy

(531) 26.4.2, 26.11.3, 27.5.5, 29.1.12

(510), (511) **05** preparaty farmaceutyczne i weterynaryjne.

(111) **171018** (220) 2003 03 10 (210) 262091  
 (151) 2006 02 20 (441) 2003 09 22  
 (732) ZAKŁADY FARMACEUTYCZNE „POLPHARMA” S.A.,  
 Starogard Gdański, PL.  
 (540)



Kolor znaku: biały, czerwony i odcienie, siwy, granatowy

(531) 26.4.2, 26.11.3, 27.5.5, 29.1.12

(510), (511) **05** preparaty farmaceutyczne i weterynaryjne.

(111) **171019** (220) 2003 03 20 (210) 262507  
 (151) 2006 02 17 (441) 2003 09 22  
 (732) Toruńskie Zakłady Materiałów Opatrunkowych S.A.,  
 Toruń, PL.  
 (540) camera cover  
 (510), (511) **09** osłony do przewodów elektrycznych.

(111) **171020** (220) 2003 04 09 (210) 263350  
 (151) 2006 02 24 (441) 2003 10 20

(732) MCR Corporation Mincer cor. Mona Liza cos. France Janina  
 Mincer, Michałowice, PL.

(540) A kysz!

(510), (511) **03** kremy, żele, balsamy, emulsje, toniki i inne preparaty kosmetyczne.

(111) **171021** (220) 2001 06 12 (210) 236830  
 (151) 2006 02 20  
 (732) Grodziskie Zakłady Farmaceutyczne „POLFA” Spółka  
 z ograniczoną odpowiedzialnością, Grodzisk Mazowiecki, PL.  
 (540) GASTROFAN  
 (510), (511) **05** preparat farmaceutyczny.

(111) **171022** (220) 2001 08 06 (210) 239414  
 (151) 2006 01 10  
 (732) Zakłady Metalowe Erko R. Pętlak spółka jawna Bracia Pętlak,  
 Jonkowo, PL.  
 (540)

**Zakłady Metalowe**  
**ERKO R. Pętlak**

(531) 27.5

(510), (511) **06** końcówki i złączki kablowe metalowe, **07** narzędzia z napędem elektrycznym i hydraulicznym przeznaczone do: zaciskania końcówek i złączek kablowych, cięcia i obróbki kabli, wycinania otworów w blachach, obróbki szyn prądowych Al i Cu, obróbki szyn montażowych, **08** narzędzia ręczne z napędem ręcznym przeznaczone do: zaciskania końcówek i złączek kablowych, wycinania otworów w blachach, cięcia i obróbki kabli.

(111) **171023** (220) 2001 11 07 (210) 242572  
 (151) 2006 02 14 (441) 2002 05 20  
 (732) MERLIN. COM. PL. Spółka z o.o., Warszawa, PL.  
 (540)



(531) 26.1, 27.5

(510), (511) **09** produkty multimedialne takie jak odtwarzacze video, płyty CD, kasety magnetofonowe, płyty DVD, płyty CD, komputery, CD-ROM-y, odtwarzacze MP3, karty pamięci, **16** książki, **35** prowadzenie sklepów i sprzedaży wysyłkowej takich jak książki, wydawnictwa albumowe, odzież, obuwie, sprzęt gospodarstwa domowego, galanteria skórzana, sprzęt multimedialny, usługi w zakresie aktywności, reklamy, **39** dystrybucja i dostarczanie towarów konsumpcyjnych.

(111) **171024** (220) 2001 11 27 (210) 243450  
 (151) 2006 01 25 (441) 2002 06 03  
 (732) ALBO Wyposażenie Sklepów Marek Pierewoj, Olsztyn, PL.  
 (540)

**ALBO**

Kolor znaku: biały, czerwony

(531) 27.5, 29.1

(510), (511) **06** wyroby ślusarskie, **20** meble w tym metalowe, **41** szkolenia nurkowe, organizowanie kursów i obozów nurkowych.

(111) **171025** (220) 2002 03 13 (210) 247621  
 (151) 2006 01 10 (441) 2002 09 23  
 (732) ANEROM-GMBH Spółka z o.o., Ustronie Morskie, PL.

(540)



Kolor znaku: niebieski i odcienie, czerwony i odcienie

(531) 27.5, 29.1

(510), (511) **39** usługi turystyczne, **43** usługi hotelarskie, motelowe, pensjonatowe, usługi gastronomiczne, usługi dostarczania posiłków i napojów.(111) **171026** (220) 2002 03 27 (210) 248328

(151) 2006 01 10 (441) 2002 10 07

(732) HOCHTIEF Aktiengesellschaft, Essen, DE.

(540) AGERA

(510), (511) **06** bramy, drzwi i okna z metalu, **09** oprogramowanie komputerowe do wszystkich niżej wymienionych usług oraz do zarządzania nieruchomościami, **19** gotowe części betonowe do wzniesienia budowli, gotowe garaże niemetalowe, bramy, drzwi i okna z tworzyw sztucznych, **35** usługi przedsiębiorców budowlanych i inwestorów, mianowicie doradztwo organizacyjne i ekonomiczne dla klientów, planowanie w zakresie przedsięwzięć gospodarczych i doradztwo w tym zakresie, doradztwo w dziedzinie ofert przetargowych i rozdziału zleceń na wykonanie robót budowlanych, usługi świadczone przez podmioty zarządzające w zakresie zarządzania (kierowania) i nadzorowania (kontroli) projektów, doradztwo ekonomiczne w zakresie księgowości i rachunkowości, doradztwo organizacyjne i ekonomiczne w zakresie prowadzenia składowisk i wysypisk śmieci, **36** usługi przedsiębiorców budowlanych i inwestorów, mianowicie doradztwo finansowe dla klientów, w tym wynajem uzbrojonych i nieuzbrojonych terenów oraz zabudowanych i niezabudowanych nieruchomości, zarządzanie uzbrojonymi i nieuzbrojonymi terenami oraz zabudowanymi i niezabudowanymi nieruchomościami, a także pośrednictwo w zakresie wyżej wymienionych nieruchomości, doradztwo finansowe w zakresie prowadzenia składowisk i wysypisk śmieci, **37** usługi budowlane i inżynieryjne, w tym budowa tuneli, dróg, ulic i placów, układanie torowisk, w szczególności dla linii kolejowych, budowa instalacji do odprowadzania ścieków i do oczyszczania ścieków, budowa urządzeń dla składowisk i wysypisk śmieci oraz ich modernizacja i porządkowanie, budowa urządzeń zaopatrujących w wodę pitną, zabudowa uzbrojonych i nieuzbrojonych terenów oraz zabudowanych i niezabudowanych nieruchomości, **39** usługi w zakresie prowadzenia składowisk i wysypisk śmieci, usługi w zakresie oczyszczania gleby przez wywózkę, **40** usługi w zakresie przetwarzania skażonej gleby oraz utylizacji odpadów materiałów budowlanych, **42** usługi świadczone przez inżynierów budowlanych i inżynierów przemysłowych w zakresie zarządzania i nadzoru realizacji projektów, planowania i projektowania budowli i konstrukcji, opracowywanie i udoskonalanie oprogramowania komputerowego do wszystkich wyżej wymienionych usług oraz do zarządzania nieruchomościami, doradztwo techniczne w zakresie prowadzenia składowisk i wysypisk śmieci, doradztwo techniczno-budowlane dotyczące przygotowywania (zbrojenia) terenów pod zabudowę.

(111) **171027** (220) 2002 04 29 (210) 249872

(151) 2006 02 02 (441) 2002 11 04

(732) „P.A.D. TECHNOLOGIES LTD.â€Ś Spółka z o.o., Warszawa, PL.

(540)



Kolor znaku: zielony, czarny

(531) 27.5, 29.1

(510), (511) **44** usługi w zakresie chirurgii plastycznej.(111) **171028** (220) 2002 05 13 (210) 250243

(151) 2006 02 09 (441) 2002 11 18

(732) Fabryka Cukiernicza KOPERNIK Spółka Akcyjna, Toruń, PL.

(540)



Kolor znaku: brązowy i odcienie

(531) 3.7, 8.1, 24.1, 24.3, 29.1

(510), (511) **30** pierniki.(111) **171029** (220) 2002 08 22 (210) 254329

(151) 2006 02 02 (441) 2003 02 24

(732) „VILLA PARK WESOŁA” Spółka z o.o., Wesoła, PL.

(540)



Kolor znaku: kremowy i jego odcienie, bordowo-brązowy i jego odcienie, zielony i jego odcienie, ciemnogrnatowy

(531) 5.7, 5.13, 26.4, 26.11, 27.5, 29.1

(510), (511) **35** organizowanie, obsługa, prowadzenie, wystaw w celach handlowych lub reklamowych, zgrupowanie towarów takich jak: kosmetyki, środki farmaceutyczne i sanitarne, grafiki, obrazy, fotografie, rysunki, albumy, katalogi, książki, galanteria papiernicza, wyroby włókiennicze, odzież, obuwie, nakrycia głowy, napoje alkoholowe i bezalkoholowe w jednym miejscu w celu dalszych odsprzedaży, usługi franczyzowe, **43** usługi świadczone przez hotele, motele, zajazdy, pensjonaty, restauracje, bary, bary tematyczne, gospody, kafeterie, kawiarnie, herbaciarnie, winiarnie, wynajmowanie sal bankietowych, konferencyjnych, **44** usługi salonów piękności, rehabilitacyjne.

(111) **171030** (220) 2002 09 20 (210) 255272

(151) 2006 01 24 (441) 2003 03 24

(732) TBD Spółka Akcyjna, Dębica, PL.

(540) Centrum Kolorów

(510), (511) **35** system wyposażania stoisk firmowych w sklepach w tablice reklamowe.

(111) **171031** (220) 2002 10 11 (210) 256176

(151) 2006 02 01 (441) 2003 04 22

(732) Przedsiębiorstwo Produkcyjno-Handlowe „KOVIS” Sp. z o.o., Kotuń, PL.

(540)



Kolor znaku: czarny, biały, zielony, czerwony

(531) 2.1, 3.4, 25.1, 26.1, 27.5, 29.1

(510), (511) **30** wyroby cukiernicze, ciasta, ciastka, słodczyce, wafle, czekolada, cukierki, lody spożywcze.

(111) **171032** (220) 2002 11 25 (210) 256940

(151) 2006 01 30 (441) 2003 06 02

(732) „EMPIRO” Spółka z o.o., Będzin, PL.

(540)



Kolor znaku: zielony

(531) 1.5, 27.5

(510), (511) **19** konstrukcje przenośne niemetalowe.(111) **171033** (220) 2002 11 04 (210) 257029

(151) 2006 02 03 (441) 2003 05 05

(732) Przedsiębiorstwo Produkcji Farmaceutycznej HASCO-LEK S.A., Wrocław, PL.

(540)



Kolor znaku: biały, żółty, czerwony, zielony, niebieski, jasnoniebieski

(531) 27.5, 29.1

(510), (511) **05** produkty farmaceutyczne.(111) **171034** (220) 2002 11 15 (210) 257532

(151) 2006 01 16 (441) 2003 05 19

(732) „EURO” Spółka Jawna W. Jaskot, K. Brzozowski, W. Kranz, Bydgoszcz, PL.

(540)



Kolor znaku: czerwony, żółty, czarny

(531) 1.3, 27.5, 29.1

(510), (511) **29** oleje i tłuszcze jadalne, galaretki, ketchupy, przeciery pomidorowe, zupy w proszku, **30** kawa naturalna, kawa zbożowa, herbata, kakao, cukier, ryż, sosy do sałatek, przyprawy do sosów, przyprawy, buliony, kisiele, budynie, wyroby cukiernicze, słodczyce, guma do życia, kremy spożywcze, **31** karma dla zwierząt.(111) **171035** (220) 2002 11 19 (210) 257660

(151) 2006 01 02 (441) 2003 06 02

(732) Creative Technology Ltd, Singapur, SG.

(540) AUDESIA

(510), (511) **09** sprzęt komputerowy, oprogramowanie komputerowe, pamięci komputerowe, interfejsy komputerowe, komputerowe urządzenia peryferyjne, oprogramowanie do gier komputerowych, podkładki pod myszy komputerowe, myszy komputerowe, klawiatury komputerowe, programy komputerowe zapisane na dyskach i taśmach magnetycznych, dane zapisane w formie odczytywalnej komputerowo, magnetyczne media danych, dyski magnetyczne, magnetyczne nośniki danych, modemy, głośniki, głośniki subwoofery, mikroprocesory, układy mikroprocesorowe zawierające klawiaturę, monitory, sprzętowe lub programowe środki poprawiające możliwości komputerów osobistych, joysticki, stacje dysków, wzmacniacze, aparaty i urządzenia do odbioru, nagrywania i odtwarzania dźwięku i wideo, telefony, mikrofony, DVD, karty dźwiękowe, moduły akceleratora grafiki, kamerowidy cyfrowe, kamery cyfrowe, stacje CD-Rom, odtwarzacze CD-Rom, układy scalone, urządzenia do nagrywania, transmisji i odtwarzania dźwięku, wideo i obrazów, aparaty i przyrządy stosowane w związku z oprogramowaniem komputerowym, karty kodowanie i magnetyczne, urządzenia do zdalnego sterowania, dyskietki i napędy dyskietek, programowane obwody elektroniczne będące nośnikami danych, programowane elektronicznie taśmy magnetyczne będące nośnikami danych, multimedialne produkty softwarowe, sprzęt do nagrywania dysków, sekwensery muzyczne, edytory muzyczne,

interfejsy cyfrowe do instrumentów muzycznych, efekторы, cyfrowe odtwarzacze audio, procesory sygnałów cyfrowych, urządzenia pogłosowe, korektory, nożne sterowniki MIDI, magnetyczne urządzenia do zapisu danych cyfrowych z elektronicznych instrumentów muzycznych lub innych urządzeń MIDI, algorytmy do kompresji/dekompresji zapisów audio, optyczne nośniki danych.

(111) **171036** (220) 2002 11 21 (210) 257782

(151) 2006 01 24 (441) 2003 06 02

(732) Grünenthal GmbH, Aachen, DE.

(540) CEFOSIP

(510), (511) **05** produkty farmaceutyczne dla ludzi, obejmujące antybiotyki.(111) **171037** (220) 2002 11 21 (210) 257783

(151) 2006 01 24 (441) 2003 06 02

(732) Grünenthal GmbH, Aachen, DE.

(540) CLAROSIP

(510), (511) **05** produkty farmaceutyczne dla ludzi, obejmujące antybiotyki.(111) **171038** (220) 2002 11 21 (210) 257784

(151) 2006 01 24 (441) 2003 06 02

(732) Grünenthal GmbH, Aachen, DE.

(540) AMOSIP

(510), (511) **05** produkty farmaceutyczne dla ludzi, obejmujące antybiotyki.(111) **171039** (220) 2002 11 21 (210) 257785

(151) 2006 01 24 (441) 2003 06 02

(732) Grünenthal GmbH, Aachen, DE.

(540) FOREGONIP

(510), (511) **05** produkty farmaceutyczne dla ludzi.(111) **171040** (220) 2002 11 21 (210) 257788

(151) 2006 01 24 (441) 2003 06 02

(732) Grünenthal GmbH, Aachen, DE.

(540) ENORONIP

(510), (511) **05** produkty farmaceutyczne dla ludzi.(111) **171041** (220) 2002 11 21 (210) 257789

(151) 2006 01 24 (441) 2003 06 02

(732) Grünenthal GmbH, Aachen, DE.

(540) ABACANIP

(510), (511) **05** produkty farmaceutyczne dla ludzi.(111) **171042** (220) 2002 11 21 (210) 257791

(151) 2006 01 24 (441) 2003 06 02

(732) Grünenthal GmbH, Aachen, DE.

(540) ACLAVIT

(510), (511) **05** produkty farmaceutyczne dla ludzi.(111) **171043** (220) 2002 11 22 (210) 257826

(151) 2006 02 06 (441) 2003 06 02

(732) MODE COM Spółka z ograniczoną odpowiedzialnością, Warszawa, PL.

(540)

## MODE COM

Kolor znaku: czerwony

(531) 27.5, 29.1

(510), (511) **09** obudowy komputerowe, zasilacze komputerowe, kartridże do drukarek komputerowych, napełniacze do kartridży do drukarek komputerowych.(111) **171044** (220) 2002 11 26 (210) 258003

(151) 2006 01 31 (441) 2003 06 02

(732) Regus Management Limited, Chertsey, GB.



(540) REGUS

(510), (511) **09** komputery, sprzęt i oprogramowanie komputerowe, części i wyposażenie do wszystkich wyżej wymienionych towarów, karty inteligentne, karty kredytowe i karty identyfikacyjne, **41** usługi edukacyjne, usługi w zakresie organizowania szkoleń i rozrywkę, usługi w zakresie działalności sportowej i kulturalnej, usługi związane z wyżej wymienionymi dostarczane poprzez Internet zawarte w tej klasie, usługi w zakresie dostarczania publikacji on-line (nie do ściągnięcia na dysk), usługi w zakresie publikowania elektronicznych książek, dzienników, biuletynów i magazynów on-line, usługi konsultacyjne, doradcze i informacyjne odnoszące się do wszystkich wyżej wymienionych usług.

(111) **171045** (220) 2003 01 09 (210) 259543  
 (151) 2006 01 04 (441) 2003 07 14  
 (732) „Splendo Polska” Aleksander Łączzak, Marek Trzaskowski  
 Spółka Jawna, Poznań, PL.  
 (540)

softy

(531) 27.5.1

(510), (511) **25** bielizna osobista, damska, piżamy, kostiumy kąpielowe, kąpielówki, odzież - garnitury, kamizelki, koszule, krawaty, marynarki, kombinezony, okrycia wierzchnie, nakrycia głowy, sukienki, swetry, szale, T-shirty, spodnie, odzież ze skóry, z imitacji skóry, futra, paski, płaszcze kąpielowe, odzież na gimnastykę, pończochy, podwiązki, rajstopy, rękawiczki, skarpetki, buty.

(111) **171046** (220) 2003 01 09 (210) 259544  
 (151) 2006 02 15 (441) 2003 07 14  
 (732) „Splendo Polska” Aleksander Łączzak, Marek Trzaskowski  
 Spółka Jawna, Poznań, PL.  
 (540)



Kolor znaku: szary, biały, czerwono-bordowy, czarny

(531) 27.5.1, 27.5.5, 27.5.11, 29.1.14

(510), (511) **03** kosmetyki - woda toaletowa, perfumy, zestawy kosmetyków, preparaty kosmetyczne do rzęs, sztuczne rzęsy, sole kąpielowe, szampony, kosmetyki do opalania, puder do makijażu, lakiery do paznokci, olejki toaletowe, mydła, maseczki kosmetyczne, preparaty do makijażu, kredki do oczu, kremy kosmetyczne, mleczka, dezodoranty, saszetki zapachowe do bielizny, środki do namaczania bielizny, **09** okulary przeciwsłoneczne, okulary, etui na okulary, łańcuszki, oprawki, sznurki do okularów, okulary ochronne do uprawiania sportów, **25** bielizna osobista, damska, piżamy, kostiumy kąpielowe, kąpielówki, odzież - garnitury, kamizelki, koszule, krawaty, marynarki, kombinezony, okrycia wierzchnie, nakrycia głowy, sukienki, swetry, szale, T-shirty, spodnie, odzież ze skóry, z imitacji skóry, futra, paski, płaszcze kąpielowe, odzież na gimnastykę, pończochy, podwiązki, rajstopy, rękawiczki, skarpetki, buty.

(111) **171047** (220) 2003 01 13 (210) 259688  
 (151) 2006 01 20 (441) 2003 07 14  
 (732) Przedsiębiorstwo Handlowe „HIPER GLAZUR” Sp. z o.o.,  
 Szczecin, PL.  
 (540)

HIPER GLAZUR

Kolor znaku: niebieski, żółty, czerwony, biały

(531) 27.5.1, 27.5.3, 29.1.1, 29.1.2, 29.1.4, 29.1.6, 29.1.14

(510), (511) **35** zgrupowanie na rzecz osób trzecich wyrobów metalowych, drewnianych, porcelanowych, ceramicznych i szklanych do użytku domowego i osobistego, tapet, środków czyszczących, materiałów budowlanych i wyposażenia sanitarnego, hydraulicznego, grzewczego, wyrobów chemicznych, mebli, sprzętu oświetleniowego, farb i szkła, książek, gazet i artykułów piśmiennych, odzieży, obuwia i wyrobów skórzanych, elektrycznych artykułów gospodarstwa domowego i artykułów radiowo-telewizyjnych, drewna, (z wyłączeniem ich transportu) pozwalające nabywcy wygodnie je oglądać i kupować, **37** tynkowanie, murowanie, izolowanie budynków, posadzkarstwo, tapetowanie, malowanie, oblicowywanie ścian, stolarka budowlana, szklenie, usługi związane z wykonywaniem budynków, ich rozbiórką lub burzeniem, usługi w zakresie budownictwa, takie jak instalatorstwo hydrauliczne, ogrzewcze, gazowe, wentylacyjne, wynajem sprzętu budowlanego, buldożerów, koparek, żurawi, **40** obróbka drewna.

(111) **171048** (220) 2003 01 13 (210) 259689  
 (151) 2006 01 20 (441) 2003 07 14  
 (732) Przedsiębiorstwo Handlowe „HIPER GLAZUR” Sp. z o.o.,  
 Szczecin, PL.  
 (540)



Kolor znaku: niebieski, czerwony, żółty, biały

(531) 26.4.1, 27.5.1, 27.5.3, 29.1.1, 29.1.2, 29.1.4, 29.1.6, 29.1.14

(510), (511) **35** zgrupowanie na rzecz osób trzecich wyrobów metalowych, drewnianych, porcelanowych, ceramicznych i szklanych do użytku domowego i osobistego, tapet, środków czyszczących, materiałów budowlanych i wyposażenia sanitarnego, hydraulicznego, grzewczego, wyrobów chemicznych, mebli, sprzętu oświetleniowego, farb i szkła, książek, gazet i artykułów piśmiennych, odzieży, obuwia i wyrobów skórzanych, elektrycznych artykułów gospodarstwa domowego i artykułów radiowo-telewizyjnych, drewna, (z wyłączeniem ich transportu) pozwalające nabywcy wygodnie je oglądać i kupować, **37** tynkowanie, murowanie, izolowanie budynków, posadzkarstwo, tapetowanie, malowanie, oblicowywanie ścian, stolarka budowlana, szklenie, usługi związane z wykonywaniem budynków, ich rozbiórką lub burzeniem, usługi w zakresie budownictwa, takie jak instalatorstwo hydrauliczne, ogrzewcze, gazowe, wentylacyjne, wynajem sprzętu budowlanego, buldożerów, koparek, żurawi, **40** obróbka drewna.

(111) **171049** (220) 2003 01 15 (210) 259763  
 (151) 2006 02 02 (441) 2003 07 28  
 (732) General Re Corporation, Stamford, US.  
 (540)

Gen Re

(531) 13.1.5, 26.13.25, 27.5.1

(510), (511) **36** usługi w zakresie reasekuracji, mianowicie gwarantowanie i pośrednictwo we wszelkich typach reasekuracji, usługi zarządzania ryzykiem, usługi dotyczące likwidacji szkód, usługi z zakresu wiedzy aktuarialnej oraz usługi konsultacyjne, usługi w zakresie analiz finansowych, usługi w zakresie doradztwa inwestycyjnego, usługi analiz i zarządzania, usługi pośrednictwa w obrocie papierami wartościowymi, **42** usługi doradztwa komputerowego.

(111) **171050** (220) 2003 01 15 (210) 259764  
 (151) 2006 02 02 (441) 2003 07 28  
 (732) General Re Corporation, Stamford, US.

(540)

# Gen Re

(531) 27.5.1

(510), (511) **36** usługi w zakresie ubezpieczeń i reasekuracji: usługi ubezpieczeniowskie i maklerskie w odniesieniu do wszelkich typów własności, nieszczęśliwych wypadków, ubezpieczeń na życie i reasekuracji, usług w zakresie zabezpieczania przed ryzykiem, wypłat odszkodowań (likwidacji szkód), sztuki kalkulacji odszkodowań oraz konsulting w tym zakresie: usługi w zakresie zarządzania ryzykiem finansowym, zwłaszcza zarządzania ryzykiem finansowym w dziedzinie stóp procentowych, kursów walut i akcji, kredytów, usług w zakresie analiz finansowych, analiz inwestycyjnych, analiz i zarządzania finansowego, zarządzania kapitałem, zarządzania mieniem i długami, usługi brokerskie w zakresie papierów wartościowych oraz pochodnych, usługi w zakresie planowania finansowego i inwestycji finansowych, przekazywanie przez internet informacji z dziedziny inwestycji finansowych, **42** usługi doradztwa komputerowego.

(111) **171051** (220) 2003 01 16 (210) 259792  
 (151) 2006 02 02 (441) 2003 07 28  
 (732) INVAR & BIURO SYSTEM S.A., Łódź, PL.  
 (540)



(531) 26.5.1, 26.5.10, 27.5.1

(510), (511) **09** audiowizualne urządzenia dydaktyczne, fotokoparki, kasy rejestrujące, komputery, sprzęt komputerowy, monitory, programy komputerowe, drukarki komputerowe, **16** artykuły biurowe, niszczarki dokumentów, papier do celów biurowych, powielacze, **35** powielanie dokumentów, wycena działalności handlowej, doradztwo w zakresie działalności gospodarczej, **42** instalacje oprogramowania komputerowego.

(111) **171052** (220) 2003 01 24 (210) 260188  
 (151) 2006 01 27 (441) 2003 07 28  
 (732) HEEL POLSKA Spółka z ograniczoną odpowiedzialnością, Warszawa, PL.

(540) LECZ MNIE ZDROWO

(510), (511) **35** usługi reklamowe polegające na rozpowszechnianiu materiałów reklamowych takich jak: ulotki, prospekty, druki i próbki.

(111) **171053** (220) 2003 01 29 (210) 260375  
 (151) 2006 02 07 (441) 2003 08 11  
 (732) Paweł Oleszak, Poznań, PL.  
 (540) MAMIN  
 (510), (511) **32** napoje.

(111) **171054** (220) 2003 02 04 (210) 260556  
 (151) 2006 02 06 (441) 2003 08 11  
 (732) Przedsiębiorstwo Produkcji Farmaceutycznej „HASCO-LEK” Spółka Akcyjna, Wrocław, PL.  
 (540) FLUNITRAZEN  
 (510), (511) **05** produkty farmaceutyczne.

(111) **171055** (220) 2003 02 04 (210) 260557  
 (151) 2006 02 06 (441) 2003 08 11  
 (732) Przedsiębiorstwo Produkcji Farmaceutycznej „HASCO-LEK” Spółka Akcyjna, Wrocław, PL.  
 (540) FLUCONAZIN  
 (510), (511) **05** produkty farmaceutyczne.

(111) **171056** (220) 2003 02 04 (210) 260558  
 (151) 2006 02 06 (441) 2003 08 11  
 (732) Przedsiębiorstwo Produkcji Farmaceutycznej „HASCO-LEK” Spółka Akcyjna, Wrocław, PL.  
 (540) SENASEN  
 (510), (511) **05** produkty farmaceutyczne.

(111) **171057** (220) 2003 02 04 (210) 260562  
 (151) 2006 02 06 (441) 2003 08 11  
 (732) Przedsiębiorstwo Produkcji Farmaceutycznej „HASCO-LEK” Spółka Akcyjna, Wrocław, PL.  
 (540) POTASSIN  
 (510), (511) **05** produkty farmaceutyczne.

(111) **171058** (220) 2003 02 04 (210) 260563  
 (151) 2006 02 06 (441) 2003 08 11  
 (732) Przedsiębiorstwo Produkcji Farmaceutycznej „HASCO-LEK” Spółka Akcyjna, Wrocław, PL.  
 (540) fluodent  
 (510), (511) **05** produkty farmaceutyczne.

(111) **171059** (220) 2003 02 04 (210) 260587  
 (151) 2006 02 20 (441) 2003 08 11  
 (732) SMG/KRC Poland-Media Spółka Akcyjna, Warszawa, PL.  
 (540) CATI-BUS  
 (510), (511) **35** badanie rynku, badanie w dziedzinie działalności gospodarczej, doradztwo specjalistyczne w sprawach działalności gospodarczej.

(111) **171060** (220) 2003 02 04 (210) 260588  
 (151) 2006 02 20 (441) 2003 08 11  
 (732) SMG/KRC Poland-Media Spółka Akcyjna, Warszawa, PL.  
 (540) CATIBUS  
 (510), (511) **35** badanie rynku, badanie w dziedzinie działalności gospodarczej, doradztwo specjalistyczne w sprawach działalności gospodarczej.

(111) **171061** (220) 2003 02 04 (210) 260589  
 (151) 2006 02 20 (441) 2003 08 11  
 (732) SMG/KRC Poland-Media Spółka Akcyjna, Warszawa, PL.  
 (540) CAPI BUS  
 (510), (511) **35** badanie rynku, badanie w dziedzinie działalności gospodarczej, doradztwo specjalistyczne w sprawach działalności gospodarczej.

(111) **171062** (220) 2003 02 04 (210) 260591  
 (151) 2006 02 20 (441) 2003 08 11  
 (732) SMG/KRC Poland-Media Spółka Akcyjna, Warszawa, PL.  
 (540) CAPI-BUS  
 (510), (511) **35** badanie rynku, badanie w dziedzinie działalności gospodarczej, doradztwo specjalistyczne w sprawach działalności gospodarczej.

(111) **171063** (220) 2003 02 04 (210) 260593  
 (151) 2006 02 20 (441) 2003 08 11  
 (732) SMG/KRC Poland-Media Spółka Akcyjna, Warszawa, PL.  
 (540) CAPIBUS  
 (510), (511) **35** badanie rynku, badanie w dziedzinie działalności gospodarczej, doradztwo specjalistyczne w sprawach działalności gospodarczej.

(111) **171064** (220) 2003 02 05 (210) 260612  
 (151) 2006 02 20 (441) 2003 08 11  
 (732) Wrocławskie Zakłady Zielarskie „HERBAPOL” Spółka Akcyjna, Wrocław, PL.  
 (540) TANINAL  
 (510), (511) **05** preparaty farmaceutyczne.

(111) **171065** (220) 2003 02 05 (210) 260613  
 (151) 2006 02 20 (441) 2003 08 11  
 (732) Wrocławskie Zakłady Zielarskie „HERBAPOL” Spółka Akcyjna,  
 Wrocław, PL.  
 (540) CAMPHOLAN D  
 (510), (511) **05** preparaty farmaceutyczne.

(111) **171066** (220) 2003 02 05 (210) 260614  
 (151) 2006 02 20 (441) 2003 08 11  
 (732) Wrocławskie Zakłady Zielarskie „HERBAPOL” Spółka Akcyjna,  
 Wrocław, PL.  
 (540) CAMPHOLAN  
 (510), (511) **05** preparaty farmaceutyczne.

(111) **171067** (220) 2003 02 13 (210) 260970  
 (151) 2006 02 27 (441) 2003 08 25  
 (732) Diageo North America, Inc., Norwalk, US.  
 (540)



(531) 3.7.2, 24.1.5, 27.5.1  
 (510), (511) **33** napoje alkoholowe, wina, spirytualia i likiery.

(111) **171068** (220) 2003 02 21 (210) 261328  
 (151) 2006 02 06 (441) 2003 08 25  
 (732) Towarzystwo Ubezpieczeń na Życie ING Nationale-  
 -Nederlanden Polska Spółka Akcyjna, Warszawa, PL.  
 (540) Ochrona Lwa  
 (510), (511) **36** ubezpieczenia na życie, doradztwo w sprawach ubez-  
 pieczeniowych.

(111) **171069** (220) 2003 03 12 (210) 262158  
 (151) 2006 02 07 (441) 2003 09 22  
 (732) HERCULES INCORPORATED, Wilmington, US.  
 (540) IMPRESS  
 (510), (511) **01** chemikalia do produkcji papieru.

(111) **171070** (220) 2003 04 10 (210) 263413  
 (151) 2006 02 27 (441) 2003 10 20  
 (732) CENTRUM MEDYCZNO-DIAGNOSTYCZNE Sp. z o.o., Siedlce, PL.  
 (540)



Kolor znaku: czerwony, czarny  
 (531) 2.9.1, 27.5.1, 29.1.1, 29.1.8  
 (510), (511) **44** usługi medyczne.

(111) **171071** (220) 2001 11 05 (210) 242527  
 (151) 2006 02 07 (441) 2002 05 06  
 (732) AT&T Corp.(a New York Corporation), New York, US.  
 (540)



Kolor znaku: , biały, niebieski, szaro-zielono-czerwony  
 (531) 26.11, 26.15, 29.1

(510), (511) **38** usługi telekomunikacyjne obejmujące usługi w za-  
 kresie lokalnych, długodystansowych i międzynarodowych trans-  
 misji głosu, tekstu, faksymile, obrazu i danych, usługi telekomuni-  
 kacyjne oparte na sieci przekazywania ramek (frame relay), usługi  
 telekomunikacyjne związane z sieciami wirtualnymi, usługi poczty  
 elektronicznej, poczty akustycznej oraz usługi w zakresie przesyłania  
 komunikatów, usługi w zakresie elektronicznych transmisji pakietów  
 danych, wspomagane komputerowo transmisje wiadomości i obra-  
 zów, usługi telekonferencyjne audio i wideo, usługi telekomunika-  
 cyjne w zakresie transmisji głosu, tekstów, faksymile, obrazu i danych  
 łączami prywatnymi, usługi sieci telekomunikacyjnych z integracją  
 usług (ISDN), usługi w zakresie transmisji głosu, tekstów, faksymile,  
 obrazu i danych drogą satelitarną, łączami ziemskimi i podwodnymi,  
 transmisje telewizyjne, komutowane usługi komunikacji głosowej,  
 przesyłania danych i obrazów oraz multimediiów, usługi telekomu-  
 nikacyjne w trybie ATM (tryb przesyłania asynchronicznego), usługi  
 telekomunikacji personalnej (osobistej) niezależnie od lokalizacji  
 abonenta, w tym usługi komunikacji abonentów ruchomych, tele-  
 fonii, transmisji danych i faksymile, umożliwianie połączeń teleko-  
 munikacyjnych ze światowymi sieciami komputerowymi, innymi  
 sieciami komputerowymi, usługami świadczonymi w trybie on-line  
 i witrynami z ogłoszeniami elektronicznymi, świadczenie na rzecz  
 osób trzecich usług telekomunikacyjnych w szkieletowej sieci tele-  
 komunikacyjnej umożliwiającym im prezentowanie swoich treści  
 informacyjnych w światowych sieciach komputerowych, innych sie-  
 ciach komputerowych, witrynach z usługami świadczonymi w trybie  
 on-line oraz w witrynach z ogłoszeniami elektronicznymi, umożli-  
 wianie połączeń telekomunikacyjnych z informacyjnymi usługami  
 w trybie on-line, transmisje kablowe usług rozrywkowych, głosu,  
 obrazu, danych, faksów oraz usługi telefoniczne za pośrednictwem  
 kabla, umożliwianie dostępu do globalnej komputerowej sieci infor-  
 macyjnej, witryn z usługami w trybie on-line oraz do witryn z ogło-  
 szeniami elektronicznymi, udostępnianie interakcyjnych baz danych  
 zawierających informacje o pogodzie, sporcie, zdrowiu, finansach,  
 hobby, najświeższe wiadomości, informacje edukacyjne, informacje  
 dotyczące rekreacji, transportu, natury, samodoskonalenia się, spraw  
 państwowych, prowadzenia gospodarstwa domowego, literatury,  
 zakupów, spraw zagranicznych, podróży, stylu i zagadnień gospo-  
 darczych oraz informacje lokalne.

(111) **171072** (220) 2001 11 05 (210) 242529  
 (151) 2006 02 07 (441) 2002 05 06  
 (732) AT&T Corp.(a New York Corporation), New York, US.  
 (540)



Kolor znaku: niebieski, biały, szaro-zielono-czerwony, czarny  
 (531) 24.17, 26.11, 26.15, 27.5, 29.1

(510), (511) **38** usługi telekomunikacyjne obejmujące usługi w za-  
 kresie lokalnych, długodystansowych i międzynarodowych trans-  
 misji głosu, tekstu, faksymile, obrazu i danych, usługi telekomuni-  
 kacyjne oparte na sieci przekazywania ramek (frame relay), usługi  
 telekomunikacyjne związane z sieciami wirtualnymi, usługi poczty  
 elektronicznej, poczty akustycznej oraz usługi w zakresie przesyłania  
 komunikatów, usługi w zakresie elektronicznych transmisji pakietów  
 danych, wspomagane komputerowo transmisje wiadomości i obra-  
 zów, usługi telekonferencyjne audio i wideo, usługi telekomunika-  
 cyjne w zakresie transmisji głosu, tekstów, faksymile, obrazu i danych  
 łączami prywatnymi, usługi sieci telekomunikacyjnych z integracją  
 usług (ISDN), usługi w zakresie transmisji głosu, tekstów, faksymile,  
 obrazu i danych drogą satelitarną, łączami ziemskimi i podwodnymi,  
 transmisje telewizyjne, komutowane usługi komunikacji głosowej,  
 przesyłania danych i obrazów oraz multimediiów, usługi telekomu-  
 nikacyjne w trybie ATM (tryb przesyłania asynchronicznego), usługi  
 telekomunikacji personalnej (osobistej) niezależnie od lokalizacji  
 abonenta, w tym usługi komunikacji abonentów ruchomych, tele-  
 fonii, transmisji danych i faksymile, umożliwianie połączeń teleko-  
 munikacyjnych ze światowymi sieciami komputerowymi, innymi

sieciami komputerowymi, usługami świadczonymi w trybie on-line i witrynami z ogłoszeniami elektronicznymi, świadczenie na rzecz osób trzecich usług telekomunikacyjnych w szkieletowej sieci telekomunikacyjnej umożliwiającym im prezentowanie swoich treści informacyjnych w światowych sieciach komputerowych, innych sieciach komputerowych, witrynach z usługami świadczonymi w trybie on-line oraz w witrynach z ogłoszeniami elektronicznymi, umożliwianie połączeń telekomunikacyjnych z informacyjnymi usługami w trybie on-line, transmisje kablowe usług rozrywkowych, głosu, obrazu, danych, faksów oraz usługi telefoniczne za pośrednictwem kabla, umożliwianie dostępu do globalnej komputerowej sieci informacyjnej, witryn z usługami w trybie on-line oraz do witryn z ogłoszeniami elektronicznymi, udostępnianie interakcyjnych baz danych zawierających informacje o pogodzie, sporcie, zdrowiu, finansach, hobby, najświeższe wiadomości, informacje edukacyjne, informacje dotyczące rekreacji, transportu, natury, samodoskonalenia się, spraw państwowych, prowadzenia gospodarstwa domowego, literatury, zakupów, spraw zagranicznych, podróży, stylu i zagadnień gospodarczych oraz informacje lokalne.

(111) **171073** (220) 2002 03 27 (210) 248326  
 (151) 2006 01 30 (441) 2002 10 07  
 (732) ANS Centrum Spółka z o.o., Warszawa, PL.  
 (540)



Kolor znaku: czarny, żółty, fioletowy

(531) 24.17, 26.1, 26.4, 27.5, 29.1

(510), (511) **06** drobne wyroby żelazne, pojedyncze drobne wyroby metalowe, **09** akumulatory elektryczne i baterie elektryczne, urządzenia do ładowania akumulatorów elektrycznych, transformatory elektryczne, przewody elektryczne, wyłączniki elektryczne, wyłączniki samoczynne, wykrywacze dymu, **11** urządzenia do oświetlania, ogrzewania, chłodzenia, urządzenia do wentylacji.

(111) **171074** (220) 2002 04 09 (210) 248923  
 (151) 2006 01 05 (441) 2002 10 21  
 (732) GENERAL MOTORS ACCEPTANCE CORPORATION, Detroit, US.  
 (540)

**SmartLink**  
 by **GMAC**

(531) 27.5

(510), (511) **36** usługi finansowe świadczone dystrybutorom pojazdów silnikowych.

(111) **171075** (220) 2002 05 13 (210) 250303  
 (151) 2006 02 10 (441) 2002 11 18  
 (732) Capitol Records, Inc., Hollywood, US.  
 (540) CAPITOL

(510), (511) **09** aparaty i przyrządy do nagrywania, reprodukcji i/lub transmisji dźwięku i/lub informacji wizualnych lub nagrań, nośniki z nagraniami dźwiękowymi i/lub wizualnymi, nośniki z udoskonalonymi nagraniami dźwiękowymi i/lub wizualnymi, nośniki z interakcyjnymi nagraniami dźwiękowymi i/lub wizualnymi, nośniki do nagrywania dźwięku i/lub obrazu, gry wideo, interakcyjne oprogramowanie komputerowe, publikacje (ściągane) dostarczane w trybie on-line z baz danych, internetu lub innych sieci telekomunikacyjnych, włączając bezprzewodowe, kablowe lub satelitarne, dyski kompaktowe, super audio dyski kompaktowe, DVD, DC-Romy, systemy rzeczywistości wirtualnej, muzyka w formie cyfrowej (ściągana), odtwarzacze plików MP3, osobisty asystent cyfrowy oraz inne urządzenia tego typu, muzyka w formie cyfrowej (ściągana) dostarczana z internetowych plików MP3, urządzenia do gier elektronicznych przystoso-

wane do stosowania z telewizorem, oprogramowanie do gier elektronicznych, gry na CD Romach, **35** gromadzenie dla osób trzecich różnorodnych towarów (z wyłączeniem transportu), umożliwiające klientom dogodnie ich obejrzenie i zakup, informacja i doradztwo dla potencjalnych kupujących towary za pośrednictwem baz danych, internetu lub innych mediów, usługi promocyjne dotyczące nagrań dźwiękowych i/lub wizualnych, **38** usługi łącznościowe, nadawanie programów radiowych i telewizyjnych, transmisja muzyki i informacji, usługi wideo-tekstowe, usługi dotyczące dygitalizacji danych, usługi teletekstowe oraz w zakresie przeglądania danych, umożliwienie dostępu do internetu lub do innych sieci telekomunikacyjnych, włączając bezprzewodowe, kablowe lub satelitarne, dostarczanie połączeń komunikacyjnych z internetem, bazami danych lub innymi sieciami telekomunikacyjnymi, dostarczanie dostępu do plików z muzyką cyfrową w internecie lub innych sieciach telekomunikacyjnych, dostarczanie muzyki cyfrowej drogą telekomunikacyjną, obsługa programowych narzędzi wyszukujących, usługi związane z dostępem telekomunikacyjnym, komputerowo wspomagane transmisje informacji i obrazów, transmisje bieżących wiadomości i informacji, **41** usługi rozrywkowe z wyłączeniem użytkowania sal kinowych i organizowania pokazów filmowych, produkcja i dystrybucja nagrań dźwiękowych i/lub wizualnych jak również rozrywki, wydawanie publikacji muzycznych, usługi menedżerskie dla artystów, usługi studiów nagrań, informacja muzyczna, rozrywkowa, dotycząca gier oraz wydarzeń kulturalnych dostarczana w trybie on-line z komputerowych baz danych, internetu lub z innych sieci telekomunikacyjnych, włączając bezprzewodowe, kablowe lub satelitarne, produkcja, przygotowywanie, prezentacja, dystrybucja, przygotowywanie do jednoczesnego nadawania przez różne sieci, sprzedaż jednocześnie do różnych stacji radiowych i telewizyjnych jak również wynajem programów radiowych i telewizyjnych, filmów, filmów animowanych oraz nagrań dźwiękowych i/lub wizualnych, produkcja programów na żywo, organizacja, produkcja i prezentacja quizów, wystaw, imprez sportowych, pokazów, relacji na żywo z imprez terenowych, imprez scenicznych, przedstawień teatralnych, koncertów, przedstawień na żywo oraz imprez z udziałem publiczności, dostarczanie w trybie on-line publikacji w formie elektronicznej (innych niż ściągane), umożliwianie i obsługa konferencji drogą elektroniczną, obsługa grup dyskusyjnych i chatów, udostępnianie gier elektronicznych z komputerowych baz danych, internetu lub innych sieci telekomunikacyjnych, włączając bezprzewodowe, kablowe i satelitarne, doradztwo i konsultacje dotyczące w/w usług, **42** administrowanie, wykorzystywanie i udzielanie praw na produkcję dzieł muzycznych i/lub literackich, nabywanie, zarządzanie i wykorzystywanie praw autorskich do dzieł muzycznych i/lub literackich dla i w imieniu autorów, kompozytorów i dyrygentów tych dzieł, udzielanie licencji, informacja dotycząca w/w usług dostarczana w trybie on-line za pośrednictwem komputerowych baz danych, internetu i innych sieci telekomunikacyjnych, włączając bezprzewodowe, kablowe lub satelitarne, tworzenie i uaktualnianie miejsc w sieci web, usługi hostingowe miejsc w sieci web dla osób trzecich.

(111) **171076** (220) 2002 08 14 (210) 254121  
 (151) 2006 02 06 (441) 2003 02 24  
 (732) Biogen Idec MA Inc., Cambridge, US.  
 (540)



(531) 26.1, 27.5

(510), (511) **05** preparaty farmaceutyczne stosowane w leczeniu chorób dermatologicznych, chorób autoimmunologicznych, chorób zapalnych, łuszczycy, lub pierwotnie postępującego goścca stawowego.

(111) **171077** (220) 2002 08 28 (210) 254463  
 (151) 2006 02 24 (441) 2003 03 10  
 (732) KABE Spółka z ograniczoną odpowiedzialnością, Mikołów, PL.

(540)



Kolor znaku: czerwony, biały

(531) 21.1, 26.13, 29.1

(510), (511) **09** urządzenia i przyrządy naukowe, urządzenia elektryczne, urządzenia pomiarowe, sygnalizacyjne, kontrolne, do ratowania życia, urządzenia i przyrządy przewodzące, przełączania, transformujące, akumulatorowe i kontrolno-sterujące, urządzenia do nagrywania, transmisji lub reprodukcji dźwięku lub obrazu, magnetyczne nośniki danych, płyty (dyski) z nagraniami, sprzęt przetwarzający dane i komputery, urządzenia do gaszenia ognia, **37** zakładanie, obsługa, naprawa i konserwacja urządzeń elektroniki przemysłowej i użytkowej, **42** projektowanie, badania, analizy, ekspertyzy i opinie dotyczące urządzeń elektroniki przemysłowej i użytkowej.

(111) **171078** (220) 2002 09 05 (210) 254702

(151) 2006 01 04 (441) 2003 03 10

(732) Przedsiębiorstwo Zależne „ALKO INVEST UKRAINA”, Chmielnicki, UA.

(540)



(531) 19.7, 27.5

(510), (511) **21** butelki, **32** piwo, wody mineralne i gazowane oraz inne napoje bezalkoholowe, napoje owocowe i soki owocowe, sypy i inne składniki do produkcji napojów, **33** napoje alkoholowe, **35** usługi w zakresie: badania rynku, działalności i operacji handlowych, prezentacji towarów, promocji sprzedaży, pośrednictwa w zakresie promocji towarów, usługi świadczone przez agencje importowo-eksportowe, usługi w zakresie reklamy.

(111) **171079** (220) 2002 09 05 (210) 254703

(151) 2006 01 04 (441) 2003 03 10

(732) Przedsiębiorstwo Zależne „ALKO INVEST UKRAINA”, Chmielnicki, UA.

(540)



Kolor znaku: czarny, złoty, zielony, biały

(531) 11.3, 19.7, 24.5, 27.5, 28.5, 29.1

(510), (511) **16** etykiety, oprócz tekstylnych, **33** napoje alkoholowe, wódka, **35** usługi w zakresie: badania rynku, działalności i operacji handlowych, prezentacji towarów, promocji sprzedaży, pośrednictwa w zakresie promocji towarów, usługi świadczone przez agencje importowo-eksportowe, usługi w zakresie reklamy.

(111) **171080** (220) 2002 10 02 (210) 255821

(151) 2006 02 15 (441) 2003 04 07

(732) PRESIDENT AND FELLOWS OF HARVARD COLLEGE, Cambridge, US.

(540) HARVARD BUSINESS REVIEW POLSKA

(510), (511) **16** papier, tektura i wyroby z tych materiałów, nie ujęte w innych klasach, druki, materiały introligatorskie, fotografie, materiały piśmienne, kleje do materiałów piśmiennych lub do celów domowych, materiały przeznaczone dla artystów, pędzle malarskie, maszyny do pisania i sprzęt biurowy (z wyjątkiem mebli), materiały szkoleniowe i instruktażowe (z wyjątkiem aparatów), materiały z tworzyw sztucznych do pakowania (nie ujęte w innych klasach), czcionki drukarskie, matryce.

(111) **171081** (220) 2000 04 25 (210) 217676

(151) 2006 02 01

(732) Przedsiębiorstwo Produkcji Lodów „KORAL” Józef Koral Spółka Jawna, Limanowa, PL.

(540)



(531) 1.15, 23.1, 26.11, 27.5

(510), (511) **30** lody, rolady lodowe, sandwiche lodowe, desery lodowe.(111) **171082** (220) 2001 07 30 (210) 239007

(151) 2006 02 09

(732) POLPAK-KARTON Spółka z o.o., Poledno, PL.

(540)



Kolor znaku: czarny, szary, zielony, biały

(531) 1.15, 20.5, 24.17, 26.1, 26.4, 26.11, 27.5, 29.1

(510), (511) **16** tektura falista szara i biała: dwuwarstwowa, trójwarstwowa i pięciowarstwowa, kartony, pudła i pudełka kartonowe.

(111) **171083** (220) 2001 09 17 (210) 240806

(151) 2006 02 01 (441) 2002 03 25

(732) GM RECORDS Marek Grela, Warszawa, PL.

(540)

# GM Records

Kolor znaku: granatowy

(531) 27.5, 29.1

(510), (511) **09** maszyny i urządzenia do kopiowania, urządzenia do odtwarzania dźwięku, aparatura do rejestracji dźwięku, nośniki do rejestracji dźwięku, taśmy do rejestracji dźwięku, taśmy magnetyczne, taśmy video, dyski kompaktowe audio-video, hologramy, płyty fonograficzne, CD-ROM, DVD, **16** czasopisma, kalendarze, nalepki, **38** komputery (przesyłanie informacji tekstowej i obrazowej), ogłoszenia elektroniczne, usługi (telekomunikacja), **40** druk obwolut do kaset i płyt kompaktowych audio, druk opakowań tekturowych, druk sitodrukowy, **41** wypożyczanie nagrań dźwiękowych, produkcja widowisk, usługi rozrywkowe, sale koncertowe, montaż programów radiowych i telewizyjnych, studia filmowe.

(111) **171084** (220) 2002 02 06 (210) 246108

(151) 2006 01 16 (441) 2002 08 12

(732) ECOMES KWIATKOWSKA Spółka Jawna, Katowice, PL.

(540)



(531) 26.1, 26.4, 27.5

(510), (511) **37** świadczenie na zlecenie osób trzecich usług wykonywania robót ogólnobudowlanych w zakresie obiektów inżynierskich, zwłaszcza wykopów ziemnych, **39** świadczenie usług transportowych na zlecenie osób trzecich samochodami własnymi i podjętymi oraz kolejną, w tym również przewóz osób w ramach organizowanych usług turystycznych i imprez masowych, **40** świadczenie usług wykonywanych na zlecenie osób trzecich w zakresie przetwarzania odpadów przemysłowych, a zwłaszcza żużli i pyłów dymnicowych, według opracowanej receptury, do stanu nadającego się do przemysłowego wykorzystania w podsadce hydraulicznej stosowanej w podziemiach kopalń oraz do wytwarzania elementów budowlanych i w budownictwie drogowym.

(111) **171085** (220) 2002 08 12 (210) 253981

(151) 2006 01 31 (441) 2003 02 24

(732) ANDRZEJEWSKI - Doradztwo; Usługi Energetyczne Hieronim Andrzejewski, Łódź, PL.

(540)



Kolor znaku: szary, niebieski, granatowy

(531) 25.5, 25.7, 26.4, 27.5, 29.1

(510), (511) **35** ekspertyzy w działalności gospodarczej w zakresie racjonalizacji zużycia i kosztów energii oraz usługi w zakresie działalności gospodarczej, zarządzanie przedsiębiorstwami handlowymi, **42** badania techniczne obiektów energetycznych (w tym i sieci) w energetyce przemysłowej i komunalnej, ekspertyzy inżynierskie w zakresie energetyki przemysłowej, komunalnej, pneumatyki, automatyki, usługi projektowania technicznego i opracowywania projektów i aplikacji w zakresie automatyki, pneumatyki, automatyzacji produkcji, energetyki przemysłowej, komunalnej, doradztwo techniczne w zakresie ochrony środowiska.

(111) **171086** (220) 2002 08 26 (210) 254379

(151) 2006 02 03 (441) 2003 03 10

(732) CB Sp. z o.o., Opole, PL.

(540) coro

(510), (511) **17** taśmy na bazie tworzywa sztucznego i/lub metalu, papieru do celów izolacyjnych, izolujących, uszczelniających, izolacji dźwiękowej i do zamykania, dla ochrony powierzchni przed wibracją i korozją, taśmy samoprzylepne na bazie tworzywa sztucznego do w/w celów, taśmy ostrzegawcze, taśmy drogowe, folie i membrany izolacyjne stosowane w budownictwie i rolnictwie.

(111) **171087** (220) 2002 09 18 (210) 255178

(151) 2006 01 31 (441) 2003 03 24

(732) BRILUX S.A., Warszawa, PL.

(540) ERGO

(510), (511) **06** śruby, **07** wiertarki, szlifierki, piły mechaniczne, **09** łtownice elektryczne.

(111) **171088** (220) 2002 10 10 (210) 256135

(151) 2006 01 05 (441) 2003 04 22

(732) CW Travel Holdings, N.V., Diemen, NL.

(540) PORTRAIT

(510), (511) **35** zbieranie danych z dziedziny podróży, w szczególności za pośrednictwem dostępnych w trybie on-line baz danych, w celu przechowywania, wyszukiwania i odzyskiwania oraz uaktualniania profili i informacji dotyczących podróży pracowników, tworzenie sprawozdań dla celów zarządzania na temat wspomnianych wyżej profili podróży i informacji o podróżach w oparciu o dane przechowywane we wspomnianych bazach danych, **39** usługi biur podróży, włączając dostarczanie informacji z dziedziny podróży, szczególnie w oparciu o dostępne w trybie on-line bazy danych, w celu przechowywania, wyszukiwania i odzyskiwania oraz uaktualniania profili i informacji dotyczących podróży pracowników oraz dla potrzeb tworzenia sprawozdań na ten temat dla celów zarządzania, **42** zapewnianie czasu dostępu od interakcyjnych komputerowych baz danych w trybie on-line, których zadaniem jest przechowywanie danych dotyczących podróży i usług biur podróży świadczonych za pośrednictwem globalnej sieci komputerowej, w celu uaktualniania profili podróży pracowników i informacji o podróżach oraz w celu przechowywania, wyszukiwania i odzyskiwania informacji o podróżach z różnych miejsc na świecie, jak również w celu synchronizacji nowych danych z danymi istniejącymi w skomputeryzowanych systemach rezerwacji podróży osób trzecich i innych skomputeryzowanych programach rezerwacji podróży.

(111) **171089** (220) 2002 10 25 (210) 256719

(151) 2006 01 05 (441) 2003 05 05

(732) Earth Products Inc., Carlsbad, US.

(540)



(531) 27.5

(510), (511) **25** obuwie, odzież, włączając koszule, bluzy, t-shirty, swetry, kapelusze, kurtki i żakiety, wiatrówki, kamizelki, parki, spodnie, ubiory jeansowe, szorty, stroje kąpielowe, skarpetki, paski.

(111) **171090** (220) 2002 11 05 (210) 257093

(151) 2006 02 03 (441) 2003 05 19

(732) INSTYTUT TECHNIKI BUDOWLANEJ, Warszawa, PL.

(540)



Kolor znaku: niebieski, żółty, biały, czerwony

(531) 27.5, 29.1

(510), (511) **01** spoiwa do betonu, środki do konserwacji betonu, cement, preparaty do konserwacji betonu, **02** zaprawa cementowa w postaci kitu, preparaty do konserwacji drewna, lakiery, farby, farby ognioodporne, lakier asfaltowy, **06** belki stropowe metalowe, materiały blacharskie dla budownictwa, bramy metalowe, żaluzje metalowe, **11** kanały kominowe do kotłów grzewczych, instalacje i aparatura sanitarna, **17** zaprawy izolacyjne, kit, wełna mineralna do izolacji, materiały uszczelniające, wata szklana do izolacji, **20** dyble niemetalowe, stopy wewnętrzne z listewek, osprzęt niemetalowy do okien, **27** maty antypoślizgowe, wykładziny podłogowe, wykładziny izolujące podłogowe, tapety, wykładziny podłogowe winylowe.

(111) **171091** (220) 2002 11 05 (210) 257096  
 (151) 2006 02 03 (441) 2003 05 19  
 (732) INSTYTUT TECHNIKI BUDOWLANEJ, Warszawa, PL.  
 (540)



Kolor znaku: niebieski, jasnożółty, biały, czerwony  
 (531) 27.5, 29.1

(510), (511) **01** spoiwa do betonu, środki do konserwacji betonu, cement, preparaty do konserwacji cementu, **02** zaprawa cementowa w postaci kitu, preparaty do konserwacji drewna, lakiery, farby, farby ognioodporne, lakier asfaltowy, **06** belki stropowe metalowe, materiały blacharskie dla budownictwa, bramy metalowe, żaluzje metalowe, **11** kanały kominowe do kotłów grzewczych, instalacje i aparatura sanitarna, **17** zaprawy izolacyjne, kit, wełna mineralna do izolacji, materiały uszczelniające, wata szklana do izolacji, **20** dyble niemetalowe, stopy wewnętrzne z listewek, osprzęt niemetalowy do okien, **27** maty antypoślizgowe, wykładziny podłogowe, wykładziny izolujące podłogowe, tapety, wykładziny podłogowe winylowe.

(111) **171092** (220) 2002 11 05 (210) 257098  
 (151) 2006 02 03 (441) 2003 05 19  
 (732) INSTYTUT TECHNIKI BUDOWLANEJ, Warszawa, PL.  
 (540)



Kolor znaku: niebieski, jasnozielony, biały, czerwony  
 (531) 27.5, 29.1

(510), (511) **01** spoiwa do betonu, środki do konserwacji betonu, cement, preparaty do konserwacji cementu, **02** zaprawa cementowa w postaci kitu, preparaty do konserwacji drewna, lakiery, farby, farby ognioodporne, lakier asfaltowy, **06** belki stropowe metalowe, materiały blacharskie dla budownictwa, bramy metalowe, żaluzje metalowe, **11** kanały kominowe do kotłów grzewczych, instalacja i aparatura sanitarna, **17** zaprawy izolacyjne, kit, wełna mineralna do izolacji, materiały uszczelniające, wata szklana do izolacji, **20** dyble niemetalowe, stopy wewnętrzne z listewek, osprzęt niemetalowy do okien, **27** maty antypoślizgowe, wykładziny podłogowe, wykładziny izolujące podłogowe, tapety, wykładziny podłogowe winylowe.

(111) **171093** (220) 2002 11 14 (210) 257480  
 (151) 2006 02 15 (441) 2003 05 19  
 (732) LEROY MERLIN PARTICIPATIONS, Lezennes, FR.  
 (540) SYSTEC

(510), (511) **07** elektryczne narzędzia przenośne dla majsterkowiczów, w szczególności roboty, szlifiarki, piły do drewna, piły do metalu, wiertarki, wykładzarki, strugi, frezy chwytowe do kształtowego frezowania rysów płaskich oraz narzędzia do cięcia płytek (maszyny do cięcia płytek), **09** instrumenty pomiarowe, odzież ochronna i obuwie ochronne, **11** aparaty oświetleniowe.

(111) **171094** (220) 2002 11 18 (210) 257633  
 (151) 2006 01 02 (441) 2003 05 19  
 (732) Earth Products, Inc., Carlsbad, US.

(540)



(531) 18.4, 20.1, 24.15, 26.1  
 (510), (511) **25** obuwie.

(111) **171095** (220) 2002 11 18 (210) 257634  
 (151) 2006 01 02 (441) 2003 05 19  
 (732) Earth Products, Inc., Carlsbad, US.  
 (540)



(531) 26.13, 27.5

(510), (511) **18** plecaki, chlebaki, torby podróżne, torby kurierskie, torby na książki, torby miejskie, małe plecakzki, torby szkolne, portmonetki, portfele, torby sportowe zawarte w tej klasie, walizki, kufry, **25** obuwie i odzież.

(111) **171096** (220) 2002 11 18 (210) 257635  
 (151) 2006 01 02 (441) 2003 05 19  
 (732) Earth Products, Inc., Carlsbad, US.  
 (540) ADIO

(510), (511) **18** plecaki, chlebaki, torby podróżne, torby kurierskie, torby na książki, torby miejskie, małe plecakzki, torby szkolne, portmonetki, portfele, torby sportowe zawarte w tej klasie, walizki, kufry, **25** obuwie i odzież.

(111) **171097** (220) 2002 11 20 (210) 257714  
 (151) 2006 01 09 (441) 2003 06 02  
 (732) EKO GUMA - Stowarzyszenie Przemysłu Gumowego,  
 Piastów, PL.  
 (540)



Kolor znaku: biały, zielony, morski, czarny

(531) 26.1, 26.2, 26.4, 27.5, 29.1

(510), (511) **12** opony, dętki do opon, bieżniki do bieżnikowania opon, wentyle do opon pojazdów, ochraniacze dętek, łatki samoprzylepne kauczukowe do reperacji opon, tkaniny gumowane na opony, osłony pedałów, osłony przeciwbłotne, akcesoria i części pojazdów gumowe, **17** guma do bieżnikowania opon, kauczuk syntetyczny, mieszanki kauczukowe, guma surowa, guma przetworzona, lateks, kauczuk regenerowany, kauczuk regenerowany w postaci płyt, arkuszy, taśm, kauczuk wulkanizowany w postaci nici, sznurka, płyt, arkuszy, taśm, prętów i profili, rury z niewulkanizowanego kauczuku, nici z tworzyw sztucznych nie dla włókiennictwa, nici gumowe nie dla włókiennictwa, płyty, arkusze i taśmy gumowe, węże gumowe, sznurek z gumy, rękawice izolacyjne, ebonit, kombinezony gumowe wędkarskie, korki gumowe, płyty podłogowe gumowe, uszczelki gumowe, wkłady z gumy piankowej do siedzeń i oparc pojazdów, wkłady z gumy piankowej do siedzeń i oparc meblowych, **27** wykładziny podłogowe, maty gumowe, dywaniki samochodowe gumowe, **40** recykling odpadków i odpadów, unieszkodliwianie odpadów.

(111) **171098** (220) 2002 11 21 (210) 257779  
 (151) 2006 01 24 (441) 2003 06 02

(732) Earth Products, Inc., Carlsbad, US.  
(540) PLANET EARTH  
(510), (511) **25** odzież.

(111) **171099** (220) 2002 11 21 (210) 257780  
(151) 2006 01 24 (441) 2003 06 02  
(732) Earth Products, Inc., Carlsbad, US.  
(540)



(531) 27.5  
(510), (511) **25** odzież.

(111) **171100** (220) 2002 11 21 (210) 257804  
(151) 2006 02 03 (441) 2003 06 02  
(732) Zakłady Farmaceutyczne POLPHARMA S.A., Starogard  
Gdański, PL.  
(540) RAVENTON  
(510), (511) **05** produkty farmaceutyczne.

(111) **171101** (220) 2002 11 21 (210) 257806  
(151) 2006 02 03 (441) 2003 06 02  
(732) Zakłady Farmaceutyczne POLPHARMA S.A., Starogard  
Gdański, PL.  
(540) VANATEX  
(510), (511) **05** produkty farmaceutyczne.

(111) **171102** (220) 2002 12 06 (210) 258455  
(151) 2006 02 01 (441) 2003 06 16  
(732) Przedsiębiorstwo Przemysłu Spirytusowego POLMOS  
w Warszawie Spółka Akcyjna, Warszawa, PL.  
(540) arystokrata  
(510), (511) **33** napoje alkoholowe.

(111) **171103** (220) 2002 12 13 (210) 258760  
(151) 2006 02 06 (441) 2003 06 16  
(732) ENERGOMEDIA Spółka z o.o., Trzebinia, PL.  
(540) ENERGOMEDIA  
(510), (511) **04** paliwa i gazy techniczne, **35** pozyskiwanie danych do komputerowych baz danych, systematyzacja komputerowych baz danych, usługi w zakresie prowadzenia sklepów i hurtowni z następującymi towarami: instrumenty, urządzenia i przyrządy pomiarowe, kontrolne, badawcze, testujące, nawigacyjne, aparatura rozdzielcza i sterownicza, **37** instalowanie, naprawa i konserwacja urządzeń elektrycznych w tym elektrycznej aparatury rozdzielczej i sterowniczej, przyrządów pomiarowych, kontrolnych, badawczych, testujących, nawigacyjnych, instalowanie, naprawa i konserwacja silników elektrycznych, prądnic, transformatorów, wykonywanie i konserwacja instalacji elektrycznych i instalacji elektrycznych sygnalizacyjnych, instalacji centralnego ogrzewania, wentylacyjnych, wodno-kanalizacyjnych, gazowych, usługi hydrauliczne, instalowanie, konserwacja i naprawy komputerów, instalowanie i naprawa telefonów, eliminacja zakłóceń w instalacji elektrycznej, budownictwo przemysłowe, informacja budowlana, nadzór budowlany, posadzkarstwo, tapetowanie, malowanie i pozostałe roboty budowlane, wykończeniowe, **38** łączność telefoniczna i telegraficzna, przesyłanie i transmisja danych, usługi teleinformatyczne, usługi i połączenia telefoniczne, usługi w zakresie tras połączeń i połączenia dla telekomunikacji, **39** przesyłanie i dystrybucja energii elektrycznej, dystrybucja paliw gazowych w systemie sieciowym, dystrybucja pary wodnej, dystrybucja wody, transport rurociągowy, **40** uzdatnianie wody, **42** ekspertyzy inżynierskie w dziedzinie elektroenergetyki, teleinformatyki, doradztwo w zakresie sprzętu komputerowego, badania i analizy techniczne, doradztwo inżynierskie.

(111) **171104** (220) 2002 12 30 (210) 259330  
(151) 2006 01 04 (441) 2003 07 14  
(732) Intel Corporation (a Delaware corporation), Santa Clara, US.  
(540)



(531) 2.9, 3.7  
(510), (511) **09** komputery, sprzęt komputerowy, półprzewodniki, mikroprocesory i inne urządzenia półprzewodnikowe, układy scalone, zestawy elektronicznych mikroukładów do komputerów, komputerowe płyty główne i płyty rozszerzenia, mikrokomputery, komputerowe stacje robocze, procesory softwarowe programowalne, notebooki i laptopy, osoby asystenci cyfrowi, komputery przenośne, komputery podręczne, komputerowe urządzenia peryferyjne, oprogramowanie komputerowe, komputerowe oprogramowanie sprzętowe i oprogramowanie systemów operacyjnych, sprzęt i oprogramowanie do tworzenia sieci komputerowych i sieci telekomunikacyjnych, serwery, adaptery sieci komputerowych, przełączniki, routery i huby do sieci komputerowych, bezprzewodowe i przewodowe modemy oraz karty i urządzenia łącznościowe, telefony przenośne, akcesoria, części, osprzęt oraz aparaty testujące do wyżej wymienionych towarów, aparaty i przyrządy naukowe, żeglarskie, geodezyjne, fotograficzne, kinematograficzne, optyczne, wagowe, pomiarowe, sygnalizacyjne, do ratowania życia i do celów dydaktycznych, aparaty i przyrządy do prowadzenia, przełączania, transformacji, akumulacji, regulacji i kontroli elektryczności, aparaty do nagrywania, transmisji lub reprodukcji dźwięku lub obrazów, magnetyczne nośniki danych, dyski z nagraniami, automaty sprzedające i mechanizmy uruchamiane przez wrzucenie monety, kasy sklepowe, maszyny liczące i sprzęt do przetwarzania danych.

(111) **171105** (220) 2002 12 30 (210) 259334  
(151) 2006 01 03 (441) 2003 07 14  
(732) Philip Morris Products S.A., Neuchatel, CH.  
(540) TRANSGLOBE  
(510), (511) **34** tytoń surowy i przetworzony, włączając cygara, papierosy, cygaretki, tytoń do zwijania papierosów, tytoń fajkowy, tytoń do żucia, tytoń do wdychania, substytut tytoniu (nie do celów medycznych), artykuły dla palaczy, włączając bibułki i ustniki papierosowe, filtry do papierosów, puszki na tytoń, papierońnice i popielniczki nie z metali szlachetnych, ich stopów oraz nie pokrywane nimi, fajki, ręczne maszynki do zwijania papierosów, zapalniczki, zapalki.

(111) **171106** (220) 2003 01 14 (210) 259725  
(151) 2006 01 06 (441) 2003 07 28  
(732) „DELTA OPTICAL” S.C., H. Matosek, G. Matosek, Nowe Osiny, PL.  
(540)



Kolor znaku: granatowy  
(531) 27.5.1, 27.5.11, 29.1.11  
(510), (511) **09** urządzenia i przyrządy optyczne i ich części oraz akcesoria, aparaty fotograficzne, kamery, lupy, lornetki, lunety, mikroskopy, teleskopy, noktowizory, termowizory, celowniki, niwelatory, kompas, dalmierze, czytniki kodów kreskowych i znaków optycznych, światłowody, elektroniczne pióra świetlne, celowniki, epidiascopy, fotometry, fotokopiarki, aparaty do fototelegrafii, urządzenia do obróbki fotograficznej, urządzenia dydaktyczne, **35** usługi standardowe i poprzez internet w zakresie reklamy i promocji optycznych i optoelektronicznych urządzeń, przyrządów i osprzętu, organizowanie targów i wystaw w celach handlowych i reklamowych; dystrybucja materiałów i próbek reklamowych, usługi przedstawicielskie i agencji importowo-eksportowych, pośrednictwo w sprzedaży hurtowej i detalicznej, w tym poprzez internet urządzeń, przyrządów optycz-



nych i ich części oraz akcesoriów, **37** usługi gwarancyjne, usługi konserwacji i naprawy optycznych i optoelektronicznych urządzeń, przyrządów i osprzętu, **40** usługi fotograficzne, **41** organizowanie i prowadzenie wystaw, konkursów, prezentacji z dziedziny kultury lub edukacji, również za pośrednictwem internetu.

(111) **171107** (220) 2003 01 14 (210) 259726  
(151) 2006 01 06 (441) 2003 07 28

(732) „DELTA OPTICAL” S.C., H. Matosek, G. Matosek, Nowe Osiny, PL.  
(540) DELTA OPTICAL - ZOBACZ WIĘCEJ  
(510), (511) **09** urządzenia i przyrządy optyczne i ich części oraz akcesoria, aparaty fotograficzne, kamery, lupy, lornetki, lunety, mikroskopy, teleskopy, noktowizory, termowizory, celowniki, niwelatory, kompas, dalmierze, czytniki kodów kreskowych i znaków optycznych, światłowody, elektroniczne pióra świetlne, celowniki, epidiaskopy, fotometry, fotokopiarki, aparaty do fototelegrafii, urządzenia do obróbki fotograficznej, urządzenia dydaktyczne, **35** usługi standardowe i poprzez internet w zakresie reklamy i promocji optycznych i optoelektronicznych urządzeń, przyrządów i osprzętu, organizowanie targów i wystaw w celach handlowych i reklamowych, dystrybucja materiałów i próbek reklamowych, usługi przedstawicielskie i agencji importowo-eksportowych, pośrednictwo w sprzedaży hurtowej i detalicznej, w tym poprzez internet urządzeń, przyrządów optycznych i ich części oraz akcesoriów, **37** usługi gwarancyjne, usługi konserwacji i naprawy optycznych i optoelektronicznych urządzeń, przyrządów i osprzętu, **40** usługi fotograficzne, **41** organizowanie i prowadzenie wystaw, konkursów, prezentacji z dziedziny kultury lub edukacji, również za pośrednictwem internetu.

(111) **171108** (220) 2003 01 14 (210) 259727  
(151) 2006 01 06 (441) 2003 07 28

(732) „DELTA OPTICAL” S.C., H. Matosek, G. Matosek, Nowe Osiny, PL.  
(540) DELTA OPTICAL  
(510), (511) **09** urządzenia i przyrządy optyczne i ich części oraz akcesoria, aparaty fotograficzne, kamery, lupy, lornetki, lunety, mikroskopy, teleskopy, noktowizory, termowizory, celowniki, niwelatory, kompas, dalmierze, czytniki kodów kreskowych i znaków optycznych, światłowody, elektroniczne pióra świetlne, celowniki, epidiaskopy, fotometry, fotokopiarki, aparaty do fototelegrafii, urządzenia do obróbki fotograficznej, urządzenia dydaktyczne, **35** usługi standardowe i poprzez internet w zakresie reklamy i promocji optycznych i optoelektronicznych urządzeń, przyrządów i osprzętu, organizowanie targów i wystaw w celach handlowych i reklamowych, dystrybucja materiałów i próbek reklamowych, usługi przedstawicielskie i agencji importowo-eksportowych, pośrednictwo w sprzedaży hurtowej i detalicznej, w tym poprzez internet urządzeń, przyrządów optycznych i ich części oraz akcesoriów, **37** usługi gwarancyjne, usługi konserwacji i naprawy optycznych i optoelektronicznych urządzeń, przyrządów i osprzętu, **40** usługi fotograficzne, **41** organizowanie i prowadzenie wystaw, konkursów, prezentacji z dziedziny kultury lub edukacji, również za pośrednictwem internetu.

(111) **171109** (220) 2003 01 15 (210) 259761  
(151) 2006 01 17 (441) 2003 07 28  
(732) BONGRAIN S.A., Viroflay, FR.  
(540)

# TARTARE

Kolor znaku: zielony, jasnoszary

(531) 27.5.2, 29.1.3

(510), (511) **29** mleko, sery i produkty mleczne.

(111) **171110** (220) 2003 01 15 (210) 259762  
(151) 2006 01 17 (441) 2003 07 28

(732) United States Surgical Corporation, Norwalk, US.

(540) ARTHROPORT

(510), (511) **10** instrumenty chirurgiczne stosowane w chirurgii artroskopowej i ortopedycznej.

(111) **171111** (220) 2001 06 22 (210) 237275

(151) 2006 02 02

(732) Banana Republic (ITM) Inc., San Bruno, US.

(540) BANANA REPUBLIC

(510), (511) **18** skóra i imitacje skóry, wyroby z tych materiałów nie objęte innymi klasami, walizy, kufry i torby podróżne, parasole, parasole przeciwsłoneczne, laski, nosidła na plecach, torby sportowe, torby z wzorzystych (haftowanych) tkanin, torby plecione, plecaki, torby na ramię, portfele, sakiewki, portmonetki, torebki damskie, torby rowerowe, **25** ubrania, obuwie, nakrycia głowy.

(111) **171112** (220) 2002 03 11 (210) 247583

(151) 2006 01 10 (441) 2002 09 23

(732) „FER” P.P.H.U. Marek Bienias, Warszawa, PL.

(540)



(531) 27.5

(510), (511) **06** kasety metalowe, kosze metalowe, kratownice metalowe, **12** wózki transportowe, **20** kontuury sklepowe, meble sklepowe, meble magazynowe, szafy do przechowywania odzieży ochronnej, szafy narzędziowe, szafy kartotekowe, regały metalowe, ażurowe półki metalowe, pulpity sklepowe, meble metalowe, **42** projektowanie wnętrza sklepów, magazynów, biur oraz ich wyposażenie w sprzęt regało-meblowy.

(111) **171113** (220) 2002 06 28 (210) 252209

(151) 2006 01 09 (441) 2002 12 30

(732) Tchibo Warszawa Sp. z o.o., Warszawa, PL.

(540)



Kolor znaku: granatowy, żółty, jasno-brązowy, brązowy w odcieniach, czarny

(531) 5.7, 11.3, 26.4, 27.5, 29.1

(510), (511) **30** kawa, aromaty kawowe, napoje na bazie kawy, napoje kawowe z mlekiem, **39** usługi w zakresie pakowania i składowania kawy, konfekcjonowanie kawy, **43** usługi gastronomiczne, prowadzenie barów, restauracji, kafeterii, kawiarni.

(111) **171114** (220) 2002 06 28 (210) 252210

(151) 2006 01 09 (441) 2002 12 30

(732) Tchibo Warszawa Sp. z o.o., Warszawa, PL.

(540)



Kolor znaku: granatowy, żółty, brązowy w odcieniach, blado-żółty

(531) 5.7, 11.3, 26.4, 27.5, 29.1

(510), (511) **30** kawa, aromaty kawowe, napoje na bazie kawy, napoje kawowe z mlekiem, **39** usługi w zakresie pakowania i składowania kawy, konfekcjonowanie kawy, **43** usługi gastronomiczne, prowadzenie barów, restauracji, kafeterii, kawiarni.

(111) **171115** (220) 2002 06 28 (210) 252211  
 (151) 2006 01 09 (441) 2002 12 30  
 (732) Tchibo Warszawa Sp. z o.o., Warszawa, PL.  
 (540)



Kolor znaku: granatowy, żółty w odcieniach, pomarańczowy, brązowy w odcieniach  
 (531) 5.7, 11.3, 26.4, 27.5, 29.1  
 (510), (511) **30** kawa, aromaty kawowe, napoje na bazie kawy, napoje kawowe z mlekiem, **39** usługi w zakresie pakowania i składowania kawy, konfekcjonowanie kawy, **43** usługi gastronomiczne, prowadzenie barów, restauracji, kafeterii, kawiarni.

(111) **171116** (220) 2002 06 28 (210) 252212  
 (151) 2006 01 09 (441) 2002 12 30  
 (732) Tchibo Warszawa Sp. z o.o., Warszawa, PL.  
 (540)



Kolor znaku: granatowy, żółty, ciemno-żółty, niebieski w odcieniach  
 (531) 5.7, 11.3, 26.4, 27.5, 29.1  
 (510), (511) **30** kawa, aromaty kawowe, napoje na bazie kawy, napoje kawowe z mlekiem, **39** usługi w zakresie pakowania i składowania kawy, konfekcjonowanie kawy, **43** usługi gastronomiczne, prowadzenie barów, restauracji, kafeterii, kawiarni.

(111) **171117** (220) 2002 08 12 (210) 253985  
 (151) 2006 02 10 (441) 2003 02 24  
 (732) Przedsiębiorstwo Wielobranżowe „DELTA” Spółka Jawna R. Kaliciński, L. Lech, M. Niewinowska, Zielona Góra, PL.  
 (540)



Kolor znaku: biały, czarny, zielony  
 (531) 2.1, 26.4, 29.1  
 (510), (511) **29** koncentrat pomidorowy, konserwy mięsne i rybne, margaryna, masło, marmolady, owoce: kandyzowane, konserwowane, lukrowane, puszkowane a także galaretki i miąższ z nich, pulpa z owoców, rodzynki, oleje jadalne, sałatki owocowe i warzywne, korniszony i jarzyny w occie, **30** aromaty kawowe, czekolada, galaretki z owoców jako słodczy, kakao i wyroby z niego, kawa, kawa nie palona, majonezy, makarony, mąka, musztarda, napoje na bazie czekolady, napoje na bazie kakao, napoje na bazie kawy, preparaty zastępujące kawę, słodczy, **31** kukurydza, ogórki, migdały, orzechy także laskowe i arachidowe, makuchy i mączka z orzechów arachidowych dla zwierząt, pokarm dla zwierząt, **32** napoje bezalkoholowe, koktajle bezalkoholowe, lemoniady, syropy do lemoniad, syropy do napojów, proszki do wytwarzania napojów musujących, mleko z orzechów arachidowych jako napoje bezalkoholowe, soki: owocowe, pomidorowe, warzywne, piwo, sarsaparyla, woda: stołowa, gazowana mineralna, sodowa, produkty do wytwarzania wody mineralnej, **33** alkohole, anyżówka, dzin, koktajle, likiery, wino, wódka,

**34** zapalniczki, zapalaki, **35** agencje importowo-eksportowe, agencje informacji handlowe, analizy cen, badania i studia rynkowe, organizacja wystaw i targów handlowych, pomoc w kierowaniu przedsiębiorstwami handlowymi, prezentacje produktów, sondaż opinii, promocja sprzedaży dla osób trzecich, prowadzenie sprzedaży w sklepach wielobranżowych, wycena przedsięwzięć handlowych, zaopatrzenie osób trzecich poprzez zakupy produktów i usług dla innych przedsiębiorstw, **39** dystrybucja i dostarczanie towarów poprzez ich dystrybucję, transport towarów frachtem, konfekcjonowanie produktów, magazynowanie, pakowanie produktów, składowanie towarów, usługi wysyłkowe.

(111) **171118** (220) 2002 08 12 (210) 253986  
 (151) 2006 02 10 (441) 2003 02 24  
 (732) Przedsiębiorstwo Wielobranżowe „DELTA” Spółka Jawna R. Kaliciński, L. Lech, M. Niewinowska, Zielona Góra, PL.  
 (540)



Kolor znaku: biały, zielony, czarny, czerwony  
 (531) 2.1, 26.4, 27.5, 29.1  
 (510), (511) **29** koncentrat pomidorowy, konserwy mięsne i rybne, margaryna, masło, marmolady, owoce: kandyzowane, konserwowane, lukrowane, puszkowane a także galaretki i miąższ z nich, pulpa z owoców, rodzynki, oleje jadalne, sałatki owocowe i warzywne, korniszony i jarzyny w occie, **30** aromaty kawowe, czekolada, galaretki z owoców jako słodczy, kakao i wyroby z niego, kawa, kawa nie palona, majonezy, makarony, mąka, musztarda, napoje na bazie czekolady, napoje na bazie kakao, napoje na bazie kawy, preparaty zastępujące kawę, słodczy, **31** kukurydza, ogórki, migdały, orzechy także laskowe i arachidowe, makuchy i mączka z orzechów arachidowych dla zwierząt, pokarm dla zwierząt, **32** napoje bezalkoholowe, koktajle bezalkoholowe, lemoniady, syropy do lemoniad, syropy do napojów, proszki do wytwarzania napojów musujących, mleko z orzechów arachidowych jako napoje bezalkoholowe, soki: owocowe, pomidorowe, warzywne, piwo, sarsaparyla, woda: stołowa, gazowana mineralna, sodowa, produkty do wytwarzania wody mineralnej, **33** alkohole, anyżówka, dzin, koktajle, likiery, wino, wódka, **34** zapalniczki, zapalaki, **35** agencje importowo-eksportowe, agencje informacji handlowe, analizy cen, badania i studia rynkowe, organizacja wystaw i targów handlowych, pomoc w kierowaniu przedsiębiorstwami handlowymi, prezentacje produktów, sondaż opinii, promocja sprzedaży dla osób trzecich, prowadzenie sprzedaży w sklepach wielobranżowych, wycena przedsięwzięć handlowych, zaopatrzenie osób trzecich poprzez zakupy produktów i usług dla innych przedsiębiorstw, **39** dystrybucja i dostarczanie towarów poprzez ich dystrybucję, transport towarów frachtem, konfekcjonowanie produktów, magazynowanie, pakowanie produktów, składowanie towarów, usługi wysyłkowe.

(111) **171119** (220) 2002 09 05 (210) 254704  
 (151) 2006 01 04 (441) 2003 03 10  
 (732) Przedsiębiorstwo Zależne „ALKO INVEST UKRAINA”, Chmielnicki, UA.  
 (540)



Kolor znaku: czarny, szary, złoty, biały, czerwony  
 (531) 7.1, 11.3, 19.7, 24.5, 27.5, 28.5, 29.1

(510), (511) **16** etykiety, oprócz tekstylnych, **33** napoje alkoholowe, wódka, **35** usługi w zakresie: badania rynku, działalności i operacji handlowych, prezentacji towarów, promocji sprzedaży, pośrednictwa w zakresie promocji towarów, usługi świadczone przez agencje importowo-eksportowe, usługi w zakresie reklamy.

(111) **171120** (220) 2002 09 11 (210) 254949  
 (151) 2005 11 22 (441) 2003 03 24  
 (732) HANDSFULL TECHNOLOGY CORPORATION, Taipei, TW.  
 (540)



Kolor znaku: szary  
 (531) 26.1, 26.4, 27.5, 29.1

(510), (511) **09** akumulatory, alarmy, anteny, aparaty radiowe, urządzenia do przesyłania i odbioru obrazu i dźwięku, baterie elektryczne, czytniki, drukarki komputerowe, nośniki danych, głośniki, interfejsy, komputery, liczniki banknotów, mikroprocesory, modemy, niszczarki dokumentów, obwody scalone, pamięci, komputerowe, pióra elektroniczne, plotery, programy komputerowe, skanery, słuchawki, taśmy do rejestracji dźwięku i obrazu, wykrywacze fałszywych pieniędzy, złącza do komputerów i do urządzeń do przesyłania i odbioru obrazu i dźwięku.

(111) **171121** (220) 2002 09 30 (210) 255646  
 (151) 2006 02 01 (441) 2003 04 07  
 (732) NOTUS Spółka z o.o., Podlas, PL.  
 (540)



Kolor znaku: szary, żółty, czarny  
 (531) 25.7, 26.4, 29.1

(510), (511) **07** urządzenia i maszyny do pakowania i rozpakowywania towarów, **19** niemetalowe i nie azbestowe kurtyny do hal przemysłowych, **35** zgromadzenie towarów celem swobodnego wyboru dla kupujących hurtowo w hurtowni z materiałami budowlanymi niemetalowymi.

(111) **171122** (220) 2002 09 30 (210) 255647  
 (151) 2006 02 01 (441) 2003 04 07  
 (732) NOTUS Spółka z o.o., Podlas, PL.  
 (540)

**NOTUS**

(531) 27.5  
 (510), (511) **07** urządzenia i maszyny do pakowania i rozpakowywania towarów, **19** niemetalowe i nie azbestowe kurtyny do hal przemysłowych, **35** zgromadzenie towarów celem swobodnego wyboru dla kupujących hurtowo w hurtowni z materiałami budowlanymi niemetalowymi.

(111) **171123** (220) 2002 10 23 (210) 256589  
 (151) 2006 01 09 (441) 2003 05 05  
 (732) Przedsiębiorstwo Produkcji Farmaceutyczno-Kosmetycznej „PROFARM” Sp. z o.o., Lębork, PL.  
 (540)



Kolor znaku: popielaty, niebieski, szary  
 (531) 26.1, 27.5, 29.1

(510), (511) **03** balsamy, kremy, maści kosmetyczne, **05** balsamy lecznicze, preparaty do okładów i kompresów, nalewki, esencje, olejki i ekstrakty lecznicze, lecznicze sole kąpielowe, **16** ofertowe broszury informacyjne, ulotki, afisze, opisy, receptury, druki, zadrukowane opakowania z papieru, kartonu i folii z tworzyw sztucznych dla towarów kosmetycznych, perfumeryjnych, farmaceutycznych, **35** reklama oraz zgrupowanie na rzecz osób trzecich towarów kosmetycznych, perfumeryjnych, farmaceutycznych i weterynaryjnych pozwalające nabywcy wygodnie je oglądać i hurtowo lub detalicznie kupować w dużym sklepie wielobranżowym lub supermarkecie, w ofercie sprzedaży bezpośredniej ( obnośnej ), przy pomocy wykorzystania środków telekomunikacji, na zamówienie, lub za pośrednictwem INTERNET, **39** transport, konfekcjonowanie, pakowanie i składowanie dla potrzeb osób trzecich towarów kosmetycznych, perfumeryjnych, farmaceutycznych, i weterynaryjnych, **40** usługowy przerób uszlachetniający i wytwarzanie z materiałów powierzonych półproduktów dla towarów kosmetycznych, perfumeryjnych, farmaceutycznych, **42** opiniowanie i badanie surowców, półproduktów i towarów kosmetycznych, perfumeryjnych, farmaceutycznych, opracowywanie dla potrzeb osób trzecich receptur aplikacyjnych i technologii wytwarzania półproduktów, surowców i gotowych towarów kosmetycznych, perfumeryjnych, farmaceutycznych, **44** usługi poradnictwa kosmetycznego i farmaceutycznego.

(111) **171124** (220) 2002 10 25 (210) 256704  
 (151) 2006 02 24 (441) 2003 05 05  
 (732) FAELBUD S.A., Lublin, PL.  
 (540) ARKO  
 (510), (511) **19** materiały budowlane niemetalowe, wyroby betonowe dla budownictwa i budowy dróg, kostka brukowa.

(111) **171125** (220) 2002 10 29 (210) 256830  
 (151) 2006 01 05 (441) 2003 05 05  
 (732) CJ Corp., Seul, KR.  
 (540)



Kolor znaku: czarny, niebieski, pomarańczowy, czerwony  
 (531) 5.5, 27.5, 29.1

(510), (511) **30** kawa, herbata, kakao, cukier, ryż, tapioka, sago, kawa nienaturalna, mąka i produkty zbożowe, chleb, wyroby cukiernicze i słodczyce, lody, miód, melasa (syropy), drożdże, proszek do pieczenia, sól, musztarda, ocet, sosy, przyprawy, lód, gotowany ryż, pizza, paszteciki, czekolada, czekoladki, glutaminian sodu, przyprawy na bazie kwasu nukleinowego, przyprawy chemiczne.

(111) **171126** (220) 2002 10 29 (210) 256831  
 (151) 2006 01 05 (441) 2003 05 05  
 (732) CJ Corp., Seul, KR.  
 (540)



Kolor znaku: czarny, niebieski, pomarańczowy, czerwony  
 (531) 5.5, 27.5, 29.1

(510), (511) **31** produkty rolne, ogrodnicze, leśne oraz ziarna nie ujęte w innych klasach, zwierzęta żywe, świeże owoce i warzywa, nasiona, rośliny i kwiaty naturalne, karma dla zwierząt, słoń, pasze mieszane, pasze uzupełniające, dodatki do paszy nie przeznaczone do użytku medycznego, pożywienie dla zwierząt domowych, preparaty dla drobiu wysiadującego jajka, środki do przyprowadzania pasz.

(111) **171127** (220) 2002 11 13 (210) 257416  
 (151) 2006 02 24 (441) 2003 05 19  
 (732) Przedsiębiorstwo Produkcyjno-Handlowe „BIOFLUID”  
 Spółka Jawna Wojciech Piasecki, Zbigniew Piasecki, Włodzimierz  
 Bargielowski, Górki Małe, PL.  
 (540)



(531) 1.15, 18.3  
 (510), (511) **05** herbaty lecznicze, **29** galaretki jadalne, dżemy, kompoty, owoce suszone i owoce gotowane, **30** galaretki owocowe i herbaty zwykłe, **31** owoce świeże, **32** napoje bezalkoholowe, pastylki do wytwarzania napojów musujących, soki owocowe i wyciągi z owoców bezalkoholowe.

(111) **171128** (220) 2003 01 13 (210) 259658  
 (151) 2006 02 27 (441) 2003 07 14  
 (732) GLOBE INDUSTRIES CORPORATION, Taipei, TW.  
 (540)



(531) 1.5.2, 27.5.1  
 (510), (511) **17** taśmy zawarte w klasie 17.

(111) **171129** (220) 2003 01 24 (210) 260204  
 (151) 2006 01 27 (441) 2003 07 28  
 (732) Przedsiębiorstwo Produkcji Łodów „KORAL” Józef Koral  
 Spółka Jawna, Limanowa, PL.  
 (540) AS KORAL  
 (510), (511) **30** lody, lody na patyku, lodowe rolady, sandwicze, desery, torty.

(111) **171130** (220) 2003 01 28 (210) 260354  
 (151) 2006 02 07 (441) 2003 08 11  
 (732) SHIMANO INC., Osaka, JP.  
 (540) ASPIRE  
 (510), (511) **28** sprzęt wędkarski, włączając kołowrotki, wędkę, żyłki wędkarskie, prowadnice żyłki do wędek, haczyki, wabiki, sztuczne przynęty, koszyki wędkarskie, splotki, ciężarki przyponów, podbie-raki, torby wędkarskie, rękawice dla wędkarzy, futerały na wędkę oraz pudełka na osprzęt wędkarski.

(111) **171131** (220) 2000 02 28 (210) 214450  
 (151) 2006 03 03  
 (732) HONDA GIKEN KOGYO KABUSHIKI KAISHA używający  
 również nazwy HONDA MOTOR CO., LTD., Tokyo, JP.  
 (540)



(531) 25.1, 26.1, 27.1  
 (510), (511) **04** oleje przemysłowe i tłuszcze, smary, mieszaniny pochłaniające kurz, nawilżające i wiążące, paliwa (również spirytus silnikowy) i materiały oświetleniowe, świece, knoty, **07** maszyny i obrabiarki, silniki (z wyjątkiem stosowanych w pojazdach lądowych), mechanizmy sprzęgania i napędu (z wyjątkiem stosowanych

w pojazdach lądowych), mechaniczne narzędzia rolnicze, inkubatory do jaj, **09** urządzenia i przyrządy: naukowe, żeglarskie, geodezyjne, elektryczne, fotograficzne, kinematograficzne, optyczne, wagowe, pomiarowe, sygnalizacyjne, kontrolne, do ratowania życia, do celów dydaktycznych, urządzenia do nagrywania, transmisji, lub reprodukcji dźwięku lub obrazu, magnetyczne nośniki danych, płyty (dyski) z nagraniami, automaty sprzedające i mechanizmy do urządzeń uruchamianych przez wrzucenie monety, kasy sklepowe, maszyny liczące, sprzęt przetwarzający dane i komputery, urządzenia do gaszenia ognia, **12** pojazdy, urządzenia służące do poruszania się na lądzie, w powietrzu lub wodzie, **14** metale szlachetne i ich stopy, wyroby z metali szlachetnych lub pokrywane nimi, nie ujęte w innych klasach, wyroby jubilerskie, kamienie szlachetne, przyrządy zegarmistrzowskie i chronometryczne, **16** papier, tektura i wyroby z tych materiałów, nie ujęte w innych klasach, druki, materiały intrologatorskie, fotografie, materiały piśmienne, kleje do materiałów piśmiennych lub do celów domowych, materiały przeznaczone dla artystów, pędzle malarskie, maszyny do pisania i sprzęt biurowy (z wyjątkiem mebli), materiały szkoleniowe i instruktażowe (z wyjątkiem aparatów), materiały z tworzyw sztucznych do pakowania (nie ujęte w innych klasach), czcionki drukarskie, matryce, **18** skóra i imitacje skóry, wyroby z tych materiałów, nie ujęte w innych klasach, skóry zwierzęce, skóry surowe, bagażniki i torby podróżne, parasolki, parasole (duże) i laski, bicze, uprząże i wyroby rymarskie, **25** odzież, obuwie, nakrycia głowy, **26** koronki, hafty, wstążki i oploty, guziki, haczyki i oczka, szpilki i igły, sztuczne kwiaty, **27** dywany, chodniki (kilimy), maty i słomianki, linoleum i inne materiały do pokrywania podłóg, draperie (nietekstylne), **28** gry i zabawki, artykuły sportowe i gimnastyczne nie ujęte w innych klasach, ozdoby choinkowe, karty do gry, **37** usługi budowlane, naprawy dotyczące pojazdów, maszyn rolniczych, maszyn ogrodniczych, pomp wodnych, generatorów elektrycznych, silników zewnętrznych oraz maszyn i silników ogólnego przeznaczenia, usługi instalacyjne dotyczące części oraz wyposażenia i osprzętu do wszystkich powyższych towarów.

(111) **171132** (220) 2000 11 20 (210) 227485  
 (151) 2006 02 02

(732) GAP (ITM) INC., San Francisco, US.

(540) gap  
 (510), (511) **35** zgrupowanie na rzecz osób trzecich odzieży, dodatków artykułów bagażowych do przemieszczania, przenoszenia i przewożenia bagażu, biżuterii, okularów, zabawek, artykułów ochrony osobistej, artykułów gospodarstwa domowego do jedzenia, łóżek i kąpeli, artykułów domowych i szkła, papieru, skóry, toreb i worków, pozwalające nabywcy wygodnie te towary oglądać i kupować w sklepie; prowadzenie katalogów i sprzedaży wysyłkowej w powyższym zakresie, **42** usługi projektowania odzieży.

(111) **171133** (220) 2000 12 12 (210) 228672  
 (151) 2006 03 03

(732) COMPOL II Spółka z o.o., Poznań, PL.

(540) comtel  
 (510), (511) **09** multimedialna karta modem - fax - telefon.

(111) **171134** (220) 2000 12 21 (210) 229364  
 (151) 2006 02 08

(732) POLSKIE MEDIA AMER.COM S.A., Poznań, PL.

(540)



Kolor znaku: czerwony, biały, niebieski

(531) 27.5, 29.1  
 (510), (511) **16** czasopisma i książki.

(111) **171135** (220) 2001 06 22 (210) 237274  
 (151) 2006 02 02

(732) GAP (ITM) INC., San Francisco, US.

(540) GAP

(510), (511) **18** skóra i imitacje skóry, wyroby z tych materiałów nie objęte innymi klasami, walizy, kufty i torby podróżne, parasole, parasole przeciwsłoneczne, laski, nosidła na plecach, torby sportowe, torby z wzorzystych (haftowanych) tkanin, torby plecione, plecaki, torby na ramię, portfele, sakiewki, portmonetki, torebki damskie, torby rowerowe, **25** ubrania, obuwie, nakrycia głowy.

(111) **171136** (220) 2001 07 13 (210) 238224  
(151) 2006 02 06

(732) „DRAMERS” S.A. z.p.ch., Poznań, PL.

(540) endy

(510), (511) **03** olejki aromatyczne, kosmetyczne, kosmetyki do brwi, preparaty do demakijażu, dezodoranty osobiste, perfumy, wody kolońskie, toaletowe, zestawy kosmetyków, lakiery do paznokci, lakiery do włosów, maseczki kosmetyczne, mleczko kosmetyczne, mydła toaletowe, przeciwpotowe, dezodorujące, do golenia, pomadki do ust, puder kosmetyczny, szampony, pasty do zębów, **05** preparaty do celów weterynaryjnych, preparaty do mycia zwierząt, dezodoranty nie do użytku osobistego, herbicydy, fungicydy, lepy na muchy, środki owadobójcze, odstraszczone owady, środki przeciwpasożytnicze i przeciwinsektowe, środki do oczyszczania i odświeżania powietrza, środki dezynfekcyjne.

(111) **171137** (220) 2001 07 13 (210) 238227  
(151) 2006 02 06

(732) „DRAMERS” S.A. z.p.ch., Poznań, PL.

(540) newmistic

(510), (511) **03** olejki aromatyczne, kosmetyczne, kosmetyki do brwi, preparaty do demakijażu, dezodoranty osobiste, perfumy, wody kolońskie, toaletowe, zestawy kosmetyków, lakiery do paznokci, lakiery do włosów, maseczki kosmetyczne, mleczko kosmetyczne, mydła toaletowe, przeciwpotowe, dezodorujące, do golenia, pomadki do ust, puder kosmetyczny, szampony, pasty do zębów, **05** preparaty do celów weterynaryjnych, preparaty do mycia zwierząt, dezodoranty nie do użytku osobistego, herbicydy, fungicydy, lepy na muchy, środki owadobójcze, odstraszczone owady, środki przeciwpasożytnicze i przeciwinsektowe, środki do oczyszczania i odświeżania powietrza, środki dezynfekcyjne.

(111) **171138** (220) 2001 08 24 (210) 240051  
(151) 2006 01 03 (441) 2002 02 25

(732) „Sky Adventure” Jarosław Woszkowski, Katowice, PL.

(540)



Kolor znaku: granatowy, biały, błękitny

(531) 18.5, 26.4, 27.5, 29.1

(510), (511) **12** balony aerostatyczne, balony powietrzne, sterowce, statki powietrzne, **35** agencja reklamowa, badania opinii publicznej dla firm, organizowanie wystaw w celach handlowych lub reklamowych, publikowanie tekstów reklamowych, rozpowszechnianie materiałów reklamowych (gadżety, ulotki, prospekty, druki), reklama, wynajmowanie powierzchni na cele reklamowe, wypożyczanie materiałów reklamowych, organizowanie targów, specjalistyczne doradztwo handlowe, **39** pośrednictwo transportowe, transport powietrzny, turystyka, zwiedzanie, usługi nawigacyjne, rezerwacja miejsc podróży, organizowanie podróży, **41** informacja o imprezach rozrywkowych, organizowanie i prowadzenie pracowni specjalistycznych, organizowanie zawodów sportowych, publikowanie tekstów innych niż teksty reklamowe, wypożyczanie sprzętu sportowego.

(111) **171139** (220) 2001 09 17 (210) 240782  
(151) 2006 02 10 (441) 2002 03 25

(732) „ERA” Spółka z ograniczoną odpowiedzialnością, Chorzów, PL.

(540)



Kolor znaku: srebrny

(531) 27.5, 29.1

(510), (511) **09** meble laboratoryjne, instalacje alarmowo-sygnalizacyjne, **10** specjalistyczne meble medyczne i apteczne, **35** usługi reklamowe, **37** usługi porządkowe, naprawa pojazdów samochodowych, instalowanie systemów alarmowo-sygnalizacyjnych, **39** konwojowanie, organizacja i obsługa parkingów strzeżonych, **44** usługi medyczne, **45** usługi ochrony mienia, usługi monitoringu.

(111) **171140** (220) 2001 11 14 (210) 242914  
(151) 2006 02 14 (441) 2002 05 20

(732) NATIONAL GEOGRAPHIC SOCIETY (a District of Columbia, USA corporation), Washington, D.C., US.

(540)



Kolor znaku: żółty

(531) 26.4, 27.5

(510), (511) **38** emisja telewizyjna i radiowa, usługi emisji wąsko pasmowej i kablowej, **41** produkcja programów telewizyjnych, produkcja reportaży i programów informacyjnych.

(111) **171141** (220) 1999 07 01 (210) 204203  
(151) 2002 10 28

(732) Dolnośląskie Zakłady Przemysłu Cukierniczego ŚNIEŻKA S.A., Świebodzice, PL.

(540)



Kolor znaku: zielony, różowy, żółty, popielaty, pomarańczowy, niebieski, czarny, biały

(531) 4.3, 8.1, 29.1

(510), (511) **30** cukierki czekoladowe, karmelki owocowe, mleczne cukierki i karmelki, czekolady;

(111) **171142** (220) 1999 06 16 (210) 203494  
(151) 2006 02 01

(732) REFLEX Sp. z o.o., Wrocław, PL.

(540) reflex

(510), (511) **09** dzwonki elektryczne alarmowe, gwizdki ostrzegawcze alarmowe, alarmy antywłamaniowe, alarmy dźwiękowe, alarmy pożarowe, wykrywacze dymu, **12** amortyzatory do samochodów, łańcuchy do samochodów, nadwozia do samochodów, opony do samochodów, rolety do samochodów, samochody osobowe, zderzaki samochodowe, **37** czyszczenie budynków, sprzątanie budynków, sprzątanie poddaszy i strychów, deratyzacja, dezynfekcja, malowanie pomieszczeń, mycie i czyszczenie okien, pomoc w przypadku awarii pojazdów, zabezpieczanie przed korozją pojazdów, smarowanie pojazdów, instalowanie i naprawa alarmów przeciwpożarowych i przeciwlamaniowych, konserwacja i naprawa sejfów, **45** agencja zajmująca się pilnowaniem w nocy, doradztwo w sprawach bezpieczeństwa, ochrona cywilna, eskorta, ochrona osobista, ochrona mienia.

(111) **171143** (220) 2001 03 27 (210) 233504  
(151) 2006 01 10

(732) BSH Bosch und Siemens Hausgeräte GmbH, München, DE.  
(540)



(531) 24.17, 27.5

(510), (511) **07** urządzenia i wyposażenie gospodarstwa domowego i kuchenne (zawarte w tej klasie), w szczególności elektryczne urządzenia i wyposażenie kuchenne, w tym maszyny siekające, mieszające i ugniatające, maszyny wytłaczające, sokowniki, sokowirówki, młynki, krajalnice, krajarki, narzędzia napędzane elektrycznie, elektryczne otwieracze do puszek, ostrzarki do noży, jak również maszyny i urządzenia służące do przyrządzania napojów i/lub jedzenia, elektryczne urządzenia do usuwania odpadków, w tym mieszkarki i zagęszczacze do odpadków, maszyny do mycia naczyń, elektryczne maszyny i urządzenia do czyszczenia bielizny i odzieży, w tym pralki, suszarki wirnikowe, prasy do prasowania, urządzenia do prasowania, elektryczne wyposażenie czyszczące do stosowania w gospodarstwie domowym, w tym urządzenia do czyszczenia okien i obuwia, odkurzacze, części do wyżej wymienionych towarów zawarte w tej klasie, w szczególności węże, przewody, rury, filtry do kurzu i worki filtrujące do odkurzaczy, **09** sprzęt i urządzenia elektryczne (zawarte w tej klasie), w szczególności żelazka, urządzenia zdalnego sterowania, urządzenia sygnalizacyjne, urządzenia nadzorujące i monitorujące do urządzeń i wyposażenia gospodarstwa domowego i kuchennego, zapisane i nie zapisane odczytywane maszynowo nośniki danych dla urządzeń gospodarstwa domowego, sprzęt elektryczny do wydawania napojów lub jedzenia, automaty sprzedające, urządzenia do przetwarzania danych i programy do przetwarzania danych do kontroli i obsługi urządzeń gospodarstwa domowego, części do wyżej wymienionych towarów zawarte w tej klasie, **11** urządzenia grzewcze, urządzenia wytwarzające parę wodną oraz urządzenia do gotowania, w szczególności piece, aparaty do gotowania, pieczenia, smażenia, grillowania, opiekania, rozmrażania i utrzymywania ciepła, elementy grzejne nurkowe, garnki do gotowania z zintegrowanym ogrzewaniem, urządzenia mikrofalowe, urządzenia do przygotowywania herbaty i kawy, urządzenia chłodzące, w szczególności urządzenia do głębokiego zamrażania, urządzenia do produkcji lodu, urządzenia do produkcji lodów, suszarki, suszarki do prania, suszarki bębnowe do prania, suszarki do rąk, suszarki do włosów, urządzenia wentylacyjne, w szczególności wentylatory, urządzenia do filtrowania oparów, urządzenia do nawiewu powietrza, urządzenia wyciągowe, urządzenia do pochłaniania tłuszczów, urządzenia klimatyzacyjne oraz urządzenia do poprawiania jakości powietrza, nawilżacze powietrza, urządzenia instalacji wodnej, jak również wyposażenie sanitarne, w szczególności osprzęt wyposażenia instalacji parowej, powietrznej oraz wodnej, urządzenia do ciepłej wody, ogrzewacze pojemnościowe i przepływowe, zlewy kuchenne, pompy ciepłe, maszyny do produkcji lodów, części do wszystkich wymienionych wyżej towarów zawarte w tej klasie.

(111) **171144** (220) 2001 12 20 (210) 244513  
(151) 2006 02 01 (441) 2002 07 01  
(732) PH AUTO-SAM Maciej Krzyżaniak, Łódź, PL.  
(540)



Kolor znaku: biały, niebieski

(531) 18.3, 26.11, 27.5, 29.1

(510), (511) **01** płyny do chłodziw, płyny hamulcowe, płyny hydrauliczne, kleje nie do papieru, **02** farby, lakiery, rozcieńczalniki, **03** płyny do spryskiwaczy, środki do pielęgnacji samochodów, **04** oleje, **07** samochodowe części elektryczne to w szczególności alternatory, rozruszniki, i części do nich, świece zapłonowe, systemy elektryczne, centralki, czujniki, sondy, lambda, silniki elektryczne wraz z całym podzespołami, elementy zapłonów samochodowych, łożyska, fil-

try, paski klinowe i rozrządu, tłumiki, **09** akumulatory, **11** reflektory samochodowe, lampy tylne i kierunkowskazów, oświetlenie dodatkowe nie montowane fabrycznie ale dopuszczalne przez przepisy ruchu drogowego, żarówki, **12** oblachowanie pojazdów, lusterka wsteczne, szyby samochodowe, klocki i szczęki hamulcowe, opony, resory, sprężyny, elementy zawieszenia, amortyzatory, artykuły wyposażenia wnętrza samochodu, dodatkowe elementy wyposażenia nie montowane seryjnie w samochodach, **37** mechanika pojazdowa, elektromechanika pojazdowa, wymiana opon, mycie samochodów.

(111) **171145** (220) 2002 02 05 (210) 246088  
(151) 2006 02 21 (441) 2002 08 12  
(732) B&Q PLC, Eastleigh, GB.  
(540)



(531) 27.5

(510), (511) **07** maszyny i obrabiarki, **08** narzędzia i przyrządy ręczne sterowane.

(111) **171146** (220) 2002 03 08 (210) 247400  
(151) 2006 01 16 (441) 2002 09 09  
(732) Przedsiębiorstwo Wielobranżowe „VET-AGRO” Spółka z o.o., Lublin, PL.

(540) vetadorm

(510), (511) **03** kosmetyki dla zwierząt, **05** dodatki do pasz do celów leczniczych, farmaceutyki, leki weterynaryjne, preparaty do celów medycznych lub weterynaryjnych, **31** dodatki do pasz do celów nieleczniczych, pasze, pokarm dla zwierząt, pokarm dla ptaków, **44** hodowla zwierząt, pomoc weterynaryjna.

(111) **171147** (220) 2002 04 29 (210) 249909  
(151) 2006 02 01 (441) 2002 11 04  
(732) Rolno-Spożywczy Rynek Hurtowy „Giełda Elbląska” S.A., Elbląg, PL.  
(540)



Kolor znaku: czarny, złoty

(531) 5.7, 18.3, 26.1, 27.5, 29.1

(510), (511) **35** doradztwo w zakresie działalności związanej z prowadzeniem interesów i zarządzaniem, reklama, badanie rynków produktów rolnych i ogrodniczych, **36** zarządzanie majątkiem własnym i administrowanie, wynajem nieruchomości własnych i dzierżawionych, **39** składowanie, magazynowanie i przechowywanie towarów, **41** prowadzenie kursów zawodowych, **42** prowadzenie prac badawczo-rozwojowych w dziedzinie nauk ekonomicznych i przyrodniczych.

(111) **171148** (220) 2002 05 15 (210) 250361  
(151) 2006 02 24 (441) 2002 11 18  
(732) NOMI S.A., Kielce, PL.  
(540)



(531) 24.17, 27.5

(510), (511) **06** sejfy, **07** wiertarki elektryczne: ręczne, stołowe, wiertarko-wkrętarki akumulatorowe, szlifierki elektryczne: kątowe,

oscylacyjne, mimośrodowe, taśmowe, stołowe, delta, taśmowo-tarczowe, multizłifierka elektryczna, wyrzynarka akumulatorowa, piły elektryczne: stołowe, tarczowe, ukosowe, młoty udarowe pneumatyczne, strugi stołowe elektryczne, polerki elektryczne, **08** zszywacze, opalarki, pistolety do gwoździ, imadła, **09** lutownice elektryczne, baterie do elektronarzędzi.

(111) **171149** (220) 2002 08 09 (210) 253919  
 (151) 2006 02 07 (441) 2003 02 10  
 (732) Przedsiębiorstwo Produkcyjno-Handlowe „KOVIS”  
 Spółka z o.o., Kotuń, PL.  
 (540)



Kolor znaku: czarny, zielony, czerwony  
 (531) 26.1, 27.5, 29.1  
 (510), (511) **30** wyroby cukiernicze: ciasta, ciastka, słodczyce, wafle, czekolada, cukierki, lody spożywcze.

(111) **171150** (220) 2002 08 13 (210) 254063  
 (151) 2006 01 25 (441) 2003 02 24  
 (732) Centrum Masażu MA-URI ORANUI Marek Sułkowski,  
 Warszawa, PL.  
 (540)



(531) 26.1, 26.7, 27.5  
 (510), (511) **44** masaż.

(111) **171151** (220) 2003 09 26 (210) 270428  
 (151) 2006 01 27 (441) 2004 04 05  
 (732) Firma Cukiernicza „Solidarność - rok założenia 1952”  
 Spółka z ograniczoną odpowiedzialnością, Lublin, PL.  
 (540)



(531) 5.3.11, 5.7.6, 26.3.1, 27.5.1  
 (510), (511) **30** wyroby cukiernicze, słodczyce, wyroby czekoladowe, galanteria czekoladowa, czekoladki nadziewane, ciastka, lody.

(111) **171152** (220) 2005 01 28 (210) 290448  
 (151) 2006 02 06 (441) 2005 05 02  
 (732) ZAKŁADY FARMACEUTYCZNE POLPHARMA S.A., Starogard  
 Gdański, PL.  
 (540) STERIPROST  
 (510), (511) **05** preparat farmaceutyczny - steroid stosowany z przepisu lekarza w leczeniu prostaty.

(111) **171153** (220) 2002 09 19 (210) 255253  
 (151) 2006 02 06 (441) 2003 03 24  
 (732) Związek Pracodawców Przemysłu Piwowarskiego w Polsce  
 - Browary Polskie, Warszawa, PL.

(540)



Kolor znaku: czarny, złoto-zielony  
 (531) 5.3, 26.11, 27.5, 29.1  
 (510), (511) **35** doradztwo w zakresie organizowania i kierowania działalnością gospodarczą, reklama, usługi w zakresie informacji dotyczącej sprzedaży i marketingu, **39** usługi w zakresie informacji dotyczącej dystrybucji, **41** organizowanie i prowadzenie seminariów.

(111) **171154** (220) 2002 09 27 (210) 255619  
 (151) 2006 02 01 (441) 2003 04 07  
 (732) Mitsubishi Shoji Kaisha Ltd., Tokio, JP.  
 (540)

# MITSUBISHI

(531) 27.5  
 (510), (511) **36** usługi brokerów ubezpieczeniowych, konsultacje w zakresie ubezpieczeń, informacja o ubezpieczeniach, zawieranie ubezpieczeń, usługi aktuaryjne, reasekuracja, usługi dotyczące świadczeń emerytalnych, ubezpieczenia osobiste dotyczące obciążeń na kartach kredytowych, analizy finansowe, finansowe usługi kliringowe, zarządzanie finansami, planowanie finansów, wycena finansowa, usługi finansowe, finansowanie zakupów leasingowych, finansowanie pożyczek, usługi brokerskie dotyczące transakcji giełdowych terminowych, transakcji opcyjnych, transakcji swapowych, umów dotyczących stawek transakcji terminowych i innych produktów finansowych, konsultacje finansowe, informacja finansowa, finansowanie sprzedaży ratalnej, doradztwo dotyczące strategii finansowej w odniesieniu do podatków międzynarodowych, leasing nieruchomości, leasing gospodarstw rolnych, bankowość, usługi brokerskie, organizowanie funduszy na cele charytatywne, elektroniczny transfer funduszy, organizowanie zbiórek, usługi agencji celnych, usługi agencji ściągania należności, wymiana pieniędzy, wymiana walut, factoring, usługi powiernicze, wycena i szacowanie do celów podatkowych, lokaty kapitału, usługi gwarancyjne, kredyty ratalne, inwestycje kapitałowe, emisja czeków podróży weryfikacja czeków, pożyczki pod zastaw, usługi banków hipotecznych, tworzenie funduszy, usługi sejfów depozytowych, sprzedaż na kredyt, usługi banków oszczędnościowych, usługi brokerskie dotyczące papierów wartościowych, maklerstwo giełdowe, usługi dotyczące kaucji, usługi powiernicze, finansowa ocena studium przedinwestycyjnego, doradztwo finansowe dotyczące spółek joint venture, doradztwo finansowe dotyczące inwestycji bezpośrednich, przyjmowanie w depozyt kosztowności, zarządzanie portfelami papierów wartościowych, przeprowadzanie i gwarantowanie emisji papierów wartościowych, oferowanie do subskrypcji lub do sprzedaży papierów wartościowych, sprzedaż, nabywanie lub maklerstwo dotyczące papierów wartościowych, deponowanie papierów wartościowych i doradztwo finansowe dotyczące fuzji i przejęć oraz wszystkie inne usługi zwyczajowo świadczone przez bank inwestycyjny i bank akceptacyjny, pożyczki pod hipotekę, obsługa kart kredytowych, obsługa bankomatów, usługi agencji kredytowych, obsługa kart debetowych, wycena antyków, wycena dzieł sztuki, wycena znaczków, wycena biżuterii, wycena numizmatów, usługi lombardów, notowania giełdowe, wystawianie poręczeń, emisja kuponów wartościowych, zarządzanie nieruchomościami, wycena nieruchomości, usługi biur zajmujących się czasowym zakwaterowaniem, zarządzanie apartamentowcami, wynajem apartamentów, wynajem mieszkań, usługi agentów mieszkaniowych, usługi agencji nieruchomości, usługi agencji pośrednictwa handlu posiadłościami, usługi brokerskie dotyczące nieruchomości, usługi w zakresie pobierania czynszu.

(111) **171155** (220) 2002 09 27 (210) 255620  
 (151) 2006 02 01 (441) 2003 04 07  
 (732) Mitsubishi Shoji Kaisha Ltd., Tokio, JP.

(540)



(531) 26.4

(510), (511) **36** usługi brokerów ubezpieczeniowych, konsultacje w zakresie ubezpieczeń, informacja o ubezpieczeniach, zawieranie ubezpieczeń, usługi aktuarialne, reasekuracja, usługi dotyczące świadczeń emerytalnych, ubezpieczenia osobiste dotyczące obciążeń na kartach kredytowych, analizy finansowe, finansowe usługi kliringowe, zarządzanie finansami, planowanie finansów, wycena finansowa, usługi finansowe, finansowanie zakupów leasingowych, finansowanie pożyczek, usługi brokerskie dotyczące transakcji giełdowych terminowych, transakcji opcyjnych, transakcji swapowych, umów dotyczących stawek transakcji terminowych i innych produktów finansowych, konsultacje finansowe, informacja finansowa, finansowanie sprzedaży ratalnej, doradztwo dotyczące strategii finansowej w odniesieniu do podatków międzynarodowych, leasing nieruchomości, leasing gospodarstw rolnych, bankowość, usługi brokerskie, organizowanie funduszy na cele charytatywne, elektroniczny transfer funduszy, organizowanie zbiórek, usługi agencji celnych, usługi agencji ściągania należności, wymiana pieniędzy, wymiana walut, factoring, usługi powiernicze, wycena i szacowanie do celów podatkowych, lokaty kapitału, usługi gwarancyjne, kredyty ratalne, inwestycje kapitałowe, emisja czeków podróżnych weryfikacja czeków, pożyczki pod zastaw, usługi banków hipotecznych, tworzenie funduszy, usługi sejfów depozytowych, sprzedaż na kredyt, usługi banków oszczędnościowych, usługi brokerskie dotyczące papierów wartościowych, maklerstwo giełdowe, usługi dotyczące kaucji, usługi powiernicze, finansowa ocena studium przedinwestycyjnego, doradztwo finansowe dotyczące spółek joint venture, doradztwo finansowe dotyczące inwestycji bezpośrednich, przyjmowanie w depozyt kosztowności, zarządzanie portfelami papierów wartościowych, przeprowadzanie i gwarantowanie emisji papierów wartościowych, oferowanie do subskrypcji lub do sprzedaży papierów wartościowych, sprzedaż, nabywanie lub maklerstwo dotyczące papierów wartościowych, deponowanie papierów wartościowych i doradztwo finansowe dotyczące fuzji i przejęć oraz wszystkie inne usługi zwyczajowo świadczane przez bank inwestycyjny i bank akceptacyjny, pożyczki pod hipotekę, obsługa kart kredytowych, obsługa bankomatów, usługi agencji kredytowych, obsługa kart debetowych, wycena antyków, wycena dzieł sztuki, wycena znaczków, wycena biżuterii, wycena numizmatów, usługi lombardów, notowania giełdowe, wystawianie poręczeń, emisja kuponów wartościowych, zarządzanie nieruchomościami, wycena nieruchomości, usługi biur zajmujących się czasowym zakwaterowaniem, zarządzanie apartamentowcami, wynajem apartamentów, wynajem mieszkań, usługi agentów mieszkaniowych, usługi agencji nieruchomości, usługi agencji pośrednictwa handlu posiadłościami, usługi brokerskie dotyczące nieruchomości, usługi w zakresie pobierania czynszu.

(111) **171156** (220) 2002 10 11 (210) 256180  
(151) 2006 02 01 (441) 2003 04 22  
(732) Woolworths plc, London, GB.

(540) LADYBIRD

(510), (511) **24** tekstylia i wyroby włókiennicze nie ujęte w innych klasach, narzuty na łóżka i obrusy, **25** odzież, obuwie, nakrycia głowy, **28** gry i zabawki, artykuły sportowe i gimnastyczne nie ujęte w innych klasach, ozdoby choinkowe.

(111) **171157** (220) 2002 10 14 (210) 256241  
(151) 2006 02 22 (441) 2003 04 22  
(732) Fabryka Mebli Biurowych „MARO” Spółka z o.o., Komorniki, PL.  
(540)



Kolor znaku: niebieski, beżowy (kolor drewna)  
(531) 21.1, 27.5, 29.1

(510), (511) **20** meble biurowe, barki ruchome, biblioteki - półki, biurka, bufety, dekoracje przestawne (stojakowe) - przenośne, drzwi do mebli, gabloty, meble do kartotek, kontenery - szafki do biurek, krzesła, ławy, meblowe przegrody drewniane, meble biurowe w zestawach, półki meblowe, parawany meblowe, półki magazynowe, regały, stanowiska maszyn liczących, stoiska wystawowe, stoły, stoliki pod komputery, stolarstwo meblowe, wyroby stolarskie meblowe.

(111) **171158** (220) 2002 10 14 (210) 256242  
(151) 2006 02 22 (441) 2003 04 22  
(732) Fabryka Mebli Biurowych „MARO” Spółka z o.o., Komorniki, PL.  
(540)



Kolor znaku: beżowy, żółty, niebieski, czerwony  
(531) 21.1, 27.5, 29.1

(510), (511) **20** meble biurowe, barki ruchome, biblioteki - półki, biurka, bufety, dekoracje przestawne (stojakowe) - przenośne, drzwi do mebli, gabloty, meble do kartotek, kontenery - szafki do biurek, krzesła, ławy, meblowe przegrody drewniane, meble biurowe w zestawach, półki meblowe, parawany meblowe, półki magazynowe, regały, stanowiska maszyn liczących, stoiska wystawowe, stoły, stoliki pod komputery, stolarstwo meblowe, wyroby stolarskie meblowe.

(111) **171159** (220) 2002 11 13 (210) 257420  
(151) 2006 01 30 (441) 2003 05 19  
(732) Przedsiębiorstwo Produkcyjno-Handlowe „BIOFLUID”  
Spółka Jawna Wojciech Piasecki, Zbigniew Piasecki, Włodzimierz  
Bargiełowski, Górki Małe, PL.  
(540) SKIPPER TEA  
(510), (511) **05** herbaty lecznicze, **30** herbaty zwykłe.

(111) **171160** (220) 2002 11 19 (210) 257665  
(151) 2006 01 02 (441) 2003 06 02  
(732) Mary Kay Inc., Addison, US.  
(540)



(531) 27.5

(510), (511) **03** preparaty wybielające i inne substancje stosowane w praniu, preparaty czyszczące, nabłyszczające, szorujące i ściernie, mydła, wyroby perfumeryjne, olejki eteryczne, kosmetyki, lotiony do pielęgnacji włosów, preparaty do czyszczenia zębów, **04** oleje i tłuszcze przemysłowe, smary, mieszaniny zwilżające i wiążące pyły, paliwa (w tym spirytus silnikowy) oraz produkty oświetleniowe, świece i knoty oświetleniowe.

(111) **171161** (220) 2004 05 04 (210) 280314  
(151) 2006 02 20 (441) 2004 08 09  
(732) Wytwórnia Makaronu Domowego „POL-MAK” Sp. z o.o.,  
Ludwin Kol., PL.  
(540)



Kolor znaku: biały, czerwony  
(531) 26.4.2, 27.5.1, 29.1.12  
(510), (511) **30** makarony.



(111) **171162** (220) 2004 05 04 (210) 280315  
 (151) 2006 02 20 (441) 2004 08 09  
 (732) Wytwórnia Makaronu Domowego „POL-MAK” Sp. z o.o.,  
 Ludwin Kol., PL.  
 (540)



Kolor znaku: niebieski, biały, czerwony  
 (531) 26.4.2, 27.5.1, 29.1.13  
 (510), (511) **30** makarony.

(111) **171163** (220) 2004 05 04 (210) 280316  
 (151) 2006 02 20 (441) 2004 08 09  
 (732) Wytwórnia Makaronu Domowego „POL-MAK” Sp. z o.o.,  
 Ludwin Kol., PL.  
 (540)



Kolor znaku: biały, czerwony  
 (531) 26.4.2, 27.5.1, 29.1.12  
 (510), (511) **30** makarony.

(111) **171164** (220) 2004 10 28 (210) 287155  
 (151) 2006 05 08 (441) 2005 02 07  
 (732) „DOSPEL” Spółka z o.o., Częstochowa, PL.  
 (540) tornado

(510), (511) **06** budowlane materiały metalowe, drobne wyroby żelazne i metalowe, rury i rurki metalowe, materiały blacharskie dla budownictwa, materiały zbrojeniowe dla budownictwa metalowe, daszki budowlane metalowe, deflektory kominowe metalowe, haki metalowe, zaciski do rur lub kabli metalowe, kolanka do rur metalowe, kształtki rurowe rozgałęziowe metalowe, okucia metalowe, uchwyty i haki ścienne do mocowania rur metalowe, śruby metalowe, zaciski i klamry metalowe, opaski i haki do zamocowania kabli lub rur metalowe, zasuwki, rury i przewody do instalacji centralnego ogrzewania, przewody metalowe do instalacji wentylacji i klimatyzacji, złączki do rur metalowe, kołnierze metalowe, kominy metalowe, kratki ochronne metalowe, nasady kominowe metalowe, opaski i obejmy metalowe, osłony do rur metalowe, armatura do przewodów metalowa, przewody i rurociągi metalowe, zawory inne niż części maszyn metalowe, kominowe trzony metalowe, przewody instalacyjne rurowe rozgałęźne metalowe, **07** urządzenia kuchenne elektryczne, urządzenia i maszyny do ssania powietrza, mechanizmy napędowe inne niż do pojazdów lądowych, dmuchawy jako maszyny, dmuchawy do sprężania, zasysania i transportu gazu, filtry jako części maszyn lub silników, filtry jako wkłady do maszyn filtrujących, formy do maszyn, regulatory jako części maszyn, regulatory prędkości obrotów do maszyn i silników, silniki elektryczne inne niż do pojazdów lądowych, silniki inne niż do pojazdów lądowych, sprężarki, wentylatory do silników, wtryskarki, wymienniki ciepła jako części maszyn, maszyny do nadmuchu, pompy jako maszyny, **11** urządzenia i instalacje do oświetlania, urządzenia i instalacje do chłodzenia i ogrzewania, podgrzewacze wody, grzejniki elektryczne, grzejniki, elementy grzejne, termowentylatory, wentylatory, wentylatory kanałowe, wymienniki ciepła, wyciągi wentylacyjne i kominowe, wentylatory sufitowe, aparatura, urządzenia i instalacje do wentylacji i klimatyzacji, dmuchawy jako części instalacji do nawiewu, filtry jako części instalacji domowych lub przemysłowych, filtry powietrza do klimatyzacji, przewody jako części instalacji sanitarnych, reparaury ciepła, suszarki do włosów, aparatura do suszenia, lampy oświetleniowe, oprawki żarówek do lamp elektrycznych, sprzęt kuchenny elektryczny, regulatory do wyciągów w ogrzewnictwie,

ogrzewacze stóp elektryczne lub nieelektryczne, kanały kominowe, aparatura i urządzenia do oczyszczania powietrza, instalacje i urządzenia do odświeżania, urządzenia i instalacje do suszenia, **17** izolatory do przewodów, materiały filtracyjne jako półprodukty w postaci pianki lub folii z tworzyw sztucznych, giętkie przewody i rury niemetalowe, osłony i złączki niemetalowe do rur, pierścienie uszczelniające, uszczelki, materiały uszczelniające, materiały ciepłochronne, materiały dźwiękoszczelne, folie metalowe izolacyjne, materiały izolacyjne, **19** materiały budowlane niemetalowe, rury sztywne niemetalowe, kominowe nasady i deflektory niemetalowe, kominowe przedłużacze i trzony niemetalowe, kominy niemetalowe, kraty niemetalowe, rury spustowe i wodociągowe niemetalowe, rynny niemetalowe, betonowe elementy budowlane, rury kamionkowe, kanały (dukt) niemetalowe dla instalacji wentylacyjnych i klimatyzacyjnych, konstrukcyjne elementy niemetalowe dla budownictwa, kształtki rurowe rozgałęziowe niemetalowe, kształtowniki niemetalowe, **20** kratki ochronne niemetalowe i zawory niemetalowe inne niż części maszyn, zaciski niemetalowe do rur i kabli, kraty kominowe, uchwyty i zaciski z tworzyw sztucznych do kabli lub rur, **35** zgrupowanie na rzecz osób trzecich różnych towarów pozwalające nabywcy wygodnie oglądać i kupować te towary na stronie Web dotyczącej sprzedaży różnorodnych towarów, zgrupowanie na rzecz osób trzecich różnych towarów pozwalające nabywcy wygodnie oglądać i kupować te towary w sklepie wielobranżowym i hurtowni wielobranżowej, komputerowe zarządzanie plikami, organizowanie wystaw w celach handlowych lub reklamowych, pokazy towarów, promocja sprzedaży dla osób trzecich, reklama za pośrednictwem sieci komputerowej, reklamy, usługi zaopatrzenia osób trzecich jako zakupy produktów i usług dla innych przedsiębiorstw, zarządzanie działalnością artystyczną.

(111) **171165** (220) 2005 06 13 (210) 296385  
 (151) 2006 04 19 (441) 2005 09 19  
 (732) „EUROPEEN OPTICS” Sp. z o.o., Piastów, PL.  
 (540) SOFT VISION

(510), (511) **09** soczewki kontaktowe, okulary przeciwsłoneczne, okulary optyczne, oprawki do okularów, szkła do okularów optyczne i przeciwsłoneczne.

(111) **171166** (220) 2005 06 13 (210) 296386  
 (151) 2006 04 19 (441) 2005 09 19  
 (732) „EUROPEEN OPTICS” Sp. z o.o., Piastów, PL.  
 (540) EASY VISION

(510), (511) **09** soczewki kontaktowe, okulary przeciwsłoneczne, okulary optyczne, oprawki do okularów, szkła do okularów optyczne i przeciwsłoneczne.

(111) **171167** (220) 2002 11 20 (210) 257696  
 (151) 2006 01 04 (441) 2003 06 02  
 (732) Specjalistyczne Przedsiębiorstwo Rolno-Przetwórcze „GAL”  
 L.P.M.Ł. Marek Spółka jawna, Poznań, PL.

(540) hyperosedat  
 (510), (511) **05** leki, środki dezynfekcyjne, środki pomocnicze do użytku medycznego, dietetyczne środki medyczne, materiały opatrunkowe, żywność dla niemowląt, materiały do plombowania zębów, masa odciskowa do celów dentystrycznych, pieluszki jednorazowe dla chorych z brakiem kontroli czynności fizjologicznych.

(111) **171168** (220) 2002 11 20 (210) 257697  
 (151) 2006 01 04 (441) 2003 06 02  
 (732) Specjalistyczne Przedsiębiorstwo Rolno-Przetwórcze „GAL”  
 L.P.M.Ł. Marek Spółka jawna, Poznań, PL.

(540) linimer  
 (510), (511) **05** leki, środki dezynfekcyjne, środki pomocnicze do użytku medycznego, dietetyczne środki medyczne, materiały opatrunkowe, żywność dla niemowląt, materiały do plombowania zębów, masa odciskowa do celów dentystrycznych, pieluszki jednorazowe dla chorych z brakiem kontroli czynności fizjologicznych.

(111) **171169** (220) 2003 02 03 (210) 260536  
 (151) 2006 02 06 (441) 2003 08 11  
 (732) The Procter & Gamble Company, Cincinnati, US.

(540) ACTIVE DAY

(510), (511) **16** pieluszki jednorazowe z papieru i/lub celulozy.(111) **171170** (220) 2003 02 05 (210) 260631

(151) 2006 02 02 (441) 2003 08 11

(732) The Procter &amp; Gamble Company, Cincinnati, US.

(540)



(531) 27.5.1

(510), (511) **03** mydła toaletowe, środki perfumeryjne, olejki eteryczne, kosmetyki, zapachowe artykuły toaletowe, preparaty do oczyszczania, pielęgnacji i upiększania skóry, owłosionej skóry głowy i włosów, dezodoranty do użytku osobistego.(111) **171171** (220) 2005 03 14 (210) 292420

(151) 2006 05 15 (441) 2005 06 27

(732) NALEWKI Z TRADYCIĄ Spółka z o.o., Warszawa, PL.

(540) sekret mnicha

(510), (511) **05** artykuły spożywcze i napoje przeznaczone do celów leczniczych, w tym wyroby i napoje alkoholowe, **32** piwo, napoje bezalkoholowe, wody mineralne i gazowane, napoje owocowe i soki owocowe, syropy, **33** wyroby i napoje alkoholowe.(111) **171172** (220) 2005 06 24 (210) 296974

(151) 2006 03 06 (441) 2005 10 03

(732) ZAKŁADY FARMACEUTYCZNE „POLPHARMA” S.A., Starogard Gdański, PL.

(540) FLUCOMAX

(510), (511) **05** produkty farmaceutyczne.(111) **171173** (220) 2003 02 05 (210) 260641

(151) 2006 02 02 (441) 2003 08 11

(732) Przedsiębiorstwo Usługowo-Produkcyjne „HOLBEX” Spółka z o.o., Stara Iwiczna, PL.

(540) ARTREUM

(510), (511) **05** produkty farmaceutyczne, środki dietetyczne do użytku medycznego i leczniczego.(111) **171174** (220) 2003 02 07 (210) 260750

(151) 2006 02 09 (441) 2003 08 11

(732) EUROPLANT PHYTOPHARM Spółka z o.o., Klęka, PL.

(540) cardiocur

(510), (511) **05** leki, preparaty farmaceutyczne, herbaty do celów leczniczych, **30** herbaty ziołowe.(111) **171175** (220) 2003 02 13 (210) 260969

(151) 2006 02 27 (441) 2003 08 25

(732) DAEWOO ELECTRONICS CORPORATION, Seoul, KR.

(540)



(531) 27.5.1

(510), (511) **07** maszyny i obrabiarki, silniki (z wyjątkiem silników do pojazdów lądowych), mechanizmy sprzęgania i napędu (z wyjątkiem stosowanych w pojazdach lądowych), pralki, odkurzacze, szczotki obsługiwane elektrycznie, **09** urządzenia i przyrządy naukowe, żeglarskie, geodezyjne, fotograficzne, kinematograficzne, optyczne, wagowe, pomiarowe, sygnalizacyjne, kontrolne (nadzorujące), do ratowania życia, do celów dydaktycznych, urządzenia do przewodzenia, przełączania, przetwarzania, akumulowania, regulowania i kontrolowania elektryczności, urządzenia do nagrywania,transmisji lub reprodukcji dźwięku lub obrazu, magnetyczne nośniki danych, dyski do nagrywania, sprzęt przetwarzający dane i komputery, komputerowe urządzenia peryferyjne, monitory komputerowe, żelazka elektryczne, radia, odbiorniki audio i video, odtwarzacze CD, magnetofony, głośniki, odtwarzacze DVD, magnetowidy, telewizory, maszyny i urządzenia telekomunikacyjne, telefony, sprzęt do komunikacji bezprzewodowej, monitory LCD, wyświetlacze plazmowe, maszyny i urządzenia zasilane elektronicznie oraz części do nich, **11** urządzenia do oświetlania, ogrzewania, wytwarzania pary, gotowania, chłodzenia, suszenia, wentylacji, urządzenia klimatyzacyjne, urządzenia do zasilania wodą i do celów sanitarnych, urządzenia i maszyny do oczyszczania wody, sterylizatory powietrza, urządzenia i maszyny oczyszczające powietrze, lodówki, mikrofalówki, elektryczne suszarki do prania, kotły (inne niż części maszyn), kuchenki, **37** usługi w zakresie instalacji i naprawy urządzeń elektrycznych, usługi w zakresie instalacji, konserwacji i naprawy urządzeń mechanicznych i maszyn, usługi w zakresie instalacji i naprawy sprzętu chłodzącego, grzewczego oraz sprzętu komputerowego.(111) **171176** (220) 2003 02 21 (210) 261336

(151) 2006 02 06 (441) 2003 08 25

(732) Przetwórstwo Mięсно-Wędliniarskie „STAR-PECK” Waclaw Laszczak, Bielsko-Biała, PL.

(540)

Kolor znaku: czerwony, niebieski

(531) 27.5.1, 29.1.12

(510), (511) **29** przetwory mięsne i mięso.(111) **171177** (220) 2003 02 21 (210) 261337

(151) 2006 02 06 (441) 2003 08 25

(732) Przetwórstwo Mięсно-Wędliniarskie „STAR-PECK” Waclaw Laszczak, Bielsko-Biała, PL.

(540)

Kolor znaku: czerwony, niebieski

(531) 27.5.1, 29.1.12

(510), (511) **29** przetwory mięsne i mięso.(111) **171178** (220) 2003 02 21 (210) 261349

(151) 2006 02 06 (441) 2003 08 25

(732) Société des Produits Nestlé S.A., Vevey, CH.

(540)



Kolor znaku: żółty, czerwony, biały, czarny

(531) 27.5.1, 29.1.12

(510), (511) **29** warzywa i owoce konserwowane, suszone i gotowane, ekstrakty mięsne, preparaty do przygotowywania zup, koncentraty smakowe zawarte w tej klasie, proteiny do celów spożywczych, **30** przyprawy, odwodnione przyprawy, koncentraty smakowe zawarte w tej klasie.(111) **171179** (220) 2003 02 24 (210) 261385

(151) 2006 02 01 (441) 2003 08 25

(732) „MASPEX WADOWICE” Spółka z o.o., Wadowice, PL.

(540)



Kolor znaku: czerwony i odcienie, niebieski, żółty

(531) 27.5.1, 29.1.13

(510), (511) **30** słodyczne, cukierki, cukierki z witaminami, cukierki nadziewane, cukierki twarde, drażetki czekoladowe, kawa, czekolada, kakao, herbata, wyroby zbożowe, makarony, mąka, chrupki, orzeszki arachidowe, wyroby piekarnicze, muesli, płatki zbożowe, **32** napoje bezalkoholowe, soki, nektary, syropy, wody mineralne.

(111) **171180** (220) 2003 02 24 (210) 261388

(151) 2006 02 01 (441) 2003 08 25

(732) „MASPEX WADOWICE” Spółka z o.o., Wadowice, PL.

(540) SMICKS

(510), (511) **30** słodyczne, cukierki, cukierki z witaminami, cukierki nadziewane, cukierki twarde, drażetki czekoladowe, kawa, czekolada, kakao, herbata, wyroby zbożowe, makarony, mąka, chrupki, orzeszki arachidowe, wyroby piekarnicze, muesli, płatki zbożowe, **32** napoje bezalkoholowe, soki, nektary, syropy, wody mineralne.

(111) **171181** (220) 2003 02 21 (210) 261325

(151) 2006 02 06 (441) 2003 08 25

(732) Aktieselskabet af 21. november 2001, Brande, DK.

(540) PHINK INDUSTRIES

(510), (511) **09** okulary i okulary przeciwsłoneczne, **14** biżuteria i przyrządy zegarmistrzowskie, **18** skóra i imitacje skóry oraz wyroby z tych materiałów nie ujęte w innych klasach, teczki, torby podróżne i parasolki, **25** odzież, obuwie, nakrycia głowy.

(111) **171182** (220) 2003 02 24 (210) 261414

(151) 2006 02 01 (441) 2003 08 25

(732) PZ Cussons (International) Limited, Stockport, GB.

(540)



(531) 26.11.6, 27.5.5, 29.1.8

(510), (511) **03** wyroby perfumeryjno-kosmetyczne, środki do pielęgnacji skóry twarzy i ciała, środki do pielęgnacji włosów, mydła toaletowe, środki do odświeżania jamy ustnej, pasty do zębów, środki do prania, płyny do mycia naczyń, płyny do płukania tkanin, toaletowe środki sanitarne, środki myjące, czyszczące stosowane w gospodarstwie domowym.

(111) **171183** (220) 2003 03 04 (210) 261804

(151) 2006 03 02 (441) 2003 09 08

(732) ART-FRUIT, S.L., Valencia, ES.

(540)



(531) 2.1.23, 26.1.14, 27.5.5

(510), (511) **31** rośliny zbożowe (ziarno) i produkty rolne, ogrodnicze, leśne, nie ujęte w innych klasach, zwierzęta żywe, świeże owoce i warzywa, nasiona, rośliny i kwiaty, karma dla zwierząt, sód.

(111) **171184** (220) 2003 03 08 (210) 262087

(151) 2006 02 20 (441) 2003 09 22

(732) TIM Spółka Akcyjna, Bielsko-Biała, PL.

(540) Segreti dell' Antica Roma

(510), (511) **33** napoje alkoholowe, wino.(111) **171185** (220) 2003 03 17 (210) 262260

(151) 2006 01 27 (441) 2003 09 22

(732) Grupa Handlowo Marketingowa Spółka z o.o., Chorzów, PL.

(540)



(531) 26.4.1, 27.5.1

(510), (511) **07** maszyny mające zastosowanie w produkcji cukierniczej, piekarskiej i lodziarskiej, w tym miksery, młynki, kutry, przesiewacze do mąki, dzielarki do ciasta, wywrotnice, mieszarki do ciasta, ubijaczki, **11** urządzenia do chłodzenia, pieczenia i gotowania mające zastosowanie w produkcji cukierniczej, piekarskiej i lodziarskiej, w tym witryny, lody, szafy chłodnicze, piece, komory dojrzewania ciasta, dzieże do ciasta, **16** papier i karton, folie z tworzyw sztucznych do pakowania, papier silikonowy, pudełka kartonowe i papierowe, torby, woreczki do pakowania z papieru i tworzyw sztucznych, **20** kosze niemetalowe, meble, regały, stoły, stoły metalowe, wózki meblowe, szafy metalowe, wózko-regały, pojemniki na kołach, stojaki, **21** formy do ciast, garnki, pojemniki do lodów, miski, sita, łopatkki do ciast, pojemniki z podziałką, wieszaki, patery, szczotki, wałki cukiernicze, pędzle cukiernicze, sita, szufelki, tace, wiadra, dzieże, **29** jaja suszone, mleko, wyroby z mleka, oleje jadalne, tłuszcze jadalne, galaretki, konfitury, dżemy, marmolady i powidła, pulpa owocowa, suszone lub spreparowane, daktyle, migdały, rodzynki, figi i orzechy, także orzechy i wiórki kokosowe, pestki z dyni, sezamu i słonecznika do celów spożywczych, owoce suszone, konserwowane lub kandyzowane, skórki owocowe do celów spożywczych, **30** kawa, kakao, substytuty kawy, mąki, kasze, grysiaki, kleiki spożywcze, kremy do tortów i budyniowe, ozdoby do ciast, glazury, polewy do ciast i lodów, przyprawy, drożdże, proszki i polepszacze do wyrobów piekarskich, enzymy i esencje do ciast, słodziki, słodzone, lody, miód, komponenty do produkcji lodów, ciasta w proszku i inne półprodukty cukiernicze i piekarnicze, **35** zgrupowanie na rzecz osób trzecich w hurtowniach i sklepach detalicznych, pozwalające nabywcy wygodnie je oglądać i kupować, następujących towarów: aparaty i urządzenia oświetleniowe, grzewcze i sanitarne, artykuły chemii gospodarczej i przemysłowej, artykuły kosmetyczno-sanitarne, artykuły papiernicze, materiały biurowe, meble, w tym meble biurowe, sprzęt gospodarstwa domowego w tym narzędzia, aparaty i urządzenia elektryczne, maszyny liczące, komputery i sprzęt przetwarzający dane, artykuły spożywcze pochodzenia roślinnego i zwierzęcego, używki, przyprawy, wyroby cukiernicze i piekarnicze, lody, słodzone, warzywa i owoce świeże, suszone i konserwowane, piwo, napoje, napoje alkoholowe, tytoń, artykuły dla palących, odzież, w tym odzież używana, obuwie, nakrycia głowy, wyroby skórzane, usługi w zakresie marketingu, reklamy i zarządzania, badania opinii i rynku, doradztwa w zakresie organizowania i kierowania działalnością gospodarczą, organizacja targów i wystaw w celach handlowych i reklamowych, **39** usługi transportu samochodowego, **42** doradztwo technologiczne dotyczące branży cukierniczej, lodziarskiej i piekarskiej.

(111) **171186** (220) 2003 03 20 (210) 262524

(151) 2006 02 10 (441) 2003 09 22

(732) „DRAMERS” SA z.p.ch., Poznań, PL.

(540)



Kolor znaku: jasnoniebieski, czerwony i odcienie

(531) 2.3.25, 27.5.1, 29.1.12

(510), (511) **03** dezodoranty osobiste, perfumy, wody kolońskie, wody toaletowe, zestawy kosmetyków, lakiery do włosów, mydła toaletowe, do golenia, pomadki do ust, szampony, **05** dezodoranty nie do użytku osobistego, środki owadobójcze, odstraszające owady, przeciwpasożytnicze, przeciwinsektowe, do czyszczenia i odświeżania powietrza, dezynfekcyjne.

(111) **171187** (220) 2003 04 08 (210) 263324  
 (151) 2006 03 06 (441) 2003 10 20  
 (732) Chiron S.r.l., Siena, IT.  
 (540)



Kolor znaku: zielony

(531) 2.5.2, 9.7.21, 29.1.13

(510), (511) **05** farmaceutyki, szczepionki i środki wspomagające do szczepionek.

(111) **171188** (220) 2003 04 09 (210) 263373  
 (151) 2006 02 24 (441) 2003 10 20  
 (732) Przedsiębiorstwo Produkcji Chłodniczej i Przetwórstwa Rolno-Spożywczego „ANITA” Grzegorz Mordalski, Działoszyn, PL.  
 (540) brudas  
 (510), (511) **30** lody, lody spożywcze w proszku, sorbety (lody), wafle, słodczyce, produkty zbożowe, wyroby cukiernicze, zagęszczacze do lodów jadalnych.

(111) **171189** (220) 2003 04 09 (210) 263384  
 (151) 2006 02 24 (441) 2003 10 20  
 (732) LABORATORIUM DERMAPHARM Sp. z o.o., Warszawa, PL.  
 (540) flawitol  
 (510), (511) **05** produkty farmaceutyczne i weterynaryjne, preparaty witaminowe, kosmetyki i preparaty do zewnętrznego i wewnętrznego stosowania w celach leczniczych.

(111) **171190** (220) 2003 07 18 (210) 267557  
 (151) 2006 02 09 (441) 2004 01 26  
 (732) ART-VISION Pracownia Reklamy Wizualnej Rafał Sobczak, Warszawa, PL.  
 (540)



Kolor znaku: biały, czarny, niebieski

(531) 27.5.1, 29.1.13

(510), (511) **35** usługi reklamowe.

(111) **171191** (220) 2000 03 13 (210) 215173  
 (151) 2006 03 03  
 (732) KABUSHIKI KAISHA HITACHI SEISAKUSHO (d.b.a. Hitachi, Ltd.), Tokio, JP.  
 (540) INSPIRE THE NEXT  
 (510), (511) **01** produkty chemiczne stosowane w przemyśle, pracach badawczych, fotografii jak również w rolnictwie, ogrodnictwie i leśnictwie, nie przetworzone tworzywa sztuczne, nawozy sztuczne, mieszaniny gaszące ogień, preparaty do odpuszczania i lutowania metali, produkty chemiczne do konserwowania żywności, substancje garbujące, kleje (spoiwa) stosowane w przemyśle, **06** metale nie-szlachetne i ich stopy, budowlane materiały metalowe, przenośne metalowe konstrukcje budowlane, materiały metalowe do budowy

torów kolejowych, przewody nieelektryczne i przewody drutowe z metali nieszlachetnych, drobne wyroby żelazne, pojedyncze drobne wyroby metalowe, rury i tuby metalowe, kasy pancerne, towary z metali nieszlachetnych nie ujęte w innych klasach, rudy (kruszcze), **07** maszyny i obrabiarki, silniki (z wyjątkiem stosowanych w pojazdach lądowych), mechanizmy sprzęgania i napędu (z wyjątkiem stosowanych w pojazdach lądowych), mechaniczne narzędzia rolnicze, inkubatory do jaj, **08** narzędzia i przyrządy (ręcznie sterowane), wyroby nożownicze, broń ręczna, ostrza (maszynki do golenia), **09** urządzenia i przyrządy: naukowe, żeglarskie, geodezyjne, elektryczne, fotograficzne, kinematograficzne, optyczne, wagowe, pomiarowe, sygnalizacyjne, kontrolne, do ratowania życia, do celów dydaktycznych, urządzenia do nagrywania, transmisji lub reprodukcji dźwięku lub obrazu, magnetyczne nośniki danych, płyty (dyski) z nagraniami, automaty sprzedające i mechanizmy do urządzeń uruchamianych przez wrzucenie monety, kasy sklepowe, maszyny liczące, sprzęt przetwarzający dane i komputery, urządzenia do gaszenia ognia, **10** aparaty i instrumenty chirurgiczne, medyczne, stomatologiczne i weterynaryjne, protezy kończyn, oczu i zębów, artykuły ortopedyczne, materiały do zszywania stosowane w chirurgii, **11** urządzenia do oświetlania, ogrzewania, wytwarzania pary, gotowania, chłodzenia, suszenia, wentylacji, zasilania wodą i do celów sanitarnych, **12** pojazdy, urządzenia służące do poruszania się na lądzie, w powietrzu lub wodzie, **14** metale szlachetne i ich stopy, wyroby z metali szlachetnych lub pokrywane nimi, nie ujęte w innych klasach, wyroby jubilerskie, kamienie szlachetne, przyrządy zegarmistrzowskie i chronometryczne, **16** papier, tektura i wyroby z tych materiałów, nie ujęte w innych klasach, druki, materiały introligatorskie, fotografie, materiały piśmienne, kleje do materiałów piśmiennych lub do celów domowych, materiały przeznaczone dla artystów, pędzle malarskie, maszyny do pisania i sprzęt biurowy (z wyjątkiem mebli), materiały szkoleniowe i instruktażowe (z wyjątkiem aparatów), materiały z tworzyw sztucznych do pakowania (nie ujęte w innych klasach), czcionki drukarskie, matryce, **17** kauczuk, gutaperka, żywica, guma, azbest, mika i wyroby z tych materiałów nie ujęte w innych klasach, tworzywa sztuczne w stanie półprzetworzonym, materiały uszczelniające, pakuły, materiały izolacyjne, giętkie rury niemetalowe, **28** karty do gry, **35** reklama, zarządzanie w działalności handlowej, administrowanie w działalności handlowej, czynności biurowe, konsultacje w zakresie organizacji i biznesu, badania marketingowe i analizy marketingowe, konsultacje w zakresie marketingu i zarządzania, pozyskiwanie kontraktów kupna i sprzedaży towarów, konsultacje, projektowanie, badania i rozwój w zakresie reklamy, elektronicznych usług handlowych, zarządzania łańcuchami dostaw, zarządzania relacjami z klientem, umożliwianie korzystania z sieci komputerowych, serwerów, zastosowań baz danych i rozwiązań dla wymiany towarów i usług w trybie „on-line”, leasing biurowych maszyn i sprzętu, badania w zakresie ekonomicznej, gospodarczej i politycznej stabilności, praktycznych strategii dotyczących innowacyjności w zarządzaniu oraz strategii dotyczących zasobów ludzkich w erze globalizacji, zbieranie i dostarczanie danych, rozwój i opracowywanie strategii w dziedzinie biznesu środowiska naturalnego, rozwiązań i zagadnień odnoszących się do środowiska naturalnego i trendów w przemyśle dotyczącym środowiska naturalnego, **36** usługi ubezpieczeniowe, usługi finansowe i monetarne, w tym usługi płatności, usługi dotyczące leasingu i usługi dotyczące pożyczek, usługi związane z kartami kredytowymi, wystawianie kart kredytowych, agencje i konsultacje w zakresie spraw kredytowych, załatwianie spraw z zakresu nieruchomości, wykonywane drogą elektroniczną transakcje za pomocą kart kredytowych i transakcje debetowe, transfery funduszy i dokonywanie płatności, usługi dotyczące finansowych analiz, oszacowań, informacji, konsultacji, zarządzania, transakcji i planowania, usługi dotyczące inwestowania w nieruchomości, usługi brokerskie dotyczące inwestowania, usługi dotyczące gwarantowania ubezpieczeń, powyższe usługi dokonywane są z wykorzystaniem globalnej sieci informacyjnej oraz za pomocą środków elektronicznych, leasing nieruchomości i handlowego mienia biznesowego, usługi pożyczkowe w celu nabywania biur, apartamentów, mieszkań, budynków, budowli i urządzeń budowlanych, nieruchomości i handlowego mienia biznesowego, pakiety usług leasingowych łączone z planami pożyczkowymi lub ratalnymi dotyczącymi terenów, budynków, urządzeń i sprzętu, wszystko dostępne w jednym pakiecie, dla hoteli, szpitali, obiektów lub sklepów i magazynów, pożyczki na cele leasingowo-nabywcze, zarządzanie i administrowanie domami i budynkami, **37** usługi budowlane, naprawy,

usługi instalacyjne, usługi budowlano-konstrukcyjne świadczone przez inżynierów, usługi wynajmu, napraw i instalacji dotyczące przemysłowych obiektów i maszyn, sprzętu budowlano-konstrukcyjnego, infrastruktury, systemów środowiskowych i transportowych, usługi budowlano-konstrukcyjne, instalacyjne, konserwacyjne oraz naprawy systemów sieciowych wykorzystujących globalną sieć informacyjną, konserwacja maszyn i sprzętu biurowego, konserwowanie komputerowego sprzętu, **38** usługi telekomunikacyjne, w tym elektroniczne transmisje głosu, faksów, danych, wideo i informacji, umożliwianie połączeń telekomunikacyjnych do światowych, globalnych sieci komputerowych, innych sieci komputerowych, serwisów „on-line” i tablic biuletynowych/ogłoszeniowych, usługi dotyczące komunikowania się poprzez terminale komputerowe i sieci komputerowe, usługi z wykorzystaniem danych elektronicznych dotyczące komunikowania się i dokonywania transakcji, leasing i wynajem sprzętu telekomunikacyjnego, **39** transport, pakowanie i składowanie towarów, organizowanie podróży, usługi zaopatrzeniowe, wynajem pojazdów, wynajem magazynów, zarządzanie transportem i dostawą wyrobów, usługi dotyczące umożliwiania uzyskiwania informacji z zakresu podróży poprzez globalną sieć komputerową, logistyczne usługi konsultacyjne dotyczące planowania transportu, planowania zapasów/inwentarzewego, planowania dostaw, w tym planowania miejsc dostaw, **41** nauczanie, organizacja szkoleń i kursów, rozrywka, działalność sportowa i kulturalna, produkcja i dystrybucja rozrywkowych i edukacyjnych programów w celu ich rozpowszechniania za pomocą globalnych, komunikacyjnych sieci, komputerów, telewizji, drogą kablową i poprzez nadawanie satelitarne, publikowanie i wydawanie książek, żurnali, magazynów i publikacji i innych tego rodzaju publikacji, leasing i wynajem sprzętu do celów edukacyjnych, szkoleniowych, rozrywkowych, sportowych i kulturalnych, wynajem sprzętu i aparatury fotograficznej, kinematograficznej, audiowizualnej i oświetleniowej, umożliwianie uzyskiwania informacji z zakresu edukacji, szkoleń, rozrywki, działalności sportowej i kulturalnej poprzez globalne komputerowe sieci komunikacyjne, **42** usługi prawnicze, programowanie komputerowe, usługi dotyczące umożliwiania dostępu do sieci komputerowych, administrowania sieciami komputerowymi i wspomagania za pomocą sieci komputerowych, udostępnianie elektronicznych tablic biuletynowych/ogłoszeniowych w szerokim różnorodnym zakresie, rozwój/opracowywanie, projektowanie, uaktualnianie i konserwowanie komputerowego oprogramowania dla sieci telekomunikacyjnych, rozwój/opracowywanie i projektowanie monitorujących systemów i sieci przygotowywanie i projektowanie produktów z dziedziny elektronicznych informacyjnych systemów komunikowania się, projektowanie i tworzenie koncepcji sprzętu telekomunikacyjnego, świadczenie usług z zakresu integracji komputerowych systemów sieciowych, rozwój, uaktualnianie, projektowanie i utrzymywanie w dobrym stanie baz danych, udostępnianie baz danych, doradztwo techniczne w zakresie komputerowego sprzętu i oprogramowania, badania i rozwój z zakresu elektronicznych pieniędzy, sieciowych systemów płatniczych i zabezpieczenia sieci, badania i rozwój z zakresu technologii telekomunikacyjnych i informacyjnych sieci i systemów, doradztwo innym w projektowaniu obszarów i zakresów komputerowych sieci, doradztwo innym w działaniu i konserwowaniu sieciowych systemów komputerowych poprzez utrzymywanie w działaniu oprogramowania komputerowego i świadczenie projektowania komputerowego dla innych, chronienie zabezpieczenia danych transmitowanych poprzez sieci komputerowe za pomocą autentyfikacji identyfikacji użytkownika i zawartości wiadomości, weryfikacji nie-odrzuconych transmisji i kontroli dostępu, usługi z zakresu elektronicznej wymiany danych dla różnych przedsiębiorstw/przedsiębiorstw biznesowych, mianowicie prowadzenie konsultacji dotyczących dostarczania komputerowych systemów sieciowych i świadczenia komputerowych usług sieciowych służących do wysyłania i otrzymywania zamówień na wyroby, szacunków wyrobów i wytwarzania, rysunków, dokumentów i spisów/zestawień inwentaryzacyjnych, zapewnianie narzędzi elektronicznych służących do kontroli jakości produktów i procesów ich wytwarzania, udostępnianie środków do elektronicznego notaryzowania lub autentyfikacji dokumentów i transmisji danych, ładowanie, korygowanie i uaktualnianie oprogramowania komputerowego przeznaczonego dla elektronicznej wymiany danych i sieci telekomunikacyjnych dla innych, usługi dotyczące komputerowego wspomaganie sieciowego, mianowicie chronienie zabezpieczenia danych transmitowanych poprzez sieci komputerowe za pomocą szyfrowania i kryptografii, kon-

sultacje architektoniczne i kreślenia konstrukcyjne, usługi świadczone przez inżynierów, projektowanie i usługi inżynieryjno-techniczne dotyczące elektrowni, rozwój systemów internetowych, intranetowych, extranetowych oraz systemów typu „ściany ogniowej”, techniczne wsparcie i konsultacje dotyczące komputerów, internetu, intranetu i innych tego typu elektronicznych systemów komunikacyjnych, usługi świadczone przez chemików i fizyków, techniczne konsultacje i miernictwo, usługi konsultacyjne dotyczące integrowania logistycznego systemu informacji i logistyki globalnej, badania naukowe i przemysłowe, rozwój i opracowywanie technologii do oczyszczania gleby i podziemnych zasobów wodnych, leasing oprogramowania komputerowego, wynajem aparatury i instrumentów pomiarowych z dziedziny miernictwa, wynajem komputerów, leasing komputerów, logistyczne usługi konsultacyjne dotyczące projektowania systemu pakowania, **43** podawanie potraw i napojów, czynności związane z czasowym zakwaterowaniem, wynajem utensyliów i sprzętu domowego używanych do utrzymywania gospodarstwa domowego, w kuchni, przy obchodzeniu się żywnością, do gotowania, **44** usługi medyczne, higieniczne i kosmetyczne, usługi weterynaryjne i rolnicze, wynajem urządzeń sanitarnych i higienicznych, przyborów medycznych, rozwój i opracowywanie strategii w zakresie opieki społecznej dla osób w starszym wieku.

(111) **171192** (220) 2001 03 26 (210) 233515  
(151) 2006 02 21

(732) „TENOS” Spółka z ograniczoną odpowiedzialnością, Warszawa, PL.

(540) NEW LOOK

(510), (511) **25** spodnie, koszule, kamizelki, t-shirty, bluzy, bluzki, czapki, kurtki wykonane z tkanin bawełnianych oraz bawełnopodobnych, buty, paski do ubrań, wyroby z dzianin.

(111) **171193** (220) 2001 05 18 (210) 235783  
(151) 2006 02 01

(732) „PROGAS EUROGAZ” Spółka z ograniczoną odpowiedzialnością, Warszawa, PL.

(540)



Kolor znaku: seledynowy, niebieski, czerwony, żółto-złocisty

(531) 19.1, 27.5, 29.1

(510), (511) **04** gazowe materiały oświetleniowe i paliwa, w tym pod ciśnieniem w stanie ciekłym a zwłaszcza propan, butan, mieszaniny tych gazów oraz mieszaniny innych węglowodorów.

(111) **171194** (220) 2001 07 13 (210) 238175  
(151) 2006 01 03

(732) HERBAPOL-LUBLIN Spółka Akcyjna, Lublin, PL.

(540)



(531) 26.4, 27.5

(510), (511) **05** substancje i preparaty farmaceutyczne, preparaty chemiczne do celów farmaceutycznych, wyciągi do celów leczniczych, produkty farmaceutyczne do pielęgnacji skóry, preparaty witaminowe, preparaty do kąpiei leczniczych, preparaty medyczne do odchudzania, preparaty farmaceutyczne dla diabetyków, guma do żucia do celów leczniczych, dietetyczna żywność do celów leczni-

czych, dodatki odżywcze do celów leczniczych, dietetyczne napoje do celów leczniczych, woda mineralna do celów leczniczych, nalewki do celów leczniczych, syropy do użytku farmaceutycznego, zioła i mieszanki ziołowe lecznicze, herbaty do celów leczniczych, herbaty z ziół do celów leczniczych, kadzidła do odstraszenia owadów, **30** herbaty i herbaty owocowe, chleb, płatki owsiane, płatki kukurydziane, muesli, kawa, przyprawy, sosy, wyroby cukiernicze, ciastka, cukierki.

(111) **171195** (220) 2001 07 14 (210) 238276  
(151) 2006 02 07  
(732) BALTON Spółka z ograniczoną odpowiedzialnością, Warszawa, PL.  
(540)



Kolor znaku: biały, niebieski  
(531) 26.4, 27.5, 29.1  
(510), (511) **10** implanty chirurgiczne, stenty medyczne, **42** usługi projektowo-konstrukcyjne oraz ekspertyzy i testowanie materiałów medycznych.

(111) **171196** (220) 2001 07 26 (210) 238899  
(151) 2006 02 02  
(732) Onet.pl Spółka Akcyjna, Kraków, PL.  
(540) Komunikator  
(510), (511) **35** rejestracja domen internetowych, oferowanie do sprzedaży w ramach sklepu internetowego: odzież, artykuły spożywcze, książki, gry, kosmetyki, militaria, biżuteria, zegarki, **42** tworzenie i utrzymywanie stron internetowych dla osób trzecich, administrowanie stronami internetowymi.

(111) **171197** (220) 2001 11 05 (210) 242524  
(151) 2006 02 07 (441) 2002 05 06  
(732) HEM CORPORATION, Mumbai, IN.  
(540)



(531) 26.1, 27.5  
(510), (511) **03** kadzidła, kadzidło indyjskie, perfumy i składniki do robienia perfum, olejki eteryczne, kosmetyki, preparaty pielęgnacyjne do włosów, olejki do włosów, szampony, mydła, detergenty, pasty do zębów, proszki do zębów, środki do czyszczenia zębów, środki czyszczące.

(111) **171198** (220) 2002 02 13 (210) 246402  
(151) 2006 02 07 (441) 2002 08 26  
(732) SUDNIF SA, Zug, CH.  
(540) QUICK PAN  
(510), (511) **29** mięso, ryby, owoce morza, drób i dziczyzna, produkty mięsne, kielbasy, konserwowane, suszone i gotowane warzywa i owoce, przekąski i gotowe posiłki na bazie jednego lub kilku wyżej wymienionych produktów, ekstrakty mięsne, ekstrakty z owoców i/lub warzyw, galaretki jadalne, dzemy, jaja, mleko, produkty mleczne, jogurty, krem z mleka i jaj w postaci proszku, desery na bazie owoców i/lub produktów mlecznych, jadalne proteiny z ziaren soi, oleje i tłuszcze jadalne, orzechy przetworzone, masła orzechowe, pikle, zupy, buliony, **30** preparaty zbożowe i/lub ryżowe i/lub mączne, płatki śniadaniowe, gotowe posiłki i przekąski na bazie ryżu i produktów zbożowych, pizza, makarony i produkty z makaronów, ravioli, ciasta, naleśniki, małe naleśniki, naleśniki zwijane, jogurty mrożone, chleb, kanapki, sosy i preparaty do przygotowywania sosów, przyprawy, ocet, czatni, dressingi do sałatek, desery na bazie kaszy manny i/lub skrobi, puddingi, pianki.

(111) **171199** (220) 2001 11 16 (210) 243009  
(151) 2006 03 03 (441) 2002 05 20  
(732) EUROFINANCE CONSULTING Sp. z o.o., Warszawa, PL.  
(540)



Kolor znaku: niebieski, szary  
(531) 27.5, 29.1  
(510), (511) **35** doradztwo w zakresie organizowania i kierowania działalnością gospodarczą, doradztwo handlowe, **41** organizowanie i prowadzenie konferencji, organizowanie i prowadzenie seminariów, **43** rezerwacje miejsc w hotelach.

(111) **171200** (220) 2002 04 23 (210) 249593  
(151) 2006 01 24 (441) 2002 11 04  
(732) Kronospan Technical Co., Ltd., Engomi, Nicosia, CY.  
(540) Melnofloor  
(510), (511) **19** materiały budowlane (nie z metalu), płyty, drążki, tyczki, pręty, tablice, arkusze, tafle (nie z metalu) do celów budowlanych, wyroby z drewna zawarte w klasie 19, tworzywa drzewne, całkowicie lub w przeważającej części składające się z drewna sklepane płyty tłoczne, prasowane, płyty wiórowe i płyty pilśniowe, płyty i płytki parkietowe, płyty posadzkowe, wysokociśnieniowe laminaty do nanoszenia powłok podłogowych.

(111) **171201** (220) 2001 03 01 (210) 232259  
(151) 2006 02 27  
(732) Cyfrowe Centrum Serwisowe Spółka z o.o., Warszawa, PL.  
(540)



Kolor znaku: czarny, zielony, biały  
(531) 26.1, 26.11, 27.5, 29.1  
(510), (511) **37** naprawy, wymiana, instalowanie, konserwacja telekomunikacyjnych urządzeń nadawczych i odbiorczych, w tym do telefonii komórkowej cyfrowej i analogowej, akcesoriów telefonicznych oraz urządzeń multimedialnych (z wyłączeniem komputerów stacjonarnych i laptopów), w których skład wchodzi telefon przenośny, wymiana podzespołów, modułów, części telekomunikacyjnych urządzeń nadawczych i odbiorczych, w tym do telefonii komórkowej cyfrowej i analogowej, akcesoriów telefonicznych oraz urządzeń multimedialnych (z wyłączeniem komputerów stacjonarnych i laptopów), w których skład wchodzi telefon przenośny, kondycjonowanie baterii, naprawa, wymiana, instalowania, konserwacja aparatów fotograficznych, cyfrowych aparatów fotograficznych i kamer cyfrowych, innych cyfrowych urządzeń optycznych, elektronicznych urządzeń służących do zapisu, przetwarzania, przesyłania, odtwarzania (z wyłączeniem komputerów stacjonarnych i laptopów), utrwalania informacji, w tym w postaci dźwięku i obrazu, urządzeń do radiokomunikacji i telekomunikacji służących do przesyłania informacji w postaci cyfrowej, innych urządzeń do zapisu informacji (z wyłączeniem komputerów stacjonarnych i laptopów), czytników kodów kreskowych, dekodery cyfrowych, **42** testowanie, diagnozowanie, ekspertyzy w zakresie prawidłowości funkcjonowania, wymiana oprogramowania w telekomunikacyjnych urządzeniach nadawczych i odbiorczych, w tym do telefonii komórkowej cyfrowej i analogowej, akcesoriów telefonicznych oraz urządzeniach multimedialnych (z wyłączeniem komputerów stacjonarnych i laptopów), w których skład wchodzi telefon przenośny.

(111) **171202** (220) 2001 03 10 (210) 232735  
(151) 2006 02 07  
(732) „UNIMOT EXPRESS” Spółka z ograniczoną odpowiedzialnością, Warszawa, PL.

(540)



Kolor znaku: biały, pomarańczowy, granatowy

(531) 1.15, 26.1, 26.2, 27.5, 29.1

(510), (511) **35** usługi handlu hurtowego i detalicznego artykułami spożywczymi i przemysłowymi w zakresie płynów chłodniczych, mieszanin do reperacji opon, płynów hamulcowych, farb, barwników, preparatów zapobiegających korozji, emalii i lakierów do malowania, farb do gruntowania, środków antykorozyjnych, olejów i smarów przeciwrzecznych, powłok zabezpieczających podwozia pojazdów, rozcieńczalników do farb i lakierów, taśm antykorozyjnych, kosmetyków samochodowych, środków czyszczących i nablyszczających do samochodów, preparatów do czyszczenia desek rozdzielczych, szamponów samochodowych, nablyszczaczy, past polerujących, produktów naftowych, olejów przemysłowych, olejów silnikowych, paliw, smarów, substancji zapobiegających zamarzaniu zamków, odmrażaczy do szyb; dystrybucja materiałów reklamowych, informacja handlowa, informacja o działalności gospodarczej, kompilacja informacji w komputerowych bazach danych, systematyzacja i pozyskiwanie danych do komputerowych baz danych, wyszukiwanie w komputerowych bazach danych, marketing, pokazy towarów, publikowanie tekstów reklamowych, rozpowszechnianie materiałów reklamowych, rozpowszechnianie ogłoszeń reklamowych, skomputeryzowane zarządzanie plikami, służba informacyjna, sortowanie danych w bazach danych, transkrypcja informacji, wynajmowanie miejsc na umieszczanie ogłoszeń lub reklam, zarządzanie zbiorami informatycznymi, zgrupowanie na rzecz osób trzecich różnych towarów pozwalające nabywcy wygodnie je oglądać i kupować na stronie Web dotyczącej sprzedaży różnorodnych towarów.

(111) **171203** (220) 2001 05 28 (210) 236138

(151) 2006 02 10

(732) OLIMPIA SPLENDID S.p.A., Gualtieri, IT.

(540)



Kolor znaku: szary, niebieski

(531) 27.5, 29.1

(510), (511) **11** klimatyzatory, osuszacze powietrza, **35** prowadzenie sklepu lub/i hurtowni z klimatyzatorami, osuszaczami powietrza.

(111) **171204** (220) 2001 07 12 (210) 238205

(151) 2006 01 30

(732) „MARMA Polskie Folie” Spółka z o.o., Rzeszów, PL.

(540)



Kolor znaku: granatowy, pomarańczowy

(531) 7.1, 7.3, 26.1, 27.5, 29.1

(510), (511) **17** folie paroszczelne do izolacji konstrukcji ścian i dachów.

(111) **171205** (220) 2002 01 23 (210) 245561

(151) 2006 02 09 (441) 2002 07 29

(732) EASY HELL PRODUCTIONS Spółka z o.o., Warszawa, PL.

(540)



Kolor znaku: szary, biały, czerwony

(531) 25.3, 26.1, 27.5, 29.1

(510), (511) **09** filmy, kasety video, kasety dźwiękowe, **16** czasopiśma, fotografie, druki, plakaty, **35** usługi w zakresie reklamy, promocji, marketingu, organizacji targów i ekspozycji w celach handlowych i/lub reklamowych imprez promocyjnych, produkcji filmów reklamowych i promocyjnych, **41** usługi w zakresie castingu, organizacji koncertów, sesji fotograficznych, pokazów mody, kopiowania i obróbki montażowej filmów oraz utworów, wynajmu studia i hal zdjęciowych, impresariat artystyczny, **42** usługi w zakresie projektowania kostiumów, dekoracji wnętrz.

(111) **171206** (220) 2002 01 23 (210) 245562

(151) 2006 02 09 (441) 2002 07 29

(732) EASY HELL PRODUCTIONS Spółka z o.o., Warszawa, PL.

(540) EASY HELL

(510), (511) **09** filmy, kasety video, kasety dźwiękowe, **16** czasopiśma, fotografie, druki, plakaty, **35** usługi w zakresie reklamy, promocji, marketingu, organizacji targów i ekspozycji w celach handlowych i/lub reklamowych imprez promocyjnych, produkcji filmów reklamowych i promocyjnych, **41** usługi w zakresie castingu, organizacji koncertów, sesji fotograficznych, pokazów mody, kopiowania i obróbki montażowej filmów oraz utworów, wynajmu studia i hal zdjęciowych, impresariat artystyczny, **42** usługi w zakresie projektowania kostiumów, dekoracji wnętrz.

(111) **171207** (220) 2002 04 23 (210) 249598

(151) 2006 01 24 (441) 2002 11 04

(732) Kronospan Technical Co., Ltd., Nicosia, CY.

(540) Melnox

(510), (511) **19** materiały budowlane (nie z metalu), płyty, drążki, tyczki, pręty, tablice, arkusze, tafle (nie z metalu) do celów budowlanych, wyroby z drewna zawarte w klasie 19, tworzywa drzewne, całkowicie lub w przeważającej części składające się z drewna sklejane płyty tłoczne, prasowane, płyty wiórowe i płyty pilśniowe, płyty i płytki parkietowe, płyty posadzkowe, wysokociśnieniowe laminaty do nanoszenia powłok podłogowych.

(111) **171208** (220) 2002 04 26 (210) 249764

(151) 2006 03 03 (441) 2002 11 04

(732) A.T.W. PRODUCTS Spółka z o.o., Warszawa, PL.

(540) METAMORFOZY

(510), (511) **03** mydła, środki perfumeryjne, olejki eteryczne, kosmetyki, .płyny do pielęgnacji włosów.

(111) **171209** (220) 2002 05 20 (210) 250602

(151) 2006 02 22 (441) 2002 12 02

(732) POLNISSKOSHER Spółka z o.o., Warszawa, PL.

(540)



Kolor znaku: biały, czarny, złoty, srebrny, zielony

(531) 3.4, 27.5, 29.1

(510), (511) **33** wódki i wyroby spirytusowe.(111) **171210** (220) 2002 05 22 (210) 250706

(151) 2006 02 15 (441) 2002 12 02

(732) „BETTINA COLLECTION” Beata Gizińska, Izabelin, PL.

(540)



Kolor znaku: niebieski-szafirowy

(531) 5.5, 27.5, 29.1

(510), (511) **03** mydło, zapachy do szafy, **24** tkaniny lniane, obrusy, serwetki, adamaszek lniany, ściereczki i ręczniki lniane, **25** odzież damska i męska, skarpety, **35** prowadzenie sklepów z w/w towarami, **42** usługi w zakresie projektowania tkaniny i konfekcji odzieżowej i stołowej z lnem.

(111) **171211** (220) 2002 09 26 (210) 255541  
 (151) 2005 10 31 (441) 2003 04 07  
 (732) Fundacja Ochrony Zdrowia DAR SERCA Pracowników PLL LOT S.A. i Członków Ich Rodzin, Warszawa, PL.  
 (540)



Kolor znaku: czerwony, granatowy, biały, czarny

(531) 2.9, 27.5, 29.1

(510), (511) **36** organizowanie funduszy na cele charytatywne.

(111) **171212** (220) 2002 10 24 (210) 256675  
 (151) 2005 10 31 (441) 2003 05 05  
 (732) ZPT OLVIT Sp. z o.o., Gdańsk, PL.  
 (540) serce domu

(510), (511) **29** oleje i tłuszcze jadalne, mieszanki tłuszczu jadalnych z innymi składnikami, mięso, ryby, wyroby i potrawy na bazie mięsa lub ryb, owoce i warzywa przetworzone na wszelkie sposoby, potrawy na bazie owoców, warzyw lub mieszanek tych składników, konserwy, mleko i produkty mleczarskie, potrawy i napoje na bazie mleka, jaja, wyroby i potrawy na bazie jaj, sery, wyroby i potrawy na bazie serów, surowce do produkcji tłuszczów jadalnych, pozostałe artykuły żywnościowe nie ujęte w innych klasach, **30** aromaty do żywności, wyroby piekarnicze i cukiernicze, przyprawy, ciasto, cukier, słodycze, czekolada, kakao, wyroby i potrawy na bazie czekolady lub kakao, drożdże, kawa, wyroby na bazie kawy, produkty zbożowe, wyroby i potrawy na bazie mąki, sól, lody, majonez, wyroby i potrawy na bazie makaronu, miód, wyroby i potrawy na bazie miodu, ryż, wyroby i potrawy na bazie ryżu, sosy, pozostała żywność nie ujęta w innych klasach.

(111) **171213** (220) 2001 08 02 (210) 239190  
 (151) 2006 02 27

(732) Restauracje „Grupa Chłopskie Jadło Anna Kaliszka-Kościuszczo sp.j.” Spółka Jawna, Kraków, PL.

(540) sarmackie jadło

(510), (511) **29** potrawy na bazie ryb, potrawy na bazie jaj, sałatki warzywne, sałatki owocowe, warzywa gotowane, warzywa konserwowane, zupy, krokiety, konfitury, produkty mleczne, galaretki, pasty do kanapek, smalec, kawior, ryby morskie, ryby słodkowodne, ryby konserwowane, zioła, owoce morza: homary, krewetki, langusty, małże, ostrygi, **30** chleb, bułki, ciasta, mąka i produkty zbożowe, sosy do sałatek, przyprawy, lody, budynie, ciasta, majonezy, potrawy na bazie mąki, wyroby cukiernicze, **35** prowadzenie agencji reklamowych, organizacja i uruchamianie sieci gastronomicznych, doradztwo w zakresie organizowania, kierowania i prowadzenia działalności gospodarczej, **42** prowadzenie restauracji, kawiarni, barów szybkiej obsługi.

(111) **171214** (220) 2001 08 02 (210) 239192  
 (151) 2006 02 27

(732) Restauracje „Grupa Chłopskie Jadło Anna Kaliszka-Kościuszczo sp.j.” Spółka Jawna, Kraków, PL.

(540) diabelskie jadło

(510), (511) **29** potrawy na bazie jaj, sałatki warzywne, sałatki owocowe, warzywa gotowane, zupy, krokiety, flaki, konfitury, produkty mleczne, galaretki, zioła, **30** chleb, bułki, ciasta, mąka i produkty zbożowe, lody, budynie, ciasta, majonezy, potrawy na bazie mąki, wyroby cukiernicze, **35** prowadzenie agencji reklamowych, organi-

zacja i uruchamianie sieci gastronomicznych, doradztwo w zakresie organizowania, kierowania i prowadzenia działalności gospodarczej, **42** prowadzenie restauracji, kawiarni, barów szybkiej obsługi.

(111) **171215** (220) 2001 08 02 (210) 239193  
 (151) 2006 02 27

(732) Restauracje „Grupa Chłopskie Jadło Anna Kaliszka-Kościuszczo sp.j.” Spółka Jawna, Kraków, PL.

(540) furmańskie jadło

(510), (511) **29** potrawy na bazie ryb, potrawy na bazie jaj, sałatki warzywne, sałatki owocowe, warzywa gotowane, warzywa konserwowane, zupy, krokiety, konfitury, produkty mleczne, galaretki, pasty do kanapek, smalec, kawior, ryby morskie, ryby słodkowodne, ryby konserwowane, zioła, owoce morza: homary, krewetki, langusty, małże, ostrygi, **30** chleb, bułki, ciasta, mąka i produkty zbożowe, sosy do sałatek, przyprawy, lody, budynie, ciasta, majonezy, potrawy na bazie mąki, wyroby cukiernicze, **35** prowadzenie agencji reklamowych, organizacja i uruchamianie sieci gastronomicznych, doradztwo w zakresie organizowania, kierowania i prowadzenia działalności gospodarczej, **42** prowadzenie restauracji, kawiarni, barów szybkiej obsługi.

(111) **171216** (220) 2002 06 11 (210) 251461  
 (151) 2006 02 06 (441) 2002 12 16

(732) Dresser-Rand Company (New York Partnership), Olean, US.

(540)



(531) 26.3, 26.4, 27.5

(510), (511) **09** oprogramowanie do automatyzacji procesów użytkowych, **37** usługi w zakresie pomocy technicznej, monitorowanie systemów, usuwanie problemów w sprzęcie komputerowym, **41** usługi szkolenia i instruktażu użytkowników oprogramowania, **42** usługi w zakresie projektowania, rozwoju i programowania oprogramowania, usługi w zakresie przeprowadzania analiz i konsultacji w zakresie automatyzacji procesów użytkowych, instalowanie oprogramowania, konserwacja oprogramowania, usuwanie problemów w oprogramowaniu komputerowym.

(111) **171217** (220) 2002 06 14 (210) 251629  
 (151) 2006 01 24 (441) 2002 12 16

(732) Przedsiębiorstwo Produkcyjno-Handlowe „MICROFARM” S.C. Małgorzata Kacperska, Jan Kacperski, Kraków, PL.

(540)

# Stomachol

(531) 27.5

(510), (511) **05** alkohol leczniczy, antyseptyki, balsamy do celów leczniczych, chloroform, chusteczki higieniczne nasączone płynami farmaceutycznymi, cukier do celów leczniczych, cukierki do celów farmaceutycznych, czopki, drożdże do celów farmaceutycznych, preparaty farmaceutyczne, gencjana do celów farmaceutycznych, gliceryna do celów medycznych, preparaty do usuwania grzybicy, herbata lecznicza, herbata z ziół do celów medycznych, jod dla celów farmaceutycznych, jodyna, lecytyna dla celów medycznych, laktoza, leki, leki w płynie, leki wzmacniające, krople ziołowe dla celów farmaceutycznych, oleje i olejki do celów leczniczych, okłady, płyny do przemywania oczu, maści lecznicze do celów farmaceutycznych, dietetyczne środki medyczne, syropy do użytku farmaceutycznego, środki przeciwbólowe, środki przeczyszczające, środki do niszczenia robaków, sole do celów medycznych, sole trzeźwiące, sole wód mineralnych, szczepionki, środki czyszczące, środki grzybobójcze, środki nasenne, środki uspakajające, tran, wazelina dla celów me-



dycznych, żywność dla niemowląt, preparaty witaminowe, zioła lecznicze, żywność dietetyczna dla celów leczniczych, mleko w proszku dla niemowląt, środki grzybobójcze, środki dezynfekcyjne, materiały do plombowania zębów, masa odciskowa do celów dentystycznych, środki chwastobójcze, substancje żrące dla celów farmaceutycznych, woda mineralna dla celów leczniczych, woda utleniona dla celów leczniczych, sole wonne, wata aseptyczna, lekarstwa przeciw zaparciom.

(111) **171218** (220) 2002 07 15 (210) 252848  
 (151) 2006 02 24 (441) 2003 01 27  
 (732) „HYDROPOL” Spółka z o.o., Gostynin, PL.  
 (540)



Kolor znaku: niebieski, czerwony, żółty, czarny  
 (531) 26.1, 27.5, 29.1

(510), (511) **06** stalowe elementy konstrukcji budowli, **11** instalacje sanitarne, wodociągowo-kanalizacyjne, centralnego ogrzewania, wentylacji i klimatyzacji, **19** betonowe i żelbetone elementy budowlane, **43** usługi gastronomiczne.

(111) **171219** (220) 2002 09 02 (210) 254633  
 (151) 2006 03 08 (441) 2003 03 10  
 (732) PolTelkom S.A., Wrocław-Psary, PL.  
 (540) KORACELL  
 (510), (511) **09** akumulatory i baterie do telefonów komórkowych i innych urządzeń elektronicznych.

(111) **171220** (220) 2002 11 15 (210) 257510  
 (151) 2006 02 15 (441) 2003 05 19  
 (732) Zakład Budowy Kotłów „BUDKOT” Śliwa Mirosław, Pleszew, PL.  
 (540)



(531) 12.3, 26.1, 26.4, 27.5

(510), (511) **06** pręty, kształtowniki, arkusze ze stali i metali nieślachetnych, **11** kotły grzewcze, piece, osprzęt do pieców i kotłów, urządzenia zasilające kotły i piece, palniki, **37** usługi serwisowe i remontowe kotłów grzewczych i pieców.

(111) **171221** (220) 2002 11 18 (210) 257610  
 (151) 2006 01 02 (441) 2003 05 19  
 (732) AEK KUŹNICA Spółka z o.o., Kraków, PL.  
 (540) AQUAPIAN

(510), (511) **01** preparaty chemiczne służące do zatrzymywania i stopniowego przekazywania wody do gleby, nawozy, preparaty do użyźniania i kondycjonowania gleby, **35** zgrupowanie na rzecz osób trzecich preparatów chemicznych wykorzystywanych w rolnictwie pozwalające nabywcy wygodnie je oglądać i kupować u hurtownika.

(111) **171222** (220) 2002 11 18 (210) 257628  
 (151) 2006 01 02 (441) 2003 05 19  
 (732) Przedsiębiorstwo Produkcyjno - Handlowe „ELGIS” Mirosław Sekuła, Garbatka - Letnisko, PL.  
 (540) elgis

(510), (511) **06** słupy oświetleniowe metalowe, maszty metalowe, konstrukcje metalowe, barierki ochronne metalowe, ogrodzenia metalowe, **09** elektryczne pulpity rozdzielcze, szafy, tablice rozdzielcze, elektryczne instalacje, aparatura rozdzielcza i sterująca energią elektryczną oraz kontrolno pomiarowa, maszty radiotelegraficzne do telefonii bezprzewodowej, stacje transformatorowe napo-

wietrzne i wewnętrzne, elektryczne skrzynki do przyłączy, programy sterujące komputerowe nagrane, osprzęt elektryczny, baterie słoneczne, wysokonapięciowe, elektryczne przewody, transformatory, modemy, przełączniki, wyłączniki elektryczne, reduktory elektryczne, złącza elektryczne, **11** latarnie oświetleniowe, **19** balustrady, belki niemetalowe, budowlane konstrukcje niemetalowe, maszty, barierki ochronne niemetalowe, ogrodzenia niemetalowe, podpory niemetalowe, słupy niemetalowe do linii energetycznych i oświetleniowych, drewno budowlane, częściowo obrobione, obrobione oraz użytkowe, **37** usługi z zakresu instalowania i naprawy sprzętu elektrycznego, sieci energetycznych, sieci telegraficznych, **42** usługi opracowywania projektów technicznych w zakresie infrastruktury miast i innych regionów, w tym urządzeń elektrycznych zwłaszcza do przesyłu energii elektrycznej, wyposażeniu parków i ogrodów.

(111) **171223** (220) 2002 11 18 (210) 257629  
 (151) 2006 01 02 (441) 2003 05 19  
 (732) Przedsiębiorstwo Produkcyjno - Handlowe „ELGIS” Mirosław Sekuła, Garbatka - Letnisko, PL.  
 (540)



(531) 1.15, 26.11, 27.5

(510), (511) **06** słupy oświetleniowe metalowe, maszty metalowe, konstrukcje metalowe, barierki ochronne metalowe, ogrodzenia metalowe, **09** elektryczne pulpity rozdzielcze, szafy, tablice rozdzielcze, elektryczne instalacje, aparatura rozdzielcza i sterująca energią elektryczną oraz kontrolno pomiarowa, maszty radiotelegraficzne do telefonii bezprzewodowej, stacje transformatorowe napowietrzne i wewnętrzne, elektryczne skrzynki do przyłączy, programy sterujące komputerowe nagrane, osprzęt elektryczny, baterie słoneczne, wysokonapięciowe, elektryczne przewody, transformatory, modemy, przełączniki, wyłączniki elektryczne, reduktory elektryczne, złącza elektryczne, **11** latarnie oświetleniowe, **19** balustrady, belki niemetalowe, budowlane konstrukcje niemetalowe, maszty, barierki ochronne niemetalowe, ogrodzenia niemetalowe, podpory niemetalowe, słupy niemetalowe do linii energetycznych i oświetleniowych, drewno budowlane, częściowo obrobione, obrobione oraz użytkowe, **37** usługi z zakresu instalowania i naprawy sprzętu elektrycznego, sieci energetycznych, sieci telegraficznych, **42** usługi opracowywania projektów technicznych w zakresie infrastruktury miast i innych regionów, w tym urządzeń elektrycznych zwłaszcza do przesyłu energii elektrycznej, wyposażeniu parków i ogrodów.

(111) **171224** (220) 2002 11 19 (210) 257656  
 (151) 2006 01 02 (441) 2003 06 02  
 (732) Sun Same Enterprises Co., Ltd., Tainan Hsien, TW.  
 (540)



(531) 27.5

(510), (511) **16** stemple (pieczęcie), poduszki do stempli, stemple drukarskie, stemple numerujące, numeratory, stemple adresowe, stemple biurowe, stemple datujące, stemple automatyczne, tusz do stempli, pudełka na stemple (pieczęcie).

(111) **171225** (220) 2002 12 02 (210) 258228  
 (151) 2006 02 01 (441) 2003 06 16  
 (732) „HERBAPOL - LUBLIN” S.A., Lublin, PL.  
 (540) SYLICAPS

(510), (511) **05** substancje i preparaty farmaceutyczne i do celów farmaceutycznych, substancje wspomagające leczenie, preparaty podnoszące odporność organizmu, leki, preparaty do kąpieli leczniczych, dietetyczna żywność i napoje do celów leczniczych.

(111) **171226** (220) 2002 12 11 (210) 258656  
 (151) 2006 02 08 (441) 2003 06 16  
 (732) Przedsiębiorstwo Handlowo Usługowe GREMI Mirosław  
 Gałka, Grzegorz Kurczewski, Wojciech Widziński, Łódź, PL.  
 (540)



Kolor znaku: szary w odcieniach, czerwony w odcieniach  
 (531) 26.1, 27.5, 29.1  
 (510), (511) **07** narzędzia produkcyjne zawarte w tej klasie, części  
 maszyn, **40** obróbka metali.

(111) **171227** (220) 2002 12 11 (210) 258657  
 (151) 2006 02 08 (441) 2003 06 16  
 (732) EUODARM Tomasz Harciarek, Częstochowa, PL.  
 (540) ANEPOL  
 (510), (511) **18** osłonki naturalne do przetworów mięsnych.

(111) **171228** (220) 2002 12 11 (210) 258660  
 (151) 2006 02 08 (441) 2003 06 16  
 (732) EUODARM Tomasz Harciarek, Częstochowa, PL.  
 (540) EUODARM  
 (510), (511) **18** osłonki naturalne do przetworów mięsnych.

(111) **171229** (220) 2002 12 12 (210) 258729  
 (151) 2005 12 05 (441) 2003 06 16  
 (732) „POL-SKONE” Spółka z ograniczoną odpowiedzialnością,  
 Lublin, PL.  
 (540)

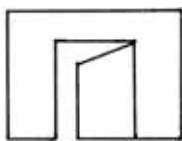

(531) 7.3  
 (510), (511) **06** futryny do drzwi metalowe, klamki do drzwi me-  
 talowe, kołatki do drzwi, ograniczniki do drzwi metalowe, osprzęt  
 do drzwi metalowy, płyty do drzwi metalowe, urządzenia do otwie-  
 rania drzwi nieelektryczne, zamknięcia drzwi nieelektryczne, zasuw  
 do drzwi, drzwi metalowe, rolki i prowadnice do drzwi przesuwnych,  
 klucze, ograniczniki do okien metalowe, osprzęt do okien metalowy,  
 ramy do okna metalowe, rolki i prowadnice do okien, okna metalo-  
 we, okucia do drzwi metalowe, ozdobne okucia drzwiowe metalo-  
 we, okucia metalowe do mebli, okucia do okien metalowe, ozdobne  
 okucia okienne metalowe, ościeżnice metalowe, ramy do okien  
 metalowe, okucia do ram okiennych metalowe, rolki i prowadnice  
 do ram okiennych, rygle do klamek i zasuw metalowe, rygle do za-  
 suw okiennych, sprężyny drzwiowe nieelektryczne, wyroby ozdobne  
 ze stali do drzwi, wyroby ozdobne ze stali do okien, zamki obrotowe  
 do okien metalowe, rygle do zasuw okiennych metalowe, zatrza-  
 ski drzwiowe metalowe, zawiasy metalowe, **16** papier z drewna, wy-  
 roby z kartonu i karton z miazgi drzewnej stosowany w przemyśle  
 papierniczym, opakowania do butelek z papieru lub kartonu, pu-  
 dełka kartonowe lub papierowe torby do pakowania z papieru lub  
 tworzyw sztucznych, torby na śmieci z papieru lub tworzyw sztucz-  
 nych, tuby tekturowe, **19** konstrukcje altan, balustrady, baraki, belki  
 niemetalowe, belki policzkowe jako części schodów niemetalowe,  
 boazeria drewniana, boazeria niemetalowa, bramy niemetalowe,  
 dachówka niemetalowa, deski, klepka podłogowa z drewna, drewno  
 budowlane, drewno fornirowane, drewno obrobione, drewno piło-  
 wane, drewno po częściowej obróbce, płyty drzwiowe niemetalowe,  
 drzwi wewnętrzne i zewnętrzne niemetalowe, drzwi garażowe nie-  
 metalowe, drzwi składane niemetalowe, fornir, futryny niemetalowe,  
 gonty, listwy do gzymsów niemetalowe, gzymsy niemetalowe, ka-  
 biny kąpielowe niemetalowe, karton bitumiczny, karton budowlany,

drewno na klepki bednarskie, konstrukcje nośne szklarni niemetalo-  
 we, krokwie dachowe, krokwie narożne dachów, listwy stosowane  
 w budownictwie niemetalowe, lufki i okienka niemetalowe, łąty  
 drewniane, łąty niemetalowe, łupki, odrzwia niemetalowe, ogrodze-  
 nia niemetalowe, okiennice niemetalowe, okładziny niemetalowe  
 stosowane w budownictwie, okna niemetalowe, okna ze szkła bar-  
 wionego, palisady niemetalowe, parkiety, płytki łupkowe dachowe,  
 płytki podłogowe niemetalowe, podkłady kolejowe niemetalowe,  
 pokrycia dachów niemetalowe, pokrywy do włazów niemetalowe,  
 schody niemetalowe, sklejka, stemple niemetalowe, stopnie scho-  
 dów niemetalowe, stropy niemetalowe, sufity niemetalowe, szalun-  
 ki do betonu niemetalowe, ścianki szczelne niemetalowe, wyroby  
 z kartonu i karton z miazgi drzewnej stosowany w budownictwie,  
**20** beczki niemetalowe, regały do bibliotek, biurka, blaty stołów,  
 bufety ruchome (meble), bufety przenośne, drabinki z drewna lub  
 tworzyw sztucznych, drewniane łóżka, drzewce flagowe, osprzęt  
 do drzwi niemetalowy, drzwi do mebli, etażerki, fotele, kanapy,  
 karnisze do zasłon, kartoteki jako meble, półki do kartotek (meble),  
 klepka bednarska, kojce dla dzieci, komody, koźły i stojaki meblowe,  
 leżaki, ławy, materace sprężynowe do łóżek, osprzęt do mebli niemetalowy,  
 plastikowe wykończenia do mebli, meble jako pojedyncze sztuki,  
 ścianki działowe drewniane do mebli, meble biurowe, meble  
 szkolne, opakowania do butelek drewniane, palety załadownicze nie-  
 metalowe, palety transportowe niemetalowe, plastry miodu, płytki  
 dekoracyjne na ściany jako umeblowanie inne niż z materiałów tek-  
 stylnych, pojemniki niemetalowe (składowanie, transport), półki,  
 półki meblowe ramy do łóżek niemetalowe, ramy do obrazów, rębaki  
 i stoły rzeźnicze, skrzynie, sofy, stoiska wystawowe, wyroby stol-  
 arstwa meblowego, stołki, stoły, stoły kreślarskie, stopnie i schodki  
 niemetalowe, szafki trumny, osprzęt niemetalowy do trumien, tyczki  
 do podtrzymywania krzaków drzew.

(111) **171230** (220) 2002 12 16 (210) 258820  
 (151) 2006 02 09 (441) 2003 06 30  
 (732) Firma Handlowo-Usługowa POLORTO Spółka z o.o.,  
 Częstochowa, PL.  
 (540)

LOGITECH

Kolor znaku: niebieski, biały  
 (531) 27.5, 29.1  
 (510), (511) **10** implanty chirurgiczne stosowane w stomatologii za-  
 warte w tej klasie, aparatura i instrumenty chirurgiczne do zakłada-  
 nia implantów, **35** organizowanie wystaw w celach handlowych lub  
 reklamowych odnośnie implantów, organizowanie targów w celach  
 handlowych lub reklamowych w dziedzinie implantów, publikowa-  
 nie tekstów reklamowych odnośnie implantów, **41** publikowanie  
 tekstów innych niż reklamowe w dziedzinie implantów.

(111) **171231** (220) 2003 01 13 (210) 259652  
 (151) 2006 02 27 (441) 2003 07 14  
 (732) NOTIO Personnel Progress Assistance - Roguska Małgorzata,  
 Warszawa, PL.  
 (540)

NOTIO  
 PERSONNEL PROGRESS ASSISTANCE

Kolor znaku: niebieski, biały  
 (531) 26.4.2, 27.5.1, 29.1.4  
 (510), (511) **35** doradztwo personalne i usługi biurowe, **41** usługi  
 w zakresie szkoleń dotyczących umiejętności menadżerskich i rynku  
 pracy, **44** usługi psychologiczno diagnostyczne.

(111) **171232** (220) 2003 01 17 (210) 259845  
 (151) 2006 01 27 (441) 2003 07 28  
 (732) Invicta Sp. z o.o., Sopot, PL.

(540)



Kolor znaku: niebieski, biały, żółty

(531) 26.1.1, 26.2.1, 26.7.1, 27.5.1, 29.1.2, 29.1.4

(510), (511) **03** kosmetyki, **05** leki do celów medycznych, **39** dystrybucja towarów, **41** edukacja, organizowanie i prowadzenie seminariów, sympozjów, zjazdów, **42** analizy chemiczne, badania bakteriologiczne, biologiczne, chemiczne, bakteriologia, **44** banki krwi, chirurgia plastyczna, gabinety lekarskie, kliniki medyczne, zakłady dla rekonwalescentów, masaże, pensjonaty, pomoc medyczna, sanatoria, służba zdrowia, transport sanitarny, usługi pielęgniarskie, usługi położnicze, usługi szpitalne.

(111) **171233** (220) 2003 01 20 (210) 259956

(151) 2006 01 16 (441) 2003 07 28

(732) EUROCASH S.A., Poznań, PL.

(540) Babci Marty

(510), (511) **32** napoje bezalkoholowe, wody, napoje owocowe, soki owocowe, nektary, syropy, preparaty do przygotowywania napojów.

(111) **171234** (220) 2003 01 20 (210) 259958

(151) 2006 01 16 (441) 2003 07 28

(732) EUROCASH S.A., Poznań, PL.

(540) Ancymonki

(510), (511) **30** wyroby piekarnicze i cukiernicze, słodczyce, pierniki, ciastka.

(111) **171235** (220) 2003 01 22 (210) 260039

(151) 2006 01 25 (441) 2003 07 28

(732) Firma Produkcyjno-Handlowa CHRUPEX s.c. Aldona Łyga, Grzegorz Łyga, Bełchatów, PL.

(540)



Kolor znaku: zielony, czerwony, żółty, zielono-czarny

(531) 5.7.13, 26.4.2, 26.11.3, 27.5.1, 29.1.1, 29.1.2, 29.1.3

(510), (511) **30** chrupki kukurydziane, wyroby cukiernicze.(111) **171236** (220) 2003 01 24 (210) 260184

(151) 2006 02 27 (441) 2003 07 28

(732) MĄŚLLER Jelcz-Laskowice Spółka z o.o., Jelcz - Laskowice, PL.

(540)



Kolor znaku: żółty, zielony

(531) 2.1.23, 4.5.5, 26.1.1, 26.2.1, 26.13.25, 29.1.2, 29.1.3

(510), (511) **06** metalowe: kratownice, kraty, ławki, ogrodzenia placów, podpory, słupy, wieszaki na ubrania, **19** betonowe: gazony, grille, ławki, pojemniki na śmieci, podpory, słupy, stoły i stoliki rekreacyjne, **28** drążki gimnastyczne, bramki do piłki, huśtawki, karuzele, przepłotnie (wyposażenie placów zabaw), przyrządy do ćwiczeń mięśni, rampy do deskorolek, słupki do tenisa, badmintona, siatkówki, koszykówki, stoły do tenisa stołowego i gry w piłkę nożną, sztangi, tarcze do rzutków i łucznictwa, zestawy do dziecięcych ogródków zabawowych, zjeżdżalnie.

(111) **171237** (220) 2003 01 24 (210) 260205

(151) 2006 01 27 (441) 2003 07 28

(732) P.P.U.H. „STALDEK” s.j. Witold Stachelek, Roman Duda, Zabrze, PL.

(540) STALDEK

(510), (511) **11** aparaty do wytwarzania pary, do gotowania, suszenia, chłodzenia, urządzenia wentylacyjne, wodociągowe, klimatyzacyjne, kotły elektryczne, instalacje wodno-kanalizacyjne, gazowe i wentylacyjne, **35** zgrupowanie na rzecz osób trzecich różnych towarów, pozwalające nabywcy wygodnie je oglądać i kupować w hurtowni i sklepie z metalowymi materiałami budowlanymi w tym drobnymi elementami metalowymi dla budownictwa, częściami instalacji, aparatury i armatury sanitarnej, **37** usługi budowlano-remontowe w zakresie budynków, **42** projektowanie i doradztwo budowlane, urbanistyczne i technologiczne.

(111) **171238** (220) 2003 01 27 (210) 260254

(151) 2006 03 06 (441) 2003 07 28

(732) Przedsiębiorstwo Produkcyjno-Handlowo-Usługowe „CELMAR” Celina Troczyńska, Marian Troczyński, Piła, PL.

(540)



Kolor znaku: ciemnozielony, złoty, zielony, biały, jasnozielony, żółto-beżowy, czarny, jasno-beżowy

(531) 11.3.4, 24.9.2, 25.1.1, 27.1.12, 27.5.1, 27.7.1, 29.1.1, 29.1.2, 29.1.3, 29.1.7

(510), (511) **30** kawa, namiastki kawy.(111) **171239** (220) 2003 02 03 (210) 260524

(151) 2006 02 06 (441) 2003 08 11

(732) Zakłady Chemiczne „ORGANIKA-SARZYNA” Spółka Akcyjna, Nowa Sarzyna, PL.

(540) HETMAN

(510), (511) **01** środki regulujące wzrost roślin, **05** pestycydy, środki chwastobójcze i grzybobójcze, zaprawy do nasion.

(111) **171240** (220) 2003 02 04 (210) 260603

(151) 2006 02 20 (441) 2003 08 11

(732) TOORANK POLSKA Spółka Akcyjna, Jasienica, PL.

(540) tequila sombrero amarillo

(510), (511) **33** napoje alkoholowe.(111) **171241** (220) 2003 01 15 (210) 259747

(151) 2006 01 17 (441) 2003 07 28

(732) Zakłady Mięsne „KROKUS” Spółka Jawna Jan Potorski, Jerzy Potorski, Krokowo, PL.

(540) dyndałki

(510), (511) **29** mięso wieprzowe i jego przetwory.(111) **171242** (220) 2003 01 15 (210) 259748

(151) 2006 01 17 (441) 2003 07 28

(732) Zakłady Mięsne „KROKUS” Spółka Jawna Jan Potorski, Jerzy Potorski, Krokowo, PL.

(540) śmigałki

(510), (511) **29** mięso wieprzowe i jego przetwory.(111) **171243** (220) 2003 01 21 (210) 260017

(151) 2006 02 06 (441) 2003 07 28

(732) Sherwood Services AG, Schaffhausen, CH.

(540) LIGASEAL

(510), (511) **10** urządzenia chirurgiczne, włączając systemy zamykania i uszczelniania naczyń składające się z generatorów elektrochirurgicznych, przyrządów ręcznych, elementów do zamykania i uszczelniania naczyń oraz akcesoriów do w/w.

(111) **171244** (220) 2003 02 05 (210) 260617

(151) 2006 02 02 (441) 2003 08 11

(732) Zakład Chemiczny „SILIKONY POLSKIE” Spółka z o.o., Nowa Sarzyna, PL.

(540) OL-1

(510), (511) **01** katalizatory przeznaczone do sieciowania kauczuków silikonowych.

(111) **171245** (220) 2003 02 05 (210) 260618

(151) 2006 02 02 (441) 2003 08 11

(732) Zakład Chemiczny „SILIKONY POLSKIE” Spółka z o.o., Nowa Sarzyna, PL.

(540) POLSIL-FORM

(510), (511) **01** silikon, silikonowe preparaty do zabezpieczania przed przyleganiem tworzywa do form w przetwórstwie tworzyw sztucznych i gumy, **04** oleje ułatwiające wyjmowanie z formy.

(111) **171246** (220) 2003 02 06 (210) 260663

(151) 2006 02 07 (441) 2003 08 11

(732) TAURUS Henryk Cholewiński, Warszawa, PL.

(540)



(531) 3.4.4, 26.1.4, 27.5.1

(510), (511) **18** torby damskie i męskie różnego przeznaczenia, teczki, aktówki, worki skórzane, plecaki, portmonetki, portfele, saszetki, pokrowce, futerały, etui, **25** odzież, paski.

(111) **171247** (220) 2003 02 24 (210) 261411

(151) 2006 03 08 (441) 2003 08 25

(732) GAMAT - Wojciech Janiszewski, Warszawa, PL.

(540)

# GAMAT

(531) 27.5.5

(510), (511) **16** artykuły biurowe.

(111) **171248** (220) 2003 03 06 (210) 261925

(151) 2006 03 07 (441) 2003 09 08

(732) Apple Computer, Inc., Cupertino, US.

(540) SAFARI

(510), (511) **09** oprogramowanie dla przeglądarek obszarów/sieci internetowych, przeglądarki internetowe, programy komputerowe dla dostępu, przeglądania i wyszukiwania typu „on-line” baz danych, oprogramowanie dla elektronicznej poczty i komunikowania się.

(111) **171249** (220) 2003 03 12 (210) 262145

(151) 2006 02 07 (441) 2003 09 22

(732) Zakład Produkcyjno-Handlowy „ORZESZEK” Bożena Sykała, Łódź, PL.

(540)



Kolor znaku: żółty, zielony

(531) 26.1.2, 27.5.5, 29.1.12

(510), (511) **29** suszone owoce i warzywa, suszone grzyby, **30** miód, kasze spożywcze, **31** nasiona słonecznika, nasiona dyni, **39** pakowania produktów spożywczych.

(111) **171250** (220) 2003 04 10 (210) 263407

(151) 2006 02 27 (441) 2003 10 20

(732) COMPLEX S.A., Łódź, PL.

(540) SQ

(510), (511) **07** części maszyn, w szczególności: łożyska toczne, akcesoria łożyskowe, oprawy do łożysk tocznych, łożyska ślizgowe, zestawy naprawcze do piast kół, łożyska motoryzacyjne, łożyska rolnicze, łożyska przemysłowe, pasy klinowe, znormalizowane części maszyn, sprzęgła, części maszyn produkowane na specjalne zamówienie, główki cięgieł, złączki uszczelniające, części zamiennie do maszyn, **35** usługi w zakresie prowadzenia sprzedaży części maszyn, w szczególności: łożysk tocznych, akcesoriów łożyskowych, opraw do łożysk tocznych, zestawów naprawczych do piast kół, łożysk motoryzacyjnych, łożysk rolniczych, łożysk przemysłowych, łożysk ślizgowych, pasów klinowych, znormalizowanych części maszyn, sprzęgieł, części maszyn produkowanych na specjalne zamówienie, główek cięgieł, złączek uszczelniających, części zamiennych do maszyn, oraz części samochodowych, **37** motoryzacyjne usługi serwisowe.

(111) **171251** (220) 2000 06 13 (210) 219829

(151) 2006 02 09

(732) Przedsiębiorstwo Przemysłu Spirytusowego POLMOS w Warszawie Spółka Akcyjna, Warszawa, PL.

(540)



Kolor znaku: jasnozielony, biały, czarny

(531) 1.15, 27.5, 27.7, 29.1

(510), (511) **33** napoje alkoholowe.

(111) **171252** (220) 2000 06 13 (210) 219830

(151) 2006 02 09

(732) Przedsiębiorstwo Przemysłu Spirytusowego „POLMOS” w Warszawie Spółka Akcyjna, Warszawa, PL.

(540)

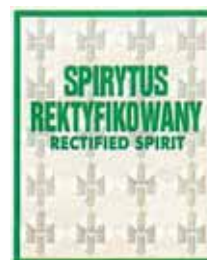

Kolor znaku: biały, popielaty, zielony

(531) 26.4, 27.5, 29.1

(510), (511) **33** napoje alkoholowe.

(111) **171253** (220) 2000 09 05 (210) 223573

(151) 2006 01 05

(732) Environmental Systems Research Institute, Inc., Redlands, US.

(540) ESRI

(510), (511) **09** oprogramowanie komputerowe, mianowicie oprogramowanie komputerowe do przechowywania, odzyskiwania, naprawiania, poszukiwania, analizowania i do przedstawiania (wyświetlania) danych w formacie geograficznym, do projektowania map i do zarządzania danymi geograficznymi i przestrzennymi, oprogramowanie przestrzennych baz danych, oprogramowanie prezentacyjne, opro-

gramowanie do konwersji danych, oprogramowanie komputerowe przeznaczone do użytku jako narzędzia programowania w aplikacjach oprogramowania rozwojowego, oprogramowanie do robienia map, wstępnie nagrane dyski do nagrywanie, wstępnie nagrane CD-ROMy, **16** poradniki i instrukcje przeznaczone do użytku z oprogramowaniem komputerowym i przewodniki informacyjne dotyczące produktu, **35** usługi reklamowe, usługi w zakresie zarządzania prowadzeniem działalności gospodarczej, usługi w zakresie administrowania prowadzeniem działalności gospodarczej, usługi w zakresie czynności biurowych, usługi zarządzania danymi geograficznymi, zarządzanie skomputeryzowanymi bazami danych, zarządzanie zbiorami danych geograficznych i gromadzenie tych zbiorów, **42** usługi doradztwa i konsultingu w dziedzinie projektowania map i informacji geograficznej, badania przemysłowe, usługi programowania komputerowego, projektowanie oprogramowania i komputerowego i usługi programowania komputerowego odnoszące się do geograficznego mapowania informacji geograficznej, projektowanie oprogramowania komputerowego odnoszące się do baz danych i usług wsparcia produktu dotyczących baz danych, usługi komputerowe świadczone za pośrednictwem globalnej sieci komputerowej, a mianowicie usługi wsparcia technicznego świadczone online w zakresie użytkowania oprogramowania komputerowego, projektowania oprogramowania komputerowego oraz tworzenia oprogramowania komputerowego.

(111) **171254** (220) 2001 01 10 (210) 229906  
(151) 2006 03 03  
(732) VILLA MEDICA S.C. Marzanna Drążyk, Andrzej Galiński, Katowice, PL.  
(540) villa medica  
(510), (511) **35** prowadzenie apteki sprzedającej leki, parafarmaceutyki, materiały opatrunkowe, środki dezynfekcyjne, zioła lecznicze i kosmetyki, **44** usługi w zakresie wykonywania leków recepturowych.

(111) **171255** (220) 2001 01 26 (210) 230733  
(151) 2005 11 03  
(732) Renomowana Firma Ciastkarnia - Piekarnia AGA Zofia Wiensko, Wadowice, PL.  
(540)



Kolor znaku: biały, czerwony, brązowy  
(531) 27.5, 29.1  
(510), (511) **30** ciastka, wyroby cukiernicze, piekarnicze.

(111) **171256** (220) 2001 03 08 (210) 232596  
(151) 2006 01 03  
(732) Wydawnictwo RM Spółka z o.o., Warszawa, PL.  
(540)



(531) 26.4, 27.5  
(510), (511) **16** dzienniki, czasopisma, książki, fotografie, albumy, afisze, broszury, katalogi, druki, mapy, okólniki, periodyki, prospekty, **35** usługi w zakresie edycji tekstów reklamowych, usługi w zakresie marketingu, usługi w zakresie promocji i reklamy, prowadzenie biur redakcyjnych, fotokopiowanie, **40** usługi poligraficzne, usługi

w zakresie drukowania i fotoskładu, **41** prowadzenie kursów edukacyjnych, publikowanie tekstów innych niż reklamowe, wydawanie książek, gazet, broszur, kalendarzy, periodyków, usługi reportażowe, doradztwo zawodowe w zakresie prowadzenia wydawnictw, **42** opiniowanie i ekspertyzy dotyczące wydawnictw, usługi w zakresie wykonywania grafiki i ilustracji do wydawnictw, administrowanie prawami autorskimi.

(111) **171257** (220) 2001 03 08 (210) 232606  
(151) 2006 02 07  
(732) Eastman Chemical Company (a Delaware corporation), Kingsport, US.  
(540) HYDREAU  
(510), (511) **01** wodne emulsje polimerów lateksowych zawierające kopolimery akrylowe, mające zastosowanie jako składniki powłok do celów architektonicznych, przemysłowych lub konserwacyjnych.

(111) **171258** (220) 2001 08 27 (210) 240127  
(151) 2006 02 08 (441) 2002 03 11  
(732) IMPERIAL s.c. Janina Potoczak-Kosowska, Zbigniew Kosowski, Łukasz Gorycki, Kraków, PL.  
(540) EKO-MAS  
(510), (511) **02** masa szpachlowa.

(111) **171259** (220) 2001 09 28 (210) 241205  
(151) 2006 03 03 (441) 2002 04 08  
(732) The Saul Zaentz Company dba Tolkien Enterprises (a Delaware corporation), Berkeley, US.  
(540) GANDALF  
(510), (511) **09** gry komputerowe i gry interaktywne do ściągnięcia on-line posiadające opcję przeprowadzania gry dla jednego lub dla wielu graczy, **16** druki, plakaty, wykresy ściennie, fotografie, artykuły piśmiennicze, wydruki artystyczne, kalendarze, karty kolekcjonerskie, zakładki do książek, albumy na naklejki, naklejki, pocztówki, papier do pisania, notatniki, bloki, karteczki do notowania, skoroszyty, prospekty, ołówki, długopisy, linijki, gumki do ścierania, przyciski do papieru, stojaki na artykuły biurowe, długopisy, ołówki oraz spinacze, serie książek i magazynów beletrystycznych, papier do pakowania, **25** odzież, T-shirty i bluzy, kostiumy, obuwie i nakrycia głowy, **28** zabawki, lalki, figurki do zabawy i akcesoria do nich, karty do gry, puzzle, maski kostiumowe, marionetki, ozdoby na choinkę, gry zawarte w tej klasie, **41** usługi rozrywkowe w dziedzinie interaktywnych gier dla wielu graczy, również przeprowadzanych on-line poprzez elektroniczne sieci komunikacyjne i globalną sieć komputerową.

(111) **171260** (220) 2001 09 28 (210) 241206  
(151) 2006 03 03 (441) 2002 04 08  
(732) The Saul Zaentz Company dba Tolkien Enterprises (a Delaware corporation), Berkeley, US.  
(540) FRODO  
(510), (511) **09** gry komputerowe i gry interaktywne ściągalne on-line posiadające opcję przeprowadzania gry dla jednego lub dla wielu graczy, **16** druki, plakaty, wykresy ściennie, fotografie, artykuły piśmiennicze, wydruki artystyczne, kalendarze, karty kolekcjonerskie, zakładki do książek, albumy na naklejki, naklejki, pocztówki, papier do pisania, notatniki, bloki, karteczki do notowania, skoroszyty, prospekty, ołówki, długopisy, linijki, gumki do ścierania, przyciski do papieru, stojaki na artykuły biurowe, długopisy, ołówki oraz spinacze, serie książek i magazynów beletrystycznych, papier do pakowania, **28** zabawki, lalki, figurki do zabawy i akcesoria do nich, karty do gry, puzzle, maski kostiumowe, marionetki, ozdoby na choinkę, gry zawarte w tej klasie, **41** usługi rozrywkowe w dziedzinie interaktywnych gier dla wielu graczy, również przeprowadzanych on-line poprzez elektroniczne sieci komunikacyjne i globalną sieć komputerową.

(111) **171261** (220) 2001 11 23 (210) 243318  
(151) 2006 02 09 (441) 2002 06 03  
(732) BAZALTEX Spółka z ograniczoną odpowiedzialnością, Tarnowskie Góry, PL.

(540)



(531) 7.15, 21.1, 26.1, 26.13, 27.5

(510), (511) **19** materiały budowlane niemetalowe, materiały do budowy i pokrywania dróg, chodników, parkingów, pasaży handlowych, ścieżek dla pieszych i rowerów.(111) **171262** (220) 2002 02 14 (210) 246455

(151) 2006 01 30 (441) 2002 08 26

(732) „ISPOL” Spółka z o.o., Kielce, PL.

(540)



(531) 24.9, 27.5

(510), (511) **06** zasłony metalowe, metale szlachetne, ich stopy, metalowe materiały budowlane, metalowe konstrukcje dla transportu, materiały metalowe dla kolei, kable i druty metalowe (nie do celów elektrycznych), wyroby ślusarskie, rury metalowe, szafy pancerne, sejfy, rudy, **17** gutaperka, kauczuk, guma, azbest, mika i wyroby z tych materiałów nie objęte innymi klasami, zasłony niemetalowe, taśmy samoprzylepne, wyroby z tworzyw sztucznych w stanie półprzetworzonym, materiały do uszczelniania i do izolowania, giętkie rurki niemetalowe.(111) **171263** (220) 2002 03 12 (210) 247615

(151) 2006 01 10 (441) 2002 09 23

(732) S. C. Johnson &amp; Son, Inc., Racine, US.

(540) MR. MUSCLE METAL - FIX

(510), (511) **03** preparaty do czyszczenia, polerowanie, szorowanie i ścierania, preparaty do usuwania lakierów, woski, preparaty w postaci wosków stosowane do wykończonych i niewykończonych powierzchni, preparaty do usuwania wosku, preparaty do otwierania porów skóry, mydła, detergenty.(111) **171264** (220) 2002 03 13 (210) 247666

(151) 2006 02 02 (441) 2002 09 23

(732) NISSAN JIDOSHA KABUSHIKI KAISHA (also trading as Nissan Motor Co., Ltd.), Kanagawa-ken, JP.

(540)



(531) 26.1, 27.5

(510), (511) **12** samochody, przyczepy, samochody ciężarowe, autobusy, furgonetki, podnośniki widłowe, ciągniki holownicze, wagony towarowe, wagony kontenerowe, lokomotywy, motocykle, lawety, samochody do holowania, samochody sportowe oraz części do nich zawarte w klasie 12.(111) **171265** (220) 2002 03 15 (210) 247795

(151) 2006 02 01 (441) 2002 09 23

(732) Browar VAN PUR Sp. z o.o., Warszawa, PL.

(540)



Kolor znaku: złoty, zielony, purpurowy, brunatno-purpurowy, biały, czarny, czerwony

(531) 2.1, 25.1, 27.5, 29.1

(510), (511) **32** piwo.(111) **171266** (220) 2002 05 27 (210) 250892

(151) 2006 03 08 (441) 2002 12 02

(732) SOREL CORPORATION, Portland, US.

(540)



Kolor znaku: biały, czarny, szary

(531) 3.1, 26.2, 29.1

(510), (511) **25** odzież, odzież spodnia (bielizna), obuwie, nakrycia głowy, paski jako części odzieży, rękawiczki, szaliki.(111) **171267** (220) 2002 06 11 (210) 251462

(151) 2006 02 06 (441) 2002 12 16

(732) INVICTA WATCH COMPANY OF AMERICA, INC. (a Florida corporation), Hollywood, US.

(540)

ACTIVA

(531) 27.5

(510), (511) **14** zegarki, chronometry, chronografy, zegary, paski do zegarków ze skóry i/lub z metalu, koperty zegarków, bransolety do zegarków, łańcuszki do zegarków, mechanizmy zegarków.(111) **171268** (220) 2002 07 16 (210) 252927

(151) 2006 01 16 (441) 2003 01 27

(732) Husky of Tostock Limited, Framlingham, GB.

(540) HUSKY

(510), (511) **09** okulary, okulary słoneczne, okulary antyodblaskowe, osłony i zasłony przeciwsłoneczne, lornetki, futerały na okulary, łańcuszki do okularów, chronografy, kompas, pojemniki do szkieł kontaktowych (soczewek kontaktowych), oprawki do okularów, części i elementy służące do obserwowania, aparaty i instrumenty optyczne, teleskopy, **18** kufry, walizy podróżne, torby nie zawarte w innych klasach, torby podróżne, portfele, portmonecki, pojemniki na karty, parasole, wszystkie zawarte w klasie 18, **25** artykuły odzieżowe, obuwie i nakrycia głowy.(111) **171269** (220) 2002 07 29 (210) 253479

(151) 2006 01 20 (441) 2003 02 10

(732) Nintendo Co., Ltd., Kyoto, JP.

(540) Triforce

(510), (511) **09** automaty do gier wideo, obwody scalone, dyski optyczne takie jak DVD - ROM i CD - ROM, dyski magnetyczne, karty magnetyczne i kasyety pamięci stałej (ROM) z nagranyimi programami dla automatów do gier wideo, dżojstiki dla automatów do gier wideo, części i akcesoria dla automatów do gier wideo, przesyłane

przez Internet programy gier dla automatów do gier wideo, programy gier dla automatów do gier wideo, gry wideo osobistego użytku, przesyłane przez Internet programy dla gier wideo osobistego użytku, programy dla gier wideo osobistego użytku, dyski optyczne takie jak DVD - ROM i CD - ROM, dyski magnetyczne, karty magnetyczne, kasety pamięci stałej i obwody scalone z nagranyymi programami dla gier wideo osobistego użytku, dżojstiki do gier wideo osobistego użytku, części i akcesoria dla gier wideo osobistego użytku, kasety pamięci stałej i obwody scalone z nagranyymi programami dla gier do trzymania w rękach z wyświetlaczami ciekłokrystalicznymi, urządzenia do liczenia i sortowania monet, automaty sprzedające, urządzenia i przyrządy do ratowania życia, urządzenia do gaszenia ognia, antywłamaniowe urządzenia ostrzegawcze, symulatory pojazdów do nauki jazdy, symulatory do ćwiczeń sportowych, urządzenia i przyrządy laboratoryjne, cyfrowe aparaty fotograficzne oraz inne urządzenia i przyrządy fotograficzne, urządzenia i przyrządy kinematograficzne, urządzenia i przyrządy optyczne, pedometry oraz inne urządzenia i przyrządy pomiarowe i badawcze, mechaniczne urządzenia i przyrządy do dystrybucji i kontroli energii elektrycznej, ogniwa suche, elektryczne i magnetyczne mierniki i przyrządy probiercze, kable łącznościowe, brzęczyki elektryczne, przenośne aparaty telefoniczne, urządzenia do faksymilowania, odbiorniki telewizyjne, odtwarzacze dysków kompaktowych, odtwarzacze dysków wideo, głośniki, słuchawki, urządzenia i przyrządy telekomunikacyjne, przesyłane przez Internet programy gier do komputerów oraz inne programy komputerowe, dyski optyczne takie jak DVD - ROM i CD - ROM, dyski magnetyczne, karty magnetyczne, kasety pamięci stałej i obwody scalone z nagranyymi programami gier do komputerów, dżojstiki do komputerów, części i akcesoria do komputerów, elementy półprzewodnikowe, obwody scalone, urządzenia i przyrządy elektroniczne oraz ich części, druty rezystancyjne, zapalniki samochodowe, okulary słoneczne, pływający sprzęt ratunkowy, boje sygnalizacyjne, nagrane dyski kompaktowe, płyty fonograficzne, metronomy, obwody scalone i dyski CD - ROM z nagranyymi programami automatycznych wykonań utworów do elektronicznych instrumentów muzycznych, suwaki logarytmiczne, taśmy filmowe do wyświetlania, przezroczca do wyświetlania, oprawy do przezroczczy, nagrane dyski wideo i taśmy wideo, publikacje elektroniczne, **41** usługi edukacyjne i instruktażowe w odniesieniu do sztuki, rzemiosła, sportu oraz wiedzy ogólnej, usługi z zakresu organizowania, zarządzania oraz tworzenia układów seminariów, dostarczanie publikacji elektronicznych, publikowanie książek, planowanie i tworzenie układów repertuarów kin, przedstawień, wystaw oraz występów muzycznych, usługi z zakresu pokazywania filmów w kinach, produkowania filmów dla kin oraz dystrybucji filmów kinowych, prezentacja widowisk „na żywo”, realizacja i wystawianie spektakli, prezentowanie występów muzycznych, usługi z zakresu produkowania audycji radiowych i telewizyjnych, produkowanie filmów wideo z dziedziny edukacji, kultury, rozrywki oraz sportu, kierowanie nadawaniem audycji radiowych i telewizyjnych, usługi z zakresu obsługi sprzętu audio i sprzętu wideo przy produkcji programów radiowych i telewizyjnych, organizowanie, zarządzanie oraz aranżowanie zawodów sportowych, organizowanie, zarządzanie oraz aranżowanie wyścigów samochodowych, organizowanie, zarządzanie oraz aranżowanie zawodów w grach wideo, usługi z zakresu prowadzenia studiów nagrań audio i wideo, prowadzenie ośrodków sportowych, prowadzenie lunaparków, prowadzenie salonów gier na automatach i innych ośrodków rozrywki, prowadzenie ośrodków edukacyjnych z dziedziny kina, teatru, rozrywki, muzyki i nauki, usługi z zakresu rezerwacji miejsc na przedstawienia, usługi z zakresu wynajmu urządzeń i przyrządów kinematograficznych, wypożyczanie filmów dla kin, wypożyczanie odbiorników telewizyjnych, wypożyczanie książek, wypożyczanie płyt i magnetycznych taśm dźwiękowych, wypożyczanie magnetycznych taśm filmowych, usługi z zakresu wypożyczania gier wideo osobistego użytku, wypożyczanie zabawek, usługi z zakresu dostarczania gier za pośrednictwem Internetu oraz innej komunikacji poprzez terminale komputerowe, usługi z zakresu wypożyczania automatów do gier wideo oraz urządzeń i przyrządów rozrywkowych, wypożyczanie urządzeń i aparatów do gier, **42** wypożyczanie oprogramowania do gier wideo.

(111) **171270** (220) 2002 08 02 (210) 253662  
 (151) 2006 02 15 (441) 2003 02 10  
 (732) SHIMANO INC., Osaka, JP.

(540)

# SHIMANO

(531) 27.5

(510), (511) **09** elektryczne akumulatory do rowerów, aparatura ostrzegająca przed kradzieżą, kable elektryczne, komputery do rowerów, szybkościomierze, aparatura do pomiaru odległości, aparatura do rejestrowania odległości, wskaźniki odległości, automatyczne wskaźniki do pomiaru ciśnienia w oponach rowerowych, kaski dla rowerzystów, okulary, okulary przeciwsłoneczne, gogle i futerały, migacze, odzież chroniąca przed uszkodzeniami ciała podczas wypadku, oprawki do okularów, **18** torby podróżne, torby na zakupy, torby zawieszane na rowerach, torby umieszczone pod siodełkami rowerowymi, torby do przewożenia rowerów (puste), torby kempingowe, plecaki, torby podróżne na ubrania, aktówki, parasole, torby na rolkach, torby dla wędkarzy, sakiewki, torby przymocowane do talii, **21** kubki papierowe i plastikowe, puchary nie z metali szlachetnych, butelki, butelki na wodę, dzbanki do piwa, manierki, piersiówki izolowane termicznie i pojemniki izolowane termicznie na napoje i żywność, zbiorniki izolowane termicznie, piersiówki izolowane przed nagrzewaniem, torby izolowane przed nagrzewaniem, przenośne torby chłodnicze, przenośne lodówki, talerze i przybory kuchenne z porcelany, fajansu, szkła, plastiku lub papieru, naczynia do mieszania napojów, tace nie z metali szlachetnych, **25** buty i buty za kostki, w szczególności obuwie dla rowerzystów, obuwie dla wędkarzy, wadery, buty do gry w golfa, ubrania, w szczególności ubrania sportowe, ubrania dla rowerzystów, ubrania do gimnastyki, ubranie wierzchnie, ubranie przeciwdeszczowe, płaszcze przeciwdeszczowe, kombinezony przeciwdeszczowe, czapki, rękawiczki, skarpetki, koszule, marynarki, pulowery, kamizelki wędkarskie, spodnie, rajstopy i bielizna.

(111) **171271** (220) 2002 08 09 (210) 253891  
 (151) 2006 02 07 (441) 2003 02 10  
 (732) Przedsiębiorstwo Usług Komunalnych „KOM-LUB” Spółka z o.o., Luboń, PL.  
 (540)



Kolor znaku: żółty, biały, zielony

(531) 5.5, 27.5, 29.1

(510), (511) **40** gospodarka ściekami, wywóz i unieszkodliwianie odpadów, usługi sanitarne, zagospodarowywanie metalowych odpadów i złomu, a także niemetalowych odpadów i wyrobów wybrakowanych.

(111) **171272** (220) 2002 08 09 (210) 253911  
 (151) 2006 02 24 (441) 2003 02 10  
 (732) Eli Lilly and Company, Indianapolis, US.  
 (540) CYMVALTA

(510), (511) **05** farmaceutyczne i medyczne preparaty używane w leczeniu chorób i zaburzeniach centralnego układu nerwowego.

(111) **171273** (220) 2002 09 05 (210) 254728  
 (151) 2006 01 17 (441) 2003 03 10  
 (732) Nintendo Co., Ltd., Kyoto, JP.  
 (540) STARFOX

(510), (511) **09** urządzenia i przyrządy laboratoryjne, pedometry oraz urządzenia i przyrządy miernicze i badawcze, urządzenia i przyrządy do regulacji i dystrybucji energii, ogniwa suche, elektryczne i magnetyczne mierniki oraz testery, przewody i kable elektryczna, urządzenia i przyrządy fotograficzne, urządzenia i przyrządy kinematograficzne, urządzenia i przyrządy optyczne, okulary, urządzenia i przyrządy do ratowania życia, telefony komórkowe, maszyny do faksymilowania, odbiorniki telewizyjne, odbiorniki radiowe, odtwarzacze dysków kompaktowych, odtwarzacze dysków wideo, magneto-

widy, głośniki, słuchawki, urządzenia i przyrządy telekomunikacyjne, nagrane dyski kompaktowe oraz płyty fonograficzne, układy elektroniczne oraz nośniki CD-ROM z zapisanymi programami automatycznych wykonań do elektronicznych instrumentów muzycznych, metronomy, komputery, układy elektroniczne, dyski optyczne, dyski magnetyczne, taśmy magnetyczne, karty magnetyczne, zewnętrzne kasety pamięci stałej oraz nośniki rejestrujące do zapisywania programów gier dla komputerów osobistych, programy gier dla komputerów osobistych oraz programy komputerowe, elektroniczne urządzenia i przyrządy oraz ich części, automaty do gier wideo, programy dla automatów do gier wideo, układy elektroniczne, dyski optyczne, dyski magnetyczne, taśmy magnetyczne, karty magnetyczne, zewnętrzne kasety pamięci stałej oraz nośniki rejestrujące do zapisywania programów dla automatów do gier wideo, części i akcesoria dla automatów do gier wideo, gry wideo użytku osobistego, programy dla gier wideo użytku osobistego, układy elektroniczne, dyski optyczne, dyski magnetyczne, taśmy magnetyczne, karty magnetyczne, zewnętrzne kasety pamięci stałej oraz nośniki rejestrujące do zapisywania programów dla gier wideo użytku osobistego, sterowniki, dżojstiki, karty pamięci oraz części i akcesoria do gier wideo użytku osobistego, programy dla gier podręcznych z wyświetlaczami ciekłokrystalicznymi, układy elektroniczne, dyski optyczne, zewnętrzne kasety pamięci stałej oraz nośniki rejestrujące do zapisywania programów dla gier podręcznych z wyświetlaczami ciekłokrystalicznymi, gry komputerowe do salonów gier, symulatory do uprawiania sportu, symulatory do nauki prowadzenia pojazdów, żelazka elektryczne, gaśnice, antywłamaniowe urządzenia ostrzegawcze, zapalniczki samochodowe, elektryczne przewody oporowe, naświetlone taśmy kinematograficzne, naświetlone klisze przezroczyste, ramki do przezroczy, nagrane dyski wideo oraz taśmy wideo, publikacje elektroniczne, automaty sprzedające, suwaki logarytmiczne, aparaty i przyrządy rysunkowe oraz kreślarskie, nadmuchiwane akcesoria do pływania, pływackie deski trzepoczące, zatyczki do uszu, **28** aparaty i przyrządy do zabawy, sprzęt do gry w bilard, gry „go”, szachy japońskie, kości do gry, japońskie gry w kości, kubki na kości do gry, gry rombów, szachy, warcaby, przyrządy do sztuczek kuglarskich, gry w domino, Mah-jongs, karty do gry, zabawki pluszowe, podręczne gry z wyświetlaczami ciekłokrystalicznymi, części i akcesoria do podręcznych gier z wyświetlaczami ciekłokrystalicznymi, gry z biletami, zabawki, lalki, zabawki dla zwierząt domowych, sprzęt sportowy, wosk do nart, sprzęt wędkarski, sprzęt do kolekcjonowania owadów, rozrywkowe urządzenia i przyrządy do zastosowania w lunaparkach.

(111) **171274** (220) 2002 09 05 (210) 254730  
(151) 2006 01 17 (441) 2003 03 10  
(732) Nintendo Co., Ltd., Kyoto, JP.

(540) METROID  
(510), (511) **09** urządzenia i przyrządy laboratoryjne, pedometry oraz urządzenia i przyrządy miernicze i badawcze, urządzenia i przyrządy do regulacji i dystrybucji energii, ogniwa suche, elektryczne i magnetyczne mierniki oraz testery, przewody i kable elektryczne, urządzenia i przyrządy fotograficzne, urządzenia i przyrządy kinematograficzne, urządzenia i przyrządy optyczne, okulary, urządzenia i przyrządy do ratowania życia, telefony komórkowe, maszyny do faksymilowania, odbiorniki telewizyjne, odbiorniki radiowe, odtwarzacze dysków kompaktowych, odtwarzacze dysków wideo, magnetowidy, głośniki, słuchawki, urządzenia i przyrządy telekomunikacyjne, nagrane dyski kompaktowe oraz płyty fonograficzne, układy elektroniczne oraz nośniki CD-ROM z zapisanymi programami automatycznych wykonań do elektronicznych instrumentów muzycznych, metronomy, komputery, układy elektroniczne, dyski optyczne, dyski magnetyczne, taśmy magnetyczne, karty magnetyczne, zewnętrzne kasety pamięci stałej oraz nośniki rejestrujące do zapisywania programów gier dla komputerów osobistych, programy gier dla komputerów osobistych oraz programy komputerowe, elektroniczne urządzenia i przyrządy oraz ich części, automaty do gier wideo, programy dla automatów do gier wideo, układy elektroniczne, dyski optyczne, dyski magnetyczne, taśmy magnetyczne, karty magnetyczne, zewnętrzne kasety pamięci stałej oraz nośniki rejestrujące do zapisywania programów dla automatów do gier wideo, części i akcesoria dla automatów do gier wideo, gry wideo użytku osobistego, programy dla gier wideo użytku osobistego, układy elektroniczne, dyski optyczne, dyski magnetyczne, taśmy magnetyczne,

karty magnetyczne, zewnętrzne kasety pamięci stałej oraz nośniki rejestrujące do zapisywania programów dla gier wideo użytku osobistego, sterowniki, dżojstiki, karty pamięci oraz części i akcesoria do gier wideo użytku osobistego, programy dla gier podręcznych z wyświetlaczami ciekłokrystalicznymi, układy elektroniczne, dyski optyczne, zewnętrzne kasety pamięci stałej oraz nośniki rejestrujące do zapisywania programów dla gier podręcznych z wyświetlaczami ciekłokrystalicznymi, gry komputerowe do salonów gier, symulatory do uprawiania sportu, symulatory do nauki prowadzenia pojazdów, żelazka elektryczne, gaśnice, antywłamaniowe urządzenia ostrzegawcze, zapalniczki samochodowe, elektryczne przewody oporowe, naświetlone taśmy kinematograficzne, naświetlone klisze przezroczyste, ramki do przezroczy, nagrane dyski wideo oraz taśmy wideo, publikacje elektroniczne, automaty sprzedające, suwaki logarytmiczne, aparaty i przyrządy rysunkowe oraz kreślarskie, nadmuchiwane akcesoria do pływania, pływackie deski trzepoczące, zatyczki do uszu, **28** aparaty i przyrządy do zabawy, sprzęt do gry w bilard, gry „go”, szachy japońskie, kości do gry, japońskie gry w kości, kubki na kości do gry, gry rombów, szachy, warcaby, przyrządy do sztuczek kuglarskich, gry w domino, Mah-jongs, karty do gry, zabawki pluszowe, podręczne gry z wyświetlaczami ciekłokrystalicznymi, części i akcesoria do podręcznych gier z wyświetlaczami ciekłokrystalicznymi, gry z biletami, zabawki, lalki, zabawki dla zwierząt domowych, sprzęt sportowy, wosk do nart, sprzęt wędkarski, sprzęt do kolekcjonowania owadów, rozrywkowe urządzenia i przyrządy do zastosowania w lunaparkach.

(111) **171275** (220) 2002 09 18 (210) 255159  
(151) 2006 01 31 (441) 2003 03 24  
(732) „BIOMED” Wytwórnia Surowic i Szczepionek Spółka z o.o., Lublin, PL.

(540) BIOGLICEROL  
(510), (511) **05** leki do celów medycznych, surowce i preparaty do celów farmaceutycznych, preparaty farmaceutyczne, preparaty wspomagające leczenie, preparaty wzmacniające organizm, preparaty podnoszące odporność organizmu, preparaty wzbogacające organizm i mikroelementy.

(111) **171276** (220) 2002 09 22 (210) 255303  
(151) 2006 02 06 (441) 2003 03 24  
(732) TOP ENGLISH SCHOOL Spółka z o.o., Bielsko-Biała, PL.

(540) top advanced  
(510), (511) **16** książki, podręczniki, zeszyty, **41** edukacja, kursy korespondencyjne, nauczanie, organizowanie i prowadzenie konkursów, konferencji i seminariów, tłumaczenia, wypożyczanie książek.

(111) **171277** (220) 2002 09 22 (210) 255304  
(151) 2006 02 06 (441) 2003 03 24  
(732) TOP ENGLISH SCHOOL Spółka z o.o., Bielsko-Biała, PL.

(540) top kids  
(510), (511) **16** książki, podręczniki, zeszyty, **41** edukacja, kursy korespondencyjne, nauczanie, organizowanie i prowadzenie konkursów, konferencji i seminariów, tłumaczenia, wypożyczanie książek.

(111) **171278** (220) 2002 10 01 (210) 255746  
(151) 2006 02 27 (441) 2003 04 07  
(732) Spółdzielcza Grupa Producentów Owoców „NASZ SAD” w Wólce Turowskiej, Pabierowice, PL.

(540)



Kolor znaku: czerwony, zielony, żółty

(531) 5.7, 27.5, 29.1

(510), (511) **31** owoce, **39** transport, magazynowanie.



(111) **171279** (220) 2002 10 15 (210) 256297  
 (151) 2006 02 08 (441) 2003 04 22  
 (732) TITANEX Sp. z o.o., Białystok, PL.  
 (540)



(531) 5.3, 22.3, 27.5  
 (510), (511) **09** urządzenia do gier komputerowych i telewizyjnych, mechanizmy i automaty wrzutowe, części i oprzyrządowanie do wyżej wymienionych, programy i oprogramowanie do gier, gry komputerowe i telewizyjne, **28** gry elektroniczne inne niż telewizyjne, gry automatyczne inne niż na żetony oraz inne niż telewizyjne, gry towarzyskie, zabawki, urządzenia do gier elektronicznych innych niż telewizyjne, urządzenia służące rozrywce nie zawarte w innych klasach, **41** usługi związane z organizowaniem i prowadzeniem salonów gier, kasyn, dyskotek, sal kinowych klubów edukacyjnych i rozrywkowych nocnych klubów, organizowanie spektakli teatralno-widowiskowych, organizowanie imprez i obozów sportowych, rekreacyjnych i turystycznych, organizowanie loterii, konkursów edukacyjnych i rozrywkowych, wypożyczanie sprzętu sportowego i turystycznego za wyjątkiem pojazdów, **42** usługi w zakresie projektowania programów komputerowych, konserwacja, aktualizacja, powielanie oprogramowania.

(111) **171280** (220) 2002 10 31 (210) 256936  
 (151) 2006 01 30 (441) 2003 05 05  
 (732) Polskie Stowarzyszenie Pedagogów i Animatorów „KLANZA”, Lublin, PL.  
 (540)

# KLANZA

(531) 27.5  
 (510), (511) **16** publikacje nieperiodyczne i periodyczne, w tym: podręczniki szkolne, lektury, literatura pedagogiczna, **41** doradztwo zawodowe w zakresie edukacji i kształcenia, organizacja i obsługa dyskotek, edukacja, fotoreportaże, usługi instruktorów w zakresie gimnastyki, obsługa gier, informacja o: edukacji, rozrywce i rekreacji, publikowanie i wypożyczanie książek, pokazy w zakresie kształcenia praktycznego, kursy korespondencyjne, wypożyczanie nagrań, nagrywanie filmów na taśmach video, nauczanie, obozy sportowe - organizowanie obozów sportowych, obozów wakacyjnych, obsługa publikacji elektronicznych on-line, organizowanie balów, organizowanie i prowadzenie: konferencji, kongresów, pracowni specjalistycznych, seminariów, sympozjów, zjazdów, organizowanie konkursów edukacyjnych i rozrywkowych, organizowanie przyjęć, organizowanie spektakli, organizowanie wystaw z dziedziny kultury i edukacji, organizowanie zawodów sportowych, pisanie scenariuszy, przedstawienia teatralne, przedszkolne nauczanie, publikacje książek i periodyków, radiowe programy rozrywkowe, realizacja spektakli, sprawdziany pedagogiczne, publikowanie tekstów, tłumaczenia, usługi organizacji wypoczynku, wypożyczanie książek, organizacja wystaw związanych z kulturą i edukacją, zawodowe poradnictwo związane z edukacją i kształceniem, zawody sportowe - organizowanie, organizowanie i obsługa zjazdów, **44** psychoedukacyjna rehabilitacja osób.

(111) **171281** (220) 2002 11 22 (210) 257813  
 (151) 2006 02 03 (441) 2003 06 02  
 (732) Przedsiębiorstwo INTERMAG Spółka z o.o., Osiek, PL.

(540)



Kolor znaku: biały, czerwony, żółty, zielony  
 (531) 5.5, 27.5, 29.1  
 (510), (511) **01** nawóz płynny do roślin, szczególnie ozdobnych.

(111) **171282** (220) 2002 12 02 (210) 258189  
 (151) 2006 02 01 (441) 2003 06 16  
 (732) Przedsiębiorstwo Produkcyjno-Usługowe TECHMA Spółka z o.o., Wrocław, PL.  
 (540)

# TECHMA

(531) 27.5  
 (510), (511) **36** zarządzanie nieruchomościami, agencje obsługi nieruchomości, **37** budownictwo i remonty budowlane, budownictwo przemysłowe, renowacja zabytków, naprawy w zakresie budownictwa, roboty ogólnobudowlane w zakresie obiektów mostowych, górniczych, dróg kołowych i szynowych, budowa portów morskich, linii elektroenergetycznych, rurociągów, stawiania rusztowań, budowy obiektów sportowych, pokryć dachowych, linii telekomunikacyjnych, instalacji centralnego ogrzewania i gazowych, instalacji wodnokanalizacyjnych, instalacji elektrycznych, instalowania dźwignów osobowych i schodów ruchomych, prace izolacyjne, **43** hotele, motele, restauracje, bary, snack bary, gastronomia.

(111) **171283** (220) 2002 12 02 (210) 258190  
 (151) 2006 02 01 (441) 2003 06 16  
 (732) Przedsiębiorstwo Produkcyjno-Usługowe TECHMA Spółka z o.o., Wrocław, PL.  
 (540)



Kolor znaku: żółty, czarny  
 (531) 27.1, 27.5, 29.1  
 (510), (511) **36** zarządzanie nieruchomościami, agencje obsługi nieruchomości, **37** budownictwo i remonty budowlane, budownictwo przemysłowe, renowacja zabytków, naprawy w zakresie budownictwa, roboty ogólnobudowlane w zakresie obiektów mostowych, górniczych, dróg kołowych i szynowych, budowa portów morskich, linii elektroenergetycznych, rurociągów, stawiania rusztowań, budowy obiektów sportowych, pokryć dachowych, linii telekomunikacyjnych, instalacji centralnego ogrzewania i gazowych, instalacji wodnokanalizacyjnych, instalacji elektrycznych, instalowania dźwignów osobowych i schodów ruchomych, prace izolacyjne, **43** hotele, motele, restauracje, bary, snack bary, gastronomia.

(111) **171284** (220) 2002 12 09 (210) 258531  
 (151) 2006 01 31 (441) 2003 06 16  
 (732) „ART-MOT ŚWIERZKO” Kazimierz Świerzko, Zofia Świerzko, Oława, PL.  
 (540) atex  
 (510), (511) **07** tłumiki do silników, tłumiki wydechu, chłodnice do silników, amortyzatory, **12** akcesoria samochodowe zawarte w klasie 12, zbiorniki paliwa w pojazdach, zderzaki samochodowe, sprzężyny samochodowe.

(111) **171285** (220) 2002 12 09 (210) 258532  
 (151) 2006 01 31 (441) 2003 06 16  
 (732) „ART-MOT ŚWIERZKO” Kazimierz Świerzko, Zofia Świerzko,  
 Oława, PL.  
 (540)



Kolor znaku: czerwony, popielaty

(531) 26.4, 27.5, 29.1

(510), (511) **07** tłumiki do silników, tłumiki wydechu, chłodnice do silników, amortyzatory, **12** akcesoria samochodowe zawarte w klasie 12, zbiorniki paliwa w pojazdach, zderzaki samochodowe, sprężyny samochodowe.

(111) **171286** (220) 2002 12 10 (210) 258588  
 (151) 2006 02 08 (441) 2003 06 16  
 (732) EKOTON Spółka Cywilna Grzegorz Chocian, Beata Gładkowska-Chocian, Białystok, PL.  
 (540)



Kolor znaku: zielony, czarny

(531) 26.5, 27.5, 29.1

(510), (511) **35** analizy kosztów, badania w dziedzinie działalności gospodarczej, badanie rynku, doradztwo specjalistyczne w sprawach działalności gospodarczej, doradztwo w zakresie organizowania i prowadzenia działalności gospodarczej, informacja handlowa, informacja o działalności gospodarczej, komputerowe bazy danych, pozyskiwanie informacji o działalności gospodarczej, projektowanie (pomoc w prowadzeniu działalności gospodarczej), organizowanie targów w celach handlowych lub reklamowych, **36** analizy finansowe, doradztwo w sprawach finansowych, **37** usługi w zakresie znakowania i wytyczania szlaków turystycznych, **39** organizowanie wycieczek, pilotaż, wypożyczanie samochodów, statki wycieczkowe, transport rzeczny, agencje turystyczne z wyjątkiem hoteli, pensjonatów, zwiedzanie turystyczne, **41** doradztwo zawodowe - porady w zakresie edukacji lub kształcenia, produkcja filmów, fotoreportaże, kształcenie praktyczne - pokazy, nauczanie, organizowanie i prowadzenie konferencji, organizowanie i prowadzenie kongresów, organizowanie i prowadzenie seminariów, organizowanie i prowadzenie sympozjów, organizowanie i prowadzenie zjazdów, **42** badania biologiczne, badania chemiczne, badania techniczne, doradztwo w zakresie ochrony środowiska.

(111) **171287** (220) 2002 12 19 (210) 259027  
 (151) 2006 01 27 (441) 2003 06 30  
 (732) M. Mazurek i Partnerzy Prawnicza Spółka Komandytowa,  
 Warszawa, PL.  
 (540)



Kolor znaku: ciemnozielony

(531) 26.4, 27.5, 29.1

(510), (511) **35** doradztwo w zakresie organizowania, kierowania i prowadzenia działalności gospodarczej, zarządzanie działalnością gospodarczą, **42** usługi prawnicze.

(111) **171288** (220) 2003 01 06 (210) 259481  
 (151) 2006 02 17 (441) 2003 07 14  
 (732) Esselte IPR AB, Solna, SE.  
 (540) ESSELTE DATALINE  
 (510), (511) **02** akcesoria do drukarek obejmujące kasety z tuszem, kasety z tonerem, **09** podkładki pod myszy, żelowe podkładki pod

nadgarstek stosowane podczas długiego używania myszy bądź klawiatury komputerowej, etui portfelowe na CD, **16** akcesoria do drukarek obejmujące papier, folie przeźroczyste do drukowania, arkusze A4 z etykietami, akcesoria komputerowe do przechowywania nośników danych, takie jak pudełka na dyskietki, pudełka do przesyłania dysków, pudełka do przechowywania CD, pudełka plastikowe na CD, ergonomiczne podstawki pod dokumenty, **20** stojaki-wieże do przechowywania CD, stojaki na CD, stojaki na DVD, ergonomiczne: ruchome stojaki na monitory, stojaki-wysięgniki na monitory, podpórki pod stopy, podstawki pod maszyny, podstawki pod drukarki, podstawki pod komputerowe jednostki centralne, podstawki pod monitory, podstawki pod telefon.

(111) **171289** (220) 2003 01 13 (210) 259665  
 (151) 2006 01 20 (441) 2003 07 14  
 (732) LARIX Janusz Pieła Spółka Jawna, Bielsko-Biała, PL.  
 (540)



Kolor znaku: czarny, czerwony, żółty, niebieski

(531) 26.1.2, 26.3.4, 26.5.10, 29.1.1, 29.1.2, 29.1.4, 29.1.8, 29.1.14

(510), (511) **25** rękawiczki sportowe - damskie, męskie i dziecięce, czapki sportowe z daszkiem, czapki bez daszka z dzianiny, opaski na głowę z dzianiny, szaliki, koszulki sportowe, swetry, bluzy sportowe, bielizna sportowa, kurtki i kurtki sportowe, oraz spodnie sportowe.

(111) **171290** (220) 2003 01 14 (210) 259719  
 (151) 2006 02 22 (441) 2003 07 28  
 (732) LUBELLA Spółka Akcyjna, Lublin, PL.  
 (540) YUPPI  
 (510), (511) **30** wyroby zbożowe, wyroby ekstrudowane i piekarnicze na bazie zbóż i mąk zbożowych.

(111) **171291** (220) 2003 01 15 (210) 259767  
 (151) 2006 01 17 (441) 2003 07 28  
 (732) Firma Cukiernicza „SOLIDARNOŚĆ - Rok założenia 1952”  
 Spółka z o.o., Lublin, PL.  
 (540) golden star  
 (510), (511) **30** wyroby cukiernicze, wyroby czekoladowe, galanteria czekoladowa, słodycze, ciastka, ciasteczka, produkty zbożowe.

(111) **171292** (220) 2003 01 28 (210) 260341  
 (151) 2006 02 03 (441) 2003 08 11  
 (732) Emanor International, LLC, Santa Ynez, US.  
 (540) \* EMANOR  
 (510), (511) **33** napoje alkoholowe, wódki, spirytus.

(111) **171293** (220) 2003 02 05 (210) 260626  
 (151) 2006 02 02 (441) 2003 08 11  
 (732) Bayer Aktiengesellschaft, Leverkusen, DE.  
 (540) FENORA  
 (510), (511) **05** środki do tępienia szkodników zwierzęcych i roślinnych, insektycydy, herbicydy, fungicydy.

(111) **171294** (220) 2003 02 07 (210) 260708  
 (151) 2006 01 31 (441) 2003 08 11  
 (732) BIO-ACTIVE DYSTRYBUCJA Spółka z o.o., Warszawa, PL.  
 (540) LAO-REN  
 (510), (511) **30** herbata.

(111) **171295** (220) 2003 02 07 (210) 260710  
 (151) 2006 01 31 (441) 2003 08 11  
 (732) BIO-ACTIVE DYSTRYBUCJA Spółka z o.o., Warszawa, PL.

(540)



Kolor znaku: brązowy, żółty, różowy, czerwony, kremowy, biały, pomarańczowy

(531) 2.1.22, 4.5.1, 9.1.10, 27.5.1, 29.1.13

(510), (511) **30** herbata.(111) **171296** (220) 2003 02 07 (210) 260724

(151) 2006 01 31 (441) 2003 08 11

(732) Przedsiębiorstwo Handlowo-Usługowe „KODER”  
Waldemar Sikora, Piekary Śląskie, PL.

(540)



Kolor znaku: czarny, popielaty

(531) 27.5.1, 29.1.6, 29.1.8

(510), (511) **09** kalkulatory, kalkulatory kieszonkowe, **16** albumy, okładki na dokumenty, kalendarze, wyroby z kartonu, klamry do obśadek do piór, kulki do piór kulkowych, notesy, obwoluty z papieru, ołówki automatyczne z wymiennymi grafitami, długopisy, cienkopisy (rollery), obsadki do piór, pióra wieczne, przybory do pisania w zestawach, stalówki w tym stalówki ze złota, wkłady atramentowe do piór, **35** usługi w zakresie prowadzenia agencji reklamowej, usługi w zakresie dystrybucji materiałów reklamowych, pokazy towarów, usługi w zakresie promocji towarów świadczony na rzecz osób trzecich, **37** usługi w zakresie montażu metodami przemysłowymi kalkulatorów oraz przyborów do pisania z części dostarczanych przez osoby trzecie.

(111) **171297** (220) 2003 02 10 (210) 260829

(151) 2006 01 31 (441) 2003 08 11

(732) „ROLF” Spółka z o.o., Szamotuły, PL.

(540)



Kolor znaku: czerwony, czarny

(531) 27.5.1, 29.1.1

(510), (511) **06** śruby, łańcuchy, sprężyny i złącza metalowe, zamki i zawiasy metalowe, **08** narzędzia metalowe sterowane ręcznie, **12** antywłamaniowe urządzenia mechaniczne do pojazdów, zwłaszcza blokady w skrzyni biegów, drążków kierowniczych oraz masek silników pojazdów, silniki do pojazdów oraz części zamienne do tych silników, **40** obróbka metali i nakładanie powłok na metale.

(111) **171298** (220) 2003 03 05 (210) 261886

(151) 2006 02 20 (441) 2003 09 08

(732) LEGEND ( BEIJING ) LIMITED, Beijing, CN.

(540)



(531) 27.5.5

(510), (511) **09** pamięci komputerowe, komputery, komputerowe urządzenia peryferyjne, nagrane oprogramowanie komputerowe, drukarki komputerowe, skanery (sprzęt do przetwarzania danych), karty z układami scalonymi, notebooki, fotokopiarki (fotograficzne, elektrostatyczne, termiczne), aparaty fototelegraficzne, modemy, telefony przenośne, aparaty służące rozrywce przystosowane do pracy z telewizorem, osobiste odtwarzacze nagrań dźwiękowych, osobiste odtwarzacze kaset audio, aparaty fotograficzne, monokryształy krzemu, układy scalone, wszystkie w/w zawarte w kl. **9**, **37** instalacja i naprawy urządzeń elektrycznych, instalacja, konserwacja i naprawy maszyn i sprzętu biurowego, instalacja, konserwacja i naprawy sprzętu komputerowego, eliminacja zakłóceń w urządzeniach elektrycznych, naprawy aparatów fotograficznych, instalacja i naprawy telefonów, wszystkie w/w zawarte w kl. **37**, **42** programowanie komputerowe, projektowanie oprogramowania komputerowego, uaktualnianie oprogramowania komputerowego, konsultacje dotyczące sprzętu komputerowego, odzyskiwanie danych komputerowych, konserwacja oprogramowania komputerowego, projektowanie systemów komputerowych, kopiowanie programów komputerowych, usługi hostingowe, instalacja oprogramowania komputerowego, wszystkie zawarte w kl. **42**.

(111) **171299** (220) 2003 03 07 (210) 261981

(151) 2006 02 17 (441) 2003 09 08

(732) The Professional Golfers' Association of America, Palm Beach Gardens, US.

(540)



(531) 2.1.8, 26.1.4, 26.2.3, 27.5.5

(510), (511) **41** usługi w dziedzinie rozrywki obejmujące prowadzenie turniejów golfowych dla zawodowców oraz produkcję programów telewizyjnych z zawodami golfowymi.

(111) **171300** (220) 2003 03 14 (210) 262204

(151) 2006 03 06 (441) 2003 09 22

(732) LUBELLA S.A., Lublin, PL.

(540) LUBELLA-MAKARON POTRÓJNIE KARBOWANY

(510), (511) **30** makarony spożywcze.(111) **171301** (220) 2004 11 05 (210) 287419

(151) 2006 05 16 (441) 2005 02 07

(732) PARADOWSCY AMP Spółka Jawna, Warszawa, PL.

(540)



Kolor znaku: czerwony, czarny

(531) 14.3.1, 26.1.1, 27.5.1, 29.1.12

(510), (511) **07** części do maszyn nie ujęte w innych klasach, w szczególności części do silników i zawory do silników spalinowych.

(111) **171302** (220) 1996 12 17 (210) 167943

(151) 2004 08 19

(732) Biuro Turystyczno- Przewozowe EUROPALM Jan Węgrzyn, Kraków, PL.

(540)



Kolor znaku: granatowy, biały

(531) 5.1, 27.5, 29.1

(510), (511) **39** usługi transportowe, **41** organizacja imprez turystycznych.

(111) **171303** (220) 1998 07 31 (210) 190130  
(151) 2006 02 01  
(732) Przedsiębiorstwo Przemysłu Chłodniczego LODMOR S.A., Gdańsk, PL.  
(540)



Kolor znaku: jasno-brązowy, biały, granatowy, niebieski, pomarańczowy, żółty, zielony

(531) 5.7, 26.1, 27.5, 29.1

(510), (511) **30** lody, lody spożywcze, lody spożywcze w proszku, środki wiążące do lodów spożywczych.

(111) **171304** (220) 1999 03 11 (210) 199299  
(151) 2004 06 03  
(732) Falcon Computers S.C. Krzysztof Tatka, Monika Tatka, Cieszyn, PL.  
(540)

**FALCON**  
**COMPUTERS**

Kolor znaku: zielony, czarny, biały

(531) 27.5, 29.1

(510), (511) **09** obudowy komputerowe, modemy, kable, kasy fiskalne, **42** usługi prowadzenia kursów komputerowych.

(111) **171305** (220) 1999 04 21 (210) 200846  
(151) 2003 01 29  
(732) RSC TOWAR Spółka z o.o., Grabowice, PL.  
(540)

**RSC TOWAR**

Kolor znaku: biały, czerwony

(531) 27.5, 29.1

(510), (511) **17** tworzywa sztuczne półprzetworzone jedno- i wielowarstwowe, **35** doradztwo handlowe na zlecenie krajowych i zagranicznych podmiotów gospodarczych, doradztwo w zakresie prowadzenia działalności gospodarczej, marketing, reklama, promocja sprzedaży dla osób trzecich, usługi agencji importowo-eksportowej, **37** usługi remontowo-budowlane, **39** dystrybucja, magazynowanie, pakowanie, transport towarów i produktów, przewożenie ładunków, usługi transportowe, transport i składowanie odpadów; dostarczanie towarów zamówionych korespondencyjnie, usługi turystyczne, **40** kompletowanie na zamówienie materiałów dla osób trzecich, utylizacja odpadów i surowców wtórnych, **41** usługi związane z organizacją wypoczynku, sportu i rekreacji, **42** doradztwo w zakresie ochrony środowiska, usługi konstruktorskie, projektowanie i wdrażanie rozwiązań techniczno-technologicznych, **43** usługi hotelarskie, usługi gastronomiczne.

(111) **171306** (220) 1999 04 29 (210) 201307  
(151) 2002 10 09

(732) Korpalski Spółka z o.o., Wrocław, PL.

(540) korpalski

(510), (511) **06** barierki bezpieczeństwa na drogach, barierki ochronne, balustrady, materiały budowlane metalowe, pokrycia dachowe metalowe, konstrukcje budowlane metalowe, przenośne konstrukcje metalowe, ogrodzenia metalowe, okucia budowlane, pomosty metalowe, pręty ogrodzeniowe metalowe, rury metalowe, schody metalowe, słupy metalowe, konstrukcje stalowe, zbiorniki metalowe, zbrojenie dla budownictwa, **19** balustrady, beton, cegły, cement, pokrycia dachowe, drewno budowlane, gips, granit, gzymsy, kamień budowlany, konstrukcje niemetalowe, marmur, materiały konstrukcyjne niemetalowe, spoiwa murarskie, ogrodzenia niemetalowe, okna, parkiety, powłoki budowlane, schody niemetalowe, spoiwa do murów, stropy, sufitry, szkło konstrukcyjne, szkło zbrojone, pokrycia ścian, budki targowe, wapno, wykładziny ścienne niemetalowe i nietekstylne, zaprawa murarska, **37** wykonywanie ochrony antykorozyjnej, instalowanie, konserwacja oraz naprawy wyposażenia dla biur, wykonywanie prac blacharskich, wypożyczanie sprzętu budowlanego, pełnienie nadzoru budowlanego, informowanie o materiałach budowlanych, czyszczenie budynków, wykonywanie prac blacharskich, układanie nawierzchni dróg, budowanie fabryk, gipsowanie, informowanie o budownictwie, instalowanie i naprawa urządzeń klimatyzacyjnych, wykonywanie usług izolacyjnych, konserwowanie pawilonów targowych i sklepów, budowanie i naprawy magazynów, malowanie, wykonywanie montażu rusztowań, wykonywanie prac murarskich, instalowanie i naprawy urządzeń grzewczych, rozbiórka budynków, budowanie i konserwacja rurociągów, wiercenie studni, szlifowanie piaskiem, tapetowanie, uszczelnianie budynków, instalowanie i naprawy wind.

(111) **171307** (220) 1999 06 01 (210) 202887  
(151) 2002 09 24

(732) Kopcińska Maria Danuta, Lipczewski Janusz Paweł  
Przedsiębiorstwo Prywatne TEMAX S.C., Płock, PL.  
(540)



Kolor znaku: niebieski, czarny, biały

(531) 14.7, 26.1, 26.2, 27.5, 29.1

(510), (511) **06** ścianki z grodzic stalowych, **11** sieci wodno-kanalizacyjne, instalacje wentylacyjne, urządzenia ciepłne, **37** specjalistyczne usługi budowlane w zakresie przecisków pod jezdniami i torami, odwiertów i odwodnień terenu oraz roboty ogólnobudowlane, **39** usługi transportowe.

(111) **171308** (220) 1999 06 15 (210) 203451  
(151) 2003 07 29

(732) BRAWO Robert Biegański, Katarzyna Biegańska Spółka  
Jawna, Łódź, PL.

(540) brawo

(510), (511) **09** komputery, sprzęt peryferyjny i oprogramowanie, sprzęt przetwarzający dane, czytniki, głośniki, dyski, dyskietki, drukarki, interfejsy, sterowniki, modemy, mikroprocesory, monitory, myszy, skanery, procesory, programy komputerowe, maszyny liczące, kalkulatory, kasy fiskalne, meble laboratoryjne, telefony, translatory, dyktafony, mikrofony, aparaty radiotelefoniczne, wizjofony, urządzenia do zdalnego sterowania.

(111) **171309** (220) 1999 11 25 (210) 210192  
(151) 2003 09 29

(732) Zakład Usług Turystycznych TUR WOLA Spółka z o.o.,  
Warszawa, PL.

(540)



Kolor znaku: czerwony, granatowy, żółto-pomarańczowy  
(531) 26.1, 27.5, 29.1

(510), (511) **35** organizowanie wystaw w celach handlowych lub reklamowych, **36** usługi wystawiania czeków podróży, **39** usługi agencji turystycznych, **41** rozrywka, zabawa, usługi obozów i kolonii dla dzieci i młodzieży, **42** usługi rezerwacji pokoi hotelowych, usługi zapewniania osobom trzecim mieszkań, pokoi i wyżywienia w hotelach, pensjonatach turystycznych, ośrodkach kempingowych, domach wycieczkowych, sanatoriach, domach wypoczynkowych, ośrodkach rekonwalescencji.

(111) **171310** (220) 2000 01 07 (210) 212136  
(151) 2003 06 03  
(732) FABRYKA CERAMIKI BUDOWLANEJ Spółka z o.o.,  
Ostrzeszów, PL.  
(540)



Kolor znaku: czerwony, czarny  
(531) 7.3, 27.5, 29.1

(510), (511) **19** wyroby ceramiczne budowlane takie jak: czapy ogrodzeniowe, dachówki, dachówki wietrznikowe, deflektory kominowe, dachowe ozdoby ceramiczne, gąsiorzy dachowe, gąsiorzy dachowe z figurkami, kominki wietrznikowe.

(111) **171311** (220) 2000 02 15 (210) 213865  
(151) 2003 09 08  
(732) MISSLAND Spółka z o.o., Warszawa, PL.  
(540) MISS ZIEMI WARMIŃSKO-MAZURSKIEJ  
(510), (511) **41** organizowanie krajowych i międzynarodowych konkursów piękności, pokazy mody, organizowanie imprez artystycznych i estradowych, fotoreportaże.

(111) **171312** (220) 2000 03 02 (210) 214678  
(151) 2003 09 15  
(732) PHARMA C FOOD Spółka z o.o., Niepołomice, PL.  
(540) GAME  
(510), (511) **03** wyroby kosmetyczne.

(111) **171313** (220) 2000 03 03 (210) 214766  
(151) 2006 02 07  
(732) Zakład Doświadczalny „ORGANIKA” Spółka z o.o.,  
Nowa Sarzyna, PL.  
(540) Kretol

(510), (511) **05** preparaty do odstraszania kretów, norników polnych, norników burch, karczowników ziemnowodnych, nornic rudych oraz myszy w uprawach rolniczych, warzywniczych i sadowniczych.

(111) **171314** (220) 2000 03 27 (210) 215975  
(151) 2003 09 30  
(732) Kaczorowska Lidia, Kaczorowski Bernard Fabryka Mebli  
BENIX, Mroceń, PL.

(540)



Kolor znaku: czerwony, biały

(531) 26.5, 27.5, 29.1  
(510), (511) **20** meble.

(111) **171315** (220) 2000 05 15 (210) 218411  
(151) 2004 02 19  
(732) Coca-Cola Poland Services Spółka z o.o., Warszawa, PL.  
(540) FRAJDA  
(510), (511) **32** wody mineralne gazowane, niegazowane i smako-  
we, syropy do napojów, soki owocowe i soki warzywne jako napoje,  
esencje do produkcji napojów.

(111) **171316** (220) 2000 06 24 (210) 220382  
(151) 2004 07 30  
(732) „ADAM H” Adam Hadryś, Tychy, PL.  
(540)



(531) 24.13, 26.2, 27.5

(510), (511) **14** artykuły i wyroby jubilerskie i podobne, biżuteria,  
zegarki, pierścionki, bransoletki, spinki, kolczyki, **40** usługi złotnicze,  
**42** projektowanie artykułów jubilerskich.

(111) **171317** (220) 2000 03 28 (210) 216079  
(151) 2004 08 30  
(732) EURO-TRADE P.H.Z. Andrzej Goliński, Joanna Golińska, Rafał  
Goliński Spółka jawna, Kraków, PL.  
(540) STARPAK

(510), (511) **16** artykuły papiernicze, szkolne, biurowe, grafiki, ob-  
razy, fotografie, ramki do fotografii, ciastolina, modelina, plastelina,  
karty do gry, pędzle, karty pocztowe, ręczniki papierowe, obrusy  
i serwety papierowe, szablony, papier toaletowy, wzory do lakowa-  
nia, malowania, haftowania, wycianiania, **18** aktówki, dyplomaty,  
torby, torby i szelki do noszenia dzieci, kagańce, etui na klucze, pasy  
i paski ubraniowe, plecaki, portfele, portmonetki, rzemienie, sakiew-  
ki, smycze, teczki, walizy, kufry, pudła, saszetki, parasole objęte tylko  
klasą 18, **28** gry, zabawki, artykuły gimnastyczne i sportowe, sprzęt  
wędkarski, ozdoby choinkowe.

(111) **171318** (220) 2000 06 28 (210) 220592  
(151) 2004 02 27  
(732) Rudnicki Bogdan ZPHU CARPENTER, Pieszycy, PL.  
(540)



Kolor znaku: biały, zielony, brązowy

(531) 5.1, 27.5, 29.1

(510), (511) **20** drzwi drewniane pełne i z witrażem, **37** usługi w za-  
kresie montażu drzwi i okien.

(111) **171319** (220) 2000 07 04 (210) 220850  
(151) 2004 07 22  
(732) Firma Handlowa „JAWRO” Jacek Wroniecki,  
Ostrzeszów, PL.

(540)



(531) 26.13, 27.5

(510), (511) **09** okulary, oprawy, etui i futerały do okularów, **20** meble, lustra, wyroby z drewna, korka, trzciny, wikliny, rogu, kości słoniowej, muszli, bursztynu, imitacji tych wyrobów lub z tworzyw sztucznych, dekoracje ruchome, stojaki do ekspozycji okularów, **35** usługi w zakresie obsługi administracyjno-finansowej świadczone na rzecz osób trzecich, usługi akwizycji w zakresie pozyskiwania nabywców, zbierania zamówień lub zawieranie umów w zakresie towarów wymienionych w wykazie, gromadzenie dla pożytku innych towarów w powyżej wymienionych klasach: 9, 20 (wyłączając transport) umożliwiając klientom dogodne oglądanie i nabywanie ich.

(111) **171320** (220) 2000 07 07 (210) 221005

(151) 2004 05 26

(732) Dolnośląskie Przedsiębiorstwo Przemysłu Drzewnego S.A., Wrocław, PL.

(540)



Kolor znaku: pomarańczowy, ciemnozielony, biały

(531) 24.17, 26.4, 27.5, 29.1

(510), (511) **19** parkiet.(111) **171321** (220) 2000 07 10 (210) 221057

(151) 2004 03 04

(732) Lider's K.G. Spółka z ograniczoną odpowiedzialnością, Stare Lipiny, PL.

(540) ŚMIESZKI

(510), (511) **30** pieczywo cukiernicze.(111) **171322** (220) 2000 07 19 (210) 221475

(151) 2004 05 18

(732) „PARALLEL” Spółka z ograniczoną odpowiedzialnością, Warszawa, PL.

(540)

Kolor znaku: szary

(531) 24.15, 27.5, 29.1

(510), (511) **35** świadczenie usług w zakresie reklamy, produkcja filmów reklamowych, reklam radiowych, reklam telewizyjnych, reklam korespondencyjnych, wypożyczanie materiałów reklamowych, działalność wydawnicza w zakresie publikowania tekstów reklamowych, produkcja materiałów reklamowych, rozpowszechnianie materiałów reklamowych (ulotki, prospekty, druki, próbki), wykonywanie elementów reklamowych: fotografii, makiet, modeli, wynajmowanie powierzchni na cele reklamowe, organizowanie targów i wystaw handlowych i reklamowych, świadczenie usług w zakresie organizowania i prowadzenia kampanii reklamowych, akcji promocyjnych, pokazów towarów, degustacji, prezentacji, aukcji publicznych, usługi w zakresie reklamy, promocji, public relations za pomocą internetu, świadczenie usług w zakresie pośrednictwa w kontaktach z masowymi środkami przekazu - mass mediami, organizowanie i przygotowanie udziału firm na targach, w salonach wystawienniczych, na pokazach towarów, świadczenie usług konsultingowych i doradczych w zakresie masowych środków przekazu - mass mediów i public relations, usługi marketingowe, badania rynku, badania opinii

społecznej, usługi w zakresie informacji o działalności gospodarczej, doradztwo w zakresie organizowania i zarządzania działalnością gospodarczą, doradztwo w zakresie prowadzenia działalności gospodarczej, pośrednictwo handlowe w zakresie wyszukiwania i kojarzenia kontrahentów handlowych, kompilacja informacji do komputerowych baz danych, prezentacje programów komputerowych w celach promocyjnych, handlowych i reklamowych, systematyzacja informacji w komputerowych bazach danych, organizowanie castingów dla celów reklamowych, **38** usługi w zakresie przesyłania informacji tekstowych i obrazowych przy pomocy komputera, **42** usługi w zakresie wzornictwa przemysłowego i artystycznego, projektowanie i dekoratorstwo wnętrz, usługi w zakresie tworzenia stron i portali internetowych.

(111) **171323** (220) 2000 07 21 (210) 221678

(151) 2004 03 30

(732) Przedsiębiorstwo Produkcyjno-Handlowe ANTICOR

Spółka z o.o., Wieliczka, PL.

(540)

Kolor znaku: biały, granatowy

(531) 26.11, 27.5, 29.1

(510), (511) **02** emalie, emalie do malowania, farby, farby bakterio-bójcze, farby ognioodporne, farby wodne klejowe lub kazeinowe, gumilaki, gumożywice, kit, kit olejowy, kit szklarski, lakiery, minia, oleje przeciwrdzewne, pokosty, powłoki zabezpieczające podwozia pojazdów, preparaty zabezpieczające przed rdzą, preparaty zabezpieczające do metali, proszek glinu do malowania, rozcieńczalniki do barwników, rozcieńczalniki do farb, rozcieńczalniki do lakierów, smary przeciwrdzewne, spoiwa do barwników, spoiwa do farb, środki impregnujące, środki antykorozyjne zabezpieczające powstawanie rdzy, szelaki, szklivo, taśmy antykorozyjne, zagęszczacze do barwników, zaprawa cementowa (kit), zaprawy farbiarskie, żywice naturalne w stanie surowym, **16** karton, kleje do materiałów biurowych lub do użytku domowego, kleje do papieru lub do użytku domowego, papier, papier parafinowy, papier pergaminowy, materiały przyklepne do celów papierniczych lub do użytku domowego, taśmy przyklepne do celów piśmiennych lub do użytku domowego, taśmy przyklepne do celów papierniczych lub do użytku domowego, taśmy samoprzylepne do celów piśmienniczych lub do użytku domowego, taśmy samoprzylepne do celów papierniczych lub do użytku domowego, taśmy samoprzylepne do celów piśmienniczych lub do użytku domowego, taśmy samoprzylepne do celów papierniczych lub do użytku domowego, **17** farby izolacyjne, filc izolacyjny, folie metalowe izolacyjne, folie z tworzyw sztucznych inne niż do pakowania, gutaperka, izolacja, karton izolacyjny, karton azbestowy, kauczuk syntetyczny, kauczuk utwardzony, kit, kit uszczelniający, lakier izolacyjny, materiały dźwiękochłonne, materiały izolacyjne, materiały termoizolacyjne, materiały izolacyjne zapobiegające wilgoci w budynkach, mieszanki izolacyjne, mieszanki chemiczne do uszczelniania, oleje izolacyjne, osłony do rur niemetalowe, papier azbestowy, papier izolacyjny, powłoki izolacyjne, szczeliwa do połączeń uszczelniające, taśmy izolacyjne, taśmy przyklepne inne niż do celów medycznych, materiałów piśmiennych i do użytku domowego, taśmy przyklepne inne niż do celów medycznych, papierniczych i do użytku domowego, taśmy samoprzylepne inne niż do celów medycznych, papierniczych i do użytku domowego, taśmy samoprzylepne inne niż do celów medycznych, piśmienniczych i do użytku domowego, tkaniny izolacyjne, tkaniny z włókna szklanego do izolacji, taśmy elektroizolacyjne, taśmy uszczelniające do drzwi i okien, tworzywa sztuczne półprzetworzone, uszczelki, uszczelnienia z kauczuku lub włókna wulkanizowanego, uszczelnienia zapobiegające przeciekowi wody, wata szklana do izolacji, wełna mineralna, wełna szklana do izolacji, włókna szklane do izolacji, włókna wulkanizowane, włókna z tworzyw sztucznych inne niż do celów włókienniczych, wełna żuźlowa jako materiał izolacyjny, żywice syntetyczne produkty półprzetworzone, żywice sztuczne produkty półprzetworzone, **19** asfalt, bitum, cement, folie z tworzyw sztucznych do znakowania dróg, gips, karton dla budownictwa, karton bitumiczny, ksylolit, lepiszcze do reperacji dróg, powłoki (materiały budowlane), powłoki cementowe ognioodporne, smoła, smoła węglowa, szkło izolacyjne dla budownictwa, ścianki szczelne niemetalowe, taśmy smolowane dla budownictwa,

wykładziny niemetalowe dla budownictwa, **37** usługi remontowe w zakresie izolowanych rur, rurociągów, zbiorników i instalacji rurociąkowej w izolacji pod ziemią, usługi antykorozyjne pod ziemią, usługi antykorozyjne rurociągów i zbiorników, usługi w zakresie eksploatacji katodowej osłony antykorozyjnej podziemnych przewodów gazowych, ropośnych, naftowych oraz zbiorników, usługi w zakresie kontroli diagnostycznej rurociągów i zbiorników, usługi w zakresie instalacji rurociągów i zbiorników wraz z ich izolacją antykorozyjną, usługi w zakresie aktywnej ochrony antykorozyjnej, usługi w zakresie naprawy i budowy sieci rurociągów wraz z systemem ich izolacji.

(111) **171324** (220) 2000 10 05 (210) 225168  
(151) 2004 06 25  
(732) Międzynarodowe Targi Łódzkie Spółka z o.o., Łódź, PL.  
(540)



(531) 26.15, 27.5  
(510), (511) **35** usługi w zakresie organizacji imprez wystawienniczych, dystrybucja materiałów reklamowych, prospektów, broszur, ulotek, **40** usługi poligraficzne, **41** organizacja seminariów, konferencji, pokazów, **42** porady i usługi z zakresu ochrony własności przemysłowej.

(111) **171325** (220) 2000 10 18 (210) 225766  
(151) 2006 01 30  
(732) H. Cegielski Fabryka Pojazdów Szynowych Spółka z o.o., Poznań, PL.  
(540)



(531) 26.1, 27.5  
(510), (511) **12** konstrukcje spawane, **37** usługi malarskie, usługi wykonywania izolacji cieplnej i akustycznej, **40** usługi spawalnicze, usługi obróbki drewna, **41** usługi szkoleń spawalniczych, **42** usługi opracowywania dokumentacji technologicznej i konstrukcyjnej, opracowywanie ekspertyz.

(111) **171326** (220) 2000 11 02 (210) 226402  
(151) 2004 06 17  
(732) PAPIRUS S.C. Zbigniew Pniewski, Mariusz Patey, Warszawa, PL.  
(540) ART DECO  
(510), (511) **16** artykuły papierniczne.

(111) **171327** (220) 2000 11 06 (210) 226772  
(151) 2004 08 11  
(732) „CORRECT” Studium Języków Europejskich Beata Emilia Biłska, Łódź, PL.  
(540)



Kolor znaku: biały, granatowy, czerwony  
(531) 26.3, 26.11, 27.5, 29.1  
(510), (511) **41** nauczanie języków obcych.

(111) **171328** (220) 2000 11 28 (210) 227961  
(151) 2006 01 16  
(732) A.T.U Auto-Teile-Unger Handels GmbH & Co. KG, Weiden, DE.  
(540) STRATO  
(510), (511) **01** środki przeciw zamarzaniu do spryskiwaczy szyb, do ochrony chłodnicy przed zamarzaniem, do odlodzenia szyb w sprayu, środki do odlodzenia zamków drzwi w sprayu, **03** środki czyszczące i pielęgnacyjne, **06** kanistry do benzyny, puste skrzynki narzędziowe i deski robocze rolkowe z metalu, podpórki pod nadwozie z metalu, **07** odkurzacze samochodowe, **09** części samochodowe zawarte w klasie 9, mianowicie baterie, akcesoria samochodowe zawarte w klasie 9, mianowicie urządzenia do ładowania baterii, kable ułatwiające rozruch, podgrzewacze baterii, testery baterii, termometry wewnętrzne i zewnętrzne, hełmy, kaski ochronne, pasy do ochrony nerek (pasy nerkowe), **11** urządzenia grzejne i urządzenia grzejne do siedzeń, reflektory zapasowe, wentylatory, **12** pokrowce na karoserię z materiałów tekstylnych lub tworzyw sztucznych do ochrony przed wpływem warunków atmosferycznych, **14** zegary samochodowe, **17** folie zabezpieczające przed oblodzeniem, folie zapobiegające osadzaniu się nalołów, folie antywłamaniowe, **20** puste skrzynki narzędziowe i deski robocze rolkowe z tworzyw sztucznych.

(111) **171329** (220) 2000 11 28 (210) 227962  
(151) 2006 01 16  
(732) A.T.U Auto-Teile-Unger Handels GmbH & Co. KG, Weiden, DE.  
(540) METEOR  
(510), (511) **01** środki przeciw zamarzaniu do spryskiwaczy szyb, do ochrony chłodnicy przed zamarzaniem, do odlodzenia szyb w sprayu, do odlodzenia zamków drzwi w sprayu, **11** urządzenia grzejne i urządzenia grzejne do siedzeń, reflektory zapasowe, wentylatory, **12** wyposażenie i akcesoria samochodowe zawarte w klasie 12, mianowicie koła aluminiowe, łańcuchy przeciwnieźne, łańcuchy z kolcami, stojaki dachowe, stojaki na narty, nasadki na narty do stojaków dachowych, bagażniki magnetyczne do nart, bagażniki, systemy szybkich zamknięć do bagażników, boksy do pakowania do bagażników dachowych, klocki hamulcowe, pokrowce na siedzenia, części samochodowe zawarte w klasie 12, mianowicie zespoły szczęk hamulcowych, tarcze hamulcowe, spryskiwacze szyb, pompy spryskiwaczy szyb, resory gazowe, wycieraczki szyb, siedzenia samochodowe, pasy do siedzeń, pokrowce na karoserię z materiałów tekstylnych lub tworzyw sztucznych do ochrony przed wpływem warunków atmosferycznych, **14** zegary samochodowe, **17** folie zabezpieczające przed oblodzeniem, folie zapobiegające osadzaniu się nalołów, folie antywłamaniowe, **20** puste skrzynki narzędziowe i deski robocze rolkowe z tworzyw sztucznych, **25** rękawiczki.

(111) **171330** (220) 2000 11 28 (210) 227963  
(151) 2006 01 16  
(732) A.T.U Auto-Teile-Unger Handels GmbH & Co. KG, Weiden, DE.  
(540) ARKTIS  
(510), (511) **06** kanistry do benzyny, puste skrzynki narzędziowe i deski robocze rolkowe z metalu, podpórki pod nadwozie z metalu, **07** pompy wodne, filtry oleju, filtry powietrza, tłumiki dźwięku układu wydechowego, świece zapłonowe, hydrauliczne podnośniki samochodowe, odkurzacze samochodowe, **09** części samochodowe zawarte w klasie 9, mianowicie baterie, akcesoria samochodowe zawarte w klasie 9, mianowicie urządzenia do ładowania baterii, kable ułatwiające rozruch, podgrzewacze baterii, testery baterii, termometry wewnętrzne i zewnętrzne, hełmy, kaski ochronne, pasy służące do ochrony nerek (pasy nerkowe), **12** wyposażenie i akcesoria samochodowe zawarte w klasie 12, mianowicie koła aluminiowe, łańcuchy przeciwnieźne, łańcuchy z kolcami, stojaki dachowe, stojaki na narty, nasadki na narty do stojaków dachowych, bagażniki magnetyczne do nart, bagażniki, systemy szybkich zamknięć do bagażników dachowych, boksy do pakowania do bagażników, klocki hamulcowe, pokrowce na siedzenia, części samochodowe zawarte w klasie 12, mianowicie zespoły szczęk hamulcowych, tarcze hamulcowe, spryskiwacze szyb, pompy spryskiwaczy szyb, resory gazowe, wycieraczki szyb, siedzenia samochodowe, pasy do siedzeń, pokrowce na karoserię z materiałów tekstylnych lub tworzyw sztucznych do ochrony przed wpływem warunków atmosferycznych, **17** folie zabezpieczające przed oblodzeniem, folie zapobiegające osadzaniu się nalołów, folie antywłamaniowe, **20** puste skrzynki narzędziowe i deski robocze rolkowe z tworzyw sztucznych, **25** rękawiczki.

(111) **171331** (220) 2000 12 08 (210) 228603  
 (151) 2004 09 15  
 (732) MERIDO Rafał Szczygieł, Rzeszów, PL.  
 (540)



Kolor znaku: niebieski, zielony

(531) 27.5, 29.1

(510), (511) **09** baterie galwaniczne, czytniki dla informatyki, czytniki kodów kreskowych, czytniki znaków optycznych, drukarki komputerowe, dyski magnetyczne, dyski obliczeniowe, dyski optyczne, dyski optyczne kompaktowe, dyskietki, dystrybutory dysków komputerowych, fotokopiarki, głośniki, interfejsy, kalkulatory, kalkulatory kieszonkowe, karty inteligentne z obwodami scalonymi zintegrowanymi, karty magnetyczne kodowane, kasy rejestrujące, klawiatury komputerowe, notesy elektroniczne, komputerowe urządzenia peryferyjne, komputery, magnetyczne nośniki informacji, mikrofony, mikroprocesory, modemy, monitory obrazowe, myszy komputerowe, napędy dyskowe dla informatyki, optyczne nośniki informacji, pamięci komputerowe, procesory, programy komputerowe, przewody elektryczne, przewody telefoniczne, skanery dla informatyki, stacje taśm magnetycznych dla informatyki, sterowniki dla informatyki, sterujące programy komputerowe, transformatory elektryczne, urządzenia do zdalnego sterowania, urządzenia do transmisji danych komputerowych za pomocą telefonii bezprzewodowej, **37** instalacja, konserwacja, modernizacja i naprawy komputerów oraz komputerowych urządzeń peryferyjnych i towarzyszących, instalacja, konserwacja, modernizacja i naprawy kas rejestrujących, **38** przesyłanie danych przy pomocy terminali komputerowych, przesyłanie informacji tekstowej i obrazowej przy pomocy komputerów, usługi w zakresie poczty elektronicznej, wypożyczanie modemów, **42** analiza systemów komputerowych, doradztwo w sprawach sprzętu i oprogramowania komputerowego, projektowanie, opracowanie i aktualizacja oprogramowania komputerów, projektowanie, programowanie i eksploatacja systemów informatycznych, projektowanie, modernizacja i aktualizacja oprogramowania systemowego przekazywania danych komputerowych za pomocą telefonii bezprzewodowej, wypożyczanie komputerów i oprogramowania komputerowego.

(111) **171332** (220) 2000 12 20 (210) 229112  
 (151) 2004 10 13  
 (732) Przedsiębiorstwo Produkcyjno-Handlowe „POMTECH”  
 Janusz Czapka, Zwoleń, PL.  
 (540)



Kolor znaku: czerwony

(531) 7.15, 27.5, 29.1

(510), (511) **07** maszyny do wytwarzania kostki brukowej, **19** kostka brukowa, **39** składowanie.

(111) **171333** (220) 2000 12 31 (210) 229653  
 (151) 2004 10 13  
 (732) SUDETY IT - STATUS Janusz Stańczyk, Szklarska Poręba, PL.  
 (540)



Kolor znaku: żółty, granatowy

(531) 27.5, 29.1

(510), (511) **35** doradztwo handlowe w zakresie grillowania, **41** organizowanie i prowadzenie mistrzostw, zawodów, widowisk, imprez

sportowych w zakresie grillowania, prowadzenie kursów edukacyjnych w zakresie grillowania, informacja o mistrzostwach, zawodach, widowiskach, imprezach sportowych w zakresie grillowania, organizowanie konkursów w zakresie grillowania, publikowanie tekstów, książek w zakresie grillowania, wypożyczanie sprzętu w zakresie grillowania.

(111) **171334** (220) 2001 01 03 (210) 229986  
 (151) 2005 09 02  
 (732) VILLIGER POLSKA Spółka z o.o., Kraków, PL.  
 (540) FUERTE TIP  
 (510), (511) **34** papierosy.

(111) **171335** (220) 2001 01 31 (210) 230900  
 (151) 2005 12 16  
 (732) Zakład Produkcji Cukierniczej „MICHĄŁEK” Spółka z o.o., Będzin, PL.  
 (540)



Kolor znaku: biały, niebieski

(531) 26.4, 27.5, 29.1

(510), (511) **30** kakao, czekolada, wyroby cukiernicze.

(111) **171336** (220) 2001 02 08 (210) 231330  
 (151) 2004 10 07  
 (732) Andrzej Morawski, Kcynia, PL.  
 (540)



(531) 3.5, 19.11, 27.5

(510), (511) **31** pasza dla zwierząt laboratoryjnych.

(111) **171337** (220) 2001 02 08 (210) 231331  
 (151) 2004 10 07  
 (732) Andrzej Morawski, Kcynia, PL.  
 (540)



(531) 3.3, 27.5

(510), (511) **31** pasze dla koni.

(111) **171338** (220) 2001 03 03 (210) 232401  
 (151) 2006 01 26  
 (732) Przedsiębiorstwo Produkcji Chłodniczej i Przetwórstwa Rolno-Spożywczego „ANITA” - Grzegorz Mordalski, Działoszyn, PL.  
 (540)



Kolor znaku: granatowy, biały, ciemnoniebieski, żółty

(531) 3.7, 27.5, 29.1



(510), (511) **29** bita śmietana, buliony, cebula konserwowana, chrupki owocowe, chrupki ziemniaczane, daktyle, drób, dżemy, filety rybne, galaretki jadalne, groch konserwowany, grzyby konserwowane, jaja, kapusta kwaszona, kawior, kefir, kiełbasy, kokos, koncentraty bulionu, kompoty, konfitury, korniszony, krokiety, kukurydza, łosoś, margaryna, marmolady, masło, masło arachidowe, masło kakaowe, mięso, mleko, mrożone i konserwowane owoce, oleje jadalne, oliwki konserwowane, orzechy spreparowane, owoce suszone i gotowane, pasty do kanapek zawierające tłuszcz, pyłki kwiatowe, produkty mleczne, rodzynki suche, rosół, rośliny strączkowe konserwowane, ryby, sałatki owocowe, sałatki warzywne, sardynki, sery, słoneczniki do celów spożywczych, smalec, soczewica konserwowana, szynka, śledzie, śmietana, tłuszcze jadalne, tuńczyk, warzywa gotowane i mrożone, warzywa konserwowane, warzywa suszone, wątroba, wieprzowina, zioła ogrodowe konserwowane, zupy, żelatyna, mięso solone, ryby solone, ziemniaki zapiekane w cieście, **30** anyż, aromaty, batony lukrecyjne, biszkopty, budynie, bułeczki słodkie, bułki, chleb bezdrożdżowy, ciasta, ciasta przekładane mięsem, ciastka, ciasteczka, ciasto w proszku, cukier, cukierki, cykorja, cynamon, czekolada, drożdże, gałka muszkatołowa, goździki, grysiki, gumy do żucia, herbata, herbatniki, imbir, jęczmień, kakao, kanapki, karmelki, kasze spożywcze, kawa, keczup, lody, lody spożywcze w proszku, słodczyce, sorbety (lody), słodczyce na choinkę, majonezy, makaroniki, makarony spożywcze, marcepan, mąka spożywcza, melasa, mięta, migdały, miód, mleczko pszczele spożywcze, musztarda, naleśniki, ocet, paszety, pieprz, piernik, pizze, płatki kukurydziane, produkty zbożowe i cukiernicze, proszek do pieczenia, pralinki, przyprawy, ryż, skrobia, sosy, sól, spaghetti, suchary, tapioka, wafle, wanilia, zagęszczacze do lodów jadalnych, ziele angielskie, żywność mrożona na bazie mąki, pierogi mrożone, kluski mrożone, pierożki ravioli mrożone, sosy do mięsa, mąka ziemniaczana do celów spożywczych, **32** lemoniady, napoje bezalkoholowe, piwo, soki owocowe, soki warzywne, syropy, woda gazowana, woda mineralna.

(111) **171339** (220) 2001 03 05 (210) 232423  
(151) 2006 02 21

(732) Citigroup Inc., a Delaware corporation, Nowy Jork, US.

(540) LIVE RICHLY

(510), (511) **36** usługi finansowe, usługi bankowe, usługi w zakresie kart kredytowych, usługi w zakresie finansowania i pożyczek konsumenckich i komercyjnych, usługi w zakresie brokerstwa w zakresie nieruchomości i hipotek, usługi w zakresie zarządzania, planowania i konsultacji w dziedzinie trustów, majątków i powiernictwa, usługi inwestycyjne i w zakresie doradztwa i konsultacji w zakresie inwestycji, usługi w zakresie brokerstwa papierami wartościowymi i usługi w zakresie obrotu handlowego ułatwiające zabezpieczanie transakcji finansowych, usługi ubezpieczeniowe, usługi w zakresie ubezpieczenia i sprzedawania polis ubezpieczeniowych i umów rocznych ubezpieczających własność, ubezpieczających od wypadków i na życie.

(111) **171340** (220) 2001 03 06 (210) 232565  
(151) 2006 02 07

(732) INSTAL - KONIN Ireneusz Krygier, Konin, PL.

(540)



Kolor znaku: niebieski, czerwony, żółty

(531) 26.4, 27.5, 29.1

(510), (511) **37** usługi w zakresie budownictwa ogólnego, przemysłowego, użyteczności publicznej, usługi w zakresie instalacji wodociągowych, kanalizacyjnych, wodnokanalizacyjnych, ciepłowniczych, centralnego ogrzewania, wentylacyjnych, energetycznych i oświetleniowych, przyłącza do sieci, usługi w zakresie budowy kotłowni, węzłów ciepłych, kotłowni i węzłów gazowych, usługi w zakresie zewnętrznych robót instalacyjnych, kanalizacji sanitarnych i deszczowych, budowa oczyszczalni i przepompowni ścieków, usługi w zakresie montażu urządzeń i instalacji do ochrony środowiska, usługi w zakresie montażu i serwisu urządzeń klimatyzacyjnych i do nawadniania terenu, usługi w zakresie blacharstwa, dekarstwa, murarstwa i ślusarstwa, montaż konstrukcji metalowych, nadzór bu-

dowlany, wynajmowanie sprzętu budowlanego i burzącego, **39** usługi w zakresie transportu samochodowego ciężarowego, spedycja, dystrybucja i składowanie towarów, wynajem środków transportu.

(111) **171341** (220) 2001 03 06 (210) 232566  
(151) 2006 02 07

(732) INSTAL - KONIN Ireneusz Krygier, Konin, PL.

(540)

**INSTAL - KONIN**

Kolor znaku: niebieski, żółty

(531) 27.5, 29.1

(510), (511) **37** usługi w zakresie budownictwa ogólnego, przemysłowego, użyteczności publicznej, usługi w zakresie instalacji wodociągowych, kanalizacyjnych, wodnokanalizacyjnych, ciepłowniczych, centralnego ogrzewania, wentylacyjnych, energetycznych i oświetleniowych, przyłącza do sieci, usługi w zakresie budowy kotłowni, węzłów ciepłych, kotłowni i węzłów gazowych, usługi w zakresie zewnętrznych robót instalacyjnych, kanalizacji sanitarnych i deszczowych, budowa oczyszczalni i przepompowni ścieków, usługi w zakresie montażu urządzeń i instalacji do ochrony środowiska, usługi w zakresie montażu i serwisu urządzeń klimatyzacyjnych i do nawadniania terenu, usługi w zakresie blacharstwa, dekarstwa, murarstwa i ślusarstwa, montaż konstrukcji metalowych, nadzór budowlany, wynajmowanie sprzętu budowlanego i burzącego, **39** usługi w zakresie transportu samochodowego ciężarowego, spedycja, dystrybucja i składowanie towarów, wynajem środków transportu.

(111) **171342** (220) 2001 03 29 (210) 233752  
(151) 2006 01 03

(732) Wody Mineralne „OSTROMECKO” Zakład Pracy Chronionej Leszek Bokiej, Ostromecko, PL.

(540)



Kolor znaku: biały, niebieski, ciemnoniebieski

(531) 1.15, 6.1, 27.5, 29.1

(510), (511) **32** wody mineralne gazowane i niegazowane, wody stołowe, napoje na bazie wody mineralnej, napoje izotoniczne, napoje energetyzujące, napoje musujące, napoje bezalkoholowe, koktajle bezalkoholowe, aperitify bezalkoholowe, ekstrakty owocowe bezalkoholowe, lemoniady, napoje z soków owocowych, soki owocowe, nektary owocowe, syropy do napojów, napoje z soków warzywnych, soki warzywne.

(111) **171343** (220) 2001 04 28 (210) 235067  
(151) 2006 02 21

(732) Przedsiębiorstwo Wielobranżowe „ELANEX” Biuro Informacji i Usług Turystycznych „CROATIA” Spółka z ograniczoną odpowiedzialnością, Rybnik, PL.

(540)



Kolor znaku: zielony, niebieski, różowy, pomarańczowy, żółty, czerwony

(531) 26.1, 26.7, 27.5, 29.1

(510), (511) **36** usługi finansowe, ubezpieczeniowe, wymiana walut, leasing, sejfy depozytowe, obsługa czeków podróży, sprzedaż na kredyt, pożyczki, pośrednictwo kupna sprzedaży, doradztwo

finansowe, **39** transport samochodowy towarów i osób, składowanie towarów, spedycja, holowanie, wynajmowanie pojazdów, przewozy pasażerskie jednostkami pływającymi i latającymi, usługi turystyczne, pilotowanie podróży, organizacja wycieczek, obozów, kolonii, zwiedzanie, prowadzenie biur podróży, organizacja wypoczynku, szkoleń, narad, odczytów i spotkań towarzyskich, rezerwacje biletów, **43** usługi hotelarskie, campingowe, gastronomiczne, obsługa przyjęć okazjonalnych, kawiarnie, restauracje, kafeterie i bary, przygotowywanie dań i napojów na wynos, catering, prowadzenie punktów usługowych zapewniających korzystanie z kąpeli i wszelkich udogodnień toaletowych.

(111) **171344** (220) 2001 05 07 (210) 235242

(151) 2006 02 14

(732) Przedsiębiorstwo Produkcyjno Handlowe PRYMAT  
Ryszard Lechowski, Jastrzębie Zdrój, PL.

(540) VASCO

(510), (511) **29** mięso, ryby, drób, dziczyzna, ekstrakty mięsne, konserwowe, suszone i gotowane owoce i warzywa, galaretki dzemy, kompoty, jaja, mleko, produkty mleczne, oleje, tłuszcze jadalne, **30** kawa, herbata, kakao, cukier, ryż, tapioka, sago, kawa naturalna, mąka i produkty zbożowe, chleb, wyroby cukiernicze i słodczyce, lody, miód, melasa (syropy), drożdże, proszek do pieczenia, sól, lód.

(111) **171345** (220) 2001 05 15 (210) 235598

(151) 2006 02 10

(732) Przedsiębiorstwo Produkcyjno-Usługowo-Handlowe „HIMA”  
Spółka z o.o., Spytkowice, PL.

(540)



Kolor znaku: niebieski, żółty, zielony

(531) 3.7, 26.3, 27.5, 29.1

(510), (511) **31** pasze i koncentraty paszowe oraz premiksy paszowe i preparaty mlekozastępcze jako karma dla zwierząt, **35** usługi importu i eksportu towarów zawartych w klasie 31, prowadzenie sklepów i hurtowni z artykułami spożywczymi, przemysłowymi i pokarmem dla zwierząt oraz pośrednictwo handlowe i komisowe.

(111) **171347** (220) 2001 05 29 (210) 236174

(151) 2006 01 30

(732) E plus M Spółka z o.o., Stara Iwiczna, PL.

(540)



Kolor znaku: ciemnoniebieski, niebieski

(531) 5.13, 27.5, 29.1

(510), (511) **03** środki piorące, środki czyszczące, mydła, kosmetyki, perfumy, wody zapachowe, wody toaletowe, artykuły perfumeryjne, pasta do zębów, dezodoranty, **18** kufry, walizy, teczki, parasole, plecaki, sakwy, torebki, torby, portmonetki, portfele ze skóry, **25** odzież z tworzyw naturalnych i sztucznych, odzież skórzana, obuwie, nakrycia głowy, bielizna, rajstopy, pończochy, kostiumy kąpielowe, szlafroki.

(111) **171348** (220) 2001 06 05 (210) 236512

(151) 2005 12 28

(732) Firma Handlowa „WAR” TWOJA APTEKA, Szczecin, PL.

(540) WARDZIŃSCY - TWOJA APTEKA

(510), (511) **35** gromadzenie i ekspozycja leków, kosmetyków, ziół w aptecze zapewniające dogodny ich zakup przez klienta (nabywcę).

(111) **171349** (220) 2001 06 05 (210) 236525

(151) 2005 12 05

(732) GLOBAL QUALITY SERVICES LLC, New Castle County, US.

(540)



(531) 2.1, 3.1, 24.11, 26.1, 27.5

(510), (511) **29** ekstrakty mięsne, mięso, drób, ryby, wyroby wędliniarskie, dziczyzna, jaja, mleko, wyroby z mleka, jadalne oleje i tłuszcze i warzywa konserwowane, suszone, gotowane, galaretki, konfitury, konserwy mięsne, **30** kawa, herbata, cukier, ryż, mąka, preparaty zbożowe, przyprawy, lód do chłodzenia, tapioka, sago, namiastki kawy, chleb, ciastka, wyroby cukiernicze, piekarnicze, słodczyce, lody, miód, syropy z melasy, drożdże, proszek do pieczenia, sól, musztarda, ocet, sosy (z wyjątkiem sosów do sałatek), sosy do sałatek, **32** wody mineralne, gazowane, napoje bezalkoholowe, syropy, preparaty do przygotowania napojów, napoje owocowe, soki owocowe, piwo, **33** napoje alkoholowe, **34** tytoń, zapałki, papierosy, cygara, **43** usługi restauracji, kawiarni, barów szybkiej obsługi, pubów, catering.

(111) **171350** (220) 2001 06 05 (210) 236583

(151) 2006 02 24

(732) MASPEX WADOWICE Spółka z o.o., Wadowice, PL.

(540) Onion Roolsy

(510), (511) **30** biszkopty, bułeczki słodkie, bułki, chleb, chleb bezdrożdżowy, pieczywo chrupkie, ciasto na ciastka, herbatniki, keks ryżowy, krakersy, suchary, produkty zbożowe, ziarna zbóż, wyroby piekarnicze, ciastkarskie, mączne, ciastka, ciasteczka, ciasto w proszku, nadzienia cukiernicze, wyroby cukiernicze.

(111) **171351** (220) 2001 06 05 (210) 236584

(151) 2006 02 24

(732) MASPEX WADOWICE Spółka z o.o., Wadowice, PL.

(540) Paprika Roolsy

(510), (511) **30** biszkopty, bułeczki słodkie, bułki, chleb, chleb bezdrożdżowy, pieczywo chrupkie, ciasto na ciastka, herbatniki, keks ryżowy, krakersy, suchary, produkty zbożowe, ziarna zbóż, wyroby piekarnicze, ciastkarskie, mączne, ciastka, ciasteczka, ciasto w proszku, nadzienia cukiernicze, wyroby cukiernicze.

(111) **171352** (220) 2001 06 05 (210) 236585

(151) 2006 02 24

(732) MASPEX WADOWICE Spółka z o.o., Wadowice, PL.

(540) Garlic Roolsy

(510), (511) **30** biszkopty, bułeczki słodkie, bułki, chleb, chleb bezdrożdżowy, pieczywo chrupkie, ciasto na ciastka, herbatniki, keks ryżowy, krakersy, suchary, produkty zbożowe, ziarna zbóż, wyroby piekarnicze, ciastkarskie, mączne, ciastka, ciasteczka, ciasto w proszku, nadzienia cukiernicze, wyroby cukiernicze.

(111) **171353** (220) 2001 06 05 (210) 236586

(151) 2006 02 24

(732) MASPEX WADOWICE Spółka z o.o., Wadowice, PL.

(540) Pizza Roolsy

(510), (511) **30** biszkopty, bułeczki słodkie, bułki, chleb, chleb bezdrożdżowy, pieczywo chrupkie, ciasto na ciastka, herbatniki, keks ryżowy, krakersy, suchary, produkty zbożowe, ziarna zbóż, wyroby piekarnicze, ciastkarskie, mączne, ciastka, ciasteczka, ciasto w proszku, nadzienia cukiernicze, wyroby cukiernicze.

(111) **171354** (220) 2001 06 05 (210) 236587  
 (151) 2006 02 24  
 (732) „MASPEX WADOWICE” Spółka z o.o., Wadowice, PL.  
 (540) Cheese Roolsy  
 (510), (511) **30** biszkopty, bułeczki słodkie, bułki, chleb, chleb bezdrożdżowy, pieczywo chrupkie, ciasto na ciastka, herbatniki, keksy ryżowy, krakersy, suchary, produkty zbożowe, ziarna zbóż, wyroby piekarnicze, ciastkarskie, mączne, ciastka, ciasteczka, ciasto w proszku, nadzienia cukiernicze, wyroby cukiernicze.

(111) **171355** (220) 2001 06 25 (210) 237366  
 (151) 2006 01 16  
 (732) FERRERO S.p.A., Alba, IT.  
 (540)



Kolor znaku: niebieski, biały, srebrzysty, czerwony, pomarańczowy, czarny  
 (531) 8.7, 27.5, 29.1  
 (510), (511) **16** naklejki i nalepki, magazyny (czasopisma), **28** karty do gry, gry i zabawki, **30** wyroby piekarnicze i cukiernicze, wyroby czekoladowe.

(111) **171356** (220) 2001 06 25 (210) 237367  
 (151) 2006 01 16  
 (732) FERRERO S.p.A., Alba, IT.  
 (540)



Kolor znaku: niebieski, srebrzysty, biały, czerwono-pomarańczowy, czarny  
 (531) 8.7, 27.5, 29.1  
 (510), (511) **16** naklejki i nalepki, magazyny (czasopisma), **28** karty do gry, gry i zabawki, **30** wyroby piekarnicze i cukiernicze, wyroby czekoladowe.

(111) **171357** (220) 2001 06 25 (210) 237368  
 (151) 2006 01 16  
 (732) FERRERO S.p.A., Alba, IT.  
 (540)



Kolor znaku: czekoladowy, niebieski, biały, srebrzysty, czerwono-pomarańczowy, czarny  
 (531) 8.1, 8.7, 27.5, 29.1  
 (510), (511) **16** naklejki i nalepki, magazyny (czasopisma), **28** karty do gry, gry i zabawki, **30** wyroby piekarnicze i cukiernicze, wyroby czekoladowe.

(111) **171358** (220) 2001 06 25 (210) 237369  
 (151) 2006 01 16  
 (732) FERRERO S.p.A., Alba, IT.  
 (540)



Kolor znaku: czekoladowy, niebieski, biały, srebrzysty, czerwono-pomarańczowy, czarny  
 (531) 8.1, 8.7, 27.5, 29.1  
 (510), (511) **16** naklejki i nalepki, magazyny (czasopisma), **28** karty do gry, gry i zabawki, **30** wyroby piekarnicze i cukiernicze, wyroby czekoladowe.

(111) **171359** (220) 2001 08 24 (210) 240099  
 (151) 2006 01 26 (441) 2002 02 25  
 (732) GE MONEY BANK S.A., Gdańsk, PL.  
 (540)



Kolor znaku: niebieski, czerwony  
 (531) 27.5, 27.7, 29.1  
 (510), (511) **36** usługi w zakresie: bankowości, emisji bonów wartościowych, emisji czeków podróży, deponowania przedmiotów wartościowych, depozytów sejfowych, doradztwa w sprawach finansowych i ubezpieczeniowych, operacji finansowych, pośrednictwa giełdowego, gwarancji, informacji bankowej, inwestycji kapitałów, lokat kapitałowych, obsługi kart debetowych i kart kredytowych, kredytowania, spłat ratalnych, pośrednictwa maklerskiego na giełdach, powiernictwa, finansowania pożyczek, ubezpieczeń, wyceny nieruchomości, pożyczek pod zastaw.

(111) **171360** (220) 2001 08 24 (210) 240100  
 (151) 2006 01 26 (441) 2002 02 25  
 (732) GE MONEY BANK S.A., Gdańsk, PL.  
 (540)



(531) 27.5, 27.7  
 (510), (511) **36** usługi w zakresie: bankowości, emisji bonów wartościowych, emisji czeków podróży, deponowania przedmiotów wartościowych, depozytów sejfowych, doradztwa w sprawach finansowych i ubezpieczeniowych, operacji finansowych, pośrednictwa giełdowego, gwarancji, informacji bankowej, inwestycji kapitałów, lokat kapitałowych, obsługi kart debetowych i kart kredytowych, kredytowania, spłat ratalnych, pośrednictwa maklerskiego na giełdach, powiernictwa, finansowania pożyczek, ubezpieczeń, wyceny nieruchomości, pożyczek pod zastaw.

(111) **171361** (220) 2001 08 27 (210) 240123  
 (151) 2006 01 16 (441) 2002 03 11  
 (732) ALARR BOX PHU Zdzisław Dzieniszewski, Łódź, PL.  
 (540) ORACLE  
 (510), (511) **35** reklama firm w internecie.

(111) **171362** (220) 2001 09 10 (210) 240529  
 (151) 2006 01 03 (441) 2002 03 11  
 (732) MARMA Polskie Folie Sp. z o.o., Rzeszów, PL.

(540)



Kolor znaku: pomarańczowy, popielaty cieniowany  
(531) 26.2, 27.5, 29.1

(510), (511) **17** trzywarstwowe folie z tworzyw sztucznych do izolowania, trzywarstwowe folie z tworzyw sztucznych nie do pakowania, trzywarstwowe folie z tworzyw sztucznych do stosowania w rolnictwie.

(111) **171363** (220) 2001 09 13 (210) 240718  
(151) 2006 01 20 (441) 2002 03 25  
(732) Wyndham International, Inc. (a Delaware corporation),  
Dallas, US.

(540) GOLDEN DOOR

(510), (511) **03** Kleje do przylepiania sztucznych paznokci i rzęs, antyperspiranty, sztuczne rzęsy, sztuczne paznokcie, odświeżacze do ust, waciki kosmetyczne, waciki do celów osobistych, kremy do usuwania owłosienia, preparaty do usuwania naskórka, dezodoranty osobiste, depilatory w kremie, jednorazowe chusteczki do higieny osobistej nasączone preparatami i mieszaninami chemicznymi, płytki ściernie, kadzidełka, wosk do wąsów, produkty do upiększania paznokci, w tym, tipsy, lakier klejący do paznokci oraz produkty nabłyszczające do paznokci, wazelina kosmetyczna, potpourri (mieszaniny zapachowe), bibułki kosmetyczne wstępnie nasączone preparatami kosmetycznymi, ściereczki kosmetyczne wstępnie nasączone preparatami kosmetycznymi, chusteczki kosmetyczne wstępnie nasączone preparatami kosmetycznymi, saszetki zapachowe **03** mydła, produkty perfumeryjne, olejki eteryczne, kosmetyki, produkty do czyszczenia zębów oraz produkty toaletowe, preparaty i produkty do pielęgnacji skóry, rąk, stóp, ciała i twarzy, niemedyczne preparaty i produkty do pielęgnacji i układania włosów, **35** prowadzenie butików z prezentami i takimi towarami jak: odzież, obuwie, biżuteria, produkty toaletowe, produkty do pielęgnacji włosów, kosmetyki, w tym kosmetyki do makijażu, ozdobne przedmioty, zarządzanie ośrodkami odnowy biologicznej, dokonywanie zakupów na rzecz osób trzecich, **41** usługi edukacyjne obejmujące prowadzenie seminariów z dziedziny zdrowia i urody, usługi klubów promujących zdrowy tryb życia, organizowanie i prowadzenie konferencji w celach edukacyjnych, prowadzenie warsztatów i seminariów samoświadomości, usługi edukacyjne w formie szkół pielęgnowania urody, prowadzenie warsztatów szkolnych i seminariów w dziedzinie usług dotyczących edukacji fizycznej, usługi instruktażowe w dziedzinie kondycji fizycznej, udoskonalanie i rozpowszechnianie materiałów edukacyjnych z dziedziny zdrowia i urody, organizowanie wystaw i pokazów z dziedziny zdrowia i urody, działalność sportowa prowadzona przez salony zachowania dobrej figury, instruktaż w dziedzinie zdrowia i urody, organizowanie wystaw pokazowych dotyczących zdrowia i urody, **43** usługi moteli, usługi restauracyjne, usługi portierni hotelowych dla osób trzecich, usługi w zakresie zakwaterowania, informacja w dziedzinie hoteli i moteli, przygotowywanie żywności, usługi restauracji w zakresie przygotowywania żywności na wynos, usługi cateringowe, usługi barów sałatkowych **43** usługi hotelarskie oraz usług kurortów i uzdrowisk w zakresie zakwaterowania i wyżywienia, **44** informacja, także za pośrednictwem globalnej sieci informacyjnej, dotycząca usług ośrodków rekreacyjnych i odnowy biologicznej oraz zagadnień związanych ze zdrowiem, urodą, kondycją fizyczną i stylem życia, usługi ośrodków pielęgnacji urody, usługi ośrodków odnowy biologicznej, usługi salonów piękności, porady z zakresu odnowy biologicznej, zdrowia, urody, kondycji fizycznej i stylu życia, analizy kosmetyczne i kolorystyczne mające na celu właściwy dobór kosmetyków w tym także kosmetyków kolorowych oraz kolorystyki ubrań najbardziej odpowiednich dla danej osoby, elektroliza kosmetyczna, usługi kosmetyczne, usługi ośrodków opieki dziennej dla dzieci, usługi siłowni, wszczepianie włosów, przeczepianie włosów, usługi salonów fryzjerskich, usługi konsultacyjne dotyczące manicure, masażu oraz odżywiania, fizykoterapia, usługi uzdrowisk, usługi kurortów odnoszące się do zdrowia i urody klientów oraz planowania i nadzorowania diety, salony pielęgnacji skóry, usługi opalania w solariach.

(111) **171364** (220) 2001 09 17 (210) 240780  
(151) 2006 02 06 (441) 2002 03 25  
(732) Firma Handlowa SARIUS Artur Mańczak, Gdynia, PL.  
(540)

*Fachman*

(531) 27.5

(510), (511) **07** maszyny sterowane mechanicznie oraz części do nich służące do obróbki metalu, tworzywa sztuczne, drewna, betonu, do malowania, spawania, czyszczenia, cięcia, mycia, mieszania, oraz maszyny i części rolnicze, **08** narzędzia ręcznie sterowane takie jak: wiertła, dłuta, klucze, frezy, młotki, **11** urządzenia i części do oświetlania, klimatyzacji, wentylacji, podgrzewania, urządzenia sanitarne, urządzenia do kąpieli i mycia, urządzenia do prania, zbiorniki wodne, urządzenia i instalacje do automatycznego podlewania, armatura regulacyjna i zabezpieczająca do urządzeń wodnych i gazowych, **17** materiały i zaprawy uszczelniające, izolacyjne, rury, węże, armatura niemetalowa do przewodów sprężonego powietrza, zawory gumowe, z kauczuku lub fibry, folie z celulozy, folie metalowe izolacyjne, torby z gumy do pakowania, liny gumowe, przewody giętkie niemetalowe, **19** materiały budowlane niemetalowe, elementy konstrukcyjne niemetalowe dla budownictwa, panele i płytki podłogowe niemetalowe, parkiet, panele i płytki ścienne niemetalowe, forniry, terakota, glazura, szalunki i zaprawy budowlane, stolarka budowlana, szkło budowlane, **35** usługi agencji importowo-eksportowej i prowadzenia sklepów z maszynami, narzędziami, materiałami zwłaszcza dla budownictwa.

(111) **171365** (220) 2001 10 25 (210) 242140  
(151) 2006 03 03 (441) 2002 05 06  
(732) Przedsiębiorstwo Przemysłu Spirytusowego „POLMOS”  
w Warszawie Spółka Akcyjna, Warszawa, PL.  
(540)

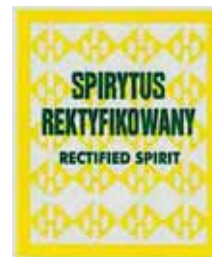

Kolor znaku: żółty, zielony, biały  
(531) 25.1, 25.7, 27.5, 29.1  
(510), (511) **33** wyroby alkoholowe.

(111) **171366** (220) 2001 10 29 (210) 242340  
(151) 2006 02 01 (441) 2002 05 06  
(732) TECHMEX S.A., Bielsko-Biała, PL.

(540) geoserwer.pl

(510), (511) **38** usługi telekomunikacyjne, usługi w zakresie komunikacji danych, usługi w zakresie poczty elektronicznej, usługi w zakresie udostępniania map cyfrowych kraju przez Internet, usługi w zakresie udostępniania ortofotomapy kraju przez Internet, usługi w zakresie wyświetlania gromadzonych danych na mapach cyfrowych, usługi w zakresie internetowego systemu zamówień zdjęć satelitarnych kraju, usługi w zakresie prowadzenia internetowego archiwum zdjęć satelitarnych kraju, usługi w zakresie przesyłania danych, głosu, dźwięku, obrazu, **42** usługi w zakresie prowadzenia portalu internetowego, usługi w zakresie tworzenia i utrzymywania stron internetowych dla osób trzecich, usługi w zakresie programowania komputerowego, usługi w zakresie projektowania grafiki komputerowej.

(111) **171367** (220) 2001 11 08 (210) 242603  
(151) 2006 02 10 (441) 2002 05 20  
(732) Przedsiębiorstwo Produkcyjno-Handlowo-Usługowe  
„CELMAR” Celina Troczyńska, Marian Troczyński, Piła, PL.

(540)



Kolor znaku: złoty, ciemnoniebieski, jasnoniebieski, biały, ciemnożółty, kawowy  
(531) 5.7, 11.3, 27.5, 29.1  
(510), (511) **30** kawa.

(111) **171368** (220) 2001 11 13 (210) 242865  
(151) 2006 01 16 (441) 2002 05 20  
(732) „EUROMED” Spółka z o.o., Mielno, PL.  
(540)



(531) 2.9, 9.3  
(510), (511) **44** usługi w zakresie rehabilitacji ruchowej, w leczeniu schorzeń centralnego układu nerwowego, opieka medyczno-sanatoryjna, fizykoterapia.

(111) **171369** (220) 2001 11 13 (210) 242874  
(151) 2006 01 03 (441) 2002 05 20  
(732) Aggregate Industries UK Limited, Coalville, GB.  
(540) Bradstone  
(510), (511) **19** materiały budowlane, elementy i materiały cementowe i betonowe do brukowania, materiały do brukowania, bloki brukowe, kamienie brukowe, płyty, bloki (klocki), płyty chodnikowe, odtwarzane kamienie, kamienie, produkty betonowe oraz odtwarzane kamienie do stosowania przy budowie dróg, chodników, ogrodów i architektury krajobrazowej.

(111) **171370** (220) 2001 11 14 (210) 242888  
(151) 2006 01 03 (441) 2002 05 20  
(732) Zakład Produkcji Obuwia „KORNECKI” Maciej Kornecki, Gniezno, PL.  
(540)

  
**KORNECKI**

(531) 24.9, 27.5  
(510), (511) **25** obuwie, odzież, nakrycia głowy.

(111) **171371** (220) 2001 11 14 (210) 242890  
(151) 2006 01 03 (441) 2002 05 20  
(732) „FARMER” Hurtownia Rolno-Przemysłowa Stanisław Raniś, Bogdan Zmyślony, Fabianów, PL.

(540)



Kolor znaku: zielony, czerwony, czarny, żółty  
(531) 5.7, 15.7, 27.5, 29.1  
(510), (511) **35** prowadzenie hurtowni maszyn i urządzeń rolniczych, akcesoriów i wyposażenia, części zamiennych do maszyn i urządzeń rolniczych łącznie ze sprzedażą ciągników.

(111) **171372** (220) 2001 11 14 (210) 242893  
(151) 2006 02 14 (441) 2002 05 20  
(732) Centralne Laboratorium Przemysłu Obuwniczego, Kraków, PL.  
(540)



Kolor znaku: granatowy, biały, niebieski, czerwony  
(531) 2.9, 26.4, 29.1  
(510), (511) **25** obuwie, **42** badania naukowe i przemysłowe oraz ekspertyzy w zakresie przemysłu obuwniczego, usługi inżynierskie w zakresie ocen, opinii, badań, sporządzania raportów, testowanie materiałów.

(111) **171373** (220) 2001 11 19 (210) 243045  
(151) 2006 02 20 (441) 2002 05 20  
(732) „ALIAANT” Spółka Akcyjna, Ostrów Wielkopolski, PL.  
(540)



Kolor znaku: biały, złoty, czerwony, zielony, brązowy i odcienie, popielaty, czarny  
(531) 25.1, 27.5, 29.1  
(510), (511) **33** napoje alkoholowe, wina, nalewki alkoholowe.

(111) **171374** (220) 2002 01 11 (210) 245144  
(151) 2006 02 14 (441) 2002 07 15  
(732) Przedsiębiorstwo Rolno-Produkcyjne „TYMOFARM Witold Brzosko, Magdalena Brzosko” Magdalena Brzosko, Warszawa, PL.  
(540) GAMMOLEN  
(510), (511) **03** kosmetyki dla zwierząt, **05** produkty odżywcze, lecznicze i dietetyczne dla zwierząt, środki odżywcze i dietetyczne do celów leczniczych dla zwierząt, odżywki dla zwierząt, środki przeciw pasożytnicze dla zwierząt.

(111) **171375** (220) 2002 01 11 (210) 245149  
(151) 2006 01 03 (441) 2002 07 15

(732) „SCANVET POLAND” Spółka z o.o., Skierszewe, PL.  
(540) KANAVET  
(510), (511) **05** preparaty farmaceutyczne i leki weterynaryjne.

(111) **171376** (220) 2002 02 28 (210) 247093  
(151) 2006 02 07 (441) 2002 09 09  
(732) ANIMEX Sp.z.o.o, Warszawa, PL.  
(540)



Kolor znaku: żółty, granatowy, czerwony  
(531) 3.7, 26.13, 27.5, 29.1  
(510), (511) **29** mięso, w tym: wołowe, wieprzowe, cielęce, dziczyzna, drób, ekstrakty i przetwory z mięsa i drobiu, wędliny, kielbasy, dania gotowe i półprodukty, konserwy mięsne i drobiowe, konserwy mięsno-warzywne i drobiowo-warzywne, podroby.

(111) **171377** (220) 2002 03 01 (210) 247152  
(151) 2006 01 03 (441) 2002 09 09  
(732) Keyline Brands Limited, Londyn, GB.  
(540) ERASMIC

(510), (511) **03** preparaty przeznaczone do stosowania przy goleniu, mydło do golenia, krem do golenia, pianka do golenia, żel do golenia, pianka do golenia, lotiony po goleniu, woda kolońska, talk kosmetyczny, żel pod prysznic, żel do kąpieli, dezodoranty, antyperpiranty, preparaty do nakładania na włosy, spray do włosów, lotion do włosów, pianka do układania włosów, farby i barwniki do włosów.

(111) **171378** (220) 2002 03 11 (210) 247543  
(151) 2006 01 26 (441) 2002 09 23  
(732) Biuro Promocji i Reklamy THOMAS GOTTIE Tomasz Dziedzic, Kraków, PL.

(540) PHILIP MORGAN  
(510), (511) **03** produkty chemii gospodarczej, kosmetyki, **35** usługi reklamowe, promocja sprzedaży dla osób trzecich, doradztwo handlowe, organizacja targów i wystaw w celach reklamowych i handlowych, doradztwo w zakresie organizacji targów i wystaw, marketing, projektowanie materiałów reklamowych, agencje reklamowe, obróbka tekstów reklamowych, pokazy towarów w celach reklamowych, reklama za pośrednictwem sieci komputerowych, publikowanie tekstów reklamowych, reklama radiowa i telewizyjna, doradztwo w sprawach reklamowych, projektowanie wizerunku firm, **41** organizowanie konferencji, tłumaczenia, **42** usługi prawnicze, programowanie komputerowe, usługi doradztwa w zakresie komputerów, usługi projektowe i doradztwo w zakresie ochrony środowiska, testowanie materiałów, prowadzenie laboratoriów badawczych, **44** kliniki medyczne, lecznice, opieka pielęgniarska, domy opieki, pomoc medyczna, opieka zdrowotna, salony fryzjerskie, salony piękności, łaźnie tureckie, usługi w zakresie kształtowania sylwetki, stylizacji i kreowania wizerunku.

(111) **171379** (220) 2002 03 28 (210) 248362  
(151) 2006 01 30 (441) 2002 10 07  
(732) Przedsiębiorstwo Produkcyjno-Handlowe „EVELINE COSMETICS” Piotr Hubert Kasprzycki, Lesznowola, PL.  
(540)

**EVELINE**  
BEAUTY LINE

Kolor znaku: niebieski  
(531) 27.5, 29.1  
(510), (511) **03** kosmetyki do pielęgnacji skóry, ciała i włosów, kremy, śmietanki, toniki, szampony, mydła, żele i płyny pod prysznic, po-

madki, cienie do powiek i tusz do rzęs, lakiery do paznokci, **05** balsamy, maści, olejki, płyny, sole, żele, kremy do celów medycznych.

(111) **171380** (220) 2002 04 11 (210) 249041  
(151) 2006 01 30 (441) 2002 10 21  
(732) LIDER ARTUR Spółka z ograniczoną odpowiedzialnością, Wołomin, PL.  
(540)



Kolor znaku: biały, piaskowy  
(531) 8.1, 26.15, 29.1  
(510), (511) **30** ciastka.

(111) **171381** (220) 2000 06 21 (210) 220241  
(151) 2005 11 02  
(732) GMI Spółka z o.o., Kraków, PL.  
(540) pate  
(510), (511) **29** mięso, wyroby wędliniarskie, konserwy.

(111) **171382** (220) 2001 02 16 (210) 231649  
(151) 2004 09 17  
(732) DomGaz Krzysztof Stawarski, Marki, PL.  
(540) Holzgaz2000  
(510), (511) **09** układy automatycznej regulacji do kotłów grzewczych, elektroniczna aparatura i przyrządy kontrolno-pomiarowe, aparatura diagnostyczna, **11** kotły grzewcze.

(111) **171383** (220) 2001 02 16 (210) 231650  
(151) 2004 09 17  
(732) DomGaz Krzysztof Stawarski, Marki, PL.  
(540) Holzgaz2000  
(510), (511) **09** układy automatycznej regulacji do kotłów grzewczych, elektroniczna aparatura i przyrządy kontrolno-pomiarowe, aparatura diagnostyczna, **11** kotły grzewcze.

(111) **171384** (220) 2001 10 05 (210) 241455  
(151) 2005 04 21 (441) 2002 04 08  
(732) Kondolencja - „Łazarz” Józef Kowalski, Wawelno, PL.  
(540)

## Kondolencja-„ Łazarz”

(531)  
(510), (511) **45** usługi pogrzebowe.

(111) **171385** (220) 2001 10 08 (210) 241520  
(151) 2005 02 17  
(732) „DEMO” Jacek Sadowski, Jaworzno, PL.  
(540) naturrio  
(510), (511) **29** mięso, ekstrakty mięsne, mięso konserwowane, przetwory mięsne, konserwy mięsne, wyroby z mięsa, wędliny.

(111) **171386** (220) 2002 04 12 (210) 249103  
(151) 2006 03 16 (441) 2002 10 21  
(732) Firma Mięsno-Wędliniarska „AJPI”, Siemianowice Śląskie, PL.  
(540) Picasso  
(510), (511) **29** wędzonki, kielbasy, wędliny podrobowe, produkty blokowe, konserwy mięsne, konserwy podrobowe, konserwy tłuszczowe, wyroby garmazeryjne, wyroby garmazeryjne podrobowe, tłuszcze zwierzęce, pasztety mięsne.

(111) **171387** (220) 2002 04 26 (210) 249784  
(151) 2005 08 04 (441) 2002 11 04

(732) TELE2 POLSKA Spółka z o.o., Warszawa, PL.

(540) KARTA ŚWIAT

(510), (511) **38** usługi w zakresie: telekomunikacji, telefonii, przesyłania informacji, przesyłania danych przy pomocy sieci światłowodów, przesyłania danych przy pomocy terminali komputerowych, poczty elektronicznej, przekazu satelitarnego.

(111) **171388** (220) 2002 04 26 (210) 249785

(151) 2005 06 04 (441) 2002 11 04

(732) TELE2 POLSKA Spółka z o.o., Warszawa, PL.

(540) TELEŚWIAT

(510), (511) **38** usługi w zakresie: telekomunikacji, telefonii, przesyłania informacji, przesyłania danych przy pomocy sieci światłowodów, przesyłania danych przy pomocy terminali komputerowych, poczty elektronicznej, przekazu satelitarnego.

(111) **171389** (220) 2002 05 06 (210) 250036

(151) 2005 06 27 (441) 2002 11 18

(732) Wielkopolski Klub Piłkarski LECH POZNAŃ, Poznań, PL.

(540)



(531) 27.5

(510), (511) **16** gadzety reklamowe takie jak torby z papieru papierowe, papier do pakowania reklamowy, chorągiewki reklamowe, bloczki do pisania, kalkomanie reklamowe, przybory do pisania reklamowe, repertuary godzinowe reklamowe, kartki pocztowe, afisze, plakaty, albumy, druki, kalendarze, podstawki do piwa, papier listowy, reprodukcje reklamowe, **25** gadzety reklamowe takie jak szaliki, odzież, obuwie, czapki, **28** gry i zabawki, artykuły sportowe i gimnastyczne, gadzety reklamowe takie jak; balony, karty do gry, zabawki, gwizdki, **35** usługi reklamowe, rozpowszechnianie materiałów reklamowych, **36** administrowanie nieruchomościami, zwłaszcza obiektami sportowymi, **41** informacja o imprezach sportowych i rekreacyjnych, kluby kondycyjno-gimnastyczne, organizowanie zawodów sportowych, obozów sportowych, krzewienie kultury fizycznej.

(111) **171390** (220) 2002 05 06 (210) 250039

(151) 2005 06 27 (441) 2002 11 18

(732) Wielkopolski Klub Piłkarski LECH POZNAŃ, Poznań, PL.

(540) lech poznań

(510), (511) **16** gadzety reklamowe takie jak torby z papieru papierowe, papier do pakowania reklamowy, chorągiewki reklamowe, bloczki do pisania, kalkomanie reklamowe, przybory do pisania reklamowe, repertuary godzinowe reklamowe, kartki pocztowe, afisze, plakaty, albumy, druki, kalendarze, podstawki do piwa, papier listowy, reprodukcje reklamowe, **25** gadzety reklamowe takie jak szaliki, odzież, obuwie, czapki, **28** gry i zabawki, artykuły sportowe i gimnastyczne, gadzety reklamowe takie jak; balony, karty do gry, zabawki, gwizdki, **35** usługi reklamowe, rozpowszechnianie materiałów reklamowych, **36** administrowanie nieruchomościami, zwłaszcza obiektami sportowymi, **41** informacja o imprezach sportowych i rekreacyjnych, kluby kondycyjno-gimnastyczne, organizowanie zawodów sportowych, obozów sportowych, krzewienie kultury fizycznej.

(111) **171391** (220) 2002 05 06 (210) 250040

(151) 2005 06 27 (441) 2002 11 18

(732) Wielkopolski Klub Piłkarski LECH POZNAŃ, Poznań, PL.

(540) pyrlandia

(510), (511) **16** gadzety reklamowe takie jak torby z papieru papierowe, papier do pakowania reklamowy, chorągiewki reklamowe, bloczki do pisania, kalkomanie reklamowe, przybory do pisania reklamowe, repertuary godzinowe reklamowe, kartki pocztowe, afisze, plakaty, albumy, druki, kalendarze, podstawki do piwa, papier listowy, reprodukcje reklamowe, **25** gadzety reklamowe takie jak szaliki, odzież, obuwie, czapki, **28** gry i zabawki, artykuły sportowe i gimnastyczne, gadzety reklamowe takie jak; balony, karty do gry, zabawki, gwizdki, **35** usługi reklamowe, rozpowszechnianie materiałów reklamowych, **36** administrowanie nieruchomościami, zwłaszcza obiektami sportowymi, **41** informacja o imprezach sportowych i rekreacyjnych, kluby kondycyjno-gimnastyczne, organizowanie zawodów sportowych, obozów sportowych, krzewienie kultury fizycznej.

tami sportowymi, **41** informacja o imprezach sportowych i rekreacyjnych, kluby kondycyjno-gimnastyczne, organizowanie zawodów sportowych, obozów sportowych, krzewienie kultury fizycznej.

(111) **171392** (220) 2002 05 06 (210) 250041

(151) 2005 06 27 (441) 2002 11 18

(732) Wielkopolski Klub Piłkarski LECH POZNAŃ, Poznań, PL.

(540) kolejorz

(510), (511) **16** gadzety reklamowe takie jak torby z papieru papierowe, papier do pakowania reklamowy, chorągiewki reklamowe, bloczki do pisania, kalkomanie reklamowe, przybory do pisania reklamowe, repertuary godzinowe reklamowe, kartki pocztowe, afisze, plakaty, albumy, druki, kalendarze, podstawki do piwa, papier listowy, reprodukcje reklamowe, **25** gadzety reklamowe takie jak szaliki, odzież, obuwie, czapki, **28** gry i zabawki, artykuły sportowe i gimnastyczne, gadzety reklamowe takie jak; balony, karty do gry, zabawki, gwizdki, **35** usługi reklamowe, rozpowszechnianie materiałów reklamowych, **36** administrowanie nieruchomościami, zwłaszcza obiektami sportowymi, **41** informacja o imprezach sportowych i rekreacyjnych, kluby kondycyjno-gimnastyczne, organizowanie zawodów sportowych, obozów sportowych, krzewienie kultury fizycznej.

(111) **171393** (220) 2002 08 09 (210) 253895

(151) 2006 02 07 (441) 2003 02 10

(732) Agencja Eksportowo-Importowa „BROPOL” Spółka z o.o., Katowice, PL.

(540) amari metals

(510), (511) **06** metale nieszlachetne i metale nieżelazne surowe i przetworzone, żeliwa, stale węglowe, stopowe, jakościowe, stale nierdzewne, wyroby i półwyroby z metali nieszlachetnych i metali nieżelaznych, żeliwa, stali, stali jakościowych i stali nierdzewnych, dodatki stopowe.

(111) **171394** (220) 2002 08 09 (210) 253914

(151) 2006 02 07 (441) 2003 02 10

(732) Bostik Findley GmbH, Borgholzhausen, DE.

(540) HEY'DI

(510), (511) **17** preparaty do izolacji przeciwwilgociowej budowl.

(111) **171395** (220) 2002 08 26 (210) 254403

(151) 2006 01 06 (441) 2003 03 10

(732) „ZIOŁOPEX” Spółka z o.o., Piątek Mały, PL.

(540) ziołopez

(510), (511) **29** owoce, warzywa i grzyby suszone, konserwowane, gotowane i mrożone, zioła suszone, bakalie, wiórki kokosowe, żelatyna do celów spożywczych, mięso i jego przetwory, drób, ryby, zupy błyskawiczne i typu instant, mleko i produkty z mleka, jaja, jadalne oleje i tłuszcze, **30** przyprawy i mieszanki przyprawowe, kawa, herbata, herbaty owocowe, kakao, drożdże, proszki do pieczenia, cukier waniliowy, sól, sole przyprawowe, musztarda, ocet, keczup, majonez, soda oczyszczona, kwas cytrynowy, ryż, kasze spożywcze, płatki zbożowe suszone, mąka, preparaty zbożowe, cukier, słodczyce, wyroby cukiernicze i piekarnicze, aromaty, esencje, sosy do sałat, **31** świeże owoce, warzywa, nasiona, ziarna, orzechy, mak, rośliny i naturalne kwiaty, runo leśne, zioła, migdały.

(111) **171396** (220) 2002 08 27 (210) 254448

(151) 2006 01 09 (441) 2003 03 10

(732) LU POLSKA Spółka Akcyjna, Warszawa, PL.

(540) DIGESTIVE

(510), (511) **29** mięso, ryby, szynka, drób, dziczyzna, wędliny, suszone, konserwowane i/lub gotowane owoce i warzywa, kompoty, dżemy, przeciery owoce, galaretki, zupy, buliony, konserwy żywnościowe zawierające głównie mięso, ryby, szynkę, drób, dziczyznę i/lub wędliny, gotowe, suszone, gotowane, konserwowane, mrożone dania zawierające głównie mięso, ryby, szynkę, drób, dziczyznę i/lub wędliny, pikantne lub słodkie wyroby przekąskowe z dodatkiem owoców lub warzyw takich jak ziemniaki, aromatyzowane lub nie, chrupki, mieszane orzechy, orzechy w całości, w szczególności gotowe orzechy laskowe i orzechy włoskie, orzeszki ziemne, nerkowce, przekąski koktajlowe przygotowane z wędlin, mleko, mleko w proszku, smakowe żelowane mleko oraz wyroby z mleka ubitego,

wyroby mleczarskie, głównie desery mleczne, jogurty, jogurty pitne, musy, kremy, puddingi kremowe, śmietanka, masło, pasty serowe, sery, sery dojrzałe, pleśniowe sery dojrzałe, świeże sery niedojrzałe i sery solankowe, białe sery, twarogi, świeże sery sprzedawane w postaci pasty lub w formie płynnej, smakowe lub nie, napoje składające się głównie z mleka lub wyrobów mlecznych, napoje mleczne zawierające owoce, sfermentowane wyroby mleczne z dodatkami smakowymi lub bez, oleje jadalne, oliwa, tłuszcze jadalne, **30** kawa, herbata, kakao, czekolada, cukier, ryż, ryż dmuchany, tapioka, mąka, tarty i placki (słodkie lub pikantne), pizze, makarony z dodatkami smakowymi lub bez i/lub wypełniane, preparaty zbożowe, płatki śniadaniowe, gotowe posiłki składające się głównie z makaronów, gotowe dania składające się w całości lub częściowo z wyrobów cukierniczych, chleb, sucharki, herbatniki (słodkie lub pikantne), wafle, wafle z ciasta naleśnikowego, ciasta, wyroby cukiernicze, wszystkie wymienione produkty zawierające dodatki smakowe lub bez dodatków, pokrywane i/lub wypełniane, pikantna lub słodka żywność przekąskowa zawierająca ciasto używane w piekarnictwie, herbatniki lub wyroby cukiernicze, wyroby piekarnicze, lody jadalne, lody przygotowane w całości lub częściowo z jogurtów, sorbety, jogurty mrożone, mrożona woda smakowa, miód, sól, musztarda, ocet, sosy (przyprawy), słodkie sosy, sosy do makaronów, przyprawy, **32** piwo (z lub bez alkoholu), gazowana lub niegazowana woda (mineralna lub inna), soki owocowe lub warzywne, napoje z owoców lub z warzyw, lemoniady, bezalkoholowe napoje chłodzące, piwo imbirowe, sorbety (napoje), preparaty do przygotowywania napojów, syropy do napojów, bezalkoholowe ekstrakty owocowe lub warzywne, napoje bezalkoholowe zawierające niewielkie ilości wyrobów mlecznych, napoje bezalkoholowe zawierające niewielkie ilości mlecznych środków fermentujących, napoje zawierające niewielkie ilości mlecznych środków fermentujących.

(111) **171397** (220) 2002 08 28 (210) 254478  
 (151) 2006 01 16 (441) 2003 03 10  
 (732) MITSUBISHI JIDOSHA KOGYO KABUSHIKI KAISHA, Tokio, JP.  
 (540) GRANDIS  
 (510), (511) **12** pojazdy lądowe, części i osprzęt do nich.

(111) **171398** (220) 2002 09 06 (210) 254784  
 (151) 2006 02 15 (441) 2003 03 10  
 (732) The Wellcome Foundation Limited, Greenford, GB.  
 (540) ACTIVATED  
 (510), (511) **05** preparaty i substancje farmaceutyczne.

(111) **171399** (220) 2002 09 13 (210) 255010  
 (151) 2005 12 05 (441) 2003 03 24  
 (732) DELTA Przedsiębiorstwo Innowacyjno-Wdrożeniowe Wytwórnia Artykułów Chemicznych, Kajetan Pyrzyński, Śrem, PL.  
 (540) toal  
 (510), (511) **03** środki do prania i bielenia, środki do czyszczenia, polerowania, odtłuszczania i ścierania, mydła, produkty perfumeryjne, kosmetyki, środki do pielęgnacji włosów, do mycia zębów, **05** środki dezynfekcyjne, produkty higieniczne.

(111) **171400** (220) 2002 09 19 (210) 255241  
 (151) 2006 01 04 (441) 2003 03 24  
 (732) Löfbergs Lila Aktiebolag, Karlstad, SE.  
 (540) LILA CAFÉ  
 (510), (511) **21** szklanki do kawy, filiżanki do kawy, termosy, **30** kawa, napoje na bazie kawy, **43** dostarczanie żywności i napojów, usługi świadczące przez kawiarnie, kafeterie, stołówki, restauracje, restauracje samoobsługowe i bary przekąskowe.

(111) **171401** (220) 2002 09 19 (210) 255252  
 (151) 2006 02 03 (441) 2003 03 24  
 (732) Zakład Spożywczy „KABO” A.Borowik, W.Karpieszuk Spółka Jawna, Choroszcz, PL.  
 (540) BIEBRZAŃSKA  
 (510), (511) **29** wyroby z mięsa, w tym z mięsa drobiowego, **40** usługowe przetwarzanie mięsa.

(111) **171402** (220) 2002 09 23 (210) 255410  
 (151) 2006 01 16 (441) 2003 03 24  
 (732) „TOTALIZATOR SPORTOWY” Spółka z o.o., Warszawa, PL.  
 (540) LOTTO MIX  
 (510), (511) **09** elektrotechniczne i elektroniczne urządzenia losujące do przeprowadzania gier liczbowych, loterii, videoloterii i zakładów wzajemnych, lottomaty, **16** wydawnictwa, kupony, losy, blankiety dotyczące gier, loterii, videoloterii, zakładów wzajemnych, **36** sponsorowanie finansowe, **37** instalowanie i serwis urządzeń do prowadzenia gier, loterii, videoloterii, zakładów wzajemnych, **41** usługi w zakresie organizowania i prowadzenia gier liczbowych, loterii pieniężnych, usługi związane z rekreacją i sportem w zakresie organizowania i prowadzenia gier hazardowych, videoloterii, zakładów wzajemnych.

(111) **171403** (220) 2002 09 24 (210) 255426  
 (151) 2005 11 07 (441) 2003 04 07  
 (732) LÖFBERGS LILA AKTIEBOLAG, Karlstad, SE.  
 (540) STRÅ...SSA  
 (510), (511) **32** wody mineralne i wody gazowane oraz inne napoje bezalkoholowe.

(111) **171404** (220) 2002 09 25 (210) 255448  
 (151) 2005 11 16 (441) 2003 04 07  
 (732) TBD Spółka Akcyjna, Dębica, PL.  
 (540) Premium Fix  
 (510), (511) **01** klej do tapet z włókna szklanego.

(111) **171405** (220) 2002 09 30 (210) 255641  
 (151) 2006 02 01 (441) 2003 04 07  
 (732) Przedsiębiorstwo Handlowe OTTIMA Jacek Kobalczyk, Dariusz Miśkiewicz s.c., Rokiciny, PL.  
 (540) OTTIMA  
 (510), (511) **25** odzież.

(111) **171406** (220) 2002 10 02 (210) 255835  
 (151) 2006 01 24 (441) 2003 04 07  
 (732) „HEXAL POLSKA” Spółka z o.o., Warszawa, PL.  
 (540) SERTIL  
 (510), (511) **05** produkty farmaceutyczne, weterynaryjne i sanitarne, substancje dietetyczne do celów leczniczych, żywność dla niemowląt, plastry, materiały opatrunkowe, materiały do plombowania zębów, woski dentystyczne, środki odkażające, środki do zwalczania robactwa, fungicydy, herbicydy.

(111) **171407** (220) 2002 10 31 (210) 256990  
 (151) 2006 02 08 (441) 2003 05 05  
 (732) „MIDAS” Małgorzata Wesołowska, Kielce, PL.  
 (540) ASPRO dla podłogi  
 (510), (511) **06** drzwi metalowe, futryny do drzwi metalowe, osprzęt do mebli metalowy, okna metalowe, osprzęt do okien metalowy, tabliczki identyfikacyjne metalowe, tablice rejestracyjne metalowe, tablice i tabliczki informacyjne i ogłoszeniowe metalowe, metalowe elementy do montażu i układania podłóg i okładzin, listwy montażowe przypodłogowe metalowe, metalowe listwy do montażu powierzchni ceramicznych (flizów), barierki ochronne metalowe, drabinki metalowe, kątowniki metalowe, konstrukcje metalowe i konstrukcje metalowe dla budownictwa, osprzęt metalowy do mebli, słupy ogłoszeniowe metalowe, szyldy metalowe, żaluzje metalowe, **19** balustrady, szyby stosowane jako szkło dla budownictwa, **20** tabliczki i tablice informacyjno-ogłoszeniowe niemetalowe, tablice rejestracyjne niemetalowe, szyldy z drewna lub tworzyw sztucznych, niemetalowe elementy do montażu i układania podłóg i okładzin, listwy z tworzyw sztucznych (niemetalowe), listwy przypodłogowe, pręty do mocowania dywaników i wykładzin na schodach, meble, meble biurowe, meble szkolne, meble metalowe, ramy do obrazów, profile do ram obrazów, **35** zgrupowanie na rzecz osób trzecich różnych towarów pozwalające nabywcy je oglądać i kupować w sklepach z artykułami podłogowymi, do wyposażania wnętrz, typu zrób to sam.



(111) **171408** (220) 2002 11 13 (210) 257430  
 (151) 2006 01 20 (441) 2003 05 19  
 (732) GLAXO GROUP LIMITED, Greenford, GB.  
 (540) ILEGON  
 (510), (511) **05** preparaty i substancje farmaceutyczne.

(111) **171409** (220) 2002 11 14 (210) 257491  
 (151) 2006 02 15 (441) 2003 05 19  
 (732) AES PROPERTIES CORPORATION, Burlington, US.  
 (540) AIRCORE  
 (510), (511) **24** wyroby włókiennicze i tekstylia (nie zawarte w innych klasach), tkaniny wykorzystywane w produkcji odzieży, wyposażenia domowego, obuwia i nakryć głowy, tkaniny wykorzystywane przy wyposażeniu wnętrza, tkaniny obiciowe, obicia ścienne z materiałów tekstylnych, pledy, poduszki, bielizna pościelowa, bielizna kąpielowa (z wyjątkiem odzieży), bielizna kuchenna (tekstylna), **25** odzież, obuwie, nakrycia głowy, elementy ubrań, płaszcze, kurtki, parki, płaszcze przeciwdeszczowe, swetry, koszule, bluzy sportowe, gorsy koszul męskich, kieszenie do odzieży, kołnierze i kołnierzyki, mankiety, podszewki, wkładki do obuwia, spodnie, spodnie, sukienki, spodnie, piżamy, bielizna, szaliki, szale, rękawiczki z pięcioma palcami, rękawiczki z jednym palcem, nakrycia głowy, takie jak kapelusze, czapki i opaski oraz daszki, pantofle ranne, skarpetki, rajstopy, pończochy i wyroby pończosznicze.

(111) **171410** (220) 2002 11 20 (210) 257693  
 (151) 2006 01 09 (441) 2003 06 02  
 (732) „AKU” Spółka z o.o., Tczew, PL.  
 (540) velvet  
 (510), (511) **21** wyroby z tworzyw sztucznych dla gospodarstwa domowego jak: pojemniki, deski do krojenia w kuchni, sitka, spodki, spodeczki, rękawice ochronne, gąbki dla celów domowych w postaci zmywaków, ściereczki gąbczaste, zmywaki z uchwytem, szczotki, zmiotki, ściereczki, ściereczki, klamerki, mopy, lejki, otwieracze do butelek, podstawki do jajek, miotły, kosze na odpadki.

(111) **171411** (220) 2002 11 21 (210) 257792  
 (151) 2006 02 03 (441) 2003 06 02  
 (732) Grünenthal GmbH, Aachen, DE.  
 (540) LIOXAM  
 (510), (511) **05** produkty farmaceutyczne dla ludzi.

(111) **171412** (220) 2002 11 21 (210) 257793  
 (151) 2006 02 03 (441) 2003 06 02  
 (732) Grünenthal GmbH, Aachen, DE.  
 (540) BAXOBEN  
 (510), (511) **05** produkty farmaceutyczne dla ludzi.

(111) **171413** (220) 2002 11 21 (210) 257794  
 (151) 2006 02 03 (441) 2003 06 02  
 (732) Grünenthal GmbH, Aachen, DE.  
 (540) ABIANTEM  
 (510), (511) **05** produkty farmaceutyczne dla ludzi.

(111) **171414** (220) 2002 11 21 (210) 257796  
 (151) 2006 02 03 (441) 2003 06 02  
 (732) Grünenthal GmbH, Aachen, DE.  
 (540) LONIOBAN  
 (510), (511) **05** produkty farmaceutyczne dla ludzi.

(111) **171415** (220) 2002 11 22 (210) 257834  
 (151) 2006 02 01 (441) 2003 06 02  
 (732) Wydawnictwo C.H. BECK Sp. z o.o., Warszawa, PL.  
 (540) kancelaris  
 (510), (511) **09** CD-ROMy, serwisy internetowe, **16** książki, czasopisma, **42** udostępnianie czasu dostępu do komputerowych baz danych.

(111) **171416** (220) 2002 12 12 (210) 258756  
 (151) 2006 02 06 (441) 2003 06 16

(732) „MADIX” Spółka z o.o., Łódź, PL.  
 (540) CAMELINE  
 (510), (511) **25** odzież na gimnastykę.

(111) **171417** (220) 2002 12 16 (210) 258845  
 (151) 2006 02 09 (441) 2003 06 30  
 (732) „BIOFARM” Spółka z o.o., Poznań, PL.  
 (540) geriofar  
 (510), (511) **05** produkty farmaceutyczne: leki, środki dezynfekcyjne, odkażające, produkty weterynaryjne, dietetyczne środki medyczne, produkty sanitarne: materiały opatrunkowe, plastry, podpaski higieniczne, żywność dla niemowląt.

(111) **171418** (220) 2002 12 05 (210) 258419  
 (151) 2006 01 05 (441) 2003 06 16  
 (732) KOMPANIA TYTONIOWA „TAKATO” Marek Tabiś, Kraków, PL.  
 (540) HARNAS  
 (510), (511) **34** wyroby tytoniowe.

(111) **171419** (220) 2002 12 10 (210) 258639  
 (151) 2006 02 08 (441) 2003 06 16  
 (732) Przesiębiorstwo Handlowo-Usługowe „PROMESA” Sp. z o.o., Kielce, PL.  
 (540) PROMESA  
 (510), (511) **01** kleje, kleje do celów przemysłowych, kleje do płytek ściennych, kleje do tapet, preparaty do klejenia i gruntowania, środki do odklejania, rozpuszczalniki do lakierów, preparaty wodoszczelne stosowane w murarstwie, silikon, kauczuk płynny, preparaty do matowienia, spoiwa do betonu, cement, środki do konserwacji cementu, betonu, cegieł, dachówek, murów, **02** farby, bejce, farby do ceramiki, lakiery, emalie, emulsje, rozcieńczalniki do farb, spoiwa do farb, barwniki do farb i lakierów, utrwalacze do farb i lakierów, farby ognioodporne, zagęszczacze do farb i barwników, żywice, środki antykorozyjne, taśmy antykorozyjne, wapno gaszone, **19** materiały budowlane niemetalowe, gips, drewno budowlane, **35** prowadzenie sklepów i hurtowni z towarami wymienionymi powyżej.

(111) **171420** (220) 2002 12 11 (210) 258662  
 (151) 2006 02 08 (441) 2003 06 16  
 (732) Anna Szafarz, Anrychów, PL.  
 (540) źródło profesora  
 (510), (511) **32** wody mineralne i gazowane oraz inne napoje bezalkoholowe, napoje owocowe, soki owocowe i warzywne, syropy i inne preparaty do produkcji napojów, piwo.

(111) **171421** (220) 2002 12 11 (210) 258665  
 (151) 2006 02 09 (441) 2003 06 16  
 (732) Anna Szafarz, Anrychów, PL.  
 (540) trzy zdroje  
 (510), (511) **32** wody mineralne i gazowane oraz inne napoje bezalkoholowe, napoje owocowe, soki owocowe i warzywne, syropy i inne preparaty do produkcji napojów, piwo.

(111) **171422** (220) 2002 12 11 (210) 258671  
 (151) 2006 02 08 (441) 2003 06 16  
 (732) Bayer Sp z o.o., Warszawa, PL.  
 (540) ROŚNIJ Z NAMI  
 (510), (511) **01** produkty chemiczne przeznaczone dla rolnictwa, ogrodnictwa i leśnictwa, nawozy specjalne, **05** środki ochrony roślin.

(111) **171423** (220) 2002 12 13 (210) 258797  
 (151) 2006 01 24 (441) 2003 06 16  
 (732) Saint-Gobain Calmar Inc., City of Industry, US.  
 (540) SONNET  
 (510), (511) **21** uruchamiane ręcznie dozowniki pompkowe do mocowania do pojemników do stosowania przy dozowaniu cieczy.

(111) **171424** (220) 2002 12 13 (210) 258798  
 (151) 2006 01 24 (441) 2003 06 16

(732) Saint-Gobain Calmar Inc., City of Industry, US.

(540) ARIA

(510), (511) **21** uruchamiane ręcznie dozowniki pompkowe do mocowania do pojemników do stosowania przy dozowaniu cieczy.

(111) **171425** (220) 2002 12 19 (210) 259026  
(151) 2006 01 06 (441) 2003 06 30

(732) FORD MOTOR COMPANY, Dearborn, US.

(540) FORD

(510), (511) **16** opakowania z papieru, tektury oraz z tworzyw sztucznych, torby papierowe, naklejki samoprzylepne, kalkomanie, plakietki identyfikacyjne z tektury oraz z tworzyw sztucznych, etykiety nie z materiału tekstylnego, papier pakowy, drukowane materiały reklamowe, flagi i chorągiewki z papieru oraz z tworzyw sztucznych, druki, publikacje drukowane, almanachy, książki, broszury, biuletyny, kalendarze, terminarze, materiały instruktażowe i szkoleniowe, czasopisma, książki serwisowe, gazety, pamflety, periodyki, plakaty, katalogi części zamiennych, materiały piśmienne, sprzęt biurowy (z wyjątkiem mebli), wizytówki, pojemniki na wizytówki, książeczki czekowe, okładki na książeczki czekowe, kosze na listy, otwieracze do listów, zakładki do książek, bloki do pisania, pojemniki na bloki do pisania, gilotynki do papieru, noże do papieru, przyciski do papieru, ołówki, długopisy, podstawki do długopisów i ołówek, skoroszyty, indeksy telefoniczne, podstawki z papieru, tektury oraz z tworzyw sztucznych, serwetki papierowe, karty pocztowe, obrazy i znaczki tematyczne dla kolekcjonerów, **28** karty do gry.

(111) **171426** (220) 2002 12 19 (210) 259032  
(151) 2006 01 06 (441) 2003 06 30

(732) AOP Orphan Pharmaceuticals AG, Wiedeń, AT.

(540) THROMBOREDUCTIN

(510), (511) **05** produkty farmaceutyczne.

(111) **171427** (220) 2002 12 19 (210) 259057  
(151) 2006 01 06 (441) 2003 06 30

(732) Przedsiębiorstwo Farmaceutyczne „JELFA” S.A., Jelenia Góra, PL.

(540) BETADERM

(510), (511) **05** preparaty farmaceutyczne.

(111) **171428** (220) 2002 12 20 (210) 259060  
(151) 2006 02 10 (441) 2003 06 30

(732) Spółdzielnia Mleczarska RYKI, Ryki, PL.

(540) CEZAR

(510), (511) **29** sery, twarogi, mleko, masło, margaryny i ich mieszanki, napoje i przetwory mleczne.

(111) **171429** (220) 2002 12 24 (210) 259273  
(151) 2006 01 27 (441) 2003 06 30

(732) DaimlerChrysler Services AG, Berlin, DE.

(540) TRUCKMATIX

(510), (511) **35** usługi centrum obliczeniowego w zakresie przetwarzania danych i zarządzania danymi na rzecz osób trzecich, eksploatacja banków danych w zakresie przetwarzania danych i zarządzania danymi na rzecz osób trzecich, **38** usługi telekomunikacyjne: gromadzenie, przygotowanie i przesyłanie wiadomości, danych i informacji, łączność radiowa, telegraficzna i telefoniczna, wspomaganie komputerowo transmisje informacji, tekstów, grafiki i obrazów drogą internetową lub za pośrednictwem sieci komputerowej, przesyłanie informacji, wiadomości i telegramów, telefoniczne i telematyczne przesyłanie wiadomości, informacje o łączności, **39** wynajem pojazdów, organizacja i pośrednictwo podróży, pośrednictwo w zakresie zdolności przewozowej, usługi w dziedzinie informacji o transporcie, **42** sporządzanie i konserwacja programów komputerowych, doradztwo techniczne.

(111) **171430** (220) 2003 01 06 (210) 259463  
(151) 2005 12 08 (441) 2003 07 14

(732) ALLTECH INC., Nicholasville, US.

(540) BIOPLEX

(510), (511) **05** preparaty dla celów weterynaryjnych, w tym preparaty biologiczne, chemiczne i farmaceutyczne, odżywki i dodatki paszowe dla zwierząt, dodatki lecznicze, **31** pasze dla zwierząt i dodatki paszowe nie dla celów leczniczych.

(111) **171431** (220) 2003 01 06 (210) 259465  
(151) 2005 12 08 (441) 2003 07 14

(732) ALLTECH INC., Nicholasville, US.

(540) MYCOSORB

(510), (511) **01** preparaty przeciwpleśniowe i przeciwgrzybicze, przeciwpleśniowe i grzybobójcze dodatki paszowe dla zwierząt, **05** dodatki paszowe do celów leczniczych, odżywki i suplementy dla zwierząt, preparaty weterynaryjne.

(111) **171432** (220) 2003 01 06 (210) 259466  
(151) 2005 12 08 (441) 2003 07 14

(732) ALLTECH INC., Nicholasville, US.

(540) SEL-PLEX

(510), (511) **05** preparaty dla celów weterynaryjnych, w tym preparaty bogate w selen, dodatki, odżywki, suplementy i wszelkiego rodzaju źródła selenu organicznego dla zwierząt, **31** pasze dla zwierząt i dodatki paszowe nie dla celów leczniczych.

(111) **171433** (220) 2003 01 07 (210) 259510  
(151) 2006 01 13 (441) 2003 07 14

(732) Sanofi Pasteur Limited/Sanofi Pasteur Limitée, Toronto, CA.

(540) COCOON

(510), (511) **05** szczepionki dla ludzi.

(111) **171434** (220) 2003 01 07 (210) 259511  
(151) 2006 01 13 (441) 2003 07 14

(732) TIM S.A., Bielsko-Biała, PL.

(540) BONETTI

(510), (511) **33** napoje alkoholowe, wino.

(111) **171435** (220) 2003 01 10 (210) 259597  
(151) 2006 02 15 (441) 2003 07 14

(732) Syngenta Limited, Guildford, GB.

(540) APROACH

(510), (511) **05** środki do niszczenia robactwa, fungicydy, herbicydy, środki owadobójcze.

(111) **171436** (220) 2003 01 13 (210) 259653  
(151) 2006 01 03 (441) 2003 07 14

(732) Zakład Mechaniki i Elektroniki „ZAMEL” spółka jawna

Józef Dzida, Wojciech Dzida, Katarzyna Łodzińska, Zakład Pracy Chronionej, Pszczyna, PL.

(540) hostessa

(510), (511) **09** dzwonki elektryczne, urządzenia do odtwarzania dźwięku.

(111) **171437** (220) 2003 01 13 (210) 259667  
(151) 2006 01 10 (441) 2003 07 14

(732) „OCEANIC” Przedsiębiorstwo Farmaceutyczno Kosmetyczne - Soszyński Wojciech, Sopot, PL.

(540) OLIGOVITAL

(510), (511) **01** bazy kosmetyczne do otrzymywania emulsji kosmetycznych typu olej woda i woda olej, **03** środki do pielęgnacji włosów: szampony do włosów suchych i do włosów tłustych, balsamy do pielęgnacji włosów suchych i do włosów tłustych, balsamy do pielęgnacji włosów spłukiwane wodą, niespłukiwane, środki do mycia: mydła w płynie, żele pod prysznic, płyny do higieny intymnej, emulsje do ciała, mydła toaletowe do ciała, środki do pielęgnacji skóry: kremy kosmetyczne tłuste, półtłuste, nawilżające, kremy biologicznie aktywne, kremy z filtrem przeciwsłonecznym, mlecza kosmetyczne, lotiony do twarzy, toniki do twarzy bezalkoholowe i alkoholowe, balsamy do ciała, balsamy do ciała po opalaniu, balsamy do ciała z filtrem przeciwsłonecznym, żele do twarzy, serum, lifting aktywny, maseczki kosmetyczne do twarzy nawilżające, odżywcze, biologicznie aktywne, olejki do masażu, pomadki ochronne do ust, pomadki

ochronne do ust z filtrem przeciwsłonecznym, peelingi, maseczki złuszczące - peelingi, maseczki biologicznie aktywne, środki higieniczne przeciwpotowe, dezodoranty, antyperspiranty, środki do pielęgnacji stóp: kremy, balsamy, żele, pudry, płyny do higieny jamy ustnej, chusteczki odświeżające, płyny do zraszania twarzy, **05** środki do pielęgnacji stóp do celów leczniczych: kremy, balsamy, szampon leczniczy przeciwłupieżowy do włosów, środki dezynfekcyjne, środki grzybobójcze, środki bakteriobójcze.

(111) **171438** (220) 2003 01 13 (210) 259670  
(151) 2006 01 10 (441) 2003 07 14  
(732) „OCEANIC” Przedsiębiorstwo Farmaceutyczno Kosmetyczne - Soszyński Wojciech, Sopot, PL.

(540) OLIGOTHERMAL

(510), (511) **01** bazy kosmetyczne do otrzymywania emulsji kosmetycznych typu olej woda i woda olej, **03** środki do pielęgnacji włosów: szampony do włosów suchych i do włosów tłustych, balsamy do pielęgnacji włosów suchych i do włosów tłustych, balsamy do pielęgnacji włosów spłukiwane wodą, niespłukiwane, środki do mycia: mydła w płynie, żele pod prysznic, płyny do higieny intymnej, emulsje do ciała, mydła toaletowe do ciała, środki do pielęgnacji skóry: kremy kosmetyczne tłuste, półtłuste, nawilżające, kremy biologicznie aktywne, kremy z filtrem przeciwsłonecznym, mleczka kosmetyczne, lotiony do twarzy, toniki do twarzy bezalkoholowe i alkoholowe, balsamy do ciała, balsamy do ciała po opalaniu, balsamy do ciała z filtrem przeciwsłonecznym, żele do twarzy, serum, lifting aktywne, maseczki kosmetyczne do twarzy nawilżające, odżywcze, biologicznie aktywne, olejki do masażu, pomadki ochronne do ust, pomadki ochronne do ust z filtrem przeciwsłonecznym, peelingi, maseczki złuszczące - peelingi, maseczki biologicznie aktywne, środki higieniczne przeciwpotowe, dezodoranty, antyperspiranty, środki do pielęgnacji stóp: kremy, balsamy, żele, pudry, płyny do higieny jamy ustnej, chusteczki odświeżające, płyny do zraszania twarzy, **05** środki do pielęgnacji stóp do celów leczniczych: kremy, balsamy, szampon leczniczy przeciwłupieżowy do włosów, środki dezynfekcyjne, środki grzybobójcze, środki bakteriobójcze.

(111) **171439** (220) 2003 01 13 (210) 259671  
(151) 2006 01 10 (441) 2003 07 14  
(732) „OCEANIC” Przedsiębiorstwo Farmaceutyczno Kosmetyczne - Soszyński Wojciech, Sopot, PL.

(540) OLIGOSPA

(510), (511) **01** bazy kosmetyczne do otrzymywania emulsji kosmetycznych typu olej woda i woda olej, **03** środki do pielęgnacji włosów: szampony do włosów suchych i do włosów tłustych, balsamy do pielęgnacji włosów suchych i do włosów tłustych, balsamy do pielęgnacji włosów spłukiwane wodą, niespłukiwane, środki do mycia: mydła w płynie, żele pod prysznic, płyny do higieny intymnej, emulsje do ciała, mydła toaletowe do ciała, środki do pielęgnacji skóry: kremy kosmetyczne tłuste, półtłuste, nawilżające, kremy biologicznie aktywne, kremy z filtrem przeciwsłonecznym, mleczka kosmetyczne, lotiony do twarzy, toniki do twarzy bezalkoholowe i alkoholowe, balsamy do ciała, balsamy do ciała po opalaniu, balsamy do ciała z filtrem przeciwsłonecznym, żele do twarzy, serum, lifting aktywne, maseczki kosmetyczne do twarzy nawilżające, odżywcze, biologicznie aktywne, olejki do masażu, pomadki ochronne do ust, pomadki ochronne do ust z filtrem przeciwsłonecznym, peelingi, maseczki złuszczące - peelingi, maseczki biologicznie aktywne, środki higieniczne przeciwpotowe, dezodoranty, antyperspiranty, środki do pielęgnacji stóp: kremy, balsamy, żele, pudry, płyny do higieny jamy ustnej, chusteczki odświeżające, płyny do zraszania twarzy, **05** środki do pielęgnacji stóp do celów leczniczych: kremy, balsamy, szampon leczniczy przeciwłupieżowy do włosów, środki dezynfekcyjne, środki grzybobójcze, środki bakteriobójcze.

(111) **171440** (220) 2003 01 14 (210) 259715  
(151) 2006 02 22 (441) 2003 07 28  
(732) „ARS CATHOLICA” Spółka z o.o., Katowice, PL.

(540) ARS CATHOLICA

(510), (511) **20** półki dla biblioteki, biurka jako meble, gabloty jako meble, pulpity pod książki, meble, meble biurowe, wyroby stolarstwa meblowego, trumny.

(111) **171441** (220) 2003 01 16 (210) 259818  
(151) 2006 01 26 (441) 2003 07 28  
(732) Biogen Idec MA Inc., Cambridge, US.

(540) LEARN MORE. LIVE BETTER.

(510), (511) **16** materiały drukowane włączając komunikaty prasowe, monografie, plakaty, okólniki, ulotki, skrypty, informatory o produktach oraz materiały instruktażowe i szkoleniowe dla pracowników służby zdrowia i dla pacjentów o preparatach farmaceutycznych do zapobiegania i leczenia chorób dermatologicznych, chorób autoimmunologicznych, chorób zapalnych oraz łuszczycy, **41** usługi edukacyjne i szkoleniowe dla pracowników służby zdrowia i dla pacjentów, świadczone za pośrednictwem internetu i poza nim, w formie seminariów, konferencji, szkoleń dla osób indywidualnych i dla grup, w/w usługi dotyczące łuszczycy, przyczyn i typów łuszczycy, osiągnięć naukowych dotyczących choroby, roli immunologii, bieżących informacji o chorobie, stosowania preparatów farmaceutycznych w prewencji i leczeniu łuszczycy i odnośnych chorób dermatologicznych, zapalnych oraz autoimmunologicznych, **44** usługi stowarzyszenia świadczone za pośrednictwem internetu i poza nim obejmujące, promocję interesów chorych na łuszczycę, dostarczanie informacji o opiece zdrowotnej i informacji medycznych chorym na łuszczycę, osobom opiekującym się takimi chorymi, pracownikom służby zdrowia, dostarczanie mediów chorym na łuszczycę w celu ustanowienia kontaktów łącznościowych pomiędzy nimi oraz wymiany informacji i opinii za pośrednictwem internetowych tablic ogłoszeniowych.

(111) **171442** (220) 2003 01 17 (210) 259873  
(151) 2006 01 16 (441) 2003 07 28  
(732) Podhalańska Fabryka Aparatury Pomiarowej „LIMATHERM” Spółka z o.o., Limanowa, PL.

(540) limatherm

(510), (511) **06** odlewy aluminiowe, **07** zawory, reduktory, regulatory, również mikroprocesorowe, **09** przyrządy, mierniki, wskaźniki, czujniki, rejestratory, kalibratory, przetworniki wielkości technicznych, pirometry, również cyfrowe i mikroprocesorowe do pomiaru temperatury, ciśnienia, wilgotności, prędkości, przepływu, termometry przemysłowe, **11** piece kalibracyjne, **16** druki do wypełniania, katalogi, plakaty, kalendarze, fotografie, przywieszki, naklejki, torby z papieru i tworzyw, **35** usługi sprzedaży detalicznej i hurtowej sklepów i hurtowni w zakresie towarów wymienionych w klasach 6, 7, 9, 11, 16, informowania o powyższych w sieci komputerowej i sprzedaży na odległość.

(111) **171443** (220) 2003 01 20 (210) 259939  
(151) 2006 01 13 (441) 2003 07 28  
(732) „IZOBUD” Spółka z o.o., Łąki Kozielskie, PL.

(540) IZOBID

(510), (511) **19** pokrycia dachowe - papy.

(111) **171444** (220) 2003 01 20 (210) 259943  
(151) 2006 01 13 (441) 2003 07 28  
(732) „IZOBUD” Spółka z o.o., Łąki Kozielskie, PL.

(540) ISOBIT

(510), (511) **19** pokrycia dachowe - papy.

(111) **171445** (220) 2003 01 21 (210) 259997  
(151) 2006 01 26 (441) 2003 07 28  
(732) Sopockie Towarzystwo Ubezpieczeń ERGO Hestia S.A., Sopot, PL.

(540) infomed

(510), (511) **36** usługi ubezpieczeniowe.

(111) **171446** (220) 2003 01 21 (210) 259998  
(151) 2006 01 26 (441) 2003 07 28  
(732) Sopockie Towarzystwo Ubezpieczeń ERGO Hestia S.A., Sopot, PL.

(540) hestia konsylium

(510), (511) **36** usługi ubezpieczeniowe.

(111) **171447** (220) 2003 01 21 (210) 259999  
(151) 2006 01 26 (441) 2003 07 28

(732) Sopockie Towarzystwo Ubezpieczeń ERGO Hestia S.A., Sopot, PL.  
(540) hestia benefit  
(510), (511) **36** usługi ubezpieczeniowe.

---

(111) **171448** (220) 2003 01 21 (210) 260000  
(151) 2006 01 26 (441) 2003 07 28  
(732) Sopockie Towarzystwo Ubezpieczeń ERGO Hestia S.A., Sopot, PL.  
(540) hestia active  
(510), (511) **36** usługi ubezpieczeniowe.

---

(111) **171449** (220) 2003 01 21 (210) 260015  
(151) 2006 01 25 (441) 2003 07 28  
(732) DePuy, Inc., Warsaw, US.  
(540) RESTORING THE JOY OF MOTION  
(510), (511) **10** urządzenia medyczne i instrumenty chirurgiczne do celów ortopedycznych.

---

(111) **171450** (220) 2003 01 21 (210) 260016  
(151) 2006 01 25 (441) 2003 07 28  
(732) DePuy, Inc., Warsaw, US.  
(540) Jak dobrze znów być w ruchu  
(510), (511) **10** urządzenia medyczne i instrumenty chirurgiczne do celów ortopedycznych.

---

(111) **171451** (220) 2003 01 22 (210) 260035  
(151) 2006 01 25 (441) 2003 07 28  
(732) Przedsiębiorstwo Produkcji Farmaceutycznej HASCO-LEK S.A., Wrocław, PL.  
(540) naturtabs  
(510), (511) **05** produkty farmaceutyczne.

---

(111) **171452** (220) 2003 01 27 (210) 260235  
(151) 2006 03 20 (441) 2003 07 28  
(732) „LIBET” Spółka Akcyjna, Libiąż, PL.  
(540) Via Castello  
(510), (511) **19** mozaikowe kształtki brukarskie, systemy odwodnieniowe, terakota, granit i wyroby z granitu.

---

(111) **171453** (220) 2003 01 27 (210) 260236  
(151) 2006 03 20 (441) 2003 07 28  
(732) „LIBET” Spółka Akcyjna, Libiąż, PL.  
(540) Terrano  
(510), (511) **19** mozaikowe kształtki brukarskie, drobnowymiarowe elementy ścienne keramzytowo-betonowe, betonowe kształtki konstrukcyjne, systemy odwodnieniowe.

---

(111) **171454** (220) 2003 01 27 (210) 260238  
(151) 2006 03 06 (441) 2003 07 28  
(732) LIBET Spółka Akcyjna, Libiąż, PL.  
(540) Rokoko  
(510), (511) **19** drobnowymiarowe elementy ścienne keramzytowo-betonowe, prefabrykowane modułowe elementy budowlane, mozaikowe kształtki brukarskie, betonowe kształtki konstrukcyjne i budowlane oraz systemy odwodnieniowe, terakota, granit i wyroby z granitu.

---

(111) **171455** (220) 2003 01 27 (210) 260239  
(151) 2006 03 06 (441) 2003 07 28  
(732) LIBET Spółka Akcyjna, Libiąż, PL.  
(540) Piccola  
(510), (511) **19** drobnowymiarowe elementy ścienne keramzytowo-betonowe, prefabrykowane modułowe elementy budowlane, mozaikowe kształtki brukarskie, betonowe kształtki konstrukcyjne i budowlane oraz systemy odwodnieniowe, terakota, granit i wyroby z granitu.

(111) **171456** (220) 2003 01 27 (210) 260240  
(151) 2006 03 06 (441) 2003 07 28  
(732) LIBET Spółka Akcyjna, Libiąż, PL.  
(540) Piazza  
(510), (511) **19** drobnowymiarowe elementy ścienne keramzytowo-betonowe, prefabrykowane modułowe elementy budowlane, mozaikowe kształtki brukarskie, betonowe kształtki konstrukcyjne i budowlane oraz systemy odwodnieniowe, terakota, granit i wyroby z granitu.

---

(111) **171457** (220) 2003 01 27 (210) 260241  
(151) 2006 03 06 (441) 2003 07 28  
(732) LIBET Spółka Akcyjna, Libiąż, PL.  
(540) Natulit  
(510), (511) **19** drobnowymiarowe elementy ścienne keramzytowo-betonowe, prefabrykowane modułowe elementy budowlane, mozaikowe kształtki brukarskie, betonowe kształtki konstrukcyjne i budowlane oraz systemy odwodnieniowe, terakota, granit i wyroby z granitu.

---

(111) **171458** (220) 2003 01 27 (210) 260243  
(151) 2006 03 06 (441) 2003 07 28  
(732) LIBET Spółka Akcyjna, Libiąż, PL.  
(540) Galicyjska  
(510), (511) **19** drobnowymiarowe elementy ścienne keramzytowo-betonowe, prefabrykowane modułowe elementy budowlane, mozaikowe kształtki brukarskie, betonowe kształtki konstrukcyjne i budowlane oraz systemy odwodnieniowe, terakota, granit i wyroby z granitu.

---

(111) **171459** (220) 2003 01 27 (210) 260244  
(151) 2006 03 06 (441) 2003 07 28  
(732) LIBET Spółka Akcyjna, Libiąż, PL.  
(540) Elegante  
(510), (511) **19** drobnowymiarowe elementy ścienne keramzytowo-betonowe, prefabrykowane modułowe elementy budowlane, mozaikowe kształtki brukarskie, betonowe kształtki konstrukcyjne i budowlane oraz systemy odwodnieniowe, terakota, granit i wyroby z granitu.

---

(111) **171460** (220) 2003 01 27 (210) 260245  
(151) 2006 03 17 (441) 2003 07 28  
(732) „LIBET” Spółka Akcyjna, Libiąż, PL.  
(540) Colormix  
(510), (511) **19** drobnowymiarowe elementy ścienne keramzytowo-betonowe, kształtki brukarskie z kamienia szlachetnego, systemy odwodnieniowe, terakota, granit i wyroby z granitu.

---

(111) **171461** (220) 2003 01 27 (210) 260246  
(151) 2006 03 06 (441) 2003 07 28  
(732) LIBET Spółka Akcyjna, Libiąż, PL.  
(540) Colloseum  
(510), (511) **19** drobnowymiarowe elementy ścienne keramzytowo-betonowe, prefabrykowane modułowe elementy budowlane, mozaikowe kształtki brukarskie, betonowe kształtki konstrukcyjne i budowlane oraz systemy odwodnieniowe, terakota, granit i wyroby z granitu.

---

(111) **171462** (220) 2003 01 27 (210) 260247  
(151) 2006 03 17 (441) 2003 07 28  
(732) „LIBET” Spółka Akcyjna, Libiąż, PL.  
(540) Antico  
(510), (511) **19** kształtki brukarskie z kamienia szlachetnego, kształtki odwodnieniowe dla podłoża kostki brukarskiej, granit i wyroby z granitu.

---

(111) **171463** (220) 2003 01 27 (210) 260248  
(151) 2006 03 17 (441) 2003 07 28  
(732) „LIBET” Spółka Akcyjna, Libiąż, PL.  
(540) Allegro

(510), (511) **19** mozaikowe kształtki brukarskie, systemy odwodnieniowe.

(111) **171464** (220) 2003 01 27 (210) 260249  
(151) 2006 03 06 (441) 2003 07 28

(732) LIBET Spółka Akcyjna, Libiąż, PL.

(540) Antara

(510), (511) **19** drobnowymiarowe elementy ściennie keramzyto-betonowe, prefabrykowane modułowe elementy budowlane, mozaikowe kształtki brukarskie, betonowe kształtki konstrukcyjne i budowlane oraz systemy odwodnieniowe, terakota, granit i wyroby z granitu.

(111) **171465** (220) 2003 01 27 (210) 260259  
(151) 2006 03 06 (441) 2003 07 28

(732) Toruńskie Zakłady Materiałów Opatrunkowych Spółka Akcyjna, Toruń, PL.

(540) bella soft

(510), (511) **05** wkładki higieniczne, podpaski higieniczne.

(111) **171466** (220) 2003 01 27 (210) 260274  
(151) 2006 04 10 (441) 2003 07 28

(732) „PRIME FOOD” Sp. z o.o., Przechlewo, PL.

(540) DIABELSKA

(510), (511) **29** wędliny i paszety.

(111) **171467** (220) 2003 02 03 (210) 260526  
(151) 2006 02 06 (441) 2003 08 11

(732) Hotel i Restauracja „LIR” Lidia Łatka, Trzebinia, PL.

(540) LIR

(510), (511) **43** usługi hotelowe i cateringowe, prowadzenie restauracji i kawiarni.

(111) **171468** (220) 2003 02 06 (210) 260673  
(151) 2006 02 07 (441) 2003 08 11

(732) „BIOFARM” Spółka z o.o., Poznań, PL.

(540) amertizine

(510), (511) **05** produkty farmaceutyczne: leki, środki dezynfekcyjne, odkażające, produkty weterynaryjne, dietetyczne środki medyczne, produkty sanitarne, materiały opatrunkowe, plastry, podpaski higieniczne, żywność dla niemowląt.

(111) **171469** (220) 2003 02 06 (210) 260675  
(151) 2006 02 07 (441) 2003 08 11

(732) „BIOFARM” Spółka z o.o., Poznań, PL.

(540) alear

(510), (511) **05** produkty farmaceutyczne: leki, środki dezynfekcyjne, odkażające, produkty weterynaryjne, dietetyczne środki medyczne, produkty sanitarne, materiały opatrunkowe, plastry, podpaski higieniczne, żywność dla niemowląt.

(111) **171470** (220) 2003 02 10 (210) 260779  
(151) 2006 01 31 (441) 2003 08 11

(732) „BIOFARM” Spółka z o.o., Poznań, PL.

(540) armezil

(510), (511) **05** produkty farmaceutyczne: leki, środki dezynfekcyjne, odkażające, produkty weterynaryjne, dietetyczne środki medyczne, produkty sanitarne, materiały opatrunkowe, plastry, podpaski higieniczne, żywność dla niemowląt.

(111) **171471** (220) 2003 02 24 (210) 261431  
(151) 2006 03 08 (441) 2003 08 25

(732) Przedsiębiorstwo Farmaceutyczne ANPHARM S.A., Warszawa, PL.

(540) CORAMIR

(510), (511) **05** produkty farmaceutyczne.

(111) **171472** (220) 2003 02 26 (210) 261512  
(151) 2006 03 15 (441) 2003 09 08

(732) Firma Handlowo-Produkcyjna GIEWONT Spółka z o.o., Rzeszów, PL.

(540) MYSTIQUE

(510), (511) **25** odzież, obuwie, nakrycia głowy.

(111) **171473** (220) 2003 02 27 (210) 261583  
(151) 2006 01 26 (441) 2003 09 08

(732) Schweppes International Limited, Londyn, GB.

(540) CaribeZ

(510), (511) **32** piwo, wody mineralne i wody gazowane oraz inne napoje bezalkoholowe, napoje owocowe i soki owocowe, syropy i inne preparaty do przygotowywania napojów.

(111) **171474** (220) 2003 03 04 (210) 261805  
(151) 2006 03 02 (441) 2003 09 08

(732) PepsiCo, Inc., Purchase, US.

(540) JABŁKOWE DOŁADOWANIE

(510), (511) **32** wody mineralne gazowane i niegazowane oraz inne napoje bezalkoholowe, owocowe i warzywne napoje oraz soki, syropy, koncentraty i inne produkty do przygotowywania napojów.

(111) **171475** (220) 2003 03 04 (210) 261808  
(151) 2006 03 02 (441) 2003 09 08

(732) PepsiCo, Inc., Purchase, US.

(540) POMARAŃCZOWA EKSPLOZJA

(510), (511) **32** wody mineralne gazowane i niegazowane oraz inne napoje bezalkoholowe, owocowe i warzywne napoje oraz soki, syropy, koncentraty i inne produkty do przygotowywania napojów.

(111) **171476** (220) 2003 03 04 (210) 261809  
(151) 2006 03 02 (441) 2003 09 08

(732) Przedsiębiorstwo Farmaceutyczne „LEK-AM” Spółka z o.o., Zakroczym, PL.

(540) cetrix

(510), (511) **05** produkty farmaceutyczne, leki.

(111) **171477** (220) 2003 03 04 (210) 261810  
(151) 2006 03 02 (441) 2003 09 08

(732) PepsiCo, Inc., Purchase, US.

(540) TRUSKAWA Z WYKOPEM

(510), (511) **32** wody mineralne gazowane i niegazowane oraz inne napoje bezalkoholowe, owocowe i warzywne napoje oraz soki, syropy, koncentraty i inne produkty do przygotowywania napojów.

(111) **171478** (220) 2003 03 04 (210) 261812  
(151) 2006 03 02 (441) 2003 09 08

(732) PepsiCo, Inc., Purchase, US.

(540) CYTRYNOWA DETONACJA

(510), (511) **32** wody mineralne gazowane i niegazowane oraz inne napoje bezalkoholowe, owocowe i warzywne napoje oraz soki, syropy, koncentraty i inne produkty do przygotowywania napojów.

(111) **171479** (220) 2003 03 10 (210) 262078  
(151) 2006 02 22 (441) 2003 09 22

(732) „ScanVet Poland” Spółka z ograniczoną odpowiedzialnością, Skierszewe, PL.

(540) Scanoporc

(510), (511) **05** leki weterynaryjne.

(111) **171480** (220) 2003 03 10 (210) 262079  
(151) 2006 02 22 (441) 2003 09 22

(732) „ScanVet Poland” Spółka z ograniczoną odpowiedzialnością, Skierszewe, PL.

(540) Scanobovi

(510), (511) **05** leki weterynaryjne.

(111) **171481** (220) 2003 03 10 (210) 262080  
(151) 2006 02 22 (441) 2003 09 22

(732) „ScanVet Poland” Spółka z ograniczoną odpowiedzialnością, Skierszewo, PL.

(540) Scanodyl  
(510), (511) **05** leki weterynaryjne.

(111) **171482** (220) 2003 03 10 (210) 262081  
(151) 2006 02 22 (441) 2003 09 22

(732) „ScanVet Poland” Spółka z ograniczoną odpowiedzialnością, Skierszewo, PL.

(540) Scanomune  
(510), (511) **05** leki weterynaryjne.

(111) **171483** (220) 2003 03 11 (210) 262096  
(151) 2006 02 07 (441) 2003 09 22

(732) AVI CENTRUM MEDYCZNE Spółka z o.o., Warszawa, PL.

(540) AVI  
(510), (511) **44** usługi medyczne.

(111) **171484** (220) 2003 03 11 (210) 262098  
(151) 2006 02 07 (441) 2003 09 22

(732) AVI CENTRUM MEDYCZNE Spółka z o.o., Warszawa, PL.

(540) AVI CENTRUM MEDYCZNE  
(510), (511) **44** usługi medyczne.

(111) **171485** (220) 2003 03 12 (210) 262155  
(151) 2006 02 07 (441) 2003 09 22

(732) NEUTROGENA CORPORATION, Los Angeles, US.

(540) NEUTROGENA SKIN SMOOTHING  
(510), (511) **03** środki do pielęgnacji skóry twarzy, w tym środki do czyszczenia twarzy, niemedyczne środki do ścierania i usuwania warstw skóry twarzy, kremy, żele i lotony do pielęgnacji twarzy, kremy, żele i lotony do pielęgnacji oczu, kremy, żele i lotony zapobiegające starzeniu się, kremy, żele i lotony nawilżające, kosmetyki, w tym podkłady, preparaty do makijażu, puder do twarzy w formie luźnej, puder do twarzy w formie sprasowanej, cienie do oczu i pomadki do ust, środki do pielęgnacji ciała, w tym lotony do ciała, kremy do ciała, preparaty do mycia ciała, żele do golenia, preparaty przeciwpotowe, kremy do rąk, lotony do rąk, kremy do stóp oraz lotony do stóp, środki do pielęgnacji włosów, w tym szampony i odżywki.

(111) **171486** (220) 2003 03 14 (210) 262241  
(151) 2006 04 03 (441) 2003 09 22

(732) „FAGORMASTERCOOK” S.A., Wrocław, PL.

(540) MADAMCOOK  
(510), (511) **07** pralki, **11** kuchnie domowe elektryczne, gazowe i mieszane, chłodziarki domowe, zamrażarki, chłodziarko-zamrażarki, wyciągi wentylacyjne, ogrzewacze pomieszczeń (gazowe i elektryczne), wyciągi nadkuchenne.

(111) **171487** (220) 2003 03 14 (210) 262242  
(151) 2006 04 03 (441) 2003 09 22

(732) „FAGORMASTERCOOK” S.A., Wrocław, PL.

(540) LADYCOOK  
(510), (511) **07** pralki, **11** kuchnie domowe elektryczne, gazowe i mieszane, chłodziarki domowe, zamrażarki, chłodziarko-zamrażarki, wyciągi wentylacyjne, ogrzewacze pomieszczeń (gazowe i elektryczne), wyciągi nadkuchenne.

(111) **171488** (220) 2003 03 14 (210) 262243  
(151) 2006 04 03 (441) 2003 09 22

(732) „FAGORMASTERCOOK” S.A., Wrocław, PL.

(540) MISSCOOK  
(510), (511) **07** pralki, **11** kuchnie domowe elektryczne, gazowe i mieszane, chłodziarki domowe, zamrażarki, chłodziarko-zamrażarki, wyciągi wentylacyjne, ogrzewacze pomieszczeń (gazowe i elektryczne), wyciągi nadkuchenne.

(111) **171489** (220) 2003 03 14 (210) 262244  
(151) 2006 04 03 (441) 2003 09 22

(732) „FAGORMASTERCOOK” S.A., Wrocław, PL.

(540) MISTERCOOK

(510), (511) **07** pralki, **11** kuchnie domowe elektryczne, gazowe i mieszane, chłodziarki domowe, zamrażarki, chłodziarko-zamrażarki, wyciągi wentylacyjne, ogrzewacze pomieszczeń (gazowe i elektryczne), wyciągi nadkuchenne.

(111) **171490** (220) 2003 03 17 (210) 262278  
(151) 2006 01 27 (441) 2003 09 22

(732) POLSZYN Spółka z o.o., Warszawa, PL.

(540) SIER STAR  
(510), (511) **25** obuwie sportowe.

(111) **171491** (220) 2003 03 27 (210) 262821  
(151) 2006 04 07 (441) 2003 10 06

(732) CARDINAL HEALTH 303, Inc., San Diego, US.

(540) GUARDRAILS  
(510), (511) **10** aparatura medyczna do monitorowania dostaw leków dla pacjentów, do przechowywania parametrów dostaw leków, w tym nazw leków, kolizji leków, wielkości przepływu, dawek, ilości, okresów czasowych dostaw, fizjologicznych parametrów pacjenta, parametrów oznak vitalnych, oraz do monitorowania parametrów dostaw leków wyselekcjonowanych przez zapewniającą opiekę i porównywania parametrów dostaw leków wyselekcjonowanych przez zapewniającą opiekę do przechowywanych parametrów dostaw leków aparatura medyczna do umożliwiania wyświetlania danych bazowych dla porównania, mianowicie monitory dostaw leków, pompki infuzyjne, pompki strzykawkowe, programowalne pompki infuzyjne, programowalne pompki strzykawkowe wraz z rezydentnymi programami kontrolnymi w nich zawartymi.

(111) **171492** (220) 2003 03 27 (210) 262822  
(151) 2006 03 24 (441) 2003 10 06

(732) CARDINAL HEALTH 303, Inc., San Diego, US.

(540) GUARDRAILS  
(510), (511) **09** programy komputerowe do przechowywania parametrów dostaw leków w tym nazw leków, kolizji leków, wielkości przepływu, dawek, ilości, okresów czasowych dostaw, fizjologicznych parametrów pacjenta, parametrów oznak vitalnych, programy komputerowe do monitorowania parametrów dostaw leków wyselekcjonowanych przez zapewniającą opiekę i porównywania parametrów dostaw leków wyselekcjonowanych przez zapewniającą opiekę do przechowywanych parametrów dostaw leków, programy komputerowe do umożliwiania wyświetlania danych bazowych dla porównania.

(111) **171493** (220) 2003 04 01 (210) 262975  
(151) 2006 04 10 (441) 2003 10 06

(732) BIOVENA PHARMA Sp. z o.o., Warszawa, PL.

(540) METRAL  
(510), (511) **05** leki.

(111) **171494** (220) 2003 10 24 (210) 271651  
(151) 2006 02 22 (441) 2004 04 19

(732) TS GROUP Spółka z ograniczoną odpowiedzialnością, Suchy Dwór, PL.

(540) EUROHEAT  
(510), (511) **06** wyroby ślusarskie na potrzeby montażowe urządzeń klimatyzacyjno-wentylacyjnych, **09** układy i elementy automatyki kontrolno-sterującej, **11** urządzenia do wentylacji i klimatyzacji, urządzenia grzewcze, centrale klimatyzacyjne, urządzenia chłodnicze, **17** materiały do uszczelniania oraz izolowania, tworzywa sztuczne półprzetworzone, giętkie rurki tworzywowe, uszczelki, wyroby z gumy, **37** usługi w zakresie: instalowania, montażu oraz naprawy urządzeń klimatyzacyjnych, wentylacyjnych, grzewczych i chłodniczych, **41** usługi w zakresie: szkolenia i edukacji w zakresie problematyki wentylacyjno-klimatyzacyjnej, ekspozycji nowości technicznych z zakresu klimatyzacji i wentylacji, **42** usługi w zakresie: wykonywania ekspertyz inżynierskich, projektowania i wykonywania dokumentacji technicznej.

(111) **171495** (220) 2004 09 03 (210) 285019  
 (151) 2006 02 10 (441) 2004 12 13  
 (732) YOUNG DIGITAL POLAND S.A., Gdańsk, PL.  
 (540) UNIVERSAL CURRICULUM  
 (510), (511) **09** sprzęt komputerowy, akcesoria i oprogramowanie komputerowe, **16** publikowanie na rzecz osób trzecich reklam w sieciach informatycznych i w internecie, **37** usługi instalowania i naprawy sprzętu komputerowego oraz sieci informatycznych, **41** usługi wydawnicze, **42** tworzenie i administrowanie stron www, witryn i portali, usługi w zakresie programowania komputerów, usługi tworzenia komputerowych programów multimedialnych zawierających informacje książkowe, filmy, animacje oraz zdjęcia dla potrzeb edukacji, rozrywki i kultury.

(111) **171496** (220) 2005 04 04 (210) 293271  
 (151) 2006 01 31 (441) 2005 07 11  
 (732) PROTEKT Grzegorz Łaskiewicz, Łódź, PL.  
 (540) proverti  
 (510), (511) **06** linki metalowe nieelektryczne, nakrętki napinające metalowe, naprężacze i napinacze metalowe, zatrzaśniki metalowe, prowadnice metalowe, pasy ochronne, taśmy i zawiesia metalowe, siodełka metalowe, liny metalowe, bariery rozstawne metalowe, drabiny metalowe, **07** wciągarki (kołowrotki), nawijarki drutu lub taśmy mechaniczne, podnośniki, urządzenia wyciągowe do prac na wysokości, **09** przyrządy do ochrony osobistej zapobiegające wypadkom i będące wyposażeniem dla ratownictwa, a w szczególności: szelki bezpieczeństwa, pasy bezpieczeństwa do pracy w podparciu, urządzenia samohamowne stacjonarne, amortyzatory bezpieczeństwa, linki bezpieczeństwa, linki opasujące do pracy w podparciu, linki pomocnicze, liny asekuracji poziomej, zatrzaśniki, zaczepy linkowe, zaczepy nożycowe, haki i zaczepy hakowe, drążki teleskopowe uniwersalne i izolacyjne do podwieszania lin roboczych na wysokich konstrukcjach, haki zaczepowe, instalatory liny, bloczki podciągowe, słupolazy, statywy bezpieczeństwa, urządzenia wyciągowe do ewakuacji, detektory gazów, tlenomierze, przenośne wentylatory, drabiny linowe, urządzenia do ewakuacji z wysokości, pasy do przeniesienia ciężkich przedmiotów, zawiesia dźwignicowe, kaski i hełmy ochronne, urządzenia samohamowne przesuwne po przewodnicy giętkiej lub sztywnej, odzież i obuwie zabezpieczające przed wypadkami, ogniem i promieniowaniem, **18** torby narzędziowe, torby i worki oraz walizki monterskie na sprzęt, torby i plecaki alpinistyczne, **25** odzież robocza, obuwie robocze, **28** przyrządy i wyposażenie do wspinaczki, uprząże wspinaczkowe, liny wspinaczkowe, sprzęt wspinaczkowy.

(111) **171497** (220) 1998 07 28 (210) 190077  
 (151) 2006 02 06  
 (732) „DAGA” Spółka z o.o., Wrocław, PL.  
 (540) norma  
 (510), (511) **06** metalowa armatura do przewodów, bariery ochronne, belki metalowe, drabinki metalowe, drzwi metalowe, gwoździe, metalowe emblematy do pojazdów, haki metalowe, imadła metalowe, metalowe kapsle do butelek, klamki, klucze, konstrukcje metalowe, kraty metalowe, materiały konstrukcyjne metalowe, nity metalowe, narożniki metalowe w budownictwie, ogrodzenia metalowe, palety transportowe metalowe, metalowe przewody do instalacji klimatyzacyjnej i wentylacyjnej, rury metalowe, śruby metalowe, metalowe stopnie schodów, tabliczki identyfikacyjne metalowe, zbiorniki metalowe, **07** brzeszczoty pił, krajalnice do chleba, dłutownice, dziurkarki, imaki do narzędzi, lemieszki pługów, obrabiarki do metali, młotki, narzędzia ręczne sterowane mechanicznie, podajniki, wiertarki, urządzenia do wulkanizacji, **08** dłuta i przecinaki, frezy, klucze, łopaty, narzędzia ogrodnicze, przębijaki, siekiery, szpachelki, łopaty.

(111) **171498** (220) 1998 12 21 (210) 195902  
 (151) 2006 02 21  
 (732) Red Bull GmbH, Fuschl am See, AT.  
 (540) AMERICAN BULL  
 (510), (511) **25** odzież, obuwie, nakrycia głowy, **32** piwo, wody mineralne i gazowane oraz inne napoje bezalkoholowe, napoje energetyczne i sportowe, napoje izotoniczne, napoje i soki owocowe, syropy i inne preparaty do sporządzania napojów, tabletki musujące i oranżada w proszku do przygotowywania napojów, koktajle

bezalkoholowe, **33** napoje alkoholowe (z wyjątkiem piwa), napoje alkoholowe grzane i mieszane, zwłaszcza alkoholowe napoje energetyczne, wina korzenne, napoje zmieszane z mlekiem, wina, napoje spirytusowe i likiery, preparaty alkoholowe do sporządzania napojów, koktajle i aperitify na bazie napojów spirytusowych lub wina, napoje z zawartością wina.

(111) **171499** (220) 2000 06 27 (210) 220446  
 (151) 2006 02 08  
 (732) „EUROMARK POLSKA” S.A., Warszawa, PL.  
 (540) VOYAGER  
 (510), (511) **12** pontony, małe łódki rekreacyjne, bagażniki na narty, jachty, rowery, pokrowce na pojazdy, przyczepy, spadochrony, wiośła, **18** plecaki, **20** śpiwory, materace, **22** namioty.

(111) **171500** (220) 2001 04 06 (210) 234096  
 (151) 2006 02 14  
 (732) Hutchison Whampoa Enterprises Limited, Road Town, VG.  
 (540) HUTCHISON  
 (510), (511) **09** urządzenia, instalacje i przyrządy elektryczne, elektroniczne, telefaksowe, telefoniczne, telegraficzne, drukarki, naświetlarki, kopiarki, urządzenia tworzące odbitki próbne, urządzenia do wytwarzania klisz drukowych, prasy drukarskie i ekrany monitorów, sprzęt telekomunikacyjny, odtwarzacze dysków optycznych, urządzenia elektroniczne do odbierania przekazów telewizyjnych i przekazów globalnej sieci telekomunikacyjnej oraz przesyłania ich do odbiornika telewizyjnego lub innego urządzenia wyświetlającego, konsole stosowane w dziedzinie rozrywki zawierające sprzęt komputerowy i oprogramowanie zapewniające wyjście foniczne, wizualne oraz wyjście multimedialne, komputery podręczne, programy systemów operacyjnych, części, osprzęt oraz oprogramowanie do wszystkich wyżej wymienionych towarów, **35** pomoc w zarządzaniu przedsiębiorstwami przemysłowymi i handlowymi, usługi agencji informacji przemysłowej i handlowej, usługi z zakresu reklamy i promocji oraz dostarczania informacji związanych z powyższym, wynajem przestrzeni reklamowej, reklama telewizyjna, opracowywanie reklam w celu zastosowania ich jako stron www w internecie, przygotowywanie i prezentacja ekspozycji audiowizualnych do celów reklamowych, rozpowszechnianie druków reklamowych, usługi z zakresu informacji handlowej, odbieranie, przechowywanie i udostępnianie przetworzonych komputerowo danych zawierających informacje handlowe, sporządzanie analiz marketingowych, planowanie działalności przedsiębiorstw, wycena przedsiębiorstw, badania marketingowe i handlowe, zestawianie statystyk handlowych i informacji handlowych, usługi doradztwa i pomocy w wyborze towarów i usług, wszystkie powyższe udostępniane za pośrednictwem internetu, telewizji naziemnej i satelitarnej, radia oraz innych środków komunikacji, prowadzenie sklepów w zakresie preparatów medycznych, farmaceutycznych i weterynaryjnych, preparatów poprawiających przemianę materii, preparatów i suplementów ziołowych, leków chińskich, witamin, preparatów mineralnych oraz suplementów, preparatów dietetycznych, żywności i napojów dietetycznych dostosowanych do celów leczniczych, żywnościowych preparatów biologicznych i dietetycznych dla celów leczniczych, suplementów zdrowej żywności i dodatków spożywczych o charakterze leczniczym, żywności dla dzieci i niemowląt, olejów leczniczych, tranu rybiego, tranu z wątroby dorsza, oleju z tuńczyka, oleju z pierwiosnka, olejów/ tłuszczów w kapsułkach, oleju emulsyjnego, substancji odżywczych i dietetycznych w kapsułkach lub tabletkach - dla celów leczniczych, urządzeń elektrycznych i elektronicznych, urządzeń gospodarstwa domowego, urządzeń i sprzętu audiowizualnego, urządzeń i sprzętu domowego, urządzeń i automatycznego sprzętu biurowego, instrumentów muzycznych, urządzeń do pomiaru czasu oraz innych urządzeń pomiarowych, urządzeń i wyposażenia oświetleniowego, samochodowych urządzeń elektrycznych i elektronicznych, maszyn i obrabiarek, urządzeń służących do rejestracji, przechowywania, przesyłania i reprodukcji dźwięku, informacji oraz danych, materiałów drukowanych, mebli, drobnych narzędzi i naczyń domowych, urządzeń i sprzętu komunikacyjnego, maszyn liczących, akcesoriów i narzędzi peryferyjnych do powyższych towarów, artykułów toaletowych, środków czystości do użytku osobistego, artykułów perfumeryjnych, kosmetyków, środków ochrony skóry, preparatów sanitarnych, apteczek pierwszej pomocy, środków do czyszczenia zębów, środków ochrony zdrowia do użytku osobistego, breloków, zamków,

maszynek do golenia, golarek elektrycznych, nożyków do golenia, szczoteczek do zębów, elektrycznych szczoteczek do zębów, grzebieni, gąbek, ram do obrazów, luster, artykułów i pojemników wykorzystywanych w gospodarstwie domowym, wyrobów ze szkła, porcelany, wyrobów kryształowych i ceramicznych, sztućców i zastawy stołowej, popielniczek, sprzętu audio i/lub video oraz urządzeń peryferyjnych, kalkulatorów, kaset i płyt CD z nagraniami, wyrobów jubilerskich, zegarów i innych instrumentów chronometrycznych, papieru i wyrobów z papieru, tektury i wyrobów z tektury, druków, książek, czasopism, plakatów, gazet, artykułów papierniczych, przyborów do pisania, kart do gry, artykułów skórzanych i skóropodobnych, walizek, torebek i toreb podróżnych, neseserów, parasoli, lasek, toreb i plecaków, artykułów dziewiarskich, odzieży, nakryć głowy i obuwia, zabawek, akcesoriów i sprzętu sportowego i gimnastycznego, napojów, napojów alkoholowych i bezalkoholowych, piwa, tytoniu, papierosów, akcesoriów dla palaczy, zapalek, organizowanie usług biurowych i kopiowania dokumentów, usługi z zakresu organizacji pracy tymczasowej dla wykwalifikowanych recepcjonistek, sekretarek, maszynistek oraz strażników, wynajem sprzętu biurowego, zarządzanie hotelami (usługa wykonywana dla osób trzecich), wynajem plasz reklamowych i billboardów w hotelach, organizowanie akcji promocyjnych za pośrednictwem mediów audio-wizualnych, usługi infomedialne polegające na kojarzeniu klientów i/lub kupujących i sprzedających w celu ułatwienia pośrednictwa handlowego, usługi sprzedaży wysyłkowej kwiatów i prezentów, dokonywanie zakupu produktów w supermarketach na zlecenie osób trzecich, **36** usługi finansowe i walutowe, usługi bankowe, usługi maklerskie w zakresie papierów wartościowych oraz elektroniczne usługi maklerów dyskontowych elektroniczne lub w trybie on-line, usługi inwestycyjne, usługi w zakresie pożyczek i pożyczek pod zastaw papierów wartościowych, oferowanie weksli skarbowych i wtórnych produktów finansowych, usługi banków inwestycyjnych, skarbowe oraz usługi dewizowe, świadczenie usług finansowych klientom będącym inwestorami publicznymi, usługi w zakresie majątku powierniczego kredytów, inwestycji, oszczędności, depozytów bankowych, pożyczek, poręczeń pożyczek, obsługa kart kredytowych i kart rozliczeniowych, zautomatyzowane usługi bankowe, zarządzanie finansami i usługi doradcze związane z inwestycjami, usługi w zakresie planowania finansowego, wyceny finansowe, usługi aktuarialne, organizowanie i zarządzanie finansowe w zakresie ubezpieczeń na życie, ubezpieczeń gwarancyjnych oraz spółek lokacyjnych o nieograniczonym zakresie emisji udziałów, usługi w zakresie funduszy emerytalnych, usługi ubezpieczycieli, ubezpieczenia podróżne, usługi w zakresie clearingu międzybankowego, doradztwo w zakresie finansów, zakup i wydawanie czeków podróżnych, wymiana walut, usługi w zakresie kont depozytowych, doradztwo w zakresie funduszy inwestycyjnych i inwestycji kapitałowych, usługi agencji pośrednictwa giełdowego, usługi w zakresie zapewniania gwarancji finansowych, wystawianie akredytyw i kwitów depozytowych, usługi trustów inwestycyjnych, usługi umów poręczenia, subskrypcji, akcji, przeprowadzanie i gwarantowanie emisji akcji, usługi izb rozrachunkowych, usługi ubezpieczenia, doradztwo w sprawach ubezpieczeń, informacje w sprawach ubezpieczeń, usługi w zakresie udzielania gwarancji od ryzyka ubezpieczenia, od ryzyka ubezpieczenia od wypadków, od ognia, w zakresie ubezpieczeń zdrowotnych, ubezpieczeń na życie, ubezpieczeń morskich, usługi brokerów/agentów ubezpieczeniowych, usługi agentów w zakresie ubezpieczeń od wypadków, ubezpieczenia od ognia, ubezpieczeń zdrowotnych, ubezpieczeń na życie, ubezpieczeń morskich, usługi kas oszczędnościowych, usługi kredytowych biur komercyjnych, usługi z zakresu obsługi kart debetowych, wydawanie bonów wartościowych, usługi depozytowe kosztowności, usługi w zakresie skrytek bankowych, usługi w zakresie transferu środków pieniężnych oraz elektronicznego transferu środków pieniężnych, usługi powiernicze, usługi w zakresie notowań giełdowych, usługi brokerskie w zakresie obligacji i papierów wartościowych, wycena bankowa, usługi w zakresie oszacowań podatkowych, zarządzanie finansami, finansowania dzierżawy-kupna, finansowania najmu-kupna, banków hipotecznych, usługi w zakresie wypłat emerytalnych, wszystkie wyżej wymienione usługi udostępniane również w trybie on-line (bezp-

średnio) z baz komputerowych lub z Internetu, informacja, konsulting i doradztwo związane z wyżej wymienionymi usługami, usługi biur kwaterekowych (mieszkania), usługi agencji budownictwa mieszkaniowego, dzierżawienie nieruchomości, usługi agencji nieruchomości, zarządzanie nieruchomościami, wycena nieruchomości, wynajmowanie mieszkań, zarządzanie domami czynszowymi, usługi w zakresie kart kredytowych, usługi w zakresie depozytów przedmiotów wartościowych, **37** usługi w zakresie konstruowania i napraw systemów techniki informacyjnej, usługi w zakresie konstruowania urządzeń telekomunikacyjnych, usługi w zakresie konserwacji, napraw, instalowania i zabezpieczania komputerów, komputerowych urządzeń peryferyjnych, urządzeń telekomunikacyjnych oraz ich części i akcesoriów, instalacja komputerów na miejscu u klienta oraz konserwacja komputerów, systemów komputerowych i telekomunikacyjnych, dostarczanie informacji związanych z naprawami i konserwacją w trybie on-line z bazy komputerowej lub Internetu, sprzętanie biur, czyszczenie pojazdów, naprawa i konserwacja urządzeń i sprzętu biurowego, usługi z zakresu instalowania, napraw i konserwacji urządzeń elektrycznych, urządzeń biurowych, maszyn, urządzeń telefonicznych, wynajem spycharek, koparek i sprzętu budowlanego, usługi z zakresu napraw i konserwacji pojazdów silnikowych i samolotów, malowanie (wnętrz i obiektów wolno stojących), tynkowanie, lakierowanie, usługi budowlane, dostarczanie informacji budowlanej, nadzór budowlany, usługi w zakresie budowy i konserwacji magazynów, budowy statków, bieźnikowania opon, usługi w zakresie zabezpieczania budowli przed wilgocią, usługi murarskie, czyszczenia budynków (powierzchni zewnętrznych), rozbiórki budynków, usługi tapicerskie, uszczelnianie, budynków, izolowanie budynków, budowanie falochronów i mol, budowanie i konserwacja rurociągów, informacja dotycząca napraw, usługi w zakresie umożliwienia wielokrotnego używania części drukarek komputerowych, części składowych komputerów, akumulatorów i kaset (cartridge'y) do drukarek, **38** usługi w zakresie transmisji elektronicznych i telekomunikacyjnych, przesyłanie danych, dokumentów, informacji, programów komputerowych, obrazu, dźwięku, głosu, tekstu audio i video danych elektronicznych oraz informacji za pośrednictwem komputera, telegrafu, radia, pagera, tekstu dalekopisu, poczty elektronicznej, telefaksu, telewizji, mikrofal, wiązki laserowej, satelitów komunikacyjnych, połączeń mikrofalowych, środków naziemnych, przewodów, systemów bezprzewodowych i przewodowych oraz innych środków komunikacji, dostarczanie informacji multimedialnych i multimedialnych usług interaktywnych, doradztwo w dziedzinie przesyłania danych, przesyłanie, zapewnianie informacji w formie wyświetlonej dla przedsiębiorstw i dla użytkowników domowych z komputerowego banku danych, usługi poczty elektronicznej, Internetowe usługi telekomunikacyjne, umożliwianie użytkownikom dostępu do Internetu (usługi provider'ów), zapewnianie połączeń telekomunikacyjnych z Internetem i bazami danych, usługi teletekstowe, usługi bramy telekomunikacyjnej, zapewnianie w trybie on-line dostępu telekomunikacyjnego i połączeń z sieciami Internet i Intranet, testowanie sprzętu telekomunikacyjnego, usługi profesjonalnego doradztwa w zakresie telekomunikacji, **39** usługi magazynowe, usługi związane z podróżowaniem, usługi biur turystycznych (poza rezerwacją hoteli) i agencji turystycznych, organizowanie i zapewnianie transportu naziemnego, morskiego i powietrznego, organizowanie i realizacja wycieczek i rejsów, sprzedaż biletów podróżnych, wynajem urządzeń do transportu naziemnego, morskiego i powietrznego, usługi w zakresie przeladunku towarów, zapewnienie urządzeń parkingowych, miejsc postojowych dla pojazdów, gromadzenie towarów w celu ich transportu, usługi w zakresie pakowania towarów w klatki opakowaniowe, dostarczanie towarów, transport konwojowany, usługi bagażowe, prowadzenie wycieczek turystycznych, organizowanie i obsługa wycieczek, pośrednictwo transportowe, usługi rezydentów, czarterowanie statków, usługi w zakresie wycieczek morskich, usługi w zakresie transportu promowego, usługi transportowe drogą morską, usługi w zakresie frachtu, pilotaż statków, usługi transportowe statkiem spacerowym, usługi transportu rzeczno, usługi w zakresie rezerwacji podróżnych, wszystkie wyżej wymienione usługi udostępniane również w trybie on-line (bezpśrednio) z bazy komputerowej lub z Internetu, usługi frachtowe, spedycja frachtowa, usługi pośrednictwa frachtowego, usługi spedytora portowego, usługi w zakresie transportu towarów, załadunku towarów, doręczania paczek, pakowania i przechowywania towarów, dostarczanie informacji, usługi konsultingowe i doradztwo związane z wszystkimi wyżej wymienionymi usługami, przewóz



gości, dystrybucja towarów, agencje usługowe w zakresie przesyłania pocztą i dostaw zamorskich, usługi kurierskie, **40** usługi w zakresie prania i czyszczenia chemicznego, obróbka filmów, dorabianie duplikatów kluczy, usługi w zakresie obróbki błony fotograficznej, usługi w zakresie wywoływania filmów, wypożyczanie i leasing urządzeń fotograficznych do obróbki filmu i drukowania, dostarczanie wyżej wymienionych usług za pośrednictwem globalnej sieci komputerowej, przy użyciu elektronicznego systemu rozliczeń (handel elektroniczny), **41** organizowanie i prowadzenie konferencji, organizowanie wystaw o tematyce kulturalnej i oświatowej, organizowanie i sponsorowanie zawodów, organizowanie warsztatów, organizowanie i prowadzenie seminariów, publikowanie tekstów, usługi w zakresie edukacji i rozrywki, sportu i czasu wolnego od pracy polegające na planowaniu, produkcji i dystrybucji nagranych bądź emitowanego na żywo materiału fonicznego, wizualnego lub foniczno-wizualnego do rozpowszechniania środkami naziemnymi, kablowymi, satelitarnymi, Internetem, systemami przewodowymi i bezprzewodowymi i innymi środkami telekomunikacji, dostarczanie informacji związanych z programami telewizyjnymi i radiowymi, rozrywką, muzyką, sportem i rekreacją, dostarczanej w trybie on-line (bezpośrednio) z bazy komputerowej, z Internetu lub za pośrednictwem środków naziemnych, łączy kablowych, satelitarnych, systemów przewodowych i bezprzewodowych oraz innych środków komunikacji, dostarczanie w trybie on-line (bezpośrednio) publikacji elektronicznych (nie ściąganych), publikacje elektroniczne w trybie on-line książek i czasopism, usługi kas biletowych, usługi teletekstowe, usługi w zakresie informacji i doradztwa związanego z edukacją i rozrywką, wypożyczanie taśm i dysków video, sprzętu audio-wizualnego, projektorów filmowych i akcesoriów do nich, odbiorników radiowych i telewizyjnych, nagrań dźwiękowych, magnetowidów i filmów, usługi w zakresie rozrywki polegające na dostarczaniu urządzeń i pomieszczeń do śpiewania z nagraną muzyką w tle i tekstem wyświetlanym na ekranie, organizowanie zawodów i wystaw w celach zabawy i rozrywki, wynajem studia filmowego, filmów, projektorów filmowych i innych akcesoriów, organizowanie i produkcja programów radiowych i telewizyjnych, usługi w zakresie rozrywki telewizyjnej, organizowanie i prowadzenie widowisk, usługi sal balowych, usługi nocnych klubów i kabaretów, dostarczanie pomieszczeń i urządzeń do gier, organizowanie i prowadzenie wystaw rozrywkowych, usługi teatralne, wszystkie wyżej wymienione usługi świadczone w hotelach, motelach, restauracjach i/lub klubach, **42** usługi w zakresie udostępniania gier elektronicznych, w trybie on-line (bezpośrednio) z bazy komputerowej, z Internetu lub za pośrednictwem środków naziemnych, łączy kablowych, satelitarnych, systemów przewodowych i bezprzewodowych oraz innych środków komunikacji, konfigurowanie komputerów, testowanie urządzeń i sprzętu komputerowego, elektrycznego i elektronicznego, programowanie komputerowe, tworzenie i rozwijanie oprogramowania komputerowego, urządzeń i sprzętu komputerowego, sieci komputerowych, systemów informatycznych i programowych, wynajem urządzeń i przyrządów elektrycznych i elektronicznych związanych z techniką komputerową, usługi w zakresie rozwijania, zarządzania i obsługi portów (złączy), usługi w zakresie projektowania, rysowania i pisania na zlecenie osób trzecich związane z opracowywaniem stron sieci Web w Internecie, tworzenie i utrzymywanie stron w sieci www, dostarczanie stron w sieci www osobom trzecim, instalowanie i konserwacja oprogramowania komputerowego, zapewnianie dostępu do Internetu, dostarczanie usług dostępnych w sieci Internet, zapewnianie dostępu do stron elektronicznej sieci informatycznej, zapewnianie dostępu do różnorodnych baz danych, wynajem czasu dostępu do komputerowej bazy danych (inne niż za pośrednictwem provider'ów, usługi sieci Internet), dostarczanie wiadomości i informacji o aktualnych wydarzeniach, wynajem, wypożyczanie i leasing komputerów, telewizorów i wyświetlaczy telewizyjnych, przystawek internetowych, programów komputerowych, terminali komputerowych, monitorów, klawiatur komputerowych, komputerów podręcznych, modemów, komputerowych urządzeń peryferyjnych i innych urządzeń sieciowych, oraz części i akcesoriów do wszystkich powyższych urządzeń, usługi komputerowe dostarczane w trybie on-line (bezpośrednio) z sieci Internet, usługi doradztwa w zakresie przemysłu komputerowego, wszystkie wymienione usługi udostępniane również w trybie on-line (bezpośrednio) z bazy komputerowej lub z sieci Internet, udostępnianie urządzeń, zakup znaczków w imieniu osób fizycznych, wynajem komputerów, drukarek komputerowych i oprogramowania komputerowego, usługi w zakresie informacji

i doradztwa w dziedzinie wszystkich wyżej wymienionych usług, **43** usługi w zakresie rezerwacji miejsc w pomieszczeniach stołowych oraz pomieszczeń wykorzystywanych podczas uroczystości, podawanie potraw i napojów, wynajmowanie pomieszczeń w celu prowadzenia konferencji, **45** eskortowanie osób podróżujących.

(111) **171501** (220) 2001 09 17 (210) 240786  
 (151) 2006 02 06 (441) 2002 03 25  
 (732) EMET Spółka z o.o., Szczecinek, PL.  
 (540) emet

(510), (511) **06** obudowy metalowe szczególnie do szaf rozdzielczych, konstrukcje metalowe, **35** usługi prowadzenia sklepów z artykułami metalowymi i konstrukcjami metalowymi.

(111) **171502** (220) 2001 10 17 (210) 241826  
 (151) 2006 02 14 (441) 2002 04 22  
 (732) SOLEY-ARECA Jan Solecki, Sulików, PL.  
 (540) MULTI TRUCK OIL  
 (510), (511) **04** oleje silnikowe.

(111) **171503** (220) 2001 10 17 (210) 241827  
 (151) 2006 02 14 (441) 2002 04 22  
 (732) SOLEY-ARECA Jan Solecki, Sulików, PL.  
 (540) MULTI TRACTOR OIL  
 (510), (511) **04** oleje silnikowe.

(111) **171504** (220) 2001 12 11 (210) 244131  
 (151) 2006 01 30 (441) 2002 06 17  
 (732) Marcela Beatriz Arancibia Barrios, Viña del Mar, CL.  
 (540) KRYZPO  
 (510), (511) **29** chipsy z ziemniaków.

(111) **171505** (220) 2002 05 10 (210) 250218  
 (151) 2006 02 09 (441) 2002 11 18  
 (732) Netezza Corporation, Framingham, US.  
 (540) NETEZZA  
 (510), (511) **09** sprzęt i oprogramowanie do przetwarzania danych w bazach danych, komputery, moduły pamięci i programy komputerowe stosowane do przechowywania zawartości pamięci, dokumentów, danych i mediów.

(111) **171506** (220) 2002 07 18 (210) 252999  
 (151) 2006 01 02 (441) 2003 01 27  
 (732) STARCO Spółdzielnia Mleczarska Stargard Szczeciński, Stargard Szczeciński, PL.  
 (540) DELFIKO  
 (510), (511) **29** produkty mleczne, sery.

(111) **171507** (220) 2002 08 09 (210) 253915  
 (151) 2006 02 07 (441) 2003 02 10  
 (732) DePuy, Inc. (a Delaware corporation), Warsaw, US.  
 (540) CONDUIT  
 (510), (511) **05** syntetyczne materiały wypełnieniowe i przedłużające do stosowania jako zamienniki kości.

(111) **171508** (220) 2002 08 09 (210) 253916  
 (151) 2006 02 07 (441) 2003 02 10  
 (732) DePuy, Inc. (a Delaware corporation), Warsaw, US.  
 (540) CELLECT  
 (510), (511) **10** systemy instrumentów chirurgicznych do stosowania w zabiegach aspiracji szpiku kostnego, systemy instrumentów chirurgicznych do stosowania w implantacji materiałów do przeszczepu kostnego.

(111) **171509** (220) 2002 08 09 (210) 253917  
 (151) 2006 02 07 (441) 2003 02 10  
 (732) DePuy, Inc. (a Delaware corporation), Warsaw, US.  
 (540) CERAMAX  
 (510), (511) **10** sztuczne implanty bioder.

(111) **171510** (220) 2002 11 14 (210) 257467  
 (151) 2006 02 15 (441) 2003 05 19  
 (732) „AUTO-GAZ STEFANOWSKI” Spółka Jawna Paweł Stefanowski, Tomasz Stefanowski, Łódź, PL.  
 (540) nagaz  
 (510), (511) **11** części samochodowych instalacji elektrycznych, instalacje gazowe, domowe i przemysłowe, części do instalacji gazowych, **12** części i akcesoria samochodowe, systemy zasilania silników spalinowych, samochodowe instalacje gazowe, części do samochodowych instalacji gazowych, **35** usługi w zakresie tworzenia sieci dealerskiej warsztatów, serwisów samochodowych, prowadzenie sklepów i hurtowni z częściami samochodowymi, usługi w zakresie przedstawicielstwa handlowego, **37** usługi w zakresie mechaniki i elektromechaniki pojazdowej, montażu i serwisu samochodowych instalacji gazowych, montażu i serwisu instalacji gazowych domowych i przemysłowych, usługi wulkanizacyjne, usługi diagnostyki samochodowej, prowadzenie stacji kontroli pojazdów i stacji tankowania gazu, usługi serwisowe stacji gazowych, usługi myjni samochodowych, **41** usługi w zakresie szkolenia .

(111) **171511** (220) 2002 12 07 (210) 258506  
 (151) 2006 01 31 (441) 2003 06 16  
 (732) Moryń Andrzej, Wrocław, PL.  
 (540) lordstylez  
 (510), (511) **18** plecaki, torby podróżne i turystyczne, galanteria z imitacji skóry, **25** odzież sportowa, sportowe nakrycia głowy, galanteria sportowa, obuwie sportowe.

(111) **171512** (220) 2002 12 10 (210) 258631  
 (151) 2006 02 09 (441) 2003 06 16  
 (732) LEVI STRAUSS & CO., San Francisco, US.  
 (540) DOCKERS  
 (510), (511) **18** portfele, futerały na klucze, futerały na karty biznesowe, plecaki i tornistry, torby i worki na ramię, aktówki, portmonetki, torby podróżne, zestawy podróżne wykonane ze skóry, proste ładowne torby z uchwytami do przenoszenia rzeczy, torby i worki na zapasową odzież, wszystko zawarte w tej klasie.

(111) **171513** (220) 2003 01 07 (210) 259496  
 (151) 2006 02 17 (441) 2003 07 14  
 (732) Exide Technologies, Princeton, US.  
 (540) PALLET PRO  
 (510), (511) **09** urządzenia i przyrządy: naukowe, żeglarskie, geodezyjne, elektryczne, fotograficzne, kinematograficzne, optyczne, wagowe, pomiarowe, sygnalizacyjne, kontrolne, do ratowania życia, do celów dydaktycznych, urządzenia do nagrywania, transmisji, lub reprodukcji dźwięku lub obrazu, magnetyczne nośniki danych, płyty (dyski) z nagraniami, automaty sprzedające i mechanizmy do urządzeń uruchamianych przez wrzucenie monety, kasy sklepowe, maszyny liczące, sprzęt przetwarzający dane i komputery, urządzenia do gaszenia ognia, baterie/akumulatory i urządzenia do ładowania baterii/akumulatorów.

(111) **171514** (220) 2003 01 10 (210) 259588  
 (151) 2006 02 15 (441) 2003 07 14  
 (732) VELO Sp. z o.o., Gliwice, PL.  
 (540) accept  
 (510), (511) **12** rowery, części zamienne do rowerów i akcesoria rowerowe.

(111) **171515** (220) 2003 01 21 (210) 260018  
 (151) 2006 01 26 (441) 2003 07 28  
 (732) Sherwood Services AG, Schaffhausen, CH.  
 (540) LIGASMART  
 (510), (511) **10** urządzenia chirurgiczne, włączając systemy zamykania i uszczelniania naczyń składające się z generatorów elektrochirurgicznych, przyrządów ręcznych, elementów do zamykania i uszczelniania naczyń oraz akcesoriów do w/w.

(111) **171516** (220) 2003 01 29 (210) 260384  
 (151) 2006 02 17 (441) 2003 08 11

(732) Syngenta Limited, Guildford, GB.  
 (540) ACAPELA  
 (510), (511) **05** środki do niszczenia robactwa, fungicydy, herbicydy, środki owadobójcze (wszystkie nie do użytku w ogrodnictwie).

(111) **171517** (220) 2003 02 04 (210) 260598  
 (151) 2006 02 20 (441) 2003 08 11  
 (732) WM. WRIGLEY JR. COMPANY, Chicago, US.  
 (540) WINTERFRESH  
 (510), (511) **30** słodczyce odświeżające oddech.

(111) **171518** (220) 2003 02 04 (210) 260599  
 (151) 2006 02 20 (441) 2003 08 11  
 (732) WM. WRIGLEY JR. COMPANY, Chicago, US.  
 (540) EXTRA THIN ICE  
 (510), (511) **30** słodczyce odświeżające oddech.

(111) **171519** (220) 2004 07 15 (210) 283282  
 (151) 2006 01 25 (441) 2004 10 18  
 (732) WIELTON Spółka Akcyjna, Wieluń, PL.  
 (540) WIELTON

(510), (511) **07** maszyny i obrabiarki, w tym centra obróbcze, wypalarki laserowe i plazmowe, tokarki, frezarki, krawędziarki i gilotyny, szlifierki, maszyny budowlane, w tym koparki, walce, asfalcarki, dźwignice, żurawie budowlane, koparko-ładowarki, podajniki i przenośniki taśmowe, maszyny rolnicze, w tym pługi, siewniki, kombajny zbożowe, żniwiarki, opielarki, podajniki taśmowe, **12** pojazdy, w tym samochody ciężarowe i osobowe, naczepy, przyczepy, specjalistyczne zabudowy na pojazdach, wózki widłowe, **35** prowadzenie punktu obrotu surowcami wtórnymi, **39** usługi transportu ciężarowego, drogowego, kolejowego oraz morskiego, usługi pakowania i składowania towarów, składowanie surowców wtórnych, **40** usługi obróbki materiałowej, w tym obróbki skrawaniem, obróbki plastycznej metali, tworzyw sztucznych i drewna, usługi segregacji metali jako surowców wtórnych.

(111) **171520** (220) 2004 05 14 (210) 280756  
 (151) 2006 03 06 (441) 2004 08 23  
 (732) WIX-FILTRON Spółka z ograniczoną odpowiedzialnością, Gostyń, PL.  
 (540)

**FILTRON**

Kolor znaku: fioletowy

(531) 26.11.1, 27.5.1, 29.1.4

(510), (511) **01** materiały filtracyjne nie ujęte w innych klasach, **07** filtry dla motoryzacji, maszyn i urządzeń silnikowych, **16** papier filtracyjny.

(111) **171521** (220) 2001 06 15 (210) 236985  
 (151) 2006 01 16  
 (732) VERGE AMERICA Ltd. (a New York Corporation), Cornwall, US.  
 (540) VERGE SPORT  
 (510), (511) **25** odzież, obuwie, nakrycia głowy.

(111) **171522** (220) 2002 10 31 (210) 257004  
 (151) 2006 01 16 (441) 2003 05 05  
 (732) Polska Telefonia Cyfrowa Sp. z o.o., Warszawa, PL.

(540) era omnix  
 (510), (511) **09** aparaty telefoniczne, przewody i słuchawki telefoniczne, telefony komórkowe, zestawy głośno mówiące, anteny i baterie do tych telefonów, ładowarki, obudowy kolorowe, zestawy słuchawkowe, karty PCMCIA, obudowy, uchwyty i pokrowce do telefonów komórkowych, karty telefoniczne do automatów, karty telefoniczne do telefonów komórkowych, karty sim, urządzenia do przetwarzania informacji, współpracujące z komputerami w zakresie przekazywania dźwięku i obrazu, czyste i zapisane magnetyczne nośniki danych, audio i video, **35** usługi reklamowe: organizacja kampanii reklamowych, wynajem i sprzedaż miejsca i czasu na reklamy, dystrybucja

i doręczanie prospektów reklamowych, ofert sprzedaży i próbek reklamowych, również za pośrednictwem sieci teleinformatycznych - internetu, usługi rejestrowania, kompilacji, systematyzacji pisemnych informacji, dostarczanie pakietów informacji, tekstów reklamowych dostosowanych do indywidualnych wymagań odbiorcy, usługi informacji o działalności gospodarczej i handlowej, usługi świadczone w systemie on-line w zakresie pośrednictwa w sprzedaży towarów za pośrednictwem Internetu, usługi pośrednictwa w zakresie kupna i sprzedaży towarów i usług, usługi sprzedaży aukcyjnej i promocyjnej towarów i usług - prowadzenie sklepu internetowego dla sprzedaży towarów przemysłowych, sprzętu gospodarstwa domowego, mebli, tkanin, wyposażenia wnętrz, materiałów biurowych, odzieży, obuwia, nakryć głowy, artykułów spożywczych, napoi, piwa, napoi alkoholowych, tytoniu, oraz usług turystycznych, ubezpieczeniowych i finansowych i rozrywkowych, usługi w zakresie umożliwiania wymiany informacji i konwersacji w czasie realnym dotyczących reklamy, działalności gospodarczej i handlowej za pośrednictwem sieci teleinformatycznych Internet i telefonów komórkowych, **36** usługi w zakresie pośrednictwa w zawieraniu umów ubezpieczeniowych, umów kredytowych za pośrednictwem telefonu i sieci teleinformatycznych internet, sprawdzanie stanu konta za pośrednictwem telefonu i sieci teleinformatycznych internet, **38** usługi świadczone przez operatora sieci telefonii komórkowej w zakresie obsługi połączeń abonentów telefonii komórkowej, przekazywania głosu i obrazu w systemie przekazu fonicznego i cyfrowego, usług teleksowych i telefaksowych, usługi przesyłania informacji tekstowej i obrazowej za pośrednictwem komputerów i sieci informatycznych, przekazywanie danych przy pomocy terminali komputerowych, przesyłanie wiadomości, danych, głosu i obrazu za pomocą przekazu satelitarne, usługi przekazywania poczty elektronicznej za pośrednictwem sieci telefonii komórkowej i telefonów komórkowych, udostępnianie połączeń z sieciami informatycznymi, wypożyczanie urządzeń służących do przekazywania głosu, obrazu, i danych za pomocą telefonii analogowej, cyfrowej oraz satelitarnej, udostępnianie stron internetowych za pośrednictwem telefonii komórkowej bezpośrednio na wyświetlaczu aparatu telefonicznego, umożliwianie wymiany informacji i konwersacji w czasie realnym za pośrednictwem sieci teleinformatycznych internet i telefonów komórkowych, usługi w zakresie zbierania i przekazywania informacji, lokalnej dotyczącej obszaru na którym znajduje się odbiorca zgodnie z indywidualnymi wymaganiami, **39** udzielanie informacji telefonicznych dotyczących turystyki, organizacji podróży, **41** nauczanie i rozrywka prowadzone za pośrednictwem sieci teleinformatycznych internet i telefonów komórkowych, udzielanie informacji telefonicznych w zakresie rozrywki.

(111) **171523** (220) 2002 11 27 (210) 258058  
 (151) 2006 01 03 (441) 2003 06 02  
 (732) Polska telefonia Cyfrowa Spółka z o.o., Warszawa, PL.  
 (540) SMS Graffiti

(510), (511) **09** aparaty telefoniczne, przewody, słuchawki telefoniczne, telefony komórkowe, zestawy głośno mówiące, anteny, baterie do tych telefonów, ładowarki, obudowy kolorowe, zestawy słuchawkowe, karty PCMCIA, obudowy, uchwyty i pokrowce do telefonów komórkowych, karty telefoniczne do automatów, karty telefoniczne do telefonów komórkowych, karty sim, urządzenia do przetwarzania informacji, współpracujące z komputerami w zakresie przekazywania dźwięku i obrazu, czyste i zapisane magnetyczne nośniki danych, audio i video, **35** usługi w zakresie reklamy: organizacja kampanii reklamowych, wynajem i sprzedaż miejsca i czasu na reklamy, usługi w zakresie rozpowszechniania materiałów reklamowych, również za pośrednictwem sieci teleinformatycznych - internetu, pośrednictwo w sprzedaży towarów za pośrednictwem internetu, artykułów przemysłowych, sprzętu gospodarstwa domowego, mebli, tkanin, wyposażenia wnętrz, materiałów biurowych, odzieży, obuwia, nakryć głowy, artykułów spożywczych, napoi, piwa, napoi alkoholowych, tytoniu, usługi rejestrowania, kompilacji, systematyzacji pisemnych informacji i ich przekazywaniu za pośrednictwem sieci telefonicznych, internetu, dostarczanie pakietów informacji, tekstów reklamowych dostosowanych do indywidualnych wymagań odbiorcy, usługi informacji o działalności gospodarczej i handlowej, udzielanie informacji telefonicznych w zakresie rozrywki, turystyki, organizacji podróży i oferowanie sprzedaży usług w tym zakresie, usługi świadczone w systemie on-line w zakresie kupna i sprzedaży, sprzedaży

aukcyjnej i promocyjnej towarów i usług, usługi w zakresie umożliwiania wymiany informacji i konwersacji w czasie realnym dotyczące informacji handlowej i gospodarczej za pośrednictwem sieci teleinformatycznych internet i telefonów komórkowych, **36** usługi w zakresie pośrednictwa w zawieraniu umów ubezpieczeniowych, umów kredytowych za pośrednictwem telefonu i sieci teleinformatycznych internet, sprawdzanie stanu konta za pośrednictwem telefonu i sieci teleinformatycznych internet, **38** usługi świadczone przez operatora sieci telefonii komórkowej w zakresie obsługi połączeń abonentów telefonii komórkowej, usługi przekazywania głosu i obrazu w systemie przekazu fonicznego i cyfrowego, usługi teleksowych i telefaksowych, usługi w zakresie zbierania i przekazywania informacji, w zakresie bieżących wydarzeń - usługi agencji informacyjnej, przesyłanie informacji tekstowej i obrazowej za pośrednictwem komputerów i sieci informatycznych, przekazywanie danych przy pomocy terminali komputerowych, przesyłanie wiadomości, danych, głosu i obrazu za pomocą przekazu satelitarne, usługi przekazywania poczty elektronicznej za pośrednictwem sieci telefonii komórkowej i telefonów komórkowych, udostępnianie połączeń z sieciami informatycznymi, wypożyczanie urządzeń służących do przekazywania głosu, obrazu, i danych za pomocą telefonii analogowej, cyfrowej, satelitarnej, udostępnianie stron internetowych za pośrednictwem telefonii komórkowej bezpośrednio na wyświetlaczu aparatu telefonicznego, usługi w zakresie umożliwiania wymiany informacji i konwersacji w czasie realnym za pośrednictwem sieci teleinformatycznych internet i telefonów komórkowych, zbieranie i przekazywanie informacji, przekazywanie informacji lokalnej dotyczącej obszaru na którym znajduje się odbiorca zgodnie z indywidualnymi wymaganiami, **41** usługi nauczania i rozrywki prowadzone za pośrednictwem sieci teleinformatycznych internet i telefonów komórkowych, organizowanie konkursów edukacyjnych i rozrywkowych, organizacja gier rozrywkowych, przeprowadzanie plebiscytów.

(111) **171524** (220) 2002 11 27 (210) 258057  
 (151) 2006 01 03 (441) 2003 06 02

(732) Polska telefonia Cyfrowa Spółka z o.o., Warszawa, PL.

(540) Razem - serwis towarzyski Tu i Teraz

(510), (511) **09** aparaty telefoniczne, przewody, słuchawki telefoniczne, telefony komórkowe, zestawy głośno mówiące, anteny, baterie do tych telefonów, ładowarki, obudowy kolorowe, zestawy słuchawkowe, karty PCMCIA, obudowy, uchwyty i pokrowce do telefonów komórkowych, karty telefoniczne do automatów, karty telefoniczne do telefonów komórkowych, karty sim, urządzenia do przetwarzania informacji, współpracujące z komputerami w zakresie przekazywania dźwięku i obrazu, czyste i zapisane magnetyczne nośniki danych, audio i video, **35** usługi w zakresie reklamy: organizacja kampanii reklamowych, wynajem i sprzedaż miejsca i czasu na reklamy, usługi w zakresie rozpowszechniania materiałów reklamowych, również za pośrednictwem sieci teleinformatycznych - internetu, pośrednictwo w sprzedaży towarów za pośrednictwem internetu, artykułów przemysłowych, sprzętu gospodarstwa domowego, mebli, tkanin, wyposażenia wnętrz, materiałów biurowych, odzieży, obuwia, nakryć głowy, artykułów spożywczych, napoi, piwa, napoi alkoholowych, tytoniu, usługi rejestrowania, kompilacji, systematyzacji pisemnych informacji i ich przekazywaniu za pośrednictwem sieci telefonicznych, internetu, dostarczanie pakietów informacji, tekstów reklamowych dostosowanych do indywidualnych wymagań odbiorcy, usługi informacji o działalności gospodarczej i handlowej, udzielanie informacji telefonicznych w zakresie rozrywki, turystyki, organizacji podróży i oferowanie sprzedaży usług w tym zakresie, usługi świadczone w systemie on-line w zakresie kupna i sprzedaży, sprzedaży aukcyjnej i promocyjnej towarów i usług, usługi w zakresie umożliwiania wymiany informacji i konwersacji w czasie realnym dotyczące informacji handlowej i gospodarczej za pośrednictwem sieci teleinformatycznych internet i telefonów komórkowych, **36** usługi w zakresie pośrednictwa w zawieraniu umów ubezpieczeniowych, umów kredytowych za pośrednictwem telefonu i sieci teleinformatycznych internet, sprawdzanie stanu konta za pośrednictwem telefonu i sieci teleinformatycznych internet, **38** usługi świadczone przez operatora sieci telefonii komórkowej w zakresie obsługi połączeń abonentów telefonii komórkowej, usługi przekazywania głosu i obrazu w systemie przekazu fonicznego i cyfrowego, usługi teleksowych i telefaksowych, usługi w zakresie zbierania i przekazywania informacji w zakresie bieżących wydarzeń - usługi agencji informacyjnej, prze-

syłanie informacji tekstowej i obrazowej za pośrednictwem komputerów i sieci informatycznych, przekazywanie danych przy pomocy terminali komputerowych, przesyłanie wiadomości, danych, głosu i obrazu za pomocą przekazu satelitarnego, usługi przekazywania poczty elektronicznej za pośrednictwem sieci telefonii komórkowej i telefonów komórkowych, udostępnianie połączeń z sieciami informatycznymi, wypożyczanie urządzeń służących do przekazywania głosu, obrazu, i danych za pomocą telefonii analogowej, cyfrowej, satelitarnej, udostępnianie stron internetowych za pośrednictwem telefonii komórkowej bezpośrednio na wyświetlaczu aparatu telefonicznego, usługi w zakresie umożliwiania wymiany informacji i konwersacji w czasie realnym za pośrednictwem sieci teleinformatycznych internet i telefonów komórkowych, zbieranie i przekazywanie informacji, przekazywanie informacji lokalnej dotyczącej obszaru na którym znajduje się odbiorca zgodnie z indywidualnymi wymaganiami, **41** usługi nauczania i rozrywki prowadzone za pośrednictwem sieci teleinformatycznych internet i telefonów komórkowych, organizowanie konkursów edukacyjnych i rozrywkowych, organizacja gier rozrywkowych, przeprowadzanie plebiscytów.

(111) **171525** (220) 2002 12 17 (210) 258935  
 (151) 2006 03 02 (441) 2003 06 30  
 (732) ALTADIS POLSKA Spółka Akcyjna, Radom, PL.  
 (540) GRACJA

(510), (511) **05** papierosy bezytoniowe do celów leczniczych, **34** tytoń, wyroby tytoniowe, akcesoria dla palaczy, **35** reklama, dystrybucja artykułów i wyposażenia reklamowego (druków, broszurek, prospektów, próbek), **38** usługi w zakresie transmisji i komunikacji danych przez sieci komputerowe w tym Internet oraz telefoniczne, **42** licencjonowanie własności intelektualnej.

(111) **171526** (220) 2002 12 17 (210) 258936  
 (151) 2006 03 02 (441) 2003 06 30  
 (732) ALTADIS POLSKA Spółka Akcyjna, Radom, PL.  
 (540) EMOTION

(510), (511) **05** papierosy bezytoniowe do celów leczniczych, **16** papier, karton i wyroby z tych materiałów nie ujęte w innych klasach, druki, broszury, czasopisma, **34** tytoń, wyroby tytoniowe, akcesoria dla palaczy, **35** reklama, dystrybucja artykułów i wyposażenia reklamowego (druków, broszurek, prospektów, próbek), **38** usługi telekomunikacyjne, usługi w zakresie teletransmisji przez Internet, usługi w zakresie transmisji i komunikacji danych przez sieci w tym Internet, **42** licencjonowanie własności intelektualnej.

(111) **171527** (220) 2003 02 05 (210) 260633  
 (151) 2006 02 02 (441) 2003 08 11  
 (732) THOMAS Spółka z o.o., Warszawa, PL.

(540) THOMAS - finance - our profession and passion  
 (510), (511) **35** usługi w dziedzinie rachunkowości i księgowości, badanie/kontrola ksiąg rachunkowych (audyt), doradztwo podatkowe oraz doradztwo w zakresie zarządzania działalnością gospodarczą lub handlową przedsiębiorstw przemysłowych lub handlowych, **36** usługi dotyczące spraw finansowych, doradztwo finansowe, analizy finansowe, usługi w zakresie obsługi finansowej przedsiębiorstw, zarządzanie majątkiem, ekspertyzy do celów podatkowych.

(111) **171528** (220) 2003 03 06 (210) 261939  
 (151) 2006 03 07 (441) 2003 09 08  
 (732) Altadis Polska Spółka Akcyjna, Radom, PL.

(540) FOX Mroźny smak świeżości  
 (510), (511) **05** papierosy bezytoniowe do celów leczniczych, **16** papier, karton i wyroby z tych materiałów nie ujęte w innych klasach, druki, broszury, czasopisma, **34** tytoń, wyroby tytoniowe, akcesoria dla palaczy, **35** reklama, dystrybucja artykułów i wyposażenia reklamowego (druków, broszurek, prospektów, próbek i tym podobnych), **38** usługi telekomunikacyjne, usługi w zakresie teletransmisji przez Internet, usługi w zakresie transmisji i komunikacji danych przez sieci w tym Internet, **42** licencjonowanie własności intelektualnej.

(111) **171529** (220) 2003 03 06 (210) 261940  
 (151) 2006 03 07 (441) 2003 09 08  
 (732) Altadis Polska Spółka Akcyjna, Radom, PL.

(540) FOX Mroźny smak świeżości, gorąca cena  
 (510), (511) **05** papierosy bezytoniowe do celów leczniczych, **16** papier, karton i wyroby z tych materiałów nie ujęte w innych klasach, druki, broszury, czasopisma, **34** tytoń, wyroby tytoniowe, akcesoria dla palaczy, **35** reklama, dystrybucja artykułów i wyposażenia reklamowego (druków, broszurek, prospektów, próbek i tym podobnych), **38** usługi telekomunikacyjne, usługi w zakresie teletransmisji przez Internet, usługi w zakresie transmisji i komunikacji danych przez sieci w tym Internet, **42** licencjonowanie własności intelektualnej.

(111) **171530** (220) 2003 04 24 (210) 263961  
 (151) 2006 04 10 (441) 2003 11 03  
 (732) ESKA SPÓŁKA Z OGRANICZONĄ ODPOWIEDZIALNOŚCIĄ,  
 Nowa Osada, PL.  
 (540)



Kolor znaku: biały, czerwony, granatowy  
 (531) 2.1.4, 19.1.1, 26.2.1, 26.4.9, 27.5.1, 29.1.12  
 (510), (511) **30** sól kuchenna.

(111) **171531** (220) 2002 04 29 (210) 249864  
 (151) 2005 11 02 (441) 2002 11 04  
 (732) „ALIAN” Spółka Akcyjna, Ostrów Wielkopolski, PL.  
 (540)

*Louis Serre*

(531) 27.5  
 (510), (511) **33** napoje alkoholowe, wina.

(111) **171532** (220) 2002 06 07 (210) 251314  
 (151) 2006 02 08 (441) 2002 12 16  
 (732) Firma Handlowo-Usługowa „O.N.T.” Bernadetta Sulińska,  
 Nowy Sącz, PL.  
 (540)



(531) 3.1  
 (510), (511) **29** wyroby garmazeryjne, **30** wyroby cukiernicze, słodycze, desery, **43** usługi gastronomiczne, przygotowywanie potraw, wyrobów cukierniczych, słodczy, deserów, wyrobów garmazeryjnych i napojów na zamówienie, na wynos, z dostawą na miejsce przeznaczenia, **44** usługi fryzjerskie, usługi kosmetyczne, prowadzenie salonów fryzjerskich, kosmetycznych, piękności, fizykoterapii, fizjoterapii.

(111) **171533** (220) 2002 08 09 (210) 253896  
 (151) 2006 02 07 (441) 2003 02 10  
 (732) Agencja Eksportowo-Importowa „BROPOL” Spółka z o.o.,  
 Katowice, PL.  
 (540)

*aalco*

Kolor znaku: czerwony  
 (531) 27.5, 29.1

(510), (511) **06** metale nieszlachetne i metale nieżelazne surowe i przetworzone, żeliwa, stale węglowe, stopowe, jakościowe, stale nierdzewne, wyroby i półwyroby z metali nieszlachetnych i metali nieżelaznych, żeliwa, stali, stali jakościowych i stali nierdzewnych, dodatki stopowe.

(111) **171534** (220) 2002 08 14 (210) 254134  
 (151) 2006 03 22 (441) 2003 02 24  
 (732) MERLIN.COM.PL Spółka z o.o., Warszawa, PL.  
 (540)



(531) 1.5, 27.5

(510), (511) **09** produkty multimedialne takie jak płyty CD, kasety magnetofonowe i wideo, odtwarzacze MP3, karty magnetyczne kodowane, karty z obwodem scalonym, zintegrowanym, komputery, skanery, **16** książki, **35** usługi w zakresie akwizycji i reklamy, usługi prowadzenia sklepu i sprzedaży wysyłkowej takich towarów jak: książki, odzież, obuwie, sprzęt gospodarstwa domowego, galanteria skórzana, sprzęt multimedialny, **36** usługi w zakresie emisji kart kredytowych i bonów wartościowych, usługi banku z dostępem bezpośrednim przez Internet, **39** dystrybucja i dostarczanie towarów konsumpcyjnych.

(111) **171535** (220) 2002 09 23 (210) 255334  
 (151) 2005 12 22 (441) 2003 03 24  
 (732) FIRMA HANDLOWO-USŁUGOWA „MARPIO” Spółka Jawna, Piotr Skowron, Mariusz Mieszkowicz, Tarnobrzeg, PL.  
 (540)

Gler

Kolor znaku: jasnoniebieski

(531) 27.5, 29.1

(510), (511) **03** kosmetyki, **35** prowadzenie punktów sprzedaży hurtowej oraz detalicznej kosmetyków.

(111) **171536** (220) 2002 09 23 (210) 255358  
 (151) 2005 12 27 (441) 2003 03 24  
 (732) „BRAAS POLSKA” Spółka z o.o., Opole, PL.  
 (540)



Kolor znaku: czerwony, czarny

(531) 1.3, 26.2, 27.5, 29.1

(510), (511) **19** dachówki niemetalowe.

(111) **171537** (220) 2002 11 19 (210) 257674  
 (151) 2006 02 03 (441) 2003 06 02  
 (732) Przedsiębiorstwo Produkcyjno-Handlowe „INTER - RABS” Spółka z o.o., Wołomin, PL.  
 (540)

H

(531) 27.5

(510), (511) **25** obuwie, obuwie sportowe, **26** emblematy ozdobne do obuwia, **37** usługi naprawy obuwia.

(111) **171538** (220) 2002 11 20 (210) 257695  
 (151) 2006 01 04 (441) 2003 06 02  
 (732) PRIME FOOD Spółka z o.o., Przechlewo, PL.  
 (540)



Kolor znaku: biały, czerwony, niebieski

(531) 9.1, 24.9, 26.1, 27.5, 29.1

(510), (511) **29** mięso, przetwory z mięsa, przetwory z produktów mięsnych i z krwi, wyroby garmażeryjne i konserwy, wędliny, podroby, **31** produkty rolnicze, ziarna, żywe zwierzęta, pasza dla zwierząt, **35** usługi prowadzenia sklepu detalicznego, usługi importowo-eksportowe, doradztwo specjalistyczne handlowe, doradztwo w zakresie prowadzenia działalności gospodarczej, pokazy towarów, wystawy, targi, zarządzanie działalnością gospodarczą, zarządzanie finansami, **36** wynajmowanie nieruchomości, administrowanie nieruchomościami, **37** budownictwo, nadzór budowlany, czyszczenie budynków, **39** dystrybucja wody, wynajmowanie magazynów, hal produkcyjnych, magazynowanie, składowanie, spedycja, dystrybucja, pakowanie, transport, **40** ubój zwierząt, obróbka skór, wędzenie, konserwowanie żywności, **45** usługi agencji detektywistycznych, ochrona obiektów.

(111) **171539** (220) 2002 11 21 (210) 257810  
 (151) 2006 02 06 (441) 2003 06 02  
 (732) „MULTI-COM” Spółka z o.o., Kolbuszowa, PL.  
 (540)

ULTRALOGIC

(531) 27.5

(510), (511) **09** komputery, aparaty radiotelefoniczne, mikroprocesory, programy komputerowe i systemy operacyjne, komputerowe urządzenia peryferyjne, złącza komputerowe, oprogramowanie, adaptory, wtyczki i kable do telefonów, interfejsy, klipy odblokowujące, wyświetlacze LCD, karty testowe, programatory układów, układy scalone, układy wibracyjne, ładowarki, baterie do telefonów, oprogramowanie GSM.

(111) **171540** (220) 2002 11 21 (210) 257811  
 (151) 2006 02 06 (441) 2003 06 02  
 (732) „MULTI-COM” Spółka z o.o., Kolbuszowa, PL.  
 (540)



(531) 26.1, 26.2, 27.5

(510), (511) **09** komputery, aparaty radiotelefoniczne, mikroprocesory, programy komputerowe i systemy operacyjne, komputerowe urządzenia peryferyjne, złącza komputerowe, oprogramowanie, adaptory, wtyczki i kable do telefonów, interfejsy, klipy odblokowujące, wyświetlacze LCD, karty testowe, programatory układów, układy scalone, układy wibracyjne, ładowarki, baterie do telefonów, oprogramowanie GSM.

## 287

**DECYZJE O ODMOWIE UDZIELENIA  
PRAWA OCHRONNEGO  
(wydane po ogłoszeniu o zgłoszeniu)**

*Poniższe zestawienie zawiera kolejno: numer zgłoszenia znaku towarowego oraz numer i rok wydania Biuletynu Urzędu Patentowego, w którym zgłoszenie zostało ogłoszone.*

239610	05/2002	254885	06/2003
239742	05/2002	255644	07/2003
240320	06/2002	255707	07/2003
241227	08/2002	255839	07/2003
241231	08/2002	255840	07/2003
241418	08/2002	256863	09/2003
242411	10/2002	257408	10/2003
243002	11/2002	257432	10/2003
243177	12/2002	257523	10/2003
243755	13/2002	257524	10/2003
243823	13/2002	258096	11/2003
244293	13/2002	258100	11/2003
244390	14/2002	258795	12/2003
244511	14/2002	258796	12/2003
244512	14/2002	258813	13/2003
245206	15/2002	258831	13/2003
245226	16/2002	258832	13/2003
245691	16/2002	258846	13/2003
245714	16/2002	258889	13/2003
246176	17/2002	259529	14/2003
246177	17/2002	259737	15/2003
246427	18/2002	259887	15/2003
246748	18/2002	260007	15/2003
247113	19/2002	260181	15/2003
247268	19/2002	260358	16/2003
247272	19/2002	260732	16/2003
247506	20/2002	260782	16/2003
247739	20/2002	260831	16/2003
247740	20/2002	260832	16/2003
247977	20/2002	260961	17/2003
248247	21/2002	261027	17/2003
248898	22/2002	261028	17/2003
248921	22/2002	261029	17/2003
248932	22/2002	261031	17/2003
249063	22/2002	261036	17/2003
249921	23/2002	261185	17/2003
249936	23/2002	261392	17/2003
250973	25/2002	261680	18/2003
251384	26/2002	261681	18/2003
251403	26/2002	261682	18/2003
251660	27/2002	261713	18/2003
251828	27/2002	261717	18/2003
252054	27/2002	261971	18/2003
252082	27/2002	262282	19/2003
252123	27/2002	262442	22/2003
252160	27/2002	262741	20/2003
252165	27/2002	262860	20/2003
252167	27/2002	262861	20/2003
252244	01/2003	262873	20/2003
252334	01/2003	262967	20/2003
254166	04/2003	262968	20/2003
254404	05/2003	263152	20/2003
254475	05/2003	263226	21/2003
254751	05/2003	263227	21/2003

263542	21/2003	275948	10/2004
263543	21/2003	278712	14/2004
264202	22/2003	283782	22/2004
266555	26/2003		

## 288

**DECYZJE O UMORZENIU POSTĘPOWANIA  
(wydane po ogłoszeniu o zgłoszeniu)**

*Poniższe zestawienie zawiera kolejno: numer zgłoszenia znaku towarowego oraz numer i rok wydania Biuletynu Urzędu Patentowego, w którym zgłoszenie zostało ogłoszone.*

240638	/	260420	16/2003
241326	08/2002	260547	16/2003
241327	08/2002	260876	17/2003
241661	09/2002	261032	17/2003
242113	10/2002	261522	18/2003
242156	10/2002	261523	18/2003
243784	13/2002	261525	18/2003
245142	15/2002	261527	18/2003
245550	16/2002	261543	18/2003
245959	17/2002	261580	18/2003
246766	18/2002	261585	18/2003
246767	18/2002	261698	18/2003
246768	18/2002	261806	18/2003
246806	18/2002	261807	18/2003
246807	18/2002	262247	19/2003
247486	19/2002	262318	19/2003
248060	20/2002	262319	19/2003
250114	24/2002	262423	19/2003
250244	24/2002	262672	20/2003
250245	24/2002	262831	20/2003
250945	25/2002	262832	20/2003
252296	01/2003	262844	20/2003
252324	01/2003	262942	20/2003
252769	01/2003	262945	20/2003
252770	01/2003	262973	20/2003
252971	02/2003	263014	20/2003
252973	02/2003	263369	21/2003
253079	02/2003	263547	21/2003
253782	03/2003	263548	21/2003
253912	03/2003	263572	21/2003
255566	07/2003	263748	21/2003
255567	07/2003	264078	22/2003
255568	07/2003	264158	22/2003
255775	07/2003	264183	22/2003
255878	07/2003	264235	22/2003
256169	08/2003	264247	22/2003
256170	08/2003	264325	23/2003
256335	08/2003	264355	23/2003
256406	08/2003	265069	24/2003
256502	08/2003	265072	24/2003
256629	09/2003	265362	24/2003
257558	10/2003	265491	24/2003
257672	11/2003	265871	25/2003
259807	15/2003	265938	25/2003
259893	15/2003	266197	25/2003
260036	15/2003	266285	26/2003
260253	15/2003	266286	26/2003
260330	16/2003	266287	26/2003
260382	16/2003	266393	26/2003

266662	26/2003	304906	09/2006
275459	09/2004	304908	09/2006
277143	12/2004	304909	09/2006
277249	12/2004	304911	09/2006
278085	13/2004	304946	09/2006
278234	13/2004	304948	09/2006
278433	14/2004	304956	09/2006
280709	17/2004	304959	09/2006
284027	23/2004	304981	09/2006
284415	24/2004	304982	09/2006
284416	24/2004	304983	09/2006
284461	24/2004	304984	09/2006
284462	24/2004	305013	09/2006
284469	24/2004	305015	09/2006
284479	24/2004	305023	09/2006
284840	25/2004	305024	09/2006
284844	25/2004	305025	09/2006
284987	25/2004	305026	09/2006
285013	25/2004	305028	09/2006
285344	26/2004	305029	09/2006
285372	26/2004	305062	09/2006
285373	26/2004	305073	09/2006
285405	26/2004	305100	09/2006
285850	01/2005	305101	09/2006
286083	01/2005	305102	09/2006
286252	01/2005	305169	09/2006
286308	01/2005	305170	09/2006
286712	02/2005	305185	09/2006
287671	04/2005	305186	09/2006
287672	04/2005	305229	09/2006
287673	04/2005	305284	09/2006
287674	04/2005	305343	09/2006
287675	04/2005	305402	09/2006
287935	05/2005	305427	09/2006
288834	06/2005	305428	10/2006
288836	06/2005	305429	09/2006
289352	/	305431	10/2006
293420	14/2005	305432	10/2006
294297	16/2005	305433	10/2006
295316	17/2005	305434	10/2006
295700	18/2005	305444	10/2006
298359	22/2005	305455	10/2006
298360	22/2005	305464	10/2006
298967	24/2005	305498	10/2006
299453	25/2005	305508	10/2006
299545	25/2005	305535	10/2006
300568	01/2006	305580	10/2006
300847	08/2006	305581	10/2006
301623	03/2006	305657	10/2006
301750	03/2006	305717	10/2006
304389	07/2006	305718	10/2006
304500	08/2006	305719	10/2006
304501	08/2006	305720	10/2006
304502	08/2006	305721	10/2006
304503	08/2006	305722	10/2006
304508	08/2006	305723	10/2006
304591	08/2006	305727	10/2006
304697	08/2006	305784	10/2006
304698	08/2006	305787	10/2006
304888	09/2006	305799	10/2006
304903	09/2006	305857	10/2006
304904	09/2006	305858	10/2006
304905	09/2006	305859	10/2006

305860	10/2006	305867	10/2006
305861	10/2006	305868	10/2006
305862	10/2006	305869	10/2006
305863	10/2006	305870	10/2006
305864	10/2006	305871	10/2006
305865	10/2006	305997	10/2006
305866	10/2006	306860	12/2006

## 289

**PRZENIESIENIE PRAWA OCHRONNEGO  
W STOSUNKU DO NIEKTÓRYCH TOWARÓW  
(art. 162 ust. 4)**

*Poniższe zestawienie zawiera kolejno: numer macierzysty prawa ochronnego na znak towarowy, nowy numer, nazwisko i imię lub nazwę uprawnionego ze wskazaniem miejsca zamieszkania lub siedziby uprawnionego, na rzecz którego zostało przeniesione w części prawo ochronne na znak towarowy, towary, nr WUP macierzystego.*

159207 159207-A

Georyt - Centrum Produkcyjne Sp. z o.o., Kraków, Polska

06: metalowe kurki kulowe do instalacji przemysłowych - zawory inne niż części maszyn; 07: kurki kulowe do instalacji przemysłowych - zawory stanowiące części maszyn; 11: hydrauliczna aparatura sterownicza; 19: przewody wysokociśnieniowe niemetalowe; 37: remontowanie zaworów stanowiących części maszyn oraz zaworów innych niż części maszyn, hydraulicznej aparatury sterowniczej, regeneracja przewodów wysokociśnieniowych; 40: obróbka skrawaniem, obróbka cieplna i galwaniczna; 42: projektowanie hydraulicznych układów sterujących, projektowanie hydraulicznej aparatury sterującej 08/2005

## 290

**WPISY I ZMIANY W REJESTRZE  
ZNAKÓW TOWAROWYCH**

**(nie uwzględnione w innych samodzielnych ogłoszeniach)**

*Poniższe zestawienie zawiera kolejno: numer rejestru znaków towarowych, datę wpisu, oznaczenie rubryki, w której dokonano wpisu lub zmiany oraz treść wpisu. Poszczególne rubryki rejestru znaków towarowych zawierają następujące dane:*

- rubryka A - nazwisko i imię lub nazwę oraz adres uprawnionego z podaniem nazwy kraju,*
- rubryka B - znak towarowy (wpisany znak towarowy lub jego odbitkę i klasy elementów graficznych - jeżeli znak je zawiera - oraz, jeżeli jest to niezbędne dla identyfikacji znaku, jego rodzaj np. znak przestrzenny, dźwiękowy, a także w przypadku znaków barwnych określenie kolorów),*
- rubryka C - wykaz towarów przyporządkowanych do odpowiednich klas towarowych,*
- rubryka D - prawa ograniczające prawo ochronne,*
- rubryka E - kategorię znaku lub prawa ochronnego (wspólny znak towarowy, wspólny znak towarowy gwarancyjny, wspólne prawo ochronne) oraz regulamin znaku,*
- rubryka F - wnioski i sprzeciwy oraz decyzje wydane w wyniku ich rozpoznania,*
- rubryka G - rejestracja międzynarodowa (adnotacja o rejestracji międzynarodowej na podstawie zgłoszenia lub rejestracji krajowej),*
- rubryka H - datę unieważnienia lub datę i przyczynę wygaśnięcia prawa ochronnego, zastąpienie rejestracji krajowej rejestracją międzynarodową.*

**Uwaga:** Publikacji podlegają: zmiana uprawnionego, zmiana nazwy uprawnionego, prawa ograniczające prawo ochronne, zmiana regulaminu znaku wspólnego, sprostowania istotnych pomyłek.

**00323** 2006 06 05 D. Dokonano wpisu: W dniu 1 stycznia 2000 r. zawarto umowę licencyjną niewyłączną, odpłatną do użytkowania znaku towarowego zarejestrowanego pod nr R-00323 do dnia 1 stycznia 2003 r., przez firmę Przedsiębiorstwo Produkcyjne, Handlowe i Usługowe HERBAPOL Sp. z o.o. z siedzibą w Warszawie, Polska na rzecz NESTLE Polska Sp. z o.o. z siedzibą w Warszawie.

**00323** 2006 06 23 D. Wykreślono wpis: W dniu 1 stycznia 2000 r. zawarto umowę licencyjną niewyłączną, odpłatną do użytkowania znaku towarowego zarejestrowanego pod nr R-00323 do dnia 1 stycznia 2003 r., przez firmę Przedsiębiorstwo Produkcyjne, Handlowe i Usługowe HERBAPOL Sp. z o.o. z siedzibą w Warszawie, Polska na rzecz NESTLE Polska Sp. z o.o. z siedzibą w Warszawie.

**11013** 2006 06 05 A. Wprowadzono zmianę uprawnionego przez wykreślenie wpisu: Magneti Marelli France, Nanterre, Francja i dokonanie wpisu: SINBAR, Paryż, Francja.

**39431** 2006 06 28 D. Dokonano wpisu: W dniu 5 grudnia 1989 r. zawarto umowę licencyjną niewyłączną na użytkowania znaku towarowego DEL MONTE przez firmę Del Monte Fresh Produce International, Inc., Monte Carlo, Monako.

**40057** 2006 06 23 A. Wprowadzono zmianę uprawnionego przez wykreślenie wpisu: BAYER CORPORATION, Elkhart, Stany Zjednoczone Ameryki i dokonanie wpisu: Bayer HealthCare LLC, Pittsburgh, Stany Zjednoczone Ameryki.

**40069** 2006 06 23 A. Wprowadzono zmianę uprawnionego przez wykreślenie wpisu: BAYER CORPORATION, Elkhart, Stany Zjednoczone Ameryki i dokonanie wpisu: Bayer HealthCare LLC, Pittsburgh, Stany Zjednoczone Ameryki.

**40094** 2006 06 19 A. Wprowadzono zmianę uprawnionego przez wykreślenie wpisu: BAYER CORPORATION, Elkhart, Stany Zjednoczone Ameryki i dokonanie wpisu: Bayer HealthCare LLC, Pittsburgh, Stany Zjednoczone Ameryki.

**41996** 2006 06 23 A. Wprowadzono zmianę nazwy uprawnionego przez wykreślenie wpisu: Asahi Kogaku Kogyo Kabushiki Kaisha, Tokio, Japonia i dokonanie wpisu: PENTAX Corporation, Tokio, Japonia.

**46208** 2006 06 23 A. Wprowadzono zmianę nazwy uprawnionego przez wykreślenie wpisu: BATMARK, INC, Wilmington, Stany Zjednoczone Ameryki i dokonanie wpisu: BRITISH AMERICAN TOBACCO (BRANDS) INC., Wilmington, Stany Zjednoczone Ameryki.

**46293** 2006 06 23 A. Wprowadzono zmianę nazwy uprawnionego przez wykreślenie wpisu: BATMARK, INC, Wilmington, Stany Zjednoczone Ameryki i dokonanie wpisu: BRITISH AMERICAN TOBACCO (BRANDS) INC., Wilmington, Stany Zjednoczone Ameryki.

**49944** 2006 06 28 A. Wprowadzono zmianę uprawnionego przez wykreślenie wpisu: Pharmacia Enterprises S.A., Luksemburg, Luksemburg i dokonanie wpisu: PFIZER ENTERPRISES SARL, Luksemburg, Luksemburg.

**50323** 2006 06 28 A. Wprowadzono zmianę uprawnionego przez wykreślenie wpisu: Madaus Aktiengesellschaft, Kolonia, Niemcy i dokonanie wpisu: MAD AUS GmbH, Kolonia, Niemcy.

**50759** 2006 06 28 A. Wprowadzono zmianę uprawnionego przez wykreślenie wpisu: Pharmacia Enterprises S.A., Luksemburg, Luksemburg i dokonanie wpisu: PFIZER ENTERPRISES SARL, Luksemburg, Luksemburg.

**50958** 2006 06 28 A. Wprowadzono zmianę uprawnionego przez wykreślenie wpisu: Madaus Aktiengesellschaft, Kolonia, Niemcy i dokonanie wpisu: MAD AUS GmbH, Kolonia, Niemcy.

**51350** 2006 06 23 A. Wprowadzono zmianę uprawnionego przez wykreślenie wpisu: BAYER CORPORATION, Elkhart, Stany Zjednoczone Ameryki i dokonanie wpisu: Bayer HealthCare LLC, Pittsburgh, Stany Zjednoczone Ameryki.

**51732** 2006 06 20 A. Wprowadzono zmianę siedziby uprawnionego przez wykreślenie wpisu: Clinique Laboratories In. (Delaware corporation), Nowy Jork, Stany Zjednoczone Ameryki i dokonanie wpisu: Clinique Laboratories Inc. (Delaware corporation), Wilmington, Stany Zjednoczone Ameryki.

**51732** 2006 06 20 A. Wprowadzono zmianę uprawnionego przez wykreślenie wpisu: Clinique Laboratories In. (Delaware corporation), Wilmington, Stany Zjednoczone Ameryki i dokonanie wpisu: Clinique Laboratories, LLC, Wilmington, Stany Zjednoczone Ameryki.

**52473** 2006 06 28 A. Wprowadzono zmianę uprawnionego przez wykreślenie wpisu: Wacker-Chemie GmbH, Monachium, Niemcy i dokonanie wpisu: Wacker Chemie AG, Monachium, Niemcy.

**52560** 2006 06 28 A. Wprowadzono zmianę uprawnionego przez wykreślenie wpisu: Wacker-Chemie GmbH, Monachium, Niemcy i dokonanie wpisu: Wacker Chemie AG, Monachium, Niemcy.

**53516** 2006 06 19 A. Wprowadzono zmianę nazwy uprawnionego przez wykreślenie wpisu: Miles, Inc, Elkhart, Stany Zjednoczone Ameryki i dokonanie wpisu: Bayer Corporation, Elkhart, Stany Zjednoczone Ameryki.

**53516** 2006 06 19 A. Wprowadzono zmianę uprawnionego przez wykreślenie wpisu: Bayer Corporation, Elkhart, Stany Zjednoczone Ameryki i dokonanie wpisu: Bayer HealthCare LLC, Pittsburgh, Stany Zjednoczone Ameryki.

**54112** 2006 06 12 A. Wprowadzono zmianę uprawnionego przez wykreślenie wpisu: HILLCROFT LIMITED SPÓŁKA Z OGRANICZONĄ ODPOWIEDZIALNOŚCIĄ, Warszawa, Polska i dokonanie wpisu: BOLS Sp. z o.o., Oborniki Wielkopolskie, Polska.

**54113** 2006 06 12 A. Wprowadzono zmianę uprawnionego przez wykreślenie wpisu: HILLCROFT LIMITED SPÓŁKA Z OGRANICZONĄ ODPOWIEDZIALNOŚCIĄ, Warszawa, Polska i dokonanie wpisu: BOLS Sp. z o.o., Oborniki Wielkopolskie, Polska.

**54192** 2006 06 19 A. Wprowadzono zmianę uprawnionego przez wykreślenie wpisu: BAYER CORPORATION, Elkhart, Stany Zjednoczone Ameryki i dokonanie wpisu: Bayer HealthCare LLC, Pittsburgh, Stany Zjednoczone Ameryki.

**55981** 2006 06 06 A. Wprowadzono zmianę uprawnionego przez wykreślenie wpisu: Teledyne, Inc. (Delaware corporation), Los Angeles, Stany Zjednoczone Ameryki i dokonanie wpisu: TDY HOLDINGS, LLC, Wilmington, Stany Zjednoczone Ameryki.

**55981** 2006 06 06 A. Wprowadzono zmianę uprawnionego przez wykreślenie wpisu: TDY HOLDINGS, LLC, Wilmington, Stany Zjednoczone Ameryki i dokonanie wpisu: Teledyne Technologies Incorporated, Los Angeles, Stany Zjednoczone Ameryki.

**56152** 2006 06 28 A. Wprowadzono zmianę nazwy i siedziby uprawnionego przez wykreślenie wpisu: The B.F. Goodrich Company /New York corporation/, Richfield, Stany Zjednoczone Ameryki i dokonanie wpisu: The B.F. Goodrich Company, Charlotte, Stany Zjednoczone Ameryki.

**56152** 2006 06 28 A. Wprowadzono zmianę nazwy uprawnionego przez wykreślenie wpisu: The B.F. Goodrich Company, Charlotte, Stany Zjednoczone Ameryki i dokonanie wpisu: Goodrich Corporation, Charlotte, Stany Zjednoczone Ameryki.

**59442** 2006 06 19 A. Wprowadzono zmianę uprawnionego przez wykreślenie wpisu: BAYER CORPORATION, Elkhart, Stany Zjednoczone Ameryki i dokonanie wpisu: Bayer HealthCare LLC, Pittsburgh, Stany Zjednoczone Ameryki.

**60372** 2006 06 14 D. Dokonano wpisu: W dniu 26 stycznia 2006 r. zawarto umowę licencyjną niewyłączną na używanie znaku



towarowego „VELUX” przez firmę VELUX Polska Sp. z o.o., Warszawa, Polska.

**60739** 2006 06 06 A. Wprowadzono zmianę uprawnionego przez wykreślenie wpisu: Justerini and Brooks, Ltd., Londyn, Wielka Brytania i dokonanie wpisu: J & B Scotland Limited, Edinburgh, Wielka Brytania.

**61577** 2006 06 28 A. Wprowadzono zmianę nazwy uprawnionego przez wykreślenie wpisu: Harman Becker Automotive Systems (Becker Division) GmbH, Karlsbad, Niemcy i dokonanie wpisu: Harman Becker Automotive Systems GmbH, Karlsbad, Niemcy.

**61779** 2006 06 28 A. Wprowadzono zmianę nazwy uprawnionego przez wykreślenie wpisu: National Broadcasting Company, Inc., Nowy Jork, Stany Zjednoczone Ameryki i dokonanie wpisu: NBC Universal, Inc, Nowy Jork, Stany Zjednoczone Ameryki.

**61787** 2006 06 05 A. Wprowadzono zmianę siedziby uprawnionego przez wykreślenie wpisu: Reebok International Limited, Uxbridge, Wielka Brytania i dokonanie wpisu: Reebok International Limited, Lancaster, Wielka Brytania.

**61949** 2006 06 01 A. Wprowadzono zmianę uprawnionego przez wykreślenie wpisu: INCO-VERITAS Sp. z o.o., Warszawa, Polska i dokonanie wpisu: „INCO-VERITAS” SPÓŁKA AKCYJNA, Warszawa, Polska.

**62256** 2006 06 28 A. Wprowadzono zmianę nazwy uprawnionego przez wykreślenie wpisu: National Broadcasting Company, Inc., Nowy Jork, Stany Zjednoczone Ameryki i dokonanie wpisu: NBC Universal, Inc, Nowy Jork, Stany Zjednoczone Ameryki.

**62382** 2006 06 28 A. Wprowadzono zmianę nazwy uprawnionego przez wykreślenie wpisu: Pharmacia & Upjohn Aktiebolag, Sztokholm, Szwecja i dokonanie wpisu: Pharmacia Aktiebolag, Sztokholm, Szwecja.

**62382** 2006 06 28 A. Wprowadzono zmianę nazwy uprawnionego przez wykreślenie wpisu: Pharmacia, Aktiebolag, Sztokholm, Szwecja i dokonanie wpisu: Pfizer Health AB, Sztokholm, Szwecja.

**62393** 2006 06 19 A. Wprowadzono zmianę siedziby uprawnionego przez wykreślenie wpisu: J.W. Spear & Sons plc., A British Company, Enfield, Wielka Brytania i dokonanie wpisu: J.W.Spear & Sons plc., A British Company, Leicester, Wielka Brytania.

**62393** 2006 06 19 A. Wprowadzono zmianę uprawnionego przez wykreślenie wpisu: J.W. Spear & Sons plc., A British Company, Leicester, Wielka Brytania i dokonanie wpisu: J.W.Spear & Sons Limited, Maidenhead, Wielka Brytania.

**62828** 2006 06 28 A. Wprowadzono zmianę uprawnionego przez wykreślenie wpisu: GROWSEED AKTIENGESELLSCHAFT, Vaduz, Liechtenstein i dokonanie wpisu: WM. WRIGLEY JR. COMPANY, Chicago, Stany Zjednoczone Ameryki.

**62829** 2006 06 28 A. Wprowadzono zmianę uprawnionego przez wykreślenie wpisu: Growseed Aktiengesellschaft, Vaduz, Liechtenstein i dokonanie wpisu: WM. WRIGLEY JR. COMPANY, Chicago, Stany Zjednoczone Ameryki.

**62831** 2006 06 28 A. Wprowadzono zmianę uprawnionego przez wykreślenie wpisu: Growseed Aktiengesellschaft, Vaduz, Liechtenstein i dokonanie wpisu: WM. WRIGLEY JR. COMPANY, Chicago, Stany Zjednoczone Ameryki.

**63259** 2006 06 14 D. Dokonano wpisu: W dniu 26 stycznia 2006 r. zawarto umowę licencyjną niewyłączną na używanie znaku towarowego „VELUX” przez firmę VELUX Polska Sp. z o.o., Warszawa, Polska.

**63932** 2006 06 28 A. Wprowadzono zmianę nazwy uprawnionego przez wykreślenie wpisu: Pharmacia & Upjohn Aktiebolag, Sztokholm, Szwecja i dokonanie wpisu: Pharmacia Aktiebolag, Sztokholm, Szwecja.

**63932** 2006 06 28 A. Wprowadzono zmianę nazwy uprawnionego przez wykreślenie wpisu: Pharmacia, Aktiebolag, Sztok-

holm, Szwecja i dokonanie wpisu: Pfizer Health AB, Sztokholm, Szwecja.

**66564** 2006 06 05 A. Wprowadzono zmianę uprawnionego przez wykreślenie wpisu: American Express Company, Nowy Jork, Stany Zjednoczone Ameryki i dokonanie wpisu: American Express Travel Related Service, Company, Inc., Nowy Jork, Stany Zjednoczone Ameryki.

**66564** 2006 06 05 A. Wprowadzono zmianę uprawnionego przez wykreślenie wpisu: American Express Travel Related Service Company, Inc., Nowy Jork, Stany Zjednoczone Ameryki i dokonanie wpisu: American Express Marketing & Development Corp., Nowy Jork, Stany Zjednoczone Ameryki.

**66628** 2006 06 05 A. Wprowadzono zmianę uprawnionego przez wykreślenie wpisu: American Express Company, Nowy Jork, Stany Zjednoczone Ameryki i dokonanie wpisu: American Express Travel Related Service, Company, Inc., Nowy Jork, Stany Zjednoczone Ameryki.

**66628** 2006 06 05 A. Wprowadzono zmianę uprawnionego przez wykreślenie wpisu: American Express Travel Related Service Company, Inc., Nowy Jork, Stany Zjednoczone Ameryki i dokonanie wpisu: American Express Marketing & Development Corp., Nowy Jork, Stany Zjednoczone Ameryki.

**67728** 2006 06 27 A. Wprowadzono zmianę uprawnionego przez wykreślenie wpisu: Jaworskie Zakłady Chemii Gospodarczej „Pollena” Spółka Akcyjna, Jawor, Polska i dokonanie wpisu: SAB Alliance Sp. z o.o., Radom, Polska.

**67728** 2006 06 27 A. Wprowadzono zmianę nazwy uprawnionego przez wykreślenie wpisu: SAB Alliance Sp. z o.o., Radom, Polska i dokonanie wpisu: Dr.Mielimonka GLOBAL GROUP Sp. z o.o., Radom, Polska.

**68390** 2006 06 28 A. Wprowadzono zmianę uprawnionego przez wykreślenie wpisu: BASF Aktiengesellschaft, Ludwigshafen, Niemcy i dokonanie wpisu: Basell B.V., Hoofddorp, Holandia.

**69710** 2006 06 05 A. Wprowadzono zmianę uprawnionego przez wykreślenie wpisu: American Express Company, Nowy Jork, Stany Zjednoczone Ameryki i dokonanie wpisu: American Express Travel Related Service, Company, Inc., Nowy Jork, Stany Zjednoczone Ameryki.

**69710** 2006 06 05 A. Wprowadzono zmianę uprawnionego przez wykreślenie wpisu: American Express Travel Related Service Company, Inc., Nowy Jork, Stany Zjednoczone Ameryki i dokonanie wpisu: American Express Marketing & Development Corp., Nowy Jork, Stany Zjednoczone Ameryki.

**69735** 2006 06 26 A. Wprowadzono zmianę nazwy uprawnionego przez wykreślenie wpisu: Mariola Zięba – Przedsiębiorstwo Produkcyjno-Handlowe „Mawi” Spółka Cywilna jednoosobowa, Łódź, Polska i dokonanie wpisu: „MAWI” PRZEDSIĘBIORSTWO PRODUKCYJNO-HANDLOWE MARIOLA ZIĘBA, Łódź, Polska.

**71058** 2006 06 23 A. Wprowadzono zmianę nazwy uprawnionego przez wykreślenie wpisu: „Danone Ciastka” Sp. z o.o., Warszawa, Polska i dokonanie wpisu: LU Polska Sp. z o.o., Warszawa, Polska.

**71058** 2006 06 23 A. Wprowadzono zmianę uprawnionego przez wykreślenie wpisu: LU Polska Sp. z o.o., Warszawa, Polska i dokonanie wpisu: LU POLSKA Spółka Akcyjna, Warszawa, Polska.

**72048** 2006 06 20 A. Wprowadzono zmianę uprawnionego przez wykreślenie wpisu: International Coatings Limited, Londyn, Wielka Brytania i dokonanie wpisu: AKZO NOBEL COATINGS INTERNATIONAL B.V., Arnhem, Holandia.

**72804** 2006 06 05 A. Wprowadzono zmianę uprawnionego przez wykreślenie wpisu: M.I. S.A., Rueil-Malmaison, Francja i dokonanie wpisu: GEOXIA MAISONS INDIVIDUELLES, Rueil-Malmaison, Francja.

**72980** 2006 06 28 A. Wprowadzono zmianę uprawnionego przez wykreślenie wpisu: Pharmacia Enterprises S.A., Luksemburg, Luksemburg i dokonanie wpisu: PFIZER ENTERPRISES SARL, Luksemburg, Luksemburg.

**73884** 2006 06 20 A. Wprowadzono zmianę siedziby uprawnionego przez wykreślenie wpisu: Clinique Laboratories, Inc., Nowy Jork, Stany Zjednoczone Ameryki i dokonanie wpisu: Clinique Laboratories Inc., Wilmington, Stany Zjednoczone Ameryki.

**73884** 2006 06 20 A. Wprowadzono zmianę uprawnionego przez wykreślenie wpisu: Clinique Laboratories, Inc., Wilmington, Stany Zjednoczone Ameryki i dokonanie wpisu: Clinique Laboratories LLC, Wilmington, Stany Zjednoczone Ameryki.

**73945** 2006 06 19 A. Wprowadzono zmianę siedziby uprawnionego przez wykreślenie wpisu: Ombretta AG, Ennetbürgen, Szwajcaria i dokonanie wpisu: Ombretta AG, Stans, Szwajcaria.

**74625** 2006 06 05 A. Wprowadzono zmianę uprawnionego przez wykreślenie wpisu: American Express Company, Nowy Jork, Stany Zjednoczone Ameryki i dokonanie wpisu: American Express Travel Related Service, Company, Inc., Nowy Jork, Stany Zjednoczone Ameryki.

**74625** 2006 06 05 A. Wprowadzono zmianę uprawnionego przez wykreślenie wpisu: American Express Travel Related Service Company, Inc., Nowy Jork, Stany Zjednoczone Ameryki i dokonanie wpisu: American Express Marketing & Development Corp., Nowy Jork, Stany Zjednoczone Ameryki.

**74731** 2006 06 20 A. Wprowadzono zmianę siedziby uprawnionego przez wykreślenie wpisu: Clinique Laboratories, Inc. (Delaware corporation), Nowy Jork, Stany Zjednoczone Ameryki i dokonanie wpisu: Clinique Laboratories Inc. (Delaware corporation), Wilmington, Stany Zjednoczone Ameryki.

**74731** 2006 06 20 A. Wprowadzono zmianę uprawnionego przez wykreślenie wpisu: Clinique Laboratories, Inc. (Delaware corporation), Wilmington, Stany Zjednoczone Ameryki i dokonanie wpisu: Clinique Laboratories LLC, Wilmington, Stany Zjednoczone Ameryki.

**75152** 2006 06 20 A. Wprowadzono zmianę siedziby uprawnionego przez wykreślenie wpisu: Clinique Laboratories, Inc. (Delaware corporation), Nowy Jork, Stany Zjednoczone Ameryki i dokonanie wpisu: Clinique Laboratories Inc. (Delaware corporation), Wilmington, Stany Zjednoczone Ameryki.

**75152** 2006 06 20 A. Wprowadzono zmianę uprawnionego przez wykreślenie wpisu: Clinique Laboratories, Inc. (Delaware corporation), Wilmington, Stany Zjednoczone Ameryki i dokonanie wpisu: Clinique Laboratories LLC, Wilmington, Stany Zjednoczone Ameryki.

**75520** 2006 06 05 A. Wprowadzono zmianę uprawnionego przez wykreślenie wpisu: American Express Company, Nowy Jork, Stany Zjednoczone Ameryki i dokonanie wpisu: American Express Travel Related Service, Company, Inc., Nowy Jork, Stany Zjednoczone Ameryki.

**75520** 2006 06 05 A. Wprowadzono zmianę uprawnionego przez wykreślenie wpisu: American Express Travel Related Service, Company, Inc., Nowy Jork, Stany Zjednoczone Ameryki i dokonanie wpisu: American Express Marketing & Development Corp., Nowy Jork, Stany Zjednoczone Ameryki.

**76069** 2006 06 09 A. Wprowadzono zmianę uprawnionego przez wykreślenie wpisu: Appel Feinkost GmbH & Co.KG, Düsseldorf, Niemcy i dokonanie wpisu: Appel Feinkost GmbH & Co.KG, Cuxhaven, Niemcy.

**76353** 2006 06 28 A. Wprowadzono zmianę uprawnionego przez wykreślenie wpisu: Pharmacia Enterprises S.A., Luksemburg, Luksemburg i dokonanie wpisu: PFIZER ENTERPRISES SARL, Luksemburg, Luksemburg.

**76490** 2006 06 09 A. Wprowadzono zmianę siedziby uprawnionego przez wykreślenie wpisu: Zakład Produkcji Cukierniczej „Michałek” Spółka z o.o., Będzin, Polska i dokonanie wpisu: Zakład Produkcji Cukierniczej „MICHAŁEK” Spółka z o.o., Poznań, Polska.

**76490** 2006 06 09 A. Wprowadzono zmianę uprawnionego przez wykreślenie wpisu: Zakład Produkcji Cukierniczej „MICHAŁEK” Spółka z o.o., Poznań, Polska i dokonanie wpisu: „SCC PRODUKCJA KUJAWY” Sp. z o.o., Toruń, Polska.

**76490** 2006 06 09 A. Wprowadzono zmianę nazwy uprawnionego przez wykreślenie wpisu: „SCC PRODUKCJA KUJAWY” Sp. z o.o., Toruń, Polska i dokonanie wpisu: MESFIT CAPITAL SPÓŁKA Z OGRANICZONĄ ODPOWIEDZIALNOŚCIĄ, Toruń, Polska.

**76490** 2006 06 09 A. Wprowadzono zmianę siedziby uprawnionego przez wykreślenie wpisu: MESFIT CAPITAL SPÓŁKA Z OGRANICZONĄ ODPOWIEDZIALNOŚCIĄ, Toruń, Polska i dokonanie wpisu: MESFIT CAPITAL SPÓŁKA Z OGRANICZONĄ ODPOWIEDZIALNOŚCIĄ, Poznań, Polska.

**76950** 2006 06 14 D. Dokonano wpisu : W dniu 26 stycznia 2006 r. zawarto umowę licencyjną niewyłączną na używania znaku towarowego „VELUX” przez firmę VELUX Polska Sp. z o.o., Warszawa, Polska.

**77298** 2006 06 23 A. Wprowadzono zmianę nazwy i siedziby uprawnionego przez wykreślenie wpisu: Aventis Behring L.L.C., King of Prussia, Stany Zjednoczone Ameryki i dokonanie wpisu: ZLB Behring L.L.C., Wilmington, Stany Zjednoczone Ameryki.

**77636** 2006 06 09 A. Wprowadzono zmianę uprawnionego przez wykreślenie wpisu: JAL Zakład Produkcyjno Usługowy S.C. Kowal Jan, Jasiński Andrzej, Guz Lesław, Kępa Zawadzka/Opola, Polska i dokonanie wpisu: „JAL” ZAKŁAD PRODUKCYJNO USŁUGOWY A. JASIŃSKI, L. GUZ, J. KOWAL SPÓŁKA JAWNA, Kępa k/Opola, Polska.

**77749** 2006 06 28 A. Wprowadzono zmianę uprawnionego przez wykreślenie wpisu: Pharmacia Enterprises S.A., Luksemburg, Luksemburg i dokonanie wpisu: PFIZER ENTERPRISES SARL, Luksemburg, Luksemburg.

**78558** 2006 06 20 A. Wprowadzono zmianę siedziby uprawnionego przez wykreślenie wpisu: Clinique Laboratories, Inc. (Delaware corporation), Nowy Jork, Stany Zjednoczone Ameryki i dokonanie wpisu: Clinique Laboratories Inc. (Delaware corporation), Wilmington, Stany Zjednoczone Ameryki.

**78558** 2006 06 20 A. Wprowadzono zmianę uprawnionego przez wykreślenie wpisu: Clinique Laboratories, Inc. (Delaware corporation), Wilmington, Stany Zjednoczone Ameryki i dokonanie wpisu: Clinique Laboratories LLC, Wilmington, Stany Zjednoczone Ameryki.

**78636** 2006 06 02 B. Sprostowano oczywistą omyłkę we wpisie do rejestru w części dotyczącej wykazu towarów powinno być: produkty chemiczne stosowane w przemyśle, pracach badawczych, fotografice, również w rolnictwie, ogrodnictwie i leśnictwie, nieprzetworzone żywice syntetyczne, nieprzerobione tworzywa sztuczne, nawozy sztuczne, związki gaszące ogień, preparaty do hartowania i lutujące, substancje chemiczne do konserwowania żywności, substancje garbujące, kleje (spoiwa) stosowane w przemyśle; oleje przemysłowe i tłuszczce, smary, związki pochłaniające kurz, związki nawilżające i wiążące, paliwa (również materiały pędne do silników), środki oświetlające, świece, knoty; klasy; 1, 4.

**78687** 2006 06 20 A. Wprowadzono zmianę siedziby uprawnionego przez wykreślenie wpisu: Clinique Laboratories, Inc. (Delaware corporation), Nowy Jork, Stany Zjednoczone Ameryki i dokonanie wpisu: Clinique Laboratories Inc. (Delaware corporation), Wilmington, Stany Zjednoczone Ameryki.

**78687** 2006 06 20 A. Wprowadzono zmianę uprawnionego przez wykreślenie wpisu: Clinique Laboratories, Inc. (Delaware cor-

poration), Wilmington, Stany Zjednoczone Ameryki i dokonanie wpisu: Clinique Laboratories LLC, Wilmington, Stany Zjednoczone Ameryki.

**78971** 2006 06 23 A. Wprowadzono zmianę uprawnionego przez wykreślenie wpisu: Stollwerck AG, Kolonia, Niemcy i dokonanie wpisu: Gubor Feinste Schokolade GmbH, Norderstedt, Niemcy.

**79711** 2006 06 28 A. Wprowadzono zmianę uprawnionego przez wykreślenie wpisu: Pharmacia Enterprises S.A., Luksemburg, Luksemburg i dokonanie wpisu: PFIZER ENTERPRISES SARL, Luksemburg, Luksemburg.

**79751** 2006 06 30 A. Wprowadzono zmianę uprawnionego przez wykreślenie wpisu: Pharmacia Enterprises S.A., Luksemburg, Luksemburg i dokonanie wpisu: PFIZER ENTERPRISES SARL, Luksemburg, Luksemburg.

**79813** 2006 06 28 A. Wprowadzono zmianę uprawnionego przez wykreślenie wpisu: Pharmacia Enterprises S.A., Luksemburg, Luksemburg i dokonanie wpisu: PFIZER ENTERPRISES SARL, Luksemburg, Luksemburg.

**81184** 2006 06 20 A. Wprowadzono zmianę siedziby uprawnionego przez wykreślenie wpisu: Clinique Laboratories, Inc. (Delaware corporation), Nowy Jork, Stany Zjednoczone Ameryki i dokonanie wpisu: Clinique Laboratories Inc. (Delaware corporation), Wilmington, Stany Zjednoczone Ameryki.

**81184** 2006 06 20 A. Wprowadzono zmianę uprawnionego przez wykreślenie wpisu: Clinique Laboratories, Inc. (Delaware corporation), Wilmington, Stany Zjednoczone Ameryki i dokonanie wpisu: Clinique Laboratories LLC, Wilmington, Stany Zjednoczone Ameryki.

**82249** 2006 06 09 A. Wprowadzono zmianę uprawnionego przez wykreślenie wpisu: NAVIMOR Przedsiębiorstwo Handlu Zagranicznego Sp. z o.o., Gdańsk, Polska i dokonanie wpisu: „NAVIMOR NIERUCHOMOŚCI” SPÓŁKA Z OGRANICZONĄ ODPOWIEDZIALNOŚCIĄ, Gdańsk, Polska.

**82249** 2006 06 09 A. Wprowadzono zmianę nazwy uprawnionego przez wykreślenie wpisu: „NAVIMOR NIERUCHOMOŚCI” SPÓŁKA Z OGRANICZONĄ ODPOWIEDZIALNOŚCIĄ, Gdańsk, Polska i dokonanie wpisu: NAVIMOR SPÓŁKA Z OGRANICZONĄ ODPOWIEDZIALNOŚCIĄ, Gdańsk, Polska.

**82941** 2006 06 09 A. Wprowadzono zmianę nazwy uprawnionego przez wykreślenie wpisu: Natur Produkt Tom Mark Spółka z o.o., Warszawa, Polska i dokonanie wpisu: NATUR PRODUKT ZDROVIT SPÓŁKA Z OGRANICZONĄ ODPOWIEDZIALNOŚCIĄ, Warszawa, Polska.

**84691** 2006 06 28 A. Wprowadzono zmianę uprawnionego przez wykreślenie wpisu: Pharmacia Enterprises S.A., Luksemburg, Luksemburg i dokonanie wpisu: PFIZER ENTERPRISES SARL, Luksemburg, Luksemburg.

**85331** 2006 06 20 A. Wprowadzono zmianę siedziby uprawnionego przez wykreślenie wpisu: Clinique Laboratories, Inc. (Delaware corporation), Nowy Jork, Stany Zjednoczone Ameryki i dokonanie wpisu: Clinique Laboratories Inc. (Delaware corporation), Wilmington, Stany Zjednoczone Ameryki.

**85331** 2006 06 20 A. Wprowadzono zmianę uprawnionego przez wykreślenie wpisu: Clinique Laboratories, Inc. (Delaware corporation), Wilmington, Stany Zjednoczone Ameryki i dokonanie wpisu: Clinique Laboratories LLC, Wilmington, Stany Zjednoczone Ameryki.

**85423** 2006 06 28 A. Wprowadzono zmianę uprawnionego przez wykreślenie wpisu: Growseed Aktiengesellschaft, Vaduz, Liechtenstein i dokonanie wpisu: WM. WRIGLEY JR. COMPANY, Chicago, Stany Zjednoczone Ameryki.

**86869** 2006 06 28 A. Wprowadzono zmianę uprawnionego przez wykreślenie wpisu: Pharmacia Enterprises S.A., Luksemburg, Luksemburg i dokonanie wpisu: PFIZER ENTERPRISES SARL, Luksemburg, Luksemburg.

**86870** 2006 06 28 A. Wprowadzono zmianę uprawnionego przez wykreślenie wpisu: Pharmacia Enterprises S.A., Luksemburg, Luksemburg i dokonanie wpisu: PFIZER ENTERPRISES SARL, Luksemburg, Luksemburg.

**86871** 2006 06 28 A. Wprowadzono zmianę uprawnionego przez wykreślenie wpisu: Pharmacia Enterprises S.A., Luksemburg, Luksemburg i dokonanie wpisu: PFIZER ENTERPRISES SARL, Luksemburg, Luksemburg.

**86871** 2006 06 28 A. Wprowadzono zmianę uprawnionego przez wykreślenie wpisu: Pharmacia Enterprises S.A., Luksemburg, Luksemburg i dokonanie wpisu: PFIZER ENTERPRISES SARL, Luksemburg, Luksemburg.

**86872** 2006 06 28 A. Wprowadzono zmianę uprawnionego przez wykreślenie wpisu: Pharmacia Enterprises S.A., Luksemburg, Luksemburg i dokonanie wpisu: PFIZER ENTERPRISES SARL, Luksemburg, Luksemburg.

**88517** 2006 06 20 A. Wprowadzono zmianę siedziby uprawnionego przez wykreślenie wpisu: Clinique Laboratories, Inc. (Delaware corporation), Nowy Jork, Stany Zjednoczone Ameryki i dokonanie wpisu: Clinique Laboratories Inc. (Delaware corporation), Wilmington, Stany Zjednoczone Ameryki.

**88517** 2006 06 20 A. Wprowadzono zmianę uprawnionego przez wykreślenie wpisu: Clinique Laboratories, Inc. (Delaware corporation), Wilmington, Stany Zjednoczone Ameryki i dokonanie wpisu: Clinique Laboratories LLC, Wilmington, Stany Zjednoczone Ameryki.

**89037** 2006 06 09 A. Wprowadzono zmianę siedziby uprawnionego przez wykreślenie wpisu: Zakład Produkcji Cukierniczej „Michałek” Spółka z o.o., Będzin, Polska i dokonanie wpisu: Zakład Produkcji Cukierniczej „MICHAŁEK” Spółka z o.o., Poznań, Polska.

**89037** 2006 06 09 A. Wprowadzono zmianę uprawnionego przez wykreślenie wpisu: Zakład Produkcji Cukierniczej „MICHAŁEK” Spółka z o.o., Poznań, Polska i dokonanie wpisu: „SCC PRODUKJA KUJAWY” Sp. z o.o., Toruń, Polska.

**89037** 2006 06 09 A. Wprowadzono zmianę nazwy uprawnionego przez wykreślenie wpisu: „SCC PRODUKJA KUJAWY” Sp. z o.o., Toruń, Polska i dokonanie wpisu: MESFIT CAPITAL SPÓŁKA Z OGRANICZONĄ ODPOWIEDZIALNOŚCIĄ, Toruń, Polska.

**89037** 2006 06 09 A. Wprowadzono zmianę siedziby uprawnionego przez wykreślenie wpisu: MESFIT CAPITAL SPÓŁKA Z OGRANICZONĄ ODPOWIEDZIALNOŚCIĄ, Toruń, Polska i dokonanie wpisu: MESFIT CAPITAL SPÓŁKA Z OGRANICZONĄ ODPOWIEDZIALNOŚCIĄ, Poznań, Polska.

**89568** 2006 06 20 D. Dokonano wpisu: W dniu 01 marca 2005 r. Zawarto na czas nieokreślony umowę licencyjną pełną i wyłączną na użytkowanie znaku towarowego numer R-89568 przez „LAYLA FASHION” Spółkę z o.o., Łódź, Polska.

**90404** 2006 06 20 A. Wprowadzono zmianę uprawnionego przez wykreślenie wpisu: Societè des Produits Nestlé S.A., Vevey, Szwajcaria i dokonanie wpisu: Przedsiębiorstwo Cukiernicze JUTRZENKA S.A., Bydgoszcz, Polska.

**90404** 2006 06 20 A. Wprowadzono zmianę uprawnionego przez wykreślenie wpisu: Przedsiębiorstwo Cukiernicze JUTRZENKA S.A., Bydgoszcz i dokonanie wpisu: JUTRZENKA S.A., Bydgoszcz, Polska.

**90843** 2006 06 05 A. Wprowadzono zmianę uprawnionego przez wykreślenie wpisu: RADIO PLUS SPÓŁKA Z OGRANICZONĄ

ODPOWIEDZIALNOŚCIĄ, Warszawa, Polska i dokonanie wpisu: Radio Plus Spółka Akcyjna, Warszawa, Polska.

**90843** 2006 06 05 A. Wprowadzono zmianę nazwy uprawnionego przez wykreślenie wpisu: Radio Plus Spółka Akcyjna, Warszawa, Polska i dokonanie wpisu: Radio Plus Spółka Akcyjna w likwidacji, Warszawa, Polska.

**90843** 2006 06 05 A. Wprowadzono zmianę uprawnionego przez wykreślenie wpisu: Radio Plus Spółka Akcyjna w likwidacji, Warszawa, Polska i dokonanie wpisu: AD. POINT SPÓŁKA Z OGRANICZONĄ ODPOWIEDZIALNOŚCIĄ, Warszawa, Polska.

**90859** 2006 06 28 A. Wprowadzono zmianę uprawnionego przez wykreślenie wpisu: MADAUS AG, Kolonia, Niemcy i dokonanie wpisu: MADAUS GmbH, Kolonia, Niemcy.

**90861** 2006 06 28 A. Wprowadzono zmianę uprawnionego przez wykreślenie wpisu: MADAUS AG, Kolonia, Niemcy i dokonanie wpisu: MADAUS GmbH, Kolonia, Niemcy.

**90862** 2006 06 28 A. Wprowadzono zmianę uprawnionego przez wykreślenie wpisu: MADAUS AG, Kolonia, Niemcy i dokonanie wpisu: MADAUS GmbH, Kolonia, Niemcy.

**91145** 2006 06 08 D. Dokonano wpisu: Na podstawie zawiadomienia o zajęciu prawa do znaku towarowego R-91145 w sprawie egzekucyjnej – nr zawiadomienia NE/6030/EB/05 z dnia 12.12.2005 r., dokonanego przez Naczelnika Pierwszego Wielkopolskiego Urzędu Skarbowego w Poznaniu, dostarczonego do Urzędu Patentowego w dniu 16 grudnia 2005 r., Urząd Patentowy dokonuje wpisu przedmiotowego zajęcia w rejestrze znaków towarowych.

**92233** 2006 06 08 D. Dokonano wpisu: Na podstawie zawiadomienia o zajęciu prawa do znaku towarowego R-92233 w sprawie egzekucyjnej – nr zawiadomienia NE/6028/EB/05 z dnia 12.12.2005 r., dokonanego przez Naczelnika Pierwszego Wielkopolskiego Urzędu Skarbowego w Poznaniu, dostarczonego do Urzędu Patentowego w dniu 16 grudnia 2005 r., Urząd Patentowy dokonuje wpisu przedmiotowego zajęcia w rejestrze znaków towarowych.

**94350** 2006 06 26 A. Wprowadzono zmianę uprawnionego przez wykreślenie wpisu: Gondek Teresa, Gondek Józef Zakład Produkcji i Obrotu Artykułami Spożywczymi TarSmak, Radgoszcz, Polska 850401927 i dokonanie wpisu: Zakład Produkcji i Obrotu Artykułami Spożywczymi TARSMAC Spółka Jawna, Józef Gondek, Teresa Gondek, Radgoszcz, Polska 850401927.

**94587** 2006 06 08 A. Wprowadzono zmianę uprawnionego przez wykreślenie wpisu: PERUN Warszawska Fabryka Sprzętu Spawalniczego, Warszawa, Polska i dokonanie wpisu: PERUN Sp. z o.o., Warszawa, Polska.

**94625** 2006 06 14 A. Wprowadzono zmianę uprawnionego przez wykreślenie wpisu: EVITA Spółka Akcyjna, Biskupiec, Polska i dokonanie wpisu: Sesa Polska Spółka z ograniczoną odpowiedzialnością, Warszawa, Polska.

**95458** 2006 06 09 A. Wprowadzono zmianę siedziby uprawnionego przez wykreślenie wpisu: Zakład Produkcji Cukierniczej „Michalek” Sp. z o.o., Będzin, Polska i dokonanie wpisu: Zakład Produkcji Cukierniczej „MICHĄŁEK” Sp. z o.o., Poznań, Polska.

**95458** 2006 06 09 A. Wprowadzono zmianę uprawnionego przez wykreślenie wpisu: Zakład Produkcji Cukierniczej „MICHĄŁEK” Sp. z o.o., Poznań, Polska i dokonanie wpisu: „SCC PRODUKCJA KUJAWY” Sp. z o.o., Toruń, Polska.

**95458** 2006 06 09 A. Wprowadzono zmianę nazwy uprawnionego przez wykreślenie wpisu: „SCC PRODUKCJA KUJAWY” Sp. z o.o., Toruń, Polska i dokonanie wpisu: MESFIT CAPITAL SPÓŁKA Z OGRANICZONĄ ODPOWIEDZIALNOŚCIĄ, Toruń, Polska.

**95458** 2006 06 09 A. Wprowadzono zmianę siedziby uprawnionego przez wykreślenie wpisu: MESFIT CAPITAL SPÓŁKA Z OGRANICZONĄ ODPOWIEDZIALNOŚCIĄ, Toruń, Polska i dokonanie

wpisu: MESFIT CAPITAL SPÓŁKA Z OGRANICZONĄ ODPOWIEDZIALNOŚCIĄ, Poznań, Polska.

**97905** 2006 06 05 A. Wprowadzono zmianę nazwy uprawnionego przez wykreślenie wpisu: Aventis CropScience GmbH, Frankfurt n. Menem, Niemcy i dokonanie wpisu: Bayer CropScience GmbH, Frankfurt n. Menem, Niemcy.

**99354** 2006 06 20 A. Wprowadzono zmianę uprawnionego przez wykreślenie wpisu: PZL-Mielec Wytwórnia Sprzętu Komunikacyjnego Spółka Akcyjna, Mielec, Polska i dokonanie wpisu: Polskie Zakłady Lotnicze Sp. z o.o., Mielec, Polska 690573796.

**99355** 2006 06 20 A. Wprowadzono zmianę uprawnionego przez wykreślenie wpisu: PZL-Mielec Wytwórnia Sprzętu Komunikacyjnego Spółka Akcyjna, Mielec, Polska i dokonanie wpisu: Polskie Zakłady Lotnicze Sp. z o.o., Mielec, Polska 690573796.

**99813** 2006 06 05 A. Wprowadzono zmianę nazwy uprawnionego przez wykreślenie wpisu: Tongyang Nylon Co, Ltd., Seoul, Republika Korei i dokonanie wpisu: HYOSUNG T&C Co., Ltd., Seoul, Republika Korei.

**99813** 2006 06 05 A. Wprowadzono zmianę nazwy uprawnionego przez wykreślenie wpisu: HYOSUNG T&C Co., Ltd., Seoul, Republika Korei i dokonanie wpisu: HYOSUNG Corporation, Seoul, Republika Korei.

**99954** 2006 06 08 A. Wprowadzono zmianę uprawnionego przez wykreślenie wpisu: Imperial Chemical Industries PLC, Londyn, Wielka Brytania i dokonanie wpisu: Zweihorn GmbH, Hilden, Niemcy.

**100152** 2006 06 08 A. Wprowadzono zmianę uprawnionego przez wykreślenie wpisu: Imperial Chemical Industries PLC, Londyn, Wielka Brytania i dokonanie wpisu: Zweihorn GmbH, Hilden, Niemcy.

**100153** 2006 06 08 A. Wprowadzono zmianę uprawnionego przez wykreślenie wpisu: Imperial Chemical Industries PLC, Londyn, Wielka Brytania i dokonanie wpisu: Zweihorn GmbH, Hilden, Niemcy.

**100154** 2006 06 08 A. Wprowadzono zmianę uprawnionego przez wykreślenie wpisu: Imperial Chemical Industries PLC, Londyn, Wielka Brytania i dokonanie wpisu: Zweihorn GmbH, Hilden, Niemcy.

**100477** 2006 06 29 A. Wprowadzono zmianę nazwy uprawnionego przez wykreślenie wpisu: EKOLOGUS Przedsiębiorstwo Konsultingowo Usługowe – Buchta Anna, Bielsko-Biała, Polska i dokonanie wpisu: Anna Buchta, Bielsko-Biała, Polska.

**101697** 2006 06 23 A. Wprowadzono zmianę uprawnionego przez wykreślenie wpisu: Schlotzsky's Inc., Austin, Stany Zjednoczone Ameryki i dokonanie wpisu: Schlotzsky's Franchisor, LLC, Austin, Stany Zjednoczone Ameryki.

**101697** 2006 06 23 A. Wprowadzono zmianę uprawnionego przez wykreślenie wpisu: Schlotzsky's Franchisor, LLC, Austin, Stany Zjednoczone Ameryki i dokonanie wpisu: Cox Acquisitions, Ltd., Austin, Stany Zjednoczone Ameryki.

**101697** 2006 06 23 A. Wprowadzono zmianę nazwy uprawnionego przez wykreślenie wpisu: Cox Acquisitions, Ltd., Austin, Stany Zjednoczone Ameryki i dokonanie wpisu: Schlotzsky's Ltd., Austin, Stany Zjednoczone Ameryki.

**102024** 2006 06 28 A. Wprowadzono zmianę nazwy uprawnionego przez wykreślenie wpisu: Pharmacia AB, Sztokholm, Szwecja i dokonanie wpisu: Pfizer Health AB, Sztokholm, Szwecja.

**102153** 2006 06 20 A. Wprowadzono zmianę uprawnionego przez wykreślenie wpisu: LEFEK-MILER-BANASIK Zakład Odlewniczy Spółka Cywilna-Lefek Stanisław, Miler Jan, Banasik Dariusz, Końskie, Polska i dokonanie wpisu: Zakład Odlewniczy „Lefek-Miler-Banasik” Spółka z o.o., Końskie, Polska 292389632.

**103260** 2006 06 20 A. Wprowadzono zmianę nazwy uprawnionego przez wykreślenie wpisu: MARCOPOL Zakład Produkcji Śrub Spółka z o.o., Chwaszczyno, Polska i dokonanie wpisu: „MARCOPOL” Spółka z o.o. Producent Śrub, Chwaszczyno, Polska 589-000-85-28 008301764.

**103626** 2006 06 09 A. Wprowadzono zmianę nazwy uprawnionego przez wykreślenie wpisu: Zakład Pracy Chronionej Zakład Wytwarzania Artykułów Elektrotechnicznych EBA Andrzej Bobusia, Krosno, Polska i dokonanie wpisu: „EBA” Andrzej Bobusia, Krosno, Polska.

**103831** 2006 06 20 A. Wprowadzono zmianę uprawnionego przez wykreślenie wpisu: KANIA – PRZEDSIĘBIORSTWO DYSTRYBUCJI HURTOWEJ SPÓŁKA Z OGRANICZONĄ ODPOWIEDZIALNOŚCIĄ, Radzionków, Polska i dokonanie wpisu: Kanlux Spółka z o.o., Radzionków, Polska 626-000-11-75 003483855.

**104083** 2006 06 20 A. Wprowadzono zmianę siedziby uprawnionego przez wykreślenie wpisu: Clinique Laboratories, Inc. (a Delaware corporation), Nowy Jork, Stany Zjednoczone Ameryki i dokonanie wpisu: Clinique Laboratories Inc. (Delaware corporation), Wilmington, Stany Zjednoczone Ameryki.

**104083** 2006 06 20 A. Wprowadzono zmianę uprawnionego przez wykreślenie wpisu: Clinique Laboratories, Inc. (Delaware corporation), Wilmington, Stany Zjednoczone Ameryki i dokonanie wpisu: Clinique Laboratories LLC, Wilmington, Stany Zjednoczone Ameryki.

**104086** 2006 06 26 A. Wprowadzono zmianę uprawnionego przez wykreślenie wpisu: Yogen Früz International S.A.; Panama, Panama i dokonanie wpisu: Kayla Foods Int'l (Barbados) Inc., St. Michael, Barbados.

**104995** 2006 06 20 A. Wprowadzono zmianę nazwy uprawnionego przez wykreślenie wpisu: Herbowski Andrzej ELHAND Elektromechanika, Lubliniec, Polska i dokonanie wpisu: mgr inż. Andrzej Herbowski – ELHAND – TRANSFORMATORY, Lubliniec, Polska 575-000-13-25.

**105260** 2006 06 06 A. Wprowadzono zmianę uprawnionego przez wykreślenie wpisu: Drzemczewski Jerzy Oficyna Wydawniczo-Reklamowa PROMARE, Gdańsk, Polska i dokonanie wpisu: „PROMARE” SPÓŁKA Z OGRANICZONĄ ODPOWIEDZIALNOŚCIĄ, Gdynia, Polska.

**105491** 2006 06 28 A. Wprowadzono zmianę nazwy uprawnionego przez wykreślenie wpisu: Cheil Jedang Corporation, Seoul, Republika Korei i dokonanie wpisu: CJ Corp., Seoul, Republika Korei.

**105793** 2006 06 20 A. Wprowadzono zmianę nazwy uprawnionego przez wykreślenie wpisu: Herbowski Andrzej ELHAND Elektromechanika, Lubliniec, Polska i dokonanie wpisu: mgr inż. Andrzej Herbowski – ELHAND – TRANSFORMATORY, Lubliniec, Polska 575-000-13-25.

**105957** 2006 06 26 A. Wprowadzono zmianę uprawnionego przez wykreślenie wpisu: Piasecki Wojciech, Piasecki Zbigniew, Bargiełowski Włodzimierz Przedsiębiorstwo Produkcyjno Handlowe BIOFLUID S.C., Tuszyn, Polska i dokonanie wpisu: Przedsiębiorstwo Produkcyjno Handlowe BIOFLUID Spółka Jawna Piasecki Wojciech, Piasecki Zbigniew, Bargiełowski Włodzimierz, Górki Małe, Polska 590031006.

**105980** 2006 06 23 A. Wprowadzono zmianę nazwy uprawnionego przez wykreślenie wpisu: Lubuska Wytwórnia Wódek Gatunkowych POLMOS w Zielonej Górze Spółka Akcyjna, Zielona Góra, Polska i dokonanie wpisu: V & S Luksusowa Zielona Góra Spółka Akcyjna, Zielona Góra, Polska.

**105983** 2006 06 20 A. Wprowadzono zmianę siedziby uprawnionego przez wykreślenie wpisu: Clinique Laboratories, Inc. (Delaware corporation), Nowy Jork, Stany Zjednoczone Ameryki i do-

konanie wpisu: Clinique Laboratories Inc. (a Delaware corporation), Wilmington, Stany Zjednoczone Ameryki.

**105983** 2006 06 20 A. Wprowadzono zmianę uprawnionego przez wykreślenie wpisu: Clinique Laboratories, Inc. (a Delaware corporation), Wilmington, Stany Zjednoczone Ameryki i dokonanie wpisu: Clinique Laboratories LLC, Wilmington, Stany Zjednoczone Ameryki.

**106120** 2006 06 26 A. Wprowadzono zmianę uprawnionego przez wykreślenie wpisu: HENKEL POLSKA S.A., Warszawa, Polska i dokonanie wpisu: Henkel Polska Spółka z o.o., Warszawa, Polska.

**106141** 2006 06 26 A. Wprowadzono zmianę nazwy uprawnionego przez wykreślenie wpisu: Okręgowa Spółdzielnia Mleczarska, Stargard Szczeciński, Polska i dokonanie wpisu: STARCO SPÓŁDZIELNIA MLECZARSKA STARGARD SZCZECIŃSKI, Stargard Szczeciński, Polska 000440561.

**106142** 2006 06 26 A. Wprowadzono zmianę nazwy uprawnionego przez wykreślenie wpisu: Okręgowa Spółdzielnia Mleczarska, Stargard Szczeciński, Polska i dokonanie wpisu: STARCO SPÓŁDZIELNIA MLECZARSKA STARGARD SZCZECIŃSKI, Stargard Szczeciński, Polska 000440561.

**106143** 2006 06 26 A. Wprowadzono zmianę nazwy uprawnionego przez wykreślenie wpisu: Okręgowa Spółdzielnia Mleczarska, Stargard Szczeciński, Polska i dokonanie wpisu: STARCO SPÓŁDZIELNIA MLECZARSKA STARGARD SZCZECIŃSKI, Stargard Szczeciński, Polska 000440561.

**106165** 2006 06 08 A. Wprowadzono zmianę adresu uprawnionego przez wykreślenie wpisu: Salmik Stanisław OMIX Przedsiębiorstwo Produkcyjno Handlowo Usługowe, Mikołów, Polska i dokonanie wpisu: Przedsiębiorstwo Produkcyjno-Handlowo-Usługowe „OMIX” Stanisław Salmik, Mikołów, Polska.

**106167** 2006 06 26 A. Wprowadzono zmianę siedziby uprawnionego przez wykreślenie wpisu: Fuchs GmbH, Bensheim, Niemcy i dokonanie wpisu: Fuchs Gesellschaft mit beschränkter Haftung, Wald-Michelbach, Niemcy.

**106167** 2006 06 26 A. Wprowadzono zmianę uprawnionego przez wykreślenie wpisu: Fuchs Gesellschaft mit beschränkter Haftung, Wald-Michelbach, Niemcy i dokonanie wpisu: CORONET – Verwaltungsgesellschaft mbH, Wald-Michelbach, Niemcy.

**106238** 2006 06 23 A. Wprowadzono zmianę siedziby uprawnionego przez wykreślenie wpisu: ALLIA, Boulogne-Billancourt, Francja i dokonanie wpisu: ALLIA, Avon, Francja.

**106463** 2006 06 06 A. Wprowadzono zmianę uprawnionego przez wykreślenie wpisu: Czerski Andrzej, Sasin Barbara Przedsiębiorstwo Produkcyjno Handlowe CZEWAR S.C., Warszawa, Polska i dokonanie wpisu: Przedsiębiorstwo Produkcyjno Handlowe CZEWAR Andrzej Czerski, Barbara Sasin, Warszawa, Polska.

**106513** 2006 06 06 A. Wprowadzono zmianę uprawnionego przez wykreślenie wpisu: Czerski Andrzej, Sasin Barbara Przedsiębiorstwo Produkcyjno Handlowe CZEWAR S.C., Warszawa, Polska i dokonanie wpisu: Przedsiębiorstwo Produkcyjno Handlowe CZEWAR Andrzej Czerski, Barbara Sasin, Warszawa, Polska.

**106677** 2006 06 23 A. Wprowadzono zmianę nazwy uprawnionego przez wykreślenie wpisu: Nesky Europa Spółka z o.o., Kraków, Polska i dokonanie wpisu: BATRONIC MB Sp. z o.o., Kraków, Polska.

**107037** 2006 06 06 A. Wprowadzono zmianę siedziby uprawnionego przez wykreślenie wpisu: J.H. Genner & Co. Limited; Welton, Wielka Brytania i dokonanie wpisu: J.H. Fenner & Co. Limited, Hesse, Wielka Brytania.

**107265** 2006 06 19 A. Wprowadzono zmianę siedziby uprawnionego przez wykreślenie wpisu: Keebler Company, Elmhurst, Stany Zjednoczone Ameryki i dokonanie wpisu: Keebler Company, Battle Creek, Stany Zjednoczone Ameryki.

**107409** 2006 06 19 A. Wprowadzono zmianę siedziby uprawnionego przez wykreślenie wpisu: Hanna-Barbera Productions, Inc.; Los Angeles, Stany Zjednoczone Ameryki i dokonanie wpisu: Hanna-Barbera Productions, Inc., Hollywood (Los Angeles), Stany Zjednoczone Ameryki.

**107409** 2006 06 19 A. Wprowadzono zmianę siedziby uprawnionego przez wykreślenie wpisu: Hanna-Barbera Productions, Inc., Hollywood (Los Angeles), Stany Zjednoczone Ameryki i dokonanie wpisu: Hanna-Barbera Productions, Inc., Sherman Oaks (Los Angeles), Stany Zjednoczone Ameryki.

**107424** 2006 06 19 A. Wprowadzono zmianę uprawnionego przez wykreślenie wpisu: Bayer Corporatin; Elkhart, Stany Zjednoczone Ameryki i dokonanie wpisu: Bayer HealthCare LLC, Pittsburgh, Stany Zjednoczone Ameryki.

**107809** 2006 06 06 A. Wprowadzono zmianę siedziby uprawnionego przez wykreślenie wpisu: SmithKline & French Laboratories Ltd.; Welwyn Garden City, Wielka Brytania i dokonanie wpisu: SmithKline & French Laboratories Ltd., Brentford, Wielka Brytania.

**107810** 2006 06 06 A. Wprowadzono zmianę siedziby uprawnionego przez wykreślenie wpisu: SmithKline & French Laboratories Ltd.; Welwyn Garden City, Wielka Brytania i dokonanie wpisu: SmithKline & French Laboratories Ltd., Brentford, Wielka Brytania.

**107811** 2006 06 19 A. Wprowadzono zmianę siedziby uprawnionego przez wykreślenie wpisu: Keebler Company; Elmhurst, Stany Zjednoczone Ameryki i dokonanie wpisu: Keebler Company, Battle Creek, Stany Zjednoczone Ameryki.

**107853** 2006 06 09 A. Wprowadzono zmianę uprawnionego przez wykreślenie wpisu: Zakład Produkcji Cukierniczej „MICHĄŁEK” Sp. z o.o., Będzin, Polska i dokonanie wpisu: „SCC PRODUKCJA KUJAWY” Sp. z o.o., Toruń, Polska.

**107853** 2006 06 09 A. Wprowadzono zmianę nazwy uprawnionego przez wykreślenie wpisu: „SCC PRODUKCJA KUJAWY” Sp. z o.o., Toruń, Polska i dokonanie wpisu: MESFIT CAPITAL SPÓŁKA Z OGRANICZONĄ ODPOWIEDZIALNOŚCIĄ, Toruń, Polska.

**107853** 2006 06 09 A. Wprowadzono zmianę siedziby uprawnionego przez wykreślenie wpisu: MESFIT CAPITAL SPÓŁKA Z OGRANICZONĄ ODPOWIEDZIALNOŚCIĄ, Toruń, Polska i dokonanie wpisu: MESFIT CAPITAL SPÓŁKA Z OGRANICZONĄ ODPOWIEDZIALNOŚCIĄ, Poznań, Polska.

**107942** 2006 06 28 A. Wprowadzono zmianę nazwy uprawnionego przez wykreślenie wpisu: Pharmacia & Upjohn AB, Sztokholm, Szwecja i dokonanie wpisu: Pharmacia Aktiebolag, Sztokholm, Szwecja.

**107942** 2006 06 28 A. Wprowadzono zmianę nazwy uprawnionego przez wykreślenie wpisu: Pharmacia Aktiebolag, Sztokholm, Szwecja i dokonanie wpisu: Pfizer Health AB, Sztokholm, Szwecja.

**108048** 2006 06 06 A. Wprowadzono zmianę nazwy uprawnionego przez wykreślenie wpisu: Owens-Corning Fiberglas Corporation (Delaware corp.), Toledo, Stany Zjednoczone Ameryki i dokonanie wpisu: Owens Corning, Toledo, Stany Zjednoczone Ameryki.

**108226** 2006 06 06 A. Wprowadzono zmianę nazwy i siedziby uprawnionego przez wykreślenie wpisu: The Wellcome Foundation Ltd.; Londyn, Wielka Brytania i dokonanie wpisu: Glaxo Wellcome House, Greenford, Wielka Brytania.

**108355** 2006 06 19 A. Wprowadzono zmianę uprawnionego przez wykreślenie wpisu: Pomianowski Wojciech, Hoffmann Monika, Lewandowska-Golda Izabella EFFERTA S.C., Warszawa, Polska i dokonanie wpisu: Pomianowski Wojciech, Lewandowska-Golda Izabella EFFERTA S.C., Warszawa, Polska.

**108355** 2006 06 19 A. Wprowadzono zmianę uprawnionego przez wykreślenie wpisu: Pomianowski Wojciech, Lewandowska-Golda Izabella EFFERTA S.C., Warszawa, Polska i dokonanie wpi-

su: EFFERTA Pomianowski Wojciech, Lewandowska-Golda Izabella spółka jawna, Cząstków Mazowiecki, Polska.

**108757** 2006 06 06 A. Wprowadzono zmianę nazwy uprawnionego przez wykreślenie wpisu: Sega Enterprises, Ltd, Tokyo, Japonia i dokonanie wpisu: SEGA CORPORATION, Tokyo, Japonia.

**108988** 2006 06 28 A. Wprowadzono zmianę nazwy uprawnionego przez wykreślenie wpisu: Pharmacia AB, Sztokholm, Szwecja i dokonanie wpisu: Pfizer Health AB, Sztokholm, Szwecja.

**109011** 2006 06 23 A. Wprowadzono zmianę uprawnionego przez wykreślenie wpisu: Ładniak Jerzy TEEL DOM Zakład Robót Budowlanych, Poznań, Polska i dokonanie wpisu: Zakład Robót Budowlanych „TEELDOM” Sp. z o.o., Poznań, Polska.

**109225** 2006 06 08 A. Wprowadzono zmianę uprawnionego przez wykreślenie wpisu: Organika-Car Spółka z o.o., Łódź, Polska i dokonanie wpisu: „ORGANIKA-CAR” Spółka Akcyjna, Łódź, Polska.

**109268** 2006 06 14 A. Wprowadzono zmianę nazwy i siedziby uprawnionego przez wykreślenie wpisu: Krzysztof Leszek Zakład Instalacji INSTALATOR, Mikołów, Polska i dokonanie wpisu: INSTALATOR Leszek Krzysztoń, Wiry, Polska.

**109431** 2006 06 06 A. Wprowadzono zmianę nazwy uprawnionego przez wykreślenie wpisu: Taylor Nelson AGB Plc, Londyn, Wielka Brytania i dokonanie wpisu: Taylor Nelson Sofres plc., Londyn, Wielka Brytania.

**109437** 2006 06 29 A. Wprowadzono zmianę uprawnionego przez wykreślenie wpisu: Strzałkowski Wojciech, Wasilewski Wojciech Multi Trade Company Spółka Cywilna, Białystok, Polska i dokonanie wpisu: CENTRAL EUROPEAN DISTRIBUTION CORPORATION, Sarasota, Stany Zjednoczone Ameryki.

**109437** 2006 06 29 A. Wprowadzono zmianę uprawnionego przez wykreślenie wpisu: CENTRAL EUROPEAN DISTRIBUTION CORPORATION, Sarasota, Stany Zjednoczone Ameryki i dokonanie wpisu: „MTC” SPÓŁKA Z OGRANICZONĄ ODPOWIEDZIALNOŚCIĄ, Białystok, Polska 050811225.

**109438** 2006 06 29 A. Wprowadzono zmianę uprawnionego przez wykreślenie wpisu: Strzałkowski Wojciech, Wasilewski Wojciech Multi Trade Company Spółka Cywilna, Białystok, Polska i dokonanie wpisu: CENTRAL EUROPEAN DISTRIBUTION CORPORATION, Sarasota, Stany Zjednoczone Ameryki.

**109438** 2006 06 29 A. Wprowadzono zmianę uprawnionego przez wykreślenie wpisu: CENTRAL EUROPEAN DISTRIBUTION CORPORATION, Sarasota, Stany Zjednoczone Ameryki i dokonanie wpisu: „MTC” SPÓŁKA Z OGRANICZONĄ ODPOWIEDZIALNOŚCIĄ, Białystok, Polska 050811225.

**109538** 2006 06 23 A. Wprowadzono zmianę nazwy uprawnionego przez wykreślenie wpisu: Batmark, Inc., Wilmington, Stany Zjednoczone Ameryki i dokonanie wpisu: BRITISH AMERICAN TOBACCO (BRANDS) INC., Wilmington, Stany Zjednoczone Ameryki.

**109662** 2006 06 26 A. Wprowadzono zmianę uprawnionego przez wykreślenie wpisu: MacTronic Mocek i Sp-ka S.C. Czesław Mocek, Krystyna Mocek, Bartosz Mocek, Wrocław, Polska i dokonanie wpisu: MACTRONIC Mocek i Spółka Spółka Jawna, Wrocław, Polska 931589124.

**109719** 2006 06 26 A. Wprowadzono zmianę nazwy i siedziby uprawnionego przez wykreślenie wpisu: Sienko Stanisław LUSKAR Przedsiębiorstwo Transportowo Spedycyjno Handlowe, Michałowice, Polska i dokonanie wpisu: Stanisław Sienko LUSKAR Transport i Handel, Kraków, Polska.

**110377** 2006 06 09 A. Wprowadzono zmianę uprawnionego przez wykreślenie wpisu: Pociąg Bohdan, Płock, Polska i dokonanie wpisu: Marek Brzozowski, Płock, Polska.

**110634** 2006 06 26 A. Wprowadzono zmianę uprawnionego przez wykreślenie wpisu: Brouwerij Palm, Londerzeel, Belgia i dokonanie wpisu: PALM BRWERIES, Londerzeel, Belgia.

**110706** 2006 06 09 A. Wprowadzono zmianę siedziby uprawnionego przez wykreślenie wpisu: Zakład Produkcji Cukierniczej „MICHAŁEK” Sp. z o.o., Będzin, Polska i dokonanie wpisu: Zakład Produkcji Cukierniczej „MICHAŁEK” Sp. z o.o., Poznań, Polska.

**110706** 2006 06 09 A. Wprowadzono zmianę uprawnionego przez wykreślenie wpisu: Zakład Produkcji Cukierniczej „MICHAŁEK” Sp. z o.o., Poznań, Polska i dokonanie wpisu: „SCC PRODUKCJA KUJAWY” Sp. z o.o., Toruń, Polska.

**110706** 2006 06 09 A. Wprowadzono zmianę nazwy uprawnionego przez wykreślenie wpisu: „SCC PRODUKCJA KUJAWY” Sp. z o.o., Toruń, Polska i dokonanie wpisu: MESFIT CAPITAL SPÓŁKA Z OGRANICZONĄ ODPOWIEDZIALNOŚCIĄ, Toruń, Polska.

**110706** 2006 06 09 A. Wprowadzono zmianę siedziby uprawnionego przez wykreślenie wpisu: MESFIT CAPITAL SPÓŁKA Z OGRANICZONĄ ODPOWIEDZIALNOŚCIĄ, Toruń, Polska i dokonanie wpisu: MESFIT CAPITAL SPÓŁKA Z OGRANICZONĄ ODPOWIEDZIALNOŚCIĄ, Poznań, Polska.

**110799** 2006 06 23 A. Wprowadzono zmianę uprawnionego przez wykreślenie wpisu: Banaszyk Zygmunt, Madej Zygmunt, Pszonka Andrzej Przedsiębiorstwo Produkcyjno-Handlowo-Usługowe DREWZET Spółka Cywilna, Janikowo, Polska i dokonanie wpisu: Banaszyk Zygmunt, Madej Zygmunt Przedsiębiorstwo Produkcyjno-Handlowo-Usługowe DREWZET Spółka Cywilna, Janikowo, Polska.

**110799** 2006 06 23 A. Wprowadzono zmianę uprawnionego przez wykreślenie wpisu: Banaszyk Zygmunt, Madej Zygmunt Przedsiębiorstwo Produkcyjno-Handlowo-Usługowe DREWZET Spółka Cywilna, Janikowo, Polska i dokonanie wpisu: DREWZET Sp. z o.o., Janikowo, Polska.

**111101** 2006 06 06 A. Wprowadzono zmianę nazwy uprawnionego przez wykreślenie wpisu: Talarczyk Danuta, Scheller Aleksander TALARCZYK I SCHELLER Biuro Obrotu Nieruchomościami, Poznań, Polska i dokonanie wpisu: „TALARCZYK I SCHELLER” NIERUCHOMOŚCI, Poznań, Polska.

**111175** 2006 06 09 A. Wprowadzono zmianę uprawnionego przez wykreślenie wpisu: Zakłady Mięsne, Krotoszyn, Polska i dokonanie wpisu: Kazimiera Jagła, Koźmin Wielkopolski, Polska.

**111265** 2006 06 26 A. Wprowadzono zmianę nazwy uprawnionego przez wykreślenie wpisu: Kimmel Mieczysław Zakład Wielobranżowy JUPITER, Częstochowa, Polska i dokonanie wpisu: Zakład Wielobranżowy JUPITER Mieczysław Kimmel Eksport-Import, Częstochowa, Polska 002749015.

**111267** 2006 06 09 A. Wprowadzono zmianę siedziby uprawnionego przez wykreślenie wpisu: Zakład Produkcji Cukierniczej „Michałek” Spółka z o.o., Będzin, Polska i dokonanie wpisu: Zakład Produkcji Cukierniczej „MICHAŁEK” Spółka z o.o., Poznań, Polska.

**111267** 2006 06 09 A. Wprowadzono zmianę uprawnionego przez wykreślenie wpisu: Zakład Produkcji Cukierniczej „MICHAŁEK” Spółka z o.o., Poznań, Polska i dokonanie wpisu: „SCC PRODUKCJA KUJAWY” Sp. z o.o., Toruń, Polska.

**111267** 2006 06 09 A. Wprowadzono zmianę nazwy uprawnionego przez wykreślenie wpisu: „SCC PRODUKCJA KUJAWY” Sp. z o.o., Toruń, Polska i dokonanie wpisu: MESFIT CAPITAL SPÓŁKA Z OGRANICZONĄ ODPOWIEDZIALNOŚCIĄ, Toruń, Polska.

**111267** 2006 06 09 A. Wprowadzono zmianę siedziby uprawnionego przez wykreślenie wpisu: MESFIT CAPITAL SPÓŁKA Z OGRANICZONĄ ODPOWIEDZIALNOŚCIĄ, Toruń, Polska i dokonanie wpisu: MESFIT CAPITAL SPÓŁKA Z OGRANICZONĄ ODPOWIEDZIALNOŚCIĄ, Poznań, Polska.

**111359** 2006 06 29 A. Wprowadzono zmianę siedziby uprawnionego przez wykreślenie wpisu: General Plastics Spółka z o.o., Łomianki, Polska i dokonanie wpisu: „GENERAL PLASTICS”

SPÓŁKA Z OGRANICZONĄ ODPOWIEDZIALNOŚCIĄ, Warszawa, Polska 011631953.

**111548** 2006 06 06 A. Wprowadzono zmianę nazwy uprawnionego przez wykreślenie wpisu: Owens-Corning Fiberglas Corporation (Delaware corp.), Toledo, Stany Zjednoczone Ameryki i dokonanie wpisu: Owens Corning, Toledo, Stany Zjednoczone Ameryki.

**111753** 2006 06 23 A. Wprowadzono zmianę nazwy uprawnionego przez wykreślenie wpisu: „Danone Ciastka” Sp. z o.o., Warszawa, Polska i dokonanie wpisu: LU Polska Sp. z o.o., Warszawa, Polska.

**111753** 2006 06 23 A. Wprowadzono zmianę uprawnionego przez wykreślenie wpisu: LU Polska Sp. z o.o., Warszawa, Polska i dokonanie wpisu: LU POLSKA Spółka Akcyjna, Warszawa, Polska.

**112107** 2006 06 20 A. Wprowadzono zmianę nazwy uprawnionego przez wykreślenie wpisu: Herbowski Andrzej ELHAND Elektromechanika, Lubliniec, Polska i dokonanie wpisu: mgr inż. Andrzej Herbowski – ELHAND – TRANSFORMATORY, Lubliniec, Polska 575-000-13-25.

**112190** 2006 06 29 A. Wprowadzono zmianę uprawnionego przez wykreślenie wpisu: Franz Zentis GmbH & Co., Aachen, Niemcy i dokonanie wpisu: Franz Zentis GmbH & Co.KG., Aachen, Niemcy.

**112190** 2006 06 29 A. Wprowadzono zmianę nazwy uprawnionego przez wykreślenie wpisu: Franz Zentis GmbH & Co. KG., Aachen, Niemcy i dokonanie wpisu: ZENTIS GmbH & Co. KG., Aachen, Niemcy.

**112191** 2006 06 29 A. Wprowadzono zmianę uprawnionego przez wykreślenie wpisu: Franz Zentis GmbH & Co., Aachen, Niemcy i dokonanie wpisu: Franz Zentis GmbH & Co.KG., Aachen, Niemcy.

**112191** 2006 06 29 A. Wprowadzono zmianę nazwy uprawnionego przez wykreślenie wpisu: Franz Zentis GmbH & Co. KG., Aachen, Niemcy i dokonanie wpisu: ZENTIS GmbH & Co. KG., Aachen, Niemcy.

**112408** 2006 06 08 A. Wprowadzono zmianę nazwy uprawnionego przez wykreślenie wpisu: Stempnowski Janusz Przedsiębiorstwo Polonijno Zagraniczne STEMPO-ELEKTRONIK Wytwórnia Urządzeń Elektronicznych, Łódź, Polska i dokonanie wpisu: Janusz Mieczysław Stempnowski Przedsiębiorstwo Handlowo-Usługowe STEMPO, Łódź, Polska.

**112409** 2006 06 08 A. Wprowadzono zmianę nazwy uprawnionego przez wykreślenie wpisu: Stempnowski Janusz Przedsiębiorstwo Polonijno Zagraniczne STEMPO-ELEKTRONIK Wytwórnia Urządzeń Elektronicznych, Łódź, Polska i dokonanie wpisu: Janusz Mieczysław Stempnowski Przedsiębiorstwo Handlowo-Usługowe STEMPO, Łódź, Polska.

**112700** 2006 06 23 A. Wprowadzono zmianę nazwy uprawnionego przez wykreślenie wpisu: Rautaruukki Oy, Oulu, Finlandia i dokonanie wpisu: Rautaruukki Oyj, Helsinki, Finlandia.

**112869** 2006 06 26 A. Wprowadzono zmianę nazwy i siedziby uprawnionego przez wykreślenie wpisu: POLNIS-SZPOT Firma Handlowo Usługowa Spółka z o.o., Jasin, Polska i dokonanie wpisu: Szpot Sp. z o.o., Swarzędz, Polska 630278147.

**113207** 2006 06 06 A. Wprowadzono zmianę uprawnionego przez wykreślenie wpisu: Carat Group S.A., Courbevoie, Francja i dokonanie wpisu: CARAT FRANCE SAS, Courbevoie, Francja.

**113207** 2006 06 06 A. Wprowadzono zmianę nazwy uprawnionego przez wykreślenie wpisu: CARAT FRANCE SAS, Courbevoie, Francja i dokonanie wpisu: AEGIS MEDIA FRANCE, Courbevoie, Francja.

**113527** 2006 06 19 A. Wprowadzono zmianę siedziby uprawnionego przez wykreślenie wpisu: Clinique Laboratories In. (a Delaware corporation), Nowy Jork, Stany Zjednoczone Ameryki i dokonanie wpisu: Clinique Laboratories Inc. (a Delaware corporation), Wilmington, Stany Zjednoczone Ameryki.

**113527** 2006 06 19 A. Wprowadzono zmianę uprawnionego przez wykreślenie wpisu: Clinique Laboratories In. (a Delaware corporation), Wilmington, Stany Zjednoczone Ameryki i dokonanie wpisu: Clinique Laboratories, LLC, Wilmington, Stany Zjednoczone Ameryki.

**113603** 2006 06 23 A. Wprowadzono zmianę uprawnionego przez wykreślenie wpisu: Kraft Foods Polska Sp. z o.o., Warszawa, Polska i dokonanie wpisu: Kraft Foods Polska Spółka Akcyjna, Warszawa, Polska.

**113659** 2006 06 19 A. Wprowadzono zmianę siedziby uprawnionego przez wykreślenie wpisu: Clinique Laboratories In. (a Delaware corporation), Nowy Jork, Stany Zjednoczone Ameryki i dokonanie wpisu: Clinique Laboratories Inc. (a Delaware corporation), Wilmington, Stany Zjednoczone Ameryki.

**113659** 2006 06 19 A. Wprowadzono zmianę uprawnionego przez wykreślenie wpisu: Clinique Laboratories In. (a Delaware corporation), Wilmington, Stany Zjednoczone Ameryki i dokonanie wpisu: Clinique Laboratories, LLC, Wilmington, Stany Zjednoczone Ameryki.

**113820** 2006 06 30 A. Wprowadzono zmianę nazwy uprawnionego przez wykreślenie wpisu: Pharmacia & Upjohn AB, Sztokholm, Szwecja i dokonanie wpisu: Pharmacia Aktiebolag, Sztokholm, Szwecja.

**113820** 2006 06 30 A. Wprowadzono zmianę nazwy uprawnionego przez wykreślenie wpisu: Pharmacia Aktiebolag, Sztokholm, Szwecja i dokonanie wpisu: Pfizer Health AB, Sztokholm, Szwecja.

**114335** 2006 06 30 A. Wprowadzono zmianę uprawnionego przez wykreślenie wpisu: Madaus AG, Kolonia, Niemcy i dokonanie wpisu: MAD AUS GmbH, Kolonia, Niemcy.

**114445** 2006 06 26 A. Wprowadzono zmianę uprawnionego przez wykreślenie wpisu: BRAU UNION POLSKA SPÓŁKA Z OGRANICZONĄ ODPOWIEDZIALNOŚCIĄ, Warszawa, Polska i dokonanie wpisu: Browar VAN PUR Sp. z o.o., Warszawa, Polska 691688490.

**114557** 2006 06 29 A. Wprowadzono zmianę uprawnionego przez wykreślenie wpisu: Franz Zentis GmbH & Co., Aachen, Niemcy i dokonanie wpisu: Franz Zentis GmbH & Co.KG., Aachen, Niemcy.

**114557** 2006 06 29 A. Wprowadzono zmianę nazwy uprawnionego przez wykreślenie wpisu: Franz Zentis GmbH & Co. KG., Aachen, Niemcy i dokonanie wpisu: ZENTIS GmbH & Co. KG., Aachen, Niemcy.

**114567** 2006 06 09 A. Wprowadzono zmianę uprawnionego przez wykreślenie wpisu: Huta im. Tadeusza Sendzimira Spółka Akcyjna, Kraków, Polska i dokonanie wpisu: „POLSKIE HUTY STALI” – HUTA IM. TADEUSZA SENDZIMIRA SPÓŁKA AKCYJNA, Kraków, Polska.

**114567** 2006 06 09 A. Wprowadzono zmianę uprawnionego przez wykreślenie wpisu: „POLSKIE HUTY STALI” – HUTA IM. TADEUSZA SENDZIMIRA SPÓŁKA AKCYJNA, Kraków, Polska i dokonanie wpisu: „POLSKIE HUTY SZKŁA” SPÓŁKA AKCYJNA, Kraków, Polska.

**114821** 2006 06 09 A. Wprowadzono zmianę uprawnionego przez wykreślenie wpisu: Lipski Zbigniew, Lipski Maciej DECORUM Powłoki Dekoracyjne na Metalach S.C., Warszawa, Polska i dokonanie wpisu: Lipska Magdalena, Lipski Maciej DECORUM Powłoki Dekoracyjne na Metalach S.C., Warszawa, Polska.

**115133** 2006 06 26 A. Wprowadzono zmianę siedziby uprawnionego przez wykreślenie wpisu: ENVTECH POLAND Spółka z o.o., Katowice, Polska i dokonanie wpisu: „ENVTECH POLAND” SPÓŁKA Z OGRANICZONĄ ODPOWIEDZIALNOŚCIĄ, Tarnowskie Góry, Polska 010840198.

**115305** 2006 06 09 A. Wprowadzono zmianę siedziby uprawnionego przez wykreślenie wpisu: Zakład Produkcji Cukierniczej

„MICHAŁEK” Sp. z o.o., Będzin, Polska i dokonanie wpisu: Zakład Produkcji Cukierniczej „MICHAŁEK” Sp. z o.o., Poznań, Polska.

**115305** 2006 06 09 A. Wprowadzono zmianę uprawnionego przez wykreślenie wpisu: Zakład Produkcji Cukierniczej „MICHAŁEK” Sp. z o.o., Poznań, Polska i dokonanie wpisu: „SCC PRODUKCJA KUJAWY” Sp. z o.o., Toruń, Polska.

**115305** 2006 06 09 A. Wprowadzono zmianę nazwy uprawnionego przez wykreślenie wpisu: „SCC PRODUKCJA KUJAWY” Sp. z o.o., Toruń, Polska i dokonanie wpisu: MESFIT CAPITAL SPÓŁKA Z OGRANICZONĄ ODPOWIEDZIALNOŚCIĄ, Toruń, Polska.

**115305** 2006 06 09 A. Wprowadzono zmianę siedziby uprawnionego przez wykreślenie wpisu: MESFIT CAPITAL SPÓŁKA Z OGRANICZONĄ ODPOWIEDZIALNOŚCIĄ, Toruń, Polska i dokonanie wpisu: MESFIT CAPITAL SPÓŁKA Z OGRANICZONĄ ODPOWIEDZIALNOŚCIĄ, Poznań, Polska.

**115473** 2006 06 30 A. Wprowadzono zmianę nazwy uprawnionego przez wykreślenie wpisu: Pharmacia & Upjohn AB, Sztokholm, Szwecja i dokonanie wpisu: Pharmacia Aktiebolag, Sztokholm, Szwecja.

**115473** 2006 06 30 A. Wprowadzono zmianę nazwy uprawnionego przez wykreślenie wpisu: Pharmacia Aktiebolag, Sztokholm, Szwecja i dokonanie wpisu: Pfizer Health AB, Sztokholm, Szwecja.

**116273** 2006 06 14 A. Wprowadzono zmianę uprawnionego przez wykreślenie wpisu: POLNIS-SZPOT Firma Handlowo Usługowa Spółka z o.o., Jasin, Polska i dokonanie wpisu: POLNIS Sp. z o.o., Swarzędz-Jasin, Polska.

**116330** 2006 06 23 A. Wprowadzono zmianę uprawnionego przez wykreślenie wpisu: Niedźwiedź Zygmunt, Puk Ewa NIEDŹWIEDŹ-LOCK S.C., Luboń, Polska i dokonanie wpisu: Niedźwiedź Zygmunt, Luboń, Polska.

**116330** 2006 06 23 A. Wprowadzono zmianę uprawnionego przez wykreślenie wpisu: Niedźwiedź Zygmunt, Luboń, Polska i dokonanie wpisu: Niedźwiedź-Lock Sp.J. Regina Niedźwiedź, Zygmunt Niedźwiedź, Luboń, Polska.

**116806** 2006 06 06 A. Wprowadzono zmianę uprawnionego przez wykreślenie wpisu: Justerini & Brooks Limited, Londyn, Wielka Brytania i dokonanie wpisu: J & B Scotland Limited, Edinburgh, Wielka Brytania.

**116809** 2006 06 26 A. Wprowadzono zmianę uprawnionego przez wykreślenie wpisu: Bayer Corporation, Elkhart, Stany Zjednoczone Ameryki i dokonanie wpisu: Bayer HealthCare LLC, Pittsburgh, Stany Zjednoczone Ameryki.

**116827** 2006 06 26 A. Wprowadzono zmianę uprawnionego przez wykreślenie wpisu: Bayer Corporation, Elkhart, Stany Zjednoczone Ameryki i dokonanie wpisu: Bayer HealthCare LLC, Pittsburgh, Stany Zjednoczone Ameryki.

**117079** 2006 06 30 A. Wprowadzono zmianę uprawnionego przez wykreślenie wpisu: Zenith Media Holdings Limited, Londyn, Wielka Brytania i dokonanie wpisu: Zenith Optimedia Group Limited, Londyn, Wielka Brytania.

**117109** 2006 06 19 A. Wprowadzono zmianę siedziby uprawnionego przez wykreślenie wpisu: Clinique Laboratories In. (a Delaware corporation), Nowy Jork, Stany Zjednoczone Ameryki i dokonanie wpisu: Clinique Laboratories Inc. (a Delaware corporation), Wilmington, Stany Zjednoczone Ameryki.

**117109** 2006 06 19 A. Wprowadzono zmianę uprawnionego przez wykreślenie wpisu: Clinique Laboratories In. (a Delaware corporation), Wilmington, Stany Zjednoczone Ameryki i dokonanie wpisu: Clinique Laboratories, LLC, Wilmington, Stany Zjednoczone Ameryki.

**117489** 2006 06 05 A. Wprowadzono zmianę nazwy uprawnionego przez wykreślenie wpisu: CLF-DEXIA FRANCE, Paryż, Francja i dokonanie wpisu: DEXIA FRANCE, Paryż, Francja.



**117489** 2006 06 05 A. Wprowadzono zmianę uprawnionego przez wykreślenie wpisu: DEXIA FRANCE, Paryż, Francja i dokonanie wpisu: DEXIA CREDIT LOCAL DE FRANCE, Paryż, Francja.

**117489** 2006 06 05 A. Wprowadzono zmianę nazwy uprawnionego przez wykreślenie wpisu: DEXIA CREDIT LOCAL DE FRANCE, Paryż, Francja i dokonanie wpisu: DEXIA PUBLIC FINANCE BANK, Paryż, Francja.

**117489** 2006 06 05 A. Wprowadzono zmianę nazwy uprawnionego przez wykreślenie wpisu: DEXIA PUBLIC FINANCE BANK, Paryż, Francja i dokonanie wpisu: DEXIA CREDIT LOCAL, Paryż, Francja.

**117569** 2006 06 09 A. Wprowadzono zmianę siedziby uprawnionego przez wykreślenie wpisu: Zakład Produkcji Cukierniczej „MICHAŁEK” Sp. z o.o., Będzin, Polska i dokonanie wpisu: Zakład Produkcji Cukierniczej „MICHAŁEK” Sp. z o.o., Poznań, Polska.

**117569** 2006 06 09 A. Wprowadzono zmianę uprawnionego przez wykreślenie wpisu: Zakład Produkcji Cukierniczej „MICHAŁEK” Sp. z o.o., Poznań, Polska i dokonanie wpisu: „SCC PRODUKCJA KUJAWY” Sp. z o.o., Toruń, Polska.

**117569** 2006 06 09 A. Wprowadzono zmianę nazwy uprawnionego przez wykreślenie wpisu: „SCC PRODUKCJA KUJAWY” Sp. z o.o., Toruń, Polska i dokonanie wpisu: MESFIT CAPITAL SPÓŁKA Z OGRANICZONĄ ODPOWIEDZIALNOŚCIĄ, Toruń, Polska.

**117569** 2006 06 09 A. Wprowadzono zmianę siedziby uprawnionego przez wykreślenie wpisu: MESFIT CAPITAL SPÓŁKA Z OGRANICZONĄ ODPOWIEDZIALNOŚCIĄ, Toruń, Polska i dokonanie wpisu: MESFIT CAPITAL SPÓŁKA Z OGRANICZONĄ ODPOWIEDZIALNOŚCIĄ, Poznań, Polska.

**117801** 2006 06 23 A. Wprowadzono zmianę uprawnionego przez wykreślenie wpisu: Kraft Foods Polska Sp. z o.o., Warszawa, Polska i dokonanie wpisu: Kraft Foods Polska Spółka Akcyjna, Warszawa, Polska.

**117891** 2006 06 26 A. Wprowadzono zmianę nazwy uprawnionego przez wykreślenie wpisu: Banasik Marek Zakład Produkcji-Handlowy POLFOL, Masłów, Polska i dokonanie wpisu: PRZEDSIĘBIORSTWO PRODUKCYJNO HANDLOWE „POLFOL” MAREK BANASIK, Masłów, Polska 290077495.

**118349** 2006 06 30 A. Wprowadzono zmianę uprawnionego przez wykreślenie wpisu: MAD AUS AG, Kolonia, Niemcy i dokonanie wpisu: MAD AUS GmbH, Kolonia, Niemcy.

**118454** 2006 06 30 A. Wprowadzono zmianę uprawnionego przez wykreślenie wpisu: Cresco Ti Systems NV, Curacao, Antyle Holenderskie i dokonanie wpisu: Astra Tech AB, Mölndal, Szwecja.

**118598** 2006 06 19 A. Wprowadzono zmianę siedziby uprawnionego przez wykreślenie wpisu: Clinique Laboratories In. (a delaware corporation), Nowy Jork, Stany Zjednoczone Ameryki i dokonanie wpisu: Clinique Laboratories Inc. (a delaware corporation), Wilmington, Stany Zjednoczone Ameryki.

**118598** 2006 06 19 A. Wprowadzono zmianę uprawnionego przez wykreślenie wpisu: Clinique Laboratories In. (a delaware corporation), Wilmington, Stany Zjednoczone Ameryki i dokonanie wpisu: Clinique Laboratories, LLC, Wilmington, Stany Zjednoczone Ameryki.

**118899** 2006 06 26 A. Wprowadzono zmianę uprawnionego przez wykreślenie wpisu: Graca Krzysztof, Fałda Adam DEMO S.C., Katowice, Polska i dokonanie wpisu: DEMO ADAM FAŁDA, KRZYSZTOF GRACA SPÓŁKA JAWNA, Katowice, Polska 271074250.

**119321** 2006 06 08 A. Wprowadzono zmianę uprawnionego przez wykreślenie wpisu: IDEA! MC Spółka z o.o., Warszawa, Polska i dokonanie wpisu: IM CONSULTING WARSZAWA Sp. z o.o., Warszawa, Polska 011450921.

**119321** 2006 06 08 A. Wprowadzono zmianę uprawnionego przez wykreślenie wpisu: IM CONSULTING WARSZAWA Sp. z o.o.,

Warszawa, Polska 011450921 i dokonanie wpisu: IDEA! Management Consulting Sp. z o.o., Warszawa, Polska 015199553.

**119602** 2006 06 30 A. Wprowadzono zmianę uprawnionego przez wykreślenie wpisu: BOEHRINGER INGELHEIM Spółka z o.o., Warszawa, Polska i dokonanie wpisu: Boehringer Ingelheim Pharma GmbH & Co. KG, Ingelheim, Niemcy.

**120166** 2006 06 06 A. Wprowadzono zmianę uprawnionego przez wykreślenie wpisu: Widex ApS, Waerløse, Dania i dokonanie wpisu: WIDEX A/S, Waerløse, Dania.

**120281** 2006 06 29 A. Wprowadzono zmianę uprawnionego przez wykreślenie wpisu: TOBAMARK International S.A., Ergue Gaberic, Francja i dokonanie wpisu: MANUFACTURE DE TABACS HEINTZ VAN LANDEWYCK S.à.r.l., Luksemburg.

**120328** 2006 06 19 A. Wprowadzono zmianę uprawnionego przez wykreślenie wpisu: Wydawnictwo H.Bauer Spółka z o.o., Warszawa, Polska i dokonanie wpisu: Wydawnictwo Bauer Spółka z ograniczoną odpowiedzialnością Spółka komandytowa, Warszawa, Polska 017481319.

**120679** 2006 06 26 A. Wprowadzono zmianę uprawnionego przez wykreślenie wpisu: JOE BOXER COMPANY, LLC, Westport, Stany Zjednoczone Ameryki i dokonanie wpisu: IP Holdings LLC, Wilmington, Stany Zjednoczone Ameryki.

**120826** 2006 06 05 A. Wprowadzono zmianę uprawnionego przez wykreślenie wpisu: Sroczyński Mariusz, Sroczyńska Lucyna, Sroczyńska Iwona LIMEX S.C., Ożarów Mazowiecki, Polska i dokonanie wpisu: „SPOTLINE” Spółka Jawna Mariusz Sroczyński i Spółka, Ożarów Mazowiecki, Polska.

**121055** 2006 06 09 A. Wprowadzono zmianę nazwy uprawnionego przez wykreślenie wpisu: Okręgowa Spółdzielnia Mleczarska, Stargard Szczeciński, Polska i dokonanie wpisu: STARCO SPÓŁDZIELNIA MLECZARSKA STARGARD SZCZECIŃSKI, Stargard Szczeciński, Polska 00440561.

**121391** 2006 06 26 A. Wprowadzono zmianę nazwy uprawnionego przez wykreślenie wpisu: Zakłady Przetwórstwa Cykorii Spółka Akcyjna, Wierzchosławice, Polska i dokonanie wpisu: „CYKORIA” SPÓŁKA AKCYJNA, Wierzchosławice, Polska 091119859.

**121623** 2006 06 26 A. Wprowadzono zmianę uprawnionego przez wykreślenie wpisu: Bayer Corporation, Elkhart, Stany Zjednoczone Ameryki i dokonanie wpisu: Bayer HealthCare LLC, Pittsburgh, Stany Zjednoczone Ameryki.

**121753** 2006 06 26 A. Wprowadzono zmianę siedziby uprawnionego przez wykreślenie wpisu: PLUS DISCOUNT Spółka z o.o., Kraków, Polska i dokonanie wpisu: PLUS DISCOUNT SPÓŁKA Z OGRANICZONĄ ODPOWIEDZIALNOŚCIĄ, Poznań, Polska 010816834.

**121810** 2006 06 30 A. Wprowadzono zmianę nazwy uprawnionego przez wykreślenie wpisu: Pharmacia & Upjohn AB, Sztokholm, Szwecja i dokonanie wpisu: Pharmacia Aktiebolag, Sztokholm, Szwecja.

**121810** 2006 06 30 A. Wprowadzono zmianę nazwy uprawnionego przez wykreślenie wpisu: Pharmacia Aktiebolag, Sztokholm, Szwecja i dokonanie wpisu: Pfizer Health AB, Sztokholm, Szwecja.

**121957** 2006 06 06 A. Wprowadzono zmianę nazwy uprawnionego przez wykreślenie wpisu: Pharmacia & Upjohn Company (Delaware corporation), Peapack, Stany Zjednoczone Ameryki i dokonanie wpisu: PHARMACIA & UPJOHN COMPANY LLC, Peapack, Stany Zjednoczone Ameryki.

**122182** 2006 06 19 D. Dokonano wpisu: W dniu 01 marca 2005 r. zawarto na czas nieokreślony umowę licencyjną pełną i wyłączną na użytkowanie znaku towarowego numer R-122182 przez „LAYLA FASHION” Spółkę z o.o., Łódź, Polska.

**122183** 2006 06 19 D. Dokonano wpisu: W dniu 01 marca 2005 r. zawarto na czas nieokreślony umowę licencyjną pełną i wyłączną

na użytkowanie znaku towarowego numer R-122183 przez „LAYLA FASHION” Spółkę z o.o., Łódź, Polska.

**122658** 2006 06 09 A. Wprowadzono zmianę siedziby uprawnionego przez wykreślenie wpisu: Zakład Produkcji Cukierniczej „MICHAŁEK” Sp. z o.o., Będzin, Polska i dokonanie wpisu: Zakład Produkcji Cukierniczej „MICHAŁEK” Sp. z o.o., Poznań, Polska.

**122658** 2006 06 09 A. Wprowadzono zmianę uprawnionego przez wykreślenie wpisu: Zakład Produkcji Cukierniczej „MICHAŁEK” Sp. z o.o., Poznań, Polska i dokonanie wpisu: „SCC PRODUKCJA KUJAWY” Sp. z o.o., Toruń, Polska.

**122658** 2006 06 09 A. Wprowadzono zmianę nazwy uprawnionego przez wykreślenie wpisu: „SCC PRODUKCJA KUJAWY” Sp. z o.o., Toruń, Polska i dokonanie wpisu: MESFIT CAPITAL SPÓŁKA Z OGRANICZONĄ ODPOWIEDZIALNOŚCIĄ, Toruń, Polska.

**122658** 2006 06 09 A. Wprowadzono zmianę siedziby uprawnionego przez wykreślenie wpisu: MESFIT CAPITAL SPÓŁKA Z OGRANICZONĄ ODPOWIEDZIALNOŚCIĄ, Toruń, Polska i dokonanie wpisu: MESFIT CAPITAL SPÓŁKA Z OGRANICZONĄ ODPOWIEDZIALNOŚCIĄ, Poznań, Polska.

**123425** 2006 06 26 A. Wprowadzono zmianę siedziby uprawnionego przez wykreślenie wpisu: PLUS DISCOUNT Spółka z o.o., Kraków, Polska i dokonanie wpisu: PLUS DISCOUNT SPÓŁKA Z OGRANICZONĄ ODPOWIEDZIALNOŚCIĄ, Poznań, Polska 010816834.

**123457** 2006 06 26 A. Wprowadzono zmianę siedziby uprawnionego przez wykreślenie wpisu: PLUS DISCOUNT Spółka z o.o., Kraków, Polska i dokonanie wpisu: PLUS DISCOUNT SPÓŁKA Z OGRANICZONĄ ODPOWIEDZIALNOŚCIĄ, Poznań, Polska 010816834.

**123771** 2006 06 06 A. Wprowadzono zmianę uprawnionego przez wykreślenie wpisu: Grzyb Wiesław, Nowak Kazimierz Spółka Usługowo Handlowa ARKUS S.C., Dębica, Polska i dokonanie wpisu: ARKUS & ROMET GROUP SPÓŁKA Z OGRANICZONĄ ODPOWIEDZIALNOŚCIĄ, Podgrodzie, Polska.

**124313** 2006 06 06 A. Wprowadzono zmianę nazwy uprawnionego przez wykreślenie wpisu: UNICOM BOLS GROUP Spółka z o.o., Oborniki Wlkp., Polska i dokonanie wpisu: „BOLS” SPÓŁKA Z OGRANICZONĄ ODPOWIEDZIALNOŚCIĄ, Oborniki Wlkp., Polska.

**124313** 2006 06 06 A. Wprowadzono zmianę uprawnionego przez wykreślenie wpisu: „BOLS” SPÓŁKA Z OGRANICZONĄ ODPOWIEDZIALNOŚCIĄ, Oborniki Wlkp., Polska i dokonanie wpisu: Distilleerderijen Erven Lucas Bols B.V., Zoetermeer, Holandia.

**124405** 2006 06 06 A. Wprowadzono zmianę uprawnionego przez wykreślenie wpisu: HASIT TROCKENMOERTEL GMBH & CO.KG, Freising, Niemcy i dokonanie wpisu: HASIT Trockenmörtel-Gesellschaft mit beschränkter Haftung, Freising, Niemcy.

**124428** 2006 06 06 A. Wprowadzono zmianę uprawnionego przez wykreślenie wpisu: HASIT TROCKENMOERTEL GMBH & CO.KG, Freising, Niemcy i dokonanie wpisu: HASIT Trockenmörtel-Gesellschaft mit beschränkter Haftung, Freising, Niemcy.

**124781** 2006 06 29 A. Wprowadzono zmianę uprawnionego przez wykreślenie wpisu: Brodzik Witold, Dominik Stanisław Zakłady Produkcyjne BRODZIK-DOMINIK S.C. Zakład Pracy Chronionej, Zawiercie, Polska i dokonanie wpisu: ZAKŁADY PRODUKCYJNE BRODZIK-DOMINIK SPÓŁKA JAWNA, Zawiercie, Polska 272152058.

**124781** 2006 06 29 A. Wprowadzono zmianę nazwy uprawnionego przez wykreślenie wpisu: ZAKŁADY PRODUKCYJNE BRODZIK-DOMINIK SPÓŁKA JAWNA, Zawiercie, Polska 272152058 i dokonanie wpisu: ZAKŁADY PRODUKCYJNE B-D WITOLD BRODZIK SPÓŁKA JAWNA, Zawiercie, Polska 272152058.

**125523** 2006 06 30 A. Wprowadzono zmianę uprawnionego przez wykreślenie wpisu: Growseed Aktiengesellschaft, Vaduz, Liechtenstein i dokonanie wpisu: WM. WRIGLEY JR. COMPANY, Chicago, Stany Zjednoczone Ameryki.

**126168** 2006 06 06 A. Wprowadzono zmianę nazwy i siedziby uprawnionego przez wykreślenie wpisu: Conoco Inc., Ponco City, Stany Zjednoczone Ameryki i dokonanie wpisu: ConocoPhillips Company, Houston, Stany Zjednoczone Ameryki.

**126200** 2006 06 26 A. Wprowadzono zmianę nazwy uprawnionego przez wykreślenie wpisu: Zakłady Przetwórstwa Cykorii Spółka Akcyjna, Wierzchosławice, Polska i dokonanie wpisu: „CYKORIA” SPÓŁKA AKCYJNA, Wierzchosławice, Polska 091119859.

**126363** 2006 06 30 D. Dokonano wpisu: W dniu 1 marca 2005 r. zawarto umowę licencyjną wyłączną na używanie znaku towarowego MACLAREN przez firmę MACLAREN EUROPE LIMITED, Station Works, Long Buckby, Northampton NN6 7PF, Wielka Brytania.

**126597** 2006 06 30 A. Wprowadzono zmianę nazwy uprawnionego przez wykreślenie wpisu: „HELTRE i Sk-a” Sp. z o.o., Warszawa, Polska i dokonanie wpisu: Trade Marketing Investments Spółka z o.o., Warszawa, Polska 113-20-55-547 013037480.

**126837** 2006 06 30 A. Wprowadzono zmianę nazwy uprawnionego przez wykreślenie wpisu: Pharmacia & Upjohn AB, Sztokholm, Szwecja i dokonanie wpisu: Pharmacia Aktiebolag, Sztokholm, Szwecja.

**126837** 2006 06 30 A. Wprowadzono zmianę nazwy uprawnionego przez wykreślenie wpisu: Pharmacia Aktiebolag, Sztokholm, Szwecja i dokonanie wpisu: Pfizer Health AB, Sztokholm, Szwecja.

**127294** 2006 06 26 A. Wprowadzono zmianę nazwy uprawnionego przez wykreślenie wpisu: Zakłady Przetwórstwa Cykorii Spółka Akcyjna, Wierzchosławice, Polska i dokonanie wpisu: „CYKORIA” SPÓŁKA AKCYJNA, Wierzchosławice, Polska 091119859.

**127326** 2006 06 26 A. Wprowadzono zmianę nazwy uprawnionego przez wykreślenie wpisu: Zakłady Przetwórstwa Cykorii Spółka Akcyjna, Wierzchosławice, Polska i dokonanie wpisu: „CYKORIA” SPÓŁKA AKCYJNA, Wierzchosławice, Polska 091119859.

**127336** 2006 06 26 A. Wprowadzono zmianę nazwy uprawnionego przez wykreślenie wpisu: Zakłady Przetwórstwa Cykorii Spółka Akcyjna, Wierzchosławice, Polska i dokonanie wpisu: „CYKORIA” SPÓŁKA AKCYJNA, Wierzchosławice, Polska 091119859.

**127337** 2006 06 26 A. Wprowadzono zmianę nazwy uprawnionego przez wykreślenie wpisu: Zakłady Przetwórstwa Cykorii Spółka Akcyjna, Wierzchosławice, Polska i dokonanie wpisu: „CYKORIA” SPÓŁKA AKCYJNA, Wierzchosławice, Polska 091119859.

**127338** 2006 06 26 A. Wprowadzono zmianę nazwy uprawnionego przez wykreślenie wpisu: Zakłady Przetwórstwa Cykorii Spółka Akcyjna, Wierzchosławice, Polska i dokonanie wpisu: „CYKORIA” SPÓŁKA AKCYJNA, Wierzchosławice, Polska 091119859.

**127341** 2006 06 26 A. Wprowadzono zmianę nazwy uprawnionego przez wykreślenie wpisu: Zakłady Przetwórstwa Cykorii Spółka Akcyjna, Wierzchosławice, Polska i dokonanie wpisu: „CYKORIA” SPÓŁKA AKCYJNA, Wierzchosławice, Polska 091119859.

**127712** 2006 06 23 A. Wprowadzono zmianę siedziby uprawnionego przez wykreślenie wpisu: British American Tobacco (Brands) Inc., Suite Louisville, Stany Zjednoczone Ameryki i dokonanie wpisu: British American Tobacco (Brands) Inc., Wilmington, Stany Zjednoczone Ameryki.

**128230** 2006 06 26 A. Wprowadzono zmianę siedziby uprawnionego przez wykreślenie wpisu: PLUS DISCOUNT Spółka z o.o., Kraków, Polska i dokonanie wpisu: PLUS DISCOUNT SPÓŁKA Z OGRANICZONĄ ODPOWIEDZIALNOŚCIĄ, Poznań, Polska 010816834.

**128265** 2006 06 26 A. Wprowadzono zmianę nazwy uprawnionego przez wykreślenie wpisu: Zakłady Przetwórstwa Cykorii Spółka Akcyjna, Wierzchosławice, Polska i dokonanie wpisu: „CYKORIA” SPÓŁKA AKCYJNA, Wierzchosławice, Polska 091119859.

**128470** 2006 06 29 A. Wprowadzono zmianę uprawnionego przez wykreślenie wpisu: Piwko Kazimierz, Feil Tomasz Przedsiębiorstwo Usługowo-Produkcyjne ELFEKO S.C., Sopot, Polska

i dokonanie wpisu: „ELFEKO” SPÓŁKA AKCYJNA, Gdynia, Polska 191455086.

**128632** 2006 06 30 A. Wprowadzono zmianę uprawnionego przez wykreślenie wpisu: Madaus AG, Kolonia, Niemcy i dokonanie wpisu: MADDAUS GmbH, Kolonia, Niemcy.

**128636** 2006 06 13 A. Wprowadzono zmianę uprawnionego przez wykreślenie wpisu: Skarb Państwa reprezentowany przez Wojewodę Małopolskiego i dokonanie wpisu: Krakowskie Przedsiębiorstwo Hotelarsko-Turystyczne Spółka z o.o., Kraków, Polska 679-26-59-573.

**129459** 2006 06 26 A. Wprowadzono zmianę nazwy uprawnionego przez wykreślenie wpisu: „INSTANTINA” Spółka z ograniczoną odpowiedzialnością, Żory, Polska i dokonanie wpisu: INSTANTA SPÓŁKA Z OGRANICZONĄ ODPOWIEDZIALNOŚCIĄ, Żory, Polska 276733272.

**129599** 2006 06 19 D. Dokonano wpisu: W dniu 01 marca 2005 r. zawarto na czas nieokreślony umowę licencyjną pełną i wyłączną na użytkowanie znaku towarowego numer R-129599 przez „LAYLA FASHION” Spółkę z o.o., Łódź, Polska.

**130060** 2006 06 30 A. Wprowadzono zmianę nazwy uprawnionego przez wykreślenie wpisu: Creditanstalt AG, Wiedeń, Austria i dokonanie wpisu: Bank Austria Creditanstalt AG, Wiedeń, Austria.

**130194** 2006 06 23 A. Wprowadzono zmianę uprawnionego przez wykreślenie wpisu: Kąpała Piotr, Kąpała Marek Przedsiębiorstwo Produkcyjno-Handlowo-Usługowe KOSPAN S.C., Ciasna, Polska i dokonanie wpisu: KOSPAN Piotr Kąpała, Marek Kąpała Sp.J., Ciasna, Polska.

**130194** 2006 06 23 A. Wprowadzono zmianę uprawnionego przez wykreślenie wpisu: KOSPAN Piotr Kąpała, Marek Kąpała Sp.J., Ciasna, Polska i dokonanie wpisu: KOSPAN Marek Kąpała Sp.J., Ciasna, Polska.

**130447** 2006 06 14 A. Wprowadzono zmianę uprawnionego przez wykreślenie wpisu: EVITA S.A., Biskupiec, Polska i dokonanie wpisu: Sesa Polska Spółka z ograniczoną odpowiedzialnością, Warszawa, Polska.

**130646** 2006 06 19 D. Dokonano wpisu: W dniu 30 listopada 2004 r. zawarto na czas nieokreślony umowę licencyjną pełną i wyłączną na użytkowanie znaku towarowego numer R-130646 przez GSP GROUP Spółkę z o.o., Łódź, Polska.

**130775** 2006 06 26 A. Wprowadzono zmianę nazwy uprawnionego przez wykreślenie wpisu: Zakłady Przetwórstwa Cykorii Spółka Akcyjna, Wierzchosławice, Polska i dokonanie wpisu: „CYKORIA” SPÓŁKA AKCYJNA, Wierzchosławice, Polska 091119859.

**131324** 2006 06 19 A. Wprowadzono zmianę nazwy uprawnionego przez wykreślenie wpisu: Producent Mebli ze Skóry IKER Spółka z o.o., Nowy Sącz, Polska i dokonanie wpisu: „IKER” Spółka z o.o., Nowy Sącz, Polska 490757887.

**131801** 2006 06 08 A. Wprowadzono zmianę nazwy uprawnionego przez wykreślenie wpisu: OPTIMUS-Inter Commerce Spółka Akcyjna, Nowy Sącz, Polska i dokonanie wpisu: NOVITUS SPÓŁKA AKCYJNA, Nowy Sącz, Polska.

**132030** 2006 06 09 A. Wprowadzono zmianę uprawnionego przez wykreślenie wpisu: Zakład Produkcji Cukierniczej „MICHAŁEK” Sp. z o.o., Będzin, Polska i dokonanie wpisu: „SCC PRODUKCJA KUJAWY” Sp. z o.o., Toruń, Polska.

**132030** 2006 06 09 A. Wprowadzono zmianę nazwy uprawnionego przez wykreślenie wpisu: „SCC PRODUKCJA KUJAWY” Sp. z o.o., Toruń, Polska i dokonanie wpisu: MESFIT CAPITAL SPÓŁKA Z OGRANICZONĄ ODPOWIEDZIALNOŚCIĄ, Toruń, Polska.

**132030** 2006 06 09 A. Wprowadzono zmianę siedziby uprawnionego przez wykreślenie wpisu: MESFIT CAPITAL SPÓŁKA Z OGRANICZONĄ ODPOWIEDZIALNOŚCIĄ, Toruń, Polska i dokona-

nie wpisu: MESFIT CAPITAL SPÓŁKA Z OGRANICZONĄ ODPOWIEDZIALNOŚCIĄ, Poznań, Polska.

**132044** 2006 06 14 A. Wprowadzono zmianę nazwy uprawnionego przez wykreślenie wpisu: Square Co.Ltd., Tokio, Japonia i dokonanie wpisu: Kabushiki Kaisha Square Enix (also trading as Square Enix Co., Ltd), Tokio, Japonia.

**132222** 2006 06 29 A. Wprowadzono zmianę nazwy uprawnionego przez wykreślenie wpisu: VEGA Spółka Akcyjna, Kraków, Polska i dokonanie wpisu: MEGACHEMIE TECHNOLOGIE POLIMEROWE SPÓŁKA AKCYJNA, Kraków, Polska 350698305.

**132222** 2006 06 29 A. Wprowadzono zmianę nazwy uprawnionego przez wykreślenie wpisu: MEGACHEMIE TECHNOLOGIE POLIMEROWE SPÓŁKA AKCYJNA, Kraków, Polska 350698305 i dokonanie wpisu: MEGACHEMIE SPÓŁKA AKCYJNA, Kraków, Polska 350698305.

**132222** 2006 06 29 A. Wprowadzono zmianę uprawnionego przez wykreślenie wpisu: MEGACHEMIE SPÓŁKA AKCYJNA, Kraków, Polska 350698305 i dokonanie wpisu: Firma Prawnicza „WÓJCIK I ZŁOTNIK” S.C., Kraków, Polska.

**132222** 2006 06 29 A. Wprowadzono zmianę uprawnionego przez wykreślenie wpisu: Firma Prawnicza „WÓJCIK I ZŁOTNIK” S.C., Kraków, Polska i dokonanie wpisu: CHEMICAL GLOBAL SPÓŁKA AKCYJNA, Kraków, Polska NIP-6762299265.

**132492** 2006 06 06 A. Wprowadzono zmianę nazwy i siedziby uprawnionego przez wykreślenie wpisu: Conoco Inc., Ponca City, Stany Zjednoczone Ameryki i dokonanie wpisu: ConocoPhillips Company, Houston, Stany Zjednoczone Ameryki.

**132624** 2006 06 05 A. Wprowadzono zmianę uprawnionego przez wykreślenie wpisu: Esselte IPR AB, Sztokholm, Szwecja i dokonanie wpisu: DYMO AB, Solna, Szwecja.

**132899** 2006 06 19 A. Wprowadzono zmianę siedziby uprawnionego przez wykreślenie wpisu: Clinique Laboratories In. (a corporation of the State of Delaware), New York, Stany Zjednoczone Ameryki i dokonanie wpisu: Clinique Laboratories Inc. (a corporation of the State of Delaware), Wilmington, Stany Zjednoczone Ameryki.

**132899** 2006 06 19 A. Wprowadzono zmianę uprawnionego przez wykreślenie wpisu: Clinique Laboratories In. (a corporation of the State of Delaware), Wilmington, Stany Zjednoczone Ameryki i dokonanie wpisu: Clinique Laboratories, LLC, Wilmington, Stany Zjednoczone Ameryki.

**133529** 2006 06 06 A. Wprowadzono zmianę nazwy uprawnionego przez wykreślenie wpisu: Pharmacia & Upjohn Company, Peapack, Stany Zjednoczone Ameryki i dokonanie wpisu: PHARMACIA & UPJOHN COMPANY LLC, Peapack, Stany Zjednoczone Ameryki.

**133656** 2006 06 06 A. Wprowadzono zmianę nazwy uprawnionego przez wykreślenie wpisu: SOUTH AFRICAN BREWERIES INTERNATIONAL (FINANCE) B.V.t/a SABMARK INTERNATIONAL, Rotterdam, Holandia i dokonanie wpisu: SABMiller Finance B.V., Rotterdam, Holandia.

**133656** 2006 06 06 A. Wprowadzono zmianę uprawnionego przez wykreślenie wpisu: SABMiller Finance B.V., Rotterdam, Holandia i dokonanie wpisu: SABMILLER INTERNATIONAL B.V., Rotterdam, Holandia.

**133657** 2006 06 26 A. Wprowadzono zmianę uprawnionego przez wykreślenie wpisu: Płóciennik Ryszard, Płóciennik Piotr Zakład Produkcyjny, Wysocko Wielkie, Polska i dokonanie wpisu: „POLMOSTRÓW” SPÓŁKA Z OGRANICZONĄ ODPOWIEDZIALNOŚCIĄ, Wysocko Wielkie, Polska 250466242.

**133827** 2006 06 07 A. Wprowadzono zmianę uprawnionego przez wykreślenie wpisu: Holder Francis, La Madeleine, Francja

i dokonanie wpisu: HOLDER société par actions simplifiée, La Madeleine, Francja.

**133999** 2006 06 23 A. Wprowadzono zmianę uprawnionego przez wykreślenie wpisu: Bayer Corporation, Elkhart, Stany Zjednoczone Ameryki i dokonanie wpisu: Bayer HealthCare LLC, Pittsburgh, Stany Zjednoczone Ameryki.

**134000** 2006 06 26 A. Wprowadzono zmianę uprawnionego przez wykreślenie wpisu: Bayer Corporation, Elkhart, Stany Zjednoczone Ameryki i dokonanie wpisu: Bayer HealthCare LLC, Pittsburgh, Stany Zjednoczone Ameryki.

**134075** 2006 06 09 A. Wprowadzono zmianę siedziby uprawnionego przez wykreślenie wpisu: Zakład Produkcji Cukierniczej „MICHAŁEK” Sp. z o.o., 42-500 Będzin ul. Kościuszki 46/50, Polska i dokonanie wpisu: Zakład Produkcji Cukierniczej „MICHAŁEK” Sp. z o.o., Poznań, Polska.

**134075** 2006 06 09 A. Wprowadzono zmianę uprawnionego przez wykreślenie wpisu: Zakład Produkcji Cukierniczej „MICHAŁEK” Sp. z o.o., Poznań, Polska i dokonanie wpisu: „SCC PRODUKCJA KUJAWY” Sp. z o.o., Toruń, Polska.

**134075** 2006 06 09 A. Wprowadzono zmianę nazwy uprawnionego przez wykreślenie wpisu: „SCC PRODUKCJA KUJAWY” Sp. z o.o., Toruń, Polska i dokonanie wpisu: MESFIT CAPITAL SPÓŁKA Z OGRANICZONĄ ODPOWIEDZIALNOŚCIĄ, Toruń, Polska.

**134075** 2006 06 09 A. Wprowadzono zmianę siedziby uprawnionego przez wykreślenie wpisu: MESFIT CAPITAL SPÓŁKA Z OGRANICZONĄ ODPOWIEDZIALNOŚCIĄ, Toruń, Polska i dokonanie wpisu: MESFIT CAPITAL SPÓŁKA Z OGRANICZONĄ ODPOWIEDZIALNOŚCIĄ, Poznań, Polska.

**134076** 2006 06 09 A. Wprowadzono zmianę siedziby uprawnionego przez wykreślenie wpisu: Zakład Produkcji Cukierniczej „MICHAŁEK” Sp. z o.o., 42-500 Będzin ul. Kościuszki 46/50, Polska i dokonanie wpisu: Zakład Produkcji Cukierniczej „MICHAŁEK” Sp. z o.o., Poznań, Polska.

**134076** 2006 06 09 A. Wprowadzono zmianę uprawnionego przez wykreślenie wpisu: Zakład Produkcji Cukierniczej „MICHAŁEK” Sp. z o.o., Poznań, Polska i dokonanie wpisu: „SCC PRODUKCJA KUJAWY” Sp. z o.o., Toruń, Polska.

**134076** 2006 06 09 A. Wprowadzono zmianę nazwy uprawnionego przez wykreślenie wpisu: „SCC PRODUKCJA KUJAWY” Sp. z o.o., Toruń, Polska i dokonanie wpisu: MESFIT CAPITAL SPÓŁKA Z OGRANICZONĄ ODPOWIEDZIALNOŚCIĄ, Toruń, Polska.

**134076** 2006 06 09 A. Wprowadzono zmianę siedziby uprawnionego przez wykreślenie wpisu: MESFIT CAPITAL SPÓŁKA Z OGRANICZONĄ ODPOWIEDZIALNOŚCIĄ, Toruń, Polska i dokonanie wpisu: MESFIT CAPITAL SPÓŁKA Z OGRANICZONĄ ODPOWIEDZIALNOŚCIĄ, Poznań, Polska.

**134224** 2006 06 29 A. Wprowadzono zmianę uprawnionego przez wykreślenie wpisu: Lamer-Zarawska Eliza, Oszmiański Jan, Stawiany Paweł, Krzemińska-Stawiany Marzena, Gwardys Antoni, Gwardys Paweł BPF S.C., 95-004 Kurowice ul. Rządowa 77, Polska i dokonanie wpisu: Lamer-Zarawska Eliza, Gwardys Antoni BPF S.C., Justynów, Polska.

**134224** 2006 06 29 A. Wprowadzono zmianę uprawnionego przez wykreślenie wpisu: Lamer-Zarawska Eliza, Gwardys Antoni BPF S.C., Justynów, Polska i dokonanie wpisu: Hanna Zarawska, Antoni Gwardys BPF S.C., Justynów, Polska.

**134273** 2006 06 07 A. Wprowadzono zmianę siedziby uprawnionego przez wykreślenie wpisu: „PROSIACZEK” SPÓŁKA Z OGRANICZONĄ ODPOWIEDZIALNOŚCIĄ, 85-307 Bydgoszcz ul. Kossaka 89, Polska i dokonanie wpisu: „PROSIACZEK” SPÓŁKA Z OGRANICZONĄ ODPOWIEDZIALNOŚCIĄ, Krąplewice, Polska.

**134352** 2006 06 30 A. Wprowadzono zmianę uprawnionego przez wykreślenie wpisu: Zenith Media Holdings Limited, Bridge

House, 63-65 North Wharf Road, Londyn W2 1LA, Wielka Brytania i dokonanie wpisu: Zenith Optimedia Group Limited, Londyn, Wielka Brytania.

**135266** 2006 06 05 A. Wprowadzono zmianę nazwy uprawnionego przez wykreślenie wpisu: B & W Loudspeakers Limited, Meadow Road Worthing West Sussex BN1 1 2RX, Wielka Brytania i dokonanie wpisu: B & W GROUP LTD, Worthing, Wielka Brytania.

**135370** 2006 06 26 A. Wprowadzono zmianę siedziby uprawnionego przez wykreślenie wpisu: Plus Discount Spółka z o.o., 30-062 Kraków Aleja 3 Maja 9, Polska i dokonanie wpisu: PLUS DISCOUNT SPÓŁKA Z OGRANICZONĄ ODPOWIEDZIALNOŚCIĄ, Poznań, Polska 010816834.

**135486** 2006 06 05 A. Wprowadzono zmianę nazwy uprawnionego przez wykreślenie wpisu: B & W Loudspeakers Limited, Meadow Road Worthing West Sussex BN1 1 2RX, Wielka Brytania i dokonanie wpisu: B & W GROUP LTD, Worthing, Wielka Brytania.

**136243** 2006 06 29 A. Wprowadzono zmianę uprawnionego przez wykreślenie wpisu: Tao Ngoc Tu TAN VIET Biuro Handlu Zagranicznego, Restauracja Wietnamska, 80-885 Gdańsk ul. Podmłyńska 1/5, Polska i dokonanie wpisu: „TAN VIET” BIURO HANDLU ZAGRANICZNEGO Tao Ngoc Tu, Łęgowo, Polska.

**136244** 2006 06 29 A. Wprowadzono zmianę uprawnionego przez wykreślenie wpisu: Tao Ngoc Tu TAN VIET Biuro Handlu Zagranicznego, Restauracja Wietnamska, 80-885 Gdańsk ul. Podmłyńska 1/5, Polska i dokonanie wpisu: „TAN VIET” BIURO HANDLU ZAGRANICZNEGO Tao Ngoc Tu, Łęgowo, Polska.

**136245** 2006 06 29 A. Wprowadzono zmianę uprawnionego przez wykreślenie wpisu: Tao Ngoc Tu TAN VIET Biuro Handlu Zagranicznego, Restauracja Wietnamska, 80-885 Gdańsk ul. Podmłyńska 1/5, Polska i dokonanie wpisu: „TAN VIET” BIURO HANDLU ZAGRANICZNEGO Tao Ngoc Tu, Łęgowo, Polska.

**136246** 2006 06 29 A. Wprowadzono zmianę uprawnionego przez wykreślenie wpisu: Tao Ngoc Tu TAN VIET Biuro Handlu Zagranicznego, Restauracja Wietnamska, 80-885 Gdańsk ul. Podmłyńska 1/5, Polska i dokonanie wpisu: „TAN VIET” BIURO HANDLU ZAGRANICZNEGO Tao Ngoc Tu, Łęgowo, Polska.

**136585** 2006 06 30 A. Wprowadzono zmianę siedziby uprawnionego przez wykreślenie wpisu: WOSANA S.A., 30-133 Kraków ul. Juliusza Lea 210, Polska i dokonanie wpisu: WOSANA S.A., Andrychów, Polska.

**136585** 2006 06 30 A. Wprowadzono zmianę uprawnionego przez wykreślenie wpisu: WOSANA S.A., Andrychów, Polska i dokonanie wpisu: KUBAL Sp. z o.o., Bielsko-Biała, Polska.

**136693** 2006 06 29 A. Wprowadzono zmianę nazwy uprawnionego przez wykreślenie wpisu: HELIOS S.A., 90-135 Łódź ul. Narutowicza 20, Polska i dokonanie wpisu: CENTRUM FILMOWE „HELIOS” SPÓŁKA AKCYJNA, Łódź, Polska 471544933.

**136901** 2006 06 14 A. Wprowadzono zmianę nazwy uprawnionego przez wykreślenie wpisu: Square Co., Ltd., Arco, Tower, 1-8-1 Shimomoguro, Meguro-ku Tokio 153, Japonia i dokonanie wpisu: Kabushiki Kaisha Square Enix (also trading as Square Enix Co., Ltd.), Tokio, Japonia.

**137720** 2006 06 23 A. Wprowadzono zmianę nazwy uprawnionego przez wykreślenie wpisu: PUDLISZKI S.A., 63-842 Pudliszki ul. Fabryczna 7, Polska i dokonanie wpisu: HJ HEINZ POLSKA S.A., Pudliszki, Polska.

**140355** 2006 06 30 A. Wprowadzono zmianę nazwy uprawnionego przez wykreślenie wpisu: Pharmacia & Upjohn AB, S-112 87 Sztokholm, Szwecja i dokonanie wpisu: Pharmacia Aktiebolag, Sztokholm, Szwecja.

**140355** 2006 06 30 A. Wprowadzono zmianę nazwy uprawnionego przez wykreślenie wpisu: Pharmacia Aktiebolag, Sztok-

holm, Szwecja i dokonanie wpisu: Pfizer Health AB, Sztokholm, Szwecja.

**140842** 2006 06 01 A. Wprowadzono zmianę uprawnionego przez wykreślenie wpisu: Przedsiębiorstwo Produkcyjno-Handlowe RAKWIN Spółka z o.o., 62-067 Rakoniewice ul. Grodziska 17 B, Polska i dokonanie wpisu: PRZEDSIĘBIORSTWO PRODUKCYJNO-HANDLOWE „SULMA” SPÓŁKA Z OGRANICZONĄ ODPOWIEDZIALNOŚCIĄ ZAKŁAD PRACY CHRONIONEJ, Sulechów, Polska.

142056 2006 06 19 D. Dokonano wpisu: W dniu 01 marca 2005 r. zawarto na czas nieokreślony umowę licencyjną pełną i wyłączną na użytkowanie znaku towarowego numer R-142056 przez „LAYLA FASHION” Spółkę z o.o., Łódź, Polska.

**142656** 2006 06 07 A. Wprowadzono zmianę uprawnionego przez wykreślenie wpisu: AB Vilniaus Prekyba, Naugarduko g.99 2006 Wilno, Litwa i dokonanie wpisu: UAB „VP Market”, Wilno, Litwa.

**142657** 2006 06 07 A. Wprowadzono zmianę uprawnionego przez wykreślenie wpisu: AB Vilniaus Prekyba, Naugarduko g.99 2006 Wilno, Litwa i dokonanie wpisu: UAB „VP Market”, Wilno, Litwa.

**142658** 2006 06 07 A. Wprowadzono zmianę uprawnionego przez wykreślenie wpisu: AB Vilniaus Prekyba, Naugarduko g.99 2006 Wilno, Litwa i dokonanie wpisu: UAB „VP Market”, Wilno, Litwa.

**142659** 2006 06 07 A. Wprowadzono zmianę uprawnionego przez wykreślenie wpisu: AB Vilniaus Prekyba, Naugarduko g.99 2006 Wilno, Litwa i dokonanie wpisu: UAB „VP Market”, Wilno, Litwa.

**142660** 2006 06 07 A. Wprowadzono zmianę uprawnionego przez wykreślenie wpisu: AB Vilniaus Prekyba, Naugarduko g.99 2006 Wilno, Litwa i dokonanie wpisu: UAB „VP Market”, Wilno, Litwa.

**142688** 2006 06 07 A. Wprowadzono zmianę uprawnionego przez wykreślenie wpisu: AB Vilniaus Prekyba, Naugarduko g.99 2006 Wilno, Litwa i dokonanie wpisu: UAB „VP Market”, Wilno, Litwa.

**143265** 2006 06 19 A. Wprowadzono zmianę uprawnionego przez wykreślenie wpisu: Inbodan A/S, Damvej 9 8471 Sabro, Dania i dokonanie wpisu: INBODAN HOLDING A/S, Sabro, Dania.

**143265** 2006 06 19 A. Wprowadzono zmianę uprawnionego przez wykreślenie wpisu: INBODAN HOLDING A/S, Sabro, Dania i dokonanie wpisu: Inbohome AMBA, Sabro, Dania.

**143476** 2006 06 23 A. Wprowadzono zmianę uprawnionego przez wykreślenie wpisu: BAYER CORPORATION, 1884 Miles Avenue Elkhart Indiana 46514, Stany Zjednoczone Ameryki i dokonanie wpisu: Bayer HealthCare LLC, Pittsburgh, Stany Zjednoczone Ameryki.

**143577** 2006 06 23 A. Wprowadzono zmianę uprawnionego przez wykreślenie wpisu: BIG STAR HOLDING AG, Ringstrasse 9 4123 Allschwil, Szwajcaria i dokonanie wpisu: „BIG STAR LIMITED” Sp. z o.o., Kalisz, Polska 250433768.

**143931** 2006 06 19 D. Dokonano wpisu: W dniu 30 listopada 2004 r. zawarto na czas nieokreślony umowę licencyjną pełną i wyłączną na użytkowanie znaku towarowego numer R-143931 przez GSP GROUP Spółkę z o.o., Łódź, Polska.

**144169** 2006 06 14 A. Wprowadzono zmianę nazwy uprawnionego przez wykreślenie wpisu: SQUARE CO., LTD., 1-8-1, Shimomoguro, Meguro-ku Tokio, Japonia i dokonanie wpisu: Kabushiki Kaisha Square Enix (also trafiging as Square Enix Co., Ltd.), Tokio, Japonia.

**144940** 2006 06 05 A. Wprowadzono zmianę uprawnionego przez wykreślenie wpisu: IPH Hübers GmbH & Co. Futtermittelvertriebs KG, Industriestrasse 29 46499 Hamminkeln, Niemcy i dokonanie wpisu: IPH GROUP HUBERS GMBH, Hamminkeln, Niemcy.

**145037** 2006 06 05 A. Wprowadzono zmianę uprawnionego przez wykreślenie wpisu: LIMEX s.c. Mariusz Sroczyński, Iwona Sroczyńska, Lucyna Sroczyńska, 05-850 Ożarów Maz. ul. Poznańska 356, Polska i dokonanie wpisu: „SPOTLINE” Spółka Jawna Mariusz Sroczyński i Spółka, Ożarów Mazowiecki, Polska.

**145038** 2006 06 05 A. Wprowadzono zmianę uprawnionego przez wykreślenie wpisu: LIMEX s.c. Mariusz Sroczyński, Iwona Sroczyńska, Lucyna Sroczyńska, 05-850 Ożarów Maz. ul. Poznańska 356, Polska i dokonanie wpisu: „SPOTLINE” Spółka Jawna Mariusz Sroczyński i Spółka, Ożarów Mazowiecki, Polska.

**145153** 2006 06 19 A. Wprowadzono zmianę uprawnionego przez wykreślenie wpisu: Zakład Obuwia NORD S.C. Kazimierz Meka, Mieczysław Sztrajbel, 76-200 Słupsk Strzelinko 38, Polska i dokonanie wpisu: Słupska Fabryka Obuwia „NORD” Meka Sztrajbel Spółka jawna, Strzelinko, Polska 005322228.

**145791** 2006 06 07 A. Wprowadzono zmianę uprawnionego przez wykreślenie wpisu: Hasit-Trockenmörtel GmbH & Co. KG, Landshuter Strasse 30 D-85356 Freising, Niemcy i dokonanie wpisu: HASIT Trockenmörtel-Gesellschaft mit beschränkter Haftung, Freising, Niemcy.

**146029** 2006 06 05 A. Wprowadzono zmianę nazwy uprawnionego przez wykreślenie wpisu: Queisser Pharma GmbH & Co., Schlesweiger Strasse 74 24941 Flensburg, Niemcy i dokonanie wpisu: Queisser Pharma GmbH & Co.KG, Flensburg, Niemcy.

**146148** 2006 06 26 A. Wprowadzono zmianę siedziby uprawnionego przez wykreślenie wpisu: PLUS DISCOUNT Spółka z o.o., 30-062 Kraków Aleja 3 Maja 9, Polska i dokonanie wpisu: PLUS DISCOUNT SPÓŁKA Z OGRANICZONĄ ODPOWIEDZIALNOŚCIĄ, Poznań, Polska 010816834.

**146308** 2006 06 09 A. Wprowadzono zmianę siedziby uprawnionego przez wykreślenie wpisu: PLUS DISCOUNT Spółka z o.o., 30-062 Kraków Aleja 3 Maja 9, Polska i dokonanie wpisu: PLUS DISCOUNT SPÓŁKA Z OGRANICZONĄ ODPOWIEDZIALNOŚCIĄ, Poznań, Polska 010816834.

**147066** 2006 06 26 A. Wprowadzono zmianę nazwy uprawnionego przez wykreślenie wpisu: Zakłady Przetwórstwa Cykorii Spółka Akcyjna, 88-141 Wierzchosławice, Polska i dokonanie wpisu: „CYKORIA” SPÓŁKA AKCYJNA, Wierzchosławice, Polska 091119859.

**147184** 2006 06 26 A. Wprowadzono zmianę nazwy uprawnionego przez wykreślenie wpisu: Zakłady Przetwórstwa Cykorii Spółka Akcyjna, 88-141 Wierzchosławice, Polska i dokonanie wpisu: „CYKORIA” SPÓŁKA AKCYJNA, Wierzchosławice, Polska 091119859.

**147321** 2006 06 19 D. Dokonano wpisu: W dniu 01 marca 2005 r. zawarto na czas nieokreślony umowę licencyjną pełną i wyłączną na użytkowanie znaku towarowego numer R-147321 przez „LAYLA FASHION” Spółkę z o.o., Łódź, Polska.

**147686** 2006 06 19 A. Wprowadzono zmianę uprawnionego przez wykreślenie wpisu: B.P. System Spółka z o.o., 36-061 Wysoka Głogowska 1, Polska i dokonanie wpisu: „Bać-Pol” Spółka z o.o., Rzeszów, Swarzędz, Polska 813-30-93-826 690694749.

**147939** 2006 06 26 A. Wprowadzono zmianę uprawnionego przez wykreślenie wpisu: Przedsiębiorstwo Robót Wiertniczych i Inżynierskich HYDROEŁPOL S.A., 90-030 Łódź ul. Nowa 29/31, Polska i dokonanie wpisu: PRZEDSIĘBIORSTWO ROBÓT WIERTNICZYCH I INŻYNIERSKICH „HYDROEŁPOL” SPÓŁKA Z OGRANICZONĄ ODPOWIEDZIALNOŚCIĄ, Łódź, Polska 470874798.

**148204** 2006 06 14 A. Wprowadzono zmianę uprawnionego przez wykreślenie wpisu: Evita S.A., 11-300 Biskupiec ul. Chrobrego 35, Polska i dokonanie wpisu: Sesa Polska Spółka z ograniczoną odpowiedzialnością, Warszawa, Polska.

**148205** 2006 06 14 A. Wprowadzono zmianę uprawnionego przez wykreślenie wpisu: Evita S.A., 11-300 Biskupiec ul. Chrobrego 35, Polska i dokonanie wpisu: Sesa Polska Spółka z ograniczoną odpowiedzialnością, Warszawa, Polska.

**148323** 2006 06 26 A. Wprowadzono zmianę siedziby uprawnionego przez wykreślenie wpisu: PLUS DISCOUNT Spółka z o.o., 30-062 Kraków Aleja 3 Maja 9, Polska i dokonanie wpisu: PLUS

DISCOUNT SPÓŁKA Z OGRANICZONĄ ODPOWIEDZIALNOŚCIĄ, Poznań, Polska 010816834.

**148467** 2006 06 19 A. Wprowadzono zmianę siedziby uprawnionego przez wykreślenie wpisu: Clinique Laboratories Inc. (a Delaware corporation), 767 Fifth Avenue New York New York, Stany Zjednoczone Ameryki i dokonanie wpisu: Clinique Laboratories Inc. (a Delaware corporation), Wilmington, Stany Zjednoczone Ameryki.

**148467** 2006 06 19 A. Wprowadzono zmianę uprawnionego przez wykreślenie wpisu: Clinique Laboratories Inc. (a Delaware corporation), Wilmington, Stany Zjednoczone Ameryki i dokonanie wpisu: Clinique Laboratories, LLC, Wilmington, Stany Zjednoczone Ameryki.

**148568** 2006 06 19 A. Wprowadzono zmianę uprawnionego przez wykreślenie wpisu: Wydawnictwa Szkolne i Pedagogiczne S.A., 01-950 Warszawa Pl. Dąbrowskiego 8, Polska i dokonanie wpisu: Prószyński Media Spółka z o.o., Warszawa, Polska 000178488.

**148838** 2006 06 29 A. Wprowadzono zmianę uprawnionego przez wykreślenie wpisu: Tao Ngoc Tu TAN VIET Biuro Handlu Zagranicznego, Restauracja Wietnamska, 80-885 Gdańsk ul. Podmłyńska 1/5, Polska i dokonanie wpisu: „TAN VIET” BIURO HANDLU ZAGRANICZNEGO Tao Ngoc Tu, Łęgowo, Polska.

**150929** 2006 06 07 D. Dokonano wpisu: W dniu 01 maja 1999 r. zawarto umowę licencyjną niewyłączną na używanie znaku towarowego słowno-graficznego PPD przez firmę Pharmaceutical Product Development, Inc. Wilmington, Stany Zjednoczone Ameryki.

**151606** 2006 06 29 A. Wprowadzono zmianę uprawnionego przez wykreślenie wpisu: „HASTA” Spółka z o.o., 53-608 Wrocław ul. Robotnicza 72 E, Polska i dokonanie wpisu: „BIUROVITA” SPÓŁKA Z OGRANICZONĄ ODPOWIEDZIALNOŚCIĄ, Wrocław, Polska 930181355.

**151997** 2006 06 26 A. Wprowadzono zmianę uprawnionego przez wykreślenie wpisu: „IBEKO-SYSTEM” S.C. Ireneusz Pawlus, Paweł Dzięba, 51-692 Wrocław ul. Piotra Wysockiego 32, Polska i dokonanie wpisu: „IBEKO-SYSTEM” SPÓŁKA Z OGRANICZONĄ ODPOWIEDZIALNOŚCIĄ, Wrocław, Polska 932727634.

**152095** 2006 06 07 A. Wprowadzono zmianę nazwy uprawnionego przez wykreślenie wpisu: South African Breweries International (Finance) B.V. t/a Sabmark International, Hofplein 19 3032 AC Rotterdam, Holandia i dokonanie wpisu: SABMiller Finance B.V., Rotterdam, Holandia.

**152095** 2006 06 07 A. Wprowadzono zmianę uprawnionego przez wykreślenie wpisu: SABMiller Finance B.V., Rotterdam, Holandia i dokonanie wpisu: SABMILLER INTERNATIONAL B.V., Rotterdam, Holandia.

**152096** 2006 06 07 A. Wprowadzono zmianę nazwy uprawnionego przez wykreślenie wpisu: South African Breweries International (Finance) B.V. t/a Sabmark International, Hofplein 19 3032 AC Rotterdam, Holandia i dokonanie wpisu: SABMiller Finance B.V., Rotterdam, Holandia.

**152096** 2006 06 07 A. Wprowadzono zmianę uprawnionego przez wykreślenie wpisu: SABMiller Finance B.V., Rotterdam, Holandia i dokonanie wpisu: SABMILLER INTERNATIONAL B.V., Rotterdam, Holandia.

**152097** 2006 06 07 A. Wprowadzono zmianę nazwy uprawnionego przez wykreślenie wpisu: South African Breweries International (Finance) B.V. t/a Sabmark International, Hofplein 19 3032 AC Rotterdam, Holandia i dokonanie wpisu: SABMiller Finance B.V., Rotterdam, Holandia.

**152097** 2006 06 07 A. Wprowadzono zmianę uprawnionego przez wykreślenie wpisu: SABMiller Finance B.V., Rotterdam, Holandia i dokonanie wpisu: SABMILLER INTERNATIONAL B.V., Rotterdam, Holandia.

**152323** 2006 06 08 D. Dokonano wpisu: Na podstawie zawiadomienia o zajęciu prawa do znaku towarowego R-152323 w sprawie egzekucyjnej - nr zawiadomienia NE/6025/EB/05 z dnia 12.12.2005 r., dokonanego przez Naczelnika Pierwszego Wielkopolskiego Urzędu Skarbowego w Poznaniu, dostarczonego do Urzędu Patentowego w dniu 16 grudnia 2005 r., Urząd Patentowy dokonuje wpisu przedmiotowego zajęcia w rejestrze znaków towarowych.

**152792** 2006 06 07 A. Wprowadzono zmianę nazwy uprawnionego przez wykreślenie wpisu: South African Breweries International (Finance) B.V. t/a Sabmark International, Hofplein 19 3032 AC Rotterdam, Holandia i dokonanie wpisu: SABMiller Finance B.V., Rotterdam, Holandia.

**152792** 2006 06 07 A. Wprowadzono zmianę uprawnionego przez wykreślenie wpisu: SABMiller Finance B.V., Rotterdam, Holandia i dokonanie wpisu: SABMILLER INTERNATIONAL B.V., Rotterdam, Holandia.

**153200** 2006 06 26 A. Wprowadzono zmianę nazwy uprawnionego przez wykreślenie wpisu: Zakłady Przetwórstwa Cykorii Spółka Akcyjna, 88-141 Wierzchosławice, Polska i dokonanie wpisu: „CYKORIA” SPÓŁKA AKCYJNA, Wierzchosławice, Polska 091119859.

**154027** 2006 06 30 A. Wprowadzono zmianę uprawnionego przez wykreślenie wpisu: PHARMACIA CORPORATION (Delaware corporation), 5200 Old Orchard Road Skokie Illinois, Stany Zjednoczone Ameryki i dokonanie wpisu: Pharmacia & Upjohn Company LLC (Delaware corporation), Peapack, Stany Zjednoczone Ameryki.

**154398** 2006 06 30 A. Wprowadzono zmianę uprawnionego przez wykreślenie wpisu: PHARMACIA CORPORATION (Delaware corporation), 5200 Old Orchard Road Skokie Illinois, Stany Zjednoczone Ameryki i dokonanie wpisu: Pharmacia & Upjohn Company LLC (Delaware corporation), Peapack, Stany Zjednoczone Ameryki.

**154440** 2006 06 07 A. Wprowadzono zmianę uprawnionego przez wykreślenie wpisu: Masco Corporation, 21001 Van Born Road, Taylor Michigan 48180, Stany Zjednoczone Ameryki i dokonanie wpisu: Computerized Security Systems, Inc. a Michigan corporation, Troy, Stany Zjednoczone Ameryki.

**154731** 2006 06 30 A. Wprowadzono zmianę uprawnionego przez wykreślenie wpisu: PHARMACIA CORPORATION (Delaware corporation), 5200 Old Orchard Road Skokie Illinois, Stany Zjednoczone Ameryki i dokonanie wpisu: Pharmacia & Upjohn Company LLC (Delaware corporation), Peapack, Stany Zjednoczone Ameryki.

**154878** 2006 06 05 A. Wprowadzono zmianę siedziby uprawnionego przez wykreślenie wpisu: New Skies Satellites B.V., Rokin 55 1012 KK Amsterdam, Holandia i dokonanie wpisu: New Skies Satellites B.V., The Hague, Holandia.

**155020** 2006 06 08 A. Wprowadzono zmianę uprawnionego przez wykreślenie wpisu: Narodowa Centrala Windykacji Sp. z o.o., 50-048 Wrocław ul. Marsz. J. Piłsudskiego 13, Polska i dokonanie wpisu: ASCOPOL Sp. z o.o., Wrocław, Polska.

**155290** 2006 06 29 A. Wprowadzono zmianę uprawnionego przez wykreślenie wpisu: Wytwórnia Artykułów Farmaceutycznych i Kosmetycznych EMO Michał Ogiński, 95-054 Ksawerów k/Łodzi ul. Łódzka 157, Polska i dokonanie wpisu: EMO-FARM SPÓŁKA Z OGRANICZONĄ ODPOWIEDZIALNOŚCIĄ, Ksawerów k/Łodzi, Polska 473107958.

**155564** 2006 06 01 A. Wprowadzono zmianę uprawnionego przez wykreślenie wpisu: Przedsiębiorstwo Produkcyjno Handlowo Usługowe TRIDEX S.C., Krzysztof Olszański, Andrzej Płuska, Jarosław Wełk, Jacek Wieczorek, 45-316 Opole ul. Głogowska 22, Warszawa, Polska i dokonanie wpisu: „TRIDEX” K. OLSZAŃSKI, A.PŁUSKA, J.WEŁK, J. WIECZOREK SPÓŁKA JAWNA, Opole, Polska 530935921.

**155979** 2006 06 30 A. Wprowadzono zmianę uprawnionego przez wykreślenie wpisu: Pharmacia Enterprises S.A., 6 Circuit de la

Foire International L-1025 Luxembourg, Luksemburg i dokonanie wpisu: PFIZER ENTERPRISES SARM, Luksemburg, Luksemburg.

**155980** 2006 06 30 A. Wprowadzono zmianę uprawnionego przez wykreślenie wpisu: Pharmacia Enterprises S.A., 6 Circuit de la Foire International L-1025 Luxembourg, Luksemburg, Luksemburg i dokonanie wpisu: PFIZER ENTERPRISES SARM, Luksemburg, Luksemburg.

**156344** 2006 06 29 A. Wprowadzono zmianę nazwy uprawnionego przez wykreślenie wpisu: Zakład Elektromechaniczny, 50-451 Wrocław ul. Komuny Paryskiej 34/4, Polska i dokonanie wpisu: Dystrybucja Artykułów Technicznych - Krzysztof Kubaiński, Wrocław, Polska 005987672.

**156354** 2006 06 30 A. Wprowadzono zmianę nazwy uprawnionego przez wykreślenie wpisu: Pharmacia Corporation (Delaware corporation), 5200 Old Orchard Road Skokie Illinois, Stany Zjednoczone Ameryki i dokonanie wpisu: Pharmacia & Upjohn Company LLC (Delaware corporation), Peapack, Stany Zjednoczone Ameryki.

**156411** 2006 06 07 A. Wprowadzono zmianę siedziby uprawnionego przez wykreślenie wpisu: Advanced Medical Optics, Inc., 2525 Dupont Drive Irvine California 92612, Stany Zjednoczone Ameryki i dokonanie wpisu: Advanced Medical Optics, Inc., Santa Ana, Stany Zjednoczone Ameryki.

**156557** 2006 06 08 A. Wprowadzono zmianę uprawnionego przez wykreślenie wpisu: CHARTER S.C. Małgorzata Czaplicka, Krzysztof Czaplicki, 26-930 Garbatka Letnisko Garbatka Długa 62, Polska i dokonanie wpisu: CHARTER Sp. z o.o., Urszulin, Polska.

**157102** 2006 06 30 A. Wprowadzono zmianę siedziby uprawnionego przez wykreślenie wpisu: Valentino Globe B.V., Rotterdam Building 4th Floor Aert van Nesstraat 45 3012 CA Rotterdam, Holandia i dokonanie wpisu: Valentino Globe B.V., Amstelveen, Holandia.

**157102** 2006 06 30 A. Wprowadzono zmianę uprawnionego przez wykreślenie wpisu: Valentino Globe B.V., Amstelveen, Holandia i dokonanie wpisu: VALENTINO S.P.A., Milano, Włochy.

**157143** 2006 06 27 A. Wprowadzono zmianę nazwy uprawnionego przez wykreślenie wpisu: Zakłady Przetwórstwa Cykorii Spółka Akcyjna, 88-141 Wierchosławice, Polska i dokonanie wpisu: „CYKORIA” SPÓŁKA AKCYJNA, Wierchosławice, Polska 091119859.

**157216** 2006 06 27 A. Wprowadzono zmianę nazwy uprawnionego przez wykreślenie wpisu: Zakłady Przetwórstwa Cykorii Spółka Akcyjna, 88-141 Wierchosławice, Polska i dokonanie wpisu: „CYKORIA” SPÓŁKA AKCYJNA, Wierchosławice, Polska 091119859.

**157232** 2006 06 27 A. Wprowadzono zmianę nazwy uprawnionego przez wykreślenie wpisu: Zakłady Przetwórstwa Cykorii Spółka Akcyjna, 88-141 Wierchosławice, Polska i dokonanie wpisu: „CYKORIA” SPÓŁKA AKCYJNA, Wierchosławice, Polska 091119859.

**157455** 2006 06 30 A. Wprowadzono zmianę nazwy uprawnionego przez wykreślenie wpisu: Pharmacia Corporation (Delaware corporation), 5200 Old Orchard Road Skokie Illinois, Stany Zjednoczone Ameryki i dokonanie wpisu: Pharmacia & Upjohn Company LLC (Delaware corporation), Peapack, Stany Zjednoczone Ameryki.

**157600** 2006 06 14 A. Wprowadzono zmianę uprawnionego przez wykreślenie wpisu: „INFORMATYK” S.C. Łukasz Żużak, Marcin Żużak, Paweł Polcyn, 60-461 Poznań ul. Horacego 29 m 1, Polska i dokonanie wpisu: „INFORMATYK P.POLCYN, Ł.ŻUŻAK” SPÓŁKA JAWNA, Poznań, Polska.

**157621** 2006 06 23 A. Wprowadzono zmianę adresu uprawnionego przez wykreślenie wpisu: SYKUT BAU REGIE POLSKA Spółka z o.o., 71-004 Szczecin ul. Cukrowa 12, Polska i dokonanie wpisu: SYKUT BAU REGIE POLSKA Spółka z o.o., Szczecin, Polska 191909481.

**157858** 2006 06 07 A. Wprowadzono zmianę nazwy uprawnionego przez wykreślenie wpisu: Pharmacia Corporation (Delaware corporation), 100 Route 206 North Peapack New Jersey, Stany Zjednoczone Ameryki i dokonanie wpisu: PHARMACIA & UPJOHN COMPANY LLC, Peapack, Stany Zjednoczone Ameryki.

ware corporation), 100 Route 206 North Peapack New Jersey, Stany Zjednoczone Ameryki i dokonanie wpisu: PHARMACIA & UPJOHN COMPANY LLC, Peapack, Stany Zjednoczone Ameryki.

**157914** 2006 06 07 A. Wprowadzono zmianę uprawnionego przez wykreślenie wpisu: Masco Corporation, 21001 Van Born Road Taylor Michigan 48180, Stany Zjednoczone Ameryki i dokonanie wpisu: Computerized Security Systems, Inc. a Michigan corporation, Troy, Stany Zjednoczone Ameryki.

**157934** 2006 06 07 A. Wprowadzono zmianę nazwy uprawnionego przez wykreślenie wpisu: Pharmacia Corporation (Delaware corporation), 100 Route 206 North Peapack New Jersey, Stany Zjednoczone Ameryki i dokonanie wpisu: PHARMACIA & UPJOHN COMPANY LLC, Peapack, Stany Zjednoczone Ameryki.

**158338** 2006 06 07 A. Wprowadzono zmianę nazwy uprawnionego przez wykreślenie wpisu: Pharmacia Corporation (Delaware corporation), 100 Route 206 North Peapack New Jersey, Stany Zjednoczone Ameryki i dokonanie wpisu: PHARMACIA & UPJOHN COMPANY LLC, Peapack, Stany Zjednoczone Ameryki.

**158339** 2006 06 07 A. Wprowadzono zmianę nazwy uprawnionego przez wykreślenie wpisu: Pharmacia Corporation (Delaware corporation), 100 Route 206 North Peapack New Jersey, Stany Zjednoczone Ameryki i dokonanie wpisu: PHARMACIA & UPJOHN COMPANY LLC, Peapack, Stany Zjednoczone Ameryki.

**158527** 2006 06 19 A. Wprowadzono zmianę uprawnionego przez wykreślenie wpisu: IPH Importa-Handel Hübers GmbH & Co. Futtermittelvertriebs KG, Industriestraße 29 D-46499 Hamminkeln, Niemcy i dokonanie wpisu: IPH GROUP HUBERS HMBH, Hamminkeln, Niemcy.

**158641** 2006 06 07 A. Wprowadzono zmianę nazwy uprawnionego przez wykreślenie wpisu: Pharmacia Corporation (Delaware corporation), 100 Route 206 North Peapack New Jersey, Stany Zjednoczone Ameryki i dokonanie wpisu: PHARMACIA & UPJOHN COMPANY LLC, Peapack, Stany Zjednoczone Ameryki.

**158642** 2006 06 07 A. Wprowadzono zmianę nazwy uprawnionego przez wykreślenie wpisu: Pharmacia Corporation (Delaware corporation), 100 Route 206 North Peapack New Jersey, Stany Zjednoczone Ameryki i dokonanie wpisu: PHARMACIA & UPJOHN COMPANY LLC, Peapack, Stany Zjednoczone Ameryki.

**158657** 2006 06 27 A. Wprowadzono zmianę nazwy uprawnionego przez wykreślenie wpisu: Okręgowa Spółdzielnia Mleczarska, 73-110 Stargard Szczeciński ul. Barnima 5, Polska i dokonanie wpisu: STARCO SPÓŁDZIELNIA MLECZARSKA STARGARD SZCZECIŃSKI, Stargard Szczeciński, Polska 00440561.

**158721** 2006 06 30 A. Wprowadzono zmianę nazwy uprawnionego przez wykreślenie wpisu: Pharmacia Corporation (Delaware corporation), 100 Route 206 North Peapack New Jersey 07977, Stany Zjednoczone Ameryki i dokonanie wpisu: Pharmacia & Upjohn Company LLC (Delaware corporation), Peapack, Stany Zjednoczone Ameryki.

**159100** 2006 06 05 A. Wprowadzono zmianę uprawnionego przez wykreślenie wpisu: LIMEX S.C. Mariusz Sroczyński, Iwona Sroczyńska, Lucyna Sroczyńska, 05-850 Ożarów Mazowiecki ul. Poznańska 356, Polska i dokonanie wpisu: „SPOTLINE” Spółka Jawna Mariusz Sroczyński i Spółka, Ożarów Mazowiecki, Polska.

**159207** 2006 06 30 A.C. Wprowadzono zmianę przez wykreślenie wpisu z wykazu towarów: rubryka C : 06: metalowe kurki kulowe do instalacji przemysłowych - zawory inne niż części maszyn; 07: kurki kulowe do instalacji przemysłowych zawory stanowiące części maszyn; 11: hydrauliczna aparatura sterownicza; 19: przewody wysokociśnieniowe niemetalowe; 37: remontowanie zaworów stanowiących części maszyn oraz zaworów innych niż części maszyn, hydraulicznej aparatury sterowniczej, regeneracja przewodów wysokociśnieniowych; 40: obróbka skrawaniem, obróbka cieplna i gal-

waniczna; 42: projektowanie hydraulicznych układów sterujących, projektowanie hydraulicznej aparatury sterującej i dokonanie wpisu w rubryce A: 159207 - A Geoyt Centrum Produkcyjne Sp. z o.o., Kraków, Polska i wpisać towary w rubryce C: 06: metalowe kurki kulowe do instalacji przemysłowych - zawory inne niż części maszyn; 07: kurki kulowe do instalacji przemysłowych - zawory stanowiące części maszyn; 11: hydrauliczna aparatura sterownicza; 19: przewody wysokociśnieniowe niemetalowe; 37: remontowanie zaworów stanowiących części maszyn oraz zaworów innych niż części maszyn, hydraulicznej aparatury sterowniczej, regeneracja przewodów wysokociśnieniowych: 40: obróbka skrawaniem, obróbka cieplna i galwaniczna; 42: projektowanie hydraulicznych układów sterujących, projektowanie hydraulicznej aparatury sterującej.

**159207** 2006 06 30 D. Dokonano wpisu: W dniu 31 stycznia 2005 r. zawarto umowę cesji częściowej z firmą: Geoyt - Centrum Produkcyjne Sp. z o.o., Kraków, Polska w zakresie towarów z klasy: 6, 7, 11, 19, 37, 40, 42.

**159487** 2006 06 05 A. Wprowadzono zmianę uprawnionego przez wykreślenie wpisu: ONTRACK Data International, Inc. (a Minnesota corporation), 9023 Columbine Road Eden Prairie Minnesota 55347, Stany Zjednoczone Ameryki i dokonanie wpisu: KROLL INC., Nowy Jork, Stany Zjednoczone Ameryki.

**159488** 2006 06 05 A. Wprowadzono zmianę uprawnionego przez wykreślenie wpisu: ONTRACK Data International, Inc. (a Minnesota corporation), 9023 Columbine Road Eden Prairie Minnesota 55347, Stany Zjednoczone Ameryki i dokonanie wpisu: KROLL INC., Nowy Jork, Stany Zjednoczone Ameryki.

**159595** 2006 06 23 A. Wprowadzono zmianę uprawnionego przez wykreślenie wpisu: PHH „IMPULS” M. Brodziak, M. Kudlik Spółka jawna, 62-002 Suchy Las ul. Sprzeczna 22, Polska i dokonanie wpisu: COLOMA Y PASTOR S.A., Ibi, Hiszpania.

**159653** 2006 06 23 C. Wprowadzono zmianę przez wykreślenie całego wykazu towarów oraz wszystkich klas i dokonanie wpisu: mydła, detergenty, środki czyszczące; środki antyseptyczne i dezynfekujące, fungicydy z wyłączeniem do stosowania w rolnictwie: klasa 3, 5.

**159668** 2006 06 12 A. Wprowadzono zmianę uprawnionego przez wykreślenie wpisu: HILLCROFT LIMITED Spółka z o.o., 00-353 Warszawa ul. Cicha 7, Polska i dokonanie wpisu: BOLS Sp. z o.o., Oborniki Wielkopolskie, Polska.

**159701** 2006 06 05 A. Wprowadzono zmianę uprawnionego przez wykreślenie wpisu: The Procter & Gamble Company, One Procter & Gamble Plaza Cincinnati Ohio, Stany Zjednoczone Ameryki i dokonanie wpisu: Church & Dwight Co., Inc., Princeton, Stany Zjednoczone Ameryki.

**159752** 2006 06 07 A. Wprowadzono zmianę nazwy uprawnionego przez wykreślenie wpisu: PHARMACIA & UPJOHN COMPANY (Delaware corporation), 100 Route 206 North Peapack New Jersey, Stany Zjednoczone Ameryki i dokonanie wpisu: PHARMACIA & UPJOHN COMPANY LLC, Peapack, Stany Zjednoczone Ameryki.

**160172** 2006 06 29 A. Wprowadzono zmianę uprawnionego przez wykreślenie wpisu: HEINZ POLSKA Spółka z ograniczoną odpowiedzialnością, 00-781 Warszawa ul. Boryszewska 9, Polska i dokonanie wpisu: PUDLISZKI SPÓŁKA AKCYJNA, Pudliszki, Polska 410228154.

**160172** 2006 06 29 A. Wprowadzono zmianę nazwy uprawnionego przez wykreślenie wpisu: PUDLISZKI SPÓŁKA AKCYJNA, Pudliszki, Polska 410228154 i dokonanie wpisu: HJ HEINZ POLSKA SPÓŁKA AKCYJNA, Pudliszki, Polska 410228154.

**160282** 2006 06 07 A. Wprowadzono zmianę nazwy uprawnionego przez wykreślenie wpisu: Pharmacia & Upjohn Company (Delaware corporation), 100 Route 206 North Peapack New Jersey 07977, Stany Zjednoczone Ameryki i dokonanie wpisu: PHARMACIA & UPJOHN COMPANY LLC, Peapack, Stany Zjednoczone Ameryki.

**160337** 2006 06 07 A. Wprowadzono zmianę nazwy uprawnionego przez wykreślenie wpisu: PHARMACIA & UPJOHN COMPANY (Delaware corporation), 100 Route 206 North Peapack New Jersey, Stany Zjednoczone Ameryki i dokonanie wpisu: PHARMACIA & UPJOHN COMPANY LLC, Peapack, Stany Zjednoczone Ameryki.

**160404** 2006 06 05 A. Wprowadzono zmianę adresu uprawnionego przez wykreślenie wpisu: DOM DEVELOPMENT Spółka Akcyjna, 00-193 Warszawa ul. Stawki 2, Polska i dokonanie wpisu: Dom DEVELOPMENT Spółka Akcyjna, Warszawa, Polska.

**160872** 2006 06 27 A. Wprowadzono zmianę siedziby uprawnionego przez wykreślenie wpisu: PLUS DISCOUNT Spółka z o.o., 30-062 Kraków Aleja 3 Maja 9, Polska i dokonanie wpisu: PLUS DISCOUNT SPÓŁKA Z OGRANICZONĄ ODPOWIEDZIALNOŚCIĄ, Poznań, Polska 010816834.

**161089** 2006 06 23 A. Wprowadzono zmianę nazwy uprawnionego przez wykreślenie wpisu: W.L. KURCZUK & SYN Przedsiębiorstwo Wielobranżowe Spółka Jawna Wincenty Kurczuk, Lidia Goliańek-Kurczuk, Michał Kurczuk, 25-570 Lublin ul. Szmaragdowa 24 A, Polska i dokonanie wpisu: Przedsiębiorstwo Wielobranżowe „EKSIM” Wincenty Kurczuk, Lidia Goliańek-Kurczuk, Michał Kurczuk S.J., Lublin, Polska 004173358.

**161089** 2006 06 23 A. Wprowadzono zmianę nazwy uprawnionego przez wykreślenie wpisu: Przedsiębiorstwo Wielobranżowe „EKSIM” Wincenty Kurczuk, Lidia Goliańek-Kurczuk, Michał Kurczuk S.J., Lublin, Polska 004173358 i dokonanie wpisu: „JVD” Sp. z o.o., Przybysławice, Polska.

**161138** 2006 06 27 A. Wprowadzono zmianę nazwy uprawnionego przez wykreślenie wpisu: LEAF POLAND Spółka z o.o., 00-342 Warszawa ul. Topiel 12, Polska i dokonanie wpisu: EXPALKAN POLAND Sp. z o.o., Warszawa, Polska.

**161138** 2006 06 27 A. Wprowadzono zmianę uprawnionego przez wykreślenie wpisu: EXPALKAN POLAND Sp. z o.o., Polska i dokonanie wpisu: Lacerta Sp. z o.o., Warszawa, Polska.

**161138** 2006 06 27 A. Wprowadzono zmianę nazwy uprawnionego przez wykreślenie wpisu: Lacerta Sp. z o.o., Warszawa, Polska i dokonanie wpisu: LEAF POLAND Sp. z o.o., Warszawa, Polska 015604143.

**161175** 2006 06 05 A. Wprowadzono zmianę uprawnionego przez wykreślenie wpisu: LIMEX S.C. Mariusz Sroczyński, Iwona Sroczyńska, Lucyna Sroczyńska, 05-850 Ożarów Mazowiecki ul. Poznańska 356, Polska i dokonanie wpisu: „SPOTLINE” Spółka jawna Mariusz Sroczyński i Spółka, Ożarów Mazowiecki, Polska.

**161342** 2006 06 19 A. Wprowadzono zmianę uprawnionego przez wykreślenie wpisu: AKCES Leszek Bogdański, 61-664 Poznań ul. Starowiejska 8, Polska i dokonanie wpisu: AKCES BENEFIT Spółka z o.o., Poznań, Polska 110116157.

**161395** 2006 06 23 A. Wprowadzono zmianę uprawnionego przez wykreślenie wpisu: Poszukiwania Nafty i Gazu Jasło Spółka z o.o., 38-200 Jasło ul. Asnyka 6, Polska i dokonanie wpisu: Usługi Techniczne „Motonaft” Sp. z o.o., Libusza, Polska 492723303.

**161594** 2006 06 07 A. Wprowadzono zmianę nazwy uprawnionego przez wykreślenie wpisu: PHARMACIA & UPJOHN COMPANY (Delaware corporation), 100 Route 206 North Peapack New Jersey, Stany Zjednoczone Ameryki i dokonanie wpisu: PHARMACIA & UPJOHN COMPANY LLC, Peapack, Stany Zjednoczone Ameryki.

**161654** 2006 06 27 A. Wprowadzono zmianę nazwy uprawnionego przez wykreślenie wpisu: LEAF POLAND Spółka z o.o., 00-342 Warszawa ul. Topiel 12, Polska i dokonanie wpisu: EXPALKAN POLAND Sp. z o.o., Warszawa, Polska.

**161654** 2006 06 27 A. Wprowadzono zmianę uprawnionego przez wykreślenie wpisu: EXPALKAN POLAND Sp. z o.o., Warszawa, Polska i dokonanie wpisu: Lacerta Sp. z o.o., Warszawa, Polska.



**161654** 2006 06 27 A. Wprowadzono zmianę nazwy uprawnionego przez wykreślenie wpisu: Lacerta Sp. z o.o., Warszawa, Polska i dokonanie wpisu: LEAF POLAND Sp. z o.o., Warszawa, Polska 015604143.

**161655** 2006 06 27 A. Wprowadzono zmianę nazwy uprawnionego przez wykreślenie wpisu: LEAF POLAND Spółka z o.o., 00-342 Warszawa ul. Topiel 12, Polska i dokonanie wpisu: EXPALKAN POLAND Sp. z o.o., Warszawa, Polska.

**161655** 2006 06 27 A. Wprowadzono zmianę uprawnionego przez wykreślenie wpisu: EXPALKAN POLAND Sp. z o.o., Warszawa, Polska i dokonanie wpisu: Lacerta Sp. z o.o., Warszawa, Polska.

**161655** 2006 06 27 A. Wprowadzono zmianę nazwy uprawnionego przez wykreślenie wpisu: Lacerta Sp. z o.o., Warszawa, Polska i dokonanie wpisu: LEAF POLAND Sp. z o.o., Warszawa, Polska 015604143.

**161728** 2006 06 23 A. Wprowadzono zmianę uprawnionego przez wykreślenie wpisu: BAYER CORPORATION, 100 Bayer Road Pittsburgh Pennsylvania 15205, Stany Zjednoczone Ameryki i dokonanie wpisu: Bayer HealthCare LLC, Pittsburgh, Stany Zjednoczone Ameryki.

**161729** 2006 06 23 A. Wprowadzono zmianę uprawnionego przez wykreślenie wpisu: BAYER CORPORATION, 100 Bayer Road Pittsburgh Pennsylvania 15205, Stany Zjednoczone Ameryki i dokonanie wpisu: Bayer HealthCare LLC, Pittsburgh, Stany Zjednoczone Ameryki.

**161730** 2006 06 23 A. Wprowadzono zmianę uprawnionego przez wykreślenie wpisu: BAYER CORPORATION, 100 Bayer Road Pittsburgh Pennsylvania 15205, Stany Zjednoczone Ameryki i dokonanie wpisu: Bayer HealthCare LLC, Pittsburgh, Stany Zjednoczone Ameryki.

**161731** 2006 06 23 A. Wprowadzono zmianę uprawnionego przez wykreślenie wpisu: BAYER CORPORATION, 100 Bayer Road Pittsburgh Pennsylvania 15205, Stany Zjednoczone Ameryki i dokonanie wpisu: Bayer HealthCare LLC, Pittsburgh, Stany Zjednoczone Ameryki.

**161732** 2006 06 23 A. Wprowadzono zmianę uprawnionego przez wykreślenie wpisu: BAYER CORPORATION, 100 Bayer Road Pittsburgh Pennsylvania 15205, Stany Zjednoczone Ameryki i dokonanie wpisu: Bayer HealthCare LLC, Pittsburgh, Stany Zjednoczone Ameryki.

**162184** 2006 06 19 A. Wprowadzono zmianę nazwy uprawnionego przez wykreślenie wpisu: Agencja Dystrybucyjna „VISTA” Spółka z o.o., Łódź, Polska 471536276 i dokonanie wpisu: PROCOR DIA Spółka z o.o., Łódź, Polska 725-17-40-181 471536276.

**162299** 2006 06 08 D. Dokonano wpisu: Na podstawie za wiadomienia o zajęciu prawa do znaku towarowego R-162299 w sprawie egzekucyjnej - nr zawiadomienia NE/6026/EB/05 z dnia 12.12.2005 r. dokonanego przez Naczelnika Pierwszego Wielkopolskiego Urzędu Skarbowego w Poznaniu, dostarczonego do Urzędu Patentowego w dniu 16 grudnia 2005 r., Urząd Patentowy dokonuje wpisu przedmiotowego zajęcia w rejestrze znaków towarowych.

**162528** 2006 06 26 A. Wprowadzono zmianę uprawnionego przez wykreślenie wpisu: BAYER CORPORATION, Pittsburgh, Stany Zjednoczone Ameryki i dokonanie wpisu: Bayer HealthCare LLC, Pittsburgh, Stany Zjednoczone Ameryki.

**162736** 2006 06 23 A. Wprowadzono zmianę uprawnionego przez wykreślenie wpisu: JERONIMO MARTINS DYSTRYBUCJA Spółka z o.o., Poznań, Polska 630303023 i dokonanie wpisu: JERONIMO MARTINS DYSTRYBUCJA S.A., Poznań, Polska 630303023.

**162736** 2006 06 23 A. Wprowadzono zmianę siedziby uprawnionego przez wykreślenie wpisu: JERONIMO MARTINS DYSTRYBUCJA S.A., Poznań, Polska 630303023 i dokonanie wpisu: JERONIMO MARTINS DYSTRYBUCJA S.A., Kostrzyn, Polska 630303023.

**163657** 2006 06 27 A. Wprowadzono zmianę siedziby uprawnionego przez wykreślenie wpisu: „PLUS DISCOUNT” Spółka z o.o., Kraków, Polska 10816834 i dokonanie wpisu: PLUS DISCOUNT SPÓŁKA Z OGRANICZONĄ ODPOWIEDZIALNOŚCIĄ, Poznań, Polska 010816834.

**163720** 2006 06 23 A. Wprowadzono zmianę nazwy uprawnionego przez wykreślenie wpisu: „FARMEDICA” Sp. J. Irena Groniecka-Tarnkowska, Andrzej Tarnkowski, Warszawa, Polska i dokonanie wpisu: Irena Groniecka-Tarnkowska, Andrzej Tarnkowski „ANTAR” S.J., Warszawa, Polska.

**163954** 2006 06 07 A. Wprowadzono zmianę nazwy uprawnionego przez wykreślenie wpisu: Pharmacia & Upjohn Company, Peapack, Stany Zjednoczone Ameryki i dokonanie wpisu: PHARMACIA & UPJOHN COMPANY LLC, Peapack, Stany Zjednoczone Ameryki.

**164113** 2006 06 29 A. Wprowadzono zmianę uprawnionego przez wykreślenie wpisu: JERONIMO MARTINS DYSTRYBUCJA Sp. z o.o., Poznań, Polska 630303023 i dokonanie wpisu: „JERONIMO MARTINS DYSTRYBUCJA” SPÓŁKA AKCYJNA, Poznań, Polska 630303023.

**164113** 2006 06 29 A. Wprowadzono zmianę siedziby uprawnionego przez wykreślenie wpisu: „JERONIMO MARTINS DYSTRYBUCJA” SPÓŁKA AKCYJNA, Poznań, Polska 630303023 i dokonanie wpisu: „JERONIMO MARTINS DYSTRYBUCJA” SPÓŁKA AKCYJNA, Kostrzyn, Polska 630303023.

**164420** 2006 06 29 A. Wprowadzono zmianę uprawnionego przez wykreślenie wpisu: JERONIMO MARTINS DYSTRYBUCJA Sp. z o.o., Poznań, Polska 630303023 i dokonanie wpisu: „JERONIMO MARTINS DYSTRYBUCJA” SPÓŁKA AKCYJNA, Poznań, Polska 630303023.

**164420** 2006 06 29 A. Wprowadzono zmianę siedziby uprawnionego przez wykreślenie wpisu: „JERONIMO MARTINS DYSTRYBUCJA” SPÓŁKA AKCYJNA, Poznań, Polska 630303023 i dokonanie wpisu: „JERONIMO MARTINS DYSTRYBUCJA” SPÓŁKA AKCYJNA, Kostrzyn, Polska 630303023.

**164502** 2006 06 29 A. Wprowadzono zmianę uprawnionego przez wykreślenie wpisu: JERONIMO MARTINS DYSTRYBUCJA Sp. z o.o., Poznań, Polska 630303023 i dokonanie wpisu: „JERONIMO MARTINS DYSTRYBUCJA” SPÓŁKA AKCYJNA, Poznań, Polska 630303023.

**164502** 2006 06 29 A. Wprowadzono zmianę siedziby uprawnionego przez wykreślenie wpisu: „JERONIMO MARTINS DYSTRYBUCJA” SPÓŁKA AKCYJNA, Poznań, Polska 630303023 i dokonanie wpisu: „JERONIMO MARTINS DYSTRYBUCJA” SPÓŁKA AKCYJNA, Kostrzyn, Polska 630303023.

**164503** 2006 06 29 A. Wprowadzono zmianę uprawnionego przez wykreślenie wpisu: JERONIMO MARTINS DYSTRYBUCJA Sp. z o.o., Poznań, Polska 630303023 i dokonanie wpisu: „JERONIMO MARTINS DYSTRYBUCJA” SPÓŁKA AKCYJNA, Poznań, Polska 630303023.

**164503** 2006 06 29 A. Wprowadzono zmianę siedziby uprawnionego przez wykreślenie wpisu: „JERONIMO MARTINS DYSTRYBUCJA” SPÓŁKA AKCYJNA, Poznań, Polska 630303023 i dokonanie wpisu: „JERONIMO MARTINS DYSTRYBUCJA” SPÓŁKA AKCYJNA, Kostrzyn, Polska 630303023.

**164812** 2006 06 29 A. Wprowadzono zmianę uprawnionego przez wykreślenie wpisu: JERONIMO MARTINS DYSTRYBUCJA Sp. z o.o., Poznań, Polska 630303023 i dokonanie wpisu: „JERONIMO MARTINS DYSTRYBUCJA” SPÓŁKA AKCYJNA, Poznań, Polska 630303023.

**164812** 2006 06 29 A. Wprowadzono zmianę siedziby uprawnionego przez wykreślenie wpisu: „JERONIMO MARTINS DYSTRYBUCJA” SPÓŁKA AKCYJNA, Poznań, Polska 630303023 i dokonanie wpisu: „JERONIMO MARTINS DYSTRYBUCJA” SPÓŁKA AKCYJNA, Kostrzyn, Polska 630303023.

**164839** 2006 06 29 A. Wprowadzono zmianę uprawnionego przez wykreślenie wpisu: JERONIMO MARTINS DYSTRYBUCJA Sp. z o.o., Poznań, Polska 630303023 i dokonanie wpisu: „JERONIMO MARTINS DYSTRYBUCJA” SPÓŁKA AKCYJNA, Poznań, Polska 630303023.

**164839** 2006 06 29 A. Wprowadzono zmianę siedziby uprawnionego przez wykreślenie wpisu: „JERONIMO MARTINS DYSTRYBUCJA” SPÓŁKA AKCYJNA, Poznań, Polska 630303023 i dokonanie wpisu: „JERONIMO MARTINS DYSTRYBUCJA” SPÓŁKA AKCYJNA, Kostrzyn, Polska 630303023.

**164840** 2006 06 29 A. Wprowadzono zmianę uprawnionego przez wykreślenie wpisu: JERONIMO MARTINS DYSTRYBUCJA Sp. z o.o., Poznań, Polska 630303023 i dokonanie wpisu: „JERONIMO MARTINS DYSTRYBUCJA” SPÓŁKA AKCYJNA, Poznań, Polska 630303023.

**164840** 2006 06 29 A. Wprowadzono zmianę siedziby uprawnionego przez wykreślenie wpisu: „JERONIMO MARTINS DYSTRYBUCJA” SPÓŁKA AKCYJNA, Poznań, Polska 630303023 i dokonanie wpisu: „JERONIMO MARTINS DYSTRYBUCJA” SPÓŁKA AKCYJNA, Kostrzyn, Polska 630303023.

**164849** 2006 06 29 A. Wprowadzono zmianę uprawnionego przez wykreślenie wpisu: JERONIMO MARTINS DYSTRYBUCJA Sp. z o.o., Poznań, Polska 630303023 i dokonanie wpisu: „JERONIMO MARTINS DYSTRYBUCJA” SPÓŁKA AKCYJNA, Poznań, Polska 630303023.

**164849** 2006 06 29 A. Wprowadzono zmianę siedziby uprawnionego przez wykreślenie wpisu: „JERONIMO MARTINS DYSTRYBUCJA” SPÓŁKA AKCYJNA, Poznań, Polska 630303023 i dokonanie wpisu: „JERONIMO MARTINS DYSTRYBUCJA” SPÓŁKA AKCYJNA, Kostrzyn, Polska 630303023.

**164884** 2006 06 07 A. Wprowadzono zmianę nazwy uprawnionego przez wykreślenie wpisu: Pharmacia & Upjohn Company, Peapack, Stany Zjednoczone Ameryki i dokonanie wpisu: PHARMACIA & UPJOHN COMPANY LLC, Peapack, Stany Zjednoczone Ameryki.

**164892** 2006 06 23 A. Wprowadzono zmianę nazwy i siedziby uprawnionego przez wykreślenie wpisu: „SKARABEUSZ” Aleksandra Gumola, Tuszyn/Poddębina, Polska 473037465 i dokonanie wpisu: „SCARABEUS” Aleksandra Gumola, Tuszyn, Polska 473037465.

**164908** 2006 06 29 A. Wprowadzono zmianę uprawnionego przez wykreślenie wpisu: Jeronimo Martins Dystrybucja Spółka z o.o., Poznań, Polska 630303023 i dokonanie wpisu: „JERONIMO MARTINS DYSTRYBUCJA” SPÓŁKA AKCYJNA, Poznań, Polska 630303023.

**164908** 2006 06 29 A. Wprowadzono zmianę siedziby uprawnionego przez wykreślenie wpisu: „JERONIMO MARTINS DYSTRYBUCJA” SPÓŁKA AKCYJNA, Poznań, Polska 630303023 i dokonanie wpisu: „JERONIMO MARTINS DYSTRYBUCJA” SPÓŁKA AKCYJNA, Kostrzyn, Polska 630303023.

**165005** 2006 06 05 A. Wprowadzono zmianę nazwy uprawnionego przez wykreślenie wpisu: SICOTAN Gesellschaft für Kunststoffanwendung mbH, Osnabrück, Niemcy i dokonanie wpisu: sicotan GmbH, Osnabrück, Niemcy.

**165036** 2006 06 29 A. Wprowadzono zmianę uprawnionego przez wykreślenie wpisu: Jeronimo Martins Dystrybucja Spółka z o.o., Poznań, Polska 630303023 i dokonanie wpisu: „JERONIMO MARTINS DYSTRYBUCJA” SPÓŁKA AKCYJNA, Poznań, Polska 630303023.

**165036** 2006 06 29 A. Wprowadzono zmianę siedziby uprawnionego przez wykreślenie wpisu: „JERONIMO MARTINS DYSTRYBUCJA” SPÓŁKA AKCYJNA, Poznań, Polska 630303023 i dokonanie wpisu: „JERONIMO MARTINS DYSTRYBUCJA” SPÓŁKA AKCYJNA, Kostrzyn, Polska 630303023.

**165074** 2006 06 23 A. Wprowadzono zmianę uprawnionego przez wykreślenie wpisu: Browary Górnośląskie S.A., Zabrze,

Polska 271071599 i dokonanie wpisu: Browar VAN PUR Sp. z o.o., Warszawa, Polska.

**165093** 2006 06 26 A. Wprowadzono zmianę uprawnionego przez wykreślenie wpisu: Bayer Corporation, Pittsburgh, Stany Zjednoczone Ameryki i dokonanie wpisu: Bayer HealthCare LLC, Pittsburgh, Stany Zjednoczone Ameryki.

**165094** 2006 06 26 A. Wprowadzono zmianę uprawnionego przez wykreślenie wpisu: Bayer Corporation, Pittsburgh, Stany Zjednoczone Ameryki i dokonanie wpisu: Bayer HealthCare LLC, Pittsburgh, Stany Zjednoczone Ameryki.

**165108** 2006 06 26 A. Wprowadzono zmianę uprawnionego przez wykreślenie wpisu: Bayer Corporation, Pittsburgh, Stany Zjednoczone Ameryki i dokonanie wpisu: Bayer HealthCare LLC, Pittsburgh, Stany Zjednoczone Ameryki.

**165148** 2006 06 26 A. Wprowadzono zmianę uprawnionego przez wykreślenie wpisu: Bayer Corporation, Pittsburgh, Stany Zjednoczone Ameryki i dokonanie wpisu: Bayer HealthCare LLC, Pittsburgh, Stany Zjednoczone Ameryki.

**165149** 2006 06 26 A. Wprowadzono zmianę uprawnionego przez wykreślenie wpisu: Bayer Corporation, Pittsburgh, Stany Zjednoczone Ameryki i dokonanie wpisu: Bayer HealthCare LLC, Pittsburgh, Stany Zjednoczone Ameryki.

**165172** 2006 06 23 A. Wprowadzono zmianę siedziby uprawnionego przez wykreślenie wpisu: Sigma Corporation, Tokio, Japonia i dokonanie wpisu: Sigma Corporation, Kanagawa, Japonia.

**165248** 2006 06 29 A. Wprowadzono zmianę uprawnionego przez wykreślenie wpisu: Jeronimo Martins Dystrybucja Spółka z o.o., Poznań, Polska 630303023 i dokonanie wpisu: „JERONIMO MARTINS DYSTRYBUCJA” SPÓŁKA AKCYJNA, Poznań, Polska 630303023.

**165248** 2006 06 29 A. Wprowadzono zmianę siedziby uprawnionego przez wykreślenie wpisu: „JERONIMO MARTINS DYSTRYBUCJA” SPÓŁKA AKCYJNA, Poznań, Polska 630303023 i dokonanie wpisu: „JERONIMO MARTINS DYSTRYBUCJA” SPÓŁKA AKCYJNA, Kostrzyn, Polska 630303023.

**165261** 2006 06 23 A. Wprowadzono zmianę uprawnionego przez wykreślenie wpisu: Aventis CropScience Polska Spółka z o.o., Warszawa, Polska 010757497 i dokonanie wpisu: BAYER Sp. z o.o., Warszawa, Polska.

**165264** 2006 06 23 A. Wprowadzono zmianę nazwy uprawnionego przez wykreślenie wpisu: BEIERSDORF-LECHIA S.A., Poznań, Polska i dokonanie wpisu: NIVEA POLSKA S.A., Poznań, Polska.

**165265** 2006 06 23 A. Wprowadzono zmianę siedziby uprawnionego przez wykreślenie wpisu: „UZDROWISKO WYSOWA” Spółka Akcyjna, Wysowa, Polska 000299140 i dokonanie wpisu: „UZDROWISKO WYSOWA” Spółka Akcyjna, Wysowa-Zdrój, Polska 000299140.

**165267** 2006 06 23 A. Wprowadzono zmianę siedziby uprawnionego przez wykreślenie wpisu: „UZDROWISKO WYSOWA” S.A., Wysowa, Polska 000299140 i dokonanie wpisu: „UZDROWISKO WYSOWA” S.A., Wysowa-Zdrój, Polska 000299140.

**165336** 2006 06 23 A. Wprowadzono zmianę uprawnionego przez wykreślenie wpisu: Aventis CropScience Polska Spółka z o.o., Warszawa, Polska 016285177 i dokonanie wpisu: BAYER Sp. z o.o., Warszawa, Polska.

**165464** 2006 06 19 A. Wprowadzono zmianę uprawnionego przez wykreślenie wpisu: Włodzimirz Stańczak, Józefów k/Legionowa, Polska i dokonanie wpisu: Your Face Spółka z o.o., Kraków, Polska 120011284.

**165465** 2006 06 19 A. Wprowadzono zmianę uprawnionego przez wykreślenie wpisu: Włodzimirz Stańczak, Józefów k/Legionowa, Polska i dokonanie wpisu: Your Face Spółka z o.o., Kraków, Polska 120011284.

**165545** 2006 06 08 A. Wprowadzono zmianę uprawnionego przez wykreślenie wpisu: Internet Works Spółka z o.o., Wrocław, Polska 932695911 i dokonanie wpisu: Domena.pl Sp. z o.o., Wrocław, Polska NIP: 8992530282.

**165870** 2006 06 23 A. Wprowadzono zmianę nazwy uprawnionego przez wykreślenie wpisu: Przedsiębiorstwo Cukiernicze Jutrzenka" S.A., Bydgoszcz, Polska i dokonanie wpisu: „Jutrzenka” S.A., Bydgoszcz, Polska.

**165893** 2006 06 29 A. Wprowadzono zmianę nazwy uprawnionego przez wykreślenie wpisu: VEGA Spółka Akcyjna, Kraków, Polska 350698305 i dokonanie wpisu: MEGACHEMIE TECHNOLOGIE POLIMEROWE SPÓŁKA AKCYJNA, Kraków, Polska 350698305.

**165893** 2006 06 29 A. Wprowadzono zmianę nazwy uprawnionego przez wykreślenie wpisu: MEGACHEMIE TECHNOLOGIE POLIMEROWE SPÓŁKA AKCYJNA, Kraków, Polska 350698305 i dokonanie wpisu: MEGACHEMIE SPÓŁKA AKCYJNA, Kraków, Polska 350698305.

**165893** 2006 06 29 A. Wprowadzono zmianę uprawnionego przez wykreślenie wpisu: MEGACHEMIE SPÓŁKA AKCYJNA, Kraków, Polska 350698305 i dokonanie wpisu: Firma Prawnicza „WÓJCIK i ZŁOTNIK” S.C., Kraków, Polska.

**165893** 2006 06 29 A. Wprowadzono zmianę uprawnionego przez wykreślenie wpisu: Firma Prawnicza „WÓJCIK i ZŁOTNIK” S.C., Kraków, Polska i dokonanie wpisu: CHEMICAL GLOBAL SPÓŁKA AKCYJNA, Kraków, Polska NIP-6762299265.

**165955** 2006 06 29 A. Wprowadzono zmianę nazwy uprawnionego przez wykreślenie wpisu: VEGA Spółka Akcyjna, Kraków, Polska 350698305 i dokonanie wpisu: MEGACHEMIE TECHNOLOGIE POLIMEROWE SPÓŁKA AKCYJNA, Kraków, Polska 350698305.

**165955** 2006 06 29 A. Wprowadzono zmianę nazwy uprawnionego przez wykreślenie wpisu: MEGACHEMIE TECHNOLOGIE POLIMEROWE SPÓŁKA AKCYJNA, Kraków, Polska 350698305 i dokonanie wpisu: MEGACHEMIE SPÓŁKA AKCYJNA, Kraków, Polska 350698305.

**165955** 2006 06 29 A. Wprowadzono zmianę uprawnionego przez wykreślenie wpisu: MEGACHEMIE SPÓŁKA AKCYJNA, Kraków, Polska 350698305 i dokonanie wpisu: Centrum Strategii Marketingowych Paweł Winiarski, Kraków, Polska.

**165955** 2006 06 29 A. Wprowadzono zmianę uprawnionego przez wykreślenie wpisu: Centrum Strategii Marketingowych Paweł Winiarski, Kraków, Polska i dokonanie wpisu: BETONDUR SPÓŁKA Z OGRANICZONĄ ODPOWIEDZIALNOŚCIĄ, Kraków, Polska.

**166015** 2006 06 27 A. Wprowadzono zmianę siedziby uprawnionego przez wykreślenie wpisu: SCM Group Polska Spółka z o.o., Poznań, Polska 010318237 i dokonanie wpisu: „SCM GROUP POLSKA” SPÓŁKA Z OGRANICZONĄ ODPOWIEDZIALNOŚCIĄ, Suchy Las, Polska 010318237.

**166085** 2006 06 08 A. Wprowadzono zmianę uprawnionego przez wykreślenie wpisu: Przedsiębiorstwo Produkcyjno Handlowo Usługowe LUMAR Lucjan Walkowicz, Mariola Walkowicz, Byczyna, Polska 530753717 i dokonanie wpisu: Przedsiębiorstwo Produkcyjno Handlowo Usługowe LUMAR Lucjan Walkowicz, Byczyna, Polska.

**166095** 2006 06 27 A. Wprowadzono zmianę nazwy uprawnionego przez wykreślenie wpisu: WOJEWÓDZKA PRZYCHODNIA ONKOLOGICZNA Samodzielny Publiczny ZOZ, Gdańsk, Polska 191906910 i dokonanie wpisu: WOJEWÓDZKIE CENTRUM ONKOLOGICZNE, Gdańsk, Polska 191906910.

**166101** 2006 06 08 A. Wprowadzono zmianę uprawnionego przez wykreślenie wpisu: Znamierowska-Walkowiak Alina Bioflor-Walkowiak Wytwórnia Nawozów, Skórzewo, Polska 630829216 i dokonanie wpisu: EKOR WALKOWIAK S.J., Skórzewo, Polska.

**166102** 2006 06 08 A. Wprowadzono zmianę uprawnionego przez wykreślenie wpisu: Znamierowska-Walkowiak Alina Bioflor-

-Walkowiak Wytwórnia Nawozów, Skórzewo, Polska 630829216 i dokonanie wpisu: EKOR WALKOWIAK S.J., Skórzewo, Polska.

**166358** 2006 06 27 A. Wprowadzono zmianę nazwy uprawnionego przez wykreślenie wpisu: Lubuska Wytwórnia Wódek Gatunkowych „Polmos” w Zielonej Górze Spółka Akcyjna, Zielona Góra, Polska 97077494 i dokonanie wpisu: V & S LUKSUSOWA ZIELONA GÓRA SPÓŁKA AKCYJNA, Zielona Góra, Polska 970774940.

**166407** 2006 06 29 A. Wprowadzono zmianę siedziby uprawnionego przez wykreślenie wpisu: Accenture Global Services GmbH, Neuhausen am Rheinflall, Szwajcaria i dokonanie wpisu: Accenture Global Services GmbH, Schaffhausen, Szwajcaria.

**166464** 2006 06 29 A. Wprowadzono zmianę siedziby uprawnionego przez wykreślenie wpisu: Seko Spółka z o.o., Gdynia, Polska 190601172 i dokonanie wpisu: „SEKO” SPÓŁKA Z OGRANICZONĄ ODPOWIEDZIALNOŚCIĄ, Chojnice, Polska 190601172.

**166996** 2006 06 19 A. Wprowadzono zmianę nazwy uprawnionego przez wykreślenie wpisu: Arvesta Corporation, San Francisco, Stany Zjednoczone Ameryki i dokonanie wpisu: ARYSTA LIFESCIENCE NORTH AMERICA CORPORATION, San Francisco, Stany Zjednoczone Ameryki.

**167186** 2006 06 27 A. Wprowadzono zmianę nazwy uprawnionego przez wykreślenie wpisu: Zakłady Przetwórstwa Cykorii Spółka Akcyjna, Wierchosławice, Polska 091119858 i dokonanie wpisu: „CYKORIA” SPÓŁKA AKCYJNA, Wierchosławice, Polska 091119858.

**167401** 2006 06 26 A. Wprowadzono zmianę uprawnionego przez wykreślenie wpisu: Leaf Italia S.r.l., Cremona CR, Włochy i dokonanie wpisu: Leaf Italia S.r.l., Cremona, Włochy.

## 291

### DECYZJE O WYGAŚNIĘCIU PRAWA OCHRONNEGO

*Poniższe zestawienie zawiera kolejno: numer prawa ochronnego na znaki towarowe i datę wygaśnięcia prawa ochronnego. W przypadku wygaśnięcia prawa tylko dla części towarów (usług) wymienia się te towary (usługi).*

113 707	2004 11 19	Prawo wygasło w całości.
115 199	2004 11 22	Prawo wygasło w całości.
99 110	2003 11 04	Prawo wygasło w części dla towarów z klasy 17: folie z tworzyw sztucznych i tworzywa sztuczne w formie wyciśniętej i z klasy 20: ozdoby z tworzyw sztucznych, meble z tworzyw sztucznych.
122 777	2006 01 16	Prawo wygasło w całości. Wnioskiem z dnia 2006 01 16 pełnomocnik uprawnionego poinformował Urząd o rezygnacji z dalszej ochrony przedmiotowego znaku towarowego.
78 636	2003 11 25	Prawo wygasło w części dla towarów: nieprzetworzone żywice syntetyczne, nawozy sztuczne, związki gaszące ogień, preparaty do hartowania i lutujące, substancje chemiczne do konserwowania żywności, substancje garbujące, kleje (spoiwa) stosowane w przemyśle; związki pochłaniające kurz, związki nawilżające i wiążące; środki oświetlające, świece, knoty; klasy 1 (w części), 4 (w części).
107 511	2006 03 19	Prawo wygasło w części dla usług: usługi agencji obrotu nieruchomości; klasa 36.
107625	2005 09 13	Prawo wygasło w części dla towarów: środki czystości: środki do prania, środki myjące, mydła, toaletowe środki sanitarne, środki do mycia włosów, pasty do mycia rąk, żele,

- kremy ochronne do rąk, preparaty do czyszczenia, wybielania i odtłuszczenia; odzież ochronna: kombinezony przeciwpyłowe, ubrania chroniące przed ogniem, przed napromieniowaniem, ubrania kwasoodporne, kombinezony do prac malarskich, fartuchy spawalnicze, sprzęt ochrony dróg oddechowych, półmaski, maski, pochłaniacze, filtry, sprzęt ochrony wzroku i twarzy, okulary, osłony twarzy, maski i tarcze spawalnicze, pasy bezpieczeństwa, linki, szelki, taśmy odbłaskowe, zarękawki, nako-lanniki, nagolenniki, kaski ochronne; sprzęt ochrony słuchu, słuchawki, zatyczki; ręczniki tekstylne, ścierki różnego rodzaju; klasa 3,9,10,24.
- 112 115 2006 02 09 Prawo wygasło w części dla towarów: metalowe plansze reklamowe; reklamowe, metalowe kasetony podświetlane; klasa 6,9.
- 112 684 2006 01 03 Prawo wygasło w części dla usług: usługi w zakresie reklamy; klasa 35.
- 112 685 2006 01 03 Prawo wygasło w części dla usług: usługi w zakresie reklamy; klasa 35.
- 112984 2005 09 13 Prawo wygasło w części dla towarów: środki czystości: środki do prania, środki myjące, mydła, toaletowe środki sanitarne, środki do mycia włosów, pasty do mycia rąk, żele, kremy ochronne do rąk, preparaty do czyszczenia, wybielania i odtłuszczenia; odzież ochronna: kombinezony przeciwpyłowe, ubrania chroniące przed ogniem, przed napromieniowaniem, ubrania kwasoodporne, kombinezony do prac malarskich, fartuchy spawalnicze, sprzęt ochrony dróg oddechowych, półmaski, maski, pochłaniacze, filtry, sprzęt ochrony wzroku i twarzy, okulary, osłony twarzy, maski i tarcze spawalnicze, pasy bezpieczeństwa, linki, szelki, taśmy odbłaskowe, zarękawki, nako-lanniki, nagolenniki, kaski ochronne; sprzęt ochrony słuchu, słuchawki, zatyczki; ręczniki tekstylne, ścierki różnego rodzaju; klasa 3,9,10,24.
- 119 247 2005 12 20 Prawo wygasło w części dla towarów: elektryczne urządzenia kuchenne do chleba, malaksery, maszynki do mięsa, mieszalniki elektryczne do celów domowych, miksery, młynki do użytku domowego, noże elektryczne, ostrzarki mechaniczne, otwieracze do puszek elektryczne, prasy do odpadów, roboty kuchenne elektryczne, rozdrabniarki odpadów i śmieci, suszarki, trzepaczki elektryczne, urządzenia do obierania ze skórki, urządzenia do przygotowywania i wytwarzania napoi gazowanych, zmywarki naczyń; цапки do obcinania paznokci i skórek, gilotynki do paznokci, gofrownice do ciast nieflektryczne, kosiarki ogrodowe, krajarki do jarzyn, maczety, maszynki do golenia elektryczne, maszynki do strzyżenia, miecze, noże, nożyczki, obcęgi, ostrzałki, otwieracze do puszek nieflektryczne, pilniki do paznokci elektryczne, pincety, polerki do paznokci, przybory do depilacji, ręczne narzędzia do zbierania owoców, ręczne rozpylacze do środków owadobójczych, roboty kuchenne nieflektryczne, scyzo-ryki, sekatory, siekiery, strugi, szczypce, sztucce, szable, śrubokręty, świdry, tarcze szlifierskie ręczne, tasaki, tłuczki, toporki, zestawy do golenia, zestawy do manicure i pedicure, żelazka nieflektryczne żyłetki; alarmy antywłamaniowe, alarmy dźwiękowe, alarmy pożarowe, audiowizualne urządzenia do nauki, kalkulatory, nośniki do rejestracji dźwięku i/lub obrazu, telefony, termometry nie do celów medycznych, urządzenia do gier elektronicznych działających wyłącznie z odbiornikiem telewizyjnym, urządzenia do odtwarzania i rejestracji i dźwięku i/lub obrazu, urządzenia i systemy alarmowe oraz monitorowania do ochrony obiektów przemysłowych, bankowych, użyteczności publicznej i indywidualnych; czajniczki do herbaty, deski do krojenia, deski do prasowania, dozowniki mydła i papieru toaletowego, figurki z porcelany i/lub terakoty i/lub szkła, garnki kuchenne, grzebienie elektryczne, klatki dla zwierząt domowych, kosze na chleb, maty masujące, narzędzia, przybory, sprzęt i wyroby gospodarstwa domowego, pędzle do golenia, popiersia i posągi z porcelany i/lub terakoty i/lub szkła, rozpylacze do perfum, serwisy, szczoteczki do paznokci, szczotki elektryczne lub mechaniczne termoizolowane pojemniki na mięso, wyroby ceramiczne dla gospodarstwa domowego; klasy 07, 08,09,21.
- 122 699 2006 12 23 Prawo wygasło w części dla towarów: książki dla dzieci, książki adresowe, kalendarze, książki z opowiadaniem dla dzieci książki do kolorowania, książki humorystyczne, powieści obrazkowe, magazyny przedstawiające filmy fabularne i telewizyjne, notatniki, pamiętniki, książeczki-zdrapki, albumy do szkicowania, albumy fotograficzne, książki z afiszami, albumy na naklejki, karty do kolekcjonowania, karty z życzeniami do gry, papierowe proporczyki, afisze ścienne, kreda, kredki, modelina, zestawy do zajęć plastycznych dla dzieci, markery, pióra, ołówki, piórniki, gumki, temperówki, zdobienia na ołówki, linijki, tabliczki do pisania, szablony, stemple gumowe i poduszeczki do stempli papierowe aplikacje na gorąco, kalkomanie i przebitki, naklejanki, papierowe dekoracje na przyjęcia, papierowe artykuły na przyjęcia, kapelusze papierowe, serwetki, papierowe podkładki, papier do pakowania prezentów, pocztówki, papier listowy, koperty, notesy oraz zestawy złożone z naklejek i znaczków w klasie 1 6 piżamy, koszule nocne, togi, marynarki, kurtki, bluzy, koszulki, bluzy dresowe, spodnie dresowe, szorty, czapki, kapelusze, rękawiczki, rękawice z jednym palcem, szelki, spódnice, spodnie, krawaty, pończochy, podkoszulki, majtki, suknie, kombinezony dziecięce, kombinezony, buty, kapcie, śliniaki, fartuchy swetry, kostiumy Halloween w klasie 25;
- 127676 2006 02 12 Prawo wygasło w części dla towarów: aluminiowe elementy stolarki budowlanej; materiały budowlane niemetalowe; klasa 6, 19.

## 292

**DECYZJE O ZMIANIE LUB UCHYLENIU DECYZJI  
(opublikowanych w Wiadomościach Urzędu Patentowego)**

Poniższe zestawienie zawiera kolejno: numer prawa ochronnego na znak towarowy, numer i rok wydania Wiadomości Urzędu Patentowego, w którym zmieniona lub uchylona decyzja została ogłoszona oraz datę i treść decyzji, w której zmieniono lub uchylono decyzję poprzednią.

112 484	11/1999	2006 05 17	Sprostowano oczywistą omyłkę w decyzji o rejestracji znaku towarowego z dnia 11.08.1999 r. w następujący sposób: - w części dotyczącej daty zgłoszenia powinno być: 1996-09-05.
136 144	01/2006	2006 05 18	Sprostowano oczywistą omyłkę w decyzji administracyjnej z dnia 28 lipca 2005 r. w następujący sposób: - w części dotyczącej numeru kodu siedziby uprawnionego powinno być: 69002 Lyon.
169 152	06/2006	2006 05 12	Sprostowano oczywistą omyłkę w decyzji o udzielenie prawa ochronnego na znak towarowy z dnia 04-11-2005 r. w następujący sposób: - w części dotyczącej uprawnionego powinno być: Globe Industries Corporation, Taipei, Tajwan, Provincia Chin.
169 171	06/2006	2006 05 15	Sprostowano oczywistą omyłkę w decyzji o udzieleniu prawa ochronnego na znak towarowy z dn. 28.10.2003 r. w następujący sposób: - w części dotyczącej daty zgłoszenia powinno być: 2000-02-29.
169 223	06/2006	2006 05 25	Sprostowano oczywistą omyłkę w decyzji o udzieleniu prawa ochronnego na znak towarowy z dn. 21.11.2005 r. w następujący sposób: - w części dotyczącej klasyfikacji wiedeńskiej powinno być: 26.11 27.5 29.1.

## 293

**REJESTRACJA MIĘDZYNARODOWA UZNANA W POLSCE**

Poniższe zestawienie zawiera kolejno: numer międzynarodowego rejestru znaków towarowych, określenie znaku towarowego przedstawionego w postaci liter bądź cyfr oraz - jeżeli dotyczy - wskazanie symboli klas elementów graficznych znaku i w razie potrzeby rodzaju znaku, określenie klas towarowych, nazwisko i imię lub nazwę uprawnionego, jego miejsce zamieszkania lub siedzibę oraz kod kraju, datę rejestracji międzynarodowej, datę zamieszczenia informacji o tej rejestracji w Biuletynie Urzędu Patentowego oraz datę notyfikacji bądź datę rozszerzenia terytorialnego.

<b>2R 216975</b>	PLASTO	01 05 12
	PLASTO S.A., 44 rue de Longvic, F-21300 CHENOVE, (FR)	
	1959 02 04	2003 12 29
<b>2R 217651</b>	LEUNA	01 03 04
	INFRALEUNA Infrastruktur und Service GmbH, Am Haupttor, Gebäude 4310, 06237 Leuna, (DE)	
	1959 02 25	2004 06 28
<b>222150</b>	ADOLORIN	03 05 10 17
	F. Joh. Kwizda Unternehmens-Verwaltungsgesellschaft m.b.H., Dr. Karl Lueger-Ring 6, A-1010 Wien, (AT)	
	1959 07 24	2005 10 03

<b>2R 255332</b>	Amios	16 27
	Tento Slovakia, a.s., Celulózka 3494, SK-010 01 Žilina, (SK)	
	1962 05 05	2002 10 07
<b>2R 272681</b>	TAC	07
	Zellweger Luwa AG, Wilstrasse 11, CH-8610 Uster, (CH)	
	1963 08 07	2003 11 03
<b>2R 279456</b>	FREETIME	18 20 22
	FGM INTERNATIONAL, „Le Tach”, F-33124 AILLAS, (FR)	
	1964 02 04	2004 10 18
<b>297566</b>	SONNENGAS	01 04
	PROGAS GMBH & Co KG, Westfalendamm 84-86, 44141 DORTMUND, (DE)	
	1965 05 17	2005 10 31
<b>298558</b>	STABILAN	01
	NUFARM GMBH & CO KG, St. Peter-Strasse 25, A-4021 Linz, (AT)	
	1965 06 08	2005 10 17
<b>323755</b>	INVAR	06
	IMPHY ALLOYS, Immeuble „La Pacific” - La Défense 7, 11/13 Cours Valmy, F-92800 PUTEAUX, (FR)	
	1966 10 21	2005 10 31
<b>384934</b>	ASOTA	01 22 23 24 27
	ASOTA GESELLSCHAFT M.B.H., Schachermayerstraße 22, A-4020 Linz, (AT)	
	1971 11 17	2005 10 17
<b>391452</b>	E ENERGOINVEST	06 07 11 35 37 42
	CFE: 26.1.1, 27.5.1	
	ENERGOINVEST, DD SARAJEVO, ul. HAMDIJE ČEMERLIĆA 2, BA-71 000 SARAJEVO, BA, (BA)	
	1972 07 24	2005 10 17
<b>406493</b>	hastem	07
	Hugo Stefan Hastem-Müller, 5, Maximilian-Wetzger-Strasse, 80636 München, (DE)	
	1974 03 08	2005 10 03
<b>434750 A</b>	GREY-POUPON	29 30
	UNILEVER, société de droit néerlandais, Weena 455, NL-3013 AL Rotterdam, (NL)	
	1978 01 03	2005 10 17
<b>462011</b>	NOBIM	05
	PIERRE FABRE S.A., 12, avenue Hoche, F-75008 PARIS, (FR)	
	1981 07 10	2005 10 31
<b>478509 A</b>	ARGISOL	17 19
	Hans-Jürgen Becker, Grünstadter Strasse 2A, 67271 Obersülzen, (DE)	
	1983 07 01	2005 10 31
<b>500060</b>	IVELIP	05
	Clintec Benelux S.p.r.l., Bd. de la Plaine 5, B-1050 BRUXELLES, (BE)	
	1986 01 31	2005 10 17
<b>507761</b>	BILTEMA	04 05 06 07 08 09 11 12 16 17 19 20 21 22 24 25 27
	CFE: 25.7.1602 03 04 05 06 07 08 09 11 12 16 17 19 20 21 22 24 25 27	
	BILTEMA B.V., Hemonystraat 11, NL-1074 BK Amsterdam, (NL)	
	1986 07 29	2005 10 31
<b>510125</b>	PAMP	14
	PAMP S.A., CH-6847 CASTEL SAN PIETRO, (CH)	
	1987 02 16	2005 10 03
<b>524037</b>	CERNEVIT	05
	Clintec Benelux S.p.r.l., Bd. de la Plaine 5, B-1050 BRUXELLES, (BE)	
	1988 05 09	2005 10 17
<b>528449</b>	CENTA	06 07 12
	Centa Antriebe Kirsche GmbH, 7, Bergische Strasse, Industriepark Ost, 42781 Haan, (DE)	
	1988 06 22	2005 10 17

<b>529187</b>	CENTAX	07 12
Centa Antriebe Kirsche GmbH, 7, Bergische Strasse, Industriepark Ost 42781 Haan (DE)		
1988 08 05	2005 10 17	2005 06 07
<b>R 545112</b>	innotec	19
Pfleiderer AG, Ingolstädter Strasse 51, 92318 Neumarkt, (DE)		
1989 11 17		2001 07 25
<b>556092</b>	JOHN ASHFIELD	
CFE: 2.1.8, 9.1.10, 21.3.5, 26.4.14, 27.5.1 18 24 25		
DITTA INDIVIDUALE ANDREA CELLI, 37/b, via Fornaci,, I-47024 MELDOLA, (IT)		
1990 07 11	2005 10 17	2005 04 15
<b>572521</b>	LIVACOX	05
BIOPHARM, výzkumný ústav biofarmacie veterínárních léčiv, a.s., Pohoří-Chotouň, CZ-254 49 Jilové u Prahy, (CZ)		
1991 07 10		2001 07 16
<b>574959</b>	BRAUN	
CFE: 26.15.25 09		
CARL BRAUN CAMERA-WERK GMBH, Muggenhofer Strasse 122, 90429 Nürnberg, (DE)		
1991 07 15	2004 09 20	2004 02 25
<b>R 629756</b>	TEMPO	11
Koninklijke Philips Electronics N.V., Groenewoudseweg 1, NL-5621 BA Eindhoven, (NL)		
1994 12 13		1999 03 25
<b>663976</b>	Legendary Young Stars International	25
bon prix Handelsgesellschaft mbH, Haldesdorfer Strasse 61, 22179 Hamburg, (DE)		
1996 10 19	2005 10 03	2005 05 20
<b>670451</b>	Nivalin	
CFE: 27.5.1 05		
AKTSIONERNO DROUJESTVO „SOPHARMA“, Oulitsa „Iliensko chaussee“ 16, BG-1220 Sofia, (BG)		
1997 04 02	2004 03 22	2003 11 26
<b>679114</b>	SONNY	31 32 33
Rauch Fruchtsäfte Ges.m.b.H., 1, Langgasse, A-6830 Rankweil, (AT)		
1997 07 16		1998 04 07
<b>686695</b>	ARMA	25
Arma Leder B.V., 7c, Stevinstraat,, NL-1171 XW BADHOEVEDORP, (NL)		
1998 01 09	2005 10 17	2002 08 14
<b>694044</b>	VEGA 03 06 07 08 11 16 18 20 21 22 24 25 27 34 37 41 42	
Vega GmbH, 2, Vega-Strasse, 86637 Wertingen, (DE)		
1997 12 02		1998 07 16
<b>694265</b>	POLDER	01 05
Agrichem B.V., Koopvaardijweg 9, NL-4906 CV Oosterhout, (NL)		
1998 05 29	2005 10 03	2005 04 21
<b>696670</b>	ZFS	16 35 36 38 42
"Zürich"Versicherungs-Gesellschaft, 2, Mythenquai, CH-8002 Zurich, (CH)		
1998 07 10		1998 09 03
<b>697928</b>	IMPACT	
CFE: 27.5.1 07		
LEROY MERLIN PARTICIPATIONS, Rue Chanzy, F-59260 LEZENNES, (FR)		
1998 08 13		1998 10 01
<b>698059</b>	MELOVOX	
CFE: 26.4.2, 26.4.10, 27.5.1, 29.1.1, 29.1.4 09		
ADM PROMOTION SASociété Anonyme, 9 bis, avenue du Bouton d'Or, ZA des Petits Carreaux, F-94370 SUCY EN BRIE, (FR)		
1998 08 06	2005 10 17	2005 02 03
<b>699112</b>	Perlo dont PROTECTION PLUS	
CFE: 10.5.1, 24.13.1, 25.1.15, 27.5.1, 29.1.1, 29.1.3, 29.1.15 03 05		
DENTAL-Kosmetik GmbH & Co. KG, Katharinenstraße 4, 01099 Dresden, (DE)		
1998 06 20		1998 10 22
<b>703098</b>	MERRY	32
RAUCH FRUCHTSÄFTEGesellschaft mbH, 1, Langgasse,, A-6830 RANKWEIL, (AT)		
1998 10 22		1998 12 24
<b>709728</b>	etc	
CFE: 27.5.1, 29.1.1, 29.1.4, 29.1.8 16 36		
euro travellers cheque International,société anonyme, Chaussée de Tervuren 198A, B-1410 Waterloo, (BE)		
1999 02 17		1999 04 22
<b>711071</b>	Telecom One	16 38
Deutsche Telekom AG, Friedrich-Ebert-Allee 140, 53113 Bonn, (DE)		
1999 03 08		1999 05 20
<b>714156</b>	AGRICHEM	01 05
Agrichem B.V., Koopvaardijweg 9, NL-4906 CV Oosterhout, (NL)		
1999 04 01	2005 10 03	2005 04 19
<b>714999</b>	Tennessee	30
Lidl Stiftung & Co. KG, Stiftsbergstrasse 1, 74167 Neckarsulm, (DE)		
1999 06 12	2005 10 31	2005 07 04
<b>715400</b>	ROTE NASEN CLOWNDOCTORS	16 17 25 28 35 42
Rote Nasen Clowndoctors International-Gemeinnützige Privatstiftung, Muthgasse 27, A-1190 Wien, (AT)		
1999 05 25	2004 05 17	2003 11 24
<b>717717</b>	Fetinos	29
HOCHLAND Reich, Summer & Co., 17, Kemptener Strasse,, 88178 Heimenkirch, (DE)		
1999 06 18	2005 10 31	2005 06 30
<b>720859</b>	CFE: 9.3.1	16
Neckermann Versand AG, Hanauer Landstrasse 360, 60386 Frankfurt/Main, (DE)		
1999 09 09	2004 04 19	2003 12 02
<b>727254</b>	TOP	
CFE: 26.4.18, 26.4.24, 27.5.1, 27.5.24 33		
HEIDSIECK & C o MONOPOLE, 42, avenue de Champagne, F-51200 Epernay, (FR)		
2000 02 02	2004 06 14	2004 02 25
<b>731898</b>	YOU	
CFE: 26.13.1, 27.5.1 03		
YOU Cosmetics AG, Nordstrasse 14, CH-4665 Oftringen, (CH)		
2000 03 03	2005 10 31	2005 08 03
<b>734971</b>	Euro Youth Hotel CSP	25 41 42
Edith-Haberland-Wagner-Stiftung, Neuhauser Straße 27, 80331 München, (DE)		
2000 04 27		2000 07 06
<b>736090</b>	PRO ACTIV	05 32
Unilever N.V., Weena 455, NL-3013 AL ROTTERDAM, (NL)		
2000 04 28		2000 07 27
<b>742549</b>	HERTZ	
CFE: 27.5.1 09		
ELETTROMEDIA S.R.L., SCN, Contrada Marignano, I-62018 POTENZA PICENA (MC), (IT)		
2000 07 21		2000 10 26
<b>743909</b>	Reactiv	
CFE: 27.5.1 25		
LCS International B.V., Thomas Mannplaats 311 ROTTERDAM (NL)		
2000 09 01		2000 11 23
<b>743946</b>	Mucha	
CFE: 27.5.1 09 32 33 34		

Trebag AG as Trustee of Mucha Trust, Im Hasenacker 32, FL-9494 Schaan, (LI)					
2000 10 26	2000 11 23				
<b>744031</b> TERCEF		05			
AKTSIONERNO DROUJESTVO „BALKANPHARMA-RAZGRAD”, 68, Aprilsko Vastanie Blvd RAZGRAD (BG)					
2000 10 30	2000 11 23				
<b>744059</b> LEONARDO		10			
Siemens Aktiengesellschaft, Wittelsbacherplatz 2, 80333 München, (DE)					
2000 09 21	2000 11 23				
<b>745600</b> Robert		09 38			
Deutsche Telekom AG, Friedrich-Ebert-Allee 140, 53113 Bonn, (DE)					
2000 09 12	2000 12 14				
<b>746996</b> KAREL					
CFE: 26.4.1, 27.5.1	09 37 38				
KAREL ELEKTRONIKSANAYI VE TICARET ANONIM ŞIRKETI, Kore Şehitleri Caddesi,, Kaya Aldogan Sokak, No: 16, ZINCIRLIKUYU-ISTANBUL, (TR)					
2000 11 07	2001 01 04				
<b>747052</b> Enel.FTL					
CFE: 5.1.3, 27.5.1, 29.1.1, 29.1.4	04 35 36 39				
ENEL S.p.A., 137, Viale Regina Margherita, I-00198 Roma, (IT)					
2000 10 06	2001 01 04				
<b>748565</b> CFE: 7.1.8, 26.1.1, 26.1.4, 26.1.11, 26.4.1, 26.4.10	35 37 41 42				
Koelnmesse GmbH, Messeplatz 1, 50679 KÖLN, (DE)					
2000 11 30	2005 10 17	2005 01 29			
<b>749636</b> CAFE' NOIR		18			
CAFE'NOIR WORLDWIDE SA, 50, Val Fleuri, L-1526 Luxembourg, (LU)					
2000 11 20	2003 12 01	2003 06 12			
<b>751902</b> ARGETA					
CFE: 27.5.1	29 30				
Droga Kolinska, Živilska industrija, d.d., Kolinska ulica 1, SI-1544 Ljubljana, (SI)					
2001 02 22	2005 09 19	2005 06 21			
<b>753882</b> Transcar		12			
Transcar GmbH, Geheimrat-Hummel-Platz 4, 65239 Hochheim, (DE)					
2001 02 05	2001 04 19				
<b>754683</b> AUTOBELLA		37			
FORESTIER Bernard, 178, rue de Charenton, F-75012 PARIS, (FR)					
2001 03 21	2004 01 12	2003 10 09			
<b>757176</b> Pro		20			
Moll System- und Funktionsmöbel GmbH, Rechbergstr. 7, 73344 Gruibingen, (DE)					
2001 05 12	2001 06 14				
<b>759519</b> Z-WAVE		09 16 42			
Zensys A/S, Emdrupvej 26, DK-2100 København Å, (DK)					
2000 10 19	2001 07 19				
<b>761560</b> ALABAMA		25			
MUSTANG Jeans Belgium NV/SA, B.I.T.M.-Atomiumsqaure,, S. Atlanta 145,, P.B. 161, B-1020 BRUXELLES, (BE)					
2001 06 14	2001 08 16				
<b>762220</b> RISSAN		01 17			
SIGA Services AG, Rüt mattstrasse 7, CH-6017 Ruswil, (CH)					
2001 07 26	2001 08 23				
<b>762253</b> RWE com		35 38 42			
RWE Com GmbH & Co. oHG, Gutenbergstrasse 3, 45128 Essen, (DE)					
2001 03 07	2001 08 23				
<b>762481</b> DIXI		30			
Instantia NahrungsmittelEntwicklungs- undProduktionsgesellschaft m.b.H., 13/II/2, Am Heumarkt, A-1030 WIEN, (AT)					
2001 06 07	2005 10 03	2005 06 03			
<b>766679</b> Maestro					
CFE: 27.5.1	31				
GUSEPPE, a.s., Rokytnice 41, CZ-517 61 Rokytnice v Orlických horách, (CZ)					
2001 06 21	2001 11 01				
<b>767155</b> GOOD START		30			
Unilever N.V., Weena 455, NL-3013 AL Rotterdam, (NL)					
2001 08 01	2005 10 17	2005 05 20			
<b>767362</b> ARCTIC BLUE		19 21			
PILKINGTON PLC, Prescott Road, St Helens, Merseyside, WA10 3TT, (GB)					
2001 10 09	2001 11 15				
<b>768692</b> FLEXCAN		16 20			
Ancor Flexibles Europe A/S, Hattingvej 10, DK-8700 HORSSENS, (DK)					
2001 10 24	2001 12 06				
<b>768781</b> Lider					
CFE: 18.1.14, 26.4.18, 27.5.1, 29.1.12	12				
LIDER, Z.A. du Moulin,, LE GENEST SAINT-ISLE, F-53940 SAINT BERTHEVIN, (FR)					
2001 09 24	2001 12 06				
<b>768799</b> ATRIUM					
CFE: 7.5.5, 27.5.1	35 42				
GEORGES VIGOUROUX SA(Société Anonyme), Route de Toulouse, F-46000 CAHORS, (FR)					
2001 07 19	2001 12 06				
<b>768804</b> SYSTEM X		35 36 37 39 42			
Opel Eisenach GmbH, Adam-Opel-Strasse 100, 99817 Eisenach, (DE)					
2001 08 03	2001 12 06				
<b>773409</b> IMF TECHNOLOGY					
CFE: 27.5.1	01 04				
TOTAL SA, 2, place de la Coupole,, La Défense 6, F-92400 Courbevoie, (FR)					
2001 12 11	2002 04 08	2002 02 14			
<b>776247</b> DRIVE-CLiQ		07 09			
Siemens Aktiengesellschaft, Wittelsbacherplatz 2, 80333 München, (DE)					
2002 01 30	2002 05 20	2002 03 28			
<b>776267</b> EBS TRADER		09 36 38			
Electronic Broking Services Limited, 55-56 Lincoln's Inn Fields, London, WC2A 3LJ, (GB)					
2001 10 12	2002 05 20	2002 03 28			
<b>776312</b> WebBoy		38			
GRUNDIG Multimedia B.V., De Boelelaan 7 Off.I 2hg, NL-1083 HJ Amsterdam, (NL)					
2001 10 22	2002 06 03	2002 04 04			
<b>776951</b> PRÉNATAL					
CFE: 27.5.1	03 10 11 12 16 21 25 28 35 38 42				
PRÉNATAL S.P.A., Corso Vittorio Emanuele, 13 MILANO (MI) (IT)					
2001 11 22	2002 06 03	2002 04 11			
<b>779109</b> INTEGRA		06 19			
VKR Holding A/S, Tobaksvejen 10, DK-2860 Søborg, (DK)					
2002 03 06	2002 07 15	2002 05 23			
<b>780311</b> XFLOW		09			
NOVENCO ApS, Industrivej 22, DK-4700 Næstved, (DK)					
2002 04 24	2002 08 12	2002 06 13			
<b>780825</b> STAR					
CFE: 25.3.1, 27.5.1, 29.1.1, 29.1.3	05 29 30 31 32				

STAR STABILIMENTO ALIMENTARE S.P.A., Via Matteotti, 142, I-20041 AGRATE BRIANZA (MILANO), (IT)			
2002 04 04	2002 08 26	2002 06 20	
<b>783640</b> PUR PLAISIR		03	
BOURJOIS, 12-14, rue Victor Noir, F-92200 NEUILLY-SUR-SEINE, (FR)			
2002 05 03	2002 10 07	2002 08 08	
<b>784202</b> P PRO PERFORMANCE			
CFE: 26.4.7, 27.5.1, 29.1.4, 29.1.6		07 08	
B & Q Plc, Portswood House,, 1 Hampshire Corporate Park,, Chandlers Ford, Eastleigh, Hampshire SO53 3YX, (GB)			
2002 04 17	2002 10 21	2002 08 15	
<b>784840</b> BIOPARTNERS		01 05 10 42 44	
BioPartners GmbH, Baarermatter, CH-6340 Baar, (CH)			
2002 06 12	2002 10 21	2002 08 29	
<b>785240</b> SOLAR EXPERTISE		03	
L'OREAL, 14, rue Royale, F-75008 PARIS, (FR)			
2002 06 21	2002 11 04	2002 09 05	
<b>785311</b> CIMCONTROL		09	
Markem Technologies Limited, Highfields Science Park,, University Boulevard, Nottingham, NG7 2QN, (GB)			
2002 07 31	2002 11 04	2002 09 05	
<b>785457</b> Winter Orange		33	
Berentzen Brennereien GmbH + Co. KG, Ritterstrasse 7, 49740 Haselünne, (DE)			
2002 07 25	2002 11 04	2002 09 05	
<b>785801</b> Bonelli		35	
DRUJESTVO S OGRANITCHENAOTGOVORNOST KARMELA-2000, 64, oulitsa „Opaltchenska“, BG-5000 Veliko Tarnovo, (BG)			
2002 07 11	2004 01 12	2003 10 27	
<b>789942</b> Moser-Roth		29 30	
August Storck KG, Waldstrasse 27, 13403 Berlin, (DE)			
2002 09 10	2004 12 27	2004 08 27	
<b>792723</b> Sortainer		06 07 08 20	
TTS Tooltechnic Systems AG & Co. KG, Wertstrasse 20, 73240 Wendlingen, (DE)			
2002 08 27	2005 10 31	2005 06 30	
<b>793312</b> MONCAFÉ			
CFE: 26.11.2, 27.5.1		30	
MONCAFÉ di Sampietro & C. S.n.c., 56 - Via Giardini Convento I-74026 PULSANO (TA) (IT)			
2002 10 16	2005 10 17	2005 03 01	
<b>794011</b> TANDEM		08 11 14 18 21 22 26 28 43	
Philip Morris ČR a.s., Vitězná 1, CZ-284 03 Kutná Hora, (CZ)			
2002 09 24	2003 03 10	2003 01 23	
<b>795526</b> ELEA SuperMarket			
CFE: 26.11.8, 27.5.1, 29.1.1, 29.1.3	03 05 16 31 32 33 35 38 39 42 43		
INTERNATIONAL SUPERMARKET STORES société par actions simplifiée, Rue du Maréchal de Lattre de Tassigny CROIX (FR)			
2002 12 02	2003 04 07	2003 02 20	
<b>795527</b> ELEA		03 05 16 31 32 33 35 38 39 42 43	
INTERNATIONAL SUPERMARKET STORES société par actions simplifiée, Rue du Maréchal de Lattre de Tassigny CROIX (FR)			
2002 12 02	2003 04 07	2003 02 20	
<b>797766</b> ecco			
CFE: 27.5.1		18 25 35	
ECCO SKO A/S, Industrivej 5, DK-6261 Bredebro, (DK)			
2003 01 08	2003 05 05	2003 03 27	
<b>798214</b> K Classic			
CFE: 26.4.2, 26.4.11, 27.5.1, 27.5.24	03 04 05 08 09 11 14 16 17 18 20 21 22 23 24 25 26 27 28 29 30 31 32 33 34		
Kaufland Warenhandel GmbH & Co. KG, Rötelstrasse 35, 74172 Neckarsulm, (DE)			
2003 01 15	2003 05 19	2003 04 03	
<b>799328</b> ISOMAX		16 17 19 20 24	
ISOVOLTA ÖSTERREICHISCHEISOLIERSTOFFWERKE AKTIENGESELLSCHAFT, Industriezentrum NÖ-Süd, A-2355 Wiener Neudorf, (AT)			
2002 09 18	2003 08 25	2003 04 07	
<b>801691</b> Vision Blue		05	
D.O.R.C. Dutch OphthalmicResearch Center (International) B.V., Scheijdelveweg 2, NL-3214 VN Zuidland, (NL)			
2003 04 10	2003 07 14	2003 05 29	
<b>802256</b> DURU		03	
Evyap Sabun Yag GliserinSanayi ve Ticaret Anonim Şirketi, Ayazaga Cendere Yolu No: 10, Levent, Istanbul, (TR)			
2002 11 07	2005 10 17	2005 04 28	
<b>802618</b> BLOC CLASSIC		06 09 19 20 37	
BUBENDORFF VOLET ROULANT(Société Anonyme), 41, rue de Lectoure, F-68306 SAINT-LOUIS, (FR)			
2003 05 02	2005 10 17	2005 05 11	
<b>802847</b> CFE: 25.5.2, 26.4.1, 26.4.9, 29.1.2, 29.1.6, 29.1.8	09 12 14 16 18 24 25 28 35 36 39 41 43		
TUI AG, Karl-Wiechert-Allee 4, 30625 Hannover, (DE)			
2003 02 06	2003 07 28	2003 06 19	
<b>802983</b> YA YA Bears		03 05 30	
AMAPHARM GmbH, Auf Pfuhlst, 66589 Merchweiler, (DE)			
2003 04 10	2005 10 31	2003 12 18	
<b>811842</b> DON'T STOP THE PARTY		09 14 16 18 21 24 28 34 35 41	
BRASSERIE FISCHER, 7, route de Bischwiller, F-67300 SCHILTIGHEIM, (FR)			
2003 08 06	2003 12 29	2003 11 13	
<b>811850</b> ProviMax		05 31	
"PROVIMI" B.V., Veerlaan 17-23, NL-3072 AN ROTTERDAM, (NL)			
2003 09 22	2005 10 17	2005 06 21	
<b>812533</b> ELBISCO			
CFE: 5.7.2, 27.5.1, 29.1.13		30	
ELBISCO HOLDING S.A., Kolokotroni 23 & Mikonou Street,, GR-145 62 KIFISIA ATTIKIS, ATHENS, (GR)			
2003 07 28	2003 12 29	2003 11 20	
<b>812624</b> HAPPY BABY			
CFE: 27.5.1, 29.1.1, 29.1.15		35 38 39 42	
HappyBaby Lizenz- und Vermarktungs GmbH, Am Wellbach 4, 33609 Bielefeld, (DE)			
2003 05 19	2004 01 12	2003 11 27	
<b>813012</b> PURICAT		42	
Degussa AG, Bennigsenplatz 1, 40474 Düsseldorf, (DE)			
2003 05 13	2004 01 12	2003 11 27	
<b>813031</b> VITEGRA		09 42	
joimax GmbH, Am Hasenbiel 27, 76297 Stutensee, (DE)			
2003 07 01	2004 01 12	2003 11 27	
<b>813376</b> PICOTA			
CFE: 3.4.1, 3.4.4, 3.4.23		18 25 35	
ORUC ETEM AYAKKABI SANAYIVE TICARET LIMITED SIRKETI, Mimar Hayrettin Mahallesi,, Tatlikuyu Sokak No:29/1, BEYAZIT-ISTANBUL, (TR)			
2003 10 21	2005 10 17	2004 12 06	
<b>813473</b> PEARL SOUFFLE		03	
Unilever N.V., Weena 455, NL-3013 AL Rotterdam, (NL)			
2003 10 17	2004 02 09	2003 12 11	
<b>813486</b>		16 30 35	
EDNOLICHNO AKTSIONERNODRUZHESTVO „VINPROM PLEVEN“, 7 „Vit“ str., BG-5800 Pleven, (BG)			
2003 10 06	2004 02 09	2003 12 11	



<b>813750</b>	MODA		
CFE: 27.5.1		05	
Ataç Kozmetik ve KimyaSanayi ve Ticaret Anonim Şirketi, Eyrüp Sultan Bulvarı 54/7, Eyüp İstanbul, (TR)			
2003 07 25	2004 02 09	2003 12 11	
<b>813780</b>	ASATEX		05
ASATONA AG (ASATONA SA) (ASATONA Ltd.), Grienbachstrasse 17, CH-6300 Zug, (CH)			
2003 10 30	2005 10 17	2005 07 26	
<b>814176</b>	ARAG		
CFE: 27.5.1, 27.5.11		07 11 20	
ARAG SRL, Via Palladio, 5/A I-42048 RUBIERA (REGGIO EMILIA) (IT)			
2003 10 09	2004 02 09	2003 12 18	
<b>814638</b>	Minimax		29 30 31 32
REWE-Zentral AG, Domstr. 20, 50668 Köln, (DE)			
2003 06 30	2004 02 09	2003 12 25	
<b>815193</b>	Vitamin C KICKS		
CFE: 27.5.1		05 29 30	
Merck KGaA, Frankfurter Strasse 250, 64293 Darmstadt, (DE)			
2003 07 30	2004 02 23	2004 01 01	
<b>815333</b>	FREE SOUL		03 09 14 16 18 25 35
ELDO S.r.l., Via Rimini 7, I-50047 PRATO (FIRENZE), (IT)			
2003 07 11	2004 02 23	2004 01 15	
<b>815772</b>	DOMINO by SIM2		
CFE: 27.5.1		09	
SIM2 MULTIMEDIA S.p.A., Viale Lino Zanussi, 11, I-33170 Pordenone (PN), (IT)			
2003 09 04	2004 03 08	2004 01 22	
<b>815786</b>	EXCELLENCE IN WHITE		19 35 37 42
Holcim White Ltd., Thurgauerstrasse 40,, Postfach 6463, CH-8050 Zürich, (CH)			
2003 11 28	2005 10 17	2005 08 02	
<b>815886</b>	G.E.S. GLOBAL EDUCATIONAL SYSTEM		41
SEGOVIA BONET, JORGE, Av. Militares, 6640 -, Las Condes, SANTIAGO DE CHILE, (CL)			
2003 08 27	2004 03 08	2004 01 22	
<b>816602</b>	VITTORIA IMMOBILIARE		36
VITTORIA ASSICURAZIONI S.p.A., Via Caldera, 21, I-20153 MILANO, (IT)			
2003 11 12	2004 03 22	2004 02 05	
<b>816773</b>	Olli		43
CLOSED JOINT STOCK COMPANY "ZAPORIZHSKIY OLIJAGHIRCOMBINAT", Harchova str. 3, UA-69014 Zaporizhzhja, (UA)			
2003 10 15	2004 03 22	2004 02 05	
<b>817843</b>	protherm		
CFE: 1.1.1, 26.11.1, 27.5.1, 29.1.1, 29.1.8		07	
PROTHERM PRODUCTION, s.r.o., Jurkovičova 45, SK-909 01 Skalica, (SK)			
2003 12 15	2004 04 05	2004 02 19	
<b>818058</b>	ALNA		16 35 36 37 38 39 41 42
AKCINĀ- BENDROVĀ- „ALNA“, A. Domaševičiaus g. 9, LT-2001 Vilnius, (LT)			
2004 01 22	2004 04 05	2004 02 26	
<b>818095</b>	JACK		16
ARNOLDO MONDADORI EDITORE S.p.A., Via Bianca di Savoia, 12, I-20122 MILANO (MI), (IT)			
2003 12 04	2004 04 05	2004 02 26	
<b>818121</b>	MONARC		12 13 35 37 42
Rheinmetall W & M GmbH, Heinrich-Ehrhardt-Str. 2, 29345 Unterlüß, (DE); Howaldtswerke-Deutsche Werft AG, Werftstrasse 112-114, 24143 Kiel, (DE); Krauss-Maffei Wegmann GmbH & Co. KG, Krauss-Maffei-Straße 11, 80997 München, (DE)			
2003 10 31	2004 04 05	2004 02 26	
<b>818141</b>	OOPS!		18 28
Zdeněk Seják, Kudrnova 42, CZ-620 00 Brno, (CZ)			
2003 09 29	2004 04 05	2004 02 26	
<b>818195</b>	FRESH LOOK		
CFE: 26.4.6, 27.5.1		03 21	
Anna Lotan ČR s.r.o., Radlická 28/663, CZ-150 00 Praha 5, (CZ)			
2003 07 28	2004 04 05	2004 02 26	
<b>819666</b>	PORESORB		05 35 38
LASAK s.r.o., Papírenská 25, CZ-160 00 Praha 6, (CZ)			
2003 05 28	2004 05 04	2004 03 18	
<b>819856</b>	NANOSAN		03 31
Life Light Generation Vertriebs GmbH, Elsässer Strasse 4, 81667 München, (DE)			
2003 12 16	2004 05 04	2004 03 25	
<b>819945</b>	ECODUR		02
Karl Bubenhofer AG, Hirschenstrasse 26, CH-9200 Gossau, (CH)			
2004 02 12	2004 05 04	2004 03 25	
<b>819974</b>	lmg		
CFE: 1.15.17, 26.4.2, 26.4.13, 26.4.18, 27.5.1, 29.1.12		28	
STEP TWO, S.A., Mendez Núñez, 26 - 2 o izda., E-50003 ZARAGOZA, (ES)			
2003 10 21	2004 05 04	2004 03 25	
<b>820683</b>	Aristo		07 09
ARISTO Graphic Systeme GmbH & Co. KG, Schnackenburgallee 117, 22525 Hamburg, (DE)			
2003 09 29	2004 05 17	2004 04 08	
<b>820687</b>	CAMPINE		01
CAMPINE, Naamloze vennootschap, Nijverheidsstraat 2, B-2340 Beerse, (BE)			
2004 02 03	2004 05 17	2004 04 08	
<b>820690</b>	EUROFOOTBALL		
CFE: 1.11.1, 1.11.8, 21.3.1, 27.5.1		38	
"EVROFOOTBOL" OOD, 1, ul. „Koloman“, BG-1618 SOFIA, (BG)			
2004 01 23	2004 05 17	2004 04 08	
<b>821103</b>	a-Tabs		
CFE: 28.7.0		01 16	
Henkel KGaA, Henkelstrasse 67, 40589 Düsseldorf, (DE)			
2003 09 11	2004 05 31	2004 04 15	
<b>821625</b>	TrinkFix		
CFE: 27.5.1		30	
Ludwig Schokolade GmbH & Co. KG, Senefelderstrasse 44, 51469 Bergisch Gladbach, (DE)			
2004 02 14	2004 05 31	2004 04 15	
<b>822461</b>	HAPPY HOURS by bobo PARIS		
CFE: 27.5.1		03 21	
HARDOUIN-FINEZ Anne, 35, rue de Verneuil, F-75007 PARIS, (FR); HARDOUIN-FINEZ Alexis, 35, rue de Verneuil, F-75007 PARIS, (FR)			
2003 09 02	2004 06 14	2004 05 06	
<b>823856 A</b>	DQC		10
GAMBRO LUNDIA AB, Magistratsvägen 16, SE-226 43 Lund, (SE)			
2003 11 04	2004 07 26	2004 05 27	
<b>824350</b>	KERATECH		01 02
KERATECH S.p.A., Via 2 Giugno, 7, I-34076 ROMANS D'ISONZO (GORIZIA), (IT)			
2004 03 25	2004 07 26	2004 06 10	
<b>824356</b>	RHEOMAX		01
Ciba Specialty Chemicals Inc., Klybeckstrasse 141, CH-4057 Basel, (CH)			
2004 03 25	2004 07 26	2004 06 10	
<b>824407</b>	CFE: 25.7.1, 25.7.17, 26.4.3, 27.5.1, 27.5.7, 28.5.0, 29.1.13		03 05
"Alen Mak" AD, 148 „Vassil Levski" Str., BG-4003 PLOVDIV, (BG)			
2003 10 20	2004 07 26	2004 06 10	

<b>824408</b>	ADOX	01
Mirko Böddecker, Auguststrasse 44, 10119 Berlin, (DE)		
2003 10 22	2004 07 26	2004 06 10
<b>825208</b>	JOCKEY	30
CFE: 2.1.20, 25.1.19		
Company „KARAVAN” LTD., d.22, pr. Grazhdanskiy, RU-195220 SAINT-PETERSBURG, (RU)		
2004 03 02	2004 07 26	2004 06 17
<b>825293</b>	ENKORTEN	05
"Farmacija" d.d., Grmečka b.b., BA-75101 Tuzla, (BA)		
2004 03 18	2004 08 09	2004 06 24
<b>825497</b>	MEJSE	29
Arla Foods amba, Skanderborgvej 277, DK-8260 Viby J, (DK)		
2004 03 18	2005 10 31	2005 07 12
<b>826736</b>	HIPRALONA	05
LABORATORIOS HIPRA S.A., Avda. de la Selva, 135, E-17170 AMER - GIRONA, (ES)		
2004 04 06	2005 10 03	2005 06 09
<b>826780</b>	FACKELMANN	07 08 11 16 20 21
Fackelmann GmbH + Co. KG, Werner-von-Siemens-Strasse 6, 91217 Hersbruck, (DE)		
2004 05 05	2005 10 31	2005 06 24
<b>827225</b>	OOPS!	35 41
CFE: 24.17.4, 27.5.1		
Hubert Burda Media Holding GmbH & Co. Kommanditgesellschaft, Hauptstraße 130, 77652 Offenburg, (DE)		
2003 11 03	2004 08 23	2004 07 15
<b>829507</b>	CONDOR	09 35 41
B.V. Dearco Beheer BVBA, Deschampelierstraat 26, B-1081 Brussel, (BE)		
2004 02 24	2004 10 04	2004 08 19
<b>829557</b>	Z-ONE	07 09 11
CALEFFI S.P.A., S.R. 229, N. 25, I-28010 FONTANETO D'AGOGNA (NO), (IT)		
2004 05 04	2004 10 04	2004 08 19
<b>829705</b>	FORTE BAK	02 37
AUSTIS a.s., Dalejská 680, CZ-154 00 Praha 5 - Slivenec, (CZ)		
2004 03 31	2004 10 04	2004 08 19
<b>831032</b>	c-fine	16 17 21
Bellaplast Holding AG, Oberrieterstrasse, CH-9450 Altstaetten, (CH)		
2004 04 15	2004 11 02	2004 09 16
<b>832712</b>	Goldrush	31
Rosen-Tantau Mathias Tantau Nachfolger, Tornescher Weg 13, 25436 Uetersen, (DE)		
2004 06 18	2004 11 29	2004 10 14
<b>832796</b>	CTS	01 17
Thermoplastiques COUSIN-TESSIER, ZI - route de la Gaubretière, F-85130 TIFFAUGES, (FR)		
2004 06 11	2004 11 29	2004 10 14
<b>832868</b>	CFL COLORS FOR LIFE	16 25
CFE: 26.4.2, 26.4.18, 26.4.24, 27.5.1, 27.5.24		
Otto (GmbH & Co KG), Wandsbeker Str. 3-7, 22172 Hamburg, (DE)		
2004 08 03	2005 10 17	2005 04 28
<b>835977</b>	ferax	07 08
CFE: 3.4.4, 3.4.22, 3.4.24, 27.5.1, 29.1.4		
Luna Verktyg & Maskin AB, SE-441 80 ALINGSAS, (SE)		
2004 03 10	2005 01 10	2004 12 02
<b>836098</b>	DKV	04 35 36 37 38 39 41 42
CFE: 25.1.1, 26.1.18, 26.4.2, 26.4.18, 27.5.1, 29.1.14		
DKV EURO SERVICE GmbH & Co. KG, Vogelsanger Weg 49, 40470 DÜSSELDORF, (DE)		
2004 04 02	2005 01 10	2004 12 02
<b>836099</b>	DKV	04 35 36 37 38 39 41 42
CFE: 25.1.1, 26.1.18, 26.4.2, 26.4.18, 27.5.1		
DKV EURO SERVICE GmbH & Co. KG, Vogelsanger Weg 49, 40470 DÜSSELDORF, (DE)		
2004 04 02	2005 01 10	2004 12 02
<b>836100</b>	DKV	04 35 36 37 38 39 41 42
CFE: 25.1.1, 26.1.18, 26.4.2, 27.5.1		
DKV EURO SERVICE GmbH & Co. KG, Vogelsanger Weg 49, 40470 DÜSSELDORF, (DE)		
2004 04 02	2005 01 10	2004 12 02
<b>836101</b>	DKV	04 35 36 37 38 39 41 42
CFE: 25.1.1, 26.1.18, 26.4.2, 26.4.18, 27.5.1, 29.1.13		
DKV EURO SERVICE GmbH & Co. KG, Vogelsanger Weg 49, 40470 DÜSSELDORF, (DE)		
2004 04 02	2005 01 10	2004 12 02
<b>836544</b>	Sissi	31
Rosen-Tantau, Mathias Tantau Nachfolger, Tornescher Weg 13, 25436 Uetersen, (DE)		
2004 08 20	2005 01 24	2004 12 09
<b>837365</b>	AUBI	06 07 11 19 20
SIEGENIA-AUBI KG, Industriestrasse 1-3, 57234 Wilnsdorf-Niederdielfen, (DE)		
2003 09 01	2005 02 07	2004 12 23
<b>837802</b>	LAFUZIN	05
PLIVA HRVATSKA d.o.o., Ulica grada Vukovara 49, HR-10000 Zagreb, (HR)		
2004 08 24	2005 10 31	2005 03 11
<b>841349</b>	macciato	25
CFE: 25.1.9, 27.5.1		
M.A.Y - D.A.Y. TEKSTILSANAYI VE TICARET LIMITED ŞİRKETİ, İnönü Mah. Tolga Cad. Kavak, İşmerkezi No:65 K:5, KÜÇÜKÇEKMECE/ISTANBUL, (TR)		
2004 08 24	2005 10 03	2005 08 18
<b>843005</b>	O-tentic	01 30
PURATOS N.V., Industrialaan 25, B-1702 Groot-Bijgaarden, (BE)		
2004 11 10	2005 10 17	2005 05 27
<b>846467</b>	PSS Precision System Science	09 10
CFE: 27.5.1		
PRECISION SYSTEM SCIENCE CO., Ltd., 88, Kamihongou, Matsudo-shi Chiba 271-0064 (JP)		
2004 12 01	2005 10 03	2005 07 01
<b>846473</b>	VOLTERRA	12
Opel Eisenach GmbH, Adam-Opel-Strasse 100, 99817 Eisenach, (DE)		
2005 02 10	2005 10 17	2005 06 08
<b>846479</b>	Soviet	33
FKP SOJUZPLODOIMPORT, 1/11, Orlikov Pereulok, RU-107139 MOSCOW, (RU)		
2004 09 27	2005 06 27	2005 05 05
<b>847487</b>	UNIVERSITAS CATHOLICA SACRI CORDIS JESV MEDIOLANI	41 42 44
CFE: 2.3.3, 2.3.17, 2.9.1, 4.1.2, 24.3.1, 24.3.7, 24.3.12		
UNIVERSITA' CATTOLICA DEL SACRO CUORE, L.go Gemelli N., I-20123 MILANO, (IT)		
2004 09 23	2005 07 11	2005 05 19
<b>847488</b>	UNIVERSITÀ CATTOLICA DEL SACRO CUORE	41 42 44
CFE: 2.3.3, 2.3.17, 2.9.1, 4.1.2, 24.3.1, 24.3.7, 24.3.12, 27.1.1		
UNIVERSITA' CATTOLICA DEL SACRO CUORE, L.go Gemelli N., I-20123 MILANO, (IT)		
2004 09 23	2005 07 11	2005 05 19
<b>847599</b>	AGE	03 18 25
CFE: 26.4.10, 26.4.11		
NICO S.p.A., Via San Zeno, 67, I-36022 Cassola (Vicenza), (IT)		
2005 03 16	2005 07 11	2005 05 19

<b>848113</b>	Le „Catalan Nouveau” CFE: 25.1.19, 26.11.3, 26.11.7, 27.5.1, 29.1.13 FOURNIÉ YVES, 11, avenue Général Leclerc, F-66000 PERPIGNAN, (FR) 2004 12 23	25 33 41 2005 07 11	2005 05 26	<b>850410</b>	Hermalind Hermal Kurt Herrmann GmbH & Co. oHG, Scholtzstrasse 3, 21465 Reinbek, (DE) 2005 04 22	05 2005 08 08	2005 06 23
<b>848115</b>	YON KA CFE: 27.5.1 MULTALER ET Cie, Société anonyme, 43, rue Victor Hugo,, F-92700 COLOMBES, (FR) 2005 03 11	03 44 2005 10 17	2005 06 28	<b>850432</b>	RAKER Škoda Auto a.s., V. Klementa 869, CZ-293 60 Mladá Boleslav, (CZ) 2004 08 25	12 2005 08 08	2005 06 23
<b>848300</b>	PescaRica CFE: 27.5.1 QUINONES ET ASSOCIES SARL, 32, Cours Aristide Briand, F-69300 CALUIRE ET CUIRE, (FR) 2005 02 04	29 30 2005 10 17	2005 05 26	<b>850434</b>	LANGTOUR Škoda Auto a.s., V. Klementa 869, CZ-293 60 Mladá Boleslav, (CZ) 2004 08 25	12 2005 08 08	2005 06 23
<b>848417</b>	Le „Catalan Primeur” CFE: 25.1.19, 26.11.3, 26.11.7, 29.1.13 FOURNIÉ YVES, 11, avenue Général Leclerc, F-66000 PERPIGNAN, (FR) 2004 12 23	25 33 41 2005 07 25	2005 06 02	<b>850435</b>	LANTUR Škoda Auto a.s., V. Klementa 869, CZ-293 60 Mladá Boleslav, (CZ) 2004 08 25	12 2005 08 08	2005 06 23
<b>848835</b>	ESPRESSO Henri Wintermans Cigars B.V., Nieuwstraat 75, NL-5521 CB Eersel, (NL) 2005 01 19	34 2005 07 25	2005 06 09	<b>850447</b>	ANXINORM CFE: 28.5.0 Aktzionerno droujestvo „SOPHARMA”, Oulitsa „Iliensko chausse” 16, BG-1220 Sofia, (BG) 2004 10 13	05 2005 08 08	2005 06 23
<b>849129</b>	ROMBAT PILOT CFE: 18.1.21, 25.3.1, 27.5.1, 27.5.22, 29.1.13 ”ROMBAT” SA, str. Drumul Cetății, nr. 6, județul Bistrița-Năsăud, RO-420129 Bistrița, (RO) 2004 10 28	09 2005 07 25	2005 06 09	<b>850448</b>	AMINAT LABORATORIOS MIRET, S.A., Pol. Ind. Can Parellada,, C. Géminis, 4, E-08228 LES FONTS (Barcelona), (ES) 2004 11 05	03 05 2005 08 08	2005 06 23
<b>849139</b>	RANDOM INFINITE PLAYER HIGHWAY TELEVISION, 28, rue du Docteur Finlay, F-75015 PARIS, (FR) 2004 06 22	09 41 42 2005 07 25	2005 06 09	<b>850453</b>	everbel CFE: 27.5.1, 27.5.11 FICOSOTA SYNTEZ OOD, 48 Madara Blvd., BG-9701 Shumen, (BG) 2005 02 14	05 16 2005 08 08	2005 06 23
<b>849674</b>	SPINEFREE E.A. Mattes GmbH, Nendinger Allee 99, 78532 Tuttlingen, (DE) 2004 09 16	12 18 2005 10 31	2005 06 29	<b>850460</b>	i pulse CFE: 26.1.6, 27.5.1 CyDen Limited, Technium 2,, Kings Road, Swansea SA1 8PJ, (GB) 2004 12 02	09 10 2005 08 08	2005 06 23
<b>850335</b>	Grandiso Plus Warenhandelsgesellschaft mbH, Wissollstrasse 5-43, 45478 Mülheim an der Ruhr, (DE) 2005 03 03	30 2005 08 08	2005 06 23	<b>850553</b>	di casa CFE: 27.5.1 ALIS SRL, Via Paletti, 1, I-41051 CASTELNUOVO RANGONE (MODENA), (IT) 2004 08 03	21 30 43 2005 08 08	2005 06 23
<b>850364</b>	Yarloks CFE: 27.5.1, 27.5.17 HUANG ZHUQUAN, 2, 117, Santiao Street,, Shilongzhen, Dongguan, Guangdong, (CN) 2005 05 23	25 2005 08 08	2005 06 23	<b>850557</b>	CAMEMBERT DE PAYS SOCIETE COOPERATIVE GROUPEMENTS D'ACHATS DES CENTRES LECLERC, SC GALEC, 52, rue Camille Desmoulins, F-92451 ISSY LES MOULINEAUX CEDEX, (FR) 2005 05 25	29 2005 08 08	2005 06 23
<b>850391</b>	ECHITONIL Cederroth International AB, Box 715, SE-194 27 Upplands Väsby, (SE) 2005 04 28	05 2005 08 08	2005 06 23	<b>850559</b>	ALFA WASSERMANN CFE: 26.11.3, 26.11.8, 27.5.1, 29.1.13 01 02 03 05 09 10 11 13 16 34 35 36 40 41 42 44 ALFA WASSERMANN S.p.A., Contrada Sant'Emidio s.n.c., I-65020 Alanno (Pescara), (IT) 2004 10 29	01 02 03 05 09 10 11 13 16 34 35 2005 08 08	2005 06 23
<b>850396</b>	Nemiroff 1872 CFE: 19.7.1, 27.5.1 Nemiroff Intellectual Property Establishment, Städtle 31 FL-9490 Vaduz (LI) 2005 03 30	33 2005 08 08	2005 06 23	<b>850572</b>	COMPAT SOURCE Novartis AG, CH-4002 Basel, (CH) 2005 04 27	10 2005 08 22	2005 06 30
<b>850397</b>	Nemiroff CFE: 19.7.1, 27.5.1 Nemiroff Intellectual Property Establishment, Städtle 31 FL-9490 Vaduz (LI) 2005 03 30	33 2005 08 08	2005 06 23	<b>850573</b>	COMPAT GO Novartis AG, CH-4002 Basel, (CH) 2005 04 27	10 2005 08 22	2005 06 30
<b>850403</b>	Golden Princess Plattner Anton, Haag 4, 94501 Aldersbach, (DE) 2005 03 09	31 2005 08 08	2005 06 23	<b>850590</b>	Toma Active GENERAL BOTTLERS CR, s.r.o., Kolbenova 50, CZ-190 00 Praha 9, (CZ) 2004 12 16	30 32 33 2005 08 22	2005 06 30
<b>850405</b>	CORK MASTER AMORIM REVESTIMENTOS, S.A., Rua do Ribeirinho, 202, P-4536-907 São Paio de Oleiros, (PT) 2005 05 17	19 20 27 2005 08 08	2005 06 23	<b>850596</b>	Maks CFE: 9.1.10, 25.1.9, 26.11.8, 27.5.1 Plus Warenhandelsgesellschaft mbH, Wissollstrasse 5-43, 45478 Mülheim, (DE) 2005 04 08	29 30 2005 08 22	2005 06 30
				<b>850856</b>	multiBic CFE: 27.5.1	05	

Fresenius Medical Care Deutschland GmbH, Else-Kröner-Strasse 1, 61352 Bad Homburg, (DE) 2004 10 21	2005 08 22	2005 06 30	<b>853533</b> GS YUASA CFE: 26.11.12, 27.5.7	09
<b>850891</b> CFE: 2.9.14 Mavala SA, 2, rue Antoine-Jolivet, CH-1227 Genève, (CH) 2005 05 25	2005 08 22	03 05 2005 06 30	GS Yuasa Corporation, 1, Inobaba-cho, Nishinosho, Kisshoin, Minami-ku, Kyoto-shi Koyto 601-8520 (JP) 2004 07 28	2005 10 03 2005 08 11
<b>850904</b> SETALOFT "Actavis" AD, 2, „Kniaginia Maria Louisa" Blvd., Business Centre TSUM, BG-1000 Sofia, (BG) 2005 01 25	2005 08 22	05 2005 06 30	<b>853549</b> OXACARB PLIVA HRVATSKA d.o.o., Ulica grada Vukovara 49, HR-10000 Zagreb, (HR) 2005 03 07	05 2005 10 03 2005 08 11
<b>851091</b> T-Cable Deutsche Telekom AG, Friedrich-Ebert-Allee 140, 53113 Bonn, (DE) 2004 11 10	2005 08 22	09 16 35 36 37 38 41 42 2005 07 07	<b>853568</b> RILPERM ARKEMA, 4-8 cours Michelet, F-92800 PUTEAUX, (FR) 2005 06 08	17 2005 10 03 2005 08 11
<b>852014</b> DURBAN CASTLE Well Plus Trade GmbH, Borsteler Chaussee 47, 22453 Hamburg, (DE) 2005 02 10	2005 09 05	30 2005 07 14	<b>853572</b> Daylong CFE: 1.3.2, 27.5.1 Spirig Pharma AG, Froschackerstrasse 6, CH-4622 Egerkingen, (CH) 2005 06 29	03 05 2005 10 03 2005 08 11
<b>852022</b> CFE: 3.5.7, 4.5.15, 8.1.19, 25.1.1, 29.1.13 August Storck KG, Waldstrasse 27, 13403 Berlin, (DE) 2005 04 28	2005 09 05	30 2005 07 14	<b>853600</b> sipgate CFE: 26.4.9, 26.4.12, 27.5.1 Indigo Networks GmbH, Ronsdorfer Strasse 74, 40233 Düsseldorf, (DE) 2004 08 16	09 35 36 38 42 2005 10 03 2005 08 11
<b>852028</b> PROVEA VITA PROVEA, Route des Dragons 9, CH-1033 Cheseaux s/Lausanne, (CH) 2005 03 07	2005 09 05	29 30 31 2005 07 14	<b>853603</b> CFE: 18.2.7, 26.4.9 Stübben GmbH Riding Equipment, Langmattring 32 CH-6371 Stans (CH) 2005 02 11	18 2005 10 03 2005 08 11
<b>852042</b> of all Boomkwekerij v.d. Starre bv, Alfensvaart 7, NL-2771 NM Boskoop, (NL) 2005 04 28	2005 09 05	31 2005 07 14	<b>853612</b> Brixx HARIBO GmbH & Co. KG, Hans-Riegel-Strasse 1 53129 Bonn (DE) 2005 04 18	30 2005 10 03 2005 08 11
<b>852043</b> You are Boomkwekerij v.d. Starre bv, Alfensvaart 7, NL-2771 NM Boskoop, (NL) 2005 04 28	2005 09 05	31 2005 07 14	<b>853613</b> Gummix HARIBO GmbH & Co. KG, Hans-Riegel-Strasse 1, 53129 Bonn, (DE) 2005 04 23	30 2005 10 03 2005 08 11
<b>852044</b> Gicici CFE: 25.1.9, 27.5.1 ZEKERIYA KOÇ, Kartaltepe Mahallesi 46,, Sokak No. 6, Bayrampaşa, ISTANBUL, (TR) 2005 05 11	2005 09 05	25 2005 07 14	<b>853621</b> oriflame ice CFE: 25.7.3, 27.5.1 ORIFLAME COSMETICS S.A., 20, rue Philippe II, L-2340 Luxembourg, (LU) 2005 06 06	03 14 25 2005 10 03 2005 08 11
<b>852070</b> IAM - INTEGRATED AMRITA MEDITATION TECHNIQUE Mata Amritanandamayi Center, Box 613, San Ramon, California 94583, (US) 2004 12 06	2005 09 05	41 2005 07 14	<b>853622</b> LAMISIL ONCE Novartis AG, CH-4002 Basel, (CH) 2005 02 17	05 2005 10 03 2005 08 11
<b>853343</b> SHENMA CFE: 3.3.1, 3.3.24, 27.5.1, 28.3.0 NINGBO SHENMA GROUP CO., LTD(ningbo shenma jituan youxian gongsi), Xinpu Town,, Cixi City, ZHEJIANG 315322, (CN) 2004 12 24	2005 09 19	12 2005 08 04	<b>853623</b> oriflame fire CFE: 25.7.3, 27.5.1 ORIFLAME COSMETICS S.A., 20, rue Philippe II L-2340 Luxembourg (LU) 2005 06 06	03 14 25 2005 10 03 2005 08 11
<b>853386</b> Milk Mouse August Storck KG, Waldstrasse 27, 13403 Berlin, (DE) 2005 05 09	2005 09 19	30 2005 08 04	<b>853624</b> ORIFLAME WRINKLE REPAIR ORIFLAME COSMETICS S.A., 20, rue Philippe II, L-2340 Luxembourg, (LU) 2005 06 06	03 14 25 2005 10 03 2005 08 11
<b>853388</b> TEBUZATE Agrichem B.V., Koopvaardijweg 9, NL-4906 CV Oosterhout, (NL) 2005 04 19	2005 09 19	01 05 2005 08 04	<b>853640</b> CFE: 26.4.1, 26.4.11, 29.1.1 MASKAN BANK, No. 247, 2nd Floor, Ferdowsi Ave., Cross Sakhaie St. P.O. Box: 11365-5699 TEHRAN (IR) 2005 05 04	36 2005 10 03 2005 08 11
<b>853406</b> STOP CFE: 26.11.1, 26.11.12, 27.5.1, 27.5.17, 29.1.1 Henkel KGaA, Henkelstrasse 67, 40589 Düsseldorf, (DE) 2005 01 07	2005 10 03	01 02 03 16 17 19 21 28 2005 08 11	<b>853659</b> CORAPAN CORATEC AG, Industriestrasse 33, CH-4617 Gunzgen, (CH) 2005 02 23	06 19 2005 10 03 2005 08 11
<b>853407</b> NOXON TerraTec Electronic GmbH, Herrenpfad 38 41334 Nettetal (DE) 2005 02 18	2005 10 03	09 38 42 2005 08 11	<b>853664</b> BOSSARD Bossard AG, Steinhäuserstrasse 70, CH-6301 Zug, (CH) 2005 03 14	01 06 20 39 42 2005 10 03 2005 08 11
<b>853410</b> Klaxx HARIBO GmbH & Co. KG, Hans-Riegel-Strasse 1 53129 Bonn (DE) 2005 05 19	2005 10 03	30 2005 08 11	<b>853670</b> AUTO 5 AUTO 5, société anonyme, 26, rue du Damier,, B-1000 BRUXELLES, (BE) 2005 04 25	01 02 03 04 07 09 11 12 27 35 37 2005 10 03 2005 08 11

<b>853679</b>	CAMION BLUE			
	CFE: 1.1.1, 27.3.1, 27.5.1	03 25		
	Camion Blue GmbH, Industriestr. 42, 66914 Waldmohr, (DE)			
	2005 03 10	2005 10 03	2005 08 11	
<b>853686</b>	BRILLIANT	15		
	WARACHAL, spol. s r.o., Dlhá 11, SK-900 32 Borinka, (SK)			
	2005 05 06	2005 10 03	2005 08 11	
<b>853688</b>	THERMO ENERGIE			
	CFE: 26.11.9, 27.5.1	11		
	"THERMOENERGIE" Systemtechnik Gesellschaft m.b.H., Krackowizerstraße 4, A-4020 Linz, (AT)			
	2005 06 03	2005 10 03	2005 08 11	
<b>853693</b>	CFE: 3.2.24, 26.11.12	25		
	Tarkan SALAR, Dornierstraße 2, 31137 Hildesheim, (DE)			
	2005 05 20	2005 10 03	2005 08 11	
<b>853696</b>	step top			
	CFE: 27.5.1	35		
	UAB „ARMITANA“, Gelezinio Vilko g.2, LT-03150 Vilnius, (LT)			
	2005 01 13	2005 10 03	2005 08 11	
<b>853700</b>	XPACE	25		
	FLORET TEKSTILSANAYI VE TICARET LIMITED SIRKETI, Cetin Sk. No:6, Yakacik Istanbul, (TR)			
	2005 05 26	2005 10 03	2005 08 11	
<b>853706</b>	Love is in the Hair			
	CFE: 27.5.1	03 05 25 44		
	Regis International Franchising S.à.r.l., 18, avenue de la Liberté, L-1930 Luxembourg, (LU)			
	2005 04 22	2005 10 03	2005 08 11	
<b>853708</b>	EVERGETICS			
	CFE: 11.3.14, 28.3.0	21		
	CHAOZHOU CHENHUICERAMICS CO., LTD., Tianlong Kaifaqu,, Fengxiqiu,, Chaozhou, Guangdong 521000, (CN)			
	2005 04 08	2005 10 03	2005 08 11	
<b>853709</b>	e-mint	30		
	TOUHET Philippe, Pascal, 6 O'Brien road, 4F/L, Wan Chai (Hong Kong), (CN); ALFONSI Germain, Philippe, Michel, House 9, G/F,, TA HO TUN HA WAI, SAI KUNG, Kowloon (Hong Kong), (CN)			
	2005 05 24	2005 10 03	2005 08 11	
<b>853724</b>	R RENOMIA			
	CFE: 26.1.1, 26.1.18, 27.5.1	35 36 42		
	RENOMIA, a.s., Prikop 6/838, CZ-602 00 Brno, (CZ)			
	2005 03 03	2005 10 03	2005 08 11	
<b>853725</b>	Majesty	16		
	Pelikan Vertriebsgesellschaft mbH & Co. KG, Werftstrasse 9, 30163 Hannover, (DE)			
	2005 06 06	2005 10 03	2005 08 11	
<b>853726</b>	R RENOMIA			
	CFE: 26.4.18, 26.4.24, 27.5.1, 27.5.24	35 36 42		
	RENOMIA, a.s., Prikop 6/838, CZ-602 00 Brno, (CZ)			
	2005 03 03	2005 10 03	2005 08 11	
<b>853727</b>	Quixx	05		
	Berlin-Chemie AG, Glienicker Weg 125, 12489 Berlin, (DE)			
	2005 05 20	2005 10 03	2005 08 11	
<b>853728</b>	Picoberl	05		
	Berlin-Chemie AG, Glienicker Weg 125, 12489 Berlin, (DE)			
	2005 05 20	2005 10 03	2005 08 11	
<b>853756</b>	FIMLUX			
	CFE: 27.5.1	19		
	FIM-EX, s.r.o., Kuzmányho 918/15, SK-031 01 Liptovský Mikuláš, (SK)			
	2005 06 07	2005 10 03	2005 08 11	
<b>853757</b>	SENKELEKTRANT		06 09 19	
	Moser, Herbert, Dipl.-Ing. (FH), Goethestrasse 4, 78120 Furtwangen, (DE)			
	2005 04 28	2005 10 03	2005 08 11	
<b>853762</b>	DIAGTRONIC		12 37 38 42	
	Société de développement de réseaux "3G", 62/64, boulevard Pereire, F-75017 PARIS, (FR)			
	2004 11 22	2005 10 03	2005 08 11	
<b>853766</b>	APTA NATURAL		03 05 16 21	
	ITM ENTREPRISES (Société Anonyme), 24, rue Auguste-Chabrières, F-75015 PARIS, (FR)			
	2005 06 24	2005 10 03	2005 08 11	
<b>853767</b>	LABELLIA Flex'Voile		05	
	ITM ENTREPRISES, 24, rue Auguste-Chabrières, F-75015 PARIS, (FR)			
	2005 06 03	2005 10 03	2005 08 11	
<b>853768</b>	LABELLIA Flexi Voile		05	
	ITM ENTREPRISES, 24, rue Auguste-Chabrières, F-75015 PARIS, (FR)			
	2005 06 03	2005 10 03	2005 08 11	
<b>853776</b>	OLEOBLITZ			
	CFE: 24.15.3, 25.3.1, 27.5.1		01 04	
	FL SELENIA, S.p.A., Via Santena, 1 I-10029 VILLASTELLONE (TORINO) (IT)			
	2004 05 05	2005 10 03	2005 08 11	
<b>853778</b>	CFE: 26.1.12, 26.1.16		10 42	
	RAUMEDIC AG, Hermann-Staudinger-Str. 2 95233 Helmbrechts (DE)			
	2004 05 14	2005 10 03	2005 08 11	
<b>853783</b>	S			
	CFE: 26.4.1, 27.1.1		11 12 42	
	Dr. Schneider Engineering GmbH, Lindenstr. 10-12, 96317 Kronach, (DE)			
	2004 07 06	2005 10 03	2005 08 11	
<b>853785</b>	I'tur Last Minute			
	CFE: 5.1.12, 25.1.1, 26.1.16, 26.1.18, 27.5.1, 29.1.13		12 16 24 25 28 35 38 39 41 42 43	
	I'tur Tourismus AG, Augustaplatz 8, 76530 Baden-Baden, (DE)			
	2004 08 05	2005 10 03	2005 08 11	
<b>853789</b>	MERKUR CASINO			
	CFE: 1.3.2, 1.3.20, 26.4.16, 26.4.18, 27.5.1, 27.5.2		09 28 41	
	Merkur Spielothek GmbH & Co. KG, Merkur-Allee 1-15, 32339 Espelkamp, (DE)			
	2004 09 22	2005 10 03	2005 08 11	
<b>853795</b>	CFE: 17.2.2, 17.2.4, 26.5.2, 26.5.11		09 10 17 22 23 24	
	DSM IP Assets B.V., Het Overloon 1 NL-6411 TE Heerlen (NL)			
	2004 12 17	2005 10 03	2005 08 11	
<b>853803</b>	ARCCOS copy control			
	CFE: 26.11.12, 27.5.1, 29.1.12		09 42	
	Sony DADC Austria AG, Sonystrasse 20, A-5081 Anif, (AT)			
	2004 09 16	2005 10 03	2005 08 11	
<b>853804</b>	REVMASER		14	
	Eterna AG Uhrenfabrik (Eterna S.A. Fabrique d'horlogerie) (Eterna Ltd. Watch Factory), 46, Schützenstrasse,, CH-2540 Grenchen, (CH)			
	2005 01 20	2005 10 03	2005 08 11	
<b>853805</b>	VERDE & MELA			
	CFE: 5.7.13, 24.17.25, 27.5.1, 29.1.3, 29.1.12		18 25	
	Manifatture VU EMME S.r.l., Piazza Principe di Piemonte, 9, I-70017 PUTIGNANO (BA), (IT)			
	2004 10 07	2005 10 03	2005 08 11	
<b>853814</b>	Meite			
	CFE: 27.5.1, 28.3.0		11	

ZHONGSHAN OKES ILLUMINATION ELECTRIC APPLIANCE CO., LTD., Huayidengshi Plaza,, The 3rd Industrial Zone,, Guangdong, Gu Town,, Zhongshan City, Guangdong Province, (CN) 2005 04 29	2005 10 03	2005 08 11	<b>853908</b> R CFE: 26.4.18, 26.4.24, 27.5.21 RENOMIA, a.s., Prikop 6/838, CZ-602 00 Brno, (CZ) 2005 03 03	35 36 42 2005 08 11
<b>853816</b> POWERCONNECT Dell Inc., One Dell Way, Round Rock, TX 78682, (US) 2004 11 05	2005 10 03	2005 08 11	<b>853915</b> CARAFE KOHLER FRANCE, 60, rue de Turenne, F-75003 PARIS, (FR) 2004 12 01	09 2005 08 11
<b>853826</b> Liberty blue Liberty Damenmoden GmbH, Siemensstraße 9, 32312 Lübbecke, (DE) 2005 05 28	2005 10 03	2005 08 11	<b>853919</b> zamberlan CFE: 27.5.1 CALZATURIFICIO ZAMBERLAN s.r.l., Via Marconi, 1, I-36030 PIEBELVICINO (Vicenza), (IT) 2005 03 07	25 2005 08 11
<b>853837</b> Rosse Masserie MIP METRO Group Intellectual Property GmbH & Co. KG, Metro- Strasse 1, 40235 Düsseldorf, (DE) 2005 06 09	2005 10 03	2005 08 11	<b>853927</b> RANS CFE: 27.5.1 Shanghai Venus Sanitary Ware Co., Ltd., Lianxing Industry Park,, Huangdu Town, Jiading District, Shanghai, (CN) 2005 03 07	33 2005 08 11
<b>853839</b> accelerating your chemistry Degussa AG, Bennigsenplatz 1, 40474 Düsseldorf, (DE) 2005 05 11	2005 10 03	2005 08 11	<b>853935</b> Safemix Biomed Est., Austr. 49, FL-9490 Vaduz, (LI) 2005 05 12	01 2005 08 11
<b>853848</b> ROSSI A passion for paper CFE: 24.1.3, 24.1.18, 24.9.2, 27.5.1 CARTIERA ROSSI S.p.A., Via Perale, 19, I-36011 ARSIERO (VI), (IT) 2005 05 03	2005 10 03	2005 08 11	<b>853939</b> AD hoc CFE: 27.5.1 ADHOC Srl, S.S. 77 Val di Chienti, 14, I-60025 Loreto (AN), (IT) 2004 11 10	16 2005 08 11
<b>853858</b> BIOROM Dr. Babor GmbH & Co. KG, Neuenhofstraße 180, 52078 Aachen, (DE) 2005 04 19	2005 10 03	2005 08 11	<b>853942</b> Check-in Nordea Bank Finland Abp, Alexandersgatan 36 B, FI-00100 Helsingfors, (FI) 2005 01 20	03 2005 08 11
<b>853872</b> peyman CFE: 5.3.15, 25.3.1, 27.5.1 PEYMAN KURUYEMIŞ, GIDA, AKTARIYE, KIMYEVI MADDELER, TARIM ÜRÜNLERİ SANAYİ VE TİCARET ANONİM ŞİRKETİ, Organize Sanayi Bölgesi 9, Cadde, ESKİŞEHİR, (TR) 2005 03 07	2005 10 03	2005 08 11	<b>853949</b> CFE: 26.13.25 OKAIDI INTERNATIONAL, 162, boulevard de Fourmies F-59100 ROUBAIX (FR) 2004 12 24	29 30 2005 08 11
<b>853873</b> NANOWIN WST Winterthur Schleiftechnik AG, Oberer Deutweg, CH-8411 Winterthur, (CH) 2005 03 15	2005 10 03	2005 08 11	<b>853961</b> REALITY CFE: 26.4.18, 27.5.1, 29.1.12 MIP METRO Group Intellectual Property GmbH & Co. KG, Postfach 23 03 61, 40089 Düsseldorf, (DE) 2004 11 23	03 07 08 40 2005 08 11
<b>853876</b> FAIRPRESSO Vending Holding GmbH, Börsegasse 9, A-1010 WIEN, (AT) 2005 04 01	2005 10 03	2005 08 11	<b>853970</b> HARVIN Lidl Stiftung & Co. KG, Stiftsbergstr. 1, 74167 Neckarsulm, (DE) 2005 04 04	09 30 37 43 2005 08 11
<b>853879</b> mini CFE: 25.1.1, 26.1.16, 27.5.1, 29.1.14 BRUDER Spielwaren GmbH + Co. KG, Bernbacher Straße 94-98, 90768 Fürth, (DE) 2005 05 31	2005 10 03	2005 08 11	<b>853971</b> MARVEST Lidl Stiftung & Co. KG, Stiftsbergstrasse 1, 74172 Neckarsulm, (DE) 2005 04 04	28 2005 08 11
<b>853896</b> Elemaris Brita GmbH, Heinrich-Hertz-Straße 4, 65232 Tausenstein, (DE) 2005 06 03	2005 10 03	2005 08 11	<b>853975</b> Speedfol CFE: 5.3.14, 27.5.1 SQM Europe, naamloze vennootschap, St.-Pietersvliet 7, bus 8, B-2000 Antwerpen, (BE) 2005 04 18	11 2005 08 11
<b>853898</b> Nek's CFE: 27.5.1, 27.5.11 TONI 2 SpA, Il Baricentro,, Lotto 3B Modulo 10,, SS 100 Km. 18, I-70010 CASAMASSIMA (BA), (IT) 2005 05 25	2005 10 03	2005 08 11	<b>853976</b> Piruet CFE: 27.5.1 Campina Nederland Holding B.V., Hogeweg 9, NL-5301 LB Zaltbommel, (NL) 2004 11 10	18 25 35 2005 08 11
<b>853905</b> LSS LESS SMOKE SMELL CFE: 24.17.2, 26.11.12, 27.5.1 Japan Tobacco Inc., 2-2-1 Toranomon,, Minato-ku, Tokyo, (JP) 2005 03 21	2005 10 03	2005 08 11	<b>853992</b> Eurorepar CFE: 18.1.7, 18.1.23, 25.1.9, 27.5.1, 29.1.12 Automobiles CITROËN, Immeuble Colisée III,, 12 rue Fructidor, F-75835 Paris Cedex 17, (FR) 2004 09 16	34 2005 08 11
<b>853906</b> R RENOMIA CFE: 26.1.1, 26.1.18, 26.4.24, 27.5.1, 27.5.24 RENOMIA, a.s., Prikop 6/838, CZ-602 00 Brno, (CZ) 2005 03 03	2005 10 03	2005 08 11	<b>853996</b> TELESYS HERESCHWERKE Regeltechnik GmbH, Wurzingstraße 28-32, A-8410 Wildon, (AT) 2004 10 12	35 36 42 2005 08 11
<b>853907</b> R CFE: 26.1.1, 26.1.18, 27.5.1, 27.5.21 RENOMIA, a.s., Prikop 6/838, CZ-602 00 Brno, (CZ) 2005 03 03	2005 10 03	2005 08 11		09 11 42 2005 08 11

<b>854009</b>	Pi preg CFE: 9.1.11, 9.1.22, 25.1.9, 27.5.1 PORCHER INDUSTRIES, RN 85, F-38300 BADINIERES, (FR) 2005 05 13	17 22 24 2005 10 03	2005 08 11
<b>854018</b>	K CFE: 26.3.4, 26.4.3, 29.1.13 KEPLER EQUITIES, 112, avenue Kléber, F-75116 Paris, (FR) 2004 08 09	36 38 2005 10 03	2005 08 11
<b>854023</b>	DERMOFONGIC PIERRE FABRE MEDICAMENT, 45, place Abel Gance,, F-92100 BOULOGNE, (FR) 2005 06 03	03 05 2005 10 03	2005 08 11
<b>854024</b>	hansgrohe CFE: 26.4.2, 27.5.1, 29.1.3, 29.1.6 Hansgrohe AG, Auestrasse 5-9, 77761 Schiltach, (DE) 2004 06 30	09 11 20 2005 10 03	2005 08 11
<b>854034</b>	ARMOLIPID ROTTAPHARM SPA, Galleria Unione, 5, I-20122 Milano, (IT) 2004 12 14	05 2005 10 03	2005 08 11
<b>854037</b>	aro CFE: 26.3.23, 26.4.4, 26.13.25, 27.5.1, 29.1.14 22 24 25 28 29 30 31 32 33 34 MIP METRO GroupIntellectual Property GmbH & Co. KG, Metro-Strasse 1, 40235 Düsseldorf, (DE) 2004 08 30	01 02 03 04 05 06 2005 10 03	2005 08 11
<b>854046</b>	GIORGIO ARMANI CREMA NERA GA MODEFINE S.A., Via Penate 4, CH-6850 Mendrisio, (CH) 2005 07 04	03 2005 10 03	2005 08 11
<b>854053</b>	FRAGMANSPOIT CFE: 27.5.1 HÜLYA YURDAKUL, Turanlı Cad. Büyük Tulumba, Çikmazi Sk. Özkul Apt. No: 18/C, Beyazit-Eminönü, ISTANBUL, (TR) 2005 02 08	25 2005 10 03	2005 08 11
<b>854068</b>	PYCNOGENOL HORPHAG RESEARCH MANAGEMENT SA, Avenue Louis-Casai 71, CH-1217 Meyrin, (CH) 2005 04 05	32 2005 10 03	2005 08 11
<b>854069</b>	iPure Bio-Rad Laboratories SAS, 3, boulevard Poincaré F-92430 MARNES LA COQUETTE (FR) 2005 04 29	01 05 2005 10 03	2005 08 11
<b>854073</b>	cure-x CFE: 24.17.1, 26.1.18, 27.5.1, 29.1.13 cure-x GmbH, Cecilienallee 65 40474 Düsseldorf (DE) 2005 02 08	05 25 32 2005 10 03	2005 08 11
<b>854075</b>	CHARME REAL ESTATE CFE: 27.5.1 MONTEZEMOLO & PARTNERS S.r.l., Via G. Mangili 36/A, I-00197 ROMA, (IT) 2004 12 17	35 36 2005 10 03	2005 08 11
<b>854119</b>	ALTANA CFE: 26.3.3, 26.3.6, 29.1.12 ALTANA Pharma AG, Byk-Gulden-Strasse 2, 78467 Konstanz, (DE) 2004 11 25	05 2005 10 03	2005 08 11
<b>854125</b>	Marinotech CFE: 26.4.4, 26.4.12, 26.4.18, 26.11.13, 27.5.1 Marinotech Edelstahlhandel GmbH & Co. KG, Am Rönnebecker Hain 6, 28777 Bremen, (DE) 2005 01 28	06 12 2005 10 03	2005 08 11
<b>854142</b>	Dude Ranch CFE: 27.5.1	25	
	RIGHT-ON CO., LTD., 37-1, Higashiarai,, Tsukuba-shi, Ibaraki-ken 305-8503, (JP) 2005 04 21	2005 10 03	2005 08 11
<b>854143</b>	PLUS ONE RIGHT-ON CO., LTD., 37-1, Higashiarai,, Tsukuba-shi, Ibaraki-ken 305-8503, (JP) 2005 04 21	25 2005 10 03	2005 08 11
<b>854158</b>	C.O.D. Joker Jürgen Bernlöhr GmbH, Industriestraße 32, 74357 Bönnigheim, (DE) 2005 05 02	18 25 2005 10 03	2005 08 11
<b>854160</b>	PORTUVET INDENA S.p.A., Viale Ortles, 12, I-20139 MILANO, (IT) 2004 12 14	01 05 31 2005 10 03	2005 08 11
<b>854162</b>	FEYCO Feyco AG, Industriestrasse, CH-9430 St. Margrethen, (CH) 2005 02 23	02 41 42 2005 10 03	2005 08 11
<b>854163</b>	CFE: 28.5.0 KOKOSHA NATALIYA VOLODYMYRIVNA, 79, Artema str., Apt. 72, Kiyv, 04050, (UA) 2004 12 29	10 35 42 2005 10 03	2005 08 11
<b>854173</b>	t CFE: 27.1.1 Reno Schuhcentrum GmbH, Industriegebiet West, 66987 Thaleischweiler-Fröschen, (DE) 2004 11 08	03 18 25 28 2005 10 03	2005 08 11
<b>854174</b>	S MEFIN CFE: 26.3.6, 26.3.18, 27.5.1, 29.1.12 S.C. MEFIN S.A., B-Dul Republicii, Nr.41-43,, RO-106100 Sinaia, Prahova, (RO) 2005 03 08	07 2005 10 03	2005 08 11
<b>854180</b>	FLUXYR Agrichem B.V., Koopvaardijweg 9, NL-4906 CV Oosterhout, (NL) 2005 06 20	01 05 2005 10 03	2005 08 11
<b>854182</b>	Apéritif à la française CFE: 1.1.1, 7.5.2, 27.3.1, 27.5.1, 29.1.13 SOCIETE POUR L'EXPANSION DES VENTES DES PRODUITS AGRICOLES ET ALIMENTAIRES, 43/35, rue de Naples F-75008 PARIS (FR) 2005 02 18	35 41 2005 10 03	2005 08 11
<b>854189</b>	COLISEE ALTOR INDUSTRIE, Parc Industriel de Tabari,, Rue des Châtaigniers, F-44190 CLISSON, (FR) 2005 05 20	06 11 19 2005 10 03	2005 08 11
<b>854190</b>	ASTREE ALTOR INDUSTRIE, Parc Industriel de Tabari,, Rue des Châtaigniers, F-44190 CLISSON, (FR) 2005 05 20	06 11 19 2005 10 03	2005 08 11
<b>854195</b>	NUTRI SYSTÁME CRÁME NOURRISSANTE PROFONDE INTENSE NOURISHING CREME hydra/protect YVESSAINTLAURENT CFE: 26.4.5, 27.5.1, 29.1.12 YVES SAINT LAURENT PARFUMS, 28/34, boulevard du Parc, F-92200 NEUILLY-SUR-SEINE, (FR) 2005 06 16	03 2005 10 03	2005 08 11
<b>854287</b>	L'INFINI PARFUMS CARON, 99, rue du Faubourg Saint-Honoré, F-75008 PARIS, (FR) 2005 04 01	03 05 21 2005 10 03	2005 08 18
<b>854296</b>	SEMPRE CFE: 24.9.3, 27.5.1 NIKA Uhren- und Schmuckvertrieb e.K., Im Seefeld 23, 63667 Nidda, (DE) 2005 02 19	14 2005 10 03	2005 08 18

<b>854309</b>	DEMA			
CFE: 27.5.1, 29.1.13		12 14 16 18 20 25 28 35		
DEMA SENICA, a.s., Dlhá 248/43, SK-905 01 Senica, (SK)				
2004 09 13	2005 10 03		2005 08 18	
<b>854311</b>	CFE: 26.3.1, 26.3.23		35 36 38	
DKM GmbH, Breitscheidstrasse 8, 70174 Stuttgart, (DE)				
2004 06 04	2005 10 03		2005 08 18	
<b>854327</b>	PROTECO			
CFE: 26.4.7, 26.4.18, 27.5.1, 29.1.13			06 07 08	
AZ-SATELIT s.r.o., Podbřezí 63, CZ-518 03 Podbřezí, (CZ)				
2005 03 07	2005 10 03		2005 08 18	
<b>854346</b>	PODIUM			
CFE: 27.5.1			33	
CASA VINICOLAGIOACCHINO GAROFOLI S.P.A., Via Arno, 9, I-60025 LORETO (ANCONA), (IT)				
2004 11 17	2005 10 03		2005 08 18	
<b>854347</b>	361 o			
CFE: 25.1.9, 27.7.1			25	
SANLIUYIDU (FUJIAN) SPORTS GOODS CO., LTD., Jiangtuo Gongyequ, Chendaizhen, Jinjiangshi, Fujian 362211 (CN)				
2005 02 28	2005 10 03		2005 08 18	
<b>854348</b>	CFE: 26.11.2, 26.11.12		25	
SANLIUYIDU (FUJIAN) SPORTSGOODS CO., LTD., Jiangtuo Gongyequ,, Chendaizhen,, Jinjiangshi, Fujian 362211, (CN)				
2005 02 28	2005 10 03		2005 08 18	
<b>854363</b>	SCHÄRDINGER DOLCE BLU		29	
Berglandmilch registrierte Genossenschaft mit beschränkter Haftung, Schärddinger Straße 1, A-4066 Pasching, (AT)				
2005 05 23	2005 10 03		2005 08 18	
<b>854370</b>	M U S T MAKE-UP STUDIO			
CFE: 26.4.9, 26.4.18, 26.4.24, 27.5.1, 27.5.24			03 21	
Special Cosmetics B.V., Grote Tocht 28, NL-1507 CG Zaandam, (NL)				
2005 03 17	2005 10 03		2005 08 18	
<b>854371</b>	Y yesim			
CFE: 26.1.1, 26.1.18, 27.5.1, 29.1.12			24 25	
YEŞİM TEKSTİL SANAYİ VE TİCARET ANONİM ŞİRKETİ, Ankara Yolu, 11. km.,, Gürsu Kavşagi, Bursa, (TR)				
2004 10 01	2005 10 03		2005 08 18	
<b>854375</b>	AMAG ProCath			
CFE: 27.5.1, 29.1.12			06	
AMAG rolling GmbH, A-5282 Braunau am Inn - Ranshofen (AT)				
2005 04 20	2005 10 03		2005 08 18	
<b>854376</b>	Deltinos		29 30	
Intersnack Knabber-Gebäck GmbH & Co. KG, Aachener Strasse 1042, 50858 Köln, (DE)				
2005 05 04	2005 10 03		2005 08 18	
<b>854381</b>	dünyagöz hastanesi worldeye hospital			
CFE: 26.1.4, 27.5.1, 29.1.13			44	
DÜNYA GÖZ HASTANESİ SANAYİ VE TİCARET ANONİM ŞİRKETİ, Nispetiye Cad. Aydin Sokak No. 1 Kat: 31, Levent, İSTANBUL, (TR)				
2004 11 11	2005 10 03		2005 08 18	
<b>854382</b>	LEO LINER			
CFE: 3.1.1, 3.1.16, 27.5.1			12	
LEOLINER Fahrzeug-Bau GmbH, Spinnereistraße 13, 04179 Leipzig, (DE)				
2004 11 19	2005 10 03		2005 08 18	
<b>854384</b>	4U			
CFE: 25.1.19, 26.1.17, 26.1.18, 26.1.19, 27.5.1, 27.7.1, 29.1.13			07 12	
GENEL MOTORLU TAŞITLAR SANAYİ VE TİCARET LIMITED ŞİRKETİ, Uzay Çagi Bulvarı 217,, Sokak No: 5, Ostim-Yenimahalle, ANKARA, (TR)				
2005 03 23	2005 10 03		2005 08 18	
<b>854386</b>	Znojmia			
CFE: 3.7.2, 7.1.6, 24.1.3, 24.1.17, 26.1.15, 26.1.16, 27.5.1			05 29 30	
HAMÉ, a.s., CZ-687 03 Babice 572, (CZ)				
2004 11 19	2005 10 03		2005 08 18	
<b>854387</b>	ZNOJMIA			
CFE: 3.7.2, 7.1.6, 24.1.3, 24.1.17, 26.1.15, 26.1.16, 27.5.1			05 29 30	
HAMÉ, a.s., CZ-687 03 Babice 572, (CZ)				
2004 11 19	2005 10 03		2005 08 18	
<b>854388</b>	Znojmia			
CFE: 27.5.1			05 29 30	
HAMÉ, a.s., CZ-687 03 Babice 572, (CZ)				
2004 11 19	2005 10 03		2005 08 18	
<b>854396</b>	LADYSTAR		18	
Montblanc-Simplo GmbH, Hellgrundweg 100, 22525 Hamburg, (DE)				
2005 01 10	2005 10 03		2005 08 18	
<b>854406</b>	ANDREA VALOMO		03	
IBERESTETICA COMPANHIA DE ESTETICA APLICADA LIMITADA, Avda. D. Carlos I, 60, P-1200-649 LISBOA, (PT)				
2004 12 10	2005 10 03		2005 08 18	
<b>854418</b>	RBS			
CFE: 15.7.11, 27.5.1			06 12 17	
R.B.S. YEDEK PARÇA MAKİNASANAYI VE TİCARET LIMITED ŞİRKETİ, 2.Küme Sanayi Bölgesi,, Bayındır Cad. No: 19, GÜRSU/BURSA, (TR)				
2004 07 08	2005 10 03		2005 08 18	
<b>854422</b>	hansgrohe			
CFE: 26.4.2, 27.5.1			09 11 20	
Hansgrohe AG, Auestrasse 5-9, 77761 Schiltach, (DE)				
2004 06 30	2005 10 03		2005 08 18	
<b>854426</b>	CFE: 2.9.14, 20.1.17, 25.1.15		16	
Henkel KGaA, Henkelstrasse 67, 40191 Düsseldorf, (DE)				
2005 05 18	2005 10 03		2005 08 18	
<b>854430</b>	reality consult			
CFE: 26.4.18, 26.4.24, 27.5.1, 27.5.24			35 36 38 42	
Reality Consult GmbH, Operngasse 2, A-1010 Wien, (AT)				
2005 06 27	2005 10 03		2005 08 18	
<b>854439</b>	OBLIX		01 05	
Agrichem B.V., Koopvaardijweg 9, NL-4906 CV Oosterhout, (NL)				
2005 06 10	2005 10 03		2005 08 18	
<b>854453</b>	info board recorder			
CFE: 26.4.3, 26.4.18, 27.5.1			09	
Sláma Petr, Škorna 1199, CZ-389 01 Vodňany, (CZ)				
2004 12 16	2005 10 03		2005 08 18	
<b>854463</b>	GLITABON		05	
SANKYO COMPANY, LIMITED, 5-1, Nihonbashi-honcho 3-chome,, Chuo-ku, Tokyo 103-8426, (JP)				
2005 05 27	2005 10 03		2005 08 18	
<b>854469</b>	NEOBOND		01 17 19	
DSM IP Assets B.V., Het Overloon 1, NL-6411 TE Heerlen, (NL)				
2004 10 27	2005 10 03		2005 08 18	
<b>854475</b>	CFE: 1.15.9, 1.15.15, 26.3.23		01 12 16 17	
Zakrytoe aktsionernoebchtchestvo „ASD-imeks”, 5, oulitsa Fonvizina, RU-127322 Moscou, (RU)				
2004 05 12	2005 10 03		2005 08 18	
<b>854481</b>	MAIRAC		29 31 32	
ARTUS GROUP, Marketinggesellschaft für Obstneuheiten mbH, Alte Karlsruher Strasse 8, 76227 Karlsruhe, (DE)				
2004 11 17	2005 10 03		2005 08 18	
<b>854490</b>	EXPANDYS		12 36	
RENAULT V.I. (Société Anonyme), 99, route de Lyon, F-69800 SAINT-PRIEST Cedex, (FR)				
2004 11 19	2005 10 03		2005 08 18	



<b>854493</b>	Norafin		
CFE: 27.5.1, 29.1.3		24	
JACOB HOLM Industries(Germany) GmbH, Gewerbegebiet Nord 3, 09456 Mildenau, (DE)			
2005 01 04	2005 10 03		2005 08 18
<b>854497</b>	BIOPARAN		05
BIOGARAN, 15, boulevard Charles de Gaulle, F-92700 COLOMBES, (FR)			
2005 03 25	2005 10 03		2005 08 18
<b>854523</b>	GRIFINE		19
CFE: 4.3.1			
GUANGDONG GRIFINECERAMICS CO., LTD, Hefeng Industrial Zone,, Nanzhuang Town,, Chancheng District, Foshan City, Guangdong Province 528061, (CN)			
2005 01 03	2005 10 03		2005 08 18
<b>854532</b>	Lilliputz		03 16
CFE: 4.5.15, 27.5.1			
Dirk Rossmann GmbH, Isernhägener Str. 16, 30938 Burgwedel, (DE)			
2005 04 19	2005 10 03		2005 08 18
<b>854547</b>	CARDINAL		42
CFE: 1.1.1, 1.1.9, 27.5.1			
Cardinal Resources PLC, Whitefriars House,, 6, Carmelite Street, London EC4Y 0B, (GB)			
2005 04 06	2005 10 03		2005 08 18
<b>854574</b>	GLOBETEL		36 38
GLOBETEL COMMUNICATIONS CORP., 9050 Pines Blvd Suite #110, Pembroke Pine, FL 33024, (US)			
2004 12 10	2005 10 03		2005 08 18
<b>854581</b>	HAZLETON		07
CFE: 26.4.4, 26.4.18, 27.5.1			
Weir Warman Ltd, 1 Marden Street, ARTARMON NSW 2064, (AU)			
2005 02 03	2005 10 03		2005 08 18
<b>854587</b>	GSS		09 37 42
CFE: 26.1.1, 26.1.6, 26.7.1, 27.5.1			
GSS Grundig Sat System GmbH, Beuthener Straße 43, 90471 Nürnberg, (DE)			
2004 12 16	2005 10 03		2005 08 18
<b>854591</b>	J-parts		07 12 17
CFE: 27.5.1			
Marubeni Yusoki Kabushiki Kaisha (Marubeni Vehicle Corporation), 1-2-3, Ohtemachi,, Chiyoda-ku, Tokyo 100-0004, (JP)			
2004 04 02	2005 10 03		2005 08 18
<b>854609</b>	CFE: 3.1.4, 3.1.16, 3.1.24, 26.1.15		18 25 28
RENO Sportswear Handels GmbH, Ratzinger Weg 26 94065 Waldkirchen (DE)			
2004 08 13	2005 10 03		2005 08 18
<b>854611</b>	CLEARITCH		03 05
Malek, Fawzi, 8 Knighton Close, S. Croydon, Surrey CR2 6DP, (GB); Malek, Nelly, 8 Knighton Close, S. Croydon, Surrey CR2 6DP, (GB)			
2004 10 05	2005 10 03		2005 08 18
<b>854621</b>	MXII		18 25 28
CFE: 26.4.2, 27.5.1			
Reno Sportswear Handels GmbH, Ratzinger Weg 26, 94065 Waldkirchen, (DE)			
2004 07 01	2005 10 03		2005 08 18
<b>854630</b>	V		12
CFE: 25.1.9, 26.11.9, 27.5.1, 29.1.12			
ŠKODA AUTO a.s. odd, TZH, Václava Klementa 869, CZ-293 60 Mladá Boleslav, (CZ)			
2004 11 29	2005 10 03		2005 08 18
<b>854632</b>	OPPIDI ANTIQUAE PILSNAE		16 32 33
CFE: 24.9.2, 24.9.3, 24.9.5, 25.1.6			
Bohemia Sekt, Českomoravskávinařská akciová společnost, Smetanova 220,, CZ-332 02 Starý Plzenec, (CZ)			
2004 11 19	2005 10 03		2005 08 18
<b>854645</b>	REVI-LINE		03
ANDRIUS BURNEIKA, Žalčio KarĶnos al. 29, LT-47103 KAUNAS, (LT)			
2005 05 16	2005 10 03		2006 08 18
<b>854650</b>	PutzPin		19
Knauf Gips KG, Am Bahnhof 7, 97346 Iphofen, (DE)			
2005 02 11	2005 10 17		2005 08 25
<b>854653</b>	RitMixx		25
CFE: 27.5.1, 27.5.11			
HACI SADIKOGULLARI TEKSTİLÜRÜNLERI İTHALAT VE İHRACATSANAYI VE TİCARET LİMİTED ŞİRKETİ, Gençtürk Cad. Çukurçesme Sk., Ersönmez Center N. 15/2, LALELİ / İSTANBUL, (TR)			
2005 03 30	2005 10 17		2005 08 25
<b>854674</b>	LQ Louis Quatorze		03 09 14 16 25 33
CFE: 27.5.1, 27.5.22			
CREATIONS DE VERSAILLES, 35 rue des Chantiers, F-78000 VERSAILLES, (FR)			
2005 03 09	2005 10 17		2005 08 25
<b>854676</b>	NEA GROUP		07 37 42
CFE: 26.1.1, 26.4.1, 26.4.9, 26.4.10, 27.1.1			
Neuman & Esser Verwaltungs-und Beteiligungsgesellschaft mbH, Werkstrasse o. Nr., 52531 Übach-Palenberg, (DE)			
2004 06 19	2005 10 17		2005 08 25
<b>854679</b>	COSMIC BLOBS		09
SolidWorks Corporation, 300 Baker Avenue, CONCORD, MA 01742, (US)			
2005 04 22	2005 10 17		2005 08 25
<b>854680</b>	SCHWARZ PHARMA		05 16 35 38 41 42 44
CFE: 26.11.1, 27.5.1, 29.1.1, 29.1.8			
Schwarz Pharma AG, Alfred-Nobel-Strasse 10, 40789 Monheim, (DE)			
2004 06 15	2005 10 17		2005 08 25
<b>854681</b>	rubyred		03 18 25
CFE: 5.3.15, 25.1.9, 27.5.1			
TAHA HOLDING ANONİM ŞİRKETİ, Evren Mah. Gülbahar Cad., Şehit Cengiz Karci Sk. No: 4, Bağcılar-İstanbul, (TR)			
2005 04 21	2005 10 17		2005 08 25
<b>854684</b>	SEVİM		24 26
CFE: 27.5.1			
DENİD İÇ VE DIŞTİCARET LİMİTED ŞİRKETİ, Saraylar Mah. 420 Sok., Kocayaka İşhane No. 6, Denizli, (TR)			
2005 05 11	2005 10 17		2005 08 25
<b>854689</b>	MANDELLI		06 20 21
CFE: 27.5.1, 29.1.1			
MANDELLI & C. S.p.A., Via Rivabella, 90, I-20045 Besana in Brianza (Milano), (IT)			
2004 12 14	2005 10 17		2005 08 25
<b>854697</b>	MOJAVE		25
CFE: 27.5.1			
ÇALIŞKAN AYAKKABISANAYI VE TİCARET LİMİTED ŞİRKETİ, Kocatepe Mah. 50., Yil Cad. No. 97/1, Bayrampaşa/İSTANBUL, (TR)			
2005 01 26	2005 10 17		2005 08 25
<b>854707</b>	QUEEN MUM		25
Erzsebet Catharina Maria Weber; Renee Marion Bino, Stadionkade 133 hs, NL-1976 BS Amsterdam, (NL)			
2004 12 23	2005 10 17		2005 08 25
<b>854710</b>	VALROM INDUSTRIE		17 35
CFE: 27.5.1, 29.1.12			
SC VALROM INDUSTRIE SRL, B-dul Preciziei, nr. 28,, sector 6, 062204 BUCURESTI, (RO)			
2004 12 02	2005 10 17		2005 08 25

<b>854729</b>	ISOLA	19 22	<b>854919</b>	CFE: 20.1.17	16
Bieri Alpha Covers AG, Rothmatte 2, CH-6022 Grosswangen, (CH)			Henkel KGaA, Henkelstrasse 67, 40589 Düsseldorf, (DE)		
2005 03 02	2005 10 17	2005 08 25	2004 08 17	2005 10 17	2005 08 25
<b>854738</b>	CHIMIMECA	01 03 37 40 42	<b>854931</b>	EFFIZINC	03 05
CHIMIMECA, 42, rue Ampère, F-69680 CHASSIEU, (FR)			LABORATOIRES EXPANSCIENCE, 10, avenue de l'Arche, F-92400 COURBEVOIE, (FR)		
2005 03 09	2005 10 17	2005 08 25	2004 12 24	2005 10 17	2005 08 25
<b>854741</b>	AFIL	12	<b>854933</b>	CFE: 26.13.25, 27.5.1	06 20 21
Automobiles CITROËN, Immeuble Colisée III,, 12 rue Fructidor, F-75835 Paris Cedex 17, (FR)			PEKA-METALL AG, Luzernerstrasse 19a, CH-6295 MOSEN, (CH)		
2005 06 03	2005 10 17	2005 08 25	2005 02 22	2005 10 17	2005 08 25
<b>854796</b>	BLOW UP	34	<b>854941</b>	WOMAN IN ROSE	
GRYSON N.V., Nijverheidsstraat 3, B-8650 Houthulst, (BE)			CFE: 5.5.1, 27.5.1, 29.1.1		
2005 06 22	2005 10 17	2005 08 25	EUROITALIA S.r.l., Via G.B. Mauri, 6, MONZA (MI), (IT)		
<b>854809</b>	Kasana		2005 03 16		
CFE: 22.5.10, 22.5.12, 27.5.1, 29.1.12			03 05 29 30 35 41 42 44		
Henkel KGaA, 40191 Düsseldorf, (DE)			<b>854942</b> WOMAN IN ROSE		
2004 07 28	2005 10 17	2005 08 25	CFE: 5.5.1, 27.5.1, 29.1.1		
<b>854817</b>	GESTIMUM	09 35 42	EUROITALIA S.r.l., Via G.B. Mauri, 6, MONZA (MI), (IT)		
GESTIMUM, Rue de Cutesson, BP 95,, ZA du Bel Air, F-78513 RAMBOUILLET, (FR)			2005 03 16		
2004 11 29	2005 10 17	2005 08 25	<b>854957</b> Shada		
<b>854851</b>	LANSWE		CFE: 27.5.1, 29.1.12		
CFE: 27.5.1			07 08 09 11 21		
LANGSHA KNITTING CO., LTD., 238, Chouzhou Xilu,, Yiwu, Zhejiang 322000, (CN)			SHADA Warenhandels-gesellschaft m.b.H., Engerthstraße 169/2/5, A-1020 Wien, (AT)		
2005 04 29	2005 10 17	2005 08 25	2005 05 24	2005 10 17	2005 08 25
<b>854852</b>	HYLO-CORNEAL	05	<b>854959</b>	EDF ASSURANCES	36
Ursapharm Arzneimittel GmbH & Co. KG, Industriestrasse, 66129 Saarbrücken, (DE)			ELECTRICITE DE FRANCE, 22-30, avenue de Wagram, F-75008 PARIS, (FR)		
2005 06 14	2005 10 17	2005 08 25	2005 05 30	2005 10 17	2005 08 25
<b>854853</b>	CFE: 28.5.0	32	<b>854977</b>	Sanipro	11
Zakryte akcionerne tovarystvo „Firma“ T.S.B”, urochysche „Pomirky”, UA-82200 Lvivska oblast m. Truskavets, (UA)			Roltechnik, spol. s r.o., Třebořov 160, CZ-569 33 Třebořov, (CZ)		
2004 12 08	2005 10 17	2005 08 25	2005 01 26	2005 10 17	2005 08 25
<b>854857</b>	12		<b>854985</b>	DATAVIS	09 38 42
CFE: 17.1.1, 24.15.1, 24.15.13			AV MEDIA, a.s., Pražska 1335/63, CZ-102 00 Praha 10, (CZ)		
Colgate-Palmolive Company, 300 Park Avenue, New York, NY 10022, (US)			2005 01 26		
2005 02 01	2005 10 17	2005 08 25	2005 10 17		
<b>854861</b>	euroMatic	20	<b>854997</b>	Barnängen BARN	03 05 42
RIGLING, Heinz, 18, Bergstrasse, 75382 Althengstett, (DE)			Henkel KGaA, Henkelstrasse 67, 40589 Düsseldorf, (DE)		
2004 12 08	2005 10 17	2005 08 25	2004 09 17	2005 10 17	2005 08 25
<b>854881</b>	MIXITY	03	<b>854998</b>	CFE: 4.5.21, 26.1.12	03 05 10 16
Madame Terry DE GUNZBURG, 34, rue Boileau, F-75016 PARIS, (FR)			Omnident Dental-Handels-gesellschaft mbH, Gutenbergring 7-9, 63110 Rodgau, (DE)		
2005 02 28	2005 10 17	2005 08 25	2004 10 22	2005 10 17	2005 08 25
<b>854882</b>	PRECIOSITY	03	<b>854999</b>	OHM	
Madame Terry DE GUNZBURG, 34, rue Boileau, F-75016 PARIS, (FR)			CFE: 26.1.5, 27.5.1, 28.7.0, 29.1.13		
2005 02 28	2005 10 17	2005 08 25	42		
<b>854896</b>	maxit floor	01 02 17 19 37	OHM Limited, Units 1 & 2 The Technology Centre,, Offshore Technology Park,, Claymore Drive, Bridge of Don, Aberdeen AB23 8GU, (GB)		
maxit Deutschland GmbH, Kupfertorstrasse 35, 79206 Breisach, (DE)			2004 11 09		
2005 02 05	2005 10 17	2005 08 25	2005 10 17	2005 10 17	2005 08 25
<b>854901</b>	van Laack		<b>855038</b>	KAIMI	
CFE: 27.5.1			CFE: 27.5.1, 28.3.0		
van Laack Gesellschaft mit beschränkter Haftung, August-Pieper-Strasse 10, 41061 Mönchengladbach, (DE)			XI'AN KAIMI CO.,LTD., 15Keji Road One, Xi'An, Shaanxi, (CN)		
2004 06 16	2005 10 17	2005 08 25	2005 01 24	2005 10 17	2005 08 25
<b>854913</b>	VITYAS	09 10 11	<b>855039</b>	CFE: 28.3.0	25
Respublikanskoe unitarnoeprozvodstvennoe predpriyatie "VITYAS", 13a, ul. P. Brovki, BY-210605 Vitebsk, (BY)			AIHUA SWEATER & CRAFT CO., LTD.GUANGDONG, Airport Yingbin Road,, Waisha Town, Longhu District, Shantou City, GUANGDONG, (CN)		
2004 12 22	2005 10 17	2005 08 25	2005 01 24	2005 10 17	2005 08 25
			<b>855047</b>	FREENITY	14 18 25
			NATALI textil, spol. s r.o., Pol'na 25, SK-917 01 Trnava, (SK)		
			2005 04 05	2005 10 17	2005 08 25
			<b>855051</b>	CFE: 21.1.1, 21.1.2	06
			GREINER S.P.A., Via Montesuello, 212, I-25065 LUMEZZANE (BRESCIA), (IT)		
			2005 03 10	2005 10 17	2005 08 25

<b>855054</b>	Guntramsdorfer idipferl Cuvee CFE: 27.5.1, 29.1.11 SCHUP Gregor, Josefigasse 8, A-2353 Guntramsdorf, (AT) 2005 02 03 2005 10 17 2005 08 25	32 33
<b>855055</b>	Euroex UZENINY CFE: 2.3.1, 3.4.18, 26.7.5, 27.5.1, 29.1.13 Ing. Konečný Jiří, Hurbanova 1182/32, CZ-140 00 Praha 4 - Krč, (CZ) 2005 02 17 2005 10 17 2005 08 25	29 43
<b>855067</b>	STREVITAL CFE: 27.5.1 ANTIBIOTICE S.A., Str. Valea Lupului nr. 1, Iasi, (RO) 2005 01 25 2005 10 17 2005 08 25	05
<b>855076</b>	CREATING BEAUTIFUL EMOTIONS Artoz Papier AG, Ringstrasse West 23,, CH-5600 Lenzburg, (CH) 2005 05 25 2005 10 17 2005 08 25	16 35 40 41 42
<b>855077</b>	TURBO white CFE: 25.5.1, 26.4.18, 27.5.1 Holcim White Ltd., Thurgauerstrasse 40,, Postfach 6463, CH-8050 Zürich, (CH) 2005 06 23 2005 10 17 2005 08 25	19 35 37 42
<b>855078</b>	HOLCIM TURBOWHITE Holcim IP Ltd, Zürcherstrasse 156, CH-8645 Jona, (CH) 2005 06 23 2005 10 17 2005 08 25	19 35 37 42
<b>855092</b>	Belltron CFE: 27.5.1 KB SEIREN, LTD., 6-1-1, Shimokoubata-cho,, Sabae-city, Fukui 916- 0038, (JP) 2005 03 31 2005 10 17 2005 08 25	23
<b>855095</b>	PROGRESS swisspor Holding AG, Obere Spichermatt 17, CH-6370 Stans, (CH) 2005 07 22 2005 10 17 2005 08 25	17
<b>855096</b>	SOPIX SOPRO, (SA), Avenue des Genevriers, F-13600 LA CIOTAT, (FR) 2005 01 28 2005 10 17 2005 08 25	10
<b>855099</b>	STARLIGHT MINT August Storck KG, Waldstrasse 27, 13403 Berlin, (DE) 2005 02 11 2005 10 17 2005 08 25	30
<b>855100</b>	starbonding CFE: 1.1.2, 26.1.13, 26.1.24, 27.5.1 Eckart GmbH & Co. KG, Kaiserstrasse 30, 90763 Fürth, (DE) 2005 01 17 2005 10 17 2005 08 25	02
<b>855106</b>	GELADRINK ORLING, spol. s r.o., Na Bělisku 1352,, CZ-562 01 Ústí nad Orlicí, (CZ) 2005 02 14 2005 10 17 2005 08 25	05 29 32
<b>855108</b>	FINETHIC CFE: 26.4.1, 26.4.12, 26.11.12 Sophie Hornung, Gottaz 6, CH-1110 Morges, (CH); Jacques Grivel, Gottaz 6, CH-1110 Morges, (CH) 2005 05 10 2005 10 17 2005 08 25	36 42
<b>855116</b>	Sandora CFE: 27.5.1, 29.1.3 LIMITED LIABILITY COMPANY „SANDORA“, Village Nikolaevskoe,, Zhovtneviy Raion, Nikolaevskaya Oblast 57262, (UA) 2005 02 04 2005 10 17 2005 08 25	32 33 35
<b>855117</b>	CFE: 28.5.0 LIMITED LIABILITY COMPANY „SANDORA“, Village Nikolaevskoe,, Zhovtneviy Raion, Nikolaevskaya Oblast 57262, (UA) 2005 02 04 2005 10 17 2005 08 25	29 30 32 35
<b>855136</b>	HYDRAMINE Beiersdorf AG, Unnastrasse 48, 20253 Hamburg, (DE) 2005 02 02 2005 10 17 2005 08 25	01 03
<b>855147</b>	NEXGEAR Koninklijke Philips Electronics N.V., Groenewoudseweg 1, NL-5621 BA Eindhoven, (NL) 2005 02 22 2005 10 17 2005 08 25	09
<b>855159</b>	ENERGREEN VANDA, 33, allée de la Corniche, F-42100 SAINT ETIENNE, (FR) 2005 01 17 2005 10 17 2005 08 25	09
<b>855166</b>	REN Ren Limited, 43 Crawford Street, London W1H 1JR, (GB) 2005 03 10 2005 10 17 2005 08 25	03
<b>855168</b>	CADENCE Eastman Chemical Company, P.O. Box 511, Kingsport, TN 37662, (US) 2005 04 12 2005 10 17 2005 08 25	01
<b>855170</b>	SINOGLORY CFE: 27.5.1 SHANDONG SINOGLORY FOREIGNTRADE CO. LTD, 25 Wuxia Road, Qingdao, (CN) 2005 04 07 2005 10 17 2005 08 25	29
<b>855173</b>	SALEM MENTHOL CFE: 25.1.19, 27.5.1, 29.1.13 Japan Tobacco Inc., 2-2-1 Toranomom, Minato-ku Tokyo (JP) 2005 03 22 2005 10 17 2005 08 25	34
<b>855174</b>	SALEM MENTHOL WHITE CFE: 25.1.19, 27.5.1, 29.1.13 Japan Tobacco Inc., 2-2-1 Toranomom,, Minato-ku, Tokyo, (JP) 2005 03 22 2005 10 17 2005 08 25	34
<b>855194</b>	Coast to Coast Henkel & SöhnleinSektellereien KG, Biebricher Allee 142, 65187 Wiesbaden, (DE) 2005 01 19 2005 10 17 2005 08 25	32 33
<b>855195</b>	POM-BÄR CFE: 3.2.15, 26.1.15, 26.1.19, 27.1.1 Intersnack Knabber-Gebäck GmbH & Co. KG, Aachener Straße 1042 50858 Köln (DE) 2005 01 31 2005 10 17 2005 08 25	29 30
<b>855199</b>	IMAZ Agrichem B.V., Koopvaardijweg 9, NL-4906 CV Oosterhout, (NL) 2005 06 20 2005 10 17 2005 08 25	01 05
<b>855215</b>	DAOTEC DAOTEC LTD, 28 Old Brompton Road,, Unit 554, London SW7 3SS, (GB) 2004 09 14 2005 10 17 2005 08 25	09 16 28 35 37 38 41 42
<b>855218</b>	Sanoasa Stephan Wedi, 38, Diekstrasse, 48282 Emsdetten, (DE) 2004 10 29 2005 10 17 2005 08 25	11 20 24
<b>855229</b>	KOPAS CFE: 27.5.1 KOPAŞ KOZMETİK PAZARLAMA VE SANAYİ ANONİM ŞİRKETİ, Ayazaga Mahallesi Eski Büyükdere, Caddesi Oycan Plaza No: 15, Şişli İstanbul, (TR) 2004 12 31 2005 10 17 2005 08 25	03
<b>855236</b>	PENTARAY Janssen Pharmaceutica N.V., Turnhoutseweg 30, B-2340 Beerse, (BE) 2005 04 13 2005 10 17 2005 08 25	10
<b>855245</b>	HUAYU CFE: 27.5.1, 28.3.0 HUAYU ELECTRICAL APPLIANCE GROUPECO., LTD(huayu dianqi jituan youxiangongsi), No. 168, Huancheng North Road,, Gongyekaifu,, Zhouxiang Town, Cixi City, ZHEJIANG 315324, (CN) 2005 06 15 2005 10 17 2005 08 25	09

<b>855251</b>	SALEM MENTHOL GREEN		
	CFE: 25.1.19, 27.5.1, 29.1.13	34	
	Japan Tobacco Inc., 2-2-1 Toranomom, Minato-ku Tokyo (JP)		
	2005 03 22	2005 10 17	2005 08 25
<b>855252</b>	SALEM MENTHOL SILVER		
	CFE: 25.1.19, 27.5.1, 29.1.13	34	
	Japan Tobacco Inc., 2-2-1 Toranomom,, Minato-ku, Tokyo, (JP)		
	2005 03 22	2005 10 17	2005 08 25
<b>855256</b>	FINALYSE	35 36 41 42	
	Finalyse, société anonyme, Rue de Suisse 18, B-1060 Bruxelles, (BE)		
	2005 07 19	2005 10 17	2005 08 25
<b>855284</b>	RELACLICK	05 10	
	AVENTIS PHARMA SA, 20 Avenue Raymond Aron, F-92160 ANTONY, (FR)		
	2005 06 20	2005 10 17	2005 08 25
<b>855285</b>	QUALICLICK	05 10	
	AVENTIS PHARMA SA, 20 Avenue Raymond Aron, F-92160 ANTONY, (FR)		
	2005 06 20	2005 10 17	2005 08 25
<b>855286</b>	INTELLICLIQ	05 10	
	AVENTIS PHARMA SA, 20 Avenue Raymond Aron, F-92160 ANTONY, (FR)		
	2005 06 20	2005 10 17	2005 08 25
<b>855287</b>	PENPARTNER	05 10	
	AVENTIS PHARMA SA, 20 Avenue Raymond Aron, F-92160 ANTONY, (FR)		
	2005 06 20	2005 10 17	2005 08 25
<b>855288</b>	CLIQ-MATE	05 10	
	AVENTIS PHARMA SA, 20 Avenue Raymond Aron, F-92160 ANTONY, (FR)		
	2005 06 20	2005 10 17	2005 08 25
<b>855295</b>	ORIFLAME TIME PREVENT	03 14 25	
	ORIFLAME COSMETICS S.A., 20, rue Philippe II, L-2340 Luxembourg, (LU)		
	2005 04 11	2005 10 17	2005 08 25
<b>855301</b>	GIORDANI GOLD	03 14 25	
	ORIFLAME COSMETICS S.A., 20, rue Philippe II, L-2340 Luxembourg, (LU)		
	2005 04 11	2005 10 17	2005 08 25
<b>855315</b>	Sensorkat	07	
	Siemens S.A.S., 9, boulevard Finot, F-93527 SAINT-DENIS Cedex 2, (FR)		
	2005 06 20	2005 10 17	2005 08 25
<b>855316</b>	Lambdasondenkat	07	
	Siemens S.A.S., 9, boulevard Finot, F-93527 SAINT-DENIS Cedex 2, (FR)		
	2005 06 20	2005 10 17	2005 08 25
<b>855322</b>	VAMOS	06 37	
	ThyssenKrupp GfT Gleistechnik GmbH, Altendorfer Straße 120, 45143 Essen, (DE)		
	2004 10 28	2005 10 17	2005 08 25
<b>855324</b>	UNDERCOVER LOCK		
	CFE: 14.5.21, 25.3.1, 27.3.15, 27.5.1	06 09 12	
	ROYAL DEFEND HOLDING a.s., Ostrovského, Ženské domovy 3/253, CZ-155 00 Praha 5, (CZ)		
	2004 11 29	2005 10 17	2005 08 25
<b>855328</b>	AIR1	04 06 09 20 37	
	Yara International ASA, Bygdøy Alle 2, N-0257 Oslo, (NO)		
	2004 08 09	2005 10 17	2005 08 25
<b>855331</b>	CFE: 28.5.0	16 29 30 35 43	
	Alexander Vasilyevich Gubanov, Flat 35, 8 Borodin Street,, RU-644083 Omsk, (RU)		
	2004 09 23	2005 10 17	2005 08 25
<b>855335</b>	IVAR		
	CFE: 1.5.1, 25.1.9, 25.7.1, 27.5.1	06 11 19	
	I.V.A.R. S.P.A., Via IV Novembre, 181, I-25080 Prevalle (Brescia), (IT)		
	2004 11 05	2005 10 17	2005 08 25
<b>855350</b>	fanille		
	CFE: 27.5.1	25	
	HDF TEKSTIL SANAYI İÇ VE DIŞ TICARET ANONİM ŞİRKETİ, Göztepe Mahallesi,, Namik Kemal Caddesi Karanfil, Sokak No: 52/B Kat: 1, BAGCILAR-ISTANBUL, (TR)		
	2004 12 28	2005 10 17	2005 08 25
<b>855364</b>	IMPETUS		
	CFE: 1.1.1, 2.9.1, 25.1.9, 27.5.1	25	
	ECRIN TEKSTİL KONFEKSİYON SANAYİ VE DIŞ TICARET LTD. ŞTİ., Mimar Kemalettin Mah., Azimkar Sk. No: 69/1, LALELI-ISTANBUL, (TR)		
	2004 04 12	2005 10 17	2005 08 25
<b>855371</b>	LUNAQUA	32 41 43	
	Red Bull GmbH, Am Brunnen 1, A-5330 Fuschl am See, (AT)		
	2004 08 26	2005 10 17	2005 08 25
<b>855374</b>	Lorado Qualität		
	CFE: 25.1.1, 25.3.1, 27.5.1, 29.1.13	29 30 31 32	
	Wünsche Handelsgesellschaft International mbH & Co. KG, Domstrasse 19, 20095 Hamburg, (DE)		
	2004 11 10	2005 10 17	2005 08 25
<b>855384</b>	MEDICALCARE Detecha, ch.v.d.		
	CFE: 5.5.20, 5.11.11, 26.4.18, 26.4.24, 27.5.1, 27.5.24	03 05	
	DETECHA, chemické výrobní družstvo, Husovo náměstí 1208, CZ-549 01 Nové Město nad Metují, (CZ)		
	2005 04 26	2005 10 17	2005 08 25
<b>855385</b>	REGINA Detecha, ch.v.d.		
	CFE: 5.5.20, 5.11.11, 27.5.1	03 05	
	DETECHA, chemické výrobní družstvo, Husovo náměstí 1208, CZ-549 01 Nové Město nad Metují, (CZ)		
	2005 04 26	2005 10 17	2005 08 25
<b>855390</b>	ftool ft		
	CFE: 26.1.18, 26.1.24, 27.5.1, 27.5.24	07	
	F-Tool International AG, Oberdorfstrasse 6, CH-5040 Schöftland, (CH)		
	2005 06 10	2005 10 17	2005 08 25
<b>855391</b>	RV Terminal	09	
	Carl Zeiss AG, 73446 Oberkochen, (DE)		
	2005 06 06	2005 10 17	2005 08 25
<b>855392</b>	RV Terminal Pro	09	
	Carl Zeiss AG, 73446 Oberkochen, (DE)		
	2005 06 06	2005 10 17	2005 08 25
<b>855394</b>	PoolonPoolup	06 19 22	
	DECEUNINCK N.V., Bruggesteeweg 164, B-8830 Hooglede-Gits, (BE)		
	2005 03 10	2005 10 17	2005 08 25
<b>855395</b>	CAFILOLO	33	
	Weinprolog Verwaltungsgesellschaft mbH, Nyland 14, 25436 Tornesch, (DE)		
	2005 03 04	2005 10 17	2005 08 25
<b>855400</b>	INYNX	05	
	Inyx, Inc., 825 Third Avenue 40th Floor New York, NY 10022 (US)		
	2005 04 26	2005 10 17	2005 08 25
<b>855411</b>	FLEURS DE MALTE Vacheron & Constantin	14	
	Richemont International SA, Route des Biches 10 CH-1752 Villars-sur-Glâne (CH)		
	2005 06 23	2005 10 17	2005 08 25
<b>855414</b>	bright & shiny		
	CFE: 26.13.25, 27.5.1	03	

Plus Warenhandelsgesellschaft mbH, Wissollstrasse 5-43, 45478 Mülheim an der Ruhr, (DE)				<b>855527</b> TRAUMASTEM	05
2005 06 02	2005 10 17	2005 08 25		BIOSTER, a.s., Tejny 621, CZ-664 71 Veverská Bítýška, (CZ)	
<b>855415</b> Nussetti			30	2004 08 13	2005 10 17
Plus Warenhandelsgesellschaft mbH, Wissollstrasse 5-43 45478 Mülheim an der Ruhr (DE)				<b>855530</b> SITET	09 42
2005 06 01	2005 10 17	2005 08 25		Siemens Aktiengesellschaft, Wittelsbacherplatz 2, 80333 München, (DE)	
<b>855416</b> Aqua da Marco			32	2005 03 07	2005 10 17
Plus Warenhandelsgesellschaft mbH, Wissollstrasse 5-43, 45478 Mülheim an der Ruhr, (DE)				<b>855531</b> ACCOR	07
2005 06 01	2005 10 17	2005 08 25		CFE: 27.5.1	
<b>855419</b> OROLIN			01	NINGBO FREE TRADE ZONE HENGDBEARINGS CO., LTD., 0930 Business Building,, Free Trade Zone, Ningbo, (CN)	
Oro Clean Chemie AG, Allmendstrasse 21,, Postfach 332,, CH-8320 Fehraltorf, (CH)				2005 05 27	2005 10 17
2005 07 13	2005 10 17	2005 08 25		<b>855540</b> FIRSTSTOP	07 12 37
<b>855420</b> OROSEPT-SOLUTION			05	CFE: 26.11.12, 27.5.1	
Oro Clean Chemie AG, Allmendstrasse 21,, Postfach 332,, CH-8320 Fehraltorf, (CH)				BRIDGESTONE EUROPE,naamloze vennootschap, Kleine Kloosterstraat 10, B-1932 Sint-Stevens-Woluwe, (BE)	
2005 07 13	2005 10 17	2005 08 25		2005 06 30	2005 10 17
<b>855450</b> HUGO BECK			07	<b>855541</b> FIRSTSTOP CLOSE TO YOUR CAR. CLOSER TO YOU	07 12 37
CFE: 26.3.23, 26.11.2, 27.5.1, 29.1.13				CFE: 26.11.12, 27.5.1	
Hugo Beck GmbH & Co. KGVerpackungs-Maschinenbau, Daimlerstr. 26, 72581 Dettingen, (DE)				BRIDGESTONE EUROPE,naamloze vennootschap, Kleine Kloosterstraat 10, B-1932 Sint-Stevens-Woluwe, (BE)	
2005 05 12	2005 10 17	2005 08 25		2005 06 30	2005 10 17
<b>855452</b> Colorversum			02	<b>855549</b> GASTROHERBAL	05
Heubach GmbH, Heubachstraße 7, 38685 Langelsheim, (DE)				PROTON SYSTEM, 39/II, 27. marta, YU-11000 Beograd, (YU)	
2005 04 06	2005 10 17	2005 08 25		2005 05 09	2005 10 17
<b>855488</b> COTTON DELUXE BY MIRIALE			25	<b>855550</b> DOLOREXA	05
PROVEA, Route des Dragons, 9, CH-1033 Cheseaux-sur-Lausanne, (CH)				PROTON SYSTEM, 39/II, 27. marta, YU-11000 Beograd, (YU)	
2005 07 13	2005 10 17	2005 09 01		2005 05 09	2005 10 17
<b>855490</b> LIVE TEST			35 38 42	<b>855551</b> NATUROPLEX	05
IN-TOUCH MARKETING COMPANY, 64, rue de Tiquetonne, F-75002 PARIS, (FR)				PROTON SYSTEM, 39/II, 27. marta, YU-11000 Beograd, (YU)	
2004 12 09	2005 10 17	2005 09 01		2005 05 09	2005 10 17
<b>855492</b> Live test			35 38 42	<b>855567</b> STEELS	34
CFE: 16.3.17, 27.5.1				House of Prince A/S, Tobaksvejen 4, DK-2860 Søborg, (DK)	
IN-TOUCH MARKETING COMPANY, 64, rue de Tiquetonne, F-75002 PARIS, (FR)				2005 04 09	2005 10 17
2004 12 09	2005 10 17	2005 09 01		<b>855572</b> sex.eu	03 05 16 35 36 38 41 42
<b>855494</b> DISCOVER MORE			34	Otto Legerer, Schumannngasse 38, A-2380 Perchtoldsdorf, (AT)	
Japan Tobacco Inc., 2-2-1 Toranomon,, Minato-ku, Tokyo, (JP)				2005 02 11	2005 10 17
2005 07 08	2005 10 17	2005 09 01		<b>855574</b> RTM	09
<b>855495</b> Madelon			01 03 35 41	SERENA Software, Inc., 2755 Campus Drive, 3rd Floor, San Mateo, California 94403-2538, (US)	
CFE: 3.13.1, 27.5.1, 29.1.13				2005 05 31	2005 10 17
OBCHTCHESTVO S OGRANITCHENNOIOTVETSTVENNOSTYOU"MA DELON", str. 1, d. 3A, Zvenigorodskoe chosse, RU-123022 MOSKVA, (RU)				<b>855581</b> PALLADIUM	35 36 37 41 42
2005 05 20	2005 10 17	2005 09 01		CFE: 2.1.9, 2.1.16, 4.1.3, 27.5.1	
<b>855498</b> SPRAY ON NYLONS			25	EUROPEAN PROPERTY DEVELOPMENT, spol.s r.o., Klimentská 46, CZ-110 02 Praha 1, (CZ)	
Progmetics AG, Rothusstrasse 5B, CH-6331 Hünenberg, (CH)				2005 03 29	2005 10 17
2005 07 07	2005 10 17	2005 09 01		<b>855587</b> SWISSFAB	09 37 42
<b>855507</b> Peardrops			29 31 32 33	Swissbit AG, Industriestrasse 8, CH-9552 Bronschhofen, (CH)	
Deutsche Saatgutgesellschaft m.b.H. Berlin, Grünauerstr. 5, 12557 Berlin, (DE)				2005 06 23	2005 10 17
2005 04 18	2005 10 17	2005 09 01		<b>855604</b> CORUS PHARMA	05 10 42
<b>855513</b> BAYADERE			12	Corus Pharma, Inc., 2025 1st Avenue, Suite 800, Seattle, WA 98121, (US)	
RENAULT s.a.s., F-92100 BOULOGNE-BILLANCOURT, (FR)				2005 01 20	2005 10 17
2005 03 18	2005 10 17	2005 09 01		<b>855625</b> EKOL	13
<b>855514</b> SAND RK			35 36 37 42	CFE: 27.5.1	
SAND RK s.r.o., Žižkova 16, CZ-344 01 Domažlice, (CZ)				VOLTRAN AV SILAHLARI VE İNŞAATSANAYI TICARET LIMITED ŞİRKETİ, Organize Sanayi Bölgesi G 50,, Sokak No:3 Y. Dudullu, TR-34775 ÜMRANIYE/İSTANBUL, (TR)	
2004 12 16	2005 10 17	2005 09 01		2005 03 29	2005 10 17
				<b>855627</b> COLOR DYNAMIX	02
				Sigma Coatings B.V., Amsterdamseweg 14, NL-1422 AD Uithoorn, (NL)	
				2005 06 07	2005 10 17

<b>855629</b>	CFE: 1.1.1, 26.1.2, 26.1.13, 26.1.24 XIAMEN TOPSTAR CO., LTD., 7, Tiyu Road, Xiamen, Fujian, (CN)	11	<b>855804</b>	REVLON LUXURIOUS LENGTHS REVLON (SUISSE) S.A., Badenerstrasse 116, CH-8952 Schlieren, (CH)	03
2005 03 15	2005 10 17	2005 09 01	2005 07 27	2005 10 17	2005 09 01
<b>855645</b>	Selezin ACE WALMARK, a.s., Oldřichovice 44, CZ-739 61 Třinec, (CZ)	05 29 30	<b>855845</b>	VACONOCAP Vacono Aluminium Covers GmbH, Friedrichstrasse 80, 79618 Rheinfelden, (DE)	06
2005 04 13	2005 10 17	2005 09 01	2005 04 01	2005 10 17	2005 09 01
<b>855659</b>	Revlimid CFE: 1.15.15, 26.11.12, 29.1.12 Celgene Corporation, 86 Morris Avenue Summit, NJ 07901 (US)	05	<b>855847</b>	MENTOVA Lidl Stiftung & Co. KG, Stiftsbergstrasse 1, 74167 Neckarsulm, (DE)	29
2005 04 29	2005 10 17	2005 09 01	2005 06 16	2005 10 17	2005 09 01
<b>855666</b>	CRYOFLEX NEXANS, 16, rue de Monceau F-75008 PARIS (FR)	06	<b>855859</b>	EKS Ernst Kraemer & Söhne GmbH & Co. KG, Feldburgweg 107, 47918 Tönisvorst, (DE)	16 20 22
2005 06 24	2005 10 17	2005 09 01	2004 07 10	2005 10 17	2005 09 01
<b>855671</b>	Silkrock hygienic Deutsche Rockwool Mineralwool GmbH & Co. OHG, 37-41, Rockwool Strasse, 45966 Gladbeck, (DE)	06 17 19	<b>855861</b>	PHYTOSCOPE CASTER, 35, avenue Franklin Roosevelt, F-75008 PARIS, (FR)	03 09 44
2005 02 22	2005 10 17	2005 09 01	2005 06 09	2005 10 17	2005 09 01
<b>855680</b>	Intermediastar Bouchaib Chakir, Stuttgarter Straße 36, 73635 Rudersberg, (DE)	09 11 38	<b>855864</b>	ORAĂŢA Kraft Foods Schweiz Holding AG, Bellerivestrasse 203, CH-8008 Zürich, (CH)	30
2005 02 14	2005 10 17	2005 09 01	2005 07 19	2005 10 17	2005 09 01
<b>855693</b>	CFE: 28.5.0 Joint-Stock Company Trade company „Alco-Trade”, Str. 1 A d. 4, Leninsky prospekt, RU-119049 Moskva, (RU)	33	<b>855868</b>	DASHING CFE: 27.3.1, 27.5.1 DASHING INDUSTRIAL LIMITED, 52, Dongfeng Yilu,, Yangjiang, Guangdong 529500, (CN)	08
2005 05 31	2005 10 17	2005 09 01	2004 11 10	2005 10 17	2005 09 01
<b>855709</b>	Easy CFE: 27.5.1, 27.5.11 McCain Foods Holland B.V., Rijnlanderweg 766, NL-2132 NM Hoofddorp, (NL)	29	<b>855869</b>	BRITETRONIC Flowil International Lighting (Holding) B.V., Rokin 55,, NL-1012 AZ Amsterdam, (NL)	09 11
2005 06 21	2005 10 17	2005 09 01	2004 11 04	2005 10 17	2005 09 01
<b>855712</b>	INVISIVENT RENSON VENTILATION NV, Industriezone 2 Vijverdam, Maalbeekstraat 10, B-8790 Waregem, (BE)	06 11 19	<b>855876</b>	JKEY JIMMY KEY CFE: 26.4.19, 26.4.24, 27.5.1 SUN TEKSTIL SANAYI VE TICARET ANONIM ŞİRKETİ, 10014 Sokak No: 11,, Atatürk Organize Sanayi Bölgesi, ÇIĞLI-İZMİR, (TR)	03 09 14
2005 08 10	2005 10 17	2005 09 01	2004 12 20	2005 10 17	2005 09 01
<b>855718</b>	GUGLIELMINOTTI INNOVISION HOLDING S.A., 10, rue Nicolas Adames, L-1114 LUXEMBOURG, (LU)	25	<b>855878</b>	CFE: 27.5.1, 27.5.13 MC Food Service Sprl, Rue Emile vandervelde 104, B-4860 WEGNEZ, (BE)	35 42
2005 07 19	2005 10 17	2005 09 01	2005 07 26	2005 10 17	2005 09 01
<b>855722</b>	CENTELYS TILMAN Jean-Noël, 14 Pré du Fa, B-4190 Ferrieres, (BE)	05	<b>855902</b>	MERLOT COLLECTION CFE: 1.3.2, 7.5.15, 26.11.12, 27.5.1 SEMAT YÜCE, Eski Edirne Asfaltı İsmetpaşa, Mahallesi Çalışkan iş Mrk. No:325, SULTANÇIFTLIGI / İSTANBUL, (TR)	25
2005 06 22	2005 10 17	2005 09 01	2004 04 02	2005 10 17	2005 09 01
<b>855730</b>	VALERON CFE: 26.4.18, 27.5.1 Zorlu Holding Anonim Şirketi, Ambarlı Petrol Ofisi Dolum Tesisleri Yolu,, Zorlu Plaza, Avcılar, TR-34310 İstanbul, (TR)	08 14 18 20	<b>855915</b>	KARO roma Rolladensysteme GmbH, Ostpreussenstr. 9, 89331 Burgau, (DE)	06 19 22
2005 03 10	2005 10 17	2005 09 01	2005 02 21	2005 10 17	2005 09 01
<b>855748</b>	SVEADIREKT SVEA EKONOMI AB, Box 100, SE-169 81 SOLNA, (SE)	36 38	<b>855930</b>	LINEEXPLORER CFE: 27.5.1 NDT Systems & Services AG, Am Hasenbiel 6, 76297 Stutensee, (DE)	09 42
2005 02 23	2005 10 17	2005 09 01	2005 01 24	2005 10 17	2005 09 01
<b>855749</b>	LA SUELA Weinprolog Verwaltungsgesellschaft mbH, Nyland 14, 25436 Tornesch, (DE)	33	<b>855937</b>	Grand Courbet Lidl Stiftung & Co. KG, Stiftsbergstr. 1, 74167 Neckarsulm, (DE)	33
2005 03 04	2005 10 17	2005 09 01	2005 04 11	2005 10 17	2005 09 01
<b>855751</b>	Franco Curletto CFE: 9.1.8, 26.4.2, 26.4.18, 26.11.3, 27.5.1 Franco CURLETTO, Via alla Parrocchia, 68 I-10077 SAN MAURIZIO CANAVESE (Torino) (IT)	03 44	<b>855943</b>	ALLEY CFE: 25.1.9, 27.5.1 SARUHAN KIMYA VE TEMİZLİK ÜRÜNLERİ SANAYİ TICARET ANONİM ŞİRKETİ, Meşrutiyet Cad. No:103, Tepebaşı - İSTANBUL, (TR)	03
2004 11 07	2005 10 17	2005 09 01	2005 04 06	2005 10 17	2005 09 01
<b>855801</b>	NF SPORTS BRAND CFE: 26.4.18, 27.5.1, 29.1.13 Vinex, spol.s r.o., Levická 3, SK-949 01 Nitra, (SK)	25			
2005 06 07	2005 10 17	2005 09 01			

<b>855951</b>	QUICK-ESTATE	12
Scambia Industrial DevelopmentsAktiengesellschaft, In der Ballota 2a, FL-9494 Schaan, (LI)		
2005 05 30	2005 10 17	2005 09 01
<b>855954</b>	HLST	
CFE: 1.15.15, 15.7.1, 27.5.1 01 02 04		
HLSTHochleistungs-Schmierstoff-Technik GmbH, Moosfeldstr. 7, 82275 Emmering, (DE)		
2004 08 02	2005 10 17	2005 09 01
<b>855956</b>	GUSTO	20 22 43
HBS GmbH ZeltsystemePromotionsausstattungen, Im Eichwald 7, 65599 Dornburg, (DE)		
2004 09 10	2005 10 17	2005 09 01
<b>855972</b>	ATLANT	
CFE: 26.4.9, 26.4.24, 27.5.1, 27.5.15, 27.5.24 07 11 37 39		
Zakrytoe aktsionernoie obshestvo „Atlant“, 61, Pobeditelei Av., 220035 Minsk, (BY)		
2005 03 15	2005 10 17	2005 09 01
<b>855978</b>	Glimegamma	05
WÖRWAG PHARMA GmbH & Co. KG, Calwer Strasse 7, 71034 Böblingen, (DE)		
2005 03 24	2005 10 17	2005 09 01
<b>855981</b>	Landscape	
CFE: 28.3.0 15		
TANG ZHIXIONG, No. 27, Building 9, 450 Zhongshan Road, Wuchang District Wuban, Hubei 201111 (CN)		
2005 05 27	2005 10 17	2005 09 01
<b>855992</b>	Egana	14 18 20 24 25 35
EganaGoldpfeil Europe (Holdings) GmbH, Kaiserstr. 39-49, 63065 Offenbach, (DE)		
2004 07 12	2005 10 17	2005 09 01
<b>856000</b>	CARDITEX	05
Kéri Pharma Generics Gyógyszermarketing és Kereskedelmi Kft., Bartha Boldizsár u. 7, H-4032 Debrecen, (HU)		
2005 05 30	2005 10 17	2005 09 01
<b>856001</b>	ADENORM	05
Kéri Pharma Generics Gyógyszermarketing és Kereskedelmi Kft., Bartha Boldizsár u. 7, H-4032 Debrecen, (HU)		
2005 05 30	2005 10 17	2005 09 01
<b>856004</b>	TAMMERMATIC	07
Tammermatic Oy, Tesoman Valtatie 28 FI-33300 Tampere (FI)		
2005 06 06	2005 10 17	2005 09 01
<b>856014</b>	CLEAN AIR	
CFE: 26.4.9 11		
MONTFIN SRL, Via Provinciale, 7, I-23862 CIVATE-LECCO, (IT)		
2005 06 10	2005 10 17	2005 09 01
<b>856026</b>	RAG MACHINE	
CFE: 27.5.1, 27.5.17 25		
RIGHT-ON CO., LTD., 37-1, Higashiarai,, Tsukuba-shi, Ibaraki-ken 305-8503, (JP)		
2005 04 21	2005 10 17	2005 09 01
<b>856027</b>	TROVATA	25
Trovata, Inc., 505 31st Street, Newport Beach, CA 92663, (US)		
2005 05 10	2005 10 17	2005 09 01
<b>856032</b>	CROWNFIELD	30
Lidl Stiftung & Co. KG, Stiftsbergstrasse 1, 74167 Neckarsulm, (DE)		
2005 05 03	2005 10 17	2005 09 01
<b>856033</b>	OAKWOOD	29
Lidl Stiftung & Co. KG, Stiftsbergstrasse 1, 74167 Neckarsulm, (DE)		
2005 05 02	2005 10 17	2005 09 01
<b>856034</b>	FRESHTON	29
Lidl Stiftung & Co. KG, Stiftsbergstrasse 1, 74167 Neckarsulm, (DE)		
2005 05 03	2005 10 17	2005 09 01
<b>856035</b>	CAVABEL	29
Lidl Stiftung & Co. KG, Stiftsbergstrasse 1, 74167 Neckarsulm, (DE)		
2005 05 03	2005 10 17	2005 09 01
<b>856042</b>	HELÁNE D'ARCY enjoué	
CFE: 27.5.1 03		
Dirk Rossmann GmbH, Isernhägener Str. 16, 30938 Burgwedel, (DE)		
2005 04 29	2005 10 17	2005 09 01
<b>856043</b>	HELÁNE D'ARCY admirable	
CFE: 27.5.1 03		
Dirk Rossmann GmbH, Isernhägener Strasse 16, 30938 Burgwedel, (DE)		
2005 05 09	2005 10 17	2005 09 01
<b>856054</b>	BREAKAWAY	25
Noir Active Pty Ltd, Level 21, 83 Clarence Street, Sydney, New South Wales, (AU)		
2005 05 27	2005 10 17	2005 09 01
<b>856065</b>	A1 UMTS PLUS	09 16 35 38 41 42
Mobilkom Austria AG & Co KG, Obere Donaustraße 29, A-1020 Wien, (AT)		
2005 06 02	2005 10 17	2005 09 01
<b>856069</b>	ACKERMANN	12
Ackermann Fahrzeugbau GmbH, 4, Hans-Böckler-Strasse,, 34466 Wolfhagen, (DE)		
2005 06 07	2005 10 17	2005 09 01
<b>856108</b>	nivelco	09
NIVELCO Ipari Elektronika Részvénytársaság, Dugonics u.11, HU-1043 Budapest, (HU)		
2005 02 03	2005 10 17	2005 09 01
<b>856116</b>	BEAUTYTIME	03 08 16 21 24 26
OLOCOTINO GUIDO, Via A. Grandi, 7, I-46030 CERESE DI VIRGILIO (Mantova), (IT)		
2004 08 03	2005 10 17	2005 09 01
<b>856120</b>	ONETOUCH AST	10
Janssen Pharmaceutica N.V., Turnhoutseweg 30, B-2340 Beerse, (BE)		
2005 06 15	2005 10 17	2005 09 01
<b>856147</b>	ALPINIST	16
Alpinist, LLC, P.O. Box 4956, 1160 Alpine Lane, Suite 2G, Jackson, WY 83001, (US)		
2005 04 07	2005 10 17	2005 09 01
<b>856150</b>	SURVISKIN	03 05
CASTER, 35, avenue Franklin Roosevelt, F-75008 PARIS, (FR)		
2005 06 09	2005 10 17	2005 09 01
<b>856152</b>	KORDONET	23
Nit'arna Česká Třebová s.r.o., Dr. E. Beneše 116, CZ-560 02 Česká Třebová, (CZ)		
2005 05 18	2005 10 17	2005 09 01
<b>856160</b>	JUST COLA	
CFE: 1.15.21, 25.1.15, 26.1.19, 27.5.1, 29.1.13 32		
UAB „ŠVENČIONĀ-LIĻĀ VAISVANDENIAI“, PartizanŅġ g. 51, LT-18223 ŠvenčionĀ—liai, (LT)		
2005 05 12	2005 10 17	2005 09 01
<b>856164</b>	HUIYA	
CFE: 25.1.9, 27.5.1, 28.3.0 19		
Foshan Nanhai HuiyaCeramics Co., Ltd, Wuxing Industrial Zone,, Xiaotang Town,, Nanhai District,, Foshan City, Guangdong Province, (CN)		
2005 06 13	2005 10 17	2005 09 01
<b>856166</b>	MAILLE	
CFE: 19.3.1, 24.1.19, 25.1.1, 25.1.15, 29.1.13 30		
Unilever N.V., Weena 455, NL-3013 AL Rotterdam, (NL)		
2005 06 16	2005 10 17	2005 09 01

<b>856180</b>	Swisswaver	44	Mepha AG, Dornacherstrasse 114,, Postfach 445, CH-4147 Aesch BL, (CH)
2005 07 07	Swiss Wave AG, Eichweg 6, CH-8154 Oberglatt, (CH)	2005 09 01	2005 07 06
<b>856194</b>	extol	06 07 08 09 11 16 17 21 22	<b>856282</b>
2004 08 25	Madal Bal s.r.o., Lazy IV/3356, CZ-760 01 Zlín, (CZ)	2005 09 01	GOLD PACK european packaging
<b>856205</b>	DigitalArt		CFE: 26.4.19, 27.5.1
CFE: 27.5.1		07 09 11 20	14 16 20 35
Tectron, Indústria de Produtos Eletrónicos, Lda, Av. Pedro Alvares Cabral, 230 - Linhó, P-2714-544 Sintra, (PT)			WHd, spol. s r.o., Závodní 2, CZ-417 22 Háj u Duchcova, (CZ)
2005 05 18	2005 10 17	2005 09 01	2005 03 16
<b>856215</b>	TORVAZIN	05	<b>856283</b>
EGIS GYÓGYSZERGYÁR RT., Kereszturi út 30-38, H-1108 Budapest, (HU)			IGIS INTERNATIONAL GROUP ON INSULIN SECRETION
2005 04 19	2005 10 17	2005 09 01	CFE: 26.4.18, 27.3.1, 27.5.1, 29.1.13
<b>856219</b>	CINIE	05	16 41
Zentiva, a.s., Nitrianska 100, SK-920 27 Hlohovec, (SK)			BIOFARMA, 22, rue Garnier, F-92200 NEUILLY-SUR-SEINE, (FR)
2005 05 06	2005 10 17	2005 09 01	2005 06 24
<b>856222</b>	ABLE	25	<b>856289</b>
CFE: 26.11.12, 27.5.1			COBRAM
JIANGSU ABLE TEXTILE&GARMENTS CO., LTD, Qingyang South road No. 69,, Changzhou City, Jiangsu Province 213003, (CN)			09 42
2005 05 16	2005 10 17	2005 09 01	Swissbit AG, Industriestrasse 8, CH-9552 Bronschhofen, (CH)
<b>856231</b>	oumeir	11	2005 05 27
CFE: 28.3.0			2005 10 17
CHAOZHOU OUMER CERAMIC INDUSTRIAL CO., LTD, Qitou Industrial Zone, Guxiang, Chaozhou Guangdong (CN)			<b>856295</b>
2005 07 04	2005 10 17	2005 09 01	ELK
<b>856239</b>	B-COOL	01 04	CFE: 3.4.7, 27.5.1
Blaser Swisslube AG, Winterseistrasse, CH-3415 Hasle-Rüegsau, (CH)			06 19 37
2005 06 20	2005 10 17	2005 09 01	ELK FERTIGHAUS AKTIENGESELLSCHAFT, Industriestrasse 1, A-3943 Schrems, (AT)
<b>856252</b>	DF jianjian	25	2005 06 06
CFE: 27.5.1, 28.3.0			2005 10 17
FUJIAN SHISHI SHISHIPENGTIAN JIANJIAN KNITING CLOTHING FACTORY, Pengtian, Shishi, Fujian, (CN)			<b>856298</b>
2005 05 20	2005 10 17	2005 09 01	CLOBEFOAM
<b>856254</b>	EVOTITE	01	03 05
CFE: 27.5.1, 27.5.17			PIERRE FABRE DERMATOLOGIE, 45, Place Abel Gance, F-92100 BOULOGNE, (FR)
TAISHAN YOUSHUN CHEMICAL CO. LTD., Peng Sha Keng Industrial District, Tai-Cheng Town, Taishan City Guangdong Province (CN)			2005 04 15
2005 07 04	2005 10 17	2005 09 01	2005 10 17
<b>856256</b>	VI Term VIT	06 08 11 17 19 37	<b>856307</b>
CFE: 26.13.25, 27.5.1, 27.5.2			TELE2 HOTZONE
V.I. Trade, s.r.o., Novozámocká 102, SK-949 05 Nitra, (SK)			09 38 42
2005 04 05	2005 10 17	2005 09 01	TELE2 EUROPE S.A., 75, route de Longwy, L-8080 Bertrange, (LU)
<b>856259</b>	CYCLIX	05	2005 03 17
Intervet International B.V., Wim de Körverstraat 35, NL-5831 AN Boxmeer, (NL)			2005 10 17
2005 06 14	2005 10 17	2005 09 01	<b>856314</b>
<b>856263</b>	MOOTER MOOTERSEARCH	38 42	TANGAROA
CFE: 26.11.3, 27.3.1, 27.5.1			14
Mooter Pty Ltd, Suite 401 7 Help Street CHATSWOOD NSW 2067 (AU)			Eterna AG Uhrenfabrik (Eterna SA Fabrique d'Horlogerie) (Eterna Ltd. Watch Factory), Schützengasse 46 CH-2540 Grenchen (CH)
2004 08 27	2005 10 17	2005 09 01	2005 07 14
<b>856267</b>	CFE: 2.5.3	16 21 24 25	2005 10 17
Illustre B.V., De Lairessestraat 119, NL-1075 HH Amsterdam, (NL)			<b>856338</b>
2004 12 22	2005 10 17	2005 09 01	SGwicus
<b>856273</b>	CEZ	01 35 39	CFE: 27.1.1, 27.5.1, 29.1.13
ČEZ, a.s., Duhová 2/1444, CZ-140 53 Praha 4, (CZ)			25
2005 01 14	2005 10 17	2005 09 01	SGWICUS CORPORATION, 60-9, Gasan-dong,, Geumcheon-gu, Seoul, (KR)
<b>856278</b>	GASTROCAPS	05	2004 09 16
CFE: 1.15.1, 26.4.5, 29.1.15			2005 10 17
			2005 09 01
			<b>856347</b>
			power technics
			CFE: 27.5.1, 29.1.12
			09
			Power Technics Limited, P.O. Box 49197, 00100 GPO, Nairobi, (KE)
			2004 07 28
			2005 10 17
			2005 09 01
			<b>856363</b>
			mill-flip
			07
			Scambia Industrial Developments Aktiengesellschaft, In der Ballota 2a, FL-9494 Schaan, (LI)
			2005 05 30
			2005 10 17
			2005 09 01
			<b>856369</b>
			CJB
			CFE: 27.5.1
			07
			CHONGQING CHANGJIANG BEARING INDUSTRIAL CORPORATION, 5, Lianfang Qiao, Shapingba Qu, Chongqing 400039 (CN)
			2005 06 29
			2005 10 17
			2005 09 01
			<b>856376</b>
			netviewer
			CFE: 26.4.9, 26.11.12, 29.1.1
			09 38 42
			Netviewer GmbH, Beiertheimer Allee 18, 76137 Karlsruhe, (DE)
			2004 08 18
			2005 10 17
			2005 09 01
			<b>856383</b>
			Fiep amsterdam
			CFE: 3.1.6, 3.1.24, 25.5.2, 26.4.4, 26.4.18, 27.5.1
			16 21 24 25
			Illustre B.V., De Lairessestraat 119, NL-1075 HH Amsterdam, (NL)
			2004 12 22
			2005 10 17
			2005 09 01
			<b>856384</b>
			CFE: 2.5.2
			16 21 24 25
			Illustre B.V., De Lairessestraat 119, NL-1075 HH Amsterdam, (NL)
			2004 12 22
			2005 10 17
			2005 09 01
			<b>856385</b>
			CFE: 3.1.6, 3.1.24
			16 21 24 25
			Illustre B.V., De Lairessestraat 119, NL-1075 HH Amsterdam, (NL)
			2004 12 22
			2005 10 17
			2005 09 01



<b>856391</b>	Hascevher			
	CFE: 26.4.19, 27.5.1, 29.1.13	08 11 21		
	HASCEVHER METALSANAYI VE TICARET LIMITED SIRKETI, Yeni Sanayi Sitesi, 34, Carsi, No. 72, Kahramanmaraş, (TR)			
	2004 05 10	2005 10 17	2005 09 01	
<b>856393</b>	PLANET ETERNITY	35 38		
	Koninklijke KPN N.V., Maanplein 55, NL-2516 CK Den Haag, (NL)			
	2004 08 11	2005 10 17	2005 09 01	
<b>856397</b>	LUX REVITALISING SPLASH	03		
	Unilever N.V., Weena 455, NL-3013 AL Rotterdam, (NL)			
	2004 11 10	2005 10 17	2005 09 01	
<b>856408</b>	GREEN PUFF			
	CFE: 27.5.1	25		
	NECAT SELMAN, Kocatepe Mah. Olcay Sok. No:40/A, Bayrampaşa/Istanbul, (TR)			
	2004 10 04	2005 10 17	2005 09 01	
<b>856418</b>	PROPELLER	01 05		
	Agrichem B.V., Koopvaardijweg 9, NL-4906 CV Oosterhout, (NL)			
	2005 06 10	2005 10 17	2005 09 01	
<b>856420</b>	ULTRAD	01 05		
	LABORATOIRE DE CHIMIE ET DE BIOLOGIE-LCB, 2, quai Aulagnier, F-92600 ASNIERES SUR SEINE, (FR)			
	2005 06 22	2005 10 17	2005 09 01	
<b>856423</b>	MONOTEC	05 31		
	AKTSIONERNO DROUJESTVO „BIOVET”, Petar Rakov Str. 39 BG- 4550 Peshtera (BG)			
	2005 06 13	2005 10 17	2005 09 01	
<b>856426</b>	MELAFLOW	01		
	DSM IP Assets B.V., Het Overloon 1, NL-6411 TE Heerlen, (NL)			
	2005 06 22	2005 10 17	2005 09 01	
<b>856427</b>	MELAFINE	01		
	DSM IP Assets B.V., Het Overloon 1, NL-6411 TE Heerlen, (NL)			
	2005 06 22	2005 10 17	2005 09 01	
<b>856445</b>	OLIMP			
	CFE: 6.1.2, 26.1.2, 27.5.1, 29.1.12	02 17		
	Zakrytoe aktsionerhoeobtchestvo „DEKART”, 31, oul. Leningradskaya, RU-141400 Khimki, Moskovskaya oblast, (RU)			
	2005 03 17	2005 10 17	2005 09 01	
<b>856450</b>	Branders	35 41		
	René Allemann, Forchstrasse 62, CH-8008 Zürich, (CH)			
	2005 07 12	2005 10 17	2005 09 01	
<b>856451</b>	Cotton DeLuxe by Miriale			
	CFE: 26.1.2, 26.1.18, 27.5.1	25		
	PROVEA, Route des Dragons 9, CH-1033 Cheseaux s/Lausanne, (CH)			
	2005 07 13	2005 10 17	2005 09 01	
<b>856457</b>	ARVAL INTERACTIVE	09 35 36 37 38 39 42		
	ARVAL SERVICE LEASE, 5 avenue Kléber, F-75116 PARIS, (FR)			
	2005 07 07	2005 10 17	2005 09 01	
<b>856461</b>	newropeans	16 25 41		
	KRUITWAGEN Lambertus T.J., Toernooiveld 116, NL-6525 EC Nijmegen, (NL)			
	2005 07 08	2005 10 17	2005 09 01	
<b>856466</b>	PEDISTAR	03 05 44		
	E.V.I. GmbH, Gautinger Straße 40 a, 82061 Neuried, (DE)			
	2005 06 06	2005 10 17	2005 09 01	
<b>856471</b>	After Turbo Catalyst	07		
	Siemens S.A.S., 9, boulevard Finot, F-93527 SAINT-DENIS Cedex 2, (FR)			
	2005 04 08	2005 10 17	2005 09 01	
<b>856481</b>	Marité	03		
	DALLI-WERKE GmbH & Co. KG, Zweifaller Strasse 120, 52224 Stolberg, (DE)			
	2005 06 23	2005 10 17	2005 09 01	
<b>856483</b>	Baby-Day	03		
	DALLI-WERKE GmbH & Co. KG, Zweifaller Strasse 120, 52224 Stolberg, (DE)			
	2005 06 23	2005 10 17	2005 09 01	
<b>856484</b>	JADE GARDEN	29 30		
	Lidl Stiftung & Co. KG, Stiftsbergstr. 1, 74167 Neckarsulm, (DE)			
	2005 06 22	2005 10 17	2005 09 01	
<b>856491</b>	e energy			
	CFE: 26.3.1, 27.5.1, 29.1.12	39 40		
	UAB „E energija”, Odminių g. 8, LT-01122 Vilnius, (LT)			
	2005 05 30	2005 10 17	2005 09 01	
<b>856492</b>	LIZZY	25 35		
	Hunkemöller B.V., Liebergerweg 28, NL-1221 JS Hilversum, (NL)			
	2005 02 15	2005 10 17	2005 09 01	
<b>856498</b>	CARSLAN			
	CFE: 27.5.1	03		
	Guangzhou Manbaolan Cosmetics Co., LTD, No. 15, Anding Li., No. 2 Yiyuan South Road, Haizhu District, Guangzhou, (CN)			
	2005 07 04	2005 10 17	2005 09 01	
<b>856508</b>	Enolea terapia			
	CFE: 26.1.1, 26.1.24, 27.5.1	03 44		
	EFFICIENCE SERVICE S.a.s. di Jean Claude Michelot, Cascina Corte Francesca, I-20060 Incugnate di Truccazzano (MI), (IT)			
	2004 09 23	2005 10 17	2005 09 01	
<b>856509</b>	Fhocosa			
	CFE: 27.5.1	25		
	GRUPPO INTIMO ITALIANO s.r.l., Via Bognetti 154, I-51100 PISTOIA, (IT)			
	2004 09 16	2005 10 17	2005 09 01	
<b>856517</b>	PIRIGLYD	05		
	PLIVA HRVATSKA d.o.o., Ulica grada Vukovara 49, HR-10000 Zagreb, (HR)			
	2004 11 12	2005 10 17	2005 09 01	
<b>856522</b>	DETUR			
	CFE: 1.5.1, 26.4.1, 27.1.1	35 39 41 43		
	TATIL SEYAHAT TURIZM ANONIM SIRKETI, Abdi İpekçi Cad. No:77/2, HARBIYE-SISLI/ISTANBUL, (TR)			
	2004 11 03	2005 10 17	2005 09 01	
<b>856523</b>	DETUR			
	CFE: 27.5.1	35 39 41 43		
	TATIL SEYAHAT TURIZM ANONIM SIRKETI, Abdi İpekçi Cad. No:77/2, HARBIYE-SISLI/ISTANBUL, (TR)			
	2004 11 03	2005 10 17	2005 09 01	
<b>856526</b>	BOIS D'ENCENS	03		
	GA MODEFINE S.A., Via Penate 4, CH-6850 Mendrisio, (CH)			
	2005 02 03	2005 10 17	2005 09 01	
<b>856545</b>	FENGLING			
	CFE: 3.7.4, 27.5.1, 28.3.0	15		
	TAIXING FENGLING MUSICAL INSTRUMENTS CO, LTD., Xiqiao Town,, Taixing City, Jiangsu Province, (CN)			
	2005 05 09	2005 10 17	2005 09 01	
<b>856552</b>	Techstyle ACOUSTICAL CEILINGS BY HunterDouglas			
	CFE: 27.5.1, 27.5.11	17 19		
	Hunter Douglas Industries B.V., Piekstraat 2, NL-3071 EL Rotterdam, (NL)			
	2005 06 22	2005 10 17	2005 09 01	
<b>856555</b>	TeN TECNOLOGIA e NATURA			
	CFE: 27.5.1	03 05		
	ALFA-PARF ITALIA S.r.l., Corso Garibaldi, 18, I-35020 PADOVA (PD), (IT)			
	2004 05 12	2005 10 17	2005 09 01	

<b>856573</b>	KiCOS	14 16 25 28 32 33 43	
Artus Mineralquellen GmbH, Im Strang 40, 53557 Bad Hönningen, (DE)			
2004 09 01	2005 10 17	2005 09 01	
<b>856587</b>	STAVIC		
CFE: 27.5.17 12			
SSANGYONG MOTOR COMPANY, 150-3, Chilko-Dong,, Pyungtaek-Si, Kyungki-do, (KR)			
2004 04 23	2005 10 17	2005 09 01	
<b>856596</b>	Youkai		
CFE: 26.4.2, 27.5.1, 29.1.2, 29.1.4 30			
ITM ENTREPRISES, 24, rue Auguste-Chabrières, F-75015 PARIS, (FR)			
2005 07 08	2005 10 17	2005 09 01	
<b>856599</b>	EARTH 2160		
CFE: 1.15.9, 26.11.3, 26.11.8, 27.5.1, 29.1.13 09 16 28			
ZUXXEZ Entertainment AG, Schoenauer Str. 4a, 67547 Worms, (DE)			
2004 10 05	2005 10 31	2005 09 08	
<b>856604</b>	QUICKBAYT		05
Bayer Aktiengesellschaft, 51368 Leverkusen, (DE)			
2005 06 23	2005 10 31	2005 09 08	
<b>856623</b>	Mr. BAR-B-Q		
CFE: 2.1.1, 2.1.11, 26.11.8, 27.5.1 11 21			
Mr. Bar-B-Q-, Inc., 445 Winding Road, Old Bethpage, NY 11804, (US)			
2005 01 27	2005 10 31	2005 09 08	
<b>856629</b>	voipcom		38 42
Washbär GmbH, Kramgasse 41, CH-3011 Bern, (CH)			
2005 08 18	2005 10 31	2005 09 08	
<b>856642</b>	ALLEN CARR'S EASYWAY		09 16 41 44
Allen Carr's Easyway (International) Ltd, 5 Upper Wimpole Street, London W1G 6BP, (GB)			
2004 09 10	2005 10 31	2005 09 08	
<b>856662</b>	VOLLKRAFT NATURNAHRUNG		
CFE: 1.3.2, 27.5.1, 29.1.12 03 29 30 32			
Michael Ungerböck, Seestraße 25, A-7100 Neusiedl/See, (AT)			
2004 10 29	2005 10 31	2005 09 08	
<b>856666</b>	KNAXXMI		29
MESSNER KG Wurst- und Schinkenspezialitäten Rudolf Messner, Hauptplatz 21, A-8510 Stainz, (AT)			
2004 10 11	2005 10 31	2005 09 08	
<b>856668</b>	JERUZALEM ORMOZ		
CFE: 1.3.1, 1.7.20, 7.1.6, 25.1.17, 29.1.13 33 35 39			
JERUZALEM ORMOŽ Vinogradništvo, vinarstvo, sadjarstvo d.d., Kolodvorska 11, SI-2270 ORMOŽ, (SI)			
2005 02 17	2005 10 31	2005 09 08	
<b>856669</b>	CFE: 26.4.9, 26.11.12, 28.3.0		25
Shishi Huangbao Garments Weaving Co., Ltd., No.141-147, Qunying South Road, Shishi, Fujian, (CN)			
2005 04 28	2005 10 31	2005 09 08	
<b>856684</b>	modulAIR		
CFE: 27.5.1 11 37 42			
FLIB Industriebeteiligung GmbH, Weidenhäuser Straße 1-7, 35075 Gladenbach, (DE)			
2005 05 30	2005 10 31	2005 09 08	
<b>856704</b>	KU personal agency personal agentur ost west jobs		
CFE: 1.1.4, 2.1.16, 26.4.7, 26.4.13, 27.5.1 09 16 35 41			
Unterluggauerová Kateřina, tř. 5. května 500, CZ-373 82 Včelná u Českých Budějovic, (CZ)			
2005 04 26	2005 10 31	2005 09 08	
<b>856716</b>	ELBH		
CFE: 26.1.3, 26.1.8, 26.5.1, 27.5.1, 27.5.3 06 07 11			
ELBH s.r.o., Havlíčkova 35, CZ-375 01 Tyn nad Vltavou, (CZ)			
2005 03 29	2005 10 31	2005 09 08	
<b>856719</b>	R RENOMIA		
CFE: 26.4.1, 26.4.18, 26.4.24, 27.5.1, 27.5.21 35 36 42			
RENOMIA, a.s., Prikop 6/838, CZ-602 00 Brno, (CZ)			
2005 03 03	2005 10 31	2005 09 08	
<b>856736</b>	Kerle		09 16 28 41
Verlag Herder GmbH, Hermann-Herder-Straße 4, 79104 Freiburg, (DE)			
2005 05 06	2005 10 31	2005 09 08	
<b>856737</b>	KeRLE bei Herder		
CFE: 24.7.11, 27.5.1, 29.1.13 09 16 28 41			
Verlag Herder GmbH, Hermann-Herder-Straße 4, 79104 Freiburg, (DE)			
2005 05 06	2005 10 31	2005 09 08	
<b>856738</b>	CHRISTOPHORUS		
CFE: 26.13.25, 27.5.1, 29.1.13 09 16 28 41			
Verlag Herder GmbH, Hermann-Herder-Straße 4, 79104 Freiburg, (DE)			
2005 05 06	2005 10 31	2005 09 08	
<b>856739</b>	CFE: 27.7.1, 27.7.4		09 16 28 41
Verlag Herder GmbH, Hermann-Herder-Straße 4, 79104 Freiburg, (DE)			
2005 05 06	2005 10 31	2005 09 08	
<b>856743</b>	CFE: 28.3.0		32
Tsingtao Brewery Co., Ltd, No. 56, Deng Zhou Road,, Qingdao, Shandong Province 266012, (CN)			
2005 07 04	2005 10 31	2005 09 08	
<b>856745</b>	CREAMINO		01 31 42
Degussa AG, Bennigsenplatz 1, 40474 Düsseldorf, (DE)			
2005 06 16	2005 10 31	2005 09 08	
<b>856769</b>	ALSTAN		01
Atotech Deutschland GmbH, Erasmusstrasse 20, 10553 Berlin, (DE)			
2005 01 18	2005 10 31	2005 09 08	
<b>856782</b>	Fairway		
CFE: 27.5.1 21			
SHENZHEN SLAM INDUSTRIAL & TRADEDEVELOPMENT CO., LTD., GH, 9/F, A Zuo,, Bao'an Plaza,, 1002, Sungang Road,, Luohu District, Shenzhen, Guangdong, (CN)			
2005 06 03	2005 10 31	2005 09 08	
<b>856785</b>	Derhy		
CFE: 24.17.3, 27.5.1, 29.1.1 03 18 25			
RENÉ DERHY IMPORT EXPORT SA, 4, rue du Faubourg Poissonnière, F-75010 PARIS, (FR)			
2005 06 22	2005 10 31	2005 09 08	
<b>856809</b>	ZIP STAR		
CFE: 1.1.1, 3.7.17, 24.15.21, 27.5.1 12			
Zongshen Industrial Group Co., Ltd., ChaoYouChang,, HuaXiZhen,, BaNanQu, ChongQing, (CN)			
2005 06 13	2005 10 31	2005 09 08	
<b>856824</b>	HYDRA CHRONO		03 05
CASTER, 35, avenue Franklin Roosevelt, F-75008 PARIS, (FR)			
2005 06 14	2005 10 31	2005 09 08	
<b>856828</b>	entraide commerce équitable		
CFE: 2.9.14, 26.4.4, 26.4.12, 26.4.18, 27.5.1, 29.1.13 01 02 03 04 05 06 07 08 09 10 11 12 13 14 15 16 17 18 19 20 21 22 23 24 25 26 27 28 29 30 31 32 33 34 35 36 37 38 39 40 41 42 43 44 45			
SOCIETE COOPERATIVE GROUPEMENTD'ACHATS DES CENTRES LECLERC, SC GALEC, 52, rue Camille Desmoulins, F-92451 ISSY LES MOULINEAUX Cedex, (FR)			
2005 03 17	2005 10 31	2005 09 08	

<b>856831</b>	iba		
CFE: 26.11.3, 27.5.1, 29.1.13		02	
IBA KIMYA SANAYI VE TICARET A.Ş., Karamanlilar Caddesi 1 No: 12, Organize Sanayi Bölgesi, Sincan, ANKARA, (TR)			
2005 05 06	2005 10 31		2005 09 08
<b>856837</b>	rbg		
CFE: 26.11.12, 27.5.1, 29.1.4		06 08 17 19 37	
"RIVAGIPS BG" LTD., 65, „Shipchenski prohod“, BG-1574 SOFIA, (BG)			
2005 04 19	2005 10 31		2005 09 08
<b>856838</b>	ORIEN BITES		
CFE: 7.1.5, 11.1.6, 13.3.1, 26.4.3, 29.1.13		30	
Future Enterprises Pte Ltd, 101 Geylang, Lorong 23,, #05-03/04 Prosper House, Singapore 388399, (SG)			
2004 08 30	2005 10 31		2005 09 08
<b>856843</b>	apesin		
CFE: 3.11.12, 3.11.24, 24.9.2, 24.9.7, 26.11.12, 27.5.1, 29.1.12		01 02 03 04 05 21	
Werner & Mertz GmbH, Ingelheimstrasse 103, 55120 Mainz, (DE)			
2004 12 07	2005 10 31		2005 09 08
<b>856848</b>	FERRUA	07 11	
FERRUA SISTEM BLOCK S.R.L., Via Monviso, 40, I-10090 VILLARBASSE (TO), (IT)			
2005 01 21	2005 10 31		2005 09 08
<b>856850</b>	BLOOM	18 21 25	
CARLINA, s.r.o., Libušská 133, CZ-142 00 Praha 4, (CZ)			
2004 11 26	2005 10 31		2005 09 08
<b>856851</b>	STIC Expert		
CFE: 26.4.2, 27.5.1, 29.1.1, 29.1.4, 29.1.6		05 10	
DIAGNOSTICA STAGO, 9, rue des Frères Chausson, F-92600 ASNIERES, (FR)			
2004 12 27	2005 10 31		2005 09 08
<b>856852</b>	GEFCO Hi-Tek	39	
GEFCO, 77 à 81, rue des Lilas d'Espagne, F-92400 COURBEVOIE, (FR)			
2004 12 24	2005 10 31		2005 09 08
<b>856853</b>	EVOFLOW	05 10	
Ivoclar Vivadent AG, Bendererstrasse 2, FL-9494 Schaan, (LI)			
2005 01 20	2005 10 31		2005 09 08
<b>856857</b>	Pro-Optik	01 09 44	
Pro-Optik AG, Steinvorstadt 62, CH-4011 Basel, (CH)			
2005 05 13	2005 10 31		2005 09 08
<b>856866</b>	DADIDA		
CFE: 3.1.16, 3.1.24, 22.1.5, 28.3.0		18 25 35	
QUANZHOU GREEN GARMENTS CO., LTD., Baogai Gongyequ,, Donghaizhen,, Fengzequ,, Quanzhou, Fujian, (CN)			
2005 05 20	2005 10 31		2005 09 08
<b>856875</b>	OSTEOFEM	05 29 30	
Merck KGaA, Frankfurter Strasse 250, 64293 Darmstadt, (DE)			
2005 02 22	2005 10 31		2005 09 08
<b>856885</b>	COME on		
CFE: 26.4.3, 26.4.19, 26.4.24, 27.5.1, 27.5.24		25	
AKKUŞ TEKSTİL SANAYİ TICARET LIMITED ŞİRKETİ, Ordu Caddesi,, Büyük Tulumbacılar Çikmazi Sokak,, Antik Çarşı, No: 10/1-2, EMINÖNÜ-İSTANBUL, (TR)			
2005 05 12	2005 10 31		2005 09 08
<b>856889</b>	LCP		
CFE: 26.4.18, 26.4.24, 27.5.1, 27.5.24		16	
Proizvodstvenny kooperativ khimicheskia zavod „Luch“, Promzona, ul. Dekabristov, 7 RU-150029 Yaroslavl (RU)			
2005 06 01	2005 10 31		2005 09 08
<b>856891</b>	NOVA PYROTECHNICS		
CFE: 1.15.7, 23.3.10, 27.3.1, 27.5.1, 29.1.13		13	
Invivo Trade AB, Härningevägen 71, SE-262 95 Ängelholm, (SE)			
2005 05 10	2005 10 31		2005 09 08
<b>856905</b>	Suivez le Trèfle		
CFE: 5.3.6, 26.4.2, 27.5.1, 29.1.1, 29.1.2, 29.1.3		29 30 43	
ASSOCIATION DES AUBERGISTES ET FERMIERES-AUBERGISTES DE FRANCE, 18 Chemin de la Caille, F-74330 LA BALME DE SILLINGY, (FR)			
2004 11 04	2005 10 31		2005 09 08
<b>856908</b>	CFE: 26.11.3, 26.11.8	16 26	
S2F FLEXICO, 1, route de Méru, F-60119 HENONVILLE, (FR)			
2004 12 24	2005 10 31		2005 09 08
<b>856935</b>	MATTONI		
CFE: 3.7.1, 3.7.16, 19.7.1, 19.7.9, 25.1.15, 27.5.1, 29.1.15		32 35	
Karlovarské minerální vody a.s., Horova 3 CZ-360 21 Karlovy Vary (CZ)			
2005 02 28	2005 10 31		2005 09 08
<b>856938</b>	CFE: 26.13.25, 27.5.1	07 11	
ZHEJIANG TAIZHOU KANGLIPLASTICS & ELECTRONICS CO., LTD(ZHEJIANG TAIZHOU KANGLI SUYE DIANQIYOUXIAN GONGSI), No. 9, Sihai Road,, Huangyan Economic Development Zone,, Taizhou, Zhejiang 318020, (CN)			
2005 05 17	2005 10 31		2005 09 08
<b>856939</b>	ULTRADIFFUSION	01 05	
LABORATOIRE DE CHIMIE ET DE BIOLOGIE-LCB, 2, quai Aulagnier, F-92600 ASNIERES SUR SEINE, (FR)			
2005 06 22	2005 10 31		2005 09 08
<b>856940</b>	AXILIUM	03	
LABORATOIRE DUCASTEL, F-46140 CASTELFRANC, (FR)			
2005 06 24	2005 10 31		2005 09 08
<b>856959</b>	extol balletto	06 20 21	
Madal Bal s.r.o., Lazy IV/3356, CZ-760 01 Zlín, (CZ)			
2004 12 01	2005 10 31		2005 09 08
<b>856969</b>	SAAME		
CFE: 27.5.1		07	
SHAANXI XIMEI JIXIE SHEBEIJINCHUKOU YOUXIAN ZEREN GONGSI, 29 Hao, Changlezhonglu,, Xi'An, Shaanxi 710032, (CN)			
2005 06 01	2005 10 31		2005 09 08
<b>856974</b>	HerkuPak		
CFE: 19.9.7, 25.1.1, 25.1.9, 27.5.1		20	
HerkuPlast Kubern GmbH, Am Steinhügel 1, 94140 Ering, (DE)			
2004 12 13	2005 10 31		2005 09 08
<b>856976</b>	N		
CFE: 9.1.25, 25.5.2, 26.4.4, 27.5.1, 27.5.8, 27.5.21		03 05 16 20 21 25	
Nölken Hygiene Products GmbH, Klarenplatz 2, 53578 Windhagen, (DE)			
2004 10 18	2005 10 31		2005 09 08
<b>856979</b>	SANOTECHNIK		
CFE: 1.5.2, 27.3.1, 27.5.1		05 11	
SANOTECHNIK Handelsges.m.b.H. & Co. KG, Industriestraße 5, A-2752 Wöllersdorf, (AT)			
2005 06 06	2005 10 31		2005 09 08
<b>856992</b>	CleanTrack	09	
Brännströms Elektronik AB, Uddevallagatan 14, SE-416 70 GÖTEBORG, (SE)			
2005 03 29	2005 10 31		2005 09 08
<b>856998</b>	SUN DRY	30 32 33	
REINHOLD Erick, 543, chemin de Peyrelong, F-31840 AUSSONNE, (FR)			
2005 03 01	2005 10 31		2005 09 08
<b>857002</b>	Morning Sun	29 30	
Plus Warenhandelsgesellschaft mbH, Wissollstraße 5-43, 45478 Mülheim, (DE)			
2004 10 05	2005 10 31		2005 09 08
<b>857009</b>	Aeromic SYSTEMS		
CFE: 27.3.1, 27.5.1		09	

Danbray Pty Ltd, 228 Edgecliff Road, WOOLLAHRA NSW 2025, (AU) 2005 06 30	2005 10 31	2005 09 08	<b>857089</b> SAFE-O-PIN SCHULTE-SCHLAGBAUM AG, 100-110, Nevigeser Strasse,, 42553 VELBERT, (DE) 2005 01 07	06 09 20 2005 10 31	2005 09 08
<b>857018</b> Shidean CFE: 26.3.23, 26.15.1, 27.5.1 SHENZHEN SHIDEAN TECHNOLOGY INDUSTRIES CO., LTD., Block B9, Shahe Industrial Zone,, Baishizhou, Nanshan District, Shenzhen, (CN) 2005 07 07	2005 10 31	2005 09 08	<b>857096</b> PENSAN CFE: 27.1.1, 27.5.1, 29.1.12 PENSAN KALEM VE KAGIT SANAYI TICARET ANONIM ŞİRKETİ, Tevfikbey Mahallesi,, Tahsin Tekoglu,, Caddesi No: 35 Sefaköy, ISTANBUL, (TR) 2005 05 26	09 16 2005 10 31	2005 09 08
<b>857030</b> TRIAS Knauf Gips KG, Am Bahnhof 7, 97346 Iphofen, (DE) 2005 06 13	2005 10 31	2005 09 08	<b>857115</b> LignaDecor CFE: 26.1.1, 26.11.1, 26.11.9, 27.5.1, 29.1.12 LIGNADECOR ÜRETİM VE PAZARLAMA ANONIM SİRKETİ, Yukari Dudullu,, Dubullu Orcanize Sanayi Bölgesi 3,, Cadde, No: 14, ÜMRANIYE-ISTANBUL, (TR) 2004 09 08	19 2005 10 31	2005 09 08
<b>857031</b> X NAILS CFE: 27.1.1, 27.5.1 YOU Cosmetics AG, Nordstrasse 14, CH-4665 Oftringen, (CH) 2005 08 03	2005 10 31	2005 09 08	<b>857128</b> CFE: 24.1.5, 25.1.9, 27.1.1, 28.5.0, 29.1.2, 29.1.3, 29.1.15 Yarpivo Plc, 63, ulitsa Pozharskogo RU-150030 Yaroslavl (RU) 2004 10 26	03 2005 10 31	2005 09 08
<b>857041</b> Vinda CFE: 26.11.3, 27.5.1, 27.5.11, 28.3.0 VINDA PAPER (GUANGDONG) CO., LTD., Donghou Industrial Development Zone,, Huicheng Town,, Xinhui District, Jiangmen, Guangdong, (CN) 2005 07 07	2005 10 31	2005 09 08	<b>857129</b> KLX Morgan Construction Company, 15 Belmont Street, Worcester, Massachusetts 01605, (US) 2004 10 20	16 2005 10 31	2005 09 08
<b>857044</b> HUASHANPAI CFE: 6.1.2, 26.4.3, 26.4.13, 28.3.0 HANDAN PHARMACEUTICAL CO., LTD., South Side of National Highway 309,, Hi-Tech Zone,, Handan County, Hebei, (CN) 2005 07 07	2005 10 31	2005 09 08	<b>857130</b> BLACK JACK UAB „LAIKAS“, Vasario 16-osios g.4, LT-55158 Jonava, (LT) 2004 10 15	05 2005 10 31	2005 09 08
<b>857045</b> Satellite ZHUZHOU DARET SUITCASE CO., LTD., Yupingshan,, Liling, Hunan 412200, (CN) 2005 07 07	2005 10 31	2005 09 08	<b>857134</b> WIZZ CFE: 27.5.1, 29.1.1 WIZZ Air Hungary Kft., Puskás Tivadar u. 12, H-2040 Budaörs, (HU) 2005 01 25	18 2005 10 31	2005 09 08
<b>857048</b> X-press REHAU AG + Co., Rheniumhaus, 95111 Rehau, (DE) 2005 02 24	2005 10 31	2005 09 08	<b>857135</b> WIZZ WIZZ Air Hungary Kft., Puskás Tivadar u. 12, H-2040 Budaörs, (HU) 2005 01 25	07 08 2005 10 31	2005 09 08
<b>857065</b> COMEVINO CYATHUS Exquirere PharmaforschungsGmbH, Angererstrasse 22, A-1210 Wien, (AT) 2005 02 24	2005 10 31	2005 09 08	<b>857136</b> wizzair.com WIZZ CFE: 18.5.1, 27.5.1, 29.1.13 WIZZ Air Hungary Kft., Puskás Tivadar u. 12, H-2040 Budaörs, (HU) 2005 01 25	03 05 10 2005 10 31	2005 09 08
<b>857076</b> Claudelle CFE: 3.7.11, 3.7.16, 27.5.1 Plus Warenhandelsgesellschaft mbH, Wissollstrasse 5-43, 45478 Mülheim an der Ruhr, (DE) 2005 06 06	2005 10 31	2005 09 08	<b>857141</b> Groteck CFE: 27.5.1 OBŠHCHESTVO S OGRANICHENNOYOTVETSTVENNOSTYU „GROTEK“, 6, korp. 1, ul. Novopeschannaya, RU-125057 Moskva, (RU) 2005 01 19	03 2005 10 31	2005 09 08
<b>857077</b> Oiro da Terra Plus Warenhandelsgesellschaft mbH, Wissollstrasse 5-43, 45478 Mülheim an der Ruhr, (DE) 2005 06 06	2005 10 31	2005 09 08	<b>857151</b> McKilgour Plus Warenhandelsgesellschaft mbH, Wissollstrasse 5-43, 45478 Mülheim an der Ruhr, (DE) 2005 06 01	29 30 2005 10 31	2005 09 08
<b>857078</b> Golden Hen Plus Warenhandelsgesellschaft mbH, Wissollstrasse 5-43, 45478 Mülheim an der Ruhr, (DE) 2005 06 02	2005 10 31	2005 09 08	<b>857165</b> Solis by BIC CFE: 4.5.5, 20.1.1, 26.11.12, 27.5.1, 27.5.2, 27.5.7 SOCIETE BIC, 14, rue Jeanne d'Asnières, F-92110 CLICHY, (FR) 2005 05 02	29 2005 10 31	2005 09 08
<b>857085</b> Stadtwerke Leipzig CFE: 26.1.12, 26.11.3, 26.11.9, 27.5.1, 29.1.12 Stadtwerke Leipzig GmbH, Eutritzscher Straße 17-19, 04105 Leipzig, (DE) 2004 10 18	2005 10 31	2005 09 08	<b>857172</b> CFE: 1.15.9, 3.4.13, 3.4.15, 29.1.1 MAST-JÄGERMEISTER AG, Jägermeisterstraße 7-15, 38296 Wolfenbüttel, (DE) 2005 02 22	04 07 09 11 35 36 37 39 40 42 2005 10 31	2005 09 08
<b>857088</b> Stadtwerke Leipzig Alles ganz einfach. CFE: 26.1.12, 26.11.3, 26.11.9, 27.5.1, 29.1.13 Stadtwerke Leipzig GmbH, Eutritzscher Straße 17-19, 04105 Leipzig, (DE) 2004 10 18	2005 10 31	2005 09 08	<b>857173</b> Jägermeister CFE: 26.4.18, 28.17.0, 29.1.12 MAST-JÄGERMEISTER AG, Jägermeisterstraße 7-15, 38296 Wolfenbüttel, (DE) 2005 02 22	04 07 09 11 35 36 37 39 40 42 2005 10 31	2005 09 08
			<b>857184</b> CB CFE: 27.5.1, 27.5.2		06

MARLA TUBE FITTINGS LIMITED, Kinwarton Farm Road,, Arden Forest Industrial Estate, Alcester, Warwickshire B49 6EH, (GB) 2005 05 18	2005 10 31	2005 09 08	<b>857269</b> CFE: 26.1.12, 26.4.9, 27.5.1 Federal-Mogul Wiesbaden GmbH & Co. KG, Stielstraße 11, 65201 Wiesbaden, (DE) 2005 02 11	06 07 17
<b>857187</b> Chio CFE: 26.1.18, 27.5.1, 27.5.2 Internack Knabber-Gebäck GmbH & Co. KG, Aachener Strasse 1042, 50858 Köln, (DE) 2005 04 18	2005 10 31	2005 09 08	2005 10 31	2005 09 08
<b>857188</b> Profiler by brühl CFE: 26.4.7, 26.4.24, 27.5.1 C. Brühl GmbH & Co. KG, Bürgerstraße 12, 36199 Rotenburg, (DE) 2005 04 28	2005 10 31	2005 09 08	<b>857271</b> Sealuxe Plus Warenhandels-gesellschaft mbH, Wissollstrasse 5-43, 45478 Mülheim an der Ruhr, (DE) 2004 09 30	29 30
<b>857198</b> CANNA Canna BV, Tuinbouwlana 9, NL-4817 LE Breda, (NL) 2005 06 09	2005 10 31	2005 09 08	2005 10 31	2005 09 08
<b>857212</b> VERATOP TOPY, 39, avenue du Général Leclerc, F-92100 BOULOGNE BILLANCOURT, (FR) 2005 03 18	2005 10 31	2005 09 08	<b>857281</b> Sandora CFE: 24.3.1, 24.3.18, 27.5.1, 28.5.0, 29.1.13 LIMITED LIABILITY COMPANY „SANDORA“, Village Nikolaevskoe,, Zhovtneviy Raion, Nikolaevskaya Oblast 57262, (UA) 2005 02 04	17 25
<b>857218</b> VEZO STATYBA CFE: 26.4.18, 26.7.3, 26.7.25, 27.5.1, 29.1.12 UAB „VEZO STATYBA“, R. Kalantos g.98, LT-52350 Kaunas, (LT) 2004 11 10	2005 10 31	2005 09 08	2005 10 31	32 33 35
<b>857224</b> T TEKFEN CFE: 25.1.9, 27.5.1 Tekfen Insaat ve Tesisat A.S., Tekfen Sitesi Etiler, Istanbul, (TR) 2005 03 18	2005 10 31	2005 09 08	<b>857293</b> S SANDORA 1978 CFE: 5.3.11, 25.1.15, 25.3.1, 27.5.1, 28.5.0 LIMITED LIABILITY COMPANY „SANDORA“, Village Nikolaevskoe,, Zhovtneviy Raion, Nikolaevskaya Oblast 57262, (UA) 2005 02 04	01 05 07 08 11 16 17 21 31 34 41
<b>857225</b> XSHAPE CFE: 25.1.9, 27.5.1 PENTEKS TEKSTIL İŞRİLERİ SANAYİ VE TİCARET ANONİM ŞİRKETİ, Organize Sanayi Bölgesi Erbaa, Tokat, (TR) 2005 04 14	2005 10 31	2005 09 08	<b>857303</b> NUIT D'ETOILES SOCIETE COOPERATIVE GROUPEMENTS D'ACHATS DES CENTRES LECLERC, SC GALEC, 52, rue Camille Desmoulins, F-92451 ISSY LES MOULINEAUX, (FR) 2005 07 04	07 09 19
<b>857227</b> PROTECTOSIL Degussa AG, Bennigsenplatz 1, 40474 Düsseldorf, (DE) 2005 05 10	2005 10 31	2005 09 08	<b>857315</b> ELECTRONIC SPORTS WORLD CUP CFE: 26.1.1, 26.1.12, 27.5.1, 29.1.14 LIGARENA SA, 10, rue d'Uzes, F-75002 PARIS, (FR) 2004 12 01	01 02 19
<b>857228</b> STORMWARE STORMWARE s.r.o., Za Prachárnou 45, CZ-586 01 Jihlava, (CZ) 2004 10 26	2005 10 31	2005 09 08	<b>857332</b> CFE: 5.5.16, 26.11.2 Georgia-Pacific S.à.r.l., 25 route d'Esch, L-1470 Luxembourg, (LU) 2005 03 04	03 05 06 08 10 16 20 21
<b>857229</b> THERMO WHIP CFE: 1.3.2, 1.3.15, 1.15.17, 27.5.1, 29.1.13 iSi GmbH, Kürschnergasse 4, A-1217 Wien, (AT) 2004 12 06	2005 10 31	2005 09 08	<b>857364</b> AIRCO COLMANT CUVELIER SA, 20, rue Greuze, F-59000 LILLE, (FR) 2005 04 27	09 16 35 41 42
<b>857235</b> surginews CFE: 26.11.8, 27.5.1 JOSE COLLS CRUAÑAS, Princesa, 56, E-08003 BARCELONA, (ES) 2005 04 28	2005 10 31	2005 09 08	<b>857365</b> BIOGARAN CFE: 4.5.5, 19.3.1, 29.1.13 BIOGARAN, 15, boulevard Charles de Gaulle F-92700 COLOMBES, (FR) 2005 06 15	05 28 35 44
<b>857239</b> Ritai CFE: 27.5.1, 28.3.0 RITAI SHOES CO., LTD, Tangtou Industrial Zone,, Yongjia, Zhejiang, (CN) 2005 05 30	2005 10 31	2005 09 08	<b>857447</b> NorStone CFE: 7.15.1, 27.5.1, 29.1.12 INOVADIS SARL, 296, rue du Professeur Paul Milliez,, ZA des Nations, F-94506 CHAMPIGNY SUR MARNE CEDEX, (FR) 2004 12 29	09 20
<b>857254</b> CFE: 2.1.18, 11.3.1, 11.3.2, 29.1.13 Otkrytoe Aktsionernoe Obshchestvo "SUN Interbrew", 28, ul. Moskovskaya, RU-141600 Klin (Moskovskaya obl.), (RU) 2005 02 04	2005 10 31	2005 09 08	<b>857455</b> DIOGARAN BIOGARAN, 15, boulevard Charles de Gaulle, F-92700 COLOMBES, (FR) 2005 03 25	05
<b>857265</b> MONTEL CFE: 27.5.1 MONTEL MOBILYA TEKSTIL DERI TURIZM SANAYI VE TİCARET LIMITED ŞİRKETİ, Acisu Beldesi Bila No, Izmit-Kocaeli, (TR) 2005 01 12	2005 10 31	2005 09 08	<b>857468</b> AF CFE: 26.4.1, 27.1.1 Ackermann Fahrzeugbau GmbH, 4, Hans-Böckler-Strasse,, 34466 Wolfhagen, (DE) 2005 07 12	12
			<b>857473</b> oertli CFE: 3.7.16, 27.5.1 Oertli Instrumente AG, Hafnerwisenstrasse 4, CH-9442 Berneck, (CH) 2005 08 10	05 10
			<b>857475</b> THE AIO SOLUTION ORFIT INDUSTRIES, naamloze vennootschap, Vosveld 9a, B-2110 Wijnegem, (BE) 2005 06 21	10
			<b>857479</b> AWK AMBIENTE CFE: 26.1.2, 26.1.6, 27.5.1, 29.1.12	09 16 35 38

euro AWK s.r.o., Maltézské nám. 7, CZ-118 00 Praha 1, (CZ)			
2004 10 26	2005 10 31	2005 09 08	
<b>857480</b>	JSB		
CFE: 24.1.5, 24.1.13, 24.1.15, 27.5.1, 27.5.4, 27.5.22		36	
J. SAFRA IP HOLDING Co., société de droit luxembourgeois, 14 rue du Marché aux Herbes, L-1728 Luxembourg, (LU)			
2005 07 07	2005 10 31	2005 09 08	
<b>857501</b>	H J		
CFE: 27.5.1, 28.3.0		21	
CHAOZHOU HONGJIA ARTSCRAFTS CO., LTD., Fengxichangmei,, Chaozhou, Guangdong 521031, (CN)			
2005 06 10	2005 10 31	2005 09 08	
<b>857502</b>	ATELIER ROMENTINO	24	
T.E.S.T.A.TESSITURA E STAMPATESSUTI ABBIGLIAMENTO S.P.A., Via Gambaro 69, I-28068 ROMENTINO, (IT)			
2005 06 10	2005 10 31	2005 09 08	
<b>857550</b>	turteks		
CFE: 25.1.9, 27.5.1		24 25	
TURTEKS DIŞ TICARET VE SANAYI LIMITED ŞİRKETİ, 1, Organize Sanayi Bölgesi,, Sihhiye Sokak No: 2, KONYA, (TR)			
2005 02 04	2005 10 31	2005 09 08	
<b>857551</b>	BACK NUMBER	18 25 26	
RIGHT-ON CO., LTD., 37-1, Higashiarai,, Tsukuba-shi, Ibaraki-ken 305-8503, (JP)			
2005 01 20	2005 10 31	2005 09 08	
<b>857552</b>	GLYCO	06 07 17	
Federal-Mogul Wiesbaden GmbH & Co. KG, Stielstraße 11, 65201 Wiesbaden, (DE)			
2005 02 11	2005 10 31	2005 09 08	
<b>857555</b>	Chic de PERE VENTURA		
CFE: 19.7.1		33	
PERE VENTURA VENDRELL, Ctra. Vilafranca, Km. 0,4, E-08770 SANT SADURNI D'ANOIA (Barcelona), (ES)			
2005 05 04	2005 10 31	2005 09 08	
<b>857578</b>	NO SURGETICS PLASTI SCULPT	03	
Parfums Givenchy, Société Anonyme, 77, rue Anatole France, F-92300 LEVALLOIS PERRET, (FR)			
2005 07 01	2005 10 31	2005 09 08	
<b>857585</b>	L.L.E.		
CFE: 21.3.21, 26.1.5		07 12	
LAI LUOH ENTERPRISE CO., LTD., 15 Lane 183, Changshui Road, Changhua, Taiwan, (CN)			
2004 11 04	2005 10 31	2005 09 08	
<b>857596</b>	FlexProtect	06 16 17	
Flexipack International Wunderlich GmbH & Co. KG, Äußerer Ring 40, 85107 Baar-Ebenhausen, (DE)			
2005 04 18	2005 10 31	2005 09 08	
<b>857604</b>	HOMMY		
CFE: 3.7.16, 3.7.20, 27.3.1, 27.5.1, 29.1.1		25 35	
ERDEMTEKS DIŞ TICARETLIMITED ŞİRKETİ, Yukari Dudullu Mah., Altay Sok. No: 7, Ümraniye/ISTANBUL, (TR)			
2004 12 13	2005 10 31	2005 09 08	
<b>857605</b>	Bahman LIGHTS IRANIAN TOBACCO COMPANY		
CFE: 5.3.1, 19.3.3, 19.3.24, 26.11.2, 26.11.9, 28.1.0, 29.1.14		34	
IRANIAN TOBACCO COMPANY, Ghazvin Avenue, 13314 TEHRAN, (IR)			
2004 11 02	2005 10 31	2005 09 08	
<b>857607</b>	HERE!	09 38 41	
PS Here LLC, 8411 Preston Road, Suite 650, Dallas, TX 75225-5523, (US)			
2005 03 08	2005 10 31	2005 09 08	

## G. SPROSTOWANIA OPISÓW PATENTOWYCH I OPISÓW OCHRONNYCH

294

*Poniższe zestawienie zawiera kolejno: kod rodzaju patentu lub prawa ochronnego, numer patentu lub prawa ochronnego oraz przyczynę i treść sprostowania.*

### OPISY PATENTOWE

(B1) 188779 Sprostowano błędy drukarskie w treści opisu: str. 2 zastrz. 2 wiersz 2 z „pozostaje w niezmienny” na „pozostaje niezmienny”; str. 2 zastrz. 3 wiersz 4 z „zawierają odkształcenia” na „zawierają elastyczne odkształcenia”; str. 5 wiersz 22 od dołu z „pozostaje w niezmienny” na „pozostaje niezmienny”; str. 7 wiersz 15 od dołu z „z cylindrem” na „z cylindrem 1”

(B1) 189547 Postanowiono opis ponownie wydrukować ze względu na stwierdzone błędy drukarskie

(B1) 189698 Sprostowano błędy drukarskie w treści opisu: na str. 7 wiersz 3 od góry z „chelatorem” na „chelatorem metalu”; str. 18 w tabeli 2 kolumna 3 z „ $14,2 \pm 1,5$  (5)” na „ $14,2 \pm 1,1$  (5)” ; str. 19 wiersz 11 od góry z „mniejsze” na „mniejsze bądź równe 0,05”

(B1) 190173 Postanowiono opis ponownie wydrukować ze względu na stwierdzone błędy drukarskie

(B1) 190284 Postanowiono opis ponownie wydrukować ze względu na stwierdzone błędy drukarskie

(B1) 190376 Sprostowano błąd drukarski w treści opisu: str. 5 wiersz 6 od góry z „ $\alpha$ -Hydro- $\omega$ -droksypoli (oksyetyleno)” na „ $\alpha$ -Hydro- $\omega$ -hydroksypoli (oksyetyleno)”

(B1) 190537 Postanowiono opis ponownie wydrukować ze względu na stwierdzone błędy drukarskie

(B1) 190643 Postanowiono opis ponownie wydrukować ze względu na stwierdzone błędy drukarskie

(B1) 190732 Postanowiono opis ponownie wydrukować ze względu na stwierdzone błędy drukarskie

(B1) 190735 Postanowiono opis ponownie wydrukować ze względu na stwierdzone błędy drukarskie

(B1) 190793 Postanowiono opis ponownie wydrukować ze względu na stwierdzone błędy drukarskie

(B1) 190807 Postanowiono opis ponownie wydrukować ze względu na stwierdzone błędy drukarskie

(B1) 190841 Sprostowano oczywistą pomyłkę w treści opisu: str. 1 pozycja (43) z „zgłoszenie zgłoszono” na „zgłoszenie ogłoszono”

(B1) 190863 Sprostowano oczywistą pomyłkę w treści opisu: str. 1 pozycja (43) z „zgłoszenie zgłoszono” na „zgłoszenie ogłoszono”

(B1) 190869 Sprostowano błędy drukarskie w treści opisu: na str. 2 wiersz 6 od góry z „jest mieszanina” na „jest mieszaniną”, str. 3 wiersz 13 od dołu z „wyżej określonej” na „wyżej określonej”, str. 5 wiersz 1 od góry z „wydzielającymi gastrynę” na „wydzielającymi gastrynę”, str. 7 wiersz 13 od góry z „ $26=40^\circ$ ” na „ $2\theta=40^\circ$ ”

(B1) 190870 Sprostowano błąd drukarski na str. 4 wiersz 2 od dołu z „orneprazol” na „omeprazol”

(B1) 190884 Sprostowano błąd drukarski w zastrz. 1 str. 1 i 6 wiersz 1 z „ukształtowanych” na „ukształtowanych tworzyw”

(B1) 190889 Sprostowano błędy drukarskie w treści opisu: na str. Tytułowej pozycja (30) z „30.04.1998,CH,19980981/98” na „30.04.1998,CH,981/98”, str. 2 wiersz 16 od góry z „znacznego odsądzenia” na „znacznego odsadzenia”, str. 4 wiersz 15 od góry z „zmieniania odsądzenia” na „zmieniania odsadzenia”, str. 4 wiersz 2 od dołu z „część zawiasową 2<sub>1</sub>” na „część zawiasową 2”, str. 12 wiersz 3 od góry z „1 znowu” na „1 znowu”, str. 12 wiersz 26 od góry z „dwie płaszczyzny 12, 73” na „dwie płaszczyzny 72, 73”

(B1) 190896 Sprostowano błędy drukarskie w treści opisu: na str. 3 wiersz 24 od góry z „0,25% wagowo-objętościowych” na „0,25% wagowo-objętościowych”, str. 3 wiersz 25 od góry z „0,75% wagowo-objętościowych” na „0,75% wagowo-objętościowych”, str. 3 wiersz 26 od góry z „2% wagowo-objętościowych” na „2% wagowo-objętościowych”, str. 2 wiersz 22 od góry z „nie koniecznie” na „niekoniecznie”

(B1) 190900 Sprostowano błędy drukarskie w treści opisu: na str. 2 wiersz 22 od góry z „nie koniecznie” na „niekoniecznie”, str. 5 wiersz 6 od góry z „1 albo 2 albo 3” na „1 albo 2”

(B1) 190911 Sprostowano oczywiste pomyłki w treści opisu: na str. 1 w pozycji (43) z „zgłoszenie zgłoszono” na „zgłoszenie ogłoszono”, str. 4 wiersz 19 od góry z „w tabeli 1” na „w tabeli 1”

(B1) 190981 Sprostowano błąd drukarski na tytułowej stronie w pozycji (72) z „Thierry Ferlin,Tingueux, FR” na „Thierry Ferlin, Tingueux FR”

(B1) 190987 Sprostowano błędy drukarskie w treści opisu: na str. 1 w pozycji (30) z „20.02.1997,IT,MI97A000363” na „20.02.1997,IT,MI-97A00363”, str. 1 pozycja (43) z „zgłoszenie zgłoszono” na „zgłoszenie ogłoszono”, str. 4 wiersz 16 od góry z „0,6 pm” na „0,6  $\mu\text{m}$ ”, str. 4 wiersz 18 od góry z „Yesicles” na „Vesicles”, str. 5 w tabeli 2 kolumna 1 nagłówek brak wpisu „szarża”

(B1) 190993 Sprostowano błędy drukarskie w treści opisu: na str. 5 wiersz 1 od dołu z „nośnika 3” na „nośnika 8”, str. 11 wiersz 13 i 23 z „zastrz. od 1” na „zastrz. 1”

(B1) 191013 Sprostowano błąd drukarski na stronie tytułowej w pozycji (51) z „B08C 21/00” na „G08C 21/00”

(B1) 191032 Postanowiono opis ponownie wydrukować ze względu na stwierdzone błędy drukarskie

(B1) 191072 Postanowiono opis ponownie wydrukować ze względu na stwierdzone błędy drukarskie

(B1) 191074 Sprostowano oczywistą pomyłkę na tytułowej stronie w pozycji (72) z „Christiane Müller” na „Christiane Müller” oraz „Stophan Krämer” na „Stephen Krämer”

(B1) 191081 Postanowiono opis ponownie wydrukować ze względu na stwierdzone błędy drukarskie

(B1) 191125 Sprostowano błąd drukarski w treści opisu: na str. 7 wiersz 20 od dołu z „MS: obliczono dla  $\text{C}_2\text{OH}_{23}\text{N}_3\text{O}_4$ ” na „MS: obliczono dla  $\text{C}_{20}\text{H}_{23}\text{N}_3\text{O}_4$ ”

(B1) 191140 Sprostowano błędy drukarskie w treści opisu: na str. 2 wiersz 34 od góry z „powietrza w komory” na „powietrza z komo-

ry", str. 5 wiersz 14 od góry z „w górnym w położeniu” na „w górnym położeniu”, str. 5 wiersz 21 od góry z „jest w zablokowany” na „jest zablokowany”, str. 5 wiersz 24 od dołu z „powierzchnią cylindra” na „powierzchnią 6 cylindra”, str. 5 wiersz 14 od dołu z „powierzchnią 6, korpusu” na „powierzchnią 6 korpusu”, str. 7 wiersz 3 od dołu z „występ (60) chodzi” na „występ (60) wchodzi”

(B1) 191154 Sprostowano błędy drukarskie w treści opisu: na str. 3 wiersz 20 od dołu z „do rejestrowania” na „do rejestrowania”, str. 4 wiersz 15 od góry z „silnika napędowego 1” na „silnika napędowego 7”, str. 4 wiersz 25 od dołu z „zarówno sterowania zarówno” na „sterownia zarówno”, str. 4 wiersz 14 od dołu z „w której przy w zbliżeniu” na „w której w przybliżeniu”, str. 4 wiersz 3 od dołu z „w żądanym stopniu” na „w żądanym stopniu”

(B1) 191193 Sprostowano błędy drukarskie w treści opisu: na str. 1 pozycja (54) z „5,8-diazabicylko” na „5,8-diazabicyklo”, str. 21 wiersz 4

od dołu z „[4.3.0]nonem” na „[4.3.0]Honanem”, str. 22 wiersz 7 pod wzorem z „[4.3.0]nonu” na „[4.3.0]Honanu”

(B1) 191222 Postanowiono opis ponownie wydrukować ze względu na stwierdzone błędy drukarskie

(B1) 191246 Postanowiono opis ponownie wydrukować ze względu na stwierdzone błędy drukarskie

(B1) 191259 Postanowiono opis ponownie wydrukować ze względu na stwierdzone błędy drukarskie

(B1) 191270 Postanowiono opis ponownie wydrukować ze względu na stwierdzone błędy drukarskie

(B1) 191272 Sprostowano błędy drukarskie w treści opisu: na str. 6 wiersz 21 z „płyty panelu” na „płyty 3 panelu”, str. 9 wiersz 7 z „klocka 5 146” na „klocka 146”

## H. OGŁOSZENIA

295

### OŚWIADCZENIA O GOTOWOŚCI UDZIELENIA LICENCJI (LICENCJA OTWARTA)

#### Patenty, prawa ochronne

*Poniższe zestawienia zawierają kolejno: kod rodzaju patentu (prawa ochronnego), numer patentu (prawa ochronnego), datę zgłoszenia, numer i rok wydania Wiadomości Urzędu Patentowego, w którym ogłoszono o udzieleniu patentu (prawa ochronnego), wysokość opłaty licencyjnej (jeżeli uprawniony ją podał) i datę złożenia oświadczenia oraz tytuł wynalazku (wzoru użytkowego) oraz nazwisko i imię (nazwę) uprawnionego z adresem.*

#### PATENTY

(B1) 192226 1999 03 18 09/06 (6%) 2006 03 23

Kompozycje ziołowe o działaniu synergicznym  
Akademia Medyczna im. prof. Feliksa Skubiszewskiego  
Lublin, Al. Raclawickie 1

(B1) 192227 1999 09 09 09/06 (-) 2006 04 24

Sposób wytwarzania 4-hydroksy- $\beta$ -jononu  
Akademia Rolnicza  
Wrocław, ul. Norwida 25

(B1) 192228 1999 09 09 09/06 (-) 2006 04 24

Nowy 8 $\beta$ -hydroksy-1-dehydroandrostendion i sposób jego wytwarzania  
Akademia Rolnicza  
Wrocław, ul. Norwida 25

(B1) 192140 2000 02 25 09/06 (-) 2006 04 03

Dźwigniowy mechanizm odciążania przodów spągnic  
Fabryka Zmechanizowanych Obudów Ścianowych  
„FAZOS” Spółka Akcyjna  
Tarnowskie Góry, ul. Zagórska 167

(B1) 192153 2000 08 03 09/06 (10%) 2006 04 10

Głowica do tocznego nagniatania płaszczyzn  
Politechnika Szczecińska  
Szczecin, Aleja Piastów 17

(B1) 186399 1998 06 25 01/2004 (-) 2006 06 21

Filtr aperiodyczny i sposób wyznaczania parametrów filtra, prostownikom trakcji elektrycznej  
ELTRACK Sp. z o.o.  
00-681 Warszawa, ul. Hoża 43/49

(B1) 190440 2000 07 25 12/2005 (-) 2006 07 18

Elektromagnetyczna wyrzutnia przedmiotów  
Politechnika Warszawska  
00-661 Warszawa, Pl. Politechniki 1

#### PRAWA OCHRONNE

(Y1) 62600 1999 08 19 09/2006 (-) 2004 08 12

Koło robocze kompaktowa  
Technocentrum Sp. z o.o.  
37-450 Stalowa Wola, ul. E. Kwiatkowskiego 1

(Y1) 62462 2003 06 16 07/2006 (-) 2006 07 18

Wieszak do zawieszania plansz  
Politechnika Warszawska  
Warszawa pl. Politechniki 1



# KOMUNIKAT

## Urząd Patentowy Rzeczypospolitej Polskiej poszukuje kandydatów na stanowiska aplikantów eksperckich w Departamencie Badań Patentowych

Liczba lub wymiar etatu: 2

### Główne obowiązki:

- klasyfikacja wstępna zgłoszeń wynalazków i wzorów użytkowych,
- badanie ustawowych warunków ochrony prawnej wynalazków i wzorów użytkowych na podstawie dokumentacji patentowej i literatury fachowej polskiej oraz zagranicznej, w tym sporządzanie sprawozdań ze stanu techniki,
- prowadzenie korespondencji ze zgłaszającymi w ramach czynności związanych z przygotowaniem decyzji w sprawie.

### Kandydat powinien posiadać kwalifikacje:

- wykształcenie wyższe techniczne w dziedzinie:
  - elektroniki (telekomunikacja, przetwarzanie danych),
  - biotechnologii (immunologia, inżynieria genetyczna i chemia białek),
- znajomość języka angielskiego, niemieckiego lub francuskiego w mowie i piśmie, w tym udokumentowana co najmniej jednego na poziomie dobrym.

### Wymagania pożądane:

- znajomość zagadnień dotyczących problematyki ochrony własności przemysłowej,
- znajomość kodeksu postępowania administracyjnego,
- umiejętność posługiwania się komputerem (Windows, Word),
- umiejętność dokonywania analizy porównawczej tekstów i jasnego formułowania wniosków,
- łatwość podejmowania decyzji,
- umiejętność pracy w zespole, komunikatywność i kreatywność.

### Wymagane dokumenty i oświadczenia:

- kopia pierwszych trzech stron dowodu osobistego (lub dwóch nowego dowodu osobistego),
- odpis dyplomu ukończenia studiów,
- oświadczenie kandydata o korzystaniu w pełni z praw publicznych i o niekaralności za przestępstwo popełnione umyślnie,
- oświadczenie kandydata o wyrażeniu zgody na przetwarzanie danych osobowych do celów rekrutacji,
- życiorys,
- list motywacyjny.

### Kopie innych dokumentów i oświadczeń:

- oświadczenie kandydata o wyrażeniu zgody na przeprowadzenie postępowania sprawdzającego, umożliwiającego dostęp do informacji niejawnych, zgodnie z przepisami ustawy z dnia 22 stycznia 1999 r. o ochronie informacji niejawnych (Dz. U. Nr 11, poz. 95),
- kopie świadectw pracy.

**Oferty pracy należy przesłać do dnia 31 października 2006 roku pod adresem:**

**Urząd Patentowy RP  
Wydział Kadr i Szkolenia  
Al. Niepodległości 188  
00-950 Warszawa**

### Inne informacje:

Oferty odrzucone zostaną komisyjnie zniszczone.

Szczegółowe informacje można uzyskać pod. tel. (0-22) 825-96-07

# KOMUNIKAT

## **Urząd Patentowy Rzeczypospolitej Polskiej poszukuje kandydata na stanowisko aplikanta eksperckiego w Departamencie Badań Znaków Towarowych**

Liczba lub wymiar etatu: 2

### **Główne obowiązki:**

- sprawdzanie dokumentacji zgłaszanych znaków towarowych,
- ocena poprawności sporządzania wykazu towarów i klasyfikacji towarów i usług,
- badanie ustawowych warunków ochrony prawnej znaków towarowych zgłaszanych w trybie krajowym i międzynarodowym,
- ocena zasadności uwag, jakie wpłynęły do zgłoszenia,
- prowadzenie korespondencji ze zgłaszającymi.

### **Kandydat powinien posiadać kwalifikacje:**

- wykształcenie wyższe; pożądane prawnicze,
- znajomość języka angielskiego i francuskiego w mowie i piśmie (co najmniej na poziomie dobrym).

### **Wymagania pożądane:**

- znajomość zagadnień dotyczących problematyki ochrony własności przemysłowej,
- znajomość kodeksu postępowania administracyjnego, kodeksu handlowego (w szczególności zagadnienia dotyczące prawa spółek), kodeksu cywilnego i kodeksu postępowania cywilnego,
- umiejętność posługiwania się komputerem (Windows, Word),
- umiejętność dokonywania analizy porównawczej tekstów i jasnego formułowania wniosków,
- łatwość podejmowania decyzji,
- umiejętność analizowania orzeczeń sądowych,
- umiejętność pracy w zespole, komunikatywność i kreatywność.

### **Wymagane dokumenty i oświadczenia:**

- kopia pierwszych trzech stron dowodu osobistego (lub dwóch nowego dowodu osobistego),
- odpis dyplomu ukończenia studiów,
- oświadczenie kandydata o korzystaniu w pełni z praw publicznych i o niekaralności za przestępstwo popełnione umyślnie,
- oświadczenie kandydata o wyrażeniu zgody na przetwarzanie danych osobowych do celów rekrutacji,
- życiorys,
- list motywacyjny.

### **Kopie innych dokumentów i oświadczeń:**

- oświadczenie kandydata o wyrażeniu zgody na przeprowadzenie postępowania sprawdzającego, umożliwiającego dostęp do informacji niejawnych, zgodnie z przepisami ustawy z dnia 22 stycznia 1999 r. o ochronie informacji niejawnych (Dz. U. Nr 11, poz. 95),
- kopie świadectw pracy.

**Oferty pracy należy przesłać do dnia 27 października 2006 roku pod adresem:**

**Urząd Patentowy RP  
Wydział Kadr i Szkolenia  
Al. Niepodległości 188  
00-950 Warszawa**

### **Inne informacje:**

Oferty odrzucone zostaną komisyjnie zniszczone.

Szczegółowe informacje można uzyskać pod. tel. (0-22) 825-96-07

## TABLE OF CONTENTS

### Part I

#### Official communications

---

### Part II

#### Notices of rights granted

<b>A. Inventions</b>	
265. Granted patents (from N° 192 117 to N° 192 324) .....	1804
266. Granted supplementary protection rights .....	1821
267. Translation of European Patents .....	1821
268. Decisions on refusal to grant patents (taken after the publication of the particulars of the applications) .....	1822
269. Decisions on discontinuance of the proceedings (taken after the publication of the particulars of the applications) .....	1822
270. Decisions declaring the decisions on the grant of the patents lapsed .....	1822
271. Entries and changes in the Patent Register (not published in other separate publications) .....	1823
272. Decisions on the lapse of patents .....	1824
<b>B. Utility models</b>	
273. Granted rights of protection (from N° 62 545 to N° 62 616) .....	1826
274. Decisions on refusal to grant rights of protection (take after the publication of the particulars of the application) .....	1830
275. Decisions on discontinuance of the proceedings (taken after the publication of the particulars of the applications) .....	1830
276. Decisions declaring the decisions on the grant of the rights of protection lapsed .....	1831
277. Entries and changes in the Utility Model Register (not inserted in other separate publications) .....	1831
278. Decisions on the lapse of rights of protection .....	1831
<b>C. Industrial designs</b>	
279. Registration (N° 9 802 and from N° 10 265 to N° 10 378) .....	1832
280. Entries and changes in the Industrial Designs Register (not published in other separate publications) .....	1849
281. Decisions declaring the decisions on the grant of rights in registration lapsed .....	1850
282. Decisions on the lapse of rights in registration .....	1850
283. Decisions on the lapse of rights in registration .....	1850
284. Decisions on the change or reversal of the decisions (published in Wiadomości Urzędu Patentowego) .....	1850
<b>C'. Ornamental designs</b>	
285. Decisions on the lapse of rights in registration .....	1851
<b>D. Trademarks</b>	
286. Granted rights of protection for trademarks (from N° 171 001 to N° 171 540) .....	1852
287. Decisions on refusal to grant rights of protection (take after publication of the particulars of the application) .....	1918
288. Decisions on discontinuance of the proceedings (taken after publication of the particulars of the application) .....	1918
289. Transfer of the right of protection in respect of certain goods .....	1919
290. Entries and changes in the Trademark Register (not published in other separate publications) .....	1919
291. Decisions on the lapse of rights protection .....	1939
292. Decisions on the change or reversal of the decisions (published in Wiadomości Urzędu Patentowego) .....	1941
293. International registrations recognised in Poland .....	1941
<b>G. Rectifications of patent specifications and other specifications</b>	
294. Patent specifications .....	1967
<b>H. Announcements</b>	
295. Declarations of willingness to grant licences (open licences)	
- patents, rights of protection .....	1968

### Part III

#### Information

**Jurisdiction and explanations**

---

**Foreign regulations. Statistics. Miscellaneous**

---

#### Corrections

(of announcements published in the Wiadomości Urzędu Patentowego)

---