



URZĄD PATENTOWY RZECZYPOSPOLITEJ POLSKIEJ

WIADOMOŚCI

Urzędu
Patentowego

10

ISSN - 0043 - 5201 • Cena 19,00 zł • Warszawa

Październik 2006

SPIS TREŚCI

CZĘŚĆ I

Komunikaty urzędowe

CZĘŚĆ II

Ogłoszenia o udzielonych prawach

A. Wynalazki	
296. Udzielone patenty (od nr 192 325 do nr 192 519)	1969
297. Tłumaczenia patentów europejskich	1987
298. Decyzje o odmowie udzielenia patentu (wydane po ogłoszeniu o zgłoszeniu)	1987
299. Decyzje o umorzeniu postępowania (wydane po ogłoszeniu o zgłoszeniu)	1987
300. Decyzje stwierdzające wygaśnięcie decyzji o udzieleniu patentu	1988
301. Wpisy i zmiany w rejestrze patentowym (nie uwzględnione w innych samodzielnych ogłoszeniach)	1988
302. Decyzje o unieważnieniu patentu	1988
303. Decyzje o wygaśnięciu patentu	1988
304. Decyzje o zmianie lub uchyleniu decyzji (opublikowanych w Wiadomościach Urzędu Patentowego)	1989
B. Wzory użytkowe	
305. Udzielone prawa ochronne (od nr 62 617 do nr 62 698)	1990
306. Decyzje o odmowie udzielenia prawa ochronnego (wydane po ogłoszeniu o zgłoszeniu)	1995
307. Decyzje o umorzeniu postępowania (wydane po ogłoszeniu o zgłoszeniu)	1995
308. Decyzje stwierdzające wygaśnięcie decyzji o udzieleniu prawa ochronnego	1995
309. Wpisy i zmiany w rejestrze praw ochronnych (nie uwzględnione w innych samodzielnych ogłoszeniach)	1995
310. Decyzje o unieważnieniu prawa ochronnego	1996
311. Decyzje o wygaśnięciu prawa ochronnego	1996
C. Wzory przemysłowe	
312. Rejestracja (od nr 10 379 do nr 10 458)	1997
313. Wpisy i zmiany w rejestrze wzorów przemysłowych (nie uwzględnione w innych samodzielnych ogłoszeniach)	2008
314. Decyzje stwierdzające wygaśnięcie decyzji o udzieleniu prawa z rejestracji	2008
315. Decyzje o unieważnieniu prawa z rejestracji	2008
316. Decyzje o wygaśnięciu prawa z rejestracji	2009
317. Decyzje o zmianie lub uchyleniu decyzji (opublikowanych w Wiadomościach Urzędu Patentowego)	2009
C'. Wzory zdobnicze	
318. Wpisy i zmiany w rejestrze wzorów zdobniczych (nie uwzględnione w innych samodzielnych ogłoszeniach)	2009
D. Znaki towarowe	
319. Rejestracja (od nr 171 541 do nr 173 040)	2010
320. Decyzje o odmowie udzielenia prawa ochronnego (wydane po ogłoszeniu o zgłoszeniu)	2229
321. Decyzje o umorzeniu postępowania (wydane po ogłoszeniu o zgłoszeniu)	2230
322. Przeniesienie prawa ochronnego w stosunku do niektórych towarów (art. 162 ust. 4)	2230
323. Wpisy i zmiany w rejestrze znaków towarowych (nie uwzględnione w innych samodzielnych ogłoszeniach)	2231
324. Decyzje o unieważnieniu prawa ochronnego	2253
325. Decyzje o wygaśnięciu prawa ochronnego	2253
326. Decyzje o zmianie lub uchyleniu decyzji (opublikowanych w Wiadomościach Urzędu Patentowego)	2254
327. Rejestracja międzynarodowa uznana w Polsce	2254
H. Ogłoszenia	
328. Oświadczenia o gotowości udzielenia licencji (licencja otwarta)	
- patenty	2277

Część III

Informacje

Orzecznictwo i wyjaśnienia

Ustawodawstwo zagraniczne. Statystyka. Informacje

Korekta

(ogłoszeń zamieszczonych w Wiadomościach Urzędu Patentowego)

WYDAWNICTWO URZĘDU PATENTOWEGO RZECZYPOSPOLITEJ POLSKIEJ

Redakcja i administracja: Urząd Patentowy RP, Al. Niepodległości 188, skr. poczt. 203, 00-950 Warszawa
tel. 825-80-01 wew. 280, telefax 875-06-82

Informacja o cenach i warunkach prenumeraty na 2006 r. - dla czasopisma: WIADOMOŚCI URZĘDU PATENTOWEGO

Warunki prenumeraty:

1. Cena prenumeraty na 2007 r. wynosi 228,00 zł.

2. Wpłaty i zamówienia na prenumeratę przyjmuje Urząd Patentowy RP, 00-950 Warszawa, Al. Niepodległości 188/192 w pok. 22 w godz. 8³⁰ - 15³⁰ lub na konto NBP O/O Warszawa Nr 93101010100025832231000000.

Egzemplarze archiwalne można nabyć w Urzędzie Patentowym RP, Al. Niepodległości 188, skr. poczt. 203, 00-950 Warszawa w Wydziale Rozpowszechniania Wydawnictw UP - telefon 825-80-01 wew. 107, 224.

Cena 19,00 zł.

Urząd Patentowy RP. Zam. 543/2006. Nakład 400 egz. Obj. ark. druk. 38,5.



WIADOMOŚCI

URZĘDU PATENTOWEGO RP

Warszawa, 2006 10 31

Nr 10

Poz. 296 - 328

CZĘŚĆ II

OGŁOSZENIA O UDZIELONYCH PRAWACH

Cyfrowe kody identyfikujące (według normy WIPO ST. 9), które poprzedzają informacje o udzielonych patentach oraz prawach ochronnych oznaczają:

- (11) – numer patentu lub prawa ochronnego
- (21) – numer zgłoszenia wynalazku lub wzoru użytkowego
- (22) – data zgłoszenia wynalazku lub wzoru użytkowego
- (23) – data pierwszeństwa z wystawienia wynalazku lub wzoru użytkowego na wystawie i nazwa wystawy
- (30) – dane dotyczące pierwszeństwa konwencyjnego (numer zgłoszenia priorytetowego, data wniesienia zgłoszenia priorytetowego, kod kraju)
- (41) – data ogłoszenia o zgłoszeniu wynalazku lub wzoru użytkowego
- (51) – symbol Międzynarodowej Klasyfikacji Patentowej; cyfra przed kodem (51) oznacza kolejną edycję MKP
- (54) – tytuł wynalazku lub wzoru użytkowego
- (61) – numer patentu głównego
- (62) – numer zgłoszenia macierzystego (pod którym dane zgłoszenie było ogłoszone)
- (68) – numer patentu podstawowego dla dodatkowego prawa ochronnego
- (72) – nazwisko i imię twórcy wynalazku lub wzoru użytkowego
- (73) – nazwisko i imię lub nazwa uprawnionego z patentu lub prawa ochronnego oraz miejsce zamieszkania lub siedziba i w nawiasie kod kraju
- (76) – nazwisko i imię twórcy i jednocześnie uprawnionego z patentu lub prawa ochronnego oraz miejsce zamieszkania lub siedziba i w nawiasie kod kraju
- (86) – data i numer zgłoszenia międzynarodowego
- (87) – data i numer publikacji zgłoszenia międzynarodowego
- (93) – numer i data pierwszego zezwolenia na wprowadzenie na rynek produktu objętego dodatkowym prawem ochronnym oraz wskazanie organu, który zezwolenie wydał
- (94) – data, od której powstaje i czas trwania dodatkowego prawa ochronnego
- (95) – oznaczenie produktu opisanego w zezwoleniu na wprowadzenie na rynek produktu objętego dodatkowym prawem ochronnym
- (97) – data i numer publikacji patentu europejskiego

Przed cyfrowym kodem identyfikującym (11) lub przed numerem patentu lub prawa ochronnego umieszczone są literowo-cyfrowe kody identyfikujące (kod rodzaju dokumentu), zgodnie z przyjętymi symbolami (wg normy WIPO ST. 16):

- Patent – (B1)
- Patent dodatkowy do patentu – (B3)
- Prawo ochronne – (Y1)

A. WYNALEZKI

296

UDZIELONE PATENTY

(od nr 192 325 do nr 192 519)

- B1 (11) **192351** (41) 2001 05 07 8(51) **A01N 43/40**
A01N 47/10
A01P 3/00
(62) 341813
(21) 375278 (22) 1998 12 15
(30) 97 19756382 1997 12 18 DE
(86) 1998 12 15 PCT/EP98/08230
(87) 1999 07 01 WO99/31976, PCT Gazette nr 26/99
(72) Schelberger Klaus, Scherer Maria, Eicken Karl, Hampel Manfred, Ammermann Eberhard, Lorenz Gisela, Strathmann Siegfried
(73) BASF AKTIENGESELLSCHAFT, Ludwigshafen (DE)
(54) Mieszanina grzybobójcza
-
- B1 (11) **192477** (41) 2003 12 15 8(51) **A21B 1/48**
A21B 5/03
H05B 6/14
(21) 353922 (22) 2000 04 10
(30) 99 795 1999 05 04 AT
(86) 2000 04 10 PCT/AT00/00086
(87) 2000 11 09 WO00/65918, PCT Gazette nr 45/00
(72) Haas Franz, Haas Johann, Koletnik Erich
(73) FRANZ HAAS WAFFELMASCHINEN-INDUSTRIE AKTIENGESELLSCHAFT, Wiedeń (AT)
(54) Urządzenie piekarnicze do wytwarzania taśm bez końca oraz układ do wytwarzania i przerobu taśm bez końca, z urządzeniem piekarniczym
-
- B1 (11) **192518** (41) 2001 08 13 8(51) **A23F 5/48**
(21) 343399 (22) 1999 02 04
(30) 98 57741 1998 04 09 US
(86) 1999 02 04 PCT/EP99/00747
(87) 1999 10 21 WO99/52378, PCT Gazette nr 42/99
(72) Mandralis Zenon Ioannis, Westfall Scott, Yunker Kenneth A.
(73) SOCIETE DES PRODUITS NESTLE S.A., Vevey (CH)
(54) Sposób otrzymywania aromatyzowanej, rozpuszczalnej kawy w proszku
-
- B1 (11) **192410** (41) 1999 08 16 8(51) **A23L 1/10**
(21) 331337 (22) 1999 02 09
(30) 98 98200407 1998 02 10 EP
(72) Burri Josef
(73) SOCIETE DES PRODUITS NESTLE S.A., Vevey (CH)
(54) Sposób wytwarzania produktu zbożowego zawierającego owies
-
- B1 (11) **192370** (41) 2002 03 11 8(51) **A23L 1/20**
A23K 1/165
(21) 346862 (22) 1999 08 17
(30) 98 9818126 1998 08 19 GB
(86) 1999 08 17 PCT/IB99/01679
(87) 2000 03 02 WO00/10404, PCT Gazette nr 09/00
(72) Maenz David Daniel, Classen Henry Leonard, Newkirk Rex Wayne
-
- (73) UNIVERSITY OF SASKATCHEWAN, Saskatoon (CA)
(54) Sposób wytwarzania pokarmu lub dodatku paszowego oraz sposób wytwarzania pokarmu lub paszy dla zwierząt
-
- B1 (11) **192442** (41) 2004 08 23 8(51) **A41D 19/015**
A63H 3/14
(21) 358738 (22) 2003 02 14
(76) Biskupik Alicja, Janów (PL)
(54) Maskotka ochronna
-
- B1 (11) **192499** (41) 2002 09 23 8(51) **A44B 11/26**
A44B 21/00
(21) 346484 (22) 2001 03 16
(76) Krzysiak Maciej, Warszawa (PL)
(54) Zatrząsk magnetyczny
-
- B1 (11) **192344** (41) 2001 04 23 8(51) **A47B 88/14**
(21) 343302 (22) 2000 10 19
(30) 99 29918558 1999 10 21 DE
(72) Klaus Stefan
(73) Paul Hettich GmbH & Co., Kirchlengern (DE)
(54) Szyna jezdną prowadnicy szuflady z urządzeniem do mocowania i regulowania wysokości
-
- B1 (11) **192448** (41) 2000 04 10 8(51) **A47J 43/042**
(21) 335751 (22) 1999 09 30
(30) 98 164613 1998 10 01 US
(72) Lillelund Stig, Heiberg Jakob, Koch Mikael, Daenen Robert H.C.M., Mortier Johan M.J.K.
(73) DART INDUSTRIES INC., Orlando (US)
(54) Wirówka do sałaty z koszykiem i mechanizmem napędowym
-
- B1 (11) **192328** (41) 2001 03 26 8(51) **A47L 9/10**
B01D 39/00
(21) 335551 (22) 1999 09 21
(76) Paprowicz Jan, Rzeszów (PL)
(54) Wkład filtracyjny filtra osłonowego do agregatu ssącego w odkurzaczu
-
- B1 (11) **192363** (41) 2002 01 02 8(51) **A61B 10/00**
A61M 5/00
(21) 345770 (22) 1999 07 26
(30) 98 122922 1998 07 27 US
(86) 1999 07 26 PCT/US99/16273
(87) 2000 02 10 WO00/06222, PCT Gazette nr 06/00
(72) McNeinney John C., Landi Michael K.
(73) MINRAD INC., Buffalo (US)
(54) Sposób zgodnego ustawiania wiązki promieniowania i korpusu przewodzącego promieniowanie oraz urządzenie do zgodnego ustawiania wiązki promieniowania
-
- B1 (11) **192330** (41) 2000 08 28 8(51) **A61F 13/15**
A61F 13/56
(21) 337653 (22) 1998 05 13

(30) 97 9702463 1997 06 26 SE
 (86) 1998 05 13 PCT/SE98/00883
 (87) 1999 01 07 WO99/00081, PCT Gazette nr 01/99
 (72) Gustafsson Anders
 (73) SCA HYGIENE PRODUCTS AB, Göteborg (SE)
 (54) Wyrób chłonny

B1 (11) **192451** (41) 2000 01 17 8(51) **A61F 13/15**
A61F 13/53

(21) 333887 (22) 1997 12 16
 (30) 96 9604640 1996 12 17 SE
 (86) 1997 12 16 PCT/SE97/02107
 (87) 1998 06 25 WO98/26741, PCT Gazette nr 25/98
 (72) Edwardson Gunnar
 (73) SCA HYGIENE PRODUCTS AB, Göteborg (SE)
 (54) Struktura chłonna w artykule chłonnym

B1 (11) **192500** (41) 2000 11 06 8(51) **A61F 13/38**
A61F 11/00
A45D 44/00
A61M 35/00

(21) 332789 (22) 1999 04 27
 (76) Osytek Jan, Komorów (PL)
 (54) Przyrząd do czyszczenia zewnętrznego przewodu słuchowego

B1 (11) **192438** (41) 2001 05 21 8(51) **A61K 31/205**
A61P 15/10

(21) 342115 (22) 1998 11 18
 (30) 97 980821 1997 12 01 US
 98 122897 1998 07 28 US
 (86) 1998 11 18 PCT/IT98/00324
 (87) 1999 06 10 WO99/27925, PCT Gazette nr 23/99
 (72) Cavazza Claudio
 (73) SIGMA-TAU HEALTHSCIENCE S.P.A., Pomezia (IT)
 (54) Kombinacja L-karnityny i acetylo-L-karnityny oraz jej zastosowanie

B1 (11) **192360** (41) 2000 12 04 8(51) **A61K 31/40**
A61K 31/4418
A61P 9/10
A61P 9/12
A61P 3/06

(21) 339092 (22) 1998 08 11
 (30) 97 60057275 1997 08 29 US
 (86) 1998 08 11 PCT/IB98/01225
 (87) 1999 03 11 WO99/11259, PCT Gazette nr 10/99
 (72) Buch Jan, Scott Robert Andrew Donald
 (73) PFIZER PRODUCTS Inc., Groton (US)
 (54) Kompozycja farmaceutyczna i jej zastosowanie

B1 (11) **192517** (41) 2001 08 27 8(51) **A61K 31/4174**
A61P 25/20

(21) 343553 (22) 1999 03 31
 (30) 98 60080287 1998 04 01 US
 98 60110944 1998 12 04 US
 (86) 1999 03 31 PCT/FI99/00266
 (87) 1999 10 07 WO99/49854, PCT Gazette nr 40/99
 (72) Aantaa Riku, Bachand Romeo, Heinonen Esa
 (73) ORION CORPORATION, Espoo (FI); HOSPIRA, Inc., Lake Forest (US)
 (54) Zastosowanie deksmedetomidyny

B1 (11) **192437** (41) 2001 07 16 8(51) **A61K 31/4439**
A61K 9/50
A61P 1/04

(21) 342840 (22) 1999 03 17
 (30) 98 397 1998 03 20 DK

(86) 1999 03 17 PCT/DK99/00137
 (87) 1999 09 30 WO99/48498, PCT Gazette nr 39/99
 (72) Henriksen Kristian Lund, Kann Helle, Sorensen Karen Eichstedt, Pedersen Soren Bols
 (73) A/S GEA FARMACEUTISK FABRIK, Frederiksberg (DK)
 (54) Kompozycja farmaceutyczna do podawania doustnego zawierająca 2-[[[2-pirydynylo)metylo]sulfinylo]benzimidaz ol i sposób otrzymywania tej kompozycji

B1 (11) **192423** (41) 2001 04 09 8(51) **A61K 31/4545**
A61K 9/10
A61K 9/48

(21) 341344 (22) 1998 12 17
 (30) 97 997168 1997 12 22 US
 (86) 1998 12 17 PCT/US98/26218
 (87) 1999 07 01 WO99/32118, PCT Gazette nr 26/99
 (72) Sangekar Surendra A., Lee Ping I., Nomeir Amin A.
 (73) SCHERING CORPORATION, Kenilworth (US)
 (54) Kompozycja farmaceutyczna typu molekularnej dyspersji

B1 (11) **192348** (41) 2000 09 11 8(51) **A61K 31/495**
A61K 47/40

(21) 337794 (22) 1998 07 02
 (30) 97 9700572 1997 07 03 BE
 (86) 1998 07 02 PCT/BE98/00100
 (87) 1999 01 14 WO99/01133, PCT Gazette nr 02/99
 (72) Fanara Domenico, Berwaer Monique, Nolf Philippe, Vranckx Henri, Deleers Michael
 (73) UCB, S.A., Bruksela (BE)
 (54) Stały środek farmaceutyczny do podawania doustnego

B1 (11) **192361** (41) 2000 11 20 8(51) **A61K 31/5513**
A61P 31/18

(21) 338828 (22) 1998 08 11
 (30) 97 60056803 1997 08 25 US
 (86) 1998 08 11 PCT/US98/16581
 (87) 1999 03 04 WO99/09990, PCT Gazette nr 09/99
 (72) Grozinger Karl Georg, Hawi Amale A.
 (73) BOEHRINGER INGELHEIM PHARMACEUTICALS, INC., Ridgefield (US)
 (54) Kompozycja farmaceutyczna hemihydratu newirapiny i sposób wytwarzania wodnej zawiesiny hemihydratu newirapiny

B1 (11) **192449** (41) 1998 10 12 8(51) **A61K 31/57**
A64K 31/565
A61K 9/00
A61P 15/18

(21) 325774 (22) 1998 04 10
 (30) 97 97201098 1997 04 11 EP
 (72) Groenewegen Rudolf Johannes Joseph
 (73) AKZO NOBEL N.V., Arnhem (NL)
 (54) Układ dostarczania leku

B1 (11) **192364** (41) 2001 11 19 8(51) **A61K 31/7056**
A61K 38/21
A61K 47/48
A61P 31/12

(21) 344794 (22) 1999 05 29
 (30) 98 98110433 1998 06 08 EP
 (86) 1999 05 29 PCT/EP99/03746
 (87) 1999 12 16 WO99/64016, PCT Gazette nr 50/99
 (72) Zahm Friederike
 (73) F. HOFFMANN-LA ROCHE AG, Bazylea (CH)
 (54) Zastosowanie koniugatu PEG-IFN- α 2A w połączeniu z rybawiryną

B1 (11) **192420** (41) 2000 12 04 8(51) **A61K 33/34**
A61K 33/40

			A61K 31/14 A61P 31/04	
(21) 339217	(22) 1998 09 09			
(30) 97 938013	1997 09 12		US	
(86) 1998 09 09	PCT/US98/18751			
(87) 1999 03 25	WO99/13888, PCT Gazette nr 12/99			
(72) Meisters George J., Gradle Charles D.				
(73) WESTFALIA-SURGE, INC, Naperville (US)				
(54) Wodna kompozycja bakteriobójcza do leczenia lub zapobiegania infekcyjnym chorobom kopyt u zwierząt oraz jej zastosowanie				
B1 (11) 192457	(41) 2001 01 29	8(51) A61K 36/185		
(21) 334531	(22) 1999 07 19			
(72) Bargieł Tomasz				
(73) Nowakowski Grzegorz, Warszawa (PL)				
(54) Preparat farmaceutyczny w postaci syropu				
B1 (11) 192378	(41) 2001 11 05	8(51) A61K 39/38 A61K 39/112 C12P 21/04 C12N 13/00 C07K 14/00		
(21) 344593	(22) 1999 04 30			
(30) 98 76761	1998 05 13		US	
(86) 1999 04 30	PCT/US99/06554			
(87) 1999 11 18	WO99/58146, PCT Gazette nr 46/99			
(72) Noriega Fernando R., Sztejn Marcelo, Levine Myron M.				
(73) UNIVERSITY OF MARYLAND, BALTIMORE, Baltimore (US)				
(54) Atenuowane mutanty Salmonella i szczepionka przeciw durowi brzuszemu				
B1 (11) 192342	(41) 1999 03 01	8(51) A61K 8/63 A61Q 3/02		
(21) 328122	(22) 1998 08 20			
(30) 97 19736112	1997 08 21		DE	
(72) Bohn Manfred, Kraemer Karl Theodor				
(73) Kraemer Karl Theodor,, Langen (DE)				
(54) Lakier do paznokci i sposób jego wytwarzania				
B1 (11) 192450	(41) 1997 11 10	8(51) A61K 8/89 A61K 8/895 A61Q 5/02		
(21) 319810	(22) 1997 05 05			
(30) 96 9605644	1996 05 06		FR	
(72) Decoster Sandrine, Beauquey Bernard				
(73) L'OREAL, Paryż (FR)				
(54) Detergentowa i kondycjonująca kompozycja kosmetyczna do pielęgnacji włosów				
B1 (11) 192424	(41) 2001 05 21	8(51) A61K 9/00 A61K 31/57		
(21) 336614	(22) 1999 11 16			
(72) Kowalski Andrzej Jerzy, Rosiak Janusz Marian, Ignaczak Jadwiga				
(73) Politechnika Łódzka, Łódź (PL); Uniwersytet Medyczny w Łodzi, Łódź (PL)				
(54) Sposób wytwarzania wkładki do hormonoterapii raka endometrium				
B1 (11) 192463	(41) 2000 11 20	8(51) A61K 9/00 A61K 9/70		
(21) 338701	(22) 1998 08 10			
(30) 97 9717626	1997 08 21		GB	
97 9717627	1997 08 21		GB	
(86) 1998 08 10	PCT/GB98/02410			
(87) 1999 03 04	WO99/09962, PCT Gazette nr 09/99			
(72) Dettmar Peter William, Jolliffe Ian Gordon, Skaugrud Oyvind				
(73) RECKITT BENCKISER HEALTHCARE (UK) LIMITED, Londyn (GB)				
(54) Niewodny ciekły preparat do wytwarzania farmaceutycznie dopuszczalnego materiału polimerowego in situ oraz zastosowanie tego preparatu				
B1 (11) 192441	(41) 2000 05 08	8(51) A61K 9/16		
(21) 335742	(22) 1998 03 16			
(30) 97 821129	1997 03 20		US	
(86) 1998 03 16	PCT/US98/03799			
(87) 1998 09 24	WO98/41193, PCT Gazette nr 38/98			
(72) Yang Tsong-Toh				
(73) SCHERING CORPORATION, Kenilworth (US)				
(54) Sposób wytwarzania aglomeratów i postać dawkowania środka farmakologicznie aktywnego				
B1 (11) 192468	(41) 2001 06 18	8(51) A61K 9/20 A61K 47/36		
(21) 342596	(22) 1999 02 24			
(30) 98 28385	1998 02 24		US	
(86) 1999 02 24	PCT/CA99/00169			
(87) 1999 09 02	WO99/43305, PCT Gazette nr 35/99			
(76) Lenaerts Vincent, Westmount (CA); Chouinard Francois, Lorraine (CA); Mateescu Mircea A., Montreal (CA); Ispas-Szabo Pompilia, Montreal (CA)				
(54) Stała doustna farmaceutyczna jednostka dawkowania w postaci tabletki o kontrolowanym uwalnianiu, sposób nadawania cechy opóźnionego uwalniania substancji czynnej i usieciowana skrobia wysokoamylozowa				
B1 (11) 192433	(41) 2001 12 03	8(51) A61L 9/01		
(21) 345316	(22) 1999 06 23			
(30) 98 9814366	1998 07 02		GB	
(86) 1999 06 23	PCT/GB99/01978			
(87) 2000 01 13	WO00/01421, PCT Gazette nr 02/00			
(72) Hughes John Farrell, Fox Rodney Thomas, Harrison Mark Neale, Whitmore Lindsey Faye, Harper Duncan Roger				
(73) UNIVERSITY OF SOUTHAMPTON, Southampton (GB); RECKITT BENCKISER (UK) LIMITED, Slough (GB)				
(54) Sposób odświeżania powietrza				
B1 (11) 192474	(41) 2001 12 03	8(51) A61L 9/14		
(21) 345315	(22) 1999 06 23			
(30) 98 9814377	1998 07 02		GB	
(86) 1999 06 23	PCT/GB99/01979			
(87) 2000 01 13	WO00/01423, PCT Gazette nr 02/00			
(72) Hughes John Farrell, Fox Rodney Thomas, Harrison Mark Neale, Whitmore Lindsey Faye, Harper Duncan Roger, Jerrim Karen Louise, Knapp Jennifer Jane				
(73) UNIVERSITY OF SOUTHAMPTON, Southampton (GB); RECKITT BENCKISER (UK) LIMITED, Slough (GB)				
(54) Sposób oddziaływania na drobnoustroje zawieszane w powietrzu				
B1 (11) 192497	(41) 2001 07 16	8(51) A61M 5/315 A61M 5/24		
(21) 337741	(22) 2000 01 05			
(76) Ogrodnik Adam, Tarnów (PL)				
(54) Tłoczek do wyciskania ze szklanych fiolek płynnych leków podawanych w formie zastrzyków				
B1 (11) 192375	(41) 2000 12 04	8(51) B01D 39/16		
(21) 333262	(22) 1999 05 20			
(72) Brochocka Agnieszka, Majchrzycka Katarzyna, Bargieł Henryk, Ruskowski Kazimierz, Gwardyński Marek				
(73) Centralny Instytut Ochrony Pracy, Warszawa (PL)				
(54) Włóknina filtracyjna do powietrza z efektem tryboelektrycznym				

- B1 (11) **192519** (41) 2001 12 03 8(51) **B01D 53/72**
B01J 19/08
(21) 340319 (22) 2000 05 26
(72) Chmielewski Andrzej G, Ostapczuk Anna, Kubica Krystyna, Licki Janusz
(73) Instytut Chemii i Techniki Jądrowej, Warszawa (PL)
(54) Sposób usuwania lotnych zanieczyszczeń organicznych gazowych takich jak wielopierścieniowe węglowodory aromatyczne z przemysłowych gazów odlotowych
-
- B1 (11) **192485** (41) 1999 03 29 8(51) **B01J 19/26**
B65G 53/62
F24F 6/04
(21) 328684 (22) 1998 09 18
(30) 97 19742333 1997 09 19 DE
(72) Hauser Michael, Rückert Rainer
(73) Vattenfall Europe Generation AG & Co.KG, Cottbus (DE); Mannesmann AG, Düsseldorf (DE)
(54) Urządzenie do nawilżania swobodnie przepływających materiałów sypkich, zwłaszcza popiołów z filtrów elektrowni
-
- B1 (11) **192486** (41) 1999 03 29 8(51) **B01J 19/26**
B65G 53/62
F24F 6/04
(21) 328685 (22) 1998 09 18
(30) 97 19742334 1997 09 19 DE
(72) Hauser Michael, Ruckert Rainer, Knabe Hermann, Stelter Andreas
(73) Vattenfall Europe Generation AG & Co.KG, Cottbus (DE); Mannesmann AG, Düsseldorf (DE)
(54) Urządzenie do nawilżania swobodnie przepływających materiałów sypkich, zwłaszcza popiołów z filtrów elektrowni
-
- B1 (11) **192462** (41) 2001 03 26 8(51) **B01J 23/54**
B01J 23/66
C07C 67/055
(21) 341032 (22) 1998 12 02
(30) 97 19755023 1997 12 11 DE
(86) 1998 12 02 PCT/EP98/07816
(87) 1999 06 17 WO99/29418, PCT Gazette nr 24/99
(72) Herzog Bernhard, Wang Tao, Nicolau Ioan
(73) CELANESE CHEMICALS EUROPE GMBH, Frankfurt nad Menem (DE); CELANESE INTERNATIONAL CORPORATION, Dallas (US)
(54) Sposób wytwarzania octanu winylu oraz katalizator
-
- B1 (11) **192374** (41) 2001 03 26 8(51) **B01J 23/72**
B01J 23/885
B01D 53/94
F01N 3/035
(21) 335450 (22) 1999 09 14
(72) Wojciechowska Maria, Zieliński Michał, Pietrowski Mariusz
(73) Uniwersytet im. Adama Mickiewicza, Poznań (PL)
(54) Katalizator do usuwania tlenków azotu z gazów spalinowych oraz sposób jego otrzymywania
-
- B1 (11) **192373** (41) 2000 08 28 8(51) **B02C 25/00**
(21) 337574 (22) 1998 03 25
(30) 97 19726551 1997 06 23 DE
(86) 1998 03 25 PCT/CH98/00116
(87) 1998 12 30 WO98/58738, PCT Gazette nr 52/98
(72) Hostettler René, Graber Thomas
(73) BÜHLER AG, Uzwil (CH)
(54) Układ czujnika zasilania w produkt do mielenia dla młyna walcowego
-
- B1 (11) **192440** (41) 2002 05 20 8(51) **B05B 5/14**
(21) 348361 (22) 1999 10 22
-
- (30) 98 982398 1998 11 05 FI
(86) 1999 10 22 PCT/FI99/00878
(87) 2000 05 18 WO00/27542, PCT Gazette nr 20/00
(72) Lindwall Reine
(73) OUTOKUMPU OYJ, Espoo (FI)
(54) Urządzenie do obróbki powierzchni metalowego przedmiotu
-
- B1 (11) **192407** (41) 2000 11 06 8(51) **B09B 3/00**
C04B 18/18
(21) 332835 (22) 1999 04 27
(72) Żak Sławomir, Gaca Jerzy, Rauckyte Teresa
(73) Akademia Techniczno-Rolnicza im. J. J. Śniadeckich, Bydgoszcz (PL)
(54) Sposób detoksykacji odpadów organicznych zawierających frakcje tłuszczowe
-
- B1 (11) **192467** (41) 2000 06 19 8(51) **B21C 47/00**
(21) 337255 (22) 1999 12 16
(30) 98 212830 1998 12 16 US
(72) Cooper William D.
(73) LINCOLN GLOBAL, INC., Cleveland (US)
(54) Urządzenie do gęstego upakowywania drutu w bębnie zbiorczym i sposób gęstego upakowywania drutu w bębnie zbiorczym
-
- B1 (11) **192478** (41) 2001 02 12 8(51) **B23B 5/06**
B23C 3/05
B23P 6/02
(21) 334671 (22) 1999 07 29
(76) Próchniewicz Zbigniew, Lublin (PL)
(54) Głowica nożowa, zwłaszcza do obróbki gniazd zaworowych w głowicach silników spalinowych
-
- B1 (11) **192393** (41) 2004 01 12 8(51) **B24D 3/00**
(21) 354309 (22) 2000 10 11
(30) 99 433439 1999 11 04 US
(86) 2000 10 11 PCT/US00/28036
(87) 2001 05 10 WO01/32364, PCT Gazette nr 19/01
(72) Guiselin Olivier Leon-Marie Fernand
(73) SAINT-GOBAIN ABRASIVES, INC., Worcester (US)
(54) Tarcza ścierna i sposób wytwarzania tarczy ścierniej
-
- B1 (11) **192336** (41) 2001 11 05 8(51) **B29B 9/06**
B29B 9/14
B29C 53/14
(21) 344452 (22) 2000 03 02
(30) 99 29905499 1999 03 25 DE
(86) 2000 03 02 PCT/DE00/00706
(87) 2000 10 05 WO00/58064, PCT Gazette nr 40/00
(72) Mieck Klaus-Peter, Reussmann Thomas
(73) OSTTHÜRINGISCHE MATERIALPRÜFGESELLSCHAFT FÜR TEXTIL UND KUNSTSTOFFE MBH, Rudolstadt (DE)
(54) Sposób wytwarzania granulatu długowłóknistego, granulatu długowłóknisty i urządzenie do wytwarzania granulatu długowłóknistego
-
- B1 (11) **192495** (41) 2001 01 29 8(51) **B29C 49/56**
B29C 49/70
(21) 334642 (22) 1999 07 26
(72) Karaszewski Waldemar, Pabis Jacek
(73) Zarębski Jan, Gdańsk (PL); Michałowski Waldemar, Gdańsk (PL)
(54) Sposób wytwarzania pojemników z tworzyw sztucznych i urządzenie modułowe do wytwarzania pojemników z tworzyw sztucznych
-
- B1 (11) **192332** (41) 2003 12 29 8(51) **B30B 1/18**
(21) 354666 (22) 2002 06 21

(72) Szafarczyk Maciej
 (73) Politechnika Warszawska, Warszawa (PL)
 (54) Prasa śrubowa z napędem elektrycznym

B1 (11) **192333** (41) 2003 12 15 8(51) **B30B 1/18**
 (21) 354336 (22) 2002 06 07
 (72) Szafarczyk Maciej
 (73) Politechnika Warszawska, Warszawa (PL)
 (54) Napęd śrubowy różnicowy

B1 (11) **192473** (41) 2002 09 09 8(51) **B41F 17/00**
B41M 1/40
B41N 1/12
 (21) 349780 (22) 2000 01 20
 (30) 99 9900231 1999 01 22 SE
 (86) 2000 01 20 PCT/SE00/00116
 (87) 2000 07 27 WO00/43204, PCT Gazette nr 30/00
 (72) Holmberg Per, Eriksson Lars
 (73) TELEFONAKTIEBOLAGET LM ERICSSON (PUBL),
 Sztokholm (SE)
 (54) Sposób nakładania na matrycę co najmniej jednego obrazu
 i matryca do druku tamponowego

B1 (11) **192358** (41) 2003 04 07 8(51) **B41J 2/00**
B41J 5/06
H03K 17/94
 (21) 351240 (22) 2000 01 26
 (30) 99 60117246 1999 01 26 US
 (86) 2000 01 26 PCT/US00/01890
 (87) 2000 07 27 WO00/43208, PCT Gazette nr 30/00
 (76) Blumberg Marvin, Bethesda (US)
 (54) Sposób szybkiego wprowadzania, przy użyciu klawiatury, liter
 alfabetu, zwłaszcza do systemu przetwarzania tekstów, sterowane-
 go mikroprocesorem komputera

B1 (11) **192343** (41) 2002 07 15 8(51) **B41K 1/56**
B41K 1/40
 (21) 349346 (22) 2000 02 08
 (30) 99 105 1999 02 18 AT
 (86) 2000 02 08 PCT/AT00/00029
 (87) 2000 08 24 WO00/48843, PCT Gazette nr 34/00
 (72) Faber Ernst
 (73) COLOP STEMPERLEZEUGUNG SKOPEK GMBH & CO. KG,
 Wels (AT)
 (54) Stempel ręczny z samoczynnym nakładaniem tuszu

B1 (11) **192403** (41) 2000 07 31 8(51) **B60C 9/14**
B60C 15/05
B60C 17/00
 (21) 337065 (22) 1998 04 17
 (30) 97 865490 1997 05 29 US
 (86) 1998 04 17 PCT/US98/07900
 (87) 1998 12 03 WO98/54010, PCT Gazette nr 48/98
 (72) Paonessa Anthony Curtis, Selover Mark Henry, Beck John Janes Jr.,
 Oare Thomas Reed, Dancy Joseph Ghana
 (73) THE GOODYEAR TIRE & RUBBER COMPANY, Akron (US)
 (54) Opona

B1 (11) **192511** (41) 1999 12 06 8(51) **B60M 1/28**
B61D 15/00
 (21) 333391 (22) 1999 05 25
 (30) 98 29809971 1998 06 04 DE
 (72) Theurer Josef, Gruber Leopold
 (73) FRANZ PLASSER BAHNBAUMASCHINEN -
 -INDUSTRIEGESELLSCHAFT M.B.H., Wiedeń (AT)
 (54) Maszyna do zakładania przewodu jezdnej sieci trakcyjnej

B1 (11) **192501** (41) 2001 03 26 8(51) **B60N 3/14**
F23Q 7/00
 (21) 335593 (22) 1999 09 24
 (76) Osytek Jan, Komorów (PL)
 (54) Zapalniczka do przypalania papierosów

B1 (11) **192399** (41) 1999 05 10 8(51) **B60R 1/06**
 (21) 329383 (22) 1998 10 27
 (30) 97 19748626 1997 11 04 DE
 (72) Lang Heinrich, Popp Albrecht
 (73) MEKRA Lang GmbH & Co.KG, Fürth (DE)
 (54) Wspornik samochodowego lusterka zewnętrznego ze zinte-
 growanym przegubem

B1 (11) **192365** (41) 2000 07 17 8(51) **B61B 12/02**
 (21) 330885 (22) 1999 01 14
 (72) Jałmużna Jan, Szanweber Cezary, Marciniak Zbyszek, Kacperczyk
 Henryk
 (73) Fabryka Maszyn Górniczych PIOMA SA, Piotrków
 Trybunalski (PL)
 (54) Zespół krążków rozchylnych kolei szynowej z napędem lino-
 wym

B1 (11) **192491** (41) 2000 08 14 8(51) **B61L 29/28**
 (21) 331302 (22) 1999 02 08
 (72) Targowski Tomasz, Radwański Henryk, Jaworski Sławomir,
 Oberek Bogdan
 (73) KOMSTER Spółka z o.o., Warszawa (PL)
 (54) Urządzenie samoczynnej sygnalizacji przejazdowej

B1 (11) **192430** (41) 1999 11 22 8(51) **B62D 1/26**
 (21) 333509 (22) 1999 05 31
 (76) Tarkowski Stanisław, Łódź (PL)
 (54) Układ kierowniczy pojazdu lądowego poruszającego się wzdłuż
 prowadnicy osadzonej w jezdni

B1 (11) **192498** (41) 2003 08 25 8(51) **B62M 1/02**
A61G 5/00
 (21) 352299 (22) 2002 02 18
 (76) Denys Jacek, Ziemięcice (PL)
 (54) Rowerowózek inwalidzki

B1 (11) **192458** (41) 2000 04 10 8(51) **B65D 1/02**
 (21) 335229 (22) 1998 02 19
 (30) 97 803296 1997 02 20 US
 (86) 1998 02 19 PCT/US98/03122
 (87) 1998 08 27 WO98/36976, PCT Gazette nr 34/98
 (72) Zogg Jon
 (73) COLGATE-PALMOLIVE COMPANY, Nowy Jork (US)
 (54) Pojemnik o dużej wytrzymałości

B1 (11) **192496** (41) 2000 05 08 8(51) **B65D 1/24**
B65D 1/38
A45C 5/10
 (21) 329464 (22) 1998 11 02
 (76) Piotrowski Zygmunt, Warszawa (PL)
 (54) Koszyk do butelek

B1 (11) **192444** (41) 2000 08 28 8(51) **B65D 71/00**
 (21) 337529 (22) 1998 06 12
 (30) 97 9713015 1997 06 20 GB
 (86) 1998 06 12 PCT/US98/12087
 (87) 1998 12 30 WO98/58853, PCT Gazette nr 52/98
 (72) Auclair Jean-Michel
 (73) MEADWESTVACO PACKAGING SYSTEMS LLC, Stamford (US)
 (54) Opakowanie transportowe

B1 (11) **192445** (41) 2000 09 11 8(51) **B65D 71/00**
 (21) 337801 (22) 1998 06 30
 (30) 97 9714128 1997 07 04 GB
 (86) 1998 06 30 PCT/US98/13763
 (87) 1999 01 14 WO99/01355, PCT Gazette nr 02/99
 (72) Schaller Peter
 (73) MEADWESTVACO PACKAGING SYSTEMS LLC, Stamford (US)
 (54) Opakowanie transportowe, zwłaszcza do butelek oraz sposób składania opakowania transportowego

B1 (11) **192331** (41) 2000 06 19 8(51) **B65D 90/24**
F16L 55/168
 (21) 336384 (22) 1998 04 29
 (30) 97 9701658 1997 05 02 SE
 (86) 1998 04 29 PCT/SE98/00797
 (87) 1998 11 12 WO98/50290, PCT Gazette nr 45/98
 (72) Palsson Lars, Karlsson Per
 (73) KEMIRA KEMI AB, Helsingborg (SE)
 (54) Urządzenie odprowadzające wyciekające medium

B1 (11) **192426** (41) 2000 07 31 8(51) **B65G 19/14**
 (21) 331062 (22) 1999 01 25
 (76) Krajewski Jan, Kraków (PL)
 (54) Ciężno linowe przenośnika

B1 (11) **192368** (41) 2000 08 14 8(51) **B66B 1/24**
B66D 5/24
 (21) 331439 (22) 1999 02 10
 (72) Andrzejewski Ireneusz, Czech Michał, Knopik Adam
 (73) Fabryka Maszyn i Urządzeń FAMAK Spółka Akcyjna, Kluczbork (PL)
 (54) Wyłącznik różnicowy

B1 (11) **192452** (41) 2001 03 26 8(51) **B66C 23/80**
B60S 9/00
 (21) 335624 (22) 1999 09 23
 (72) Holota Marian, Tomaszewski Stanisław, Zawada Stanisław
 (73) Ośrodek Badawczo-Rozwojowy Urządzeń Mechanicznych OBRUM, Gliwice (PL)
 (54) Boczna podpora pojazdu

B1 (11) **192346** (41) 2003 02 10 8(51) **C01F 11/18**
C01D 7/38
 (21) 350921 (22) 1999 03 31
 (86) 1999 03 31 PCT/US99/06853
 (87) 2000 10 05 WO00/58217, PCT Gazette nr 40/00
 (72) Deutsch Donald Richard, Wise Kenneth James
 (73) MINERALS TECHNOLOGIES INC., Nowy Jork (US)
 (54) Sposób wytwarzania sypkich cząstek węgla wapnia

B1 (11) **192488** (41) 2000 06 05 8(51) **C02F 1/52**
B01D 21/01
 (21) 330054 (22) 1998 12 01
 (72) Rynkiewicz Marek
 (73) Uniwersytet Warmińsko-Mazurski w Olsztynie, Olsztyn (PL)
 (54) Sposób wytwarzania koagulantu do usuwania zanieczyszczeń z wody i ścieków

B1 (11) **192414** (41) 2001 05 07 8(51) **C02F 3/28**
C02F 3/30
 (21) 342010 (22) 1999 01 28
 (30) 98 19804007 1998 02 02 DE
 (86) 1999 01 28 PCT/EP99/00551
 (87) 1999 08 05 WO99/38812, PCT Gazette nr 31/99
 (76) Von Nordenskjöld Reinhart, Egming-Münster (DE)
 (54) Sposób biologicznej obróbki dostatecznie organicznie obciążonego płynu i urządzenie do biologicznej obróbki dostatecznie organicznie obciążonego płynu

B1 (11) **192392** (41) 1998 08 03 8(51) **C03C 17/00**
C03C 8/20
C04B 41/00
C01G 23/00
 (21) 325527 (22) 1996 09 13
 (30) 95 9510839 1995 09 15 FR
 (86) 1996 09 13 PCT/FR96/01421
 (87) 1997 03 20 WO97/10186, PCT Gazette nr 13/97

(72) Boire Philippe, Talpaert Xavier
 (73) SAINT-GOBAIN GLASS FRANCE, Courbevoie (FR)
 (54) Podłoże na bazie szkła, ceramiki lub ceramiki szklanej, wyposażone przynajmniej na części przynajmniej jednej ze swoich powierzchni czołowych w powłokę o właściwościach fotokatalitycznych i sposób wytwarzania podłoża na bazie szkła, ceramiki lub ceramiki szklanej

B1 (11) **192369** (41) 2002 08 26 8(51) **C04B 35/532**
 (21) 349643 (22) 2000 11 24
 (30) 00 10000165 2000 01 05 DE
 (86) 2000 11 24 PCT/EP00/11751
 (87) 2001 07 12 WO01/49633, PCT Gazette nr 28/01
 (72) Mueller Holger, Kuenzel Juergen, Schmid Manfred
 (73) SGL CARBON AG, Wiesbaden (DE)
 (54) Sposób i urządzenie do wytwarzania elementów konstrukcyjnych i półwyrobów z grafitu syntetycznego lub granulatu ceramicznego

B1 (11) **192480** (41) 2000 01 03 8(51) **C04B 35/583**
 (21) 327151 (22) 1998 06 30
 (72) Benko Ewa, Królicka Bogna, Bartyzel Krzysztof, Kwiatkowski Jacek, Migdał Władysław
 (73) Instytut Zaawansowanych Technologii Wytwarzania, Kraków (PL)
 (54) Kompozyt z regularnego azotku boru i sposób jego wytwarzania

B1 (11) **192502** (41) 2003 06 02 8(51) **C05C 9/02**
C05G 3/00
 (21) 350954 (22) 2001 11 29
 (72) Dębicka Halina, Koziół Bolesław, Popkiewicz Andrzej, Rak Jan, Sas Józef
 (73) Instytut Nawozów Sztucznych, Puławy (PL)
 (54) Sposób otrzymywania preparatu do kondycjonowania nawozów, zwłaszcza mocznika

B1 (11) **192353** (41) 1998 05 11 8(51) **C07C 15/14**
C07C 29/32
C07C 33/46
C07C 51/347
C07C 57/58
C07B 61/00

(62) 324216
 (21) 357052 (22) 1996 06 26
 (30) 95 9507760 1995 06 28 FR
 (86) 1996 06 26 PCT/FR96/00995
 (87) 1997 01 16 WO97/01536, PCT Gazette nr 04/97
 (72) Badone Domenico, Baroni Marco, Cardamone Rosanna, Fournier Jacqueline, Guzzi Umberto, Ielmini Alessandra
 (73) SANOFI-AVENTIS, Paryż (FR)
 (54) Sposób wytwarzania pochodnych bifenylowych

B1 (11) **192489** (41) 2001 04 23 8(51) **C07C 249/02**
 (21) 341648 (22) 1998 10 15
 (30) 98 60071600 1998 01 16 US
 (86) 1998 10 15 PCT/IB98/01619
 (87) 1999 07 22 WO99/36394, PCT Gazette nr 29/99
 (72) Colberg Juan Carlos, Pfisterer David Michael, Taber Geraldine Patricia

(73) PFIZER PRODUCTS INC., Groton (US)
 (54) Nowy sposób wytwarzania ketiminy

B1 (11) **192436** (41) 2000 11 20 8(51) **C07C 269/06**
C07C 271/22

(21) 333032 (22) 1999 05 06
 (72) Rzeszotarska Barbara, Masiukiewicz Elżbieta,
 Wiejak Stanisław
 (73) Politechnika Opolska, Opole (PL); Uniwersytet Opolski,
 Opole (PL)
 (54) Sposób wytwarzania N^o-benzylloksykarbonylo-L-lizyny

B1 (11) **192413** (41) 2001 10 08 8(51) **C07C 29/82**
C07C 31/08

(21) 339237 (22) 2000 03 24
 (72) Pająk Maksymilian, Skrzypiński Wojciech, Goswami Tathagata
 (73) Politechnika Wrocławska, Wrocław (PL)
 (54) Sposób ciągły wytwarzania bezwodnego etanolu

B1 (11) **192464** (41) 2001 07 02 8(51) **C07C 43/20**
C07C 43/215
A01K 31/03
A61P 1/16

(21) 337567 (22) 1999 12 30
 (72) Popławski Janusz, Dubis Alina, Lachowska Barbara, Łozowicka
 Bożena, Kita Kazimierz, Kobes Stanisław, Chilmonczyk Zdzisław,
 Cybulski Jacek, Szelejewski Wiesław, Adamski Stanisław
 (73) Instytut Farmaceutyczny, Warszawa (PL)
 (54) Nowe pochodne α -asaronu i zawierające je środki farmaceutyczne o działaniu hipolipemicznym

B1 (11) **192397** (41) 1998 12 07 8(51) **C07D 211/44**
C07D 211/46
C07D 211/52
C07D 211/58
C07D 401/14
C07D 401/06
C07D 491/10
C07D 471/10
C07D 405/14
A61K 31/445

(21) 327441 (22) 1996 12 20
 (30) 95 95203651 1995 12 27 EP
 (86) 1996 12 20 PCT/EP96/05883
 (87) 1997 07 10 WO97/24324, PCT Gazette nr 30/97
 (72) Janssens Frans Eduard, Sommen Francois Maria, Surleraux
 Dominique Louis Nestor Ghislaine, Van Roosbroeck Yves
 Emiel Maria
 (73) JANSSEN PHARMACEUTICA N.V., Beerse (BE)
 (54) Pochodna 1-(1,2-dipodstawionej piperydynylo)-4-piperydyny,
 jej zastosowanie, sposób wytwarzania i kompozycja farmaceutyczna

B1 (11) **192409** (41) 2001 10 08 8(51) **C07D 217/10**
C07D 317/64
C07D 497/22
A61K 31/36
A61K 31/39
A61K 31/47

(21) 344183 (22) 1999 05 11
 (30) 98 60085024 1998 05 11 US
 (86) 1999 05 11 PCT/US99/10233
 (87) 1999 11 18 WO99/58125, PCT Gazette nr 46/99
 (72) Rinehart Kenneth L., Morales Jose J., Reid Joel, Reymundo
 Cuesta Isabel, Floriano Pablo, Garcia Gravalos Lola
 (73) PHARMA MAR, S.A., Madryt (ES)
 (54) Metabolity ekteinascydyny 743 i ich zastosowanie

B1 (11) **192354** (41) 1999 04 26 8(51) **C07D 217/12**
C07D 217/26
A61K 31/26
A61P 17/02
A61P 9/10

(21) 329274 (22) 1998 10 20
 (30) 97 19746287 1997 10 20 DE
 (72) Weidmann Klaus, Baringhaus Karl-Heinz, Tschank Georg,
 Werner Ulrich
 (73) AWEGA PATENTMANAGEMENT GmbH, Kronberg (DE)
 (54) Nowe pochodne izochinolono-3-karboksyamidów, sposób ich
 wytwarzania, zastosowanie tych pochodnych i środek farmaceutyczny

B1 (11) **192411** (41) 1999 04 26 8(51) **C07D 231/14**
C07D 409/04
C07D 401/04
C07D 401/14
C07D 417/04
C07D 417/14
C07D 403/12
A61K 31/415
A61P 37/00
A61P 29/00
A61P 11/00
A61P 19/00

(21) 329150 (22) 1998 10 12
 (30) 97 279093 1997 10 13 JP
 (72) Kubota Hirokazu, Yonetoku Yasuhiro, Sugawara Keizo, Funatsu
 Masashi, Kawazoe Souichirou, Toyoshima Akira, Okamoto Yoshinori,
 Ishikawa Jun, Takeuchi Makoto
 (73) ASTELLAS PHARMA INC., Tokio (JP)
 (54) Pochodne amidowe, kompozycja farmaceutyczna zawierająca
 takie związki oraz jej zastosowanie

B1 (11) **192422** (41) 2001 02 12 8(51) **C07D 305/14**
C07D 263/06

(21) 340553 (22) 1998 11 19
 (30) 97 975804 1997 11 21 US
 (86) 1998 11 19 PCT/IB98/01912
 (87) 1999 06 03 WO99/26939, PCT Gazette nr 22/99
 (72) Bombardelli Ezio
 (73) INDENA S.P.A., Milano (IT)
 (54) Związek przejściowy do zastosowania w półsyntezie paklitakselu
 lub analogu paklitakselu oraz sposób wytwarzania paklitakselu
 lub docetakselu

B1 (11) **192465** (41) 1999 01 04 8(51) **C07D 307/83**
A01N 43/12

(21) 327420 (22) 1998 07 10
 (72) Wawrzeńczyk Czesław, Paruch Edyta, Nawrot Jan
 (73) Akademia Rolnicza, Wrocław (PL)
 (54) Nowe laktony z układem limonenu i sposób wytwarzania no-
 wych laktonów z układem limonenu

B1 (11) **192461** (41) 2001 03 26 8(51) **C07D 401/00**
C07D 471/04

(21) 341088 (22) 1998 11 12
 (30) 97 19751948 1997 11 24 DE
 (86) 1998 11 12 PCT/EP98/07237
 (87) 1999 06 03 WO99/26940, PCT Gazette nr 22/99
 (72) Gehring Reinhold, Mohrs Klaus, Heilmann Werner, Diehl
 Herbert
 (73) BAYER HEALTHCARE AG, Leverkusen (DE)
 (54) Sposób wytwarzania pochodnych kwasu 3-chinolonokarbok-
 sylowego

B1 (11) **192503** (41) 2001 01 29 8(51) **C07D 417/12**
 (21) 340366 (22) 1998 10 27
 (30) 97 9723295 1997 11 04 GB
 (86) 1998 10 27 PCT/EP98/06997
 (87) 1999 05 14 WO99/23095, PCT Gazette nr 19/99
 (72) Giles Robert Gordon, Lewis Norman John, Quick John Kirby
 (73) SMITHKLINE BEECHAM PLC, Brentford (GB)
 (54) Sposób wytwarzania 5-[4-[2-(N-metylo-N-(2-pirydylo)-amino-
 jetoksy]benzyl)-2,4-tiazolidynodionu

B1 (11) **192386** (41) 2003 03 24 8(51) **C07F 7/18**
C07D 311/94
 (21) 351189 (22) 2000 04 11
 (30) 99 9908326 1999 04 12 GB
 (86) 2000 04 11 PCT/GB00/01375
 (87) 2000 10 19 WO00/61588, PCT Gazette nr 42/00
 (72) Jackson Philip Mark, Lennon Ian Campbell
 (73) CHIROTECH TECHNOLOGY LIMITED, Cambridge (GB)
 (54) Wzbożony enancjomerycznie lakton, sposób jego wytwa-
 rzania i jego zastosowanie

B1 (11) **192383** (41) 2003 12 15 8(51) **C07F 9/06**
 (21) 353924 (22) 2000 09 15
 (30) 99 9921930 1999 09 17 GB
 (86) 2000 09 15 PCT/EP00/09360
 (87) 2001 03 29 WO01/21626, PCT Gazette nr 13/01
 (72) De'Ath Norman John, Klostermyer John
 (73) BAYER CROPSCIENCE GMBH, Frankfurt nad Menem (DE)
 (54) Związki o działaniu grzybobójczym

B1 (11) **192359** (41) 1999 08 16 8(51) **C07K 14/605**
A61K 38/26
A61P 3/10
 (21) 331896 (22) 1997 08 22
 (30) 96 931 1996 08 30 DK
 96 1259 1996 11 08 DK
 96 1470 1996 12 20 DK
 (86) 1997 08 22 PCT/DK97/00340
 (87) 1998 03 05 WO98/08871, PCT Gazette nr 09/98
 (72) Knudsen Liselotte Bjerre, Huusfeldt Per Olaf, Nielsen
 Per Franklin
 (73) NOVO NORDISK A/S, Bagsvaerd (DK)
 (54) Pochodna GLP-1(7-37) lub analogu GLP-1(7-37), środek farma-
 ceutyczny oraz zastosowanie pochodnej GLP-1(7-37) lub analogu
 GLP-1(7-37)

B1 (11) **192329** (41) 2000 09 11 8(51) **C08B 31/00**
 (21) 331785 (22) 1999 03 05
 (72) Brzozowski Zbigniew, Pietruszka Norbert, Rupiński Sławomir
 (73) Politechnika Warszawska, Warszawa (PL)
 (54) Sposób wytwarzania pochodnych skrobi

B1 (11) **192460** (41) 2000 12 18 8(51) **C08F 2/20**
C08F 236/10
 (21) 339494 (22) 1998 09 24
 (30) 97 19742679 1997 09 26 DE
 (86) 1998 09 24 PCT/EP98/06102
 (87) 1999 04 08 WO99/16794, PCT Gazette nr 14/99
 (72) Mayer Theo, Weitzel Hans-Peter, Haerzschel Reinhard,
 Bastelberger Thomas
 (73) WACKER-CHEMIE AG, Monachium (DE)
 (54) Sposób wytwarzania stabilizowanych koloidami ochronnymi
 polimerów

B1 (11) **192455** (41) 2000 07 03 8(51) **C08F 2/24**
C09D 157/00
C09J 157/00
 (21) 336574 (22) 1998 04 24

(30) 97 19718289 1997 04 30 DE
 (86) 1998 04 24 PCT/EP98/02436
 (87) 1998 11 05 WO98/49205, PCT Gazette nr 44/98
 (72) Weitzel Hans-Peter, Figge Reiner
 (73) WACKER-CHEMIE AG, Monachium (DE)
 (54) Sposób wytwarzania stabilizowanych koloidami ochronnymi
 wodnych dyspersji polimerów oraz zastosowanie stabilizowanych
 koloidami ochronnymi wodnych dyspersji polimerów

B1 (11) **192389** (41) 2000 01 03 8(51) **C08F 236/14**
C08F 242/00
 (21) 333696 (22) 1997 12 05
 (30) 96 19651796 1996 12 13 DE
 (86) 1997 12 05 PCT/EP97/06824
 (87) 1998 06 18 WO98/25978, PCT Gazette nr 24/98
 (72) Klein Johann, Boege Kai, Klauck Wolfgang
 (73) HENKEL KOMMANDITGESELLSCHAFT AUF AKTIEN,
 Düsseldorf (DE)
 (54) Polimer oparty na składniku z wiązaniami typu dienu sprzężo-
 nego i składniku dienofilowym oraz sposób jego wytwarzania

B1 (11) **192505** (41) 1999 11 08 8(51) **C08F 8/14**
C09D 133/14
 (21) 333007 (22) 1997 10 30
 (30) 96 741785 1996 11 01 US
 (86) 1997 10 30 PCT/EP97/06017
 (87) 1998 05 14 WO98/20052, PCT Gazette nr 19/98
 (72) Crump Larry Scott, Suspene Laurent Gerard, Karr Gregory Scott,
 Williams Kerry R.
 (73) CRAY VALLEY S.A., Puteaux (FR)
 (54) Nowy polimer akrylowy, sposób wytwarzania polimeru, kom-
 pozycja powlekająca, kompozycja żelkotowa, sposób wytwarzania
 kompozycji żelkotowej oraz reologiczny koncentrat synergistyczny

B1 (11) **192479** (41) 1999 11 22 8(51) **C08G 18/22**
 (21) 333135 (22) 1997 10 07
 (30) 96 96203133 1996 11 08 EP
 (86) 1997 10 07 PCT/EP97/05507
 (87) 1998 05 22 WO98/21254, PCT Gazette nr 20/98
 (72) Eling Berend
 (73) HUNTSMAN INTERNATIONAL LLC, Wilmington (US)
 (54) Sposób wytwarzania sztywnej lub elastycznej pianki poliure-
 tanowej i kompozycja do wytwarzania pianek poliuretanowych

B1 (11) **192484** (41) 1998 12 21 8(51) **C08G 18/40**
C08G 18/48
C08G 18/66
C08G 18/65
 (21) 326779 (22) 1998 06 10
 (30) 97 19725020 1997 06 13 DE
 (72) Hettel Hans, Haas Peter
 (73) BAYER AKTIENGESELLSCHAFT, Leverkusen (DE)
 (54) Sposób wytwarzania miękkich elastycznych, poliuretanowych,
 tworzyw piankowych

B1 (11) **192466** (41) 2000 08 14 8(51) **C08G 18/76**
C07C 265/14
C08J 9/14
 (21) 337317 (22) 1998 06 02
 (30) 97 60050952 1997 06 13 US
 97 60050906 1997 06 13 US
 (86) 1998 06 02 PCT/EP98/03276
 (87) 1998 12 17 WO98/56847, PCT Gazette nr 50/98
 (72) Singh Sachchida Nand, Burns Steven
 (73) HUNTSMAN INTERNATIONAL LLC, Wilmington (US)
 (54) Sposób wytwarzania sztywnej pianki poliuretanowej

- B1 (11) **192482** (41) 2002 05 20 8(51) **C08G 59/54**
C08G 69/34
(21) 343854 (22) 2000 11 13
(72) Krasowski Tadeusz, Ślebocka Halina, Zebzda Stanisław, Szalewicz Stanisław, Wikiera Stanisław, Rdesińska Ćwik Teresa, Pokorska Zofia, Spadło Marian, Matyja Stanisław, Iwański Lech
(73) Instytut Ciężkiej Syntezy Organicznej BLACHOWNIA, Kędzierzyn-Koźle (PL); Zakłady Chemiczne ORGANIKA-SARZYNA Spółka Akcyjna, Nowa Sarzyna (PL)
(54) Sposób wytwarzania poliaminoamidowego utwardzacza żywic epoksydowych
-
- B1 (11) **192435** (41) 2000 08 28 8(51) **C08L 83/04**
C08K 3/20
C08K 3/36
(21) 331553 (22) 1999 02 19
(72) Krasuski Adolf, Kostecki Andrzej, Kopczyński Marek
(73) Przemysłowy Instytut Telekomunikacji, Warszawa (PL)
(54) Silikonowa kompozycja zalewowa
-
- B1 (11) **192454** (41) 2000 02 28 8(51) **C08L 83/06**
C08K 5/55
C09K 3/10
(21) 334366 (22) 1997 12 29
(30) 96 9616378 1996 12 30 FR
(86) 1997 12 29 PCT/FR97/02443
(87) 1998 07 09 WO98/29498, PCT Gazette nr 27/98
(72) Cotting Marie-Christine, Joubert Gérard, Loubet Olivier
(73) RHODIA CHIMIE, Courbevoie Cedex (FR)
(54) Zastosowanie kompozycji bazujących na przynajmniej jednym poliorganosiloksanie sieciowalnym na drodze kationowej i na katalitycznie skutecznej ilości przynajmniej jednej soli inicjatora, sposób impregnacji i/lub wytwarzania powłok(i) oraz uszczelka płaska
-
- B1 (11) **192372** (41) 2003 01 27 8(51) **C09D 1/02**
(21) 350678 (22) 2000 03 17
(30) 99 99302127 1999 03 18 EP
(86) 2000 03 17 PCT/EP00/02473
(87) 2000 09 21 WO00/55260, PCT Gazette nr 38/00
(72) Davies GERALD Howard, Jackson Paul Anthony, McCormack Peter Joseph
(73) INTERNATIONAL COATINGS LTD., Londyn (GB)
(54) Kompozycja powłokowa na podłoża metalowe, zastosowanie kompozycji powłokowej i wodny grunt warsztatowy
-
- B1 (11) **192341** (41) 2000 09 25 8(51) **C09K 5/04**
(21) 338078 (22) 1998 07 15
(30) 97 9714880 1997 07 15 GB
(86) 1998 07 15 PCT/GB98/02079
(87) 1999 01 28 WO99/03947, PCT Gazette nr 04/99
(72) Roberts Neil Andre
(73) RHODIA LIMITED, Watford (GB)
(54) Kompozycja czynnika chłodniczego i jej zastosowanie
-
- B1 (11) **192514** (41) 2003 03 10 8(51) **C09P 3/00**
C04B 41/45
C11D 7/60
(21) 349469 (22) 2001 08 31
(72) Kłosiński Bogdan
(73) Przedsiębiorstwo Wielobranżowe OKTIMA Sp. z o.o., Bydgoszcz (PL)
(54) Środek do odgrzybiania i hydrofobizacji murów
-
- B1 (11) **192510** (41) 2000 10 09 8(51) **C10B 29/04**
(21) 332264 (22) 1999 03 26
(72) Kosyrzyk Ludwik, Kaczmarek Wojciech, Maj Tadeusz, Ściążko Marek, Tramer Alfred
-
- (73) Instytut Chemicznej Przeróbki Węgla, Zabrze (PL)
(54) Sposób regulacji temperatury masywu ceramicznego baterii koksoowniczej
-
- B1 (11) **192516** (41) 2004 08 09 8(51) **C10G 1/10**
(21) 358679 (22) 2000 04 20
(30) 00 0014033 2000 03 20 KR
(86) 2000 04 20 PCT/KR00/00373
(87) 2001 09 27 WO01/70906, PCT Gazette nr 39/01
(76) Kwak Ho-Jun, Chang-won-shi (KR)
(54) Sposób oraz instalacja do ciągłego otrzymywania benzyny, nafty oraz oleju napędowego z odpadowych tworzyw sztucznych
-
- B1 (11) **192472** (41) 2003 12 01 8(51) **C10L 1/02**
(21) 353804 (22) 2000 09 06
(30) 99SE 9901546 1999 09 06 WO
(86) 2000 09 06 PCT/SE00/01717
(87) 2001 03 15 WO01/18155, PCT Gazette nr 11/01
(72) Hull Angelica, Golubkov Igor
(73) AGROFUEL AB, Sztokholm (SE)
(54) Kompozycja paliwa
-
- B1 (11) **192476** (41) 2003 12 15 8(51) **C10L 1/06**
(21) 353950 (22) 2000 09 15
(30) 99 9922553 1999 09 23 GB
(86) 2000 09 15 PCT/GB00/03569
(87) 2001 03 29 WO01/21738, PCT Gazette nr 13/01
(72) Butler Graham, Clark Alisdair Quentin
(73) BP OIL INTERNATIONAL LIMITED, Londyn (GB)
(54) Benzyna bezołowiowa oraz sposób zmniejszenia emisji substancji szkodliwych w gazach spalinowych
-
- B1 (11) **192421** (41) 2001 01 15 8(51) **C10M 141/10**
(21) 340031 (22) 1998 10 21
(30) 97 97308380 1997 10 22 EP
(86) 1998 10 21 PCT/EP98/07018
(87) 1999 04 29 WO99/20719, PCT Gazette nr 17/99
(72) Fletcher Robert Anthony
(73) SHELL INTERNATIONALE RESEARCH MAATSCHAPPIJ B.V., Haga (NL)
(54) Smar stały zawierający zestaw dodatków zmniejszających tarcie oraz jego zastosowanie do smarowania przegubów homokinetycznych
-
- B1 (11) **192434** (41) 2002 05 06 8(51) **C10M 169/04**
(21) 343576 (22) 2000 10 27
(72) Steinmec Franciszek, Łapa Marta, Bednarska Alicja, Pietrzyk Krzysztof, Stawarz Paweł, Żurek Henryk
(73) Instytut Technologii Nafty im. prof. Stanisława Pilata, Kraków (PL)
(54) Olej do obróbki cieplnej metali
-
- B1 (11) **192447** (41) 2002 05 06 8(51) **C10M 169/04**
(21) 343575 (22) 2000 10 27
(72) Steinmec Franciszek, Łapa Marta, Bednarska Alicja, Pakiet Marek, Woźniczko-Kadela Wiesława
(73) Instytut Technologii Nafty im. Prof. Stanisława Pilata, Kraków (PL)
(54) Olej do obróbki cieplnej stali
-
- B1 (11) **192381** (41) 2004 04 19 8(51) **C11D 11/00**
C11D 17/06
(21) 355430 (22) 2000 10 27
(30) 99 9927653 1999 11 22 GB
(86) 2000 10 27 PCT/EP00/10625
(87) 2001 05 31 WO01/38474, PCT Gazette nr 22/01
(72) Groot Andreas Theodorus Johannes, Van Pomeran Roland Wilhelmus Johannes

(73) UNILEVER NV, Rotterdam (NL)
 (54) Sposób wytwarzania granulowanego detergentowego produktu

B1 (11) **192418** (41) 2000 06 19 8(51) **C11D 3/395**
 (21) 336264 (22) 1998 03 23
 (30) 97 9707719 1997 04 16 GB
 (86) 1998 03 23 PCT/EP98/01897
 (87) 1998 10 22 WO98/46718, PCT Gazette nr 42/98
 (72) Nation Jayne Elisabeth, Thompson Katherine Mary, Thornthwaite David William
 (73) UNILEVER N.V., Rotterdam (NL)
 (54) Kompozycja bieląca

B1 (11) **192406** (41) 2003 01 27 8(51) **C11D 3/44**
C11D 7/52
C11D 1/12

(21) 348896 (22) 2001 07 23
 (72) Steinmec Franciszek, Gaździk Barbara, Ginalski Jan, Kowalski Andrzej, Brela Waldemar, Woźniczko-Kadela Wiesława, Grzybała Jerzy, Zegarmistrz Ewa
 (73) Instytut Technologii Nafty im. prof. Stanisława Pilata, Kraków (PL)
 (54) Płyn do mycia szyb samochodowych

B1 (11) **192385** (41) 2003 05 05 8(51) **C11D 3/48**
C11D 3/44

(21) 351588 (22) 2000 05 19
 (30) 99 9911818 1999 05 21 GB
 (86) 2000 05 19 PCT/GB00/01859
 (87) 2000 11 30 WO00/71661, PCT Gazette nr 48/00
 (72) Harrison Kenneth Allen, Weller Jeanne Marie, Lynch Ann Marie
 (73) RECKITT BENCKISER INC., Wayne (US)
 (54) Wodna kompozycja do czyszczenia i dezynfekcji

B1 (11) **192512** (41) 2000 06 05 8(51) **C12N 5/02**

(21) 329830 (22) 1998 11 23
 (76) Pierzynowski Stefan, Flyinge (SE); Grzesiuk Elżbieta, Warszawa (PL); Zabielski Romuald, Warszawa (PL)
 (54) Sposób i urządzenie do regulacji wzrostu komórek prokariotycznych i komórek eukariotycznych, aktywności enzymów i funkcji genów w hodowlach biotechnologicznych, laboratoryjnych i żywych organizmów

B1 (11) **192459** (41) 2000 07 31 8(51) **C12N 9/06**
C07K 14/435

(21) 337004 (22) 1998 05 22
 (30) 97 862433 1997 05 23 US
 (86) 1998 05 22 PCT/FI98/00429
 (87) 1998 11 26 WO98/53049, PCT Gazette nr 47/98
 (72) Jalkanen Sirpa, Salmi Marko, Smith David John, Bono Petri
 (73) BIOTIE THERAPIES CORP., Turku (FI)
 (54) Sposób utleniania aminy, sposób zahamowania aktywności oksydazy aminowej i sposoby manipulowania wiązaniem limfocytów z komórkami śródbłonna

B1 (11) **192391** (41) 1998 04 27 8(51) **C12N 9/12**
C12N 15/54
C12P 13/08
C12N 1/21
C12R 1:19

(21) 322611 (22) 1997 10 15
 (30) 96 272114 1996 10 15 JP
 (72) Kikuchi Yoshimi, Nakanishi Kazuo, Kojima Hiroyuki
 (73) Ajinomoto Co., Inc., Tokio (JP)
 (54) DNA kodujący aspartokinazę III, zrekombinowany DNA, mikroorganizm oraz sposób wytwarzania L-lizyny i L-treoniny poprzez fermentację

B1 (11) **192493** (41) 1995 08 21 8(51) **C22B 5/14**
F27B 15/00

(21) 307282 (22) 1995 02 15
 (30) 94 940739 1994 02 17 FI
 (72) Hanniala Pekka, Saarinen Risto, Krogerus Erkki, Kojo Ilkka
 (73) OUTOKUMPU ENGINEERING CONTRACTORS OY, Espoo (FI)
 (54) Sposób i urządzenie do wytapiania zawieszinowego

B1 (11) **192395** (41) 2002 07 01 8(51) **C22C 1/06**
C22B 9/10
C01F 11/20

(21) 344768 (22) 2000 12 20
 (72) Bydałek Adam
 (73) Uniwersytet Zielonogórski, Zielona Góra (PL)
 (54) Środek rafinująco-modyfikujący stopy metali

B1 (11) **192366** (41) 2002 12 16 8(51) **C23C 26/02**
B23K 9/04

(21) 350447 (22) 2000 01 07
 (30) 99 19900942 1999 01 13 DE
 (86) 2000 01 07 PCT/EP00/00057
 (87) 2000 07 20 WO00/42238, PCT Gazette nr 29/00
 (72) Moczulski Lech, Andersen Erling Bredal
 (73) MAN B & W DIESEL A/S, Copenhagen (DK)
 (54) Sposób wytwarzania powłoki ochronnej na powierzchni części konstrukcyjnych maszyny wykonanych z żeliwa oraz maszyna, zwłaszcza maszyna tłokowa, z co najmniej jedną częścią konstrukcyjną wykonaną z żeliwa, która na swej powierzchni ma powłokę ochronną wykonaną tym sposobem

B1 (11) **192382** (41) 2004 03 22 8(51) **C23F 11/12**
A61K 7/06
C09K 15/00

(21) 354968 (22) 2000 09 27
 (30) 99 9924370 1999 10 14 GB
 (86) 2000 09 27 PCT/EP00/09591
 (87) 2001 04 19 WO01/27351, PCT Gazette nr 16/01
 (72) Griffiths Llyr Glyndwr, Haye Frederic
 (73) UNILEVER NV, Rotterdam (NL)
 (54) Nadająca się do pakowania w metalowe puszkę kompozycja do pielęgnacji ciała

B1 (11) **192405** (41) 2002 03 25 8(51) **C23F 11/18**
C09K 5/20

(21) 347173 (22) 1999 10 11
 (30) 98 98308380 1998 10 14 EP
 (86) 1999 10 11 PCT/IB99/01659
 (87) 2000 04 20 WO00/22189, PCT Gazette nr 16/00
 (72) Maes Jean-Pierre, Lievens Serge
 (73) TEXACO DEVELOPMENT CORPORATION, White Plains (US)
 (54) Preparat hamujący korozję, chłodziwo hamujące korozję, płynny preparat wymieniający ciepło oraz sposób hamowania ogólnej korozji

B1 (11) **192439** (41) 2000 11 06 8(51) **C25D 5/56**

(21) 339831 (22) 2000 04 20
 (30) 99 99108300 1999 04 28 EP
 (72) Pratt George
 (73) FEDERAL-MOGUL Wiesbaden GmbH, Wiesbaden (DE)
 (54) Sposób wytwarzania elementów ślizgowych i wielowarstwowy materiał na elementy ślizgowe

B1 (11) **192367** (41) 2002 04 08 8(51) **C25D 7/10**
B22D 11/00
C22C 9/00
F16C 33/12

(21) 347588 (22) 1999 11 10
 (30) 98 19852481 1998 11 13 DE

(86) 1999 11 10 PCT/DE99/03607
 (87) 2000 05 25 WO00/29647, PCT Gazette nr 21/00
 (72) Staschko Klaus, Gruenthaler Karl-Heinz
 (73) FEDERAL-MOGUL WIESBADEN GMBH & Co.KG.,
 Wiesbaden (DE)
 (54) Warstwowy materiał kompozytowy na elementy ślizgowe

B1 (11) **192400** (41) 1999 10 25 8(51) **D01F 6/62**
D01D 5/16
D01D 10/02

(21) 328988 (22) 1998 10 02
 (30) 98 19816979 1998 04 17 DE
 (72) Geier Rudolf, Eifländer Ingo, Harting Jürgen
 (73) UHDE GmbH, Dortmund (DE)
 (54) Sposób wytwarzania przędzy poliestrowej

B1 (11) **192347** (41) 2002 06 03 8(51) **D01H 13/32**
G01N 33/36

(21) 344096 (22) 2000 11 24
 (72) Czaplicki Zdzisław
 (73) Instytut Włókien Naturalnych, Poznań (PL)
 (54) Sposób i urządzenie do pomiaru skrętu przędz

B1 (11) **192453** (41) 1999 02 01 8(51) **D06M 15/263**
D06M 15/233
D06M 23/08
D04H 1/64
D04H 1/60
C08L 101/02

(21) 327765 (22) 1998 07 30
 (30) 97 19733133 1997 07 31 DE
 (72) Kohlhammer Klaus, Goetze Richard, Haerzschel Reinhard,
 Hashemzadeh Abdulmajid
 (73) Wacker-Chemie AG., Monachium (DE)
 (54) Zastosowanie proszkowej, sieciowalnej kompozycji spoiwa
 włókienniczego

B1 (11) **192338** (41) 1999 12 20 8(51) **D21F 11/00**
F16J 15/10

(21) 333583 (22) 1999 06 08
 (30) 98 93084 1998 06 08 US
 (72) Dempsey Dennis M., Morris Christopher L.
 (73) Interface Solutions, INC., Lancaster (US)
 (54) Miękki materiał uszczelniający

B1 (11) **192513** (41) 2000 12 18 8(51) **E01B 25/24**

(21) 333682 (22) 1999 06 09
 (72) Jałmużna Jan, Marciniak Zbyszek, Famulski Wiesław, Konopacki
 Marian, Kula Bolesław
 (73) Fabryka Maszyn Górniczych PIOMA S.A.,
 Piotrków Trybunalski (PL)
 (54) Złącze szynowe kolei podwieszanej oraz szyna jezdna kolei
 podwieszanej

B1 (11) **192487** (41) 2003 03 24 8(51) **E01C 5/20**

(21) 349655 (22) 2001 09 13
 (72) Kalisiak Jerzy, Szulc Jerzy
 (73) PRET - Bełchów Sp. z o.o., Bełchów (PL)
 (54) Sześciokątna płyta nawierzchniowa

B1 (11) **192339** (41) 2000 11 06 8(51) **E01F 15/04**
E01D 19/10

(21) 332817 (22) 1999 04 28
 (72) Redlberger Alfred, Heimel Helmut
 (73) MABA FERTIGTEILINDUSTRIE GMBH, Wöllersdorf (AT)
 (54) Bariera drogowa dla ciągów komunikacyjnych

B1 (11) **192350** (41) 2001 03 12 8(51) **E03F 5/10**
E03B 11/14

(21) 335308 (22) 1999 09 06
 (72) Kisiel Adam
 (73) Politechnika Krakowska im. T. Kościuszki, Kraków (PL)
 (54) Grawitacyjno-podciśnieniowy zbiornik retencyjny cieczy

B1 (11) **192356** (41) 2000 09 11 8(51) **E03F 5/10**
E03B 3/03
B65G 5/00

(21) 331776 (22) 1999 03 03
 (72) Kisiel Adam
 (73) Politechnika Krakowska im. Tadeusza Kościuszki, Kraków (PL)
 (54) Zbiornik przerzutowy ścieków opadowych

B1 (11) **192390** (41) 2001 04 23 8(51) **E03F 5/16**
C02F 1/40
B01D 17/028

(21) 336020 (22) 1999 10 14
 (76) Borysiewicz Robert, Konstancin (PL); Chatel Christophe,
 Chaville (FR)
 (54) Separator do oddzielania wody od substancji ropopochodnych

B1 (11) **192490** (41) 2000 03 27 8(51) **E04G 23/02**
E04B 1/76

(21) 328847 (22) 1998 09 23
 (72) Makarski Stanisław, Glados Stanisław, Kubica Stefan,
 Bernady Andrzej, Gołaszewski Antoni, Wojnicki Jan, Guziński Marek,
 Steg Marek, Struzikowski Jacek, Kopka Gabriela
 (73) MINOVA-EKOCEM Spółka Akcyjna, Siemianowice
 Śląskie (PL)
 (54) Sposób zabezpieczania azbestowych płyt izolacyjnych

B1 (11) **192408** (41) 2001 09 24 8(51) **E05B 63/14**
B23P 19/10

(21) 339147 (22) 2000 03 20
 (76) Gawerski Ryszard, Gdańsk (PL)
 (54) Płyta montażowa rygla

B1 (11) **192446** (41) 2001 02 26 8(51) **E05D 13/00**
E05F 15/16
E06B 9/80

(21) 341956 (22) 2000 08 10
 (30) 99 29913920 1999 08 12 DE
 00 20007665 2000 04 27 DE
 (76) Henkenjohann Johann, Verl (DE)
 (54) Brama żaluzjowa

B1 (11) **192377** (41) 1999 07 19 8(51) **E05D 7/04**

(21) 330839 (22) 1999 01 14
 (30) 98 19801434 1998 01 16 DE
 (72) Krämer Stephan, Müller Christiane, Wagner Hans Otto,
 Piqueur Michael
 (73) Niemann Hans Dieter, Kerpen-Horrem (DE); ROTO FRANK AG,
 Leinfelden-Echterdingen (DE)
 (54) Zawiasa drzwiowa lub okienna

B1 (11) **192387** (41) 2000 12 18 8(51) **E06B 3/48**

(21) 339433 (22) 1998 09 25
 (30) 97 1106 1997 09 26 DK
 98 199801203 1998 09 24 DK
 (86) 1998 09 25 PCT/DK98/00418
 (87) 1999 04 08 WO99/16997, PCT Gazette nr 14/99
 (72) Fabech-Larsen Jan
 (73) NASSAU DOOR A/S, Ringe (DK)
 (54) Drzwi roletowe

B1 (11) 192352 (41) 2002 06 03 (62) 348705 (21) 375238 (22) 1999 11 19 (30) 98 197687 1998 11 20 US (86) 1999 11 19 PCT/US99/27494 (87) 2000 06 02 WO00/31376, PCT Gazette nr 22/00 (72) Zupanick Joseph A. (73) CDX GAS, LLC, Dallas (US) (54) Sposób wybierania węgla z podziemnego cienkiego pokładu węgla	8(51) E21B 43/27 E21C 41/00	(30) 98 98850172 1998 11 06 EP (86) 1999 11 04 PCT/SE99/01982 (87) 2000 05 18 WO00/28253, PCT Gazette nr 20/00 (72) Mattsson Lars-Čke, Andersson Pontus, Lennartsson Kenneth, Persson Tomas (73) LINDAB AB, Bastad (SE) (54) Element rurowy z pierścieniem uszczelniającym dla układu przewodów, zwłaszcza wentylacyjnych, pierścień uszczelniający elementu rurowego i sposób formowania elementu rurowego z pierścieniem uszczelniającym dla układu przewodów, zwłaszcza wentylacyjnych
B1 (11) 192355 (41) 2001 07 16 (21) 337837 (22) 2000 01 12 (72) Chłopek Andrzej, Markowski Edward, Pokultinis Marian, Woźniak Ryszard, Wąs Jerzy, Suchocki Stanisław, Żak Franciszek, Rejniak Jerzy, Grzesiak Marek, Czyżyk Andrzej (73) Kompania Węglowa S.A, Katowice (PL) (54) Górnicza tama wentylacyjna	8(51) E21F 1/14 E21F 17/103	B1 (11) 192402 (41) 2001 06 04 8(51) F16L 33/00 (21) 342375 (22) 1999 12 15 (30) 98 9815880 1998 12 16 FR (86) 1999 12 15 PCT/FR99/03140 (87) 2000 06 22 WO00/36326, PCT Gazette nr 25/00 (72) Milhas Pierre, Jung Stéphane (73) NOBEL PLASTIQUES, Nanterre (FR) (54) Element rurowy
B1 (11) 192362 (41) 2001 09 10 8(51) E21F 13/06 (21) 338754 (22) 2000 03 02 (72) Szanweber Cezary, Jałmużna Jan, Marciniak Zbyszek, Wężyk Jacek (73) Fabryka Maszyn Górniczych PIOMA SA, Piotrków Trybunalski (PL) (54) Zwrotnia liny napędowej kolei		B1 (11) 192481 (41) 2002 01 02 8(51) F16L 59/02 (21) 345772 (22) 1999 07 12 (30) 98 981587 1998 07 10 FI (86) 1999 07 12 PCT/FI99/00610 (87) 2000 01 20 WO00/03174, PCT Gazette nr 03/00 (72) Soikkeli Osmo (73) PAROC GROUP OY AB, Vantaa (FI) (54) Urządzenie do nawijania izolacyjnych segmentów z maty wełny mineralnej
B1 (11) 192429 (41) 2001 05 07 8(51) F02P 1/00 F02P 7/067 F02P 3/04 (21) 336330 (22) 1999 10 27 (76) Wyszogrodzki Jan, Nieborów (PL) (54) Bezstykowy układ zapłonowy do silników spalinowych		B1 (11) 192325 (41) 2001 09 10 8(51) F21S 8/00 (21) 338815 (22) 2000 03 02 (72) Adamczyk Karol, Pawluczyk Jan, Dutkowski Grzegorz (73) „ZATRA” Spółka Akcyjna, Skierniewice (PL) (54) Oprawa oświetleniowa do lamp sodowych wysokoprężnych
B1 (11) 192404 (41) 2000 10 23 8(51) F16G 11/10 (21) 336047 (22) 1999 10 13 (23) 1999 04 14 Międzynarodowa Wystawa Dentystyczna (76) Szczepańczyk Jerzy, Łódź (PL) (54) Precyzyjny, mimośrodowy zacisk do lin		B1 (11) 192416 (41) 2001 10 08 8(51) F23C 10/00 F22B 31/00 (21) 344241 (22) 1999 05 17 (30) 98 19822304 1998 05 18 DE 98 19834881 1998 08 01 DE (86) 1999 05 17 PCT/EP99/03376 (87) 1999 11 25 WO99/60305, PCT Gazette nr 47/99 (72) Gummel Peter, Staab Werner-Friedrich (73) METALLGESELLSCHAFT AKTIENGESELLSCHAFT, Frankfurt nad Menem (DE) (54) Układ spalania ze złożem fluidalnym, wytwarzający parę
B1 (11) 192492 (41) 1999 08 02 8(51) F16J 13/02 (21) 324584 (22) 1998 01 30 (76) Tarasiuk Tadeusz, Warszawa (PL) (54) Sposób i uchwyt do zamykania i uszczelniania końców rur poddanych ciśnieniu wewnętrznemu		B1 (11) 192376 (41) 1999 11 22 8(51) F24D 19/10 (21) 333089 (22) 1999 05 12 (30) 98 19821256 1998 05 12 DE (76) Baunach Hans-Georg, Aachen (DE) (54) Sposób ogrzewania albo chłodzenia za pomocą układu ogrzewania obiegowego albo chłodzenia obiegowego i układ ogrzewania albo chłodzenia obiegowego
B1 (11) 192384 (41) 2003 08 25 8(51) F16K 1/30 (21) 352513 (22) 1999 12 27 (30) 99AN 31 1999 07 06 IT (86) 1999 12 27 PCT/IT99/00420 (87) 2001 01 11 WO01/02761, PCT Gazette nr 02/01 (72) Eusebi Gilberto (73) EUSEBI IMPIANTI - S.R.L., Ancona (IT) (54) Zawór do wysokociśnieniowych butli gazowych		B1 (11) 192371 (41) 2001 07 16 8(51) F24F 5/00 F24D 11/00 F24F 12/00 (21) 342849 (22) 1999 03 09 (30) 98 19809974 1998 03 09 DE 99 29804095 1999 03 09 DE (86) 1999 03 09 PCT/EP99/02108 (87) 1999 09 23 WO99/47865, PCT Gazette nr 38/99 (72) Krecke Edmond D.
B1 (11) 192326 (41) 2000 07 17 8(51) F16L 21/03 F16J 15/10 (21) 337681 (22) 2000 01 05 (30) 99 19900302 1999 01 07 DE (72) Lüers Gregor (73) M.O.L. Gummivverarbeitung GmbH & Co.KG, Vechta (DE) (54) Pierścień uszczelniający dla wtykowego złącza tulejowego		
B1 (11) 192380 (41) 2002 04 22 8(51) F16L 21/035 (21) 347902 (22) 1999 11 04		

(73) Krecke Edmond D., Beaufort (LU)
 (54) Sposób klimatyzowania budynków zwłaszcza budynków energooszczędnych oraz budynek klimatyzowany zwłaszcza budynek energooszczędny

B1 (11) **192470** (41) 2002 01 28 8(51) **F25B 39/02**
 (21) 346174 (22) 1999 08 26
 (30) 98 19840427 1998 09 04 DE
 (86) 1999 08 26 PCT/EP99/06276
 (87) 2000 03 16 WO00/14459, PCT Gazette nr 11/00
 (72) Nuiding Wolfgang, Pflomm Berthold
 (73) BSH BOSCH UND SIEMENS HAUSGERÄTE GMBH, München (DE)
 (54) Układ parowników

B1 (11) **192388** (41) 2000 06 05 8(51) **F25D 23/06**
F25D 23/10
 (21) 335969 (22) 1999 02 01
 (30) 98 19803999 1998 02 02 DE
 (86) 1999 02 01 PCT/EP99/00627
 (87) 1999 08 05 WO99/39141, PCT Gazette nr 31/99
 (72) Gomoll Günter, Maier Roland
 (73) BSH BOSCH UND SIEMENS HAUSGERÄTE GMBH, Monachium (DE)
 (54) Sprzęt chłodniczy wbudowany

B1 (11) **192401** (41) 2001 09 10 8(51) **F26B 13/00**
F27B 9/28
G05D 7/00
 (21) 343905 (22) 1999 05 05
 (30) 98 60084603 1998 05 07 US
 (86) 1999 05 05 PCT/US99/09943
 (87) 1999 11 11 WO99/57498, PCT Gazette nr 45/99
 (72) Seidl Paul G., Bria Michael P., Zagar Steve J., Ruhl Andreas
 (73) MEGTEC SYSTEMS, INC., De Pere (US)
 (54) Sposób suszenia za pomocą suszarki wstęp materiału i suszarka do wstęgu materiału

B1 (11) **192396** (41) 2001 08 13 8(51) **F26B 17/10**
 (21) 343354 (22) 1999 03 31
 (30) 98 199800488 1998 04 06 DK
 99 199900241 1999 02 23 DK
 (86) 1999 03 31 PCT/DK99/00196
 (87) 1999 10 14 WO99/51924, PCT Gazette nr 41/99
 (72) Jensen Arne Sloth
 (73) ASJ HOLDING APS, Lyngby (DK)
 (54) Urządzenie do osuszania materiałów cząsteczkowych zawieszonych w parze przegrzanej

B1 (11) **192494** (41) 2002 01 02 8(51) **F27B 3/10**
F27B 17/00
 (21) 340977 (22) 2000 06 21
 (72) Konrad Iwona, Płonka Andrzej, Berżowski Piotr, Hajduk Piotr, Odoj Henryk, Ochab Kazimierz
 (73) Ferrostal Łabędy Spółka z o.o., Gliwice (PL)
 (54) Instalacja odpylająca pieca łukowego

B1 (11) **192415** (41) 2001 02 26 8(51) **F27B 7/08**
 (21) 342160 (22) 2000 08 24
 (30) 99 1457 1999 08 25 AT
 (76) Ragailler Franz, Neuhofen (AT)
 (54) Piec obrotowy

B1 (11) **192419** (41) 1999 12 06 8(51) **F28C 1/00**
 (21) 333495 (22) 1999 06 01
 (30) 98 19826228 1998 06 05 DE
 (72) Sparmann Andreas, Schmidt Michael, Lemke Detlef, Titze Bernd

(73) VATTENFALL Europe Generation AG & Co. KG., Cottbus (DE)
 (54) Sposób ochrony wewnętrznych stron skorupy wieży chłodniczej i układ do ochrony wewnętrznych stron skorupy wieży chłodniczej

B1 (11) **192483** (41) 2001 06 04 8(51) **G01F 1/84**
 (21) 342255 (22) 1999 02 05
 (30) 98 20704 1998 02 09 US
 (86) 1999 02 05 PCT/US99/02350
 (87) 1999 08 12 WO99/40394, PCT Gazette nr 32/99
 (72) Van Cleve Craig Brainerd, Lanham Gregory Treat
 (73) MICRO MOTION, INC., Boulder (US)
 (54) Przepływomierz Coriolisa z podłużną rurką przepływową

B1 (11) **192357** (41) 2001 02 12 8(51) **G01M 19/00**
G01K 13/08
 (21) 334713 (22) 1999 07 29
 (72) Kosman Gerard, Kurowicz Marek, Rusin Andrzej, Sopicki Tadeusz
 (73) Politechnika Śląska, Gliwice (PL)
 (54) Układ kontroli stanu cieplnego wirnika, zwłaszcza turbiny cieplnej

B1 (11) **192394** (41) 2002 07 01 8(51) **G01N 30/00**
 (21) 344939 (22) 2000 12 31
 (72) Maciejewski Andrzej, Ciesielska Barbara
 (73) Uniwersytet im. Adama Mickiewicza, Poznań (PL)
 (54) Sposób badania własności emisyjnych bardzo słabo świecących układów chemicznych oraz układ do realizacji tego sposobu

B1 (11) **192469** (41) 2002 02 11 8(51) **G01N 31/22**
 (21) 346419 (22) 1999 07 15
 (30) 98 9811272 1998 09 09 FR
 (86) 1999 07 15 PCT/FR99/01727
 (87) 2000 03 16 WO00/14530, PCT Gazette nr 11/00
 (72) Mantis Frédéric, Gautier Jean-Pierre
 (73) ATOFINA, Paryż (FR)
 (54) Roztwór wodny zawierający barwnik, sposób wytwarzania roztworu wodnego barwnika oraz sposób oznaczania resztkowej zawartości ditlenku chloru w wodzie przemysłowej lub w wodzie pitnej

B1 (11) **192334** (41) 2003 09 08 8(51) **G01N 33/00**
G01N 31/00
 (21) 352589 (22) 2002 03 04
 (72) Zadrożna Irmina, Matacz Zygmunt
 (73) Politechnika Warszawska, Warszawa (PL)
 (54) Sposób identyfikacji spoiw organicznych pochodzenia naturalnego

B1 (11) **192443** (41) 2000 04 10 8(51) **G01N 33/15**
G01N 21/35
C07D 501/18

(21) 328911 (22) 1998 09 30
 (72) Mikołajczyk Jerzy, Kurzynoga Dariusz, Borowicz Piotr
 (73) Instytut Biotechnologii i Antybiotyków, Warszawa (PL)
 (54) Sposób oznaczania zawartości odmian krystalograficznych kwasu 7-amino-3-[(2,5-dihydro-6-hydroksy-5-okso-1,2,4-triazyn-3-yl)tiometylo]-3-cefemo-4-karbonylowego w ich mieszaninach

B1 (11) **192427** (41) 2002 03 25 8(51) **G01N 33/36**
G01N 33/00

(21) 342717 (22) 2000 09 21
 (72) Ledwoń Jolanta
 (73) Politechnika Łódzka, Łódź (PL)
 (54) Sposób pomiaru właściwości mechanicznych pończosznicych wyrobów ściągaczowych

B1 (11) 192428	(41) 2002 03 25	8(51) G01N 33/36 G01N 33/100	
(21) 342718	(22) 2000 09 21		
(72) Kowalski Krzysztof, Ledwoń Jolanta, Przytułski Ryszard			
(73) Politechnika Łódzka, Łódź (PL)			
(54) Urządzenie do pomiaru właściwości mechanicznych pończoszniczych wyrobów ściągaczowych			
B1 (11) 192349	(41) 2000 07 31	8(51) G01N 33/68 G01N 33/558	
(21) 336978	(22) 1998 05 14		
(30) 97 19721151	1997 05 21		DE
(86) 1998 05 14	PCT/EP98/02850		
(87) 1998 11 26	WO98/53321, PCT Gazette nr 47/98		
(72) Wahl Rüdiger, Cromwell Oliver, Fiebig Helmut			
(73) MERCK PATENT GMBH, Darmstadt (DE)			
(54) Test paskowy do diagnozy alergii in vitro			
B1 (11) 192327	(41) 2001 04 23	8(51) G01P 5/02 G01F 1/20 G01W 1/00	
(21) 335990	(22) 1999 10 13		
(72) Latuszek Antoni, Chendor Grażyna			
(73) Politechnika Warszawska, Warszawa (PL)			
(54) Sonda światłowodowa do pomiarów przepływu płynów			
B1 (11) 192504	(41) 2000 11 06	8(51) G01R 13/32 H03K 3/315	
(21) 332765	(22) 1999 04 26		
(76) Burd Aleksander, Warszawa (PL)			
(54) Układ wyzwiania, zwłaszcza do oscyloskopów szerokopasmowych			
B1 (11) 192412	(41) 2001 10 08	8(51) G01R 29/08	
(21) 339316	(22) 2000 03 28		
(72) Bieńkowski Paweł, Trzaska Hubert			
(73) Politechnika Wrocławska, Wrocław (PL)			
(54) Sposób i układ do pomiaru pola elektromagnetycznego			
B3 (11) 192508	(41) 2002 07 01	8(51) G01S 13/32	
(21) 344780	(22) 2000 12 22		
(61) 177713			
(72) Niemyjski Wacław, Grzonkowski Bohdan, Pikielny Jerzy			
(73) Przemysłowy Instytut Telekomunikacji, Warszawa (PL)			
(54) Sposób nadawania i odbioru sygnałów radiolokacyjnych			
B1 (11) 192335	(41) 2002 07 01	8(51) G02B 6/10	
(21) 344724	(22) 2000 12 21		
(72) Woliński Tomasz, Domański Andrzej, Szymańska Agnieszka, Wójcik Jan, Dąbrowski Roman, Nowinowski-Kruszelnicki Edward			
(73) Politechnika Warszawska, Warszawa (PL)			
(54) Światłowod ciekłokrystaliczny			
B1 (11) 192345	(41) 2001 04 09	8(51) G08B 21/00	
(21) 341304	(22) 1998 12 18		
(30) 97 995237	1997 12 19		US
(86) 1998 12 18	PCT/US98/26928		
(87) 1999 07 01	WO99/33038, PCT Gazette nr 26/99		
(72) Julian John, Skorpik James R., Harris Joe C.			
(73) LAMB WESTON, INC., Tri-Cities (US); BATTELLE MEMORIAL INSTITUTE, Richland (US)			
(54) Sposób i urządzenie do krojenia warzyw			
B1 (11) 192337	(41) 2002 06 03	8(51) G09F 7/04	
(21) 344034	(22) 2000 11 22		
(72) Latuszek Antoni			
(73) Politechnika Warszawska, Warszawa (PL)			
(54) Wieszak magnetyczny			
B1 (11) 192509	(41) 2000 06 19	8(51) H01B 17/18 H02B 1/20 H02G 5/06	
(21) 337639	(22) 1999 12 31		
(72) Kanios Piotr, Dudek Ireneusz			
(73) Elektrobudowa S.A., Katowice (PL)			
(54) Izolator wsporczy przewodów szynowych rozdzielnicy niskiego napięcia			
B1 (11) 192515	(41) 2002 01 28	8(51) H01B 3/44 H01B 7/02	
(21) 346214	(22) 1999 09 17		
(30) 98 9820214	1998 09 17		GB
(86) 1999 09 17	PCT/GB99/03116		
(87) 2000 03 30	WO00/17889, PCT Gazette nr 13/00		
(72) Rodway Giles Henry			
(73) TYCO ELECTRONICS UK LIMITED, Swindon (GB)			
(54) Izolacja oraz sposób wytwarzania izolacji przewodu, względnie kabla elektrycznego			
B1 (11) 192456	(41) 2000 05 08	8(51) H01F 38/08 H01F 3/14 B23K 9/00 B23K 9/073	
(21) 335992	(22) 1999 10 13		
(30) 98 184149	1998 11 02		US
(72) Clark Keith Leon, Housour Brian Keith			
(73) Lincoln Global Inc., Cleveland (US)			
(54) Dławik wyjściowy do stałoprądowej spawarki łukowej			
B1 (11) 192417	(41) 2001 05 07	8(51) H01H 37/76 G05D 23/02 C22C 9/01	
(21) 336371	(22) 1999 11 02		
(72) Dutkiewicz Jan			
(73) POLSKA AKADEMIA NAUK Instytut Metalurgii i Inżynierii Materiałowej im. Aleksandra Krupkowskiego, Kraków (PL)			
(54) Wyłącznik termiczny z elementem wykazującym pamięć kształtu i sposób wykonania wyłącznika termicznego z elementem wykazującym pamięć kształtu			
B1 (11) 192379	(41) 2002 03 25	8(51) H01H 9/10	
(21) 347165	(22) 1999 10 14		
(30) 98 9800267	1998 10 16		SI
(86) 1999 10 14	PCT/SI99/00023		
(87) 2000 04 27	WO00/24015, PCT Gazette nr 17/00		
(72) Dolinsek Miran, Weissberger Günther			
(73) ETI ELEKTROELEMENT D.D., Izlake (SI)			
(54) Wyłącznik urządzony elektrycznego zawierający gniazdo bezpiecznika topikowego			
B1 (11) 192475	(41) 2004 01 26	8(51) H01H 9/10	
(21) 354603	(22) 2000 10 30		
(30) 99 29919140	1999 10 30		DE
(86) 2000 10 30	PCT/IB00/01793		
(87) 2001 05 10	WO01/33592, PCT Gazette nr 19/01		
(72) Semrov Anton, Dolinsek Miran			
(73) ETI ELEKTROELEMENT D.D., Izlake (SI)			
(54) Łącznik z mechanizmem zabezpieczającym			
B1 (11) 192425	(41) 1999 10 25	8(51) H01R 4/02 H01R 12/00	
(21) 332869	(22) 1997 10 10		
(30) 96 728194	1996 10 10		US
(86) 1997 10 10	PCT/US97/18354		
(87) 1998 04 16	WO98/15991, PCT Gazette nr 15/98		

(72) Houtz Timothy W., Lemke Timothy A.
 (73) BERG ELECTRONICS MANUFACTURING B.V.,
 AV'S-Hertogenbosch (NL)
 (54) Sposób wytwarzania złącza elektrycznego

B1 (11) **192431** (41) 1999 10 25 8(51) **H01R 4/02**
H01R 12/00

(62) 332869
 (21) 377458 (22) 1997 10 10
 (30) 96 728194 1996 10 10 US
 96 777579 1996 12 31 US
 96 777806 1996 12 31 US
 96 778380 1996 12 31 US
 96 778398 1996 12 31 US

(86) 1997 10 10 PCT/US97/18354
 (87) 1998 04 16 WO98/15991, PCT Gazette nr 15/98

(72) Houtz Timothy W., Lemke Timothy A.
 (73) BERG ELECTRONICS MANUFACTURING B.V.,
 AV'S-Hertogenbosch (NL)
 (54) Sposób wytwarzania złącza elektrycznego

B1 (11) **192432** (41) 1999 10 25 8(51) **H01R 4/02**
H01R 12/00

(62) 332869
 (21) 377457 (22) 1997 10 10
 (30) 96 728194 1996 10 10 US
 (86) 1997 10 10 PCT/US97/18354
 (87) 1998 04 16 WO98/15991, PCT Gazette nr 15/98
 (72) Houtz Timothy W., Lemke Timothy A.
 (73) BERG ELECTRONICS MANUFACTURING B.V.,
 AV'S-Hertogenbosch (NL)
 (54) Styk dla złącza elektrycznego

B1 (11) **192340** (41) 2000 11 06 8(51) **H02H 3/05**
H02H 1/00

(21) 338520 (22) 1999 06 04
 (30) 98 92030 1998 06 05 US
 (86) 1999 06 04 PCT/US99/12460
 (87) 1999 12 09 WO99/63635, PCT Gazette nr 49/99
 (72) Pozzuoli Marzio
 (73) GENERAL ELECTRIC COMPANY, Schenectady (US)
 (54) Sposób i układ zabezpieczania sieci rozdzielczej z nadrzędnym
 przekaźnikiem

B1 (11) **192507** (41) 2000 10 23 8(51) **H03B 1/02**
H03H 9/05
H01L 41/053
G12B 7/00

(21) 332685 (22) 1999 04 20
 (72) Smolarski Andrzej
 (73) Instytut Tele i Radiotechniczny, Warszawa (PL)
 (54) Wspornik bloku stabilizowanej temperatury w generatorze
 kwarcowym OCXO

B1 (11) **192506** (41) 2001 01 02 8(51) **H03H 9/19**

(21) 333939 (22) 1999 06 22
 (72) Weiss Krzysztof, Szulc Wiesław
 (73) Instytut Tele i Radiotechniczny, Warszawa (PL)
 (54) Rezonator kwarcowy cięcia SC

B1 (11) **192398** (41) 2000 02 28 8(51) **H04Q 1/14**

(21) 334380 (22) 1998 01 08
 (30) 97 19700843 1997 01 13 DE
 (86) 1998 01 08 PCT/DE98/00046
 (87) 1998 07 16 WO98/31157, PCT Gazette nr 29/98
 (72) Brenner Wolfgang
 (73) CCS Technology, Inc., Wilmington (US)
 (54) Element stykowy dla przełącznic instalacji telefonicznych

B1 (11) **192471** (41) 2002 01 28 8(51) **H05B 7/09**
 (21) 346147 (22) 1999 04 15
 (30) 98 19981842 1998 04 24 NO
 (86) 1999 04 15 PCT/NO99/00121
 (87) 1999 11 04 WO99/56503, PCT Gazette nr 44/99
 (72) Vatland Arnfinn, Vegge Olaf Trygve
 (73) ELKEM ASA, Oslo (NO)
 (54) Sposób ciągłej produkcji podłużnych rdzeni węglowych,
 zwłaszcza elektrod węglowych

INDEKS UDZIELONYCH PATENTÓW,
 WEDŁUG SYMBOLI MKP

Symbol MKP	Nr patentu	Symbol MKP	Nr patentu
1	2	1	2
A01K 31/03	192464*	A61K 33/40	192420*
A01N 43/40	192351	A61K 31/14	192420*
A01N 47/10	192351*	A61K 36/185	192457
A01N 43/12	192465*	A61K 39/38	192378
A01P 3/00	192351*	A61K 39/112	192378*
A21B 1/48	192477	A61K 8/63	192342
A21B 5/03	192477*	A61K 8/89	192450
A23F 5/48	192518	A61K 8/895	192450*
A23K 1/165	192370*	A61K 9/00	192424
A23L 1/10	192410	A61K 31/57	192424*
A23L 1/20	192370	A61K 9/00	192463
A41D 19/015	192442	A61K 9/70	192463*
A44B 11/26	192499	A61K 9/16	192441
A44B 21/00	192499*	A61K 9/20	192468
A45C 5/10	192496*	A61K 47/36	192468*
A45D 44/00	192500*	A61K 31/445	192397*
A47B 88/14	192344	A61K 31/36	192409*
A47J 43/042	192448	A61K 31/39	192409*
A47L 9/10	192328	A61K 31/47	192409*
A61B 10/00	192363	A61K 31/26	192354*
A61F 13/15	192330	A61K 31/415	192411*
A61F 13/56	192330*	A61K 38/26	192359*
A61F 13/15	192451	A61K 7/06	192382*
A61F 13/53	192451*	A61L 9/01	192433
A61F 13/38	192500	A61L 9/14	192474
A61F 11/00	192500*	A61M 5/00	192363*
A61G 5/00	192498*	A61M 35/00	192500*
A61K 31/205	192438	A61M 5/315	192497
A61K 31/40	192360	A61M 5/24	192497*
A61K 31/4418	192360*	A61P 15/10	192438*
A61K 31/4174	192517	A61P 9/10	192360*
A61K 31/4439	192437	A61P 9/12	192360*
A61K 9/50	192437*	A61P 3/06	192360*
A61K 31/4545	192423	A61P 25/20	192517*
A61K 9/10	192423*	A61P 1/04	192437*
A61K 9/48	192423*	A61P 31/18	192361*
A61K 31/495	192348	A61P 15/18	192449*
A61K 47/40	192348*	A61P 31/12	192364*
A61K 31/5513	192361	A61P 31/04	192420*
A61K 31/57	192449	A61P 1/16	192464*
A61K 9/00	192449*	A61P 17/02	192354*
A61K 31/7056	192364	A61P 9/10	192354*
A61K 38/21	192364*	A61P 37/00	192411*
A61K 47/48	192364*	A61P 29/00	192411*
A61K 33/34	192420	A61P 11/00	192411*

* Patent oznaczony więcej niż jednym symbolem klasyfikacyjnym. Ogłoszenie dotyczące tego patentu można znaleźć pod symbolem klasyfikacyjnym odpowiadającym numerowi bez gwiazdki.

1	2	1	2	1	2	1	2				
A61P	19/00	192411*	B65G	53/62	192486*	C07D	311/94	192386*	C22C	1/06	192395
A61P	3/10	192359*	B65G	19/14	192426	C07D	501/18	192443*	C22C	9/00	192367*
A61Q	3/02	192342*	B65G	5/00	192356*	C07F	7/18	192386	C22C	9/01	192417*
A61Q	5/02	192450*	B66B	1/24	192368	C07F	9/06	192383	C23C	26/02	192366
A63H	3/14	192442*	B66C	23/80	192452	C07K	14/00	192378*	C23F	11/12	192382
A64K	31/565	192449*	B66D	5/24	192368*	C07K	14/605	192359	C23F	11/18	192405
B01D	39/00	192328*	C01D	7/38	192346*	C07K	14/435	192459*	C25D	5/56	192439
B01D	39/16	192375	C01F	11/18	192346	C08B	31/00	192329	C25D	7/10	192367
B01D	53/72	192519	C01F	11/20	192395*	C08F	2/20	192460	D01D	5/16	192400*
B01D	53/94	192374*	C01G	23/00	192392*	C08F	236/10	192460*	D01D	10/02	192400*
B01D	21/01	192488*	C02F	1/52	192488	C08F	2/24	192455	D01F	6/62	192400
B01D	17/028	192390*	C02F	3/28	192414	C08F	236/14	192389	D01H	13/32	192347
B01J	19/08	192519*	C02F	3/30	192414*	C08F	242/00	192389*	D04H	1/64	192453*
B01J	19/26	192485	C02F	1/40	192390*	C08F	8/14	192505	D04H	1/60	192453*
B01J	19/26	192486	C03C	17/00	192392	C08G	18/22	192479	D06M	15/263	192453
B01J	23/54	192462	C03C	8/20	192392*	C08G	18/40	192484	D06M	15/233	192453*
B01J	23/66	192462*	C04B	18/18	192407*	C08G	18/48	192484*	D06M	23/08	192453*
B01J	23/72	192374	C04B	41/00	192392*	C08G	18/66	192484*	D21F	11/00	192338
B01J	23/885	192374*	C04B	35/532	192369	C08G	18/65	192484*	E01B	25/24	192513
B02C	25/00	192373	C04B	35/583	192480	C08G	18/76	192466	E01C	5/20	192487
B05B	5/14	192440	C04B	41/45	192514*	C08G	59/54	192482	E01D	19/10	192339*
B09B	3/00	192407	C05C	9/02	192502	C08G	69/34	192482*	E01F	15/04	192339
B21C	47/00	192467	C05G	3/00	192502*	C08J	9/14	192466*	E03B	11/14	192350*
B22D	11/00	192367*	C07B	61/00	192353*	C08K	3/20	192435*	E03B	3/03	192356*
B23B	5/06	192478	C07C	67/055	192462*	C08K	3/36	192435*	E03F	5/10	192350
B23C	3/05	192478*	C07C	15/14	192353	C08K	5/55	192454*	E03F	5/10	192356
B23K	9/04	192366*	C07C	29/32	192353*	C08L	83/04	192435	E03F	5/16	192390
B23K	9/00	192456*	C07C	33/46	192353*	C08L	83/06	192454	E04B	1/76	192490*
B23K	9/073	192456*	C07C	51/347	192353*	C08L	101/02	192453*	E04G	23/02	192490
B23P	6/02	192478*	C07C	57/58	192353*	C09D	157/00	192455*	E05B	63/14	192408
B23P	19/10	192408*	C07C	249/02	192489	C09D	133/14	192505*	E05D	13/00	192446
B24D	3/00	192393	C07C	269/06	192436	C09D	1/02	192372	E05D	7/04	192377
B29B	9/06	192336	C07C	271/22	192436*	C09J	157/00	192455*	E05F	15/16	192446*
B29B	9/14	192336*	C07C	29/82	192413	C09K	3/10	192454*	E06B	9/80	192446*
B29C	53/14	192336*	C07C	31/08	192413*	C09K	5/04	192341	E06B	3/48	192387
B29C	49/56	192495	C07C	43/20	192464	C09K	15/00	192382*	E21B	43/27	192352
B29C	49/70	192495*	C07C	43/215	192464*	C09K	5/20	192405*	E21C	41/00	192352*
B30B	1/18	192332	C07C	265/14	192466*	C09P	3/00	192514	E21F	1/14	192355
B30B	1/18	192333	C07D	211/44	192397	C10B	29/04	192510	E21F	17/103	192355*
B41F	17/00	192473	C07D	211/46	192397*	C10G	1/10	192516	E21F	13/06	192362
B41J	2/00	192358	C07D	211/52	192397*	C10L	1/02	192472	F01N	3/035	192374*
B41J	5/06	192358*	C07D	211/58	192397*	C10L	1/06	192476	F02P	1/00	192429
B41K	1/56	192343	C07D	401/14	192397*	C10M	141/10	192421	F02P	7/067	192429*
B41K	1/40	192343*	C07D	401/06	192397*	C10M	169/04	192434	F02P	3/04	192429*
B41M	1/40	192473*	C07D	491/10	192397*	C10M	169/04	192447	F16C	33/12	192367*
B41N	1/12	192473*	C07D	471/10	192397*	C11D	7/60	192514*	F16G	11/10	192404
B60C	9/14	192403	C07D	405/14	192397*	C11D	11/00	192381	F16J	15/10	192338*
B60C	15/05	192403*	C07D	217/10	192409	C11D	17/06	192381*	F16J	13/02	192492
B60C	17/00	192403*	C07D	317/64	192409*	C11D	3/395	192418	F16J	15/10	192326*
B60M	1/28	192511	C07D	497/22	192409*	C11D	3/44	192406	F16K	1/30	192384
B60N	3/14	192501	C07D	217/12	192354	C11D	7/52	192406*	F16L	55/168	192331*
B60R	1/06	192399	C07D	217/26	192354*	C11D	1/12	192406*	F16L	21/03	192326
B60S	9/00	192452*	C07D	231/14	192411	C11D	3/48	192385	F16L	21/035	192380
B61B	12/02	192365	C07D	409/04	192411*	C11D	3/44	192385*	F16L	33/00	192402
B61D	15/00	192511*	C07D	401/04	192411*	C12N	13/00	192378*	F16L	59/02	192481
B61L	29/28	192491	C07D	401/14	192411*	C12N	5/02	192512	F21S	8/00	192325
B62D	1/26	192430	C07D	417/04	192411*	C12N	9/06	192459	F22B	31/00	192416*
B62M	1/02	192498	C07D	417/14	192411*	C12N	9/12	192391	F23C	10/00	192416
B65D	1/02	192458	C07D	403/12	192411*	C12N	15/54	192391*	F23Q	7/00	192501*
B65D	1/24	192496	C07D	305/14	192422	C12N	1/21	192391*	F24D	19/10	192376
B65D	1/38	192496*	C07D	263/06	192422*	C12P	21/04	192378*	F24D	11/00	192371*
B65D	71/00	192444	C07D	307/83	192465	C12P	13/08	192391*	F24F	6/04	192485*
B65D	71/00	192445	C07D	401/00	192461	C12R	1:19	192391*	F24F	6/04	192486*
B65D	90/24	192331	C07D	471/04	192461*	C22B	5/14	192493	F24F	5/00	192371
B65G	53/62	192485*	C07D	417/12	192503	C22B	9/10	192395*	F24F	12/00	192371*

1	2	1	2	1	2	1	2				
F25B	39/02	192470	G02B	6/10	192335	192371	F24F	5/00	192436	C07C	269/06
F25D	23/06	192388	G05D	7/00	192401*	192372	C09D	1/02	192437	A61K	31/4439
F25D	23/10	192388*	G05D	23/02	192417*	192373	B02C	25/00	192438	A61K	31/205
F26B	13/00	192401	G08B	21/00	192345	192374	B01J	23/72	192439	C25D	5/56
F26B	17/10	192396	G09F	7/04	192337	192375	B01D	39/16	192440	B05B	5/14
F27B	15/00	192493*	G12B	7/00	192507*	192376	F24D	19/10	192441	A61K	9/16
F27B	9/28	192401*	H01B	17/18	192509	192377	E05D	7/04	192442	A41D	19/015
F27B	3/10	192494	H01B	3/44	192515	192378	A61K	39/38	192443	G01N	33/15
F27B	17/00	192494*	H01B	7/02	192515*	192379	H01H	9/10	192444	B65D	71/00
F27B	7/08	192415	H01F	38/08	192456	192380	F16L	21/035	192445	B65D	71/00
F28C	1/00	192419	H01F	3/14	192456*	192381	C11D	11/00	192446	E05D	13/00
G01F	1/84	192483	H01H	37/76	192417	192382	C23F	11/12	192447	C10M	169/04
G01F	1/20	192327*	H01H	9/10	192379	192383	C07F	9/06	192448	A47J	43/042
G01K	13/08	192357*	H01H	9/10	192475	192384	F16K	1/30	192449	A61K	31/57
G01M	19/00	192357	H01L	41/053	192507*	192385	C11D	3/48	192450	A61K	8/89
G01N	33/36	192347*	H01R	4/02	192425	192386	C07F	7/18	192451	A61F	13/15
G01N	30/00	192394	H01R	12/00	192425*	192387	E06B	3/48	192452	B66C	23/80
G01N	31/22	192469	H01R	4/02	192431	192388	F25D	23/06	192453	D06M	15/263
G01N	33/00	192334	H01R	12/00	192431*	192389	C08F	236/14	192454	C08L	83/06
G01N	31/00	192334*	H01R	4/02	192432	192390	E03F	5/16	192455	C08F	2/24
G01N	33/15	192443	H01R	12/00	192432*	192391	C12N	9/12	192456	H01F	38/08
G01N	21/35	192443*	H02B	1/20	192509*	192392	C03C	17/00	192457	A61K	36/185
G01N	33/36	192427	H02G	5/06	192509*	192393	B24D	3/00	192458	B65D	1/02
G01N	33/00	192427*	H02H	3/05	192340	192394	G01N	30/00	192459	C12N	9/06
G01N	33/36	192428	H02H	1/00	192340*	192395	C22C	1/06	192460	C08F	2/20
G01N	33/100	192428*	H03B	1/02	192507	192396	F26B	17/10	192461	C07D	401/00
G01N	33/68	192349	H03H	9/05	192507*	192397	C07D	211/44	192462	B01J	23/54
G01N	33/558	192349*	H03H	9/19	192506	192398	H04Q	1/14	192463	A61K	9/00
G01P	5/02	192327	H03K	17/94	192358*	192399	B60R	1/06	192464	C07C	43/20
G01R	13/32	192504	H03K	3/315	192504*	192400	D01F	6/62	192465	C07D	307/83
G01R	29/08	192412	H04Q	1/14	192398	192401	F26B	13/00	192466	C08G	18/76
G01S	13/32	192508	H05B	6/14	192477*	192402	F16L	33/00	192467	B21C	47/00
G01W	1/00	192327*	H05B	7/09	192471	192403	B60C	9/14	192468	A61K	9/20
						192404	F16G	11/10	192469	G01N	31/22
						192405	C23F	11/18	192470	F25B	39/02
						192406	C11D	3/44	192471	H05B	7/09
						192407	B09B	3/00	192472	C10L	1/02
						192408	E05B	63/14	192473	B41F	17/00
						192409	C07D	217/10	192474	A61L	9/14
						192410	A23L	1/10	192475	H01H	9/10
						192411	C07D	231/14	192476	C10L	1/06
						192412	G01R	29/08	192477	A21B	1/48
						192413	C07C	29/82	192478	B23B	5/06
						192414	C02F	3/28	192479	C08G	18/22
						192415	F27B	7/08	192480	C04B	35/583
						192416	F23C	10/00	192481	F16L	59/02
						192417	H01H	37/76	192482	C08G	59/54
						192418	C11D	3/395	192483	G01F	1/84
						192419	F28C	1/00	192484	C08G	18/40
						192420	A61K	33/34	192485	B01J	19/26
						192421	C10M	141/10	192486	B01J	19/26
						192422	C07D	305/14	192487	E01C	5/20
						192423	A61K	31/4545	192488	C02F	1/52
						192424	A61K	9/00	192489	C07C	249/02
						192425	H01R	4/02	192490	E04G	23/02
						192426	B65G	19/14	192491	B61L	29/28
						192427	G01N	33/36	192492	F16J	13/02
						192428	G01N	33/36	192493	C22B	5/14
						192429	F02P	1/00	192494	F27B	3/10
						192430	B62D	1/26	192495	B29C	49/56
						192431	H01R	4/02	192496	B65D	1/24
						192432	H01R	4/02	192497	A61M	5/315
						192433	A61L	9/01	192498	B62M	1/02
						192434	C10M	169/04	192499	A44B	11/26
						192435	C08L	83/04	192500	A61F	13/38

INDEKS NUMEROWY
UDZIELONYCH PATENTÓW

Nr patentu	Symbol MKP	Nr patentu	Symbol MKP
1	2	1	2
192325	F21S 8/00	192348	A61K 31/495
192326	F16L 21/03	192349	G01N 33/68
192327	G01P 5/02	192350	E03F 5/10
192328	A47L 9/10	192351	A01N 43/40
192329	C08B 31/00	192352	E21B 43/27
192330	A61F 13/15	192353	C07C 15/14
192331	B65D 90/24	192354	C07D 217/12
192332	B30B 1/18	192355	E21F 1/14
192333	B30B 1/18	192356	E03F 5/10
192334	G01N 33/00	192357	G01M 19/00
192335	G02B 6/10	192358	B41J 2/00
192336	B29B 9/06	192359	C07K 14/605
192337	G09F 7/04	192360	A61K 31/40
192338	D21F 11/00	192361	A61K 31/5513
192339	E01F 15/04	192362	E21F 13/06
192340	H02H 3/05	192363	A61B 10/00
192341	C09K 5/04	192364	A61K 31/7056
192342	A61K 8/63	192365	B61B 12/02
192343	B41K 1/56	192366	C23C 26/02
192344	A47B 88/14	192367	C25D 7/10
192345	G08B 21/00	192368	B66B 1/24
192346	C01F 11/18	192369	C04B 35/532
192347	D01H 13/32	192370	A23L 1/20

1	2	1	2
192501	B60N 3/14	192511	B60M 1/28
192502	C05C 9/02	192512	C12N 5/02
192503	C07D 417/12	192513	E01B 25/24
192504	G01R 13/32	192514	C09P 3/00
192505	C08F 8/14	192515	H01B 3/44
192506	H03H 9/19	192516	C10G 1/10
192507	H03B 1/02	192517	A61K 31/4174
192508	G01S 13/32	192518	A23F 5/48
192509	H01B 17/18	192519	B01D 53/72
192510	C10B 29/04		

297

TŁUMACZENIA PATENTÓW EUROPEJSKICH

Poniższe zestawienie zawiera kolejno: datę publikacji o udzieleniu lub zmianie patentu europejskiego, rok wydania i numer Europejskiego Biuletynu Patentowego, w którym ogłoszono o udzieleniu lub zmianie patentu, numer i kod rodzaju patentu europejskiego.

(97) 23.11.2005	2005/47	EP 1508286 B1
(97) 19.04.2006	2006/16	EP 1506713 B1
(97) 26.04.2006	2006/17	EP 1462162 B1
(97) 10.05.2006	2006/19	EP 1531117 B1
(97) 24.05.2006	2006/21	EP 1493958 B1
(97) 24.05.2006	2006/21	EP 1570948 B1
(97) 24.05.2006	2006/21	EP 1576909 B1
(97) 31.05.2006	2006/22	EP 1459658 B1
(97) 31.05.2006	2006/22	EP 1606233 B1
(97) 07.06.2006	2006/23	EP 1455151 B1
(97) 07.06.2006	2006/23	EP 1514979 B1
(97) 07.06.2006	2006/23	EP 1599469 B1
(97) 07.06.2006	2006/23	EP 1614610 B1
(97) 14.06.2006	2006/24	EP 1467015 B1
(97) 14.06.2006	2006/24	EP 1518770 B1
(97) 14.06.2006	2006/24	EP 1543890 B1
(97) 14.06.2006	2006/24	EP 1564452 B1
(97) 14.06.2006	2006/24	EP 1576886 B1
(97) 14.06.2006	2006/24	EP 1591054 B1
(97) 14.06.2006	2006/24	EP 1606197 B1
(97) 21.06.2006	2006/25	EP 1460186 B1
(97) 21.06.2006	2006/25	EP 1477244 B1
(97) 21.06.2006	2006/25	EP 1516547 B1
(97) 28.06.2006	2006/26	EP 1616057 B1
(97) 05.07.2006	2006/27	EP 1611380 B1
(97) 12.07.2006	2006/28	EP 1580382 B1
(97) 19.07.2006	2006/29	EP 1533051 B1
(97) 19.07.2006	2006/29	EP 1571269 B1
(97) 26.07.2006	2006/30	EP 1531215 B1

298

DECYZJE O ODMOWIE UDZIELENIA PATENTU
(wydane po ogłoszeniu o zgłoszeniu)

Poniższe zestawienie zawiera kolejno: numer zgłoszenia wynalazku oraz numer i rok wydania Biuletynu Urzędu Patentowego, w którym zgłoszenie zostało ogłoszone (dla zgłoszeń wydzielonych umieszczono w nawiasie numer zgłoszenia macierzystego).

319249	21/1997	327547	02/2000
320952	02/1998	327707	02/1999
326014	22/1999	327881	04/1999
327391	03/1999	327882	04/1999
327392	03/1999	327883	04/1999
327478	02/1999	327885	04/1999

327938	01/1999	339910	02/2001
329432	10/2000	340335	03/2001
329634	11/1999	340478	25/2001
329754	13/1999	340623	04/2001
329878	08/1999	340709	05/2001
330076	09/1999	340760	05/2001
330981	16/1999	340935	01/2002
331160	17/1999	341291	08/2001
331336	17/1999	341712	09/2001
331810	19/2000	341871	10/2001
331910	19/2000	342842	15/2001
331982	16/2000	342948	15/2001
332273	21/1999	343397	17/2001
332395	21/2000	343433	17/2001
332520	22/2000	343530	18/2001
333165	24/2000	343547	18/2001
333321	25/1999	343867	19/2001
333333	25/2000	344141	21/2001
333517	25/2000	344573	23/2001
333637	26/2000	344872	24/2001
333645	26/1999	345005	24/2001
333715 ^{u)}	26/2000	345098	25/2001
333949	03/2000	345399	26/2001
334621	03/2000	346002	02/2002
335674	10/2000	346324	04/2002
335760	11/2000	346756	05/2002
336163	12/2000	346877	06/2002
336430	13/2001	346942	06/2002
337020	16/2000	347180	07/2002
337093	16/2000	347942	09/2002
337102	13/2001	348029	10/2002
337721	18/2000	348521	12/2002
337998	20/2000	348551	01/2003
338330	22/2000	350231	24/2002
338783	24/2000	350282	25/2002
338886	24/2000	357837	13/2004
339136	25/2000	368466(328527)	03/1999
339658	01/2001		

^{u)} zgłoszenie będzie rozpatrywane jako zgłoszenie wzoru użytkowego

299

DECYZJE O UMRZENIU POSTĘPOWANIA
(wydane po ogłoszeniu o zgłoszeniu)

Poniższe zestawienie zawiera kolejno: numer zgłoszenia wynalazku oraz numer i rok wydania Biuletynu Urzędu Patentowego, w którym zgłoszenie zostało ogłoszone (dla zgłoszeń wydzielonych umieszczono w nawiasie numer zgłoszenia macierzystego).

324306	15/1998	335006	05/2001
327384	02/1999	335206	08/2000
327884	04/1999	335614	10/2000
328253	05/2000	336166	12/2000
330609	14/2000	336778	12/2001
331306	17/1999	337193	13/2001
331789	19/1999	337611	18/2000
332452	21/1999	338077	20/2000
332989	24/1999	338165	17/2001
333023	23/1999	338765	19/2000
333236	24/1999	338776	24/2000
333382	25/2000	339457	26/2000
333493	25/1999	339761	01/2001
334023	03/2000	340503	04/2001
334046	01/2000	340782	25/2000
334362	02/2000	341148	07/2001
334431	03/2000	341896	10/2001
334550	06/2000	342098	11/2001
334939	07/2000	343520	18/2001

343707	18/2001	359982	24/2003
343836	19/2001	361541	03/2005
344239	21/2001	361839	20/2004
344869	24/2001	362386	22/2004
345309	25/2001	363019	19/2005
345493	26/2001	365534	01/2005
345615	01/2002	365560	01/2005
346137	03/2002	370393	07/2006
348186	10/2002	371639	12/2006
349513	16/2002	371924	13/2006
349522	16/2002	372386	15/2006
351278	13/2003	372560	15/2005
351501	08/2003	372584	15/2005
351750	12/2003	372959	16/2005
355625	09/2004		

300

DECYZJE STWIERDZAJĄCE WYGAŚNIĘCIE
DECYZJI O UDZIELENIU PATENTU

Poniższe zestawienie zawiera kolejno: numer zgłoszenia wynalazku oraz numer i rok wydania Biuletynu Urzędu Patentowego, w którym zgłoszenie zostało ogłoszone (dla zgłoszeń wydzielonych umieszczono w nawiasie numer zgłoszenia macierzystego).

327358	02/2000	336016	09/2001
328982	08/2000	336649	11/2000
331569	18/2000	338059	16/2001
332338	24/1999	338209	17/2000
332744	21/1999	338231	17/2000
333486	25/2000	339852	02/2001
333567	25/2000	339989	22/2000
334058	03/2000	340128	24/2001
335237	06/2001	341096	07/2001
335823	08/2001	345444	16/2001

301

WPISY I ZMIANY W REJESTRZE PATENTOWYM
(nieuwzględnione w innych samodzielnych ogłoszeniach)

Poniższe zestawienie zawiera kolejno: kod rodzaju patentu, numer patentu, datę wpisu, oznaczenie rubryki, w której dokonano wpisu lub zmiany oraz treść wpisu. Poszczególne rubryki rejestru patentowego zawierają następujące dane:

- rubryka A - nazwisko i imię albo nazwa, miejsce zamieszkania albo siedziba uprawnionego z patentu (miejscowość, kraj) oraz numer identyfikacji podatkowej NIP, a także numer PESEL albo numer identyfikacyjny REGON, o ile zgłaszający je wskazał,
- rubryka B - tytuł wynalazku,
- rubryka C - nazwisko i imię twórcy wynalazku oraz jego miejsce zamieszkania (miejscowość, kraj),
- rubryka D - prawa ograniczające patent,
- rubryka E - wpisy uzupełniające stan prawny patentu (w szczególności patenty dodatkowe, zamiana patentu dodatkowego na patent), a także numer dodatkowego prawa ochronnego, data pierwszego zezwolenia na wprowadzenie produktu na rynek w Rzeczypospolitej Polskiej i Unii Europejskiej oraz oznaczenie organu, który wydał zezwolenie,
- rubryka F - wnioski o unieważnienie i sprzeciwy, wnioski o udzielenie dodatkowego prawa ochronnego oraz decyzje dotyczące danego patentu,
- rubryka G - data unieważnienia lub data i przyczyna wygaśnięcia patentu, a także data stwierdzenia wygaśnięcia decyzji o udzieleniu dodatkowego prawa ochronnego lub data unieważnienia albo data i przyczyna wygaśnięcia dodatkowego prawa ochronnego.

Uwaga: Publikacji podlegają: zmiana uprawnionego, twórcy, zmiana nazwy uprawnionego, prawa ograniczające patent, sprostowania istotnych pomyłek.

(B1) **163059, 166365, 167133** 2006 07 11 A. Wprowadzono zmianę pierwszego uprawnionego przez wykreślenie wpisu: Głowacki Marek, Warszawa, Polska; Litwiński Artur, Warszawa, Polska i dokonanie wpisu: Dobrowolny-Głowacka Maria, Warszawa, Polska; Litwiński Artur, Warszawa, Polska.

(B1) **173767** 2006 07 11 A. Wprowadzono zmianę siedziby uprawnionego przez wykreślenie wpisu: Dymek Andrzej, Kraków, Polska i dokonanie wpisu: Dymek Andrzej, Wieliczka, Polska.

(B1) **177514** 2006 07 11 A. Wprowadzono zmianę uprawnionego przez wykreślenie wpisu: Stępień Marek, Częstochowa, Polska; Lachowski Bogdan, Częstochowa, Polska i dokonanie wpisu: „FORMES” Spółka z o.o., Konopiska, Polska 151534256.

(B1) **178348, 180613, 181167** 2006 07 11 A. Wprowadzono zmianę drugiego uprawnionego przez wykreślenie wpisu: Litwiński Artur, Warszawa, Polska; Głowacki Marek, Warszawa, Polska i dokonanie wpisu: Litwiński Artur, Warszawa, Polska; Dobrowolny-Głowacka Maria, Warszawa, Polska.

(B1) **181975** 2006 07 11 A. Wprowadzono zmianę uprawnionego przez wykreślenie wpisu: „MULTI CARD” Spółka z o.o., Gliwice, Polska i dokonanie wpisu: Roźniewski Janusz Biuro Pośrednictwa i Doradztwa Ekonomicznego, Bytom, Polska.

(B1) **184714, 184732, 184762, 184772** 2006 07 11 A. Wprowadzono zmianę siedziby uprawnionego przez wykreślenie wpisu: PPUH SIGMA Spółka z o.o., Katowice, Polska i dokonanie wpisu: PPUH SIGMA Spółka z o.o., Tychy, Polska 008485557.

(B1) **187624** 2006 07 11 A. Wprowadzono zmianę pierwszego uprawnionego przez wykreślenie wpisu: Głowacki Marek, ul. Gimnastyczna 9, 02-637 Warszawa, Polska; Litwiński Artur, ul. Miączyńska 49, 02-632 Warszawa, Polska i dokonanie wpisu: Dobrowolny-Głowacka Maria, Warszawa, Polska; Litwiński Artur, Warszawa, Polska.

(B1) **189423** 2006 07 11 A. Wprowadzono zmianę nazwy uprawnionego przez wykreślenie wpisu: WROZAMET SA, ul. Żmigrodzka 143, 51-130 Wrocław, Polska i dokonanie wpisu: FagorMastercook Spółka Akcyjna, Wrocław, Polska 930604318.

(B1) **189450** 2006 07 11 A. Wprowadzono zmianę uprawnionego przez wykreślenie wpisu: Polska Akademia Nauk, Centrum Badań Molekularnych i Makromolekularnych, ul. Sienkiewicza 112, 90-363 Łódź, Polska i dokonanie wpisu: Polska Akademia Nauk, Centrum Badań Molekularnych i Makromolekularnych, Łódź, Polska; Akademia Medyczna, Łódź, Polska.

302

DECYZJE O UNIEWAŻNIENIU PATENTU

Poniższe zestawienie zawiera kolejno: kod rodzaju patentu, numer unieważnionego patentu, datę unieważnienia oraz treść decyzji.

(B1) 179419 2004 12 23 Unieważniono w całości

303

DECYZJE O WYGAŚNIĘCIU PATENTU

Poniższe zestawienie zawiera kolejno: kod rodzaju patentu, numery patentów, które wygasły na podstawie art. 90 ust. 1 pkt 2 - 4 ustawy z dnia 30.06.2000 r. - Prawo własności przemysłowej oraz datę wygaśnięcia patentu.

(B1) 164115	2003.09.25	(B1) 170238	2004.08.07
(B1) 164567	2005.06.19	(B1) 170422	2004.08.31
(B1) 168109	2004.08.08	(B1) 170812	2004.08.13

(B1) 170977	2004.08.11	(B1) 175634	2004.08.29	(B1) 181339	2004.08.02	(B1) 183632	2004.08.26
(B1) 171143	2004.08.05	(B1) 175733	2004.08.02	(B1) 181520	2004.08.02	(B1) 183674	2004.08.07
(B1) 171302	2004.08.07	(B1) 176223	2004.08.15	(B1) 181684	2004.08.07	(B1) 183681	2004.08.14
(B1) 171391	2004.08.27	(B1) 176254	2004.08.29	(B1) 181882	2004.08.21	(B1) 183697	2004.08.14
(B1) 171407	2004.08.10	(B1) 176761	2004.08.01	(B1) 181952	2004.08.06	(B1) 183703	2004.08.23
(B1) 171424	2004.08.23	(B1) 177656	2004.08.09	(B1) 181983	2004.08.01	(B1) 183704	2004.08.23
(B1) 171561	2004.08.13	(B1) 178384	2004.08.05	(B1) 182011	2004.08.25	(B1) 183705	2004.08.23
(B1) 171613	2004.08.23	(B1) 178625	2004.08.10	(B1) 182066	2004.08.19	(B1) 184112	2004.08.05
(B1) 171762	2004.08.31	(B1) 178649	2004.08.08	(B1) 182201	2004.08.24	(B1) 184981	2004.08.01
(B1) 171854	2004.08.11	(B1) 178947	2004.08.05	(B1) 182315	2004.08.21	(B1) 185077	2004.08.09
(B1) 171895	2004.08.12	(B1) 179432	2004.08.16	(B1) 182429	2004.08.13	(B1) 185141	2004.08.23
(B1) 171946	2004.08.25	(B1) 179627	2004.08.08	(B1) 182548	2004.08.02	(B1) 185218	2004.08.02
(B1) 171995	2004.08.16	(B1) 179804	2005.08.02	(B1) 182569	2004.08.26	(B1) 185297	2004.08.07
(B1) 172057	2004.08.09	(B1) 179858	2004.08.04	(B1) 182843	2004.08.09	(B1) 186106	2004.08.07
(B1) 172073	2004.08.12	(B1) 180191	2004.08.15	(B1) 182941	2004.08.06	(B1) 188063	2005.05.07
(B1) 172131	2004.08.04	(B1) 180213	2004.08.29	(B1) 182965	2004.08.02	(B1) 191237	2003.12.22
(B1) 172310	2004.08.25	(B1) 180299	2004.08.29	(B1) 183120	2004.08.07	(B1) 191261	2003.12.22
(B1) 172533	2003.11.17	(B1) 180345	2004.08.08	(B1) 183189	2004.08.07	(B1) 191273	2003.03.27
(B1) 172903	2004.08.06	(B1) 180364	2004.08.08	(B1) 183288	2004.08.31	(B1) 191274	2003.03.27
(B1) 173364	2004.08.18	(B1) 180408	2004.08.30	(B1) 183491	2004.08.22	(B1) 191292	2003.03.10
(B1) 173699	2004.08.30	(B1) 180416	2004.08.09				
(B1) 173772	2004.08.12	(B1) 180451	2004.08.30				
(B1) 173776	2004.08.12	(B1) 180503	2004.08.27				
(B1) 174234	2004.08.03	(B1) 180541	2004.08.08				
(B1) 174244	2004.08.03	(B1) 180689	2004.08.02				
(B1) 174555	2004.08.31	(B1) 180780	2004.08.29				
(B1) 174567	2004.08.05	(B1) 180835	2004.08.02				
(B1) 174572	2004.08.02	(B1) 180852	2004.08.19				
(B1) 174605	2004.08.16	(B1) 180886	2004.08.07				
(B1) 174630	2004.08.05	(B1) 180894	2004.08.22				
(B1) 174670	2004.08.26	(B1) 180952	2004.08.30				
(B1) 175240	2004.08.26	(B1) 180992	2004.08.28				
(B1) 175378	2004.08.17	(B1) 180996	2004.08.28				
(B1) 175444	2004.08.11	(B1) 181128	2004.08.01				

304

**DECYZJE O ZMIANIE LUB UCHYLENIU DECYZJI
(opublikowanych w Wiadomościach Urzędu Patentowego)**

Poniższe zestawienie zawiera kolejno: numer zgłoszenia wynalazku albo kod i numer patentu, numer i rok wydania Wiadomości Urzędu Patentowego, w którym zmieniona lub uchylona decyzja została ogłoszona oraz datę i treść decyzji, w której zmieniono lub uchylono decyzję poprzednią.

328572 01/2001 2006 04 20 uchylono decyzję o umorzeniu postępowania

B. WZORY UŻYTKOWE

305

UDZIELONE PRAWA OCHRONNE

(od nr 62 617 do nr 62 698)

Y1 (11) 62663 (21) 114253 (72) Korczak Monika, Korczak Adam (73) ADAM Krawiectwo Lekkie, Bielizniarstwo Adam Korczak, Monika Korczak spółka jawna, Blizne Łaszczyńskiego (PL) (54) Krawat	(41) 2005 02 07 (22) 2003 07 31	8(51) A41D 25/00	Y1 (11) 62654 (21) 114088 (72) Bursztein Sławomir (73) FORMASTER S.A., Kielce (PL) (54) Pokrywa dzbanka systemu filtrującego	(41) 2004 11 29 (22) 2003 05 23	8(51) A47G 19/22
Y1 (11) 62695 (21) 113682 (72) Przemieniecki Wojciech (73) Przemieniecki Wojciech, Olsztyn (PL); Przemieniecki Edward, Olsztyn (PL); Mazur Danuta, Olsztyn (PL) (54) Szczotka do czyszczenia podeszew butów	(41) 2004 05 31 (22) 2002 11 22	8(51) A46B 17/08	Y1 (11) 62617 (21) 113569 (76) Cieśla Krzysztof, Berlin (DE) (54) Nóżka regulowana, zwłaszcza do urządzeń zmechanizowanego sprzętu domowego	(41) 2004 04 19 (22) 2002 10 07	8(51) A47J 45/00
Y1 (11) 62676 (21) 112792 (76) Paweła Zbigniew, Oświęcim-Zaborze (PL) (54) Podstawa, zwłaszcza do mebla	(41) 2003 06 16 (22) 2001 12 06	8(51) A47B 11/00 A47B 96/06	Y1 (11) 62650 (21) 114042 (72) Udrycki Aleksander, Lejawka Jerzy (73) Wytwórnia Sprzętu Sanitarnego SANMED Sp. z o.o., Katowice (PL) (54) Podajnik papieru toaletowego	(41) 2004 11 02 (22) 2003 04 22	8(51) A47K 10/22
Y1 (11) 62668 (21) 115484 (72) Cyrnek Bogdan, Wielgosz Franciszek (73) BOG-FRAN Sp. z o.o., Ranizów-Borki (PL) (54) Modułowy zestaw szafek	(41) 2000 11 06 (22) 1999 04 24	8(51) A47B 47/00	Y1 (11) 62623 (21) 113256 (76) Karpowicz Ryszard, Reda (PL) (54) Urządzenie do automatycznego mycia w obiegu zamkniętym pojemników i kijów wędzarniczych	(41) 2003 12 01 (22) 2002 05 27	8(51) A47L 15/00 B08B 9/08
Y1 (11) 62638 (21) 113809 (72) Drożdżik Witold, Stach Kazimierz (73) Paged Meble S.A., Jasienica (PL) (54) Fotel	(41) 2004 07 26 (22) 2003 01 15	8(51) A47C 1/02	Y1 (11) 62683 (21) 113478 (72) Szydzik Krzysztof, Rymacki Michał (73) Wytwórnia Wyrobów Papierowych WORWO Spółka z o.o., Wąbrzeźno (PL) (54) Płytki, instalująca worek filtracyjny w odkurzaczu	(41) 2004 03 08 (22) 2002 08 26	8(51) A47L 9/14
Y1 (11) 62666 (21) 114353 (72) Walentowski Piotr (73) Przedsiębiorstwo Handlowo-Usługowe MEBLE Sp. z o.o., Poznań (PL) (54) Łóżko hotelowe z mechanizmem unoszenia	(41) 2005 03 21 (22) 2003 09 18	8(51) A47C 17/00	Y1 (11) 62684 (21) 113479 (72) Szydzik Krzysztof (73) Wytwórnia Wyrobów Papierowych WORWO Spółka z o.o., Wąbrzeźno (PL) (54) Zamknięcie otworu wlotowego płytki, instalującej worek filtracyjny w odkurzaczu	(41) 2004 03 08 (22) 2002 08 26	8(51) A47L 9/14
Y1 (11) 62635 (21) 113688 (72) Gajewski Marek (73) Przedsiębiorstwo Produkcyjno-Handlowe INPAKO W. Pawłowski, G. Kożuch Spółka Jawna, Częstochowa (PL) (54) Podstawa obrotowa fotela	(41) 2004 05 31 (22) 2002 11 25	8(51) A47C 3/18 A47C 1/00 A47C 7/00	Y1 (11) 62644 (21) 113935 (76) Łaskiewicz Grzegorz, Łódź (PL) (54) Linka amortyzująca	(41) 2004 09 20 (22) 2003 03 13	8(51) A62B 1/16
Y1 (11) 62625 (21) 113381 (72) Paszyna Lucjan, Szpek Stanisław (73) Zakład Produkcji Opakowań LUST-PACK Zakład Pracy Chronionej Spółka Jawna Lucjan Paszyna, Stanisław Szpek, Pszczyna (PL) (54) Kubek	(41) 2004 01 26 (22) 2002 07 15	8(51) A47G 19/22	Y1 (11) 62673 (21) 112467 (72) Tokarzewski Michał (73) ASSECURO Sp. z o.o., Łazy k/Warszawy (PL) (54) Urządzenie kotwiczące	(41) 2003 02 24 (22) 2001 08 22	8(51) A62B 35/00
			Y1 (11) 62629 (21) 113597 (72) Draus Andrzej, Ferdyn Marek, Gałucha Adam, Grygier Włodzimierz, Srebro Marian, Świątek Jacek, Wachla Janusz	(41) 2004 04 19 (22) 2002 10 15	8(51) A62B 7/04

(73) Fabryka Sprzętu Ratunkowego i Lamp Górniczych FASER Spółka Akcyjna, Tarnowskie Góry (PL)
 (54) Nadciśnieniowy automat oddechowy

Y1 (11) **62631** (41) 2004 04 19 8(51) **A62C 31/02**
 (21) 113602 (22) 2002 10 17
 (72) Moskwa Krzysztof, Stoczer Mieczysław
 (73) Wytwórnia Sprzętu Pożarniczego OGNIOPHON S.A., Andrychów (PL)
 (54) Dysza

Y1 (11) **62633** (41) 2004 05 04 8(51) **A62C 35/20**
H02G 15/10
 (21) 113612 (22) 2002 10 21
 (72) Kaczan Jerzy, Kaczan Jan
 (73) KAN Spółka z o.o., Białystok (PL)
 (54) Szafka instalacyjna

Y1 (11) **62626** (41) 2004 02 09 8(51) **A63B 21/00**
 (21) 113446 (22) 2002 08 08
 (76) Wdowicki Jan, Ciecuch (PL)
 (54) Kolumna do ćwiczeń rehabilitacyjnych

Y1 (11) **62624** (41) 2003 12 15 8(51) **A63B 5/02**
 (21) 113309 (22) 2002 06 14
 (76) Szczepanik Wiesław, Piotrków Trybunalski (PL)
 (54) Kolumna stojąca do skoku wzwyż

Y1 (11) **62685** (41) 2003 12 29 8(51) **B01D 27/08**
B01D 35/30
 (21) 113339 (22) 2002 06 28
 (72) Szadkowski Tomasz
 (73) GSP Group Sp. z o.o., Łódź (PL)
 (54) Obudowa filtra narurkowego

Y1 (11) **62632** (41) 2004 05 04 8(51) **B24D 13/00**
 (21) 113608 (22) 2002 10 21
 (76) Bugaj Andrzej, Bielsko-Biała (PL); Bugaj Wiesław, Bielsko-Biała (PL)
 (54) Tarcza polerska

Y1 (11) **62640** (41) 2004 07 26 8(51) **B26D 1/46**
 (21) 113830 (22) 2003 01 23
 (72) Małecki Marek
 (73) SOLBET Spółka z o.o., Solec Kujawski (PL)
 (54) Mechanizm do oddzielania nadrostu od bloku masy betonu komórkowego

Y1 (11) **62674** (41) 2003 06 02 8(51) **B42D 5/02**
 (21) 112719 (22) 2001 11 19
 (72) Durkiewicz Wojciech, Durkiewicz Grażyna
 (73) Durkiewicz Grażyna, Warszawa (PL)
 (54) Blok

Y1 (11) **62658** (41) 2005 01 24 8(51) **B42F 7/06**
 (21) 114199 (22) 2003 07 11
 (76) Iwaniuk Jan, Łuków (PL)
 (54) Teczka rysunkowa

Y1 (11) **62682** (41) 2004 02 23 8(51) **B43K 29/00**
 (21) 113461 (22) 2002 08 19
 (76) Kryj-Radziszewski Ryszard, Kraków (PL)
 (54) Zestaw do rejestracji zdarzenia lub szkody

Y1 (11) **62621** (41) 2003 09 22 8(51) **B60J 5/04**
B60J 7/05
B62D 25/24
 (21) 113065 (22) 2002 03 08

(76) Czarnota Krzysztof, Dzierzkowice-Podwody (PL)
 (54) Nadwozie wzdłużnie otwieralne

Y1 (11) **62677** (41) 2003 08 11 8(51) **B60K 15/06**
 (21) 112971 (22) 2002 02 06
 (76) Rybacki Zbigniew, Bydgoszcz (PL)
 (54) Czujnik rezerwy paliwa gazowego w zaworze zbiornika

Y1 (11) **62678** (41) 2003 09 22 8(51) **B60R 22/44**
B65G 23/44
 (21) 113082 (22) 2002 03 15
 (72) Górczyński Henryk, Górczyński Dariusz
 (73) Zakład Produkcyjno-Usługowy Międzyrzecz Polskie Rury Preizolowane Sp. z o.o., Międzyrzecz (PL)
 (54) Napinacz pasów

Y1 (11) **62655** (41) 2004 12 27 8(51) **B61D 19/00**
 (21) 114137 (22) 2003 06 16
 (72) Huebner Eugeniusz, Molenda Włodzimierz
 (73) Huebner Eugeniusz EL-MAG Przedsiębiorstwo Produkcyjno-Handlowe Export- Import, Poznań (PL)
 (54) Płat skrzydła drzwi, zwłaszcza do obrotowych drzwi wagonowych

Y1 (11) **62697** (41) 2004 06 14 8(51) **B62B 7/00**
 (21) 113728 (22) 2002 12 09
 (76) Mrocheń Wojciech, Częstochowa (PL)
 (54) Element przegubowy

Y1 (11) **62687** (41) 2004 03 22 8(51) **B65B 1/26**
B65B 37/14
 (21) 113528 (22) 2002 09 16
 (72) Radzanowski Tadeusz, Kamiński Paweł
 (73) RADPAK Ltd Fabryka Maszyn Pakujących, Włocławek (PL)
 (54) Moduł ważący dozownika wagowego

Y1 (11) **62690** (41) 2004 04 19 8(51) **B65B 3/00**
A01J 19/00
 (21) 113589 (22) 2002 10 14
 (72) Sobik Leszek
 (73) Sobik Leszek Firma Handlowo-Usługowa SOBIK, Bielsko-Biała (PL)
 (54) Obrotowy stół pakowarki z gniazdami formującymi

Y1 (11) **62694** (41) 2004 05 04 8(51) **B65B 3/00**
A01J 19/00
 (21) 113620 (22) 2002 10 24
 (72) Sobik Leszek
 (73) Sobik Leszek Firma Handlowo-Usługowa SOBIK, Bielsko-Biała (PL)
 (54) Obrotowy stół pakowarki z gniazdami formującymi

Y1 (11) **62681** (41) 2004 02 23 8(51) **B65B 3/00**
A01J 19/00
 (21) 113451 (22) 2002 08 12
 (72) Sobik Leszek
 (73) Sobik Leszek Firma Handlowo-Usługowa SOBIK, Bielsko-Biała (PL)
 (54) Obrotowy stół pakowarki z gniazdami formującymi

Y1 (11) **62692** (41) 2004 04 19 8(51) **B65D 1/22**
B65D 85/72
 (21) 113601 (22) 2002 10 16
 (72) Braniecki Paweł, Magda Janusz, Maj Krzysztof, Nowaczyk Wojciech
 (73) INLINE-POLAND Sp. z o.o., Poznań (PL)
 (54) Pojemnik, zwłaszcza do produktów spożywczych

Y1 (11) 62671	(41) 2001 10 08	8(51) B65D 41/32 B65D 50/12	(76) Żak Lech, Piła (PL); Jakuć Leon, Piła (PL) (54) Chwytnak do zbierania śmieci
(21) 112109	(22) 2001 04 13		
(72) Kędzierski Andrzej			
(73) FOB - DAIM Sp. z o.o., Zawiercie (PL)			
(54) Zamknięcie, zwłaszcza do butelek			
Y1 (11) 62634	(41) 2004 05 31	8(51) B65D 59/00 G01F 15/16 F16L 23/00	Y1 (11) 62662
(21) 113687	(22) 2002 11 25		(41) 2005 01 24
(72) Sarnowski Zygmunt			8(51) E03C 1/01
(73) Fabryka Wodomierzy POWOGAZ S.A., Poznań (PL)			(21) 114229
(54) Osłona kołnierзовego korpusu armatury rurociągów			(22) 2003 07 21
			(72) Winkiel Tadeusz
Y1 (11) 62691	(41) 2004 04 19	8(51) B65D 6/08 B65D 85/36 A47J 47/02 A47G 19/32	(73) Winkiel Sp. z o.o., Poznań (PL)
(21) 113600	(22) 2002 10 16		(54) Rama montażowa urządzeń sanitarnych
(72) Braniecki Paweł, Magda Janusz, Maj Krzysztof, Nowaczyk Wojciech			
(73) INLINE POLAND Sp. z o.o., Poznań (PL)			
(54) Pojemnik, zwłaszcza do produktów spożywczych			
Y1 (11) 62628	(41) 2004 04 05	8(51) B65D 71/40 B65G 7/12 A45C 11/20	Y1 (11) 62651
(21) 113550	(22) 2002 09 27		(41) 2004 11 02
(72) Skorupski Mirosław			8(51) E03C 1/08 E03B 7/09 F16K 5/10
(73) EVITAL Sp. z o.o., Warszawa (PL)			(21) 114048
(54) Nosidełko naczyń z tworzywa sztucznego			(22) 2003 04 25
			(76) Owczarek Zbigniew, Bielsko-Biała (PL)
Y1 (11) 62641	(41) 2004 08 09	8(51) B65G 1/16 A47F 5/00 A47B 63/00	(54) Ogranicznik przepływu wody
(21) 113853	(22) 2003 01 31		
(76) Rejman Jan, Kraków (PL)			
(54) Regał składany			
Y1 (11) 62670	(41) 2000 03 13	8(51) B65G 19/28 E21F 13/04	Y1 (11) 62657
(62) 328278			(41) 2005 01 24
(21) 115682	(22) 1998 08 28		8(51) E03D 11/00
(72) Rudek Leonard			(21) 114197
(73) Rybnicka Fabryka Maszyn RYFAMA S.A., Rybnik (PL)			(22) 2003 07 10
(54) Rynna, zwłaszcza górniczego przenośnika zgrzeblowego			(76) Moses Clark, Alexandria (US)
			(54) Regulowana muszla klozetowa
Y1 (11) 62636	(41) 2004 06 14	8(51) B65G 39/02	Y1 (11) 62619
(21) 113729	(22) 2002 12 09		(41) 2003 08 11
(72) Kostorz Eryk, Misiewicz Jerzy			8(51) E03F 3/04 E03D 11/13 F16L 21/00
(73) Katowicki Holding Węglowy S.A., Katowice (PL)			(21) 112948
(54) Uchwyt krążnika odciskowego przenośnika taśmowego			(22) 2002 01 28
			(76) Kram Jarosław, Bochnia (PL)
Y1 (11) 62639	(41) 2004 07 26	8(51) B65H 18/08	(54) Złącze
(21) 113812	(22) 2003 01 16		
(72) Czyżma Mariusz, Gabrelski Henryk			
(73) SIGMA S.A., Barak (PL)			
(54) Zwijarka do taśmy			
Y1 (11) 62649	(41) 2003 10 20	8(51) B67C 9/00	Y1 (11) 62675
(21) 114040	(22) 2003 04 22		(41) 2002 06 17
(72) Plak Andrzej			8(51) E04F 13/06
(73) IBC POLSKA F & P Spółka z o.o., Wrocław (PL)			(21) 112784
(54) Kolumna do rozlewu piwa			(22) 2001 12 04
			(76) Jastrzębski Przemysław, Wesoła (PL); Marczak Wiesław, Warszawa (PL)
Y1 (11) 62647	(41) 2004 10 18	8(51) E01H 1/12	(54) Listwa narożnikowa
(21) 114008	(22) 2003 04 14		
			Y1 (11) 62693
			(41) 2004 04 19
			8(51) E04H 17/10 E04H 17/02
			(21) 113605
			(22) 2002 10 18
			(76) Kołodziejcki Marek, Bydgoszcz (PL)
			(54) Przęsło siatkowe
			Y1 (11) 62686
			(41) 2004 03 08
			8(51) E05B 13/08
			(21) 113486
			(22) 2002 08 30
			(76) Bockhorst Horst Ingo, Hanover (DE); Winkler Heinz Herbert, Springe (DE)
			(54) Blokada klamki
			Y1 (11) 62660
			(41) 2004 07 26
			8(51) E05B 65/48
			(21) 114222
			(22) 2003 07 17
			(23) 2003 01 21 SECUREX 2003
			(72) Chmielecki Czesław, Gardyza Leszek, Piątkiewicz Marek
			(73) PPHU DIPOL Sp. z o.o., Kryniczno (PL)
			(54) Zamek ryglowy
			Y1 (11) 62661
			(41) 2004 07 26
			8(51) E05B 65/48
			(21) 114224
			(22) 2003 07 17
			(23) 2003 01 21 MTP SECUREX 2003
			(72) Chmielecki Czesław, Gardyza Leszek
			(73) PPHU DIPOL Sp. z o.o., Kryniczno (PL)
			(54) Zamek zewnętrzny
			Y1 (11) 62688
			(41) 2004 04 05
			8(51) E05B 9/00 E05B 15/08
			(21) 113539
			(22) 2002 09 22
			(72) Petrek Miroslav, Kuchar Josef
			(73) HOBES, spol. s.r.o., Horni Benesov (CZ)
			(54) Zamek wpuszczany z wkładką na klucz
			Y1 (11) 62667
			(41) 2004 11 15
			8(51) E05D 15/26
			(21) 114444
			(22) 2003 11 05

(23) 2003 05 06 MTP MEBLE 2003
 (72) Dolny Anna, Dolny Grzegorz
 (73) LAGUNA Sp. z o.o., Pruszcz Gdański (PL)
 (54) Zespół okuć drzwi przesuwno-składanych

Y1 (11) **62637** (41) 2004 06 14 8(51) **E05F 1/10**
E05F 3/16

(21) 113745 (22) 2002 12 12
 (76) Lin Wu Shiong, Taichung Hsien (TW)
 (54) Automat do zamykania drzwi

Y1 (11) **62672** (41) 2002 12 30 8(51) **E06B 3/12**
 (21) 112303 (22) 2001 06 23
 (72) Chwastek Janusz
 (73) METALPLAST-BIELSKO S.A., Bielsko-Biała (PL)
 (54) Kształtownik skrzydła okna

Y1 (11) **62618** (41) 2003 08 11 8(51) **E21D 11/15**
 (21) 112960 (22) 2002 01 31
 (76) Barecki Zbigniew, Gliwice (PL)
 (54) Siatka okładzinowa

Y1 (11) **62680** (41) 2004 01 26 8(51) **F16K 11/087**
F16K 15/02
F15B 13/02

(21) 113400 (22) 2002 07 25
 (72) Kaczmarczyk Marian, Lis Tadeusz, Kaczmarczyk Henryk,
 Kaczmarczyk Janusz, Kaczmarczyk Andrzej
 (73) Kaczmarczyk Rafał, Szczekowice (PL); Kaczmarczyk Sabina,
 Szczekowice (PL); Kaczmarczyk Sylwia, Przegędza (PL); Kaczmarczyk
 Mirosława, Żory (PL); Lis Jolanta, Jastrzębie Zdrój (PL)
 (54) Bateria zaworowa do stojaków hydraulicznych

Y1 (11) **62622** (41) 2003 09 22 8(51) **F16L 19/08**
 (21) 113072 (22) 2002 03 11
 (76) Kupecki Piotr, Piaseczno (PL); Kupecki Waław, Piaseczno (PL);
 Wild Jakub, Warszawa (PL); Żurowski Zdzisław, Warszawa (PL)
 (54) Przyłącze do rur z tworzyw sztucznych

Y1 (11) **62620** (41) 2003 08 11 8(51) **F16L 19/08**
 (21) 112953 (22) 2002 01 29
 (72) Kaczan Jerzy, Kaczan Jan
 (73) KAN Spółka z o.o., Białystok-Kleosin (PL)
 (54) Złącze do rur wielowarstwowych

Y1 (11) **62643** (41) 2004 09 20 8(51) **F21V 35/00**
 (21) 113932 (22) 2003 03 12
 (72) Szarat Ryszard
 (73) MAX - LIGHT Spółka z o.o., Knopin (PL)
 (54) Klosz znicza nagrobkowego

Y1 (11) **62645** (41) 2004 10 04 8(51) **F24B 1/18**
 (21) 113981 (22) 2003 04 01
 (76) Gontowicz Jan, Witnica (PL)
 (54) Kominek

Y1 (11) **62659** (41) 2005 01 24 8(51) **F24B 1/185**
 (21) 114218 (22) 2003 07 16
 (76) Darlak Józef, Dębica (PL)
 (54) Zespół nawiewny

Y1 (11) **62664** (41) 2005 02 07 8(51) **F24D 19/06**
 (21) 114254 (22) 2003 07 30
 (72) Kasprzyk Marek
 (73) Przedsiębiorstwo Produkcyjno-Handlowo-Usługowe DIAMOND
 Spółka z o.o., Kraków (PL)
 (54) Głowica elementu grzejnika

Y1 (11) **62679** (41) 2002 11 04 8(51) **F24H 1/10**
F24H 9/18

(21) 113213 (22) 2002 05 02
 (30) 01 20107976 2001 05 03 DE
 (72) Gerdes Jörg
 (73) GERDES OHG, Lüneburg (DE)
 (54) Łącznik do spirali grzewczej

Y1 (11) **62642** (41) 2004 09 20 8(51) **F24H 1/18**
 (21) 113921 (22) 2003 03 06
 (72) Jurkiewicz Wojciech
 (73) Jurkiewicz Monika, Gołuszowice (PL); Jurkiewicz Wojciech,
 Gołuszowice (PL)
 (54) Zbiornik ogrzewacza wody

Y1 (11) **62648** (41) 2004 10 18 8(51) **F24H 9/18**
F23K 3/14
F23D 1/00
F23B 1/38

(21) 114019 (22) 2003 04 16
 (76) Cygan Jan, Człuchów (PL); Krzyżowski Jerzy, Vasteras (SE)
 (54) Urządzenie palnikowe w kotłach CO do spalania biomasy

Y1 (11) **62656** (41) 2005 01 10 8(51) **F24J 2/04**
 (21) 114172 (22) 2003 06 30
 (76) Haś Zdzisław, Łódź (PL)
 (54) Kolektor słoneczny

Y1 (11) **62646** (41) 2004 10 04 8(51) **F41C 27/00**
B25C 1/16

(21) 113983 (22) 2003 04 02
 (72) Rogowski Zbigniew
 (73) Zakład Mechaniki Maszyn BUKPOL Łagodziński Sp.j., Bukowiec (PL)
 (54) Zespół tłoka osadzaka samorepetującego

Y1 (11) **62652** (41) 2004 11 15 8(51) **F41C 3/02**
 (21) 114063 (22) 2003 05 07
 (72) Głogowski Tomasz
 (73) Wojskowy Instytut Techniczny Uzbrojenia, Zielonka (PL)
 (54) Pistolet sygnałowy

Y1 (11) **62696** (41) 2004 03 08 8(51) **F41H 1/02**
 (21) 113703 (22) 2002 10 18
 (23) 2002 09 02 X MSPO Kielce 2002
 (72) Łuczyński Witold, Witczak Elżbieta, Grabowska Grażyna,
 Polak Jadwiga
 (73) Instytut Technicznych Wyrobów Włókienniczych MORATEX,
 Łódź (PL)
 (54) Kamizelka kulo-, nożo- i igłoodporna

Y1 (11) **62627** (41) 2004 03 08 8(51) **F41H 1/02**
 (21) 113473 (22) 2002 08 23
 (72) Michalski Włodzimierz, Łuczyński Witold, Witczak Elżbieta,
 Grabowska Grażyna, Polak Jadwiga
 (73) Instytut Technicznych Wyrobów Włókienniczych MORATEX,
 Łódź (PL)
 (54) Kamizelka odłamko- i kuloodporna

Y1 (11) **62665** (41) 2005 03 21 8(51) **G01C 9/06**
 (21) 114346 (22) 2003 09 15
 (72) Lipowczan Adam, Szade Adam, Passia Henryk, Bochenek
 Wojciech, Smoła Tadeusz, Motyka Zbigniew
 (73) Główny Instytut Górnictwa, Katowice (PL)
 (54) Urządzenie do pomiaru wychyleń budowli i konstrukcji inżynierskich

Y1 (11) **62669** (41) 2000 10 09 8(51) **G01N 3/34**
 (62) 332465
 (21) 115661 (22) 1999 04 08

(72) Żurek Witold, Piasecki Maciej, Krucińska Izabella,
Konecki Włodzimierz
(73) Politechnika Łódzka, Łódź (PL)
(54) Urządzenie do badania trwałości i właściwości reologicznych
filamentów

Y1 (11) **62689** (41) 2004 04 05 8(51) **H01F 7/06**
B60L 7/24

(21) 113547 (22) 2002 09 26
(72) Przyborowski Henryk, Żuk Jan, Białkowski Henryk
(73) Przedsiębiorstwo Produkcyjno-Montażowe KOLSTER,
Olsztyn (PL)
(54) Elektromagnes torowy

Y1 (11) **62653** (41) 2004 11 29 8(51) **H01Q 1/00**

(21) 114081 (22) 2003 05 21
(72) Nejman Marek, Kurpiński Wiesław
(73) Przemysłowy Instytut Telekomunikacji, Warszawa (PL)
(54) Pulpit

Y1 (11) **62630** (41) 2004 04 19 8(51) **H01R 13/46**
H02G 3/12

(21) 113598 (22) 2002 10 16
(72) Karpiński Czesław
(73) Gdańskie Zakłady Teleelektroniczne TELKOM-TELMOR Spółka z o.o.,
Gdańsk (PL)
(54) Złącze antenowe abonenckiego gniazda podtynkowego
zwłaszcza TV

Y1 (11) **62698** (41) 2004 08 09 8(51) **H04B 1/12**
H03H 7/42

(21) 113848 (22) 2003 01 30
(72) From Zbigniew, Goliszewski Andrzej
(73) OPTOMEX Sp. z o.o., Warszawa (PL)
(54) Symetryzator teletransmisyjny

INDEKS UDZIELONYCH PRAW OCHRONNYCH,
WEDŁUG SYMBOLI MKP

Symbol MKP	Nr prawa ochronn.	Symbol MKP	Nr prawa ochronn.
1	2	1	2
A01J 19/00	62690*	A47K 10/22	62650
A01J 19/00	62694*	A47L 15/00	62623
A01J 19/00	62681*	A47L 9/14	62683
A41D 25/00	62663	A47L 9/14	62684
A45C 11/20	62628*	A62B 1/16	62644
A46B 17/08	62695	A62B 35/00	62673
A47B 11/00	62676	A62B 7/04	62629
A47B 96/06	62676*	A62C 31/02	62631
A47B 47/00	62668	A62C 35/20	62633
A47B 63/00	62641*	A63B 21/00	62626
A47C 1/02	62638	A63B 5/02	62624
A47C 17/00	62666	B01D 27/08	62685
A47C 3/18	62635	B01D 35/30	62685*
A47C 1/00	62635*	B08B 9/08	62623*
A47C 7/00	62635*	B24D 13/00	62632
A47F 5/00	62641*	B25C 1/16	62646*
A47G 19/22	62625	B26D 1/46	62640
A47G 19/22	62654	B42D 5/02	62674
A47G 19/32	62691*	B42F 7/06	62658
A47J 45/00	62617	B43K 29/00	62682
A47J 47/02	62691*	B60J 5/04	62621

* Prawo ochronne oznaczone więcej niż jednym symbolem klasyfikacyjnym.
Ogłoszenie dotyczące tego prawa ochronnego można znaleźć pod symbo-
lem klasyfikacyjnym odpowiadającym numerowi bez gwiazdki.

1	2	1	2
B60J 7/05	62621*	E05B 15/08	62688*
B60K 15/06	62677	E05D 15/26	62667
B60L 7/24	62689*	E05F 1/10	62637
B60R 22/44	62678	E05F 3/16	62637*
B61D 19/00	62655	E06B 3/12	62672
B62B 7/00	62697	E21D 11/15	62618
B62D 25/24	62621*	E21F 13/04	62670*
B65B 1/26	62687	F15B 13/02	62680*
B65B 37/14	62687*	F16K 5/10	62651*
B65B 3/00	62690	F16K 11/087	62680
B65B 3/00	62694	F16K 15/02	62680*
B65B 3/00	62681	F16L 23/00	62634*
B65D 1/22	62692	F16L 21/00	62619*
B65D 85/72	62692*	F16L 19/08	62622
B65D 41/32	62671	F16L 19/08	62620
B65D 50/12	62671*	F21V 35/00	62643
B65D 59/00	62634	F23B 1/38	62648*
B65D 6/08	62691	F23D 1/00	62648*
B65D 85/36	62691*	F23K 3/14	62648*
B65D 71/40	62628	F24B 1/18	62645
B65G 23/44	62678*	F24B 1/185	62659
B65G 7/12	62628*	F24D 19/06	62664
B65G 1/16	62641	F24H 1/10	62679
B65G 19/28	62670	F24H 9/18	62679*
B65G 39/02	62636	F24H 1/18	62642
B65H 18/08	62639	F24H 9/18	62648
B67C 9/00	62649	F24J 2/04	62656
E01H 1/12	62647	F41C 27/00	62646
E03B 7/09	62651*	F41C 3/02	62652
E03C 1/01	62662	F41H 1/02	62696
E03C 1/08	62651	F41H 1/02	62627
E03D 11/00	62657	G01C 9/06	62665
E03D 11/13	62619*	G01F 15/16	62634*
E03F 3/04	62619	G01N 3/34	62669
E04F 13/06	62675	H01F 7/06	62689
E04H 17/10	62693	H01Q 1/00	62653
E04H 17/02	62693*	H01R 13/46	62630
E05B 13/08	62686	H02G 15/10	62633*
E05B 65/48	62660	H02G 3/12	62630*
E05B 65/48	62661	H03H 7/42	62698*
E05B 9/00	62688	H04B 1/12	62698

INDEKS NUMEROWY
UDZIELONYCH PRAW OCHRONNYCH

Nr prawa ochronn.	Symbol MKP	Nr prawa ochronn.	Symbol MKP
1	2	1	2
62617	A47J 45/00	62632	B24D 13/00
62618	E21D 11/15	62633	A62C 35/20
62619	E03F 3/04	62634	B65D 59/00
62620	F16L 19/08	62635	A47C 3/18
62621	B60J 5/04	62636	B65G 39/02
62622	F16L 19/08	62637	E05F 1/10
62623	A47L 15/00	62638	A47C 1/02
62624	A63B 5/02	62639	B65H 18/08
62625	A47G 19/22	62640	B26D 1/46
62626	A63B 21/00	62641	B65G 1/16
62627	F41H 1/02	62642	F24H 1/18
62628	B65D 71/40	62643	F21V 35/00
62629	A62B 7/04	62644	A62B 1/16
62630	H01R 13/46	62645	F24B 1/18
62631	A62C 31/02	62646	F41C 27/00

1	2	1	2
62647	E01H 1/12	62673	A62B 35/00
62648	F24H 9/18	62674	B42D 5/02
62649	B67C 9/00	62675	E04F 13/06
62650	A47K 10/22	62676	A47B 11/00
62651	E03C 1/08	62677	B60K 15/06
62652	F41C 3/02	62678	B60R 22/44
62653	H01Q 1/00	62679	F24H 1/10
62654	A47G 19/22	62680	F16K 11/087
62655	B61D 19/00	62681	B65B 3/00
62656	F24J 2/04	62682	B43K 29/00
62657	E03D 11/00	62683	A47L 9/14
62658	B42F 7/06	62684	A47L 9/14
62659	F24B 1/185	62685	B01D 27/08
62660	E05B 65/48	62686	E05B 13/08
62661	E05B 65/48	62687	B65B 1/26
62662	E03C 1/01	62688	E05B 9/00
62663	A41D 25/00	62689	H01F 7/06
62664	F24D 19/06	62690	B65B 3/00
62665	G01C 9/06	62691	B65D 6/08
62666	A47C 17/00	62692	B65D 1/22
62667	E05D 15/26	62693	E04H 17/10
62668	A47B 47/00	62694	B65B 3/00
62669	G01N 3/34	62695	A46B 17/08
62670	B65G 19/28	62696	F41H 1/02
62671	B65D 41/32	62697	B62B 7/00
62672	E06B 3/12	62698	H04B 1/12

306

**DECYZJE O ODMOWIE UDZIELENIA
PRAWA OCHRONNEGO
(wydane po ogłoszeniu o zgłoszeniu)**

Poniższe zestawienie zawiera kolejno: numer zgłoszenia wzoru użytkowego oraz numer i rok wydania Biuletynu Urzędu Patentowego, w którym zgłoszenie zostało ogłoszone (dla zgłoszeń wydzielonych lub przekształconych ze zgłoszenia wynalazku umieszczono w nawiasie numer zgłoszenia macierzystego).

112984	17/2003	114020	21/2004
113153	21/2002	114025	22/2004
113700	11/2003	114101	24/2004
113882	17/2003	114155	26/2004
113987	21/2004	114496	20/2004

307

**DECYZJE O UMORZENIU POSTĘPOWANIA
(wydane po ogłoszeniu o zgłoszeniu)**

Poniższe zestawienie zawiera kolejno: numer zgłoszenia wzoru użytkowego oraz numer i rok wydania Biuletynu Urzędu Patentowego, w którym zgłoszenie zostało ogłoszone (dla zgłoszeń wydzielonych lub przekształconych ze zgłoszenia wynalazku umieszczono w nawiasie numer zgłoszenia macierzystego).

112363	01/2003	113416	03/2004
112428	03/2003	113626	09/2004
113018	17/2003	113792	14/2004
113137	20/2003	115780(325931)	22/1999

308

**DECYZJE STWIERDZAJĄCE WYGAŚNIĘCIE
DECYZJI O UDZIELENIU PRAWA OCHRONNEGO**

Poniższe zestawienie zawiera kolejno: numer zgłoszenia wzoru użytkowego oraz numer i rok wydania Biuletynu Urzędu Patentowego,

w którym zgłoszenie zostało ogłoszone (dla zgłoszeń wydzielonych lub przekształconych ze zgłoszenia wynalazku umieszczono w nawiasie numer zgłoszenia macierzystego).

111944	19/02	113176	21/03
112382	02/03	113230	23/03
112406	03/03	113361	01/04
112480	05/03	113366	02/04
112522	05/03	113413	03/04
112595	08/03	113414	03/04
112618	08/03	113439	03/04
112686	10/03	113628	09/04
112763	11/03	113663	10/04
112764	11/03	113673	11/04
112782	12/03	113674	11/04
112798	12/03	113675	11/04
112846	13/03	113712	11/04
112870	13/02	113829	15/04
113087	19/03	113889	17/04
113116	20/03	114083	24/04
113117	20/03	114193	01/05
113118	20/03	114204	02/05
113120	20/03	114270	03/05
113121	20/03	115279(326576)	25/99
113143	20/03		

309

**WPISY I ZMIANY W REJESTRZE
PRAW OCHRONNYCH
(nie uwzględnione w innych samodzielnych ogłoszeniach)**

Poniższe zestawienie zawiera kolejno: kod rodzaju prawa, numer prawa ochronnego, datę wpisu, oznaczenie rubryki, w której dokonano wpisu lub zmiany oraz treść wpisu. Poszczególne rubryki rejestru praw ochronnych zawierają następujące dane:

rubryka A - nazwisko i imię albo nazwa, miejsce zamieszkania albo siedziba uprawnionego z prawa ochronnego (miejscowość, kraj) oraz numer identyfikacji podatkowej NIP, a także numer PESEL albo numer identyfikacyjny REGON, o ile zgłaszający je wskazał,

rubryka B - tytuł wzoru użytkowego,

rubryka C - nazwisko i imię twórcy wzoru użytkowego oraz jego miejsce zamieszkania (miejscowość, kraj),

rubryka D - prawa ograniczające prawo ochronne,

rubryka E - wpisy uzupełniające stan prawny prawa ochronnego,

rubryka F - wnioski o unieważnienie i sprzeciwy oraz decyzje dotyczące danego prawa ochronnego,

rubryka G - data unieważnienia lub data i przyczyna wygaśnięcia prawa ochronnego.

Uwaga: Publikacji podlegają: zmiana uprawnionego, twórcy, zmiana nazwy uprawnionego, prawa ograniczające prawo ochronne, sprostowania istotnych pomyłek.

(Y1) **58857** 2006 05 22 A. Wprowadzono zmianę uprawnionego przez wykreślenie wpisu: „Litwiński Artur, Warszawa, Polska; Głowacki Marek, Warszawa, Polska” i dokonanie wpisu: „Litwiński Artur, Warszawa, Polska; Dobrowolny-Głowacka Maria, Warszawa, Polska”

(Y1) **60288, 60289** 2006 05 22 A. Wprowadzono zmianę uprawnionego przez wykreślenie wpisu: „Głowacki Marek, ul. Gimnastyczna 9, 02-637 Warszawa, Polska; Litwiński Artur, ul. Miączyńska 49, 02-632 Warszawa, Polska” i dokonanie wpisu: „Dobrowolny-Głowacka Maria, Warszawa, Polska; Litwiński Artur, Warszawa, Polska”

(Y1) **61748** 2006 05 22 A. Wprowadzono zmianę uprawnionego przez wykreślenie wpisu: „TECHNOPLAST Sp. z o.o., Warszawa, Polska” i dokonanie wpisu: „GOOD WORK” Krzysztof Kopacz, Warszawa, Polska 012469035”

310**DECYZJE O UNIEWAŻNIENIU
PRAWA OCHRONNEGO**

Poniższe zestawienie zawiera kolejno: kod rodzaju prawa, numer unieważnionego prawa ochronnego, datę unieważnienia oraz treść decyzji.

(Y1) 58162 2006 04 06 Unieważniono w całości
(Y1) 60107 2006 01 12 Unieważniono w całości

311**DECYZJE O WYGAŚNIĘCIU PRAWA OCHRONNEGO**

Poniższe zestawienie zawiera kolejno: kod rodzaju prawa, numery praw ochronnych, które wygasły na podstawie art. 90 ust. 1 pkt 2 - 4,

w związku z art. 100 ust. 1 ustawy z dnia 30.06.2000 r. - Prawo własności przemysłowej oraz datę wygaśnięcia prawa ochronnego.

(Y1) 58686	2005 01 17	(Y1) 61146	2005 08 16
(Y1) 59176	2005 08 19	(Y1) 61235	2005 07 09
(Y1) 59230	2005 08 27	(Y1) 61236	2005 07 09
(Y1) 59232	2005 08 18	(Y1) 61286	2005 08 16
(Y1) 59275	2005 08 12	(Y1) 61333	2005 08 02
(Y1) 59278	2005 08 12	(Y1) 61402	2005 08 04
(Y1) 59535	2005 08 04	(Y1) 61825	2005 08 19
(Y1) 59958	2005 08 19	(Y1) 62073	2004 12 06
(Y1) 60183	2005 08 19	(Y1) 62119	2004 10 18
(Y1) 60820	2005 08 14	(Y1) 62122	2004 10 22
(Y1) 60821	2005 08 14	(Y1) 62123	2004 10 22
(Y1) 60839	2005 08 21	(Y1) 62124	2004 10 22
(Y1) 60899	2005 08 03	(Y1) 62125	2004 10 22
(Y1) 60916	2005 08 03	(Y1) 62126	2004 10 18
(Y1) 60980	2005 08 16	(Y1) 62141	2004 07 17

C. WZORY PRZEMYSŁOWE

Cyfrowe kody identyfikacyjne (wg normy WIPO ST. 80), które poprzedzają informacje o dokonanej rejestracji oznaczają:

- (11) – numer rejestracji
- (21) – numer zgłoszenia
- (22) – data zgłoszenia
- (30) – pierwszeństwo
- (51) – symbol klasy wzoru przemysłowego
- (54) – określenie przedmiotu wzoru
- (55) – rysunek wzoru lub fotografię wzoru
- (72) – imię i nazwisko twórcy wzoru
- (73) – nazwisko i imię bądź nazwę uprawnionego

312

REJESTRACJA

(od nr 10 379 do nr 10 458)

- (51) 28-02 (11) **10379** (22) 2006 01 28 (21) 9178
 (73) JOKO COSMETICS E. i G. Kosyl spółka jawna, Wołomin, (PL)
 (72) Kosyl Elżbieta, Kosyl Grzegorz
 (54) Wyrób kosmetyczny, zwłaszcza cień do powiek
 (55)

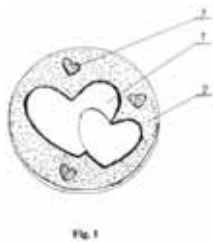
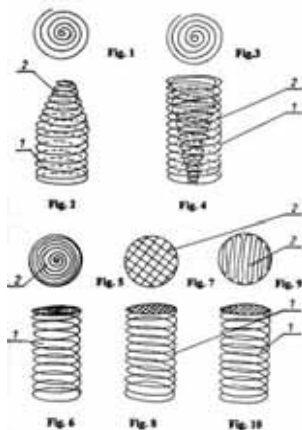


Fig. 1

- (51) 24-01 (11) **10380** (22) 2006 02 03 (21) 9207
 (73) Głuszcak Michał, Słubica Dobra, (PL)
 (72) Głuszcak Michał
 (54) Filtr zatrzymujący stałe produkty spalania świec rurkowych
 (55)



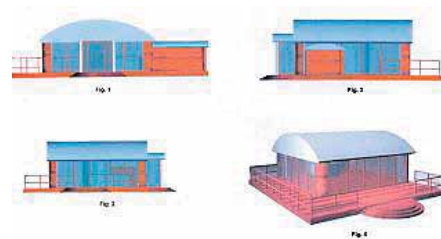
- (51) 07-01 (11) **10381** (22) 2006 01 19 (21) 9129
 (73) TREND GLASS Sp. z o.o., Radom, (PL)
 (72) Bernady Łukasz

- (54) Pojemnik
 (55)

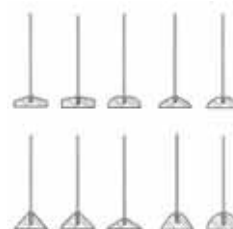


Fig. 3

- (51) 25-03 (11) **10382** (22) 2006 02 03 (21) 9210
 (73) RMR Renowacje Modernizacje Remonty Urszula Olma, Bielsko-Biała, (PL)
 (72) Muś Jarosław
 (54) Altana podłużna
 (55)



- (51) 20-02 (11) **10383** (22) 2006 02 10 (21) 9230
 (73) ATS display Sp. z o.o., Wiązowna, (PL)
 (72) Stankiewicz Adam, Stankiewicz Tomasz
 (54) Podstawka reklamowa
 (55)



(51) 26-02 (11) **10384** (22) 2006 02 03 (21) 9203
 (73) Vitrosilicon S.A., Iłowa, (PL)
 (72) Duszyńska-Sokołowska Joanna, Matusiak Zbigniew,
 Ropski Artur
 (54) Osłona znicza
 (55)



(51) 25-01 (11) **10385** (22) 2006 01 16 (21) 9108
 (73) „STEGU” Spółka z o.o., Jełowa, (PL)
 (72) Korfanty Michał
 (54) Płyta wykładzinowa
 (55)



(51) 25-01 (11) **10386** (22) 2006 01 16 (21) 9109
 (73) „STEGU” Spółka z o.o., Jełowa, (PL)
 (72) Korfanty Michał
 (54) Płyta wykładzinowa
 (55)



(51) 25-01 (11) **10387** (22) 2006 01 16 (21) 9106
 (73) „STEGU” Spółka z o.o., Jełowa, (PL)
 (72) Korfanty Michał
 (54) Płyta ścienna
 (55)



(51) 09-07 (11) **10388** (22) 2005 11 19 (21) 8849
 (73) MOKATE Spółka z o.o., Żory, (PL)
 (72) Rosińska Joanna, Rosiński Andrzej, Rosiński Michał
 (54) Zamknięcie zatrzaskowe
 (55)



Fig. 2

Fig. 3



Fig. 1

(51) 25-01 (11) **10389** (22) 2006 01 16 (21) 9114
 (73) „STEGU” Spółka z o.o., Jełowa, (PL)
 (72) Korfanty Michał
 (54) Płyta elewacyjna
 (55)

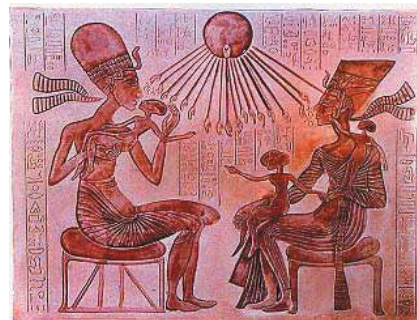


Fig.

(51) 25-01 (11) **10390** (22) 2006 01 16 (21) 9113
 (73) „STEGU” Spółka z o.o., Jełowa, (PL)
 (72) Korfanty Michał
 (54) Płyta elewacyjna
 (55)



Fig.

(51) 25-01 (11) **10391** (22) 2006 01 16 (21) 9112
 (73) „STEGU” Spółka z o.o., Jełowa, (PL)
 (72) Korfanty Michał
 (54) Płyta elewacyjna
 (55)



(51) 25-01 (11) **10392** (22) 2006 01 16 (21) 9111
 (73) „STEGU” Spółka z o.o., Jełowa, (PL)
 (72) Korfanty Michał
 (54) Płyta elewacyjna
 (55)



(51) 25-01 (11) **10393** (22) 2006 01 16 (21) 9110
 (73) „STEGU” Spółka z o.o., Jełowa, (PL)
 (72) Korfanty Michał
 (54) Płyta wykładzinowa
 (55)



(51) 25-01 (11) **10394** (22) 2006 01 16 (21) 9107
 (73) „STEGU” Spółka z o.o., Jełowa, (PL)
 (72) Korfanty Michał

(54) Płyta elewacyjna
 (55)



(51) 11-02 (11) **10395** (22) 2006 01 31 (21) 9195
 (73) P.P.H.U. „M-B” s.c. Bożena Mazur, Mirosław Mazur, Andrzej Binkiewicz, Nowa Sól, (PL)
 (72) Mazur Bożena, Mazur Mirosław, Binkiewicz Andrzej
 (54) Waza z półkami, z głową szakala
 (55)

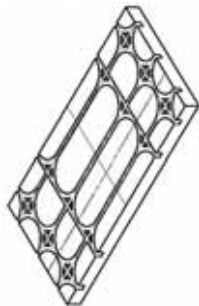


(51) 99-00 (11) **10396** (22) 2006 02 13 (21) 9233
 (73) Produkcja Okuć Meblowych i Budowlanych Roman Szablowski, Ochojno, (PL)
 (72) Szablowski Roman
 (54) Skrzynka na przesyłki pocztowe
 (55)



(51) 25-02 (11) **10397** (22) 2006 02 13 (21) 9241
 (73) KAN Sp. z o.o., Białystok-Kleosin, (PL)
 (72) Kruszewski Artur

- (54) Płyta kształtowa do izolacji instalacji rurowych
(55)



(51) 12-16 (11) **10398** (22) 2005 12 05 (21) 8910

(73) Górecki Roman, Kęty, (PL); Górecki Adam, Kęty, (PL)

(72) Górecki Roman, Górecki Adam

(54) Kołpak do kół samochodu

(55)



Fig. 1

(51) 13-02 (11) **10399** (22) 2006 02 03 (21) 9211

(73) LESTAR Sp. z o.o., Opacz, (PL)

(72) Antosiuk Jacek

(54) Obudowa zasilacza awaryjnego

(55)



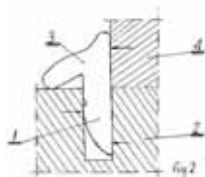
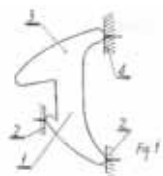
(51) 25-99 (11) **10400** (22) 2006 02 13 (21) 9244

(73) Zakład Produkcyjno Handlowy „Gama Plast” Henryk Gąsiorowski, Pruszcz Gdański, (PL)

(72) Gąsiorowski Henryk

(54) Uszczelka frontów meblowych

(55)

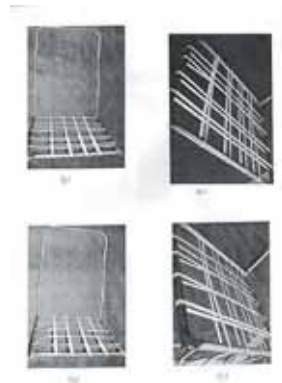


(51) 06-06 (11) **10401** (22) 2005 11 28 (21) 8890

(73) Przedsiębiorstwo Produkcyjno Usługowo Handlowe DRAWEX Tadeusz Drywa, Małkowo, (PL)

(72) Drywa Tadeusz

(54) Szkielet ramki siedziskowo-oparciowej z warstwą podtrzymującą
(55)



(51) 25-01 (11) **10402** (22) 2006 01 16 (21) 9115

(73) „STEGU” Spółka z o.o., Jełowa, (PL)

(72) Korfanty Michał

(54) Płyta elewacyjna

(55)



(51) 25-01 (11) **10403** (22) 2006 01 16 (21) 9116

(73) „STEGU” Spółka z o.o., Jełowa, (PL)

(72) Korfanty Michał

(54) Płyta elewacyjna

(55)



(51) 25-01 (11) **10404** (22) 2006 01 16 (21) 9117

(73) „STEGU” Spółka z o.o., Jełowa, (PL)

(72) Korfanty Michał

(54) Płyta elewacyjna

(55)



(51) 25-01 (11) **10405** (22) 2006 01 16 (21) 9118
 (73) „STEGU” Spółka z o.o., Jełowa, (PL)
 (72) Korfanty Michał
 (54) Płyta elewacyjna
 (55)



(51) 25-01 (11) **10406** (22) 2006 01 16 (21) 9119
 (73) „STEGU” Spółka z o.o., Jełowa, (PL)
 (72) Korfanty Michał
 (54) Płyta ścienna
 (55)



(51) 25-01 (11) **10407** (22) 2006 01 16 (21) 9120
 (73) „STEGU” Spółka z o.o., Jełowa, (PL)
 (72) Korfanty Michał
 (54) Płyta ścienna
 (55)



(51) 25-01 (11) **10408** (22) 2006 01 16 (21) 9121
 (73) „STEGU” Spółka z o.o., Jełowa, (PL)
 (72) Korfanty Michał
 (54) Płyta ścienna
 (55)



(51) 25-01 (11) **10409** (22) 2006 01 16 (21) 9122
 (73) „STEGU” Spółka z o.o., Jełowa, (PL)

(72) Korfanty Michał
 (54) Płyta ścienna
 (55)



(51) - (11) **10410** (22) 2006 02 15 (21) 9254
 (73) Jezierski Adam, Chruściechów, (PL)
 (72) Jezierski Adam
 (54) Skrzynka na ogłoszenia
 (55)



(51) 26-04 (11) **10411** (22) 2005 12 30 (21) 9043
 (73) LOTOS Parafiny Sp. z o.o., Jasło, (PL)
 (72) Łojek Aleksandra
 (54) Świeca serducho
 (55)

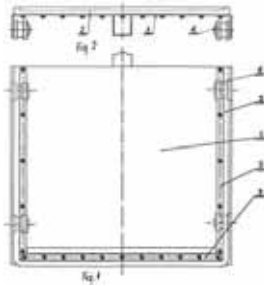


(51) 26-04 (11) **10412** (22) 2005 12 30 (21) 9041
 (73) LOTOS Parafiny Sp. z o.o., Jasło, (PL)
 (72) Łojek Aleksandra
 (54) Świeca kula z okręgami
 (55)

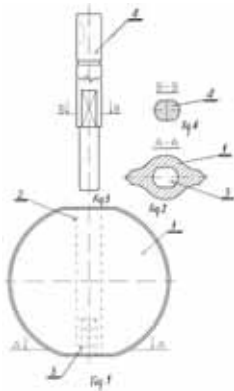


(51) 15-99 (11) **10413** (22) 2006 01 30 (21) 9190
 (73) TEHACO Sp. z o.o., Gdańsk, (PL)

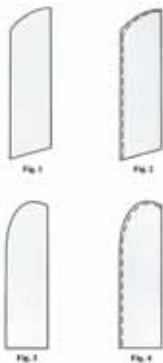
(72) Hładki Tadeusz, Jacewicz Piotr
 (54) Zastawka płytowa
 (55)



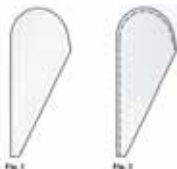
(51) 15-99 (11) **10414** (22) 2006 01 30 (21) 9189
 (73) TEHACO Sp. z o.o., Gdańsk, (PL)
 (72) Hładki Tadeusz
 (54) Przepustnica centryczna
 (55)



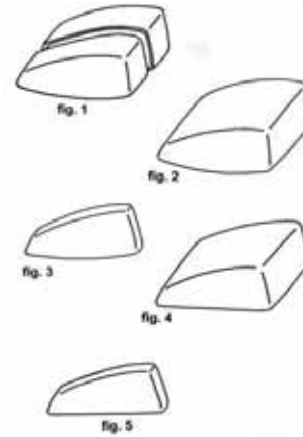
(51) 11-05 (11) **10415** (22) 2006 02 10 (21) 9228
 (73) „A3 PRODUCENT FLAG” M.Szymura, P.Gadomski
 Spółka Jawna, Gliwice, (PL)
 (72) Szymura Mariusz
 (54) Element reklamowy
 (55)



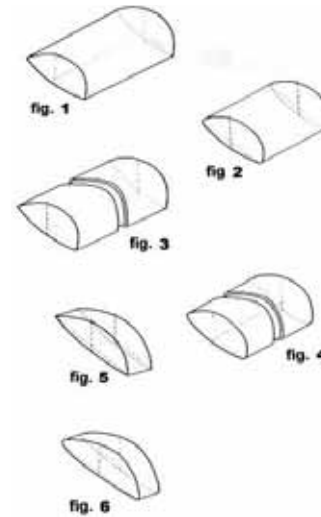
(51) 11-05 (11) **10416** (22) 2006 02 10 (21) 9227
 (73) „A3 PRODUCENT FLAG” M.Szymura, P.Gadomski
 Spółka Jawna, Gliwice, (PL)
 (72) Szymura Mariusz
 (54) Element reklamowy
 (55)



(51) 11-01 (11) **10417** (22) 2005 10 28 (21) 9376
 (73) Silver & Amber Adam Pstrągowski, Gdynia, (PL)
 (72) Pstrągowski Adam
 (54) Kamień biżuteryjny zwłaszcza bursztynowy
 (55)



(51) 11-01 (11) **10418** (22) 2005 10 28 (21) 9375
 (73) Silver & Amber Adam Pstrągowski, Gdynia, (PL)
 (72) Pstrągowski Adam
 (54) Kamień biżuteryjny zwłaszcza bursztynowy
 (55)

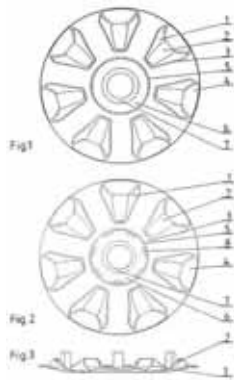


(51) 26-04 (11) **10419** (22) 2006 01 03 (21) 9053
 (73) LOTOS Parafiny Sp. z o.o., Jasło, (PL)
 (72) Łojek Aleksandra
 (54) Świeca BUŻKA
 (55)

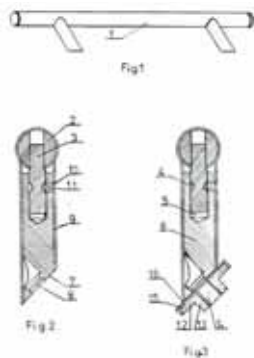


(51) 12-16 (11) **10420** (22) 2006 02 06 (21) 9216
 (73) Jerzy Cykowiak, Stefan Cykowiak, „JESTIC” Spółka Jawna,
 Kraplewo, (PL)
 (72) Cykowiak Jerzy, Cykowiak Stefan

(54) Kołpak ozdobny koła samochodowego
(55)



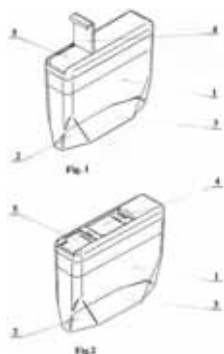
(51) 08-06 (11) **10421** (22) 2006 02 08 (21) 9221
(73) „WALA” Sp. z o.o., Wilkowice, (PL)
(72) Wala Ireneusz
(54) Uchwyt
(55)



(51) 06-04 (11) **10422** (22) 2006 02 13 (21) 9235
(73) „MEBLE - LASKI” Sp. z o.o., Laski, (PL)
(72) Boruszkowski Ryszard
(54) Zestaw mebli
(55)



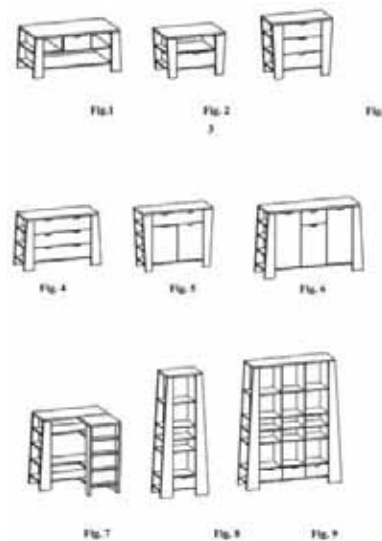
(51) 09-03 (11) **10423** (22) 2006 02 14 (21) 9249
(73) Majewski Lesław, Warszawa, (PL)
(72) Majewski Lesław
(54) Pudełeczko, szczególnie na drobne cukierki
(55)



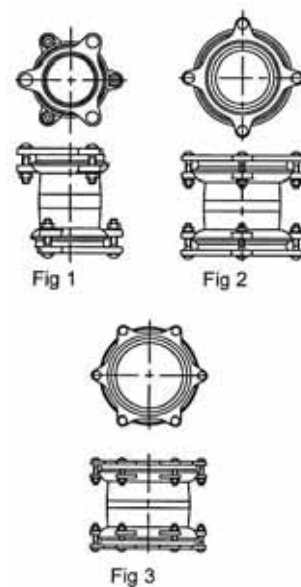
(51) 26-04 (11) **10424** (22) 2005 12 30 (21) 9040
(73) LOTOS Parafiny Sp. z o.o., Jasło, (PL)
(72) Łojek Aleksandra
(54) Świeca piernikowe serce
(55)



(51) 06-05 (11) **10425** (22) 2005 09 08 (21) 8492
(73) BOG-FRAN Sp. z o.o., Raniżów-Borki, (PL)
(72) Pilarska-Brodowicz Katarzyna
(54) Zestaw mebli
(55)



(51) 23-01 (11) **10426** (22) 2005 08 02 (21) 9151
(73) DOMEX Sp. z o.o., Dzierżoniów, (PL)
(72) Domański Waldemar, Krawczyk Wojciech
(54) Łącznik rurowy
(55)



(51) 19-08 (11) **10427** (22) 2006 01 05 (21) 9064
(73) „Złoty Potok” Sp. z o.o., Złoty Potok, (PL)

(72) Dewódzki Marcin
(54) Etykieta
(55)



(51) 02-06 (11) **10428** (22) 2005 09 27 (21) 8575
(73) Stefański Tomasz, Rawa Mazowiecka, (PL)
(72) Stefański Tomasz
(54) Rękawice, zwłaszcza robocze
(55)



(51) 06-05 (11) **10429** (22) 2005 12 28 (21) 9031
(73) Fabryka Mebli Andrzej Gawin, Królewska Wola, (PL)
(72) Gawin Andrzej
(54) Komplet mebli wypoczynkowych
(55)



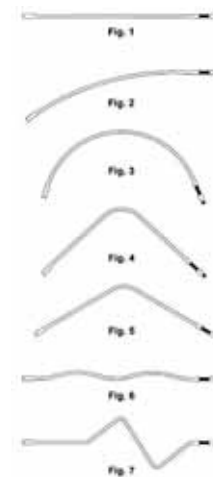
(51) 26-04 (11) **10430** (22) 2006 01 03 (21) 9050
(73) LOTOS Parafiny Sp. z o.o., Jasło, (PL)
(72) Łojek Aleksandra
(54) Świeca DZWONEK Z MIKOŁAJEM
(55)



(51) 07-06 (11) **10431** (22) 2006 01 03 (21) 9049
(73) LOTOS Parafiny Sp. z o.o., Jasło, (PL)
(72) Łojek Aleksandra
(54) Podstawka szklana PROMETEO
(55)



(51) 26-05 (11) **10432** (22) 2005 10 24 (21) 8719
(73) Przedsiębiorstwo Przemysłowo- Usługowo-Handlowe „ANPO” Andrzej Pokropowicz, Siemianowice Śląskie, (PL)
(72) Pokropowicz Andrzej
(54) Ramię do lamp oświetleniowych
(55)



(51) 14-01 (11) **10433** (22) 2006 02 16 (21) 9259
(73) PPHU ATUT Sp. z o.o., Katowice, (PL)
(72) Szebista Krystian
(54) Korektor akustyczny
(55)

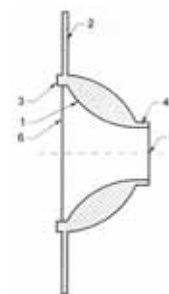


Fig. 1

(51) 13-02 (11) **10434** (22) 2006 01 27 (21) 9161
(73) PPHU ATUT Sp. z o.o., Katowice, (PL)
(72) Szebista Krystian

(54) Akumulator
(55)

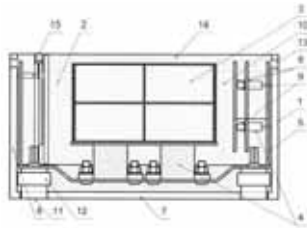
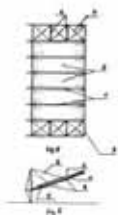
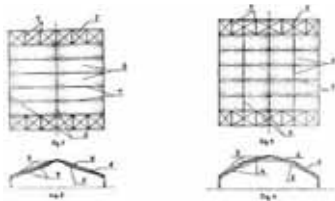


Fig. 1

(51) 25-02 (11) **10435** (22) 2005 11 20 (21) 8850
(73) EKODYNAMIC Sp. z o.o. Spółka Komandytowa, Wrocław, (PL)
(72) Maciejewski Wojciech
(54) Dach z bezpłatwowych powłok pneumatycznych
(55)



(51) 26-03 (11) **10436** (22) 2005 07 15 (21) 8218
(73) Lika Witold, Zdzeszowice, (PL)
(72) Lika Witold
(54) Lampa uliczna
(55)

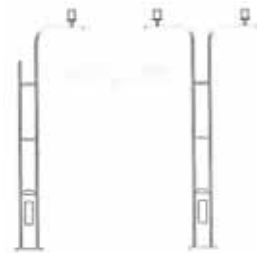


Fig. 1

Fig. 2



Fig. 3

Fig. 4



Fig. 5

Fig. 6

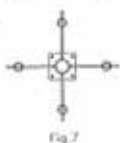


Fig. 7

(51) 21-03 (11) **10437** (22) 2006 01 10 (21) 9080
(73) Dąbek Barbara, Kraków, (PL); Omachel Marcin, Kraków, (PL)
(72) Dąbek Barbara, Omachel Marcin

(54) Makieta manewrowa
(55)



Fig. 2

(51) 09-07 (11) **10438** (22) 2005 11 15 (21) 8825
(73) Mincer Janina, Michałowice, (PL)
(72) Mincer Janina
(54) Nakrętka
(55)



(51) 06-06 (11) **10439** (22) 2005 12 28 (21) 9028
(73) Przedsiębiorstwo Produkcyjno Usługowo Handlowe DRAWEX Tadeusz Drywa, Małkowo, (PL)
(72) Drywa Tadeusz
(54) Wypełnienie ramy siedziskowo-oparciowej
(55)



(51) 06-05 (11) **10440** (22) 2005 12 28 (21) 9032
(73) Fabryka Mebli Andrzej Gawin, Królewska Wola, (PL)
(72) Gawin Andrzej
(54) Komplet mebli wypoczynkowych
(55)



(51) 06-05 (11) **10441** (22) 2005 12 28 (21) 9033
(73) Fabryka Mebli Andrzej Gawin, Królewska Wola, (PL)
(72) Gawin Andrzej
(54) Komplet mebli wypoczynkowych
(55)



(51) 26-04 (11) **10442** (22) 2006 01 03 (21) 9051
(73) LOTOS Parafiny Sp. z o.o., Jasło, (PL)

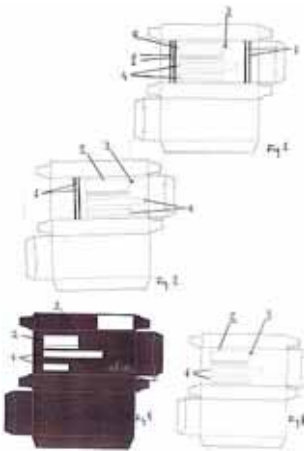
(72) Łojek Aleksandra
(54) Świeca LUSTRA ŚWIATŁA
(55)



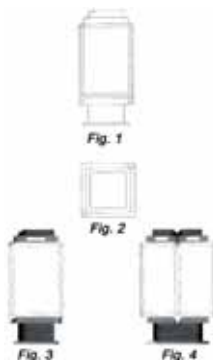
(51) 26-04 (11) **10443** (22) 2006 01 03 (21) 9052
(73) LOTOS Parafiny Sp. z o.o., Jasło, (PL)
(72) Łojek Aleksandra
(54) Świeca 1/3 KOŁA
(55)



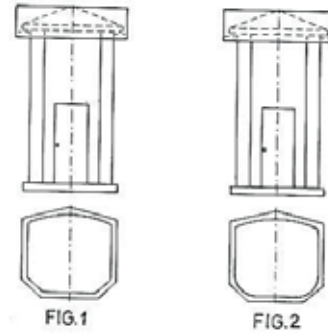
(51) 09-03 (11) **10444** (22) 2006 01 12 (21) 9090
(73) Delfarma Sp. z o.o., Łódź, (PL)
(72) Dzitko Tomasz
(54) Opakowanie na produkt farmaceutyczny
(55)



(51) 20-03 (11) **10445** (22) 2006 01 17 (21) 9123
(73) Media Solutions Sp. z o.o., Jerzykowo, (PL)
(72) Rusiński Jarosław
(54) Słup reklamowy, zwłaszcza obrotowy
(55)



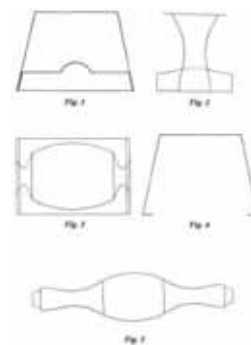
(51) 25-03 (11) **10446** (22) 2005 02 02 (21) 7147
(73) Kowalski Piotr, Toruń, (PL)
(72) Kowalski Piotr
(54) Obiekt wolnostojący, zwłaszcza toaleta
(55)



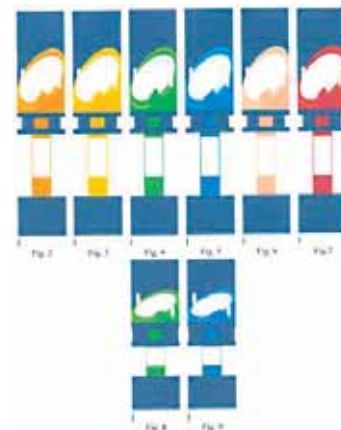
(51) 99-00 (11) **10447** (22) 2006 02 13 (21) 9245
(73) „MAX-DOOR” Centrum Renowacji Drzwi i Futryn Karol
Woźniak, Gdynia, (PL)
(72) Woźniak Karol
(54) Szyld ozdobny firmy usługowo-handlowej
(55)

MAX-DOOR **CENTRUM** MAX-DOOR
RENOWACJI DRZWI I FUTRYN

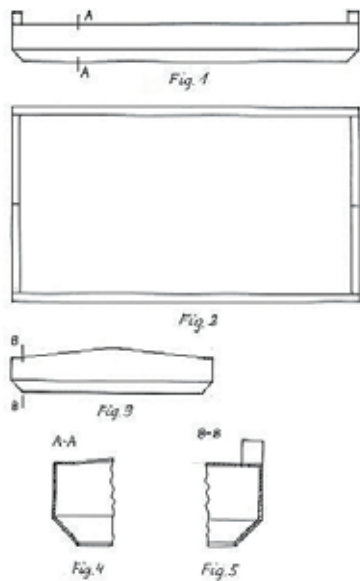
(51) 09-03 (11) **10448** (22) 2005 09 02 (21) 8466
(73) Spółdzielnia Mleczarska „LAZUR”, Nowe Skalmierzyce, (PL)
(72) Michaś Zenon
(54) Opakowanie
(55)



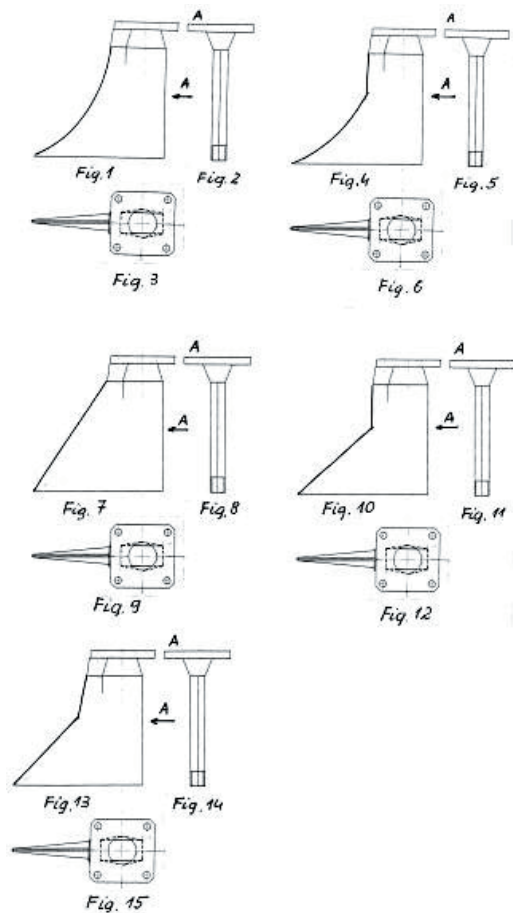
(51) 09-05 (11) **10449** (22) 2005 12 23 (21) 9014
(73) SCHULSTAD Sp. z o.o., Poznań, (PL)
(72) Lewandowska Anna, Huddleston Zara
(54) Opakowanie do chleba tostowego
(55)



- (51) 12-16 (11) **10450** (22) 2006 02 03 (21) 9204
 (73) DOBROWOLSKI Sp. z o.o., Wschowa, (PL)
 (72) Dobrowolski Jerzy, Tycner Zdzisław
 (54) Daszek posypywarko-piaskarki
 (55)

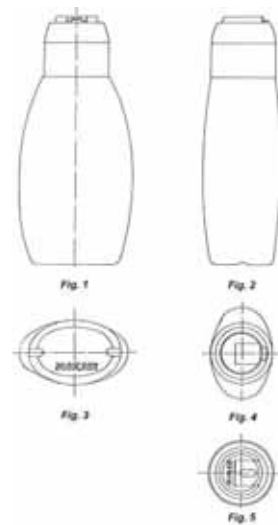


- (51) 15-03 (11) **10451** (22) 2005 09 21 (21) 8539
 (73) MEPROZET KOŚCIAN S.A., Kościan, (PL)
 (72) Jankowski Henryk, Klupsz Jerzy, Rzepiński Witold
 (54) Redlica
 (55)

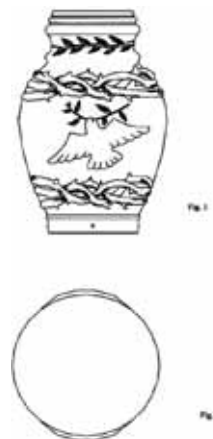


- (51) 09-03 (11) **10452** (22) 2006 01 09 (21) 9075
 (73) MOKATE Spółka z o.o., Żory, (PL)

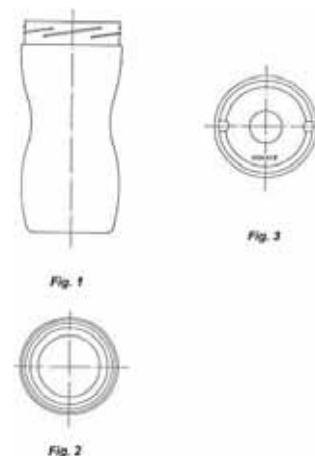
- (72) Rosińska Joanna, Rosiński Andrzej, Rosiński Michał
 (54) Pojemnik z zakrętką
 (55)



- (51) 26-02 (11) **10453** (22) 2006 02 03 (21) 9202
 (73) Vitrosilicon S.A., Iłowa, (PL)
 (72) Duszyńska-Sokołowska Joanna, Matusiak Zbigniew, Ropski Artur
 (54) Osłona znicza
 (55)



- (51) 09-03 (11) **10454** (22) 2005 11 19 (21) 8848
 (73) MOKATE Spółka z o.o., Żory, (PL)
 (72) Rosińska Joanna, Rosiński Andrzej, Rosiński Michał
 (54) Pojemnik
 (55)



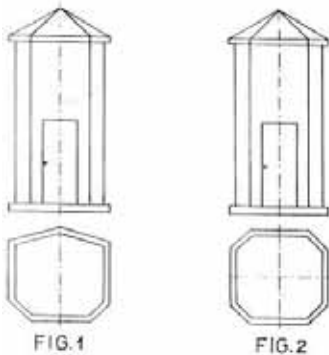
(51) 09-07 (11) **10455** (22) 2005 04 07 (21) 7653
 (73) Zakład Produkcji Spożywczej „JAMAR” Szczepaniak
 Sp. Jawna, Albertów, (PL)
 (72) Szczepaniak Jarosław
 (54) Zakrywka informacyjna
 (55)



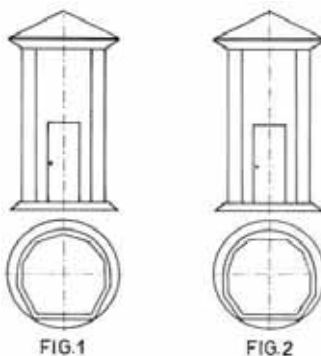
(51) 10-04 (11) **10456** (22) 2006 02 07 (21) 9219
 (73) Chudzyński Janusz, Ożarów Mazowiecki, (PL)
 (72) Chudzyński Janusz
 (54) Obudowa termometru
 (55)



(51) 25-03 (11) **10457** (22) 2005 02 02 (21) 9246
 (73) Kowalski Piotr, Toruń, (PL)
 (72) Kowalski Piotr
 (54) Obiekt wolnostojący, zwłaszcza toaleta
 (55)



(51) 25-03 (11) **10458** (22) 2005 02 02 (21) 9247
 (73) Kowalski Piotr, Toruń, (PL)
 (72) Kowalski Piotr
 (54) Obiekt wolnostojący, zwłaszcza toaleta
 (55)

**313****WPISY I ZMIANY W REJESTRZE WZORÓW PRZEMYSŁOWYCH
(nieuwzględnione w innych samodzielnych ogłoszeniach)**

Poniższe zestawienie zawiera kolejno: numer rejestracji wzoru przemysłowego, datę wpisu, oznaczenie rubryki, w której dokonano wpisu lub zmiany oraz treść wpisu. Poszczególne rubryki rejestru wzorów przemysłowych zawierają następujące dane:

rubryka A - nazwisko i imię albo nazwa, miejsce zamieszkania albo siedziba uprawnionego z prawa z rejestracji wzoru przemysłowego (miejscowość, kraj) oraz numer identyfikacji podatkowej NIP, a także numer PESEL albo numer identyfikacyjny REGON, o ile zgłaszający je wskazał,

rubryka B - przedmiot wzoru przemysłowego,

rubryka C - nazwisko i imię twórcy wzoru przemysłowego oraz jego miejsce zamieszkania (miejscowość, kraj),

rubryka D - prawa ograniczające prawo z rejestracji,

rubryka E - wnioski o unieważnienie i sprzeciwy oraz decyzje dotyczące danego prawa z rejestracji,

rubryka F - data unieważnienia lub data i przyczyna wygaśnięcia prawa z rejestracji.

Uwaga: Publikacji podlegają: zmiana uprawnionego, twórcy, zmiana nazwy uprawnionego, prawa ograniczające prawo z rejestracji wzoru przemysłowego, sprostowania istotnych pomyłek.

2726, 2727, 2728, 2729 2006 04 28 A. Wprowadzono zmianę uprawnionego przez wykreślenie wpisu: „m Punkt Polska” Spółka z ograniczoną odpowiedzialnością ul. Domaniewska 37, Warszawa, Polska” i dokonanie wpisu: „m Punkt Polska” Spółka Akcyjna, Warszawa, Polska

4769, 5092, 5318 2006 04 28 A. Wprowadzono zmianę uprawnionego przez wykreślenie wpisu: „Siemens Aktiengesellschaft, Niemcy” i dokonanie wpisu: „BenQ Mobile GmbH & Co. OHG, Monachium, Niemcy”

4428, 6137, 6138, 6792, 7496, 7723 2006 05 09 D. Dokonano wpisu: „W dniu 15 marca 2006 r. zawarto umowę licencyjną niewyłączną i pełną na używanie wzoru przemysłowego do dnia 15 marca 2011 r. przez Polimer Sp. z o.o., Słupno, Polska”

9190 2006 05 09 A. Wprowadzono zmianę uprawnionego przez wykreślenie wpisu: „Spółdzielnia Inwalidów PROMET, Polska 000452021” i dokonanie wpisu: „Spółdzielnia Niewidomych PROMET, Sosnowiec, Polska 000452021”

314**DECYZJE STWIERDZAJĄCE WYGAŚNIĘCIE
DECYZJI O UDZIELENIU PRAWA Z REJESTRACJI**

Poniższe zestawienie zawiera numer zgłoszenia wzoru przemysłowego.

7986	8386	17484
------	------	-------

315**DECYZJE O UNIEWAŻNIENIU
PRAWA Z REJESTRACJI**

Poniższe zestawienie zawiera kolejno: numer rejestracji wzorów przemysłowych, datę unieważnienia prawa z rejestracji oraz treść decyzji.

882	2004 04 02	Unieważniono w całości prawo z rejestracji wzoru przemysłowego
4036	2005 10 19	Unieważniono w całości prawo z rejestracji wzoru przemysłowego

4037	2005 10 19	Unieważniono w całości prawo z rejestracji wzoru przemysłowego
4252	2005 10 25	Unieważniono w całości prawo z rejestracji wzoru przemysłowego
4820	2006 01 31	Unieważniono w całości prawo z rejestracji wzoru przemysłowego
6544	2006 01 18	Unieważniono w całości prawo z rejestracji wzoru przemysłowego
6545	2006 01 18	Unieważniono w całości prawo z rejestracji wzoru przemysłowego
6546	2006 01 18	Unieważniono w całości prawo z rejestracji wzoru przemysłowego
6548	2006 01 18	Unieważniono w całości prawo z rejestracji wzoru przemysłowego
6562	2006 01 18	Unieważniono w całości prawo z rejestracji wzoru przemysłowego

316**DECYZJE O WYGAŚNIĘCIU
PRAWA Z REJESTRACJI**

Poniższe zestawienie zawiera kolejno: numer rejestracji wzorów przemysłowych i datę wygaśnięcia prawa z rejestracji.

1481	2005 07 03	1491	2005 07 10
1482	2005 07 03	1493	2005 07 13
1483	2005 07 03	1495	2005 07 13
1484	2005 07 03	1496	2005 07 14
1485	2005 07 03	1497	2005 07 14
1486	2005 07 04	1498	2005 07 14
1487	2005 07 05	1501	2005 07 17
1488	2005 07 05	1502	2005 07 17
1489	2005 07 06	1504	2005 07 21

1510	2005 07 21	1660	2005 07 06
1515	2005 07 27	1667	2005 07 12
1516	2005 07 27	1668	2005 07 12
1517	2005 07 27	1670	2005 07 15
1518	2005 07 27	1672	2005 07 20
1519	2005 07 27	1673	2005 07 21
1520	2005 07 27	1674	2005 07 21
1521	2005 07 27	1675	2005 07 21
1524	2005 07 28	1677	2005 07 21
1525	2005 07 28	1681	2005 07 24
1526	2005 07 28	1685	2005 07 28
1527	2005 07 28	1686	2005 07 28
1654	2005 07 03	1687	2005 07 28
1655	2005 07 04	1688	2005 07 28
1656	2005 07 04	1907	2005 07 17
1657	2005 07 05	3386	2005 07 10
1658	2005 07 05		

317**DECYZJE O ZMIANIE LUB UCHYLENIU DECYZJI
(opublikowanych w Wiadomościach Urzędu Patentowego)**

Poniższe zestawienie zawiera kolejno: numer rejestracji wzorów przemysłowych, numer i rok wydania Wiadomości Urzędu Patentowego, w którym uchylona lub zmieniona decyzja została umieszczona, datę i treść decyzji, w której zmieniono decyzję poprzednią.

8311	08/2005	2006 02 15	uchylono decyzję o zarejestrowaniu wzoru przemysłowego
8312	08/2005	2006 02 15	uchylono decyzję o zarejestrowaniu wzoru przemysłowego
8964	11/2005	2006 05 18	uchylono decyzję o zarejestrowaniu wzoru przemysłowego

C'. WZORY ZDOBNICZE**318****WPISY I ZMIANY W REJESTRZE
WZORÓW ZDOBNICZYCH**

(nie uwzględnione w innych samodzielnych ogłoszeniach)

Poniższe zestawienie zawiera kolejno: numer rejestru wzoru zdobniczego, datę wpisu, oznaczenie rubryki, w której dokonano wpisu lub zmiany oraz treść wpisu. Poszczególne rubryki rejestru wzorów zdobniczych zawierają następujące dane:

rubryka A - nazwisko i imię lub nazwę oraz miejsce zamieszkania lub siedzibę osoby, na rzecz której dokonano rejestracji wzoru zdobniczego,

*rubryka B - tytuł wzoru zdobniczego,
rubryka C - nazwisko i imię twórcy wzoru zdobniczego,
rubryka D - prawa ograniczające wzór zdobniczy,
rubryka E - wnioski, odwołania, decyzje, (adnotacje),
rubryka F - datę wygaśnięcia prawa z rejestracji wzoru zdobniczego.*

Uwaga: *Publikacji podlegają: zmiana uprawnionego, twórcy, zmiana nazwy uprawnionego, prawa ograniczające prawo z rejestracji wzoru zdobniczego, sprostowania istotnych pomyłek.*

18132 2006 05 09 A. Wprowadzono zmianę uprawnionego przez wykreślenie wpisu: „FINIMETAL Simplified Joint-Stock Company, Le Blanc Mesnil, Francja” i dokonanie wpisu „FINIMETAL SOCIÉTÉ PAR ACTIONS SIMPLIFIÉE A ASSOCIÉ UNIQUE, Le Blanc Mesnil, Francja”

D. ZNAKI TOWAROWE

Cyfrowe kody identyfikacyjne (wg normy WIPO ST. 60), które poprzedzają informacje o dokonanej rejestracji oznaczają:

- (111) – numer prawa ochronnego
- (151) – data wydania decyzji o udzieleniu prawa ochronnego
- (210) – numer zgłoszenia
- (220) – data zgłoszenia
- (441) – data ogłoszenia o zgłoszeniu
- (510) – wykaz towarów
- (511) – klasy towarowe
- (531) – symbol klasyfikacji elementów graficznych znaku
- (540) – określenie znaku towarowego ze wskazaniem kolorów
- (551) – wskazanie kategorii znaku towarowego lub udzielonego prawa jeżeli dotyczy wspólnego prawa ochronnego, wspólnego znaku towarowego albo wspólnego znaku towarowego gwarancyjnego
- (732) – nazwisko i imię lub nazwę uprawnionego, jego miejsce zamieszkania lub siedzibę oraz kod kraju

319

REJESTRACJA

(od nr 171 541 do nr 173 040)

(111) **171541** (220) 1998 01 17 (210) 182407
 (151) 2006 02 08
 (732) 3M POLAND Spółka z o.o., Kajetany k/Warszawy, PL.
 (540) VENA - PLAST
 (510), (511) **05** jałowy plaster na włókninie z klejem akrylowym do mocowania kaniul.

(111) **171542** (220) 1998 05 26 (210) 187522
 (151) 2006 03 03
 (732) Zakład Produkcji Obuwia „KLAUDIA” Zbigniew Cichoń, Częstochowa, PL.
 (540)



Kolor znaku: złoty, czarny
 (531) 27.5, 29.1
 (510), (511) **25** obuwie damskie, **37** naprawy, reperowanie obuwia.

(111) **171543** (220) 2000 01 08 (210) 212156
 (151) 2006 02 21
 (732) Wydawnictwo H. Bauer Spółka z ograniczoną odpowiedzialnością, Warszawa, PL.
 (540)



(531) 27.5

(510), (511) **09** audiowizualne urządzenia do nauki, drukarki komputerowe, dyski kompaktowe, dyski magnetyczne, dyski optyczne, dyski optyczne kompaktowe, dystrybutory dysków, komputery, modemy, płyty fonograficzne, etui na okulary, programy komputerowe, taśmy do rejestracji dźwięku, **16** afisze, albumy, artykuły szkolne, artykuły biurowe, atlasy, bibuły, blankiety, broszury, czasopisma, litery i cyfry jako czcionki, emblematy, stemple papierowe, fotografie, tablice ogłoszeniowe na afisze kartonowe lub papierowe, chorągiewki papierowe, etykiety nie z materiału, gazety, mapy geograficzne, grafiki, materiały introligatorskie, kalendarze, czasopisma komiksy, karty zawiadomienia, wyroby z kartonu, katalogi, kleje do materiałów piśmiennych lub do celów domowych, książki, materiały piśmienne, materiały przeznaczone dla artystów, pędzle malarskie, matryce, stemple do adresów, klasery na karty wizytowe, etui na przybory do pisania, periodyki, prospekty, publikacje, skorowidze, torby i torebki do pakowania z papieru i tworzyw sztucznych, **18** aktówki, dyplomówki, skórzane etui na klucze, portfele na karty wizytowe, kasetki ze skóry, komplety podróżne skórzane, torby na kółkach, kufrы podróżne, teczki na nuty, parasole, parasole przeciwsłoneczne, parasolki, pasy skórzane, plecaki, torby podróżne, portfele, portmonetki nie z metali szlachetnych, pudełka ze skóry lub z tektury szwskiej, sakiewki, sakwy myśliwskie, teczki szkolne, torby szkolne, teczki skórzane, torby alpinistyczne, torby do pakowania, torby na narzędzia, torby na ubrania, torby na zakupy, torby plażowe, torebki, torebki damskie, torebki do pakowania ze skóry, tornistry szkolne, walizki, walizy, siatki na zakupy, **20** stojaki na czasopisma, gabloty, **28** karty do gry, **40** drukowanie tekstów, **41** informacja o imprezach rozrywkowych, informacja o rekreacji, organizowanie konkursów edukacyjnych lub rozrywkowych, organizowanie zabaw, organizowanie zawodów sportowych, prowadzenie parków rozrywkowych, publikowanie tekstów innych niż teksty reklamowe, informacja o rozrywce, fotografika, foto-reportaże, usługi wydawnicze, **42** usługi w zakresie programowania.

(111) **171544** (220) 2000 05 08 (210) 218167
 (151) 2006 02 21
 (732) Wytwórnia Kosmetyków „BIELEND” Barbara Bielenda, Cholerzyn, PL.

(540)

Krem Ginkgo
z **RETINOLEM**



Kolor znaku: granatowy, biały, złoty
(531) 5.3, 27.5, 29.1
(510), (511) **03** wyroby kosmetyczne.

(111) **171545** (220) 2000 05 08 (210) 218168
(151) 2006 02 21
(732) Wytwórnia Kosmetyków „BIELENDĄ” Barbara Bielenda,
Choleryn, PL.
(540)

Krem Ginkgo
z **ceramidami**



Kolor znaku: fioletowy, złoty
(531) 5.3, 27.5, 29.1
(510), (511) **03** wyroby kosmetyczne.

(111) **171546** (220) 2000 10 11 (210) 225417
(151) 2006 02 07
(732) Wytwórnia Kosmetyków „BIELENDĄ” Barbara Bielenda,
Choleryn, PL.
(540)

G **GRAFFITI**

Kolor znaku: czerwony, biały, popielaty
(531) 27.5, 29.1
(510), (511) **03** wyroby kosmetyczne.

(111) **171547** (220) 2000 12 08 (210) 228543
(151) 2006 02 06
(732) Mars, Inc., McLean, US.
(540)

SEEDS of CHANGE

(531) 26.1, 26.4, 27.5
(510), (511) **05** słodczyce do celów leczniczych, żywność dietetyczna dla celów leczniczych, żywność dla niemowląt, preparaty witaminowe, **29** mięso, ryby, drób dzicyzna, owoce morza, owoce i warzywa konserwowane, suszone, gotowane lub przetworzone, preparaty z wszystkich w/w produktów, produkty mleczne, zupy, słodkie i pikantne pasty do pieczywa przygotowane z wszystkich w/w produktów lub w większości z tych produktów, sałatki, napoje mleczne: smakowe napoje mleczne, napoje z przetworzonych produktów mlecznych, przekąski przygotowane z w/w produktów lub w więk-

szości z produktów zawartych w klasie 29, gotowe dania i części składowe dań, substancje proteinowe, wszystkie zawarte w klasie 29, nadzienia przygotowane z w/w produktów lub większości z produktów zawartych w klasie 29, **30** ryż, makarony, produkty zbożowe śniadaniowe i preparaty zbożowe, herbata, kawa, kakao, czekolada do picia, esencje kawowe, ekstrakty kawowe, mieszanki kawy i cykorii, cykoria i mieszanki cykorii, wszystkie w/w mające zastosowanie jako namiastki kawy, nie medyczne słodczyce, ciasta, ciastka, herbatniki, lód, lody, produkty lodowe, mrożone słodczyce, schłodzone desery, pianki i musy, sorbety, chleb, ciasto, napoje na bazie herbaty, kawy, kakao, czekolady także z dodatkiem mleka, słodkie i pikantne pasty do pieczywa przygotowane z produktów zawartych w klasie 30 lub w większości z tych produktów, gotowe dania i części składowe dań, czekolada, pizza, spody do pizzy, sosy i dodatki do pizzy, sosy do makaronów i do ryżu, dresingi do sałatek, majonezy, sosy, sosy do maczania kawałków żywności (dipy), wszystkie w/w zawarte w klasie 30, nadzienia przygotowane z produktów zawartych w klasie 30 lub w większości z tych produktów, **35** usługi wynajmu maszyn sprzedających, **43** usługi kawiarni i usługi restauracyjne, usługi cateringowe w zakresie dostarczania żywności i napojów.

(111) **171548** (220) 2001 05 11 (210) 235421
(151) 2006 02 06
(732) Mars, Inc., McLean, US.
(540)



(531) 9.1, 26.2, 27.5
(510), (511) **05** preparaty i substancje weterynaryjne, dodatki do pokarmów dla zwierząt, środki dezynfekcyjne, pestycydy, proszki, spraye i obroże przeciwpchelne dla zwierząt, **31** rolnicze, ogrodnicze i leśne produkty, ziarna i nasiona, wszystkie zawarte w klasie 31, żywe zwierzęta, ptaki i ryby, żywność dla zwierząt, ptaków i ryb, słoć do spożycia przez zwierzęta oraz jako dodatek do pokarmów dla zwierząt, skorupa mątwy, kości dla psów, ściółka dla zwierząt, świeże warzywa i świeże owoce oraz preparaty zawarte w klasie 31 stosowane jako dodatki do tych pokarmów.

(111) **171549** (220) 2001 05 29 (210) 236171
(151) 2006 02 06
(732) „MOTO-PROFIL” Spółka z ograniczoną odpowiedzialnością,
Katowice, PL.
(540)



Kolor znaku: biały, niebieski
(531) 26.15, 27.5, 29.1
(510), (511) **09** programy komputerowe w zakresie obsługi branży motoryzacyjnej zawierające dane techniczne wszystkich samochodów, umożliwiające zdiagnozowanie uszkodzenia samochodu, zaplanowaniu jego naprawy oraz kosztów tej naprawy jak również przypisanie numeru rejestracyjnego do danego pojazdu i założenie kartoteki pojazdu, dyski, dyskietki, hologramy, karty magnetyczne, nośniki informacji optyczne, nośniki danych magnetyczne, urządzenia aparaty i przyrządy do transformacji, rejestracji i odtwarzania obrazu i dźwięku w zakresie diagnostyki pojazdów, **42** doradztwo informatyczne, projektowanie systemów informatycznych, projektowanie sieci komputerowych, oprogramowanie komputerów, wykonywanie serwisowych programów komputerowych obsługują-

cych branżę motoryzacyjną, instalacja programów komputerowych umożliwiających naprawy i obsługę samochodów.

(111) **171550** (220) 2001 09 17 (210) 240787
 (151) 2006 02 06 (441) 2002 03 25
 (732) EMET Spółka z o.o., Szczecinek, PL.
 (540)



Kolor znaku: zielony i odcienie

(531) 27.5, 29.1
 (510), (511) **06** obudowy metalowe szczególnie do szaf rozdzielczych, konstrukcje metalowe, **35** usługi prowadzenia sklepów z artykułami metalowymi i konstrukcjami metalowymi.

(111) **171551** (220) 2001 09 24 (210) 240968
 (151) 2006 02 07 (441) 2002 03 25
 (732) Przedsiębiorstwo Usługowo-Handlowe „OPA-REM” Spółka z o.o., Trzebinia, PL.
 (540)



Kolor znaku: czerwony, żółty, czarny, biały

(531) 24.15, 27.5, 29.1
 (510), (511) **09** akumulatory elektryczne, urządzenia alarmowe, baterie słoneczne, bezpieczniki elektryczne, urządzenia do regulacji temperatury, czytniki, dzwonki sygnalizacyjne, kable, przewody, elektryczna aparatura kontrolno-pomiarowa, ograniczniki elektryczne, obwody drukowane, scalone i elementy elektroniczne, osłony do kabli elektrycznych, aparaty do pomiarów wielkości elektrycznych i nieelektrycznych, półprzewodniki, prostowniki prądu, przekaźniki, czujniki, przełączniki, przetwornice, pulpity rozdzielcze, puszki przełącznikowe, puszki rozgałęźnikowe, regulatory, skrzynki złączowe, sterowniki przemysłowe, styki elektryczne, sygnalizatory elektryczne, szafy rozdzielcze, tablice połączeń, transformatory, wskaźniki, wyłączniki samoczynne, urządzenia do zdalnego sterowania, zabezpieczenia przeciwpożarowe, komputery, urządzenia peryferyjne, akcesoria komputerowe, nośniki danych i oprogramowanie, urządzenia transmisyjne i do interkomunikacji, interfejsy, instalacje elektryczne, energetyczne, sygnalizacyjne, kontrolno-pomiarowe, informatyczne, **37** usługi instalacyjne, naprawy, konserwacja i obsługa maszyn, urządzeń i instalacji elektrycznych, pneumatycznych, hydraulicznych, wodnych, gazowych, grzewczych, klimatyzacyjnych, sanitarnych, alarmowych, łącznościowych, informatycznych i przeciwpożarowych, usługi konserwacyjne i naprawy wyposażenia budynków, usługi budowlane, usługi izolacji budynków, usługi murarskie, blacharskie, stolarskie, usługi nadzoru budowlanego, **42** usługi pomiarowe i automatyzacji, usługi projektowe i doradztwo w zakresie instalacji technicznych, usługi inżynierskie, usługi informatyczne.

(111) **171552** (220) 2001 09 24 (210) 240974
 (151) 2006 02 07 (441) 2002 03 25
 (732) Naturell Polska Spółka z ograniczoną odpowiedzialnością, Kraków, PL.
 (540) ISKIAL
 (510), (511) **05** leki wzmacniające, żywność dietetyczna do celów medycznych, preparaty w szczególności: wzmacniające, uodparniające, odżywcze i zapobiegające do celów leczniczych.

(111) **171553** (220) 2001 09 24 (210) 240977
 (151) 2006 02 07 (441) 2002 03 25

(732) GLOSSA Tomasz Dominik Stempek, Kraków, PL.
 (540)



Kolor znaku: zielony, biały

(531) 27.5, 29.1
 (510), (511) **41** nauczanie.

(111) **171554** (220) 2001 09 24 (210) 240979
 (151) 2006 02 07 (441) 2002 03 25
 (732) Naturell Polska Spółka z ograniczoną odpowiedzialnością, Kraków, PL.
 (540) MAXIVIT

(510), (511) **05** leki wzmacniające, żywność dietetyczna do celów medycznych, preparaty w szczególności: wzmacniające, uodparniające, odżywcze i zapobiegające do celów leczniczych.

(111) **171555** (220) 2001 11 14 (210) 242889
 (151) 2006 02 14 (441) 2002 05 20
 (732) OLIVA Spółka z ograniczoną odpowiedzialnością, Gdynia, PL.
 (540)



Kolor znaku: biały, granatowy, czerwony

(531) 27.5, 29.1
 (510), (511) **02** produkty malarskie, antykorozyjne i konserwujące.

(111) **171556** (220) 2001 11 19 (210) 243129
 (151) 2006 02 02 (441) 2002 05 20
 (732) SOFFASS S.p.A., Porcari (Lucca), IT.
 (540)



(531) 25.1, 26.4, 27.5

(510), (511) **16** chusteczki papierowe, bibułki, obrusy z papieru, serwetki, papier wchłaniający i papier toaletowy w rolkach, papier wchłaniający w rolkach stosowany jako opakowania w gospodarstwie domowym i przemyśle.

(111) **171557** (220) 2002 01 10 (210) 245112
 (151) 2006 01 20 (441) 2002 07 15
 (732) erima Sportbekleidungs GmbH, Pfullingen, DE.
 (540)



(531) 3.7, 20.7

(510), (511) **25** ubrania, obuwie, nakrycia głowy.

(111) **171558** (220) 2002 01 11 (210) 245146
 (151) 2006 02 14 (441) 2002 07 15
 (732) Colgate-Palmolive Company, New York, US.
 (540) COLGATE FRESH CONFIDENCE
 (510), (511) **21** szczoteczki do zębów.

(111) **171559** (220) 2002 01 30 (210) 245856
 (151) 2006 01 20 (441) 2002 08 12
 (732) APART Spółka z o.o., Suchy Las, PL.

(540)



(531) 26.5, 27.5

(510), (511) **14** wyroby jubilerskie, biżuteria, wyroby zegarmistrzowskie, wyroby z metali szlachetnych: pudełka, szkatułki, buteleczki, czajniczki, dzbanki, dziadek do orzechów, emblematy etui, figurki, świeczniki, serwisy, kieliszki, breloczki, kosze, kółka na serwetki, przybory kuchenne, kufle, patery, portmonetki, puchary, puderniczki, serwetniki, solniczki, spodeczki, tabakierki, wazy.

(111) **171560** (220) 2002 02 21 (210) 246732
 (151) 2006 03 08 (441) 2002 08 26
 (732) Przedsiębiorstwo Usługowe „ZNAKI WSPÓLNE” Spółka z o.o., Warszawa, PL.
 (540)



(531) 19.7

(510), (511) **33** napoje alkoholowe.

(111) **171561** (220) 2001 03 30 (210) 233709
 (151) 2004 12 08
 (732) Karczma Czarci Jar s.c. Małgorzata Chechlińska, Grzegorz Krzanik, Zdzisław Lachowski, Ewa Lachowska, Zakopane, PL.
 (540)



Kolor znaku: czarny, czerwony

(531) 26.1, 27.5, 29.1

(510), (511) **43** usługi gastronomiczne.

(111) **171562** (220) 2001 04 18 (210) 234542
 (151) 2004 12 08
 (732) POLISH BROADBAND LLC, Harvard, US.
 (540)



Kolor znaku: biały, czarny, zielony, czerwony

(531) 24.15, 27.5, 29.1

(510), (511) **35** usługi doradcze w zakresie prowadzenia działalności gospodarczej, usługi w dziedzinie badań rynku i badań opinii publicznej, usługi w zakresie reklamy, służby informacyjne, **36** usługi w zakresie pośrednictwa finansowego, **38** usługi w zakresie hostingu, usługi w zakresie transmisji danych, teleinformatyki, telekomunikacji i telewizji kablowej.

(111) **171563** (220) 2001 04 18 (210) 234544
 (151) 2004 12 08
 (732) POLISH BROADBAND LLC, Harvard, US.
 (540)



Kolor znaku: biały, czarny, zielony, czerwony, szary

(531) 24.15, 26.4, 27.5, 29.1

(510), (511) **35** usługi doradcze w zakresie prowadzenia działalności gospodarczej, usługi w dziedzinie badań rynku i badań opinii publicznej, usługi w zakresie reklamy, służby informacyjne, **36** usługi w zakresie pośrednictwa finansowego, **38** usługi w zakresie hostingu, usługi w zakresie transmisji danych, teleinformatyki, telekomunikacji i telewizji kablowej.

(111) **171564** (220) 2002 01 24 (210) 245580
 (151) 2006 02 09 (441) 2002 07 29
 (732) REKMAN GROBELNY GŁOWIAK ŁUSZPIŃSKI SPÓŁKA JAWNA, Wrocław, PL.
 (540)



Kolor znaku: żółty, zielony, biały, czarny

(531) 4.5, 26.1, 27.5, 29.1

(510), (511) **16** opakowania z tworzyw sztucznych zawarte w tej klasie i folii z tworzyw sztucznych, **28** zabawki, gry zawarte w tej klasie, modele dla kolekcjonerów.

(111) **171565** (220) 2002 02 18 (210) 246530
 (151) 2005 05 30 (441) 2002 08 26
 (732) Przedsiębiorstwo „GÓRALMET” Małgorzata i Józef Góral Import-Eksport Spółka Jawna, Czchów, PL.
 (540)



Kolor znaku: biały, niebieski, popielaty, czarny

(531) 14.1, 26.1, 26.4, 26.7, 26.11, 27.5, 29.1

(510), (511) **06** złącza, śruby, łańcuchy, liny i sprężyny, drobne wyroby metalowe, osprzęt do lin stalowych oraz łańcuchów, **35** zgrupowanie na rzecz osób trzecich wyrobów metalowych, porcelanowych, ceramicznych i szklanych do użytku domowego, tapet i środków czyszczących, farb i lakierów pozwalające nabywcy wygodnie oglądać i kupować, **36** wynajem pomieszczeń biurowych i nieruchomości, **39** towarowy transport drogowy pojazdami uniwersalnymi.

(111) **171566** (220) 2002 02 28 (210) 247094
 (151) 2006 02 07 (441) 2002 09 09
 (732) Agencja „MINT” Przemysław Rzdokiewicz, Warszawa, PL.
 (540)



Kolor znaku: niebieski

(531) 1.1, 27.5, 29.1

(510), (511) **09** : drukarki komputerowe, obwody drukowane, dyski magnetyczne i optyczne, dyskietki, aparatura do przetwarzania informacji, karty magnetyczne, komputerowe urządzenia peryferyjne, komputery, monitory, myszy magnetyczne i optyczne nośniki informacji, pamięci komputerowe, plotery, obwody scalone, procesory, programy komputerowe, aparatura do rozmagnesowywania taśm magnetycznych, skanery, aparaty fotograficzne, kamery, telefony, telefony, telewizory, radia, magnetowidy, kasety video, **37** instalowanie komputerów.

(111) **171567** (220) 2002 03 20 (210) 248027
 (151) 2006 01 25 (441) 2002 09 23
 (732) LANGUS Szkoła Języków Obcych s.c. Joanna Czaja, Tomasz Bieliński, Warszawa, PL.
 (540)

LANGUS

(531) 27.5
 (510), (511) **41** usługi w zakresie nauczania językowego i prowadzenia szkół językowych, usługi edukacyjne w zakresie organizowania wyjazdów językowych, usługi w zakresie tłumaczeń, usługi edukacyjne.

(111) **171568** (220) 2002 05 04 (210) 248375
 (151) 2006 01 30 (441) 2002 10 07
 (732) Wydawnictwo Bauer Spółka z ograniczoną odpowiedzialnością Spółka Komandytowa, Warszawa, PL.
 (540)

DVD-ACTION

(531)
 (510), (511) **09** urządzenia do nagrywania, transmisji lub reprodukcji dźwięku lub obrazu, magnetyczne nośniki danych, płyty z nagraniami, filmy z nagraniami, **16** afisze, albumy, artykuły szkolne i biurowe, czasopisma, fotografie reklamowe i artystyczne, gazety, kalendarze, czasopisma, książki, komiksy, katalogi, periodyki, prospekty, **28** gry i zabawki, artykuły sportowe i gimnastyczne, karty do gry, **35** doradztwo w zakresie organizowania i prowadzenia działalności gospodarczej, pomoc w zarządzaniu przedsiębiorstwami handlowymi lub przemysłowymi, reklama, badania opinii publicznej, badanie rynku, **40** usługi drukowania, **41** usługi organizowania konkursów edukacyjnych lub rozrywkowych, wydawanie książek, gazet, czasopism, usługi nauczania korespondencyjnego, produkcja filmów, publikacja elektroniczna on-line książek i periodyków, publikowanie tekstów innych niż teksty reklamowe, **42** projektowanie oprogramowania komputerowego, aktualizacja oprogramowania komputerowego.

(111) **171569** (220) 2002 04 17 (210) 249358
 (151) 2005 12 27 (441) 2002 10 21
 (732) „HEBO” Sp. z o.o., Baranowo, PL.
 (540)



Kolor znaku: czarny, biały, czerwony
 (531) 26.4, 27.5, 29.1
 (510), (511) **02** farby, rozcieńczalniki, rozpuszczalniki, **11** kolektory słoneczne, **19** cement, gips, masy szpachlowe, niemetalowa stolarka okienna i drzwiowa.

(111) **171570** (220) 2002 04 18 (210) 249404
 (151) 2006 03 16 (441) 2002 10 21
 (732) Zakłady Chemiczne „EMICHEM” P.P. Michał Mierzwa, Poznań, PL.

(540)



Kolor znaku: czerwony, biały
 (531) 27.5, 29.1
 (510), (511) **03** środki i preparaty myjące, środki pielęgnacyjne do ciała i włosów, płyny do spryskiwaczy szyb, środki do pielęgnacji samochodów, środki do wywabiania plam, środki do zmiękczenia i wybielania.

(111) **171571** (220) 2002 04 19 (210) 249465
 (151) 2006 02 10 (441) 2002 10 21
 (732) Krośnieńskie Huty Szkła „KROSNO” Spółka Akcyjna, Krosno, PL.
 (540)



Kolor znaku: granatowy
 (531) 2.1, 26.1, 27.5, 29.1
 (510), (511) **19** materiały ogniotrwałe do budowy i remontu pieców szklarskich, **21** wyroby ze szkła: bomboniere, bole do ponczu, butelki, cukiernice, czarki, dzbanki, dzwonki, figurki, filiżanki, karafki, kielichy do napojów, kieliszki, kieliszki do jajek, klosze do przykrywania sera lub masła, klosze do świeczników, komplety do likieru, korki, kubki, kufle do piwa, łyżki, topatki do ciast, maselniczki, miski, naczynia do lodów i na lód, naczynia na napoje, naczynia do picia, naczynia na owoce, pałeczki, patery, podstawki, pokrywki do naczyń, popielnice, półmiski do jarzyn, puchary, pucharki, rożki do picia, salaterki, serwetniki spodki, szklanki, świeczniki, tace, talerze, tortownice, wazony, wazy do zup ze szkła, zatyczki szklane, szkło malowane lub mechanicznie zdobione, dzieła sztuki z porcelany, terakoty i szkła, rury szklane, **37** usługi budowy i remontu pieców szklarskich, budowy i konserwacji rurociągów, konserwacji i naprawy palników, instalacji, konserwacji i naprawy maszyn, **40** usługi dmuchania szkła, obróbki mechanicznej, szkła, wyrobów ogniotrwałych, metali.

(111) **171572** (220) 2002 04 29 (210) 249890
 (151) 2006 02 02 (441) 2002 11 04
 (732) BIURO REKLAMY Spółka z o.o., Warszawa, PL.
 (540)



Kolor znaku: biały, ciemnozielony, jasnozielony, seledynowy, czarny
 (531) 5.1, 5.3, 27.5, 29.1
 (510), (511) **35** organizacja imprez targowych i wystawienniczych w celach handlowych i reklamowych, w zakresie gospodarki leśnej, w tym dotyczących hodowli lasu, urządzenia do pozyskiwania obróbki i składowania drewna, użytkowania runa leśnego, łowiectwa, nasiennictwa, ochrony lasu przed szkodnikami i pożarem, umundurowania, odzieży ochronnej, prasy specjalistycznej.

(111) **171573** (220) 2002 05 16 (210) 250457
 (151) 2006 03 13 (441) 2002 11 18

(732) „Ad.point” Spółka z ograniczoną odpowiedzialnością,
Warszawa, PL.
(540)



Kolor znaku: pomarańczowy, granatowo-niebieski
(531) 27.5, 29.1

(510), (511) **35** usługi w zakresie reklamy radiowej, **38** usługi w zakresie transmisji dźwięku i informacji w tym programów i audycji radiowych poprzez cyfrowe i analogowe sieci przewodowe i bezprzewodowe w tym on-line, off-line, poprzez Internet, retransmisja i transmisja programów radiowych na anteny telewizyjne, łączność, emisja radiowa, zbieranie i przysyłanie informacji w tym przekaz satelitarne, usługi prowadzenia stacji radiowych, prowadzenie transmisji radiowych, obsługa przekazu fonicznego, usługi w zakresie obsługi satelitarnej dotyczącej transmisji dźwięku, organizowanie systemów transmisyjnych, rozpowszechnianie programów radiowych, **41** usługi produkcji radiowej w zakresie rozrywki oraz działalności sportowej i kulturalnej oraz za pośrednictwem Internetu, drogą telefonii komórkowej, on-line i na zlecenie, planowanie, aranżacja, produkcja i montaż programów dla radio, on-line i na zlecenie, oraz dla mediów, produkcja, powielanie, prezentacje i aranżacje, prowadzenie, reportaż z imprez o charakterze kulturalnym, sportowym, edukacyjnym, usługi studia nagrań, prowadzenie on-line klubów tematycznych na falach radiowych i w Internecie, organizowanie i prowadzenie konkursów edukacyjnych, transmisja dźwięku dostarczana on-line z bazy danych lub z Internetu, dostarczanie informacji dotyczących programów radiowych i telewizyjnych, imprezy o charakterze rozrywkowym, muzycznym, sportowym i rekreacyjnym, organizowanie i prowadzenie kongresów, seminariów, sympozjów, zjazdów, usługi agencji artystycznych, informacja o imprezach rozrywkowych i rekreacyjnych.

(111) **171574** (220) 2002 06 05 (210) 251206
(151) 2005 11 30 (441) 2002 12 16
(732) Janusz Rybnik, Warszawa, PL.
(540)

ATTV

(531) 27.5
(510), (511) **09** odbiorniki audio i video, nadajniki telekomunikacyjne, telewizory, **35** badanie rynku, doradztwo w sprawach działalności gospodarczej, reklamy telewizyjne, **36** notowania giełdowe, **38** emisja telewizyjna, przysyłanie informacji tekstowej i obrazowej przy pomocy komputera, transmisja programów telewizyjnych, obsługa telekonferencji, informacje o telekomunikacji, telewizje kablowe, **41** edukacja, obsługa gier w systemie on-line z sieci informatycznej, montaż programów radiowych i telewizyjnych, rozrywka, **42** administrowanie stronami komputerowymi, analizy systemów komputerowych, **45** doradztwo w sprawach bezpieczeństwa.

(111) **171575** (220) 2002 06 10 (210) 251410
(151) 2006 02 06 (441) 2002 12 16
(732) Samsung Electronic Co., Ltd., Suwon-City, KR.
(540)



Kolor znaku: czerwony, czarny
(531) 26.2, 26.3, 27.5, 29.1

(510), (511) **09** komputery, napędy dysków twarde, dyski twarde.

(111) **171576** (220) 2002 06 12 (210) 251491
(151) 2006 02 01 (441) 2002 12 16
(732) „DRABPOL” Spółka Jawna, Paweł Drabczyński i Jerzy Ludwin,
Częstochowa, PL.
(540)



Kolor znaku: jasnoniebieski, czarny

(531) 26.4, 26.11, 27.5, 29.1

(510), (511) **09** przyrządy do wskazywania wyników, mierzenia, regulacji i kontroli pojazdów lądowych, powietrznych i wodnych, rejestratory jazdy pojazdów, urządzenia i systemy zarządzania transportem, ograniczniki prędkości pojazdów, urządzenia pomiaru zużycia paliwa, rejestratory danych w pojazdach, urządzenia do nawigacji, bramki parkingowe dla samochodów uruchamiane monetą, żetonem lub kartą elektroniczną, zegary parkingowe, urządzenia pomiarowe i mierniki wielkości elektrycznych i nieelektrycznych, obrotomierze, parkometry, prędkościomierze, przyrządy rejestrujące do kontroli urządzeń mechanicznych, rejestratory kilometrów, aparatura do rejestracji odległości, taksometry, tachografy, czynniki tarcz tachografów, **35** zgrupowanie na rzecz osób trzecich różnych towarów pozwalające nabywcy wygodnie je oglądać i kupować w hurtowni lub sklepie z urządzeniami i przyrządami do wskazywania wyników, mierzenia, regulacji i kontroli w tym do pojazdów, artykułami i częściami do pojazdów, zgrupowanie na rzecz osób trzecich różnych towarów pozwalające nabywcy wygodnie je oglądać i kupować na stronie internetowej dotyczącej sprzedaży różnorodnych towarów, pokazy towarów, **37** instalacja, kontrola i naprawa urządzeń klimatyzacyjnych, pomiarowych, grzewczych i chłodniczych, obsługa i naprawy pojazdów, pomoc drogowa - naprawy, stacja obsługi pojazdów, zabezpieczanie pojazdów przed korozją, malowanie i naprawy znaków, **39** usługi związane z parkowaniem pojazdów, pomoc drogowa - holowanie, przewożenie ładunków, transport, spedycja, **41** nauczanie, kursy szkoleniowe, kursy instruktażowe, kursy korespondencyjne.

(111) **171577** (220) 2002 06 24 (210) 251941
(151) 2006 02 08 (441) 2002 12 30

(732) Przedsiębiorstwo Produkcyjno-Handlowe „EKORUNA”
Roman Koziołek i Andrzej Popin & Synowie Spółka Jawna,
Szprotawa, PL.
(540)

EKORUNA

Kolor znaku: zielony, ciemnoniebieski

(531) 27.5, 29.1

(510), (511) **20** poduszki, śpiwory, **24** bielizna pościelowa, kapy i narzuty, kołderki do przykrycia nóg, pledy, prześcieradła, **25** bielizna osobista, bielizna przeciwpotowa.

(111) **171578** (220) 2002 06 24 (210) 251968
(151) 2006 02 08 (441) 2002 12 30
(732) BRITISH - AMERICAN TOBACCO POLSKA Spółka Akcyjna,
Augustów, PL.
(540)



Kolor znaku: biały, jasnoszary, złoty, granatowy, czerwony
(531) 3.7, 5.3, 19.3, 24.1, 24.9, 25.1, 26.4, 26.15, 27.5, 29.1

(510), (511) **34** papierosy, cygara, cygaretki, tytoń, pudełka na cygara nie z metali szlachetnych, pudełka na papierosy nie z metali szlachetnych, pudełka na tytoń.

(111) **171579** (220) 2002 06 24 (210) 251969
 (151) 2006 02 09 (441) 2002 12 30
 (732) BRITISH - AMERICAN TOBACCO POLSKA Spółka Akcyjna,
 Augustów, PL.
 (540)



Kolor znaku: czerwony i jego odcienie, złoty, granatowy, biały, czarny, szary

(531) 3.7, 5.3, 19.3, 24.1, 24.9, 25.1, 26.4, 26.15, 27.5, 29.1

(510), (511) **34** papierosy, cygara, cygaretki, tytoń, pudełka na cygara nie z metali szlachetnych, pudełka na papierosy nie z metali szlachetnych, pudełka na tytoń.

(111) **171580** (220) 2002 06 24 (210) 251970
 (151) 2006 02 08 (441) 2002 12 30
 (732) BRITISH - AMERICAN TOBACCO POLSKA Spółka Akcyjna,
 Augustów, PL.
 (540)



Kolor znaku: niebieski i jego odcienie, złoty, granatowy, czerwony, biały, czarny

(531) 3.7, 5.3, 19.3, 24.1, 24.9, 25.1, 26.4, 26.15, 27.5, 29.1

(510), (511) **34** papierosy, cygara, cygaretki, tytoń, pudełka na cygara nie z metali szlachetnych, pudełka na papierosy nie z metali szlachetnych, pudełka na tytoń.

(111) **171581** (220) 2002 06 27 (210) 252113
 (151) 2006 01 24 (441) 2002 12 30
 (732) Jacek Kril, Nowy Targ, PL.
 (540)



Kolor znaku: kremowy, granatowo-niebieski

(531) 26.4, 27.5, 29.1

(510), (511) **24** tkanina odzieżowa.

(111) **171582** (220) 2002 07 08 (210) 252569
 (151) 2006 01 02 (441) 2003 01 13
 (732) URBIS Spółka z o.o., Niepruszewo, PL.
 (540)



Kolor znaku: granatowy, złoty

(531) 26.1, 27.5, 29.1

(510), (511) **06** budowlane materiały metalowe, rury i rurki metalowe, przewody nieelektryczne, przewody z metali nieszlachetnych, metalowe przewody wentylacyjne, klimatyzacyjne, wodociągowe, zawory metalowe, kurki, zasuwki, rygle, **19** materiały i konstrukcje budowlane niemetalowe, drewno budowlane, półfabrykaty drewniane, beton, betonowe materiały budowlane, szkło budowlane, płytki i terakota, dachówki, kształtki rurowe, kształtowniki i profile niemetalowe, przewody ciśnieniowe, rury niemetalowe, **39** transport, spedycja i magazynowanie towarów, wynajem garaży, parkingów, wynajem koni.

(111) **171583** (220) 2002 07 15 (210) 252878
 (151) 2006 02 06 (441) 2003 01 27
 (732) BIOFARM Spółka z ograniczoną odpowiedzialnością,
 Poznań, PL.
 (540)



Kolor znaku: fioletowy i jego odcienie, biały

(531) 5.5, 27.5, 29.1

(510), (511) **05** produkty farmaceutyczne: leki, środki dezynfekcyjne, odkażające, produkty weterynaryjne, dietetyczne środki medyczne, produkty sanitarne: materiały opatrunkowe, plastry, podpaski higieniczne, żywność dla niemowląt.

(111) **171584** (220) 2002 07 15 (210) 252880
 (151) 2006 02 06 (441) 2003 01 27
 (732) BIOFARM Spółka z ograniczoną odpowiedzialnością,
 Poznań, PL.
 (540)



Kolor znaku: zielony, żółty, niebieski, biały, czarny

(531) 26.11, 29.1

(510), (511) **05** produkty farmaceutyczne: leki, środki dezynfekcyjne, odkażające, produkty weterynaryjne, dietetyczne środki medyczne, produkty sanitarne: materiały opatrunkowe, plastry, podpaski higieniczne, żywność dla niemowląt.

(111) **171585** (220) 2002 07 15 (210) 252881
 (151) 2006 02 06 (441) 2003 01 27
 (732) BIOFARM Spółka z ograniczoną odpowiedzialnością,
 Poznań, PL.
 (540)



Kolor znaku: zielony, żółty, niebieski, biały, czarny

(531) 26.15, 27.5, 29.1

(510), (511) **05** produkty farmaceutyczne: leki, środki dezynfekcyjne, odkażające, produkty weterynaryjne, dietetyczne środki medyczne, produkty sanitarne: materiały opatrunkowe, plastry, podpaski higieniczne, żywność dla niemowląt.

(111) **171586** (220) 2002 07 15 (210) 252882
 (151) 2006 02 06 (441) 2003 01 27
 (732) BIOFARM Spółka z ograniczoną odpowiedzialnością,
 Poznań, PL.

(540)



Kolor znaku: niebieski, pomarańczowy, żółty

(531) 2.9, 27.5, 29.1

(510), (511) **05** produkty farmaceutyczne: leki, środki dezynfekcyjne, odkażające, produkty weterynaryjne, dietetyczne środki medyczne, produkty sanitarne: materiały opatrunkowe, plastry, podpaski higieniczne, żywność dla niemowląt.

(111) **171587** (220) 2002 07 18 (210) 253056

(151) 2005 11 22 (441) 2003 01 27

(732) SAVIA S.A., Bielsko-Biała, PL.

(540)

savia

Kolor znaku: czerwony

(531) 27.5, 29.1

(510), (511) **16** nadrukowane formularze do wypełniania, papier listowy z nadrukiem, zaproszenia, serwetki, kartki z życzeniami, katalogi, prospekty, kalendarze, plansze, nalepki, zawieszki z papieru, torby i worki do pakowania z papieru, kartonu i folii z tworzyw sztucznych, opakowania kartonowe, **35** usługi prezentowania i oferowania towarów w sposób umożliwiający ich wybór i zakup w sklepach i supermarketach z artykułami kosmetyczno-sanitarnymi, sprzętu gospodarstwa domowego, sprzętu audio-video, komputerów, instrumentów muzycznych, materiałów biurowych, zegarków, odzieży, obuwia i galanterii skórzanej, wyposażenia mieszkań, roślin, artykułów budowlanych, technicznych, środków uprawy roślin, sprzętu sportowego, artykułów spożywczych, używek: kawy, herbaty, kakao, papierosów, owoców, napojów bezalkoholowych i alkoholowych, usługi sprowadzania towarów z zagranicy, informowanie o usługach prezentowania i oferowania towarów wymienionych powyżej w sposób umożliwiający ich wybór i zakup w Internecie, **43** usługi gastronomiczne i barowe.

(111) **171588** (220) 2002 07 25 (210) 253331

(151) 2006 02 06 (441) 2003 01 27

(732) TELEKOMUNIKACJA POLSKA Spółka Akcyjna, Warszawa, PL.

(540)



Kolor znaku: niebieski i odcienie

(531) 5.5, 26.4, 27.5, 29.11

(510), (511) **09** urządzenia i przyrządy elektroniczne, telefony, telefony analogowe, cyfrowe i komórkowe, urządzenia przywoławcze, automatyczne sekretarki, fotokopiarki, karty magnetyczne kodowane, karty telefoniczne, zestawy telefoniczne nie abonamentowe, obudowy, ładowarki, pokrowce, uchwyty, baterie i anteny do telefonów, modemy, urządzenia do przetwarzania informacji, przenośna aparatura komunikacyjna, aparatura radiotelegraficzna, słuchawki telefoniczne, videofony, urządzenia do nagrywania, transmisji lub reprodukcji dźwięku lub obrazu, **16** papier, tektura i wyroby z tych materiałów, nie ujęte w innych klasach, druki, publikacje drukowane, książki, książki telefoniczne, broszury, notesy, skoroszyty, zeszyty, instrukcje obsługi, podręczniki, fotografie i materiały fotograficzne, materiały piśmiennicze, materiały szkoleniowe i instruktażowe z wyjątkiem aparatów, **28** gry, zabawki, maskotki, ozdoby choinkowe, **38** usługi telekomunikacyjne, usługi komunikacyjne świadczone poprzez Internet, usługi w zakresie zleceń przywoławczych, usługi

w zakresie udzielania informacji o telekomunikacji, usługi w zakresie łączności poprzez terminale komputerowe, usługi w zakresie łączności poprzez sieć światłowodów, usługi w zakresie łączności radiowej, telefonicznej i telegraficznej, usługi w zakresie połączeń z Internetem za pośrednictwem telekomunikacji, usługi w zakresie udostępniania i leasingu czasu dostępu do Internetu osobom trzecim, usługi w zakresie telefonicznej obsługi klienta.

(111) **171589** (220) 2002 07 25 (210) 253333

(151) 2006 02 06 (441) 2003 01 27

(732) TELEKOMUNIKACJA POLSKA Spółka Akcyjna, Warszawa, PL.

(540)



Kolor znaku: niebieski i odcienie

(531) 5.5, 26.4, 27.5, 29.1

(510), (511) **09** urządzenia i przyrządy elektroniczne, telefony, telefony analogowe, cyfrowe i komórkowe, urządzenia przywoławcze, automatyczne sekretarki, fotokopiarki, karty magnetyczne kodowane, karty telefoniczne, zestawy telefoniczne nie abonamentowe, obudowy, ładowarki, pokrowce, uchwyty, baterie i anteny do telefonów, modemy, urządzenia do przetwarzania informacji, przenośna aparatura komunikacyjna, aparatura radiotelegraficzna, słuchawki telefoniczne, videofony, urządzenia do nagrywania, transmisji lub reprodukcji dźwięku lub obrazu, **16** papier, tektura i wyroby z tych materiałów, nie ujęte w innych klasach, druki, publikacje drukowane, książki, książki telefoniczne, broszury, notesy, skoroszyty, zeszyty, instrukcje obsługi, podręczniki, fotografie i materiały fotograficzne, materiały piśmiennicze, materiały szkoleniowe i instruktażowe z wyjątkiem aparatów, **28** gry, zabawki, maskotki, ozdoby choinkowe, **38** usługi telekomunikacyjne, usługi komunikacyjne świadczone poprzez Internet, usługi w zakresie zleceń przywoławczych, usługi w zakresie udzielania informacji o telekomunikacji, usługi w zakresie łączności poprzez terminale komputerowe, usługi w zakresie łączności radiowej, telefonicznej i telegraficznej, usługi w zakresie połączeń z Internetem za pośrednictwem telekomunikacji, usługi w zakresie udostępniania i leasingu czasu dostępu do Internetu osobom trzecim, usługi w zakresie telefonicznej obsługi klienta.

(111) **171590** (220) 2002 07 30 (210) 253517

(151) 2005 12 20 (441) 2003 02 10

(732) GERMANOS Industrial and Commercial Company of Electronic-Telecommunication Material and Supply of Telecommunication Services S.A. (w skrócie: GERMANOS S.A.), Stefanos-Attica, GR.

(540)



Kolor znaku: biały, czerwony, granatowy

(531) 26.1, 27.5, 29.1

(510), (511) **09** baterie, ładowarki do baterii, komputery, laptopy, oprogramowanie komputerowe, programy komputerowe, drukarki, modemy, komputerowe urządzenia peryferyjne, klawiatura komputerowa, aparaty telefoniczne, telefony bezprzewodowe, telefony komórkowe, akcesoria do telefonów komórkowych, przenośne urządzenia telekomunikacyjne, urządzenia elektroniczne, urządzenia do nagrywania, transmisji lub reprodukcji dźwięku lub obrazu, urządzenia elektroniczne i mikroelektroniczne, aparaty fotograficzne, kamery filmowe, magnetyczne nośniki danych, płyty i dyskiety do zapisu, taśmy wideo, płyty kompaktowe, CD-romy, dyski DVD, wirtualne urządzenia i systemy komputerowe, anteny i odbiorniki telewizji satelitarnej, sprzęt do gier elektronicznych, **14** zegarki

ręczne, **35** usługi w zakresie reklamy radiowej, telewizyjnej, prasowej i za pośrednictwem sieci komputerowej, doradztwo w zakresie organizacji i zarządzania działalnością gospodarczą, ekspertyzy w działalności gospodarczej, czynności biurowe, usługi internetowe, obejmujące pośrednictwo w zawieraniu umów, **37** usługi instalacyjne, usługi w zakresie obsługi, napraw i napraw serwisowych sprzętu komputerowego, usługi dostawców usług internetowych w zakresie okablowania, **38** usługi telekomunikacyjne, usługi w zakresie gospodarczego i naukowego zastosowania systemów telematycznych (techniki komputerowej, telekomunikacji i multimedów), jak wideoteks, wideotekst, teleteks, teletekst, poczta elektroniczna, systemy faksymilne, telekonferencje, infostrady danych, GPS (system nawigacji satelitarnej), usługi dostawców usług internetowych, polegające na świadczeniu usług z dziedziny telekomunikacji i transmisji danych, **39** dostawy sprzętu telekomunikacyjnego i komputerowego, **41** usługi w zakresie nauczania i organizacji szkoleń (kursów) dot. wymienionych wyżej towarów i usług, usługi w zakresie rozrywki, działalność sportowa i kulturalna, **42** usługi programowania komputerowego, projektowania stron internetowych, tworzenia komputerowych banków danych, usługi internetowe, obejmujące zapewnianie końcowemu odbiorcy dostępu do Internetu poprzez udostępnianie koniecznych środków technicznych lub obsługę kontraktów wystawianych przez dostawców usług internetowych.

(111) **171591** (220) 2002 07 31 (210) 253529
 (151) 2006 02 09 (441) 2003 02 10
 (732) „MOUNT AND WAVE” Tomasz Jeske, Suchy Las, PL.
 (540)



Kolor znaku: czerwony, czarny
 (531) 24.17, 27.5, 29.1
 (510), (511) **28** artykuły sportowe.

(111) **171592** (220) 2002 08 10 (210) 253931
 (151) 2006 01 31 (441) 2003 02 24
 (732) TIM Spółka Akcyjna, Bielsko-Biała, PL.
 (540)



Kolor znaku: zielony, brązowy, biały, złoty
 (531) 5.3, 5.7, 6.7, 6.19, 27.5, 29.1
 (510), (511) **33** wina, wina musujące, wina gazowane, wszystkie pochodzenia hiszpańskiego.

(111) **171593** (220) 2002 08 11 (210) 253933
 (151) 2006 01 31 (441) 2003 02 24
 (732) MARKA POLSKA Sp. z o.o., Wrocław, PL.
 (540)



Kolor znaku: biały, złoty, czerwony, zielony, brązowy
 (531) 5.7, 6.7, 8.1, 9.1, 27.5, 29.1

(510), (511) **29** mięso, ryby, drób, dziczyzna, konserwowane, suszone i gotowane warzywa i owoce, galaretki, dżemy, kompoty, jaja, mleko i jego przetwory, oleje i tłuszcze jadalne, **30** kawa, kawa nienaturalna, herbata, kakao, cukier, ryż, mąka i produkty zbożowe, chleb, wyroby cukiernicze i słodczyce, lody, sosy, przyprawy, **31** świeże owoce i warzywa, rośliny i kwiaty naturalne, żywe zwierzęta, **32** piwo, wody mineralne, napoje bezalkoholowe, soki i napoje owocowe, syropy i preparaty do produkcji napojów.

(111) **171594** (220) 2002 08 22 (210) 254297
 (151) 2006 03 07 (441) 2003 02 24
 (732) „AGENCJA DOM” - NIERUCHOMOŚCI Bożena Gawenda-Maskulanis, Wrocław, PL.
 (540)



Kolor znaku: biały, czarny, ciemnozielony
 (531) 26.3, 26.4, 27.5, 29.1

(510), (511) **36** pośrednictwo w obrocie nieruchomościami, obrót nieruchomościami, pośrednictwo kredytowe i ubezpieczeniowe, **41** szkolenie praktyczne i teoretyczne pośredników w obrocie nieruchomościami, **42** doradztwo i projektowanie w zakresie budownictwa i obrotu nieruchomościami.

(111) **171595** (220) 2002 09 09 (210) 254803
 (151) 2005 12 15 (441) 2003 03 10
 (732) Cech Rzemiosł Motoryzacyjnych i Małych Przedsiębiorców w Krakowie, Kraków, PL.
 (540)



Kolor znaku: czerwony, niebieski, czarny
 (531) 7.1, 15.7, 27.5, 29.1

(510), (511) **12** części zamienne i akcesoria dla pojazdów mechanicznych, silników spalinowych, tapicerki samochodowej, **35** usługi w zakresie: badania rynku motoryzacyjnego, informacji handlowej, doradztwa handlowego, doradztwa w zakresie uruchamiania działalności gospodarczej dla rzemieślników, prowadzenia interesów osób trzecich, powielania dokumentów, prowadzenia sklepu i/lub hurtowni z artykułami przemysłowymi pochodzenia krajowego i zagranicznego, pośrednictwa w zawieraniu kontraktów handlowych, zwłaszcza eksportowo - importowych w zakresie motoryzacji, organizowanie i prowadzenie targów i wystaw w celach handlowych lub reklamowych, **37** usługi w zakresie: bieżnikowania opon, blacharstwa, instalacji, naprawy, konserwacji pojazdów, czyszczenia, mycia pojazdów, lakiernictwa, obsługi i naprawy pojazdów w zakresie mechaniki i elektromechaniki, smarowania pojazdów, zabezpieczenia przed korozją, pomocy drogowej, **39** usługi w zakresie dystrybucji części motoryzacyjnych, holowania pojazdów, **40** usługi w zakresie wulkanizacji, **41** usługi w zakresie: organizowania i prowadzenia szkoleń i innych form dydaktycznych zwłaszcza w zakresie podnoszenia kwalifikacji rzemieślniczych, organizowania i prowadzenia konferencji, seminariów, spotkań, narad, usługi w zakresie edycji materiałów konferencyjnych, materiałów szkoleniowych, **42** usługi w zakresie: sporządzania dokumentacji ofertowej, ekspertyz w sprawach dotyczących motoryzacji, doradztwa technicznego, naukowo-technicznego, zwłaszcza w dziedzinie motoryzacji.

(111) **171596** (220) 2002 09 19 (210) 255243
 (151) 2006 01 04 (441) 2003 03 24
 (732) Löffbergs Lila Aktiebolag, Karlstad, SE.
 (540)



Kolor znaku: czarny, fioletowy, żółty
 (531) 11.3, 26.1, 26.4, 27.5, 29.1
 (510), (511) **21** szklanki do kawy, filiżanki do kawy, termosy, **30** kawa, napoje na bazie kawy, **43** dostarczanie żywności i napojów, usługi świadczone przez kawiarnie, kafeterie, stołówki, restauracje, restauracje samoobsługowe i bary przekąskowe.

(111) **171597** (220) 2002 09 23 (210) 255387
 (151) 2006 02 08 (441) 2003 03 24
 (732) Masonite International Corporation, Mississauga, CA.
 (540)



(531) 26.4, 27.5
 (510), (511) **06** drzwi metalowe, futryny drzwiowe z metalu, drzwi metalowe z częściowo zamocowanymi okuciami, drzwiowe okładziny metalowe, żaluzje metalowe do drzwi i do naświetli drzwiowych, drzwi metalowe wstępnie wykończone, **19** drzwi niemetalowe, okładziny drzwiowe niemetalowe, drzwi niemetalowe z częściowo zamocowanymi okuciami, okładziny drewniane, ozdobne opaski drzwiowe i okienne, płyty pilśniowe miękkie, płyty pilśniowe twarde, elementy wykończeniowe wnętrz, profilowane elementy dekoracyjne elewacji budynku, okładziny zewnętrzne niemetalowe, futryny drzwiowe niemetalowe, wstępnie wykończone drzwi niemetalowe, okładzinowe płyty pilśniowe, płyty przylepne, panele ognioodporne, podpory dachowe, elementy stolarki, boazeria, drzwi w stanie surowym do fornirowania, płytki sufitowe, naświetla drzwiowe, naświetla górne, listwy wpuszczane w spoinę muru do mocowania stolarki, naświetla boczne, tafle szklane, szyby zespolone, żaluzje niemetalowe do drzwi i do naświetli drzwiowych, bloczki szklane.

(111) **171598** (220) 2002 09 23 (210) 255402
 (151) 2006 01 16 (441) 2003 03 24
 (732) „TOTALIZATOR SPORTOWY” Spółka z o.o., Warszawa, PL.
 (540)



Kolor znaku: ciemnoniebieski, biały, czarny
 (531) 26.1, 27.5, 29.1
 (510), (511) **09** elektrotechniczne i elektroniczne urządzenia losujące do przeprowadzania gier liczbowych, loterii, videoloterii i zakładów wzajemnych, lottomaty, **16** wydawnictwa, kupony, losy, blankiety dotyczące gier, loterii, videoloterii, zakładów wzajemnych, **36** sponsorowanie finansowe, **37** instalowanie i serwis urządzeń do prowadzenia gier, loterii, videoloterii, zakładów wzajemnych, **41** usługi w zakresie organizowania i prowadzenia gier liczbowych, loterii pieniężnych, usługi związane z rekreacją i sportem w zakresie organizowania i prowadzenia gier hazardowych, videoloterii, zakładów wzajemnych.

(111) **171599** (220) 2002 09 23 (210) 255403
 (151) 2006 01 16 (441) 2003 03 24

(732) „TOTALIZATOR SPORTOWY” Spółka z o.o., Warszawa, PL.
 (540)



Kolor znaku: ciemnoniebieski, żółty
 (531) 1.15, 21.3, 26.1, 26.3, 27.5, 29.1
 (510), (511) **09** elektrotechniczne i elektroniczne urządzenia losujące do przeprowadzania gier liczbowych, loterii, videoloterii i zakładów wzajemnych, lottomaty, **16** wydawnictwa, kupony, losy, blankiety dotyczące gier, loterii, videoloterii, zakładów wzajemnych, **36** sponsorowanie finansowe, **37** instalowanie i serwis urządzeń do prowadzenia gier, loterii, videoloterii, zakładów wzajemnych, **41** świadczenie usług związanych z rekreacją i sportem w zakresie organizowania i prowadzenia gier hazardowych, loterii, videoloterii, zakładów wzajemnych oraz organizowanie i prowadzenie gier liczbowych, gier hazardowych, gier losowych, loterii zdrapkowych, loterii liczbowych, loterii pieniężnych, videoloterii, zakładów wzajemnych.

(111) **171600** (220) 2002 09 23 (210) 255405
 (151) 2006 01 16 (441) 2003 03 24
 (732) „TOTALIZATOR SPORTOWY” Spółka z o.o., Warszawa, PL.
 (540)



Kolor znaku: ciemnoniebieski, żółty
 (531) 9.1, 26.1, 26.11, 27.5, 29.1
 (510), (511) **09** elektrotechniczne i elektroniczne urządzenia losujące do przeprowadzania gier liczbowych, loterii, videoloterii i zakładów wzajemnych, lottomaty, **16** wydawnictwa, kupony, losy, blankiety dotyczące gier, loterii, videoloterii, zakładów wzajemnych, **36** sponsorowanie finansowe, **37** instalowanie i serwis urządzeń do prowadzenia gier, loterii, videoloterii, zakładów wzajemnych, **41** świadczenie usług związanych z rekreacją i sportem w zakresie organizowania i prowadzenia gier hazardowych, loterii, videoloterii, zakładów wzajemnych oraz organizowanie i prowadzenie gier liczbowych, gier hazardowych, gier losowych, loterii zdrapkowych, loterii liczbowych, loterii pieniężnych, videoloterii, zakładów wzajemnych.

(111) **171601** (220) 2002 09 27 (210) 255596
 (151) 2006 02 01 (441) 2003 04 07
 (732) BSH Bosch und Siemens Hausgeräte GmbH, München, DE.
 (540)



(531) 26.5, 27.5
 (510), (511) **01** produkty chemiczne do celów przemysłowych, naukowych, fotograficznych, rolniczych, ogrodniczych i gospodarki leśnej, żywica sztuczna w stanie surowym, tworzywa sztuczne w stanie surowym, produkty chemiczne do utrzymania w świeżości i konserwacji środków żywnościowych, substancje klejące do celów przemysłowych, **02** farby, lakiery, środki do farbowania, **07** urządzenia i wyposażenie gospodarstwa domowego i kuchenne (zawarte w tej klasie), w szczególności elektryczne maszyny i urządzenia kuchenne, w tym maszyny siekające, mieszające i ugniatające, maszyny wytłaczające, sokowniki, sokowirówki, młynki, krajalnice, krajarki, narzędzia napędzane elektrycznie, elektryczne otwieracze do puszek, ostrzarki do noży, jak również maszyny i urządzenia słu-

zące do przyrządzania napojów i/lub potraw, elektryczne urządzenia do usuwania odpadków, w tym rozdrabniacze i zagęszczacze do odpadków, maszyny do mycia naczyń, elektryczne maszyny i urządzenia do czyszczenia bielizny i odzieży, w tym pralki, suszarki wirnikowe, maglownice, urządzenia do prasowania, elektryczne urządzenia czyszczące do stosowania w gospodarstwie domowym, w tym urządzenia do czyszczenia okien i obuwia, odkurzacze, części do wyżej wymienionych towarów zawarte w tej klasie, w szczególności węże, przewody, rury, filtry do kurzu i worki filtrujące do odkurzaczy, **09** sprzęt i urządzenia elektryczne (zawarte w tej klasie), w szczególności żelazka, wagi kuchenne, wagi osobowe, elektryczne urządzenia do spawania folii, urządzenia zdalnego sterowania, urządzenia sygnalizacyjne, urządzenia nadzorujące i monitorujące do maszyn i urządzeń gospodarstwa domowego i kuchennego, zapisane i nie zapisane odczytywane maszynowo nośniki danych dla urządzeń gospodarstwa domowego, sprzęt elektryczny do wydawania napojów lub potraw, automaty sprzedające, urządzenia do przetwarzania danych i programy do przetwarzania danych do sterowania kontroli i obsługi urządzeń gospodarstwa domowego, części wyżej wymienionych towarów zawarte w tej klasie, **11** urządzenia grzewcze, urządzenia wytwarzające parę wodną oraz urządzenia do gotowania, w szczególności piece, urządzenia do gotowania, pieczenia, smażenia, grillowania, opiekania, rozmrażania i utrzymywania ciepła, elementy grzejne nurkowe, garnki do gotowania z zintegrowanym ogrzewaniem, urządzenia mikrofalowe, urządzenia do przygotowywania herbaty i kawy, urządzenia chłodzące, w szczególności szafy chłodnicze, lody chłodnicze, urządzenia kombinowane chłodząco-zamrażające, urządzenia do głębokiego zamrażania, maszyny i aparaty do produkcji lodu, suszarki w szczególności suszarki do prania, suszarki bębnowe do prania, suszarki do rąk, suszarki do włosów, urządzenia wentylacyjne, w szczególności wentylatory, urządzenia do filtrowania oparów, urządzenia do nawiewu powietrza, urządzenia wyciągowe, urządzenia do pochłaniania tłuszczów, urządzenia klimatyzacyjne oraz urządzenia poprawiania jakości powietrza, nawilżacze powietrza, urządzenia instalacji wodnej, jak również wyposażenie sanitarne, w szczególności osprzęt wyposażenia instalacji parowej, powietrznej oraz wodnej, urządzenia do ciepłej wody, ogrzewacze pojemnościowe i przepływowe, zlewy kuchenne, pompy ciepłe, maszyny do produkcji lodów, części do wszystkich wymienionych wyżej towarów zawarte w tej klasie, **17** kauczuk, gutaperka, guma, mika i wyroby z nich, zawarte w tej klasie, wyroby z tworzyw sztucznych (półfabrykaty), materiały uszczelniające, pakunkowe i izolacyjne, węże (nie z metalu), **21** urządzenia i pojemniki do gospodarstw domowych i kuchni (nie z metali szlachetnych lub nimi platerowanych), grzebienie i gąbki, szczotki (z wyjątkiem pędzli), czyściwo (przybory do czyszczenia), częściowo przerobione szkło (z wyjątkiem szkła budowlanego), wyroby ze szkła, porcelany i fajansu, zawarte w tej klasie.

(111) **171602** (220) 2002 09 27 (210) 255623
 (151) 2006 02 01 (441) 2003 04 07
 (732) WIRTUALNA INTERNETOWA AKADEMIA BIZNESU Spółka z o.o.,
 Konstancin-Jeziorna, PL.
 (540)



Kolor znaku: biały, niebieski, czerwony, szary
 (531) 24.17, 27.5, 29.1

(510), (511) **09** multimedialne programy szkoleniowe zapisane na CD lub innych nośnikach, multimedialne programy szkoleniowe przeznaczone do zamieszczania w sieci wewnętrznej intranet lub w internecie, **35** reklama i promocja organizacji imprez szkoleniowych i naukowych za pośrednictwem Internetu i intranetu, reklama i promocja studiów licencjackich, magisterskich, podyplomowych za pośrednictwem internetu i intranetu, **41** usługi w zakresie nauczania, w tym nauczania przy wykorzystaniu Internetu i intranetu, organizowanie studiów wyższych, studiów MBA, organizowanie i prowadzenie studiów licencjackich, magisterskich i podyplomowych z zastosowaniem Internetu i intranetu, publikowanie książek, pod-

ręczników, poradnictwo zawodowe, organizowanie specjalistycznych seminariów szkoleniowych, sympozjów, konferencji i zjazdów naukowych, organizowanie imprez artystycznych, sportowych i rekreacyjnych, **42** projektowanie i sporządzanie programów komputerowych, w tym programów multimedialnych i internetowych dla studentów, projektowanie platform szkoleniowych.

(111) **171603** (220) 2002 09 30 (210) 255652
 (151) 2006 03 08 (441) 2003 04 07
 (732) ZARZĄDZANIE NIERUCHOMOŚCIAMI Anna Maria
 Kondrasiuk, Wrocław, PL.
 (540)



Kolor znaku: niebieski

(531) 26.4, 27.5, 29.1
 (510), (511) **09** dane na nośnikach optycznych i magnetycznych, płyty (dyski) z nagraniami, **16** gazety, czasopisma, broszury, książki i wydawnictwa specjalne, **38** agencja informacyjna i prasowa, poczta elektroniczna, przesyłanie wiadomości, przesyłanie wiadomości i obrazu przy pomocy komputera, przesyłanie danych przy pomocy terminali komputerowych, **39** dostarczanie towarów zamówionych korespondencyjnie, dystrybucja gazet, **41** edukacja, informacje o edukacji, organizowanie i prowadzenie kongresów, sympozjów, zjazdów, nauczanie korespondencyjne, publikowanie książek, montaż taśm wideo, publikowanie tekstów innych niż teksty reklamowe.

(111) **171604** (220) 2002 09 30 (210) 255684
 (151) 2006 02 06 (441) 2003 04 07
 (732) Hurtownia Porcelany „CENTRUM” Jadwiga Smyła,
 Marek Smyła Sp.j., Świętochłowice, PL.
 (540)



Kolor znaku: czerwony, czarny, żółty

(531) 1.13, 26.1, 27.5, 29.1
 (510), (511) **21** porcelana, wyroby ceramiczne, szkło użytkowe, sztućce, przybory kuchenne, wszystkie w/w do użytku w gospodarstwach domowych.

(111) **171605** (220) 2002 10 14 (210) 256260
 (151) 2006 01 05 (441) 2003 04 22
 (732) TURNAROUND Sp. z o.o., Warszawa, PL.
 (540)



Kolor znaku: granatowy, błękitny i odcienie

(531) 26.1, 27.5, 29.1
 (510), (511) **09** kasety wideo z gramami, kinematografia, komputerowe gry i programy, nośniki informacji magnetycznej, płyty fonograficzne, **16** katalogi, książki, **28** gry, **35** systematyzacja danych komputerowych baz danych, zarządzanie plikami, organizowanie wystaw w celach handlowych lub reklamowych, promocja sprzedaży, reklama za pośrednictwem sieci komputerowej, zarządzanie zbiorami informatycznymi, pośrednictwo handlowe, **36** transfer elektroniczny środków finansowych, **37** instalowanie, konserwacja i naprawa komputerów, **38** poczta elektroniczna, usługi ogłoszeń elektronicznych, połączenie ze światową siecią komputerową za pośrednictwem

telekomunikacji, przesyłanie informacji, przyjmowanie i realizacja zleceń przez telefon, przesyłanie informacji tekstowej i obrazowej przy pomocy komputera, **39** dostarczanie towarów i zamówionych korespondencyjnie, dystrybucja przesyłek, nośników danych lub dokumentów, spedycja, **41** usługa publikacji elektronicznych on-line, usługa publikacji elektronicznych on-line książek i periodyków, usługi rozrywkowe, wypożyczanie kaset wideo, książek, nagrań dźwiękowych, filmów kinematograficznych, **42** doradztwo w zakresie oprogramowania komputerowego, instalacje oprogramowania komputerowego, usługa programowania komputerowego, projektowanie i wypożyczanie oprogramowania komputerowego, tworzenie i utrzymywanie stron internetowych dla osób trzecich.

(111) **171606** (220) 2002 10 21 (210) 256479
 (151) 2006 01 24 (441) 2003 04 22
 (732) „Miejskie Przedsiębiorstwo Oczyszczania - Łódź” Spółka z o.o.,
 Łódź, PL.
 (540)



Kolor znaku: niebieski
 (531) 3.7, 26.13, 27.5, 29.1
 (510), (511) **39** wywóz śmieci, **40** utylizacja śmieci.

(111) **171607** (220) 2002 10 28 (210) 256759
 (151) 2006 02 10 (441) 2003 05 05
 (732) SPOIW - CANDI Jerzy Markiewicz - Leszek Markiewicz
 Spółka Jawna, Siedlec, PL.
 (540)



Kolor znaku: jasnobrązowy, jasnożółty, ciemnoniebieski, brązowy
 (531) 19.3, 19.7, 27.5, 29.1
 (510), (511) **33** wódki.

(111) **171608** (220) 2002 10 30 (210) 256873
 (151) 2006 01 17 (441) 2003 05 05
 (732) Gambit - Centrum Oprogramowania i Szkoleń Spółka z o.o.,
 Kraków, PL.
 (540)



Kolor znaku: ciemnoniebieski
 (531) 4.5, 26.11, 27.5, 29.1
 (510), (511) **09** audiowizualne urządzenia do nauki i dydaktyki, translatory, ekrany wideo i projekcyjne, epidiaskopy, filmy, urządzenia do zapisu i obróbki danych, w tym urządzenia do utrwalania oraz montażu obrazu i dźwięku, fotokopiarki, odtwarzacze audiowizualne, komputery oraz komputerowe urządzenia peryferyjne, części

do komputerów, programy komputerowe, nośniki danych, w tym magnetyczne i optyczne, dyski kompaktowe, w tym dyski optyczne, magnetyczne i dyskietki, kasety wideo oraz innego rodzaju czyste nośniki do zapisu danych, **16** artykuły szkolne i biurowe, materiały piśmienne i artykuły papiernicze, podręczniki i książki, broszury, druki, mapy, papier, **35** informacja handlowa, gromadzenie, systematyzacja i przetwarzanie informacji w komputerowych baza danych, prowadzenie punktu sprzedaży oprogramowania, komputerowego, literatury i materiałów edukacyjnych, audiowizualnych urządzeń do nauki i dydaktyki, translatorów, ekranów wideo i projekcyjnych, epidiaskopów, filmów, urządzeń do zapisu i obróbki danych, urządzeń do utrwalania i montażu obrazu i dźwięku, fotokopiarek, odtwarzaczy audiowizualnych, komputerów i komputerowych urządzeń peryferyjnych, części do komputerów, nośniki danych, w tym magnetycznych i optycznych, dysków kompaktowych i dyskietek, kaset wideo oraz czystych nośników zapisu danych, publikowanie tekstów reklamowych, usługi reklamowe, odpłatne udostępnianie informacji z komputerowych baz danych, **38** komputerowe przesyłanie informacji i oprogramowania edukacyjnego, udostępnianie danych za pomocą sieci komputerowej, **40** druk, usługi poligraficzne, **41** edukacja, informacja o edukacji, usługi wydawnicze, edukacyjne kursy korespondencyjne, organizowanie i prowadzenie sympozjów, seminariów i szkoleń, wypożyczanie i publikowanie książek, periodyków i innych tekstów, wypożyczanie filmów i nagrań, nagrywanie filmów i kaset, **42** doradztwo w sprawie sprzętu komputerowego, doradztwo komputerowe, opracowywanie, aktualizacja i wypożyczanie programów komputerowych, kontrola jakości.

(111) **171609** (220) 2002 10 30 (210) 256883
 (151) 2006 01 30 (441) 2003 05 05
 (732) ZAKŁADY MIĘSNE „DUDA” S.A., Warszawa, PL.
 (540)



Kolor znaku: srebrny, biały
 (531) 26.4, 29.1

(510), (511) **29** mięso i jego przetwory, konserwy mięsne, tłuszcze zwierzęce, wyroby garmazeryjne, drób, ryby, dziczyzna, jaja, mleko i produkty z mleka, galaretki, dżemy, bakalie, owoce, warzywa, grzyby suszone, konserwowane i gotowane, oleje i tłuszcze jadalne, zupy błyskawiczne, pasztety, **30** aromaty, przyprawy, sól, kawa i namiastki kawy, herbata, kakao, czekolada, cukier, ryż, kasze spożywcze, mąka, preparaty zbożowe, makarony, wyroby piekarnicze, wyroby cukiernicze i słodczyce, lody, miód, drożdże, proszki do pieczenia, musztarda, ocet, koncentraty spożywcze, budynie, kisiel, sosy, keczup, majonezy, sosy do mięs, **31** warzywa, nasiona, rośliny i naturalne kwiaty, runo leśne, orzechy, ziarna, zioła, grzyby, korzenie spożywcze, ziemniaki, pasza dla zwierząt, otręby, słód, **32** piwo, wody mineralne, soki owocowe, syropy, preparaty do przygotowywania napojów.

(111) **171610** (220) 2002 10 30 (210) 256884
 (151) 2006 01 30 (441) 2003 05 05
 (732) ZAKŁADY MIĘSNE „DUDA” S.A., Warszawa, PL.
 (540)



Kolor znaku: niebieski, biały
 (531) 26.4, 29.1

(510), (511) **29** mięso i jego przetwory, konserwy mięsne, tłuszcze zwierzęce, wyroby garmazeryjne, drób, ryby, dziczyzna, jaja, mleko i produkty z mleka, galaretki, dżemy, bakalie, owoce, warzywa, grzyby suszone, konserwowane i gotowane, oleje i tłuszcze jadalne, zupy

błyskawiczne, pasztety, **30** aromaty, przyprawy, sól, kawa i namiastki kawy, herbata, kakao, czekolada, cukier, ryż, kasze spożywcze, mąka, preparaty zbożowe, makarony, wyroby piekarnicze, wyroby cukiernicze i słodczyce, lody, miód, drożdże, proszki do pieczenia, musztarda, ocet, koncentraty spożywcze, budynie, kisiel, sosy, keczup, majonezy, sosy do mięs, **31** warzywa, nasiona, rośliny i naturalne kwiaty, runo leśne, orzechy, ziarna, zioła, grzyby, korzenie spożywcze, ziemniaki, pasza dla zwierząt, otręby, sód, **32** piwo, wody mineralne, soki owocowe, syropy, preparaty do przygotowywania napojów.

(111) **171611** (220) 2002 10 31 (210) 256964
 (151) 2006 01 06 (441) 2003 05 05
 (732) Commercial Union Polska - Towarzystwo Ubezpieczeń Ogólnych Spółka Akcyjna, Warszawa, PL.
 (540)

Locum Rezydencja

(531) 27.5
 (510), (511) **36** ubezpieczenia.

(111) **171612** (220) 2002 11 12 (210) 257299
 (151) 2006 01 26 (441) 2003 05 19
 (732) Firma P.U.H. „WIBO” Import-Export Jadwiga Adamczak, Wiktor Adamczak, Kartuzy, PL.
 (540)

Lovely *

Kolor znaku: szary, biały
 (531) 5.5, 27.5, 29.1
 (510), (511) **03** kosmetyki.

(111) **171613** (220) 2002 11 15 (210) 257536
 (151) 2006 01 16 (441) 2003 05 19
 (732) Przedsiębiorstwo Handlowo-Usługowe „PORTAL” Spółka z o.o., Gdańsk, PL.
 (540)

ORDIS

Kolor znaku: czerwony, czarny, biały
 (531) 3.9, 26.1, 27.5, 29.1
 (510), (511) **03** antyperspiranty (środki przeciwpotowe), preparaty antystatyczne do celów domowych, środki do namaczania bielizny, kosmetyki do brwi, pasty do butów, preparaty do czyszczenia, płyn do mycia naczyń, preparaty do depilacji, detergenty do celów domowych, dezodoranty do użytku osobistego, mydła, preparaty do golenia, sole do kąpieli, preparaty kosmetyczne do kąpieli, woda kolońska, mleczko kosmetyczne, kosmetyki, preparaty kosmetyczne do odchudzania, wazelina kosmetyczna, kredki do oczu, preparaty do kręcenia włosów, lotony do celów kosmetycznych, preparaty do makijażu i do demakijażu, mascara, maseczki kosmetyczne, maści i kremy do celów kosmetycznych, preparaty do mycia, neutralizatory do trwałej ondulacji, preparaty kosmetyczne do opalania się, pasty do podłogi i do mebli, preparaty do pielęgnacji paznokci, sztuczne paznokcie, perfumy, preparaty kosmetyczne do pielęgnacji jamy ustnej, płyny do pielęgnacji włosów, płyny po goleniu, wosk do podłogi, preparaty i środki do polerowania, pomadki do ust, pomady do celów kosmetycznych, preparaty do prania, preparaty przeciw-słoneczne (kosmetyki do opalania), preparaty do czyszczenia rur odpływowych, preparaty kosmetyczne do pielęgnacji skóry, szampony, środki do szorowania, talk kosmetyczny, środki do zmiękczenia tkanin, toniki kosmetyczne, farby do włosów, wywabiacze plam.

(111) **171614** (220) 2002 11 19 (210) 257676
 (151) 2006 01 09 (441) 2003 06 02
 (732) FINCLUB PLUS, a.s., Tl^minec, CZ.
 (540)



(531) 5.5, 26.1, 27.5
 (510), (511) **03** kosmetyki, perfumy, artykuły toaletowe, **05** witaminy, minerały i mikroelementy, wyroby farmaceutyczne, **10** przyrządy i narzędzia medyczne i stomatologiczne, pomoce ortopedyczne.

(111) **171615** (220) 2002 11 22 (210) 257833
 (151) 2006 02 01 (441) 2003 06 02
 (732) Wydawnictwo C.H. BECK Spółka z o.o., Warszawa, PL.
 (540)



Kolor znaku: biały, żółty, pomarańczowy, czerwony, fioletowy, niebieski, zielony, czarny
 (531) 5.5, 27.5, 29.1
 (510), (511) **09** CD-ROMy, serwisy internetowe, **16** książki, czasopiśma, **42** udostępnianie czasu dostępu do komputerowych baz danych.

(111) **171616** (220) 2002 11 25 (210) 257876
 (151) 2006 01 24 (441) 2003 06 02
 (732) „BLACH - DOM” K. LUBERDA I WSPÓLNICY Spółka Jawna, Białka, PL.
 (540)

BLACH
DOM

Kolor znaku: czerwony, czarny, biały
 (531) 7.3, 27.5, 29.1
 (510), (511) **06** blachy, blachy trapezowe i dachówkowe, **37** usługi budowlane, obróbki blacharskie, obróbki parapetów.

(111) **171617** (220) 2002 11 27 (210) 258024
 (151) 2005 12 13 (441) 2003 06 02
 (732) Zakłady Tłuszczowe Kruszwica S.A., Kruszwica, PL.
 (540)



Kolor znaku: zielony, niebieski, biały, żółty, czerwony
 (531) 6.7, 25.1, 26.11, 27.5, 29.1
 (510), (511) **29** oleje jadalne.

(111) **171618** (220) 2002 11 27 (210) 258040
 (151) 2006 03 02 (441) 2003 06 02
 (732) MICROSYSTEM-SYNEJKO Spółka Jawna, Warszawa, PL.
 (540)



Kolor znaku: biały, zielony

(531) 26.4, 26.11, 27.5, 29.1

(510), (511) **09** komputery stacjonarne i przenośne, drukarki, kompletne panele wizyjne, stacje dysków optycznych, skanery, plotery, modemy, monitory, klawiatury, czytniki, urządzenia do gier komputerowych, rzutniki pisma, wskaźniki laserowe, zasilacze awaryjne, maszyny liczące, faxy, adaptory komunikacyjne, centrale telefoniczne, aparaty telefoniczne stacjonarne, aparaty telefoniczne bezprzewodowe, sterowniki informatyczne, urządzenia do transformacji, rejestracji i odtwarzania dźwięku i obrazu, dyskietki, dyski twarde, dyski optyczne, karty sieciowe, kontrolery informatyczne, moduły pamięci, procesory, programy komputerowe, oprogramowanie softwarowe, gry komputerowe i telewizyjne, osprzęt sieciowy, kable elektryczne, listwy zasilające, filtry ochronne, podajniki papieru do drukarek, peryferyjne urządzenia komputerowe, urządzenia do zdalnego sterowania, **37** usługi w zakresie instalowania, konserwacji i naprawy komputerów oraz sprzętu komputerowego i biurowego, instalowanie i naprawa telefonów, **38** łączność przez terminale komputerowe, łączność przez sieć światłowodową, łączność telefoniczna, przesyłanie ogłoszeń drogą elektroniczną, za wyjątkiem ogłoszeń handlowych i reklamowych, poczta elektroniczna, połączenia ze światową siecią komputerową, połączenia telefoniczne, przesyłanie informacji tekstowej i obrazowej za pomocą komputera, przekaz satelitarny, przywoławcze zlecenia łączności elektronicznej, telefonia komórkowa, wypożyczanie modemów, wypożyczanie telefonów, wypożyczanie aparatury do przesyłania informacji, wypożyczanie urządzeń telekomunikacyjnych.

(111) **171619** (220) 2002 12 02 (210) 258201
 (151) 2006 03 08 (441) 2003 06 16
 (732) „FARBEX” K. TARKOWSKI I WSPÓLNICY Spółka Jawna, Ciechanów, PL.
 (540)



Kolor znaku: granatowy, błękitno-niebieski, biały, żółto-pomarańczowo-czerwony, czarny

(531) 24.15, 24.17, 27.5, 29.1

(510), (511) **01** silikony, kleje do płytek ceramicznych, **02** farby, pigmenty, lakiery, emalie, rozcieńczalniki do lakieru, rozpuszczalniki do lakieru, barwniki do drewna, bejce do drewna, środki antykorozyjne, środki do konserwacji drewna, podkłady do malowania drewna, **17** zaprawy izolacyjne, substancje do izolacji przeciw wilgoci w budynkach, materiały izolacyjne, szkło izolacyjne, taśmy izolacyjne, substancje uszczelniające do połączeń, żywice akrylowe, wełna mineralna, włókno szklane do izolacji, żywice syntetyczne, żywice sztuczne, farby izolacyjne, lakier izolacyjny, **19** materiały budowlane niemetalowe.

(111) **171620** (220) 2002 12 02 (210) 258214
 (151) 2006 03 02 (441) 2003 06 16
 (732) GILDIA KUPIECKA Sp. z o.o., Sosnowiec, PL.

(540)



Kolor znaku: bordowy, czarny, zielony

(531) 5.7, 26.1, 27.5, 29.1

(510), (511) **33** wino.

(111) **171621** (220) 2002 12 04 (210) 258383
 (151) 2006 01 05 (441) 2003 06 16
 (732) Ośrodek Odchudzania - Instytut Nowa Linia Aneta Gady, Luboń, PL.
 (540)



(531) 26.1, 27.5

(510), (511) **44** usługi kosmetyczne, fryzjerskie, usługi w zakresie masażu.

(111) **171622** (220) 2002 12 05 (210) 258427
 (151) 2006 02 01 (441) 2003 06 16
 (732) Spółdzielnia „Rozrywka”, Warszawa, PL.
 (540)



(531) 27.5

(510), (511) **16** czasopismo.

(111) **171623** (220) 2002 12 05 (210) 258429
 (151) 2006 02 01 (441) 2003 06 16
 (732) Spółdzielnia „Rozrywka”, Warszawa, PL.
 (540)



(531) 27.5

(510), (511) **16** czasopismo - dwutygodnik.

(111) **171624** (220) 2002 12 05 (210) 258430
 (151) 2006 02 01 (441) 2003 06 16
 (732) Spółdzielnia „Rozrywka”, Warszawa, PL.
 (540)



(531) 27.5

(510), (511) **16** czasopismo.

(111) **171625** (220) 2002 12 05 (210) 258433
 (151) 2006 02 01 (441) 2003 06 16
 (732) VOGEL BURDA COMMUNICATIONS Sp. z o.o., Wrocław, PL.
 (540)



(531) 25.5, 27.5
 (510), (511) **09** komputery, osprzęt komputerowy, urządzenia do gier komputerowych i telewizyjnych, programy komputerowe i bazy danych, gry komputerowe i telewizyjne, **16** dzienniki, czasopisma, periodyki, prospekty, książki, plakaty, kalendarze, **35** usługi agencji reklamowych z wykorzystaniem wszystkich metod słownych, dźwiękowych, audiowizualnych i multimedialnych, organizacja wystaw, targów, kongresów, konferencji, warsztatów, szkoleń i konkursów w celach marketingowych i handlowych z zakresu informatyki, a w szczególności sieci komputerowych i telekomunikacji, organizacja i prowadzenie lobbingu środowisk informatycznych, doradztwo w zakresie prowadzenia działalności gospodarczej i handlowej, produkcja reklam, **38** przesyłanie danych przy pomocy terminali komputerowych, internetowych i światłowodowych, prowadzenie serwerów i portali internetowych, **41** usługi wydawnicze, fotograficzne (robienie zdjęć aparatem-fotoreportaże), filmowe, audiowizualne, multimedialne, organizowanie konkursów, konferencji i kongresów, wystaw i targów w celach kulturalnych i edukacyjnych, **42** usługi w zakresie projektowania i wykorzystania programów komputerowych i baz danych komputerowych, laboratoria testowe i analizy systemów komputerowych, wypożyczanie komputerów, baz danych i programów komputerowych, usługi w zakresie podłączania do internetu oraz projektowania, tworzenia i serwisu stron internetowych, zakładanie i utrzymywanie kont internetowych, usługi w zakresie kontroli jakości, doradztwo, opiniowanie i przygotowywanie dokumentacji w zakresie certyfikowania kontroli jakości produktów i usług, usługi graficzne i projektowe w zakresie programów komputerowych i baz danych komputerowych.

(111) **171626** (220) 2002 12 06 (210) 258470
 (151) 2006 03 07 (441) 2003 06 16
 (732) „ISYS AUTOMATION LTD” Spółka z ograniczoną odpowiedzialnością, Wrocław, PL.
 (540)



Kolor znaku: biały, niebieski

(531) 27.5, 29.1
 (510), (511) **09** urządzenia, układy automatyki i systemy sterowania oraz zarządzania mediami energetycznymi z uwzględnieniem optymalizacji zużycia paliwa, instrumenty i przyrządy pomiarowe, kontrolne, badawcze, nawigacyjne i łączności, szafy sterownicze, układy do sterowania procesami przemysłowymi, **35** prowadzenie sklepu i/lub hurtowni z urządzeniami grzewczymi, nagrzewnicami, systemami opalania i sterowania oraz częściami zamiennymi i wyposażeniem uzupełniającym do tych urządzeń i układów, **37** roboty budowlano-remontowe, usługi w zakresie: montażu, konserwacji i napraw instalacji: elektrycznych, centralnego ogrzewania, wentylacyjnych, gazowych oraz elektrycznej aparatury rozdzielczej i sterowniczej, **42** usługi związane z projektowaniem: urządzeń, układów automatyki i systemów sterowania oraz zarządzania mediami energetycznymi z uwzględnieniem optymalizacji zużycia paliwa, przyrządów pomiarowych, kontrolnych, badawczych, oraz układów do sterowania procesami przemysłowymi, prace badawczo-rozwojowe w zakresie nauk technicznych i środowiska naturalnego, projektowanie oprogramowania komputerowego.

(111) **171627** (220) 2002 12 07 (210) 258507
 (151) 2006 01 31 (441) 2003 06 16
 (732) Moryń Andrzej, Wrocław, PL.
 (540)



(531) 26.15, 27.5
 (510), (511) **18** plecaki, torby podróżne i turystyczne, galanteria z imitacji skóry, **25** odzież sportowa, sportowe nakrycia głowy, galanteria sportowa, obuwie sportowe.

(111) **171628** (220) 2002 12 10 (210) 258629
 (151) 2006 02 08 (441) 2003 06 16
 (732) MULTIMED Sp. z o.o., Łódź, PL.
 (540)



(531) 26.5, 27.5
 (510), (511) **05** produkty farmaceutyczne i produkty higieniczne zawarte w tej klasie, chirurgiczne materiały opatrunkowe, materiały do plombowania zębów, **10** meble specjalistyczne do celów medycznych, aparaty i instrumenty medyczne, stoły operacyjne, aparatura anestetyczna, artykuły ortopedyczne, nici chirurgiczne, **37** naprawy sprzętu medycznego, **42** opracowywanie projektów technicznych z zakresu instalacji gazów medycznych.

(111) **171629** (220) 2002 12 10 (210) 258640
 (151) 2006 02 08 (441) 2003 06 16
 (732) Przesiębiorstwo Handlowo-Usługowe „PROMESA” Sp. z o.o., Kielce, PL.
 (540)



Kolor znaku: niebieski, czerwony, żółty, czarny

(531) 27.5, 29.1
 (510), (511) **01** kleje, kleje do celów przemysłowych, kleje do płytek ściennych, kleje do tapet, preparaty do klejenia i gruntowania, środki do odklejania, rozpuszczalniki do lakierów, preparaty wodoszczelne stosowane w murarstwie, silikon, kauczuk płynny, preparaty do matowienia, spoiwa do betonu, cement, środki do konserwacji cementu, betonu, cegieł, dachówek, murów, **02** farby, bejce, farby do ceramiki, lakiery, emalie, emulsje, rozcieńczalniki do farb, spoiwa do farb, barwniki do farb i lakierów, utrwalacze do farb i lakierów, farby ognioodporne, zagęszczacze do farb i barwników, żywice, środki antykorozyjne, taśmy antykorozyjne, wapno gazzone, **19** materiały budowlane niemetalowe, gips, drewno budowlane, **35** prowadzenie sklepów i hurtowni z towarami wymienionymi powyżej.

(111) **171630** (220) 2002 12 18 (210) 258974
 (151) 2006 01 02 (441) 2003 06 30
 (732) BAKOR INTERNATIONAL LTD. Spółka z o.o.,
 Skierniewice, PL.
 (540)



Kolor znaku: biały, niebieski, zielony
 (531) 5.3, 5.9, 26.4, 27.5, 29.1
 (510), (511) **07** maszyny rolnicze, części maszyn, urządzenia i narzędzia rolnicze (zawarte w klasie 7) do produkcji rolnej i przetwórstwa płodów rolnych, **31** produkty i ziarna rolnicze, ogrodnicze i leśne, świeże owoce i świeże warzywa, nasiona naturalne, rośliny i naturalne kwiaty, żywe zwierzęta, pasze i mieszanki paszowe dla zwierząt, **35** usługi agencji importowo-eksportowej, pośredniczenie w zawieraniu umów, załatwianiu formalności, prowadzeniu negocjacji z zakresu maszyn i urządzeń do produkcji rolnej i przetwórstwa płodów rolnych, usługi pośrednictwa handlowego na rzecz firm krajowych i zagranicznych w zakresie artykułów rolnych i produktów żywnościowych, zgrupowanie na rzecz osób trzecich różnych towarów pozwalające nabywcy je oglądać i kupować w hurtowniach i/lub sklepach z artykułami rolno-spożywczymi, koncentratami żywnościowymi, maszynami, urządzeniami i narzędziami do produkcji rolnej i przetwórstwa płodów rolnych, **39** usługi w zakresie przechowywania, magazynowania, pakowania i konfekcjonowania wszelkiego rodzaju płodów i produktów rolnych, przewożenie ładunków, przewóz ciężarówkami, składowanie, spedycja, transport samochodowy, wynajmowanie samochodów, wynajmowanie magazynów, wypożyczanie kontenerów magazynowych, **40** usługi w zakresie przetwórstwa nasion, owoców i warzyw zawarte w klasie 40, **44** wszystkie usługi w klasie 44 odnoszące się do obsługi rolnictwa i ogrodnictwa, doradztwo rolnicze, wypożyczanie sprzętu rolniczego.

(111) **171631** (220) 2002 12 20 (210) 259092
 (151) 2006 02 22 (441) 2003 06 30
 (732) Pfeifer & Langen, Kolonia, DE.
 (540)



(531) 1.3, 26.2, 26.15, 27.5
 (510), (511) **30** złotożółty, jasnobrązowy do ciemnobrązowego cukier i syrop cukrowy, włączając cukier puderowy z dodatkiem syropu cukrowego, mialki cukier krystaliczny, mialki mieszany cukier krystaliczny używany do produkcji wyrobów piekarniczych, brązowy cukier z zawartością syropu, cukier surowy typu Demerara, Muscovado, Caster, cukier nieczyszczony otrzymywany z suszonej trzciny cukrowej i suszonego soku z buraka cukrowego, cukier karmelowy, syrop z melasy.

(111) **171632** (220) 2002 12 23 (210) 259210
 (151) 2005 12 08 (441) 2003 06 30
 (732) AGROS NOVA Spółka z o.o., Warszawa, PL.

(540)



Kolor znaku: zielony, żółty, biały, czarny, jasnozielony, czerwony, kremowy, beżowy
 (531) 5.7, 5.9, 25.1, 29.1
 (510), (511) **29** przeciera warzywne, **30** sosy, sosy do sałat, do mięs, sosy do ryb.

(111) **171633** (220) 2002 12 23 (210) 259240
 (151) 2005 12 08 (441) 2003 06 30
 (732) VERSSEN Robert Kaługa, Dariusz Stępniewski Spółka jawna,
 Radom, PL.
 (540)



Kolor znaku: czarny, bordowy, popielaty
 (531) 26.4, 27.5, 29.1
 (510), (511) **18** skóra i imitacje skóry, wyroby z tych materiałów: aktówki, aktówki dyplomatki, futra, futra ze skór zwierzęcych, skórzane etui na klucze, skórzane komplety podróżne, kufty podróżne, paski skórzane, plecaki, plecaki szkolne, plecaki turystyczne, skórzane kosmetyczki podróżne, skórzane kufty podróżne, skórzane torby podróżne, portfele, portmonetki, sakiewki ze skóry, sakwy myśliwskie, sakwy ze skóry, torby szkolne, tornistry szkolne, teczki skórzane, torby myśliwskie, skórzane torby na narzędzia, skórzane podróżne torby na ubrania, torby podróżne, torby turystyczne, torebki, torebki damskie, tornistry szkolne, walizeczki, walizki, walizy, worki myśliwskie, **25** odzież, obuwie, nakrycia głowy: bielizna, bielizna damska, bielizna osobista, biustonosze, spodnie bryczesy, buty, czapki, ubrania dżersejowe, etole, fulary (apaszki), garnitury, kapelusze, ubrania dla kierowców, kombinezony, kombinezony odzieżowe, kurtki wełniane lub futrzane z kapturem, legginsy, majtki, marynarki, odzież gotowa, odzież z imitacji skóry, okrycia wierzchnie, - palta, paski odzieżowe, płaszcze, półbuty, rękawiczki odzieżowe, rękawiczki z jednym palcem, odzież z imitacji skór, odzież ze skóry, slipy, spodnie, odzieżowe paski do spodni, staniczki, staniki, szelki, T-shirty, żakiety, żakiety pikowane.

(111) **171634** (220) 2002 12 23 (210) 259252
 (151) 2006 03 06 (441) 2003 06 30
 (732) Przedsiębiorstwo Produkcyjno Handlowo Usługowe BARDA,
 Henryk Barda, Zakład Pracy Chronionej, Radomsko, PL.
 (540)



Kolor znaku: czerwony, czarny, biały
 (531) 26.5, 27.5, 29.1
 (510), (511) **17** zestawy niemetalowych materiałów izolacyjnych.

(111) **171635** (220) 2002 12 29 (210) 259289
 (151) 2006 01 26 (441) 2003 06 30

(732) Zakład Przetwórstwa Mięsnego „TARCZYŃSKI” Spółka Akcyjna, Trzebnica, PL.
(540)



Kolor znaku: brązowy, złoty, czerwony, biały, niebieski, pomarańczowy, żółty, zielony, fioletowy
(531) 3.4, 5.9, 8.1, 8.5, 9.1, 25.1, 27.5, 29.1
(510), (511) **29** mięso, wyroby mięsne i z drobiu, ekstrakty mięsne, mięso kulinarne i wędliny, wyroby garmazeryjne, konserwy, pasztet, galaretki, pulpy i klopsy mięsne, **30** ciasta przekładane z mięsem i drobiem, pasztety.

(111) **171636** (220) 2002 12 30 (210) 259331
(151) 2006 01 03 (441) 2003 07 14
(732) UNION VITIVINICOLA, S.A. VIÑEDOS EN CENICERO, Cenicerio (La Rioja), ES.
(540)



(531) 24.1, 25.1, 26.5, 27.5
(510), (511) **33** napoje alkoholowe z wyjątkiem piwa.

(111) **171637** (220) 2002 12 30 (210) 259332
(151) 2006 01 03 (441) 2003 07 14
(732) UNION VITIVINICOLA, S.A. VIÑEDOS EN CENICERO, Cenicerio (La Rioja), ES.
(540)



(531) 24.1, 25.1, 26.4, 27.5
(510), (511) **33** napoje alkoholowe z wyjątkiem piwa.

(111) **171638** (220) 2002 12 30 (210) 259333
(151) 2006 01 03 (441) 2003 07 14
(732) SALONI PORTUGAL-MATERIAIS DE CONSTRUÇÃO LDA., Carnaxire (Lisboa), PT.
(540)

SALONI

(531) 27.5

(510), (511) **19** ceramiczne płytki szklione, płyty kamienne chodnikowe, płytki gliniane, szklane, gipsowe, ceramiczne lub fajansowe (ścienne, podłogowe i sufitowe).

(111) **171639** (220) 2002 12 30 (210) 259337
(151) 2006 01 27 (441) 2003 07 14
(732) Tomasz Ryszawa, Warszawa, PL.
(540)



Kolor znaku: czarny, czerwony
(531) 26.2, 27.5, 29.1
(510), (511) **41** usługi rozrywki, wypożyczanie sprzętu sportowego, usługi klubowe dotyczące rozrywki, gry na pieniądze, obsługa gier w systemie on-line z sieci informatycznej, obsługa sal gier, **43** usługi barowe.

(111) **171640** (220) 2003 01 08 (210) 259516
(151) 2006 01 13 (441) 2003 07 14
(732) ZWIĄZEK PRYWATNYCH PRZETWÓRCÓW MLEKA, Warszawa, PL.
(540)



(531) 8.3.1, 11.3.25, 26.13.25, 27.5.1
(510), (511) **35** doradztwo w zakresie działalności gospodarczej i zarządzania, ekspertyzy w działalności gospodarczej, informacja handlowa o działalności gospodarczej, organizowanie wystaw i targów w celach handlowych i reklamowych, działalność promocyjna, rozpowszechnianie materiałów i ogłoszeń reklamowych, pozyskiwanie, systematyzacja komputerowa baz danych i wyszukiwanie informacji w plikach komputerowych, **41** organizowanie i obsługa konferencji, kongresów, seminariów, sympozjów i zjazdów, wydawanie i publikowanie książek, wydawnictw periodycznych i czasopism, pozaszkolne formy kształcenia.

(111) **171641** (220) 2003 04 22 (210) 263884
(151) 2004 07 02 (441) 2003 11 03
(732) HOUSE Spółka z o.o., Zielona Góra, PL.
(540) STILO
(510), (511) **03** środki wybielające i inne substancje stosowane w praniu, środki do czyszczenia, polerowania, szorowania i ścierania, mydła, środki perfumeryjne, olejki eteryczne, kosmetyki, płyny do pielęgnacji włosów, środki do czyszczenia zębów.

(111) **171642** (220) 2003 10 07 (210) 270879
(151) 2006 02 03 (441) 2004 04 19
(732) Sławomir Bartczak, Maszna, PL.
(540)



Kolor znaku: pomarańczowy, czarny, biały
(531) 3.1.4, 26.1.2, 27.5.1, 29.1.13
(510), (511) **01** produkty chemiczne przeznaczone dla przemysłu, preparaty do klejenia, preparaty do gruntowania, materiały klejące do celów przemysłowych, kleje do celów przemysłowych, kleje do tapet, kleje do płytek ściennych, kleje do płytek ceramicznych, silikon, żywice akrylowe w stanie surowym, **02** farby, pokosty, lakiery.

(111) **171643** (220) 2003 10 20 (210) 271487
(151) 2006 01 02 (441) 2004 04 19

(732) JJ POWER Jacek Jackiewicz, Toruń, PL.
(540)



(531) 1.3.2, 1.3.15, 27.5.1, 27.5.5

(510), (511) **03** środki do demakijażu przed opalaniem, środki do opalania w solariach, środki po opalaniu w solariach, **05** środki dezynfekujące solaria, **44** usługi w zakresie prowadzenia solariumów.

(111) **171644** (220) 2004 01 05 (210) 274599
(151) 2006 04 05 (441) 2004 04 19
(732) LA RIVE S.C. Mariusz Szymula, Piotr Szostak, Grudziądz, PL.
(540)



(531) 27.5.1

(510), (511) **03** kosmetyki.

(111) **171645** (220) 2004 06 22 (210) 282252
(151) 2006 02 06 (441) 2004 10 04
(732) MENNICA POLSKA Spółka Akcyjna, Warszawa, PL.
(540)



Kolor znaku: biały, złoty

(531) 26.1.12, 26.13.25, 27.5.1, 29.1.2

(510), (511) **08** narzędzia mennicze do wyrobu monet, żetonów, breloków, emblematów, odznaczeń i odznak metalowych, **09** komputery i urządzenia do przetwarzania danych i informacji, zewnętrzne nośniki pamięci, karty z pamięcią lub z mikroprocesorem: stykowe i bezstykowe, karty do realizacji płatności na rzecz określonych podmiotów na podstawie przedpłat, karty do dokonywania przedpłat, programy komputerowe do urządzeń przenośnych, karty ID dla firm (identyfikacyjne, karty dostępu) lub dla szkół i uczelni, aparaty do przetwarzania informacji, urządzenia nadawcze, urządzenia do interkomunikacji, automaty bezobsługowe, parkometry, **14** monety powszechnego obiegu, monety kolekcjonerskie, półfabrykaty do produkcji monet, zestawy monet, żetony okolicznościowe i do automatów wrzutowych z miedzi i jej stopów, odznaczenia państwowe i odznaki, breloki, emblematy z metali szlachetnych, sztabki z metali szlachetnych, medale, znaczki metalowe, znaczki probiercze, **16** pieczęcie urzędowe, datowniki i części zamienne do datowników, **20** opakowania do monet kolekcjonerskich drewniane i z tworzyw sztucznych, **35** doradztwo w zakresie prowadzenia działalności gospodarczej i zarządzania, usługi marketingowe i reklamowe, zarządzanie systemami teleinformatycznymi, informacja handlowa, usługowa, gromadzenie i udostępnianie informacji o ważnych wydarzeniach (agencje informacyjne), tworzenie komputerowych baz danych, zarządzanie komputerowymi bazami danych i zbiorami informatycznymi, przetwarzanie danych, nadzór i zarządzanie ser-

werami aplikacji bazodanowych, zarządzanie systemami dystrybucji impulsów kodowanych na nośnikach (kartach z mikroprocesorami) wykorzystywanych w bezgotówkowych transakcjach opartych na przedpłatach: opracowywanie analiz danych sterowania terminalami, opracowywanie raportów technicznych i finansowych, przyjmowanie i załatwianie reklamacji, usługi w zakresie organizowania punktów sprzedaży oraz prowadzenia sprzedaży detalicznej i hurtowej monet, odznaczeń państwowych, medali, znaczków metalowych, pieczęci, znaczników probierczych, datowników, katalogów, klaserów, wydawnictw okolicznościowych, pamiętek z metali i metali szlachetnych, usługi w zakresie kupna i sprzedaży złota i platyny w stanie nieprzerobionym, w postaci sztab, monet a także półfabrykatów oraz zagranicznych środków płatniczych, zarządzanie systemami transakcji realizowanych w przedpłatach, usługi w zakresie prowadzenia sklepów oraz w hurtowni maszyn i urządzeń biurowych, obrabiarek, maszyn i urządzeń dla przemysłu, handlu i transportu wodnego, półproduktów przemysłowych, metali i rud metali, odpadów i złomu, zarządzanie i organizowanie działalności agentów zajmujących się sprzedażą paliw, rud, metali i chemikaliów przemysłowych, **36** usługi w zakresie rozliczania finansowej transakcji, tworzenia i prowadzenia systemów bezgotówkowych transakcji w zakresie usług, transportu, komunikacji miejskiej, tworzenia i obsługi systemów pobierania opłat w służbie zdrowia, opłat za korzystanie z płatnych autostrad i parkingów, pośrednictwo i wynajem nieruchomości, usługi kolokacyjne, **37** usługi w zakresie konserwacji i naprawy sprzętu komputerowego, **38** usługi w zakresie radiokomunikacji, komunikacji telefonicznej, transmisji danych i teledystrybucji, przesyłania danych przy pomocy terminali komputerowych, organizowania systemów transmisyjnych do przekazywania danych, transmisji danych, komunikacji przez łącza GSM i GPRS, łącza stałe komutowane, usługi w zakresie obsługi aplikacji systemowych na serwerze telekomunikacyjnym w zakresie transmisji danych z terminali, usługi telekomunikacyjne, wypożyczanie urządzeń do dystrybucji impulsów kodowanych na nośnikach (kartach z mikroprocesorami), instalowanie i reinstalacja urządzeń do obsługi kart miejskich, kodowanie biletów na karcie mikroprocesorowej, **39** usługi w zakresie turystyki i zwiedzania, organizacji turystyki i podróży, rezerwacji miejsc, usługi kurierskie w zakresie doręczania przesyłek, korespondencji, towarów, dostarczania towarów zamówionych korespondencyjnie, usługi związane z parkowaniem samochodów, usługi agencji transportowych, usługi informacyjne w zakresie turystyki, topografii miasta, transportu miejskiego, transportu kolejowego i lotniczego i technicznej pomocy drogowej, **41** usługi w zakresie organizacji targów i wystaw numizmatycznych, prowadzenia szkoleń i doszkalania użytkowników urządzeń działających w systemach transakcji realizowanych w przedpłatach, prowadzenia instruktażu obsługi urządzeń systemu transakcji realizowanych w przedpłatach, organizacji szkoleń i kursów w zakresie wdrażania systemów i nowych technologii, jak również informatyki, usługi informacyjne o placówkach i wydarzeniach kulturalnych, grach losowych, loteriach i wyścigach, **42** usługi projektowania elektronicznych systemów przetwarzania danych, usługi projektowania informatycznego, programowania komputerowego, doradztwa w sprawach sprzętu komputerowego, projektowania, instalacji, aktualizacji, konserwacji, a także powielania i wypożyczania oprogramowania, usługi w zakresie doradztwa, projektowania, realizacji i obsługi systemów komputerowych, usługi w zakresie administrowania zasobami sprzętu i wynajmu oprogramowania komputerowego, usługi w zakresie opracowania systemu i sieci sprzedaży internetowej, usługi w zakresie projektowania i obsługi sieci urządzeń do kodowania kart pamięciowych i procesorowych, wykorzystywanych w transakcjach bezgotówkowych, usługi w zakresie projektowania systemów kodowania i systemów rozliczeń sieci sprzedaży biletów oraz innych form płatności za przejazdy środkami komunikacji, usługi w zakresie opracowania systemów pobierania opłat parkingowych, wdrażania systemów elektronicznej płatności, analizy systemów komputerowych i informatycznych, **43** usługi informacyjne w zakresie gastronomii i bazy noclegowej, **44** usługi informacyjne w zakresie służby zdrowia, dyżurów szpitali, pomocy medycznej w nagłych wypadkach, **45** usługi informacyjne w zakresie straży pożarnej i policji.

(111) **171646** (220) 2004 07 15 (210) 283283
(151) 2006 01 25 (441) 2004 10 18
(732) WIELTON Spółka Akcyjna, Wieluń, PL.

(540)



Kolor znaku: czarny, pomarańczowy

(531) 3.2.13, 26.1.1, 29.1.12

(510), (511) **07** maszyny i obrabiarki, w tym centra obróbcze, wypalarki laserowe i plazmowe, tokarki, frezarki, krawędziarki i gilotyny, szlifierki, maszyny budowlane, w tym koparki, walce, asfalcarki, dźwignice, żurawie budowlane, koparko-ladowarki, podajniki i przenośniki taśmowe, maszyny rolnicze, w tym pługi, siewniki, kombajny zbożowe, żniwiarki, opielarki, podajniki taśmowe, **12** pojazdy, w tym samochody ciężarowe i osobowe, naczepy, przyczepy, specjalistyczne zabudowy na pojazdach, wózki widłowe, **35** prowadzenie punktu obrotu surowcami wtórnymi, **39** usługi transportu ciężarowego, drogowego, kolejowego oraz morskiego, usługi pakowania i składowania towarów, składowanie surowców wtórnych, **40** usługi obróbki materiałowej, w tym obróbki skrawaniem, obróbki plastycznej metali, tworzyw sztucznych i drewna, usługi segregacji metali jako surowców wtórnych.

(111) **171647** (220) 2003 01 08 (210) 259519
 (151) 2006 01 13 (441) 2003 07 14
 (732) Majer Ilona, Warszawa, PL.
 (540)



(531) 26.11.13, 27.5.1, 27.5.5

(510), (511) **25** odzież, **42** projektowanie mody, usługi, projektowanie dekoracji wnętrz.

(111) **171648** (220) 2003 01 08 (210) 259521
 (151) 2006 01 13 (441) 2003 07 14
 (732) Inter Global Sp. z o.o., Stary Staw, PL.
 (540)



Kolor znaku: czerwony, czarny, biały

(531) 26.1.18, 26.2.8, 27.5.5, 29.1.12

(510), (511) **06** opaski zaciskowe do szczelnego mocowania złącz między sztywną rurą a elastycznym węzłem.

(111) **171649** (220) 2003 01 09 (210) 259565
 (151) 2006 02 15 (441) 2003 07 14
 (732) FELBERG Szkoła Języka Angloamerykańskiego Sp. z o.o., Warszawa, PL.
 (540)



Kolor znaku: granatowy, żółty, pomarańczowy

(531) 26.4.2, 27.5.1, 28.17.0, 29.1.13

(510), (511) **16** czasopismo.

(111) **171650** (220) 2003 01 09 (210) 259572
 (151) 2006 02 15 (441) 2003 07 14
 (732) Nowakowska Bogumiła Katarzyna, Warszawa, PL.
 (540)



Kolor znaku: granatowy, czerwony

(531) 9.7.25, 24.7.1, 26.11.1, 27.5.1, 29.1.13

(510), (511) **41** nauczanie języka angielskiego.

(111) **171651** (220) 2003 01 10 (210) 259577
 (151) 2006 02 15 (441) 2003 07 14
 (732) Polish Travel Quo Vadis Ltd., Warszawa, PL.
 (540)



Kolor znaku: czarny, czerwony, biały, brązowy, beżowy, żółty, fioletowy

(531) 17.5.21, 26.3.1, 26.4.1, 27.5.1, 29.1.15

(510), (511) **16** czasopisma, **35** prenumerata czasopism dla osób trzecich, **39** usługi: organizacja podróży, organizacja wycieczek lądowych, morskich, powietrznych, usługi rezerwacji miejsc na wycieczki powietrzne, morskie, lądowe, usługi rezerwacji miejsc na podróż, usługi organizowania zwiedzania turystycznego, usługi pilotażu, usługi wypożyczania samochodów, usługi transportu powietrznego, morskiego, lądowego, pośrednictwo w transporcie powietrznym, morskim, lądowym, **43** usługi rezerwacji miejsc w restauracjach, hotelach, zamkach i pałacach, ośrodkach wypoczynkowych oraz sanatoriach i uzdrowiskach.

(111) **171652** (220) 2003 01 10 (210) 259579
 (151) 2006 02 15 (441) 2003 07 14
 (732) Polish Travel Quo Vadis Ltd., Warszawa, PL.
 (540)



Kolor znaku: czarny, czerwony, biały, brązowy, fioletowy, beżowy, żółty

(531) 17.5.1, 26.1.1, 26.4.1, 27.5.1, 29.1.15

(510), (511) **16** czasopisma, **35** prenumerata czasopism dla osób trzecich, **39** usługi: organizacja podróży, organizacja wycieczek lądowych, morskich, powietrznych, usługi rezerwacji miejsc na wycieczki powietrzne, morskie, lądowe, usługi rezerwacji miejsc na podróż, usługi organizowania zwiedzania turystycznego, usługi pilotażu, usługi wypożyczania samochodów, usługi transportu powietrznego, morskiego, lądowego, pośrednictwo w transporcie powietrznym, morskim, lądowym, **43** usługi rezerwacji miejsc w restauracjach, hotelach, zamkach i pałacach, ośrodkach wypoczynkowych oraz sanatoriach i uzdrowiskach.

(111) **171653** (220) 2003 01 10 (210) 259580
 (151) 2006 02 15 (441) 2003 07 14
 (732) Polish Travel Quo Vadis Ltd., Warszawa, PL.
 (540)



Kolor znaku: czarny, czerwony, biały, brązowy, beżowy, żółty

(531) 17.5.21, 26.3.1, 26.4.1, 27.5.1, 29.1.15

(510), (511) **16** czasopisma, **35** prenumerata czasopism dla osób trzecich, **39** usługi: organizacja podróży, organizacja wycieczek lądowych, morskich, powietrznych, usługi rezerwacji miejsc na wycieczki powietrzne, morskie, lądowe, usługi rezerwacji miejsc na podróż, usługi organizowania zwiedzania turystycznego, usługi pilotażu,

usługi wypożyczania samochodów, usługi transportu powietrznego, morskiego, lądowego, pośrednictwo w transporcie powietrznym, morskim, lądowym, **43** usługi rezerwacji miejsc w restauracjach, hotelach, zamkach i pałacach, ośrodkach wypoczynkowych oraz sanatoriach i uzdrowiskach.

(111) **171654** (220) 2003 01 10 (210) 259591
 (151) 2006 02 15 (441) 2003 07 14
 (732) „BATEREX” Krzysztof Jakubowski, Luboń, PL.
 (540)



Kolor znaku: biały, niebieski w odcieniach
 (531) 27.5.1, 29.1.12
 (510), (511) **07** noże do urządzeń i maszyn sterowanych automatycznie, noże jako części do maszyn szwalniczych, **08** noże do urządzeń krojących ręcznie sterowanych, nożyce.

(111) **171655** (220) 2003 01 13 (210) 259654
 (151) 2006 01 03 (441) 2003 07 14
 (732) FIRMA PUH „WIBO” IMPORT-EXPORT Jadwiga i Wiktor Adamczak, Kartuzy, PL.
 (540)



(531) 27.5.1
 (510), (511) **03** kosmetyki.

(111) **171656** (220) 2003 01 13 (210) 259655
 (151) 2006 01 03 (441) 2003 07 14
 (732) ALLTECH INC., Nicholasville, US.
 (540)



(531) 27.5.21
 (510), (511) **01** preparaty chemiczne dla celów naukowych, przemysłowych i rolniczych, substancje zawierające bakterie i enzymy, kwas mlekowy, dodatki zakwaszające, preparaty przeciwpleśniowe i grzybobójcze nie dla celów medycznych, substancje chemiczne i preparaty do produkcji alkoholu, substancje antybakteryjne, preparaty do uzdatniania i zmiękczenia wody, **03** substancje zapachowe, aromaty i substancje eteryczne, w tym substancje zapachowe do użytku w zagrodach dla zwierząt, **05** preparaty dla celów medycznych i weterynaryjnych, preparaty zawierające bakterie i enzymy do celów medycznych, preparaty grzybobójcze i przeciwpleśniowe do celów medycznych i weterynaryjnych, w tym grzybobójcze i przeciwpleśniowe dodatki paszowe, dodatki do wody, takie jak kultury mikroorganizmów do celów medycznych i weterynaryjnych, preparaty z mikroelementów środki bakteriobójcze, preparaty do spożycia dla zwierząt w tym dodatki do pasz do celów leczniczych, enzymy do celów weterynaryjnych, preparaty witaminowe, antyutleniacze w formie dodatków paszowych i żywnościowych oraz suplementów, **29** mleko i substytuty mleka, **30** drożdże, ekstrakty z drożdży, dodatki i wyciągi z drożdży, **31** dodatki do pasz i żywności.

(111) **171657** (220) 2003 01 13 (210) 259706
 (151) 2006 01 06 (441) 2003 07 14
 (732) Laboratorium Kosmetyczne „JOANNA” Spółka Jawna Bogusław Górka i Ryszard Korczak, Warszawa, PL.

(540)



Kolor znaku: brązowy, srebrny, żółty
 (531) 26.11.1, 26.11.13, 27.5.1, 29.1.2, 29.1.6, 29.1.7, 29.1.11
 (510), (511) **03** kosmetyki do pielęgnacji, toalety, mycia, kosmetyki do upiększania włosów i ciała, szminki, cienie, tusze, farby do włosów, płyny do trwałej, toniki i odżywki do włosów, woski depilujące, środki do pielęgnacji jamy ustnej, artykuły perfumeryjne, **05** preparaty do kąpieli leczniczych, preparaty farmaceutyczne przeciwko łupieżowi, preparaty farmaceutyczne do włosów.

(111) **171658** (220) 2003 01 17 (210) 259847
 (151) 2006 01 10 (441) 2003 07 28
 (732) Zakłady Mięsne „AGRYF” Spółka Akcyjna, Szczecin, PL.
 (540)



Kolor znaku: czerwony, czarny
 (531) 3.4.1, 3.4.4, 27.5.1, 29.1.1, 29.1.7, 29.1.8
 (510), (511) **29** wyroby i przetwory mięsne.

(111) **171659** (220) 2003 01 20 (210) 259952
 (151) 2006 01 13 (441) 2003 07 28
 (732) AGENCJA ARTYSTYCZNO REKLAMOWA Andrzej Gontarz, Jaworzno, PL.
 (540)



Kolor znaku: jasnoniebieski, biały
 (531) 26.4.2, 27.5.1, 29.1.4
 (510), (511) **35** usługi w zakresie organizowania pokazów i targów specjalistycznych, dystrybucja materiałów reklamowych - prospektów, folderów i katalogów, **41** usługi wydawnicze w zakresie specjalistycznych prospektów, folderów i katalogów.

(111) **171660** (220) 2003 01 21 (210) 259983
 (151) 2005 12 28 (441) 2003 07 28
 (732) Hurtownia CARGILL Sawicki Adam, Niedrzwica Duża, PL.
 (540)



Kolor znaku: czerwony, zielony
 (531) 26.1.2, 26.11.1, 27.5.1, 29.1.1, 29.1.3
 (510), (511) **31** pasze, dodatki i premiksi paszowe, pokarm dla zwierząt, pożywienie dla psów, kotów i innych zwierząt, substan-

cje odżywcze wzmacniające dla zwierząt, rośliny, sadzonki, ziarno do żywienia zwierząt, ziarno nasiona, **35** zgrupowanie na rzecz osób trzecich różnych towarów pozwalające nabywcy je oglądać i kupować w sklepie oraz hurtowni z produktami chemicznymi przeznaczonymi dla rolnictwa i ogrodnictwa, środkami ochrony roślin, środkami higieny udoju, artykułami zootechniczno-weterynaryjnymi, środkami wyposażenia technicznego rolnictwa, paszami, dodatkami do pasz i karmą dla zwierząt, roślinami, sadzonkami, krzewami i nasionami oraz artykułami zoologicznymi, **37** usługi z zakresu instalacji, serwisu, napraw i atestacji urządzeń udojowych i schładzających mleko, usługi z zakresu instalacji, serwisu i napraw urządzeń wyposażenia technicznego obór.

(111) **171661** (220) 2001 01 10 (210) 229996
(151) 2005 08 09
(732) Biuro Brokerskie „NEGOCJATOR” Spółka z o.o., Toruń, PL.
(540)



Kolor znaku: biały, zielony

(531) 9.1, 27.5, 29.1

(510), (511) **35** badania opinii, badania w dziedzinie działalności gospodarczej, badanie rynku, badania dla firm, specjalistyczne doradztwo handlowe, doradztwo w zakresie organizowania i kierowania działalnością gospodarczą, doradztwo w zakresie prowadzenia działalności gospodarczej, pomoc w zarządzaniu przedsiębiorstwami produkcyjnymi i handlowymi, doradztwo w zakresie zarządzania kadrowego, ekspertyzy dla firm, zdobywanie informacji o działalności gospodarczej firm, usługi informacji o działalności gospodarczej, transkrypcja informacji, promocja, organizowanie wystaw w celach handlowych, rekrutacja osób, wycena działalności handlowej, zarządzanie ryzykiem związanym z marketingiem, **36** analizy finansowe, doradztwo w sprawach finansowych, doradztwo w sprawach ubezpieczeniowych, działalność finansowa, informacje o ubezpieczeniach, pośrednictwo ubezpieczeniowe - wykonywanie czynności faktycznych zmierzających do zawarcia umowy ubezpieczenia, ubezpieczenia, usługi informacji o ubezpieczeniach, agencje ubezpieczeniowe, ubezpieczenia morskie, likwidacja szkód (reprezentacja klientów wobec Zakładów Ubezpieczeń w procesie uzyskiwania odszkodowań), usługi finansowe, wycena finansowa, wycena nieruchomości, administrowanie nieruchomości, zarządzanie finansami, zarządzanie ryzykiem finansowym, zarządzanie majątkiem, zarządzanie majątkiem nieruchomym, **41** organizowanie i prowadzenie: seminariów, sympozjów, zjazdów, praktyk zawodowych, studiów podyplomowych, studiów zaocznych, usługi informacji o edukacji.

(111) **171662** (220) 2002 11 27 (210) 258036
(151) 2005 12 06 (441) 2003 06 02
(732) Imperial Tobacco Polska Spółka Akcyjna, Jankowice, PL.
(540)



Kolor znaku: biały, brązowy

(531) 19.3, 24.1, 27.5, 29.1

(510), (511) **34** wyroby tytoniowe, papierosy, cygara, artykuły i przybory dla palących, tytoń.

(111) **171663** (220) 2003 01 24 (210) 260189
(151) 2006 01 27 (441) 2003 07 28
(732) FASTWAY LIMITED, Napier, NZ.

(540)



(531) 2.1.23, 2.5.2, 27.5.1

(510), (511) **16** papier, tektura, karton i wyroby z tych materiałów nie ujęte w innych klasach, druki, materiały piśmienne, etykiety, nalepki, materiały z tworzyw sztucznych do pakowania, materiały do opakowywania i paczkowania zawarte w tej klasie w tym koperty, pudełka i torby, **39** usługi kurierskie, frachtowe i holownicze, usługi pakowania, przesyłania i transportowe towarów w tym dokumentów i paczek, usługi pocztowe w tym zbieranie, transportowanie, rozprawianie i dostarczanie towarów w tym także paczek, dokumentów i listów, usługi składowania, usługi wysyłania pocztą i opakowywania oraz paczkowania.

(111) **171664** (220) 2003 01 24 (210) 260192
(151) 2006 01 27 (441) 2003 07 28
(732) MEK EKERT II NAILS Małgorzata Ekert, Warszawa, PL.
(540)



(531) 1.3.2, 27.5.1

(510), (511) **03** produkty do pielęgnacji i malowania paznokci.

(111) **171665** (220) 2003 01 27 (210) 260265
(151) 2006 01 27 (441) 2003 07 28
(732) Przedsiębiorstwo Handlowo-Usługowe „MINIMOT” Sławomir Błaszczyk i Andrzej Trzepacz Spółka jawna, Ostrów Wielkopolski, PL.
(540)



Kolor znaku: granatowy, czerwony

(531) 26.3.1, 26.3.5, 26.3.23, 27.5.1, 29.1.1, 29.1.4

(510), (511) **35** sprzedaż detaliczna pojazdów mechanicznych, sprzedaż hurtowa części i akcesoriów do pojazdów mechanicznych, sprzedaż detaliczna części i akcesoriów do pojazdów mechanicznych, sprzedaż, konserwacja i naprawa motocykli oraz części i akcesoriów do nich, działalność agentów specjalizujących się w sprzedaży określonego towaru lub określonej grupy towarów, gdzie indziej nie sklasyfikowana, sprzedaż detaliczna elektrycznego sprzętu gospodarstwa oraz artykułów radiowo-telewizyjnych, badanie rynku i opinii publicznej, reklama, **37** obsługa i naprawa pojazdów mechanicznych, **39** pomoc drogowa oraz pozostała działalność usługowa związana z pojazdami mechanicznymi, działalność taksówek osobowych, pozostały pasażerski transport lądowy, towarowy transport drogowy pojazdami uniwersalnymi, wynajem samochodów ciężarowych z kierowcą, wynajem samochodów osobowych, wynajem pozostałych środków transportu lądowego.

(111) **171666** (220) 2003 01 27 (210) 260286
(151) 2006 02 01 (441) 2003 07 28
(732) ALTEX Jarosław Trela, Dariusz Mieloch Sp.j., Batorowo, PL.

(540)



Kolor znaku: biały, czerwony

(531) 27.1.1, 29.1.1, 29.1.6

(510), (511) **25** odzież, obuwie, nakrycia głowy.(111) **171667** (220) 2003 01 28 (210) 260353

(151) 2006 02 17 (441) 2003 08 11

(732) Société des Produits Nestlé S.A., Vevey, CH.

(540)



(531) 19.7.1, 19.7.2

(510), (511) **29** koncentraty bulionów w płynie, koncentraty dodatków smakowych w płynie do zup, sosów i innych potraw mięsno-warzywnych, **30** koncentraty przyprawowe w płynie.(111) **171668** (220) 2003 01 28 (210) 260355

(151) 2006 02 07 (441) 2003 08 11

(732) „SANDA” Spółka z o.o., Gdańsk, PL.

(540)



(531) 26.4.2, 27.5.1, 27.5.5

(510), (511) **25** odzież, obuwie, nakrycia głowy, dodatki do odzieży zawarte w tej klasie.(111) **171669** (220) 2003 01 29 (210) 260380

(151) 2006 02 17 (441) 2003 08 11

(732) BOGOTA FILM Spółka z o.o., Warszawa, PL.

(540)



Kolor znaku: czerwony, biały

(531) 1.1.1, 1.1.12, 27.5.5, 29.1.1

(510), (511) **41** telewizyjne programy rozrywkowe.(111) **171670** (220) 2003 02 03 (210) 260505

(151) 2006 02 06 (441) 2003 08 11

(732) SEP COSiW Zakład Wydawniczy „Energetyka”, Katowice, PL.

(540)



Kolor znaku: granatowy

(531) 27.5.1, 29.1.4

(510), (511) **16** czasopisma (periodyki), książki.(111) **171671** (220) 2003 02 03 (210) 260509

(151) 2006 02 06 (441) 2003 08 11

(732) „A.Z. GWARANCJA” Andrzej Zapart, Opole, PL.

(540)



Kolor znaku: czarny, niebieski, biały

(531) 7.5.1, 26.1.2, 27.5.1, 29.1.4, 29.1.6, 29.1.8

(510), (511) **36** pośrednictwo w obrocie nieruchomościami, **42** usługi informatyczne sporządzane na dyskach magnetycznych, opracowywanie programów komputerowych, doradztwo w sprawach sprzętu komputerowego, opracowywanie, projektowanie, tworzenie i utrzymywanie stron internetowych w szerokim zakresie tematycznym.(111) **171672** (220) 2003 02 04 (210) 260600

(151) 2006 02 20 (441) 2003 08 11

(732) Alticor Inc. (a Michigan corporation), Ada, US.

(540)



(531) 2.1.23, 27.3.1, 27.5.1

(510), (511) **08** widelce, łyżki, noże kuchenne i nożyce, **11** kuchenki mikrofalowe, kuchenki indukcyjne i garnki do gotowania ryżu elektryczne, **21** przybory kuchenne, włączając łyżki do odsączania, szpatałki, przybory kuchenne do przewracania naleśników, naczynia do gotowania, włączając garnki, rondle, garnki uniwersalne, podwójne garnki do gotowania, wkładki do podwójnych garnków do gotowania, woki, pojemniki z tworzyw sztucznych do przechowywania żywności - wszystkie wymienione wyżej towary zawarte w klasie 21.(111) **171673** (220) 2003 02 05 (210) 260632

(151) 2006 02 02 (441) 2003 08 11

(732) THOMAS Spółka z o.o., Warszawa, PL.

(540)



Kolor znaku: czerwony, granatowy

(531) 27.5.1, 29.1.1, 29.1.4

(510), (511) **35** usługi w dziedzinie rachunkowości i księgowości, badanie/kontrola ksiąg rachunkowych (audyt), doradztwo podatkowe oraz doradztwo w zakresie zarządzania działalnością gospodarczą lub handlową przedsiębiorstw przemysłowych lub handlowych, **36** usługi dotyczące spraw finansowych, doradztwo finansowe, analizy finansowe, usługi w zakresie obsługi finansowej przedsiębiorstw, zarządzanie majątkiem, ekspertyzy do celów podatkowych.(111) **171674** (220) 2003 02 05 (210) 260652

(151) 2006 02 07 (441) 2003 08 11

(732) Karol Kwiatecki, Częstochowa, PL.

(540)



Kolor znaku: niebieski, żółty cieniowany, biały

(531) 27.5.1, 29.1.12

(510), (511) **29** produkty mleczne, ser, ser cukierniczy, bita śmietana, margaryna, masło, krem na bazie masła, śmietana, **30** wyroby cukiernicze, słodczyce, preparaty usztywniające do bitej śmietany, kleik spożywczy na bazie mleka, produkty żywnościowe ze skrobi, zagęszczacze i skrobia do celów spożywczych.

(111) **171675** (220) 2003 02 07 (210) 260734
 (151) 2006 02 09 (441) 2003 08 11
 (732) „KWASZARNIA I PRZETWÓRSTWO” Zbigniew Grzeszkowiak, Kórnik, PL.
 (540)



Kolor znaku: żółty, granatowy, czerwony, zielony, niebieski cieniowany, biały, czarny
 (531) 5.3.14, 9.1.10, 26.4.4, 26.4.6, 27.5.1, 29.1.1, 29.1.2, 29.1.3, 29.1.4, 29.1.6, 29.1.8
 (510), (511) **29** surówki i sałatki warzywne, warzywno-owocowe.

(111) **171676** (220) 2003 02 10 (210) 260836
 (151) 2006 02 20 (441) 2003 08 11
 (732) SANOFI - AVENTIS, Paryż, FR.
 (540)

Działamy z sercem

(531) 27.5.5
 (510), (511) **05** farmaceutyczne i weterynaryjne produkty, higieniczne produkty do użytku medycznego, dietetyczne produkty do użytku medycznego, artykuły żywnościowe dla niemowląt, medyczne plastry, materiały opatrunkowe, środki odkażające, **38** usługi telekomunikacyjne, komunikowanie się radiofoniczne, elektroniczne, telefoniczne, komputerowe i telekomputerowe, komunikowanie poprzez terminale komputerowe, w tym Internet, komunikowanie się za pomocą przesyłania wiadomości i obrazu drogą komputerową, komunikowanie się odnośnie informacji o charakterze farmaceutycznym lub medycznym za pomocą wszystkich metod, w tym przez Internet, komunikowanie się odnośnie informacji adresowanej do wszystkich partnerów zajmujących się opieką zdrowotną, **41** nauczanie, organizacja szkoleń, organizowanie szkoleń medycznych i farmaceutycznych, organizowanie i prowadzenie konferencji, kongresów i seminariów, publikowanie przeglądów, książek, przewodników i baz danych z dziedziny medycznej, **42** usługi naukowe i technologiczne, jak również usługi dotyczące badań i projektowań związanych z nimi, badania chemiczne, badania biologiczne i farmaceutyczne, projektowanie i rozwijanie oprogramowania i baz danych, hosting stron/obszarów web, **44** usługi medyczne, usługi weterynaryjne, opieka dotycząca higieny oraz pielęgnacji urody i ciała, konsultacje odnoszące się do spraw farmaceutycznych i dotyczących zdrowia.

(111) **171677** (220) 2003 02 14 (210) 260990
 (151) 2006 03 08 (441) 2003 08 25
 (732) KREWKART Witold Jurczyk, Pabianice, PL.
 (540)



Kolor znaku: biały, czerwony
 (531) 26.4.9, 27.5.1, 29.1.1
 (510), (511) **16** karty grupy krwi, książki.

(111) **171678** (220) 2003 02 17 (210) 261119
 (151) 2006 01 31 (441) 2003 08 25
 (732) Słupska Fabryka Obuwia „NORD” Meka Sztrajbel Spółka Jawna - Kazimierz Meka, Mieczysław Sztrajbel, Strzelinko, PL.
 (540)



Kolor znaku: czerwony
 (531) 9.9.1, 29.1.1
 (510), (511) **25** obuwie.

(111) **171679** (220) 2003 02 24 (210) 261384
 (151) 2006 02 01 (441) 2003 08 25
 (732) Zakłady Mięsne „AGRYF” Spółka Akcyjna, Szczecin, PL.
 (540)



Kolor znaku: czerwony, czarny, biały
 (531) 3.4.13, 27.5.5, 29.1.12
 (510), (511) **29** wyroby i przetwory mięsne.

(111) **171680** (220) 2003 02 27 (210) 261532
 (151) 2006 01 27 (441) 2003 09 08
 (732) „TAIWAN SOARAWAY” Sp. z o.o., Blizne Łaszczyńskiego, PL.
 (540)



Kolor znaku: czerwony, niebieski, żółty, czarny
 (531) 3.1.6, 27.5.1, 29.1.15
 (510), (511) **25** odzież, obuwie.

(111) **171681** (220) 2003 02 27 (210) 261573
 (151) 2006 01 26 (441) 2003 09 08
 (732) TENSOR Wojciech Modzelewski, Warszawa, PL.
 (540)



(531) 26.1.2, 27.5.1
 (510), (511) **25** obuwie, obuwie sportowe, odzież, odzież sportowa, bielizna, nakrycia głowy, rajstopy, skarpety, szaliki.

(111) **171682** (220) 2003 03 05 (210) 261861
 (151) 2006 03 08 (441) 2003 09 08
 (732) Agencja Wydawnicza TECHNOPOL Spółka z o.o., Częstochowa, PL.

(540)



Kolor znaku: biały, czerwony, czarny

(531) 25.1.5, 27.5.5, 29.1.1, 29.1.8

(510), (511) **16** czasopisma, czasopisma szaradziarskie, książeczki, broszury, ulotki, kalendarze, plakaty, zeszyty.(111) **171683** (220) 2003 03 05 (210) 261865

(151) 2006 03 08 (441) 2003 09 08

(732) Agencja Wydawnicza TECHNOPOOL Spółka z o.o., Częstochowa, PL.

(540)



Kolor znaku: biały, czerwony, czarny

(531) 27.7.1, 27.7.17, 29.1.1, 29.1.8

(510), (511) **16** czasopisma, czasopisma szaradziarskie, książeczki, broszury, ulotki, kalendarze, plakaty, zeszyty.(111) **171684** (220) 2003 03 05 (210) 261868

(151) 2006 03 08 (441) 2003 09 08

(732) Agencja Wydawnicza TECHNOPOOL Spółka z o.o., Częstochowa, PL.

(540)



Kolor znaku: biały, czerwony, czarny

(531) 27.7.1, 27.7.17, 29.1.1, 29.1.8

(510), (511) **16** czasopisma, czasopisma szaradziarskie, książeczki, broszury, ulotki, kalendarze, plakaty, zeszyty.(111) **171685** (220) 2003 03 05 (210) 261869

(151) 2006 03 08 (441) 2003 09 08

(732) Agencja Wydawnicza TECHNOPOOL Spółka z o.o., Częstochowa, PL.

(540)



Kolor znaku: biały, czerwony, czarny

(531) 25.1.5, 27.5.5, 27.7.1, 27.7.17, 29.1.1, 29.1.8

(510), (511) **16** czasopisma, czasopisma szaradziarskie, książeczki, broszury, ulotki, kalendarze, plakaty, zeszyty.(111) **171686** (220) 2003 03 05 (210) 261870

(151) 2006 03 08 (441) 2003 09 08

(732) Agencja Wydawnicza TECHNOPOOL Spółka z o.o., Częstochowa, PL.

(540)



Kolor znaku: biały, czerwony, czarny

(531) 27.7.1, 27.7.17, 29.1.1, 29.1.8

(510), (511) **16** czasopisma, czasopisma szaradziarskie, książeczki, broszury, ulotki, kalendarze, plakaty, zeszyty.(111) **171687** (220) 2003 03 05 (210) 261871

(151) 2006 03 08 (441) 2003 09 08

(732) Agencja Wydawnicza TECHNOPOOL Spółka z o.o., Częstochowa, PL.

(540)



Kolor znaku: biały, czerwony, czarny

(531) 25.1.5, 27.5.5, 27.7.1, 27.7.17, 29.1.1, 29.1.8

(510), (511) **16** czasopisma, czasopisma szaradziarskie, książeczki, broszury, ulotki, kalendarze, plakaty, zeszyty.(111) **171688** (220) 2003 03 05 (210) 261872

(151) 2006 03 08 (441) 2003 09 08

(732) Agencja Wydawnicza TECHNOPOOL Spółka z o.o., Częstochowa, PL.

(540)



Kolor znaku: biały, czerwony, czarny

(531) 27.7.1, 27.7.17, 29.1.1, 29.1.8

(510), (511) **16** czasopisma, czasopisma szaradziarskie, książeczki, broszury, ulotki, kalendarze, plakaty, zeszyty.(111) **171689** (220) 2003 03 05 (210) 261873

(151) 2006 03 08 (441) 2003 09 08

(732) Agencja Wydawnicza TECHNOPOOL Spółka z o.o., Częstochowa, PL.

(540)



Kolor znaku: czerwony, biały, czarny

(531) 25.1.5, 27.5.5, 27.7.1, 27.7.17, 29.1.1, 29.1.8

(510), (511) **16** czasopisma, czasopisma szaradziarskie, książeczki, broszury, ulotki, kalendarze, plakaty, zeszyty.

(111) **171690** (220) 2003 03 05 (210) 261874
 (531) 2006 03 08 (441) 2003 09 08
 (732) Agencja Wydawnicza TECHNOPOL Spółka z o.o.,
 Częstochowa, PL.
 (540)



Kolor znaku: biały, czerwony, czarny
 (531) 27.7.1, 27.7.17, 29.1.1, 29.1.8
 (510), (511) **16** czasopisma, czasopisma szaradziarskie, książeczki, broszury, ulotki, kalendarze, plakaty, zeszyty.

(111) **171691** (220) 2003 03 05 (210) 261875
 (531) 2006 03 08 (441) 2003 09 08
 (732) Agencja Wydawnicza TECHNOPOL Spółka z o.o.,
 Częstochowa, PL.
 (540)



Kolor znaku: biały, czerwony, czarny
 (531) 25.1.5, 27.5.5, 27.7.1, 27.7.17, 29.1.1, 29.1.8
 (510), (511) **16** czasopisma, czasopisma szaradziarskie, książeczki, broszury, ulotki, kalendarze, plakaty, zeszyty.

(111) **171692** (220) 2003 03 05 (210) 261887
 (531) 2006 02 20 (441) 2003 09 08
 (732) SORAYA SPÓŁKA AKCYJNA, Radzymin, PL.
 (540)



Kolor znaku: biały, granatowy, srebrny, czerwony, morelowy, beżowy
 (531) 5.5.20, 19.3.1, 27.5.5, 29.1.1, 29.1.4
 (510), (511) **03** produkty perfumeryjne, mydła, kosmetyki, środki upiększające, artykuły toaletowe.

(111) **171693** (220) 2003 03 05 (210) 261888
 (531) 2006 02 20 (441) 2003 09 08
 (732) SORAYA SPÓŁKA AKCYJNA, Radzymin, PL.

(540)



Kolor znaku: biały, granatowy, srebrny, czerwony, morelowy, beżowy

(531) 5.5.20, 27.5.5, 29.1.1, 29.1.4
 (510), (511) **03** produkty perfumeryjne, mydła, kosmetyki, środki upiększające, artykuły toaletowe.

(111) **171694** (220) 2003 03 06 (210) 261914
 (531) 2006 03 07 (441) 2003 09 08
 (732) Przedsiębiorstwo Drogowe „EMULEX” Sp. z o.o.,
 Stargard Szczeciński, PL.
 (540)



Kolor znaku: niebieski, czarny, żółty
 (531) 24.15.1, 27.5.5, 29.1.2, 29.1.4, 29.1.8
 (510), (511) **19** materiały do budowy i pokryć dróg: asfalty, emulsje asfaltowe, mieszanki mineralno-asfaltowe, **35** zgrupowanie na rzecz osób trzecich różnych towarów pozwalające nabywcy je oglądać i kupować w hurtowniach z materiałami budowlanymi oraz na placu u producenta, **37** usługi budowlano-remontowe w zakresie układania nawierzchni dróg, usługi w zakresie oczyszczania dróg.

(111) **171695** (220) 2003 03 12 (210) 262134
 (531) 2006 02 07 (441) 2003 09 22
 (732) „TOPFOL” Spółka z o.o., Poznań, PL.
 (540)



Kolor znaku: pomarańczowy, szary
 (531) 24.15.2, 26.3.1, 27.5.5, 29.1.12
 (510), (511) **17** folie z tworzyw sztucznych inne niż do pakowania, **19** materiały budowlane niemetalowe.

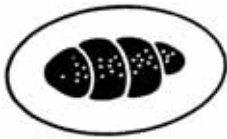
(111) **171696** (220) 2003 03 13 (210) 262196
 (531) 2006 03 06 (441) 2003 09 22
 (732) „MEBO” Grzegorz Osypowicz, Częstochowa, PL.
 (540)



Kolor znaku: czerwony, niebieski
 (531) 26.1.1, 26.4.6, 27.5.5, 29.5.12
 (510), (511) **20** meble, w tym meble biurowe, dla dzieci, metalowe i szkolne, drzwi do mebli, krzesła i fotele w tym biurowe, wyroby koszykarskie, materace do łóżek, lustra, osprzęt niemetalowy do mebli, ramy do obrazów, kosze i pojemniki i skrzynie niemetalowe, wyroby stolarstwa meblowego, karnisze i szyny do zasłon, wieszaki na ubrania, **35** agencja importowo-eksportowa, zaopatrzenie osób trzecich w zakresie zakupu produktów i usług dla innych przedsiębiorstw, re-

klama za pośrednictwem sieci komputerowej, zgrupowanie na rzecz osób trzecich różnych towarów pozwalające nabywcy wygodnie oglądać i kupować te towary na stronie Web dotyczącej sprzedaży różnorodnych towarów, zgrupowanie na rzecz osób trzecich różnych towarów pozwalające nabywcy wygodnie oglądać i kupować te towary w sklepie lub hurtowni z: artykułami przemysłowymi, artykułami biurowymi, meblami - w tym meblami biurowymi, artykułami gospodarstwa domowego, artykułami oświetleniowymi i metalowymi, **37** montaż urządzeń kuchennych, konserwacja i naprawa mebli, renowacja i tapicerowanie mebli, stolarstwo meblowe (naprawy), **39** dostarczanie towarów, magazynowanie i transport mebli, pakowanie produktów i towarów, przeprowadzki, przewożenie ładunków, transport rzeczy.

(111) **171697** (220) 2003 03 14 (210) 262227
 (151) 2006 03 06 (441) 2003 09 22
 (732) PIEKARNIA MAZOWIECKA Jarosław Zalewski, Warszawa, PL.
 (540)



(531) 8.1.1, 26.1.2
 (510), (511) **30** wyroby piekarnicze i cukiernicze.

(111) **171698** (220) 2003 03 17 (210) 262274
 (151) 2006 01 27 (441) 2003 09 22
 (732) POLSZYN Spółka z o.o., Warszawa, PL.
 (540)



Kolor znaku: biały, niebieski, czerwony, jasnoniebieski
 (531) 1.1.1, 9.1.10, 26.11.1, 27.5.1, 29.1.13
 (510), (511) **25** obuwie sportowe.

(111) **171699** (220) 2003 03 17 (210) 262276
 (151) 2006 01 27 (441) 2003 09 22
 (732) POLSZYN Spółka z o.o., Warszawa, PL.
 (540)



Kolor znaku: czarny, żółty, biały
 (531) 26.11.1, 27.5.1, 29.1.13
 (510), (511) **25** obuwie sportowe.

(111) **171700** (220) 2003 03 19 (210) 262444
 (151) 2006 03 16 (441) 2003 09 22
 (732) MŁYN HANDLOWO-USŁUGOWY Grażyna i Stefan Kurczakowscy, Dalachów, PL.
 (540)



(531) 7.1.13, 27.5.1

(510), (511) **30** mąka spożywcza, kasza spożywcza, śruta zbożowa, **31** produkty uboczne w procesie obróbki ziarna zbóż jako pasza dla zwierząt.

(111) **171701** (220) 1998 11 19 (210) 194553
 (151) 2006 03 16
 (732) BONG Polska Spółka z o.o., Dziekanów Nowy, PL.
 (540)



(531) 20.5, 27.5
 (510), (511) **01** płytki światłoczułe, światłoczułe płytki fotograficzne, płytki o zwiększonej czułości do druku offsetowego, **07** maszyny drukarskie i zawarte w klasie 7 akcesoria i wyposażenie do tych maszyn, prasy drukarskie, wałki do maszyn drukarskich, maszyny do drukowania na cienkiej blasze, matryce drukarskie, **16** papier i wyroby papiernicze nie ujęte w innych klasach, czcionki drukarskie, klisze drukarskie, zawarte w klasie 16 artykuły biurowe (z wyjątkiem mebli), papierowe okładki i segregatory na dokumenty, druki jako materiały drukowane nie ujęte w innych klasach, druki i odbitki graficzne nie ujęte w innych klasach, graficzne reprodukcje, koperty i papeteria jako artykuły piśmienne, materiały piśmienne, notatniki, notesy podręczne, papierowe obwoluty na dokumenty, opakowania jako artykuły papiernicze nie zawarte w innych klasach, zawarte w klasie 16 koperty i woreczki do pakowania wykonane z papieru lub tworzyw sztucznych, **35** usługi prowadzenia sklepów lub hurtowni z artykułami papierniczymi, biurowymi, drukarskimi, urządzeniami oraz maszynami drukarskimi, **40** usługi drukowania litograficznego, drukowania offsetowego, drukowania rysunków.

(111) **171702** (220) 2003 03 19 (210) 262450
 (151) 2006 03 20 (441) 2003 09 22
 (732) Destylarnia „Polmos” w Krakowie Spółka Akcyjna, Kraków, PL.
 (540)



Kolor znaku: srebrny, granatowy, biały, złoty, czerwony
 (531) 7.1.1, 24.1.5, 25.1.15, 27.5.1, 29.1.14
 (510), (511) **33** wódka, napoje alkoholowe.

(111) **171703** (220) 2003 03 24 (210) 262684
 (151) 2006 03 30 (441) 2003 10 06
 (732) DESTYLARNIA SOBIESKI Spółka Akcyjna, Starogard Gdański, PL.
 (540)



Kolor znaku: złoty, bordowy, żółty, biały
 (531) 5.13.1, 24.1.9, 25.1.15, 25.1.25, 27.5.1, 29.1.2
 (510), (511) **33** napoje alkoholowe, wódki, likiery.

(111) **171704** (220) 2003 03 25 (210) 262735
 (151) 2006 03 30 (441) 2003 10 06
 (732) Tough Jeans Limited a limited liability company, Kowloon, HK.
 (540)

T.U.F Jeansmith

(531) 27.5.1
 (510), (511) **18** skóra i imitacje skóry, wyroby z tych materiałów nie ujęte w innych klasach, torby, torebki, walizki, torby na zakupy, portmonetki, portfele, teczki i aktówki, paski skórzane, etui na karty, portfele, kosmetyczki, tornistry, plecaki, torby na ramię, torby sportowe, saszetki i torby do zapinania w pasie lub na biodrze, etui na klucze, kufry, torby podróżne, pojemniki na bagaż, paski do pojemników na bagaż, przywieszki do bagażu, torby dla turystów i wspinaczy, parasole, parasolki przeciwsłoneczne i laski, baty, uprząże i wyroby rymarskie, **25** odzież, obuwie, nakrycia głowy, paski, rękawiczki, szalik, apaszki, opaski na przeguby i głowę, **35** zgrupowanie na rzecz osób trzecich odzieży, obuwia, nakryć głowy, pasków, toreb, torebek, portmonetek, portfeli, etui na klucze, etui na karty, teczek i aktówek, walizek, kufrów, plecaków, saszetek i toreb do zapinania w pasie lub na biodrze, wyrobów ze skóry, parasoli, zegarków, sztucznej biżuterii, akcesoriów do włosów, pozwalające nabywcy wygodnie je oglądać i kupować w sklepie, reklamowanie, reklamowanie za pomocą poczty, prezentacja towarów w celach promocyjnych, dystrybucja prezentów i próbek, usługi agencyjne importowo-eksportowe, usługi świadczone przez agencje reklamowe, dekoracja witryn sklepowych, przygotowywanie i prowadzenie wystaw w celach handlowych.

(111) **171705** (220) 2003 03 27 (210) 262802
 (151) 2006 03 29 (441) 2003 10 06
 (732) WROZAMET Spółka Akcyjna, Wrocław, PL.
 (540)



(531) 9.1.1
 (510), (511) **11** pralki domowe i pralko-suszarki domowe.

(111) **171706** (220) 2003 04 02 (210) 263040
 (151) 2006 03 14 (441) 2003 10 06
 (732) „Przedsiębiorstwo Rolno-Produkcyjne TYMOFARM Witold Brzosko” Magdalena Brzosko, Warszawa, PL.
 (540)



Kolor znaku: jasnobrązowy

(531) 27.5.5, 29.1.7
 (510), (511) **03** kremy do ciała, mleczka, pianki, żele, toniki, balsamy, maseczki, lotony, odżywki, maści, olejki, oliwki, **05** olej do celów leczniczych, preparaty dietetyczne, preparaty lecznicze, maści i kremy lecznicze.

(111) **171707** (220) 2003 05 07 (210) 264484
 (151) 2006 03 13 (441) 2003 11 17
 (732) „VOX INDUSTRIE” Spółka Akcyjna, Janikowo, PL.
 (540)



Kolor znaku: biały, czarny, czerwony

(531) 26.4.2, 27.5.1, 29.1.1

(510), (511) **19** budowlane materiały niemetalowe: wyroby z tworzyw sztucznych dla budownictwa, panele elewacyjne, profile, profile płytowe, boazerie, parapety, poręcze i balustrady, listwy przypodłogowe, podbitka dachowa, listwy dylatacyjne, panele podłogowe, płytki wykładzinowe, produkty bitumiczne dla budownictwa, betonowe elementy budowlane, beton komórkowy, pustaki, kostka brukowa, kamień budowlany, cegły, cement, gips, smoła węglowa, spoiwa do murów, wapno, zaprawa murarska, płytki elewacyjne, terakota, płytki ceramiczne, kafle, drewno do celów budowlanych, stolarka budowlana niemetalowa: drzwi i futryny drzwi, okna niemetalowe, rami do okien, parapety, schody, słupy, balustrady, boazerie, sztachety, tarcica, listwy, panele podłogowe, deski podłogowe, klepki, parkiety, bramy niemetalowe, kratownice i kraty niemetalowe, ogrodzenia, pokrycia dachów niemetalowe, daszki niemetalowe, rury, rynny dachowe niemetalowe, konstrukcje niemetalowe, materiały konstrukcyjne niemetalowe, płyty niemetalowe, płyty warstwowe.

(111) **171708** (220) 2003 05 08 (210) 264490
 (151) 2006 03 13 (441) 2003 11 17
 (732) ROLLUX H i M CIECIÓRA Spółka Jawna, Gorzkowice, PL.
 (540)



Kolor znaku: ciemnozielony, czarny, czerwony, biały

(531) 24.1.5, 27.5.1, 29.1.1, 29.1.3

(510), (511) **29** mrożonki owocowo-warzywne, **30** słodycze.

(111) **171709** (220) 2003 06 12 (210) 266129
 (151) 2006 02 15 (441) 2003 12 15
 (732) DAKOMA Sp. z o.o., Żanęcin - Rudka, PL.
 (540)



Kolor znaku: czerwony, czarny

(531) 3.13.9, 27.5.1, 29.1.13

(510), (511) **03** pasty do obuwia, kremy do obuwia, preparaty czyszczące do obuwia, impregnaty do obuwia, farby do obuwia, kosmetyki do obuwia.

(111) **171710** (220) 2004 04 30 (210) 280237
 (151) 2006 03 15 (441) 2004 08 09
 (732) Firma DAN-HEN Danuta Pigła, Poznań, PL.
 (540)



Kolor znaku: czerwony

(531) 27.5.1, 29.1.1

(510), (511) **25** konfekcja męska, damska, dziecięca, odzież, ubrania, nakrycia głowy, bezrękawniki, bluzki, chusty, odzież z dzianiny, apaszki, futra, kamizelki, koszule, kurtki, swetry, marynarki, garnitury, odzież ze skóry, odzież z imitacji skóry, palta, żakiety, garsonki, płaszcze, prochowce, pulowery, spodnie, spódnice, sukienki, szale, T-shirty, **40** krawiectwo, usługi krawieckie, przeróbki odzieży.

(111) **171711** (220) 2002 05 06 (210) 250037
 (151) 2005 06 27 (441) 2002 11 18
 (732) Wielkopolski Klub Piłkarski LECH POZNAŃ, Poznań, PL.
 (540)



(531) 9.1, 24.1, 27.5
 (510), (511) **16** gadzety reklamowe takie jak torby z papieru papierowe, papier do pakowania reklamowy, chorągiewki reklamowe, bloczki do pisania, kalkomanie reklamowe, przybory do pisania reklamowe, repertuary godzinowe, kartki pocztowe, afisze, plakaty, albumy, druki, kalendarze, podstawki do piwa, papier listowy, reprodukcje reklamowe, **25** gadzety reklamowe takie jak szaliki, odzież, obuwie, czapki, **28** gry i zabawki, artykuły sportowe i gimnastyczne, gadzety reklamowe takie jak: balony, karty do gry, zabawki, gwizdki, **35** usługi reklamowe, rozpowszechnianie materiałów reklamowych, **36** administrowanie nieruchomościami, zwłaszcza obiektami sportowymi, **41** informacja o imprezach sportowych i rekreacyjnych, kluby kondycyjno-gimnastyczne, organizowanie zawodów sportowych, obozów sportowych, krzewienie kultury fizycznej.

(111) **171712** (220) 2002 05 06 (210) 250038
 (151) 2005 06 27 (441) 2002 11 18
 (732) Wielkopolski Klub Piłkarski LECH POZNAŃ, Poznań, PL.
 (540)



(531) 27.5
 (510), (511) **16** gadzety reklamowe takie jak torby z papieru papierowe, papier do pakowania reklamowy, chorągiewki reklamowe, bloczki do pisania, kalkomanie reklamowe, przybory do pisania reklamowe, repertuary godzinowe reklamowe, kartki pocztowe, afisze, plakaty, albumy, druki, kalendarze, podstawki do piwa, papier listowy, reprodukcje reklamowe, **25** gadzety reklamowe takie jak szaliki, odzież, obuwie, czapki, **28** gry i zabawki, artykuły sportowe i gimnastyczne, gadzety reklamowe takie jak: balony, karty do gry, zabawki, gwizdki, **35** usługi reklamowe, rozpowszechnianie materiałów reklamowych, **36** administrowanie nieruchomościami, zwłaszcza obiektami sportowymi, **41** informacja o imprezach sportowych i rekreacyjnych, kluby kondycyjno-gimnastyczne, organizowanie zawodów sportowych, obozów sportowych, krzewienie kultury fizycznej.

(111) **171713** (220) 2000 12 08 (210) 228526
 (151) 2006 02 06
 (732) American-Austrian Corporation "RAINBOW" Spółka z o.o., Wrocław, PL.

(540) A.A.C. Rainbow
 (510), (511) **04** mieszaniny pochłaniające kurz, mieszaniny nawilżające, mieszaniny wiążące, świece, **07** maszyny czyszczące, maszyny czyszcząco-piorące, odkurzacze, **21** przybory kuchenne, przybory gospodarstwa domowego, pojemniki, sprzęt do czyszczenia, **35** badanie opinii, badanie rynku, wypożyczanie maszyn i urządzeń dla biura, usługi doradztwa w zakresie organizowania i kierowania działalnością gospodarczą, rozpowszechnianie materiałów reklamowych, wynajmowanie miejsc na umieszczanie ogłoszeń lub reklam, organizacja wystaw handlowych lub reklamowych, usługi agencji reklamowej, reklamy korespondencyjne, reklamy radiowe, reklamy telewizyjne, usługi pokazów towaru, **36** prowadzenie agencji pośrednictwa w handlu nieruchomościami, wynajmowanie powierzchni biurowych, **37** naprawy gwarancyjne i pogwarancyjne oraz serwis urządzeń i przyrządów elektrycznych, optycznych, kontrolnych,

pomiarowych, sygnalizacyjnych, usługi budowlane, czyszczenie budynków, sprzątanie budynków, **39** prowadzenie biura turystycznego poprzez organizowanie podróży, wycieczek, dostarczanie towarów, usługi transportowe, wynajmowanie pojazdów, **41** publikowanie tekstów innych niż teksty reklamowe, informacja o rozrywce, rekreacji, organizowanie i prowadzenie konferencji, seminariów, sympozjów, zjazdów, organizowanie konkursów edukacyjnych, usługi związane z organizacją wypoczynku, usługi wydawnicze, **42** programowanie komputerów, doradztwo komputerowe, **43** prowadzenie domów turystycznych, wypoczynkowych, hoteli, pensjonatów, prowadzenie kawiarni, restauracji, usługi gastronomiczne, rezerwacje noclegów.

(111) **171714** (220) 2000 12 08 (210) 228527
 (151) 2006 02 06
 (732) American-Austrian Corporation "RAINBOW" Spółka z o.o., Wrocław, PL.

(540) rainbow
 (510), (511) **04** mieszaniny pochłaniające kurz, mieszaniny nawilżające, mieszaniny wiążące, świece, **07** maszyny czyszczące, maszyny czyszcząco-piorące, odkurzacze, **21** przybory kuchenne, przybory gospodarstwa domowego, pojemniki, sprzęt do czyszczenia, **35** badanie opinii, badanie rynku, wypożyczanie maszyn i urządzeń dla biura, usługi doradztwa w zakresie organizowania i kierowania działalnością gospodarczą, rozpowszechnianie materiałów reklamowych, wynajmowanie miejsc na umieszczanie ogłoszeń lub reklam, organizacja wystaw handlowych lub reklamowych, usługi agencji reklamowej, reklamy korespondencyjne, reklamy radiowe, reklamy telewizyjne, usługi pokazów towaru, **36** prowadzenie agencji pośrednictwa w handlu nieruchomościami, wynajmowanie powierzchni biurowych, **37** naprawy gwarancyjne i pogwarancyjne oraz serwis urządzeń i przyrządów elektrycznych, optycznych, kontrolnych, pomiarowych, sygnalizacyjnych, usługi budowlane, czyszczenie budynków, sprzątanie budynków, **39** prowadzenie biura turystycznego poprzez organizowanie podróży, wycieczek, dostarczanie towarów, usługi transportowe, wynajmowanie pojazdów, **41** publikowanie tekstów innych niż teksty reklamowe, informacja o rozrywce, rekreacji, organizowanie i prowadzenie konferencji, seminariów, sympozjów, zjazdów, organizowanie konkursów edukacyjnych, usługi związane z organizacją wypoczynku, usługi wydawnicze, **42** programowanie komputerów, doradztwo komputerowe, **43** prowadzenie domów turystycznych, wypoczynkowych, hoteli, pensjonatów, prowadzenie kawiarni, restauracji, usługi gastronomiczne, rezerwacje noclegów.

(111) **171715** (220) 2001 06 13 (210) 236992
 (151) 2006 01 16
 (732) BUDOSTAL-5 Firma Drogowa Spółka z o.o., Kraków, PL.
 (540) MASDEF
 (510), (511) **19** nawierzchnie asfaltowe, masy bitumiczne, materiały do budowy i pokrywania dróg.

(111) **171716** (220) 2001 09 24 (210) 240971
 (151) 2006 01 03 (441) 2002 03 25
 (732) „CHEMA-ELEKTROMET” Spółdzielnia Pracy, Rzeszów, PL.
 (540) CHEMADENT
 (510), (511) **05** preparaty i materiały farmaceutyczne i stomatologiczne w formie: maści, proszku, płynu, żelu.

(111) **171717** (220) 2001 11 14 (210) 242880
 (151) 2006 02 14 (441) 2002 05 20
 (732) CENTRUM MEDYCZNE „MED-ALL” Jan Zdzisław Targosz, Kraków, PL.
 (540)



Kolor znaku: granatowy, żółty
 (531) 3.11, 26.1, 27.5, 29.1

(510), (511) **42** badania bakteriologiczne, chemiczne, usługi diagnostyczne w zakresie: spraw skórnych alergologicznych, spirometrii, odczulania, USG, EKG, pulsoksymetrii, kardiomonitoringu, **44** usługi medyczne, podstawowe, specjalistyczne, usługi pielęgniarstwa i rehabilitacyjne.

(111) **171718** (220) 2002 01 14 (210) 245181
 (151) 2006 01 03 (441) 2002 07 15
 (732) „AET” S. Adamczak, K. Zbanyszek, D. Patryniak Spółka Jawna, Ostrów Wielkopolski, PL.
 (540)



Kolor znaku: niebieski, biały

(531) 26.4, 27.5, 29.1

(510), (511) **06** blachy transformatorowe, folia miedziana, taśmy metalowe, **07** manipulatory, generatory częstotliwości, generatory elektryczności, **09** akumulatory elektryczne, analizatory widma, anteny, amperomierze, autotransformatory, bezpieczniki, boczniki, buczki, cewki elektryczne, cewki indukcyjne, ciśnieniomierze, częstotściomierze, czujniki elektryczne, czynniki, diaki, dławiki indukcyjne, drukarki komputerowe, diody, drabinka rezystorowa, druty nawojowe, dyskiety, dzwonki, elektromagnesy, filtry indukcyjne, filtry przeciwzakłóceńowe, fotodiody, fotokopiarki, fotometry, fotokomórki, fotorezystory, fototranzystory, głośniki, gniazda, wtyczki i inne kontakty, gwizdki sygnalizacyjne i alarmowe, helixfiltry, induktory, interfejsy, instalacje elektryczne, instalacje elektroniczne, instalacje telewizyjne, karkasy, klawiatury komputerowe, komputery, koszulki termokurczliwe, kondensatory elektryczne, kondensatory tantalowe, kontaktrony, konwertery, końcówki konektorowe, końcówki lutownicze, korpusy do elementów indukcyjnych, korpus do rdzeni ferrytowych, luksomierze, liczniki, listwy PCB, lutownice elektryczne, łączniki impulsowe, magnesy, matryca rezystorowa, mikrofony, mikroprzełączniki, miliomierze, modemy, monitory, mostki prostownicze, multimetry, nastawniki kodowe, neony, neonówki, odsysacze, oporniki, oporniki elektryczne, optotriaki, oscyloskopy, piloty do sterowania urządzeniami elektronicznymi, podstawki pod układy scalone, podzespoły indukcyjne, potencjometry, procesory, programatory układów scalonych, przedłużacze przewodów elektrycznych, przełączniki, przekaźniki elektryczne i elektroniczne, przełączniki, przetwornik analog/cyfra, przetwornik cyfra/analog, przewody elektryczne, przewody elektryczne srebrzone, przyrządy do miernictwa, radiatory, rdzenie amorficzne, rdzenie ferrytowe, rdzenie proszkowe, rdzenie zwijane, rezystory, rezonatory, rejestratory, rozdzielacze sygnałów, stabilizatory, stacje dysków, sterowniki, termostaty, styczniki, światłowody, termistory, testery urządzeń i elementów elektronicznych, transformatory, transile, transoptory, tranzystory, triaki, trymery, tyrystory, urządzenia do zdalnego sterowania, układy scalone, wariatory, watomierze, wkładki bezpiecznikowe, włączniki, woltomierze, złącza elektryczne, wskaźniki wartości elektrycznych, wyłączniki, żarówki, wyświetlacze ciekłokrystaliczne, wyświetlacze LED, wzmacniacze sygnału, zasilacze, zestawy elektroniczne do samodzielnego montażu, **11** aparaty do wentylacji, lampki kontrolne, wentylatory, **37** instalowanie, naprawa, konserwacja komputerów oraz urządzeń elektrycznych i elektronicznych.

(111) **171719** (220) 2002 03 11 (210) 247541
 (151) 2006 03 03 (441) 2002 09 23
 (732) OKNOVID Spółka z o.o., Bydgoszcz, PL.
 (540) OKNOVID

(510), (511) **06** metale nieszlachetne i ich stopy, metalowe materiały budowlane, **19** materiały budowlane niemetalowe, **37** usługi budowlane i naprawy.

(111) **171720** (220) 2002 03 11 (210) 247542
 (151) 2006 03 03 (441) 2002 09 23
 (732) OKNOVID Spółka z o.o., Bydgoszcz, PL.

(540)



Kolor znaku: zielony, żółty, czerwony, czarny

(531) 7.3, 27.5, 29.1

(510), (511) **06** metale nieszlachetne i ich stopy, metalowe materiały budowlane, **19** materiały budowlane niemetalowe, **37** usługi budowlane i naprawy.

(111) **171721** (220) 2003 01 15 (210) 259746
 (151) 2006 04 19 (441) 2003 07 28
 (732) Instytut Amity - Jacek Morawski, Warszawa, PL.

(540) Trening Zastępowania Agresji (ART)

(510), (511) **41** edukacja, kształcenie praktyczne, kursy edukacyjne, organizowanie i prowadzenie konferencji i seminariów, publikowanie książek.

(111) **171722** (220) 2002 04 26 (210) 249776
 (151) 2006 03 03 (441) 2002 11 04
 (732) „BOLS” Spółka z ograniczoną odpowiedzialnością, Oborniki Wielkopolskie, PL.

(540)



Kolor znaku: czarny, szary, czerwony

(531) 1.3, 6.1, 29.1

(510), (511) **33** napoje alkoholowe, wina, wódki, likiery.

(111) **171723** (220) 2002 07 30 (210) 253497
 (151) 2006 01 16 (441) 2003 02 10
 (732) Compagnie Gervais Danone (société anonyme), Levallois-Perret, FR.

(540)



Kolor znaku: granatowy, biały, czerwony, srebrny, niebieski

(531) 8.3, 11.1, 19.3, 25.1, 27.5, 29.1

(510), (511) **29** produkty mleczne, w szczególności jogurty, **30** jogurty mrożone, lody przygotowywane w całości lub częściowo z jogurtów, **32** napoje zawierające niewielkie ilości mlecznych środków fermentujących.

(111) **171724** (220) 2002 09 11 (210) 254932
 (151) 2006 01 03 (441) 2003 03 24
 (732) IMPEX-ŁOŹYSKA Spółka z o.o., Warszawa, PL.
 (540)



(531) 27.5

(510), (511) **07** łożyska toczne i ich części, oprawy łożysk, **16** opakowania jednostkowe i zbiorcze z papieru i tektury.

(111) **171725** (220) 2002 09 23 (210) 255357
 (151) 2006 02 07 (441) 2003 03 24
 (732) Przedsiębiorstwo Wielobranżowe „SOLO - KOŁOS” Zakład Pracy Chronionej, Częstochowa, PL.
 (540)



Kolor znaku: brązowy
 (531) 27.5, 29.1

(510), (511) **16** segregatory, skorowidze, katalogi, okładki na dokumenty, albumy, bloki rysunkowe, notesy, materiały piśmienne, zeszyty, szkolne materiały.

(111) **171726** (220) 2002 10 11 (210) 256156
 (151) 2006 03 13 (441) 2003 04 22
 (732) Elbląska Spółdzielnia Mleczarska, Elbląg, PL.
 (540) KRÓLEWIECKI
 (510), (511) **29** sery, wyroby z mleka.

(111) **171727** (220) 2002 10 28 (210) 256771
 (151) 2006 02 10 (441) 2003 05 05
 (732) Przedsiębiorstwo Wielobranżowe „JULEX” Julian Pichur, Mazańcowice, PL.
 (540)



(531) 27.5
 (510), (511) **25** obuwie damskie i męskie, odzież.

(111) **171728** (220) 2002 11 20 (210) 257700
 (151) 2006 03 08 (441) 2003 06 02
 (732) United Parcel Service of America, Inc., Atlanta, US.
 (540) UPS SUPPLY CHAIN SOLUTIONS
 (510), (511) **09** komputerowe programy i oprogramowanie, baterie i akumulatory, urządzenia alternatywnych źródeł energii, protektory przeciwprzebiegiowe, magnetyczne dyski/płyty i taśmy, drukarki, skanery i wagi, skanery, **35** usługi dotyczące zarządzania logistyką, zintegrowane śledzenie i zarządzanie transakcjami komercyjnymi/handlowymi, usługi reklamowe, usługi dotyczące zarządzania, biznesem, usługi dotyczące administrowania biznesem, usługi dotyczące wykonywania czynności biurowych, komputerowe kontrolowanie tranzytowych tras paczek/przesyłek, dystrybucja próbek i wzorów, usługi świadczenia pomocy w zarządzaniu, usługi konsultacyjne dotyczące zarządzania, **36** handlowe usługi pożyczkowe, brokerskie usługi celne, umożliwianie prowadzenia i prowadzenie odpraw celnych, udzielanie tymczasowych gwarancji importowych, postępowanie wizowo/kwotowe, udzielanie gwarancji celnych, prowadzenie postępowania przy wycofywaniu cła, reklamowanie cel importowych dla innych, usługi ubezpieczeniowe, usługi dotyczące spraw finansowych, usługi dotyczące spraw monetarnych, usługi dotyczące spraw nieruchomości, usługi brokerskie, usługi dotyczące finansowania, usługi faktoringowe, usługi kredytowe, administrowanie roszczeń dotyczących rękojmi i poręczeń, usługi brokerskie dotyczące nieruchomości, usługi gwarancyjne, usługi dotyczące zarządzania ryzykiem, **39** usługi dotyczące spedycji towarów, pakowanie towarów do transportu, usługi obejmujące transportowanie listów, dokumentów, komunikatów, druków i innych towarów oraz przedmiotów własności za pomocą różnych środków transportu oraz obejmujące związane usługi zawarte w klasie 39 takie, jak magazynowanie, przechowywanie, pakowanie, dostarczanie i zwracanie odnoszące się do powyższych usług.

(111) **171729** (220) 2002 12 02 (210) 258202
 (151) 2006 04 28 (441) 2003 06 16

(732) CORDA Spółka z o.o., Toruń, PL.

(540) CORDA
 (510), (511) **03** kosmetyki, **05** produkty farmaceutyczne i weterynaryjne, środki sanitarne do celów medycznych, substancje dietetyczne do celów leczniczych, żywność dla niemowląt, plastry, materiały opatrunkowe, materiały do plombowania zębów, woski dentystyczne, materiały dentystyczne do odcisków protetycznych, środki odkażające, środki do zwalczania insektów, środki o działaniu leczniczym wspomagające proces leczenia produktami farmaceutycznymi, środki poprawiające odporność organizmu, środki poprawiające kondycję organizmu, **35** usługi w zakresie: plombowania leków, kosmetyków i ziół leczniczych, zarządzania siecią aptek, doradztwo w zakresie organizacji i prowadzenia działalności jednostek farmaceutycznych, sprzedaży detalicznej i hurtowej produktów farmaceutycznych i weterynaryjnych, środków sanitarnych do celów medycznych, substancji dietetycznych do celów leczniczych, żywności dla niemowląt, plastrów, materiałów opatrunkowych, materiałów do plombowania zębów, wosków dentystycznych, materiałów dentystycznych do odcisków protetycznych, środków odkażających, środków do zwalczania insektów, środków o działaniu leczniczym wspomagających proces leczenia produktami farmaceutycznymi, środków poprawiających odporność organizmu, środków poprawiających kondycję organizmu, **44** usługi medyczne w przychodniach, gabinetach lekarskich, szpitalach, doradztwo w zakresie farmakologii i leczenia, wykonywanie leków na receptę.

(111) **171730** (220) 2002 12 02 (210) 258208
 (151) 2006 02 01 (441) 2003 06 16
 (732) Agencja Finansowa FAVOR Spółka z o.o., Dąbrowa Górnicza, PL.
 (540)



Kolor znaku: czarny, czerwony

(531) 24.15, 27.5, 29.1
 (510), (511) **35** doradztwo w zakresie zarządzania działalnością gospodarczą, doradztwo w zakresie prowadzenia działalności gospodarczej, **36** usługi finansowe, operacje finansowe.

(111) **171731** (220) 2002 12 12 (210) 258681
 (151) 2006 02 09 (441) 2003 06 16
 (732) Natur Produkt Zdovit Sp z o.o., Warszawa, PL.
 (540)



Kolor znaku: biały, granatowy, niebieski, szary

(531) 1.15, 19.13, 26.1, 27.5, 29.1
 (510), (511) **05** produkty farmaceutyczne, leki do celów medycznych, preparaty dietetyczne do celów leczniczych, napoje do celów leczniczych, preparaty mineralne, tabletki musujące wzbogacone w minerały.

(111) **171732** (220) 2002 12 18 (210) 258979
 (151) 2006 02 24 (441) 2003 06 30
 (732) Samsung Electronics Co., Ltd., Kyungki-do, KR.
 (540) STARDUST
 (510), (511) **07** odkurzacze elektryczne, pralki elektryczne, miksery elektryczne do celów domowych, elektryczne zmywarki naczyń, roboty przemysłowe.

(111) **171733** (220) 2003 01 31 (210) 260441
 (151) 2006 03 10 (441) 2003 08 11
 (732) SPOIW - CANDI Jerzy Markiewicz - Leszek Markiewicz
 Spółka Jawna, Siedlec, PL.
 (540)



(531) 5.3.20, 5.7.14, 27.5.1
 (510), (511) **33** napoje alkoholowe.

(111) **171734** (220) 2003 02 12 (210) 260920
 (151) 2006 03 08 (441) 2003 08 25
 (732) British American Tobacco (Brands) Inc., Louisville, US.
 (540)



(531) 10.1.5, 27.5.1
 (510), (511) **34** papierosy, tytoń, wyroby tytoniowe, artykuły dla palących, zapalniczki, zapalki.

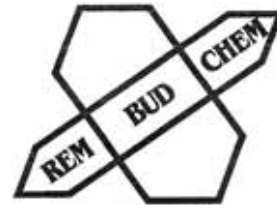
(111) **171735** (220) 2003 02 12 (210) 260927
 (151) 2006 03 08 (441) 2003 08 25
 (732) „BIOFARM” Spółka z o.o., Poznań, PL.
 (540) trimecard
 (510), (511) **05** produkty farmaceutyczne: leki, środki dezynfekcyjne, odkażające, produkty weterynaryjne, dietetyczne środki medyczne, produkty sanitarne: materiały opatrunkowe, plastry, podpaski higieniczne, żywność dla niemowląt.

(111) **171736** (220) 2003 02 14 (210) 261002
 (151) 2006 03 15 (441) 2003 08 25
 (732) Zakład Produkcjno-Handlowy „MAJKON-BIS” Jan Wysmołek, Marian Wysmołek Spółka Jawna, Mykanów, PL.
 (540) zosi samosi
 (510), (511) **30** makaron nitki, makaron paski, makaron rurki, makarony, naleśniki, paszteciki, placki, potrawy na bazie mąki, spaghetti, żywność na bazie mąki.

(111) **171737** (220) 2003 02 24 (210) 261407
 (151) 2006 03 08 (441) 2003 08 25
 (732) „BIOFARM” Spółka z o.o., Poznań, PL.
 (540) vita-trox
 (510), (511) **05** produkty farmaceutyczne: leki, środki dezynfekcyjne, odkażające, produkty weterynaryjne, dietetyczne środki medyczne, produkty sanitarne: materiały opatrunkowe, plastry, podpaski higieniczne, żywność dla niemowląt.

(111) **171738** (220) 2003 02 27 (210) 261562
 (151) 2006 01 26 (441) 2003 09 08
 (732) REM-BUD-CHEM Zakład Robót Specjalistycznych
 Włodzimierz Cichał, Bełchów, PL.

(540)



(531) 26.5.4, 27.5.1
 (510), (511) **37** budowa i remonty budynków.

(111) **171739** (220) 2003 03 06 (210) 261926
 (151) 2006 03 07 (441) 2003 09 08
 (732) Hamworthy KSE a.s., Tranby, NO.
 (540) MOSS
 (510), (511) **07** układy do spalania gazu, ślizgowe zespoły montażowe, wymienniki ciepła oraz części i akcesoria do wymienionych towarów, **11** aparatura i instalacje chłodnicze, instalacje do skraplania gazów, aparatura do odprowadzania gazów, wymienniki ciepła, urządzenia do generowania azotu oraz gazów obojętnych, skraplacze, aparaty wyparne oraz podgrzewacze do gotowania gazów, zespoły gazowych płuczek wieżowych, układy do regeneracji lotnych związków chemicznych oraz części i akcesoria do wymienionych towarów.

(111) **171740** (220) 2003 03 12 (210) 262150
 (151) 2006 03 07 (441) 2003 09 22
 (732) SAGE SYMFONIA Spółka z o.o., Warszawa, PL.
 (540)



(531) 2.1.9, 27.5.5
 (510), (511) **09** sprzęt komputerowy i informatyczny, komputery, notesy komputerowe, urządzenia i sprzęt do systemu połączeń informatycznych i internetowych, peryferyjne urządzenia komputerowe, akcesoria do komputerów, programy komputerowe, programy komputerowe systemu operacyjnego, oprogramowanie umożliwiające wejście do systemów internetu, programy komputerowe stosowane w internecie, magnetyczne nośniki danych, płyty, dyski z nagraniami, **16** wydawnictwa, programy komputerowe opisane w formie książkowej, **41** usługi w zakresie organizowania i prowadzenia szkoleń i kursów w zakresie użytkowania programów komputerowych, publikowanie tekstów dotyczących obsługi programów komputerowych, **42** usługi informatyczne oraz internetowe w zakresie doradztwa w sprawach urzędzeń i sprzętu informatycznego, doradztwo w sprawach sprzętu komputerowego, programowania i oprogramowania komputerowego i internetowego, projektowanie i opracowywanie programów komputerowych i internetowych, projektowanie oprogramowania komputerowego i internetowego, projektowanie systemów komputerowych, instalacje oprogramowania komputerowego, konserwacja oprogramowania komputerowego, usługi serwisowe związane z instalowaniem programów komputerowych i nadzorowaniem funkcjonowania zainstalowanych systemów komputerowych, aktualizacja oprogramowania komputerowego, odzyskiwanie danych komputerowych, powielanie oprogramowania komputerowego, wypożyczanie oprogramowania komputerowego, konwersja danych przez programy komputerowe, wypożyczanie urządzeń i sprzętu informatycznego, wypożyczanie oprogramowania komputerowego i informatycznego, analizy systemów komputerowych, tworzenie i utrzymywanie stron internetowych dla osób trzecich.

(111) **171741** (220) 1999 03 09 (210) 198973
 (151) 2006 02 27
 (732) ORLEN-OIL Spółka z o.o., Kraków, PL.
 (540) PETRO-OIL
 (510), (511) **02** środki antykorozyjne, środki antykorozyjne zapobiegające powstawaniu rdzy, preparaty zabezpieczające przed rdzą, **03** preparaty do usuwania rdzy, **04** tłuszcze przemysłowe, **17** tworzywa sztuczne półprzetworzone, **36** pośrednictwo w sprzedaży, **39** magazynowanie, składowanie towarów, transport samochodowy, przewożenie ładunków, pośrednictwo w transporcie, **42** przetwarzanie ropy naftowej.

(111) **171742** (220) 2000 05 18 (210) 218634
 (151) 2006 03 16
 (732) „EDO” Spółka z ograniczoną odpowiedzialnością, Wrocław, PL.
 (540)



Kolor znaku: biały, zielony, czarny
 (531) 7.3, 27.5, 29.1
 (510), (511) **32** wody mineralne gazowane.

(111) **171743** (220) 2000 05 18 (210) 218635
 (151) 2006 03 16
 (732) „EDO” Spółka z ograniczoną odpowiedzialnością, Wrocław, PL.
 (540)



Kolor znaku: biały, zielony, czerwony, czarny
 (531) 7.1, 24.1, 25.1, 27.5, 29.1
 (510), (511) **32** wody mineralne gazowane.

(111) **171744** (220) 2000 05 18 (210) 218636
 (151) 2006 03 16
 (732) „EDO” Spółka z ograniczoną odpowiedzialnością, Wrocław, PL.
 (540)



Kolor znaku: biały, niebieski, czerwony, czarny
 (531) 7.1, 24.1, 25.1, 27.5, 29.1
 (510), (511) **32** wody mineralne niegazowane.

(111) **171745** (220) 2000 05 18 (210) 218637
 (151) 2006 03 16
 (732) „EDO” Spółka z ograniczoną odpowiedzialnością, Wrocław, PL.
 (540)



Kolor znaku: biały, niebieski, czarny
 (531) 7.5, 24.1, 25.1, 27.5, 29.1
 (510), (511) **32** wody mineralne niegazowane.

(111) **171746** (220) 2000 12 22 (210) 229405
 (151) 2006 01 30
 (732) „DiK” Meble Kuchenne Krzysztof Bednarczyk, Wrocław, PL.
 (540)



Kolor znaku: żółty, granatowy
 (531) 26.1, 27.5, 29.1
 (510), (511) **20** meble, meble biurowe, meble szkolne, meble kuchenne.

(111) **171747** (220) 2001 09 27 (210) 241129
 (151) 2006 03 10 (441) 2002 04 08
 (732) P.H.U. BABY PLUS Grażyna Węglarz, Szczecin, PL.
 (540)



Kolor znaku: jasnoniebieski, niebieski
 (531) 1.15, 27.5, 29.1
 (510), (511) **35** prowadzenie hurtowni i sklepu z następującymi towarami dla dzieci: smoczki, butelki do karmienia, gryzaki, foteliki bezpieczeństwa do pojazdów, wózki, nosidełka, chodziki, kojce, kołyski, łóżeczka, materace, poduszki, pościel, wanienki, nocniki, bielizna, dziewiarstwo, konfekcja odzieżowa, nakrycia głowy, obuwie, odzież, ubrania, wyprawki dziecięce, zabawki, kosmetyki dla dzieci.

(111) **171748** (220) 2002 06 20 (210) 251805
 (151) 2006 02 27 (441) 2002 12 30
 (732) „ARTYK” Spółka z o.o., Łódź, PL.
 (540)



(531) 26.11, 27.5
 (510), (511) **28** artykuły sportowe: piłki, hulajnogi, deskorolki, łyżworolki, raketki do badmintonu, raketki do tenisa, raketki do ping-ponga, piłeczki do tenisa, piłeczki do ping-ponga, lotki do badmintonu, maski, fajki i płetwy pływackie, rowery, rowerki dziecięce.

(111) **171749** (220) 2002 08 02 (210) 253653
 (151) 2006 02 15 (441) 2003 02 10
 (732) „SKARABEUSZ” Wojciech Majewski, Warszawa, PL.;
 „GiG studio” Spółka z o.o., Warszawa, PL.
 (540)



Kolor znaku: pomarańczowo-ceglasty, biały, czarny
 (531) 27.5, 29.1
 (510), (511) **40** usługi poligraficzne.

(551) wspólne prawo ochronne

(111) **171750** (220) 2002 08 22 (210) 254274
 (151) 2006 02 20 (441) 2003 02 24
 (732) Orlen-Oil Spółka z o.o., Kraków, PL.
 (540) betonex
 (510), (511) **04** oleje przemysłowe, oleje ułatwiające wyjmowanie z formy.

(111) **171751** (220) 2002 08 22 (210) 254280
 (151) 2006 02 20 (441) 2003 02 24
 (732) Orlen-Oil Spółka z o.o., Kraków, PL.
 (540) kolinkop
 (510), (511) **04** smary.

(111) **171752** (220) 2002 08 22 (210) 254281
 (151) 2006 02 20 (441) 2003 02 24
 (732) Orlen-Oil Spółka z o.o., Kraków, PL.
 (540) odys
 (510), (511) **04** oleje wielofunkcyjne, silnikowe, hydrauliczne, przekładniowe.

(111) **171753** (220) 2002 08 22 (210) 254288
 (151) 2006 02 20 (441) 2003 02 24
 (732) Orlen-Oil Spółka z o.o., Kraków, PL.
 (540) metalinol
 (510), (511) **04** oleje przemysłowe.

(111) **171754** (220) 2002 08 22 (210) 254290
 (151) 2006 02 20 (441) 2003 02 24
 (732) Orlen-Oil Spółka z o.o., Kraków, PL.
 (540) trawol
 (510), (511) **04** oleje silnikowe.

(111) **171755** (220) 2002 08 29 (210) 254486
 (151) 2006 03 08 (441) 2003 03 10
 (732) BWS Polska Spółka z ograniczoną odpowiedzialnością,
 Rzeszów, PL.
 (540) ROYAL BALATONI
 (510), (511) **33** wino pochodzenia węgierskiego.

(111) **171756** (220) 2002 09 09 (210) 254858
 (151) 2006 01 30 (441) 2003 03 10
 (732) MERITUS Spółka Jawna Jerzy Rzewuski, Bogusław Winształ,
 Pruszków, PL.
 (540)



Kolor znaku: granatowy, błękitny
 (531) 27.5, 29.1

(510), (511) **09** serwery, komputery, programy komputerowe, urządzenia peryferyjne do komputerów osobistych, urządzenia autonomiczne do wspomagania pracy biurowej - kopiarki, drukarki, kasy fiskalne, **42** projektowanie, powielanie, aktualizacja, rozwój, instalacja, konserwacja oprogramowania.

(111) **171757** (220) 2003 01 17 (210) 259863
 (151) 2006 02 17 (441) 2003 07 28
 (732) „PARIS OPTIC” Sp. z o.o., Warszawa, PL.
 (540) ABSOLU

(510), (511) **09** okulary przeciwsłoneczne, okulary optyczne, oprawki do okularów, szkła do okularów optyczne i przeciwsłoneczne.

(111) **171758** (220) 2003 01 24 (210) 260191
 (151) 2006 03 16 (441) 2003 07 28
 (732) „COMBO” Spółka Cywilna Jerzy Gach, Andrzej Szarek,
 Warszawa, PL.
 (540)



(531) 26.1.2, 27.5.1
 (510), (511) **09** akcesoria audio-video i komputerowe a mianowicie: futerały na przyrządy i aparaturę fotograficzną, urządzenia do czyszczenia płyt fonograficznych, podkładki pod myszy, podpórki pod nadgarstki do użytku z komputerem, płyty fonograficzne, etui na wszystkie wyżej wymienione towary, **20** szafki, stojaki, półki służące do przechowywania nośników multimedialnych, **35** usługi w zakresie sprzedaży wyżej wymienionych towarów.

(111) **171759** (220) 2003 01 30 (210) 260433
 (151) 2006 03 10 (441) 2003 08 11
 (732) Przedsiębiorstwo Farmaceutyczne „JELFA” S.A.,
 Jelenia Góra, PL.
 (540)

Бетадерм

(531) 28.5.0
 (510), (511) **05** preparaty farmaceutyczne.

(111) **171760** (220) 2003 01 30 (210) 260434
 (151) 2006 03 10 (441) 2003 08 11
 (732) Przedsiębiorstwo Farmaceutyczne „JELFA” S.A., Jelenia Góra,
 PL.
 (540) CORHYDRON
 (510), (511) **05** preparaty farmaceutyczne.

(111) **171761** (220) 1998 08 26 (210) 190989
 (151) 2006 02 01
 (732) Poland Construction and Property Research Spółka z o.o.,
 Warszawa, PL.
 (540)



(531) 25.5, 26.4, 27.5
 (510), (511) **16** druki, książki, dzienniki, magazyny, periodyki, gazety, czasopisma, wydawnictwa akcydensowe, **35** publikowanie tekstów reklamowych, **39** dystrybucja druków, książek, dzienników, magazynów, periodyków, gazet, czasopism, wydawnictw akcydensowych, **41** publikowanie druków, książek, dzienników, magazynów, periodyków, gazet, czasopism, wydawnictw akcydensowych.

(111) **171762** (220) 1998 09 22 (210) 192192
 (151) 2006 01 10
 (732) PROMAG Spółka Akcyjna Przedsiębiorstwo Produkcji,
 Handlu i Usług, Poznań, PL.
 (540)



Kolor znaku: biały, zielony, czarny

(531) 26.7, 27.5, 29.1

(510), (511) **07** kółka i zestawy kołowe do sprzętu magazynowego, zamiatarki i szorowarki przemysłowe, **16** folie z tworzyw sztucznych do pakowania, taśmy polipropylenowe, folia pęcherzykowa, taśmy samoprzylepne polipropylenowe, **17** owijarki do foliowania palet, urządzenia do pakowania taśmą polipropylenową, uchwyty do folii, aparaty do taśm z tworzywa sztucznego, **20** skrzynki i pojemniki plastikowe, stoły, **22** zawieszki do transportu ładunków niemetalowe.

(111) **171763** (220) 1998 09 25 (210) 192292
 (151) 2006 01 26
 (732) Phoenix Home Life Mutual Insurance Company, Hartford, US.
 (540) PHOENIX
 (510), (511) **36** usługi ubezpieczeniowe, reasekuracyjne i finansowe.

(111) **171764** (220) 1999 09 08 (210) 207044
 (151) 2006 01 10
 (732) SEMEKO Mariusz Stanisławczyk, Gdynia, PL.
 (540) PROINTEL

(510), (511) **06** metalowe materiały i wyroby z nich, konstrukcje i profile budowlane, drzwi, okna, witryny, świetliki, fasady, **36** usługi zarządzania i administrowania nieruchomościami, pośrednictwo w sprawach majątku nieruchomego (wynajem budynków, lokali mieszkalnych, biurowych, handlowych z wyłączeniem powierzchni pod salony samochodowe i przemysłowych z wyłączeniem magazynów), **37** usługi budowy obiektów użyteczności publicznej i budynków mieszkalnych, budowy obiektów przemysłowych, budowy obiektów wodnych, usługi instalacji elektrycznych, alarmowych, gazowych, wodnych wraz z uzdatnianiem wody, usługi remontowe i konserwacji obiektów budowlanych, renowacji zabytków, przygotowanie terenu pod budowę, usługi zastępstwa inwestycyjnego w zakresie budownictwa obiektów przemysłowych i mieszkalnych.

(111) **171765** (220) 1999 11 22 (210) 210044
 (151) 2006 01 10
 (732) Centrum Mięśne „MAKTON” Spółka z o.o., Warszawa, PL.
 (540) Szyńka Bohuna
 (510), (511) **29** wyroby mięsne, wędliny, szynka.

(111) **171766** (220) 1999 12 14 (210) 211083
 (151) 2006 02 14
 (732) Fabryka Rzeczy Ładnych „NEO SPIRO” G. M. Stęclik
 Spółka Jawna, Częstochowa, PL.
 (540)



Kolor znaku: czerwony, zielony

(531) 5.7, 27.5, 29.1

(510), (511) **04** świece zapachowe, lampki oliwne, **20** dzieła nie ujęte w innych klasach, z drewna, wosku, gipsu i tworzyw sztucznych, pudełka drewniane, płytki dekoracyjne na ściany, opakowania do butelek drewniane, **26** owoce sztuczne, kwiaty sztuczne, girlandy sztuczne, emblematy ozdobne.

(111) **171767** (220) 1999 12 30 (210) 211917
 (151) 2006 01 16
 (732) Korporacja Produkcyjno-Handlowa „STANBOR” Fabryka
 Mebli Stanisław Borowski, Władysław Zajac, Mieczysław Zajac
 Spółka Jawna, Elbląg, PL.
 (540)

STANBOR

Kolor znaku: zielony, czerwony

(531) 27.5, 29.1

(510), (511) **06** armatura do przewodów metalowa, drzwi metalowe, elementy drzwi oraz okucia metalowe do drzwi, dzwonki do drzwi, kabiny kąpielowe metalowe, kabiny telefoniczne metalowe, kasy i kasetki metalowe, kołki do ścian metalowe, kraty metalowe, listwy metalowe, lufciki i okienka metalowe, materiały konstrukcyjne metalowe, kółka do mebli metalowe, okiennice metalowe, okna metalowe, elementy okien oraz okucia metalowe do okien, okucia do budownictwa, rolety zewnętrzne metalowe, rolki, prowadnice do drzwi i okien przesuwanych, skrzynki metalowe na listy, metalowe przewody do wentylacji i klimatyzacji, wieszaki metalowe na ubrania, wodociągowe przewody i zawory metalowe, zamki i zasuwy mieszkaniowe, zawiasy metalowe, **11** abażury, bidety, bojlerzy ogrzewcze, grzejniki do centralnego ogrzewania, ekspresy do kawy elektryczne, elektryczne formy do wypiekania wafli, frytkownicy elektryczne, grzejniki elektryczne, imbryki elektryczne, kabiny natryskowe, klosze do lamp, kominki domowe, krany, Kuchenki mikrofalowe, kuchenny sprzęt elektryczny, lampiony, lampki elektryczne na choinki, lampy elektryczne i oprawki do lamp, lodówki i zamrażarki, miski klozetowe, nawilżacze do grzejników centralnego ogrzewania, instalacje do ogrzewania, opiekacze do chleba, oświetlenie sufitowe, pisuary, płuczki ustępowe i zbiorniki do płuczek podgrzewacze wody, podgrzewacze powietrza, suszarki łazienkowe do rąk, różna, sanitarne instalacje i aparatura oraz ich części, sedesy, urządzenia do suszenia, szafy chłodnicze, szybkowary elektryczne, świeczniki, termofory, toalety, umywalki, urządzenia i instalacje do filtrowania powietrza, chłodzenia i klimatyzacji, urządzenia elektryczne do ogrzewania, wanny łazienkowe i wyposażenia do wanien, urządzenia do filtrowania wody, urządzenia i instalacje do ogrzewania wody, wyciągi kuchenne, zapalniczki, zlewozmywaki, żarówki oświetleniowe, żyrandole, **21** dzbanki, frytkownicy nieelektryczne, garnki kuchenne i pokrywki, kubły, naczynia kuchenne, doniczki do kwiatów, łyżki kuchenne, maselniczki, mieszalniki ręczne do koktajli, naczynia nie z metali szlachetnych, pojemniki na chleb, polewaczki, wanienki do prania, deski do prasowania, rękawice do prac domowych, rękawice ogrodnicze, roboty kuchenne, rondelki, tygielki, słoje, suszarki do bielizny, naczynia szklane, szybkowary nieelektryczne, talerze papierowe, tarki, termosy, przybory toaletowe, wiadra, zraszacze, **27** dywany i wykładziny podłogowe, maty, obicia ścienne nie z materiałów tekstylnych, papierowe tapety, podłogowe wykładziny, słomianki, wycieraczki, **29** bekon, buliony, cebula, chrupki owocowe i ziemniaczane, daktyle, mięso i filety rybne, flaki, galaretki owocowe, groch konserwowany, jaja, kawior, kefir, kazeina dla celów spożywczych, konfitury, korniszony, margaryna, marmolady, masło, mięso, mleko, oleje jadalne, owoce mrożone, oliwki konserwowane, owoce konserwowane i smażone, pikle, rodzynki suche, rosoly, rośliny strączkowe konserwowane, ryby konserwowane, sery, smalec, soki warzywne do przyrządzania potraw, sosy mięsne, śledzie, śmietana, warzywa gotowane konserwowane i suszone, wędliny, zupy i składniki do sporządzania zup, **30** aromaty do żywności, batony lukrecyjne, biszkopty, budynie, bułki, chleb, ciasta i ciastka, cukier, cukierki, czekolada, drożdże, herbata, kakao, kasze spożywcze, kawa, lody spożywcze, majonezy, makarony, mąka spożywcza, miód, musztarda, ocet, pasztety, pieprz, płatki zbożowe, suszone przyprawy, ryż, słodczyce, sosy pomidorowe, sosy do sałatek, sól kuchenna, suchary, ziele angielskie, **31** buraki, cebula świeża, cytryny, dynie, groch świeży, kukurydza, nasiona. ogórki, oliwki świeże, orzechy, owoce świeże, pożywienie dla psów, kotów i innych zwierząt, pszenica, ryby żywe, sałata zielona, winogrona świeże, ziemniaki, **32** owoce bezalkoholowe, napoje bezalkoholowe, piwo, soki owocowe, soki warzywne, syropy do napojów, woda mineralna i gazowana,

39 dystrybucja, magazynowanie i przeładunek towarów, przewóz ładunków transportem samochodowym, **43** usługi gastronomiczne i restauracyjne.

(111) **171768** (220) 2000 01 06 (210) 212107
(151) 2006 01 16

(732) Maria Ziębińska, Stanisław Ziębiński „ICE - MASTRY”
Spółka Jawna, Czaniec, PL.

(540) KULKI LODOWE

(510), (511) **30** torty lodowe, **35** usługi w zakresie działalności reklamowej; promocja sprzedaży, reklama, wypożyczanie urządzeń do reklamy.

(111) **171769** (220) 2000 02 01 (210) 213342
(151) 2006 02 07

(732) Zakłady Przemysłu Cukierniczego „MIESZKO” Spółka
Akcyjna, Racibórz, PL.

(540) MIESZKO VITA PLUS

(510), (511) **30** wyroby cukiernicze, cukierki, czekoladki nadziewane.

(111) **171770** (220) 2000 02 03 (210) 213455
(151) 2006 01 05

(732) TELESYSTEMY AC, Kraków, PL.

(540)



Kolor znaku: szary, niebieski

(531) 26.1, 27.5, 29.1

(510), (511) **09** systemy i oprogramowanie telefonii komputerowej, urządzenia telefoniczne - komputerowe, interaktywne systemy elektroniczne udostępniające przesyłanie i odbiór informacji przez telefon, faks, krótkie wiadomości tekstowe oraz pocztę elektroniczną, systemy udostępniające dane zmagazynowane w komputerach i innych urządzeniach elektronicznych, systemy weryfikacji rachunków, wyciągów z kont, stanów magazynowych, rezerwacji biletów i miejsc, systemy poczt głosowych i faksowych, wieloliniowe systemy do rejestracji głosu drogą telefoniczną, radiotelefoniczną i faksową, interaktywne systemy informacji głosowej i faksowej, systemy i oprogramowanie komputerowe do przetwarzania informacji, głosu, tekstu i obrazu, procesory głosowe, automaty do przekazywania i udzielania informacji, systemy i oprogramowanie do gier telefonicznych, teległosowania, telekonferencji, oddzwaniania i audiotekstu, systemy i oprogramowanie do obsługi kart przedpłaconych, systemy typu bezpłatne połączenie oraz typu podwyższona opłata, systemy powiadamiania: telefonicznego, faksowego, tekstowego, przywoławczego, drogą poczty elektronicznej lub krótkich wiadomości tekstowych, systemy konwersji z połączeń impulsowych na tonowe, urządzenia do transmisji dźwięku, systemy i oprogramowanie komputerowe do transmisji dźwięku i obrazu w sieci komputerowej, oprogramowanie systemów telefonicznych i teleinformatycznych, instalacje elektryczne i instalacje komputerowe dla systemów telefonicznych i teleinformatycznych, komputery i urządzenia peryferyjne, modemy, nadajniki i odbiorniki telekomunikacyjne, procesory, magnetyczne i optyczne nośniki danych, **35** informacje w plikach komputerowych - komputerowe bazy danych, **42** doradztwo w zakresie projektowania, wykonywania, montażu, uruchomienia i użytkowania systemów telefonii komputerowej oraz systemów telekomunikacyjno - informatycznych, projektowanie systemów telefonii komputerowej i oprogramowania tych systemów, dokonywanie ekspertyz i ocen w zakresie infrastruktury telekomunikacyjnej i informatycznej, odpłatne udostępnianie komputerowych baz danych.

(111) **171771** (220) 2000 02 11 (210) 213697
(151) 2006 02 07

(732) Zakłady Mięsne „MAZURY” w Elku Spółka z o.o., Elk, PL.

(540)



Kolor znaku: niebieski, żółty, granatowy, czarny, jasnobrązowy, zielony, brązowy, biały, orzechowy

(531) 8.5, 11.1, 11.3, 24.1, 25.1, 27.5, 29.1

(510), (511) **29** mięso i przetwory mięsne, wędzonki, szynki.

(111) **171772** (220) 2000 03 21 (210) 215549
(151) 2006 02 14

(732) Ireneusz Koksztys i S-ka Kancelaria Prawna
Spółka Komandytowa, Wrocław, PL.

(540)



Kolor znaku: biały, czerwony, czarny

(531) 3.7, 4.5, 27.5, 29.1

(510), (511) **42** usługi prawne, doradztwo i ekspertyzy prawnicze.

(111) **171773** (220) 2000 03 21 (210) 215550
(151) 2006 02 14

(732) Ireneusz Koksztys i S-ka Kancelaria Prawna
Spółka Komandytowa, Wrocław, PL.

(540)



Kolor znaku: biały, czerwony

(531) 3.7, 4.5, 29.1

(510), (511) **42** usługi prawne, doradztwo i ekspertyzy prawnicze.

(111) **171774** (220) 2000 06 08 (210) 219743
(151) 2006 02 21

(732) CHŁODNIE „IGLOOPOL” Spółka z ograniczoną
odpowiedzialnością, Kraków, PL.

(540)



(531) 1.15, 26.1, 26.2, 27.5

(510), (511) **29** mięso, przetwory z mięsa, wyroby wędliniarskie i garmażeryjne, wędliny, kielbasa, kielbasa sucha, szynka, bekon, drób, flaki, galarety, kaszanka, pasztety, salceson, słonina, smalec, sosy mięsne, konserwy mięsne, mięso marynowane, ekstrakty mięsne, drób, dziczyna, ryby i inne zwierzęta wodne, tłuszcze jadalne, nabiał, mleko i wyroby z mleka, sery, owoce, grzyby i warzywa przetworzone, gotowane, mrożone, konserwowane i suszone, galaretki, dżemy, koncentraty warzywne i owocowe, koncentraty obiadowe, wyroby kulinarne

gotowe do spożycia, zupy i sosy mięsne, sałatki, sałatki warzywne, sałatki owocowe, zioła konserwowane i mrożone, **30** kawa, herbata, kakao, namiastki kawy, substytuty herbaty i kawy, wyroby zbożowe, mąka, kasza, płatki, płatki kukurydziane, makaron, przetwory młynarskie, pieczywo, cukry i wyroby cukiernicze, ciasta, ciastka, ciasteczka, biszkopty, herbatniki, czekolada, cukierki, słodycze, wafle, lody, koncentraty deserowe, dodatki do ciast, przyprawy, curry, cynamon, gałka muszkatołowa, goździki, imbir, pieprz, sól, szafran, ziele angielskie, zioła jako przyprawy, sosy, sosy do sałatek, majonezy, musztarda, ocet, pulpy z warzyw i owoców, drożdże, kanapki, pizza, **31** płody rolne, leśne i ogrodnicze, świeże warzywa, owoce, grzyby, bulwy, ziarna, orzechy i nasiona, kwiaty, **32** wody mineralne i źródlane, gazowane i niegazowane oraz inne napoje bezalkoholowe, syropy i inne preparaty do przygotowywania napojów, napoje owocowe i soki.

(111) **171775** (220) 2000 07 13 (210) 221340
(151) 2006 02 09
(732) „BROWAR NAMYSŁÓW” Spółka z ograniczoną odpowiedzialnością, Namysłów, PL.
(540)



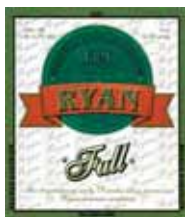
Kolor znaku: żółty, jasnobrązowy, brązowy, ciemnozielony, czerwony, czarny
(531) 7.5, 20.5, 26.1, 26.11, 27.5, 29.1
(510), (511) **32** piwo, napoje, preparaty do produkcji napojów.

(111) **171776** (220) 2000 07 13 (210) 221341
(151) 2006 02 09
(732) „BROWAR NAMYSŁÓW” Spółka z ograniczoną odpowiedzialnością, Namysłów, PL.
(540)



Kolor znaku: żółty, brązowy, ciemnozielony, czerwony, czarny
(531) 5.3, 5.11, 20.5, 24.3, 26.1, 26.11, 27.5, 29.1
(510), (511) **32** piwo, napoje, preparaty do produkcji napojów.

(111) **171777** (220) 2000 07 13 (210) 221342
(151) 2006 02 09
(732) „BROWAR NAMYSŁÓW” Spółka z ograniczoną odpowiedzialnością, Namysłów, PL.
(540)



Kolor znaku: szary, żółty, czarny, czerwony, ciemnozielony
(531) 24.3, 25.1, 25.7, 26.1, 26.11, 27.5, 29.1
(510), (511) **32** piwo, napoje, preparaty do produkcji napojów.

(111) **171778** (220) 2000 07 14 (210) 221356
(151) 2006 02 09
(732) Przedsiębiorstwo Handlowo-Usługowe Marekwica Janusz, Ustroń, PL.
(540)



Kolor znaku: czarny, zielony, szaro-niebieski, żółty
(531) 5.1, 7.15, 26.11, 27.5, 29.1

(510), (511) **19** kamień, piaskowiec łupany zielony i niebieski, piaskowiec płaski, otaczak biały, otaczak piaskowiec, skały wapienne, kamienie do akwarium, łupek naturalny, marmur, **37** kamieniarstwo, nawadnianie, wykonywanie oczek wodnych, fontann, ogródków skalnych, ścieżek ogrodowych i przydomowych, kaskad, sztukatorstwo, **43** prowadzenie barów szybkiej obsługi, kawiarni, restauracji, **44** niszczenie szkodników, ogrodnictwo, ogrodnictwo krajobrazowe, niszczenie chwastów, architektura ogrodowa, doradztwo w sprawach urzędowania i zakładania ogrodów, projektowanie ogrodów, zakładanie ogrodów japońskich, szkółki roślinne, szkółki krzewów liściastych i iglastych, wysiewanie na ziemi nawozów i preparatów stosowanych w rolnictwie i ogrodnictwie.

(111) **171779** (220) 2000 07 28 (210) 221971
(151) 2006 01 16
(732) ITM ENTREPRISES (Société Anonyme), Paryż, FR.
(540) Z NASZEGO MŁYNA
(510), (511) **30** mąka.

(111) **171780** (220) 2000 08 10 (210) 222582
(151) 2006 01 26
(732) Creative Technology Limited, Singapur, SG.
(540) OOZIC

(510), (511) **09** komputery, sprzęt komputerowy i urządzenia peryferyjne, oprogramowanie komputerowe, odtwarzacze dysków kompaktowych i wstępnie nagrane dyski audio, wzmacniacze, lampy elektronowe wzmacniające, rury wzmacniające, zawory wzmacniające, głośniki, megafony, mikrofony, urządzenia i aparaty do transmisji dźwięku, urządzenia i aparaty do przekazywania, przechowywania i kopiowania dźwięku, systemy mówiące, urządzenia do nagrywania dźwięku, urządzenia do odtwarzania dźwięku, części, osprzęt i akcesoria do wszystkich wymienionych wyżej towarów zawarte w klasie 9, **35** usługi w zakresie dostarczania informacji handlowej dotyczącej sprzedaży produktów komercyjnych, w tym dostępnych w trybie on-line z komputerowej bazy danych za pośrednictwem stron internetowych, usługi reklamowe, w tym usługi w zakresie sprzedaży towarów i usług osób trzecich polegające na ułatwianiu komunikacji pomiędzy konsumentami i sprzedawcami detalicznymi, usługi sprzedaży detalicznej i hurtowej komputerów, sprzętu komputerowego i urządzeń peryferyjnych, oprogramowania komputerowego, odtwarzaczy dysków kompaktowych i wstępnie nagranych dysków audio, wzmacniaczy, lamp elektronowych wzmacniających, rur wzmacniających, zaworów wzmacniających, głośników, megafonów, mikrofonów, urządzeń i aparatów do transmisji dźwięku, urządzeń i aparatów do przekazywania, przechowywania i kopiowania dźwięku, systemów mówiących, urządzeń do nagrywania dźwięku, urządzeń do odtwarzania dźwięku, części, osprzętu i akcesoriów do wszystkich wyżej wymienionych towarów, usługi w zakresie przyjmowania i realizacji zamówień dotyczących komputerów, sprzętu komputerowego i urządzeń peryferyjnych, oprogramowania komputerowego, odtwarzaczy dysków kompaktowych i wstępnie nagranych dysków audio, wzmacniaczy, lamp elektronowych wzmacniających, rur wzmacniających, zaworów wzmacniających, głośników, megafonów, mikrofonów, urządzeń i aparatów do transmisji dźwięku, urządzeń i aparatów do przekazywania, przechowywania i kopiowania dźwięku, systemów mówiących, urządzeń do nagrywania dźwięku, urządzeń do odtwarzania dźwięku, części,

osprzętu i akcesoriów do wszystkich wymienionych wyżej towarów, wszystkie wyżej wymienione usługi świadczone bezpośrednio lub za pośrednictwem elektronicznych środków dystrybucji, **38** usługi w zakresie sieci komunikacyjnych, usługi w zakresie dostarczania dostępu do sieci komunikacyjnych w celu przesyłania danych i obrazu między komputerami, terminalami komputerowymi i terminalami komunikacji bezprzewodowej, usługi w zakresie wirtualnych sieci komunikacyjnych, usługi poczty elektronicznej, **41** usługi w zakresie umożliwiania dostępu w trybie on-line do muzyki i filmów, usługi w zakresie dostarczania w trybie on-line informacji dotyczących muzyki i filmów, usługi w zakresie dostarczania w trybie on-line instrukcji oraz oprogramowania komputerowego (nie przeznaczonego do przesyłania z urządzenia nadrzędnego do urządzenia podrzędnego) pomagających użytkownikom w nauce i komponowaniu muzyki, **42** usługi konwersji kodów komputerowych, leasing czasu dostępu do komputerowych baz danych, usługi komputerowe z podziałem czasu, usługi konwersji danych, usługi przetwarzania danych lub informacji, usługi przetwarzania i obróbki dźwięku i obrazu, usługi elektronicznego przeszukiwania i selekcji.

(111) **171781** (220) 2000 09 13 (210) 224000
 (151) 2006 02 24
 (732) Lubelskie Zakłady Przemysłu Spirytusowego „POLMOS”
 Spółka Akcyjna, Lublin, PL.
 (540)



Kolor znaku: zielony, biały, srebrny
 (531) 25.1, 26.1, 26.4, 26.11, 27.5, 29.1
 (510), (511) **33** wyroby alkoholowe.

(111) **171782** (220) 2000 09 18 (210) 224197
 (151) 2006 02 09
 (732) Husky of Tostock Limited, Framlingham, Woodbridge, GB.
 (540) HUSKY

(510), (511) **25** koszule, szorty, spódnice, bluzki, spodnie, marynarki, płaszcze, kamizelki, kapelusze, krawaty, artykuły bieliźniane, bielizna damska, pończochy i skarpetki, piżamy, koszule nocne, ubiory do spania, szlafroki i szlafroki kąpielowe, śpioszki, kamizelki wełniane, pulowery, swetry, kombinezony robotnicze, stroje do pływania, ubrania, dreluchy, spodnie ochronne, buty, półbuty, sandały, pantofle, cholewki, czapki, szaliki, togi, peleryny, fartuchy, dzinsy, luźne płaszcze, ogrzewacze stóp nieelektryczne, stroje do tańca, opaski na przeguby rąk, opaski na głowę, rękawiczki, rękawice z jednym palcem, paski, nakrycia głowy i obuwie.

(111) **171783** (220) 2000 09 19 (210) 224220
 (151) 2006 02 07
 (732) KREDYT BANK S.A., Warszawa, PL.
 (540) EKSTRAKONTO
 (510), (511) **36** usługi w zakresie gromadzenia środków i ich lokowania, usługi bankowe.

(111) **171784** (220) 2000 10 02 (210) 224958
 (151) 2006 02 21
 (732) CERSANIT S.A., Kielce, PL.
 (540) EKO-BIS
 (510), (511) **11** wyroby sanitarne z ceramiki, ceramika łazienkowa, bidety, brodziki, kompaktki, miski ustępowe, pisuary, postumenty i półpostumenty do umywalk, umywalki, deski sedesowe, wanny

łazienkowe, płuczki ustępowe, krany i baterie umywalkowe, natryski, armatura sanitarna, wyposażenie wanien łazienkowych.

(111) **171785** (220) 2000 11 06 (210) 226613
 (151) 2006 02 03
 (732)
 (540) RECOX
 (510), (511) **05** produkty farmaceutyczne, weterynaryjne i sanitarne, leki o działaniu przeciwbólowym i przeciwdrobnoustrojowym, substancje dietetyczne do celów leczniczych, żywność dla niemowląt, plastry, materiały opatrunkowe, materiały do plombowania zębów, woski dentystyczne, środki odkażające, środki do zwalczania robactwa, fungicydy, herbicydy.

(111) **171786** (220) 2000 11 10 (210) 227048
 (151) 2006 02 01
 (732) JOGO-HURT Spółka Jawna Konrad Krasieński, Roman Wągrowski, Przemysław Wągrowski, Elżbieta Wągrowska, Małgorzata Wągrowska, Łódź, PL.
 (540)



Kolor znaku: niebieski, czarny

(531) 26.2, 27.5, 29.1
 (510), (511) **05** substancje dietetyczne, żywność dla niemowląt, **29** mleko, produkty mleczne, oleje i tłuszcze, **30** lody, **35** organizowanie kampanii reklamowych, badania rynku, doradztwo handlowe, marketing, pokazy towarów, **39** konfekcjonowanie, pakowanie, magazynowanie i dystrybucja towarów, transport, **42** badania i kontrola jakości towarów, testowanie materiałów, projektowanie opakowań.

(111) **171787** (220) 2000 11 10 (210) 227049
 (151) 2006 02 02
 (732) JOGO-HURT Spółka Jawna Konrad Krasieński, Roman Wągrowski, Przemysław Wągrowski, Elżbieta Wągrowska, Małgorzata Wągrowska, Łódź, PL.
 (540) JOGO-HURT

(510), (511) **05** substancje dietetyczne, żywność dla niemowląt, **29** mleko, produkty mleczne, oleje i tłuszcze, **30** lody, **35** organizowanie kampanii reklamowych, badania rynku, doradztwo handlowe, marketing, pokazy towarów, **39** konfekcjonowanie, pakowanie, magazynowanie i dystrybucja towarów, transport, **42** badania i kontrola jakości towarów, testowanie materiałów, projektowanie opakowań.

(111) **171788** (220) 2000 11 22 (210) 227721
 (151) 2006 02 21
 (732) POLKOMTEL Spółka Akcyjna, Warszawa, PL.
 (540)



Kolor znaku: czerwony, niebieski, zielony, granatowy

(531) 26.13, 27.5, 27.7, 29.1
 (510), (511) **09** aparaty, przewody i słuchawki telefoniczne, automaty sprzedające i mechanizmy do urządzeń uruchamianych przez wrzucenie monety lub żetonu, kasy rejestrujące, komputery i sprzęt przetwarzający dane, magnetyczne nośniki danych, maszyny liczące, płyty (dyski) z nagraniami, urządzenia do gaszenia ognia, urządzenia

do nagrywania, transmisji, reprodukcji danych, dźwięku lub obrazu, urządzenia i przyrządy: naukowe, żeglarskie, geodezyjne, elektryczne, fotograficzne, kinematograficzne, optyczne, wagowe, pomiarowe, sygnalizacyjne, kontrolne, do ratowania życia, do celów dydaktycznych, **35** usługi polegające na: rejestrowaniu, sporządzaniu odpisów, składzie, kompilacji, transmisji, transkrypcji, systematyzacji pisemnych informacji (komunikatów) oraz rejestrowaniu a także wykorzystaniu lub kompilacji danych matematycznych lub statystycznych oraz zarządzaniu zbiorami informatycznymi, usługi w zakresie: reklamy i działalności informacyjnej, badania rynku, telefonicznego udzielania informacji, organizacji wystaw lub targów handlowych i reklamowych, pośrednictwa w zawieraniu umów kupna-sprzedaży poprzez telefon i Internet, zgrupowanie na rzecz osób trzecich towarów: apaszki jedwabne, antystresery, baloniki, bandanki, banery, bezrękawniki, bloczki post-it, bluzy, bombki, breloczki, chorągiewki, clipboardy, czapki, daszki, długopisy, elektroniczne urządzenia do tłumaczeń językowych, elektroniczne urządzenia ze słownikami, etui skórzane na długopisy, etui skórzane na wizytówki, fido-dido, flagi, galanteria odzieżowa damska i męska, galanteria skórzana, galanteria papierowa, joja, kalendarze, kalkulatory, kapelusze, karafki, konstrukcje, dmuchane i balony, kosmetyczki, kosmetyki, koszulki polo, krawaty, krzeselka, kubki, kurtki, latawce, linijki, maskotki, materiały biurowe i szkolne, medale, pudełka, naklejki i nalepki, notesy, obrusy, odtwarzacze płyt kompaktowych i kaset, ołówki, opakowania na napoje, organizery, otwieracze do butelek, pałeczki chińskie, papiery pakowe, parasole parasolki, parawany, para jedwabne, piłki, piórniki, plecaki, płotki, podkładki pod kubki, kieliszki i szklanki, podkładki pod mysz, pokrowce na telefony, pompony, portfele, postery, potykacze, radioodbiorniki, rękawiczki, ręczniki, sakwy rowerowe, sakwy podróżne, samochodowe osłony przeciwsłoneczne, siatki, skrobaczki do szyb, słodczyce, standy, stroje dla personelu, szale, szaliki, świece, tablice, teczki skórzane, terkotki, termosy, tłumacze polsko-angielskie, torby i torebki, torciki, trąbki, t-shirty, wizytowniki, wody perfumowane i perfumy, worki żeglarskie, wyroby ze szkła i porcelany, zabawki, zegary ściennie, zegarki, znaczki z logo, pozwalające nabywcy wygodnie oglądać i kupować te towary: w sklepie, w hurtowni, z katalogu różnych artykułów, na stronie internetowej, za pośrednictwem usługi elektronicznej, za pośrednictwem systemu telezakupów, wykorzystując zamówienie korespondencyjne, używając środków telekomunikacji, **36** usługi w zakresie: pośrednictwa w zawieraniu umów ubezpieczeniowych poprzez telefon i Internet, sprawdzania stanu konta poprzez telefon i Internet, **38** usługi w zakresie: rozpowszechniania systemów przekazywania dźwięku i obrazu w łączności radiofonicznej, telegraficznej, telefonicznej, telefonii komórkowej, telefaksowej, w systemie cyfrowym, usługi w zakresie: łączności radiofonicznej, telegraficznej, telefonicznej, telefaksowej, ustalania i opłat, obsługi satelitów i przekazów satelitarnych, organizowania systemów transmisyjnych, przesyłania dźwięku i obrazu, usługi w zakresie: poczty elektronicznej, zleceń przywoławczych z zastosowaniem radia, telefonu lub innych środków komunikacji elektronicznej, usługi w zakresie prowadzenia: stacji radiowych, telewizyjnych oraz transmitowania dźwięku i obrazu, usługi w zakresie zbierania i przekazywania aktualności informacyjnych, usługi w zakresie wypożyczania telefonów, modemów i innych urządzeń telekomunikacyjnych, obsługa klientów przy wykorzystaniu sieci Internet umożliwiająca dostarczanie klientom informacji oraz otrzymywanie informacji od klientów, **41** usługi w zakresie nauczania poprzez telefon i Internet.

(111) **171789** (220) 2000 11 22 (210) 227727
(151) 2006 02 21

(732) Zakład Urządzeń Gazowniczych „GAZOMET” Spółka z o.o., Rawicz, PL.

(540) ASOG

(510), (511) **09** elektroniczne moduły sterujące, detektory gazu, urządzenia sygnalizacyjne akustyczne i optyczne, **11** zawory odcinające kulowe i klapowe z głowicami, **35** rozpowszechnianie systemów bezpieczeństwa instalacji gazowych i elementów do tych systemów, **37** usługi w zakresie instalowania, eksploatacji i napraw instalacji gazowych.

(111) **171790** (220) 2000 11 27 (210) 227968
(151) 2006 02 02

(732) „INTERSERVIS” Spółka z o.o., Łódź, PL.

(540) POLFOTO

(510), (511) **16** wydawnictwa prasowe, afisze, blankiety, broszury, katalogi, dokumenty, fotografie, gazety, grafiki, kalendarze, zawiadomienia, zaproszenia, koperty, książki, notesy, plakaty, informatory, prospekty, znaczki, torby, karty okolicznościowe, informacyjna galanteria papirnicza, **35** usługi reklamowania, dystrybucji i rozpowszechniania materiałów reklamowych, informacja handlowa, zarządzanie działalnością artystyczną, edycja tekstów, **41** publikowanie tekstów, usługi wydawnicze, wypożyczanie filmów, książek, nagrań, usługi impresariów.

(111) **171791** (220) 2000 12 21 (210) 229225
(151) 2006 02 14

(732) DaimlerChrysler Corporation, Auburn Hills, US.

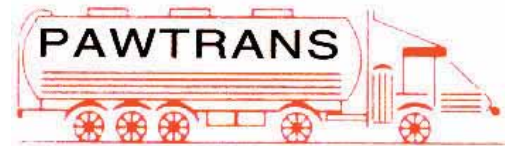
(540) OVERLAND

(510), (511) **12** pojazdy silnikowe, zawieszania pojazdów silnikowych, części do pojazdów silnikowych zawarte w tej klasie.

(111) **171792** (220) 2001 01 08 (210) 229896
(151) 2006 02 07

(732) PAWTRANS Spółka z o.o., Warszawa, PL.

(540)



Kolor znaku: czerwony, czarny

(531) 18.1, 27.5, 29.1

(510), (511) **35** sprzedaż akcesoriów i części samochodowych, sprzedaż paliw, sprzedaż olejów, **37** czyszczenie pojazdów, mycie samochodów, naprawy opon, obsługa i naprawy samochodów, smarowanie pojazdów, stacje obsługi samochodów, zabezpieczanie pojazdów przed korozją, **39** dostarczanie towarów, fracht (przewóz towarów), przewożenie ładunków, pośrednictwo transportowe, transport samochodowy, spedycja, usługi tranzytowe.

(111) **171793** (220) 2001 01 10 (210) 229907
(151) 2006 02 07

(732) „jmb” Marek Baranowski, Warszawa, PL.

(540)

cMap

(531) 27.5

(510), (511) **09** oprogramowanie komputerowe, **16** drukowana instrukcja obsługi.

(111) **171794** (220) 2001 01 10 (210) 229989
(151) 2006 02 02

(732) „Tan - Viet International Ltd.” Spółka z ograniczoną odpowiedzialnością, Łęgowo, PL.

(540)



Kolor znaku: biały, czarny, żółty, zielony, czerwony

(531) 5.11, 26.4, 27.5, 29.1

(510), (511) **29** bulion, cebula konserwowa, chrupki owocowe, chrupki ziemniaczane, dżem imbirowy, groch konserwowy, grzyby konserwowane, olej kokosowy, koncentrat pomidorowy, koncentra-

ty buliony, konfitury, konserwy z owocami, konserwy z warzywami, napoje mleczne, olej jadalny z oliwek, oleje jadalne, oliwki konserwowane, orzechy palmowe, olej z orzechów palmowych, rośliny strączkowe konserwowane, orzechy spreparowane, orzeszki arachidowe preparowane, owoce konserwowane, owocowe galaretki, mięs z owoców, owocowe sałatki, owocowe skórki, owoce puszkowane, owoce konserwowane, olej palmowy, pikle, przecier pomidorowy, potrawy na bazie ryb, rodzynki, sałatki warzywne, sok pomidorowy do celów kulinarnych, soczewica konserwowana, soja konserwowana spożywcza, soki roślinne do gotowania, tłuszcze jadalne, tuńczyk, warzywa gotowane, warzywa konserwowane, warzywa suszone, zioła ogrodowe konserwowane, zupy, żywność przygotowywana z ryb, solone mięso, solone ryby, **30** imbir przyprawa, chow-chow przyprawa, curry przyprawa, mączka z roślin strączkowych, napoje na bazie kawy, cukierki, ciasta, ciastka ryżowe, cynamon przyprawa, napoje czekoladowe z mlekiem, napoje kawowe z mlekiem, napoje kakaowe z mlekiem, napoje na bazie czekolady, napoje na bazie herbaty, napoje na bazie kakao, napoje na bazie kawy, gałka muszkatołowa, goździki przyprawa, herbata, napoje na bazie herbaty, kakao, preparaty roślinne zastępujące kawę, sos keczup, krakersy, kukurydza mielona, kukurydza prażona i popękana, mąka kukurydziana, płatki kukurydziane, ziarna kukurydziane, kasza kuskus, majonez, makaron nitki, makaron rurki, makaroniki wyroby cukiernicze, makaron paski, makarony, makarony spożywcze, marcepan, mąka spożywcza, wyroby cukiernicze na bazie migdałów, miód, mleczko pszczele spożywcze - nie do celów leczniczych, muesli, musztarda, ocet, wyroby cukiernicze na bazie orzeszków arachidowych, pieprz, przyprawa pieprz, pizze, płatki kukurydziane, potrawy na bazie mąki, przyprawy, przyprawy sosy, sosy pomidorowe, szafran przyprawa, tapioka, mąka tapioka do celów spożywczych, wyroby cukiernicze, produkty zbożowe, ziele angielskie, **32** piwo imbirowe, sok pomidorowy, soki warzywne napoje, przyprawy, napoje bezalkoholowe, aperitify bezalkoholowe, koktajle bezalkoholowe, lemoniady, soki owocowe, bezalkoholowe napoje z soków owocowych, wyciągi z owoców bezalkoholowe, piwo.

(111) **171795** (220) 2001 01 12 (210) 230075
 (151) 2006 02 02
 (732) ProfiLab Laboratorium Fotografii Profesjonalnej Sp. z o.o., Warszawa, PL.
 (540) profi cd.
 (510), (511) **16** czasopisma, gazety, **35** prowadzenie sklepów i hurtowni z materiałami poligraficznymi, fotograficznymi, czasopismami i gazetami, **40** usługi fotograficzne.

(111) **171796** (220) 2001 01 19 (210) 230354
 (151) 2006 02 06
 (732) „GALON” Spółka z o.o., Świętochłowice, PL.
 (540)



Kolor znaku: czarny, żółty, biały

(531) 1.15, 27.5, 29.1
 (510), (511) **01** alkohol etylowy, kleje do celów przemysłowych, rozpuszczalniki do lakierów, topniki do spawania, tworzywa sztuczne w stanie surowym, toluen, **02** farby, lakiery, rozcieńczalniki do farb i lakierów, **06** materiały budowlane metalowe, drut metalowy, konstrukcje metalowe, blachy stalowe, **19** asfalt, bitum, materiały budowlane niemetalowe, smoła.

(111) **171797** (220) 2001 02 09 (210) 231366
 (151) 2006 02 09
 (732) AGROS NOVA Spółka z ograniczoną odpowiedzialnością, Warszawa, PL.

(540)



(531) 1.3, 3.1, 3.2, 4.3, 5.7, 5.9, 19.7, 26.1, 27.5
 (510), (511) **32** napoje bezalkoholowe, soki, nektary i napoje owocowe, soki i napoje warzywne, soki i napoje warzywno-owocowe, soki i napoje owocowe, warzywne oraz warzywno-owocowe dla dzieci i niemowląt, soki i napoje owocowe, warzywne oraz warzywno-owocowe z dodatkiem mikro- i/lub makroelementów i/lub witamin, wody mineralne i smakowe, napoje na bazie herbat owocowych, esencje, koncentraty i syropy do wytwarzania napojów bezalkoholowych.

(111) **171798** (220) 2001 02 28 (210) 232311
 (151) 2006 01 16
 (732) Applera Corporation, Norwalk, US.
 (540)



(531) 2.1, 27.5
 (510), (511) **01** materiały syntetyczne do stosowania w naukowych pracach badawczych, syntetyczne DNA, tkanki i białka ludzkie, roślinne i zwierzęce do stosowania w naukowych pracach badawczych, materiały biologiczne do stosowania w naukowych pracach badawczych, tkanki, komórki i naturalne DNA ludzkie, roślinne i zwierzęce, odczynniki do stosowania w naukowych pracach badawczych **01** chemikalia do zastosowań przemysłowych i naukowych, **05** materiały syntetyczne do stosowania w medycznych pracach badawczych, syntetyczne DNA, tkanki i białka ludzkie, roślinne i zwierzęce, materiały biologiczne do stosowania w medycznych pracach badawczych, tkanki, komórki i naturalne DNA ludzkie, roślinne i zwierzęce, odczynniki do stosowania w medycznych pracach badawczych **05** odczynniki, testy i układy testowe do diagnostyki medycznej, odczynniki, testy i układy testowe do stosowania w medycynie klinicznej, **09** oprogramowanie komputerowe i narzędzia do opracowywania oprogramowania komputerowego do analizy danych i informacji oraz zarządzania danymi i informacjami dotyczącymi genomów, proteomów i chorób w dziedzinach nauki, technologii, medycyny, zdrowia i związanych z nimi obszarów dotyczących biznesu, prawa i polityki społecznej, oprogramowanie komputerowe i narzędzia do opracowywania oprogramowania komputerowego do analizy danych i informacji oraz zarządzania danymi i informacjami dotyczącymi genomów, proteomów i chorób, CD-ROM-y z danymi i informacjami o genomach, proteomach i chorobach, interaktywne oprogramowanie i interaktywne programy komputerowe do analizy i zarządzania danymi i informacjami dotyczącymi genomów, proteomów i chorób w dziedzinach nauki, technologii, medycyny, zdrowia i związanych z nimi obszarów dotyczących biznesu, prawa i polityki społecznej, płyty kompaktowe, nagrane taśmy i kasety audio i video na temat genomów, proteomów i chorób w dziedzinach nauki, technologii, medycyny, zdrowia i związanych z nimi obszarów dotyczących biznesu, prawa i polityki społecznej, elektroniczne raporty dotyczące tematów z dziedzin nauki, technologii, medycyny, zdrowia i związanych ze zdrowiem zagadnień dotyczących biznesu, prawa i polityki społecznej **09** oprogramowanie komputerowe i narzędzia do opracowywania oprogramowania komputerowego do analizy danych i informacji oraz zarządzania danymi i informacjami dotyczącymi genomów, proteomów i chorób w dziedzinach nauki, technologii, medycyny, zdrowia i związanych z nimi obszarów dotyczących biznesu, prawa i polityki społecznej, oprogramowanie komputerowe

i narzędzia do opracowywania oprogramowania komputerowego do analizy baz danych i zarządzania bazami danych na temat genomów, proteomów i chorób, CD-ROM-y z danymi i informacjami o genomach, proteomach i chorobach, interaktywne oprogramowanie i interaktywne programy komputerowe do analizy i zarządzania danymi i informacjami dotyczącymi genomów, proteomów i chorób w dziedzinach nauki, technologii, medycyny, zdrowia i związanych z nimi obszarów dotyczących biznesu, prawa i polityki społecznej, płyty kompaktowe, nagrane taśmy i kasety audio i video na temat genomów, proteomów i chorób w dziedzinach nauki, technologii, medycyny, zdrowia i związanych z nimi obszarów dotyczących biznesu, prawa i polityki społecznej, publikacje elektroniczne do pobierania z sieci, publikacje drukowane w postaci do odczytu elektronicznego, 10 urzędnicy i przyrządy chirurgiczne, medyczne, stomatologiczne i weterynaryjne, urządzenia diagnostyczne dla potrzeb medycznych i prac badawczych w dziedzinie medycyny, urządzenia i przyrządy laboratoryjne, urządzenia testujące do użytku medycznego i laboratoryjnego, urządzenia naukowe do użytku laboratoryjnego, do diagnostyki medycznej i do zastosowań diagnostycznych, urządzenia naukowe do badania próbek biologicznych, urządzenia do sprzedaży w postaci zestawów do celów diagnostyki medycznej, diagnostyczne urządzenia obrazujące i pomiarowe do użytku medycznego, diagnostyczne urządzenia testujące do użytku w procedurach testów immunologicznych, diagnostyczne urządzenia testujące do użytku medycznego in vitro, diagnostyczne urządzenia testujące do użytku medycznego in vitro zawierające odczynniki chemiczne, urządzenia testujące do sprzedaży w postaci zestawów do stosowania w diagnostyce medycznej, 16 drukowane raporty dotyczące tematów z dziedzin nauki, technologii, medycyny, zdrowia i związanych ze zdrowiem zagadnień dotyczących biznesu, prawa i polityki społecznej, 16 druki, publikacje, pisemne opracowania, książki, podręczniki, periodyki, okólniki, materiały edukacyjne i instruktażowe z wyjątkiem urzędów, 35 konsultacje biznesowe, 35 reklama, biznes, zarządzanie, czynności biurowe, kompilacja i systematyzacja informacji do komputerowych baz danych, zarządzanie bazami danych, analiza danych, informacja z dziedziny polityki społecznej, 42 konsultacje i prace badawcze w dziedzinach nauki, technologii, medycyny, zdrowia i polityki społecznej, dostarczanie baz danych i dostępu do oprogramowania komputerowego i informacji w dziedzinach nauki, technologii, medycyny, zdrowia i polityki społecznej, medyczne, badawcze i diagnostyki laboratoryjnej oraz usługi testowe w dziedzinie medycyny i zdrowia, licencjonowanie danych do prowadzenia usług medycznych, badawczych i diagnostyki laboratoryjnej w dziedzinie medycyny i zdrowia, opracowywanie nowych produktów w dziedzinach nauki, technologii, medycyny i zdrowia na rzecz osób trzecich, licencjonowanie układów testowych do prowadzenia usług medycznych, badawczych i diagnostyki laboratoryjnej w dziedzinach nauki, technologii, medycyny, zdrowia i skomputeryzowanych informacyjnych baz danych, 42 naukowe i przemysłowe prace badawcze, usługi licencyjne, licencjonowanie prac badawczo-rozwojowych, licencjonowanie oprogramowania komputerowego, licencjonowanie technologii, programowanie komputerowe, opracowywanie, uaktualnianie i serwisowanie oprogramowania komputerowego, dostarczanie narzędzi do analizy danych i informacji w dziedzinach nauki, genomiki, prac badawczych w dziedzinie genetyki, odkryć i wynalazków dotyczących genów, prac badawczych w dziedzinie chorób genetycznych, farmakogenetyki, proteomiki, biochemii, biotechnologii, technologii, medycyny, bioinformatyki, zdrowia i polityki społecznej, usługi związane z systemami testowymi do prowadzenia prac badawczych w dziedzinie medycyny i usług związanych z diagnostyką laboratoryjną w dziedzinie medycyny i zdrowia, usługi komputerowe w zakresie wykonywania kopii zapasowych i odzyski-

wania danych, skomputeryzowana analiza danych, leasing czasu dostępu i zapewnianie dostępu do komputerowych baz danych, analiza DNA, prace odkrywcze i wynalazcze dotyczące DNA przeprowadzane w celu zdefiniowania genów, prace badawcze w dziedzinie chorób genetycznych, prace badawcze i rozwojowe w zakresie genomiki i ekspresji genów, proteomiki, prace mające na celu sprawdzenie wiarygodności i dokładności badań odpowiedzi organizmu na badaną substancję lub skuteczności (wiarygodności) badanej substancji, informacja z dziedziny nauki, genomiki, prac badawczych z dziedziny genetyki, odkryć i wynalazków dotyczących genów, prac badawczych z dziedziny chorób genetycznych, farmakogenetyki, proteomiki, biochemii, biotechnologii, technologii, bioinformatyki, 44 informacja z dziedziny medycyny i zdrowia.

(111) 171799 (220) 2001 03 01 (210) 232386

(151) 2006 01 16

(732) Zakład Produkcji Mebli GOLMEB Export-Import
Sławomir Golonka, Głuchów, PL.

(540)



Kolor znaku: granatowy, czerwony

(531) 27.5, 29.1

(510), (511) 06 armatura metalowa do przewodów, barierki ochronne metalowe, beczki metalowe, belki metalowe, blacha, bramy metalowe, dachówka metalowa, daszki metalowe, deflektory kominowe, drabiny metalowe, drobnica żelazna, drut kolczasty, drut metalowy, drzwi metalowe, dzwonki, ekrany paleniskowe, folie metalowe, futryny do drzwi metalowe, gałki (uchwyty) metalowe, gwoździe, haki metalowe, imadła warsztatowe metalowe, kabiny kąpielowe metalowe, kapsle do butelek metalowe, kasety metalowe, kasy pancerne, kątowniki (kształtowniki) metalowe, klamki metalowe, klamry metalowe, klucze, kłódki, kolanka do rur metalowe, kołki metalowe, kominy metalowe, konstrukcje metalowe, konstrukcje budowlane metalowe, konstrukcje przenośne metalowe, kratownice metalowe, kraty metalowe, kształtki rurowe metalowe, liny metalowe, łąty metalowe, maszyny metalowe, metalowe materiały budowlane, materiały konstrukcyjne metalowe, nasady kominowe metalowe, odrzwia metalowe, ograniczniki do drzwi i okien metalowe, ogrodzenia metalowe, okiennice metalowe, okładziny budowlane metalowe, okna metalowe, okucia do budownictwa, okucia metalowe do drzwi i okien, palety transportowe metalowe, płyty metalowe, podpory metalowe, pojemniki metalowe, pręty metalowe, przewody metalowe centralnego ogrzewania, przewody ciśnieniowe metalowe, przewody instalacyjne metalowe, przewody metalowe do instalacji wentylacyjnej i klimatyzacyjnej, przewody wodociągowe metalowe, rolety zewnętrzne metalowe, rury metalowe rusztowania metalowe, rynny metalowe, schody metalowe, siatki metalowe, skrzynie metalowe, słupy metalowe, stal konstrukcyjna, stropy metalowe, szalunki do betonu metalowe, szklarnie metalowe, szyny, śruby metalowe, taśmy metalowe, uszczelki metalowe, wycieraczki metalowe, zamki metalowe, zasuwki metalowe, zawiasy metalowe, zawory metalowe, zbiorniki metalowe, zbrojenie betonu metalowe, złączki rur metalowe, żaluzje metalowe, 07 brzeszczoty pił, dłutownice, dmuchawy, dziurkarki, dźwigi, frezarki, giętarki, gładziarki, gwinciarki, kołowrotki, kompresory, koparki, lutownice gazowe, łożyska, młoty elektryczne i mechaniczne, młoty pneumatyczne, narzędzia, narzędzia ręczne sterowane mechanicznie, nawijarki mechaniczne do rur giętkich, nitownice, nożyce elektryczne, obrabiarki, ostrzarki mechaniczne, piły, pistolety malarskie, podnośniki, pompy, prasownice, prostownice, przebijaki, przecinarki, przekładnie do maszyn i urządzeń, przenośniki, rozdrabniarki, separatory, sprężarki, spawarki, suszarki, szlifarki, transportery, ugniataarki mechaniczne, uchwyty wiertarskie, wycinarki, wyoblarki, wytłaczarki, żurawie, 19 materiały budowlane niemetalowe, asfalt, asfaltowe nawierzchnie, balustrady, baseny kąpielowe niemetalowe, belki niemetalowe, beton, betonowe elementy budowlane, boazerie, szalunki niemetalowe do betonu, produkty bitumiczne dla budownictwa, bramy niemetalowe, cegła, cement, dachówka niemetalowa, pokrycia dachowe bitumiczne i inne pokrycia dachowe niemetalowe, deflektory kominowe niemetalowe, drewno do celów budowlanych, deski drewniane, przewody drena-

żowe niemetalowe, drewno obrobione i fornirowane, drewno użytkowe, drzwi niemetalowe, fornir, futryny niemetalowe, gips, gonty, granit, kabiny kąpielowe niemetalowe, kamień budowlany, karton budowlany, kątowniki i inne kształtowniki niemetalowe, kominy niemetalowe, kostki brukowe, konstrukcje niemetalowe, konstrukcje przenośne niemetalowe, kostki niemetalowe, kostki oświetlające, kraty i kratownice niemetalowe, krokwie dachowe, listwy i listewki boazerijne, listwy niemetalowe, łąty drewniane, marmur, mozaiki dla budownictwa, obudowy kominków, odrzwia niemetalowe, okiennice niemetalowe, okładziny niemetalowe budowlane, materiały ogniotrwałe, ogrodzenia niemetalowe, okna niemetalowe, okucia drzwi i okien niemetalowe, parkiet, piasek budowlany, płyty i płytki, wykładzinowe niemetalowe, płyty konstrukcyjne niemetalowe, płyty niemetalowe, płyty z PCV i bitumiczne, płytki ceramiczne podłogowe i ściennie, pokrycia dachowe termozgrzewalne, pokrycia dachowe bezspoinowe, pokrycia metalowe ścian, przegrody niemetalowe, przewody instalacyjne niemetalowe, przewody ciśnieniowe niemetalowe, niemetalowe przewody kominowe, przewody do instalacji sanitarnej, wentylacyjnej, klimatyzacyjnej i wodociągowej, przewody wodociągowe niemetalowe, rolety niemetalowe, rozpórki, rury spustowe niemetalowe, sklejki, tworzywa drewnopodobne, ścianki działowe, deski parapetowe, pokrycia ścian niemetalowe, rury drenażowe niemetalowe, rynny, rynny dachowe niemetalowe, rynny niemetalowe, schody niemetalowe, słupy niemetalowe, spoiwa do murów, stopnie schodów niemetalowe, stropy i sufity niemetalowe, styrobloki, szamota, szkło okienne i konstrukcyjne, szkło zbrojone, szkło izolacyjne, szyby dla budownictwa, styropian, ścianki szczelne niemetalowe, terakota, wapno, włazy niemetalowe, wykładziny niemetalowe, zaprawa murarska, zbiorniki murowane, żaluzje niemetalowe, żużel budowlany, żwir, **20** meble, meble biurowe, meble kuchenne, meble pokojowe, meble szkolne, meble niemetalowe, meble metalowe, leżaki, materace, poduszki, pościel, osprzęt do mebli, lustra, wyroby z drewna, korka, wikliny oraz z tworzyw sztucznych, płytki dekoracyjne na ściany, zawiasy niemetalowe, **27** dywany, tapety papierowe, ślomianki, tapety ściennie gobelinowe, maty, wykładziny podłogowe i inne materiały do pokrycia podłóg.

(111) **171800** (220) 2001 03 06 (210) 232561
(151) 2006 02 07
(732) Stowarzyszenie Zastępczego Rodzicielstwa, Poznań, PL.
(540)



Kolor znaku: granatowy, zielony, różowy, żółty, biały, jasnofioletowy, kremowy
(531) 2.7, 26.1, 27.5, 29.1

(510), (511) **41** nauczanie i edukacja, organizacja szkoleń i kursów dla rodziców zastępczych i kandydatów, organizowanie imprez artystycznych, organizacja imprez charytatywnych.

(111) **171801** (220) 2001 03 08 (210) 232597
(151) 2006 01 03
(732) Wydawnictwo EREMIS Spółka z o.o., Warszawa, PL.
(540)

WYDAWNICTWO
eremis

Kolor znaku: czarny, czerwony
(531) 27.5, 29.1

(510), (511) **16** dzienniki, czasopisma, książki, fotografie, albumy, afisze, broszury, katalogi, druki, mapy, okólniki, periodyki, prospekty, **35** usługi w zakresie edycji tekstów reklamowych, usługi w zakresie marketingu, usługi w zakresie promocji i reklamy, prowadzenie

biur redakcyjnych, fotokopiuwanie, **40** usługi poligraficzne, usługi w zakresie drukowania i fotoskładu, **41** prowadzenie kursów edukacyjnych, publikowanie tekstów innych niż reklamowe, wydawanie książek, gazet, broszur, kalendarzy, periodyków, usługi reportażowe, doradztwo zawodowe w zakresie prowadzenia wydawnictw, **42** opiniowanie i ekspertyzy dotyczące wydawnictw, usługi w zakresie wykonywania grafiki i ilustracji do wydawnictw, administrowanie prawami autorskimi.

(111) **171802** (220) 2001 03 15 (210) 233049
(151) 2006 02 14
(732) „ADESSO” Spółka Akcyjna, Kraków, PL.
(540)

TEXTIL
MARKET

(531) 26.4, 27.5
(510), (511) **18** skóra, imitacje skóry oraz towary z tych materiałów (nie zawarte w innych klasach), **25** ubrania, buty, nakrycia głowy, **35** usługi reklamowe, prowadzenie interesów osób trzecich.

(111) **171803** (220) 2001 03 23 (210) 233326
(151) 2006 02 27
(732) EDIPRESSE POLSKA Spółka Akcyjna, Warszawa, PL.
(540) polki.pl

(510), (511) **09** nagrania dźwiękowe i audiowizualne, alarmy dźwiękowe, ostrzegawcze, elektryczne, dyski kompaktowe audio-video, dyski do nagrywania dźwięku, kasety, płyty, płyty CD, **16** dzienniki, czasopisma, periodyki, broszury, prospekty, książki, plakaty, kalendarze, wydawnictwa muzyczne, druki, wszystkie z wyjątkiem dotyczących sprzętu i programów komputerowych, **35** usługi reklamowe z wykorzystaniem wszystkich metod słownych, dźwiękowych, audiowizualnych, multimedialnych i internetowych, usługi marketingowe, usługi w zakresie badania opinii rynku, usługi w zakresie informacji handlowej, bibliotek i archiwum, organizacja wystaw, targów i konkursów w celach marketingowych i handlowych, pośrednictwo handlowe, **38** przesyłanie serwisów i innych informacji i programów przy pomocy terminali komputerowych, internetowych i światłowodowych, **41** usługi wydawnicze, filmowe, audiowizualne, radiowe, multimedialne, produkcja reklam, organizowanie konkursów, konferencji i kongresów, wystaw i targów w celach kulturalnych i edukacyjnych, publikacje multimedialne i internetowe, **42** usługi w zakresie podłączania do internetu oraz projektowania, tworzenia i serwisu stron internetowych, muzeów, bibliotek i czytelní internetowych, zakładanie i utrzymywanie kont internetowych, projektowanie budynków, usługi grafików.

(111) **171804** (220) 2001 03 22 (210) 233390
(151) 2006 02 06
(732) POLMARS R. Ziółkowski i S-ka Komandytowa, Warszawa, PL.
(540) polmars

(510), (511) **29** buliony, drób, mięso, flaki, ryby, konserwy mięsne, konserwy rybne, konserwy z owocami, konserwy z warzywami, konfitury, dżemy, oleje jadalne, tłuszcze jadalne, wędliny, sosy mięsne, zupy jaja, masło, mleko, mleczne produkty, galaretki jadalne, sery, kompoty, **30** kawa, herbata, kakao, cukier, ryż, mąka, produkty zbożowe, chleb, wyroby cukiernicze, słodczyce, lody, miód, drożdże, proszek do pieczenia, sól, przyprawy, musztarda, majonezy, budyń, ocet, sosy, guma do żucia, aromaty do ciast, **31** rośliny zbożowe, produkty rolne i ogrodnicze, świeże owoce i warzywa, karma dla zwierząt, sółd, **39** usługi wynajmu pojazdów samochodowych, usługi dystrybucji towarów, usługi pośrednictwa transportowego, usługi wynajmu magazynów.

(111) **171805** (220) 2001 03 27 (210) 233491
(151) 2006 02 14
(732) BERLIN-CHEMIE Aktiengesellschaft, Berlin, DE.
(540) OMEN

(510), (511) **05** produkty farmaceutyczne, substancje dietetyczne do użytku medycznego, **42** usługi w zakresie poszukiwań naukowych i przemysłowych, **44** usługi medyczne, higieniczne oraz w zakresie pielęgnacji urody.

(111) **171806** (220) 2001 03 29 (210) 233600
(151) 2006 01 26
(732) Krynica Zdrój Spółka z o.o., Żywiec, PL.
(540)



Kolor znaku: granatowy, beżowy, brązowy, niebieski i odcienie, biały
(531) 2.7, 27.5, 29.1
(510), (511) **32** woda mineralna gazowana, woda mineralna niegazowana, wody mineralne smakowe.

(111) **171807** (220) 2001 03 29 (210) 233774
(151) 2006 02 07
(732) Ostrzeszowskie Zakłady Chemii Gospodarczej „POLLENA”, Ostrzeszów, PL.
(540) LUXELLA

(510), (511) **03** środki do prania i mycia, proszki, granulki, płyny, pasty do prania, płyny do płukania, bielenia, mydła, wyroby chemii gospodarczej, proszki, granulki, płyny do zmywania, czyszczenia, polepowania, odtłuszczania i ścierania, środki do odświeżania i mycia WC, środki do mycia i konserwacji samochodów, emulsje, płyny do podłóg, wyroby kosmetyczne, szampony, płyny, proszki do pielęgnacji skóry, ciała i włosów, **05** środki do odświeżania powietrza.

(111) **171808** (220) 2001 03 30 (210) 233786
(151) 2006 02 07
(732) LD Holding Spółka Akcyjna, Jastrzębie Zdrój, PL.
(540) LIDER DETALU

(510), (511) **03** szampony, odżywki do włosów, lakiery, pianki, żele do włosów, mydła w kostkach i płynie, pasty do zębów, proszki do prania, płyny do płukania, wybielacze, kostki zapachowe, płyny do kąpieli, płyny do mycia naczyń, sole do kąpieli, dezodoranty osobiste, perfumy, wody kolońskie i toaletowe, wody po goleniu, pasty do podłóg, środki czyszczące do mebli, balsamy i mleczka do skóry, mleczka do demakijażu, toniki do twarzy, kremy, maseczki, pianki do golenia i kosmetyki kolorowe, płyny do spryskiwaczy, **16** papier firmowy, papier opakowaniowy, papier komputerowy, pieluszki jednorazowe, faktury, druki, rolki do kas fiskalnych, opakowania papierowe, kartonowe i z tworzyw sztucznych, torby reklamowe, opakowania jednorazowe, z papieru, kartonu i tworzyw sztucznych, folie z tworzyw sztucznych w rolce i w arkuszach, artykuły biurowe, czasopisma, dzienniki, książki, ulotki, gazetki promocyjne, materiały reklamowe z papieru, kartonu i tworzyw sztucznych oraz ich kompozycji, kalendarze, zeszyty, bruliony, notesy, wizytówki, identyfikatory, szylidy, tablice i wywieszki informacyjne, przywieszki cenowe, nalepki z papieru i folie samoprzylepne jako artykuły biurowe, długopisy, ołówki, pióra, breloczki, ręczniki papierowe jednorazowe, serwetki papierowe, taśmy klejące i plombujące do opakowań, obrusy papierowe, chusteczki higieniczne, papier toaletowy, **18** parasole przeciwdeszczowe i przeciwśloneczne, kufrы i walizki, torby turystyczne, torebki, **25** wszelka odzież z tworzyw naturalnych i sztucznych, w tym odzież robocza, nakrycia głowy z tkanin naturalnych i sztucznych, rajstopy i skarpety, **29** ekstrakty mięsne, mięso, drób oraz ich przetwory, ryby, ekstrakty rybne oraz ich przetwory, dziczyzna, jaja, mleko i wyroby z mleka, jadalne oleje i tłuszcze, owoce warzywa konserwowane, suszone, pasteryzowane i mrożone, przetwory owocowe, warzywno i ich kompozycje, koncentraty zup i sosów, **30** kawa, her-

bata, kakao, czekolada do picia, cukier, ryż, mąka, preparaty zbożowe, makaron, przyprawy, namiastki kawy, pieczywo, ciastka, pieczywo cukiernicze, słodczyce, lody, miód, drożdże, przyprawy, dodatki i polepszacz do pieczywa zwykłego i cukierniczego, sól, musztarda, ocet, pasty, sosy, koncentraty deserów, majonezy, **32** piwo i piwo bezalkoholowe, napoje bezalkoholowe gazowane i niegazowane, wody mineralne, syropy, preparaty do przygotowania napojów, napoje owocowe i warzywne, soki owocowe i warzywne, **33** wino, wódki, spirytus, winiaki, brandy, whisky, rum, likiery, miody pitne, nalewki, wina musujące, aperitify, **35** zgrupowanie na rzecz osób trzecich różnych towarów pozwalające nabywcy wygodnie je oglądać i kupować w sklepie i hurtowni z artykułami spożywczymi, chemii gospodarczej, kosmetykami, wyrobami farmaceutycznymi zielarskimi, wyrobami tytoniowymi i alkoholowymi, wyrobami papierniczymi sprzętu komputerowego, kas fiskalnych, sprzętu wyposażenia sklepów, doradztwo specjalistyczne dotyczące franchisingu, reklama i promocja osób trzecich, usługi menadżerskie, promowania marki (merchadisingowe) i kosztorysowe, badanie rynku, organizowanie targów i wystaw o charakterze handlowym lub reklamowym, usługi wydawnicze w zakresie materiałów reklamowych.

(111) **171809** (220) 2001 03 30 (210) 233802
(151) 2006 01 16
(732) Przedsiębiorstwo Produkcyjno-Handlowo-Usługowe „EKOTEX” Arkadiusz Popin, Żagań, PL.
(540)



Kolor znaku: biały, zielony
(531) 3.4, 26.1, 27.5, 29.1
(510), (511) **20** pościel, poduszki, materace, **24** pledy, koce, kapy, narzuty, kołdry, bielizna pościelowa, prześcieradła.

(111) **171810** (220) 2001 04 11 (210) 234360
(151) 2006 02 01
(732) LAGUNA Spółka z o.o., Pruszcz Gdański, PL.
(540)



(531) 27.5
(510), (511) **06** futryny do drzwi metalowe, ograniczniki do drzwi metalowe, okucia do drzwi metalowe, osprzęt do drzwi metalowy, płyty do drzwi metalowy, metalowe rolki i prowadnice do drzwi, drzwi metalowe, kraty metalowe, nadproża metalowe, ograniczniki do okien metalowe, okiennice metalowe, osprzęt do okien metalowy, ramy do okien metalowe, metalowe rolki i prowadnice do okien, okna metalowe, okucia metalowe do okien, rolety zewnętrzne metalowe, metalowe rolki i prowadnice do drzwi przesuwanych, metalowe rolki i prowadnice do okien przesuwanych, rygle do zasuw okiennych, zawiasy metalowe, żaluzje metalowe.

(111) **171811** (220) 2001 04 19 (210) 234698
(151) 2006 02 09
(732) TELEFONIA DIALOG Spółka Akcyjna, Wrocław, PL.
(540) TELEZNAJOMI

(510), (511) **38** świadczenie usług w zakresie przesyłania informacji, w tym przesłanie danych przy pomocy terminali komputerowych, przesyłanie informacji tekstowej i obrazowej, usługi w zakresie komunikacji telefonicznej, telegraficznej, poczty elektronicznej, przesyłanie danych przy pomocy sieci światłowodów, usługi telefonii komórkowej, usługi komunikowania się przez Internet, usługi w za-

kresie informacji o telekomunikacji, usługi w zakresie dostępu do sieci teleinformatycznych.

(111) **171812** (220) 2001 04 26 (210) 235024
(151) 2006 02 06
(732) „ZIELONA DOLINA” Szkółka Roślin Ozdobnych Ewa Jaworska, Zbigniew Jaworski, Rzeszów, PL.
(540)



Kolor znaku: ciemnozielony, biały

(531) 5.1, 26.11, 27.5, 29.1
(510), (511) **01** doniczki na torf dla ogrodnictwa, humus, karbonyl do ochrony roślin, kompost, preparaty hamujące kiełkowanie warzyw, maści do szczepienia drzew, nawozy rolnicze, pokrycia humusowe, preparaty chemiczne do zapobiegania chorobom winorośli, preparaty do użyźniania gleby, preparaty regulujące wzrost roślin, preparaty do oklejania drzew dla sadownictwa, saletra, salmiak, sole jako nawozy, ściółka jako nawóz, środki grzybobójcze i owadobójcze jako dodatki do nasion, środki do konserwowania kwiatów, środki chemiczne dla leśnictwa, ogrodnictwa, środki do ochrony nasion, torf jako nawóz, torf w doniczkach dla ogrodnictwa, wosk do szczepienia drzew, ziemia do uprawy, ziemia ogrodnicza, ziemia próchnicza, **08** aparatura do niszczenia pasożytów roślin, grabie, grabie ogrodowe, gracie ogrodowe, kosiarki ogrodowe ręczne, kosy, łopaty ogrodnicze, łopaty, noże ogrodnicze, nożyce ogrodnicze, nożyce sprężynowe, narzędzia ręczne ogrodnicze, narzędzia ręczne rolnicze, opryskiwacze do środków owadobójczych, osetki, sekatory, widły, **31** choinki, darń naturalna, drzewa, kora surowa, krzewy, krzewy róż, kwiaty naturalne, kwiaty suszone do dekoracji, krzewy winorośli, palmy, rośliny, sadzonki, słomiane maty do przykrycia ziemi: szyszki sosnowe, torf na ściółkę, **44** usługi w zakresie chirurgii drzew, usługi w zakresie doradztwa w zakupie specjalistycznego sprzętu ogrodniczego, nasion i materiału szkółkarskiego, usługi w zakresie projektowania ogrodów i zieleni wewnątrz i na zewnętrznych budynków, usługi w zakresie niszczenia chwastów, usługi w zakresie niszczenia szkodników, usługi ogrodnicze, usługi ogrodnictwa krajobrazowego, usługi w zakresie prowadzenia szkółek roślinnych, usługi w zakresie pielęgnacji trawników, usługi w zakresie układania kompozycji kwiatowych, usługi w zakresie utrzymania trawników, usługi w zakresie wypożyczenia sprzętu rolniczego i ogrodniczego.

(111) **171813** (220) 2001 04 27 (210) 235057
(151) 2006 02 21
(732) Zakłady Urządzeń Chłodniczych i Klimatyzacyjnych „KLIMOR” Spółka z ograniczoną odpowiedzialnością, Gdynia, PL.
(540)



Kolor znaku: biały, niebieski, granatowy

(531) 1.15, 14.3, 26.1, 27.5, 29.1
(510), (511) **06** drobne wyroby żelazne i metalowe, zwłaszcza kołnierze metalowe, końcówki wylotowe z metali, pojemniki metalowe, przewody do instalacji wentylacyjnej i klimatyzacyjnej, metalowe złączki, **11** aparaty grzewcze, grzejniki, nagrzewnice, instalacje do cieczy, urządzenia, instalacje i osprzęt chłodniczy, urządzenia i instalacje klimatyzacyjne, wentylatory, systemy rozprowadzania powietrza, zespoły nawiewno-wyciągowe, filtry powietrza, filtry freonowe, **35** usługowe prowadzenie badań rynku dla potrzeb osób

trzecich, doradztwo handlowe, **41** doradztwo zawodowe, **42** projektowanie, ekspertyzy inżynierskie na zlecenie osób trzecich z zakresu systemów wentylacyjnych, klimatyzacyjnych, chłodniczych, grzewczych i elektrycznych, wraz z automatyką.

(111) **171814** (220) 2001 05 08 (210) 235221
(151) 2006 02 14
(732) QXL Ricardo plc, Londyn, GB.
(540) QXLRICARDO
(510), (511) **35** zgrupowanie na rzecz osób trzecich różnych towarów umożliwiającego klientom swobodne obejrzenie, uzyskanie informacji, zachęcenie do kupna i/lub kupno tych towarów lub usług poprzez środki telekomunikacyjne włączając użycie Internetu, telefonów komórkowych z WAPem lub innych środków komunikacyjnych, usługi w zakresie przeprowadzania licytacji, usługi w zakresie wynajmu przestrzeni reklamowej, usługi informacyjne związane z wyżej wymienionymi usługami.

(111) **171815** (220) 2001 05 10 (210) 235452
(151) 2006 02 06
(732) Agencja Reklamowa „GREENHOUSE” Spółka z o.o., Katowice, PL.
(540)



Kolor znaku: zielony

(531) 26.11, 27.5, 29.1
(510), (511) **35** usługi agencji reklamowej, usługi badania opinii, usługi badania rynku, usługi aukcji publicznych, usługi dekoracji wystaw sklepowych, usługi dystrybucji materiałów reklamowych, próbek, druków, prospektów, broszur, usługi zarządzania działalnością artystyczną, usługi edycji tekstów, usługi marketingu, kompilacja i systematyzacja informacji w komputerowych bazach danych, analizy kosztów, usługi uaktualniania materiałów reklamowych, rozpowszechnianie ogłoszeń reklamowych, organizowanie wystaw i targów dla celów handlowych i reklamowych, usługi rozlepiania plakatów reklamowych, pokazy towarów, usługi promocji sprzedaży dla osób trzecich, publikowanie tekstów reklamowych, reklama radiowa, reklama telewizyjna, reklama korespondencyjna, wynajmowanie powierzchni na cele reklamowe, **41** usługi artystów teatralno-widowiskowych, usługi agencji modeli do pozowania, usługi produkcji filmowej, usługi klubowe (rozrywka lub nauczanie), organizowanie i prowadzenie konferencji, kongresów, seminariów, sympozjów i zjazdów, publikowanie książek, organizowanie konkursów edukacyjnych lub rozrywkowych, organizowanie zabaw, pisanie scenariuszy, organizowanie zawodów sportowych, publikowanie tekstów innych niż reklamowe, usługi rezerwacji miejsc na widowiska, produkcja widowisk, organizowanie wystaw kulturalnych lub edukacyjnych, usługi wykonywania zdjęć, usługi reporterskie, **42** usługi artystów grafików, usługi badań i udoskonalania nowych produktów dla osób trzecich, usługi dekoracji wnętrz, usługi projektantów mody, usługi projektowania opakowań, usługi wzornictwa przemysłowego.

(111) **171816** (220) 2001 05 12 (210) 235474
(151) 2006 02 06
(732) INTERIA. PL. S.A., Kraków, PL.
(540)



Kolor znaku: biały, czarny, czerwony, granatowy, jasnoniebieski
(531) 1.17, 2.9, 26.1, 27.5, 29.1

(510), (511) **09** anteny, aparaty do fototelegrafii, aparaty do przetwarzania informacji, aparaty do rejestracji dźwięku, aparaty fotograficzne, aparatura radiotelegraficzna, w tym aparaty radiotelefoniczne, audiowizualne urządzenia do nauki, czytniki, czytniki optyczne, dalekopisy, nośniki informacji optyczne dyktafony, dyski komputerowe, dyski magnetyczne, dyski obliczeniowe, dyski optyczne, dyskietki, dystrybutory dysków, ekrany wideo, błony filmowe do nagrań dźwiękowych, fotokopiarki, głośniki, interfejsy dla informatyki, karty magnetyczne kodowane, karty inteligentne z obwodami scalonymi i zintegrowanymi, kasety wideo, komputery, peryferyjne urządzenia takie jak: drukarki, monitory, skanery, programy komputerowe systemu operacyjnego, maszyny radiotelegraficzne, megafony, mikrofony, mikroprocesory, nadajniki do telekomunikacji, notesy elektroniczne, obwody drukowane, obwody scalone, odbiorniki audio-wideo, odtwarzacze płyt kompaktowych, półprzewodniki, procesory tekstu, przekaźniki sygnałów elektrycznych, przewody akustyczne, przewody telefoniczne, przewody telegraficzne, repondery telefoniczne, słuchawki telefoniczne, taśmy do rejestracji dźwięku, taśmy magnetyczne, taśmy wideo, telekopiarki, urządzenia nadawcze, urządzenia do interkomunikacji, urządzenia do odtwarzania dźwięku, urządzenia do transmisji dźwięku, złącza do przewodów elektrycznych, **35** usługi związane z organizowaniem aukcji, usługi w zakresie informacji handlowej, publikowanie tekstów reklamowych w prasie, usługi w zakresie systematyzacji i pozyskiwania komputerowych baz danych, kompilacja informacji w komputerowych bazach danych, usługi marketingowe, usługi w zakresie pośrednictwa handlowego polegające na kojarzeniu kontrahentów, usługi w zakresie produkcji: reklam radiowych, telewizyjnych i kinowych, usługi w zakresie domów aukcyjnych, usługi wykonywane przez agencje reklamowe, takie jak: reklama osób trzecich w ramach udzielonych pełnomocnictw w zakresie działalności: radiowej, telewizyjnej lub kinowej, usługi dotyczące transkrypcji informacji, usługi dotyczące powielania dokumentów i dokumentacji, usługi menedżerskie, usługi badania rynku, usługi badania opinii, usługi informacyjne w zakresie działalności gospodarczej, usługi rozlepiania plakatów reklamowych, uaktualnianie ulotek reklamowych, wypożyczanie materiałów reklamowych, usługi dotyczące zarządzania zbiorami informatycznymi, usługi organizacji wystaw handlowych lub reklamowych, usługi zarządzania hotelami, zarządzanie profesjonalne działalnością artystyczną, **36** usługi z zakresu agencji kredytowych, usługi wykonywane przez agencje nieruchomości, takie jak: pośrednictwo w handlu nieruchomościami, pośrednictwo w sprawach kupna, sprzedaży, najmu nieruchomości, wycena nieruchomości, wynajmowanie mieszkań, wynajmowanie pomieszczeń biurowych, zarządzanie majątkiem nieruchomym, zarządzanie nieruchomościami, usługi finansowe takie jak: analizy finansowe, doradztwo w sprawach finansowych, działalność finansowa, emisja bonów wartościowych, pośrednictwo przy zawieraniu umów kredytowych, emisja kart kredytowych, informacja bankowa, usługi agencji dotyczące skupu długów, inwestycje kapitałowe, kantory wymiany walut, lokaty kapitałowe, notowania kapitałowe, operacje bankowe, oszacowanie wartości dla celów fiskalnych, pośrednictwo maklerskie na giełdach, powiernictwo, pożyczki pod zastaw, sponsorowanie finansowe, transakcje finansowe, transfer elektroniczny środków finansowych, zarządzanie finansami, usługi wykonywane przez agencje ubezpieczeniowe, takie jak: doradztwo w sprawach ubezpieczeniowych, informacja o ubezpieczeniach, ubezpieczenia, wycena ubezpieczenia, **38** usługi wykonywane przez agencje informacyjne takie jak: opracowywanie informacji w zakresie wiadomości radiowych i telewizyjnych, zbieranie i przekazywanie tych wiadomości i informacji, usługi wykonywane przez agencje prasowe, takie jak: zbieranie i opracowywanie wiadomości prasowych oraz przekazywanie tych wiadomości i informacji do prasy, usługi w zakresie przesyłania wiadomości, takie jak: emisja radiowa i emisja telewizyjna, usługi w zakresie informacji o telekomunikacji, komunikacji: radiowej, telefonicznej, telegraficznej i poczty elektronicznej, usługi w zakresie przesyłania danych przy pomocy: światłowodów i terminali komputerowych oraz przekazu satelitarne, usługi dotyczące przesyłania telegramów, telefaksów i telekopii, usługi dotyczące przesyłania wiadomości i obrazu przy pomocy komputera, obsługa przekazu fonicznego, prowadzenie transmisji, telefonia komórkowa, obsługa i najem sprzętu do telekomunikacji, w tym do: transmisji radia i telewizji, usługi dotyczące organizowania systemów transmisyjnych, rozpowszechnianie programów radiowych i telewizyjnych, usługi internetowe w zakresie: telekomunikacji, telefonii komórkowej, radiofonii i telewizji, wypożyczanie urządzeń

do przekazywania informacji wypożyczanie urządzeń telekomunikacyjnych, usługi w zakresie transmisji programów telewizyjnych, **41** usługi związane z montażem programów radiowych i telewizyjnych, usługi nauczania i organizowania konkursów edukacyjnych lub rozrywkowych, usługi dotyczące organizowania pokazów i widowisk artystycznych, organizowania zawodów sportowych, organizowania konkursów piękności, organizowania zabaw, organizowania i prowadzenia seminariów, organizowania i prowadzenia konferencji i kongresów, organizowania rozrywki internetowej, radiowej i telewizyjnej, organizowania wystaw kulturalnych lub edukacyjnych, usługi świadczone przez parki rozrywki, usługi związane z organizowaniem kursów, takich jak: edukacyjnych, internetowych, korespondencyjnych, usługi dotyczące produkcji szerokoekranowych filmów na taśmach wideo, usługi w zakresie produkcji widowisk, usługi wykonywane przez agencję artystyczną w zakresie: studia nagrań, przedstawień teatralnych, organizowania festiwalu piosenkarskich, usługi w zakresie wypożyczalni rekwizytów, usługi w zakresie wypożyczalni kaset, usługi dotyczące publikowania książek i tekstów innych niż teksty reklamowe, usługi organizowania rozrywki radiowej, usługi wypożyczanie nagrań dźwiękowych.

(111) **171817** (220) 2001 05 15 (210) 235553
 (151) 2006 02 07
 (732) XERREX Spółka z ograniczoną odpowiedzialnością,
 Rzeszów, PL.
 (540)

XERREX

Kolor znaku: czerwony, biały

(531) 27.5, 29.1

(510), (511) **09** anteny, aparaty telefoniczne, komputery, sprzęt komputerowy, drukarki, dyski twarde, dyski magnetyczne, dyski optyczne, dyski kompaktowe, dyskietki i inne nośniki programów komputerowych, interfejsy, klawiatury, drukarki, oprogramowanie komputerowe, oprogramowanie komputerowe dla systemów zarządzania dystrybucji sprzedaży, systemów zarządzania produkcją systemów zarządzania kadrami i funduszami płac, systemów zarządzania księgowością, systemów zarządzania inwentaryzacją, systemów do obsługi klientów, bazy danych, mikroprocesory, modemy, monitory, pamięci komputerowe, urządzenia do przetwarzania tekstów, urządzenia do rejestrowania programów komputerowych, danych, baz danych i słów, sieciowy sprzęt komputerowy, systemy komputerowe, sterowniki, serwery, zestawy stacji i zestawy operacyjne, sprzęt do przetwarzania danych i obróbki słów, terminale, wyświetlacze graficzne, kontrolery, urządzenia wejścia i wyjścia, sprzęt tworzący sieci i komunikacyjny jak modemy i terminale komunikacyjne danych i adaptery linii, peryferyjne urządzenia komputerowe, myszy, plenery, urządzenia elektryczne szczególnie do sterowania procesami przemysłowymi, oscyloskopy, oscylografy, programatory, mierniki, lutownice, kolby do lutowania, adaptery komunikacyjne, czytniki, czytniki optyczne, dane na nośnikach optycznych, drukarki komputerowe, dyktafony, faksy kalkulatory, laptopy, notesy elektroniczne, radia, magnetofony, odtwarzacze kaset magnetofonowych, odtwarzacze płyt CD, kamery video, kasety magnetofonowe i video, karty magnetyczne, karty z pamięcią lub z mikroprocesorem, kasy rejestrujące, maszyny liczące i rejestrujące, napędy dysków kompaktowych, obwody drukowane, obwody scalone, osprzęt sieciowy, kable, listwy zasilające, filtry ochronne, stacje dysków optycznych, skanery, taśmy, taśmy magnetyczne, taśmy video, telewizory, urządzenia do odtwarzania dźwięku, **16** pojemnik z tonerem i atramentem, **35** zarządzanie zbiorami informatycznymi, transkrypcja informacji, gromadzenie baz danych, **36** bankowość, usługi finansowe i monetarne, rozliczenia finansowe, zarządzanie finansami, usługi związane ze sprawami pieniężnymi, w tym systemami płatności, świadczenie usług leasingowych, **37** usługi w zakresie montażu, instalowania, konserwacji i napraw komputerów, sprzętu komputerowego, sieci komputerowych, systemów komputerowych, urządzeń elektronicznych, **38** przesyłanie wiadomości i obrazów za pomocą komputera, przesyłanie danych przy pomocy terminali komputerowych, **41** usługi w zakresie nauczania i szkolenia personelu w dziedzinie informatyki, tłumaczenie tekstów, zwłaszcza technicznych, instrukcji obsłu-

gi, **42** opracowywanie programów komputerowych i baz danych, projektowanie sieci komputerowych, świadczenie kompleksowych usług w zakresie oprogramowania komputerów, doradztwo w zakresie usług informatycznych i komputerowych, udostępnianie baz danych oraz potrzebnego w tym zakresie sprzętu dodatkowego, usługi projektowe szczególnie w zakresie urządzeń elektronicznych, usługi inżynierskie (oceny, opinie, badania), doradztwo techniczne w zakresie kompletacji, instalowania oraz wdrażania systemów komputerowych oraz urządzeń elektronicznych.

(111) **171818** (220) 2001 05 29 (210) 236150
(151) 2006 02 14
(732) „LUX-MED.” Spółka z o.o., Warszawa, PL.
(540)



Kolor znaku: zielony

(531) 5.3, 29.1

(510), (511) **35** prowadzenie agencji importowo-eksportowych, aptek, sklepów oraz hurtowni zwłaszcza w zakresie leków, produktów i przyrządów do stosowania w medycynie i lecznictwie, **39** usługi transportu, transport sanitarny i medyczny krajowy i międzynarodowy, przewóz chorych, prowadzenie dystrybucji leków, produktów i przyrządów do stosowania w medycynie i lecznictwie, **44** usługi świadczeń zdrowotnych służące do zachowania, przywracania, poprawy lub zachowania zdrowia, badania, porady lekarskie, diagnostyka, analiza medyczna, leczenie, badania i terapia psychologiczna, rehabilitacje lecznicze, protetyka stomatologiczna i ortodoncja, diagnostyka, profilaktyka i inne usługi w szeroko rozumianym pojęciu ochrony zdrowia, usługi w zakresie medycyny pracy, badanie i opiniowanie dokumentacji medycznej na potrzeby firm ubezpieczeniowych, usługi prowadzenia prac badawczych i rozwojowych w zakresie szeroko rozumianej ochrony zdrowia, pogotowie do nagłych wezwań chorobowych i wypadkowych.

(111) **171819** (220) 2001 05 29 (210) 236151
(151) 2006 02 14
(732) „LUX-MED.” Spółka z o.o., Warszawa, PL.
(540)

**LUX
MED**

Kolor znaku: zielony

(531) 27.5, 29.1

(510), (511) **35** prowadzenie agencji importowo-eksportowych, aptek, sklepów oraz hurtowni zwłaszcza w zakresie leków, produktów i przyrządów do stosowania w medycynie i lecznictwie, **39** usługi transportu, transport sanitarny i medyczny krajowy i międzynarodowy, przewóz chorych, prowadzenie dystrybucji leków, produktów i przyrządów do stosowania w medycynie i lecznictwie, **44** usługi świadczeń zdrowotnych służące do zachowania, przywracania, poprawy lub zachowania zdrowia, badania, porady lekarskie, diagnostyka, analiza medyczna, leczenie, badania i terapia psychologiczna, rehabilitacje lecznicze, protetyka stomatologiczna i ortodoncja, diagnostyka, profilaktyka i inne usługi w szeroko rozumianym pojęciu ochrony zdrowia, usługi w zakresie medycyny pracy, badanie i opiniowanie dokumentacji medycznej na potrzeby firm ubezpieczeniowych, usługi prowadzenia prac badawczych i rozwojowych w zakresie szeroko rozumianej ochrony zdrowia, pogotowie do nagłych wezwań chorobowych i wypadkowych.

(111) **171820** (220) 2001 05 29 (210) 236175
(151) 2006 01 30

(732) DERM-SERVICE „P.O.L.O.G.N.E.” Bogusława Witer, Warszawa, PL.
(540)



Kolor znaku: biały, żółty, szary, czarny

(531) 3.11, 27.5, 29.1

(510), (511) **16** publikacje prasowe, książki, broszury, foldery, katalogi, **35** usługi w zakresie informacji handlowej oraz reklamy radiowej i telewizyjnej, **41** usługi w zakresie opracowywania programów radiowych i telewizyjnych, organizowania seminariów i konferencji dotyczących zdrowia, **44** poradnictwo dotyczące zdrowia.

(111) **171821** (220) 2001 05 31 (210) 236316
(151) 2006 02 01
(732) „YES Biżuteria” Spółka z ograniczoną odpowiedzialnością, Poznań, PL.
(540)



Kolor znaku: biały, szaro-zielony

(531) 27.5, 29.1

(510), (511) **03** środki wybielające, środki czyszczące, polerujące i ścierające, **05** produkty farmaceutyczne, substancje dietetyczne do celów leczniczych, żywność dla niemowląt, zioła i herbaty ziołowe do celów leczniczych, preparaty do odświeżania powietrza, środki odstrasżające owady, środki owadobójcze, chwastobójcze i grzybobójcze, **14** wyroby jubilerskie, metale szlachetne i ich stopy, wyroby z metali szlachetnych i pokrywane nimi nie ujęte w innych klasach, biżuteria, kamienie szlachetne i półszlachetne, zegary, zegarki, przyrządy zegarmistrzowskie i chronometryczne, **18** skóra i imitacje skóry, wyroby z tych materiałów nie ujęte w innych klasach, torby podróżne i turystyczne, torebki, tornistry szkolne, walizy, portfele, portmonetki ze skóry i imitacji, parasolki, **25** nakrycia głowy, obuwie, **28** gry i zabawki, artykuły sportowe i gimnastyczne nie ujęte w innych klasach, ozdoby choinkowe, **34** fajki, etui i pudełka nie z metali szlachetnych na cygara, papierosy, tytoń i zapałki, zapalniczki i popielniczki nie z metali szlachetnych, **36** wycena biżuterii i wyrobów jubilerskich, usługi w zakresie pośrednictwa w obrocie nieruchomości, wycena nieruchomości, zarządzanie nieruchomościami, wynajmowanie nieruchomości, usługi depozytowe, usługi finansowe, **37** naprawa i konserwowanie zegarów, instalacja, konserwacja i naprawy wyposażenia dla biur i warsztatów jubilerskich i zegarmistrzowskich, **39** usługi w zakresie spedycji i transportu, **40** usługi jubilerskie, usługi szlifierskie, obróbka metali szlachetnych, pozłacanie, posrebrzanie, platerowanie.

(111) **171822** (220) 2001 06 05 (210) 236506
(151) 2006 02 10
(732) Polskie Wydawnictwa Profesjonalne Sp.z.o.o., Warszawa, PL.
(540)

**DYREKTOR
SZKOŁY**
MIESIĘCZNIK KIEROWNICZEJ KADRY OŚWIATOWEJ

Kolor znaku: czerwony, czarny

(531) 26.11, 27.5, 29.1

(510), (511) **16** książki, gazety, czasopisma, **35** zamieszczanie reklam, opinie i ekspertyzy, ekonomiczne w zakresie funkcjonowania samorządów i szkół, **38** elektroniczna transmisja materiałów informacyjnych, **40** usługi poligraficzne, usługi drukarskie, drukowanie litograficzne, drukowanie offsetowe, drukowanie rysunków, usługi introligatorskie, **41** organizacja szkoleń i kursów, w szczególności dla środowisk samorządowych i edukacyjnych, **42** opinie i ekspertyzy prawne w zakresie funkcjonowania samorządów i szkół.

(111) **171823** (220) 2001 06 12 (210) 236949
(151) 2006 02 14
(732) TARKON-GRADI Krzysztof Gradecki, Wrocław, PL.
(540)

twój
PROFIT!

(531) 24.17, 27.5
(510), (511) **35** usługi w zakresie działalności informacyjnej, doradztwo w zakresie zarządzania działalnością gospodarczą, doradztwo w zakresie organizacji i zarządzania firmami, pomoc w zarządzaniu działalnością gospodarczą, pomoc w zarządzaniu działalnością handlową, promocja sprzedaży dla osób trzecich.

(111) **171824** (220) 2001 06 15 (210) 236991
(151) 2006 02 07
(732) InterVoice Limited Partnership, Reno, US.
(540) OMVIA

(510), (511) **09** interaktywne systemy telekomunikacyjne, składające się z oprogramowania komputerowego oraz sprzętu komputerowego, przeznaczone do świadczenia usług komunikacyjnych w zakresie przetwarzania rozmów telefonicznych, przesyłania danych w sieci komunikacyjnej, interaktywnej komunikacji odpowiadającej na głos, graficznej rozbudowy aplikacji telefonicznych, dystrybucji połączeń przychodzących i wychodzących oraz rozszerzonych usług telefonicznych, **38** wspomaganie, usługi komunikacyjne i informacyjne w zakresie systemów telekomunikacji interaktywnej i informacji przeznaczonych dla innych podmiotów, dostarczanie, zarządzanie i wsparcie (świadczone w miejscu i poza miejscem pracy systemu) w zakresie przetwarzania rozmów telefonicznych i przesyłania danych w sieci komunikacyjnej, interaktywnej komunikacji odpowiadającej na głos, graficznej rozbudowy aplikacji telefonicznych, dystrybucji połączeń przychodzących i wychodzących oraz rozszerzonych usług telefonicznych, **42** zarządzanie systemami komputerowymi.

(111) **171825** (220) 2001 06 19 (210) 237128
(151) 2006 02 21
(732) Polskie Towarzystwo Diabetologiczne, Gdańsk, PL.
(540)



Kolor znaku: biały, ciemnoniebieski
(531) 3.7, 24.9, 27.5, 29.1

(510), (511) **16** katalogi, czasopisma, ulotki, foldery, prospekty, plakaty, książki, **35** badanie opinii, zarządzanie zbiorami informatycznymi, komputerowe bazy danych, powielanie dokumentów, promocja sprzedaży dla osób trzecich, reklama radiowa, rozpowszechnianie materiałów reklamowych, reklama, reklamy korespondencyjne, reklamy telewizyjne, informacje statystyczne odnośnie diabetyków, usługi w zakresie obsługi i funkcjonowania stoisk wystawowych, **41** usługi w zakresie szkoleń, seminariów, konferencji, kursów, sympozjów, posiedzeń, organizacja zjazdów naukowych, konkursów, wykładów publicznych, usługi w zakresie organizowania pokazów, wystaw, targów w zakresie zaznajomienia z zagadnieniami diabetologii o charakterze edukacyjnym, doradztwo zawodowe dotyczące

diabetologii w zakresie edukacji i kształcenia, **42** badania specjalistyczne, naukowe w zakresie diabetologii.

(111) **171826** (220) 2001 06 19 (210) 237136
(151) 2006 02 21
(732) Łódzkie Zakłady Przemysłu Spirytusowego „POLMOS”,
Łódź, PL.
(540)



(531) 1.15, 18.3, 27.5
(510), (511) **33** napoje alkoholowe.

(111) **171827** (220) 2001 06 19 (210) 237139
(151) 2006 02 21
(732) Łódzkie Zakłady Przemysłu Spirytusowego „POLMOS”,
Łódź, PL.
(540)



(531) 1.15, 18.3, 27.5
(510), (511) **33** napoje alkoholowe.

(111) **171828** (220) 2001 06 20 (210) 237226
(151) 2006 01 10
(732) ATHENA MARMOR POLSKA Spółka z ograniczoną
odpowiedzialnością, Warszawa, PL.
(540)

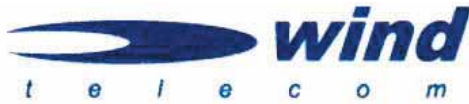


Kolor znaku: odcienie brązowego, biały, czarny
(531) 2.3, 2.9, 27.5, 29.1

(510), (511) **19** marmur, granit oraz wyroby z kamienia naturalnego w postaci: płytek podłogowych, parapetów, płytek okładzinowych, elementów schodów, okładzin zdobniczych, wyrobów artystycznych, elementów kominkowych, lad i blatów, wyroby z kamienia naturalnego z przeznaczeniem dla zakładów kamieniarskich w postaci płyt polerowanych, pasów i bloczków, **35** prowadzenie hurtowni i sklepów z w/w artykułami, **37** usługi kamieniarskie.

(111) **171829** (220) 2001 06 21 (210) 237287
(151) 2006 02 06
(732) „WIND TELECOM” S.A., Bielsko-Biała, PL.

(540)



Kolor znaku: biały, ciemnoniebieski

(531) 26.1, 27.5, 29.1

(510), (511) **42** usługi w zakresie opracowywania oprogramowań komputerowych, w tym tworzenie oprogramowania telekomunikacyjnego, pozwalającego na uruchomienie systemów contact center, oraz budowanie platform telekomunikacyjnych umożliwiających świadczenie usług głosowych, integracja i wdrażanie systemów komunikacyjnych.

(111) **171830** (220) 2001 07 05 (210) 237913

(151) 2006 02 08

(732) „ART-7” Wojciech Kalandyk, Gdańsk, PL.

(540) AMBER QUEEN

(510), (511) **14** wyroby biżuteryjne i wyroby użytku codziennego o charakterze biżuteryjnym wykonane z agatów, pereł, ambroidów, kryształu górskiego, bransolety ozdobne, bransolety specjalnie przeznaczone do naręcznych zegarków, artystyczne breloczki i breloki, brosze i broszki, kolie, zapinki damskie, zapinki do krawatów, medaliony z metali szlachetnych i półszlachetnych oraz z ich stopów, medaliony z metali szlachetnych i półszlachetnych oraz z ich stopów wykonane z przeważającym udziałem kamieni szlachetnych i półszlachetnych, ozdoby z bursztynu naturalnego polerowanego i garnirowanego oprawionego w srebro, złoto lub w stopy tych metali, diamenty i podobne szlachetne kamienie kopalne oprawione w złoto, srebro oraz w stopy tych metali, jak również w stopy ze stali szlachetnych, półprodukty jubilerskie wykonane z kamieni szlachetnych, półszlachetnych i syntetycznych, półprodukty jubilerskie wykonane z kamieni szlachetnych, półszlachetnych i syntetycznych z nie przeważającym udziałem metali szlachetnych i ich stopów przeznaczone na kolczyki, pierścionki, pierścienie, obrączki, sygnety, szpile, szpilki do krawatów, łańcuszki biżuteryjne, nici ciągnięte z metali szlachetnych i ich stopów jako biżuteria gotowa i jako części do biżuterii, **16** afisze, atlasy, ofertowe broszury informacyjne handlowo-marketingowe i akwizycyjne, diagramy, wydruki chromo-litograficzne i inne wykonane podobnymi technikami na papierze lub na materiałach celulozo-pochodnych związane z rzemiosłami bursztyniarskimi i złotniczymi, formularze wszelkie na nośniku papierowym lub celulozo-pochodnym, druki i fotografie oraz litografie, kolaże fotograficzne i video-graficzne obiektów artystycznych, kalendarze i terminarze okolicznościowe zwłaszcza o charakterze reklamowym, pokryte napisami i/albo rysunkami kalki techniczne i przeźrocza w tym również termoczułe i elektroczułe, koperty i papeterie z nadrukami, książki o tematyce związanej z bursztyniarstwem, makiety przestrzenne dwuwymiarowe z mas celulozo-pochodnych lub celulozo-podobnych prezentujące obiekty o tematyce bursztyniarskiej, wydawnictwa popularne i specjalistyczne brailowskie oraz konwencjonalne ze wstawkami brailowskimi o tematyce związanej z rzemiosłami bursztyniarskimi, wydruki programów komputerowych na nośniku papierowym lub na nośniku celulozo-pochodnym, prospekty, wszelkiego rodzaju drukowane i nie wymienione wyżej publikacje w tym nieperiodyczne związane z rzemiosłami bursztyniarskimi, litograficzne dzieła sztuki użytkowej w tym również niskonakładowe o tematyce bursztyniarskiej, **35** prowadzenie agencji informacji handlowej, usługowej, reklamowo-marketingowej i agencji wymiany informacji, usługowe określanie kosztów działalności gospodarczej w dziedzinie handlu i rzemiosła, badania rynku i opinii publicznej w wąsko tematycznych zagadnieniach obrotu towarowego i usług specjalistycznych w dziedzinie handlu i rzemiosła, doradztwo handlowe w zakresie handlu i rzemiosła bursztyniarskiego, zgrupowanie na rzecz osób trzecich różnych towarów pozwalające nabywcy wygodnie je oglądać i kupować w sklepie lub hurtowni z artykułami biżuteryjnymi i wyrobami rzemiosła bursztyniarskiego, gromadzenie i dystrybucja dla potrzeb osób trzecich materiałów reklamowych i ofertowych oraz świadczenie usług informacyjnych w drodze poczty elektronicznej za pośrednictwem INTERNET-u w dziedzinie sprzętu, wyposażenia i urządzeń stosowanych w rzemiosłach bursztyniarskich, informacja handlowa i usługowa w oparciu o własne zbiory danych

oraz w oparciu o dane publicznie dostępne w tym INTERNET-owe w dziedzinie handlu i rzemiosła bursztyniarskiego, sondaże opinii publicznej w sprawach związanych z reklamą i akwizycją towarów i usług rzemieślniczych bursztyniarskich, powielanie dokumentacji w tym zwłaszcza dokumentacji służącej prowadzeniu działalności gospodarczej przez osoby trzecie, projektowanie strategii działalności gospodarczej w części dotyczącej akwizycji i reklamy dla potrzeb innych podmiotów gospodarczych w dziedzinie rzemiosł bursztyniarskich, organizowanie i prowadzenie dla potrzeb innych podmiotów gospodarczych wszelkiego rodzaju pokazów i ekspozycji materiałów reklamowych w tematyce bursztyniarskiej, opracowywanie prognoz ekonomicznych i handlowych w dziedzinie reklamy i akwizycji towarów i usług bursztyniarskich, rozpowszechnianie materiałów reklamowych powierzonych technikami audiowizualnymi przede wszystkim w postaci wydawnictw drukowanych, świadczenie usług w zakresie analiz statystycznych co do wybranych kategorii towarów i usług oraz obrotu gospodarczego w oparciu o własne bazy danych, transkrypcja w tym komputerowa informacji o charakterze reklamowym, akwizycyjnym i/lub wdrożeniowym oraz ofertowym w dziedzinie handlu i rzemiosła bursztyniarskiego, projektowanie i organizacja logistyczna co do zagadnień reklamowo-informacyjnych wszelkiego typu wystaw, kiermaszów i pokazów o charakterze naukowym, handlowym i usługowym, pomoc przy zarządzaniu przedsiębiorstwami handlowymi, usługowymi i przemysłowymi w tej części która dotyczy wizualizacji, wydawnictw, reklamy i akwizycji, zarządzanie zbiorami informatycznymi dla potrzeb osób trzecich w dziedzinie sprzętu, wyposażenia i urządzeń rzemiosła bursztyniarskiego, świadczenie informacyjnych usług INTERNET-owych w zakresie techniki i technologii oraz organizacji rzemiosła bursztyniarskiego, **42** usługi projektowo-koncepcyjne w zakresie biżuterii i zdobnictwa artystycznego, usługowe opracowywanie oraz opiniowanie opracowań graficznych z zakresu wzornictwa biżuteryjnego i pamiątkarstwa artystycznego, opracowywanie (redagowanie) tekstów naukowych, publicystycznych, technicznych i handlowych dla potrzeb innych podmiotów gospodarczych w dziedzinie handlu i rzemiosła bursztyniarskiego, opracowywanie usługowe nowych stron INTERNET-owych www w dziedzinie handlu i rzemiosła bursztyniarskiego, **43** usługi gastronomiczne, usługi hotelarskie.

(111) **171831** (220) 2000 02 07 (210) 213510

(151) 2006 04 28

(732) „MISSLAND” Spółka z o.o., Warszawa, PL.

(540) MISS OF POLAND

(510), (511) **41** organizowanie krajowych i międzynarodowych konkursów piękności, pokazy mody, organizowanie imprez artystycznych i estradowych, fotoreportaże.

(111) **171832** (220) 2002 11 29 (210) 258129

(151) 2006 02 06 (441) 2003 06 02

(732) AGENCJA USŁUGOWO-HANDLOWA ZORIONA, Mikołaj

Sosnowski, Warszawa, PL.

(540) Klinika Firm

(510), (511) **35** doradztwo specjalistyczne w sprawach działalności gospodarczej w zakresie organizowania, prowadzenia i zarządzania działalnością gospodarczą, doradztwo w zakresie zarządzania personalnego, dobór i rekrutacja personelu za pomocą metod psychotechnicznych, agencje eksportowo-importowe, usługi przedstawicielskie i agencyjne na rzecz osób trzecich, pośrednictwo handlowe w zakresie wyszukiwania partnerów handlowych i pośredniczenie w zawieraniu kontraktów, organizowanie sieci sprzedaży, organizacja i promocja sprzedaży hurtowej i detalicznej artykułów przemysłowych, eksport-import wyżej wymienionych towarów przemysłowych, organizowanie targów, wystaw handlowych, reklamowych, giełd, aukcji, przetargów, usługi w zakresie całokształtu usług reklamowych i promocji firm oraz towarów, **41** organizowanie imprez masowych, kursów, szkoleń, **44** pomoc, medyczna i ochrona zdrowia, fizykoterapia, rehabilitacja, psychoterapia, bioenergoterapia, radiestezja.

(111) **171833** (220) 2001 07 17 (210) 238318

(151) 2006 01 05

(732) ITM ENTREPRISES [Société Anonyme], Paris, FR.

(540)

ZAP

(531) 27.5

(510), (511) **32** napoje bezalkoholowe.(111) **171834** (220) 2001 07 19 (210) 238411

(151) 2006 02 03

(732) Ciechanowskie Zakłady Drobiarskie „CEDROB” Spółka Akcyjna, Ciechanów, PL.

(540)



(531) 3.7, 26.1, 27.5

(510), (511) **29** pasztety, konserwy drobiowe.(111) **171835** (220) 2001 07 26 (210) 238800

(151) 2006 02 20

(732) Przedsiębiorstwo Handlowo-Usługowe „GALA” Elżbieta Woszczyk, Częstochowa, PL.

(540) Gala

(510), (511) **03** kosmetyki, **35** prowadzenie sklepu z kosmetykami, **44** usługi salonów fryzjerskich i kosmetycznych, usługi salonów odnowy biologicznej, masaże.(111) **171836** (220) 2001 08 03 (210) 239235

(151) 2006 01 26

(732) Radio Muzyka Fakty Spółka z o.o., Kraków, PL.

(540)



(531) 24.17

(510), (511) **09** anteny, aparaty do fototelegrafii, aparaty do przetwarzania informacji, aparaty do rejestracji dźwięku, aparatura radiotelegraficzna, w tym aparaty radiotelefoniczne, aparaty fotograficzne, audiowizualne urządzenia do nauki, czytniki optyczne, dalekopisy, nośniki informacji magnetyczne, nośniki informacji optyczne, dyktafony, dyski komputerowe, dyski magnetyczne, dyski obliczeniowe, dyski optyczne, dyskietyki, dystrybutory dysków, ekrany wideo, błony filmowe do nagrań dźwiękowych, fotokopiarki, głośniki, interfejsy dla informatyki, komputery, peryferyjne urządzenia komputerowe takie jak: drukarki, monitory, skanery, programy komputerowe systemu operacyjnego, maszty radiotelegraficzne, megafony, mikrofony, mikroprocesory, nadajniki do telekomunikacji, notesy elektroniczne, obwody drukowane, obwody scalone, odbiorniki audio-wideo, odtwarzacze płyt kompaktowych, pamięci komputerowe, półprzewodniki, procesory tekstu, przekaźniki sygnałów elektrycznych, przewody akustyczne, przewody telefoniczne, przewody telegraficzne, repondery telefoniczne, słuchawki telefoniczne, taśmy do rejestracji dźwięku, taśmy magnetyczne, taśmy wideo, telekopiarki, urządzenia nadawcze, urządzenia do interkomunikacji, urządzenia do odtwarzania dźwięku, urządzenia do transmisji dźwięku, złącza do przewodów elektrycznych, **16** broszury, czasopisma, druki, dzienniki, formularze, fotografie, gazety, kalendarze, kartki okolicznościowe, karton, katalogi, książki, materiały klejące dla papeterii i gospodarstw domowych, materiały do modelowania, makiety architektoniczne, naklejki adresowe, nalepki, notesy, noże do papieru i kartonu, obrazy oprawione lub nie, okładki na dokumenty, papeteria, papier,

pedzle, plansze, plakaty reklamowe, prospekty, przybory do pisania, publikacje drukowane, reprodukcje graficzne, folie i torby do pakowania z papieru lub tworzyw sztucznych, sprzęt dla artystów, szyldy z papieru lub z tektury i kartonu, taśmy samoprzylepne do celów papierniczych lub do użytku domowego, **35** usługi agencji importowo-eksportowej, usługi z zakresu informacji handlowej, organizowanie aukcji, usługi w zakresie domów aukcyjnych, usługi z zakresu systematyzacji i pozyskiwania danych dla komputerowych baz danych, usługi marketingowe, usługi w zakresie produkcji: reklam radiowych, telewizyjnych i kinowych, usługi agencji reklamowej, usługi wykonywane przez agencje reklamowe, takie jak: reklama osób trzecich w ramach udzielonych pełnomocnictw w zakresie działalności: radiowej, telewizyjnej lub kinowej, publikowanie tekstów reklamowych, uaktualnianie ulotek reklamowych, wypożyczanie materiałów reklamowych, usługi dotyczące transkrypcji informacji, usługi w zakresie reprodukcji dokumentów i dokumentacji, usługi menedżerskie, usługi badania rynku, usługi badania opinii, usługi informacyjne w zakresie działalności gospodarczej, usługi powielania dokumentów, usługi rozlepiania plakatów reklamowych, usługi dotyczące zarządzania zbiorami informatycznymi, usługi organizacji wystaw handlowych lub reklamowych, administrowanie miejscami wystawowymi, usługi zarządzania miejscami wystawowymi, usługi dotyczące zarządzania profesjonalną działalnością artystyczną, **38** usługi wykonywane przez agencje informacyjne, takie jak: opracowywanie informacji w zakresie wiadomości radiowych i telewizyjnych, zbieranie i przekazywanie tych wiadomości i informacji, usługi wykonywane przez agencje prasowe, takie jak: zbieranie i opracowywanie wiadomości prasowych oraz przekazywanie tych wiadomości i informacji do prasy, usługi w zakresie przesyłania wiadomości, takie jak: emisja radiowa i emisja telewizyjna, usługi w zakresie informacji o telekomunikacji, komunikacji: radiowej, telefonicznej, telegraficznej i poczty elektronicznej, usługi w zakresie przesyłania danych przy pomocy światłowodów i terminali komputerowych, usługi dotyczące przesyłania telegramów, telefaksów i telekopii, usługi dotyczące przesyłania wiadomości i obrazu przy pomocy komputera, radiofonii, nadawanie programów radiowych i telewizyjnych, transmitowanie dźwięku i obrazu, usługi w zakresie obsługi satelitarnej dotyczącej transmisji dźwięku lub obrazu, obsługa i wynajem sprzętu do telekomunikacji, w tym do transmisji radiowej i telewizyjnej, usługi dotyczące organizowania systemów transmisyjnych, nadawanie programów internetowych, radiowych i telewizyjnych, usługi w zakresie telefonii komórkowej, usługi w zakresie zleceń przywoławczych dotyczących: radia, telefonii, internetu lub innych środków łączności elektronicznej, usługi w zakresie poczty elektronicznej, telekomunikacji, telefonii komórkowej, radiofonii i telewizji, wypożyczanie modemów, wypożyczanie urządzeń do przekazywania informacji, wypożyczanie urządzeń telekomunikacyjnych, **40** usługi poligraficzne, drukowanie, **41** biura redakcyjne, usługi związane z montażem programów radiowych i telewizyjnych, usługi nauczania i organizowania konkursów edukacyjnych lub rozrywkowych, usługi dotyczące organizowania pokazów i widowisk artystycznych, organizowanie zawodów sportowych, usługi dotyczące organizowania festiwalu i konkursów piosenkarskich, organizowania przedstawień teatralnych, organizowania konkursów piękności, organizowania zabaw, organizowania i prowadzenia seminariów, organizowania i prowadzenia konferencji i kongresów, organizowania rozrywki radiowej, telewizyjnej i internetowej, organizowania wystaw kulturalnych lub edukacyjnych, usługi świadczone przez parki rozrywki, usługi związane z organizowaniem kursów, takich jak: edukacyjnych, korespondencyjnych, usługi związane z planowaniem przebiegu przyjęć rozrywkowych, usługi dotyczące produkcji szerokoekranowych filmów i produkcja filmów na taśmach wideo, usługi w zakresie produkcji widowisk, usługi wykonywane przez agencję artystyczną w zakresie: studia nagrań, studia filmowego, przedstawień teatralnych, organizowanie festiwalu piosenkarskich, usługi publikowania książek i tekstów innych niż teksty reklamowe, usługi organizowania rozrywki radiowej, komputerowej, i internetowej, usługi dotyczące wypożyczania nagrań dźwiękowych, usługi w zakresie wypożyczalni kaset, fotografika, fotoreportaż, rejestrowanie na taśmach wideo, usługi nagrywania na taśmach magnetowidowych, tłumaczenia, dystrybucja programów internetowych, radiowych i telewizyjnych, **42** usługi związane z analizą systemów komputerowych, usługi dekoracji wnętrz, doradztwo w sprawach sprzętu komputerowego, usługi udostępniania czasu do komputerowych baz danych, usługi odzyskiwania komputerowych baz danych, usługi dotyczące opro-

gramowania komputerów, wypożyczanie komputerów, zarządzanie prawami autorskimi, wypożyczanie oprogramowania informatycznego, **43** bary szybkiej obsługi, domy turystyczne, domy wypoczynkowe, usługi hotelowe, kawiarniane i restauracyjne, kantyny, kafetarie, usługi motelowo, wynajmowanie sal posiedzeń.

(111) **171837** (220) 2001 08 08 (210) 239430
 (151) 2006 01 16
 (732) „YES Bizuteria” Spółka z o.o., Poznań, PL.
 (540)



(531) 27.5
 (510), (511) **03** środki wybielające, środki czyszczące, polerujące i ścierające, mydła, środki perfumeryjne, olejki eteryczne, kosmetyki, płyny do pielęgnacji włosów, środki do czyszczenia zębów, **14** wyroby jubilerskie, metale szlachetne i ich stopy, wyroby z metali szlachetnych i pokrywane nimi nie ujęte w innych klasach, biżuteria, kamienie szlachetne i półszlachetne, wyroby z kamieni szlachetnych i półszlachetnych, zegary, zegarki, przyrządy zegarmistrzowskie i chronometryczne, **40** usługi jubilerskie, usługi szlifierskie, obróbka metali szlachetnych, pozłacanie, posrebrzanie, platerowanie.

(111) **171838** (220) 2001 08 24 (210) 240050
 (151) 2006 02 07 (441) 2002 02 25
 (732) Kancelaria Patentowa Wima Patent Joanna Marek, Rybnik, PL.
 (540)

Wima-Patent

Kolor znaku: ciemno-granatowy, czerwony
 (531) 27.5, 29.1
 (510), (511) **35** specjalistyczne doradztwo handlowe, wycena działalności handlowej, usługowe wyszukiwanie informacji w plikach komputerowych, systematyzacja informacji komputerowych baz danych, analiza kosztów, skomputeryzowane zarządzanie plikami, **42** analiza projektów technicznych, administrowanie prawami autorskimi, badania w dziedzinie mechaniki, badania techniczne, dochodzenia prawne, doradztwo w zakresie ochrony środowiska, doradztwo komputerowe, konserwacja oprogramowania komputerów, odtwarzanie komputerowych baz danych, odzyskiwanie komputerowych baz danych, ochrona własności przemysłowej, porady dotyczące własności przemysłowej, wzornictwo przemysłowe, doradztwo w zakresie własności intelektualnej i doradztwo prawne, działalność informacyjna w zakresie ochrony własności przemysłowej.

(111) **171839** (220) 2001 08 27 (210) 240087
 (151) 2006 02 08 (441) 2002 03 11
 (732) „FORCOM” Spółka z o.o., Poznań, PL.
 (540) forcom

(510), (511) **09** urządzenia i przyrządy naukowe, elektryczne, fotograficzne, kinematograficzne, optyczne, pomiarowe, sygnalizacyjne, kontrolne (nadzorujące) i do celów dydaktycznych, kasy fiskalne, liczniki banknotów, urządzenia do nagrywania, odbioru i transmisji i/lub odtwarzania dźwięku i/lub obrazu, dyski do zapisu, maszyny liczące, sprzęt przetwarzający dane i urządzenia peryferyjne, urządzenia do transmisji danych, modemy, centrale systemów zabezpieczających i telefoniczne, magnetyczne i optyczne nośniki danych, oprogramowanie dla sprzętu do przetwarzania danych, sprzęt i akcesoria automatyki przemysłowej w tym sterowniki i urządzenia pomiarowe, komputery, programy komputerowe, przewody elektryczne, dyski i przyrządy półprzewodnikowe będące nośnikami programów komputerowych, telekomunikacyjne przyrządy, urządzenia, sieci i zespoły obwodów elektrycznych, kable, systemy kablowe, włókna światłowodowe, łącza światłowodowe i światłowodowe zespoły

obwodów elektrycznych, wszystkie do celów telekomunikacyjnych, karty magnetyczne kodowane, karty inteligentne (z obwodami scalonymi, zintegrowanymi), części i wyposażenie do wszystkich wyżej wymienionych towarów, osprzęt komputerowy i elektryczny, sieci komputerowe, elektroniczne układy i systemy do obiegu dokumentów, poczta pneumatyczna, monitory, skanery.

(111) **171840** (220) 2001 08 27 (210) 240107
 (151) 2006 01 16 (441) 2002 03 11
 (732) WAWEL Spółka Akcyjna, Kraków, PL.
 (540)



Kolor znaku: granatowy, biały, szary
 (531) 26.13, 27.5, 29.1
 (510), (511) **30** słodczyce, cukierki, czekoladki.

(111) **171841** (220) 2001 09 07 (210) 240472
 (151) 2006 02 01 (441) 2002 03 11
 (732) Broadway Malyan Limited, Weybridge, GB.
 (540) BROADWAY MALYAN

(510), (511) **09** urządzenia i przyrządy przeznaczone do projektowania wspieranego komputerowo i programy projektowe, programy komputerowe przeznaczone do użytku w projektowaniu wspieranym komputerowo, **16** papier, tektura i wyroby z tych materiałów, nie zawarte w innych klasach, materiały drukowane, materiały dla artystów, broszury, plany i projekty graficzne, szkice i rysunki architektoniczne, plany architektoniczne, konstrukcyjne i projektowe, **42** usługi architektoniczne, usługi projektowania, usługi doradztwa architektonicznego, usługi konsultacji w zakresie architektury, usługi projektowania architektonicznego, usługi planowania architektonicznego, zarządzanie projektami architektonicznymi, architektoniczne projektowanie wystroju zewnętrznego, wystroju wewnętrznego, planowania miast, projektowania budynków o przeznaczeniu komercyjnym, projektowanie budynków o przeznaczeniu przemysłowym, projektowanie wyposażenia biur, wszystko w celu przygotowania planów architektonicznych, projektowanie architektoniczne dekoracji wnętrz, projektowanie architektoniczne dla planowania miast, usługi architektoniczne dla projektowania budynków komercyjnych, usługi architektoniczne dla projektowania budynków przemysłowych, usługi architektoniczne dla projektowania wyposażenia biur, usługi architektoniczne dla przygotowania planów architektonicznych, usługi architektoniczne odnoszące się do zagospodarowania terenu, wspierane komputerowo usługi projektowania odnoszące się do architektury, przygotowywanie sprawozdań architektonicznych, planowanie konstrukcyjne, usługi projektowania urbanistycznego, usługi projektowania wnętrz, usługi projektowania krajobrazu, usługi doradcze w zakresie planowania urbanistycznego, usługi konsultacyjne w zakresie planowania miast, usługi świadczone przez rzeczoznawców, geodetów i mierniczych, usługi doradcze odnoszące się do inżynierii projektowej, projektowania przemysłowego i projektowania wnętrz, usługi projektowania komercyjnego, projektowanie wnętrz o charakterze komercyjnym, projektowanie konstrukcyjne, usługi konsultacji w zakresie projektowania i projektowania wnętrz, usługi projektowania na zlecenie indywidualne, projektowanie dekoracji wnętrz, usługi konsultacji w zakresie projektowania, inżynieria projektowa, studia realizowalności projektu, projektowanie budynków i ich wnętrz, usługi detalicznego projektowania, usługi projektowania wyposażenia sklepów, usługi projektowania w zakresie porządkowania i usuwania ruder i dzielnic ruder, projektowanie urbanistyczne, **44** usługi projektowania ogrodów i krajobrazu.

(111) **171842** (220) 2001 09 07 (210) 240475
 (151) 2006 01 09 (441) 2002 03 11
 (732) Cheil Industries Inc., Gumi, KR.
 (540) STARON

(510), (511) **17** płyty, w skład których wchodzi tworzywa sztuczne, używane do wytwarzania różnego rodzaju blatów oraz powierzchni.

(111) **171843** (220) 2001 09 17 (210) 240799
 (151) 2006 02 06 (441) 2002 03 25
 (732) ENERGO TEST Spółka z o.o., Warszawa, PL.
 (540)



Kolor znaku: niebieski
 (531) 26.1, 26.11, 27.5, 29.1

(510), (511) **09** złącza do kabli elektrycznych, tuleje połączeniowe do kabli elektrycznych, skrzynki połączeniowe, osłony do kabli elektrycznych, zaciski przewodów elektrycznych, **37** usługi w zakresie instalowania i naprawy urządzeń elektrycznych, **40** usługi w zakresie kompletowania materiałów na zamówienie, usługi w zakresie odlewania metali, **42** usługi w zakresie projektowania technicznego zwłaszcza konstruowania osprzętu kablowego.

(111) **171844** (220) 2001 09 21 (210) 240946
 (151) 2006 01 16 (441) 2002 03 25
 (732) Wytwórnia Klejów i Zapraw Budowlanych „ATLAS” Grzelak i Wspólnicy Spółka Jawna, Łódź, PL.
 (540) atlas

(510), (511) **14** metale szlachetne, zegary, przyrządy chronometryczne, **24** etykiety z tkanin, komplety bielizny pościelowej, kapy, narzuty na łóżka, obicia ścienne z materiałów tekstylnych, obrusy, pledy, ręczniki tekstylne, rękawice toaletowe, serwetki tekstylne, serwety na stół niepapierowe, ścierki do naczyń, zasłony z materiałów włókienniczych lub tworzyw sztucznych, **28** gry, zabawki, kukielki i ozdoby choinkowe, artykuły sportowe, łyżwy, łyżworolki, deskorolki, wrotki, rowery treningowe stacjonarne, **36** usługi bankowe, ubezpieczeniowe, usługi finansowe, usługi leasingowe, usługi agencji skupu długów, pożyczki pod zastaw, wymiana walut, zaciąganie i udzielanie pożyczek, **37** usługi konserwacji, naprawy i obsługi samochodów oraz ciągników, usługi mycia pojazdów, usługi budowlane i remontowo-budowlane, naprawy blacharskie, dekarstwo, wykonywanie instalacji grzewczych, wykonywanie instalacji wodociągowo-kanalizacyjnych, konserwacja i modernizacja budynków, malowanie, tapetowanie, układanie glazury i terakoty, sztukatorstwo, usługi izolacyjne w budynkach, montaż rusztowań, murarstwo, nadzór budowlany, ogrzewanie w tym instalowanie i naprawa, przygotowywanie terenów pod budowę, wykonywanie elewacji, wypożyczanie sprzętu budowlanego, usługi instalatorstwa wodnego, elektrycznego i gazowego, naprawa urządzeń gospodarstwa domowego, sprzętu radiowo-telewizyjnego i urządzeń biurowych, serwis gwarancyjny i pogwarancyjny, usługi stolarskie, naprawy, usługi wykonawstwa inwestycyjnego, usługi rozbiórki budowli, wznoszenia obiektów budowlanych, konserwacji, instalacji, montażu i nadzoru, usługi budowy i naprawy rurociągów, wykonywanie zabezpieczeń antykorozyjnych drewna i metali w budownictwie, usługi konserwacji i izolacji budowli, usługi w zakresie instalacji budowlanych i budowlanych prac wykończeniowych.

(111) **171845** (220) 2001 09 21 (210) 240947
 (151) 2006 01 16 (441) 2002 03 25
 (732) Wytwórnia Klejów i Zapraw Budowlanych „ATLAS” Grzelak i Wspólnicy Spółka Jawna, Łódź, PL.
 (540) atlas sam

(510), (511) **02** pokrywające powierzchnie dekoracyjne i ochronne kompozycje trwałe lub tymczasowe, podkłady, masy szpachlowe, szpachlówki, powłoki gruntowe, środki zabezpieczające przed niszczeniem mury i inne materiały, wszystkie w formie preparatów proszkowych, płynnych, półpłynnych i rozpylanych (w tym w aerozolu) oraz rozcieńczalniki do powyższych związków i preparatów.

(111) **171846** (220) 2001 09 21 (210) 240948
 (151) 2006 01 16 (441) 2002 03 25
 (732) Wytwórnia Klejów i Zapraw Budowlanych „ATLAS” Grzelak i Wspólnicy Spółka Jawna, Łódź, PL.

(540) terplan
 (510), (511) **02** pokrywające powierzchnie dekoracyjne i ochronne kompozycje trwałe lub tymczasowe, podkłady, masy szpachlowe, szpachlówki, powłoki gruntowe, środki zabezpieczające przed niszczeniem mury i inne materiały, wszystkie w formie preparatów proszkowych, płynnych, półpłynnych i rozpylanych (w tym w aerozolu) oraz rozcieńczalniki do powyższych związków i preparatów.

(111) **171847** (220) 2001 09 21 (210) 240949
 (151) 2006 01 16 (441) 2002 03 25
 (732) Wytwórnia Klejów i Zapraw Budowlanych „ATLAS” Grzelak i Wspólnicy Spółka Jawna, Łódź, PL.

(540) atlas ten
 (510), (511) **02** pokrywające powierzchnie dekoracyjne i ochronne kompozycje trwałe lub tymczasowe, podkłady, masy szpachlowe, szpachlówki, powłoki gruntowe, środki zabezpieczające przed niszczeniem mury i inne materiały, wszystkie w formie preparatów proszkowych, płynnych, półpłynnych i rozpylanych (w tym w aerozolu) oraz rozcieńczalniki do powyższych związków i preparatów.

(111) **171848** (220) 2001 09 21 (210) 240950
 (151) 2006 01 16 (441) 2002 03 25
 (732) Wytwórnia Klejów i Zapraw Budowlanych „ATLAS” Grzelak i Wspólnicy Spółka Jawna, Łódź, PL.

(540) roker
 (510), (511) **02** pokrywające powierzchnie dekoracyjne i ochronne kompozycje trwałe lub tymczasowe, podkłady, masy szpachlowe, szpachlówki, powłoki gruntowe, środki zabezpieczające przed niszczeniem mury i inne materiały zawarte w klasie 2, wszystkie w formie preparatów proszkowych, płynnych, półpłynnych i rozpylanych (w tym w aerozolu) oraz rozcieńczalniki do powyższych związków i preparatów, **17** masy uszczelniające i hydroizolujące, powłoki izolacyjne.

(111) **171849** (220) 2001 09 21 (210) 240951
 (151) 2006 01 16 (441) 2002 03 25
 (732) Wytwórnia Klejów i Zapraw Budowlanych „ATLAS” Grzelak i Wspólnicy Spółka Jawna, Łódź, PL.

(540) rekord
 (510), (511) **01** produkty i półprodukty chemiczne, substancje chemiczne nie przetworzone, kleje i zaprawy klejowe, środki impregnujące i konserwujące, preparaty do odtuszczania, **02** pokrywające powierzchnie dekoracyjne i ochronne kompozycje trwałe lub tymczasowe, podkłady, masy szpachlowe, szpachlówki, powłoki gruntowe, środki zabezpieczające przed niszczeniem mury i inne materiały, wszystkie w formie preparatów proszkowych, płynnych, półpłynnych i rozpylanych (w tym w aerozolu) oraz rozcieńczalniki do powyższych związków i preparatów.

(111) **171850** (220) 2001 09 21 (210) 240952
 (151) 2006 02 08 (441) 2002 03 25
 (732) Wytwórnia Klejów i Zapraw Budowlanych „ATLAS” Grzelak i Wspólnicy Spółka Jawna, Łódź, PL.

(540) dolonez
 (510), (511) **02** pokrywające powierzchnie dekoracyjne i ochronne kompozycje trwałe lub tymczasowe, podkłady, masy szpachlowe, szpachlówki, powłoki gruntowe, środki zabezpieczające przed niszczeniem mury i inne materiały (zawarte w klasie 2), wszystkie w formie preparatów proszkowych, płynnych, półpłynnych i rozpylanych (w tym w aerozolu) oraz rozcieńczalniki do powyższych związków i preparatów.

(111) **171851** (220) 2001 09 21 (210) 240953
 (151) 2006 01 16 (441) 2002 03 25
 (732) Wytwórnia Klejów i Zapraw Budowlanych „ATLAS” Grzelak i Wspólnicy Spółka Jawna, Łódź, PL.
 (540) dolinar

(510), (511) **02** pokrywające powierzchnie dekoracyjne i ochronne kompozycje trwałe lub tymczasowe, podkłady, masy szpachlowe, szpachlówki, powłoki gruntowe, środki zabezpieczające przed niszczeniem mury i inne materiały, wszystkie w formie preparatów proszkowych, płynnych, półpłynnych i rozpylanych (w tym w aerozolu) oraz rozcieńczalniki do powyższych związków i preparatów.

(111) **171852** (220) 2001 09 21 (210) 240956
 (151) 2006 01 16 (441) 2002 03 25
 (732) Wytwórnia Klejów i Zapraw Budowlanych „ATLAS” Grzelak i Wspólnicy Spółka Jawna, Łódź, PL.
 (540)



Kolor znaku: zielony, biały

(531) 27.5, 29.1

(510), (511) **02** pokrywające powierzchnie dekoracyjne i ochronne kompozycje trwałe lub tymczasowe, podkłady, masy szpachlowe, szpachlówki, powłoki gruntowe, środki zabezpieczające przed niszczeniem mury i inne materiały, wszystkie w formie preparatów proszkowych, płynnych, półpłynnych i rozpylanych (w tym w aerozolu) oraz rozcieńczalniki do powyższych związków i preparatów.

(111) **171853** (220) 2001 10 02 (210) 241370
 (151) 2006 01 26 (441) 2002 04 08
 (732) DATEV eG, Nürnberg, DE.
 (540) TeleTax

(510), (511) **09** wszelkiego rodzaju nośniki danych z programami przetwarzania danych i zbiorami danych nadających się do przetwarzania elektronicznego **09** wszelkiego rodzaju nośniki danych z programami przetwarzania danych i zbiorami danych nadających się do przetwarzania elektronicznego, w tym kasety video, pamięci stałe na dyskach kompaktowych (CD-ROM-y) oraz dyski z zapisem video (DVD), **16** druki, wydawnictwa, materiały szkoleniowe i dydaktyczne (z wyjątkiem aparatów), **35** reklama, prowadzenie banków danych, łącznie z systematyzowaniem i zestawianiem danych w komputerowych bankach danych, świadczenie usług marketingowych i dla handlu detalicznego w odniesieniu do programów przetwarzania danych oraz wszelkiego rodzaju nośników danych zawierających zbiory danych nadające się do przetwarzania elektronicznego, w tym kaset video, CD-ROM-ów i dysków DVD, w odniesieniu do wyrobów drukarskich, wydawniczych oraz materiału szkoleniowego i dydaktycznego, w zastosowaniu do odbioru programów telewizyjnych i radiowych, usług telegazetowych, przekazywania tekstu, dźwięku i obrazu za pomocą komputera i internetu oraz przekazów satelitarnych i w odniesieniu do czasu i wystąpień reklamowych w programach telewizyjnych oraz w internecie, **38** telekomunikacja **38** telekomunikacja, w tym nadawanie programów telewizyjnych i radiowych, usługi telegazetowe, przekazywanie wiadomości i obrazów za pomocą komputera i internetu, przekazy satelitarne, usługi w zakresie dostępu do sieci telekomunikacyjnych, wynajmowanie urządzeń telekomunikacyjnych, **41** szkolenia i dydaktyka w zakresie elektronicznego przetwarzania danych, prawa podatkowego oraz działalności gospodarczej **41** szkolenia i dydaktyka w zakresie elektronicznego przetwarzania danych, prawa podatkowego oraz działalności gospodarczej, w tym na bazie metod nauczania w trybie bezpośrednim za pomocą internetu lub innych środków telekomunikacyjnych, produkcja programów radiowych i telewizyjnych, usługi w charakterze producenta programów telewizji naziemnej, kablowej i/lub satelitarnej lub innych audiowizualnych systemów informacyjnych łącznie z internetem, w tym do informowania, szkolenia i doszkolenia fachowców i personelu w dziedzinie podatków.

(111) **171854** (220) 2001 10 05 (210) 241452
 (151) 2006 02 06 (441) 2002 04 08
 (732) Zakłady Produkcyjno-Handlowe „JANTOŃ” Edward Janusz Jantóń, Bychlew, PL.

(540) JANTOŃ WINO GRZANE KORZENNE

(510), (511) **33** napoje alkoholowe na bazie win, wina, wyroby winiarskie z dodatkiem przypraw korzennych do spożycia po uprzednim podgrzaniu.

(111) **171855** (220) 2001 11 06 (210) 242536
 (151) 2006 02 07 (441) 2002 05 20
 (732) Małgorzata Ogonowska, Orchowo, PL.
 (540)



Kolor znaku: czarny, czerwony, zielony, niebieski

(531) 26.1, 26.2, 27.5, 29.1

(510), (511) **41** organizowanie zjazdów, sympozjów i imprez okolicznościowych, **43** prowadzenie restauracji, barów, usługi gastronomiczne, prowadzenie hoteli, usługi hotelarskie.

(111) **171856** (220) 2001 11 07 (210) 242566
 (151) 2006 02 07 (441) 2002 05 20
 (732) ALFA STAR Biuro Podróży Spółka Jawna Izabela Strzylak, Sylwester Strzylak, Radom, PL.
 (540) ALFA STAR

(510), (511) **35** rozpowszechnianie materiałów i ogłoszeń reklamowych, **39** prowadzenie biur turystycznych, czarterowanie środków lokomocji, organizowanie wycieczek, podróży, pielgrzymek, informacje o transporcie turystycznym, turystyka zbiorowa i indywidualna, rezerwacja miejsc na środki transportu, wynajmowanie pojazdów, łącznie z statkami, informacja dot. turystyki, **41** informacja o imprezach rozrywkowych, rekreacji, wypoczynku, publikacja książek turystycznych, organizowanie obozów, widowisk, usługi dot. organizacji wypoczynku.

(111) **171857** (220) 2001 11 09 (210) 242730
 (151) 2006 02 01 (441) 2002 05 20
 (732) Spółdzielnia Pracy „POŁYSK”, Poznań, PL.
 (540)



Kolor znaku: szary, biały, granatowy, czerwony

(531) 10.3, 26.1, 27.5, 29.1

(510), (511) **37** instalowanie układów alarmowych i monitorujących, **42** usługi windykacyjne, projektowanie układów alarmowych i monitorujących, **45** usługi detektywistyczne, ochrona osób i mienia.

(111) **171858** (220) 2001 11 14 (210) 242894
 (151) 2006 02 14 (441) 2002 05 20
 (732) „GLASS-MAL” Teresa Malawska, Andrzej Malawski, Gorlice, PL.
 (540)



Kolor znaku: granatowy, czerwony, niebieski

(531) 26.11, 27.5, 29.1

(510), (511) **06** balustrady, poręcze, okna metalowe, drzwi metalowe, ościeżnice metalowe, metalowe konstrukcje budowlane, **11** urządzenia wentylacyjne, instalacje oddymiania, **19** materiały niemetalowe dla budownictwa w tym szkło budowlane, stolarka budowlana z two-

rzyw sztucznych i drewna, **37** usługi budowlane i naprawy w szczególności usługi szklenia, montaż stolarki otworowej, wykonywanie zabudowy balkonów, montaż wiatrochronów i daszków ochronnych, montaż przeszklonych przegród w budowlach, wykonywanie usług lakierniczych.

(111) **171859** (220) 2001 11 14 (210) 242911
 (151) 2006 01 03 (441) 2002 05 20
 (732) HACHETTE FILIPACCHI PRESSE S.A. (francuska spółka akcyjna),
 Levallois-Perret Cédex, FR.
 (540)



(531) 27.5
 (510), (511) **16** druki, periodyki i czasopisma, fotografie i obrazy, obwoluty na książki z papieru lub kartonu, albumy do zdjęć, katalogi, książki, broszurki, plakaty, kalendarze, notesy, książki adresowe, papierowe segregatory, bloczki/notatniki biurowe, papier do pakowania, oprawy książek, twarde podkładki ze spinaczem do podtrzymywania kartek - ułatwiające pisanie, pióra i ołówki, artykuły biurowe, nalepki, kalkomanie, karty pocztowe.

(111) **171860** (220) 2001 11 16 (210) 243023
 (151) 2006 02 20 (441) 2002 05 20
 (732) MasterCard International Incorporated, Purchase, US.
 (540) MASTERCARD ADVISORS

(510), (511) **35** usługi zarządzania biznesem, usługi marketingowe, usługi konsultingowe w zakresie marketingu, konsultacje w zakresie profesjonalnego biznesu, usługi agencji marketingowych, badania marketingowe i biznesowe, usługi z zakresu public relations, usługi z zakresu dostarczania informacji i instrukcji dotyczących reklamy, marketingu i strategii komunikacyjnej.

(111) **171861** (220) 2001 11 19 (210) 243047
 (151) 2006 02 20 (441) 2002 05 20
 (732) Przedsiębiorstwo Wielobranżowe „VITPOL” Zakład Pracy
 Chronionej Józef Przygodzki, Długa Wieś, PL.
 (540)



(531) 24.1, 26.1, 27.5
 (510), (511) **29** owoce, warzywa i grzyby konserwowane, suszone, gotowane, owoce kandyzowane i mrożone, marynaty warzywne, susze warzywne, zioła suszone, bakalie, buliony, rosoly, zupy błyskawiczne i typu instant, **30** musztarda, ocet, sosy, ketchup, majonez, przyprawy, mieszanki przyprawowe, sól, sosy do sałat, wyroby cukiernicze i piekarnicze.

(111) **171862** (220) 2001 11 19 (210) 243048
 (151) 2006 02 20 (441) 2002 05 20
 (732) Ubojnia Drobiu „WYRĘBSKI” Grzegorz Wyrębski, Wróblew, PL.
 (540)



Kolor znaku: żółty, czerwony, czarny
 (531) 3.7, 27.5, 29.1

(510), (511) **29** mięso i mięso drobiowe oraz jego przetwory, mięso porcjowane, części składowe z drobiu, podroby drobiowe, porcje rosołowe, drób świeży i drób mrożony, wyroby wędliniarskie z drobiu, konserwy drobiowe, wyroby garmażeryjne z drobiu, wyroby tłuszczowe z drobiu, **31** drób żywy, pasze, mieszanki paszowe i granulaty paszowe, **40** przetwórstwo mięsa, przetwórstwo drobiu.

(111) **171863** (220) 2001 11 19 (210) 243121
 (151) 2006 01 10 (441) 2002 05 20
 (732) LIWONA Spółka z o.o., Warszawa, PL.
 (540)



Kolor znaku: niebieski, biały

(531) 27.5
 (510), (511) **16** książki, druki, wydawnictwa, broszury, **35** edycja tekstów, **41** usługi wydawnicze, edukacyjne, szkolenie kierowców, kursy komputerowe, **42** usługi poligraficzne.

(111) **171864** (220) 2001 11 21 (210) 243178
 (151) 2006 02 01 (441) 2002 06 03
 (732) Nieruchomości Wielkopolski Spółka z o.o., Poznań, PL.
 (540)



Kolor znaku: czarny, zielony, jasnozielony, biały

(531) 26.1, 27.5, 29.1
 (510), (511) **16** afisze, albumy, czasopisma, druki, fotografie, grafiki, kalendarze, mapy, **35** doradztwo w zakresie organizowania i prowadzenia działalności gospodarczej, **36** administrowanie i zarządzanie nieruchomościami pośrednictwo w handlu mieszkaniami, wykonywanie analiz finansowych, wyceny nieruchomości i majątku, wynajmowanie mieszkań i nieruchomości, wyceny i kupno-sprzedaż nieruchomości, sporządzanie wycen inwestycji budowlanych, **37** budowa budynków i budowli na nabytych gruntach, **38** przesyłanie informacji poprzez internet, **41** usługi w zakresie szkolenia i nauczania dotyczące marketingu i nieruchomości, **42** usługi geodezyjne, opracowywania portali i stron internetowych, tworzenie komputerowych baz danych dotyczących kupna-sprzedaży nieruchomości, **43** usługi hotelarskie i gastronomiczne.

(111) **171865** (220) 2001 11 30 (210) 243696
 (151) 2006 02 07 (441) 2002 06 03
 (732) Colgate - Palmolive Company, New York, US.
 (540) NUTRA-OIL

(510), (511) **03** mydła do rąk w płynie i w kostkach oraz żele do kąpieleli i pod prysznic.

(111) **171866** (220) 2001 12 11 (210) 244132
 (151) 2006 01 30 (441) 2002 06 17
 (732) KITURAMI Co., Ltd., Gyunggi-do, KR.
 (540)



(531) 7.1, 27.5
 (510), (511) **11** urządzenia klimatyzacyjne, urządzenia do obniżania temperatury powietrza, zawory powietrzne do instalacji ogrzewania

parą, rury do kotłów, kotły, bojler, grzejniki centralnego ogrzewania, węzownice (części do instalacji do destylowania, ogrzewania), instalacje i urządzenia do chłodzenia, ekonomizery paliwa, wentylatory (do klimatyzacji), wentylatory (części do instalacji klimatyzacyjnej), urządzenia zasilające do kotłów, bojlerów do ogrzewania, filtry do urządzeń klimatyzacyjnych, rury ogniowe do kotłów do ogrzewania, kotły gazowe, pompy ciepła, grzejniki, piece grzewcze, podgrzewacze, nagrzewnice, przyrządy i urządzenia grzejne, nawilzacze do grzejników centralnego ogrzewania.

(111) **171867** (220) 2001 12 11 (210) 244133
 (151) 2006 01 30 (441) 2002 06 17
 (732) KITURAMI Co., Ltd., Gyunggi-do, KR.
 (540)



(531) 7.1, 27.5
 (510), (511) **11** urządzenia klimatyzacyjne, urządzenia do obniżania temperatury powietrza, zawory powietrzne do instalacji ogrzewania parą, rury do kotłów, kotły, bojler, grzejniki centralnego ogrzewania, węzownice (części do instalacji do destylowania, ogrzewania), instalacje i urządzenia do chłodzenia, ekonomizery paliwa, wentylatory (do klimatyzacji), wentylatory (części do instalacji klimatyzacyjnej), urządzenia zasilające do kotłów, bojlerów do ogrzewania, filtry do urządzeń klimatyzacyjnych, rury ogniowe do kotłów do ogrzewania, kotły gazowe, pompy ciepła, grzejniki, piece grzewcze, podgrzewacze, nagrzewnice, przyrządy i urządzenia grzejne, nawilzacze do grzejników centralnego ogrzewania.

(111) **171868** (220) 2001 12 11 (210) 244139
 (151) 2006 01 09 (441) 2002 06 17
 (732) Mars, Inc., McLean, US.
 (540) ZRÓB CHRUP

(510), (511) **29** mięso, ryby, drób i dziczyzna, owoce morza, owoce i warzywa konserwowane, suszone, gotowane lub przetworzone, preparaty z wszystkich wyżej wymienionych produktów, produkty mleczne, musy, pianki, schłodzone desery, napoje mleczne, smakołowe napoje mleczne, napoje z produktów mlecznych, zupy, słodkie i pikantne pasty do pieczywa, sałatki, napoje, nadzienia zawarte w tej klasie, przekąski zawarte w tej klasie, gotowe dania i części składowe dań zawarte w tej klasie, substancje proteinowe nie do celów medycznych, **30** ryż, makarony, produkty zbożowe śniadaniowe i preparaty zbożowe, herbata, kawa, kakao, czekolada do picia, esencje kawowe, ekstrakty kawowe, mieszanki kawy i cykorii, cykorii i mieszanki cykorii, wszystkie wyżej wymienione mające zastosowanie jako namiastki kawy, niemedyczne słodkie, ciasteczka, ciastka, herbatniki, lód, lody, produkty lodowe, mrożony jogurt, mrożone słodkie, schłodzone desery, pianki i musy, sorbety, chleb, ciasta, napoje, nadzienia zawarte w tej klasie, słodkie i pikantne pasty do pieczywa zawarte w tej klasie, przekąski, gotowe dania i części składowe dań zawarte w tej klasie, czekolada, pizza, spody do pizzy, sosy i dodatki do pizzy, sosy do makaronów i do ryżu, dresingi do sałatek, majonezy, sosy, sosy do maczania kawałków żywności (dipy).

(111) **171869** (220) 2001 12 14 (210) 244316
 (151) 2006 02 03 (441) 2002 06 17
 (732) Zakłady Przemysłu Cukierniczego MIESZKO S.A., Racibórz, PL.
 (540) miami

(510), (511) **30** kawa, herbata, kakao, ryż, tapioka, sago, kawa naturalna, mąka i produkty zbożowe, chleb, wyroby cukiernicze i słodkie, lody, miód, melasa w tym syropy, drożdże, proszek do pieczenia, sól, musztarda, ocet, sosy (przyprawy), przyprawy, lód.

(111) **171870** (220) 2001 12 18 (210) 244450
 (151) 2006 01 05 (441) 2002 07 01

(732) LVK - VINPROM, Targovisthe, BG.
 (540)



(531) 19.7, 27.5
 (510), (511) **33** napoje alkoholowe.

(111) **171871** (220) 2002 01 11 (210) 245117
 (151) 2006 02 14 (441) 2002 07 15
 (732) Zakłady Mięsne Mysłowice „Mysław” Spółka z o.o., Mysłowice, PL.
 (540)



Kolor znaku: pomarańczowy, granatowy, jasnoniebieski, różowy, biały, czerwony
 (531) 8.5, 9.1, 11.1, 25.1, 27.5, 29.1
 (510), (511) **29** szynka.

(111) **171872** (220) 2002 01 11 (210) 245130
 (151) 2006 02 14 (441) 2002 07 15
 (732) Polskie Wydawnictwo Encyklopedyczne s.c. Bogumił Wawer, Artur Winiarczyk, Józef Wojcieszek, Piotr Wojcieszek, Radom, PL.
 (540)



Polskie Wydawnictwo Encyklopedyczne

(531) 20.7, 27.5
 (510), (511) **09** płyty fonograficzne, wydania multimedialne, **16** czasopisma, książki.

(111) **171873** (220) 2002 01 11 (210) 245131
 (151) 2006 02 14 (441) 2002 07 15
 (732) Polskie Wydawnictwo Encyklopedyczne s.c. Bogumił Wawer, Artur Winiarczyk, Józef Wojcieszek, Piotr Wojcieszek, Radom, PL.
 (540) POLWEN
 (510), (511) **09** płyty fonograficzne, wydania multimedialne, **16** czasopisma, książki.

(111) **171874** (220) 2002 01 12 (210) 245150
 (151) 2006 02 14 (441) 2002 07 15
 (732) Zakłady Mięsne Mysłowice „Mysław” Spółka z o.o., Mysłowice, PL.
 (540) piekielna
 (510), (511) **29** mięso, drób, wędzonki, kielbasy, wędliny drobiowe i podrobowe, pasztety, produkty blokowe, konserwy mięsne, kon-

serwy drobiowe i podrobowe, konserwy tłuszczowe, wyroby garmazeryjne drobiowe i podrobowe, tłuszcze zwierzęce.

(111) **171875** (220) 2002 01 12 (210) 245152
(151) 2006 02 14 (441) 2002 07 15
(732) Zakłady Mięsne Mysłowice „Mysław” Spółka z o.o.,
Mysłowice, PL.
(540) TADEUSZA

(510), (511) **29** mięso, drób, wędzonki, kielbasy, wędliny drobiowe i podrobowe, pasztety, produkty blokowe, konserwy mięsne, konserwy drobiowe i podrobowe, konserwy tłuszczowe, wyroby garmazeryjne drobiowe i podrobowe, tłuszcze zwierzęce.

(111) **171876** (220) 2002 01 13 (210) 245154
(151) 2006 02 14 (441) 2002 07 15
(732) Zakłady Mięsne Mysłowice „Mysław” Spółka z o.o.,
Mysłowice, PL.
(540)



Kolor znaku: żółty, pomarańczowy, granatowy, biały, czarny, czerwony

(531) 9.1, 25.1, 26.1, 26.4, 27.5, 29.1
(510), (511) **29** wyroby wędliniarskie z indyka, mięso z indyka.

(111) **171877** (220) 2002 01 15 (210) 245248
(151) 2006 02 20 (441) 2002 07 29
(732) „AGROS NOVA” Spółka z ograniczoną odpowiedzialnością,
Warszawa, PL.

(540) OPOWIEŚĆ O PRAWDZIWIYM OWOCU

(510), (511) **05** soki dla dzieci, **29** przetwory owocowe, warzywne i warzywno-mięsne, przetwory z runa leśnego, owoce, warzywa i grzyby konserwowane, gotowane, suszone, mrożone, konfitury, marmolady, galaretki, dżemy, kompoty, dania gotowe, warzywno-mięsne, warzywne i owocowe, w tym dania mrożone, **30** sosy do mięs, ryb, sałat - dressingi, w tym sosy mrożone, ocet, sosy, w tym sosy pomidorowe, majonezy, **31** produkty rolnicze, sadownicze i ogrodnicze, świeże i schładzane owoce i warzywa, runo leśne: świeże i schładzane, **32** soki, napoje, nektary i przeciery owocowe i warzywne, woda gazowane, mineralna i stołowa, napoje bezalkoholowe oraz bezalkoholowe wyciągi z owoców, syropy owocowe, syropy i inne preparaty do przygotowania napojów.

(111) **171878** (220) 2002 01 15 (210) 245259
(151) 2006 02 21 (441) 2002 07 29
(732) General Cable Technologies Corporation, Highland Heights, US.
(540)



(531) 26.3, 26.13
(510), (511) **35** prowadzenie internetowego sklepu wraz z katalogową ofertą dotyczącą elektrycznych przewodów drutowych i kabli.

(111) **171879** (220) 2002 01 15 (210) 245260
(151) 2006 02 21 (441) 2002 07 29
(732) General Cable Technologies Corporation, Highland Heights, US.
(540)



(531) 26.3, 26.13, 27.5
(510), (511) **35** prowadzenie internetowego sklepu wraz z katalogową ofertą dotyczącą elektrycznych przewodów drutowych i kabli.

(111) **171880** (220) 2002 01 17 (210) 245351
(151) 2006 02 02 (441) 2002 07 29
(732) „CALLIDA” Spółka z o.o., Częstochowa, PL.
(540)



Kolor znaku: ciemnoczerwony, biały, czarny

(531) 1.5, 6.1, 26.1, 27.5, 29.1
(510), (511) **18** plecaki, torby turystyczne, pokrowce na sprzęt sportowy, **24** tekstylia, dzianiny, pledy, śpiwory.

(111) **171881** (220) 2002 02 08 (210) 246211
(151) 2006 02 14 (441) 2002 08 12
(732) Carlsberg Polska S.A., Warszawa, PL.
(540)



Kolor znaku: złoty, niebieski, czerwony, biały, czarny

(531) 3.4, 5.5, 5.7, 9.1, 19.3, 24.1, 24.9, 27.5, 29.1
(510), (511) **32** piwo, napoje piwne, napoje bezalkoholowe.

(111) **171882** (220) 2002 02 08 (210) 246212
(151) 2006 02 14 (441) 2002 08 12
(732) Carlsberg Polska S.A., Warszawa, PL.
(540)



Kolor znaku: czarny, czerwony, złoty, biały

(531) 3.4, 5.5, 5.7, 9.1, 19.3, 24.1, 24.9, 27.5, 29.1
(510), (511) **32** piwo, napoje piwne, napoje bezalkoholowe.

(111) **171883** (220) 2002 02 08 (210) 246213
 (151) 2006 02 14 (441) 2002 08 12
 (732) Carlsberg Polska S.A., Warszawa, PL.
 (540)



Kolor znaku: niebieski, złoty, czerwony, czarny, biały
 (531) 3.4, 5.5, 5.7, 9.1, 24.1, 24.9, 27.5, 29.1
 (510), (511) **32** piwo, napoje piwne, napoje bezalkoholowe.

(111) **171884** (220) 2002 02 08 (210) 246214
 (151) 2006 02 14 (441) 2002 08 12
 (732) Carlsberg Polska S.A., Warszawa, PL.
 (540)



Kolor znaku: czarny, czerwony, złoty, biały
 (531) 3.4, 5.5, 5.7, 9.1, 24.1, 24.9, 27.5, 29.1
 (510), (511) **32** piwo, napoje piwne, napoje bezalkoholowe.

(111) **171885** (220) 2002 02 08 (210) 246215
 (151) 2006 02 14 (441) 2002 08 12
 (732) Carlsberg Polska S.A., Warszawa, PL.
 (540)



Kolor znaku: zielony, złoty, czerwony, biały, czarny
 (531) 3.4, 5.5, 5.7, 9.1, 24.1, 24.9, 27.5, 29.1
 (510), (511) **32** piwo, napoje piwne, napoje bezalkoholowe.

(111) **171886** (220) 2002 02 13 (210) 246388
 (151) 2006 02 24 (441) 2002 08 26
 (732) DESIMO-Desenvolvimento e Gestão Imobiliária, Lda,
 Lizbona, PT.
 (540) złoty łań
 (510), (511) **30** kasza jęczmienna.

(111) **171887** (220) 2002 02 22 (210) 246805
 (151) 2006 02 21 (441) 2002 08 26
 (732) „FOKUS” Tomasz Ostrowski, Łódź, PL.

(540)

Fokus

Kolor znaku: czerwony, czarny

(531) 1.1, 27.5, 29.1

(510), (511) **25** ubrania, nakrycia głowy, **35** usługi agencji importowo-exportowej, pośrednictwo handlowe, **36** najem, dzierżawa, wy-cena nieruchomości.

(111) **171888** (220) 2002 02 28 (210) 247058
 (151) 2006 02 07 (441) 2002 09 09
 (732) POLKOMTEL Spółka Akcyjna, Warszawa, PL.

(540) plus mega menadżer

(510), (511) **09** aparaty, przewody i słuchawki telefoniczne, automaty sprzedające i mechanizmy do urządzeń uruchamianych przez wrzucenie monety lub żetonu, kasy rejestrujące, komputery i sprzęt przetwarzający dane, magnetyczne nośniki danych, maszyny liczące, płyty (dyski) z nagraniami, urządzenia do gaszenia ognia, urządzenia do nagrywania, transmisji, reprodukcji danych, dźwięku lub obrazu, urządzenia i przyrządy naukowe, żeglarskie, geodezyjne, elektryczne, kinematograficzne, optyczne, wagowe, pomiarowe, sygnalizacyjne, kontrolne, do ratowania życia, do celów dydaktycznych, **35** usługi polegające na: rejestrowaniu, sporządzaniu odpisów, składzie, kompilacji, transmisji, transkrypcji, systematyzacji pisemnych informacji (komunikatów) oraz rejestrowaniu a także wykorzystaniu lub kompilacji danych matematycznych lub statystycznych oraz zarządzaniu zbiorami informatycznymi, usługi w zakresie: reklamy i działalności informacyjnej, badania rynku, organizacji wystaw lub targów handlowych i reklamowych, pośrednictwa w zawieraniu umów kupna-sprzedazy poprzez telefon i INTERNET, usługi w zakresie telefonicznego udzielania informacji o produktach, usługach i wydarzeniach, zgrupowanie na rzecz osób trzecich towarów, apaszki jedwabne, antystresery, baloniki, bandanki, banery, bezrękawniki, bloczki post-it, bluzy, bombki, breloczki, chorągiewki, clipboardy, czapki, daszki, długopisy, elektroniczne urządzenia do tłumaczeń językowych, elektroniczne urządzenia ze słownikiem, etui skórzane na długopisy, etui skórzane na wizytówki, fido-dido, flagi, galanteria odzieżowa damska i męska, galanteria skórzana, galanteria papierowa, joja, kalendarze, kalkulatory, kapelusze, karafki, konstrukcje, dmuchane i balony, kosmetyczki, kosmetyki, koszulki polo, krawaty, krzeselka, kubki, kurtki, latawce, linijki, maskotki, materiały biurowe i szkolne, medale, pudełka, naklejki i nalepki, notesy, obrusy, odtwarzacze płyt kompaktowych i kaset, ołówki, opakowania na napoje, organizery, otwieracze do butelek, pałeczki chińskie, papiery pakowe, parasole, parasolki, parawany, para jedwabne, piłki, piórniki, plecaki, płotki, podkładki pod kubki, kieliszki i szklanki, podkładki pod mysz, pokrowce na telefony, pompony, portfele, postery, potykacze, radio-odbiorniki, rękawiczki, ręczniki, sakwy rowerowe, sakwy podróżne, samochodowe osłony przeciwsłoneczne, siatki, skrobaczki do szyb, słodczyce, standy, stroje dla personelu, szale, szaliki, świece, tablice, teczki skórzane, terkotki, termosy, tłumacze polsko-angielskie, torby i torebki, torciki, trąbki, t-shirty, wizytowniki, wody perfumowane i perfumy, worki żeglarskie, wyroby ze szkła i porcelany, zabawki, zegary ściennie, znaczki z logo, pozwalające nabywcy wygodnie oglądać i kupować te towary, w sklepie, w hurtowni, z katalogu różnych artykułów, na stronie internetowej, za pośrednictwem usługi elektronicznej, za pośrednictwem systemu telezakupów, wykorzystując zamówienie korespondencyjne, używając środków telekomunikacji, **36** usługi w zakresie: pośrednictwa w zawieraniu umów ubezpieczeniowych poprzez telefon i INTERNET, sprawdzania stanu konta poprzez telefon i INTERNET, **38** usługi w zakresie: rozpowszechniania systemów przekazywania dźwięku i obrazu w łączności radiofonicznej, telegraficznej, telefonicznej, telefonii komórkowej, telefaksowej, w systemie cyfrowym, usługi w zakresie łączności: radiofonicznej, telegraficznej, telefonicznej, telefonii komórkowej i poprzez INTERNET, telefaksowej, obsługi satelitów i przekazów satelitarnych, organizowania systemów transmisyjnych, przesyłania dźwięku, obrazu i SMS-ów, usługi w zakresie ustalania taryf i opłat na rzecz osób trzecich umożliwiające dostosowanie taryf i /lub opłat do indywidualnych

potrzeb i/lub wymagań osób trzecich, usługi w zakresie poczty elektronicznej, zleceń przywoławczych z zastosowaniem radia, telefonu lub innych środków komunikacji elektronicznej, usługi w zakresie prowadzenia: stacji radiowych, telewizyjnych oraz transmitowania dźwięku i obrazu, usługi w zakresie zbierania i przekazywania aktualności informacyjnych z wykorzystaniem: multimediiów, urządzeń telekomunikacyjnych, usługi w zakresie wypożyczenia telefonów, modemów i innych urządzeń telekomunikacyjnych, obsługa klientów przy wykorzystaniu sieci INTERNET umożliwiającą dostarczanie klientom informacji oraz otrzymywanie informacji od klientów, elektroniczny serwis informacji typu on-line polegający na tworzeniu, prowadzeniu baz danych i udostępnianiu informacji z możliwością elektronicznego przyjmowania i przekazywania wiadomości, usługi telekomunikacyjne a także usługi telekomunikacyjne on-line polegające na umożliwieniu, zleceniu usług, świadczenia usług, zawierania umów, umów pośrednictwa, umów ubezpieczeniowych, umów kupna -sprzedaży, umów kredytowych, umów bankowych oraz otwieranie rachunków bankowych, dokonywania operacji bankowych, dostępu do konta bankowego, wykonywania umów, **41** usługi w zakresie nauczania poprzez telefon, INTERNET, radio i telewizję.

(111) **171889** (220) 2002 03 04 (210) 247220
 (151) 2006 02 06 (441) 2002 09 09
 (732) „NOMA 2” Spółka z o.o., Katowice, PL.
 (540)

CaPRi

Kolor znaku: czerwony

(531) 27.5, 29.1

(510), (511) **42** projektowanie zintegrowanego systemu powiadamiania ratunkowego, instalowanie zintegrowanego systemu powiadamiania ratunkowego oraz stanowisk operacyjnych, rezerwowych i treningowych systemu, oprogramowanie systemu powiadamiania ratunkowego oraz stanowisk dyspozytorskich systemu, konserwacja oprogramowania systemu, **45** monitoring systemów pożarowych oraz systemów bezpieczeństwa.

(111) **171890** (220) 2002 03 04 (210) 247243
 (151) 2006 02 06 (441) 2002 09 09
 (732) Focus Forum Marek Żak Spółka Jawna, Kraków, PL.
 (540) EUROSISTEM

(510), (511) **35** obsługa i organizacja targów i wystaw handlowych, dekorowanie wystaw sklepowych, rozpowszechnianie materiałów reklamowych, reklamowe usługi edytorskie, **37** budowa i instalowanie pawilonów i stoisk targowych, handlowych i reklamowych, **40** usługi poligraficzne, **41** usługi wydawnicze, **42** projektowanie wystaw, pokazów i prezentacji, aranżacja i scenografia wnętrz.

(111) **171891** (220) 2002 03 12 (210) 247590
 (151) 2006 02 10 (441) 2002 09 23
 (732) Specht Jan, Gdynia, PL.
 (540)

FASADEX

Kolor znaku: czerwony

(531) 27.5, 29.1

(510), (511) **06** materiały budowlane metalowe, konstrukcje, profile, rusztowania, stolarka budowlana, **19** materiały budowlane nie-metalowe, konstrukcje, stolarka budowlana, wyroby z cementu, wapna, gipsu z dodatkiem tworzyw sztucznych, masy tynkarskie, pokrycia dachowe, **37** usługi budowlane, wznoszenie obiektów, prace wykończeniowe, usługi instalacyjne, wodne, elektryczne, gazowe, usługi z zakresu dociepleń, remonty, konserwacje obiektów, **42** usługi projektowo-konstrukcyjne, opinie, ekspertyzy z zakresu budownictwa.

(111) **171892** (220) 2002 03 14 (210) 247743
 (151) 2006 02 01 (441) 2002 09 23
 (732) JUTRZENKA S.A., Bydgoszcz, PL.
 (540)



Kolor znaku: czerwony, złoty, kremowy, czarny, granatowy, żółty, zielony(odcienie), biały

(531) 5.3, 5.7, 8.1, 27.5, 29.1

(510), (511) **30** wyroby cukiernicze i słodczyce, włączając wyroby czekoladowe i cukierki, lody.

(111) **171893** (220) 2002 03 14 (210) 247744
 (151) 2006 02 01 (441) 2002 09 23
 (732) JUTRZENKA S.A., Bydgoszcz, PL.
 (540)



Kolor znaku: biały, czerwony, zielony, granatowy, żółty, różowy, czarny

(531) 5.3, 5.7, 8.1, 27.5, 29.1

(510), (511) **30** wyroby cukiernicze i słodczyce, włączając wyroby czekoladowe i cukierki, lody.

(111) **171894** (220) 2002 03 14 (210) 247745
 (151) 2006 02 01 (441) 2002 09 23
 (732) JUTRZENKA S.A., Bydgoszcz, PL.
 (540)



Kolor znaku: biały, żółty, pomarańczowy, czerwony, zielony, granatowy, złoty, kremowy, czarny

(531) 5.3, 5.7, 8.1, 27.5, 29.1

(510), (511) **30** wyroby cukiernicze i słodczyce, włączając wyroby czekoladowe i cukierki, lody.

(111) **171895** (220) 2002 03 18 (210) 247883
 (151) 2006 02 09 (441) 2002 09 23
 (732) Zakład Kamieniarsko-Rzeźbiarski GW Spółka Jawna R. A. C.
 Gawryś i E. Kowalczyk, Toruń, PL.
 (540)



Kolor znaku: niebieski i jego odcienie, szaro-srebrny i jego odcienie

(531) 26.3, 26.11, 27.5, 29.1

(510), (511) **19** wyroby z kamienia i betonu (w szczególności nagrobki, grobowce, pomniki, obudowy kominków, parapety, blaty, sztukaeria kamienna, figurki kamienne), niemetalowe materiały budowlane (w szczególności marmur, granit, konglomeraty kamienne, posadzki i elewacje kamienne), **37** usługi ogólnobudowlane, usługi budowy nagrobków, grobowców, pomników, **40** usługi obróbki kamienia, **42** usługi projektowania nagrobków, wszelkich wyrobów z kamienia, kamiennych elementów wystroju wnętrza.

(111) **171896** (220) 2002 03 23 (210) 248139
 (151) 2006 02 10 (441) 2002 10 07
 (732) SANITEC KOŁO Spółka z o.o., Koło, PL.
 (540) ATUT

(510), (511) **11** baterie: umywalkowe, wannowe, prysznicowe, prysznicowe do wanień, bidetowe, bidety, brodziki prysznicowe, umywalki, wanny do nasiadówek, wanny łazienkowe, kabiny natryskowe, natryski, prysznice, dozowniki środków odkażających w toaletach, fontanny, wodotryski ozdobne, krany, zawory kurkowe kanalizacyjne, zawory zamykające i regulacyjne, przyciski do zaworów spłukujących, zawory spłukujące, instalacje i urządzenia do kąpeli, lampy oświetleniowe, obudowy lamp, oprawki do lamp elektrycznych, osłony do lamp, miski klozetowe, pisuary, sedesy, deski sedesowe, płuczki ustępowe, zbiorniki do płuczek ustępowych, urządzenia kompaktowe zestawione z miski ustępowej i spłuczki ceramicznej, postumenty, półpostumenty, suszarki łazienkowe do rąk, suszarki do włosów, urządzenia do suszenia, zlewozmywaki, zlewy, **20** dozowniki ręczników niemetalowe, karnisze i haki do zasłon, kosze niemetalowe, maty wyjmowalne do zlewów, **21** dozowniki mydła, mydelniczki, pudełka metalowe dozujące ręczniki papierowe, dozowniki papieru toaletowego, uchwyty do gąbek, kubły na śmieci, suszarki do bielizny, stojaki do suszenia prania, przybory toaletowe, wanieńki dla niemowląt przenośne.

(111) **171897** (220) 2002 04 07 (210) 248801
 (151) 2006 02 06 (441) 2002 10 21
 (732) Zakłady Mięсне Mysłowice „Mysław” Spółka z o.o.,
 Mysłowice, PL.
 (540)



Kolor znaku: biały, czerwony, zielony, granatowy

(531) 20.7, 25.1, 27.5, 29.1

(510), (511) **29** szynka.

(111) **171898** (220) 2002 04 19 (210) 249491
 (151) 2006 02 06 (441) 2002 10 21
 (732) MEDICAL TRIBUNE POLSKA Spółka z o.o., Warszawa, PL.
 (540)

Ginekologia po Dyplomie

(531) 27.5

(510), (511) **09** magnetyczne i optyczne nośniki danych zawierające publikacje, nagrania audio i video, filmy oraz programy komputerowe, **16** materiały drukowane, fotografie, wydawnictwa drukowane, włączając: czasopisma, książki, dzienniki, gazety, materiały szkoleniowe i instruktażowe, **35** reklama, także za pośrednictwem internetu i komputerowych baz danych, publikacja tekstów reklamowych, także w internecie i komputerowych bazach danych, **41** publikacja tekstów innych niż reklamowe, także za pośrednictwem internetu i komputerowych baz danych, usługi edukacyjne dotyczące zdrowia, również za pośrednictwem internetu, w tym także organizowanie konkursów edukacyjnych o tej tematyce.

(111) **171899** (220) 2002 04 19 (210) 249493
 (151) 2006 02 06 (441) 2002 10 21
 (732) MEDICAL TRIBUNE POLSKA Spółka z o.o., Warszawa, PL.
 (540)

Kardiologia po Dyplomie

Kolor znaku: czerwony, czarny

(531) 27.5, 29.1

(510), (511) **09** magnetyczne i optyczne nośniki danych zawierające publikacje, nagrania audio i video, filmy oraz programy komputerowe, **16** materiały drukowane, fotografie, wydawnictwa drukowane, włączając: czasopisma, książki, dzienniki, gazety, materiały szkoleniowe i instruktażowe, **35** reklama, także za pośrednictwem internetu i komputerowych baz danych, publikacja tekstów reklamowych, także w internecie i komputerowych bazach danych, **41** publikacja tekstów innych niż reklamowe, także za pośrednictwem internetu i komputerowych baz danych, usługi edukacyjne dotyczące zdrowia, również za pośrednictwem internetu, w tym także organizowanie konkursów edukacyjnych o tej tematyce.

(111) **171900** (220) 2002 04 19 (210) 249495
 (151) 2006 02 06 (441) 2002 10 21
 (732) MEDICAL TRIBUNE POLSKA Spółka z o.o., Warszawa, PL.
 (540)



(531) 7.3, 27.5

(510), (511) **09** magnetyczne i optyczne nośniki danych zawierające publikacje, nagrania audio i video, filmy oraz programy komputerowe, **16** materiały drukowane, fotografie, wydawnictwa drukowane, włączając: czasopisma, książki, dzienniki, gazety, materiały szkoleniowe i instruktażowe, **35** reklama, także za pośrednictwem internetu i komputerowych baz danych, publikacja tekstów reklamowych, także w internecie i komputerowych bazach danych, **41** publikacja tekstów innych niż reklamowe, także za pośrednictwem internetu i komputerowych baz danych, usługi edukacyjne dotyczące zdrowia, również za pośrednictwem internetu, w tym także organizowanie konkursów edukacyjnych o tej tematyce.

(111) **171901** (220) 2002 04 19 (210) 249496
 (151) 2006 02 06 (441) 2002 10 21
 (732) MEDICAL TRIBUNE POLSKA Spółka z o.o., Warszawa, PL.
 (540)

Pediatria **po** Dyplomie

Kolor znaku: czarny, pomarańczowy

(531) 27.5, 29.1

(510), (511) **09** magnetyczne i optyczne nośniki danych zawierające publikacje, nagrania audio i wideo, filmy oraz programy komputerowe, **16** materiały drukowane, fotografie, wydawnictwa drukowane, włączając: czasopisma, książki, dzienniki, gazety, materiały szkoleniowe i instruktażowe, **35** reklama, także za pośrednictwem internetu i komputerowych baz danych, publikacja tekstów reklamowych, także w internecie i komputerowych bazach danych, **41** publikacja tekstów innych niż reklamowe, także za pośrednictwem internetu i komputerowych baz danych, usługi edukacyjne dotyczące zdrowia, również za pośrednictwem internetu, w tym także organizowanie konkursów edukacyjnych o tej tematyce.

(111) **171902** (220) 2002 04 19 (210) 249497
 (151) 2006 02 06 (441) 2002 10 21
 (732) MEDICAL TRIBUNE POLSKA Spółka z o.o., Warszawa, PL.
 (540)

Weterynaria po Dyplomie

(531) 27.5

(510), (511) **09** magnetyczne i optyczne nośniki danych zawierające publikacje, nagrania audio i wideo, filmy oraz programy komputerowe, **16** materiały drukowane, fotografie, wydawnictwa drukowane, włączając: czasopisma, książki, dzienniki, gazety, materiały szkoleniowe i instruktażowe, **35** reklama, także za pośrednictwem internetu i komputerowych baz danych, publikacja tekstów reklamowych, także w internecie i komputerowych bazach danych, **41** publikacja tekstów innych niż reklamowe, także za pośrednictwem internetu i komputerowych baz danych, usługi edukacyjne dotyczące zdrowia, również za pośrednictwem internetu, w tym także organizowanie konkursów edukacyjnych o tej tematyce.

(111) **171903** (220) 2002 04 26 (210) 249755
 (151) 2006 02 21 (441) 2002 11 04
 (732) „TAGO” Przedsiębiorstwo Przemysłu Cukierniczego Tadeusz Gołębiowski, Ciemne, PL.
 (540)



Kolor znaku: ciemnobrązowy, jasnobrązowy

(531) 2.9, 29.1

(510), (511) **29** galaretki, chrupki, owoce konserwowane, owoce smażone, owoce w cukrze, **30** pieczywo cukiernicze, wyroby cukiernicze, wyroby czekoladowe, cukierki, lody, pierniki, słodczyce, wafle.

(111) **171904** (220) 2002 04 29 (210) 249871
 (151) 2006 02 02 (441) 2002 11 04
 (732) „KANGUR” Agencja Reklamowo - Handlowa Alina Jankowska-Śmiałowska, Warszawa, PL.

(540)



KANGUR

(531) 3.5, 27.5

(510), (511) **16** afisze, albumy, atlasy, mapy, blankiety, broszury, czasopisma, książki, prospekty, fotografie, reprodukcje graficzne, rysunki, grafiki, nalepki, folie z tworzyw sztucznych do pakowania, koperty, druki, formularze, katalogi, kalendarze, notesy, karty muzyczne z życzeniami, karty okolicznościowe z życzeniami, etykiety nie z materiału, okładki na dokumenty, tablice ogłoszeniowe z papieru lub z kartonu, **35** prowadzenie usług w zakresie: agencji informacji handlowej, agencji reklamowych, specjalistycznego doradztwa wydawniczo - reklamowo - marketingowego w sprawach działalności gospodarczej, rozpowszechnianie i dystrybucja materiałów reklamowych - próbek, druków, prospektów, broszur, uaktualnianie materiałów reklamowych, rozpowszechnianie ogłoszeń reklamowych, reklamowanie za pośrednictwem sieci komputerowej, publikowanie tekstów reklamowych, wypożyczanie materiałów reklamowych, promocja sprzedaży dla osób trzecich, pokazy towarów, wynajem czasu reklamowego we wszystkich środkach przekazu, reklama telewizyjna, reklama radiowa, reklama prasowa, pozyskiwanie danych do komputerowych baz danych, organizowanie wystaw w celach handlowych lub reklamowych, badanie opinii publicznej, badanie rynku, fotokopiowanie, dekorowanie wystaw sklepowych, **41** prowadzenie usług w zakresie: fotoreportaży, informacji o imprezach rozrywkowych, informacji o rekreacji, usług związanych z organizacją wycieczek, organizowania konkursów edukacyjnych lub rozrywkowych, produkcja filmów na taśmach wideo, **42** prowadzenie usług w zakresie: doradztwo z zakresu własności intelektualnej, projektowanie dekoracji wnętrz, dekoracja wnętrz, wzornictwo przemysłowe, projektowanie opakowań, testowanie materiałów, usługi związane z bezpieczeństwem własności intelektualnej, zarządzanie prawami autorskimi.

(111) **171905** (220) 2002 05 13 (210) 250252
 (151) 2006 02 09 (441) 2002 11 18
 (732) Kielecka Szkoła Języków Obcych „Inter College”
 Robert Jagiełło, Lech Zięćcik, Kielce, PL.
 (540)



Kolor znaku: pomarańczowy, ciemnoniebieski, biały

(531) 26.3, 27.5, 29.1

(510), (511) **41** usługi w zakresie nauczania języków obcych.

(111) **171906** (220) 2002 05 22 (210) 250701
 (151) 2006 02 15 (441) 2002 12 02
 (732) Przedsiębiorstwo Inicjatyw Gospodarczych TAURES Sp. z o.o., Warszawa, PL.
 (540)



Kolor znaku: granatowy, czerwony

(531) 24.15, 27.5, 29.1

(510), (511) **35** usługi doradztwa w prowadzeniu działalności gospodarczej, doradztwo w zakresie działalności handlowej i usługowej,

usługi w zakresie promocji towarów i usług, usługi marketingowe i reklamowe, **36** usługi doradztwa w sprawach ekonomicznych, **41** organizowanie wystaw związanych z kulturą i edukacją, prowadzenie przedsięwzięć związanych z kulturą i edukacją, organizowanie szkoleń, kursów, sympozjów, usługi wydawnicze, **42** doradztwo w sprawach technicznych, w sprawach ekonomiczno-projektowych, wdrażanie przedsięwzięć naukowo-badawczych, produkcyjnych, handlowych o charakterze innowacyjnym, działalność doradcza, naukowa, projektowa i wdrożeniowa związana z techniką komputerową, projektowanie i sporządzanie programów komputerowych.

(111) **171907** (220) 2002 05 22 (210) 250707
(151) 2006 02 15 (441) 2002 12 02
(732) Przedsiębiorstwo Produkcyjno-Usługowo-Handlowe

„MARBET-WIL” Spółka z o.o., Bielsko-Biała, PL.

(540) AQUADREN

(510), (511) **19** odwodnienia liniowe z polimerobetonu, rury i przewody drenażowe z siarkobetonu, niemetalowe rury i przewody spustowe.

(111) **171908** (220) 2002 05 29 (210) 250960
(151) 2006 02 03 (441) 2002 12 02

(732) Zakład Produkcyjno-Handlowy „Mark” Marzanna Kiezik, Giżycko, PL.

(540) mark

(510), (511) **30** wyroby cukiernicze, ciasta, sękacze, **35** usługi gromadzenia w/w towarów w celu ich udostępnienia i sprzedaży.

(111) **171909** (220) 2002 06 06 (210) 251274
(151) 2006 02 22 (441) 2002 12 16

(732) HERTZ SYSTEM, INC., Park Ridge, US.

(540)



(531) 25.7, 27.5

(510), (511) **12** pojazdy, **16** papier, artykuły z papieru, tektura i artykuły z tektury, druki, papeteria, wszystko do użytku w związku ze sprzedażą, wynajmem lub oddaniem w leasing pojazdów lądowych, **36** usługi w zakresie leasingu pojazdów, **39** usługi w zakresie wynajmu pojazdów.

(111) **171910** (220) 2002 06 12 (210) 251482
(151) 2006 02 06 (441) 2002 12 16

(732) GKB CCTV CO., LTD., Chung Li City, TW.

(540)



(531) 26.1, 26.5, 27.5

(510), (511) **09** system zamkniętej sieci telewizyjnej, a mianowicie pióra świetlne, obiektywy optyczne, kamery przemysłowe, monitory przemysłowe, miksery wideo, skanery i sterowniki dla systemów telewizji przemysłowej, oświetlacze podczerwieni, rozdzielacze wideo, wzmacniacze wideo, zestawy urządzeń do nagrywania wideo, procesory wideo, czasomierze wideo, alarmy przeciwwłamaniowe i zabezpieczające przed kradzieżą (za wyjątkiem alarmów samochodowych), światła ostrzegawcze w razie potrzeby, konsole kamer przemysłowych, obudowy wewnętrznych/zewnętrznych kamer przemysłowych.

(111) **171911** (220) 2002 06 12 (210) 251495
(151) 2006 02 01 (441) 2002 12 16

(732) Carlsberg Polska Spółka Akcyjna, Warszawa, PL.

(540)



Najlepsze z najlepszego

Kolor znaku: czerwony, biały, złoty, czarny

(531) 24.1, 25.1, 27.5, 29.1

(510), (511) **32** piwo.

(111) **171912** (220) 2002 07 09 (210) 252574
(151) 2006 02 15 (441) 2003 01 13

(732) SEPHORA, société anonyme, Boulogne Billancourt, FR.

(540) SEPHORA PRIORITIES

(510), (511) **03** wyroby perfumeryjne, perfumy, wody toaletowe, wody kolońskie, substancje wyjściowe do produkcji perfum, olejki eteryczne, środki zapachowe (potpourris), kadzidła, wyroby kosmetyczne do pielęgnacji skóry, wyroby do pielęgnacji paznokci, preparaty kosmetyczne do odchudzania, płyny kosmetyczne, płyny do pielęgnacji skóry, fluidy, chusteczki nasączone płynami kosmetycznymi, płyny do pielęgnacji rąk, maseczki kosmetyczne, kremy do rąk, kremy wybielające do skóry, wyroby do pielęgnacji warg, kremy do pielęgnacji włosów, odżywki do włosów, płyny do pielęgnacji włosów, preparaty do depilacji, wosk do depilacji, wyroby do golenia, mydła do golenia, kremy do golenia, preparaty do opalania, samopalacze, wyroby toaletowe, pasty do zębów, mydła kosmetyczne, mydła toaletowe, szampony, żele pod prysznic, żele do kąpieli, olejki do kąpieli, sole do kąpieli, środki pieniące do kąpieli, kulki do kąpieli, talk toaletowy, olejki toaletowe, olejki dla niemowląt, pudry dla niemowląt, wyroby do makijażu i demakijażu, szminki, tusze do rzęs, lakiery do paznokci, zmywacze do paznokci, róż do policzków, pudry do makijażu, cienie do powiek, ołówki do oczu, ołówki do brwi, ołówki do policzków, rozjaśniacze do włosów, farby do brody, farby do włosów, kremy lub żele do włosów, spraye do włosów, brylantyna, sztuczne paznokcie, sztuczne rzęsy, motywy dekoracyjne do użytku kosmetycznego, tatuaże zmywalne do ciała i paznokci, **35** prezentacje perfum i wyrobów kosmetycznych, dystrybucja próbek perfum i wyrobów kosmetycznych, organizowanie wystaw w celach handlowych lub reklamowych dotyczące wyrobów perfumeryjnych i kosmetycznych, usługi promocyjne w zakresie wyrobów perfumeryjnych i kosmetycznych na rzecz osób trzecich, sprzedaż za pośrednictwem sklepów samoobsługowych w zakresie wyrobów perfumeryjnych i kosmetycznych, **44** salony piękności, usługi doradztwa i konsultacji w zakresie wyrobów perfumeryjnych i kosmetycznych oraz urody świadczone w sklepach samoobsługowych.

(111) **171913** (220) 2002 07 15 (210) 252905
(151) 2006 02 15 (441) 2003 01 27

(732) ITM ENTREPRISES (Société Anonyme), Paryż, FR.

(540)

BURSZTYNOWE
ZIEMNIAKI

(531) 27.5

(510), (511) **29** frytki, chrupki ziemniaczane, chipsy ziemniaczane.

(111) **171914** (220) 2002 07 22 (210) 253173
(151) 2006 02 20 (441) 2003 01 27

(732) VOLKSWAGEN AG, Wolfsburg, DE.

(540)

VOLKSWAGEN SERWIS UBEZPIECZENIOWY SP. Z O.O.

Kolor znaku: niebieski

(531) 27.5, 29.1

(510), (511) **36** pośrednictwo ubezpieczeniowe.

(111) **171915** (220) 2002 07 22 (210) 253176
 (151) 2006 02 08 (441) 2003 01 27
 (732) COLGATE-PALMOLIVE COMPANY, New York, US.
 (540) HEALTHY SMILE
 (510), (511) **03** środki do czyszczenia zębów, pasty do zębów, płukanki do ust, **16** druki i publikacje związane ze stomatologią i opieką zdrowotną, plakaty, kalkomanie i nalepki, papier listowy i papeteria, instruktażowe materiały szkoleniowe, **35** reklama, **41** stomatologiczne usługi edukacyjne.

(111) **171916** (220) 2002 07 29 (210) 253463
 (151) 2006 02 08 (441) 2003 02 10
 (732) EKO-ART Jadwiga Hejn, Warszawa, PL.
 (540)



Kolor znaku: czarny, czerwony, beżowo-szary
 (531) 27.5, 29.1
 (510), (511) **14** biżuteria, **16** obrazy, **18** skóra, **25** odzież, obuwie, nakrycia głowy, **35** prowadzenie punktów sprzedaży z wyżej wymienionymi artykułami.

(111) **171917** (220) 2002 07 31 (210) 253555
 (151) 2006 02 27 (441) 2003 02 10
 (732) Cryovac, Inc., Saddle Brook, US.
 (540) PACKFORUM
 (510), (511) **36** administrowanie i zarządzanie centrami seminarnymi i wystawowymi, dzierżawa i wynajem centrów seminarnych i wystawowych, **41** usługi edukacyjne obejmujące prowadzenie profesjonalnych seminariów, wystaw, pokazów i szkoleń w zakresie marketingu i pakowania żywności.

(111) **171918** (220) 2002 08 08 (210) 253861
 (151) 2006 02 24 (441) 2003 02 10
 (732) Trader.com (Polska) Spółka z ograniczoną odpowiedzialnością, Warszawa, PL.
 (540)



Kolor znaku: żółty, biały, czerwony, granatowy
 (531) 27.5, 29.1
 (510), (511) **16** papier, tektura i wyroby z tych materiałów, nie ujęte w innych klasach, druki, ulotki, broszury, publikacje, książki, kalendarze, notesy, gazety, czasopisma, katalogi, materiały piśmiennicze, materiały szkoleniowe i instruktażowe (z wyjątkiem aparatów), **35** usługi reklamowe, promocyjne i marketingowe, usługi w zakresie prenumeraty czasopism dla osób trzecich, usługi w zakresie organizowania wystaw i targów w celach handlowych, usługi w zakresie pośrednictwa w sprzedaży samochodów, **36** usługi związane z nieruchomościami, **38** usługi w zakresie elektronicznej publikacji ogłoszeń, **39** usługi kolportażowe, **41** usługi wydawnicze, usługi w zakresie publikacji książek oraz tekstów innych niż teksty reklamowe, usługi w zakresie publikacji elektronicznych on-line książek i periodyków, usługi reporterskie, usługi w zakresie organizowania konkursów i wystaw związanych z kulturą lub edukacją.

(111) **171919** (220) 2002 08 08 (210) 253862
 (151) 2006 02 24 (441) 2003 02 10

(732) Trader.com (Polska) Spółka z ograniczoną odpowiedzialnością, Warszawa, PL.
 (540)



Kolor znaku: żółty, biały, czerwony, granatowy
 (531) 27.5, 29.1
 (510), (511) **16** papier, tektura i wyroby z tych materiałów, nie ujęte w innych klasach, druki, ulotki, broszury, publikacje, książki, kalendarze, notesy, gazety, czasopisma, katalogi, materiały piśmiennicze, materiały szkoleniowe i instruktażowe (z wyjątkiem aparatów), **35** usługi reklamowe, promocyjne i marketingowe, usługi w zakresie prenumeraty czasopism dla osób trzecich, usługi w zakresie organizowania wystaw i targów w celach handlowych, usługi w zakresie pośrednictwa w sprzedaży samochodów, **36** usługi związane z nieruchomościami, **38** usługi w zakresie elektronicznej publikacji ogłoszeń, **39** usługi kolportażowe, **41** usługi wydawnicze, usługi w zakresie publikacji książek oraz tekstów innych niż teksty reklamowe, usługi w zakresie publikacji elektronicznych on-line książek i periodyków, usługi reporterskie, usługi w zakresie organizowania konkursów i wystaw związanych z kulturą lub edukacją.

(111) **171920** (220) 2002 08 08 (210) 253863
 (151) 2006 02 24 (441) 2003 02 10
 (732) Trader.com (Polska) Spółka z ograniczoną odpowiedzialnością, Warszawa, PL.
 (540)



Kolor znaku: żółty, biały, czerwony, granatowy
 (531) 27.5, 29.1
 (510), (511) **16** papier, tektura i wyroby z tych materiałów, nie ujęte w innych klasach, druki, ulotki, broszury, publikacje, książki, kalendarze, notesy, gazety, czasopisma, katalogi, materiały piśmiennicze, materiały szkoleniowe i instruktażowe (z wyjątkiem aparatów), **35** usługi reklamowe, promocyjne i marketingowe, usługi w zakresie prenumeraty czasopism dla osób trzecich, usługi w zakresie organizowania wystaw i targów w celach handlowych, usługi w zakresie pośrednictwa w sprzedaży samochodów, **36** usługi związane z nieruchomościami, **38** usługi w zakresie elektronicznej publikacji ogłoszeń, **39** usługi kolportażowe, **41** usługi wydawnicze, usługi w zakresie publikacji książek oraz tekstów innych niż teksty reklamowe, usługi w zakresie publikacji elektronicznych on-line książek i periodyków, usługi reporterskie, usługi w zakresie organizowania konkursów i wystaw związanych z kulturą lub edukacją.

(111) **171921** (220) 1997 10 24 (210) 179425
 (151) 2006 02 07
 (732) „ARCO” Łódzkie Przedsiębiorstwo Handlowe Adam Pietraszek i Roman Pietraszek Spółka Jawna, Pabianice, PL.
 (540) ARCO
 (510), (511) **02** farby i lakiery.

(111) **171922** (220) 2002 08 08 (210) 253866
 (151) 2006 02 08 (441) 2003 02 10
 (732) „VARICHEM” Chemia Organiczna Tadeusz Ostrowski, Warszawa, PL.
 (540)

PROBETA

(531) 27.5
 (510), (511) **05** preparaty do ochrony buraka cukrowego.

(111) **171923** (220) 2002 08 09 (210) 253899
 (151) 2006 02 07 (441) 2003 02 10
 (732) „CELON PHARMA” Spółka z o.o., Kielcin, PL.
 (540) CELOPAQUE
 (510), (511) **05** farmaceutyki.

(111) **171924** (220) 2003 02 14 (210) 261004
 (151) 2006 03 08 (441) 2003 08 25
 (732) „ASA” Spółka z o.o., Głubczyce, PL.
 (540) femilac
 (510), (511) **05** produkty farmaceutyczne, preparaty farmaceutyczne i inne środki lecznicze, żywność dietetyczna, żywność suplementarna, dietetyczne środki spożywcze, napoje do celów leczniczych, żywność dla niemowląt, dodatki odżywcze do celów leczniczych, **39** konfekcjonowanie towarów, produktów i preparatów farmaceutycznych, żywności, napojów, dietetycznych środków spożywczych, dodatków odżywczych do celów leczniczych.

(111) **171925** (220) 2003 03 04 (210) 261834
 (151) 2006 03 02 (441) 2003 09 08
 (732) „GOLD DROP” Spółka z o.o., Limanowa, PL.
 (540) Attis
 (510), (511) **03** artykuły chemii gospodarczej, artykuły kosmetyczne i pielęgnacyjne dla ludzi.

(111) **171926** (220) 2003 03 05 (210) 261881
 (151) 2006 02 24 (441) 2003 09 08
 (732) CITIZEN CBM KABUSHIKI KAISHA (działający również pod nazwą JAPAN CBM CORPORATION), Tokio, JP.
 (540)

Q&Q
Exclusive

(531) 24.17.25, 27.5.1, 27.5.5
 (510), (511) **14** zegary i zegarki.

(111) **171927** (220) 2003 03 20 (210) 262510
 (151) 2006 02 17 (441) 2003 09 22
 (732) ORLEN OIL Spółka z ograniczoną odpowiedzialnością, Kraków, PL.
 (540)

EXTREME
MINERAL
TECHNOLOGY

Kolor znaku: czerwony, czarny
 (531) 26.4.2, 27.5.1, 29.1.12
 (510), (511) **04** oleje silnikowe.

(111) **171928** (220) 2003 04 02 (210) 263011
 (151) 2006 03 14 (441) 2003 10 06
 (732) MARQUARD MEDIA POLSKA Spółka z o.o., Warszawa, PL.
 (540)

Świat
piłki

Kolor znaku: czerwony, biały, czarny, szary, różowy, brązowy
 (531) 1.5.1, 21.3.1, 26.4.1, 27.5.5, 29.1.1, 29.1.6, 29.1.8

(510), (511) **16** druki, dzienniki, czasopisma, wydawnictwa periodyczne, książki, kalendarze, prospekty, **35** dystrybucja i rozpowszechnianie materiałów reklamowych, reklama prasowa, prenumerata prasy, **39** dystrybucja gazet, czasopism i wydawnictw periodycznych, **41** organizowanie konkursów, wystaw i zawodów sportowych.

(111) **171929** (220) 2003 04 02 (210) 263013
 (151) 2006 03 14 (441) 2003 10 06
 (732) MARQUARD MEDIA POLSKA Spółka z o.o., Warszawa, PL.
 (540)



Kolor znaku: czerwony, biały, czarny, szary, różowy, brązowy
 (531) 1.5.1, 21.3.1, 26.4.1, 27.5.5, 29.1.1, 29.1.6, 29.1.8

(510), (511) **16** druki, dzienniki, czasopisma, wydawnictwa periodyczne, książki, kalendarze, prospekty, **35** dystrybucja i rozpowszechnianie materiałów reklamowych, reklama prasowa, prenumerata prasy, **39** dystrybucja gazet, czasopism i wydawnictw periodycznych, **41** organizowanie konkursów, wystaw i zawodów sportowych.

(111) **171930** (220) 2003 05 08 (210) 264489
 (151) 2006 03 13 (441) 2003 11 17
 (732) Zakłady Metalowe „ERKO” R. Pętlak Spółka Jawna Bracia Pętlak, Jonkowo, PL.
 (540)

R E K I N

(531) 27.5.1
 (510), (511) **09** metalowe złączki do zaciskania na drutach nawojowych.

(111) **171931** (220) 2001 11 06 (210) 242559
 (151) 2006 02 07 (441) 2002 05 20
 (732) KIDDINX STUDIOS GmbH, Berlin, DE.
 (540) BIBI BLOCKSBERG

(510), (511) **09** kasety audio i wideo, **16** książki, artykuły papirnicze, **25** ubrania, **28** gry jako zabawki, zabawki, **35** produkcja reklam telewizyjnych i kinowych, **40** usługi poligraficzne, **41** produkcja filmów.

(111) **171932** (220) 2002 08 12 (210) 253994
 (151) 2006 02 09 (441) 2003 02 24
 (732) Erika Kowadło-Kowalik, Warszawa, PL.
 (540)



Kolor znaku: zielony, różowy, złoty, biały, czerwony
 (531) 2.3, 17.1, 27.5, 29.1

(510), (511) **44** medycyna estetyczna, odmładzanie cery, usuwanie zmarszczek, wypełnianie bruzd.

(111) **171933** (220) 2002 08 12 (210) 253996
 (151) 2006 02 10 (441) 2003 02 24
 (732) POLKOMTEL Spółka Akcyjna, Warszawa, PL.

(540)



Kolor znaku: niebieski i jego odcienie, biały, szary
(531) 1.15, 25.7, 27.5, 29.1

(510), (511) **09** aparaty, przewody i słuchawki telefoniczne, automaty sprzedające i mechanizmy do urządzeń uruchamianych przez wrzucenie monety lub żetonu, kasy rejestrujące, komputery i sprzęt przetwarzający dane, magnetyczne nośniki danych, maszyny liczące, płyty (dyski) z nagraniami, urządzenia do gaszenia ognia, urządzenia do nagrywania, transmisji, reprodukcji danych, dźwięku lub obrazu, urządzenia i przyrządy naukowe, żeglarskie, geodezyjne, elektryczne, kinematograficzne, optyczne, wagowe, pomiarowe, sygnalizacyjne, kontrolne, do ratowania życia, do celów dydaktycznych, **32** herbata mrożona, lemoniady, lemoniady owocowe sztuczne i naturalne, lemoniady w proszku, napoje bezalkoholowe, napoje chłodzące, napoje energetyczne, napoje gazowane, napoje izotoniczne, napoje izotoniczno-energetyczne, napoje musujące, napoje owocowe, napoje warzywne, napoje wieloowocowe, nektary, nektary owocowe, nektary warzywne, soki, soki owocowe, soki warzywne, soki wieloowocowe, soki owocowo-warzywne, syropy, wody mineralne gazowane i niegazowane, woda sodowa, wody stołowe, **35** usługi polegające na: rejestrowaniu, sporządzaniu odpisów, składzie, kompilacji, transmisji, transkrypcji, systematyzacji pisemnych informacji (komunikatów) oraz rejestrowaniu a także wykorzystaniu lub kompilacji danych matematycznych lub statystycznych oraz zarządzaniu zbiorami informatycznymi, usługi w zakresie: reklamy, badania rynku, organizacji wystaw lub targów handlowych i reklamowych, pośrednictwa w zawieraniu umów kupna-sprzedaży poprzez telefon i Internet, usługi w zakresie telefonicznego udzielania informacji o produktach, usługach i wydarzeniach, usługi telekomunikacyjne on-line polegające na umożliwieniu: zlecenia usług, świadczenia usług, zawierania umów, umów pośrednictwa, umów kupna-sprzedaży, wykonywania umów, informacja o działalności gospodarczej, handlu, reklamie, promocji, lokalizacji obiektów, agencje informacji handlowej, zgrupowanie na rzecz osób trzecich towarów: kosmetyki, wody perfumowane i perfumy, kosmetyczki, świece, skrobaczki do szyb, samochodowe osłony przeciwsłoneczne, elektroniczne urządzenia do tłumaczeń językowych, elektroniczne urządzenia ze słownikiem, kalkulatory, radioodbiorniki, odtwarzacze płyt kompaktowych i kaset, tłumacze polsko-angielskie, podkładki pod mysz, terkotki, medale, banery, bloczki post-it, breloczki, clipboardy, długopisy, galanteria papierowa, kalendarze, linijki, materiały biurowe i szkolne, pudełka, naklejki i nalepki, notesy, ołówki, opakowania na napoje, organizery, papiery pakowe, piórniki, wizytowniki, zegary ścienne, zegarki, etui skórzane na długopisy, etui skórzane na wizytówki, plecaki, pokrowce na telefony, portfele, sakwy rowerowe, sakwy podróżne, siatki, teczki skórzane, torby i torebki, worki żeglarskie, krzeselka, wyroby ze szkła i porcelany, kieliszki i szklanki, termosy, otwieracze do butelek, pałeczki chińskie, kubki, karafki, podkładki pod kubki, apaszki jedwabne, bandanki, bezrękawniki, bluzy, chorażgiewki, czapki, daszki, flagi, galanteria odzieżowa damska i męska, galanteria skórzana, kapelusze, koszulki polo, krawaty, kurtki, obrusy, parasole, parasolki, parawany, parea jedwabne, pompony, rękawiczki, ręczniki, stroje dla personelu, szale, szalik, t-shirty, baloniki, bombki, maskotki, zabawki, piłki, fido-dido, joja, trąbki, antystresery, latawce, konstrukcje dmuchane i balony, słodczyce, torciki, postery, potykacze, standy, tablice, płotki, znaczki z logo, pozwalające nabywcy wygodnie oglądać i kupować te towary: w sklepie, w hurtowni, z katalogu różnych artykułów, na stronie internetowej, za pośrednictwem usługi elektronicznej, za pośrednictwem systemu telezakupów, wykorzystując zamówienie korespondencyjne, używając środków telekomunikacji, **36** usługi w zakresie: pośrednictwa w zawieraniu umów ubezpieczeniowych poprzez telefon i Internet, sprawdzania stanu

konta poprzez telefon i Internet, usługi telekomunikacyjne on-line polegające na umożliwieniu: zawierania umów ubezpieczeniowych, umów kredytowych, umów bankowych oraz otwierania rachunków bankowych, dokonywania operacji bankowych, dostępu do konta bankowego, informacja o ubezpieczeniach, działalności finansowej i majątku nieruchomym, **37** informacja o naprawach, **38** usługi telekomunikacyjne, usługi w zakresie: rozpowszechniania systemów przekazywania dźwięku i obrazu w łączności radiofonicznej, telegraficznej, telefonicznej, telefonii komórkowej, telefaksowej, w systemie cyfrowym, usługi w zakresie łączności: radiofonicznej, telegraficznej, telefonicznej, telefonii komórkowej i poprzez Internet, telefaksowej, ustalania taryf i opłat, obsługi satelitów i przekazów satelitarnych, organizowania systemów transmisyjnych, przesyłania dźwięku, obrazu i sms-ów, usługi w zakresie: poczty elektronicznej, zleceń przywoławczych z zastosowaniem radia, telefonu lub innych środków komunikacji elektronicznej, usługi w zakresie prowadzenia: stacji radiowych, telewizyjnych oraz transmitowania dźwięku i obrazu, usługi w zakresie zbierania i przekazywania aktualności informacyjnych z wykorzystaniem: multimediiów, urządzeń telekomunikacyjnych, usługi w zakresie wypożyczania telefonów, modemów i innych urządzeń telekomunikacyjnych, elektroniczny serwis informacyjny typu on-line polegający na tworzeniu, prowadzeniu baz danych i udostępnianiu informacji z możliwością elektronicznego przyjmowania i przekazywania wiadomości, informacja o telekomunikacji, usługach telekomunikacyjnych, elektronicznych i internetowych, przesyłanie informacji, gromadzenie i rozpowszechnianie wiadomości poprzez sieci komunikacyjne, w tym sieć telewizyjną, satelitarną i internet, agencje informacyjne w zakresie wiadomości i aktualności, obsługa klientów przy wykorzystaniu sieci Internet umożliwiająca dostarczenie klientom informacji oraz otrzymywanie informacji od klientów, **41** usługi w zakresie nauczania poprzez telefon, Internet, radio i telewizję, informacja o nauczaniu, kształceniu, rozrywce, działalności sportowej i kulturalnej.

(111) **171934** (220) 2002 08 12 (210) 253997
(151) 2006 02 10 (441) 2003 02 24
(732) POLKOMTEL Spółka Akcyjna, Warszawa, PL.
(540)



Kolor znaku: zielony i jego odcienie, żółty, oliwkowy, biały, szary
(531) 5.7, 27.5, 29.1

(510), (511) **09** aparaty, przewody i słuchawki telefoniczne, automaty sprzedające i mechanizmy do urządzeń uruchamianych przez wrzucenie monety lub żetonu, kasy rejestrujące, komputery i sprzęt przetwarzający dane, magnetyczne nośniki danych, maszyny liczące, płyty (dyski) z nagraniami, urządzenia do gaszenia ognia, urządzenia do nagrywania, transmisji, reprodukcji danych, dźwięku lub obrazu, urządzenia i przyrządy naukowe, żeglarskie, geodezyjne, elektryczne, kinematograficzne, optyczne, wagowe, pomiarowe, sygnalizacyjne, kontrolne, do ratowania życia, do celów dydaktycznych, **32** herbata mrożona, lemoniady, lemoniady owocowe sztuczne i naturalne, lemoniady w proszku, napoje bezalkoholowe, napoje chłodzące, napoje energetyczne, napoje gazowane, napoje izotoniczne, napoje izotoniczno-energetyczne, napoje musujące, napoje owocowe, napoje warzywne, napoje wieloowocowe, nektary, nektary owocowe, nektary warzywne, soki, soki owocowe, soki warzywne, soki wieloowocowe, soki owocowo-warzywne, syropy, wody mineralne gazowane i niegazowane, woda sodowa, wody stołowe, **35** usługi polegające na: rejestrowaniu, sporządzaniu odpisów, składzie, kompilacji, transmisji, transkrypcji, systematyzacji pisemnych informacji (komunikatów) oraz rejestrowaniu a także wykorzystaniu lub kompilacji danych matematycznych lub statystycznych oraz zarządza-

niu zbiorami informatycznymi, usługi w zakresie: reklamy, badania rynku, organizacji wystaw lub targów handlowych i reklamowych, pośrednictwa w zawieraniu umów kupna-sprzedaży poprzez telefon i Internet, usługi w zakresie telefonicznego udzielania informacji o produktach, usługach i wydarzeniach, usługi telekomunikacyjne on-line polegające na umożliwieniu: zlecenia usług, świadczenia usług, zawierania umów, umów pośrednictwa, umów kupna-sprzedaży, wykonywania umów, informacja o działalności gospodarczej, handlu, reklamie, promocji, lokalizacji obiektów, agencje informacji handlowej, zgrupowanie na rzecz osób trzecich towarów: kosmetyki, wody perfumowane i perfumy, kosmetyczki, świece, skrobaczki do szyb, samochodowe osłony przeciwsłoneczne, elektroniczne urządzenia do tłumaczeń językowych, elektroniczne urządzenia ze słownikiem, kalkulatory, radioodbiorniki, odtwarzacze płyt kompaktowych i kaset, tłumacze polsko-angielskie, podkładki pod mysz, terkotki, medale, banery, bloczki post-it, breloczki, clipboardy, długopisy, galanteria papierowa, kalendarze, linijki, materiały biurowe i szkolne, pudełka, naklejki i nalepki, notesy, ołówki, opakowania na napoje, organizery, papiery pakowe, piórniki, wizytowniki, zegary ściennie, zegarki, etui skórzane na długopisy, etui skórzane na wizytówki, plecaki, pokrowce na telefony, portfele, sakwy rowerowe, sakwy podróżne, siatki, teczki skórzane, torby i torebki, worki żeglarskie, krzeselka, wyroby ze szkła i porcelany, kieliszki i szklanki, termosy, otwieracze do butelek, pałeczki chińskie, kubki, karafki, podkładki pod kubki, apaszki jedwabne, bandanki, bezrękawniki, bluzy, chorągiewki, czapki, daszki, flagi, galanteria odzieżowa damska i męska, galanteria skórzana, kapelusze, koszulki polo, krawaty, kurtki, obrusy, parasole, parasolki, parawany, pareo jedwabne, pompony, rękawiczki, ręczniki, stroje dla personelu, szale, szaliki, t-shirty, baloniki, bombki, maskotki, zabawki, piłki, fido-dido, joja, trąbki, antystresery, latawce, konstrukcje dmuchane i balony, słodycze, torciki, postery, potykaczki, standy, tablice, płotki, znaczki z logo, pozwalające nabywcy wygodnie oglądać i kupować te towary: w sklepie, w hurtowni, z katalogu różnych artykułów, na stronie internetowej, za pośrednictwem usługi elektronicznej, za pośrednictwem systemu telezakupów, wykorzystując zamówienie korespondencyjne, używając środków telekomunikacji, **36** usługi w zakresie: pośrednictwa w zawieraniu umów ubezpieczeniowych poprzez telefon i Internet, sprawdzania stanu konta poprzez telefon i Internet, usługi telekomunikacyjne on-line polegające na umożliwieniu: zawierania umów ubezpieczeniowych, umów kredytowych, umów bankowych oraz otwierania rachunków bankowych, dokonywania operacji bankowych, dostępu do konta bankowego, informacja o ubezpieczeniach, działalności finansowej i majątku nieruchomości, **37** informacja o naprawach, **38** usługi telekomunikacyjne, usługi w zakresie: rozpowszechniania systemów przekazywania dźwięku i obrazu w łączności radiofonicznej, telegraficznej, telefonicznej, telefonii komórkowej, telefaksowej, w systemie cyfrowym, usługi w zakresie łączności: radiofonicznej, telegraficznej, telefonicznej, telefonii komórkowej i poprzez Internet, telefaksowej, ustalania taryf i opłat, obsługi satelitów i przekazów satelitarnych, organizowania systemów transmisyjnych, przesyłania dźwięku, obrazu i sms-ów, usługi w zakresie: poczty elektronicznej, zleceń przywoławczych z zastosowaniem radia, telefonu lub innych środków komunikacji elektronicznej, usługi w zakresie prowadzenia: stacji radiowych, telewizyjnych oraz transmitowania dźwięku i obrazu, usługi w zakresie zbierania i przekazywania aktualności informacyjnych z wykorzystaniem: multimedialnych, urządzeń telekomunikacyjnych, usługi w zakresie wypożyczania telefonów, modemów i innych urządzeń telekomunikacyjnych, elektroniczny serwis informacji typu on-line polegający na tworzeniu, prowadzeniu baz danych i udostępnianiu informacji z możliwością elektronicznego przyjmowania i przekazywania wiadomości, informacja o telekomunikacji, usługach telekomunikacyjnych, elektronicznych i internetowych, przesyłanie informacji, gromadzenie i rozpowszechnianie wiadomości poprzez sieć komunikacyjne, w tym sieć telewizyjną, satelitarną i internet, agencje informacyjne w zakresie wiadomości i aktualności, obsługa klientów przy wykorzystaniu sieci Internet umożliwiająca dostarczenie klientom informacji oraz otrzymywanie informacji od klientów, **41** usługi w zakresie nauczania poprzez telefon, Internet, radio i telewizję, informacja o nauczaniu, kształceniu, rozrywce, działalności sportowej i kulturalnej.

(111) **171935** (220) 2002 08 19 (210) 254158
(151) 2006 02 27 (441) 2003 02 24

(732) Przedsiębiorstwo Handlowo-Usługowo-Produkcyjne
Andrzej Szeszycki, Gniezno, PL.
(540)



Kolor znaku: czerwony, biały

(531) 26.4, 27.5, 29.1

(510), (511) **29** jaja, mleko i produkty mleczne, konfitury, konserwy mięsne, rybne, owocowe, warzywne, masło, mięso, ryby, drób i dziczyzna, sery, oleje, warzywa i owoce suszone, wędliny, **30** kawa, herbata, kakao, cukier, ryż, kawa naturalna, mąka i produkty zbożowe, chleb, wyroby cukiernicze i słodczyce, lody, miód, syropy cukrowe do celów spożywczych, drożdże, sól, ocet, sosy i przyprawy, **31** świeże owoce i warzywa, ziarno i nasiona, rośliny i kwiaty, karma dla zwierząt, **32** piwo, wody mineralne i gazowane oraz inne napoje bezalkoholowe, napoje owocowe i soki, **33** wino, **34** cygara, papierosy, tytoń, zapałki, **39** transport ciężarowy i składowanie towarów na rzecz osób trzecich.

(111) **171936** (220) 2002 08 19 (210) 254159
(151) 2006 02 27 (441) 2003 02 24

(732) Przedsiębiorstwo Handlowo-Usługowo-Produkcyjne
Andrzej Szeszycki, Gniezno, PL.
(540)



Kolor znaku: czerwony, biały

(531) 26.4, 27.5, 29.1

(510), (511) **29** jaja, mleko i produkty mleczne, konfitury, konserwy mięsne, rybne, owocowe, warzywne, masło, mięso, ryby, drób i dziczyzna, sery, oleje, warzywa i owoce suszone, wędliny, **30** kawa, herbata, kakao, cukier, ryż, kawa naturalna, mąka i produkty zbożowe, chleb, wyroby cukiernicze i słodczyce, lody, miód, syropy cukrowe do celów spożywczych, drożdże, sól, ocet, sosy i przyprawy, **31** świeże owoce i warzywa, ziarno i nasiona, rośliny i kwiaty, karma dla zwierząt, **32** piwo, wody mineralne i gazowane oraz inne napoje bezalkoholowe, napoje owocowe i soki, **33** wino, **34** cygara, papierosy, tytoń, zapałki, **39** transport ciężarowy i składowanie towarów na rzecz osób trzecich.

(111) **171937** (220) 2002 08 23 (210) 254357
(151) 2006 02 20 (441) 2003 02 24

(732) PTK Centertel Sp. z o.o., Warszawa, PL.

(540) Pakiet DoMowy

(510), (511) **09** urządzenia i przyrządy naukowe, żeglarskie, geodezyjne, elektryczne, elektroniczne, fotograficzne, kinematograficzne, optyczne, wagowe, pomiarowe, sygnalizacyjne, kontrolne, do ratowania życia, do celów dydaktycznych, urządzenia do nagrywania, transmisji lub reprodukcji dźwięku lub obrazu, magnetyczne nośniki

danych, płyty (dyski) z nagraniami, automaty sprzedające i mechanizmy do urządzeń uruchamianych przez wrzucenie monety, kasy sklepowe, maszyny liczące, sprzęt przetwarzający dane i komputery, urządzenia do gaszenia ognia, **38** usługi w zakresie telefonii mobilnej i stacjonarnej, telegrafii oraz telefonii ruchomej, usługi transmisji danych i teledystrybucji.

(111) **171938** (220) 2002 09 10 (210) 254888

(151) 2006 04 24 (441) 2003 03 24

(732) PHARMACEUTICAL INVESTMENT Irena Rej, Warszawa, PL.

(540) INMEDIX

(510), (511) **09** oprogramowanie do komputerów, **38** przesyłanie informacji tekstowej i obrazowej przy pomocy komputera, **42** licencjonowanie własności intelektualnej, utrzymywanie i tworzenie stron internetowych dla osób trzecich, analizy systemów komputerowych.

(111) **171939** (220) 2002 09 12 (210) 254967

(151) 2006 02 03 (441) 2003 03 24

(732) Roman Ruszuck, Białystok, PL.

(540)



Kolor znaku: czerwony, niebieski, jasnoniebieski, ciemnoniebieski, jasnozielony

(531) 1.15, 26.1, 29.1

(510), (511) **11** wanny łazienkowe, wanny z hydromasażem, sedesy, kabiny natryskowe, brodziki, baterie łazienkowe, umywalki, oświetlenie łazienkowe, **19** glazura, terakota, gres, płytki ceramiczne, listwy przypodłogowe ceramiczne, kabiny kąpielowe, **20** lustra, szafki łazienkowe.

(111) **171940** (220) 2002 09 19 (210) 255260

(151) 2006 02 03 (441) 2003 03 24

(732) INTEREXPO Spółka z o.o., Łódź, PL.

(540)



JARMARK ŁÓDZKI

(531) 1.3, 27.5

(510), (511) **35** usługi reklamowania, dystrybucji materiałów reklamowych, prezentacja towarów, usług, informacja handlowa, pokazy, wystawy, reklama radiowa, telewizyjna, prasowa, filmowa, plakatowa, marketing, organizowanie wystaw w celach reklamowych, administrowanie - zarządzanie pokazami, wystawami w celach handlowych i reklamowych, aukcje, pośrednictwo handlowe, **41** organizowanie seminariów, konferencji, szkoleń, konkursów, publikowanie tekstów, wypożyczanie filmów, nagrań, materiałów informacyjnych, organizowanie koncertów, pokazów, rozrywki, **42** projektowanie dekoracji, stoisk, wzornictwo przemysłowe.

(111) **171941** (220) 2002 09 23 (210) 255329

(151) 2006 02 07 (441) 2003 03 24

(732) DOSŁOŃCE s.c. Edyta Gądek, Krzysztof Hampel, Kraków, PL.

(540)



(531) 1.3, 2.9, 27.5

(510), (511) **16** afisze, albumy, druki, czasopisma, emblematy, etykiety, foldery, folie do pakowania, fotografie, kalendarze, katalogi, komiksy, książki, mapy, materiały drukowane, opakowania z tworzyw sztucznych, plakaty, plany, pocztówki, prospekty, publikacje, segregatory, reprodukcje takie jak: fotograwiura, litografie, odbitki graficzne, portrety, ryciny, rysunki, ryty, sztychy, typografia, artykuły piśmienne i biurowe takie jak: bloczki do pisania, czcionki, ekierki, gilotyny do papieru, kalkomanie, karty pocztowe, kartki z życzeniami, kasetki na papeterię, kasetki na stemple, klej biurowy, koperty, korektory, linijki, nalepki, notatniki, notesy, obwoluty i oprawy, papeterie, papier, papier do pakowania, papier listowy, papier pakowy, papier w arkuszach, papiernicze artykuły, pióra, pinezki, przybory do pisania, przyciski do papieru, stemple, taśmy z papieru, taśmy przylepne, taśmy samoprzylepne, teczki, torebki do pakowania z tworzyw sztucznych, wyroby z kartonu, zakładki do książek, znaczki pocztowe, masy specjalne do pieczętowania i użytku piśmiennego, podstawki z kartonu, artykuły dla artystów takie jak: bloki rysunkowe, deski do rysowania, glina do modelowania, grafiony, grafity do ołówków, gumki, kalki rysunkowe, kalki techniczne, kreta, kredki, modele, makiety architektoniczne, materiały do modelowania w tym pasta i tworzywa sztuczne, materiały do stemplowania, matryce inne niż drukarskie, odwzorowania graficzne, oprawy do fotografii, palety dla malarzy, palety do akwareli, papier młóché, papier parafinowany, papier pergaminowy, papier srebrny, papier świecący, papier Xuan, pastele, pędzle, pieczęcie papierowe, przybory do rysowania, przyrządy kreślarskie, rury kartonowe (tekturowe), rysiki, sztalugi malarskie, szablony, trójkąty kreślarskie, tusz, zestawy rysunkowe, farby dla malarzy, **28** karty do gry, **35** badanie rynku, dekorowanie wystaw sklepowych, doradztwo w zakresie reklamy, najem i wynajem materiałów reklamowych, dystrybucja materiałów reklamowych, fotokopiowanie, organizacja wystaw w celach handlowych lub reklamowych, organizowanie targów, produkcja reklam radiowych, telewizyjnych, kinowych, pośrednictwo handlowe, projektowanie materiałów reklamowych, prowadzenie kampanii reklamowych, publikowanie tekstów reklamowych, reklama w środkach przekazu, rozpowszechnianie materiałów reklamowych, usługi marketingowe, usługi reklamowe, reprodukcja dokumentów.

(111) **171942** (220) 2002 09 27 (210) 255616

(151) 2006 02 01 (441) 2003 04 07

(732) Carlsberg Polska Spółka Akcyjna, Warszawa, PL.

(540)



Kolor znaku: żółty, srebrny, czerwony, czarny, biały

(531) 26.1, 27.5, 29.1

(510), (511) **32** piwo, napoje piwne.

(111) **171943** (220) 2002 09 30 (210) 255702

(151) 2006 02 01 (441) 2003 04 07

(732) EKOFARMA-LEŚNA POLANA Sp. z o.o., Kraków, PL.

(540)



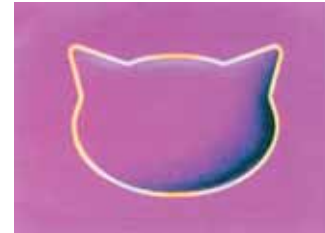
Kolor znaku: ciemnozielony, żółty, biały, jasnozielony

(531) 1.3, 3.7, 5.1, 26.1, 26.4, 27.5, 29.1

(510), (511) **29** mięso zwierzęce, ekstrakty mięsne, konserwy mięsne i wędliniarskie, wyroby wędliniarskie, pasztety mięsne, pasztety drobiowe, galaretki mięsne, bekon, słonina, smalec, mięso drobiowe, kiełbasy, mrożone owoce i warzywa, owoce konserwowane, owoce smażone, sałatki owocowe, sałatki warzywne, oleje roślinne do celów spożywczych, soki warzywne do przyrządzania potraw, surowce do produkcji tłuszczu jadalnych, warzywa gotowane, warzywa konserwowane, warzywa suszone, zioła ogrodowe konserwowane, **30** produkty zbożowe, kasze spożywcze, mąka kukurydziana, kukurydza mielona, mąka gorczycowa, mąka pszenna, mąka spożywcza, mąka ziemniaczana do celów spożywczych, produkty spożywcze na bazie owsa, skrobia do celów spożywczych, **31** zboże w ziarnach nie przetworzone, ziarna nasiona, warzywa świeże, siano, słoma na ściółkę, słoma paszowa, pasze, pasze dla zwierząt tucznych, produkty uboczne w procesie przeróbki ziarna zbożowego na pasze, szyszki chmielowe, środki spożywcze dla bydła, produkty do hodowli zwierząt, zwierzęta żywe, chmiel, choinki bożonarodzeniowe, kukurydza, drób żywy, drób do hodowli, kasze dla drobiu, groch, cykorja, ziemniaki, rośliny strączkowe świeże, rośliny suszone do dekoracji, owoce świeże, kwiaty naturalne, kwiaty suszone do dekoracji, cebulki kwiatowe, zioła ogrodowe świeże, krzewy, krzewy róż, **35** badania rynku i opinii publicznej dla osób trzecich, doradztwo w zakresie organizowania i kierowania działalnością gospodarczą, fachowe doradztwo handlowe, doradztwo w zakresie zarządzania kadrowego dla osób trzecich, usługi w zakresie sprawozdawczości finansowej, pomoc przy zarządzaniu przedsiębiorstwami handlowymi lub przemysłowymi, prowadzenie reklamy dla osób trzecich, rozpowszechnianie materiałów reklamowych dla osób trzecich, organizacja wystaw handlowych i reklamowych, **36** zarządzanie nieruchomościami, wycena nieruchomości, wynajmowanie mieszkań i lokali użytkowych, pośrednictwo w handlu nieruchomościami, administrowanie nieruchomościami, dzierżawa nieruchomości, dzierżawa gospodarstw rolnych, pośrednictwo ubezpieczeniowe, **37** usługi budowlane, budowa obiektów przemysłowych, wznoszenie kompletnych obiektów budowlanych lub ich części, gipsowanie, usługi związane z izolacją budynków, nadzór budowlany, budowa i konserwacja rurociągów, wypożyczanie sprzętu budowlanego, wykonywanie instalacji budowlanych, wykonywanie robót budowlano-wykończeniowych, **39** dystrybucja towarów dla osób trzecich, magazynowanie i przechowywanie towarów dla osób trzecich, przewóz towarów dla osób trzecich, usługi transportu lądowego, usługi turystyczne i wypoczynkowe w kraju i za granicą, wynajem magazynów, pojazdów, samochodów i garaży, wynajem maszyn i urządzeń, wyładunek towarów, wypożyczanie samochodów ciężarowych, **40** usługi poligraficzne, usługi introligatorskie, **41** organizacja kongresów, konferencji, seminariów, narad, sympozjów, kursów i wystaw; publikacja tekstów innych niż teksty reklamowe, prowadzenie działalności związanej z kulturą fizyczną i rekreacją, **42** usługi architektoniczne, doradztwo budowlane, projektowanie budynków i obiektów przemysłowych, instalacje oprogramowania komputerowego, projektowanie oprogramowania komputerowego, konserwacja oprogramowania komputerowego i sprzętu komputerowego, doradztwo w zakresie sprzętu komputerowego, prace projektowo-badawcze, badania i pomiary specjalistyczne w zakresie konstrukcji inżynierskich, urządzeń i instalacji nad i podziemnych, ekspertyzy inżynierskie, projektowanie konstrukcji budowlanych, projektowanie i wdrażanie systemów komputerowych, projektowanie oraz konsulting inwestycyjny, **43** prowadzenie domów wypoczynkowych, turystycznych, cam-

pingów, pensjonatów i hoteli, prowadzenie barów, barów szybkiej obsługi, restauracji, kawiarni i kawiarenek internetowych, czasowe wynajmowanie mieszkań, **44** prowadzenie domów dla ludzi w podeszłym wieku i dla rekonwalescentów, prowadzenie domów opieki nad dziećmi, hodowla zwierząt, ogrodnictwo, ogrodnictwo krajobrazowe, usługi z zakresu szkółek roślinnych, uprawy rolne, warzywne i ogrodnicze, wysiewanie z powietrza lub na ziemi nawozów i innych preparatów chemicznych stosowanych w rolnictwie, wypożyczanie sprzętu rolniczego.

(111) **171944** (220) 2002 10 01 (210) 255756
 (151) 2006 02 27 (441) 2003 04 07
 (732) Mars, Inc., McLean, US.
 (540)



Kolor znaku: fioletowy, biały, żółty, czarny

(531) 3.1, 29.1

(510), (511) **05** preparaty i substancje weterynaryjne, dodatki do żywności i preparaty uzupełniające codzienną dietę dla zwierząt, ptaków i ryb, środki dezynfekcyjne, pestycydy, fungicydy, przeciwpchelne i przeciwkleszczowe: proszki, spraye, preparaty w kroplach, preparaty i produkty do stosowania na sierść i skórę oraz obroże przeciwpchelne i przeciwkleszczom, wszystkie wyżej wymienione dla zwierząt, lecznicze produkty i preparaty do stosowania na skórę oraz detergenty o działaniu leczniczym, wszystkie wyżej wymienione dla zwierząt, lecznicze płyny do płukania pyska i lecznicze preparaty do czyszczenia zębów dla zwierząt, lecznicze odświeżacze do pyska dla zwierząt, **21** przybory i pojemniki stosowane w domu i w kuchni, włączając puszki, pojemniki oraz pudełka nie ujęte w innych klasach, zamknięcia z tworzyw sztucznych do puszek, metalowych pojemników, pudełek oraz innych pojemników, przybory do czyszczenia, akcesoria do dezodoryzacji dla zwierząt domowych, takie jak puszki, pojemniki i butelki zawierające substancje dezodoryzujące do celów osobistych, szczoteczki do zębów, identyfikacyjne przywieszki dla zwierząt domowych, beczułki, tace i pierścienie dla ptaków i zwierząt domowych, szczotki, grzebienie, gąbki, kuwety i tace na ściółkę, pojemniki na pokarm i na wodę, wszystkie wyżej wymienione dla zwierząt domowych i dla ptaków, klatki dla ptaków i dla zwierząt oraz części i osprzęt do nich, pokrowce na klatki dla zwierząt i ptaków, pojemniki do kąpeli dla ptaków, sztuczne jajka do wkładania do gniazda, łopatki do usuwania odchodów zwierzęcych, **28** zabawki, gry i przedmioty do zabawy dla zwierząt domowych, ptaków i ryb, **31** produkty, ziarna i nasiona rolnicze, ogrodnicze i leśne, żywe zwierzęta, ptaki i ryby, karma dla zwierząt, ptaków i ryb oraz preparaty zawarte w klasie 31 stosowane jako dodatki do tych pokarmów, słódka skorupa mątwy, jadalne kości i patyki dla zwierząt domowych, ściółka dla zwierząt, świeże owoce i świeże warzywa oraz ich preparaty stosowane jako dodatki do karmy.

(111) **171945** (220) 2002 10 02 (210) 255818
 (151) 2006 02 15 (441) 2003 04 07
 (732) Firma Usługowo-Handlowa SEMACO Jerzy Skałoń, Grzegorz Strojniak, Marek Strojniak Spółka Jawna, Kraków, PL.
 (540) NESTMASTER
 (510), (511) **09** programy komputerowe.

(111) **171946** (220) 2002 10 02 (210) 255825
 (151) 2006 02 15 (441) 2003 04 07
 (732) Advanced Medical Optics, Inc. (a Delaware corporation), Santa Ana, US.
 (540) BLINK
 (510), (511) **05** preparaty oftalmologiczne obejmujące roztwory smarujące i zwilżające.

(111) **171947** (220) 2002 10 07 (210) 255979
 (151) 2006 02 27 (441) 2003 04 22
 (732) DOM FINANSOWY QS Sp. z o.o., Gdańsk, PL.
 (540)



Kolor znaku: niebieski, biały, szary

(531) 26.11, 27.5, 29.1

(510), (511) **14** drobne wyroby użytku codziennego z materiałów naturalnych lub syntetycznych o charakterze zdobniczym jako masy gadzety dla potrzeb reklamowania usług finansowych, takie jak artystyczne breloki i breloczki, brosze i broszki, zapinki, medaiony z metali szlachetnych i półszlachetnych i ich stopów w tym również wykonane z przeważającym udziałem kamieni szlachetnych i półszlachetnych, ozdoby z bursztynu polerowanego i garnirowanego oprawionego w oprawy z metali, szpile, szpilki ozdobne, szpilki do kwiatów, zapinki, łańcuszki ozdobne biżuteryjne, amulety, cygarnice, emblematy metalowe, serwisy, patery i drobne pojemniki do użytku domowego wykonane z metali szlachetnych, **16** stanowiące przedmiot oferty broszury informacyjne handlowo-marketingowe i akwizycyjne, diagramy, wydruki na papierze lub materiałach celulozo pochodnych, fotografie, litografie, kolaże fotograficzne dla potrzeb techniki wizualizacji handlowej i marketingowej, kalendarze i terminarze okolicznościowe reklamowe, koperty, papeterie, książki, wydawnictwa popularne i specjalistyczne brajlowskie oraz konwencjonalne ze wstawkami brajlowskimi, papiery firmowe, papiery do rejestracji danych do urzędów elektronicznego przetwarzania, wydruki programów, prospekty, wszelkiego rodzaju drukowane i nie wymienione wyżej publikacje o tematyce związanej z usługami finansowymi, **28** zabawki, układanki, gry sportowe, planszowe i ich elementy, akcesoria szachowe, **35** administrowanie wystawami, ekspozycjami i obiektami użyteczności zbiorowej na zlecenie osób trzecich w tematyce związanej z ofertą usług finansowych, doradztwo w zakresie prowadzenia działalności gospodarczej i zarządzania, gromadzenie i dystrybucja dla osób trzecich materiałów reklamowych i ofertowych na nośnikach konwencjonalnych oraz w drodze poczty elektronicznej i za pośrednictwem Internetu w dziedzinie związanej z ofertą usług finansowych, opracowywanie (redagowanie) tekstów naukowych, publicystycznych, technicznych i handlowych związanych z ofertą usług finansowych, informacja handlowa i usługowa w oparciu o własne zbiory danych oraz w oparciu o dane publiczne dostępne w tym internetowe w dziedzinie związanej z ofertą usług finansowych, sondaże opinii publicznej w sprawach związanych z ofertą usług finansowych, opracowanie prognoz ekonomicznych i handlowych w dziedzinie związanej z ofertą usług finansowych, zarządzanie zbiorami informacyjnymi dla potrzeb osób trzecich w dziedzinie związanej z ofertą usług finansowych, doradztwo i informacje w sprawach finansowych i ubezpieczeniowych, dzierżawa i pośrednictwo w dzierżawie nieruchomości, zarządzanie nieruchomościami, informacja w sprawach ubezpieczeń i usług w bankowości, pośrednictwo w kupnie i sprzedaży nieruchomości oraz przedmiotów ruchomych o znacznej wartości, wycena nieruchomości oraz przedmiotów ruchomych mających znaczną wartość, **36** usługi finansowe rachunkowo- księgowo, agencje kredytowe, agencje skupu wierzytelności, agencje ubezpieczeniowe, usługowe prowadzenie analiz finansowych, wykonywanie operacji bankowych oraz prowadzenie usługowe spraw związanych z obsługą czynności bankowych, weryfikacja czeków, emisja i rozpowszechnianie czeków podróżnych, wycena finansowa wartości niematerialnych i prawnych, prowadzenie depozytów przedmiotów wartościowych, depozyty sejfowe, emisja bonów wartościowych, serwis informacji giełdowych, pośrednictwo giełdowe, obsługa finansowa kaucji gwarancyjnych, prowadzenie inwestycji kapitałowych, prowadzenie kantoru wymiany pieniędzy, obsługa czynności tworzenia kapitału wspólnego oraz nakładów kapitałowych, prowadzenie spraw związanych z lokatami kapitałowymi, obsługa kart kredytowych, udzielanie kredytów na umowy dzierżawne, obsługa lokat kapitałowych, prowadzenie agencji ściągania należności czynszowych i licencyjnych, obsługa finansowa zawierana przez osoby trzecie transakcji kupnie

sprzedaży nieruchomości oraz przedmiotów ruchomych o znacznej wartości, opracowywanie notowań giełdowych, obsługa finansowa sprzedaży ratalnej i kredytowej, prowadzenie obsługi oszczędności osób fizycznych, wykonywanie usługowe operacji bankowych, pośrednictwo w zaciąganiu i obsłudze zaciągniętych kredytów, pośrednictwo maklerskie na giełdach finansowych i towarowych, usługi finansowe powiernicze, prowadzenie ubezpieczeń od pożarów i klęsk żywiołowych, finansowanie pożyczek oraz udzielenie pożyczek pod zastaw, sponsorowanie finansowe działalności gospodarczej, prowadzenie spraw finansowych spółek lokacyjnych, transfer elektroniczny środków finansowych, wynajem nieruchomości, zarządzanie finansami innych podmiotów gospodarczych, obsługa kas zapomogowo-pożyczkowych i spółdzielczych kas oszczędnościowo -kredytowych, obsługa finansowa akcji zbierania funduszy na różne cele oraz funduszy dobroczynności, pośrednictwo w obrocie nieruchomościami, wycena nieruchomości, prowadzenie usługowe rozliczeń transakcji osób trzecich, usługi depozytowe przedmiotów i dóbr materialnych znacznej wartości, zarządzanie majątkiem nieruchomym osób trzecich, pożyczki pod zastaw, **38** pośrednictwo w przesyłaniu wiadomości i informacji oraz ofert w dziedzinie szeroko rozumianych usług finansowych za pomocą elektronicznych środków przekazu, poczty elektronicznej i internetu, **41** organizowanie i prowadzenie kursów, szkoleń, kursokonferencji w dziedzinie usług finansowych, tłumaczenia z i na języki obce na piśmie i mowie tekstów w tematyce związanej z ofertą usług finansowych, **42** opracowywanie systemów aplikacji istniejących programów komputerowego przetwarzania danych do potrzeb działalności gospodarczej w tematyce związanej z ofertą szeroko rozumianych usług finansowych.

(111) **171948** (220) 2002 10 07 (210) 255980
 (151) 2006 02 27 (441) 2003 04 22
 (732) DOM FINANSOWY QS Sp. z o.o., Gdańsk, PL.
 (540)



Kolor znaku: niebieski, biały, szary

(531) 27.5, 29.1

(510), (511) **14** drobne wyroby użytku codziennego z materiałów naturalnych lub syntetycznych o charakterze zdobniczym jako masy gadzety dla potrzeb reklamowania usług finansowych, takie jak artystyczne breloki i breloczki, brosze i broszki, zapinki, medaiony z metali szlachetnych i półszlachetnych i ich stopów w tym również wykonane z przeważającym udziałem kamieni szlachetnych i półszlachetnych, ozdoby z bursztynu polerowanego i garnirowanego oprawionego w oprawy z metali, szpile, szpilki ozdobne, szpilki do kwiatów, zapinki, łańcuszki ozdobne biżuteryjne, amulety, cygarnice, emblematy metalowe, serwisy, patery i drobne pojemniki do użytku domowego wykonane z metali szlachetnych, **16** stanowiące przedmiot oferty broszury informacyjne handlowo-marketingowe i akwizycyjne, diagramy, wydruki na papierze lub materiałach celulozo pochodnych, fotografie, litografie, kolaże fotograficzne dla potrzeb techniki wizualizacji handlowej i marketingowej, kalendarze i terminarze okolicznościowe reklamowe, koperty, papeterie, książki, wydawnictwa popularne i specjalistyczne brajlowskie oraz konwencjonalne ze wstawkami brajlowskimi, papiery firmowe, papiery do rejestracji danych do urzędów elektronicznego przetwarzania, wydruki programów, prospekty, wszelkiego rodzaju drukowane i nie wymienione wyżej publikacje o tematyce związanej z usługami finansowymi, **28** zabawki, układanki, gry sportowe, planszowe i ich elementy, akcesoria szachowe, **35** administrowanie wystawami, ekspozycjami i obiektami użyteczności zbiorowej na zlecenie osób trzecich w tematyce związanej z ofertą usług finansowych, doradztwo w zakresie prowadzenia działalności gospodarczej i zarządzania, gromadzenie i dystrybucja dla osób trzecich materiałów reklamowych i ofertowych na nośnikach konwencjonalnych oraz w drodze poczty elektronicznej i za pośrednictwem Internetu w dziedzinie związanej z ofertą usług finansowych, opracowywanie (redagowanie) tekstów naukowych, publicystycznych, technicznych i handlo-

wych związanych z ofertą usług finansowych, informacja handlowa i usługowa w oparciu o własne zbiory danych oraz w oparciu o dane publiczne dostępne w tym internetowe w dziedzinie związanej z ofertą usług finansowych, sondaże opinii publicznej w sprawach związanych z ofertą usług finansowych, opracowanie prognoz ekonomicznych i handlowych w dziedzinie związanej z ofertą usług finansowych, zarządzanie zbiorami informacyjnymi dla potrzeb osób trzecich w dziedzinie związanej z ofertą usług finansowych, doradztwo i informacje w sprawach finansowych i ubezpieczeniowych, dzierżawa i pośrednictwo w dzierżawie nieruchomości, zarządzanie nieruchomościami, informacja w sprawach ubezpieczeń i usług w bankowości, pośrednictwo w kupnie i sprzedaży nieruchomości oraz przedmiotów ruchomych o znacznej wartości, wycena nieruchomości oraz przedmiotów ruchomych mających znaczną wartość, **36** usługi finansowe rachunkowo-księgowe, agencje kredytowe, agencje skupu wierzytelności, agencje ubezpieczeniowe, usługowe prowadzenie analiz finansowych, wykonywanie operacji bankowych oraz prowadzenie usług spraw związanych z obsługą czynności bankowych, weryfikacja czeków, emisja i rozpowszechnianie czeków podróżnych, wycena finansowa wartości niematerialnych i prawnych, prowadzenie depozytów przedmiotów wartościowych, depozyty sejfowe, emisja bonów wartościowych, serwis informacji giełdowych, pośrednictwo giełdowe, obsługa finansowa kaucji gwarancyjnych, prowadzenie inwestycji kapitałowych, prowadzenie kantoru wymiany pieniędzy, obsługa czynności tworzenia kapitału wspólnego oraz nakładów kapitałowych, prowadzenie spraw związanych z lokatami kapitałowymi, obsługa kart kredytowych, udzielanie kredytów na umowy dzierżawne, obsługa lokat kapitałowych, prowadzenie agencji ściągania należności czynszowych i licencyjnych, obsługa finansowa zawierana przez osoby trzecie transakcji kupnie sprzedaży nieruchomości oraz przedmiotów ruchomych o znacznej wartości, opracowywanie notowań giełdowych, obsługa finansowa sprzedaży ratalnej i kredytowej, prowadzenie obsługi oszczędności osób fizycznych, wykonywania usług operacji bankowych, pośrednictwo w zaciąganiu i obsłudze zaciągniętych kredytów, pośrednictwo maklerskie na giełdach finansowych i towarowych, usługi finansowe powiernicze, prowadzenie ubezpieczeń od pożarów i klęsk żywiołowych, finansowanie pożyczek oraz udzielenie pożyczek pod zastaw, sponsorowanie finansowe działalności gospodarczej, prowadzenie spraw finansowych spółek lokacyjnych, transfer elektroniczny środków finansowych, wynajem nieruchomości, zarządzanie finansami innych podmiotów gospodarczych, obsługa kas zapomogowo-pożyczkowych i spółdzielczych kas oszczędnościowo-kredytowych, obsługa finansowa akcji zbierania funduszy na różne cele oraz funduszy dobroczynności, pośrednictwo w obrocie nieruchomościami, wycena nieruchomości, prowadzenie usługowe rozliczeń transakcji osób trzecich, usługi depozytowe przedmiotów i dóbr materialnych znacznej wartości, zarządzanie majątkiem nieruchomości osób trzecich, pożyczki pod zastaw, **38** pośrednictwo w przesyłaniu wiadomości i informacji oraz ofert w dziedzinie szeroko rozumianych usług finansowych za pomocą elektronicznych środków przekazu, poczty elektronicznej i internetu, **41** organizowanie i prowadzenie kursów, szkoleń, kursokonferencji w dziedzinie usług finansowych, tłumaczenia z i na języki obce na piśmie i mowie tekstów w tematyce związanej z ofertą usług finansowych, **42** opracowywanie systemów aplikacji istniejących programów komputerowego przetwarzania danych do potrzeb działalności gospodarczej w tematyce związanej z ofertą szeroko rozumianych usług finansowych.

(111) **171949** (220) 2002 10 07 (210) 255987
 (151) 2006 02 27 (441) 2003 04 22
 (732) VOLKSWAGEN BANK POLSKA S.A., Warszawa, PL.
 (540)

Konto e-direct

Kolor znaku: ciemnogranatowy

(531) 24.17, 27.5, 29.1
 (510), (511) **35** usługi w zakresie prowadzenia hurtowni bądź sklepu z artykułami przemysłowymi, usługi w zakresie prowadzenia salonu samochodowego, doradztwo w zakresie działalności związanej z prowadzeniem interesów osób trzecich i zarządzaniem w działal-

ności gospodarczej, **36** pożyczki finansowe, w tym leasing artykułów przemysłowych i pojazdów mechanicznych, pośrednictwo ubezpieczeniowe.

(111) **171950** (220) 2002 10 07 (210) 255994
 (151) 2006 02 27 (441) 2003 04 22
 (732) Opavia - LU, a.s., Praha, CZ.

(540) TATRANKY
 (510), (511) **29** mięso, ryby, szynka, drób, dziczyzna, mięsa krojone lub siekane zwłaszcza na przekąski. suszone, konserwowane i / lub gotowane owoce i warzywa, kompoty owocowe, dżemy, owoce puree, galaretki, zupy, żywność puszkowana głównie robiona z mięsa, ryb, szynki, drobiu i / lub dziczyzny, potrawy gotowe, suszone, gotowane, puszkowane, mrożone, wytworzone głównie z mięsa, ryb, szynki, drobiu i / lub dziczyzny, przekąski słodkie lub pikantne robione z owoców lub warzyw jak ziemniaki, przyprawione lub naturalne chipsy, suszone mieszanki owoców i gotowe oleiste orzechy jak orzeszki ziemne i orzechy nerkowca, wszystkie produkty oleiste, szczególnie gotowe do spożycia orzechy, orzechy laskowe i orzechy jak orzeszki ziemne, orzechy nerkowca, małe mięsa gotowane jako środki do pobudzania apetytu, mleko, mleko w proszku, żelowane, mleko doprawione i bite, produkty mleczne, mianowicie: mleczne desery, jogurty, napoje jogurtowe, musy, pianki, śmietany, śmietany deserowe, świeża śmietana, masło, sery do smarowania, sery, sery dojrzale, sery dojrzale z pleśnią, niedojrzale świeże sery i sery w zalewie solonej, serki ziarniste, świeże sery sprzedawane w postaci płynnej lub jako pasty, zwykle lub przyprawione napoje składające się głównie z mleka lub produktów mlecznych, napoje mleczne wykonane głównie z mleka, napoje mleczne zawierające owoce, sfermentowane, zwykle lub przyrządzone produkty mleczne, oleje jadalne, oleje z oliwek, tłuszcze jadalne, **30** kawa, herbata, kakao, czekolada, napoje na bazie kawy, napoje na bazie kakao, napoje na bazie czekolady, cukier, ryż, ryż preparowany, tapioka i mąka, tarty i placki (słodkie lub solone), pizze, zwykły lub przyprawiony i / lub nadziewany makaron, przetwory wytworzone z zbóż, płatki śniadaniowe, gotowe do spożycia potrawy zawierające głównie makaron, potrawy głównie zrobione z tarty, ciasta pieczonego i pasztecików, chleb, sucharki, kruche ciasteczka (słodkie lub pikantne), wafle, gofry, ciastka, paszteciki, wszystkie te produkty będące w postaci zwykłej i / lub pokrytej i / lub wypełnionej nadzieniem smakowym, słodkie lub solone przekąski zawierające chleb, kruche ciasteczka lub paszteciki w cieście, produkty cukiernicze, lody jadalne, lody jadalne wykonane głównie z jogurtu, lody, lody wodne (lody jadalne), mrożone jogurty (lody jadalne), mrożona przyprawiona woda, miód, sól, musztarda, ocet, sosy (przyprawy), słodkie sosy, sosy makaronowe, przyprawy, **32** piwa, zwykła i musująca woda (mineralna lub nie mineralizowana) soki owocowe lub warzywne, napoje owocowe lub warzywne, lemoniady, wody sodowe, piwo imbirowe, napoje orzeźwiającej, napoje lecznicze, syropy do napoi, bezalkoholowe ekstrakty owocowe lub warzywne, napoje bezalkoholowe zawierające środki fermentacji mlekowej.

(111) **171951** (220) 2002 10 11 (210) 256159
 (151) 2006 02 01 (441) 2003 04 22
 (732) „TRIKON” Elżbieta Suder, Siepraw, PL.
 (540)



Kolor znaku: zielony, jasnozielony

(531) 26.3, 26.11, 27.5, 29.1
 (510), (511) **07** kołowroty, **09** sygnalizatory elektryczne, bramki uchylne wraz z konstrukcją ograniczającą przejścia, **35** zgrupowanie na rzecz osób trzecich różnych towarów pozwalające nabywczy wygodnie je oglądać i nabywać w sklepie z urządzeniami mechanicznymi, elektromechanicznymi.

(111) **171952** (220) 2002 10 11 (210) 256192
 (151) 2006 02 06 (441) 2003 04 22

(732) KFB Clarfeld Germany Handelsgesellschaft mbH,
Winsen/Luhe, DE.
(540)



(531) 15.7, 25.5, 27.5

(510), (511) **07** elementy toczne, mianowicie kulki, rolki i igiełki ze stali, kulki mosiężne stanowiące części łożysk i maszyn, obudowy łożysk ze stali lub żeliwa, łożyska toczne i ich elementy oraz akcesoria do nich, mianowicie pierścienie łożyskowe, tuleje łożyskowe, tarcze łożyskowe, koszyczki łożysk tocznych, koszyczki łożysk kulkowych, prowadnice toczne, łańcuchy drabinkowe tulejkowe.

(111) **171953** (220) 2002 10 14 (210) 256199
(151) 2006 02 06 (441) 2003 04 22
(732) CENTRUM KULTURY SMAKU „SEKWENS” Spółka z o.o.,
Racibórz, PL.

(540) Smak wiosny, lata, jesieni i zimy
(510), (511) **29** mięso, ekstrakty mięsne, przetwory z mięsa, dziczyzna, **30** przyprawy do wszelkiego rodzaju mięs.

(111) **171954** (220) 2002 10 14 (210) 256210
(151) 2006 02 01 (441) 2003 04 22
(732) GAL-DRUK Drukarnia Agnieszka i Krzysztof Łużyńscy,
Brzeźno, PL.
(540)



(531) 4.3, 26.1, 26.4, 27.5, 27.7

(510), (511) **16** kalendarze, opakowania papierowe, **40** usługi poligraficzne, druk offsetowy.

(111) **171955** (220) 2002 10 16 (210) 256326
(151) 2006 02 08 (441) 2003 04 22
(732) Spółdzielnia Mleczarska „MAČKOWY” w Gdańsku, Gdańsk, PL.
(540)



Kolor znaku: biały, żółty, granatowy, niebieski, jasnobrazowy, czerwony, zielony

(531) 1.3, 1.15, 25.1, 27.5, 27.7, 29.1

(510), (511) **29** produkty mleczne - kefir.

(111) **171956** (220) 2002 10 16 (210) 256334
(151) 2006 02 08 (441) 2003 04 22
(732) Szkółka Drzew Owocowych Eugeniusz Andrzej Doliński,
Grójec, PL.

(540) GREEN PRINZ

(510), (511) **31** materiał szkółkarski, w tym: drzewka owocowe, sadzonki, zrazy (zdrewniałe pędy roślin lub ich części, przeznaczone do szczepienia innych roślin), podkładki (młode, ukorzone rośliny służące do hodowli nowych odmian), owoce świeże.

(111) **171957** (220) 2002 10 23 (210) 256585
(151) 2006 02 08 (441) 2003 05 05
(732) Spółdzielnia Mleczarska „MAČKOWY”, Gdańsk, PL.
(540)



Kolor znaku: biały, granatowy, czarny, brązowy, czerwony, niebieski, żółty, beżowy, różowy, zielony, jasnozielony

(531) 1.15, 3.1, 6.7, 27.5, 29.1

(510), (511) **29** mleko.

(111) **171958** (220) 2002 10 25 (210) 256714
(151) 2006 02 03 (441) 2003 05 05
(732) Mad Catz, Inc., San Diego, US.
(540)



(531) 3.6, 26.11, 27.5

(510), (511) **09** elektroniczne urządzenia komputerowe oraz urządzenia komputerowe do gier elektronicznych, w tym elektroniczne urządzenia podręczne do zastosowania przy użytkowaniu gier komputerowych, automaty do gier i automaty do gier wideo, domowe automaty do gier wideo oraz urządzenia zabawowe do zastosowania wraz z odbiornikami telewizyjnymi, gry elektroniczne zawarte w tej klasie oraz elektroniczne urządzenia i przyrządy sterujące, manipulatory dźwawkowe, kierownice, pedały, podkładki pod stopy, elektroniczne pistolety laserowe, myszki, sterowniki analogowe, moduły adapterowe, kable i przewody, powiększające urządzenia projekcyjne, aparatura audio i audio-wizualna oraz elektroniczny sprzęt do gier, głośniki, mikrofony, komputery, komputerowe urządzenia peryferyjne, urządzenia przetwarzające dane oraz obrazy, przyrządy i wyposażenie do czyszczenia komputerów oraz sprzętu elektronicznego, oprogramowanie do komputerów, programy komputerowe, programy do gier elektronicznych, programy do gier komputerowych, dyski, taśmy i kasety do przechowywania i zapisywania danych i obrazów oraz nagrań dźwiękowych i wideo, maszyny do gier rozrywkowych oraz urządzenia zabawowe uruchamiane za pomocą monet, kart i żetonów, ładunki zewnętrzne, dyski i kasety z grami elektronicznymi, ładunki zewnętrzne, dyski i kasety z grami komputerowymi oraz grami wideo, urządzenia i przyrządy przetwarzające dane do zastosowania przy prowadzeniu centrów rozrywkowych, sprzęt do gier komputerowych zawierający urządzenia pamięciowe, urządzenia pamięciowe oraz dyski do sprzętu do gier komputerowych, odtwarzacze dysków CD-ROM, odbiorniki telewizyjne, części i akcesoria do wymienionych towarów, **28** maskotki, gry i zabawki, podręczne gry elektroniczne i urządzenia do gier elektronicznych innych niż telewizyjne oraz oprogramowanie do tego rodzaju gier.

(111) **171959** (220) 2002 10 25 (210) 256727
(151) 2006 02 10 (441) 2003 05 05
(732) SUKCES - 2 Firma Handlowa Andrzej Jagło, Kraków, PL.

(540)



Kolor znaku: niebieski, pomarańczowy

(531) 4.5, 27.5, 29.1

(510), (511) **01** środki chemiczne stosowane dla przemysłu i dla rolnictwa z wyjątkiem fungicydów, herbicydów, insektycydów oraz środków przeciw pasożytom, **03** pasta do butów, **05** insektycydy, **21** ściereczki do czyszczenia, do wycierania kurzu, mebli, ściereczki impregnowane detergentem do czyszczenia, zmywaki do naczyń, gąbki do użytku domowego.

(111) **171960** (220) 2002 10 31 (210) 256986

(151) 2006 02 22 (441) 2003 05 05

(732) POLMOS Żyrardów Spółka z o.o., Żyrardów, PL.

(540)



Kolor znaku: biały, szary, czarny, niebieski

(531) 7.1, 19.7, 27.5, 29.1

(510), (511) **21** butelki, **33** napoje alkoholowe, wódki.(111) **171961** (220) 2002 11 05 (210) 257117

(151) 2006 02 15 (441) 2003 05 19

(732) INSTAL - PROJEKT Gawłowski, Ścierzyński Spółka Jawna, Włocławek, PL.

(540) jumbo

(510), (511) **11** elementy grzejne, grzejniki centralnego ogrzewania, grzejniki i suszarki elektryczne, uchwyty, zawory i inny osprzęt do grzejników i suszarek nie zawarty w innych klasach.

(111) **171962** (220) 2002 11 14 (210) 257457

(151) 2006 02 24 (441) 2003 05 19

(732) „OLE” Spółka Akcyjna, Poznań, PL.

(540)



Kolor znaku: granatowy, biały

(531) 26.1, 26.7, 27.5, 29.1

(510), (511) **29** mięso, drób, podroby, dziczyzna, ekstrakty mięsne, oleje, zupy, buliony, warzywa suszone, gotowane, konserwowane, pikle, przetwory warzywne, zioła ogrodowe konserwowane, grzyby konserwowane, soki roślinne do gotowania, sałatki warzywne, orzechy preparowane, **30** sól, musztarda, octy, przyprawy, ryż, kasze, mączka sojowa, **31** świeże warzywa i grzyby, świeże owoce, świeże zioła ogrodowe, orzechy.

(111) **171963** (220) 2002 11 21 (210) 257795

(151) 2006 02 03 (441) 2003 06 02

(732) Grünenthal GmbH, Aachen, DE.

(540) AMEONIP

(510), (511) **05** produkty farmaceutyczne dla ludzi.(111) **171964** (220) 2002 11 21 (210) 257797

(151) 2006 02 06 (441) 2003 06 02

(732) CARLSBERG POLSKA Spółka Akcyjna, Warszawa, PL.

(540) Okocim Mocne prawdziwie mocny smak

(510), (511) **32** piwo, napoje piwne, napoje bezalkoholowe i niskalkoholowe.

(111) **171965** (220) 2002 11 21 (210) 257798

(151) 2006 02 03 (441) 2003 06 02

(732) Pasfęk International Cheese Company Ltd. Sery ICC Pasfęk

Spółka z ograniczoną odpowiedzialnością, Pasfęk, PL.

(540)



(531) 3.4

(510), (511) **05** żywność dietetyczna do celów leczniczych, żywność dla niemowląt, **29** mleko i produkty mleczne, sery, tłuszcze jadalne, masło, masło jogurtowe, masło z zawartością tłuszczu roślinnego, masło na bazie śmietany, masło zawierające żywe kultury bakterii, margaryna, homogenizowane artykuły żywnościowe zawarte w tej klasie, żywność dietetyczna na bazie mleka, tłuszczów roślinnych, żywność o obniżonej zawartości tłuszczu i cholesterolu na bazie mleka, tłuszczów roślinnych, **40** przetwórstwo mleka i wyrób serów.

(111) **171966** (220) 2002 11 21 (210) 257799

(151) 2006 02 03 (441) 2003 06 02

(732) „Biowet Puławy” Spółka z o.o., Puławy, PL.

(540)

POXVAC

(531) 27.5

(510), (511) **05** biologiczne i chemiczne preparaty do celów weterynaryjnych, dodatki do pasz do celów leczniczych dla zwierząt, enzymatyczne preparaty do celów weterynaryjnych, kultury mikroorganizmów do celów weterynaryjnych, mikroelementy i mikroorganizmy dla zwierząt, środki bakteriobójcze, grzybobójcze, przeciw pasożytnicze, trawienne, przeciwgorączkowe, wyciągi do celów leczniczych, leki do celów weterynaryjnych.

(111) **171967** (220) 2002 11 21 (210) 257800

(151) 2006 02 03 (441) 2003 06 02

(732) „Biowet Puławy” Spółka z o.o., Puławy, PL.

(540)

MASTIPREWENT

(531) 27.5

(510), (511) **05** biologiczne i chemiczne preparaty do celów weterynaryjnych, dodatki do pasz do celów leczniczych dla zwierząt, enzymatyczne preparaty do celów weterynaryjnych, kultury mikroorganizmów do celów weterynaryjnych, mikroelementy i mikroorganizmy dla zwierząt, środki bakteriobójcze, grzybobójcze, przeciw pasożytnicze, trawienne, przeciwgorączkowe, wyciągi do celów leczniczych, leki do celów weterynaryjnych.

(111) **171968** (220) 2002 11 21 (210) 257801

(151) 2006 02 03 (441) 2003 06 02

(732) „Biowet Puławy” Spółka z o.o., Puławy, PL.

(540)

REHYDRAT

(531) 27.5

(510), (511) **05** biologiczne i chemiczne preparaty do celów weterynaryjnych, dodatki do pasz do celów leczniczych dla zwierząt, enzymatyczne preparaty do celów weterynaryjnych, kultury mikroorganizmów do celów weterynaryjnych, mikroelementy i mikroorganizmy dla zwierząt, środki bakterioobójcze, grzybobójcze, przeciw pasożytnicze, trawienne, przeciwgorączkowe, wyciągi do celów leczniczych, leki do celów weterynaryjnych.

(111) **171969** (220) 2002 11 21 (210) 257812
(151) 2006 02 03 (441) 2003 06 02
(732) TVN Spółka Akcyjna, Warszawa, PL.
(540) Telefoneria

(510), (511) **03** kosmetyki, wyroby perfumeryjne, środki myjące, czyszczące i piorące, **09** programy telewizyjne, filmy, audycje radiowe utrwalone w formie zapisanej taśmy filmowej, taśmy video, taśmy magnetycznej, dysków optycznych w wersji przystosowanej do odtwarzania w komputerach multimedialnych, zapisane nośniki obrazu i dźwięku, gry komputerowe, **16** papier, karton i wyroby z tych materiałów nie ujęte w innych klasach, druki akcydensowe, kalendarze, foldery, prospekty afisze, plakaty, fotografie, nalepki, publikacje drukowane, czasopisma, książki, broszury, materiały piśmienne, papiery, torby do pakowania z papieru i tworzyw sztucznych materiały szkoleniowe i instruktażowe (z wyjątkiem aparatów), **25** odzież, odzież sportowa, obuwie, nakrycia głowy, **28** gry, zabawki i sprzęt sportowy ujęte w tej klasie, **35** usługi w zakresie reklamy: organizacja i prowadzenie kampanii reklamowych, wynajem i sprzedaż miejsca i czasu na cele reklamowe w środkach masowego przekazu, usługi w zakresie produkcji audycji i filmów reklamowych dla radia, telewizji, filmu, internetu, usługi w zakresie dystrybucji i doręczania prospektów i próbek reklamowych, organizacji pokazów i wystaw, usługi badania opinii publicznej, badania rynku mediów i reklamy, **38** usługi w zakresie agencji informacyjnej: zbieranie i rozpowszechnianie informacji, usługi rozpowszechniania programów telewizyjnych, reportaży, filmów dokumentalnych i fabularnych, widowisk rozrywkowych i sportowych, usługi: emisji telewizyjnej i radiowej, obsługi przekazu dźwięku i obrazu, obsługi przekazu cyfrowego, organizowania systemów transmisyjnych dźwięku, obrazu i sygnału cyfrowego, rozpowszechniania programów i informacji za pośrednictwem sieci informatycznych - internetu, organizacja audycji z interaktywnym udziałem widzów, **41** usługi rozrywki i nauczania: organizacja rozrywkowych widowisk telewizyjnych, audycji radiowych, produkcja filmów dokumentalnych, reportaży, programów telewizyjnych, organizacji teleturniejów i konkursów, organizacji nauczania, usługi wynajmowania studia nagraniowego, filmowego, organizacji i produkcji nagrań filmowych, dźwiękowych, usługi organizacji imprez artystycznych, estradowych, sportowych, rekreacyjnych, usługi wydawnicze: publikowanie książek i innych materiałów drukowanych, usługi w zakresie obsługi technicznej i menedżerskiej produkcji telewizyjnej i filmowej, **42** usługi administrowania prawami własności intelektualnej, udzielania licencji i pośrednictwa w obrocie prawami własności intelektualnej.

(111) **171970** (220) 2002 11 22 (210) 257814
(151) 2006 02 06 (441) 2003 06 02
(732) Przedsiębiorstwo Produkcyjne „HELLENA” S.A., Kalisz, PL.
(540)

Buzzz

(531) 27.5
(510), (511) **32** soki, nektary, napoje.

(111) **171971** (220) 2002 11 22 (210) 257820
(151) 2006 02 06 (441) 2003 06 02
(732) KOLPORTAŻ PRASY „ROLKON” Spółka z o.o., Poznań, PL.
(540)



Kolor znaku: czerwony, szary
(531) 26.3, 27.5, 29.1

(510), (511) **39** kolportaż: prasy, wydawnictw książkowych, krzyżówek, komiksowych.

(111) **171972** (220) 2002 11 22 (210) 257845
(151) 2006 02 01 (441) 2003 06 02
(732) Plastmo Polska Spółka z o.o., Raszyn, PL.
(540)

Plastal

(531) 27.5
(510), (511) **06** materiały budowlane metalowe, instalacje odprowadzania wody, budowlana stolarka otworowa metalowa, **19** materiały budowlane niemetalowe, instalacje odprowadzania wody, budowlana stolarka otworowa niemetalowa.

(111) **171973** (220) 2002 11 22 (210) 257846
(151) 2006 02 01 (441) 2003 06 02
(732) Plastmo Polska Spółka z o.o., Raszyn, PL.
(540) plastal

(510), (511) **06** materiały budowlane metalowe, instalacje odprowadzania wody, budowlana stolarka otworowa metalowa, **19** materiały budowlane niemetalowe, instalacje odprowadzania wody, budowlana stolarka otworowa niemetalowa.

(111) **171974** (220) 2002 11 28 (210) 258089
(151) 2006 02 20 (441) 2003 06 02
(732) Siegwert Druckfarben AG, Siegburg, DE.
(540)



Kolor znaku: żółty, zielony, niebieski, fioletowy, czerwony, pomarańczowy, biały, czarny, szary

(531) 26.5, 29.1
(510), (511) **01** produkty chemiczne dla przemysłu, w szczególności przemysłu poligraficznego oraz produkcji materiałów i środków drukarskich, dodatki modyfikujące do farb drukarskich, dodatki jako środki zwilżające do druku offsetowego, **02** farby, włączając farby drukarskie i farby drukarskie rozjaśnione przez dodatek zagęstnika, farby drukarskie z połyskiem, lakiery, włączając lakiery drukarskie i lakiery drukarskie powłokowe, **42** prace badawczo-rozwojowe dotyczące poligrafii i powielania.

(111) **171975** (220) 2002 11 29 (210) 258110
(151) 2006 02 10 (441) 2003 06 02
(732) „Bultel International (Poland)” Spółka z o.o., Łódź, PL.
(540)



Kolor znaku: blade brązowy, zielony, ciemny brąz, czerwony
(531) 1.17, 26.2, 27.5, 29.1

(510), (511) **18** aktówki, kufry, laski, parasole, pasy i paski skórzane, plecaki, portfele, portmonetki, sakiewki, smycze, teczki, torby, torebki, tornistry, walizki, walizy, **25** apaszki, bluzy, buty, kamizelki, kombi-

nezony, bielizna, koszule krawaty, marynarki, nakrycia głowy, pała, paski, peleryny, płaszcze, pulowery, rękawiczki, sandały, spodnie, swetry, szaliki, szelki, szlafroki.

(111) **171976** (220) 2002 11 29 (210) 258111
(151) 2006 02 10 (441) 2003 06 02
(732) „Bultel International (Poland)” Spółka z o.o., Łódź, PL.
(540)



Trek & Travel

MENSWEAR

(531) 1.17, 27.5
(510), (511) **18** aktówki, kufry, laski, parasole, pasy i paski skórzane, plecaki, portfele, portmonetki, sakiewki, smycze, teczki, torby, torebki, tornistry, walizki, walizy, **25** apaszki, bluzy, buty, kamizelki, kombinizony, bielizna, koszule krawaty, marynarki, nakrycia głowy, pała, paski, peleryny, płaszcze, pulowery, rękawiczki, sandały, spodnie, swetry, szaliki, szelki, szlafroki.

(111) **171977** (220) 2002 11 29 (210) 258112
(151) 2006 02 10 (441) 2003 06 02
(732) „Bultel International (Poland)” Spółka z o.o., Łódź, PL.
(540) HATTRIC

(510), (511) **18** aktówki, kufry, laski, parasole, pasy i paski skórzane, plecaki, portfele, portmonetki, sakiewki, smycze, teczki, torby, torebki, tornistry, walizki, walizy, **25** apaszki, bluzy, buty, kamizelki, kombinizony, bielizna, koszule krawaty, marynarki, nakrycia głowy, pała, paski, peleryny, płaszcze, pulowery, rękawiczki, sandały, spodnie, swetry, szaliki, szelki, szlafroki.

(111) **171978** (220) 2002 12 02 (210) 258158
(151) 2006 02 06 (441) 2003 06 16
(732) Federacja Związków Zawodowych Pracowników Kultury i Sztuki, Warszawa, PL.
(540)



Kolor znaku: czerwony, biały

(531) 2.1, 11.1, 29.1
(510), (511) **41** usługi klubowe związane z rozrywką, **43** usługi gastronomiczne, usługi prowadzenia restauracji.

(111) **171979** (220) 2002 12 01 (210) 258162
(151) 2006 02 06 (441) 2003 06 02
(732) Łódzkie Przedsiębiorstwo Farmaceutyczne „POLON” Spółka z o.o., Łódź, PL.

(540) HYDRAIN LOTION 2
(510), (511) **03** kosmetyki, preparaty do ochrony, pielęgnacji i upiększania skóry twarzy, ciała, rąk i stóp, warg oraz paznokci, mydła i preparaty myjące, artykuły perfumeryjne, olejki eteryczne, środki do mycia i pielęgnacji włosów, **05** produkty farmaceutyczne, preparaty doustne zawierające mikro- i/lub makro-elementy i/lub witaminy i/lub substancje wspomagające procesy metaboliczne, dermo-kosmetyki o działaniu leczniczym, substancje dietetyczne dla celów leczniczych, plastry i materiały opatrunkowe, antyseptyki i środki odkażające.

(111) **171980** (220) 2002 12 03 (210) 258328
(151) 2006 02 27 (441) 2003 06 16

(732) „FANTASTYKA” Spółka z o.o., Warszawa, PL.
(540)

Fantastyka

(531) 27.5
(510), (511) **09** kasyety i dyski kompaktowe audio-video nagrane, nośniki pamięci komputerowej nagrane, hologramy, **16** foldery i ulotki reklamowe, grafiki, informatory, kalendarze, karty, książki, komiksy, kalkomanie, katalogi, naklejki, wydawnictwa periodyczne i nieperiodyczne, artykuły piśmienne, druki i odbitki graficzne, **39** dystrybucja książek i czasopism, **40** usługi wydawnicze.

(111) **171981** (220) 2002 12 03 (210) 258352
(151) 2006 02 27 (441) 2003 06 16
(732) TROPIC Jarosław Popkowski, Gdynia, PL.
(540)

Jean Paul

(531) 27.5
(510), (511) **09** łańcuszki i etui do okularów, szkła optyczne korekcyjne, szkła kontaktowe, lornetki, lunety, lupy, mikroskopy, okulary optyczne, okulary przeciwsłoneczne, okulary ochronne sportowe, oprawki do okularów, **16** artykuły biurowe z wyjątkiem mebli, kalendarze, artykuły papierniczne, pióra wieczne, długopisy.

(111) **171982** (220) 2002 12 05 (210) 258437
(151) 2006 02 01 (441) 2003 06 16
(732) Colgate-Palmolive Company, Nowy Jork, US.
(540) COOL FUSION

(510), (511) **03** środki wybielające i inne substancje stosowane w praniu, środki czyszczące, polerujące i ścierające, mydła, środki perfumeryjne, olejki eteryczne, kosmetyki, płyny do pielęgnacji włosów, środki do czyszczenia zębów, środki pielęgnacji osobistej, mianowicie dezodoranty i antyperspiranty do użytku osobistego, spreje do ciała.

(111) **171983** (220) 2002 12 06 (210) 258462
(151) 2006 02 01 (441) 2003 06 16
(732) AGROSERW Beata Katana, Paweł Jendrzeczak Spółka Jawna, Grudzkowola, PL.

(540) AGROSERW
(510), (511) **29** konserwowane, suszone i gotowane owoce i warzywa, dżemy, przeciera, galaretki jadalne, kompoty, kapusta i ogórki kwaszone, sałatki warzywne, zioła konserwowane, **31** produkty i płody rolne, ogrodnicze, leśne, surowe ziarna i nasiona, ziemniaki, rośliny strączkowe, sadzonki, świeże owoce i warzywa, owoce jagodowe, winogrona, jagody jałowca, szyszki, grzyby, cebulki kwiatowe, choinki, zioła ogrodowe świeże, **32** soki i napoje warzywne i owocowe, **35** reklama, badania rynku, wystawy handlowe, prowadzenie punktów skupu-sprzedaży oraz pośrednictwo w skupie i sprzedaży detalicznej i hurtowej produktów rolnych, ogrodniczych, leśnych, nawozów i produktów agrochemicznych, **39** transport, pakowanie, składowanie i magazynowanie produktów rolnych, ogrodowych i leśnych w postaci surowej i przetworzonej, dostarczanie tych towarów na zlecenie.

(111) **171984** (220) 2002 12 06 (210) 258463
(151) 2006 02 01 (441) 2003 06 16
(732) AGROSERW Beata Katana, Paweł Jendrzeczak Spółka Jawna, Grudzkowola, PL.
(540)



Kolor znaku: zielony, czerwony, czarny, biały
(531) 4.5, 5.3, 5.7, 27.5, 29.1

(510), (511) **29** konserwowane, suszone i gotowane owoce i warzywa, dżemy, przeciera, galaretki jadalne, kompoty, kapusta i ogórki kwaszone, sałatki warzywne, zioła konserwowane, **31** produkty i płody rolne, ogrodnicze, leśne, surowe ziarna i nasiona, ziemniaki, rośliny strączkowe, sadzonki, świeże owoce i warzywa, owoce jagodowe, winogrona, jagody jałowca, szyszki, grzyby, cebulki kwiatowe, choinki, zioła ogrodowe świeże, **32** soki i napoje warzywne i owocowe, **35** reklama, badania rynku, wystawy handlowe, prowadzenie punktów skupu-sprzedaży oraz pośrednictwo w skupie i sprzedaży detalicznej i hurtowej produktów rolnych, ogrodniczych, leśnych, nawozów i produktów agrochemicznych, **39** transport, pakowanie, składowanie i magazynowanie produktów rolnych, ogrodowych i leśnych w postaci surowej i przetworzonej, dostarczanie tych towarów na zlecenie.

(111) **171985** (220) 2002 12 06 (210) 258478
(151) 2006 02 01 (441) 2003 06 16

(732) Imperial Tobacco Polska S.A., Jankowice, PL.

(540) RED

(510), (511) **34** wyroby tytoniowe, papierosy, cygara, artykuły i przybory dla palących, tytoń.

(111) **171986** (220) 2002 12 06 (210) 258480
(151) 2006 02 01 (441) 2003 06 16

(732) PepsiCo, Inc., Purchase, US.

(540)

SPINNERS

Kolor znaku: czerwony, biały, czarny

(531) 27.5, 29.1

(510), (511) **28** gry, za wyjątkiem gier telewizyjnych oraz zabawki.

(111) **171987** (220) 2002 12 06 (210) 258482
(151) 2006 02 01 (441) 2003 06 16

(732) SIDELA S.A., Montevideo, UY.

(540)



Kolor znaku: pomarańczowy, niebieski, biały, czerwony, czarny

(531) 25.1, 27.5, 29.1

(510), (511) **17** materiały wypełniające, uszczelniające i izolacyjne.

(111) **171988** (220) 2002 12 06 (210) 258483
(151) 2006 02 01 (441) 2003 06 16

(732) SIDELA S.A., Montevideo, UY.

(540)



Kolor znaku: czerwony, żółty, niebieski, biały, czarny

(531) 25.1, 27.5, 29.1

(510), (511) **01** kleje, spoiwa i lepiszcza przeznaczone dla przemysłu.

(111) **171989** (220) 2002 12 06 (210) 258485

(151) 2006 02 01 (441) 2003 06 16

(732) SIDELA S.A., Montevideo, UY.

(540)



Kolor znaku: niebieski, żółty, czerwony, czarny

(531) 25.1, 27.5, 29.1

(510), (511) **01** kleje, spoiwa i lepiszcza przeznaczone dla przemysłu.

(111) **171990** (220) 2002 12 06 (210) 258495

(151) 2006 02 15 (441) 2003 06 16

(732) STOWARZYSZENIE ELEKTRYKÓW POLSKICH, Warszawa, PL.

(540)



(531) 26.3, 26.4, 27.5

(510), (511) **07** urządzenia elektrotechniczne do gospodarstwa domowego zawarte w tej klasie, spawarki elektryczne, **08** elektryczne maszyny do golenia i strzyżenia, **09** urządzenia i przyrządy elektryczne przewodzące, przełączające, transformujące, akumulatorowe i kontrolno-sterujące, kasy sklepowe, maszyny liczące, sprzęt przetwarzający dane, komputery i osprzęt, automaty sprzedające i mechanizmy do urządzeń uruchamianych przez wrzucenie monety, urządzenia i przyrządy: naukowe, optyczne, geodezyjne, fotograficzne, kinematograficzne, wagowe, pomiarowe, sygnalizacyjne, kontrolne, do ratowania życia, do celów dydaktycznych, urządzenia do nagrywania, transmisji lub reprodukcji dźwięku lub obrazu, **10** aparatura i instrumenty chirurgiczne, medyczne, stomatologiczne i weterynaryjne oraz osprzęt, **11** urządzenia do oświetlenia, ogrzewania, gotowania, chłodzenia, wytwarzania pary, suszenia, wentylacji, zaopatrzenia w wodę oraz instalacje sanitarne, **16** maszyny do pisania i sprzęt biurowy, **17** przetworzony i półprzetworzony polichlorek winylu do przewodów i kabli, **19** rury elektroinstalacyjne z tworzyw sztucznych, **20** elementy z tworzyw sztucznych zaciskowe, łączące, mocujące do rur lub kabli, **28** zabawki i gry elektroniczne i elektrotechniczne zawarte w tej klasie.

(551) wspólny znak towarowy gwarancyjny

(111) **171991** (220) 2002 12 06 (210) 258496

(151) 2006 02 15 (441) 2003 06 16

(732) STOWARZYSZENIE ELEKTRYKÓW POLSKICH, Warszawa, PL.

(540)



(531) 26.3, 27.5

(510), (511) **07** urządzenia elektrotechniczne do gospodarstwa domowego zawarte w tej klasie, spawarki elektryczne, **08** elektryczne maszyny do golenia i strzyżenia, **09** urządzenia i przyrządy elektryczne przewodzące, przełączające, transformujące, akumulatorowe i kontrolno-sterujące, kasy sklepowe, maszyny liczące, sprzęt

przetwarzający dane, komputery i osprzęt, automaty sprzedające i mechanizmy do urządzeń uruchamianych przez wrzucenie monety, urządzenia i przyrządy: naukowe, optyczne, geodezyjne, fotograficzne, kinematograficzne, wagowe, pomiarowe, sygnalizacyjne, kontrolne, do ratowania życia, do celów dydaktycznych, urządzenia do nagrywania, transmisji lub reprodukcji dźwięku lub obrazu, **10** aparatura i instrumenty chirurgiczne, medyczne, stomatologiczne i weterynaryjne oraz osprzęt, **11** urządzenia do oświetlania, ogrzewania, gotowania, chłodzenia, wytwarzania pary, suszenia, wentylacji, zaopatrzenia w wodę oraz instalacje sanitarne, **16** maszyny do pisania i sprzęt biurowy, **17** przetworzony i półprzetworzony polichlorek winylu do przewodów i kabli, **19** rury elektroinstalacyjne z tworzyw sztucznych, **20** elementy z tworzyw sztucznych zaciskowe, łączące, mocujące do rur lub kabli, **28** zabawki i gry elektroniczne i elektrotechniczne zawarte w tej klasie.

(551) wspólny znak towarowy gwarancyjny

(111) **171992** (220) 2002 12 10 (210) 258611
 (151) 2006 02 22 (441) 2003 06 16
 (732) TELEWIZJA POLSKA Spółka Akcyjna, Warszawa, PL.
 (540)



Kolor znaku: brązowy, niebieski, różowy, czarny
 (531) 4.3, 27.5, 29.1

(510), (511) **03** środki wybielające, czyszczące i perfumeryjne, mydła, kosmetyki, płyny do pielęgnacji włosów, środki do czyszczenia zębów, **05** produkty farmaceutyczne, sanitarne, substancje dietetyczne do celów leczniczych, żywność dla niemowląt dietetyczna do celów leczniczych, napoje do celów dietetycznych, plastry, materiały opatrunkowe, środki odkażające, **09** urządzenia i przyrządy do nagrywania, transmisji lub reprodukcji dźwięku, lub obrazu, magnetyczne nośniki danych, płyty (dyski) z nagraniami, automaty sprzedające przez wrzucenie monety, maszyny liczące, sprzęt przetwarzający dane i komputery, programy komputerowe, gry telewizyjne, **15** instrumenty muzyczne, szafy grające, **16** wydawnictwa, czasopisma, książki, albumy, broszury, periodyki i inne publikacje, fotografie, materiały piśmienne, kleje do materiałów piśmiennych lub do celów domowych, materiały szkoleniowe i instruktażowe, **18** skóra i imitacje skóry, wyroby z tych materiałów (nie ujęte w innych klasach), torby podróżne, parasolki, parasole, teczki, tornistry, **20** wyroby z drewna, korka, trzciny, wikliny, rogu, kości słoniowej, bursztynu i ich imitacji nie ujęte w innych klasach, **24** tekstylia i wyroby włókiennicze nie ujęte w innych klasach, **25** odzież, obuwie, nakrycia głowy, **28** gry i zabawki, artykuły sportowe i gimnastyczne nie ujęte w innych klasach, ozdoby choinkowe, gry komputerowe, karty do gry, **29** mięso, ryby, drób, ekstrakty mięsne, konserwowane, suszone i gotowane owoce i warzywa, galaretki, dżemy, kompoty, jaja, mleko, produkty mleczne, oleje i tłuszcze jadalne, **30** herbata, kakao, cukier, ryż, produkty zbożowe, wyroby cukiernicze i słodczyce, miód, proszek do pieczenia, **32** wody i inne napoje bezalkoholowe, napoje owocowe i soki owocowe, syropy, **35** usługi reklamowe i produkcja reklam telewizyjnych, radiowych, kinowych i poprzez sieć komputerową i internet, usługi w zakresie marketingu i public relations, usługi w zakresie transkrypcji i systematyzowania wiadomości tekstowych i cyfrowych, organizacja wystaw handlowych i reklamowych, dystrybucja materiałów reklamowych i rozpowszechnianie danych, **38** przekazywanie fonii i/lub wizji poprzez sieci: telewizyjną, satelitarną i internet, rozpowszechnianie programów, reportaży i konkursów telewizyjnych lub radiowych, teleturniejów, zbieranie i przekazywanie wiadomości poprzez sieci komunikacyjne, w tym sieć telewizyjną, satelitarną i internet, usługi w zakresie organizowania systemów transmisyjnych, **41** organizowanie, montaż i produkcja programów i imprez artystycznych, estradowych, sportowych, rekreacyjnych, usługi w zakresie organizowania nauki i szkoleń w dziedzinie multimedialnej, organizowanie konkursów edukacyjnych i/lub rozrywkowych, organizowanie imprez o charakterze edukacyjnym i kulturalnym, usługi wynajmu dekoracji, kostiumów i rekwizytów oraz pomieszczeń do celów rozrywkowych i studiów nagrań oraz sprzętu radiowego, telewizyjnego, kinematograficznego i nagrań, produkcja filmów, realizacja spektakli, **42** opracowywanie i wdrażanie programów komputerowych, oprogramowanie komputerowe, wykonywanie opinii i badań w dziedzinie multimedialnej, prognozy pogody.

rozrywkowych, organizowanie imprez o charakterze edukacyjnym i kulturalnym, usługi wynajmu dekoracji, kostiumów i rekwizytów oraz pomieszczeń do celów rozrywkowych i studiów nagrań oraz sprzętu radiowego, telewizyjnego, kinematograficznego i nagrań, produkcja filmów, realizacja spektakli, **42** opracowywanie i wdrażanie programów komputerowych, oprogramowanie komputerowe, wykonywanie opinii i badań w dziedzinie multimedialnej, prognozy pogody.

(111) **171993** (220) 2002 12 10 (210) 258613
 (151) 2006 02 22 (441) 2003 06 16
 (732) TELEWIZJA POLSKA Spółka Akcyjna, Warszawa, PL.
 (540)



Kolor znaku: jasnozielony, niebieski, biało-zielony, czarny
 (531) 4.3, 27.5, 29.1

(510), (511) **03** środki wybielające, czyszczące i perfumeryjne, mydła, kosmetyki, płyny do pielęgnacji włosów, środki do czyszczenia zębów, **05** produkty farmaceutyczne, sanitarne, substancje dietetyczne do celów leczniczych, żywność dla niemowląt dietetyczna do celów leczniczych, napoje do celów dietetycznych, plastry, materiały opatrunkowe, środki odkażające, **09** urządzenia i przyrządy do nagrywania, transmisji lub reprodukcji dźwięku, lub obrazu, magnetyczne nośniki danych, płyty (dyski) z nagraniami, automaty sprzedające przez wrzucenie monety, maszyny liczące, sprzęt przetwarzający dane i komputery, programy komputerowe, gry telewizyjne, **15** instrumenty muzyczne, szafy grające, **16** wydawnictwa, czasopisma, książki, albumy, broszury, periodyki i inne publikacje, fotografie, materiały piśmienne, kleje do materiałów piśmiennych lub do celów domowych, materiały szkoleniowe i instruktażowe, **18** skóra i imitacje skóry, wyroby z tych materiałów (nie ujęte w innych klasach), torby podróżne, parasolki, parasole, teczki, tornistry, **20** wyroby z drewna, korka, trzciny, wikliny, rogu, kości słoniowej, bursztynu i ich imitacji nie ujęte w innych klasach, **24** tekstylia i wyroby włókiennicze nie ujęte w innych klasach, **25** odzież, obuwie, nakrycia głowy, **28** gry i zabawki, artykuły sportowe i gimnastyczne nie ujęte w innych klasach, ozdoby choinkowe, gry komputerowe, karty do gry, **29** mięso, ryby, drób, ekstrakty mięsne, konserwowane, suszone i gotowane owoce i warzywa, galaretki, dżemy, kompoty, jaja, mleko, produkty mleczne, oleje i tłuszcze jadalne, **30** herbata, kakao, cukier, ryż, produkty zbożowe, wyroby cukiernicze i słodczyce, lody, miód, proszek do pieczenia, **32** wody i inne napoje bezalkoholowe, napoje owocowe i soki owocowe, syropy, **35** usługi reklamowe i produkcja reklam telewizyjnych, radiowych, kinowych i poprzez sieć komputerową i internet, usługi w zakresie marketingu i public relations, usługi w zakresie transkrypcji i systematyzowania wiadomości tekstowych i cyfrowych, organizacja wystaw handlowych i reklamowych, dystrybucja materiałów reklamowych i rozpowszechnianie danych, **38** przekazywanie fonii i/lub wizji poprzez sieci: telewizyjną, satelitarną i internet, rozpowszechnianie programów, reportaży i konkursów telewizyjnych lub radiowych, teleturniejów, zbieranie i przekazywanie wiadomości poprzez sieci komunikacyjne, w tym sieć telewizyjną, satelitarną i internet, usługi w zakresie organizowania systemów transmisyjnych, **41** organizowanie, montaż i produkcja programów i imprez artystycznych, estradowych, sportowych, rekreacyjnych, usługi w zakresie organizowania nauki i szkoleń w dziedzinie multimedialnej, organizowanie konkursów edukacyjnych i/lub rozrywkowych, organizowanie imprez o charakterze edukacyjnym i kulturalnym, usługi wynajmu dekoracji, kostiumów i rekwizytów oraz pomieszczeń do celów rozrywkowych i studiów nagrań oraz sprzętu radiowego, telewizyjnego, kinematograficznego i nagrań, produkcja filmów, realizacja spektakli, **42** opracowywanie i wdrażanie programów komputerowych, oprogramowanie komputerowe, wykonywanie opinii i badań w dziedzinie multimedialnej, prognozy pogody.

(111) **171994** (220) 2002 12 10 (210) 258625
 (151) 2006 02 22 (441) 2003 06 16
 (732) Branżowa Organizacja Odzysku Spółka Akcyjna, Tarnów, PL.
 (540)



Kolor znaku: czarny, zielony

(531) 24.15, 27.5, 29.1
 (510), (511) **39** transport, rozładunek, składowanie i magazynowanie odpadów oraz towarów poużytkowych, **40** segregacja, przetwarzanie, recykling odpadów, utylizacja, unieszkodliwianie i niszczenie odpadów, **42** doradztwo w zakresie ochrony środowiska.

(111) **171995** (220) 2002 12 11 (210) 258666
 (151) 2006 02 10 (441) 2003 06 16
 (732) AGENCJA PROMOCYJNA „COLOR SYSTEM” Iwona Emilia
 Hachlica, Kraków, PL.
 (540) COLOR SYSTEM

(510), (511) **16** afisze, plakaty, albumy, broszury, chorągiewki papierowe, diagramy, obwoluty, okładki papierowe na dokumenty, segregatory na dokumenty, druki, materiały drukowane, formularze, blankiety, fotografie, gazety, mapy geograficzne, odbitki graficzne, odwzorowania graficzne, reprodukcje graficzne, kalendarze z kartkami do zdzierania, karty, karty kredytowe, kasetki na papeterie, katalogi, konfekcja odzieżowa, koperty, artykuły piśmienne, zakładki do książek, papier do pisania na listy, książki, publikacje, prospekty, kartki z życzeniami okolicznościowymi, kalendarze, kalkomania, mapy, naklejki adresowe, notesy, notatniki, notesy podręczne, torby, koperty, woreczki z papieru lub z tworzyw sztucznych do pakowania, pieczęcie, bloczki do pisania notatek, plany, znaczki pocztowe, karty pocztowe, przyklepne materiały do celów papierniczych lub do użytku domowego, przyklepne taśmy do materiałów papierniczych lub do użytku domowego, skoroszyty na dokumenty, szylidy z papieru lub z kartonu, teczki, karty do zawiadomień, **35** informacja handlowa, agencje reklamowe, badania opinii publicznej, badanie rynku, doradztwo specjalistyczne w sprawach działalności gospodarczej, dystrybucja materiałów reklamowych - /próbek, druków, prospektów, broszur/, manekiny do celów reklamowych i promowania sprzedaży, ogłoszenia reklamowe, uaktualnianie materiałów reklamowych, organizowanie wystaw w celach reklamowych lub handlowych, plakaty reklamowe rozlepianie, pokazy towarów, reklama w szczególności: radiowa, telewizyjne, prasowa, korespondencyjna, poprzez publikowanie tekstów, wypożyczanie materiałów, poprzez wynajmowanie powierzchni na cele reklamy, organizowanie targów w celach handlowych lub reklamowych, wynajem czasu reklamowego we wszystkich środkach przekazu, **42** dekoracje wnętrz, doradztwo budowlane, materiały tekstowe, projektowanie wnętrz budynków, wzornictwo przemysłowe, doradztwo w zakresie własności intelektualnej, projektowanie opakowań, projektowanie dekoracji wnętrz, wzornictwo przemysłowe, **43** usługi barowe, rezerwacja noclegów, wynajmowanie nolegów, usługi zakwaterowania obozów wakacyjnych, rezerwacja miejsc w pensjonatach, przygotowywanie dań (żywność i napoje) na zamówienie oraz ich dostawa, posiłki w restauracjach, rezerwacje hotelowe, rezerwacje kwater, organizowanie obozów wakacyjnych z zakwaterowaniem, wynajmowanie sal na posiedzenia, zakwaterowania w hotelach i pensjonatach.

(111) **171996** (220) 2002 12 11 (210) 258669
 (151) 2006 02 08 (441) 2003 06 16
 (732) MEDIATOR Roman Otremski, Warszawa, PL.
 (540) MEDIATOR

(510), (511) **35** usługi sekretarskie, usługi w zakresie rachunkowości, usługi przedstawicielskie dla firm krajowych i zagranicznych, usługi w zakresie prowadzenia sprzedaży hurtowej i detalicznej sprzętu elektronicznego i sprzętu gospodarstwa domowego, **37** usługi remontowo-budowlane, hydrauliczne, gazowe, elektryczne, **39** usługi w zakresie transportu towarowego i spedycji towarów, **42** usługi geodezyjne, usługi w zakresie projektowania architektonicznego, **43** usługi hotelarskie, gastronomiczne.

(111) **171997** (220) 2002 12 11 (210) 258673
 (151) 2006 02 08 (441) 2003 06 16
 (732) MALL GmbH, Donaueschingen, DE.
 (540)

UltraSept

(531) 27.5.5
 (510), (511) **11** instalacje do oczyszczania, sedymentacji i uzdatniania ścieków, filtry, pompy i urządzenia do wytwarzania pęcherzyków powietrza, **19** gotowe elementy budowlane (niemetalowe), zwłaszcza z betonu, do zbiorników wody, pojemniki (niemetalowe i w szczególności z betonu) do instalacji do oczyszczania, sedymentacji i uzdatniania ścieków.

(111) **171998** (220) 2002 12 12 (210) 258674
 (151) 2006 02 09 (441) 2003 06 16
 (732) HONG KONG BIQI DEVELOPMENT CO., Hong Kong, CN.
 (540)

衡韵

 Hamlin

(531) 26.4, 26.11, 27.5, 28.3
 (510), (511) **25** odzież, buty, kapelusze, skarpety, rękawice (do ubrań), krawaty, chusty, szale, paski, paski skórzane (do ubrań).

(111) **171999** (220) 2002 12 16 (210) 258805
 (151) 2006 02 09 (441) 2003 06 30
 (732) RACHOŃ Spółka z ograniczoną odpowiedzialnością,
 Lubartów, PL.
 (540)



Kolor znaku: niebieski

(531) 5.7, 26.1, 27.5, 29.1
 (510), (511) **30** mąka i produkty zbożowe, makarony, kasze spożywcze, płatki kukurydziane, płatki zbożowe, ryż, spaghetti, produkty z mąki mielonej zawarte w tej klasie, **31** pokarm dla zwierząt domowych.

(111) **172000** (220) 2002 12 16 (210) 258806
 (151) 2006 02 09 (441) 2003 06 30
 (732) RACHOŃ Spółka z ograniczoną odpowiedzialnością,
 Lubartów, PL.
 (540)



Kolor znaku: niebieski, czerwony, żółty, biały, zielony, brązowy, błękitny

(531) 2.5, 3.7, 3.13, 5.5, 26.1, 27.5, 29.1
 (510), (511) **30** chipsy ze zbóż, cukierki, herbatniki, krakersy, słodycze, wyroby cukiernicze.

(111) **172001** (220) 2002 12 16 (210) 258807
 (151) 2006 02 06 (441) 2003 06 30
 (732) RACHOŃ Spółka z ograniczoną odpowiedzialnością,
 Lubartów, PL.
 (540) Rachoń
 (510), (511) **30** mąka i produkty zbożowe, makarony, kasze spożywcze, płatki kukurydziane, płatki zbożowe, ryż, spaghetti, produkty z mąki mielonej zawarte w tej klasie, **31** pokarm dla zwierząt domowych.

(111) **172002** (220) 2002 12 16 (210) 258810
 (151) 2006 02 09 (441) 2003 06 30
 (732) CADBURY WEDEL Spółka z o.o., Warszawa, PL.
 (540)



Kolor znaku: kremowy cieniowany, czerwony, złoty, biały, beżowy
 (531) 5.7, 8.1, 19.3, 26.2, 26.4, 27.5, 29.1
 (510), (511) **30** czekolada, wyroby czekoladowe, słodczyce.

(111) **172003** (220) 2002 12 16 (210) 258811
 (151) 2006 02 09 (441) 2003 06 30
 (732) CADBURY WEDEL Spółka z o.o., Warszawa, PL.
 (540)



Kolor znaku: kremowy cieniowany, zielony, biały, złoty, beżowy
 (531) 5.7, 8.1, 19.3, 26.2, 26.4, 27.5, 29.1
 (510), (511) **30** czekolada, wyroby czekoladowe, słodczyce.

(111) **172004** (220) 2002 12 18 (210) 258965
 (151) 2006 02 01 (441) 2003 06 30
 (732) Zakład Krawiecki Roman Sucholas, Zielona Góra, PL.
 (540) SANCEZZ
 (510), (511) **25** spodnie, koszule, kamizelki, t-shirty, bluzy, bluzki, kurtki wykonane z tkanin bawełnianych oraz bawełnopodobnych, wyroby z dzianin, skóry- buty, paski do odzieży.

(111) **172005** (220) 2002 12 19 (210) 259040
 (151) 2006 02 10 (441) 2003 06 30
 (732) IZBA NOTARIALNA W WARSZAWIE, Warszawa, PL.
 (540)



Kolor znaku: zielony, stalowo-szary, biały, czerwony
 (531) 7.5, 9.1, 24.7, 27.5, 29.1

(510), (511) **16** książki, czasopisma, broszury, poradniki, biuletyny, prospekty, foldery, kalendarze, **41** szkolenia, organizacja staży, aplikacji, kursów, sympozjów, konferencji, seminariów, imprez okolicznościowych, publikowanie tekstów innych niż reklamowe, usługi wydawnictw, bibliotek, czytelnicy specjalistycznych, **42** usługi notarialne, doradztwo w zakresie działalności notarialnej.

(111) **172006** (220) 2002 12 19 (210) 259042
 (151) 2006 02 10 (441) 2003 06 30
 (732) IZBA NOTARIALNA W WARSZAWIE, Warszawa, PL.
 (540)



Kolor znaku: zielony, stalowo-szary, biały, czerwony, seledynowy
 (531) 7.5, 9.1, 24.7, 27.5, 29.1

(510), (511) **16** książki, czasopisma, broszury, poradniki, biuletyny, prospekty, foldery, kalendarze, **41** szkolenia, organizacja staży, aplikacji, kursów, sympozjów, konferencji, seminariów, imprez okolicznościowych, publikowanie tekstów innych niż reklamowe, usługi wydawnictw, bibliotek, czytelnicy specjalistycznych, **42** usługi notarialne, doradztwo w zakresie działalności notarialnej.

(111) **172007** (220) 2002 12 19 (210) 259045
 (151) 2006 02 10 (441) 2003 06 30
 (732) „COFFEE BEAN” s.c. Robert Rydz, Ryszard Nowicki,
 Tomasz Nowicki, Warszawa, PL.
 (540)



Kolor znaku: biały, bordowy, pomarańczowy
 (531) 26.4, 27.5, 29.1

(510), (511) **30** kawa, herbata, kakao, cukier, ryż, tapioka, sago, kawa nienaturalna, mąka i produkty zbożowe, chleb, wyroby cukiernicze i słodczyce, lody, miód, melasa (syropy), drożdże, proszek do pieczenia, sól, musztarda, ocet, sosy (przyprawy), przyprawy, lód, **33** napoje alkoholowe (z wyjątkiem piwa), **35** reklama radiowa, prasowa i telewizyjna oraz za pośrednictwem sieci komputerowej, doradztwo i pomoc w zakresie zarządzania działalnością handlową, administrowanie działalnością handlową, prace biurowe, zgrupowanie na rzecz osób trzecich ww. artykułów spożywczych i napojów oraz cygar pozwalające nabywcy wygodnie je oglądać i kupować, w sklepie detalicznym, wielobranżowym, supermarkecie, hurtowni, **43** usługi przygotowywania dań i napojów na zamówienie oraz ich dostawa, tymczasowe zakwaterowanie, usługi kawiarni.

(111) **172008** (220) 2002 12 19 (210) 259046
 (151) 2006 02 10 (441) 2003 06 30
 (732) „COFFEE BEAN” s.c. Robert Rydz, Ryszard Nowicki,
 Tomasz Nowicki, Warszawa, PL.
 (540)



Kolor znaku: biały, bordowy, pomarańczowy
 (531) 26.4, 27.5, 29.1

(510), (511) **30** kawa, herbata, kakao, cukier, ryż, tapioka, sago, kawa nienaturalna, mąka i produkty zbożowe, chleb, wyroby cukiernicze i słodczyce, lody, miód, melasa (syropy), drożdże, proszek do pieczenia, sól, musztarda, ocet, sosy (przyprawy), przyprawy, lód, **33** napoje alkoholowe (z wyjątkiem piwa), **35** reklama radiowa, prasowa i telewizyjna oraz za pośrednictwem sieci komputerowej, doradztwo i pomoc w zakresie zarządzania działalnością handlową, administrowanie działalnością handlową, prace biurowe, zgrupowanie na rzecz osób trzecich ww. artykułów spożywczych i napojów oraz cygar pozwalające nabywcy wygodnie je oglądać i kupować, w sklepie detalicznym, wielobranżowym, supermarkecie, hurtowni, **43** usługi przygotowywania dań i napojów na zamówienie oraz ich dostawa, tymczasowe zakwaterowanie, usługi kawiarni.

(111) **172009** (220) 2002 12 19 (210) 259048
(151) 2006 02 10 (441) 2003 06 30
(732) „COFFEE BEAN” s.c. Robert Rydz, Ryszard Nowicki, Tomasz Nowicki, Warszawa, PL.

(540) CAVA CUP OF PLEASURE

(510), (511) **30** kawa, herbata, kakao, cukier, ryż, tapioka, sago, kawa nienaturalna, mąka i produkty zbożowe, chleb, wyroby cukiernicze i słodczyce, lody, miód, melasa (syropy), drożdże, proszek do pieczenia, sól, musztarda, ocet, sosy (przyprawy), przyprawy, lód, **33** napoje alkoholowe (z wyjątkiem piwa), **35** reklama radiowa, prasowa i telewizyjna oraz za pośrednictwem sieci komputerowej, doradztwo i pomoc w zakresie zarządzania działalnością handlową, administrowanie działalnością handlową, prace biurowe, zgrupowanie na rzecz osób trzecich ww. artykułów spożywczych i napojów oraz cygar pozwalające nabywcy wygodnie je oglądać i kupować, w sklepie detalicznym, wielobranżowym, supermarkecie, hurtowni, **43** usługi przygotowywania dań i napojów na zamówienie oraz ich dostawa, tymczasowe zakwaterowanie, usługi kawiarni.

(111) **172010** (220) 2002 12 23 (210) 259144
(151) 2006 02 01 (441) 2003 06 30
(732) ZPT OLVIT Sp. z o.o., Gdańsk, PL.
(540)



Kolor znaku: brązowy, jasnobezowy

(531) 8.1, 26.1, 27.5, 29.1

(510), (511) **29** białko spożywcze, bita śmietana, buliony, owoce i warzywa przetworzone na wszelkie sposoby, surowce i środki spożywcze do produkcji żywności nie ujęte w innych klasach, wyroby i potrawy na bazie owoców i warzyw, oleje i tłuszcze jadalne, mieszanki tłuszczowe, mięso, drób, ryby i owoce morza oraz potrawy i wyroby na ich bazie, galaretki jadalne, grzyby przetworzone oraz potrawy i wyroby na ich bazie, jaja i wyroby na bazie jaj, zupy, mleko i wyroby na bazie mleka, produkty mleczarskie, konserwy, kromki spożywcze, orzechy i wyroby na bazie orzechów, paszтет z wątróbki, podpuszczka, proteiny spożywcze, sery oraz wyroby i potrawy na bazie serów, zioła ogrodowe konserwowane, żelatyna spożywcza, **30** aromaty do żywności, wyroby cukiernicze, wyroby piekarnicze, słodczyce, bułka tarta, produkty zbożowe, przyprawy, mięso w cieście, ozdoby jadalne do ciast, ozdoby jadalne choinkowe, ciasto na ciasta, ciasto w proszku, cukier i wyroby na bazie cukru, czekolada oraz wyroby i napoje na bazie czekolady, drożdże, galaretki spożywcze, herbata i wyroby na bazie herbaty, mąka oraz wyroby i potrawy na bazie mąki, lody spożywcze, kakao oraz wyroby i napoje na bazie kakao, kasze oraz wyroby i potrawy na bazie kasz, kanapki, kawa oraz wyroby i napoje na bazie kawy, preparaty zastępujące kawę, zabiela-cze do kawy, sosy, kleiki spożywcze, sól kuchenna, kukurydza oraz wyroby i potrawy na bazie kukurydzy, majonezy, makaron i potrawy na bazie makaronu, melasa, sosy do mięs, miód oraz wyroby na bazie miodu, muesli, musztarda, naleśniki, napary do celów spożywczych, ocet, paszteciki, paszтет, pierogi, pizze, placki, budynie, kisiele, ryż oraz wyroby i potrawy na bazie ryżu, sago, produkty żywnościowe

ze skrobii, słodziki, sushi, syrop cukrowy do celów spożywczych, środki wiążące, konserwujące i barwiące do celów spożywczych, tapioka, tako, **32** napoje bezalkoholowe, preparaty i surowce do wyrobu napojów.

(111) **172011** (220) 2002 12 23 (210) 259145
(151) 2006 02 01 (441) 2003 06 30
(732) ZPT OLVIT Spółka z o.o., Gdańsk, PL.
(540) akord

(510), (511) **29** białko spożywcze, bita śmietana, buliony, owoce i warzywa przetworzone na wszelkie sposoby, surowce i środki spożywcze do produkcji żywności nie ujęte w innych klasach, wyroby i potrawy na bazie owoców i warzyw, oleje i tłuszcze jadalne, mieszanki tłuszczowe, mięso, drób, ryby i owoce morza oraz potrawy i wyroby na ich bazie, galaretki jadalne, grzyby przetworzone oraz potrawy i wyroby na ich bazie, jaja i wyroby na bazie jaj, zupy, mleko i wyroby na bazie mleka, produkty mleczarskie, konserwy, kromki spożywcze, orzechy i wyroby na bazie orzechów, paszтет z wątróbki, podpuszczka, proteiny spożywcze, sery oraz wyroby i potrawy na bazie serów, zioła ogrodowe konserwowane, żelatyna spożywcza, **30** aromaty do żywności, wyroby cukiernicze, wyroby piekarnicze, słodczyce, bułka tarta, produkty zbożowe, przyprawy, mięso w cieście, ozdoby jadalne do ciast, ozdoby jadalne choinkowe, ciasto na ciasta, ciasto w proszku, cukier i wyroby na bazie cukru, czekolada oraz wyroby i napoje na bazie czekolady, drożdże, galaretki spożywcze, herbata i wyroby na bazie herbaty, mąka oraz wyroby i potrawy na bazie mąki, lody spożywcze, kakao oraz wyroby i napoje na bazie kakao, kasze oraz wyroby i potrawy na bazie kasz, kanapki, kawa oraz wyroby i napoje na bazie kawy, preparaty zastępujące kawę, zabiela-cze do kawy, sosy, kleiki spożywcze, sól kuchenna, kukurydza oraz wyroby i potrawy na bazie kukurydzy, majonezy, makaron i potrawy na bazie makaronu, melasa, sosy do mięs, miód oraz wyroby na bazie miodu, muesli, musztarda, naleśniki, napary do celów spożywczych, ocet, paszteciki, paszтет, pierogi, pizze, placki, budynie, kisiele, ryż oraz wyroby i potrawy na bazie ryżu, sago, produkty żywnościowe ze skrobii, słodziki, sushi, syrop cukrowy do celów spożywczych, środki wiążące, konserwujące i barwiące do celów spożywczych, tapioka, tako, **32** napoje bezalkoholowe, preparaty i surowce do wyrobu napojów.

(111) **172012** (220) 2002 12 23 (210) 259153
(151) 2006 02 01 (441) 2003 06 30
(732) TEHACO Spółka z o.o., Gdańsk-Osowa, PL.
(540)

TEHACO

Kolor znaku: niebieski

(531) 27.5, 29.1

(510), (511) **06** armatura metalowa do przewodów, zasuw metalowe, przegrody metalowe, **07** napędy pneumatyczne, zawory, mechanizmy sterownicze do maszyn i silników, **09** tablice sterownicze i instalacje elektryczne do zdalnego sterowania procesami przemysłowymi.

(111) **172013** (220) 2002 12 23 (210) 259155
(151) 2006 02 01 (441) 2003 06 30
(732) Wydawnictwo „PRZEKRÓJ” Spółka z o.o., Warszawa, PL.
(540) PRZEKRÓJ

(510), (511) **09** nagrania dźwiękowe i audiowizualne, kasety, płyty CD, **16** dzienniki, czasopisma, periodyki, broszury, prospekty, książki, plakaty, kalendarze, wydawnictwa muzyczne, artykuły i materiały piśmiennicze i malarskie zawarte w tej klasie, materiały introligatorskie, **35** usługi reklamowe z wykorzystaniem wszystkich metod słownych, dźwiękowych, audiowizualnych, multimedialnych i internetowych, produkcja reklam, reklama radiowa, doradztwo w zakresie organizowania i prowadzenia działalności gospodarczej i zarządzania holdin-gami, usługi marketingowe, usługi w zakresie badania opinii rynku, usługi w zakresie zarządzania centrum informacyjnym, organizacja wystaw, targów i konkursów w celach reklamowych i handlowych, prenumerata czasopism, pośrednictwo handlowe, **38** przesyłanie

serwisów i innych informacji oraz programów przy pomocy terminali komputerowych, internetowych i światłowodowych, emisja radiowa i telewizyjna, **41** publikowanie tekstów innych niż reklamowe, usługi w zakresie wykonywania zdjęć, usługi fotoreportażu, fotografia artystyczna, usługi filmowe audiowizualne, multimedialne zawarte w tej klasie, nagrywanie i montaż programów radiowych i telewizyjnych, radiowe programy rozrywkowe, organizowanie konkursów, konferencji i kongresów, wystaw i targów w celach kulturalnych i edukacyjnych, publikacje multimedialne i internetowe, **42** usługi w zakresie projektowania, aktualizacji, konserwacji i wypożyczania programów komputerowych i baz danych komputerowych, usługi w zakresie administrowania, projektowania, tworzenia i serwisu stron internetowych.

(111) **172014** (220) 2002 12 23 (210) 259181
(151) 2006 02 15 (441) 2003 06 30
(732) WAVIN B.V., Zwolle, NL.

(540) fastflow

(510), (511) **06** materiały budowlane metalowe do odprowadzania wody z dachu, **19** materiały budowlane niemetalowe do odprowadzania wody z dachu.

(111) **172015** (220) 2002 12 23 (210) 259190
(151) 2006 02 15 (441) 2003 06 30
(732) Stachowicz Edward - Zakład Produkcyjno - Usługowy „PROTO”, Zwiężczyca, PL.
(540)



Kolor znaku: niebieski, biały, czarny

(531) 26.1.1, 26.5.9, 27.5.5, 27.5.11, 29.1.4

(510), (511) **06** barierki ochronne metalowe, bramy metalowe, drzwi metalowe, kominy metalowe, konstrukcje metalowe, kosze metalowe, kratownice metalowe, ogrodzenia metalowe, okna metalowe, okucia metalowe, pojemniki i zbiorniki metalowe, rusztowania metalowe, schody metalowe, zawiasy, **37** usługi w zakresie instalowania i naprawy urządzeń elektrycznych i klimatyzacyjnych, malowania, montażu i naprawy instalacji ogrzewania, montażu rusztowań, zabezpieczania przed korozją, **40** usługi w zakresie, czyszczenia metali, kowalstwa, lutowania, obróbki metali, spawania.

(111) **172016** (220) 2002 12 31 (210) 259375
(151) 2006 02 20 (441) 2003 07 14
(732) „EKO-MAX” Spółka z ograniczoną odpowiedzialnością, Pabianice, PL.
(540)



(531) 27.5

(510), (511) **03** preparaty do czyszczenia, mydła dezynfekujące, mydła dezodorujące, kosmetyki, toaletowe środki sanitarne, preparaty antystatyczne do celów domowych, chusteczki nasączone płynami czyszczącymi, płyny do mycia naczyń, środki do czyszczenia glazury, pasty do podłogi i mebli, środki piorące, **05** dezodoranty inne niż do użytku osobistego, środki do odświeżania powietrza.

(111) **172017** (220) 2003 01 09 (210) 259528
(151) 2006 02 01 (441) 2003 07 14
(732) Paweł Lipień, Kraków, PL.

(540)



Kolor znaku: szary i odcienie, czerwony i odcienie, niebieski i odcienie, zielony i odcienie, żółty i ich odcienie, czarny, biały

(531) 16.1.16, 20.7.1, 27.5.5, 27.5.11, 29.1.15

(510), (511) **09** płyty fonograficzne, taśmy do rejestracji dźwięku, taśmy muzyczne, dyski do rejestracji dźwięku, dyski kompaktowe (audiovideo), **16** książki, **35** promocja sprzedaży, reklama za pośrednictwem sieci komputerowej, reklamy, obróbka tekstów, rozpowszechnianie materiałów reklamowych, reklamy korespondencyjne, **38** przesyłanie informacji tekstowej i obrazowej przy pomocy komputera, **39** dostarczanie towarów, dostarczanie towarów zamówionych korespondencyjnie, **41** publikowanie książek, montaż programów radiowo-telewizyjnych, radiowe programy rozrywkowe.

(111) **172018** (220) 2003 01 09 (210) 259575
(151) 2006 02 15 (441) 2003 07 14
(732) Centrum Badań Mikrobiologicznych i Autoszczepionek Sp. z o.o. im. dr.Jana Bobra, Kraków, PL.

(540) cbm

(510), (511) **05** produkty farmaceutyczne i weterynaryjne, w tym szczepionki, autoszczepionki, diagnostyczne preparaty dla celów medycznych i weterynaryjnych, **41** nauczanie i kształcenie w dziedzinie mikrobiologii, w tym organizowanie i prowadzenie konferencji, zjazdów naukowych, wydawanie materiałów szkoleniowych, konferencyjnych, publikacji naukowych, czasopism naukowych, **42** naukowe i techniczne badania i usługi w zakresie mikrobiologii, w tym badania bakteriologiczne, mikrobiologiczne badania diagnostyczne, badania czystości mikrobiologicznej preparatów farmaceutycznych i kosmetyków, **44** usługi medyczne i weterynaryjne, w tym badania cytologiczne.

(111) **172019** (220) 2003 01 09 (210) 259576
(151) 2006 02 15 (441) 2003 07 14
(732) Centrum Badań Mikrobiologicznych i Autoszczepionek Sp. z o.o. im. dr.Jana Bobra, Kraków, PL.

(540)



Kolor znaku: czarny, biały, niebieski

(531) 25.7.1, 25.7.7, 26.1.1, 27.5.1, 29.1.4

(510), (511) **05** produkty farmaceutyczne i weterynaryjne, w tym szczepionki, autoszczepionki, diagnostyczne preparaty dla celów medycznych i weterynaryjnych, **41** nauczanie i kształcenie w dziedzinie mikrobiologii, w tym organizowanie i prowadzenie konferencji, zjazdów naukowych, wydawanie materiałów szkoleniowych, konferencyjnych, publikacji naukowych, czasopism naukowych, **42** naukowe i techniczne badania i usługi w zakresie mikrobiologii, w tym badania bakteriologiczne, mikrobiologiczne badania diagnostyczne, badania czystości mikrobiologicznej preparatów farmaceutycznych i kosmetyków, **44** usługi medyczne i weterynaryjne, w tym badania cytologiczne.

(111) **172020** (220) 2003 01 10 (210) 259587
(151) 2006 02 15 (441) 2003 07 14
(732) Przedsiębiorstwo Produkcyjno Usługowo Handlowe „POLAK”, Polak Wierczyśław, Myszków, PL.

(540)



Kolor znaku: czerwony, niebieski, żółty, czarny

(531) 27.5.5, 29.1.14

(510), (511) **19** beton towarowy, betonowe elementy budowlane a w szczególności, bloczki fundamentowe, pustaki fundamentowe, pustaki szalunkowe, kręgi, pokrywy, płyty denne, elementy studzienne, słupy, płyty stropowe, płyty drogowe, niemetaloweszalunki do betonu, niemetalowe materiały budowlane, niemetalowe elementy konstrukcyjne dla budownictwa, niemetalowe podkłady kolejowe, niemetalowe kształtki rurowe rozgałęzieniowe, niemetalowe kształtowniki, niemetalowe słupy, niemetalowe nadproża, niemetalowe drogowe bariery ochronne, kostka drogowa odbłaskowa, płyty drogowe odbłaskowe, niemetalowe formy odlewnicze, niemetalowe ogrodzenia, niemetalowe płytki podłogowe, niemetalowe pomosty prefabrykowane, niemetalowe rury sztywne dla budownictwa, niemetalowe rury wodociągowe, niemetalowe rynny, niemetalowe sufity, niemetalowe pokrywy, niemetalowe schody, niemetalowe belki stropowe, niemetalowe pokrywy do włazów, zaczyn cementowy, zaprawy budowlane, zbiorniki murowane, niemetalowe zbrojenie dla budownictwa, żwir, **35** usługi polegające na wyselekcjonowaniu, na rzecz osób trzecich, różnych towarów a w szczególności, artykułów przemysłowych, opału, samochodów, części i podzespołów, maszyn budowlanych oraz przemysłowych, sprzętu latającego oraz pływającego tak, aby umożliwić nabywcom ich obejrzenie i dokonanie zakupu w dobrych warunkach, usługi w zakresie prowadzenia agencji eksportowo- importowych, **37** asfaltowanie, informacja budowlana, budowa pawilonówi sklepów targowych, nadzór budowlany, wynajem sprzętu budowlanego, czyszczenie budynków, izolowanie budynków, uszczelnianie budynków, wynajem buldożerów, usługi dekarckie, układanie nawierzchni drogowych, budowa fałochronów, budowa i naprawa magazynów, usługi malarskie, rozbiorcka budynków, budowa i konserwacja rurociągów, montaż rusztowań, obsługa i naprawa samolotów, wynajem sprzętu budowlanego, wynajem sprzętu do czyszczenia dróg, **39** holowanie pojazdów, dostarczanie towarów, magazynowanie, pakowanie towarów, transport samochodowy, wypożyczanie samochodów, załadunek, składowanie towarów, wynajmowanie magazynów.

(111) **172021** (220) 2003 01 10 (210) 259590

(151) 2006 02 15 (441) 2003 07 14

(732) Cegielski Fabryka Mebli „MaVer” S.A., Kostrzyn Wlkp., PL.

(540) CEGIELSKI

(510), (511) **18** skóra i imitacje skóry, meble ze skóry i wykończenia do tych mebli, plecaki, torby podróżne, torebki, teczki skórzane i walizy, **20** kanapy, fotele, sofy, materace, krzesła, szafy, stoły, łóżka, **22** materiały włókiennicze na obicia i do wypełniania, **24** narzuty na łóżka, obrusy, pokrowce, pościel, tkaniny, **35** usługi agencji reklamowych dla osób trzecich, **36** usługi agencji nieruchomości, najem i dzierżawa, **39** usługi transportowe pasażerskie i towarowe, także informacja i pośrednictwo w w/w zakresie usług transportowych, **40** obróbka materiałowa w zakresie klas towarowych ujętych w/w wykazem towarów, **42** prace badawczo-rozwojowe dla osób trzecich w zakresie materiałów i wyrobów meblarskich i drzewnych.

(111) **172022** (220) 2003 01 10 (210) 259593

(151) 2006 02 15 (441) 2003 07 14

(732) OLSZTYŃSKA SZKOŁA BIZNESU Bożena Ziomek, Olsztyn, PL.

(540)



Kolor znaku: biały, granatowy

(531) 18.3.21, 26.4.1, 27.5.1, 29.1.12

(510), (511) **35** organizowanie wystaw w celach handlowych i reklamowych dla wszystkich branż, **41** organizowanie i prowadzenie konkursów dla firm oraz organizowanie i prowadzenie krajowych i międzynarodowych konferencji, kongresów, seminariów, sympozjów, zjazdów dla wszystkich branż.

(111) **172023** (220) 2003 01 13 (210) 259648

(151) 2006 02 27 (441) 2003 07 14

(732) Firma Handlowa „GEPARD” Wojciech Hurnik, Katowice, PL.

(540)



Kolor znaku: czarny, czerwony

(531) 3.1.16, 27.5.1, 29.1.1, 29.1.8

(510), (511) **35** zgrupowanie na rzecz osób trzecich różnych urządzeń i artykułów przemysłowych tj. komputery, akcesoria komputerowe, artykuły wyposażenia biur, papier, pozwalające nabywcy wygodnie je oglądać i kupować w sklepie i hurtowni, **37** serwis i naprawa sprzętu komputerowego.

(111) **172024** (220) 2003 01 13 (210) 259699

(151) 2006 02 22 (441) 2003 07 14

(732) PLUMBING ENTERPRISE Zakład WOD.-KAN., GAZ i CO

Reginald Jaworski, Kraków, PL.

(540)



Kolor znaku: biały, zielony

(531) 27.5.1, 29.1.3, 29.1.11

(510), (511) **37** usługi instalacyjne wodno-kanalizacyjne i centralnego ogrzewania, **42** techniczne badania i opinie w zakresie instalatorstwa wodno-kanalizacyjnego i centralnego ogrzewania.

(111) **172025** (220) 2003 01 13 (210) 259702

(151) 2006 02 22 (441) 2003 07 14

(732) POLKOMTEL Spółka Akcyjna, Warszawa, PL.

(540) simplus przez bankomat

(510), (511) **09** aparaty, przewody i słuchawki telefoniczne, automaty sprzedające i mechanizmy do urządzeń uruchamianych przez wrzucenie monety lub żetonu, kasy rejestrujące, komputery i sprzęt przetwarzający dane, magnetyczne nośniki danych, maszyny liczące, płyty (dyski) z nagraniami, urządzenia do gaszenia ognia, urządzenia do nagrywania, transmisji, reprodukcji danych, dźwięku lub obrazu, urządzenia i przyrządy naukowe, żeglarskie, geodezyjne, elektryczne, kinematograficzne, optyczne, wagowe, pomiarowe, sygnalizacyjne, kontrolne, do ratowania życia, do celów dydaktycznych, **35** usługi polegające na: rejestrowaniu, sporządzaniu odpisów, składzie, kompilacji, transmisji, transkrypcji, systematyzacji pisemnych informacji (komunikatów) oraz rejestrowaniu a także wykorzystaniu lub kompilacji danych matematycznych lub statystycznych oraz zarządzaniu zbiorami informatycznymi, usługi w zakresie: reklamy i działalności informacyjnej, badania rynku, organizacji wystaw lub targów handlowych i reklamowych, pośrednictwa w zawieraniu umów kupna-sprzedaży poprzez telefon i Internet, usługi w zakresie telefonicznego udzielania informacji o produktach, usługach i wydarzeniach, usługi telekomunikacyjne on-line polegające na umożliwieniu: zlecenia usług, świadczenia usług, zawierania umów, umów pośrednictwa, umów kupna-sprzedaży, wykonywania umów, elektroniczny serwis informacji typu on-line polegający na tworzeniu, prowadzeniu baz danych i udostępnianiu informacji z możliwością elektronicznego przyjmowania i przekazywania wiadomości, zgrupowanie na rzecz osób trzecich towarów: apaszkki jedwabne, antystresery, ba-

loniki, bandanki, banery, bezrękawniki, bloczki post-it, bluzy, bombki, breloczki, chorągiewki, clipboardy, czapki, daszki, długopisy, elektroniczne urządzenia do tłumaczeń językowych, elektroniczne urządzenia ze słownikiem, etui skórzane na długopisy, etui skórzane na wizytówki, fido-dido, flagi, galanteria odzieżowa damska i męska, galanteria skórzana, galanteria papierowa, joja, kalendarze, kalkulatory, kapelusze, karafki, konstrukcje dmuchane i balony, kosmetyczki, kosmetyki, koszulki polo, krawaty, krzeselka, kubki, kurtki, latawce, linijki, maskotki, materiały biurowe i szkolne, medale, pudełka, naklejki i nalepki, notesy, obrusy, odtwarzacze płyt kompaktowych i kaset, ołówki, opakowania na napoje, organizery, otwieracze do butelek, pałeczki chińskie, papiery pakowe, parasole, parasolki, parawany, para jedwabne, piłki, piórniki, plecaki, płotki, podkładki pod kubki, kieliszki i szklanki, podkładki pod mysz, pokrowce na telefony, pompony, portfele, postery, potykacze, radioodbiorniki, rękawiczki, ręczniki, sakwy rowerowe, sakwy podróżne, samochodowe osłony przeciwsłoneczne, siatki, skrobaczki do szyb, słodczyce, standy, stroje dla personelu, szale, szaliki, świece, tablice, teczki skórzane, terkotki, termosy, tłumacze polsko-angielskie, torby i torebki, torciki, trąbki, t-shirty, wizytowniki, wody perfumowane i perfumy, worki żeglarskie, wyroby ze szkła i porcelany, zabawki, zegary ściennie, zegarki, znaczki z logo pozwalające nabywcy wygodnie oglądać i kupować te towary: w sklepie, w hurtowni, z katalogu różnych artykułów, na stronie internetowej, za pośrednictwem usługi elektronicznej, za pośrednictwem systemu telezakupów, wykorzystując zamówienie korespondencyjne, używając środków telekomunikacji, **36** usługi w zakresie: pośrednictwa w zawieraniu umów ubezpieczeniowych poprzez telefon i Internet, sprawdzania stanu konta poprzez telefon i Internet, usługi telekomunikacyjne on-line polegające na umożliwieniu: zawierania umów ubezpieczeniowych, umów kredytowych, umów bankowych oraz otwierania rachunków bankowych, dokonywania operacji bankowych, dostępu do konta bankowego, **38** usługi w zakresie: rozpowszechniania systemów przekazywania dźwięku i obrazu w łączności radiofonicznej, telegraficznej, telefonicznej, telefonii komórkowej, telefaksowej, w systemie cyfrowym, usługi w zakresie łączności: radiofonicznej, telegraficznej, telefonicznej, telefonii komórkowej i poprzez Internet, telefaksowej, ustalania taryf i opłat, obsługi satelitów i przekazów satelitarnych, organizowania systemów transmisyjnych, przesyłania dźwięku, obrazu i sms-ów, usługi w zakresie: poczty elektronicznej, zleceń przywoławczych z zastosowaniem radia, telefonu lub innych środków komunikacji elektronicznej, usługi w zakresie prowadzenia: stacji radiowych, telewizyjnych oraz transmitowania dźwięku i obrazu, usługi w zakresie zbierania i przekazywania aktualności informacyjnych z wykorzystaniem: multimediiów, urządzeń telekomunikacyjnych, usługi w zakresie wypożyczania telefonów, modemów i innych urządzeń telekomunikacyjnych, obsługa klientów przy wykorzystaniu sieci Internet umożliwiającą dostarczanie klientom informacji oraz otrzymywanie informacji od klientów, usługi telekomunikacyjne, **41** usługi w zakresie nauczania poprzez telefon, Internet, radio i telewizję.

(111) **172026** (220) 2003 01 13 (210) 259703

(151) 2006 02 22 (441) 2003 07 14

(732) POLKOMTEL Spółka Akcyjna, Warszawa, PL.

(540) **simpulus** przez terminal

(510), (511) **09** aparaty, przewody i słuchawki telefoniczne, automaty sprzedające i mechanizmy do urządzeń uruchamianych przez wrzucenie monety lub żetonu, kasy rejestrujące, komputery i sprzęt przetwarzający dane, magnetyczne nośniki danych, maszyny liczące, płyty (dyski) z nagraniami, urządzenia do gaszenia ognia, urządzenia do nagrywania, transmisji, reprodukcji danych, dźwięku lub obrazu, urządzenia i przyrządy naukowe, żeglarskie, geodezyjne, elektryczne, kinematograficzne, optyczne, wagowe, pomiarowe, sygnalizacyjne, kontrolne, do ratowania życia, do celów dydaktycznych, **35** usługi polegające na: rejestrowaniu, sporządzaniu odpisów, składzie, kompilacji, transmisji, transkrypcji, systematyzacji pisemnych informacji (komunikatów) oraz rejestrowaniu a także wykorzystaniu lub kompilacji danych matematycznych lub statystycznych oraz zarządzaniu zbiorami informatycznymi, usługi w zakresie: reklamy i działalności informacyjnej, badania rynku, organizacji wystaw lub targów handlowych i reklamowych, pośrednictwa w zawieraniu umów kupna-sprzedaży poprzez telefon i Internet, usługi w zakresie telefonicznego udzielania informacji o produktach, usługach i wydarzeniach, usługi telekomunikacyjne on-line polegające na umożliwieniu:

zlecenia usług, świadczenia usług, zawierania umów, umów pośrednictwa, umów kupna-sprzedaży, wykonywania umów, elektroniczny serwis informacji typu on-line polegający na tworzeniu, prowadzeniu baz danych i udostępnianiu informacji z możliwością elektronicznego przyjmowania i przekazywania wiadomości, zgrupowanie na rzecz osób trzecich towarów: apaszk jedwabne, antystresery, baloniki, bandanki, banery, bezrękawniki, bloczki post-it, bluzy, bombki, breloczki, chorągiewki, clipboardy, czapki, daszki, długopisy, elektroniczne urządzenia do tłumaczeń językowych, elektroniczne urządzenia ze słownikiem, etui skórzane na długopisy, etui skórzane na wizytówki, fido-dido, flagi, galanteria odzieżowa damska i męska, galanteria skórzana, galanteria papierowa, joja, kalendarze, kalkulatory, kapelusze, karafki, konstrukcje dmuchane i balony, kosmetyczki, kosmetyki, koszulki polo, krawaty, krzeselka, kubki, kurtki, latawce, linijki, maskotki, materiały biurowe i szkolne, medale, pudełka, naklejki i nalepki, notesy, obrusy, odtwarzacze płyt kompaktowych i kaset, ołówki, opakowania na napoje, organizery, otwieracze do butelek, pałeczki chińskie, papiery pakowe, parasole, parasolki, parawany, para jedwabne, piłki, piórniki, plecaki, płotki, podkładki pod kubki, kieliszki i szklanki, podkładki pod mysz, pokrowce na telefony, pompony, portfele, postery, potykacze, radioodbiorniki, rękawiczki, ręczniki, sakwy rowerowe, sakwy podróżne, samochodowe osłony przeciwsłoneczne, siatki, skrobaczki do szyb, słodczyce, standy, stroje dla personelu, szale, szaliki, świece, tablice, teczki skórzane, terkotki, termosy, tłumacze polsko-angielskie, torby i torebki, torciki, trąbki, t-shirty, wizytowniki, wody perfumowane i perfumy, worki żeglarskie, wyroby ze szkła i porcelany, zabawki, zegary ściennie, zegarki, znaczki z logo pozwalające nabywcy wygodnie oglądać i kupować te towary: w sklepie, w hurtowni, z katalogu różnych artykułów, na stronie internetowej, za pośrednictwem usługi elektronicznej, za pośrednictwem systemu telezakupów, wykorzystując zamówienie korespondencyjne, używając środków telekomunikacji, **36** usługi w zakresie: pośrednictwa w zawieraniu umów ubezpieczeniowych poprzez telefon i Internet, sprawdzania stanu konta poprzez telefon i Internet, usługi telekomunikacyjne on-line polegające na umożliwieniu: zawierania umów ubezpieczeniowych, umów kredytowych, umów bankowych oraz otwierania rachunków bankowych, dokonywania operacji bankowych, dostępu do konta bankowego, **38** usługi w zakresie: rozpowszechniania systemów przekazywania dźwięku i obrazu w łączności radiofonicznej, telegraficznej, telefonicznej, telefonii komórkowej, telefaksowej, w systemie cyfrowym, usługi w zakresie łączności: radiofonicznej, telegraficznej, telefonicznej, telefonii komórkowej i poprzez Internet, telefaksowej, ustalania taryf i opłat, obsługi satelitów i przekazów satelitarnych, organizowania systemów transmisyjnych, przesyłania dźwięku, obrazu i sms-ów, usługi w zakresie: poczty elektronicznej, zleceń przywoławczych z zastosowaniem radia, telefonu lub innych środków komunikacji elektronicznej, usługi w zakresie prowadzenia: stacji radiowych, telewizyjnych oraz transmitowania dźwięku i obrazu, usługi w zakresie zbierania i przekazywania aktualności informacyjnych z wykorzystaniem: multimediiów, urządzeń telekomunikacyjnych, usługi w zakresie wypożyczania telefonów, modemów i innych urządzeń telekomunikacyjnych, obsługa klientów przy wykorzystaniu sieci Internet umożliwiającą dostarczanie klientom informacji oraz otrzymywanie informacji od klientów, usługi telekomunikacyjne, **41** usługi w zakresie nauczania poprzez telefon, Internet, radio i telewizję.

(111) **172027** (220) 2003 01 16 (210) 259824

(151) 2006 02 03 (441) 2003 07 28

(732) Przedsiębiorstwo Produkcyjno-Handlowe S. i A.

„PIETRUCHA” Andrzej Pietrucha, Błaszki, PL.

(540)



Kolor znaku: biały, czarny, niebieski

(531) 26.4.2, 26.11.3, 27.5.1, 29.1.4

(510), (511) **19** okna i drzwi niemetalowe, wyroby z tworzyw sztucznych dla budownictwa, **40** usługi w zakresie garbowania i wyprawiania skór, **44** usługi medyczne, usługi w zakresie szpitalnictwa.

(111) **172028** (220) 2003 01 17 (210) 259829
(151) 2006 02 03 (441) 2003 07 28

(732) Przedsiębiorstwo Produkcyjno-Usługowo-Handlowe „MARBET-WIL” Spółka z o.o., Bielsko-Biała, PL.

(540) SULDREN

(510), (511) **19** odwodnienia liniowe z polimerobetonu, rury i przewody drenażowe z siarkobetonu, niemetalowe rury i przewody spustowe.

(111) **172029** (220) 2003 01 17 (210) 259855
(151) 2006 02 17 (441) 2003 07 28

(732) Apple Computer, Inc., Cupertino, US.

(540)



(531) 26.1.1, 26.13.25

(510), (511) **09** komputery, oprogramowanie do komputerów, komputerowe urządzenia peryferyjne, komputery podręczne, drukarki, serwery komputerowe, laptopy, komputery notatnikowe, komputery stołowe, telefony komórkowe, urządzenia do przechowywania danych, sprzęt komputerowy, gry elektroniczne, urządzenia do gier wideo, terminale komputerów, urządzenia do połączeń w sieciowych bazach danych, projektorzy wideo, radia, głośniki, mikrofony, słuchawki, słuchawki nagłowne, tunery, automaty sprzedające i mechanizmy do urządzeń uruchamianych przez wrzucenie monety, komputerowe oprogramowanie układowe, komputerowe oprogramowanie narzędziowe, skanery, monitory, ekrany dotykowe, modemy, klawiatury, myszki manipulatorom e, manipulatory kulkowe, podkładki pod manipulatory, pisaki świetlne, manipulatory drążkowe, sterowniki do gier, tablice graficzne, przetworniki analogowo - cyfrowe, adaptery, karty adapterowe, kable i złącza, dyski magnetoptyczne, napędy dysków twarde, napędy dyskietkowe, napędy typu PCMCIA, napędy kasetowe i taśmowe, napędy CD-ROM, napędy do zapisywalnych dysków kompaktowych (CD-R), napędy do dysków kompaktowych wielokrotnego zapisu (CD-RW), napędy do uniwersalnych dysków wideo (DVD), napędy do zapisywalnych uniwersalnych dysków wideo (DVD-R), monolityczne urządzenia do przechowywania danych, tablice systemu RAID, urządzenia pamięci masowej, interfejsy sieci komputerowych, modemy kablowe, urządzenia trasujące, urządzenia mostkowe, bramki i koncentratory do przejść komputerowych, elektronika użytkowa, telefony, osobiste komputery asystenckie (PDA), cyfrowe rejestratory wideo, kasetowe rejestratory wideo, telewizory, telewizory cyfrowe, urządzenia do połączeń sieciowych, magnetofony, odtwarzacze DVD, odtwarzacze CD, odtwarzacze MP3, cyfrowe urządzenia do zapisywania i odtwarzania dźwięku, amplitunery audio, syntetyzatory muzyczne, generatory specjalnych efektów wideo, aparaty fotograficzne, kamery wideo, kamery cyfrowe, magnetowidy, konwertery wideo, czytniki kodów paskowych, czytniki pasków magnetycznych, sprzęt telekomunikacyjny, części i akcesoria do wyżej wskazanych towarów.

(111) **172030** (220) 2003 01 17 (210) 259859
(151) 2006 02 17 (441) 2003 07 28

(732) „PARIS OPTIC” Sp. z o.o., Warszawa, PL.

(540)



Kolor znaku: jasnokremowy, kremowy, różowy, ciemnoróżowy

(531) 1.7.6, 26.2.3, 27.5.1, 29.1.1, 29.1.5

(510), (511) **09** okulary przeciwsłoneczne, okulary optyczne, oprawki do okularów, szkła do okularów optyczne i przeciwsłoneczne.

(111) **172031** (220) 2003 01 17 (210) 259861
(151) 2006 02 17 (441) 2003 07 28

(732) „PARIS OPTIC” Sp. z o.o., Warszawa, PL.

(540) SUBMARINE - M

(510), (511) **09** okulary przeciwsłoneczne, okulary optyczne, oprawki do okularów, szkła do okularów optyczne i przeciwsłoneczne.

(111) **172032** (220) 2003 01 17 (210) 259864
(151) 2006 02 17 (441) 2003 07 28

(732) „PARIS OPTIC” Sp. z o.o., Warszawa, PL.

(540) S-ACCESS

(510), (511) **09** okulary przeciwsłoneczne, okulary optyczne, oprawki do okularów, szkła do okularów optyczne i przeciwsłoneczne.

(111) **172033** (220) 2002 01 11 (210) 245121
(151) 2006 01 03 (441) 2002 07 15

(732) Przedsiębiorstwo Produkcyjno-Handlowe „JAWA” Anna

Wyszkowska, Jarosław Wyszkowski, Nowa Iwiczna, PL.

(540) czarodziejski świat

(510), (511) **28** gry planszowe.

(111) **172034** (220) 2002 01 16 (210) 245295
(151) 2006 01 10 (441) 2002 07 29

(732) Polska Telefonia Cyfrowa Spółka z o.o., Warszawa, PL.

(540) Bonus Era

(510), (511) **09** aparaty telefoniczne, przewody i słuchawki telefoniczne, telefony komórkowe, zestawy mówiące, anteny i baterie do tych telefonów, ładowarki, obudowy kolorowe, zestawy słuchawkowe, karty PCMCIA, obudowy, uchwyty i pokrowce do telefonów komórkowych, karty telefoniczne do automatów, karty telefoniczne do telefonów komórkowych, karty sim, urządzenia do przetwarzania informacji, urządzenia współpracujące z komputerami w zakresie przekazywania dźwięku i obrazu, **35** usługi w zakresie reklamy: organizacja kampanii reklamowych, wynajem i sprzedaż miejsca i czasu na reklamy, usługi w zakresie dystrybucji i doręczania prospektów reklamowych, ofert sprzedaży i próbek reklamowych, również za pośrednictwem sieci teleinformatycznych - internetu, pośrednictwo w sprzedaży towarów za pośrednictwem internetu, usługi polegające na rejestrowaniu, kompilacji, systematyzacji pisemnych informacji i ich przekazywaniu za pośrednictwem sieci telefonicznych, internetu, usługi w zakresie informacji o działalności gospodarczej i handlowej, udzielenie informacji telefonicznych w zakresie rozrywki, turystyki organizacji podróży i oferowanie sprzedaży usług w tym zakresie, usługi świadczone w systemie on-line w zakresie kupna i sprzedaży towarów i usług, usługi sprzedaży aukcyjnej i promocyjnej towarów i usług, usługi w zakresie umożliwiania wymiany informacji i konwersacji w czasie realnym za pośrednictwem sieci teleinformatycznych internet i telefonów komórkowych, **36** usługi w zakresie pośrednictwa w zawieraniu umów ubezpieczeniowych, umów kredytowych za pośrednictwem telefonu i sieci teleinformatycznych internet, sprawdzanie stanu konta za pośrednictwem telefonu i sieci teleinformatycznych internet, **37** usługi w zakresie: instalacji, obsługi i napraw systemów przekazywania dźwięku i obrazu w łączności radiofonicznej, telegraficznej, telefonicznej i teleksowej w systemie cyfrowym i analogowym, instalacji i naprawy urządzeń telefonii komórkowej, **38** usługi świadczone przez operatora sieci telefonii komórkowej, przekazywania głosu i obrazu w systemie przekazu fonicznego i cyfrowego, świadczenie usług teleksowych i telefaksowych, świadczenie usług w zakresie zbierania i przekazywania informacji, świadczenie usług w zakresie przesyłania informacji tekstowej i obrazowej za pośrednictwem komputerów i sieci informatycznych, przekazywanie danych przy pomocy terminali komputerowych, przesyłanie wiadomości, danych, głosu i obrazu za pomocą przekazu satelitarne, świadczenie usług przekazywania poczty elektronicznej za pośrednictwem sieci telefonii komórkowej i telefonów komórkowych, udostępnianie połączeń z sieciami informatycznymi, wypożyczanie urządzeń służących do przekazywania głosu, obrazu i danych za pomocą telefonii analogowej, cyfrowej oraz satelitarnej,

udostępnianie stron internetowych za pośrednictwem sieci telefonii komórkowej bezpośrednio na wyświetlaczu aparatu telefonicznego, usługi w zakresie umożliwiania wymiany informacji i konwersacji w czasie realnym za pośrednictwem sieci teleinformatycznych internet i telefonów komórkowych, **41** usługi w zakresie nauczania i rozrywki prowadzone za pośrednictwem sieci teleinformatycznych internet i telefonów komórkowych.

(111) **172035** (220) 2002 02 01 (210) 245943

(151) 2006 01 20 (441) 2002 08 12

(732) RADIO MUZYKA FAKTY Spółka z o.o., Kraków, PL.

(540) RADIO MUZYKA FAKTY

(510), (511) **09** anteny, aparaty do fototelegrafii, aparaty do przetwarzania informacji, aparaty do rejestracji dźwięku, aparatura radiotelefoniczna, aparatura radiotelegraficzna, aparaty radiotelefoniczne, aparaty radiotelegraficzne, aparaty fotograficzne, audiowizualne urządzenia do nauki, czytniki optyczne, dalekopisy, dane magnetyczne, dane na nośnikach optycznych, drukarki komputerowe, dyktafony, dyski komputerowe, dyski magnetyczne, dyski obliczeniowe, dyski optyczne, dyski optyczne komputerowe, dyskietki, dystrybutory dysków, ekrany wideo, filmy do nagrań dźwiękowych, fotokopiarki, głośniki, interfejsy (informatyka), komputery, maszty radiotelegraficzne, megafony, mikrofony, mikroprocesory, monitory do komputerów, nadajniki do telekomunikacji, nośniki danych magnetyczne, nośniki informacji optyczne, notesy elektroniczne, obwody drukowane, obwody scalone, odbiorniki audio-wideo, odtwarzacze płyt kompaktowych, pamięci komputerowe, peryferyjne urządzenia komputerowe, półprzewodniki, procesory tekstu, programy komputerowe systemu operacyjnego, przekaźniki sygnałów elektrycznych, przewody akustyczne, przewody telefoniczne, przewody telegraficzne, repondery telefoniczne, skanery (informatyka), słuchawki telefoniczne, taśmy do rejestracji dźwięku, taśmy magnetyczne, taśmy wideo, telekopiarki, urządzenia nadawcze, urządzenia do interkomunikacji, urządzenia do odtwarzania dźwięku, urządzenia do transmisji dźwięku, złącza do przewodów elektrycznych, **16** broszury, czasopisma, druki, dzienniki, formularze, fotografie, gazety, kalendarze, kartki okolicznościowe, karton, katalogi, książki, materiały klejące dla papeterii i gospodarstw domowych, materiały do modelowania, makiety architektoniczne, naklejki adresowe, nalepki, notesy, noże do papieru i kartonu, obrazy oprawione lub nie, okładki na dokumenty, papeteria, papier, periodyki, pędzle, plansze, plakaty reklamowe, prospekty, przybory do pisania, publikacje drukowane, reprodukcje graficzne, tworzywa sztuczne do pakowania, sprzęt dla artystów, szylidy z papieru lub z tektury i kartonu, taśmy samoprzylepne do celów papierniczych lub do użytku domowego, torebki do pakowania z papieru lub z tworzyw sztucznych, **28** karty do gry, **35** administrowanie hotelami, agencje importowo-eksportowe, agencje informacji handlowej, organizowanie aukcji, informacja handlowa, kolumny reklamowe w prasie, kompilacja informacji w komputerowych bazach danych, komputerowe bazy danych, marketing, pośrednictwo handlowe w zakresie produkcji reklam radiowych, telewizyjnych, internetowych i kinowych, prowadzenie domów aukcyjnych, produkcja reklam: telewizyjnych, radiowych, kinowych, reklama osób trzecich i prowadzenie interesów osób trzecich w ramach udzielonych pełnomocnictw w zakresie działalności: radiowej, telewizyjnej, internetowej lub kinowej, prowadzenie agencji reklamowych, publikowanie tekstów reklamowych, reklama radiowa, reklama telewizyjna, transkrypcja informacji, reprodukcja dokumentów, dokumentacji, usługi menedżerskie, usługi badania rynku, usługi badania opinii, usługi informacyjne w zakresie działalności gospodarczej, usługi rozlepiania plakatów reklamowych, uaktualnianie ulotek reklamowych, wypożyczanie materiałów reklamowych, zarządzanie zbiorami informatycznymi, usługi organizacji i zarządzania wystawami handlowymi lub reklamowymi, zarządzanie profesjonalne działalnością artystyczną, przetwarzanie danych i zarządzanie sieciami komputerowymi oraz zarządzanie programami komputerowymi, usługi zarządzania hotelami, **38** agencje informacyjne, agencje prasowe, emisja radiowa, emisja telewizyjna, informacja o telekomunikacji, komunikacja radiowa, komunikacja telefoniczna, komunikacja telegraficzna, poczta elektroniczna, przekaz satelitarne, przesyłanie danych przy pomocy światłowodów, przesyłanie danych przy pomocy terminali komputerowych, przesyłanie telegramów, przesyłanie telekopii, przesyłanie wiadomości, przesyłanie wiadomości i obrazu przy pomocy komputera, radiofonia, roz-

powszechnianie programów telewizyjnych, usługi w zakresie prowadzenia stacji radiowych i telewizyjnych, usługi przekazywania głosu i obrazu, usługi telexowe i telefaksowe, obsługa przekazu fonicznego, prowadzenie transmisji, zbieranie i przekazywanie wiadomości i informacji, telefonia komórkowa, transmitowanie dźwięku i obrazu, usługi w zakresie obsługi satelitarnej dotyczącej transmisji dźwięku lub obrazu, obsługa i najem sprzętu do telekomunikacji, szczególnie do transmisji radia i telewizji, organizowanie systemów transmisyjnych, rozpowszechnianie programów internetowych, radiowych i telewizyjnych, usługi w zakresie telefonii komórkowej, usługi w zakresie zleceń przywoławczych w zakresie radia, telefonii, internetu lub innych środków elektronicznych, wszelkie usługi w zakresie poczty elektronicznej, telekomunikacji, telefonii komórkowej, radiofonii i telewizji, wypożyczanie modemów, wypożyczanie urządzeń do przekazywania informacji, wypożyczanie urządzeń telekomunikacyjnych, **40** usługi poligraficzne, drukowanie, obróbka chemiczna fotografii, **41** montaż programów radiowych i telewizyjnych, nauczanie, organizowanie konkursów edukacyjnych lub rozrywkowych, organizowanie pokazów i widowisk artystycznych, organizowanie zawodów sportowych, organizowanie konkursów piękności, organizowanie zabaw, organizowanie i prowadzenie seminariów, organizowanie i prowadzenie konferencji i kongresów, organizowanie rozrywki radiowej i telewizyjnej, organizowanie wystaw kulturalnych lub edukacyjnych, parki rozrywki, prowadzenie kursów edukacyjnych, kursów korespondencyjnych, produkcja filmów, produkcja na taśmach wideo, produkcja widowisk, prowadzenie agencji artystycznych, prowadzenie wypożyczalni rekwizytów, prowadzenie wypożyczalni kaset, prowadzenie studia nagrań, publikowanie książek, publikowanie tekstów innych niż teksty reklamowe, przedstawienia teatralne, usługi organizowania rozrywki radiowej, komputerowej i internetowej, usługi organizowania festiwalu piosenkarskich, wypożyczanie nagrań dźwiękowych, wypożyczanie kaset wideo, **42** analiza systemów komputerowych, biura redakcyjne, usługi dekoracji wnętrz, doradztwo w sprawach sprzętu komputerowego, doradztwo komputerowe, fotografowanie i obróbka cyfrowa fotografii, fotoreportaże, odpłatne udostępnianie czasu dostępu do komputerowych, baz danych, odzyskiwanie komputerowych baz danych, programowanie komputerów, rejestrowanie na taśmach wideo, usługi nagrywania na taśmach magnetowidowych, tłumaczenia, wypożyczanie komputerów, zarządzanie prawami autorskimi, wypożyczanie oprogramowania informatycznego, **43** bary szybkiej obsługi, domy turystyczne, domy wypoczynkowe, usługi hotelowe, kawiarniane i restauracyjne, kafeterie, kantyny, usługi motelowe, wynajmowanie sal posiedzeń.

(111) **172036** (220) 2002 02 01 (210) 245944

(151) 2006 01 20 (441) 2002 08 12

(732) RADIO MUZYKA FAKTY Spółka z o.o., Kraków, PL.

(540) FAKTY RMF

(510), (511) **09** anteny, aparaty do fototelegrafii, aparaty do przetwarzania informacji, aparaty do rejestracji dźwięku, aparatura radiotelefoniczna, aparatura radiotelegraficzna, aparaty radiotelefoniczne, aparaty radiotelegraficzne, aparaty fotograficzne, audiowizualne urządzenia do nauki, czytniki optyczne, dalekopisy, dane magnetyczne, dane na nośnikach optycznych, drukarki komputerowe, dyktafony, dyski komputerowe, dyski magnetyczne, dyski obliczeniowe, dyski optyczne, dyski optyczne komputerowe, dyskietki, dystrybutory dysków, ekrany wideo, filmy do nagrań dźwiękowych, fotokopiarki, głośniki, interfejsy (informatyka), komputery, maszty radiotelegraficzne, megafony, mikrofony, mikroprocesory, monitory do komputerów, nadajniki do telekomunikacji, nośniki danych magnetyczne, nośniki informacji optyczne, notesy elektroniczne, obwody drukowane, obwody scalone, odbiorniki audio-wideo, odtwarzacze płyt kompaktowych, pamięci komputerowe, peryferyjne urządzenia komputerowe, półprzewodniki, procesory tekstu, programy komputerowe systemu operacyjnego, przekaźniki sygnałów elektrycznych, przewody akustyczne, przewody telefoniczne, przewody telegraficzne, repondery telefoniczne, skanery (informatyka), słuchawki telefoniczne, taśmy do rejestracji dźwięku, taśmy magnetyczne, taśmy wideo, telekopiarki, urządzenia nadawcze, urządzenia do interkomunikacji, urządzenia do odtwarzania dźwięku, urządzenia do transmisji dźwięku, złącza do przewodów elektrycznych, **16** broszury, czasopisma, druki, dzienniki, formularze, fotografie, gazety, kalendarze, kartki okolicznościowe, karton, katalogi, książki, materiały klejące dla papeterii i gospodarstw domowych, materiały do modelowania, makiety ar-

chitektoniczne, naklejki adresowe, nalepki, notesy, noże do papieru i kartonu, obrazy oprawione lub nie, okładki na dokumenty, papeteria, papier, periodyki, pędzle, plansze, plakaty reklamowe, prospekty, przybory do pisania, publikacje drukowane, reprodukcje graficzne, tworzywa sztuczne do pakowania, sprzęt dla artystów, szyldy z papieru lub z tektury i kartonu, taśmy samoprzylepne do celów papierniczych lub do użytku domowego, torebki do pakowania z papieru lub z tworzyw sztucznych, **35** administrowanie hotelami, agencje importowo-eksportowe, agencje informacji handlowej, organizowanie aukcji, informacja handlowa, kolumny reklamowe w prasie, kompilacja informacji w komputerowych bazach danych, komputerowe bazy danych, marketing, pośrednictwo handlowe w zakresie produkcji reklam radiowych, telewizyjnych, internetowych i kinowych, prowadzenie domów aukcyjnych, produkcja reklam: telewizyjnych, radiowych, kinowych, reklama osób trzecich i prowadzenie interesów osób trzecich w ramach udzielonych pełnomocnictw w zakresie działalności: radiowej, telewizyjnej, internetowej lub kinowej, prowadzenie agencji reklamowych, publikowanie tekstów reklamowych, reklama radiowa, reklama telewizyjna, transkrypcja informacji, reprodukcja dokumentów, dokumentacji, usługi menedżerskie, usługi badania rynku, usługi badania opinii, usługi informacyjne w zakresie działalności gospodarczej, usługi rozlepiania plakatów reklamowych, uaktualnianie ulotek reklamowych, wypożyczanie materiałów reklamowych, zarządzanie zbiorami informatycznymi, usługi organizacji i zarządzania wystawami handlowymi lub reklamowymi, zarządzanie profesjonalne działalnością artystyczną, przetwarzanie danych i zarządzanie sieciami komputerowymi oraz zarządzanie programami komputerowymi, usługi zarządzania hotelami, **38** agencje informacyjne, agencje prasowe, emisja radiowa, emisja telewizyjna, informacja o telekomunikacji, komunikacja radiowa, komunikacja telefoniczna, komunikacja telegraficzna, poczta elektroniczna, przekaz satelitarny, przesyłanie danych przy pomocy światłowodów, przesyłanie danych przy pomocy terminali komputerowych, przesyłanie telegramów, przesyłanie telekopii, przesyłanie wiadomości, przesyłanie wiadomości i obrazu przy pomocy komputera, radiofonia, rozpowszechnianie programów telewizyjnych, usługi w zakresie prowadzenia stacji radiowych i telewizyjnych, usługi przekazywania głosu i obrazu, usługi teleksowe i telefaksowe, obsługa przekazu fonicznego, prowadzenie transmisji, zbieranie i przekazywanie wiadomości i informacji, telefonia komórkowa, transmitowanie dźwięku i obrazu, usługi w zakresie obsługi satelitarnej dotyczącej transmisji dźwięku lub obrazu, obsługa i najem sprzętu do telekomunikacji, szczególnie do transmisji radia i telewizji, organizowanie systemów transmisyjnych, rozpowszechnianie programów internetowych, radiowych i telewizyjnych, usługi w zakresie telefonii komórkowej, usługi w zakresie zleceń przywoławczych w zakresie radia, telefonii, internetu lub innych środków elektronicznych, wszelkie usługi w zakresie poczty elektronicznej, telekomunikacji, telefonii komórkowej, radiofonii i telewizji, wypożyczanie modemów, wypożyczanie urządzeń do przekazywania informacji, wypożyczanie urządzeń telekomunikacyjnych, **40** usługi poligraficzne, drukowanie, obróbka chemiczna fotografii, **41** montaż programów radiowych i telewizyjnych, nauczanie, organizowanie konkursów edukacyjnych lub rozrywkowych, organizowanie pokazów i widowisk artystycznych, organizowanie zawodów sportowych, organizowanie konkursów piękności, organizowanie zabaw, organizowanie i prowadzenie seminariów, organizowanie i prowadzenie konferencji i kongresów, organizowanie rozrywki radiowej i telewizyjnej, organizowanie wystaw kulturalnych lub edukacyjnych, parki rozrywki, prowadzenie kursów edukacyjnych, kursów korespondencyjnych, produkcja filmów, produkcja na taśmach wideo, produkcja widowisk, prowadzenie agencji artystycznych, prowadzenie wypożyczalni rekwizytów, prowadzenie wypożyczalni kaset, prowadzenie studia nagrań, publikowanie książek, publikowanie tekstów innych niż teksty reklamowe, przedstawienia teatralne, usługi organizowania rozrywki radiowej, komputerowej i internetowej, usługi organizowania festiwali piosenkarskich, wypożyczanie nagrań dźwiękowych, wypożyczanie kaset wideo, **42** analiza systemów komputerowych, biura redakcyjne, usługi dekoracji wnętrz, doradztwo w sprawach sprzętu komputerowego, doradztwo komputerowe, fotografowanie i obróbka cyfrowa fotografii, fotoreportaże, odpłatne udostępnianie czasu dostępu do komputerowych, baz danych, odzyskiwanie komputerowych baz danych, programowanie komputerów, rejestrowanie na taśmach wideo, usługi nagrywania na taśmach magnetowidowych, tłumaczenia, wypożyczanie komputerów, zarządzanie prawami autorskimi, wypożyczanie oprogramo-

wania informatycznego, **43** bary szybkiej obsługi, domy turystyczne, domy wypoczynkowe, usługi hotelowe, kawiarniane i restauracyjne, kafeterie, kantyny, usługi motelowe, wynajmowanie sal posiedzeń.

(111) **172037** (220) 2002 02 01 (210) 245945
(151) 2006 01 20 (441) 2002 08 12

(732) RADIO MUZYKA FAKTY Spółka z o.o., Kraków, PL.

(540) FAKTY EKONOMICZNE RMF

(510), (511) **09** anteny, aparaty do fototelegrafii, aparaty do przetwarzania informacji, aparaty do rejestracji dźwięku, aparatura radiotelefoniczna, aparatura radiotelegraficzna, aparaty radiotelefoniczne, aparaty radiotelegraficzne, aparaty fotograficzne, audiowizualne urządzenia do nauki, czytniki optyczne, dalekopisy, dane magnetyczne, dane na nośnikach optycznych, drukarki komputerowe, dyktafony, dyski komputerowe, dyski magnetyczne, dyski obliczeniowe, dyski optyczne, dyski optyczne komputerowe, dyskietki, dystrybutory dysków, ekrany wideo, filmy do nagrań dźwiękowych, fotokopiarki, głośniki, interfejsy (informatyka), komputery, maszyny radiotelegraficzne, megafony, mikrofony, mikroprocesory, monitory do komputerów, nadajniki do telekomunikacji, nośniki danych magnetyczne, nośniki informacji optyczne, notesy elektroniczne, obwody drukowane, obwody scalone, odbiorniki audio-wideo, odtwarzacze płyt kompaktowych, pamięci komputerowe, peryferyjne urządzenia komputerowe, półprzewodniki, procesory tekstu, programy komputerowe systemu operacyjnego, przekładniki sygnałów elektrycznych, przewody akustyczne, przewody telefoniczne, przewody telegraficzne, repondery telefoniczne, skanery (informatyka), słuchawki telefoniczne, taśmy do rejestracji dźwięku, taśmy magnetyczne, taśmy wideo, telekopiar-ki, urządzenia nadawcze, urządzenia do interkomunikacji, urządzenia do odtwarzania dźwięku, urządzenia do transmisji dźwięku, złącza do przewodów elektrycznych, **16** broszury, czasopisma, druki, dzienniki, formularze, fotografie, gazety, kalendarze, kartki okolicznościowe, karton, katalogi, książki, materiały klejące dla papeterii i gospodarstw domowych, materiały do modelowania, makiety architektoniczne, naklejki adresowe, nalepki, notesy, noże do papieru i kartonu, obrazy oprawione lub nie, okładki na dokumenty, papeteria, papier, periodyki, pędzle, plansze, plakaty reklamowe, prospekty, przybory do pisania, publikacje drukowane, reprodukcje graficzne, tworzywa sztuczne do pakowania, sprzęt dla artystów, szyldy z papieru lub z tektury i kartonu, taśmy samoprzylepne do celów papierniczych lub do użytku domowego, torebki do pakowania z papieru lub z tworzyw sztucznych, **35** administrowanie hotelami, agencje importowo-eksportowe, agencje informacji handlowej, organizowanie aukcji, informacja handlowa, kolumny reklamowe w prasie, kompilacja informacji w komputerowych bazach danych, komputerowe bazy danych, marketing, pośrednictwo handlowe w zakresie produkcji reklam radiowych, telewizyjnych, internetowych i kinowych, prowadzenie domów aukcyjnych, produkcja reklam: telewizyjnych, radiowych, kinowych, reklama osób trzecich i prowadzenie interesów osób trzecich w ramach udzielonych pełnomocnictw w zakresie działalności: radiowej, telewizyjnej, internetowej lub kinowej, prowadzenie agencji reklamowych, publikowanie tekstów reklamowych, reklama radiowa, reklama telewizyjna, transkrypcja informacji, reprodukcja dokumentów, dokumentacji, usługi menedżerskie, usługi badania rynku, usługi badania opinii, usługi informacyjne w zakresie działalności gospodarczej, usługi rozlepiania plakatów reklamowych, uaktualnianie ulotek reklamowych, wypożyczanie materiałów reklamowych, zarządzanie zbiorami informatycznymi, usługi organizacji i zarządzania wystawami handlowymi lub reklamowymi, zarządzanie profesjonalne działalnością artystyczną, przetwarzanie danych i zarządzanie sieciami komputerowymi oraz zarządzanie programami komputerowymi, usługi zarządzania hotelami, **38** agencje informacyjne, agencje prasowe, emisja radiowa, emisja telewizyjna, informacja o telekomunikacji, komunikacja radiowa, komunikacja telefoniczna, komunikacja telegraficzna, poczta elektroniczna, przekaz satelitarny, przesyłanie danych przy pomocy światłowodów, przesyłanie danych przy pomocy terminali komputerowych, przesyłanie telegramów, przesyłanie telekopii, przesyłanie wiadomości, przesyłanie wiadomości i obrazu przy pomocy komputera, radiofonia, rozpowszechnianie programów telewizyjnych, usługi w zakresie prowadzenia stacji radiowych i telewizyjnych, usługi przekazywania głosu i obrazu, usługi teleksowe i telefaksowe, obsługa przekazu fonicznego, prowadzenie transmisji, zbieranie i przekazywanie wiadomości i informacji, telefonia komórkowa, transmitowanie dźwięku i obrazu, usługi w zakresie obsługi

satelitarnej dotyczącej transmisji dźwięku lub obrazu, obsługa i najem sprzętu do telekomunikacji, szczególnie do transmisji radia i telewizji, organizowanie systemów transmisyjnych, rozpowszechnianie programów internetowych, radiowych i telewizyjnych, usługi w zakresie telefonii komórkowej, usługi w zakresie zleceń przywoławczych w zakresie radia, telefonii, internetu lub innych środków elektronicznych, wszelkie usługi w zakresie poczty elektronicznej, telekomunikacji, telefonii komórkowej, radiofonii i telewizji, wypożyczanie modemów, wypożyczanie urządzeń do przekazywania informacji, wypożyczanie urządzeń telekomunikacyjnych, **40** usługi poligraficzne, drukowanie, obróbka chemiczna fotografii, **41** montaż programów radiowych i telewizyjnych, nauczanie, organizowanie konkursów edukacyjnych lub rozrywkowych, organizowanie pokazów i widowisk artystycznych, organizowanie zawodów sportowych, organizowanie konkursów piękności, organizowanie zabaw, organizowanie i prowadzenie seminariów, organizowanie i prowadzenie konferencji i kongresów, organizowanie wystaw kulturalnych lub edukacyjnych, parki rozrywki, prowadzenie kursów edukacyjnych, kursów korespondencyjnych, produkcja filmów, produkcja na taśmach wideo, produkcja widowisk, prowadzenie agencji artystycznych, prowadzenie wypożyczalni rekwizytów, prowadzenie wypożyczalni kaset, prowadzenie studia nagrań, publikowanie książek, publikowanie tekstów innych niż teksty reklamowe, przedstawienia teatralne, usługi organizowania rozrywki radiowej, komputerowej i internetowej, usługi organizowania festiwałów piosenkarskich, wypożyczanie nagrań dźwiękowych, wypożyczanie kaset wideo, **42** analiza systemów komputerowych, biura redakcyjne, usługi dekoracji wnętrz, doradztwo w sprawach sprzętu komputerowego, doradztwo komputerowe, fotografowanie i obróbka cyfrowa fotografii, fotoreportaże, odpłatne udostępnianie czasu dostępu do komputerowych, baz danych, odzyskiwanie komputerowych baz danych, programowanie komputerów, rejestrowanie na taśmach wideo, usługi nagrywania na taśmach magnetowidowych, tłumaczenia, wypożyczanie komputerów, zarządzanie prawami autorskimi, wypożyczanie oprogramowania informatycznego, **43** bary szybkiej obsługi, domy turystyczne, domy wypoczynkowe, usługi hotelowe, kawiarniane i restauracyjne, kafeterie, kantyny, usługi motelowe, wynajmowanie sal posiedzeń.

(111) **172038** (220) 2002 02 01 (210) 245946

(151) 2006 01 20 (441) 2002 08 12

(732) RADIO MUZYKA FAKTY Spółka z o.o., Kraków, PL.

(540) FAKTY SPORTOWE RMF

(510), (511) **09** anteny, aparaty do fototelegrafii, aparaty do przetwarzania informacji, aparaty do rejestracji dźwięku, aparatura radiotelefoniczna, aparatura radiotelegraficzna, aparaty radiotelefoniczne, aparaty radiotelegraficzne, aparaty fotograficzne, audiowizualne urządzenia do nauki, czytniki optyczne, dalekopisy, dane magnetyczne, dane na nośnikach optycznych, drukarki komputerowe, dyktafony, dyski komputerowe, dyski magnetyczne, dyski obliczeniowe, dyski optyczne, dyski optyczne komputerowe, dyskietki, dystrybutory dysków, ekrany wideo, filmy do nagrań dźwiękowych, fotokopiarki, głośniki, interfejsy (informatyka), komputery, maszty radiotelegraficzne, megafony, mikrofony, mikroprocesory, monitory do komputerów, nadajniki do telekomunikacji, nośniki danych magnetyczne, nośniki informacji optyczne, notesy elektroniczne, obwody drukowane, obwody scalone, odbiorniki audio-wideo, odtwarzacze płyt kompaktowych, pamięci komputerowe, peryferyjne urządzenia komputerowe, półprzewodniki, procesory tekstu, programy komputerowe systemu operacyjnego, przekaźniki sygnałów elektrycznych, przewody akustyczne, przewody telefoniczne, przewody telegraficzne, repondery telefoniczne, skanery (informatyka), słuchawki telefoniczne, taśmy do rejestracji dźwięku, taśmy magnetyczne, taśmy wideo, telekopiarki, urządzenia nadawcze, urządzenia do interkomunikacji, urządzenia do odtwarzania dźwięku, urządzenia do transmisji dźwięku, złącza do przewodów elektrycznych, **16** broszury, czasopisma, druki, dzienniki, formularze, fotografie, gazety, kalendarze, kartki okolicznościowe, karton, katalogi, książki, materiały klejące dla papeterii i gospodarstw domowych, materiały do modelowania, makiety architektoniczne, naklejki adresowe, nalepki, notesy, noże do papieru i kartonu, obrazy oprawione lub nie, okładki na dokumenty, papeteria, papier, periodyki, pędzle, plansze, plakaty reklamowe, prospekty, przybory do pisania, publikacje drukowane, reprodukcje graficzne, tworzywa sztuczne do pakowania, sprzęt dla artystów, szyldy z papieru lub z tektury i kartonu, taśmy samoprzylepne do celów papierniczych lub do użytku domowego, torebki

do pakowania z papieru lub z tworzyw sztucznych, **35** administrowanie hotelami, agencje importowo-eksportowe, agencje informacji handlowej, organizowanie aukcji, informacja handlowa, kolumny reklamowe w prasie, kompilacja informacji w komputerowych bazach danych, komputerowe bazy danych, marketing, pośrednictwo handlowe w zakresie produkcji reklam radiowych, telewizyjnych, internetowych i kinowych, prowadzenie domów aukcyjnych, produkcja reklam: telewizyjnych, radiowych, kinowych, reklama osób trzecich i prowadzenie interesów osób trzecich w ramach udzielonych pełnomocnictw w zakresie działalności: radiowej, telewizyjnej, internetowej lub kinowej, prowadzenie agencji reklamowych, publikowanie tekstów reklamowych, reklama radiowa, reklama telewizyjna, transkrypcja informacji, reprodukcja dokumentów, dokumentacji, usługi menedżerskie, usługi badania rynku, usługi badania opinii, usługi informacyjne w zakresie działalności gospodarczej, usługi rozlepiania plakatów reklamowych, uaktualnianie ulotek reklamowych, wypożyczanie materiałów reklamowych, zarządzanie zbiorami informacyjnymi, usługi organizacji i zarządzania wystawami handlowymi lub reklamowymi, zarządzanie profesjonalną działalnością artystyczną, przetwarzanie danych i zarządzanie sieciami komputerowymi oraz zarządzanie programami komputerowymi, usługi zarządzania hotelami, **38** agencje informacyjne, agencje prasowe, emisja radiowa, emisja telewizyjna, informacja o telekomunikacji, komunikacja radiowa, komunikacja telefoniczna, komunikacja telegraficzna, poczta elektroniczna, przekaz satelitarny, przesyłanie danych przy pomocy światłowodów, przesyłanie danych przy pomocy terminali komputerowych, przesyłanie telegramów, przesyłanie telekopii, przesyłanie wiadomości, przesyłanie wiadomości i obrazu przy pomocy komputera, radiofonia, rozpowszechnianie programów telewizyjnych, usługi w zakresie prowadzenia stacji radiowych i telewizyjnych, usługi przekazywania głosu i obrazu, usługi teleksowe i telefaksowe, obsługa przekazu fonicznego, prowadzenie transmisji, zbieranie i przekazywanie wiadomości i informacji, telefonia komórkowa, transmitowanie dźwięku i obrazu, usługi w zakresie obsługi satelitarnej dotyczącej transmisji dźwięku lub obrazu, obsługa i najem sprzętu do telekomunikacji, szczególnie do transmisji radia i telewizji, organizowanie systemów transmisyjnych, rozpowszechnianie programów internetowych, radiowych i telewizyjnych, usługi w zakresie telefonii komórkowej, usługi w zakresie zleceń przywoławczych w zakresie radia, telefonii, internetu lub innych środków elektronicznych, wszelkie usługi w zakresie poczty elektronicznej, telekomunikacji, telefonii komórkowej, radiofonii i telewizji, wypożyczanie modemów, wypożyczanie urządzeń do przekazywania informacji, wypożyczanie urządzeń telekomunikacyjnych, **40** usługi poligraficzne, drukowanie, obróbka chemiczna fotografii, **41** montaż programów radiowych i telewizyjnych, nauczanie, organizowanie konkursów edukacyjnych lub rozrywkowych, organizowanie pokazów i widowisk artystycznych, organizowanie zawodów sportowych, organizowanie konkursów piękności, organizowanie zabaw, organizowanie i prowadzenie seminariów, organizowanie i prowadzenie konferencji i kongresów, organizowanie rozrywki radiowej i telewizyjnej, organizowanie wystaw kulturalnych lub edukacyjnych, parki rozrywki, prowadzenie kursów edukacyjnych, kursów korespondencyjnych, produkcja filmów, produkcja na taśmach wideo, produkcja widowisk, prowadzenie agencji artystycznych, prowadzenie wypożyczalni rekwizytów, prowadzenie wypożyczalni kaset, prowadzenie studia nagrań, publikowanie książek, publikowanie tekstów innych niż teksty reklamowe, przedstawienia teatralne, usługi organizowania rozrywki radiowej, komputerowej i internetowej, usługi organizowania festiwałów piosenkarskich, wypożyczanie nagrań dźwiękowych, wypożyczanie kaset wideo, **42** analiza systemów komputerowych, biura redakcyjne, usługi dekoracji wnętrz, doradztwo w sprawach sprzętu komputerowego, doradztwo komputerowe, fotografowanie i obróbka cyfrowa fotografii, fotoreportaże, odpłatne udostępnianie czasu dostępu do komputerowych, baz danych, odzyskiwanie komputerowych baz danych, programowanie komputerów, rejestrowanie na taśmach wideo, usługi nagrywania na taśmach magnetowidowych, tłumaczenia, wypożyczanie komputerów, zarządzanie prawami autorskimi, wypożyczanie oprogramowania informatycznego, **43** bary szybkiej obsługi, domy turystyczne, domy wypoczynkowe, usługi hotelowe, kawiarniane i restauracyjne, kafeterie, kantyny, usługi motelowe, wynajmowanie sal posiedzeń.

(111) **172039** (220) 2002 02 01 (210) 245947

(151) 2006 01 20 (441) 2002 08 12

(732) RADIO MUZYKA FAKTY Spółka z o.o., Kraków, PL.

(540) MUZYKA KTÓRĄ LUBISZ. FAKTY ISTOTNE DLA CIEBIE

(510), (511) **09** anteny, aparaty do fototelegrafii, aparaty do przetwarzania informacji, aparaty do rejestracji dźwięku, aparatura radiotelefoniczna, aparatura radiotelegraficzna, aparaty radiotelefoniczne, aparaty radiotelegraficzne, aparaty fotograficzne, audiowizualne urządzenia do nauki, czytniki optyczne, dalekopisy, dane magnetyczne, dane na nośnikach optycznych, drukarki komputerowe, dyktafony, dyski komputerowe, dyski magnetyczne, dyski obliczeniowe, dyski optyczne, dyski optyczne komputerowe, dyskietki, dystrybutory dysków, ekrany wideo, filmy do nagrań dźwiękowych, fotokopiarki, głośniki, interfejsy (informatyka), komputery, maszty radiotelegraficzne, megafony, mikrofony, mikroprocesory, monitory do komputerów, nadajniki do telekomunikacji, nośniki danych magnetyczne, nośniki informacji optyczne, notesy elektroniczne, obwody drukowane, obwody scalone, odbiorniki audio-wideo, odtwarzacze płyt kompaktowych, pamięci komputerowe, peryferyjne urządzenia komputerowe, półprzewodniki, procesory tekstu, programy komputerowe systemu operacyjnego, przekaźniki sygnałów elektrycznych, przewody akustyczne, przewody telefoniczne, przewody telegraficzne, repondery telefoniczne, skanery (informatyka), słuchawki telefoniczne, taśmy do rejestracji dźwięku, taśmy magnetyczne, taśmy wideo, telekoparki, urządzenia nadawcze, urządzenia do interkomunikacji, urządzenia do odtwarzania dźwięku, urządzenia do transmisji dźwięku, złącza do przewodów elektrycznych, **16** broszury, czasopisma, druki, dzienniki, formularze, fotografie, gazety, kalendarze, kartki okolicznościowe, karton, katalogi, książki, materiały klejące dla papeterii i gospodarstw domowych, materiały do modelowania, makiety architektoniczne, naklejki adresowe, nalepki, notesy, noże do papieru i kartonu, obrazy oprawione lub nie, okładki na dokumenty, papeteria, papier, periodyki, pędzle, plansze, plakaty reklamowe, prospekty, przybory do pisania, publikacje drukowane, reprodukcje graficzne, tworzywa sztuczne do pakowania, sprzęt dla artystów, szyldy z papieru lub z tektury i kartonu, taśmy samoprzylepne do celów papierniczych lub do użytku domowego, torebki do pakowania z papieru lub z tworzyw sztucznych, **35** administrowanie hotelami, agencje importowo-eksportowe, agencje informacji handlowej, organizowanie aukcji, informacja handlowa, kolumny reklamowe w prasie, kompilacja informacji w komputerowych bazach danych, komputerowe bazy danych, marketing, pośrednictwo handlowe w zakresie produkcji reklam radiowych, telewizyjnych, internetowych i kinowych, prowadzenie domów aukcyjnych, produkcja reklam: telewizyjnych, radiowych, kinowych, reklama osób trzecich i prowadzenie interesów osób trzecich w ramach udzielonych pełnomocnictw w zakresie działalności: radiowej, telewizyjnej, internetowej lub kinowej, prowadzenie agencji reklamowych, publikowanie tekstów reklamowych, reklama radiowa, reklama telewizyjna, transkrypcja informacji, reprodukcja dokumentów, dokumentacja, usługi menedżerskie, usługi badania rynku, usługi badania opinii, usługi informacyjne w zakresie działalności gospodarczej, usługi rozlepiania plakatów reklamowych, uaktualnianie ulotek reklamowych, wypożyczanie materiałów reklamowych, zarządzanie zbiorami informatycznymi, usługi organizacji i zarządzania wystawami handlowymi lub reklamowymi, zarządzanie profesjonalne działalnością artystyczną, przetwarzanie danych i zarządzanie sieciami komputerowymi oraz zarządzanie programami komputerowymi, usługi zarządzania hotelami, **38** agencje informacyjne, agencje prasowe, emisja radiowa, emisja telewizyjna, informacja o telekomunikacji, komunikacja radiowa, komunikacja telefoniczna, komunikacja telegraficzna, poczta elektroniczna, przekaz satelitarny, przesyłanie danych przy pomocy światłowodów, przesyłanie danych przy pomocy terminali komputerowych, przesyłanie telegramów, przesyłanie telekopii, przesyłanie wiadomości, przesyłanie wiadomości i obrazu przy pomocy komputera, radiofonia, rozpowszechnianie programów telewizyjnych, usługi w zakresie prowadzenia stacji radiowych i telewizyjnych, usługi przekazywania głosu i obrazu, usługi teleksowe i telefaksowe, obsługa przekazu fonicznego, prowadzenie transmisji, zbieranie i przekazywanie wiadomości i informacji, telefonia komórkowa, transmitowanie dźwięku i obrazu, usługi w zakresie obsługi satelitarnej dotyczącej transmisji dźwięku lub obrazu, obsługa i najem sprzętu do telekomunikacji, szczególnie do transmisji radia i telewizji, organizowanie systemów transmisyjnych, rozpowszechnianie programów internetowych, radiowych i telewizyjnych, usługi w zakresie telefonii komórkowej, usługi w zakresie zleceń przywoławczych w zakresie radia, telefonii, internetu lub innych środków elektronicznych, wszelkie usługi w zakresie poczty

elektronicznej, telekomunikacji, telefonii komórkowej, radiofonii i telewizji, wypożyczanie modemów, wypożyczanie urządzeń do przekazywania informacji, wypożyczanie urządzeń telekomunikacyjnych, **40** usługi poligraficzne, drukowanie, obróbka chemiczna fotografii, **41** montaż programów radiowych i telewizyjnych, nauczanie, organizowanie konkursów edukacyjnych lub rozrywkowych, organizowanie pokazów i widowisk artystycznych, organizowanie zawodów sportowych, organizowanie konkursów piękności, organizowanie zabaw, organizowanie i prowadzenie seminariów, organizowanie i prowadzenie konferencji i kongresów, organizowanie rozrywki radiowej i telewizyjnej, organizowanie wystaw kulturalnych lub edukacyjnych, parki rozrywki, prowadzenie kursów edukacyjnych, kursów korespondencyjnych, produkcja filmów, produkcja na taśmach wideo, produkcja widowisk, prowadzenie agencji artystycznych, prowadzenie wypożyczalni rekwizytów, prowadzenie wypożyczalni kaset, prowadzenie studia nagrań, publikowanie książek, publikowanie tekstów innych niż teksty reklamowe, przedstawienia teatralne, usługi organizowania rozrywki radiowej, komputerowej i internetowej, usługi organizowania festiwalu piosenkarskich, wypożyczanie nagrań dźwiękowych, wypożyczanie kaset wideo, **42** analiza systemów komputerowych, biura redakcyjne, usługi dekoracji wnętrz, doradztwo w sprawach sprzętu komputerowego, doradztwo komputerowe, fotografowanie i obróbka cyfrowa fotografii, fotoreportaże, odpłatne udostępnianie czasu dostępu do komputerowych, baz danych, odzyskiwanie komputerowych baz danych, programowanie komputerów, rejestrowanie na taśmach wideo, usługi nagrywania na taśmach magnetowidowych, tłumaczenia, wypożyczanie komputerów, zarządzanie prawami autorskimi, wypożyczanie oprogramowania informatycznego, **43** bary szybkiej obsługi, domy turystyczne, domy wypoczynkowe, usługi hotelowe, kawiarniane i restauracyjne, kafeterie, kantyny, usługi motelowe, wynajmowanie sal posiedzeń.

(111) **172040** (220) 2002 02 01 (210) 245948

(151) 2006 01 20 (441) 2002 08 12

(732) RADIO MUZYKA FAKTY Spółka z o.o., Kraków, PL.

(540) PEŁNE FAKTY

(510), (511) **09** anteny, aparaty do fototelegrafii, aparaty do przetwarzania informacji, aparaty do rejestracji dźwięku, aparatura radiotelefoniczna, aparatura radiotelegraficzna, aparaty radiotelefoniczne, aparaty radiotelegraficzne, aparaty fotograficzne, audiowizualne urządzenia do nauki, czytniki optyczne, dalekopisy, dane magnetyczne, dane na nośnikach optycznych, drukarki komputerowe, dyktafony, dyski komputerowe, dyski magnetyczne, dyski obliczeniowe, dyski optyczne, dyski optyczne komputerowe, dyskietki, dystrybutory dysków, ekrany wideo, filmy do nagrań dźwiękowych, fotokopiarki, głośniki, interfejsy (informatyka), komputery, maszty radiotelegraficzne, megafony, mikrofony, mikroprocesory, monitory do komputerów, nadajniki do telekomunikacji, nośniki danych magnetyczne, nośniki informacji optyczne, notesy elektroniczne, obwody drukowane, obwody scalone, odbiorniki audio-wideo, odtwarzacze płyt kompaktowych, pamięci komputerowe, peryferyjne urządzenia komputerowe, półprzewodniki, procesory tekstu, programy komputerowe systemu operacyjnego, przekaźniki sygnałów elektrycznych, przewody akustyczne, przewody telefoniczne, przewody telegraficzne, repondery telefoniczne, skanery (informatyka), słuchawki telefoniczne, taśmy do rejestracji dźwięku, taśmy magnetyczne, taśmy wideo, telekoparki, urządzenia nadawcze, urządzenia do interkomunikacji, urządzenia do odtwarzania dźwięku, urządzenia do transmisji dźwięku, złącza do przewodów elektrycznych, **16** broszury, czasopisma, druki, dzienniki, formularze, fotografie, gazety, kalendarze, kartki okolicznościowe, karton, katalogi, książki, materiały klejące dla papeterii i gospodarstw domowych, materiały do modelowania, makiety architektoniczne, naklejki adresowe, nalepki, notesy, noże do papieru i kartonu, obrazy oprawione lub nie, okładki na dokumenty, papeteria, papier, periodyki, pędzle, plansze, plakaty reklamowe, prospekty, przybory do pisania, publikacje drukowane, reprodukcje graficzne, tworzywa sztuczne do pakowania, sprzęt dla artystów, szyldy z papieru lub z tektury i kartonu, taśmy samoprzylepne do celów papierniczych lub do użytku domowego, torebki do pakowania z papieru lub z tworzyw sztucznych, **35** administrowanie hotelami, agencje importowo-eksportowe, agencje informacji handlowej, organizowanie aukcji, informacja handlowa, kolumny reklamowe w prasie, kompilacja informacji w komputerowych bazach danych, komputerowe bazy danych, marketing, pośrednictwo handlowe w zakresie pro-

dukacji reklam radiowych, telewizyjnych, internetowych i kinowych, prowadzenie domów aukcyjnych, produkcja reklam: telewizyjnych, radiowych, kinowych, reklama osób trzecich i prowadzenie interesów osób trzecich w ramach udzielonych pełnomocnictw w zakresie działalności: radiowej, telewizyjnej, internetowej lub kinowej, prowadzenie agencji reklamowych, publikowanie tekstów reklamowych, reklama radiowa, reklama telewizyjna, transkrypcja informacji, reprodukcja dokumentów, dokumentacji, usługi menedżerskie, usługi badania rynku, usługi badania opinii, usługi informacyjne w zakresie działalności gospodarczej, usługi rozlepiania plakatów reklamowych, uaktualnianie ulotek reklamowych, wypożyczanie materiałów reklamowych, zarządzanie zbiorami informatycznymi, usługi organizacji i zarządzania wystawami handlowymi lub reklamowymi, zarządzanie profesjonalne działalnością artystyczną, przetwarzanie danych i zarządzanie sieciami komputerowymi oraz zarządzanie programami komputerowymi, usługi zarządzania hotelami, **38** agencje informacyjne, agencje prasowe, emisja radiowa, emisja telewizyjna, informacja o telekomunikacji, komunikacja radiowa, komunikacja telefoniczna, komunikacja telegraficzna, poczta elektroniczna, przekaz satelitarny, przesyłanie danych przy pomocy światłowodów, przesyłanie danych przy pomocy terminali komputerowych, przesyłanie telegramów, przesyłanie telekopii, przesyłanie wiadomości, przesyłanie wiadomości i obrazu przy pomocy komputera, radiofonia, rozpowszechnianie programów telewizyjnych, usługi w zakresie prowadzenia stacji radiowych i telewizyjnych, usługi przekazywania głosu i obrazu, usługi telexowe i telefaksowe, obsługa przekazu fonicznego, prowadzenie transmisji, zbieranie i przekazywanie wiadomości i informacji, telefonia komórkowa, transmitowanie dźwięku i obrazu, usługi w zakresie obsługi satelitarnej dotyczącej transmisji dźwięku lub obrazu, obsługa i najem sprzętu do telekomunikacji, szczególnie do transmisji radia i telewizji, organizowanie systemów transmisyjnych, rozpowszechnianie programów internetowych, radiowych i telewizyjnych, usługi w zakresie telefonii komórkowej, usługi w zakresie zleceń przywoławczych w zakresie radia, telefonii, internetu lub innych środków elektronicznych, wszelkie usługi w zakresie poczty elektronicznej, telekomunikacji, telefonii komórkowej, radiofonii i telewizji, wypożyczanie modemów, wypożyczanie urządzeń do przekazywania informacji, wypożyczanie urządzeń telekomunikacyjnych, **40** usługi poligraficzne, drukowanie, obróbka chemiczna fotografii, **41** montaż programów radiowych i telewizyjnych, nauczanie, organizowanie konkursów edukacyjnych lub rozrywkowych, organizowanie pokazów i widowisk artystycznych, organizowanie zawodów sportowych, organizowanie konkursów piękności, organizowanie zabaw, organizowanie i prowadzenie seminariów, organizowanie i prowadzenie konferencji i kongresów, organizowanie rozrywki radiowej i telewizyjnej, organizowanie wystaw kulturalnych lub edukacyjnych, parki rozrywki, prowadzenie kursów edukacyjnych, kursów korespondencyjnych, produkcja filmów, produkcja na taśmach wideo, produkcja widowisk, prowadzenie agencji artystycznych, prowadzenie wypożyczalni rekwizytów, prowadzenie wypożyczalni kaset, prowadzenie studia nagrań, publikowanie książek, publikowanie tekstów innych niż teksty reklamowe, przedstawienia teatralne, usługi organizowania rozrywki radiowej, komputerowej i internetowej, usługi organizowania festiwalu piosenkarskich, wypożyczanie nagrań dźwiękowych, wypożyczanie kaset wideo, **42** analiza systemów komputerowych, biura redakcyjne, usługi dekoracji wnętrz, doradztwo w sprawach sprzętu komputerowego, doradztwo komputerowe, fotografowanie i obróbka cyfrowa fotografii, fotoreportaże, odpłatne udostępnianie czasu dostępu do komputerowych, baz danych, odzyskiwanie komputerowych baz danych, programowanie komputerów, rejestrowanie na taśmach wideo, usługi nagrywania na taśmach magnetowidowych, tłumaczenia, wypożyczanie komputerów, zarządzanie prawami autorskimi, wypożyczanie oprogramowania informatycznego, **43** bary szybkiej obsługi, domy turystyczne, domy wypoczynkowe, usługi hotelowe, kawiarniane i restauracyjne, kafeterie, kantyny, usługi motelowe, wynajmowanie sal posiedzeń.

(111) **172041** (220) 2002 02 01 (210) 245949

(151) 2006 01 20 (441) 2002 08 12

(732) RADIO MUZYKA FAKTY Spółka z o.o., Kraków, PL.

(540) CZAS NA FAKTY

(510), (511) **09** anteny, aparaty do fototelegrafii, aparaty do przetwarzania informacji, aparaty do rejestracji dźwięku, aparatura radiotelefoniczna, aparatura radiotelegraficzna, aparaty radiotelefoniczne,

aparaty radiotelegraficzne, aparaty fotograficzne, audiowizualne urządzenia do nauki, czynniki optyczne, dalekopisy, dane magnetyczne, dane na nośnikach optycznych, drukarki komputerowe, dyktafony, dyski komputerowe, dyski magnetyczne, dyski obliczeniowe, dyski optyczne, dyski optyczne komputerowe, dyskietki, dystrybutory dysków, ekrany video, filmy do nagrań dźwiękowych, fotokopiarki, głośniki, interfejsy (informatyka), komputery, maszyny radiotelegraficzne, megafony, mikrofony, mikroprocesory, monitory do komputerów, nadajniki do telekomunikacji, nośniki danych magnetyczne, nośniki informacji optyczne, notesy elektroniczne, obwody drukowane, obwody scalone, odbiorniki audio-video, odtwarzacze płyt kompaktowych, pamięci komputerowe, peryferie urządzenia komputerowe, półprzewodniki, procesory tekstu, programy komputerowe systemu operacyjnego, przekaźniki sygnałów elektrycznych, przewody akustyczne, przewody telefoniczne, przewody telegraficzne, repondery telefoniczne, skanery (informatyka), słuchawki telefoniczne, taśmy do rejestracji dźwięku, taśmy magnetyczne, taśmy video, telegiarki, urządzenia nadawcze, urządzenia do interkomunikacji, urządzenia do odtwarzania dźwięku, urządzenia do transmisji dźwięku, złącza do przewodów elektrycznych, **16** broszury, czasopisma, druki, dzienniki, formularze, fotografie, gazety, kalendarze, kartki okolicznościowe, karton, katalogi, książki, materiały klejące dla papeterii i gospodarstw domowych, materiały do modelowania, makiety architektoniczne, naklejki adresowe, nalepki, notesy, noże do papieru i kartonu, obrazy oprawione lub nie, okładki na dokumenty, papeteria, papier, periodyki, pędzle, plansze, plakaty reklamowe, prospekty, przybory do pisania, publikacje drukowane, reprodukcje graficzne, tworzywa sztuczne do pakowania, sprzęt dla artystów, szyldy z papieru lub z tektury i kartonu, taśmy samoprzylepne do celów papierniczych lub do użytku domowego, torebki do pakowania z papieru lub z tworzyw sztucznych, **35** administrowanie hotelami, agencje importowo-eksportowe, agencje informacji handlowej, organizowanie aukcji, informacja handlowa, kolumny reklamowe w prasie, kompilacja informacji w komputerowych bazach danych, komputerowe bazy danych, marketing, pośrednictwo handlowe w zakresie produkcji reklam radiowych, telewizyjnych, internetowych i kinowych, prowadzenie domów aukcyjnych, produkcja reklam: telewizyjnych, radiowych, kinowych, reklama osób trzecich i prowadzenie interesów osób trzecich w ramach udzielonych pełnomocnictw w zakresie działalności: radiowej, telewizyjnej, internetowej lub kinowej, prowadzenie agencji reklamowych, publikowanie tekstów reklamowych, reklama radiowa, reklama telewizyjna, transkrypcja informacji, reprodukcja dokumentów, dokumentacji, usługi menedżerskie, usługi badania rynku, usługi badania opinii, usługi informacyjne w zakresie działalności gospodarczej, usługi rozlepiania plakatów reklamowych, uaktualnianie ulotek reklamowych, wypożyczanie materiałów reklamowych, zarządzanie zbiorami informatycznymi, usługi organizacji i zarządzania wystawami handlowymi lub reklamowymi, zarządzanie profesjonalne działalnością artystyczną, przetwarzanie danych i zarządzanie sieciami komputerowymi oraz zarządzanie programami komputerowymi, usługi zarządzania hotelami, **38** agencje informacyjne, agencje prasowe, emisja radiowa, emisja telewizyjna, informacja o telekomunikacji, komunikacja radiowa, komunikacja telefoniczna, komunikacja telegraficzna, poczta elektroniczna, przekaz satelitarny, przesyłanie danych przy pomocy światłowodów, przesyłanie danych przy pomocy terminali komputerowych, przesyłanie telegramów, przesyłanie telekopii, przesyłanie wiadomości, przesyłanie wiadomości i obrazu przy pomocy komputera, radiofonia, rozpowszechnianie programów telewizyjnych, usługi w zakresie prowadzenia stacji radiowych i telewizyjnych, usługi przekazywania głosu i obrazu, usługi telexowe i telefaksowe, obsługa przekazu fonicznego, prowadzenie transmisji, zbieranie i przekazywanie wiadomości i informacji, telefonia komórkowa, transmitowanie dźwięku i obrazu, usługi w zakresie obsługi satelitarnej dotyczącej transmisji dźwięku lub obrazu, obsługa i najem sprzętu do telekomunikacji, szczególnie do transmisji radia i telewizji, organizowanie systemów transmisyjnych, rozpowszechnianie programów internetowych, radiowych i telewizyjnych, usługi w zakresie telefonii komórkowej, usługi w zakresie zleceń przywoławczych w zakresie radia, telefonii, internetu lub innych środków elektronicznych, wszelkie usługi w zakresie poczty elektronicznej, telekomunikacji, telefonii komórkowej, radiofonii i telewizji, wypożyczanie modemów, wypożyczanie urządzeń do przekazywania informacji, wypożyczanie urządzeń telekomunikacyjnych, **40** usługi poligraficzne, drukowanie, obróbka chemiczna fotografii, **41** montaż programów radiowych i telewizyjnych,

nauczanie, organizowanie konkursów edukacyjnych lub rozrywkowych, organizowanie pokazów i widowisk artystycznych, organizowanie zawodów sportowych, organizowanie konkursów piękności, organizowanie zabaw, organizowanie i prowadzenie seminariów, organizowanie i prowadzenie konferencji i kongresów, organizowanie rozrywki radiowej i telewizyjnej, organizowanie wystaw kulturalnych lub edukacyjnych, parki rozrywki, prowadzenie kursów edukacyjnych, kursów korespondencyjnych, produkcja filmów, produkcja na taśmach wideo, produkcja widowisk, prowadzenie agencji artystycznych, prowadzenie wypożyczalni rekwizytów, prowadzenie wypożyczalni kaset, prowadzenie studia nagrań, publikowanie książek, publikowanie tekstów innych niż teksty reklamowe, przedstawienia teatralne, usługi organizowania rozrywki radiowej, komputerowej i internetowej, usługi organizowania festiwali piosenkarskich, wypożyczanie nagrań dźwiękowych, wypożyczanie kaset wideo, **42** analiza systemów komputerowych, biura redakcyjne, usługi dekoracji wnętrz, doradztwo w sprawach sprzętu komputerowego, doradztwo komputerowe, fotografowanie i obróbka cyfrowa fotografii, fotoreportaże, odpłatne udostępnianie czasu dostępu do komputerowych, baz danych, odzyskiwanie komputerowych baz danych, programowanie komputerów, rejestrowanie na taśmach wideo, usługi nagrywania na taśmach magnetowidowych, tłumaczenia, wypożyczanie komputerów, zarządzanie prawami autorskimi, wypożyczanie oprogramowania informatycznego, **43** bary szybkiej obsługi, domy turystyczne, domy wypoczynkowe, usługi hotelowe, kawiarniane i restauracyjne, kafeterie, kantyny, usługi motelowe, wynajmowanie sal posiedzeń.

(111) **172042** (220) 2002 02 06 (210) 246126
 (151) 2006 01 16 (441) 2002 08 12
 (732) Wydawnictwo PARMA PRESS s.c. Christian Parma,
 Bogna Parma, Marki, PL.
 (540)

365 słonecznych dni

(531) 27.5
 (510), (511) **16** czasopisma, gazety, rysunki, kalendarze, kartki kartekowe, karty pocztowe, karnety, papeterie, katalogi, koperty, śpiewniki, książki, notesy, wydawnictwa kartograficzne, litografie, matryce drukarskie, plansze, klisze grawerskie, publikacje drukowane, **28** karty do gry, **40** usługi introligatorskie, poligraficzne, drukarstwo, **41** usługi wydawnicze takie jak publikowanie książek, tekstów.

(111) **172043** (220) 2002 02 06 (210) 246127
 (151) 2006 01 16 (441) 2002 08 12
 (732) Wydawnictwo PARMA PRESS s.c. Christian Parma,
 Bogna Parma, Marki, PL.
 (540)



Kolor znaku: pomarańczowy
 (531) 1.15, 29.1

(510), (511) **16** czasopisma, gazety, rysunki, kalendarze, kartki kartekowe, karty pocztowe, karnety, papeterie, katalogi, koperty, śpiewniki, książki, notesy, wydawnictwa kartograficzne, litografie, matryce drukarskie, plansze, klisze grawerskie, publikacje drukowane, **28** karty do gry, **40** usługi introligatorskie, poligraficzne, drukarstwo, **41** usługi wydawnicze takie jak publikowanie książek, tekstów.

(111) **172044** (220) 2002 02 13 (210) 246371
 (151) 2006 01 03 (441) 2002 08 26
 (732) P.H.U.P Spółka Cywilna Ewa Pachurka, Ryszard Pachurka,
 Alina Dąże, Dariusz Dąże, Leszno, PL.

(540)



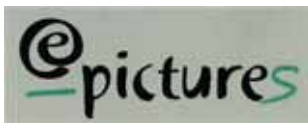
(531) 24.17, 27.5
 (510), (511) **06** metalowe skrzynki na listy i gazety, **20** skrzynki na listy i gazety z tworzywa sztucznego.

(111) **172045** (220) 2002 02 13 (210) 246407
 (151) 2006 01 09 (441) 2002 08 26
 (732) POLSKA TELEFONIA CYFROWA Spółka z o.o., Warszawa, PL.
 (540) Dzwonki i ikonki w sieci ERA
 (510), (511) **09** aparaty telefoniczne, przewody i słuchawki telefoniczne, telefony komórkowe, zestawy głośno mówiące, anteny i baterie do tych telefonów, ładowarki, obudowy kolorowe, zestawy słuchawkowe, karty PCMCIA, obudowy, uchwyty i pokrowce do telefonów komórkowych, karty telefoniczne do automatów, karty telefoniczne do telefonów komórkowych, karty sim, urządzenia do przetwarzania informacji, urządzenia współpracujące z komputerami w zakresie przekazywania dźwięku i obrazu, **35** usługi w zakresie reklamy: organizacja kampanii reklamowych, wynajem i sprzedaż miejsca i czasu na reklamy, usługi w zakresie dystrybucji i doręczania prospektów reklamowych, ofert sprzedaży i próbek reklamowych, również za pośrednictwem sieci teleinformatycznych internetu, pośrednictwo w sprzedaży towarów za pośrednictwem internetu, usługi polegające na rejestrowaniu, kompilacji, systematyzacji pisemnych informacji i ich przekazywaniu za pośrednictwem sieci telefonicznych, internetu, usługi w zakresie informacji o działalności gospodarczej i handlowej, udzielenie informacji telefonicznych w zakresie rozrywki, turystyki, organizacji podróży i oferowanie sprzedaży usług w tym zakresie, usługi świadczone w systemie on-line w zakresie kupna i sprzedaży towarów i usług, usługi sprzedaży aukcyjnej i promocyjnej towarów i usług, **36** usługi w zakresie pośrednictwa w zawieraniu umów ubezpieczeniowych, umów kredytowych za pośrednictwem telefonu i sieci teleinformatycznych internetu, sprawdzanie stanu konta za pośrednictwem telefonu i sieci teleinformatycznych internetu, **37** usługi w zakresie: instalacji, obsługi i napraw systemów przekazywania dźwięku i obrazu w łączności radiofonicznej, telegraficznej, telefonicznej i teleksowej w systemie cyfrowym i analogowym, instalacji i naprawy urządzeń telefonii komórkowej, **38** usługi świadczone przez operatora sieci telefonii komórkowej w zakresie obsługi połączeń abonentów telefonii komórkowej, przekazywania głosu i obrazu w systemie przekazu fonicznego i cyfrowego, świadczenie usług teleksowych i telefaksowych, świadczenie usług w zakresie zbierania i przekazywania informacji, świadczenie usług w zakresie przesyłania informacji tekstowej i obrazowej za pośrednictwem komputerów i sieci informatycznych, przekazywanie danych przy pomocy terminali komputerowych, przesyłanie wiadomości, danych, głosu i obrazu za pomocą przekazu satelitarnego, świadczenie usług przekazywania poczty elektronicznej za pośrednictwem sieci telefonii komórkowej i telefonów komórkowych, udostępnianie połączeń z sieciami informatycznymi, wypożyczanie urządzeń służących do przekazywania głosu, obrazu i danych za pomocą telefonii analogowej, cyfrowej oraz satelitarnej, udostępnianie stron internetowych za pośrednictwem sieci telefonii komórkowej bezpośrednio na wyświetlaczu aparatu telefonicznego, usługi w zakresie umożliwiania wymiany informacji i konwersacji w czasie realnym za pośrednictwem sieci teleinformatycznych internetu i telefonów komórkowych, **41** usługi w zakresie nauczania i rozrywki prowadzone za pośrednictwem sieci teleinformatycznych internetu i sieci komórkowych.

(111) **172046** (220) 2002 02 13 (210) 246408
 (151) 2006 01 09 (441) 2002 08 26
 (732) POLSKA TELEFONIA CYFROWA Spółka z o.o., Warszawa, PL.
 (540) Dzwonki i ikonki ERA
 (510), (511) **09** aparaty telefoniczne, przewody i słuchawki telefoniczne, telefony komórkowe, zestawy głośno mówiące, anteny i baterie do tych telefonów, ładowarki, obudowy kolorowe, zesta-

wy słuchawkowe, karty PCMCIA, obudowy, uchwyty i pokrowce do telefonów komórkowych, karty telefoniczne do automatów, karty telefoniczne do telefonów komórkowych, karty sim, urządzenia do przetwarzania informacji, urządzenia współpracujące z komputerami w zakresie przekazywania dźwięku i obrazu, **35** usługi w zakresie reklamy: organizacja kampanii reklamowych, wynajem i sprzedaż miejsca i czasu na reklamy, usługi w zakresie dystrybucji i doręczania prospektów reklamowych, ofert sprzedaży i próbek reklamowych, również za pośrednictwem sieci teleinformatycznych internetu, pośrednictwo w sprzedaży towarów za pośrednictwem internetu, usługi polegające na rejestrowaniu, kompilacji, systematyzacji pisemnych informacji i ich przekazywaniu za pośrednictwem sieci telefonicznych, internetu, usługi w zakresie informacji o działalności gospodarczej i handlowej, udzielenie informacji telefonicznych w zakresie rozrywki, turystyki, organizacji podróży i oferowanie sprzedaży usług w tym zakresie, usługi świadczone w systemie on-line w zakresie kupna i sprzedaży towarów i usług, usługi sprzedaży aukcyjnej i promocyjnej towarów i usług, **36** usługi w zakresie pośrednictwa w zawieraniu umów ubezpieczeniowych, umów kredytowych za pośrednictwem telefonu i sieci teleinformatycznych internet, sprawdzanie stanu konta za pośrednictwem telefonu i sieci teleinformatycznych internet, **37** usługi w zakresie: instalacji, obsługi i napraw systemów przekazywania dźwięku i obrazu w łączności radiofonicznej, telegraficznej, telefonicznej i teleksowej w systemie cyfrowym i analogowym, instalacji i naprawy urządzeń telefonii komórkowej, **38** usługi świadczone przez operatora sieci telefonii komórkowej w zakresie obsługi połączeń abonentów telefonii komórkowej, przekazywania głosu i obrazu w systemie przekazu fonicznego i cyfrowego, świadczenie usług teleksowych i telefaksowych, świadczenie usług w zakresie zbierania i przekazywania informacji, świadczenie usług w zakresie przesyłania informacji tekstowej i obrazowej za pośrednictwem komputerów i sieci informatycznych, przekazywanie danych przy pomocy terminali komputerowych, przesyłanie wiadomości, danych, głosu i obrazu za pomocą przekazu satelitarne, świadczenie usług przekazywania poczty elektronicznej za pośrednictwem sieci telefonii komórkowej i telefonów komórkowych, udostępnianie połączeń z sieciami informatycznymi, wypożyczanie urządzeń służących do przekazywania głosu, obrazu i danych za pomocą telefonii analogowej, cyfrowej oraz satelitarnej, udostępnianie stron internetowych za pośrednictwem sieci telefonii komórkowej bezpośrednio na wyświetlaczu aparatu telefonicznego, usługi w zakresie umożliwiania wymiany informacji i konwersacji w czasie realnym za pośrednictwem sieci teleinformatycznych internet i telefonów komórkowych, **41** usługi w zakresie nauczania i rozrywki prowadzone za pośrednictwem sieci teleinformatycznych internet i sieci komórkowych.

(111) **172047** (220) 2002 02 18 (210) 246574
 (151) 2006 01 05 (441) 2002 08 26
 (732) e-pictures Spółka z o.o, Warszawa, PL.
 (540)



Kolor znaku: szary, czarny, zielony

(531) 24.17, 27.5, 29.1
 (510), (511) **07** matryce drukarskie, klisze drukarskie, **09** slajdy, filmy naświetlone, **16** materiały introligatorskie, fotografie oraz materiały piśmienne, materiały szkoleniowe i instruktażowe (z wyjątkiem aparatów), karty do gry oraz matryce do druku ręcznego, czcionki drukarskie i klisze drukarskie, **28** karty do gry, **35** usługi w zakresie publikowania tekstów i wydawnictw reklamowych na rzecz osób trzecich, dystrybucja prospektów i próbek, bezpośrednio lub przez pocztę, reklama we wszystkich środkach przekazu w tym także przez internet, **40** usługi w zakresie obróbki materiałów fotograficznych, wywoływanie zdjęć, **41** usługi wydawnicze świadczone na rzecz osób trzecich, usługi w zakresie organizowania wystaw, targów i konferencji związanych z nauką, rozrywką, kulturą i sportem, wykonywanie zdjęć.

(111) **172048** (220) 2002 02 28 (210) 247060
 (151) 2006 01 03 (441) 2002 09 09

(732) Przedsiębiorstwo Produkcyjno-Handlowe „JAWA”,
 Jarosław Wyszkowski, Anna Wyszowska, Nowa Iwiczna, PL.
 (540)



Kolor znaku: żółty, czerwony, biały

(531) 28.17, 29.1
 (510), (511) **09** gry elektroniczne, **28** zabawki, gry planszowe, artykuły sportowe i gimnastyczne, ozdoby choinkowe, sprzęt wędkarski.

(111) **172049** (220) 2002 02 28 (210) 247090
 (151) 2006 01 03 (441) 2002 09 09
 (732) Prolink Microsystem Corporation, Taipei City, TW.
 (540)

PixelView

(531) 27.5

(510), (511) **09** Anteny, aparatura do przetwarzania informacji, aparaty do nauczania, do rejestrowania czasu, audiowizualne urządzenia do nauki, biometryczne urządzenia identyfikacyjne, czytniki, kodów kreskowych, optyczne, drukarki komputerowe, dyktafony, dyski kompaktowe, magnetyczne, obliczeniowe, optyczne, optyczne kompaktowe, dyskiety, dystrybutory dysków, ekrany video, emiterzy sygnałów elektronicznych, fotokopiarki, interfejsy, kalkulatory, karty graficzne, magnetyczne, z pamięcią lub mikroprocesorem, klawiatury komputerowe, komparatory, komputery, lasery nie do celów medycznych, łączniki jako urządzenia informatyczne, magnetyczne nośniki danych i informacji, maszyny księgujące i liczące, mikroprocesory, modemy, monitory, myszy komputerowe, napędy dyskowe, notesy elektroniczne i komputerowe, obwody drukowane, scalone, odtwarzacze kaset, płyt kompaktowych, optyczne nośniki informacji, pamięci komputerowe, peryferyjne urządzenia komputerowe, pióra elektroniczne, płytki półprzewodnikowe, akustyczne, półprzewodniki, procesory, cpu, tekstu, programy komputerowe, komputerowe systemu operacyjnego, przetworniki sygnałów cyfrowych, przyrządy matematyczne, skanery, eksploratory, stacje taśm magnetycznych, sterowniki komputerowe, sygnalizatory akustyczne, tłumacze elektroniczne kieszonkowe, urządzenia alarmowe, urządzenia do bezprzewodowej łączności pomiędzy przenośnymi urządzeniami elektronicznymi z dostępem do zasobów sieci LAN, urządzenia do czyszczenia płyt fonograficznych, urządzenia do interkomunikacji, urządzenia do zdalnego sterowania, wizjofony, współpracujące ze sobą urządzenia do odbioru i przekazywania dźwięku i obrazu.

(111) **172050** (220) 2002 02 28 (210) 247091
 (151) 2006 01 03 (441) 2002 09 09
 (732) Prolink Microsystem Corporation, Taipei City, TW.
 (540)



(531) 26.11, 26.13, 27.5

(510), (511) **09** Anteny, aparatura do przetwarzania informacji, aparaty do nauczania, do rejestrowania czasu, audiowizualne urządzenia do nauki, biometryczne urządzenia identyfikacyjne, czytniki, kodów kreskowych, optyczne, drukarki komputerowe, dyktafony, dyski kompaktowe, magnetyczne, obliczeniowe, optyczne, optyczne kompaktowe, dyskiety, dystrybutory dysków, ekrany video, emiterzy sygnałów elektronicznych, fotokopiarki, interfejsy, kalkulatory, karty graficzne, magnetyczne, z pamięcią lub mikroprocesorem, klawiatury komputerowe, komparatory, komputery, lasery nie do celów medycznych, łączniki jako urządzenia informatyczne, magnetyczne

nośniki danych i informacji, maszyny księgujące i liczące, mikroprocesory, modemy, monitory, myszy komputerowe, napędy dyskowe, notesy elektroniczne i komputerowe, obwody drukowane, scalone, odtwarzacze kaset, płyt kompaktowych, optyczne nośniki informacji, pamięci komputerowe, peryferyjne urządzenia komputerowe, pióra elektroniczne, płytki półprzewodnikowe, akustyczne, półprzewodniki, procesory, cpu, tekstu, programy komputerowe, komputerowe systemu operacyjnego, przetworniki sygnałów cyfrowych, przyrządy matematyczne, skanery, eksploratory, stacje taśm magnetycznych, sterowniki komputerowe, sygnalizatory akustyczne, tanslatory elektroniczne kieszonkowe, urządzenia alarmowe, urządzenia do bezprzewodowej łączności pomiędzy przenośnymi urządzeniami elektronicznymi z dostępem do zasobów sieci LAN, urządzenia do czyszczenia płyt fonograficznych, urządzenia do interkomunikacji, urządzenia do zdalnego sterowania, wizjofony, współpracujące ze sobą urządzenia do odbioru i przekazywania dźwięku i obrazu.

(111) **172051** (220) 2002 03 07 (210) 247369
 (151) 2006 01 16 (441) 2002 09 09
 (732) BIOMAR Spółka z o.o., Pabianice, PL.
 (540)



Kolor znaku: biały, niebieski
 (531) 2.9, 3.11, 26.1, 27.5, 29.1
 (510), (511) **05** materiały opatrunkowe, opatrunki.

(111) **172052** (220) 2002 03 07 (210) 247380
 (151) 2006 01 03 (441) 2002 09 09
 (732) BIOFARM Spółka z ograniczoną odpowiedzialnością,
 Poznań, PL.
 (540) geriafar
 (510), (511) **05** produkty farmaceutyczne, leki, środki dezynfekcyjne, odkażające, produkty weterynaryjne, dietetyczne środki medyczne, produkty sanitarne, materiały opatrunkowe, plastry, podpaski higieniczne, żywność dla niemowląt.

(111) **172053** (220) 2002 03 07 (210) 247394
 (151) 2006 01 03 (441) 2002 09 09
 (732) ScanoMedica Spółka z o.o., Warszawa, PL.
 (540) REDUCTOR
 (510), (511) **05** preparaty farmaceutyczne i preparaty dietetyczne do celów medycznych.

(111) **172054** (220) 2002 03 11 (210) 247585
 (151) 2006 01 10 (441) 2002 09 23
 (732) MGG CONFERENCES Spółka z o.o., Warszawa, PL.
 (540)



Kolor znaku: czerwień brązowa, biały
 (531) 26.4, 27.5, 29.1
 (510), (511) **16** publikacje drukowane, broszury, podręczniki, prospekty, **35** reklamowa działalność informacyjna, także on-line w sieci komputerowej, rozpowszechnianie materiałów promocyjnych i reklamowych, w tym w sieci on-line, transkrypcja informacji, badania rynku i opinii publicznej, marketing bezpośredni, marketing wy-

darzeń o charakterze edukacyjnym i szkoleniowym, wypożyczanie czasu i powierzchni reklamowej w mediach komunikacji publicznej, wytwarzanie serwisów informacyjnych, usługi telemarketingowe, **38** prowadzenie elektronicznych biuletynów informacyjnych, dostarczanie oraz transmisja informacji tekstowej i obrazowej w sieci komputerowej na rzecz osób trzecich, rozpowszechnianie filmów i nagrań video o charakterze edukacyjno-szkoleniowym, **40** usługi poligraficzne, **41** organizowanie i prowadzenie kongresów, konferencji, seminariów, sympozjów, zjazdów, szkoleń, wystaw w celach edukacyjnych, publikowanie tekstów, także on-line i na nośnikach, usługi elektronicznej małej poligrafii (komputerowej), usługi cyfrowego obrazowania, prowadzenie on-line publikacji elektronicznych, organizowanie i prowadzenie szkoleń komputerowych i informatycznych, nauczanie bezpośrednie, za pośrednictwem mediów informatycznych i korespondencyjne, produkcja filmów i nagrań video, dostarczanie baz interaktywnych w celach szkoleniowych, **42** tworzenie i/lub prowadzenie stron internetowych na rzecz osób trzecich (patronaty), odpłatne udostępnianie komputerowych baz danych.

(111) **172055** (220) 2002 03 11 (210) 247589
 (151) 2006 01 10 (441) 2002 09 23
 (732) Zakłady Przemysłu Cukierniczego MIESZKO S.A.,
 Racibórz, PL.

(540) a'le! wafle, ale smak
 (510), (511) **30** kawa w tym naturalna i nienaturalna, kakao, ryż, tapioka, sago, wyroby cukiernicze i słodczyce, mąka i produkty zbożowe, chleb, miód, melasa (syropy), drożdże, proszek do pieczenia, musztarda.

(111) **172056** (220) 2002 03 12 (210) 247607
 (151) 2006 01 10 (441) 2002 09 23
 (732) OFFICE LINE PETER BOUE Spółka z ograniczoną
 odpowiedzialnością, Włocławek, PL.
 (540)



(531) 4.5, 24.17, 26.4
 (510), (511) **16** artykuły piśmienne, wyroby papiernicze kleje, pędzle, galanteria biurowa taka jak: zszywacze, dziurkacze, koszulki na dokumenty, przekładki, segregatory, **18** plecaki, torby podróżne, **20** ramki obrotowe, **25** odzież, obuwie, nakrycia głowy, **28** gry i zabawki, ozdoby choinkowe, artykuły sportowe.

(111) **172057** (220) 2002 03 19 (210) 247927
 (151) 2006 01 30 (441) 2002 09 23
 (732) „INFOMILA” Sp.z.o.o., Poznań, PL.
 (540)



Kolor znaku: granatowy, jasno-zielony, biały
 (531) 7.1, 25.1, 27.5, 29.1
 (510), (511) **09** magnetyczne i optyczne nośniki informacji, programy komputerowe, sprzęt komputerowy, **16** broszury, fotografie książki prospekty, **35** doradztwo w zakresie organizowania i zarządzania działalnością gospodarczą, informacja działalności gospodarczej, pozyskiwanie informacji o działalności gospodarczej, pozyskiwanie oraz systematyzacja danych w komputerowych bazach danych, publikowanie tekstów reklamowych, reklama za pośrednictwem sieci komputerowej i Internetu, reklamy korespondencyjne, prasowe, radiowe i telewizyjne, rozpowszechnianie materiałów reklamowych, ulotek, prospektów, druków, próbek, rozpowszechnianie ogłoszeń

reklamowych, sortowanie danych w bazach komputerowych, sprzedaż i promocja usług prawniczych, książek, oprogramowania, usług hostingowych oraz usług internetowych wykonywana na rzecz własną oraz na zlecenie osób trzecich, telefoniczne udzielanie informacji o usługach prawników (radców, adwokatów, notariuszy, rzeczników patentowych, doradców patentowych) i o kancelariach prowadzonych przez te osoby, wynajem czasu reklamowego we wszystkich środkach przekazu, wynajmowanie miejsc na umieszczanie ogłoszeń lub reklam, wynajmowanie powierzchni na cele reklamowe, wyszukiwanie informacji dla osób trzecich i wyszukiwanie informacji w plikach komputerowych dla osób trzecich o usługach prawników (radców, adwokatów, notariuszy, rzeczników patentowych, doradców patentowych) i o kancelariach prowadzonych przez te osoby, wyszukiwanie w komputerowych bazach danych, zarządzanie zbiorami informatycznymi, **41** organizowanie, obsługa i prowadzenie konferencji, seminariów, sympozjów, zjazdów, **42** administrowanie stronami komputerowymi, analizy systemów komputerowych, doradztwo w sprawach sprzętu komputerowego, doradztwo w zakresie własności intelektualnej, instalacje oprogramowania komputerowego, licencjonowanie własności intelektualnej, projektowanie oprogramowania komputerowego, projektowanie systemów komputerowych, tworzenie i utrzymywanie stron internetowych dla osób trzecich, zarządzanie prawami autorskimi, usługi prawnicze.

(111) **172058** (220) 2002 03 19 (210) 247948
 (151) 2006 01 26 (441) 2002 09 23
 (732) CONSUMER DATA Spółka z o.o., Warszawa, PL.
 (540)



Kolor znaku: czerwony, czarny

(531) 26.1, 26.2, 27.5, 29.1

(510), (511) **09** publikacje elektroniczne, programy komputerowe, **16** książki, czasopisma, gazety, druki, broszury, komiksy, podręczniki, **35** badanie rynku i opinii publicznej, marketing bezpośredni i marketing wydarzeń, analiza danych dla celów marketingowych, usługi telemarketingowe, marketingowa działalność informacyjna i promocyjna, także on-line w sieci komputerowej, rozpowszechnianie materiałów promocyjnych i reklamowych, w tym w sieci intranetowej i internetowej, usługi agencji reklamowych, pozyskiwanie danych do komputerowych baz danych, zarządzanie, rejestrowanie, udostępnianie, aktualizacja, systematyzacja komputerowych baz danych, prowadzenie baz danych do archiwizowania danych i informacji, **38** zapewnianie dostępu do globalnej sieci komputerowej, rozsyłanie elektronicznych biuletynów informacyjnych, przesyłanie informacji tekstowej i obrazowej oraz danych w sieci komputerowej na rzecz osób trzecich, usługi agencji elektronicznego dostarczania danych, agencje informacyjne sporządzające wiadomości, usługi zapewnienia dostępu do sieci z udziałem jednocześnie wielu abonentów, **40** usługi poligraficzne, **41** publikowanie książek, czasopism, materiałów informacyjno-edukacyjnych i szkoleniowych także on-line, usługi cyfrowego obrazowania, publikacja elektroniczna on-line tekstów innych niż reklamowe, edukacja komputerowa i informatyczna, organizowanie i prowadzenie szkoleń informatycznych, marketingowych, prawnych, treningi praktyczne, nauczanie bezpośrednie, za pośrednictwem mediów informatycznych i korespondencyjne, produkcja filmów i nagrań video, produkcja i montaż serwisów informacyjnych, rozpowszechnianie filmów i nagrań video, usługi komputerowego składu publikacji, **42** usługi projektowania systemów komputerowych, baz danych, oprogramowania, przetwarzanie danych lub dokumentów z nośników fizycznych na elektroniczne, gospodarowanie (hosting) stronami internetowymi na rzecz osób trzecich, użyczenie stron internetowych do tworzenia serwisów informacyjnych (hosting) na rzecz osób trzecich, tworzenie i/lub prowadzenie stron internetowych na rzecz osób trzecich (patronaty), odpłatne udostępnianie baz danych, doradztwo w dziedzinie hardware, wynajem oprogramowania komputerowego, analizy systemów komputerowych, baz danych, projektowanie komputerowych baz danych, usługi informatyczne świadczone także przez sieć do-

tyczące prowadzenia działań marketingowych, zawierania transakcji, elektronicznych banków, aukcji i sieci sklepów elektronicznych, zakupów katalogowych, tworzenia pakietów do analiz, baz danych, tworzenie i budowanie baz danych do archiwizowania danych i informacji, usługi grafiki komputerowej, informacja o bazach danych.

(111) **172059** (220) 2002 03 19 (210) 247949
 (151) 2006 01 30 (441) 2002 09 23
 (732) MEDIA SERVICE ZAWADA Spółka z o.o., Warszawa, PL.
 (540)



Kolor znaku: czarny, niebieski

(531) 26.11, 27.5, 29.1

(510), (511) **09** publikacje elektroniczne, zapisane i czyste nośniki danych, oprogramowanie, multimedialne programy interaktywne rozrywkowe, edukacyjne i symulacyjne na CD-ROMach, floppy dyskach, twarde dyski, CPU, karty elektroniczne, książki, czasopisma, gazety, druki, broszury, komiksy, podręczniki, kalendarze i katalogi nagrane na pamięciach podręcznych w formie elektronicznej, **16** książki, czasopisma, gazety, druki, broszury, komiksy, podręczniki, kalendarze, katalogi, kartoteki, drukowane dokumenty o charakterze informacyjnym, promocyjnym, drukowane materiały dla firm, przewodniki, instrukcje dla użytkowników, materiały instruktażowe i szkoleniowe, multimedialne interaktywne programy edukacyjne i symulacyjne na nośnikach papierowych, gry telewizyjne, **35** usługi publikacji drukowanych i elektronicznych reklamowych, reklamowa działalność informacyjna, także on-line w sieci komputerowej, rozpowszechnianie produktów medialnych o charakterze reklamowym, materiałów promocyjnych i reklamowych, zwłaszcza poprzez kanały dystrybucji prasy i w sieciach handlowych supermarketów, w sprzedaży detalicznej i wysyłkowej, także w sieci on-line. projektowanie i pośrednictwo w rozpowszechnianiu reklam telewizyjnych, radiowych, internetowych, uaktualnianie materiałów reklamowych, transkrypcja informacji, usługi agencji reklamowej, badania rynku i opinii publicznej, marketing bezpośredni, marketing wydarzeń, usługi telemarketingowe, poszukiwanie informacji w bazach danych i ich dostarczanie z plików danych, wypożyczanie czasu i powierzchni reklamowej w mediach komunikacji publicznej, wypożyczanie materiałów reklamowych, pośrednictwo biznesowe i wspomagające w zawieraniu i realizacji transakcji także w sieci globalnej, pozyskiwanie danych do komputerowych baz danych, zarządzanie, udostępnianie, aktualizacja, systematyzacja komputerowych baz danych, prowadzenie baz danych do archiwizowania informacji, **38** zapewnianie dostępu do globalnej sieci komputerowej, do serwerów, baz danych, rozsyłanie elektronicznych biuletynów informacyjnych, przesyłanie informacji tekstowej i obrazowej w sieci komputerowej na rzecz osób trzecich, usługi agencji elektronicznego dostarczania informacji, agencje informacyjne sporządzające wiadomości, usługi zapewnienia dostępu do sieci z udziałem jednocześnie wielu abonentów, **40** usługi poligraficzne, **41** usługi publikacji drukowanych i elektronicznych innych niż reklamowe, informacja on-line o książkach i czasopismach, o imprezach rozrywkowych, o rekreacji, edukacji i sporcie, usługi serwisu gier komputerowych prowadzonego on-line, usługi klubowe w zakresie rozrywki i edukacji, publikacja elektroniczna on-line tekstów innych niż reklamowe, edukacja komputerowa i informatyczna, treningi praktyczne, organizowanie i prowadzenie szkoleń, edukacji i treningów komputerowych i informatycznych, nauczanie bezpośrednie, za pośrednictwem mediów informatycznych i korespondencyjne, organizowanie konkursów edukacyjnych, produkcja i rozpowszechnianie filmów i nagrań video, produkcja, rozwijanie, montowanie, przetwarzanie i wdrażanie interakcyjnych i multimedialnych programów, w tym interakcyjnych programów radiowych i telewizyjnych w globalnej sieci komputerowej, produkcja i montaż serwisów informacyjnych, prowadzenie klubów towarzyskich, edukacyjnych on-line, rozpowszechnianie filmów i nagrań video, wypożyczanie zapisanych nośników dźwięku, obrazu, interakcyjnych dysków kompaktowych i CD-ROMów, usługi kom-

puterowego składu publikacji, **42** projektowanie systemów komputerowych, oprogramowania, stron internetowych, instalowanie programów komputerowych, przetwarzanie danych lub dokumentów z nośników fizycznych na elektroniczne, gospodarowanie (hosting) stronami internetowymi na rzecz osób trzecich, aktualizacja oprogramowania komputerowego, używanie stron internetowych do tworzenia serwisów informacyjnych (hosting) na rzecz osób trzecich, tworzenie i/lub prowadzenie stron internetowych na rzecz osób trzecich (patronaty), leasing czasu dostępu do komputerowych baz danych, odpłatne udostępnianie i obsługa komputerowych baz danych i oprogramowania, odzyskiwanie danych komputerowych, konserwacja oprogramowania, analiza systemów komputerowych, projektowanie komputerowych baz danych, usługi informatyczne świadczone także przez sieć dotyczące prowadzenia działań marketingowych, zawierania transakcji, elektronicznych banków, aukcji i sieci sklepów elektronicznych, zakupów katalogowych, tworzenia pakietów do analiz, baz danych, tworzenie baz danych do archiwizowania informacji, usługi grafiki komputerowej.

(111) **172060** (220) 2002 04 05 (210) 248758
 (151) 2006 01 30 (441) 2002 10 07
 (732) Przedsiębiorstwo Usługowo-Produkcyjne i Wdrażania Postępu Technicznego, „UNIWERSAL” Spółka z o.o., Katowice, PL.
 (540)



Kolor znaku: niebieski

(531) 26.2, 27.5, 29.1
 (510), (511) **06** podstawy dachowe metalowe, cokoły dachowe metalowe, kształtki wentylacyjne metalowe, **09** układy automatyki regulacyjno-pomiarowej do urządzeń wentylacyjnych, **11** urządzenia wentylacyjne, wentylatory, akcesoria wentylacyjnych, tłumiki akustyczne do wentylatorów, zabezpieczenia elektryczne do wentylatorów, **19** podstawy dachowe niemetalowe, cokoły dachowe niemetalowe, kształtki wentylacyjne niemetalowe, **42** projektowanie, badania techniczne, prace badawczo-rozwojowe.

(111) **172061** (220) 2002 04 07 (210) 248800
 (151) 2006 01 30 (441) 2002 10 21
 (732) Zakłady Mięsne Mysłowice „MYSŁAW” Spółka z o.o., Mysłowice, PL.
 (540)



Kolor znaku: biały, czerwony, czarny, granatowy

(531) 9.1, 21.3, 26.1, 26.4, 27.5, 29.1
 (510), (511) **29** szynka.

(111) **172062** (220) 2002 04 08 (210) 248872
 (151) 2006 01 20 (441) 2002 10 21
 (732) „POLAKOWSKI” Spółka z o.o., Kraków, PL.
 (540) POLAKOWSKI
 (510), (511) **29** słonina, buliony, filety rybne, flaki, galaretki jadalne, groch konserwowany, grzyby konserwowane, jogurt, kaszanka, kefir, koncentrat pomidorowy, konserwy mięsne i rybne, konserwy z owocami i z warzywami, korniszony, korniszony z jarzynami w occie, olej

kukurydziany, sosy mięsne, mięso, galaretki mięsne, mięso konserwowane, napoje mleczne lub z przewagą mleka, owoce mrożone, oleje jadalne, oliwki konserwowane, pulpa z owoców, skórki owoców cytrusowych, owoce i warzywa konserwowane, owoce konserwowane w alkoholu, owoce w cukrze, pasztet z wątróbki, pikle, rodzynki suche, rośliny strączkowe konserwowane, ryby, sałatki owocowe i warzywne, sery, skórki owocowe, soja konserwowana spożywcza, soki warzywne do przyrządzania potraw, tłuszcze jadalne, warzywa gotowane, wątróbka, wędliny, zupy, **30** bułeczki słodkie, pieczywo, ciasta przekładane mięsem, ciasteczka, ciastka, czekolada, herbata, lody spożywcze, kanapki, kawa, jogurt mrożony, majonezy, pasztety, pizze, słodycze, galaretki owocowe, **32** napoje bezalkoholowe, bezalkoholowe wyciągi z owoców, koktajle bezalkoholowe, lemoniady, nektary owocowe, soki i napoje owocowe i warzywne, woda mineralna gazowana i niegazowana, produkty do wytwarzania wody gazowanej, woda litowa, woda sodowa, woda stołowa, **33** alkohole, esencje alkoholowe, miód pitny, napoje alkoholowe z wyjątkiem piwa, wódka, **35** zgrupowanie na rzecz osób trzecich różnych towarów pozwalające nabywcy wygodnie je oglądać i kupować w dużym sklepie wielobranżowym, organizowanie targów i wystaw w celach handlowych, **39** usługi w zakresie prowadzenia biur turystycznych, **41** usługi w zakresie prowadzenia galerii i salonów związanych z kulturą, **43** prowadzenie barów i barów szybkiej obsługi, restauracje, kawiarnie, przygotowywanie i dostarczanie żywności na zamówienie.

(111) **172063** (220) 2002 04 23 (210) 249583
 (151) 2006 01 20 (441) 2002 11 04
 (732) ORING Uszczelnienia Techniczne Stanisław Matyja, Szczecin, PL.
 (540) MS 250
 (510), (511) **17** uszczelniacze gumowe, uszczelniacze gumowo-metalowe.

(111) **172064** (220) 2002 04 23 (210) 249585
 (151) 2006 01 20 (441) 2002 11 04
 (732) JUNG & LECKER Monika Wojtysiak, Warszawa, PL.
 (540)

Jung & Lecker

(531) 24.17, 27.5
 (510), (511) **33** alkohole, **43** usługi restauracyjne i hotelarskie.

(111) **172065** (220) 2002 04 23 (210) 249594
 (151) 2006 01 24 (441) 2002 11 04
 (732) Kronospan Technical Co., Ltd., Engomi, Nicosia, CY.
 (540) Melnox Oryginal
 (510), (511) **19** materiały budowlane (nie z metalu), płyty, drążki, tyczki, pręty, tablice, arkusze, tafle (nie z metalu) do celów budowlanych, wyroby z drewna zawarte w klasie 19, tworzywa drzewne, całkowicie lub w przeważającej części składające się z drewna sklejane płyty tłoczne, prasowane, płyty wiórowe i płyty pilśniowe, płyty i płytki parkietowe, płyty posadzkowe, wysokociśnieniowe laminaty do nanoszenia powłok podłogowych.

(111) **172066** (220) 2002 04 23 (210) 249595
 (151) 2006 01 24 (441) 2002 11 04
 (732) Kronospan Technical Co., Ltd., Engomi, Nicosia, CY.
 (540) Melnox Classic
 (510), (511) **19** materiały budowlane (nie z metalu), płyty, drążki, tyczki, pręty, tablice, arkusze, tafle (nie z metalu) do celów budowlanych, wyroby z drewna zawarte w klasie 19, tworzywa drzewne, całkowicie lub w przeważającej części składające się z drewna sklejane płyty tłoczne, prasowane, płyty wiórowe i płyty pilśniowe, płyty i płytki parkietowe, płyty posadzkowe, wysokociśnieniowe laminaty do nanoszenia powłok podłogowych.

(111) **172067** (220) 2002 04 23 (210) 249596
 (151) 2006 01 24 (441) 2002 11 04

(732) Kronospan Technical Co., Ltd., Engomi, Nicosia, CY.

(540) Melnox Special

(510), (511) **19** materiały budowlane (nie z metalu), płyty, drążki, tyczki, pręty, tablice, arkusze, tafle (nie z metalu) do celów budowlanych, wyroby z drewna zawarte w klasie 19, tworzywa drzewne, całkowicie lub w przeważającej części składające się z drewna sklejane płyty tłoczne, prasowane, płyty wiórowe i płyty pilśniowe, płyty i płytki parkietowe, płyty posadzkowe, wysokociśnieniowe laminaty do nanoszenia powłok podłogowych.

(111) **172068** (220) 2002 04 23 (210) 249597

(151) 2006 01 24 (441) 2002 11 04

(732) Kronospan Technical Co., Ltd., Engomi, Nicosia, CY.

(540) Melnox Professional

(510), (511) **19** materiały budowlane (nie z metalu), płyty, drążki, tyczki, pręty, tablice, arkusze, tafle (nie z metalu) do celów budowlanych, wyroby z drewna zawarte w klasie 19, tworzywa drzewne, całkowicie lub w przeważającej części składające się z drewna sklejane płyty tłoczne, prasowane, płyty wiórowe i płyty pilśniowe, płyty i płytki parkietowe, płyty posadzkowe, wysokociśnieniowe laminaty do nanoszenia powłok podłogowych.

(111) **172069** (220) 2002 04 24 (210) 249625

(151) 2006 01 25 (441) 2002 11 04

(732) DREWEKO Maria Baran, Iwierzycy, PL.

(540)



Kolor znaku: zielony, biały

(531) 26.4, 26.13, 27.5, 29.1

(510), (511) **01** kleje do parkietów, **07** profesjonalny sprzęt dla parkieciarzy: cykliniarki, polerki, szlifierki, **19** deski podłogowe, balustrady, **37** usługi budowlane: układanie parkietów i podłóg, montaż schodów, osuszanie pomieszczeń, cyklinowanie, lakierowanie, dokonywanie pomiarów.

(111) **172070** (220) 2002 04 29 (210) 249825

(151) 2006 01 10 (441) 2002 11 04

(732) ASTRA S.A., Warszawa, PL.

(540)



Kolor znaku: żółty, czarny

(531) 27.5, 29.1

(510), (511) **16** artykuły szkolne, farby plakatowe, farby akwarelowe, plastelina.

(111) **172071** (220) 2002 05 09 (210) 250156

(151) 2006 01 25 (441) 2002 11 18

(732) PROTECH J.K.Z. KRUPNIK Spółka Jawna Jan Krupnik,

Krystyna Krupnik, Zbigniew Krupnik, Gierałtowice, PL.

(540) PROTECH

(510), (511) **35** zgrupowanie na rzecz osób trzecich różnych towarów (z wyłączeniem ich transportu) pozwalające nabywcy wygodnie je oglądać i kupować w sklepie z artykułami budowlanymi i do produkcji rolnej, **37** czyszczenie i naprawy kotłów grzewczych, montaż i naprawa instalacji do ogrzewania, **40** obróbka metali, obróbka skrawaniem, cięcie, gięcie, kucie, wypalanie, spawanie, lutowanie.

(111) **172072** (220) 2002 05 16 (210) 250458

(151) 2006 01 20 (441) 2002 11 18

(732) „RAJSKI OGRÓD” S.C. Filomena Goc, Katarzyna Tlatlik, Warszawa, PL.

(540)



Kolor znaku: pomarańczowy, złoty, czerwony, zielony, biały

(531) 5.7, 27.5, 29.1

(510), (511) **03** olejki aromatyczne, **11** lampy solne, piekarniki elektryczne, **29** mięso, oleje jadalne, produkty mleczarskie, **30** zioła, pieczywo, **31** zioła świeże, **32** soki, woda mineralna.

(111) **172073** (220) 2002 05 20 (210) 250606

(151) 2006 01 10 (441) 2002 12 02

(732) Apple Computer, Inc., Cupertino, US.

(540)



(531) 5.7

(510), (511) **35** usługi typu „on-line” dotyczące poszukiwania, odzyskiwania, indeksowania i organizowania danych w komputerach i sieciach do komunikowania się, zapewnianie informacji i porad typu „on-line” z komputerowych baz danych, **42** usługi komputerowe, regeneracja danych komputerowych, programowanie komputerowe, uaktualnianie oprogramowania komputerowego, utrzymywanie w dobrym stanie oprogramowania komputerowego, komputerów i sieci do komunikowania się, oraz systemów komputerowych, prace badawcze i rozwojowe dotyczące komputerowego sprzętu i oprogramowania, projektowanie, kreowanie i zawiadywanie obszarów/stron web, usługi projektowe/wzornicze, wspomagane komputerowo usługi projektowe/wzornicze, umożliwianie używania typu „on-line” nie kopiowalnego oprogramowania, analizowanie danych w celu detekcji, usuwania i zapobiegania pojawianiu się komputerowych wirusów, usługi dotyczące ochrony komputerowego sprzętu, komputerowego oprogramowania, komputerowych sieci i komputerowych systemów przeciwko komputerowym wirusom, atakom, lub uszkodzeniom, konsultacje dotyczące komputerowych baz danych.

(111) **172074** (220) 2002 05 27 (210) 250839

(151) 2006 01 30 (441) 2002 12 02

(732) MINERALE CONSORCIUM POLAND Tomasz Rak, Kielce, PL.

(540) grenlandia

(510), (511) **32** woda mineralna, woda gazowana i niegazowana, napoje bezalkoholowe, napoje owocowe, napoje musujące, soki owocowe, soki warzywne.

(111) **172075** (220) 2002 05 28 (210) 250934

(151) 2006 01 04 (441) 2002 12 02

(732) LIVECHAT Spółka z o.o., Wrocław, PL.

(540)



Kolor znaku: biały, czarny, szary

(531) 26.4, 27.5, 29.1

(510), (511) **38** usługi w zakresie organizowania i prowadzenia systemów transmisyjnych i informatycznych, przesyłanie danych za pomocą terminali komputerowych, przesyłanie informacji tekstowej i obrazowej za pomocą komputerów, przesyłanie wiadomości, poczta elektroniczna, **42** usługi w zakresie oprogramowania i przetwarzania danych na rzecz osób trzecich, usługi w zakresie budowy

serwisów internetowych, usługi w zakresie aplikacji do komunikacji internetowej, usługi w zakresie ochrony własności przemysłowej.

(111) **172076** (220) 2002 06 03 (210) 251081

(151) 2006 01 16 (441) 2002 12 16

(732) Przedsiębiorstwo Handlowo-Usługowe „RATAJ”

Jarosław Ratajczyk, Łask, PL.

(540) Cleentex

(510), (511) **03** preparaty do celów samochodowych: chusteczki nasączone płynami kosmetycznymi, detergenty - inne niż używane w procesie produkcyjnym i inne niż do celów medycznych, środki do nadawania połysku, środki do odtłuszczenia i usuwania plam - inne niż stosowane w procesach produkcyjnych, szampony, środki do czyszczenia powierzchni samochodowych, ekstrakty kwiatowe do perfum, mydła dezynfekujące, mydła dezodoryzujące, oleje czyszczące, olejki eteryczne, olejki kosmetyczne, produkty toaletowe przeciw poceniu się, preparaty neutralizujące, środki do czyszczenia powierzchni przemysłowych, wody zapachowe, wybielacze plam, **05** dezodoranty - inne niż do celów osobistych (odświeżacze powietrza), **37** czyszczenie pojazdów, czyszczenie samochodów, mycie pojazdów, mycie samochodów, obsługa pojazdów, obsługa i naprawa samochodów, polerowanie pojazdów, smarowanie pojazdów, usługi porządkowe - sprzątnięcie i czyszczenie budynków.

(111) **172077** (220) 2002 06 05 (210) 251187

(151) 2006 01 25 (441) 2002 12 16

(732) Przedsiębiorstwo Budowlano-Handlowe „REMBUDEX”

Spółka Jawna, Wojciech i Renata Kucińscy, Oborniki, PL.

(540)



Kolor znaku: czarny, czerwony

(531) 7.3, 7.15, 27.5, 29.1

(510), (511) **06** materiały budowlane metalowe.

(111) **172078** (220) 2002 06 14 (210) 251622

(151) 2006 01 24 (441) 2002 12 16

(732) „INSTAR” Spółka Jawna Marek Czamara, Ewa Hajdyła,

Jan Pytel, Limanowa, PL.

(540)



Kolor znaku: niebieski

(531) 14.7, 27.5, 29.1

(510), (511) **06** wyroby metalowe dla budownictwa, **07** narzędzia mechaniczne i urządzenia stosowane w budownictwie kubaturowym, **08** narzędzia budowlane, kielnie, pacy, szpachle, tarki, **16** katalogi, prospekty, ulotki, teczki kartonowe, blankiety do wypełniania, plakietki, opakowania kartonowe, **35** usługi prowadzenia sklepów detalicznych i hurtowni z wyrobami metalowymi i narzędziami używanymi w budownictwie, informowania o powyższych.

(111) **172079** (220) 2002 06 14 (210) 251625

(151) 2006 01 24 (441) 2002 12 16

(732) Łódzkie Przedsiębiorstwo Farmaceutyczne „POLON”

Spółka z o.o., Łódź, PL.

(540) DERMEDIC

(510), (511) **03** kosmetyki, preparaty do ochrony, pielęgnacji i upiększania skóry twarzy, ciała, rąk i stóp, warg oraz paznokci, mydła i preparaty myjące, artykuły perfumeryjne, olejki eteryczne, środki

do mycia, układania, pielęgnacji, upiększania i koloryzacji włosów, środki do czyszczenia zębów i higieny jamy ustnej, **05** produkty farmaceutyczne, weterynaryjne i sanitarne, preparaty doustne zawierające mikro- i/lub makroelementy i/lub witaminy i/lub substancje wspomagające procesy metaboliczne w organizmach ludzi i zwierząt, dermokosmetyki o działaniu leczniczym, substancje dietetyczne dla celów leczniczych, plastry i materiały opatrunkowe, antyseptyki i środki odkażające.

(111) **172080** (220) 2002 06 14 (210) 251626

(151) 2006 01 24 (441) 2002 12 16

(732) Łódzkie Przedsiębiorstwo Farmaceutyczne „POLON”

Spółka z o.o., Łódź, PL.

(540) EPISTABIL

(510), (511) **05** produkty farmaceutyczne i weterynaryjne, leki neurologiczne i psychiatryczne.

(111) **172081** (220) 2002 06 19 (210) 251752

(151) 2006 01 09 (441) 2002 12 30

(732) AKVAREA SPOL. S.R.O., ZlAň, CZ.

(540)



Kolor znaku: biały, czerwony, granatowy, pomarańczowy

(531) 26.4, 27.5, 29.1

(510), (511) **01** produkty chemiczne stosowane w przemyśle, budownictwie, kleje (spoiwa) stosowane w przemyśle, środki do garbowania, wyprawiania i renowacji skóry, środki do impregnacji skór i tekstyliów, środki do impregnacji betonu, środki do impregnacji przeciwogniowej, **02** farby i lakiery dekoracyjne i zabezpieczające w budownictwie, farby do betonu i zabezpieczenia dachów, papy bitumiczne, farby okrętowe, przeciwogniowe i bakteriobójcze, środki antykorozyjne i zabezpieczające drewno, barwniki, rozpuszczalniki, bejce, **05** środki dezynfekcyjne stosowane w budownictwie, **17** powłoki izolacyjne, **19** niemetalowe materiały budowlane, spoiwa budowlane, ognioodporne powłoki cementowe, materiały ogniotrwałe, okładziny budowlane, pokrycia polimerowe budowlane.

(111) **172082** (220) 2002 06 19 (210) 251753

(151) 2006 01 09 (441) 2002 12 30

(732) AKVAREA SPOL. S.R.O., ZlAň, CZ.

(540)



Kolor znaku: biały, ciemnobrązowy, jasnobrązowy, żółty

(531) 26.4, 27.5, 29.1

(510), (511) **01** produkty chemiczne stosowane w przemyśle, budownictwie, kleje (spoiwa) stosowane w przemyśle, środki do garbowania, wyprawiania i renowacji skóry, środki do impregnacji skór i tekstyliów, środki do impregnacji betonu, środki do impregnacji przeciwogniowej, **02** farby i lakiery dekoracyjne i zabezpieczające w budownictwie, farby do betonu i zabezpieczenia dachów, papy bitumiczne, farby okrętowe, przeciwogniowe i bakteriobójcze, środki antykorozyjne i zabezpieczające drewno, barwniki, rozpuszczalniki, bejce, **05** środki dezynfekcyjne stosowane w budownictwie, **17** powłoki izolacyjne, **19** niemetalowe materiały budowlane, spoiwa bu-

dowlane, ognioodporne powłoki cementowe, materiały ogniotrwałe, okładziny budowlane, pokrycia polimerowe budowlane.

(111) **172083** (220) 2000 07 10 (210) 221089
(151) 2006 03 24

(732) Viacom International Inc., Nowy Jork, US.

(540) THE REAL WORLD

(510), (511) **09** okulary przeciwsłoneczne, okulary, kartridże do gier przeznaczone do komputerowych gier video oraz do urządzeń do gier z wyjściem video, a także materiały instruktażowe sprzedawane wraz z nimi, gry na CD-ROMach, gry z wyjściem video, samodzielne (wolnostojące) gry video i wszystkie inne gry video przeznaczone do użytku z odbiornikami telewizyjnymi, w tym gry video, w które można grać w Internecie, **28** gry i zabawki, artykuły rozrywkowe, zabawki, lalki, gry video, gry planszowe, artykuły gimnastyczne i sportowe nie zawarte w innych klasach, ozdoby choinkowe, ręczne gry video i wszystkie inne gry video nieprzeznaczone do użytku z odbiornikami telewizyjnymi.

(111) **172084** (220) 2005 06 13 (210) 296367
(151) 2006 05 17 (441) 2005 09 19

(732) Zakłady Farmaceutyczne „UNIA” Spółdzielnia Pracy, Warszawa, PL.

(540) ACNE-DERM

(510), (511) **03** środki czyszczące, kosmetyki, **05** produkty farmaceutyczne, medyczne, weterynaryjne, sanitarne, środki odkażające, leki.

(111) **172085** (220) 2002 10 21 (210) 256491
(151) 2006 01 24 (441) 2003 04 22

(732) EUROCASH Spółka z o.o., Poznań, PL.

(540) crash

(510), (511) **03** produkty kosmetyczne i preparaty chemii gospodarczej: toaletowe środki sanitarne, płyny, pasty, proszki i inne preparaty do prania, czyszczenia, mycia, wybielania, dezynfekowania, odtłuszczenia, pasty do obuwia, olejki eteryczne, środki pielęgnacji włosów, środki myjące, środki do czyszczenia zębów, dezodoranty osobiste, perfumy, wody kolońskie.

(111) **172086** (220) 2003 01 31 (210) 260449
(151) 2006 03 10 (441) 2003 08 11

(732) „KORDEX” Przedsiębiorstwo Produkcyjno-Handlowo-Usługowe Janusz Wittbrodt, Władysławowo, PL.

(540)



Kolor znaku: granatowy, czerwony, biały, srebrny
(531) 18.3.2, 26.4.2, 27.5.5, 29.1.1, 29.1.4, 29.1.6
(510), (511) **29** ryby, przetwory rybne, filety śledziowe.

(111) **172087** (220) 2003 01 31 (210) 260450
(151) 2006 03 10 (441) 2003 08 11

(732) Przedsiębiorstwo Produkcyjno-Handlowo-Usługowe „KORDEX” Janusz Wittbrodt, Swarzewo, PL.

(540)

KorDEX

(531) 27.5.5
(510), (511) **29** ryby, przetwory rybne, filety śledziowe.

(111) **172088** (220) 2003 02 24 (210) 261436

(151) 2006 03 08 (441) 2003 08 25

(732) „MobileGo” Spółka z ograniczoną odpowiedzialnością, Warszawa, PL.

(540) MobileCLUB

(510), (511) **35** badania rynkowe, doradztwo gospodarcze, reklama osób trzecich, pozyskiwanie informacji, **38** łączność telefoniczna, telefonia komórkowa, przesyłanie informacji, **41** organizacja i prowadzenie konferencji, kongresów, seminariów, organizowanie konkursów, informacja o imprezach rozrywkowych, **42** programowanie komputerów, administrowanie stronami internetowymi.

(111) **172089** (220) 2003 03 19 (210) 262478

(151) 2006 03 20 (441) 2003 09 22

(732) TEST RITE International Co., Ltd, Taipei, TW.

(540)

TEST RITE

Kolor znaku: zielony, biały, czarny

(531) 26.4.1, 26.13.25, 27.5.1, 29.1.13

(510), (511) **07** maszyny, narzędzia elektryczne, włączając wiertarki, otwornice, **08** narzędzia ręczne, narzędzia ogrodnicze, **11** lampy i oprawy oświetleniowe, **16** materiały piśmienne, artykuły biurowe, **18** walizy, walizki, parasole przeciwsłoneczne, **20** meble, meble do wnętrz, meble do użytku na zewnątrz, **21** przybory i pojemniki dla gospodarstwa domowego i kuchni, **27** dywany, wycieraczki, maty, inne wykładziny podłogowe, **28** gry, zabawki, artykuły gimnastyczne i sportowe, **35** reklama, zarządzanie przedsiębiorstwami, administrowanie przedsiębiorstwami, prace biurowe.

(111) **172090** (220) 2003 04 29 (210) 264187

(151) 2006 03 17 (441) 2003 11 03

(732) Krzysztof Mularczyk, Warszawa, PL.

(540)



Kolor znaku: granatowy, niebieski

(531) 27.5.5, 29.1.12

(510), (511) **01** kazeina do celów przemysłowych, kazeiniany do celów przemysłowych, **29** mleko w proszku, serwatka w proszku, serwatka zdeminielizowana w proszku, maślanka w proszku, masło, sery, kazeina do celów spożywczych, kazeiniany do celów spożywczych.

(111) **172091** (220) 2003 01 21 (210) 260002

(151) 2006 02 06 (441) 2003 07 28

(732) VOLKSWAGEN BANK POLSKA Spółka Akcyjna, Warszawa, PL.

(540)

BIZNES banking

Kolor znaku: granatowy, czarny

(531) 27.5.1, 29.1.4, 29.1.8

(510), (511) **35** usługi w zakresie prowadzenia hurtowni bądź sklepu z artykułami przemysłowymi, usługi w zakresie prowadzenia salonu samochodowego, doradztwo w zakresie działalności związanej z prowadzeniem interesów osób trzecich i zarządzaniem w działalności gospodarczej, **36** pożyczki finansowe, w tym leasing artykułów przemysłowych i pojazdów mechanicznych, pośrednictwo ubezpieczeniowe.

(111) **172092** (220) 2003 01 21 (210) 260004
 (151) 2006 02 06 (441) 2003 07 28
 (732) VOLKSWAGEN BANK POLSKA Spółka Akcyjna, Warszawa, PL.
 (540)

Kredyt Plus

Kolor znaku: granatowy

(531) 27.5.1, 29.1.4

(510), (511) **35** usługi w zakresie prowadzenia hurtowni bądź sklepu z artykułami przemysłowymi, usługi w zakresie prowadzenia salonu samochodowego, doradztwo w zakresie działalności związanej z prowadzeniem interesów osób trzecich i zarządzaniem w działalności gospodarczej, **36** pożyczki finansowe, w tym leasing artykułów przemysłowych i pojazdów mechanicznych, pośrednictwo ubezpieczeniowe.

(111) **172093** (220) 2003 01 24 (210) 260180
 (151) 2006 02 27 (441) 2003 07 28
 (732) Browar Dojlidy Spółka z o.o., Białystok, PL.
 (540)



Kolor znaku: złoty, biały, czarny

(531) 25.1.15, 27.5.1, 29.1.2, 29.1.6, 29.1.8

(510), (511) **32** piwo.

(111) **172094** (220) 2003 01 24 (210) 260182
 (151) 2006 02 27 (441) 2003 07 28
 (732) Browar Dojlidy Spółka z o.o., Białystok, PL.
 (540)



Kolor znaku: biały, czarny, czerwony, złoty

(531) 24.1.5, 24.9.1, 25.1.15, 26.4.1, 27.5.1, 27.7.1, 29.1.1, 29.1.2, 29.1.6, 29.1.8

(510), (511) **32** piwo.

(111) **172095** (220) 2003 01 24 (210) 260187
 (151) 2006 02 15 (441) 2003 07 28
 (732) Telekomunikacja Polska S.A., Warszawa, PL.
 (540) webskie promocje TP

(510), (511) **09** urządzenia i przyrządy naukowe, żeglarskie, geodezyjne, elektryczne, elektroniczne, fotograficzne, kinematograficzne, optyczne, wagowe, pomiarowe, sygnalizacyjne, kontrolne, do ratowania życia, do celów dydaktycznych, telefony, telefony analogowe, cyfrowe i komórkowe, urządzenia przywoławcze, automatyczne sekretarki, dalekopisy, przewody telefoniczne, urządzenia faksujące, fotokopiarki, aparatura do przetwarzania informacji, światłowody, pakiety sprzętowe, karty magnetyczne kodowane, karty telefoniczne, zestawy telefoniczne nie abonamentowe, urządzenia do komunikacji wewnętrznej, maszty radiotelegraficzne, modemy, nadajniki telekomunikacyjne, telekomunikacyjne zespoły nadawcze, urządzenia do przetwarzania informacji, przenośna aparatura komunikacyjna,

aparatura radiotelegraficzna, maszty do łączności radiowej, odbiorniki radiowe, słuchawki telefoniczne, maszty antenowe do telefonii bezprzewodowej, telegrafy, videofony, urządzenia do nagrywania, transmisji lub reprodukcji dźwięku lub obrazu, magnetyczne nośniki danych, płyty (dyski) z nagraniami, automaty sprzedające i mechanizmy do urządzeń uruchamianych przez wrzucenie monety, kasy sklepowe, maszyny liczące, sprzęt przetwarzający dane oraz sprzęt komputerowy, **38** usługi telekomunikacyjne, usługi komunikacyjne świadczone poprzez Internet, usługi w zakresie poczty elektronicznej oraz przesyłania informacji tekstowej i obrazowej, usługi w zakresie zleceń przywoławczych, usługi w zakresie emisji radiowej i telewizyjnej, usługi w zakresie udzielania informacji o telekomunikacji, usługi w zakresie udostępniania pakietów internetowych i usługowych, usługi w zakresie łączności poprzez terminale komputerowe, usługi w zakresie łączności poprzez sieć światłowodów, usługi w zakresie łączności radiowej, telefonicznej i telegraficznej, usługi w zakresie nadawania telegramów, usługi w zakresie ogłoszeń elektronicznych, usługi w zakresie połączeń z Internetem za pośrednictwem telekomunikacji, usługi w zakresie udostępniania i leasingu czasu dostępu do Internetu osobom trzecim, usługi w zakresie udostępniania miejsc internetowych osobom trzecim i tworzenia elektronicznych skrzynek pocztowych dla osób trzecich, usługi w zakresie przekazu satelitarne, usługi telefoniczne, usługi w zakresie przeprowadzania telekonferencji, usługi teleksowe, usługi w zakresie wypożyczania sprzętu telekomunikacyjnego, usługi w zakresie telefonicznej obsługi klienta.

(111) **172096** (220) 2003 01 27 (210) 260285
 (151) 2006 02 01 (441) 2003 07 28
 (732) GlaxoSmithKline Pharmaceuticals S.A., Poznań, PL.
 (540) Ketopax

(510), (511) **05** preparaty farmaceutyczne, leki, dietetyczne środki medyczne i lecznicze, odżywki medyczne, środki wspomagające leczenie, dietetyczne środki spożywcze.

(111) **172097** (220) 2003 01 27 (210) 260287
 (151) 2006 02 01 (441) 2003 07 28
 (732) GlaxoSmithKline Pharmaceuticals S.A., Poznań, PL.
 (540) Mobilactin

(510), (511) **05** preparaty farmaceutyczne, leki, dietetyczne środki medyczne i lecznicze, odżywki medyczne, środki wspomagające leczenie, dietetyczne środki spożywcze.

(111) **172098** (220) 2003 01 27 (210) 260288
 (151) 2006 02 01 (441) 2003 07 28
 (732) GlaxoSmithKline Pharmaceuticals S.A., Poznań, PL.
 (540) Redech

(510), (511) **05** preparaty farmaceutyczne, leki, dietetyczne środki medyczne i lecznicze, odżywki medyczne, środki wspomagające leczenie, dietetyczne środki spożywcze.

(111) **172099** (220) 2003 01 27 (210) 260290
 (151) 2006 02 01 (441) 2003 07 28
 (732) GlaxoSmithKline Pharmaceuticals S.A., Poznań, PL.
 (540) Redeh

(510), (511) **05** preparaty farmaceutyczne, leki dietetyczne środki medyczne i lecznicze, odżywki medyczne, środki wspomagające leczenie, dietetyczne środki spożywcze.

(111) **172100** (220) 2003 01 28 (210) 260356
 (151) 2006 02 07 (441) 2003 08 11
 (732) SAROME CO., LTD., Funabashi-city, JP.
 (540)

SAROME

(531) 27.5.5

(510), (511) **34** zapalniczki, w szczególności zapalniczki gazowe i gaz do zapalniczek.

(111) **172101** (220) 2002 07 02 (210) 252346
 (151) 2006 01 05 (441) 2003 01 13
 (732) Polska telefonia Cyfrowa Sp. z o.o., Warszawa, PL.
 (540)



Kolor znaku: ciemnoniebieski, niebieski

(531) 26.4, 27.5, 29.1

(510), (511) **09** aparaty telefoniczne, przewody i słuchawki telefoniczne, telefony komórkowe, zestawy głośno mówiące, anteny i baterie do tych telefonów, ładowarki, obudowy kolorowe, zestawy słuchawkowe, karty PCMCIA, obudowy, uchwyty i pokrowce do telefonów komórkowych, karty telefoniczne do automatów, karty telefoniczne do telefonów komórkowych-karty sim, urządzenia do przetwarzania informacji, urządzenia współpracujące z komputerami w zakresie przekazywania dźwięku i obrazu, magnetyczne nośniki danych, zapisane magnetyczne nośniki audio i video, **35** usługi reklamowe: organizacja kampanii reklamowych, wynajem i sprzedaż miejsca i czasu na reklamy, dystrybucja i doręczanie prospektów reklamowych, ofert sprzedaży i próbek reklamowych, również za pośrednictwem sieci teleinformatycznych - internetu, pośrednictwo w sprzedaży towarów za pośrednictwem internetu, usługi polegające na rejestrowaniu, kompilacji, systematyzacji pisemnych informacji, dostarczanie pakietów informacji, tekstów reklamowych dostosowanych do indywidualnych wymagań odbiorcy, informacja o działalności gospodarczej i handlowej, sprzedaż usług turystycznych oraz w zakresie rozrywki, usługi świadczone w systemie on-line w zakresie kupna i sprzedaży towarów i usług, usługi sprzedaży aukcyjnej i promocyjnej towarów i usług, usługi w zakresie umożliwiania wymiany informacji i konwersacji w czasie realnym dotyczących reklamy, działalności gospodarczej i handlowej za pośrednictwem sieci teleinformatycznych internet i telefonów komórkowych, **36** pośrednictwo w zawieraniu umów ubezpieczeniowych, umów kredytowych za pośrednictwem telefonu i sieci teleinformatycznych internet, sprawdzanie stanu konta za pośrednictwem telefonu i sieci teleinformatycznych internet, **38** usługi świadczone przez operatora sieci telefonii komórkowej w zakresie obsługi połączeń abonentów telefonii komórkowej, przekazywanie głosu i obrazu w systemie przekazu fonicznego i cyfrowego, usług teleksowych i telefaksowych, zbieranie i przekazywanie informacji, przesyłanie informacji tekstowej i obrazowej za pośrednictwem komputerów i sieci informatycznych, przekazywanie danych przy pomocy terminali komputerowych, przesyłanie wiadomości, danych, głosu i obrazu za pomocą przekazu satelitarne, przekazywanie poczty elektronicznej za pośrednictwem sieci telefonii komórkowej i telefonów komórkowych, udostępnianie połączeń z sieciami informatycznymi, wypożyczanie urządzeń służących do przekazywania głosu, obrazu, i danych za pomocą telefonii analogowej, cyfrowej oraz satelitarnej, udostępnianie stron internetowych za pośrednictwem sieci telefonii komórkowej bezpośrednio na wyświetlaczu aparatu telefonicznego, umożliwianie wymiany informacji i konwersacji w czasie realnym za pośrednictwem sieci teleinformatycznych internet i telefonów komórkowych pomiędzy ich użytkownikami, przekazywanie informacji lokalnej dotyczącej obszaru na którym znajduje się odbiorca zgodnie z indywidualnymi wymaganiami, **39** udzielanie informacji telefonicznych dotyczących turystyki, organizacji podróży oraz oferowanie sprzedaży usług w tym zakresie, **41** nauczanie i rozrywka prowadzone za pośrednictwem sieci teleinformatycznych internet i telefonów komórkowych, organizowanie konkursów edukacyjnych i rozrywkowych, organizowanie gier rozrywkowych, przeprowadzanie plebiscytów, udzielanie informacji telefonicznych w zakresie rozrywki oraz oferowanie ich sprzedaży.

(111) **172102** (220) 2002 07 03 (210) 252373
 (151) 2006 01 05 (441) 2003 01 13
 (732) „GRYF” Stowarzyszenie Kupców Kaszubsko-Pomorskich, Kościerzyna, PL.

(540)



Kolor znaku: granatowy, żółty, niebieski, biały

(531) 9.1, 26.1, 26.11, 27.5, 29.1

(510), (511) **29** mięso, ryby drób, dziczyzna, ekstrakty mięsne, konserwowane, suszone i gotowane owoce i warzywa, galaretki, dżemy, kompoty, jaja, mleko, produkty mleczne, oleje i tłuszcze jadalne, **30** kawa, herbata, kakao, cukier, ryż, tapioka, sago, kawa nienaturalna, mąka, produkty zbożowe, chleb, wyroby cukiernicze i słodkicze, lody, miód, melasa (syropy), drożdże, proszek do pieczenia, sól, musztarda, ocet, sosy (przyprawy), przyprawy, lód, **31** produkty rolne, ogrodnicze, leśne oraz ziarna nie ujęte w innych klasach, żywe zwierzęta, świeże owoce i warzywa, nasiona, rośliny i kwiaty naturalne, karma dla zwierząt, sód, **32** piwo, wody mineralne i gazowane oraz inne napoje bezalkoholowe, napoje owocowe i soki owocowe, syropy i inne preparaty do produkcji napojów, **33** napoje alkoholowe (z wyjątkiem piwa).

(111) **172103** (220) 2002 07 03 (210) 252382
 (151) 2006 01 06 (441) 2003 01 13
 (732) GRUPA ŻYWIEC Spółka Akcyjna, Żywiec, PL.
 (540)



Kolor znaku: biały, złoty, niebieski, czerwony

(531) 5.13, 24.9, 26.1, 27.5, 29.1

(510), (511) **06** puszki metalowe do napojów, **16** podkładki pod szklanki z papieru lub z tektury, plakaty, tablice reklamowe z papieru lub z tektury, materiały z papieru i z tektury do pakowania, **21** wyroby szklane, porcelanowe i ceramiczne nie ujęte w innych klasach, włączając szklanki, kufle i kieliszki, **25** odzież i nakrycia głowy, włączając t-shirty, czapki i daszki przeciwsłoneczne, **32** piwo, porter, ale oraz inne napoje bezalkoholowe, wody mineralne i gazowane, napoje owocowe i soki owocowe, syropy i inne produkty do sporządzania napojów.

(111) **172104** (220) 2002 07 03 (210) 252384
 (151) 2006 01 06 (441) 2003 01 13
 (732) GRUPA ŻYWIEC Spółka Akcyjna, Żywiec, PL.
 (540)



Kolor znaku: czarny, złoty, czerwony, niebieski, biały

(531) 5.13, 24.9, 26.1, 27.5, 29.1

(510), (511) **06** puszki metalowe do napojów, **16** podkładki do szklanki z papieru lub z tektury, plakaty, tablice reklamowe z papieru lub z tektury, materiały z papieru i z tektury do pakowania, **21** wyroby szklane, porcelanowe i ceramiczne nie ujęte w innych klasach, włączając szklanki, kufle i kieliszki, **25** odzież i nakrycia głowy, włączając t-shirty, czapki i daszki przeciwsłoneczne, **32** piwo, porter, ale oraz inne napoje bezalkoholowe, wody mineralne i gazowane, napoje owocowe i soki owocowe, syropy i inne produkty do sporządzania napojów.

(111) **172105** (220) 2002 07 17 (210) 252974
 (151) 2006 01 02 (441) 2003 01 27
 (732) AGROPHARM Spółka Akcyjna, Tuszyn, PL.
 (540) ARONOX

(510), (511) **05** zioła lecznicze, herbaty lecznicze z ziół, preparaty farmaceutyczne, żywność dietetyczna do celów leczniczych, dietetyczne napoje do celów leczniczych, dodatki odżywcze do celów leczniczych, dietetyczne substancje do celów leczniczych, żywność dla niemowląt, **33** alkoholowe wyciągi z owoców, esencje alkoholowe, nalewki do celów innych niż lecznicze.

(111) **172106** (220) 2002 07 18 (210) 253014
 (151) 2006 01 03 (441) 2003 01 27
 (732) MEDYCYNĄ I FARMACJĄ Spółka z o.o., Warszawa, PL.
 (540)



(531) 19.13, 26.1, 26.15, 27.5
 (510), (511) **35** prowadzenie aptek, usługi, reklamowe, doradztwo w zakresie prowadzenia działalności gospodarczej związanej z obrotem produktami farmaceutycznymi, pokazy towarów i usług, ekspertyzy opłacalności przedsięwzięć gospodarczych w zakresie obrotu lekami oraz badanie rynku związane z prowadzeniem tej działalności, administrowanie i zarządzanie gabinetami lekarskimi, ekspertyzy dla organów administracji rządowej, samorządowej i organizacji przedsiębiorców z zakresu obrotu produktami farmaceutycznymi, doradztwo w dziedzinie organizacji i zarządzania działalnością gospodarczą, **36** usługi w zakresie pośrednictwa finansowego, rozliczenia finansowe, zarządzanie finansami, zarządzanie nieruchomościami, administrowanie nieruchomościami, tworzenie wspólnego kapitału, pośrednictwo kupna-sprzedaży nieruchomości, pośrednictwo i powiernictwo inwestycyjne, **41** usługi w zakresie edukacji, szkolenia menadżerów i innych specjalistów w zakresie obrotu produktami farmaceutycznymi, publikowanie tekstów innych niż reklamowe, w tym książek, poradników, itp. związanych z prowadzoną działalnością gospodarczą.

(111) **172107** (220) 2002 07 18 (210) 253053
 (151) 2006 01 09 (441) 2003 01 27
 (732) CPHM - Centrala Handlu Przemysłu Muzycznego Spółka z o.o., Warszawa, PL.
 (540)



Kolor znaku: pomarańczowy, szary

(531) 24.17, 29.1
 (510), (511) **09** sprzęt nagłaśniający, zasilacze, wzmacniacze, tuneiry, mikrofony, ramiona i osłony mikrofonowe, megafony, uchwyty kolumnowe, sprzęt studyjny, nośniki z komputerowymi programami

muzycznymi, dyskiety MIDI, sekwencery, elektryczne przewody i kable, złącza i wtyki, kostki, kasety z nagraniami audio, video, płyty CD, urządzenia zmieniające lub generujące efekty brzmieniowe, **11** sprzęt oświetleniowy, **15** instrumenty muzyczne, akustyczne, mechaniczne, smyczkowe, klawiszowe, dęte, strunowe, elektryczne, elektroniczne, etniczne, pianina, fortepiany, keyboardy, syntezatory, samplery, miksery muzyczne, organy, gitary, mandoliny, harmonijki ustne i klawiszowe, zestawy perkusyjne, flety, akordeony, skrzypce, trąbki, metronomy, dzwonki, kamertony, ustniki, kakofonie, marakasy, kastaniety, flazolety, kapodastery, saksofony, klawesyny, smyczki, talerze i pałki perkusyjne, batuty, sygnałówki, bębny, gongi, werble, cytry, grzechotki, futerały na instrumenty, struny, podstawki i stojaki do instrumentów muzycznych, statywy do nut, wieszaki do harmonijek, podbródki do skrzypiec, pedały, stopy perkusyjne, przełączniki nożne, podnóżki gitarowe, tłumiki, stroiki, obcinarki stroików, metronomy, słuchawki, czyści zamienne do instrumentów, kije deszczowe, kostki gitarowe, smyczki, naciągi do strun, pasy do gitar, saksofonów, klucze do pianin, naciągi smyczkowe, **16** książki i czasopisma muzyczne, nuty, **41** nauka gry na instrumentach, warsztaty muzyczne, organizowanie imprez edukacyjnych, koncertów i spotkań i z muzykami, informacja o imprezach rozrywkowych, sprzedaż biletów na koncerty muzyczne, wypożyczanie towarów określonych w klasie 15.

(111) **172108** (220) 2002 07 18 (210) 253054
 (151) 2006 01 09 (441) 2003 01 27
 (732) CPHM - Centrala Handlu Przemysłu Muzycznego Spółka z o.o., Warszawa, PL.
 (540)



Kolor znaku: pomarańczowy, szary

(531) 24.17, 27.5, 29.1
 (510), (511) **09** sprzęt nagłaśniający, zasilacze, wzmacniacze, tuneiry, mikrofony, ramiona i osłony mikrofonowe, megafony, uchwyty kolumnowe, sprzęt studyjny, nośniki z komputerowymi programami muzycznymi, dyskiety MIDI, sekwencery, elektryczne przewody i kable, złącza i wtyki, kostki, kasety z nagraniami audio, video, płyty CD, **11** lampy oświetleniowe, urządzenia i instalacje do oświetlania, żarówki, abażury, klosze, **15** instrumenty muzyczne, akustyczne, mechaniczne, smyczkowe, klawiszowe, dęte, strunowe, elektryczne, elektroniczne, etniczne, pianina, fortepiany, keyboardy, syntezatory, samplery, miksery muzyczne, organy, gitary, mandoliny, harmonijki ustne i klawiszowe, zestawy perkusyjne, flety, akordeony, skrzypce, trąbki, metronomy, dzwonki, kamertony, ustniki, kakofonie, marakasy, kastaniety, flazolety, kapodastery, saksofony, klawesyny, smyczki, talerze i pałki perkusyjne, batuty, sygnałówki, bębny, gongi, werble, cytry, grzechotki, futerały na instrumenty, struny, podstawki i stojaki do instrumentów muzycznych, statywy do nut, wieszaki do harmonijek, podbródki do skrzypiec, pedały, stopy perkusyjne, przełączniki nożne, podnóżki gitarowe, tłumiki, stroiki, obcinarki stroików, metronomy, słuchawki, czyści zamienne do instrumentów, kije deszczowe, kostki gitarowe, smyczki, naciągi do strun, pasy do gitar, saksofonów, klucze do pianin, naciągi smyczkowe, urządzenia zmieniające lub generujące efekty brzmieniowe, **41** nauka gry na instrumentach, warsztaty muzyczne, organizowanie imprez edukacyjnych, koncertów i spotkań i z muzykami, informacja o imprezach rozrywkowych, sprzedaż biletów na koncerty muzyczne, wypożyczanie instrumentów muzycznych.

(111) **172109** (220) 2002 07 23 (210) 253206
 (151) 2006 01 16 (441) 2003 01 27
 (732) Bürgel Beteiligungs GmbH, Hamburg, DE.
 (540)



(531) 3.7, 4.3, 4.5

(510), (511) **35** badania w dziedzinie działalności gospodarczej, doradztwo i informacja dotyczące działalności gospodarczej, doradztwo i informacja handlowa, prowadzenie rejestrów dotyczących działalności gospodarczej i handlowej, prowadzenie plików biznesowych, usługi banku danych dla wywiadu gospodarczego, mianowicie gromadzenie, klasyfikowanie, magazynowanie, aktualizowanie, modyfikowanie i dostarczanie danych, **36** usługi finansowe, inkaso (ściąganie wierzytelności), obrót wierzytelnościami.

(111) **172110** (220) 2002 07 23 (210) 253207
 (151) 2006 01 16 (441) 2003 01 27
 (732) Bürgel Beteiligungs GmbH, Hamburg, DE.
 (540)



Kolor znaku: czerwony, biały, czarny

(531) 3.7, 4.3, 4.5, 26.7, 27.5, 29.1

(510), (511) **35** badania w dziedzinie działalności gospodarczej, doradztwo i informacja dotyczące działalności gospodarczej, doradztwo i informacja handlowa, prowadzenie rejestrów dotyczących działalności gospodarczej i handlowej, prowadzenie plików biznesowych, usługi banku danych dla wywiadu gospodarczego, mianowicie gromadzenie, klasyfikowanie, magazynowanie, aktualizowanie, modyfikowanie i dostarczanie danych, **36** usługi finansowe, inkaso (ściąganie wierzytelności), obrót wierzytelnościami.

(111) **172111** (220) 2002 07 25 (210) 253299
 (151) 2006 01 31 (441) 2003 01 27
 (732) envia Mitteldeutsche Energie AG, Chemnitz, DE.
 (540) envia Mitteldeutsche Energie AG

(510), (511) **35** doradztwo w zakresie działalności gospodarczej dotyczącej pozyskiwania, zaopatrywania, transportu oraz eksploatacji energii elektrycznej, gazu, ciepła grzewczego, ciepła procesowego, wody oraz zbiórki, odprowadzania i przeróbki ścieków, doradztwo w zakresie działalności gospodarczej oraz zarządzanie przedsiębiorstwami dostawczymi i telekomunikacyjnymi, włączając doradztwo managerskie, prowadzenie interesów i zarządzanie przedsiębiorstwami w zakresie urządzeń służących do wytwarzania, odprowadzania lub dostarczania energii elektrycznej, gazu, ciepła grzewczego, ciepła procesowego i wody oraz urządzeń telekomunikacyjnych, ustalanie i rozliczanie kosztów energetycznych dla osób trzecich, zestawianie analiz koszty/cena, **37** usługi dotyczące budownictwa i remontów oraz utrzymywania w ruchu systemów przemysłowych i systemów zaopatrywania w energię elektryczną, gaz, ciepło grzewcze, ciepło procesowe, wodę, ścieki oraz moc telekomunikacyjną, budowa i instalowanie urządzeń telekomunikacyjnych, **38** usługi przedsiębiorstwa telekomunikacyjnego, mianowicie usługi w zakresie łączności telekomunikacyjnej, uruchamianie urządzeń telekomunikacyjnych dla osób trzecich, połączenia i sieć połączeń umożliwiających rozmowy między osobami, transmisję danych, stałych i ruchomych obrazów, przygotowywanie i udostępnianie osobom trzecim informacji poprzez internet, zwłaszcza dotyczących mocy telekomunikacyjnych, pozostałe usługi dla użytkowników sieci zawarte w klasie 38, zwłaszcza usługi komunikowanie przez sieć światłowodową, usługi związane z łączeniem i trasowaniem dla telekomunikacji, usługi przygotowywania połączeń telekomunikacyjnych dla uniwersalnej sieci komputerowej, usługi przygotowywania dostępu do uniwersalnej sieci komputerowej, usługi przekazywania wiadomości i obrazu za pomocą komputera, usługi elektronicznego przekazywania wiadomości, usługi emailowe, **39** usługi przedsiębiorstwa energetycznego, mianowicie zaopatrywanie przemysłu, rzemiosła, obiektów użyteczności publicznej, instytucji komunalnych i gospodarstw domowych w energię elektryczną, gaz, ciepło grzewcze i ciepło procesowe, usługi przedsiębiorstwa zaopatrującego w wodę i odprowadzającego ścieki, mianowicie dystrybucja wody, zaopatrywanie w wodę, przygotowywanie i udostępnianie osobom trzecim informacji poprzez internet, zwłaszcza dotyczących wytwarzania, pozyskiwania, rozdziału i zaopatrywania w energię elektryczną gaz,

ciepło grzewcze, ciepło procesowe, wodę, oraz kosztów zużycia, **40** usługi przedsiębiorstwa energetycznego, mianowicie wytwarzanie i pozyskiwanie w energię elektryczną, gaz, ciepło grzewcze i ciepło procesowe, usługi przedsiębiorstwa zaopatrującego w wodę i odprowadzającego ścieki, mianowicie pozyskiwanie wody, zbiórka, odprowadzanie i przeróbka ścieków, **42** doradztwo techniczne dotyczące pozyskiwania, zaopatrywania transportu oraz eksploatacji energii elektrycznej, gazu, ciepła grzewczego, ciepła procesowego, wody oraz zbiórki, odprowadzania i przeróbki ścieków, doradztwo techniczne dla przedsiębiorstw dostawczych i telekomunikacyjnych, opracowywanie programów dla elektronicznego przetwarzania danych, mianowicie dla internetu i intranetu, aktualizacja i konserwacja wyżej wymienionych programów elektronicznego przetwarzania danych, projektowanie stron internetowych.

(111) **172112** (220) 2002 07 25 (210) 253300
 (151) 2006 01 31 (441) 2003 01 27
 (732) envia Mitteldeutsche Energie AG, Chemnitz, DE.
 (540) enviaM

(510), (511) **35** doradztwo w zakresie działalności gospodarczej dotyczącej pozyskiwania, zaopatrywania, transportu oraz eksploatacji energii elektrycznej, gazu, ciepła grzewczego, ciepła procesowego, wody oraz zbiórki, odprowadzania i przeróbki ścieków, doradztwo w zakresie działalności gospodarczej oraz zarządzanie przedsiębiorstwami dostawczymi i telekomunikacyjnymi, włączając doradztwo managerskie, prowadzenie interesów i zarządzanie przedsiębiorstwami w zakresie urządzeń służących do wytwarzania, odprowadzania lub dostarczania energii elektrycznej, gazu, ciepła grzewczego, ciepła procesowego i wody oraz urządzeń telekomunikacyjnych, ustalanie i rozliczanie kosztów energetycznych dla osób trzecich, zestawianie analiz koszty/cena, **37** usługi dotyczące budownictwa i remontów oraz utrzymywania w ruchu systemów przemysłowych i systemów zaopatrywania w energię elektryczną, gaz, ciepło grzewcze, ciepło procesowe, wodę, ścieki oraz moc telekomunikacyjną, budowa i instalowanie urządzeń telekomunikacyjnych, **38** usługi przedsiębiorstwa telekomunikacyjnego, mianowicie usługi w zakresie łączności telekomunikacyjnej, uruchamianie urządzeń telekomunikacyjnych dla osób trzecich, połączenia i sieć połączeń umożliwiających rozmowy między osobami, transmisję danych, stałych i ruchomych obrazów, przygotowywanie i udostępnianie osobom trzecim informacji poprzez internet, zwłaszcza dotyczących mocy telekomunikacyjnych, pozostałe usługi dla użytkowników sieci zawarte w klasie 38, zwłaszcza usługi komunikowanie przez sieć światłowodową, usługi związane z łączeniem i trasowaniem dla telekomunikacji, usługi przygotowywania połączeń telekomunikacyjnych dla uniwersalnej sieci komputerowej, usługi przygotowywania dostępu do uniwersalnej sieci komputerowej, usługi przekazywania wiadomości i obrazu za pomocą komputera, usługi elektronicznego przekazywania wiadomości, usługi emailowe, **39** usługi przedsiębiorstwa energetycznego, mianowicie zaopatrywanie przemysłu, rzemiosła, obiektów użyteczności publicznej, instytucji komunalnych i gospodarstw domowych w energię elektryczną, gaz, ciepło grzewcze i ciepło procesowe, usługi przedsiębiorstwa zaopatrującego w wodę i odprowadzającego ścieki, mianowicie dystrybucja wody, zaopatrywanie w wodę, przygotowywanie i udostępnianie osobom trzecim informacji poprzez internet, zwłaszcza dotyczących wytwarzania, pozyskiwania, rozdziału i zaopatrywania w energię elektryczną gaz, ciepło grzewcze, ciepło procesowe, wodę, oraz kosztów zużycia, **40** usługi przedsiębiorstwa energetycznego, mianowicie wytwarzanie i pozyskiwanie w energię elektryczną, gaz, ciepło grzewcze i ciepło procesowe, usługi przedsiębiorstwa zaopatrującego w wodę i odprowadzającego ścieki, mianowicie pozyskiwanie wody, zbiórka, odprowadzanie i przeróbka ścieków, **42** doradztwo techniczne dotyczące pozyskiwania, zaopatrywania transportu oraz eksploatacji energii elektrycznej, gazu, ciepła grzewczego, ciepła procesowego, wody oraz zbiórki, odprowadzania i przeróbki ścieków, doradztwo techniczne dla przedsiębiorstw dostawczych i telekomunikacyjnych, opracowywanie programów dla elektronicznego przetwarzania danych, mianowicie dla internetu i intranetu, aktualizacja i konserwacja wyżej wymienionych programów elektronicznego przetwarzania danych, projektowanie stron internetowych.

(111) **172113** (220) 2002 07 29 (210) 253475
 (151) 2006 01 31 (441) 2003 02 10

(732) „PIASKARZ” Przedsiębiorstwo Produkcyjno-Handlowe Spółka Akcyjna, Warszawa, PL.
(540)

”PIASKARZ”

(531) 24.17, 27.5

(510), (511) **19** piasek, żwir, pospółka, kruszywa łamane, **35** hurtowa i detaliczna sprzedaż kruszywa, **37** usługi ogólnobudowlane, inżynierii wodnej, wydobywanie kruszywa z rzeki i kopalni, **39** usługi transportowe, spedycyjne, **44** usługi dla rolnictwa - rekultywacja.

(111) **172114** (220) 2002 07 29 (210) 253476
(151) 2006 01 24 (441) 2003 02 10
(732) „PIASKARZ” Przedsiębiorstwo Produkcyjno Handlowe Spółka Akcyjna, Warszawa, PL.
(540)



Kolor znaku: czerwony, żółty, czarny

(531) 26.1, 26.4, 27.5, 29.1

(510), (511) **19** piasek, żwir, pospółka, kruszywa łamane, **35** hurtowa i detaliczna sprzedaż kruszywa, **37** usługi ogólnobudowlane, inżynierii wodnej, wydobywanie kruszywa z rzeki i kopalni, **39** usługi transportowe, spedycyjne, **44** usługi dla rolnictwa - rekultywacja.

(111) **172115** (220) 2002 07 31 (210) 253542
(151) 2006 01 25 (441) 2003 02 10
(732) ADM Kao LLC, Decatur, US.
(540) ENOVA

(510), (511) **01** związki chemiczne, związki chemiczne stosowane w produkcji żywności oraz napojów, **05** substancje dietetyczne do celów leczniczych i składniki substancji dietetycznych, dodatki żywieniowe oraz preparaty zastępujące mąkę wszystkie do celów leczniczych, **29** oleje i tłuszcze do gotowania, jadalne oleje i tłuszcze, jadalne oleje i tłuszcze stosowane jako składniki przy produkcji żywności, w tym zup oraz mrożonych posiłków przygotowywanych na bazie mięsa, ryb, drobiu oraz warzyw, chrupki, chipsy, krakersy i przekąski przygotowane na bazie ziemniaków, **30** chipsy, krakersy i przekąski przygotowywane na bazie ryżu oraz kukurydzy, chleb, wyroby cukiernicze, placki oraz pieczywo, mrożone posiłki przygotowywane na bazie makaronu oraz ryżu, mrożone pizze, cukierki i słodczyce, batony oraz batony wzbogacone o odżywcze składniki białkowe i węglowodanowe, żywność na bazie preparatów zastępują mąkę.

(111) **172116** (220) 2002 08 13 (210) 254069
(151) 2006 01 24 (441) 2003 02 24
(732) CADBURY WEDEL Spółka z o.o., Warszawa, PL.
(540) KRÓLOWA ŚNIEGU
(510), (511) **30** czekolada, wyroby czekoladowe, słodczyce.

(111) **172117** (220) 2002 08 27 (210) 254435
(151) 2006 01 06 (441) 2003 03 10
(732) The Goodyear Tire & Rubber Company, Akron, US.
(540)



(531) 3.7, 9.9

(510), (511) **25** odzież, w tym kurtki, marynarki, żakiety, kapki, bere-ty, koszule, ubrania robocze, obuwie, w tym kamasze, kozaki, kalosze, kapcie oraz podeszwy, żelówki i obcasy do nich.

(111) **172118** (220) 2002 08 28 (210) 254467
(151) 2006 01 16 (441) 2003 03 10
(732) Przedsiębiorstwo Produkcyjno-Usługowo-Handlowe „BUDOMEX” Spółka z o.o., Drawsko Pomorskie, PL.
(540)



Kolor znaku: pomarańczowy, biały, czarny

(531) 7.15, 27.5, 29.1

(510), (511) **01** kleje do płytek ściennych, **19** suche mieszanki zapraw murarskich, spoiwa murarskie, cement, gips, cegły, betonowe elementy budowlane, niemetalowe materiały budowlane, płyty konstrukcyjne niemetalowe, stropy niemetalowe, drewno budowlane, **39** transport samochodowy, magazynowanie i dystrybucja towarów, **40** kowalstwo, ślusarstwo, spawanie, lutowanie.

(111) **172119** (220) 2002 09 02 (210) 254593
(151) 2006 01 03 (441) 2003 03 10
(732) „KOMOROWSKI” Spółka z o.o., Łódź, PL.
(540) ZET
(510), (511) **25** odzież: męska, damska, młodzieżowa, dziecięca, w tym sportowa, cała za wyjątkiem pasków do odzieży.

(111) **172120** (220) 2002 09 02 (210) 254621
(151) 2006 01 03 (441) 2003 03 10
(732) ELITE INTERNATIONAL B.V., Schiphol-Rijk, NL.
(540) ELITE CAPPUCCINO FRENCH VANILLA
(510), (511) **30** kawa.

(111) **172121** (220) 2002 09 02 (210) 254626
(151) 2006 01 26 (441) 2003 03 10
(732) LOUVRE HOTELS, Marne-la-Vallée, FR.
(540) Premiãre Classe
(510), (511) **43** hotele, restauracje, motele, usługi związane z rezerwacją pokoi hotelowych dla podróżnych, usługi związane z informacją hotelową w sieci komputerowej, usługi związane z rezerwacją pokoi hotelowych drogą bezpośredniego przetwarzania danych (tryb on-line) lub z użyciem serwerów przetwarzających dane.

(111) **172122** (220) 2002 09 10 (210) 254906
(151) 2006 01 03 (441) 2003 03 24
(732) ELITE INTERNATIONAL B.V., Schiphol-Rijk, NL.
(540)



Kolor znaku: niebieski i odcienie, żółty, biały, czarny, granatowy, beżowo-biały, błękitno-biały, brązowy

(531) 11.3, 26.1, 26.4, 27.5, 29.1

(510), (511) **30** kawa.

(111) **172123** (220) 2002 09 16 (210) 255064
 (151) 2006 01 05 (441) 2003 03 24
 (732) M71 Kamil Zajęc, Bielsko-Biała, PL.
 (540)

M71

Kolor znaku: czerwony, biały
 (531) 27.5, 27.7, 29.1
 (510), (511) **08** narzędzia ręczne z napędem pneumatycznym i elektrycznym, **09** komputery, monitory, telewizory, elektroniczne mierniki momentu siły, **35** reklama osób trzecich za pomocą sieci internet, pomoc w zarządzaniu działalnością gospodarczą, pośrednictwo w zawieraniu transakcji handlowych.

(111) **172124** (220) 2002 09 18 (210) 255180
 (151) 2006 01 31 (441) 2003 03 24
 (732) „VOLTA” Spółka z o.o., Warszawa, PL.
 (540)

erion

Kolor znaku: ciemnoniebieski, jasnoniebieski
 (531) 26.1, 26.11, 27.5, 29.1
 (510), (511) **09** przyrządy pomiarowe, kontrolno-sterująca aparatura elektryczna, akumulatory, urządzenia do ładowania akumulatorów, elektryczne: transformatory, bezpieczniki, lutownice, przewody, kable, złącza do przewodów elektrycznych, wyłączniki, gniazdka, wtyczki i inne kontakty, automatyczne przełączniki czasowe, regulatory światła, urządzenia do zdalnego sterowania, zamki i zamknięcia drzwiowe, instalacje elektryczne, wizjery do drzwi, dzwonki do drzwi, sygnalizatory akustyczne, światła błyskowe, alarmy, instalacje elektryczne zapobiegające włamaniu, detektory, kamery wizyjne, obiektywy, monitory obrazowe, odbiorniki audio-wideo, urządzenia do komunikacji wewnętrznej, wideofony, aparaty telefoniczne, modemy, nadajniki dla telekomunikacji, przenośna aparatura radiokomunikacyjna, odbiorniki radiowe, dyktafony, **11** lampy oświetleniowe, żarówki elektryczne, elektryczne żarniki do lamp, latarki, **35** usługi sprzedaży wyżej wymienionych towarów.

(111) **172125** (220) 2003 01 28 (210) 260357
 (151) 2006 02 07 (441) 2003 08 11
 (732) OY SULTRADE LTD, Espoo, FI.
 (540)

The CAT MAN DOO

(531) 3.1.16, 27.5.5, 27.5.11
 (510), (511) **25** odzież, obuwie, nakrycia głowy.

(111) **172126** (220) 2003 01 28 (210) 260359
 (151) 2006 02 07 (441) 2003 08 11
 (732) Przedsiębiorstwo Produkcyjno-Handlowe „FLORIMA” Marek Perek, Łódź, PL.
 (540)

Florima

(531) 9.1.10, 27.5.1
 (510), (511) **16** taśmy papierowe, sznurki papierowe, przywieszki ozdobne z papieru do wiązanek kwiatowych, opakowania z two-

ryzyw sztucznych i papieru, **20** plecionki z wikliny i ze słomy, zdobniki z tworzyw sztucznych dołączane do kwiatów, zdobniki z tworzyw sztucznych dołączane do opakowań do kwiatów, **22** taśmy z materiałów włókienniczych, zdobniki z materiałów włókienniczych dołączane do kwiatów, zdobniki z materiałów włókienniczych dołączane do opakowań do kwiatów, **26** wstążki, wyroby pasmanteryjne, sztuczne kwiaty, sztuczne ozdobne części roślin.

(111) **172127** (220) 2003 01 29 (210) 260377
 (151) 2006 02 07 (441) 2003 08 11
 (732) Agencja Reklamowa „ART-INTROL” Irena Bielska, Jaworzno, PL.
 (540) ART-INTROL
 (510), (511) **35** usługi w zakresie: prowadzenia agencji reklamowej, promocji sprzedaży, publikowania tekstów reklamowych, **40** usługi w zakresie drukowania, introligatorstwa, laminowania i składu fotograficznego.

(111) **172128** (220) 2003 01 29 (210) 260381
 (151) 2006 02 17 (441) 2003 08 11
 (732) MEDIATOR Roman Otremski, Warszawa, PL.
 (540)



Kolor znaku: biały, czerwony, czarny, złoty, zielony
 (531) 5.3.2, 7.1.1, 24.1.10, 29.1.1, 29.1.2, 29.1.3, 29.1.8
 (510), (511) **06** materiały budowlane metalowe, **16** wydawnictwa periodyczne, katalogi, broszury, blankiety, formularze, kalendarze, **19** materiały budowlane niemetalowe, **35** usługi w zakresie: informacji handlowej, agencji reklamowych, badania opinii publicznej, badania rynku, doradztwo w zakresie prowadzenia działalności gospodarczej, opracowywanie komputerowych baz danych, organizowanie wystaw i targów w celach handlowych lub reklamowych, pośrednictwo pracy, prowadzenie rachunkowości, usługi sekretarskie, **36** usługi w zakresie: prowadzenia agencji celnych, prowadzenia agencji kredytowych, prowadzenia agencji mieszkaniowych, prowadzenia agencji pośrednictwa w handlu nieruchomościami, doradztwa w sprawach finansowych, dzierżawy gospodarstw rolnych i majątku nieruchomościowego, administrowania i zarządzania nieruchomościami, wyceny nieruchomości, wynajmowania mieszkań i pomieszczeń biurowych, sporządzania umów najmu i sprzedaży, **37** usługi budowlane, usługi w zakresie: nadzoru budowlanego, informacji budowlanej, instalowania, konserwacji i naprawy komputerów, wynajmu sprzętu budowlanego i maszyn budowlanych, **39** usługi w zakresie: prowadzenia biur turystycznych, organizowania wycieczek, przeprowadzek, przewozu towarów i osób, magazynowania, wynajmowania miejsc parkingowych, wypożyczania samochodów, **41** usługi w zakresie: organizowania i obsługi kongresów, konferencji, seminariów, organizowania konkursów i wystaw z dziedziny kultury i edukacji, tłumaczeń, organizowania wypoczynku, **42** usługi architektoniczne, usługi geodezyjne, usługi w zakresie badań technicznych, wykonywanie ekspertyz inżynierskich, doradztwo budowlane, doradztwo w zakresie ochrony środowiska, usługi w zakresie oprogramowania komputerowego, planowanie urbanistyczne, **43** usługi w zakresie prowadzenia hoteli, moteli, pensjonatów, restauracji, barów, wynajmowania mieszkań na pobyt czasowy.

(111) **172129** (220) 2003 01 29 (210) 260389
 (151) 2006 02 17 (441) 2003 08 11
 (732) Magnolia Export Logistics Ltd., an Israeli Company, Kfar Saba, IL.
 (540) MAGNOLIA SILVER
 (510), (511) **14** biżuteria, zegarki i zegary, wyroby ozdobne i artystyczne, szkatułki, wszystkie wykonane z metali szlachetnych, ka-

mienie szlachetne i ich oprawy, przyrządy chronometryczne, metale szlachetne i ich stopy, wyroby z metali szlachetnych lub pokryte nimi, nie ujęte w innych klasach.

(111) **172130** (220) 2003 02 03 (210) 260510
 (151) 2006 02 06 (441) 2003 08 11
 (732) UNIQ LISNER Spółka z o.o., Poznań, PL.
 (540)



Kolor znaku: biały, granatowy, ciemnoniebieski, czerwony
 (531) 18.3.17, 27.5.1, 29.1.1, 29.1.4
 (510), (511) **29** ryby, sałatki warzywne, sałatki mięsno-warzywne, przetwory rybne, potrawy rybne.

(111) **172131** (220) 2003 02 03 (210) 260512
 (151) 2006 02 06 (441) 2003 08 11
 (732) „INTERFREZ” Spółka z o.o., Tarnów, PL.
 (540)



(531) 26.4.1, 26.13.1, 26.13.25
 (510), (511) **06** metalowe elementy mocujące dla kolejnictwa: łąpy, kotwy, uchwyty, łączniki, **07** obrabiarki, **42** usługi projektowania procesów technologicznych i maszyn.

(111) **172132** (220) 2003 02 04 (210) 260604
 (151) 2006 02 02 (441) 2003 08 11
 (732) ARGENTA Jarosław Dziopa, Kielce, PL.
 (540)

Argenta

Kolor znaku: czerwony, czarny, biały
 (531) 27.5.1, 29.1.1, 29.1.8
 (510), (511) **07** maszyny do produkcji wyrobów jubilerskich, części do maszyn jubilerskich, **08** narzędzia i sprzęt do produkcji biżuterii i wyrobów jubilerskich, **14** biżuteria, wyroby jubilerskie.

(111) **172133** (220) 2003 02 05 (210) 260609
 (151) 2006 02 20 (441) 2003 08 11
 (732) „JERONIMO MARTINS DYSTRYBUCJA” Spółka Akcyjna, Kostrzyn, PL.
 (540)



Kolor znaku: zielony, jasnozielony
 (531) 26.1.2, 27.5.1, 29.1.3
 (510), (511) **32** napoje, nektary, soki owocowe w kartonach, opakowaniach szklanych i pet.

(111) **172134** (220) 2003 02 05 (210) 260625
 (151) 2006 02 02 (441) 2003 08 11

(732) GT ALARM SYSTEMY OCHRONY Józef Glita, Milechowy, PL.
 (540)



Kolor znaku: czarny, biały, niebieski
 (531) 26.4.1, 27.5.1, 29.1.4, 29.1.8
 (510), (511) **35** sprzedaż hurtowa i detaliczna systemów sygnalizacyjnych antywłamaniowych dotyczących ochrony obiektów, **37** instalowanie systemów sygnalizacyjnych antywłamaniowych dotyczących ochrony obiektów.

(111) **172135** (220) 2003 02 05 (210) 260630
 (151) 2006 02 02 (441) 2003 08 11
 (732) BRILUX Spółka Akcyjna, Warszawa, PL.
 (540)



Kolor znaku: biały, zielony, czarny
 (531) 26.1.1, 27.5.2, 29.1.3
 (510), (511) **11** oprawy oświetleniowe, oprawy oświetleniowe do sufitów podwieszonych, oprawy oświetleniowe lamp bezpieczeństwa, lamp luminescencyjnych i wyładowczych, oświetlenie sufitowe, lampy oświetleniowe, lampy bakteriobójcze, lampy luminescencyjne do oświetlania, lampy uliczne, lampy wyładowcze elektryczne do oświetlania, lampiony, lampki elektryczne na choinkę, latarki, reflektorki doświetlające, obudowy i osłony do lamp, urządzenia i instalacje do oświetlenia.

(111) **172136** (220) 2003 02 05 (210) 260634
 (151) 2006 02 08 (441) 2003 08 11
 (732) Mul-T-Lock Technologies Ltd., Yavne, IL.
 (540) INTELLEQT

(510), (511) **06** zamki, zamki z zabezpieczeniem, cylindry do zamków, klucze, części i akcesoria w klasie 6 do wszystkich wyżej wymienionych towarów, **09** zamki elektryczne, elektroniczne i/lub elektromechaniczne, cylindry do zamków, kasy pancerne, klucze elektroniczne oraz podzespoły do programowania wyżej wymienionych, części i akcesoria do wyżej wymienionych, **37** usługi dotyczące zamków, instalacja, konserwacja i naprawy zamków, cylindrów i kluczy, usługi dotyczące awaryjnego otwierania zamków i cylindrów.

(111) **172137** (220) 2003 02 05 (210) 260635
 (151) 2006 02 02 (441) 2003 08 11
 (732) SB Pharmco Puerto Rico Inc., Cidra, PR.

(540) AVASUR
 (510), (511) **05** preparaty farmaceutyczne i medyczne do leczenia i/lub zapobiegania schorzeniom hormonalnym, w tym cukrzycy i ich powikłaniom.

(111) **172138** (220) 2003 02 05 (210) 260636
 (151) 2006 02 02 (441) 2003 08 11
 (732) SB Pharmco Puerto Rico Inc., Cidra, PR.

(540) AVANDARYL
 (510), (511) **05** preparaty farmaceutyczne i medyczne do leczenia i/lub zapobiegania schorzeniom hormonalnym, w tym cukrzycy i ich powikłaniom.

(111) **172139** (220) 2003 02 05 (210) 260637
 (151) 2006 02 02 (441) 2003 08 11
 (732) SB Pharmco Puerto Rico Inc., Cidra, PR.

(540) VANDASURE

(510), (511) **05** preparaty farmaceutyczne i medyczne do leczenia i/lub zapobiegania schorzeniom hormonalnym, w tym cukrzycy i ich powikłaniom.(111) **172140** (220) 2003 02 05 (210) 260638
(151) 2006 02 02 (441) 2003 08 11

(732) SB Pharmco Puerto Rico Inc., Cidra, PR.

(540) AVANDRIL

(510), (511) **05** preparaty farmaceutyczne i medyczne do leczenia i/lub zapobiegania schorzeniom hormonalnym, w tym cukrzycy i ich powikłaniom.(111) **172141** (220) 2003 08 04 (210) 268218
(151) 2006 05 17 (441) 2004 02 09

(732) Przedsiębiorstwo Produkcyjno-Handlowo-Uslugowe ONTARIO Krzysztof Dudek, Koziegłowy, PL.

(540) pianista

(510), (511) **33** alkohole, wódki, napoje alkoholowe (z wyjątkiem piwa).(111) **172142** (220) 2002 07 22 (210) 253157
(151) 2006 03 15 (441) 2003 01 27

(732) Spółka Lekarska „ARS MEDICA” Spółka z o.o., Poznań, PL.

(540)

ARS MEDICA 

Kolor znaku: czarny, czerwony

(531) 24.17, 27.5, 29.1

(510), (511) **44** prywatna klinika (lecznica).(111) **172143** (220) 2002 07 19 (210) 253067
(151) 2006 02 03 (441) 2003 01 27

(732) Przedsiębiorstwo Produkcyjno-Handlowe FRUBEX Jan Bęben, Dylów Szlachecki, PL.

(540)



Kolor znaku: zielony i odcienie, złoty, czarny, czerwony, biały

(531) 5.9, 24.9, 27.5, 29.1

(510), (511) **29** przetwory warzywne, koncentraty pomidorowe.(111) **172144** (220) 2002 07 19 (210) 253068
(151) 2006 02 03 (441) 2003 01 27

(732) Przedsiębiorstwo Produkcyjno-Handlowe FRUBEX Jan Bęben, Dylów Szlachecki, PL.

(540)



Kolor znaku: zielony i odcienie, żółty, złoty, czarny, czerwony, niebieski, biały

(531) 5.9, 24.9, 27.5, 29.1

(510), (511) **29** przetwory warzywne.(111) **172145** (220) 2003 07 01 (210) 266869

(151) 2006 07 05 (441) 2004 01 12

(732) „Laboratorium Kosmetyczne Dr Irena ERIS” S.A., Piaseczno, PL.

(540) lirene

(510), (511) **03** kosmetyki, artykuły perfumeryjne, **05** lecznicze: balsamy, maści, olejki, płyny, sole, żele, kremy.(111) **172146** (220) 2003 02 05 (210) 260642

(151) 2006 02 07 (441) 2003 08 11

(732) Przedsiębiorstwo Produkcyjne BI-ES COSMETIC Beata Piotrowska, Sławomir Piotrowski, Jarosław Drozd Spółka Jawna, Kamień Duży, PL.

(540) BI-ES HIGH WAVE

(510), (511) **03** wyroby perfumeryjne i toaletowe, perfumy, wody toaletowe, wody perfumowane, wody kolońskie, dezodoranty osobiste, antyperspiranty, olejki eteryczne, olejki do kąpieli, sole kosmetyczne do kąpieli, mydła i płyny myjące, preparaty do kąpieli, kosmetyki, środki kosmetyczne, środki do kosmetyki upiększającej i makijażu oraz demakijażu, środki do pielęgnacji ciała, środki do opalania, środki do golenia i po goleniu, środki do depilacji, płyny i lotony do pielęgnacji włosów, odżywki, pianki, lakiery do włosów, lakiery do paznokci, środki do usuwania lakierów, środki do czyszczenia zębów, toaletowe środki sanitarne, środki wybielające i rozjaśniające oraz inne substancje stosowane w praniu, środki do czyszczenia, środki do polerowania, środki do nabłyszczania, środki do szorowania i środki ściernie.(111) **172147** (220) 2003 02 05 (210) 260643

(151) 2006 02 07 (441) 2003 08 11

(732) Przedsiębiorstwo Produkcyjne BI-ES COSMETIC Beata Piotrowska, Sławomir Piotrowski, Jarosław Drozd Spółka Jawna, Kamień Duży, PL.

(540) BI-ES CENT

(510), (511) **03** wyroby perfumeryjne i toaletowe, perfumy, wody toaletowe, wody perfumowane, wody kolońskie, dezodoranty osobiste, antyperspiranty, olejki eteryczne, olejki do kąpieli, sole kosmetyczne do kąpieli, mydła i płyny myjące, preparaty do kąpieli, kosmetyki, środki kosmetyczne, środki do kosmetyki upiększającej i makijażu oraz demakijażu, środki do pielęgnacji ciała, środki do opalania, środki do golenia i po goleniu, środki do depilacji, płyny i lotony do pielęgnacji włosów, odżywki, pianki, lakiery do włosów, lakiery do paznokci, środki do usuwania lakierów, środki do czyszczenia zębów, toaletowe środki sanitarne, środki wybielające i rozjaśniające oraz inne substancje stosowane w praniu, środki do czyszczenia, środki do polerowania, środki do nabłyszczania, środki do szorowania i środki ściernie.(111) **172148** (220) 2003 02 05 (210) 260644

(151) 2006 02 07 (441) 2003 08 11

(732) Przedsiębiorstwo Produkcyjne BI-ES COSMETIC Beata Piotrowska, Sławomir Piotrowski, Jarosław Drozd Spółka Jawna, Kamień Duży, PL.

(540) BI-ES PARK AVENUE

(510), (511) **03** wyroby perfumeryjne i toaletowe, perfumy, wody toaletowe, wody perfumowane, wody kolońskie, dezodoranty osobiste, antyperspiranty, olejki eteryczne, olejki do kąpieli, sole kosmetyczne do kąpieli, mydła i płyny myjące, preparaty do kąpieli, kosmetyki, środki kosmetyczne, środki do kosmetyki upiększającej i makijażu oraz demakijażu, środki do pielęgnacji ciała, środki do opalania, środki do golenia i po goleniu, środki do depilacji, płyny i lotony do pielęgnacji włosów, odżywki, pianki, lakiery do włosów, lakiery do paznokci, środki do usuwania lakierów, środki do czyszczenia zębów, toaletowe środki sanitarne, środki wybielające i rozjaśniające oraz inne substancje stosowane w praniu, środki do czyszczenia, środki do polerowania, środki do nabłyszczania, środki do szorowania i środki ściernie.(111) **172149** (220) 2003 02 05 (210) 260645

(151) 2006 02 07 (441) 2003 08 11

(732) Przedsiębiorstwo Produkcyjne BI-ES COSMETIC Beata Piotrowska, Sławomir Piotrowski, Jarosław Drozd Spółka Jawna, Kamień Duży, PL.

(540) BI-ES SAILOR

(510), (511) **03** wyroby perfumeryjne i toaletowe, perfumy, wody toaletowe, wody perfumowane, wody kolońskie, dezodoranty osobiste, antyperspiranty, olejki eteryczne, olejki do kąpieli, sole kosmetyczne do kąpieli, mydła i płyny myjące, preparaty do kąpieli, kosmetyki, środki kosmetyczne, środki do kosmetyki upiększającej i makijażu oraz demakijażu, środki do pielęgnacji ciała, środki do opalania, środki do golenia i po goleniu, środki do depilacji, płyny i lotony do pielęgnacji włosów, odżywki, pianki, lakiery do włosów, lakiery do paznokci, środki do usuwania lakierów, środki do czyszczenia zębów, toaletowe środki sanitarne, środki wybielające i rozjaśniające oraz inne substancje stosowane w praniu, środki do czyszczenia, środki do polerowania, środki do nabłyszczania, środki do szorowania i środki ścierne.

(111) **172150** (220) 2003 02 05 (210) 260649

(151) 2006 02 07 (441) 2003 08 11

(732) Kazimierz Gacek, Maków Podhalański, PL.

(540)



Kolor znaku: granatowy, srebrny, biały, niebieski, jasnożółty

(531) 7.1.1, 26.11.13, 27.5.1, 29.1.4, 29.1.6

(510), (511) **32** wody mineralne gazowane i niegazowane, wody i napoje gazowane, wody sodowe, wody stołowe, niegazowane napoje bezalkoholowe, soki owocowe i warzywne, syropy, piwo, **33** napoje alkoholowe, **35** zgrupowanie na rzecz osób trzecich różnych towarów pozwalające nabywcy wygodnie oglądać i kupować te towary w sklepie i u hurtownika wody i napojów.

(111) **172151** (220) 2003 02 05 (210) 260650

(151) 2006 02 07 (441) 2003 08 11

(732) Kazimierz Gacek, Maków Podhalański, PL.

(540) KURACYUSZ

(510), (511) **32** wody mineralne gazowane i niegazowane, wody i napoje gazowane, wody sodowe, wody stołowe, niegazowane napoje bezalkoholowe, soki owocowe i warzywne, syropy, piwo, **33** napoje alkoholowe, **35** zgrupowanie na rzecz osób trzecich różnych towarów pozwalające nabywcy wygodnie oglądać i kupować te towary w sklepie i u hurtownika wody i napojów.

(111) **172152** (220) 2003 02 05 (210) 260651

(151) 2006 02 07 (441) 2003 08 11

(732) Kazimierz Gacek, Maków Podhalański, PL.

(540)



Kolor znaku: biały, granatowy, niebieski, srebrny, pomarańczowy

(531) 7.1.1, 26.11.13, 27.5.1, 29.1.4, 29.1.6

(510), (511) **32** wody mineralne gazowane i niegazowane, wody i napoje gazowane, wody sodowe, wody stołowe, niegazowane napoje

bezalkoholowe, soki owocowe i warzywne, syropy, piwo, **33** napoje alkoholowe, **35** zgrupowanie na rzecz osób trzecich różnych towarów pozwalające nabywcy wygodnie oglądać i kupować te towary w sklepie i u hurtownika wody i napojów.

(111) **172153** (220) 2003 02 06 (210) 260658

(151) 2006 02 07 (441) 2003 08 11

(732) Grupa Żywiec S.A., Żywiec, PL.

(540)



Kolor znaku: beżowo-żółty, biały, szary, czarny, czerwony, granatowy, jasnobrązowy, brązowy, żółty, złoty

(531) 11.3.3, 19.7.1, 27.5.1, 29.1.15

(510), (511) **32** piwo.

(111) **172154** (220) 2003 02 08 (210) 260762

(151) 2006 02 09 (441) 2003 08 11

(732) „ONE -2- ONE” S.A., Poznań, PL.

(540)



Kolor znaku: biały, niebieski, jasnozielony

(531) 26.11.3, 27.5.1, 29.1.12

(510), (511) **38** usługi w zakresie połączeń dla telekomunikacji, usługi w zakresie przesyłania informacji, **42** usługi w zakresie tworzenia i utrzymywania stron internetowych, usługi w zakresie projektowania, instalowania, aktualizacji i konserwacji programów komputerowych.

(111) **172155** (220) 2003 02 10 (210) 260770

(151) 2006 02 17 (441) 2003 08 11

(732) WENA Jolanta Kocharńska-Dubas, Jelenia Góra, PL.

(540) WILDEGZO

(510), (511) **05** mikroelementy - preparaty dla zwierząt, **31** pasze, dodatki do pasz.

(111) **172156** (220) 2003 02 10 (210) 260777

(151) 2006 02 17 (441) 2003 08 11

(732) Z.P.CHR. „GRANITEX” Edward Gołuch, Sadki, PL.

(540)



Kolor znaku: szary, pomarańczowy, brązowy, żółty, biały, niebieski

(531) 3.1.1, 14.7.16, 26.13.25, 27.5.1, 29.1.14

(510), (511) **19** materiały budowlane niemetalowe, pomniki niemetalowe, płyty granitowe, parapety okienne, płyty posadzkowe, **37** usługi budowlane, naprawy pomników niemetalowych, kamie-

niarstwo, **40** obróbka materiałowa, pozłacanie, szlifowanie, cięcie, grawerowanie.

(111) **172157** (220) 2003 02 10 (210) 260778
 (151) 2006 02 17 (441) 2003 08 11
 (732) „MASTER” Andrzej Węgrzyn, Kraków, PL.
 (540) MASTER GRUNT
 (510), (511) **19** akrylowy środek gruntujący do wzmacniania podłoży - do stosowania w budownictwie.

(111) **172158** (220) 2003 02 10 (210) 260808
 (151) 2006 02 17 (441) 2003 08 11
 (732) PPHU MARIX Układy Wydechowe Henryk, Mariusz, Katarzyna Kwiecień Spółka Jawna, Wysocko Wielkie, PL.
 (540)



Kolor znaku: niebieski

(531) 26.7.7, 27.5.1, 29.1.4

(510), (511) **07** tłumiki wydechu do silników, tłumiki do silników.

(111) **172159** (220) 2003 02 10 (210) 260809
 (151) 2006 02 17 (441) 2003 08 11
 (732) Przedsiębiorstwo Wielobranżowe „MINERAL COMPLEX” Spółka z o.o., Krynica, PL.
 (540)

Mineral Complex

Kolor znaku: biały, niebieski

(531) 27.5.1, 29.1.4

(510), (511) **05** wody mineralne do celów leczniczych, **32** wody mineralne i gazowane oraz inne napoje bezalkoholowe.

(111) **172160** (220) 2003 02 10 (210) 260810
 (151) 2006 02 17 (441) 2003 08 11
 (732) Przedsiębiorstwo Wielobranżowe „MINERAL COMPLEX” Spółka z o.o., Krynica, PL.
 (540)

Krakauer

Kolor znaku: niebieski, złoty, biały

(531) 28.17.0, 29.1.2, 29.1.4

(510), (511) **05** wody mineralne do celów leczniczych, **32** wody mineralne i gazowane oraz inne napoje bezalkoholowe.

(111) **172161** (220) 2003 02 10 (210) 260816
 (151) 2006 02 17 (441) 2003 08 11
 (732) Przedsiębiorstwo Wielobranżowe „MINERAL COMPLEX” Spółka z o.o., Krynica, PL.
 (540)

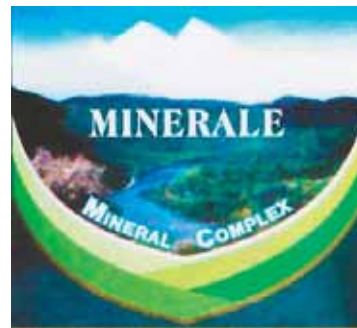
Mineral Complex

Kolor znaku: biały, niebieski

(531) 27.5.1, 29.1.4

(510), (511) **05** wody mineralne do celów leczniczych, **32** wody mineralne i gazowane oraz inne napoje bezalkoholowe.

(111) **172162** (220) 2003 02 10 (210) 260817
 (151) 2006 02 17 (441) 2003 08 11
 (732) Przedsiębiorstwo Wielobranżowe „MINERAL COMPLEX” Spółka z o.o., Krynica, PL.
 (540)



Kolor znaku: biały, czarny, niebieski, zielony, brązowy, żółty, złoty
 (531) 6.3.11, 26.11.12, 27.5.1, 29.1.15

(510), (511) **05** wody mineralne do celów leczniczych, **32** wody mineralne i gazowane oraz inne napoje bezalkoholowe.

(111) **172163** (220) 2003 02 10 (210) 260819
 (151) 2006 02 20 (441) 2003 08 11
 (732) „Multiplan Lakiery Przemysłowe” Spółka z ograniczoną odpowiedzialnością, Wrocław, PL.

(540) multiplan

(510), (511) **01** produkty chemiczne i kleje przeznaczone dla przemysłu, prac badawczych, **02** farby, pokosty, lakiery, środki zapobiegające korozji i zabezpieczające drewno, barwniki, zaprawy farbiarskie, żywice naturalne, **03** środki do czyszczenia, polerowania, szorowania, ścierania i wybielania, **17** lakiery, farby i zaprawy izolacyjne.

(111) **172164** (220) 2003 02 10 (210) 260833
 (151) 2006 02 17 (441) 2003 08 11
 (732) Bahlsen Sweet Spółka z o.o., Skawina, PL.
 (540) KRAKUSKI
 (510), (511) **30** wyroby cukiernicze, ciastka.

(111) **172165** (220) 2003 02 13 (210) 260962
 (151) 2006 02 27 (441) 2003 08 25
 (732) „DOKTOR PERNER” Spółka z o.o., Łódź, PL.
 (540)



Kolor znaku: jasnozielony, zielony, jasnobrązowy, niebieski, jasnoniebieski, biały, ciemnoniebieski, beżowy, złoty
 (531) 1.5.1, 2.9.19, 27.5.1, 29.1.12

(510), (511) **10** obuwie ortopedyczne, wkładki ortopedyczne, **25** obuwie, wkładki do obuwia.

(111) **172166** (220) 2003 02 13 (210) 260964
 (151) 2006 02 27 (441) 2003 08 25
 (732) „NAPRZÓD” Spółka z o.o., Białystok, PL.

(540)



Kolor znaku: żółty, czarny, czerwony

(531) 1.3.12, 9.1.10, 26.4.3, 27.5.1, 29.1.13

(510), (511) **32** napój gazowany słodzony cukrem.(111) **172167** (220) 2003 02 13 (210) 260966

(151) 2006 02 27 (441) 2003 08 25

(732) FORTUM WROCLAW Spółka Akcyjna, Wrocław, PL.

(540) e-wro

(510), (511) **09** urządzenia i przyrządy pomiarowe, sygnalizacyjne, kontrolne, optyczne, urządzenia i przyrządy elektryczne przewodzące, przełączające, transformujące, akumulatorowe i kontrolno-sterujące, urządzenia do nagrywania, transmisji lub reprodukcji dźwięku lub obrazu, magnetyczne nośniki danych, płyty (dyski) z nagraniami, **16** afisze, plakaty, broszury, czasopisma, gazety, periodyki, kalendarze, widokówki, materiały instruktażowe i szkoleniowe, dokumentacja i publikacje w dziedzinie komputerów, książki, katalogi, mapy, atlasy, wyroby z tektury, materiały piśmienne, przybory do pisania, **38** przesyłanie informacji tekstowej i obrazowej przy pomocy komputera, usługi łączności poprzez sieć światłowodów, terminale komputerów, **42** administrowanie stronami komputerowymi, doradztwo w sprawach sprzętu komputerowego, usługi instalacji oprogramowania komputerowego, projektowanie systemów komputerowych i oprogramowania komputerowego, wypożyczanie komputerów, usługi konwersji danych przez programy komputerowe.

(111) **172168** (220) 2003 02 13 (210) 260967

(151) 2006 02 27 (441) 2003 08 25

(732) FORTUM WROCLAW Spółka Akcyjna, Wrocław, PL.

(540)



Kolor znaku: czarny, czerwony

(531) 7.3.11, 13.1.3, 24.17.25, 27.5.1, 29.1.12

(510), (511) **09** urządzenia i przyrządy pomiarowe, sygnalizacyjne, kontrolne, optyczne, urządzenia i przyrządy elektryczne przewodzące, przełączające, transformujące, akumulatorowe i kontrolno-sterujące, urządzenia do nagrywania, transmisji lub reprodukcji dźwięku lub obrazu, magnetyczne nośniki danych, płyty (dyski) z nagraniami, **16** afisze, plakaty, broszury, czasopisma, gazety, periodyki, kalendarze, widokówki, materiały instruktażowe i szkoleniowe, dokumentacja i publikacje w dziedzinie komputerów, książki, katalogi, mapy, atlasy, wyroby z tektury, materiały piśmienne, przybory do pisania, **38** przesyłanie informacji tekstowej i obrazowej przy pomocy komputera, usługi łączności poprzez sieć światłowodów, terminale komputerów, **42** administrowanie stronami komputerowymi, doradztwo w sprawach sprzętu komputerowego, usługi instalacji oprogramowania komputerowego, projektowanie systemów komputerowych i oprogramowania komputerowego, wypożyczanie komputerów, usługi konwersji danych przez programy komputerowe.

(111) **172169** (220) 2003 02 13 (210) 260974

(151) 2006 02 27 (441) 2003 08 25

(732) Philip Morris Products S.A., Neuchâtel, CH.

(540) MARLBORO SUMMER EXPERIENCE. PEOPLE WANTED

(510), (511) **16** materiały drukowane, broszury, ulotki reklamowe, papier, artykuły papierowe, talony, ulotki informacyjne, plakaty, materiały piśmienne, artykuły do pisania, materiały z tworzyw sztucznych i z papieru do owijania i do pakowania, artykuły z kartonu lub z tektury, fotografie, nalepki, **34** tytoń surowy i przetworzony, włączając cygara, papierosy, cygaretki, tytoń do zwijania papierosów, tytoń fajkowy, tytoń do zucia, tytoń do wdychania, substytuty tytoniu (nie do celów medycznych), artykuły dla palaczy, włączając bibułki i ustniki papierosowe, filtry do papierosów, puszki na tytoń, papierosnice i popielniczki nie z metali szlachetnych, ich stopów oraz nie pokrywane nimi, fajki, ręczne maszynki do zwijania papierosów, zapalniczki, zapałki.

(111) **172170** (220) 2003 02 19 (210) 261176

(151) 2006 02 27 (441) 2003 08 25

(732) „SPARKY - POLSKA” Spółka z o.o., Zielona Góra, PL.

(540)



Kolor znaku: czarny, czerwony

(531) 26.3.2, 27.5.1, 29.1.12

(510), (511) **07** wózki podnośnikowe, wózki transportowe.(111) **172171** (220) 2003 03 17 (210) 262310

(151) 2006 06 08 (441) 2003 09 22

(732) NEONET Spółka Akcyjna, Wrocław, PL.

(540)



Kolor znaku: czerwony

(531) 27.5.1, 29.1.1

(510), (511) **35** zgrupowanie na rzecz osób trzecich różnych towarów pozwalające wygodnie je oglądać i kupować w hurtowniach i sklepach ze sprzętem AGD, RTV, komputerami i osprzętem do nich, mediami elektronicznymi, artykułami elektrycznymi i wyposażenia mieszkań (z wyłączeniem artykułów oświetleniowych), elektroniką użytkową, sprzętem fotograficznym i telefonicznym oraz częściami zamiennymi i akcesoriami do wymienionych wyrobów, usługi w zakresie kojarzenia kontrahentów handlowych, **37** usługi w zakresie montażu, instalacji, napraw i serwisu: sprzętu RTV, AGD, komputerów, artykułów elektrycznych i wyposażenia mieszkań (z wyłączeniem artykułów oświetleniowych), mediów elektronicznych, sprzętu fotograficznego i telefonicznego.

(111) **172172** (220) 2003 02 19 (210) 261191

(151) 2006 02 27 (441) 2003 08 25

(732) Elektrociepłownia EC Nowa Spółka z o.o., Dąbrowa

Górnicza, PL.

(540)



Kolor znaku: biały, niebieski, szary

(531) 27.5.5, 27.5.17, 29.1.12

(510), (511) **39** dystrybucja paliw gazowych w systemie sieciowym, **40** produkcja ciepła, wytwarzanie energii elektrycznej.

(111) **172173** (220) 2003 02 19 (210) 261195
(151) 2006 02 27 (441) 2003 08 25

(732) Przedsiębiorstwo Produkcyjne BI-ES COSMETIC Beata Piotrowska, Sławomir Piotrowski, Jarosław Drozd Spółka Jawna, Kamień Duży, PL.

(540) BI-ES THIRST

(510), (511) **03** wyroby perfumeryjne i toaletowe, perfumy, wody toaletowe, wody perfumowane, wody kolońskie, dezodoranty osobiste, antyperspiranty, olejki eteryczne, olejki do kąpieli, sole kosmetyczne do kąpieli, mydła i płyny myjące, preparaty do kąpieli, kosmetyki, środki kosmetyczne, środki do kosmetyki upiększającej i makijażu oraz demakijażu, środki do pielęgnacji ciała, środki do opalania, środki do golenia i po goleniu, środki do depilacji, płyny i lotony do pielęgnacji włosów, odżywki, pianki, lakiery do włosów, lakiery do paznokci, środki do usuwania lakierów, środki do czyszczenia zębów, toaletowe środki sanitarne, środki wybielające i rozjaśniające oraz inne substancje stosowane w praniu, środki do czyszczenia, środki do polerowania, środki do nabłyszczania, środki do szorowania i środki ścierne.

(111) **172174** (220) 2003 02 21 (210) 261329
(151) 2006 02 06 (441) 2003 08 25

(732) MARINEX INTERNATIONAL Spółka z o.o., Łódź, PL.
(540)



Kolor znaku: czarny, biały, zielony

(531) 18.4.2, 26.1.18, 27.5.1, 29.1.12

(510), (511) **05** produkty farmaceutyczne, substancje dietetyczne do celów leczniczych, żywność dla niemowląt, **29** oleje i tłuszcze jadalne, żywność przygotowywana z ryb, **44** usługi medyczne.

(111) **172175** (220) 2003 02 22 (210) 261362
(151) 2006 02 06 (441) 2003 08 25

(732) Maria Ziębińska, Stanisław Ziębiński „ICE-MASTRY” Spółka Jawna, Czaniec, PL.

(540)



Kolor znaku: biały, kremowy, czerwony, czarny, jasnobrązowy, ciemnobrązowy, brązowy, wiśniowy, zielony, jasnożółty, żółty i ich odcienie

(531) 5.5.21, 8.1.18, 8.1.19, 11.1.2, 27.5.5, 29.1.15

(510), (511) **30** lody, lody spożywcze, lody spożywcze w proszku, sorbety jako lody, torty lodowe, rolady lodowe, jogurt mrożony, ciasta mrożone, ciasta i wyroby cukiernicze, słodczyce, środki wiążące do lodów spożywczych.

(111) **172176** (220) 2003 02 22 (210) 261367
(151) 2006 02 06 (441) 2003 08 25

(732) Maria Ziębińska, Stanisław Ziębiński „ICE-MASTRY” Spółka Jawna, Czaniec, PL.

(540)



Kolor znaku: biały, czerwony, czarny, jasnobrązowy, brązowy, wiśniowy, zielony, jasnożółty, żółty i ich odcienie

(531) 5.3.11, 5.7.16, 8.1.18, 11.1.2, 27.5.5, 29.1.15

(510), (511) **30** lody, lody spożywcze, lody spożywcze w proszku, sorbety jako lody, torty lodowe, rolady lodowe, jogurt mrożony, ciasta mrożone, ciasta i wyroby cukiernicze, słodczyce, środki wiążące do lodów spożywczych.

(111) **172177** (220) 2003 02 22 (210) 261369
(151) 2006 02 06 (441) 2003 08 25

(732) Maria Ziębińska, Stanisław Ziębiński „ICE-MASTRY” Spółka Jawna, Czaniec, PL.

(540)



Kolor znaku: biały, czerwony, czarny, brązowy, jasnozielony, ciemnozielony, zielony i ich odcienie

(531) 2.9.8, 8.1.18, 16.3.13, 27.5.1, 29.1.3

(510), (511) **30** lody, lody spożywcze, lody spożywcze w proszku, sorbety jako lody, torty lodowe, rolady lodowe, jogurt mrożony, ciasta mrożone, ciasta i wyroby cukiernicze, słodczyce, środki wiążące do lodów spożywczych.

(111) **172178** (220) 2003 02 22 (210) 261371
(151) 2006 02 06 (441) 2003 08 25

(732) Maria Ziębińska, Stanisław Ziębiński „ICE-MASTRY” Spółka Jawna, Czaniec, PL.

(540)



Kolor znaku: biały, brązowy, czerwony, granatowy, różowy, zielony, kremowy, ciemnofioletowy, jasnobrązowy, żółty i ich odcienie

(531) 8.1.18, 8.1.19, 26.5.4, 27.5.1, 29.1.15

(510), (511) **30** lody, lody spożywcze, lody spożywcze w proszku, sorbety jako lody, torty lodowe, rolady lodowe, jogurt mrożony, ciasta mrożone, ciasta i wyroby cukiernicze, słodczyce, środki wiążące do lodów spożywczych.

(111) **172179** (220) 2003 02 24 (210) 261451
 (151) 2006 02 22 (441) 2003 08 25
 (732) Concord Tobacco International Corporation, Dubai, AE.
 (540)



(531) 25.1.15, 26.11.9, 27.5.1
 (510), (511) **34** tytoń nieprzetworzony i przetworzony, papierosy, artykuły dla palaczy, zapałki.

(111) **172180** (220) 2003 03 04 (210) 261837
 (151) 2006 02 24 (441) 2003 09 08
 (732) „INTER-FRAGRANCES” PRZEDSIĘBIORSTWO ZAGRANICZNE
 Spółka z o.o., Poznań, PL.

(540) algavit q 10
 (510), (511) **03** kosmetyki do pielęgnacji i upiększania ciała, skóry, włosów: kremy, mydła, pudry, płyny do higieny intymnej, środki do makijażu, szminki, pomadki, pastele, róże, lotiony, śmietanki, żele, mlecza, maseczki, dodatki do kąpeli, szampony, pianki, fluidy, toniki, balsamy, kosmetyki do pielęgnacji jamy ustnej, środki perfumeryjne, olejki eteryczne.

(111) **172181** (220) 2003 03 05 (210) 261844
 (151) 2006 02 24 (441) 2003 09 08
 (732) Okręgowa Spółdzielnia Mleczarska w Krasnymstawie,
 Krasnymstaw, PL.
 (540)



Kolor znaku: żółty, biały, granatowy, zielony
 (531) 8.3.1, 11.3.2, 26.13.25, 27.5.5, 29.1.2, 29.1.3, 29.1.4
 (510), (511) **29** kefir, mleko, mleczne produkty, mleczne napoje z przewagą mleka.

(111) **172182** (220) 2003 03 05 (210) 261878
 (151) 2006 02 24 (441) 2003 09 08
 (732) Krüger Polska Spółka z o.o., Ostrów Mazowiecka, PL.
 (540)



**WITAMINY
 MUSUJĄCE
 DLA
 WSZYSTKICH**

Kolor znaku: czerwony, zielony, czarny, biały
 (531) 5.1.16, 26.1.2, 27.5.5, 29.1.1, 29.1.3, 29.1.8

(510), (511) **05** preparaty farmaceutyczne, preparaty dietetyczne do celów leczniczych, preparaty witaminowe, napoje do celów leczniczych, tabletki musujące wzbogacone w witaminy i minerały, **32** napoje bezalkoholowe oraz koncentraty napojów.

(111) **172183** (220) 2003 03 05 (210) 261890
 (151) 2006 02 20 (441) 2003 09 08
 (732) Comarch S.A., Kraków, PL.
 (540)



Kolor znaku: szary, biały, zielony
 (531) 26.4.2, 27.5.5, 29.1.12
 (510), (511) **09** programy komputerowe.

(111) **172184** (220) 2003 03 05 (210) 261891
 (151) 2006 02 20 (441) 2003 09 08
 (732) Comarch S.A., Kraków, PL.
 (540)



Kolor znaku: szary, biały, pomarańczowy
 (531) 26.4.2, 27.5.5, 29.1.12
 (510), (511) **09** programy komputerowe.

(111) **172185** (220) 2003 03 05 (210) 261892
 (151) 2006 02 20 (441) 2003 09 08
 (732) Comarch S.A., Kraków, PL.
 (540)



Kolor znaku: szary, biały, bordowy
 (531) 26.4.2, 27.5.5, 29.1.12
 (510), (511) **09** programy komputerowe.

(111) **172186** (220) 2003 03 05 (210) 261893
 (151) 2006 02 20 (441) 2003 09 08
 (732) Comarch S.A., Kraków, PL.
 (540)

COMARCH-CDN

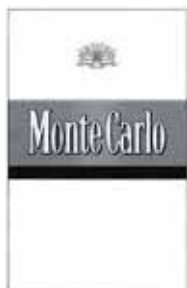
Kolor znaku: granatowy
 (531) 27.5.5, 29.1.4
 (510), (511) **09** programy komputerowe.

(111) **172187** (220) 2003 03 07 (210) 261969
 (151) 2006 02 17 (441) 2003 09 08

(732) FLORALAND DISTRIBUTION Sp. z o.o., Legionowo, PL.
 (540) VIVAFLORA
 (510), (511) **01** nawozy, naturalne i sztuczne, **31** nasiona, w tym nasiona traw, cebule kwiatowe, sadzonki roślin.

(111) **172188** (220) 2003 03 07 (210) 261979
 (151) 2006 02 17 (441) 2003 09 08
 (732) Zakłady Farmaceutyczne „UNIA” Spółdzielnia Pracy, Warszawa, PL.
 (540) Relibuton
 (510), (511) **05** preparaty medyczne, farmaceutyczne.

(111) **172189** (220) 2003 03 07 (210) 261982
 (151) 2006 02 17 (441) 2003 09 08
 (732) Japan Tobacco Inc., Tokio, JP.
 (540)



Kolor znaku: biały, szaroniebieski, czarny
 (531) 3.1.2, 24.1.5, 24.1.19, 24.9.11, 25.1.15, 27.5.5, 29.1.6
 (510), (511) **34** papierosy, tytoń naturalny i przetworzony, artykuły dla palaczy i zapalaki.

(111) **172190** (220) 2003 03 10 (210) 262082
 (151) 2006 02 22 (441) 2003 09 22
 (732) DePuy, Inc., Warsaw, US.
 (540) SELECTIVE RETENTION
 (510), (511) **10** instrumenty chirurgiczne do pobierania szpiku kostnego, instrumenty chirurgiczne do wszczepiania przeszczepów kostnych.

(111) **172191** (220) 2003 10 06 (210) 270732
 (151) 2006 02 02 (441) 2004 04 19
 (732) „ASCO” Janusz Nowak, Jadwiga Pałka, Katowice, PL.
 (540)

V
 VIP COLLECTION

(531) 27.5.1
 (510), (511) **03** pasty do obuwia, pasty do skór, dezodoranty do użytku osobistego, preparaty do golenia, woda kolońska, woda toaletowa, kremy kosmetyczne, mydła, szampony, żele do włosów, zestawy kosmetyków, **14** biżuteria, popielniczki z metali szlachetnych, pudełka na zapalaki z metali szlachetnych, breloczki do kluczy ozdobne, flaszki płaskie z metali szlachetnych, spinki do krawatów, spinki do mankietów, zegary, zegarki, etui na zegarki, bransolety do zegarków, **16** afisze, obwoluty i okładki na dokumenty, kalendarze, ołówki automatyczne, długopisy, pióra, etui na pióra, papeteria, prospekty, torebki do pakowania z papieru lub tworzyw sztucznych, **43** kawiarnie, kafeterie, restauracje, hotele, **44** salony piękności, salony fryzjerskie.

(111) **172192** (220) 2003 11 12 (210) 272442
 (151) 2006 02 09 (441) 2004 04 19
 (732) Centrum Medyczne „MEDYK” Stanisław Mazur, Rzeszów, PL.

(540)



Kolor znaku: biały, czerwony, niebieski
 (531) 2.9.1, 27.5.1, 29.1.12
 (510), (511) **05** produkty farmaceutyczne, środki sanitarne do celów medycznych, substancje dietetyczne do celów leczniczych, żywność dla niemowląt, plastry, materiały opatrunkowe, materiały do plombowania zębów, woski dentystyczne, środki odkażające, **38** usługi w zakresie komputerowego przesyłania informacji medycznych tekstowych i obrazowych, **39** usługi w zakresie: transportu medycznego, pakowania i składowania towarów, **41** usługi w zakresie: doradztwa zawodowego, informacji o edukacji medycznej, kształcenia praktycznego, nauczania, tłumaczenia, prowadzenia klubów zdrowia, elektroniczna publikacja periodyków medycznych, **44** usługi w zakresie: chirurgii plastycznej, prowadzenia hospicjów i zakładów opiekuńczo-leczniczych, prowadzenia prywatnej kliniki leczniczej, położnictwa, masażu, optyki, medycznej działalności laboratoryjnej i diagnostycznej, pomocy medycznej, farmakologii, poradnictwa psychologicznego, rehabilitacji leczniczej, opieki sanatoryjnej, prowadzenia prywatnych szpitali, specjalistycznej i podstawowej opieki zdrowotnej, usługi w zakresie telefonicznego monitorowania lekarskiego polegającego na monitorowaniu zapisu elektrokardiograficznego serca poprzez łącza telefoniczne.

(111) **172193** (220) 2003 12 18 (210) 274157
 (151) 2006 02 09 (441) 2004 04 19
 (732) „CLASSIC SOFT DRINK” Spółka z o.o., Głogów, PL.
 (540)



Kolor znaku: granatowy, biały, pomarańczowy
 (531) 26.4.2, 27.5.1, 29.1.1, 29.1.4, 29.1.6
 (510), (511) **32** napoje bezalkoholowe.

(111) **172194** (220) 2005 02 18 (210) 291302
 (151) 2006 02 22 (441) 2005 05 30
 (732) GlaxoSmithKline Pharmaceuticals S.A., Poznań, PL.
 (540) Lafaxin
 (510), (511) **05** leki, produkty farmaceutyczne.

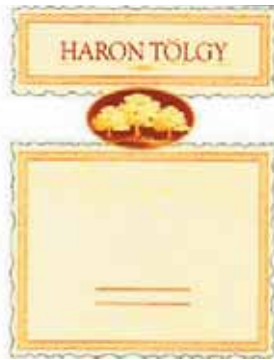
(111) **172195** (220) 2005 03 02 (210) 291931
 (151) 2006 02 22 (441) 2005 06 13
 (732) LENA LIGHTING S.A., Środa Wielkopolska, PL.
 (540)



Kolor znaku: ciemnoniebieski, biały
 (531) 1.3.15, 1.15.9, 26.4.1, 26.11.3, 27.5.1, 29.1.4
 (510), (511) **09** instalacje elektryczne, złącza elektryczne, gniazdka wtyczkowe, kable elektryczne, elektryczne skrzynki połączeniowe, wtyczki dla elektryczności, **11** lampy elektryczne, oprawki do lamp

elektrycznych, lampy oświetleniowe, latarki, obudowy lamp, klosze do lamp, urządzenia i instalacje do oświetlenia, żarówki oświetleniowe, reflektory do lamp, **42** projektowanie techniczne, doradztwo i consulting w zakresie oświetlenia, instalacji elektrycznych i osprzętu elektrycznego.

(111) **172196** (220) 2005 03 25 (210) 292916
 (151) 2006 02 03 (441) 2005 06 27
 (732) „BOMEX” Spółka z o.o., Lubenia, PL.
 (540)



Kolor znaku: kremowy, bordowy, czarny
 (531) 5.1.1, 20.5.21, 25.1.15, 27.5.1, 29.1.13
 (510), (511) **33** napoje alkoholowe.

(111) **172197** (220) 2005 03 25 (210) 292958
 (151) 2006 02 03 (441) 2005 06 27
 (732) „PharmaGea” Spółka z o.o., Lublin, PL.
 (540)



(531) 26.2.7, 26.11.1, 27.5.1
 (510), (511) **05** leki do celów medycznych, stomatologicznych i weterynaryjnych, dietetyczna żywność, suplementy diety, napoje do celów leczniczych, substancje i preparaty do celów farmaceutycznych, substancje i preparaty farmaceutyczne, preparaty parafarmaceutyczne, preparaty wspomagające leczenie, preparaty wzmacniające organizm, produkty diagnostyczne.

(111) **172198** (220) 2005 05 31 (210) 295741
 (151) 2006 02 10 (441) 2005 09 05
 (732) CAN PACK S.A., Kraków, PL.
 (540)



Kolor znaku: granatowy, srebrny
 (531) 26.1.2, 27.5.1, 29.1.4
 (510), (511) **01** surowce i tworzywa w stanie surowym do produkcji opakowań i zamknięć, **06** metalowe puszki konserwowe, w tym kształtowe, puszki na produkty żywnościowe i chemiczne, metalowe zamknięcia do butelek i pojemników, zakrywki oraz łatwootwieralne wieczka metalowe do puszek i pojemników, zamknięcia do pojemników aerosolowych, folie metalowe, w tym folia aluminiowa, beczki i pojemniki metalowe, w tym pojemniki na żywność, produkty chemiczne i gaz, pojemniki kwasoodporne, pojemniki aerosolowe, metalowe nakrętki i zakrętki do pojemników, słoików i butelek, butelki metalowe, **17** tworzywa sztuczne przetworzone i półprzetworzone, uszczelki, **20** niemetalowe zamknięcia do pojemników, butelek

i beczek, niemetalowe palety i pakowania transportowe, skrzynie, niemetalowe pojemniki, pudełka i opakowania, w tym pojemniki z tworzyw sztucznych, **21** butelki, pudełka i pojemniki do użytku domowego, **29** owoce i warzywa konserwowe, **32** napoje bezalkoholowe i izotoniczne, lemoniady, woda mineralna i stołowa, nektary i soki owocowe, soki warzywne, **35** badania rynku i opinii, ekspertyzy marketingowe, **39** pakowanie towarów i produktów, w tym produktów żywnościowych i napojów, transport i spedycja, pośrednictwo transportowe, transport i składowanie odpadów, **40** przerób i utylizacja odpadów i surowców wtórnych, w tym złomów stalowych i aluminiowych, powlekanie i galwanizowanie metali, cięcie, obróbka, lakierowanie i drukowanie blach, konserwowanie napojów i żywności, **42** projektowanie opakowań i zamknięć oraz ciągów technologicznych do produkcji opakowań i zamknięć oraz napełniania opakowań, badania i udoskonalenia nowych produktów, w tym opakowań i zamknięć oraz ciągów technologicznych do ich produkcji, badania laboratoryjne opakowań, testowanie opakowań i sposobów ich zastosowania, doradztwo w zakresie doboru opakowań i ich zastosowania, programowanie komputerów, kompilacja i udostępnianie danych w komputerach bazy danych, doradztwo komputerowe, opracowanie i udostępnianie oprogramowania komputerowego, wzornictwo przemysłowe.

(111) **172199** (220) 2005 06 08 (210) 296176
 (151) 2006 02 10 (441) 2005 09 19
 (732) CAN - PACK S.A., Kraków, PL.
 (540)

can-pack

(531) 27.5.1
 (510), (511) **01** surowce i tworzywa w stanie surowym do produkcji opakowań i zamknięć, **06** metalowe puszki konserwowe, w tym kształtowe, puszki na produkty żywnościowe i chemiczne, metalowe zamknięcia do butelek i pojemników, zakrywki oraz łatwootwieralne wieczka metalowe do puszek i pojemników, zamknięcia do pojemników aerosolowych, folie metalowe, w tym folia aluminiowa, beczki i pojemniki metalowe, w tym pojemniki na żywność, produkty chemiczne i gaz, pojemniki kwasoodporne, pojemniki aerosolowe, metalowe nakrętki i zakrętki do pojemników, słoików i butelek, butelki metalowe, **16** pojemniki papierowe i kartony, **17** tworzywa sztuczne przetworzone i półprzetworzone, uszczelki, **20** niemetalowe zamknięcia do pojemników, butelek i beczek, niemetalowe palety i pakowania transportowe, skrzynie, niemetalowe pojemniki, pudełka i opakowania, w tym pojemniki z tworzyw sztucznych, **21** butelki, pudełka i pojemniki do użytku domowego, **29** owoce i warzywa konserwowe, w tym rośliny strączkowe, grzyby, kukurydza, konserwy mięsne i rybne, **32** napoje bezalkoholowe i izotoniczne, lemoniady, woda mineralna i stołowa, nektary i soki owocowe, soki warzywne, piwo, **35** badania rynku i opinii, ekspertyzy marketingowe, kompilacja i udostępnianie danych w komputerowych bazach danych, **37** montaż ciągów technologicznych, **39** pakowanie towarów i produktów, w tym produktów żywnościowych i napojów, transport i spedycja, pośrednictwo transportowe, transport i składowanie odpadów, **40** przerób i utylizacja odpadów i surowców wtórnych, w tym złomów stalowych i aluminiowych, powlekanie i galwanizowanie metali, cięcie, obróbka, lakierowanie i drukowanie blach, konserwowanie napojów i żywności, **42** projektowanie opakowań i zamknięć oraz ciągów technologicznych do produkcji opakowań i zamknięć oraz napełniania opakowań, badania i udoskonalenia nowych produktów, w tym opakowań i zamknięć oraz ciągów technologicznych do ich produkcji, badania laboratoryjne opakowań, badania rynku opakowań, testowanie opakowań i sposobów ich zastosowania, doradztwo w zakresie doboru opakowań i ich zastosowania, programowanie komputerów, doradztwo komputerowe, opracowanie i udostępnianie oprogramowania komputerowego, wzornictwo przemysłowe.

(111) **172200** (220) 2003 03 08 (210) 262088
 (151) 2006 02 20 (441) 2003 09 22
 (732) Rolnicza Spółdzielnia Produkcyjna „KOOPEROL”, Zduny, PL.

(540)



Kolor znaku: czerwony i odcienie, brązowy, żółty, biały

(531) 24.3.2, 24.3.18, 27.5.1, 29.1.1

(510), (511) **29** konserwy mięsne, konserwy mięsno-warzywne, konserwy drobiowe, konserwy drobiowo-warzywne, warzywa konserwowane, tłuszcze jadalne.(111) **172201** (220) 2000 11 14 (210) 227224
(151) 2004 09 08

(732) P.H.U. KOMERS MAG S.C. Krzysztof Moc, Hieronim Jarczok, Międzyrzecze Dolne, PL.

(540) "KOMERS-MAG" DODAJE SMAKU POLSCE

(510), (511) **29** ryby, śledzie, potrawy na bazie ryb i śledzi, sałatki warzywne, konserwowane, suszone i gotowane owoce i warzywa.(111) **172202** (220) 2001 03 26 (210) 233435
(151) 2004 11 02

(732) „PLUS dla BIZNESU” Agencja Wydawniczo-Reklamowa s.c. Piotr Król, Paweł Konwerski, Warszawa, PL.

(540)



Kolor znaku: czerwony, niebieski

(531) 27.5, 29.1

(510), (511) **16** dzienniki, czasopisma, książki, fotografie, albumy, afisze, broszury, katalogi, druki, mapy, okólniki, periodyki, prospekty, **35** usługi w zakresie edycji tekstów reklamowych, fotokopiowanie, usługi w zakresie marketingu, usługi w zakresie promocji i reklamy, **40** usługi poligraficzne, usługi w zakresie drukowania i fotoskładu, **41** publikowanie tekstów innych niż reklamowe, wydawanie książek, gazet, broszur, kalendarzy, periodyków.(111) **172203** (220) 2001 04 17 (210) 234596
(151) 2004 09 30

(732) „PROTEKTA” Spółka z o.o., Warszawa, PL.

(540) Protektol

(510), (511) **01** pianotwórcze środki gaśnicze, środki pianotwórcze do flotacji minerałów, środki do zabezpieczania roślin przez zamrażaniem.(111) **172204** (220) 2001 04 23 (210) 234845
(151) 2005 02 28

(732) ZDROWY GDAŃSK Kazimierz Kiżewski, Gdańsk, PL.

(540)



Kolor znaku: żółty, niebieski, biały, zielony

(531) 1.3, 5.7, 7.1, 7.3, 29.1

(510), (511) **16** afisze, atlasy geograficzne, anatomiczne oraz techniczne, ofertowe broszury informacyjne, handlowo-marketingowe i akwizycyjne, diagramy, wydruki chromo-litograficzne i inne wyko-

nane podobnymi technikami na papierze lub na materiałach celulozowo pochodnych, fotografie i litografie, kolaże fotograficzne i video graficzne obiektów technicznych, architektonicznych i artystycznych dla potrzeb techniki wizualizacji handlowej i marketingowej, kalendarze i terminarze okolicznościowe o charakterze reklamowym, pokryte napisami i albo rysunkami kalki technicznej i przezroczą w tym również termoczułe i elektroczułe, koperty i papeterie z nadrukami, książki, makiety przestrzenne dwuwymiarowe z mas celulozowo pochodnych lub celulozo podobnych, wydawnictwa popularne i specjalistyczne brailowskie oraz konwencjonalne ze wstawkami brailowskimi, papiery firmowe i papiery dla potrzeb rejestracji danych do urzędzeń elektronicznego przetwarzania, makiety architektoniczne sporządzone z papieru, celulozy i tym podobnymi materiałami lub z ich przeważającym udziałem, papier z nadrukami identyfikacyjnymi lub informacyjnymi do celów handlowych, reklamowych i akwizycyjnych, plany i plansze, płótna, tkaniny i dzianiny techniczne drukarskie i ekspozycyjne inne niż filtracyjne i nie przeznaczone do celów odzieżowych, wydruki programów komputerowych na nośniku papierowym lub na nośniku celulozowo-pochodnym, gazety, prospekty, rysunki techniczne i architektoniczne oraz plany zagospodarowania, litograficzne dzieła sztuki użytkowej, papierowe szyldy i przywieszki z papieru, celulozy lub podobnych materiałów lub z ich przeważającym użyciem, niskonakładowe oraz wysoko nakładowe wykroje papierowe lub kartonowe wykonane technikami drukarskimi na przykład pamiątkarskie lub zabawkarskie i tym podobne dzieła wzornicze wykonane z papieru, wzory do kopiowania w tym do haftowania, do kroju przemysłowego i wzornictwa przemysłowego, żetony i identyfikatory papierowe lub z podobnych celulozowo pochodnych materiałów, pokryte nadrukami tekstowymi i lub obrazowymi zasłony z papieru lub z celulozy lub z przeważającym ich udziałem, okolicznościowe kartki, bilety, mikrofszki, kartoteki.

(111) **172205** (220) 2001 05 15 (210) 235609

(151) 2005 01 31

(732) P.P.U.H. „DANEX” Robert Kowalewski, Toruń, PL.

(540)



Kolor znaku: ciemnogranatowy, biały

(531) 26.4, 27.5, 29.1

(510), (511) **35** usługi - prowadzenie hurtowni i sklepu towarów w tym z importu w zakresie następujących towarów: antykorozyjne środki do usuwania rdzy, antystatyczne preparaty do celów domowych, barwniki do bielizny i bielienia, barwniki do celów kosmetycznych, saszetki zapachowe do bielizny, środki do namaczania bielizny, chlorek do bielizny, chusteczki nasączone płynami kosmetycznymi, preparaty do czyszczenia, środki do czyszczenia, preparaty do czyszczenia protez zębowych, preparaty do czyszczenia rur odpływowych, dezodoranty do użytku osobistego, preparaty do usuwania farb, mydło do golenia, preparaty do golenia, preparaty kosmetyczne do kąpieli, maseczki kosmetyczne, mleczko kosmetyczne, kosmetyki, kosmetyki dla zwierząt, kreda czyszcząca, kreda malarska, kremy kosmetyczne, kremy polerujące, preparaty do krochmalenia, środki do usuwania lakierów, lakiery do paznokci, lakiery do włosów, lotony do włosów, preparaty do makijażu, maseczki kosmetyczne, mydła, mydła dezodorujące, mydła dezynfekujące, mydła dożywiania koloru tkanin, mydła lecznicze, mydła przeciwpotowe, mydła toaletowe, pasty do obuwia, papier ścierny, preparaty do czyszczenia papierowych tapet, wosk do parkietów, pasty do podłogi i mebli, pasty, proszki i płyny do zębów, perfumy, płyny po goleniu, pomadki do ust, środki stosowane w pralnictwie w postaci proszków oraz płynów do prania i płukania, pumeks, soda wybielająca, ług sodowy, płyny do spryskiwaczy szyb, szampony, talk kosmetyczny, terpentyna, środki toaletowe w postaci mydeł, szamponów, płynów do kąpieli, wód toaletowych i kosmetyków, środki czyszczące w postaci płynów, past, proszków, żeli i mleczka, wazelina kosmetyczna, farby do włosów, preparaty do układania włosów, woda kolońska, woda toaletowa, wosk pralniczy, soda wybielająca, wywabiacze plam.

(111) **172206** (220) 2001 05 17 (210) 235625

(151) 2005 01 14

(732) „CERSANIT” Spółka Akcyjna, Kielce, PL.

(540) HESTIA

(510), (511) **06** metalowe akcesoria łazienkowe: wieszaki, wieszaczki, listwy metalowe, **11** wyroby sanitarne z ceramiki, ceramika łazienkowa, bidety, kompakty wc, miski ustępowe, pisuary, sedesy, płuczki ustępowe, umywalki, postumenty i półpostumenty do umywalk, baterie umywalkowe, kabiny natryskowe, brodziki, natryski, krany, armatura sanitarna, części do instalacji sanitarnych, armatura regulacyjna do przewodów i urządzeń wodnych, instalacje sanitarne, uszczelki do kranów i armatury sanitarnej, wanny łazienkowe, wyposażenie do wanien, zbiorniki do płuczek ustępowych, kabiny kąpielowe niemetalowe, **21** mydelniczki, uchwyty na ręczniki i papier toaletowy, uchwyty na szklanki, kosze na śmieci.

(111) **172207** (220) 2001 05 17 (210) 235629
(151) 2005 01 14
(732) „CERSANIT” Spółka Akcyjna, Kielce, PL.
(540) RELAX

(510), (511) **06** metalowe akcesoria łazienkowe: wieszaki, wieszaczki, listwy metalowe, **11** wyroby sanitarne z ceramiki, ceramika łazienkowa, bidety, kompakty wc, miski ustępowe, pisuary, sedesy, płuczki ustępowe, umywalki, postumenty i półpostumenty do umywalk, baterie umywalkowe, kabiny natryskowe, brodziki, natryski, krany, armatura sanitarna, części do instalacji sanitarnych, armatura regulacyjna do przewodów i urządzeń wodnych, instalacje sanitarne, uszczelki do kranów i armatury sanitarnej, wanny łazienkowe, wyposażenie do wanien, zbiorniki do płuczek ustępowych, kabiny kąpielowe niemetalowe, **21** mydelniczki, uchwyty na ręczniki i papier toaletowy, uchwyty na szklanki, kosze na śmieci.

(111) **172208** (220) 2001 07 10 (210) 238086
(151) 2005 01 10
(732) Maria Gajerska, Rybnik, PL.
(540)

**APTEKA
przy BAZYLICE**

(531) 27.5
(510), (511) **35** sprzedaż leków, kosmetyków i wyrobów toaletowych dostępnych w aptece, **44** wyrób leków na zlecenie osób trzecich.

(111) **172209** (220) 2001 07 16 (210) 238305
(151) 2004 12 29
(732) Brain, Malinowska i Kamiński sp.j., Warszawa, PL.
(540) BRAIN

(510), (511) **35** organizacja, prowadzenie i nadzór kampanii reklamowych w tym projektowanie materiałów reklamowych, **41** organizacja i prowadzenie szkoleń w zakresie reklamy i marketingu.

(111) **172210** (220) 2001 07 24 (210) 238698
(151) 2005 01 26
(732) Dr Pepper/Seven Up, Inc., Plano, US.
(540) SLUSH PUPPIE

(510), (511) **30** niemedyce słodczyce, lody wodne oraz produkty z lodów wodnych, lody i produkty lodowe.

(111) **172211** (220) 2001 09 14 (210) 240738
(151) 2005 01 26 (441) 2002 03 25
(732) Zakłady Piwowarskie w Lublinie S.A., Lublin, PL.
(540)



Kolor znaku: czerwony, biały, czarny, zielony, oliwkowy
(531) 3.4, 5.13, 24.1, 25.1, 26.1, 27.5, 29.1

(510), (511) **31** słód dla piwowarstwa i gorzelnii, **32** piwo, wyciąg chmielowy do wytwarzania piwa, wody mineralne, napoje bezalkoholowe, syropy i esencje do napojów, soki owocowe, warzywne, napoje witaminizowane, **33** napoje alkoholowe, **35** usługi reklamowe z wykorzystaniem wszystkich metod słownych, dźwiękowych oraz technik audiowizualnych, organizacja wystaw, targów i konkursów w celach handlowych i reklamowych, **41** usługi w zakresie organizowania imprez informacyjnych, muzycznych, rozrywkowych, artystycznych, naukowych, kulturalnych, sportowych, rekreacyjnych, plenerowych, konkursów, festiwali, pokazów z wykorzystaniem wszystkich metod słownych, dźwiękowych oraz technik audiowizualnych.

(111) **172212** (220) 2001 11 02 (210) 242438
(151) 2005 03 04 (441) 2002 05 06
(732) Firma Handlowa „DUKAT” Bernard Jakubiak, Międzyzdroje, PL.
(540)

JAKUB MEBLE

Kolor znaku: niebieski, żółty

(531) 26.4, 27.5, 29.1
(510), (511) **35** prowadzenie sklepów z następującymi towarami: meble stołowe, sypialniane, kuchenne, zestawy wypoczynkowe, meble segmentowe, regałowe, biurowe, stylowe, kawiarne i restauracyjne, barowe, ogrodowe, akcesoria meblowe oraz sprzęt gospodarstwa domowego.

(111) **172213** (220) 2001 12 10 (210) 244062
(151) 2005 02 21 (441) 2002 06 17
(732) Kutnowskie Zakłady Drobiarskie „EXDROB” Spółka Akcyjna, Kutno, PL.
(540)

DROBIUSZ

(531) 27.5
(510), (511) **29** mięso drobiowe, przetwory i wyroby z mięsa drobiowego.

(111) **172214** (220) 2001 12 17 (210) 244387
(151) 2005 03 31 (441) 2002 07 01
(732) Agencja Fotograficzno-Wydawnicza „MAZURY” Spółka z o.o., Olsztyn, PL.
(540)



Kolor znaku: biały, czerwony, czarny

(531) 1.3, 3.7, 27.5, 29.1
(510), (511) **16** książki, fotografie, czasopisma, **40** usługi poligraficzne.

(111) **172215** (220) 2002 07 24 (210) 253261
(151) 2005 11 02 (441) 2003 01 27
(732) „SOLLERS” Spółka z o.o., Warszawa, PL.
(540)

SOLLERS

(531) 4.5, 27.5

(510), (511) **35** doradztwo w zakresie organizowania i prowadzenia działalności gospodarczej, **42** doradztwo w sprawach sprzętu komputerowego, projektowanie systemów komputerowych.

(111) **172216** (220) 2002 07 29 (210) 253456
 (151) 2004 12 28 (441) 2003 02 10
 (732) „HOUSE” Spółka z o.o., Zielona Góra, PL.
 (540)

Capone

(531) 27.5

(510), (511) **03** środki wybielające i inne substancje stosowane w praniu, środki do czyszczenia, polerowania, szorowania i ściernia, mydła, środki perfumeryjne, olejki eteryczne, kosmetyki, płyny do pielęgnacji włosów, środki do czyszczenia zębów, **25** ubrania, buty i nakrycia głowy.

(111) **172217** (220) 2002 09 23 (210) 255406
 (151) 2006 01 24 (441) 2003 03 24
 (732) „TOTALIZATOR SPORTOWY” Spółka z o.o., Warszawa, PL.
 (540)



**TOTALIZATOR
SPORTOWY**

Kolor znaku: niebieski, żółty, czarny

(531) 9.1, 25.7, 26.4, 26.11, 27.5, 29.1

(510), (511) **09** elektrotechniczne i elektroniczne urządzenia losujące do przeprowadzania gier liczbowych, loterii, videoloterii i zakładów wzajemnych, lottomaty, **16** wydawnictwa, kupony, losy, blankiety dotyczące gier, loterii, videoloterii, zakładów wzajemnych, **36** sponsorowanie finansowe, **37** instalowanie i serwis urządzeń do prowadzenia gier, loterii, videoloterii, zakładów wzajemnych, **41** usługi w zakresie organizowania i prowadzenia gier liczbowych, loterii pieniężnych, usługi związane z rekreacją i sportem w zakresie organizowania i prowadzenia gier hazardowych, videoloterii, zakładów wzajemnych.

(111) **172218** (220) 2002 09 25 (210) 255452
 (151) 2006 01 13 (441) 2003 04 07
 (732) ZPT OLVIT Sp. z o.o., Gdańsk, PL.
 (540) supra

(510), (511) **29** oleje i tłuszcze jadalne, margaryny, mieszanki olejów i tłuszczów jadalnych, mieszanki olejów i tłuszczów jadalnych z innymi składnikami, produkty na bazie olejów i tłuszczów jadalnych nie ujęte w innych klasach.

(111) **172219** (220) 2002 09 25 (210) 255453
 (151) 2006 01 03 (441) 2003 04 07
 (732) ZPT „OLVIT” Spółka z o.o., Gdańsk, PL.
 (540) milama

(510), (511) **29** oleje i tłuszcze jadalne, margaryny, mieszanki olejów i tłuszczów jadalnych, produkty na bazie olejów i tłuszczów jadalnych nie ujęte w innych klasach.

(111) **172220** (220) 2002 10 02 (210) 255834
 (151) 2006 01 24 (441) 2003 04 07
 (732) „NEOPHARM” Spółka z o.o., Warszawa, PL.
 (540) LIPOCOR

(510), (511) **05** produkty farmaceutyczne, weterynaryjne i sanitarne, substancje dietetyczne do celów leczniczych, żywność dla niemowląt, plastry, materiały opatrunkowe, materiały do plombowania zębów, woski dentystyczne, środki odkażające, środki do zwalczania roboactwa, fungicydy, herbicydy.

(111) **172221** (220) 2003 05 29 (210) 265492
 (151) 2006 05 18 (441) 2003 12 01
 (732) „BISAN” Spółka z o.o., Warszawa, PL.
 (540)



Kolor znaku: czarny, biały, brązowo-czerwony

(531) 26.11.3, 27.5.1, 29.1.12

(510), (511) **01** kleje techniczne, **02** smary przeciwdrzewne, taśmy antykorozyjne, kity olejowe, preparaty zabezpieczające przed rdzą, **06** blacha, blacha cynowana, daszki metalowe, gzymsy metalowe, kolanka do rur metalowe, metalowe przewody instalacji wentylacyjnej, wodno-kanalizacyjnej i centralnego ogrzewania, rynny metalowe, zaciski do rur, **11** zawory kanalizacyjne, elementy grzejne, aparaty i urządzenia do wentylacji, kanalizacji i centralnego ogrzewania, **17** farby izolacyjne, materiały do izolacji, mieszanki chemiczne do uszczelniania, szczeliwa do połączeń, rury elastyczne niemetalowe, uszczelki i złączki do rur niemetalowe, **19** daszki niemetalowe, pokrycia dachów niemetalowe, przewody niemetalowe, rury drenazowe niemetalowe.

(111) **172222** (220) 2002 10 09 (210) 256086
 (151) 2006 01 09 (441) 2003 04 22
 (732) Iron Mountain Incorporated, Boston, US.
 (540) SAFEKEEPER PLUS

(510), (511) **09** oprogramowanie komputerowe, taśmy, karty i dyski magnetyczne, magnetyczne nośniki do nagrywania, oprogramowanie komputerowe dla systemów bilingowych, oprogramowanie komputerowe do zarządzania inwentarzem, **35** kartotekowanie i segregowanie, wyszukiwanie, organizowanie, obsługa, konserwacja, zarządzanie oraz niszczenie akt firmowych, dokumentów, danych komputerowych, akt medycznych, oraz materiałów i akt archiwalnych, kartotekowanie i segregowanie, wyszukiwanie, organizowanie, obsługa, konserwacja oraz zarządzanie filmami, taśmami matkami, konsulting i kierowanie projektami w dziedzinach organizacji, obsługi, konserwacji i zarządzania aktami firmowymi, dokumentami, aktami medycznymi, materiałami i aktami archiwalnymi, dostarczanie awaryjnych systemów komputerowych, a mianowicie dostosowywanie biur.

(111) **172223** (220) 2002 10 14 (210) 256236
 (151) 2006 01 05 (441) 2003 04 22
 (732) „AB” S.A., Wrocław, PL.
 (540)



(531) 26.4, 27.5

(510), (511) **02** tusze i tonery do fotokopiarek, tusze drukarskie, tusze, tonery do drukarek, **16** artykuły biurowe, bębny światłoczułe, taśmki do drukarek igłowych, papier do drukarek i kserokopiarek, zestawy do reflowania (powtórnego napełniania) zużytych tuszy i tonerów.

(111) **172224** (220) 2002 10 14 (210) 256249
 (151) 2006 01 05 (441) 2003 04 22
 (732) „METAL-SYSTEM” Katarzyna Hess, Krzysztof Hess, Częstochowa, PL.

(540)

METAL-SYSTEM

Kolor znaku: czerwony, biały

(531) 27.5, 29.1

(510), (511) **03** czyszczywa i preparaty czyszczące, **04** oleje i smary, **06** metalowe elementy złączne, systemy zamocowań, stalowe wyroby hutnicze, **07** narzędzia ręczne o napędzie innym niż ręczny, nitownice pneumatyczne i elektryczne, akumulatorowe, wiertarki, wiertarki ręczne elektryczne, kompresory, młoty mechaniczne, uchwyty wiertarskie jako części maszyn, **09** sprzęt komputerowy, **42** administrowanie sieciowymi stronami komputerowymi, tworzenie i utrzymywanie stron internetowych dla osób trzecich, oprogramowanie komputerowe, instalacje systemów operacyjnych, instalacje oprogramowania komputerowego, konserwacja oprogramowania komputerowego, doradztwo w sprawach sprzętu komputerowego.

(111) **172225** (220) 2002 10 21 (210) 256478

(151) 2006 01 24 (441) 2003 04 22

(732) Przedsiębiorstwo Produkcyjne „LUKAN” Anna Klimek, Jadwinin, PL.

(540)



Kolor znaku: niebieski, biały, żółty

(531) 26.1, 26.4, 26.11, 26.13, 27.5, 29.1

(510), (511) **25** odzież.(111) **172226** (220) 2002 10 21 (210) 256492

(151) 2006 01 24 (441) 2003 04 22

(732) Zakład Konfekcyjny „GAJA” Alicja Gwizdak, Wysoka, PL.

(540)



Kolor znaku: zielony, czerwony

(531) 24.17, 26.1, 27.5, 29.1

(510), (511) **25** apaszki, bielizna osobista i nocna, bluzki, fartuchy, getry, garsonki, kamizelki, kąpielówki, kombinezony, odzież z dzianin i tkanin, odzież relaksowa, odzież sportowa, piżamy, rajstopy, spodenki, spodnie, spódnice, suknie, sukienki, swetry, szlafroki, śpioszki, szorty, **35** usługi w zakresie: agencji importowo-eksportowych, reklamy, informacji handlowej, **40** usługi: hafciarskie, krawieckie, krojenia tkanin, obrębiania tkanin, przeróbek odzieży, pikowania tkanin.

(111) **172227** (220) 2002 10 21 (210) 256524

(151) 2006 01 24 (441) 2003 04 22

(732) „JUTRZENKA” Spółka Akcyjna, Bydgoszcz, PL.

(540) Czekolada tworzona z pasją

(510), (511) **30** napoje na bazie kawy z czekoladą, napoje czekoladowe, wyroby cukiernicze z dodatkiem czekolady, słodycze w polewie czekoladowej, wyroby czekoladowe, czekolada, cukierki czekoladowe, lody w czekoladzie.

(111) **172228** (220) 2002 10 22 (210) 256570

(151) 2006 01 09 (441) 2003 05 05

(732) „ASJA” EXPORT-IMPORT COMPANY NGUYEN TUAN ANH, Warszawa, PL.

(540)



(531) 24.15, 27.5

(510), (511) **30** kawa, herbata, kakao, kawa nienaturalna, czekolada, napoje na bazie kawy, kakao lub czekolady.

(111) **172229** (220) 2002 10 23 (210) 256594

(151) 2005 11 16 (441) 2003 05 05

(732) ARTOTEL Spółka z o.o., Piaseczno, PL.

(540)



(531) 4.5, 16.1, 27.5

(510), (511) **09** telefoniczne słuchawki, telefoniczne aparaty, telefoniczne przewody, telefony przenośne, **37** usługi instalowania i naprawy telefonów.

(111) **172230** (220) 2002 10 23 (210) 256596

(151) 2006 01 09 (441) 2003 05 05

(732) „KOMO” Spółka z o.o., Warszawa, PL.

(540)

OPEX KOMINKI

(531) 27.5

(510), (511) **11** chłodnice do pieców, urządzenia, maszyny i instalacje do chłodzenia, chłodziarki, części instalacji do dmuchaw, elementy grzejne, grzejniki, kanały kominowe, urządzenia i instalacje do klimatyzacji, kominki domowe, aparatura i dźwigary do ładowania pieców, nawilżacze do grzejników centralnego ogrzewania, aparatura i urządzenia do oczyszczania powietrza, instalacje i urządzenia do ogrzewania powietrza, wyposażenie komory paleniska, przewody wodociągowe stanowiące części instalacji sanitarnych, różna wolno stojące i wbudowane do kominków i piekarników kuchennych, instalacje do sauny, instalacje i urządzenia do suszenia, aparaty i wyciągi do wentylacji, wentylatory klimatyzacyjne, wymienniki ciepła, **19** baseny kąpielowe niemetalowe, betonowe elementy budowlane, cement do palenisk, drewno do celów budowlanych, materiały niemetalowe ogniotrwałe, kominy niemetalowe, nasady kominowe niemetalowe, obudowy kominków, kamienie żaroodporne, szamota, kamienie łamane, kamień budowlany, granit, marmur, piaskowiec budowlany, figury z kamienia, betonu lub z marmuru.

(111) **172231** (220) 2002 10 25 (210) 256715

(151) 2006 01 17 (441) 2003 05 05

(732) Mad Catz, Inc., San Diego, US.

(540) MAD CATZ

(510), (511) **09** elektroniczne urządzenia komputerowe oraz urządzenia komputerowe do gier elektronicznych, w tym elektroniczne urządzenia podręczne do zastosowania przy użytkowaniu gier komputerowych, automaty do gier i automaty do gier wideo, domowe automaty do gier wideo oraz urządzenia zabawowe do zastosowania wraz z odbiornikami telewizyjnymi, gry elektroniczne zawarte w tej klasie oraz elektroniczne urządzenia i przyrządy sterujące, manipulatory dżądkowe, kierownice, pedały, podkładki pod stopy, elektro-

niczne pistolety laserowe, myszki, sterowniki analogowe, moduły adapterowe, kable i przewody, powiększające urządzenia projekcyjne, aparatura audio i audio-wizualna oraz elektroniczny osprzęt do gier, głośniki, mikrofony, komputery, komputerowe urządzenia peryferyjne, urządzenia przetwarzające dane oraz obrazy, przyrządy i wyposażenie do czyszczenia komputerów oraz sprzętu elektronicznego, oprogramowanie do komputerów, programy komputerowe, programy do gier elektronicznych, programy do gier komputerowych, dyski, taśmy i kasety do przechowywania i zapisywania danych i obrazów oraz nagrań dźwiękowych i wideo, maszyny do gier rozrywkowych oraz urządzenia zabawowe uruchamiane za pomocą monet, kart i żetonów, ładunki zewnętrzne, dyski i kasety z grammi elektronicznymi, ładunki zewnętrzne, dyski i kasety z grammi komputerowymi oraz grammi wideo, urządzenia i przyrządy przetwarzające dane do zastosowania przy prowadzeniu centrów rozrywki, sprzęt do gier komputerowych zawierający urządzenia pamięciowe, urządzenia pamięciowe oraz dyski do sprzętu do gier komputerowych, odtwarzacze dysków CD-ROM, odbiorniki telewizyjne, części i akcesoria do wymienionych towarów, **28** maskotki, gry i zabawki, podręczne gry elektroniczne i urządzenia do gier elektronicznych innych niż telewizyjne oraz oprogramowanie do tego rodzaju gier.

(111) **172232** (220) 2002 10 28 (210) 256787
 (151) 2006 01 05 (441) 2003 05 05
 (732) Browar BELGIA Spółka z o.o., Kielce, PL.
 (540)



Kolor znaku: złoty, srebrny, czarny, biały
 (531) 5.7, 19.3, 24.9, 27.5, 29.1
 (510), (511) **32** piwo, piwo bezalkoholowe, napoje na bazie piwa.

(111) **172233** (220) 2002 10 28 (210) 256788
 (151) 2006 01 05 (441) 2003 05 05
 (732) Browar BELGIA Spółka z o.o., Kielce, PL.
 (540)



Kolor znaku: złoty, srebrny, czerwony, czarny, biały
 (531) 5.7, 19.3, 24.9, 27.5, 29.1
 (510), (511) **32** piwo, piwo bezalkoholowe, napoje na bazie piwa.

(111) **172234** (220) 2002 10 30 (210) 256882
 (151) 2006 02 01 (441) 2003 05 05
 (732) ZAKŁADY MIĘSNE „JUDA” S.A., Warszawa, PL.
 (540)



(531) 26.4
 (510), (511) **29** mięso i jego przetwory, konserwy mięsne, tłuszcze zwierzęce, wyroby garmazeryjne, drób, ryby, dziczyzna, jaja, mleko

i produkty z mleka, galaretki, dżemy, bakalie, owoce, warzywa, grzyby suszone, konserwowane i gotowane, oleje i tłuszcze jadalne, zupy błyskawiczne, pasztety, **30** aromaty, przyprawy, sól, kawa i namiastki kawy, herbata, kakao, czekolada, cukier, ryż, kasze spożywcze, mąka, preparaty zbożowe, makarony, wyroby piekarnicze, wyroby cukiernicze i słodocze, lody, miód, drożdże, proszki do pieczenia, musztarda, ocet, koncentraty spożywcze, budynie, kisiel, sosy, keczup, majonezy, sosy do mięs, **31** warzywa, nasiona, rośliny i naturalne kwiaty, runo leśne, orzechy, ziarna, zioła, grzyby, korzenie spożywcze, ziemniaki, pasza dla zwierząt, otręby, słód, **32** piwo, wody mineralne, soki owocowe, syropy, preparaty do przygotowywania napojów.

(111) **172235** (220) 2002 10 30 (210) 256932
 (151) 2006 01 30 (441) 2003 05 05
 (732) Przedsiębiorstwo Produkcyjno-Handlowe ŻYWIEC MEDICAL TRADING Spółka z ograniczoną odpowiedzialnością, Żywiec, PL.
 (540)



Kolor znaku: niebieski, biały
 (531) 26.3, 27.5, 29.1

(510), (511) **10** fotele i unity stomatologiczne, foteliki stomatologiczne, inkubatory dla noworodków, łóżka rehabilitacyjne, fotele ginekologiczne i porodowe, wyposażenie gabinetów lekarskich i sal chorych w postaci kozetek lekarskich, kozetek rehabilitacyjnych asystorów dla lekarzy, foteli do pobierania krwi, foteli okulistyčno-laryngologicznych, stołów operacyjnych i zabiegowych, statywów do kroplówek, stoły dla protetyków, urządzenia diagnostyczne do celów medycznych, kule inwalidzkie, nosze, nosze na kółkach, stoły sterownicze, **12** stoliki przejezdne dla aparatury i instrumentów zabiegowo-operacyjnych, wózki do przewożenia chorych, wózki do transportu chorych, wózki dla noworodków, wózki dla niemowlaków, wózki na brudną pościel, **20** łóżka szpitalne, łóżeczka dziecięce, parawany, biurka, meble gabinetowe, fotele, taborety, stoły do pielęgnacji niemowląt, szafki przyłóżkowe, stoliki przyłóżkowe.

(111) **172236** (220) 2002 10 30 (210) 256933
 (151) 2006 01 30 (441) 2003 05 05
 (732) Przedsiębiorstwo Produkcyjno-Handlowe ŻYWIEC MEDICAL TRADING Spółka z ograniczoną odpowiedzialnością, Żywiec, PL.
 (540)



Kolor znaku: niebieski, biały
 (531) 26.3, 27.5, 29.1

(510), (511) **10** fotele i unity stomatologiczne, foteliki stomatologiczne, inkubatory dla noworodków, łóżka rehabilitacyjne, fotele ginekologiczne i porodowe, wyposażenie gabinetów lekarskich i sal chorych w postaci kozetek lekarskich, kozetek rehabilitacyjnych asystorów dla lekarzy, foteli do pobierania krwi, foteli okulistyčno-laryngologicznych, stołów operacyjnych i zabiegowych, statywów do kroplówek, stoły dla protetyków, urządzenia diagnostyczne do celów medycznych, kule inwalidzkie, nosze, nosze na kółkach, stoły sterownicze, **12** stoliki przejezdne dla aparatury i instrumentów zabiegowo-operacyjnych, wózki do przewożenia chorych, wózki do transportu chorych, wózki dla noworodków, wózki dla niemowlaków, wózki na brudną pościel, **20** łóżka szpitalne, łóżeczka dziecięce, parawany, biurka, meble gabinetowe, fotele, taborety, stoły do pielęgnacji niemowląt, szafki przyłóżkowe, stoliki przyłóżkowe.

(111) **172237** (220) 2002 11 08 (210) 257269
 (151) 2006 01 26 (441) 2003 05 19
 (732) RABAT DETAL Spółka z o.o., Katowice, PL.
 (540)



Kolor znaku: żółty, niebieski

(531) 3.1, 4.5, 27.5, 29.1

(510), (511) **16** albumy, bielizna papierowa stołowa, chorągiewki papierowe, karty pocztowe, notesy, ołówki, długopisy, papier, zeszyty, **18** portfele na karty wizytowe, etui na klucze, parasole, plecaki, portfele, siatki na zakupy, walizki, **21** gospodarstwo domowe (przybory do użytku w -) nie z metali szlachetnych, przybory gospodarstwa domowego, kieliszki, kubki, szkło, porcelana, przybory kuchenne nie elektryczne, wyroby dla gospodarstwa domowego, **24** ręczniki, serwetki, ścierki, **25** czapki, fartuchy, odzież, rajstopy, skarpetki, t-shirty, **28** balony do zabawy, deskorolki, karty do gry, piłki do gry, gry planszowe, klocki, lalki, latawce, pluszowe zabawki, zabawki, **29** olej jadalny, owoce konserwowe, lukrowane, puszkowane, ser, smalec, chipsy ziemniaczane, zupy, żelatyna spożywcza, bulion, chrupki ziemniaczane, dżemy, galaretki jadalne, groszek konserwowy, grzyby konserwowe, jajka, przetwory, jogurt, wiórki kokosowe, koncentraty, konserwy, produkty mleczne, mleko, **30** aromaty do ciast, biszkopty, bita śmietana, bułki słodkie, bułka tarta, pieczywo, chałwa, chipsy kukurydziane, ciasta, cukierki, czekolada, galaretki owocowe/spożywcze, herbata, kakao, kasze spożywcze, cukier, majonezy, makarony, mąka spożywcza, miód, muesli, musztarda, napoje, ocet, płatki owsiane, przyprawy, pizze, mrożonki, placki, płatki kukurydziane, pomadki, sosy, potrawy z mąki, praliny, słodycze, słodziki, sosy, wyroby cukiernicze, żywność, **31** świeże warzywa, świeże owoce, orzechy, pokarm dla zwierząt, **32** woda mineralne, napoje, nektary owocowe, owoce-soki, piwo, soki warzywne i owocowe, napoje bezalkoholowe, wyciągi z owoców, wody gazowane, pastylki i proszki do napojów, lemoniady, syropy, **34** papierosy, tytoń, zapalniczki, zapałki, **35** usługi badania rynku, usługi dekoracji wystaw sklepowych, usługi doradztwa w zakresie prowadzenia działalności gospodarczej, usługi rozpowszechniania materiałów reklamowych, usługi promocji sprzedaży, usługi reklamowe, usługi organizowania targów handlowych, **41** usługi organizowania i prowadzenia konkursów, konferencji, sympozjów.

(111) **172238** (220) 2002 11 08 (210) 257273
 (151) 2006 01 03 (441) 2003 05 19
 (732) CARLSBERG POLSKA Spółka Akcyjna, Warszawa, PL.
 (540)



Kolor znaku: złoty, czarny, biały, czerwony

(531) 19.1, 27.5, 29.1

(510), (511) **32** piwo, napoje piwne, napoje bezalkoholowe, **33** napoje niskoalkoholowe.

(111) **172239** (220) 2002 11 09 (210) 257296
 (151) 2006 01 27 (441) 2003 05 19
 (732) Polska Telefonia Cyfrowa Spółka z o.o., Warszawa, PL.

(540) 1 sekundowe naliczanie, płacisz tylko za to co powiesz
 (510), (511) **09** aparaty telefoniczne, przewody i słuchawki telefoniczne, telefony komórkowe, zestawy głośno mówiące, anteny i baterie do tych telefonów, ładowarki, obudowy kolorowe, zestawy słuchawkowe, karty PCMCIA, obudowy, uchwyty i pokrowce do telefonów komórkowych, karty telefoniczne do automatów, karty telefoniczne do telefonów komórkowych-karty sim, urządzenia do przetwarzania informacji, urządzenia współpracujące z komputerami w zakresie przekazywania dźwięku i obrazu, magnetyczne nośniki danych, zapisane magnetyczne nośniki audio i video, **35** usługi reklamowe: organizacja kampanii reklamowych, wynajem i sprzedaż miejsca i czasu na reklamy, dystrybucja i doręczanie prospektów reklamowych, ofert sprzedaży i próbek reklamowych, również za pośrednictwem sieci teleinformatycznych - internetu, pośrednictwo w sprzedaży towarów za pośrednictwem Internetu, usługi polegające na rejestrowaniu, kompilacji, systematyzacji pisemnych, dostarczanie pakietów informacji, tekstów reklamowych dostosowanych do indywidualnych wymagań odbiorcy, informacja o działalności gospodarczej i handlowej, oferowanie i sprzedaż usług turystycznych oraz w zakresie rozrywki, usługi w systemie on-line w zakresie kupna i sprzedaży towarów i usług, usługi sprzedaży aukcyjnej i promocyjnej towarów i usług, usługi umożliwiania wymiany informacji i konwersacji w czasie realnym dotyczących: reklamy, działalności gospodarczej i handlowej za pośrednictwem sieci teleinformatycznych internet i telefonów komórkowych, **36** pośrednictwo w zawieraniu umów ubezpieczeniowych, umów kredytowych za pośrednictwem telefonu i sieci teleinformatycznych internet, sprawdzanie stanu konta za pośrednictwem telefonu i sieci teleinformatycznych Internet, **38** usługi operatora sieci telefonii komórkowej dotyczące obsługi połączeń abonentów telefonii komórkowej, przekazywania głosu i obrazu w systemie przekazu fonicznego i cyfrowego, usług teleksowych i telefaksowych, zbieranie i przekazywanie informacji, przesyłanie, przekazywanie pisemnych informacji za pośrednictwem sieci telefonicznych - internetu, przekazywanie informacji tekstowej i obrazowej za pośrednictwem komputerów i sieci informatycznych, przekazywanie danych przy pomocy terminali komputerowych, przesyłanie wiadomości, danych, głosu i obrazu za pomocą przekazu satelitarne, przekazywania poczty elektronicznej za pośrednictwem sieci telefonii komórkowej i telefonów komórkowych, udostępnianie połączeń z sieciami informatycznymi, wypożyczanie urządzeń służących do przekazywania głosu, obrazu, i danych za pomocą telefonii analogowej, cyfrowej oraz satelitarnej, udostępnianie stron internetowych za pośrednictwem sieci telefonii komórkowej bezpośrednio na wyświetlaczu aparatu telefonicznego, umożliwianie wymiany informacji i konwersacji w czasie realnym za pośrednictwem sieci teleinformatycznych internet i telefonów komórkowych pomiędzy ich użytkownikami, przekazywanie informacji lokalnej dotyczącej obszaru na którym znajduje się odbiorca zgodnie z indywidualnymi wymaganiami, **39** udzielanie informacji telefonicznych dotyczących turystyki, organizacji podróży, **41** nauczanie i rozrywka prowadzone za pośrednictwem sieci teleinformatycznych internet i telefonów komórkowych, organizowanie konkursów edukacyjnych i rozrywkowych, organizacja gier rozrywkowych, przeprowadzanie plebiscytów, udzielanie informacji telefonicznych w zakresie rozrywki.

(111) **172240** (220) 2002 12 12 (210) 258754
 (151) 2005 12 02 (441) 2003 06 16
 (732) „MONNARI TRADE” SA, Łódź, PL.
 (540) GINA B.

(510), (511) **03** artykuły kosmetyczne i perfumeryjne, środki czystości, olejki aromatyczne, **18** torebki, portfele, portmonetki, paski, teczki, parasolki, **25** odzież, nakrycia głowy.

(111) **172241** (220) 2002 02 14 (210) 246453
 (151) 2006 01 30 (441) 2002 08 26
 (732) P.P.H.U. „CLOVIN” S.C. Ewa Urszula Żanowska, Anna Paszkiewicz-Gadek, Maria Michalska, Czyżew Osada, PL.
 (540) SEPTONIT

(510), (511) **03** proszki do prania i mycia, płyny myjące, piorące i czyszczące, środki wspomagające pranie.

(111) **172242** (220) 2002 02 14 (210) 246454
 (151) 2006 01 30 (441) 2002 08 26

(732) P.P.H.U. „CLOVIN” S.C. Ewa Urszula Żanowska,
Anna Paszkiewicz-Gadek, Maria Michalska, Czyżew Osada, PL.
(540) SEPTON
(510), (511) **03** proszki do prania i mycia, płyny myjące, piorące
i czyszczące.

(111) **172243** (220) 2003 03 05 (210) 261855
(151) 2006 02 24 (441) 2003 09 08
(732) Ośrodek Badawczo-Wdrożeniowy Owczarstwa Spółka z o.o.,
Piorunka, PL.
(540)



Kolor znaku: szary, niebieski, granatowy
(531) 1.15.15, 25.7.25, 27.5.5, 29.1.4
(510), (511) **32** woda mineralna.

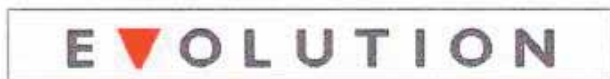
(111) **172244** (220) 2003 03 05 (210) 261856
(151) 2006 02 24 (441) 2003 09 08
(732) Ośrodek Badawczo-Wdrożeniowy Owczarstwa Spółka z o.o.,
Piorunka, PL.
(540)



Kolor znaku: niebieski, granatowy, bordowy, biały
(531) 25.5.2, 27.5.5, 29.1.4
(510), (511) **32** woda mineralna.

(111) **172245** (220) 2003 03 12 (210) 262133
(151) 2006 02 07 (441) 2003 09 22
(732) „ORION” Jerzy Czernek, Mała Wieś, PL.
(540) SALVADOR
(510), (511) **34** wyroby tytoniowe.

(111) **172246** (220) 2003 03 12 (210) 262137
(151) 2006 02 07 (441) 2003 09 22
(732) „REWON” Spółka Akcyjna, Łódź, PL.
(540)



Kolor znaku: szary, czerwony
(531) 26.3.1, 26.4.2, 27.1.1, 27.5.5, 29.1.12
(510), (511) **25** wyroby pończosznice, skarpetki, rajstopy, rajtuzy.

(111) **172247** (220) 2003 03 12 (210) 262138
(151) 2006 02 07 (441) 2003 09 22

(732) Carlsberg Polska S.A., Warszawa, PL.
(540)



Kolor znaku: granatowy, jasnoniebieski, biały, złoty
(531) 5.7.3, 5.7.21, 5.11.15, 6.1.1, 17.2.25, 25.1.5, 26.3.4, 26.11.3, 27.5.5,
29.1.13
(510), (511) **32** piwo, napoje piwne, napoje bezalkoholowe.

(111) **172248** (220) 2003 03 12 (210) 262139
(151) 2006 02 07 (441) 2003 09 22
(732) Carlsberg Polska S.A., Warszawa, PL.
(540) Harnaś - piwo po zbóju
(510), (511) **32** piwo, napoje piwne, napoje bezalkoholowe.

(111) **172249** (220) 2003 03 12 (210) 262140
(151) 2006 02 07 (441) 2003 09 22
(732) Carlsberg Polska S.A., Warszawa, PL.
(540)



Kolor znaku: granatowy, jasnoniebieski, biały, złoty
(531) 5.7.3, 5.7.21, 5.11.15, 6.1.1, 17.2.25, 19.3.1, 25.1.5, 26.3.4, 26.11.3,
27.5.5, 29.1.13
(510), (511) **32** piwo, napoje piwne, napoje bezalkoholowe.

(111) **172250** (220) 2003 03 12 (210) 262141
(151) 2006 02 07 (441) 2003 09 22
(732) Carlsberg Polska S.A., Warszawa, PL.
(540)



Kolor znaku: granatowy, jasnoniebieski, biały, złoty, brązowy
(531) 5.7.3, 5.7.21, 5.11.15, 6.1.1, 17.2.25, 19.7.1, 25.1.5, 26.3.4, 26.11.3,
27.5.5, 29.1.14
(510), (511) **32** piwo, napoje piwne, napoje bezalkoholowe.

(111) **172251** (220) 2003 03 12 (210) 262142
(151) 2006 02 07 (441) 2003 09 22
(732) Carlsberg Polska S.A., Warszawa, PL.

(540)



Kolor znaku: granatowy, biały, złoty

(531) 5.7.3, 5.7.21, 5.11.15, 6.1.1, 17.2.25, 25.1.5, 26.3.4, 26.11.3, 27.5.5, 29.1.13

(510), (511) **32** piwo, napoje piwne, napoje bezalkoholowe.(111) **172252** (220) 2003 03 12 (210) 262144

(151) 2006 02 07 (441) 2003 09 22

(732) „SOKPOL” Spółka z o.o., Myszków, PL.

(540) VITAMINATOR

(510), (511) **32** esencje do produkcji napojów, lemoniady, syropy, preparaty do sporządzania likierów, pastylki i proszki do wytwarzania napojów musujących, soki i napoje owocowe, soki i napoje warzywne, sorbety, woda mineralna gazowana i nie gazowana, ekstrakty bezalkoholowe z owoców.(111) **172253** (220) 2003 03 17 (210) 262285

(151) 2006 04 12 (441) 2003 09 22

(732) Firma Produkcyjno-Handlowo-Usługowa „BUTELX” - Grzegorz Kula, Bożena Kula, Bogucin Duży, PL.

(540)



(531) 19.7.1

(510), (511) **29** oleje i tłuszcze jadalne, **32** wody mineralne, napoje, soki owocowe i inne napoje bezalkoholowe.(111) **172254** (220) 2003 03 20 (210) 262511

(151) 2006 02 10 (441) 2003 09 22

(732) Lizard Polska Sp. z o.o., Poznań, PL.

(540) Lizard King

(510), (511) **41** działalność kulturalno-rozrywkowa, **43** usługi restauracyjne.(111) **172255** (220) 2003 03 20 (210) 262513

(151) 2006 02 10 (441) 2003 09 22

(732) Lizard Polska Sp. z o.o., Poznań, PL.

(540)



Kolor znaku: granatowy

(531) 3.11.10, 27.5.1, 29.1.4

(510), (511) **41** działalność kulturalno-rozrywkowa, **43** usługi restauracyjne.(111) **172256** (220) 2003 04 09 (210) 263349

(151) 2006 02 24 (441) 2003 10 20

(732) BLUE SEVEN Sp. z o.o., Szczecin, PL.

(540) BLUE SEVEN

(510), (511) **35** usługi w zakresie marketingu i reklamy zewnętrznej, **36** usługi w zakresie wynajmu nieruchomości, pośrednictwa w sprawach majątku nieruchomego, usługi doradztwa i pośrednictwa w sprawach finansowych i handlowych, usługi w zakresie obrotu wierzytelnościami, **39** usługi w zakresie składowania towarów i wynajem powierzchni magazynowych.(111) **172257** (220) 2003 04 09 (210) 263357

(151) 2006 02 24 (441) 2003 10 20

(732) Passage Cosmetics Laboratory Paweł Gwardys, Justynów, PL.

(540)



Kolor znaku: zielony, biały, czerwony

(531) 27.5.5, 27.5.21, 29.1.3

(510), (511) **03** kosmetyki, produkty toaletowe, preparaty do włosów, wyroby perfumeryjne środki- do czyszczenia, wybielające, do zębów, mydła, **05** zioła, ekstrakty roślinne, substancje dietetyczne, środki odkażające, **31** herbaty ziołowe, suszone zioła, **42** usługi- analiz chemicznych, biologicznych, technicznych, technologicznych, ekspertyzy naukowych, badawczych, inżynierskich, prac badawczo- rozwojowych, projektowania- procesów, technologii, opracowania receptur.(111) **172258** (220) 2003 04 09 (210) 263363

(151) 2006 02 24 (441) 2003 10 20

(732) Gorząd Michał, Wrocław, PL.

(540)



Kolor znaku: czerwony, czarny

(531) 27.5.5, 27.5.21, 29.1.1

(510), (511) **09** sprzęt telekomunikacyjny, komputery, peryferia i podzespoły komputerowe, programy komputerowe, sprzęt do łączności przewodowej i bezprzewodowej między komputerami, audio-wizualne urządzenia i osprzęt do nauki.(111) **172259** (220) 2003 04 09 (210) 263364

(151) 2006 02 24 (441) 2003 10 20

(732) Agro-Handel Sp. z o.o., Mościszki, PL.

(540)



Kolor znaku: żółty, turkusowy, czerwony

(531) 15.7.3, 27.5.17, 29.1.13

(510), (511) **29** wyroby wędliniarskie, mięso i przetwory mięsne ze zwierząt rzeźnych, drobiu i dziczyzny, podroby i wyroby podrobowe, wyroby garmazeryjne z mięsa i podrobów, konserwy mięsne, ekstrakty mięsne, sosy mięsne, flaki, **31** żywe zwierzęta, **40** ubój zwierząt, rozbiór zwierząt.(111) **172260** (220) 2003 04 09 (210) 263367

(151) 2006 02 24 (441) 2003 10 20

(732) GlaxoSmithKline Pharmaceuticals S.A., Poznań, PL.

(540) Provitall

(510), (511) **05** preparaty farmaceutyczne, leki, dietetyczne środki medyczne i lecznicze, odżywki medyczne, środki wspomagające leczenie, dietetyczne środki spożywcze.

(111) **172261** (220) 2003 04 09 (210) 263368
(151) 2006 02 24 (441) 2003 10 20

(732) GlaxoSmithKline Pharmaceuticals S.A., Poznań, PL.
(540) DrX

(510), (511) **05** preparaty farmaceutyczne, leki, dietetyczne środki medyczne i lecznicze, odżywki medyczne, środki wspomagające leczenie, dietetyczne środki spożywcze.

(111) **172262** (220) 2003 04 09 (210) 263370
(151) 2006 02 24 (441) 2003 10 20

(732) GlaxoSmithKline Pharmaceuticals S.A., Poznań, PL.
(540) Nagrip

(510), (511) **05** preparaty farmaceutyczne, leki, dietetyczne środki medyczne i lecznicze, odżywki medyczne, środki wspomagające leczenie, dietetyczne środki spożywcze.

(111) **172263** (220) 2003 04 09 (210) 263371
(151) 2006 02 24 (441) 2003 10 20

(732) GlaxoSmithKline Pharmaceuticals S.A., Poznań, PL.
(540) Degrip

(510), (511) **05** preparaty farmaceutyczne, leki, dietetyczne środki medyczne i lecznicze, odżywki medyczne, środki wspomagające leczenie, dietetyczne środki spożywcze.

(111) **172264** (220) 2003 04 09 (210) 263372
(151) 2006 02 24 (441) 2003 10 20

(732) Kopalnia Soli WIELICZKA Przedsiębiorstwo Państwowe, Wieliczka, PL.

(540)



(531) 2.1.4, 5.13.1, 14.7.1, 27.5.21

(510), (511) **03** kosmetyki, preparaty kosmetyczne i produkty toaletowe, **41** usługi muzealne, organizowania i obsługi wystaw, kongresów, sympozjów, imprez sportowych, rekreacyjnych, balów, usługi klubów zdrowia, **44** usługi uzdrowiskowe, sanatoryjne, lecznicze, medyczne, prywatnych klinik, rehabilitacyjne, szpitali, salonów piękności, masażu, odnowy biologicznej.

(111) **172265** (220) 2003 04 09 (210) 263376
(151) 2006 02 24 (441) 2003 10 20

(732) Cryovac, Inc., Saddle Brook, US.

(540) CRYOVAC SATINA

(510), (511) **16** folie z tworzyw sztucznych do pakowania żywności.

(111) **172266** (220) 2003 04 09 (210) 263377
(151) 2006 02 27 (441) 2003 10 20

(732) Warner Bros, Entertainment Inc., Burbank, US.

(540) HARRY POTTER AND THE SORCERER'S STONE

(510), (511) **16** papier, tektura i wyroby z tych materiałów, nie ujęte w innych klasach oraz materiały drukowane, włączając książki z bohaterami z filmów animowanych, przygodowych, komediowych i/lub dramatycznych, komiksy, książeczki dla dzieci, czasopisma z postaciami z filmów animowanych, przygodowych, komediowych i/lub dramatycznych, książeczki do kolorowania, książki dla dzieci rozwijające ich sprawność manualną i umysłową, materiały introligatorskie, fotografie oprawione i nieoprawione, materiały piśmienne, papier do pisania, koperty, notatniki, terminarze, kartki do notowania, karty okolicznościowe, karty do kolekcjonowania i wymieniania się, litografie, długopisy, ołówki, piórniki, gumki do ścierania, kredki świecowe, markery, ołówki kolorowe, zestawy do malowania, kreda

i tablice do szkolne, kalkomanie, kalkomanie do przyklejania pod wpływem ciepła, plakaty, okładki na książki, zakładki, kalendarze, papier od owijania prezentów, drobne przedmioty na przyjęcia oraz papierowe dekoracje na przyjęcia, włączając serwetki papierowe, okrągłe papierowe serwetki pod ciasteczka lub kanapki, papierowe maty pod naczynia, krepina, kapelusze papierowe, zaproszenia, papierowe obrusy, papierowe dekoracje do ciast, drukowane szablony do haftowania lub aplikacji na tkaninach, drukowane szablony na kostiumy, pidżamy, bluzy i t-shirty, kleje do materiałów piśmiennych lub do celów domowych, materiały przeznaczone dla artystów, pędzle malarskie, maszyny do pisania i sprzęt biurowy (z wyjątkiem mebli), materiały szkoleniowe i instruktażowe (z wyjątkiem aparatów), materiały z tworzyw sztucznych do pakowania (nie ujęte w innych klasach), czcionki drukarskie, matryce.

(111) **172267** (220) 2003 04 09 (210) 263378
(151) 2006 02 27 (441) 2003 10 20

(732) Warner Bros, Entertainment Inc., Burbank, US.

(540) HARRY POTTER AND THE PRISONER OF AZKABAN

(510), (511) **16** papier, tektura i wyroby z tych materiałów, nie ujęte w innych klasach oraz materiały drukowane, włączając książki z bohaterami z filmów animowanych, przygodowych, komediowych i/lub dramatycznych, komiksy, książeczki dla dzieci, czasopisma z postaciami z filmów animowanych, przygodowych, komediowych i/lub dramatycznych, książeczki do kolorowania, książki dla dzieci rozwijające ich sprawność manualną i umysłową, materiały introligatorskie, fotografie oprawione i nieoprawione, materiały piśmienne, papier do pisania, koperty, notatniki, terminarze, kartki do notowania, karty okolicznościowe, karty do kolekcjonowania i wymieniania się, litografie, długopisy, ołówki, piórniki, gumki do ścierania, kredki świecowe, markery, ołówki kolorowe, zestawy do malowania, kreda i tablice do szkolne, kalkomanie, kalkomanie do przyklejania pod wpływem ciepła, plakaty, okładki na książki, zakładki, kalendarze, papier od owijania prezentów, drobne przedmioty na przyjęcia oraz papierowe dekoracje na przyjęcia, włączając serwetki papierowe, okrągłe papierowe serwetki pod ciasteczka lub kanapki, papierowe maty pod naczynia, krepina, kapelusze papierowe, zaproszenia, papierowe obrusy, papierowe dekoracje do ciast, drukowane szablony do haftowania lub aplikacji na tkaninach, drukowane szablony na kostiumy, pidżamy, bluzy i t-shirty, kleje do materiałów piśmiennych lub do celów domowych, materiały przeznaczone dla artystów, pędzle malarskie, maszyny do pisania i sprzęt biurowy (z wyjątkiem mebli), materiały szkoleniowe i instruktażowe (z wyjątkiem aparatów), materiały z tworzyw sztucznych do pakowania (nie ujęte w innych klasach), czcionki drukarskie, matryce.

(111) **172268** (220) 2003 04 09 (210) 263380
(151) 2006 02 24 (441) 2003 10 20

(732) Warner Bros, Entertainment Inc., Burbank, US.

(540) HARRY POTTER AND THE CHAMBER OF SECRETS

(510), (511) **16** papier, tektura i wyroby z tych materiałów, nie ujęte w innych klasach oraz materiały drukowane, włączając książki z bohaterami z filmów animowanych, przygodowych, komediowych i/lub dramatycznych, komiksy, książeczki dla dzieci, czasopisma z postaciami z filmów animowanych, przygodowych, komediowych i/lub dramatycznych, książeczki do kolorowania, książki dla dzieci rozwijające ich sprawność manualną i umysłową, materiały introligatorskie, fotografie oprawione i nieoprawione, materiały piśmienne, papier do pisania, koperty, notatniki, terminarze, kartki do notowania, karty okolicznościowe, karty do kolekcjonowania i wymieniania się, litografie, długopisy, ołówki, piórniki, gumki do ścierania, kredki świecowe, markery, ołówki kolorowe, zestawy do malowania, kreda i tablice do szkolne, kalkomanie, kalkomanie do przyklejania pod wpływem ciepła, plakaty, okładki na książki, zakładki, kalendarze, papier od owijania prezentów, drobne przedmioty na przyjęcia oraz papierowe dekoracje na przyjęcia, włączając serwetki papierowe, okrągłe papierowe serwetki pod ciasteczka lub kanapki, papierowe maty pod naczynia, krepina, kapelusze papierowe, zaproszenia, papierowe obrusy, papierowe dekoracje do ciast, drukowane szablony do haftowania lub aplikacji na tkaninach, drukowane szablony na kostiumy, pidżamy, bluzy i t-shirty, kleje do materiałów piśmiennych lub do celów domowych, materiały przeznaczone dla artystów, pędzle malarskie, maszyny do pisania i sprzęt biurowy (z wyjątkiem mebli), materiały szkoleniowe i instruktażowe (z wyjątkiem aparatów), ma-

teriały z tworzyw sztucznych do pakowania (nie ujęte w innych klasach), czcionki drukarskie, matryce.

(111) **172269** (220) 2003 04 09 (210) 263381
(151) 2006 02 24 (441) 2003 10 20
(732) SHIMANO INC., Osaka, JP.
(540) BIOCRAFT

(510), (511) **28** sprzęt wędkarski, włączając kołowrotki, wędki, żyłki wędkarskie, prowadnice żyłki do wędek, haczyki, wabiki, sztuczne przynęty, koszyki wędkarskie, spławiki, ciężarki przyponów, podbieraki, torby wędkarskie, rękawice dla wędkarzy, futerały na wędki oraz pudełka na osprzęt wędkarski.

(111) **172270** (220) 2003 04 09 (210) 263382
(151) 2006 02 24 (441) 2003 10 20
(732) SHIMANO INC., Osaka, JP.
(540) SPINPOWER

(510), (511) **28** sprzęt wędkarski, włączając kołowrotki, wędki, żyłki wędkarskie, prowadnice żyłki do wędek, haczyki, wabiki, sztuczne przynęty, koszyki wędkarskie, spławiki, ciężarki przyponów, podbieraki, torby wędkarskie, rękawice dla wędkarzy, futerały na wędki oraz pudełka na osprzęt wędkarski.

(111) **172271** (220) 2003 04 09 (210) 263387
(151) 2006 02 24 (441) 2003 10 20
(732) Zakład Produkcji Opakowań Rosiński i S-ka Spółka Jawna, Bielsko-Biała, PL.
(540)



(531) 19.7.2
(510), (511) **03** płynne środki myjące i czyszczące stosowane do utrzymania czystości pomieszczeń, artykuły kosmetyczne i pielęgnacyjne dla ludzi, **21** pojemniki nie z metali szlachetnych.

(111) **172272** (220) 2003 04 09 (210) 263392
(151) 2006 02 27 (441) 2003 10 20
(732) Magnowski Bogdan, Wrocław, PL.
(540) OLMED

(510), (511) **03** produkty kosmetyczne na bazie oleju, w tym kremy, maseczki, mleczka, żele, mydła, szampony, płyny do kąpieli, mydła lecznicze, **05** produkty farmaceutyczne zawierające oleje w tym z ryb morskich, tran, kapsułki do stosowania wewnętrznego, kapsułki z tranem, w tym z dodatkiem substancji mineralnych i witaminowych, kapsułki z zawartością olejów z ryb morskich, w tym z dodatkiem substancji mineralnych i witaminowych, substancje dietetyczne i suplementy żywności na bazie oleju, także na bazie olejów z ryb morskich, w tym z dodatkiem substancji mineralnych i witaminowych, maści lecznicze, preparaty do masażu.

(111) **172273** (220) 2003 04 10 (210) 263399
(151) 2006 02 27 (441) 2003 10 20
(732) Zakład Ogrodniczy „CAMIL” Zofia i Witold Rutkowski, Łochowo/k Bydgoszczy, PL.
(540)



Kolor znaku: czarny, żółty
(531) 26.1.2, 27.5.1, 29.1.2, 29.1.8
(510), (511) **31** sadzonki i kwiaty naturalne, sadzonki i warzywa świeże.

(111) **172274** (220) 2003 04 10 (210) 263404
(151) 2006 02 27 (441) 2003 10 20
(732) ATM GRUPA Spółka Akcyjna, Bielany Wrocławskie, PL.
(540)



Kolor znaku: czarny, biały, błękitny
(531) 2.9.4, 27.5.1, 29.1.13
(510), (511) **41** produkcja filmów, programów radiowych i telewizyjnych, organizowanie i produkcja widowisk.

(111) **172275** (220) 2003 04 10 (210) 263405
(151) 2006 02 27 (441) 2003 10 20
(732) ATM GRUPA Spółka Akcyjna, Bielany Wrocławskie, PL.
(540)



Kolor znaku: żółty, niebieski i ich odcienie
(531) 26.5.4, 27.5.1, 29.1.14
(510), (511) **41** produkcja filmów, programów radiowych i telewizyjnych, organizowanie i produkcja widowisk.

(111) **172276** (220) 2003 04 10 (210) 263406
(151) 2006 02 27 (441) 2003 10 20
(732) ATM GRUPA Spółka Akcyjna, Bielany Wrocławskie, PL.
(540)



Kolor znaku: pomarańczowy, zielony, błękitny i ich odcienie
(531) 5.3.6, 27.5.1, 29.1.14
(510), (511) **41** produkcja filmów, programów radiowych i telewizyjnych, organizowanie i produkcja widowisk.

(111) **172277** (220) 2003 05 06 (210) 264413
(151) 2006 03 24 (441) 2003 11 17
(732) FINGRO LIMITED, Nousiainen, FI.
(540)



(531) 5.3.11, 27.5.1
(510), (511) **31** produkty rolne, ogrodnicze i leśne oraz ziarna nie ujęte w innych klasach, żywe zwierzęta, świeże owoce i warzywa, nasiona, rośliny i kwiaty naturalne, karma dla zwierząt, słód dla piwowarstwa i gorzelnii.

(111) **172278** (220) 2005 03 29 (210) 293006
(151) 2006 03 17 (441) 2005 07 11
(732) „PLENUS” G. Bomba i J. Bomba Spółka Jawna, Rzeszów, PL.

(540) magnus
(510), (511) **33** napoje alkoholowe.

(111) **172279** (220) 2003 01 08 (210) 259518
(151) 2006 01 13 (441) 2003 07 14
(732) ESKA NORD Sp. z o.o., Gdynia, PL.
(540)



Kolor znaku: jasnoczerwony, czarny, biały

(531) 26.4.17, 27.5.5, 27.7.24, 29.1.13

(510), (511) **09** płyty akustyczne, dane na nośnikach magnetycznych i optycznych, taśmy i kasy audio i wideo, filmy, dyski kompaktowe audio i wideo, programy komputerowe, płyty fonograficzne, **35** usługi reklamowe, reklama radiowa i telewizyjna, reklama za pośrednictwem sieci komputerowych, aukcje publiczne, badanie opinii publicznej, badanie rynku, rozpowszechnianie ogłoszeń i materiałów reklamowych, usługi w zakresie pozyskiwania i udostępniania informacji, udostępnianie komputerowych baz danych, promocja sprzedaży dla osób trzecich, publikowanie tekstów reklamowych, wynajmowanie czasu reklamowego w środkach przekazu, **38** usługi w zakresie agencji informacyjnych, agencje prasowe, emisja radiowa, przesyłanie informacji, łączność komputerowa, łączność radiowa, transmisja programów radiowych, radiofonia, radiowe zlecenia przywoławcze, ogłoszenia elektroniczne, przekazy satelitarne, telewizja kablowa, **41** montaż programów radiowych i telewizyjnych, produkcja nagrań dźwiękowych i wideo w tym produkcja nagrań muzycznych, edukacyjnych, informacyjnych, rozrywkowych, produkcja programów radiowych i telewizyjnych, usługi reporterskie, usługi w zakresie studia nagrań, produkcja fotoreportaży, wypożyczalnie nagrań audio i wideo, organizowanie imprez sportowych, rozrywkowych, edukacyjnych, koncertów, spektakli i przedstawień.

(111) **172280** (220) 2003 01 08 (210) 259527
(151) 2006 01 04 (441) 2003 07 14
(732) TORF CORPORATION Fabryka Leków Spółka z o.o., Kąty Wrocławskie, PL.

(540) DENTICA Sensitive White + Tartar Control
(510), (511) **03** preparaty kosmetyczne, pasty, proszki, płyny do zębów, środki do czyszczenia i pielęgnacji zębów.

(111) **172281** (220) 2001 09 28 (210) 241194
(151) 2006 03 03 (441) 2002 04 08
(732) Kraft Foods Schweiz Holding AG, Zurich, CH.
(540) LILA COLLECTION

(510), (511) **30** kawa, ekstrakty i namiastki kawy, kakao, czekolada, napoje kakaowe, czekoladowe i kawowe oraz preparaty do tych napojów, herbata, wyroby piekarnicze, cukiernicze i słodczyce, słodczyce na bazie cukru i czekolady, wyroby z masy ciastowej, produkty zbożowe, lody jadalne.

(111) **172282** (220) 2002 01 30 (210) 245810
(151) 2006 03 03 (441) 2002 08 12
(732) „TEKA MASZYNY BUDOWLANE” Spółka z o.o., Warszawa, PL.
(540)



Kolor znaku: biały, pomarańczowy

(531) 27.5, 29.1

(510), (511) **07** kompleksowe urządzenia do wytwarzania betonu, mieszkarki do betonu i do szkła, części zamienne do powyżej wymienionych maszyn i urządzeń, **37** serwis wyżej wymienionych maszyn i urządzeń.

(111) **172283** (220) 2002 03 07 (210) 247381
(151) 2006 03 16 (441) 2002 09 09
(732) BIOFARM Spółka z ograniczoną odpowiedzialnością, Poznań, PL.

(540) energetix-tygrysek
(510), (511) **05** produkty farmaceutyczne: leki, środki dezynfekcyjne, odkażające, produkty weterynaryjne, dietetyczne środki medyczne, produkty sanitarne: materiały opatrunkowe, plastry, podpaski higieniczne, żywność dla niemowląt.

(111) **172284** (220) 2002 05 20 (210) 250601
(151) 2006 01 10 (441) 2002 12 02
(732) Powiernictwo i Finanse DR BIS & DR GAWEL Spółka z o.o., Szczecin, PL.

(540) PIERWSZY POLSKI DOM AUKCYJNY NIERUCHOMOŚCI DR BIS & DR GAWEL
(510), (511) **35** organizacja aukcji, prowadzenie domu aukcyjnego, prowadzenie negocjacji, prokura, **36** opiniowanie i ekspertyzy w zakresie obrotu nieruchomościami.

(111) **172285** (220) 2003 01 06 (210) 259531
(151) 2006 01 04 (441) 2003 07 14
(732) EFPOL Spółka z ograniczoną odpowiedzialnością, Czernichów, PL.
(540)



Kolor znaku: czarny, żółty

(531) 26.4.1, 27.5.5, 27.5.11, 29.1.12

(510), (511) **35** zgrupowanie na rzecz osób trzecich różnych towarów pozwalające nabywcy wygodnie oglądać i kupować w sklepie/hurtowni z meblami, akcesoriami meblowymi, drewnianym i bambusowym wyposażeniem mieszkań, odzieżą, obuwiem, wyrobami metalowymi, porcelanowymi, szklanymi, sprzętem oświetleniowym, sprzętem telekomunikacyjnym i komputerowym.

(111) **172286** (220) 2003 01 09 (210) 259532
(151) 2006 01 04 (441) 2003 07 14
(732) Paweł Konrad Woźniak, Warszawa, PL.
(540)



Kolor znaku: czarny, czerwony

(531) 2.9.14, 27.5.5, 29.1.12

(510), (511) **16** gazety, **32** napoje bezalkoholowe, napoje izotoniczne, piwo.

(111) **172287** (220) 2003 01 09 (210) 259533
(151) 2006 01 04 (441) 2003 07 14
(732) Paweł Konrad Woźniak, Warszawa, PL.
(540)



(531) 27.5.5

(510), (511) **16** gazety, **32** napoje bezalkoholowe, napoje izotoniczne, piwo.

(111) **172288** (220) 2003 01 13 (210) 259663
 (151) 2006 01 03 (441) 2003 07 14
 (732) Przedsiębiorstwo Handlowo-Usługowe „ENERGO-HURT”
 Sp. z o.o., Gliwice, PL.

(540) energo-hurt
 (510), (511) **35** sprzedaż hurtowa, detaliczna, internetowa, kabli, przewodów energetycznych i światłowodowych, osprzętu energetycznego, aparatury niskiego, średniego i wysokiego napięcia, transformatorów, przekładników, izolatorów, źródeł światła i wyrobów techniki świetlnej, wyrobów elektroinstalacyjnych, urządzeń grzewczych, **36** skup i sprzedaż wierzytelności, doradztwo w sprawach finansowych, inwestycje kapitałowe, **37** instalowanie, konserwacje, naprawy urządzeń elektrycznych, energetycznych, grzewczych, **39** usługi transportowe, magazynowe, logistyczne, dystrybucja prądu elektrycznego.

(111) **172289** (220) 2003 01 13 (210) 259664
 (151) 2006 01 03 (441) 2003 07 14
 (732) Przedsiębiorstwo Handlowo-Usługowe „ENERGO-HURT”
 Sp. z o.o., Gliwice, PL.
 (540)



Kolor znaku: czerwony, niebieski

(531) 27.1.5, 29.1.1, 29.1.4
 (510), (511) **35** sprzedaż hurtowa, detaliczna, internetowa, kabli, przewodów energetycznych i światłowodowych, osprzętu energetycznego, aparatury niskiego, średniego i wysokiego napięcia, transformatorów, przekładników, izolatorów, źródeł światła i wyrobów techniki świetlnej, wyrobów elektroinstalacyjnych, urządzeń grzewczych, **36** skup i sprzedaż wierzytelności, doradztwo w sprawach finansowych, inwestycje kapitałowe, **37** instalowanie, konserwacje, naprawy urządzeń elektrycznych, energetycznych, grzewczych, **39** usługi transportowe, magazynowe, logistyczne, dystrybucja prądu elektrycznego.

(111) **172290** (220) 2003 01 13 (210) 259672
 (151) 2006 01 16 (441) 2003 07 14
 (732) TOP DESIGN Sp. z o.o., Sopot, PL.
 (540)

TD

(531) 27.5.1
 (510), (511) **06** płyty metalowe, płyty aluminiowe, płyty metalowe warstwowe, płyty metalowe samoprzylepne, **16** płyty z papieru, kartonu: płyty warstwowe, płyty samoprzylepne, **19** płyty z tworzyw sztucznych, płyty warstwowe, płyty samoprzylepne.

(111) **172291** (220) 2003 01 13 (210) 259697
 (151) 2006 01 06 (441) 2003 07 14
 (732) W. R. Grace & Co. -Conn., Columbia, US.
 (540) SYLODENT

(510), (511) **01** krzemiany i krzemiany w postaci żelu stosowane jako materiał ścierny i zagęszczający w przemyśle kosmetycznym zwłaszcza do produkcji pasty do zębów.

(111) **172292** (220) 2003 01 14 (210) 259707
 (151) 2006 01 06 (441) 2003 07 28
 (732) BANK MILLENNIUM SPÓŁKA AKCYJNA, Warszawa, PL.
 (540) BiznesLeasing

(510), (511) **09** karty kredytowe, dyski kompaktowe, dyski magnetyczne, dyski optyczne, programy komputerowe systemu operacyjnego, programy komputerowe, optyczne nośniki informacji, magnetyczne nośniki informacji, **35** dystrybucja materiałów reklamowych i promocyjnych, doradztwo w zakresie zarządzania oraz w zakresie

prowadzenia działalności gospodarczej, prowadzenie księgowości i rachunkowości, promocja kart kredytowych poprzez prowadzenie programu zachęcania konsumentów, wycena działalności gospodarczej, **36** usługi finansowe i bankowe, usługi maklerskie, obrót papierami wartościowymi, pośrednictwo w obrocie nieruchomościami i papierami wartościowymi, usługi ubezpieczeniowe, pośrednictwo w sprzedaży ubezpieczeń inwestowanie na rynku kapitałowym, rynku papierów wartościowych oraz na rynku nieruchomości, organizowanie aukcji, prowadzenie rachunków bankowych, przeprowadzanie rozliczeń pieniężnych, przyjmowanie lokat terminowych i wkładów oszczędnościowych, przyjmowanie i dokonywanie lokat w bankach, obrót i wymiana waluty, doradztwo w zakresie obrotu kapitałowego, udzielanie i zaciąganie kredytów w bankach oraz wykonywanie operacji czekowych i wekslowych, windykacja należności, wydawanie i obsługa kart kredytowych, wykonywanie ekspertyz i prognoz finansowych, zarządzanie portfelem instrumentów finansowych, analiza finansowa i doradztwo, wycena aktywów ruchomych i nieruchomości, zastaw, zarządzanie powierzonymi środkami pieniężnymi oraz innymi aktywami, usługi zarządzania ryzykiem, doradztwo inwestycyjne, tworzenie i prowadzenie funduszy inwestycyjnych i powierniczych, dokonywanie transakcji i przelewów elektronicznych, usługi uzyskiwania środków z tytułu należności przez ich sprzedaż osobom trzecim (faktoring), usługi leasingowe, usługi gwarantowania emisji papierów wartościowych (underwriting), wykonywanie czynności związanych z emisją i obrotem papierami wartościowymi, wynajem nieruchomości i pośrednictwo w wynajmie nieruchomości, **38** usługi telekomunikacyjne, organizowanie centrum obsługi klientów za pośrednictwem łącz telekomunikacyjnych, **39** usługi turystyczne, **41** publikacje multimedialne, publikowanie tekstów innych niż teksty reklamowe, **42** wykonywanie ekspertyz prawnych, programowanie komputerów, projektowanie oprogramowania komputerowego, doradztwo prawne, doradztwo w zakresie informatyki.

(111) **172293** (220) 2003 01 14 (210) 259711
 (151) 2006 01 06 (441) 2003 07 28
 (732) BANK MILLENNIUM SPÓŁKA AKCYJNA, Warszawa, PL.

(540) Pakiet Partner
 (510), (511) **09** karty kredytowe, dyski kompaktowe, dyski magnetyczne, dyski optyczne, programy komputerowe systemu operacyjnego, programy komputerowe, optyczne nośniki informacji, magnetyczne nośniki informacji, **35** dystrybucja materiałów reklamowych i promocyjnych, doradztwo w zakresie zarządzania oraz w zakresie prowadzenia działalności gospodarczej, prowadzenie księgowości i rachunkowości, promocja kart kredytowych poprzez prowadzenie programu zachęcania konsumentów, wycena działalności gospodarczej, **36** usługi finansowe i bankowe, usługi maklerskie, obrót papierami wartościowymi, pośrednictwo w obrocie nieruchomościami i papierami wartościowymi, usługi ubezpieczeniowe, pośrednictwo w sprzedaży ubezpieczeń inwestowanie na rynku kapitałowym, rynku papierów wartościowych oraz na rynku nieruchomości, organizowanie aukcji, prowadzenie rachunków bankowych, przeprowadzanie rozliczeń pieniężnych, przyjmowanie lokat terminowych i wkładów oszczędnościowych, przyjmowanie i dokonywanie lokat w bankach, obrót i wymiana waluty, doradztwo w zakresie obrotu kapitałowego, udzielanie i zaciąganie kredytów w bankach oraz wykonywanie operacji czekowych i wekslowych, windykacja należności, wydawanie i obsługa kart kredytowych, wykonywanie ekspertyz i prognoz finansowych, zarządzanie portfelem instrumentów finansowych, analiza finansowa i doradztwo, wycena aktywów ruchomych i nieruchomości, zastaw, zarządzanie powierzonymi środkami pieniężnymi oraz innymi aktywami, usługi zarządzania ryzykiem, doradztwo inwestycyjne, tworzenie i prowadzenie funduszy inwestycyjnych i powierniczych, dokonywanie transakcji i przelewów elektronicznych, usługi uzyskiwania środków z tytułu należności przez ich sprzedaż osobom trzecim (faktoring), usługi leasingowe, usługi gwarantowania emisji papierów wartościowych (underwriting), wykonywanie czynności związanych z emisją i obrotem papierami wartościowymi, wynajem nieruchomości i pośrednictwo w wynajmie nieruchomości, **38** usługi telekomunikacyjne, organizowanie centrum obsługi klientów za pośrednictwem łącz telekomunikacyjnych, **39** usługi turystyczne, **41** publikacje multimedialne, publikowanie tekstów innych niż teksty reklamowe, **42** wykonywanie ekspertyz prawnych, programowanie komputerów, projektowanie oprogramowania komputerowego, doradztwo prawne, doradztwo w zakresie informatyki.

(111) **172294** (220) 2003 01 14 (210) 259722
 (151) 2006 01 06 (441) 2003 07 28
 (732) Przedsiębiorstwo Hotelarsko-Gastronomiczne „MI CASA”
 Sp. z o.o., Poznań, PL.
 (540)



Kolor znaku: biały, żółty, czerwony
 (531) 26.1.1, 26.7.3, 27.5.1, 29.1.1, 29.1.2, 29.1.6
 (510), (511) **43** usługi hotelarsko-gastronomiczne.

(111) **172295** (220) 2003 01 14 (210) 259723
 (151) 2006 01 06 (441) 2003 07 28
 (732) Przedsiębiorstwo Produkcyjno-Handlowo-Usługowe
 „ROLKASTER” Stefaniak Tomasz, Ostrów Wielkopolski, PL.
 (540)



Kolor znaku: biały, czerwony, granatowy, czarny
 (531) 26.4.9, 26.11.8, 27.5.2, 29.1.1, 29.1.6, 29.1.8, 29.1.11
 (510), (511) **06** metalowe materiały budowlane, rolety i żaluzje metalowe, parapety metalowe, bramy garażowe, panele aluminiowe, drzwi, okna, futryny metalowe, metalowe akcesoria stosowane w stolarce, **19** rolety i żaluzje niemetalowe, materiały budowlane niemetalowe, stolarka budowlana niemetalowa, **37** usługi w zakresie montażu i konserwacji rolet i żaluzji, bram garażowych, montaż drzwi i okien.

(111) **172296** (220) 2003 01 14 (210) 259736
 (151) 2006 01 06 (441) 2003 07 28
 (732) Bloomberg L.P., New York, US.
 (540) BLOOMBERG
 (510), (511) **35** usługi w zakresie informacji biznesowej, a zwłaszcza informacje o firmie, analizy firm i informacje o profilu, zestawienia dochodów, szacunki i wytyczne, prezentacje i rekomendacje analityków, oświadczenia dla prasy, wywiadownie biznesowe, zarządzanie biznesem, prognozy ekonomiczne, badania biznesowe i informacje statystyczne.

(111) **172297** (220) 2003 01 15 (210) 259752
 (151) 2006 01 17 (441) 2003 07 28
 (732) POLSKA LIGA KOSZYKÓWKI Spółka Akcyjna, Warszawa, PL.
 (540)



Kolor znaku: kolor terakoty, beżowy, czarny, czerwony
 (531) 3.7.1, 3.7.24, 21.3.1, 26.11.8, 27.5.1, 29.1.1, 29.1.8
 (510), (511) **25** obuwie sportowe, skarpetki, czapki, bluzy, dresy, kurtki, koszulki, T-shirty, spodenki, stroje gimnastyczne, **28** artykuły do gier, artykuły sportowe, przyrządy do ćwiczeń fizycznych, przyrządy gimnastyczne, przyrządy mechaniczne do ćwiczeń fizycznych, piłki do gier, ochraniacze, **41** organizowanie zawodów sportowych, organizowanie zajęć z zakresu kultury fizycznej, usługi instruktorów gimnastyki, organizowanie imprez sportowych, informacja o impre-

zach sportowych, obozy sportowe, obozy wakacyjne, organizowanie obozów sportowych, wypożyczanie sprzętu sportowego, wynajmowanie sal do gier sportowych i zawodów sportowych, prowadzenie klubów zdrowia.

(111) **172298** (220) 2003 01 15 (210) 259754
 (151) 2006 01 17 (441) 2003 07 28
 (732) Hon Hai Precision Industry Co. Ltd., Taipei Hsien, TW.
 (540)

FOXCONN

(531) 27.5.1
 (510), (511) **09** komputery, przełączniki, stabilizatory prądu zmiennego dla komputerów, złącza, gniazdka i wtyczki elektryczne oraz do przesyłania sygnałów danych, adaptery, przewody elektryczne i światłowody, elastyczne płytki do obwodów drukowanych, akumulatory i baterie (źródła prądu) do komputerów i innych urządzeń elektronicznych, ładowarki dokomputerów i innych urządzeń elektronicznych, obudowy do komputerów i urządzeń peryferyjnych, okablowane elektrycznie stoliki do komputerów i urządzeń peryferyjnych, karty rozszerzeń do komputerów i urządzeń peryferyjnych, układy scalone, obudowy układów scalonych, podstawki do układów scalonych, wentylatory do komputerów, elementy i urządzenia chłodzące do komputerów, rurki termiczne do komputerów, zaciski do wentylatorów komputerowych, zaciski do rurek termicznych komputerów, przełączniki, klawiatury, wyświetlacze ciekłokrystaliczne, moduły wyświetlaczy ciekłokrystalicznych, części wyświetlaczy ciekłokrystalicznych, sterowniki CD-ROM, urządzenia do odczytu danych, urządzenia do przechowywania danych, kable komunikacyjne do wyświetlaczy, przewody komunikacyjne, kable i przewody sieciowe, urządzenia sieciowe, elektryczne produkty komunikacyjne, elementy sieci komputerowych, sterowniki interfejsu sieci komputerowych, adaptery urządzeń peryferyjnych, urządzenia do przetwarzania danych i głosu, terminale urządzeń wideo-telegraficznych, sterowniki wideo-graficzne, monitory ekranowe, ekrany dotykowe, tabliczki dotykowe, manipulatory kulkowe, pióra świetlne, joysticki, skanery, drukarki, wykrywacze znaków optycznych, czytniki kodów kreskowych, zasilacze awaryjne, płyty główne, notebooki, wyświetlacze emisji polowej FED (Field Emission Display), serwery, routery, złącza do telefonów komórkowych, części do palmtopów PDA, systemy telefonii PHS (Personal Handyphone System), układy o częstotliwości radiowej dla sieci bezprzewodowych WLAN, punkty dostępu do sieci WLAN, urządzenia w technologii Bluetooth, optyczne elementy aktywne, optyczne elementy pasywne, płyty DVD.

(111) **172299** (220) 2003 01 15 (210) 259758
 (151) 2006 01 17 (441) 2003 07 28
 (732) GRUPA LAKRON Spółka z o.o., Warszawa, PL.
 (540) INSTANT COMPANY

(510), (511) **35** wypożyczanie urządzeń i wyposażenia biurowego, usługi sekretarskie, rachunkowość, prowadzenie ksiąg, komputerowe bazy danych (systematyzacja danych), doradztwo specjalistyczne w sprawach działalności gospodarczej, przygotowywanie zeznań podatkowych, **36** wynajmowanie pomieszczeń biurowych (nieruchomości), administrowanie majątkiem nieruchomości, doradztwo finansowe, **37** instalowanie oraz naprawy biurowych maszyn i urządzeń, **38** przesyłanie informacji przy użyciu komputera, przesyłanie informacji tekstowej i obrazowej, łączność radiowa, poczta elektroniczna, przydzielanie dostępu do światowej sieci komputerowej, wypożyczanie urządzeń do przesyłania informacji, połączenia telefoniczne, połączenie ze światową siecią komputerową za pośrednictwem telekomunikacji, komputery (łączność przez terminale), informacja o telekomunikacji, wypożyczanie telefonów, wypożyczanie modemów, **39** wynajmowanie miejsc parkingowych, dostarczanie towarów, wypożyczanie samochodów, **41** wypożyczanie kamer wideo, **42** doradztwo w zakresie własności intelektualnej, badania prawne, wypożyczanie komputerów, **43** wynajmowanie sal na posiedzenia.

(111) **172300** (220) 2003 01 15 (210) 259766
 (151) 2006 01 17 (441) 2003 07 28
 (732) PRONOX TECHNOLOGY Spółka Akcyjna, Katowice, PL.

(540)



Kolor znaku: granatowy, biały

(531) 27.5.2, 29.1.11

(510), (511) **09** wentylatory do komputerów jako części komputerowe.

(111) **172301** (220) 2003 01 16 (210) 259780
 (151) 2006 01 17 (441) 2003 07 28
 (732) Akademia Techniczno-Rolnicza im. Jana
 i Jędrzeja Śniadeckich, Bydgoszcz, PL.
 (540)



Kolor znaku: czarny, jasnoszary

(531) 27.5.1, 27.5.2, 29.1.6, 29.1.8

(510), (511) **41** nauczanie, prowadzenie dziennych i zaocznych studiów kształcenia na studiach inżynierskich, magisterskich, podyplomowych, nauczanie korespondencyjne i internetowe, organizacja kongresów, seminariów, zjazdów, organizacja parków technologicznych, działalność wydawnicza o charakterze naukowo-technicznym, usługi tłumaczeń tekstów technicznych, **42** badania w dziedzinie mechaniki, badania w zakresie budowy i eksploatacji maszyn, właściwości materiałów i tworzyw konstrukcyjnych, inżynierii materiałów, programowych badań zmęczeniowych z podstaw konstrukcji maszyn, hydromechaniki, rozdrabniania i rozdrabniaczy materiałów niejednorodnych, podstaw eksploatacji, niezawodności i diagnostyki maszyn oraz teorii odzyskiwania tworzyw, projektowanie i analizy systemów komputerowych, opracowywanie projektów technicznych, licencjonowanie własności intelektualnej oraz doradztwo w tym zakresie, wdrażanie wynalazków i know-how, informacja patentowa, rzecznictwo patentowe, transfer wynalazków i technologii.

(111) **172302** (220) 2003 01 16 (210) 259781
 (151) 2006 01 17 (441) 2003 07 28
 (732) Sławomir Murawiec, Warszawa, PL.
 (540) KOMPAS - ABY POWRÓCIĆ NA WŁAŚCIWĄ DROGĘ
 (510), (511) **09** magnetyczne nośniki danych, płyty i dyski z nagraniami, **16** materiały szkoleniowe i instruktażowe, druki, ulotki, **44** rozpowszechnianie informacji dotyczących wczesnego wykrywania i leczenia zaburzeń psychicznych.

(111) **172303** (220) 2003 01 16 (210) 259782
 (151) 2006 01 17 (441) 2003 07 28
 (732) Akademia Techniczno-Rolnicza im. Jana
 i Jędrzeja Śniadeckich, Bydgoszcz, PL.
 (540)



(531) 24.1.15, 24.1.18, 27.5.1

(510), (511) **41** nauczanie, prowadzenie dziennych i zaocznych studiów kształcenia na studiach inżynierskich, magisterskich, podyplomowych, nauczanie korespondencyjne i internetowe, organizacja kongresów, seminariów, zjazdów, organizacja parków technologicz-

nych, działalność wydawnicza o charakterze naukowo-technicznym, usługi tłumaczeń tekstów technicznych, **42** wdrażanie wynalazków i know-how, informacja patentowa, rzecznictwo patentowe, transfer wynalazków i technologii, analizy systemów komputerowych, badania bakteriologiczne, badania biologiczne, badania chemiczne, badania geologiczne, badania techniczne, badania w dziedzinie mechaniki, badania badawczo-rozwojowe, badania w zakresie bakteriologii i biologii, projektowanie budynków, analizy, badania i usługi w dziedzinie chemii, doradztwo budowlane, doradztwo w sprawach sprzętu komputerowego, doradztwo w zakresie ochrony środowiska, doradztwo w zakresie własności intelektualnej, ekspertyzy geologiczne, ekspertyzy inżynierskie, badania w dziedzinie fizyki, badania i ekspertyzy geologiczne, instalacje oprogramowania komputerowego, ekspertyzy inżynierskie, doradztwo w zakresie sprzętu komputerowego, aktualizacja oprogramowania, powielanie oprogramowania, programowanie, projektowanie systemów komputerowych, konserwacja oprogramowania komputerowego, kontrola jakości, konwersja danych lub dokumentów na formę elektroniczną, konwersja danych przez programy komputerowe, licencjonowanie własności intelektualnej oraz doradztwo w tym zakresie, odzyskiwanie danych komputerowych, oprogramowanie komputerowe, aktualizacja, instalacje, konserwacja, powielanie, projektowanie, planowanie urbanistyczne, pomiary gruntu, zarządzanie prawami autorskimi, projektowanie oprogramowania komputerowego, opracowywanie projektów technicznych, stylizacja wzornictwa przemysłowego, usługi związane z bezpieczeństwem w zakresie informatyki.

(111) **172304** (220) 2003 01 16 (210) 259784
 (151) 2006 01 17 (441) 2003 07 28
 (732) Akademia Techniczno-Rolnicza im. Jana
 i Jędrzeja Śniadeckich, Bydgoszcz, PL.
 (540)



Kolor znaku: czarny, biały, niebieski

(531) 15.7.3, 19.11.25, 27.5.1, 29.1.4, 29.1.8

(510), (511) **41** nauczanie, prowadzenie dziennych i zaocznych studiów kształcenia na studiach inżynierskich, magisterskich, podyplomowych, nauczanie korespondencyjne i internetowe, organizacja kongresów, seminariów, zjazdów, organizacja parków technologicznych, działalność wydawnicza o charakterze naukowo-technicznym, usługi tłumaczeń tekstów technicznych, **42** wdrażanie wynalazków i know-how, informacja patentowa, rzecznictwo patentowe, transfer wynalazków i technologii, badania w dziedzinie chemii fizycznej, organicznej, ogólnej, koordynacyjnej, badania w zakresie technologii organicznej, technologii żywności, polimerów, powłok ochronnych, badania w dziedzinie inżynierii chemicznej i bioprosesowej, doradztwo w zakresie ochrony środowiska, licencjonowanie własności intelektualnej oraz doradztwo w tym zakresie, analizy systemów komputerowych.

(111) **172305** (220) 2003 01 16 (210) 259785
 (151) 2006 01 17 (441) 2003 07 28
 (732) Akademia Techniczno-Rolnicza im. Jana i Jędrzeja
 Śniadeckich, Bydgoszcz, PL.
 (540)



Kolor znaku: czarny, jasnobrązowy, ciemnobrązowy, biały

(531) 3.4.13, 5.7.2, 26.1.1, 27.5.1, 29.1.11

(510), (511) **41** nauczanie, prowadzenie dziennych i zaocznych studiów kształcenia na studiach inżynierskich, magisterskich, podyplomowych, nauczanie korespondencyjne i internetowe, organizacja kongresów, seminariów, zjazdów, organizacja parków technologicznych, działalność wydawnicza o charakterze naukowo-technicznym, usługi tłumaczeń tekstów technicznych, **42** wdrażanie wynalazków i know-how, informacja patentowa, rzecznictwo patentowe, transfer wynalazków i technologii, badania w zakresie hodowli zwierząt, intensyfikacji produkcji zwierzęcej, metody doskonalenia zwierząt, fizjologii żywienia, rozrodu, higieny, ekologii, technologii produkcji zwierzęcej, produkcji, konserwacji pasz oraz żywienia zwierząt, ocena mięsności owiec i kóz, licencjonowanie własności intelektualnej oraz doradztwo w tym zakresie.

(111) **172306** (220) 2003 01 16 (210) 259786
(151) 2006 01 17 (441) 2003 07 28

(732) Akademia Techniczno-Rolnicza im. Jana i Jędrzeja Śniadeckich, Bydgoszcz, PL.
(540)



Kolor znaku: srebrny, niebieski, czarny, biały

(531) 26.1.5, 27.1.1, 29.1.4, 29.1.6

(510), (511) **41** nauczanie, prowadzenie dziennych i zaocznych studiów kształcenia na studiach inżynierskich, magisterskich, podyplomowych, nauczanie korespondencyjne i internetowe, organizacja kongresów, seminariów, zjazdów, organizacja parków technologicznych, działalność wydawnicza o charakterze naukowo-technicznym, usługi tłumaczeń tekstów technicznych, **42** wdrażanie wynalazków i know-how, informacja patentowa, rzecznictwo patentowe, transfer wynalazków i technologii, analizy systemów komputerowych, badania w zakresie komutacji cyfrowej, teletransmisji, techniki cyfrowej, badania systemów telekomunikacyjnych oraz w zakresie inżynierii poczty, montowanie, eksploatacja i remontowanie układów elektro-mechanicznych i energoelektronicznych, badania dotyczące urządzeń i systemów elektrotechnicznych, materiałów magnetycznych i układów napędowych, doradztwo w zakresie własności intelektualnej, ekspertyzy inżynierskie, licencjonowanie własności intelektualnej oraz doradztwo w tym zakresie, opracowywanie projektów technicznych, analizy systemów komputerowych.

(111) **172307** (220) 2003 01 16 (210) 259787
(151) 2006 01 17 (441) 2003 07 28

(732) Akademia Techniczno-Rolnicza im. Jana i Jędrzeja Śniadeckich, Bydgoszcz, PL.
(540)



Kolor znaku: zielony, biały

(531) 26.3.1, 26.11.13, 27.5.1, 29.1.3

(510), (511) **41** nauczanie, prowadzenie dziennych i zaocznych studiów kształcenia na studiach inżynierskich, magisterskich, podyplomowych, nauczanie korespondencyjne i internetowe, organizacja kongresów, seminariów, zjazdów, organizacja parków technologicznych, działalność wydawnicza o charakterze naukowo-technicznym, usługi tłumaczeń tekstów technicznych, **42** wdrażanie wynalazków i know-how, informacja patentowa, rzecznictwo patentowe, transfer wynalazków i technologii, badania w dziedzinie biochemii, botaniki, ekologii, chemii rolnej i chemii środowiska, badania dotyczące ekonomiki, organizacji i zarządzania w gospodarce żywnościowej, badania w zakresie genetyki i hodowli roślin, melioracji i agrometeorolo-

gii, a także genetyki i hodowli roślin oraz gleboznawstwa i ochrony gleb, badanie w zakresie produkcji roślinnej i szczegółowej uprawy roślin, licencjonowanie własności intelektualnej oraz doradztwo w tym zakresie.

(111) **172308** (220) 2003 01 16 (210) 259788
(151) 2006 01 17 (441) 2003 07 28

(732) Akademia Techniczno-Rolnicza im. Jana i Jędrzeja Śniadeckich, Bydgoszcz, PL.
(540)



Kolor znaku: zielony, czarny, czerwony, biały

(531) 7.1.24, 26.1.1, 27.5.1, 29.1.1, 29.1.3, 29.1.8

(510), (511) **41** nauczanie, prowadzenie dziennych i zaocznych studiów kształcenia na studiach inżynierskich, magisterskich, podyplomowych, nauczanie korespondencyjne i internetowe, organizacja kongresów, seminariów, zjazdów, organizacja parków technologicznych, działalność wydawnicza o charakterze naukowo-technicznym, usługi tłumaczeń tekstów technicznych, **42** wdrażanie wynalazków i know-how, informacja patentowa, rzecznictwo patentowe, transfer wynalazków i technologii, prowadzenie badań w zakresie: budownictwa drogowego i ogólnego, ekonomii i zarządzania, ekonomiki zasobów i informacji przestrzennej, geotechniki i geodezji oraz inżynierii sanitarnej i wodnej, a także w zakresie konstrukcji budowlanych, kształtowania i ochrony środowiska, mechaniki budowli i również organizacji, zarządzania i technologii budowy, projektowanie budynków, doradztwo budowlane, doradztwo w zakresie ochrony środowiska, doradztwo w zakresie własności intelektualnej, ekspertyzy geologiczne, ekspertyzy inżynierskie, badania i ekspertyzy geologiczne, licencjonowanie własności intelektualnej oraz doradztwo w tym zakresie.

(111) **172309** (220) 2003 01 16 (210) 259814
(151) 2006 01 17 (441) 2003 07 28

(732) Zakłady Tłuszczowe „Kruszwica” Spółka Akcyjna, Kruszwica, PL.
(540) Mistrz
(510), (511) **29** oleje i tłuszcze jadalne.

(111) **172310** (220) 2003 01 17 (210) 259848
(151) 2006 01 10 (441) 2003 07 28

(732) PABEMIA Spółka z o.o., Warszawa, PL.
(540)



Kolor znaku: biały, niebieski, czerwony

(531) 3.1.6, 27.5.1, 29.1.1, 29.1.4, 29.1.6, 29.1.7

(510), (511) **31** żwirek dla kotów.

(111) **172311** (220) 2003 01 20 (210) 259896
(151) 2006 01 16 (441) 2003 07 28

(732) DESIMO-Desenvolvimento e Gestão Imobiliária, Lda, Lizbona, PT.
(540) Fritania
(510), (511) **29** frytki mrożone.

(111) **172312** (220) 2003 01 20 (210) 259897
 (151) 2006 01 16 (441) 2003 07 28
 (732) DESIMO-Desenvolvimento e Gestão Imobiliária, Lda,
 Lizbona, PT.
 (540) Bartuś
 (510), (511) **30** krem czekoladowy.

(111) **172313** (220) 2003 01 20 (210) 259899
 (151) 2006 01 16 (441) 2003 07 28
 (732) DESIMO-Desenvolvimento e Gestão Imobiliária, Lda,
 Lizbona, PT.
 (540) Exit
 (510), (511) **03** kosmetyki, kremy, pianki do golenia.

(111) **172314** (220) 2003 01 20 (210) 259900
 (151) 2006 01 13 (441) 2003 07 28
 (732) ROYAL BRINKERS POLSKA Sp. z o.o., Szamotuły, PL.
 (540)



Kolor znaku: żółto-pomarańczowy, czerwony, brązowy, biały
 (531) 8.1.15, 27.5.1, 29.1.1, 29.1.6
 (510), (511) **29** margaryna.

(111) **172315** (220) 2003 01 20 (210) 259906
 (151) 2006 01 13 (441) 2003 07 28
 (732) DESIMO-DESENVOLVIMENTO E GESTÃO IMOBILIÁRIA, Lda,
 Lizbona, PT.
 (540) Tim
 (510), (511) **03** środki do czyszczenia.

(111) **172316** (220) 2003 01 20 (210) 259908
 (151) 2006 01 13 (441) 2003 07 28
 (732) ROYAL BRINKERS POLSKA Sp. z o.o., Szamotuły, PL.
 (540)



Kolor znaku: fioletowy, jasnobrązowy, niebieski, zielony,
 jasnożółty, jasnobrązowy, pomarańczowy, biało-szary, różowy,
 czerwony, brązowy
 (531) 5.9.1, 5.9.12, 8.1.6, 8.1.7, 8.7.1, 11.3.5, 27.5.1, 29.1.1, 29.1.2, 29.1.3,
 29.1.4, 29.1.5, 29.1.7
 (510), (511) **29** margaryna.

(111) **172317** (220) 2003 01 20 (210) 259931
 (151) 2006 01 13 (441) 2003 07 28
 (732) „JÓZEF IV” Spółka z o.o., Kraków, PL.
 (540) ESPACE JÓZEF
 (510), (511) **06** dzieła sztuki i wyroby artystyczne użytkowe z metali
 nieszlachetnych, **09** magnetyczne i optyczne nośniki dźwięku i ob-
 razu, taśmy, dyskietki, dyski, dyski CD, dyski DVD, **14** dzieła sztuki
 i wyroby artystyczne użytkowe z metali szlachetnych, **16** książki,
 czasopisma, druki, afisze, akwarele, albumy, foldery, fotografie, gra-
 fiki, informatory, kalendarze, katalogi, obrazy, plakaty, plany, pocz-
 tówki, reprodukcje, **20** dzieła sztuki i wyroby artystyczne użytkowe
 z drewna, gipsu i tworzyw sztucznych, **35** usługi w zakresie reklamy,

publikacja tekstów reklamowych na nośnikach i w mediach, organi-
 zowanie wystaw i ekspozycji w celach handlowych i reklamowych,
 zgrupowanie różnych towarów pozwalające nabywcy oglądać
 je i kupować w sklepach wyspecjalizowanych w sprzedaży dzieł
 sztuki, wyrobów artystycznych użytkowych, nośników dźwięku
 i obrazu, książek, czasopism i innych druków i publikacji, **39** usługi
 biur podróży i biur turystycznych, pośrednictwo w zawieraniu umów
 o świadczenie usług turystycznych, usługi turystyczne, usługi w za-
 kresie planowania podróży, organizowanie podróży, organizowanie
 wycieczek, organizowanie zwiedzania, pilotowanie grup wyciecz-
 kowych, przewodnictwo wycieczek, usługi informacji o transporcie,
 rezerwacje miejsc w podróży, usługi w zakresie transportu samocho-
 dowego i autobusowego osób i rzeczy, **41** publikacja tekstów i utwo-
 rów graficznych innych niż reklamowe, usługi związane z organizacją
 wycieczek, organizacja spektakli i przedstawień teatralnych, orga-
 nizacja wystaw dzieł sztuki i wyrobów artystycznych użytkowych,
 propagowanie twórczości artystycznej i dzieł sztuki, organizacja
 kursów językowych, nauczanie języków obcych, **43** usługi hoteli
 i pensjonatów, rezerwacje hotelowe i pensjonatowe, usługi agencji
 zakwaterowań, usługi domów turystycznych i domów wypoczynko-
 wych, usługi gastronomiczne, usługi barów, kawiarni, restauracji.

(111) **172318** (220) 2003 01 20 (210) 259976
 (151) 2006 01 16 (441) 2003 07 28
 (732) Elfin Sp. z o.o., Kraków, PL.
 (540)

Jupiter

Kolor znaku: czarny, pomarańczowy
 (531) 27.5.1, 29.1.1

(510), (511) **09** programy komputerowe, publikacje elektronicz-
 ne, magnetyczne i optyczne nośniki informacji, komputery, sprzęt
 komputerowy, komputerowe urządzenia peryferyjne, **16** publikacje,
 książki, czasopisma, broszury, druki, materiały informacyjne, szkole-
 niowe i instruktażowe, **35** doradztwo w zakresie prowadzenia dzia-
 łalności gospodarczej, pozyskiwanie informacji, tworzenie i obsługa
 komputerowych baz danych, przygotowywanie zeznań podatko-
 wych, prowadzenie ksiąg rachunkowych, analizy kosztów, reklama,
 w tym za pośrednictwem sieci komputerowej, rozpowszechnianie
 materiałów reklamowych, **41** nauczanie, organizowanie i prowa-
 dzenie szkoleń, kursów, seminariów, konferencji, publikacja elek-
 troniczna on-line informacji, książek, czasopism, druków i innych
 materiałów, **42** projektowanie, tworzenie, instalacja i serwis opro-
 gramowania komputerowego, projektowanie i budowa systemów
 komputerowych, doradztwo w zakresie oprogramowania i sprzętu
 komputerowego, konwersja danych lub dokumentów na formę elek-
 troniczną, tworzenie i utrzymywanie stron internetowych.

(111) **172319** (220) 2003 01 20 (210) 259977
 (151) 2006 01 09 (441) 2003 07 28
 (732) Elfin Sp. z o.o., Kraków, PL.
 (540)



Kolor znaku: pomarańczowy z odcieniami, biały
 (531) 26.1.1, 26.15.1, 27.5.1, 29.1.7

(510), (511) **09** programy komputerowe, publikacje elektroniczne,
 magnetyczne i optyczne nośniki informacji, komputery, sprzęt
 komputerowy, komputerowe urządzenia peryferyjne, **16** publika-
 cje, książki, czasopisma, broszury, druki, materiały informacyjne,
 szkoleniowe i instruktażowe, **35** doradztwo w zakresie prowadze-
 nia działalności gospodarczej, pozyskiwanie informacji, tworzenie
 i obsługa komputerowych baz danych, przygotowywanie zeznań
 podatkowych, prowadzenie ksiąg rachunkowych, analizy kosztów,
 reklama, w tym za pośrednictwem sieci komputerowej, rozpo-

wszechnianie materiałów reklamowych, **41** nauczanie, organizowanie i prowadzenie szkoleń, kursów, seminariów, konferencji, publikacja elektroniczna on-line informacji, książek, czasopism, druków i innych materiałów, **42** projektowanie, tworzenie, instalacja i serwis oprogramowania komputerowego, projektowanie i budowa systemów komputerowych, doradztwo w zakresie oprogramowania i sprzętu komputerowego, konwersja danych lub dokumentów na formę elektroniczną, tworzenie i utrzymywanie stron internetowych.

(111) **172320** (220) 2003 01 20 (210) 259978
 (151) 2006 01 09 (441) 2003 07 28
 (732) „MULTI-WAY” S.C. Marcin Ciszak, Piotr Robert, Przylep, PL.
 (540)



Kolor znaku: czarny, ciemnopomarańczowy, biały
 (531) 27.5.1, 29.1.1

(510), (511) **09** wydawnictwa na nośnikach elektronicznych, **16** wydawnictwa na nośnikach papierowych, wyroby z papieru i tektury, sprzęt biurowy, opakowania z papieru i tworzyw sztucznych, **35** usługi w zakresie reklamy na rzecz osób trzecich, usługi w zakresie administrowania i zarządzania działalnością handlową, usługi marketingowe, **40** usługi w zakresie drukowania.

(111) **172321** (220) 2002 06 19 (210) 251788
 (151) 2006 01 09 (441) 2002 12 30
 (732) Łódzkie Przedsiębiorstwo Farmaceutyczne „POLON”
 Spółka z o.o., Łódź, PL.
 (540)



Kolor znaku: ciemnoniebieski, biały, jasnoniebieski
 (531) 24.13, 26.4, 26.11, 27.5, 29.1

(510), (511) **03** kosmetyki, preparaty do ochrony, pielęgnacji i upiększania skóry twarzy, ciała, rąk i stóp, warg oraz paznokci; mydła i preparaty myjące, artykuły perfumeryjne, olejki eteryczne, środki do mycia, układania, pielęgnacji, upiększania i koloryzacji włosów, środki do czyszczenia zębów i higieny jamy ustnej, **05** produkty farmaceutyczne, weterynaryjne i sanitarne, preparaty doustne zawierające mikro- i/lub makroelementy i/lub witaminy i/lub substancje wspomagające procesy metaboliczne w organizmach ludzi i zwierząt, dermokosmetyki o działaniu leczniczym, substancje dietetyczne dla celów leczniczych, plastry i materiały opatrunkowe, antyseptyki i środki odkażające, **43** usługi kosmetyczne, kosmetyczno-lecznicze, naświetlania lampami, aromaterapii, ozonoterapii, fizykoterapii oraz masażu, usługi manicure i pedicure, usługi fryzjerskie, prowadzenie salonów kosmetycznych i kosmetyczno-leczniczych oraz fryzjerskich.

(111) **172322** (220) 2002 10 09 (210) 256090
 (151) 2006 01 20 (441) 2003 04 22
 (732) Centrum Filmowe ABB Film Jerzy Dworczyk, Łódź, PL.
 (540) ABB Film

(510), (511) **41** prowadzenie agencji castingowej, prowadzenie agencji modelek, fotomodelek, hostess.

(111) **172323** (220) 2002 11 20 (210) 257703
 (151) 2006 01 04 (441) 2003 06 02
 (732) Weyerhaeuser Company, Federal Way, US.

(540)



(531) 5.1, 24.15, 26.3
 (510), (511) **01** pulpa drzewna.

(111) **172324** (220) 2002 11 20 (210) 257705
 (151) 2006 01 04 (441) 2003 06 02
 (732) Weyerhaeuser Company, Federal Way, US.
 (540) WEYERHAEUSER
 (510), (511) **01** pulpa drzewna.

(111) **172325** (220) 2002 11 20 (210) 257710
 (151) 2006 01 09 (441) 2003 06 02
 (732) Gambro Pathogen Reduction Technology, Inc., Lakewood, US.
 (540) NAVIGANT BIOTECHNOLOGIES
 (510), (511) **05** mieszaniny redukujące patogeny, stosowane dla pobranej krwi i jej składników, **10** urządzenia medyczne do redukcji patogenów oraz traktowania pobranej krwi i jej składników, włączając urządzenia do pobierania krwi, urządzenia naświetlające, urządzenia do mieszania krwi oraz pojemniki na krew i jednorazówki do pobierania krwi i jej traktowania.

(111) **172326** (220) 2002 11 20 (210) 257719
 (151) 2006 01 09 (441) 2003 06 02
 (732) Firma Produkcyjno-Handlowo-Uslugowa „ANDRE”
 Andrzej Kmiecik, Kraków, PL.
 (540)



Kolor znaku: czerwony, biały, czarny
 (531) 24.9, 26.1, 27.5, 29.1
 (510), (511) **25** odzież, bielizna.

(111) **172327** (220) 2002 11 21 (210) 257775
 (151) 2006 01 24 (441) 2003 06 02
 (732) Stokely - Van Camp, Inc., Chicago, US.
 (540) GATORADE COOL BLUE
 (510), (511) **32** napoje bezalkoholowe, niekarbonizowane aromatyzowane napoje owocowe.

(111) **172328** (220) 2002 11 25 (210) 257906
 (151) 2006 01 10 (441) 2003 06 02
 (732) Przedsiębiorstwo Produkcyjno-Handlowe „DELFIN” Krystyna Murjas, Mrowla, PL.
 (540)



Kolor znaku: czerwony, biały, popielaty, złoty
 (531) 3.9, 26.4, 27.5, 29.1

(510), (511) **29** galaretki jadalne i mięsne, korniszony, ryby konserwowane, sałatki rybne, sałatki rybno - warzywne, sałatki warzywne, warzywa i grzyby konserwowane.

(111) **172329** (220) 2002 11 12 (210) 257310
 (151) 2006 01 03 (441) 2003 05 19
 (732) „ICE-MASTRY” Spółka Jawna Maria Ziębińska, Stanisław Ziębiński, Czaniec, PL.
 (540) pierniki kaszelańskie
 (510), (511) **30** pierniki.

(111) **172330** (220) 2002 11 12 (210) 257382
 (151) 2006 01 17 (441) 2003 05 19
 (732) „ARTPROM” Agencja Reklamowa Jacek Chruścicki, Kraków, PL.
 (540)



Kolor znaku: czarny, niebieski

(531) 27.5, 29.1

(510), (511) **16** wydawnictwa zwarte i materiały informacyjne, **35** usługi w zakresie reklamy, publikacja reklamowa za pomocą wszelkich środków rozpowszechniania informacji, reklama wizualna zewnętrzna, w mediach, w środkach komunikacji, wykonywanie fotografii reklamowej i informacyjnej, projektowanie treści, wykonywanie materiałów reklamowych i doradztwo w zakresie całego systemu identyfikacji, rozgłosu informacyjnego i promocji firmy, projektowanie i wykonywanie ekspozycji reklamowych na targach, wystawach, pokazach i konferencjach oraz upominków reklamowych poprzez zewnętrzne uzupełnianie przedmiotu oznaczeniem identyfikującym firmę, projektowanie i wykonywanie stron internetowych przedsiębiorstwa i prezentacji multimedialnych, dystrybucja i rozpowszechnianie materiałów reklamowych (próbki, druki, prospekty, broszury, ulotki, katalogi), marketing i badanie rynku, **42** projektowanie graficzne wydawnictw zwartych i materiałów informacyjnych, projektowanie opakowań, usługi wzornictwa przemysłowego, organizacja i obsługa, w tym fotograficzna, imprez, konferencji, zjazdów i sympozjów.

(111) **172331** (220) 2002 11 13 (210) 257439
 (151) 2006 01 20 (441) 2003 05 19
 (732) „THEMAR IMPORT-EKSPORT” Spółka z o.o., Warszawa, PL.
 (540)



Kolor znaku: czerwony, zielony

(531) 5.5, 26.11, 27.5, 29.1

(510), (511) **05** środki bakteriobójcze, środki do tępienia larw, lepy na muchy, preparaty przeciwmolowe, środki do tępienia i odstraszania owadów, myszy, szczurów i innych szkodników, środki do odstraszania owadów, środki do tępienia pasożytów, ślimaków, pestycydy, środki przeciw robactwu, trutki na myszy i szczury, trucizny.

(111) **172332** (220) 2002 11 13 (210) 257451
 (151) 2006 01 20 (441) 2003 05 19
 (732) ORLEN ASFALT Spółka z o.o., Płock, PL.
 (540) ORBITON
 (510), (511) **19** asfalt, bitumen, smoła.

(111) **172333** (220) 2002 11 15 (210) 257557
 (151) 2006 01 02 (441) 2003 05 19
 (732) GlaxoSmithKline Pharmaceuticals S.A., Poznań, PL.
 (540) SERVIVA

(510), (511) **05** preparaty farmaceutyczne, leki, dietetyczne środki medyczne i lecznicze, odżywki medyczne, środki wspomagające leczenie, dietetyczne środki spożywcze do celów medycznych.

(111) **172334** (220) 2002 11 19 (210) 257662
 (151) 2006 01 02 (441) 2003 06 02
 (732) Mary Kay Inc., Addison, US.
 (540)



(531) 27.5

(510), (511) **03** preparaty wybielające i inne substancje stosowane w praniu, preparaty czyszczące, nabłyszczające, szorujące i ściernie, mydła, wyroby perfumeryjne, olejki eteryczne, kosmetyki, lotiony do pielęgnacji włosów, preparaty do czyszczenia zębów, **04** oleje i tłuszcze przemysłowe, smary, mieszaniny zwilżające i wiążące pyły, paliwa (w tym spirytus silnikowy) oraz produkty oświetleniowe, świece i knoty oświetleniowe.

(111) **172335** (220) 2002 11 19 (210) 257699
 (151) 2006 01 04 (441) 2003 06 02
 (732) MARWIS Mariola Kęska, Górczyn, PL.
 (540) MAR & WIS
 (510), (511) **25** ubrania, buty i nakrycia głowy.

(111) **172336** (220) 2002 11 20 (210) 257692
 (151) 2006 01 04 (441) 2003 06 02
 (732) Przedsiębiorstwo Produkcyjno-Handlowe „NAWOMIX” Tomasz Sulejewski, Suchy Las, PL.
 (540)



Kolor znaku: czarny, żółty, zielony, biały

(531) 5.3, 26.1, 27.5, 29.1

(510), (511) **01** nawozy, **08** ręczne narzędzia ogrodnicze, **09** przyrządy do pomiarów kwasowości gleby, **11** urządzenia do nawadniania gleby, **17** węże ogrodowe, złączki.

(111) **172337** (220) 2003 01 21 (210) 259982
 (151) 2006 01 09 (441) 2003 07 28
 (732) PANACEUM Import-Export Hołdrowicz Beata, Zakręt, PL.
 (540)



(531) 28.3.0

(510), (511) **03** kosmetyki, środki perfumeryjne, płyny do pielęgnacji włosów, olejki eteryczne, dezodoranty, **05** środki parafarmaceutyczne

tyczne, żywność dla niemowląt, substancje dietetyczne, materiały opatrunkowe, plastry, **10** narzędzia i igły do akupunktury, aparaty do masażu, przyrządy do fizykoterapii i gimnastyki leczniczej, inhalatory, lampy i lasery do celów leczniczych, wkładki i inne artykuły ortopedyczne, bańki lekarskie, aparaty do pomiaru ciśnienia krwi, **29** żelatyna, ziola suszone, konserwowane owoce i warzywa, **30** kawa, herbata, kakao, kawa nienaturalna, cukier, proszek do pieczenia, wyroby cukiernicze, słodczy, miód, sosy, przyprawy, wafle, galaretki owocowe, lody, musztarda, sól, **31** ziola świeże, produkty rolne świeże, **32** wody mineralne, gazowane, napoje bezalkoholowe, napoje owocowe, soki owocowe, syropy, preparaty do produkcji napojów.

(111) **172338** (220) 2003 01 21 (210) 260020
 (151) 2006 01 25 (441) 2003 07 28
 (732) ADM Kao LLC, Decatur, US.
 (540)

ENOVA

(531) 27.5.1
 (510), (511) **05** substancje dietetyczne i składniki substancji dietetycznych, dodatki żywieniowe oraz preparaty zastępujące mąkę, wszystkie do celów leczniczych, **29** oleje i tłuszcze do gotowania, jadalne oleje i tłuszcze, jadalne oleje i tłuszcze stosowane jako składniki przy produkcji żywności.

(111) **172339** (220) 2003 01 21 (210) 260023
 (151) 2006 01 25 (441) 2003 07 28
 (732) „AGROS NOVA” Spółka z ograniczoną odpowiedzialnością, Warszawa, PL.
 (540) SMO CZNY

(510), (511) **05** soki i napoje owocowe, warzywne oraz warzywno-owocowe dla niemowląt, **29** sok pomidorowy do celów kulinarnych, przecier i koncentrat pomidorowy, musy i purée owocowe, warzywne lub owocowo-warzywne, sałatki owocowe bądź warzywne, galaretki, dżemy, mleko i produkty mleczne, aromatyzowane mleko żelowane i bita śmietana, desery mleczne i śmietankowe, desery mleczne i śmietankowe z dodatkiem owoców, musy mleczne, jogurty, kefir, napoje mleczne lub z przewagą mleka, produkty z mleka mrożonego, produkty z mleka sfermentowanego, sery, sery i twarogi homogenizowane, pasty serowe, masło, masła smakowe i pasty do kanapek na bazie masła, pasty do kanapek zawierające tłuszcz, **30** napoje i desery na bazie herbaty, kawy, kakao i czekolady, budynie, kisiele, kremy i galaretki w proszku, wyroby cukiernicze i słodczy, lody, kremy i desery mrożone, sosy, sosy słodkie, **32** napoje bezalkoholowe, soki, nektary i napoje owocowe, soki i napoje warzywne oraz warzywno-owocowe, soki i napoje owocowe, warzywne oraz warzywno-owocowe dla dzieci, soki i napoje owocowe, warzywne oraz warzywno-owocowe z dodatkiem mikro- i/lub makroelementów i/lub witamin, wody mineralne i smakowe, napoje serwatkowe, napoje izotoniczne, produkty do wytwarzania napojów bezalkoholowych: wyciągi, esencje, koncentraty, syropy oraz proszki i pastylki do otrzymywania napojów musujących.

(111) **172340** (220) 2003 01 21 (210) 260024
 (151) 2006 01 25 (441) 2003 07 28
 (732) „AGROS NOVA” Spółka z ograniczoną odpowiedzialnością, Warszawa, PL.

(540) PYSIO BARDZO SMO CZNY SOK
 (510), (511) **05** soki i napoje owocowe, warzywne oraz warzywno-owocowe dla niemowląt, **32** napoje bezalkoholowe, soki, nektary i napoje owocowe, soki i napoje warzywne oraz warzywno-owocowe, soki i napoje owocowe, warzywne oraz warzywno-owocowe dla dzieci, soki i napoje owocowe, warzywne oraz warzywno-owocowe z dodatkiem mikro- i/lub makroelementów i/lub witamin, napoje serwatkowe, napoje izotoniczne, wody smakowe, produkty do wytwarzania napojów bezalkoholowych: wyciągi, esencje, koncentraty, syropy oraz proszki i pastylki do otrzymywania napojów musujących.

(111) **172341** (220) 2003 01 22 (210) 260029
 (151) 2006 01 25 (441) 2003 07 28
 (732) „COCCOBELLO” Iwona Bogucka, Warszawa, PL.
 (540)



Kolor znaku: brązowy, czerwony, jasnokawowy
 (531) 26.11.1, 27.5.1, 29.1.1
 (510), (511) **25** odzież dziecięca i niemowlęca.

(111) **172342** (220) 2003 01 22 (210) 260042
 (151) 2006 01 25 (441) 2003 07 28
 (732) Browary Łódzkie S.A., Łódź, PL.
 (540) KRYWAŃ
 (510), (511) **32** piwo, napoje bezalkoholowe.

(111) **172343** (220) 2003 01 24 (210) 260201
 (151) 2006 01 27 (441) 2003 07 28
 (732) „KOCUREX” - PPHUT Janusz Ruciński, Łódź, PL.
 (540) KOCUR-REX

(510), (511) **31** pasze, kiszonki, napoje, pokarmy i odżywki dla kotów, psów, ptaków oraz innych zwierząt w tym nasiona, ziarna, zboża, mączki, proteiny, odżywki wzmacniające i witaminizowane, pożywienie wieloskładnikowe, ściółka i produkty na ściółkę dla zwierząt, piasek, preparowane produkty pochodzenia mineralnego, torf, siano, słoma, trociny i wióry drewniane oraz ich mieszanki, żywe zwierzęta.

(111) **172344** (220) 2003 01 27 (210) 260266
 (151) 2006 01 27 (441) 2003 07 28
 (732) PRONOX TECHNOLOGY SA, Katowice, PL.
 (540)



Kolor znaku: niebieski, biały
 (531) 27.5.1, 29.1.4
 (510), (511) **02** tusze i tonery do drukarek, **09** tablety graficzne do projektowania komputerowego, podkładki pod mysz, skanery, **16** tasiemki barwiące do drukarek.

(111) **172345** (220) 2003 01 27 (210) 260268
 (151) 2006 01 27 (441) 2003 07 28
 (732) PRYWATNA LECZNICA CHIRURGICZNA PRAXIS Sp. z o.o., Koszalin, PL.
 (540) PRAXIS

(510), (511) **44** kliniki prywatne (lecznice), usługi chirurgiczne, ortopedyczne, neurochirurgiczne, laparaskopia, USG, chirurgia plastyczna i chirurgia naczyniowa, neurologia, endokrynologia, fizjoterapia, fizykoterapia, medyczna opieka pielęgniarska, ginekologia i położnictwo, RTG, endoskopia, rehabilitacja lecznicza, poradnictwo sportowo - lekarskie, pomoc medyczna, porady w zakresie farmakologii, porady psychologa, stomatologia.

(111) **172346** (220) 2003 01 27 (210) 260270
 (151) 2006 01 27 (441) 2003 07 28
 (732) PRONOX TECHNOLOGY SA, Katowice, PL.

(540)



Kolor znaku: granatowy, biały

(531) 27.1.16, 29.1.4

(510), (511) **09** sprzęt i osprzęt do komputerów, płyty główne, karty graficzne, karty muzyczne, TV-karty, wentylatory, obudowy, klawiatura, myszy, napędy optyczne CD-ROM, DVD, CD-W, faxmodemy, stacje dyskiety FDD, słuchawki, głośniki, zasilacze awaryjne, zasilacze komputerowe, karty sieciowe, skanery, monitory, nośniki optyczne i magnetyczne, drukarki, czytniki pamięci cyfrowych, joysticki i joypady elektroniczne, manipulatory do gier, tablety graficzne, podkładki pod mysz, pamięci komputerowe, filtry przeciwzakłóceńowe.

(111) **172347** (220) 2003 01 27 (210) 260273
 (151) 2006 01 27 (441) 2003 07 28
 (732) OLE S.A., Poznań, PL.
 (540)



Kolor znaku: ciemnoniebieski, biały

(531) 24.3.7, 26.1.4, 27.5.1, 29.1.4

(510), (511) **30** wyroby ciastkarskie, piekarskie, słodcze.

(111) **172348** (220) 2003 02 04 (210) 260585
 (151) 2006 03 15 (441) 2003 08 11
 (732) SMG/KRC Poland-Media Spółka Akcyjna, Warszawa, PL.
 (540) CATI BUS
 (510), (511) **35** badanie rynku, badanie w dziedzinie działalności gospodarczej, doradztwo specjalistyczne w sprawach działalności gospodarczej.

(111) **172349** (220) 2003 02 07 (210) 260726
 (151) 2006 01 31 (441) 2003 08 11
 (732) Zakłady Przemysłu Spożywczego „OSTROWIN” Spółka z o.o., Ostrów Wielkopolski, PL.
 (540)



Kolor znaku: biały, czerwony, zielony, brązowy

(531) 5.3.11, 5.7.16, 25.1.1, 27.5.1, 29.1.1, 29.1.3

(510), (511) **33** napoje alkoholowe, wina.

(111) **172350** (220) 2003 02 10 (210) 260796
 (151) 2006 01 31 (441) 2003 08 11

(732) SWARZĘDZ MEBLE Spółka Akcyjna, Swarzędz, PL.

(540) GALLUS

(510), (511) **20** meble, lustra, ramy do obrazów, **42** usługi: projektowanie i wyposażenie wnętrz.

(111) **172351** (220) 2003 02 10 (210) 260797
 (151) 2006 01 31 (441) 2003 08 11

(732) SWARZĘDZ MEBLE Spółka Akcyjna, Swarzędz, PL.

(540) LOCUS

(510), (511) **20** meble, lustra, ramy do obrazów, **42** usługi: projektowanie i wyposażenie wnętrz.

(111) **172352** (220) 2003 02 10 (210) 260798
 (151) 2006 01 31 (441) 2003 08 11

(732) SWARZĘDZ MEBLE Spółka Akcyjna, Swarzędz, PL.

(540) CARION

(510), (511) **20** meble, lustra, ramy do obrazów, **42** usługi: projektowanie i wyposażenie wnętrz.

(111) **172353** (220) 2003 02 10 (210) 260802
 (151) 2006 01 31 (441) 2003 08 11

(732) SWARZĘDZ MEBLE Spółka Akcyjna, Swarzędz, PL.

(540) ODYS

(510), (511) **20** meble, lustra, ramy do obrazów, **42** usługi: projektowanie i wyposażenie wnętrz.

(111) **172354** (220) 2003 02 10 (210) 260804
 (151) 2006 01 31 (441) 2003 08 11

(732) SWARZĘDZ MEBLE Spółka Akcyjna, Swarzędz, PL.

(540)



Kolor znaku: biały, niebieski

(531) 26.4.3, 26.5.12, 29.1.4

(510), (511) **20** meble, lustra, ramy do obrazów, **42** usługi: projektowanie i wyposażenie wnętrz.

(111) **172355** (220) 2003 02 10 (210) 260805
 (151) 2006 01 31 (441) 2003 08 11

(732) SWARZĘDZ MEBLE Spółka Akcyjna, Swarzędz, PL.

(540)



Kolor znaku: biały, brązowy

(531) 26.4.1, 26.11.13, 29.1.7

(510), (511) **20** meble, lustra, ramy do obrazów, **42** usługi: projektowanie i wyposażenie wnętrz.

(111) **172356** (220) 2003 02 26 (210) 261528
 (151) 2006 01 27 (441) 2003 09 08

(732) Przedsiębiorstwo Produkcyjne BI-ES COSMETIC Beata

Piotrowska, Sławomir Piotrowski, Jarosław Drozd Spółka Jawna, Kamień Duży, PL.

(540) GABEGIE

(510), (511) **03** wyroby perfumeryjne i toaletowe, perfumy, wody toaletowe, wody perfumowane, wody kolońskie, dezodoranty osobiste, antyperspiranty, olejki eteryczne, olejki do kąpieli, sole kosmetyczne do kąpieli, mydła i płyny myjące, preparaty do kąpieli, kosmetyki, środki kosmetyczne, środki do komytyki upiększającej i makijażu oraz demakijażu, środki do pielęgnacji ciała, środki do opalania, środki do golenia i po goleniu, środki do depilacji, płyny i lotony do pielęgnacji włosów, odżywki, pianki, lakiery do włosów, lakiery do paznokci, środki do usuwania lakierów, środki do czyszczenia zębów, toaletowe środki sanitarne, środki wybielające i rozjaśniające oraz inne substancje stosowane w praniu, środki do czyszczenia, środki do polerowania, środki do nabłyszczania, środki do szorowania i środki ścierne.

(111) **172357** (220) 2003 02 26 (210) 261529
(151) 2006 01 27 (441) 2003 09 08

(732) Przedsiębiorstwo Produkcyjne BI-ES COSMETIC Beata Piotrowska, Sławomir Piotrowski, Jarosław Drozd Spółka Jawna, Kamień Duży, PL.

(540) LE VOYOU

(510), (511) **03** wyroby perfumeryjne i toaletowe, perfumy, wody toaletowe, wody perfumowane, wody kolońskie, dezodoranty osobiste, antyperspiranty, olejki eteryczne, olejki do kąpieli, sole kosmetyczne do kąpieli, mydła i płyny myjące, preparaty do kąpieli, kosmetyki, środki kosmetyczne, środki do kosmetyki upiększającej i makijażu oraz demakijażu, środki do pielęgnacji ciała, środki do opalania, środki do golenia i po goleniu, środki do depilacji, płyny i lotony do pielęgnacji włosów, odżywki, pianki, lakiery do włosów, lakiery do paznokci, środki do usuwania lakierów, środki do czyszczenia zębów, toaletowe środki sanitarne, środki wybielające i rozjaśniające oraz inne substancje stosowane w praniu, środki do czyszczenia, środki do polerowania, środki do nabłyszczania, środki do szorowania i środki ścierne.

(111) **172358** (220) 2003 02 26 (210) 261530
(151) 2006 01 27 (441) 2003 09 08

(732) Przedsiębiorstwo Produkcyjne BI-ES COSMETIC Beata Piotrowska, Sławomir Piotrowski, Jarosław Drozd Spółka Jawna, Kamień Duży, PL.

(540) MAOIA

(510), (511) **03** wyroby perfumeryjne i toaletowe, perfumy, wody toaletowe, wody perfumowane, wody kolońskie, dezodoranty osobiste, antyperspiranty, olejki eteryczne, olejki do kąpieli, sole kosmetyczne do kąpieli, mydła i płyny myjące, preparaty do kąpieli, kosmetyki, środki kosmetyczne, środki do kosmetyki upiększającej i makijażu oraz demakijażu, środki do pielęgnacji ciała, środki do opalania, środki do golenia i po goleniu, środki do depilacji, płyny i lotony do pielęgnacji włosów, odżywki, pianki, lakiery do włosów, lakiery do paznokci, środki do usuwania lakierów, środki do czyszczenia zębów, toaletowe środki sanitarne, środki wybielające i rozjaśniające oraz inne substancje stosowane w praniu, środki do czyszczenia, środki do polerowania, środki do nabłyszczania, środki do szorowania i środki ścierne.

(111) **172359** (220) 2003 02 27 (210) 261546
(151) 2006 01 27 (441) 2003 09 08

(732) Masarnia AR-KOS, Lucyna i Piotr Korwin-Kochanowscy, Jordanów, PL.

(540)



Kolor znaku: biały, czarny, żółty, niebieski

(531) 3.4.1, 27.5.1, 29.1.15

(510), (511) **29** mięso, drób, wędliny, przetwory mięsne.

(111) **172360** (220) 2003 02 27 (210) 261549
(151) 2006 01 26 (441) 2003 09 08
(732) NOVOPAN TRADING LIMITED, Londyn, GB.
(540) piogen
(510), (511) **05** leki i inne produkty farmaceutyczne.

(111) **172361** (220) 2003 02 27 (210) 261550
(151) 2006 01 27 (441) 2003 09 08
(732) NOVOPAN TRADING LIMITED, Londyn, GB.
(540) venlax
(510), (511) **05** leki i inne produkty farmaceutyczne.

(111) **172362** (220) 2003 02 27 (210) 261551
(151) 2006 01 26 (441) 2003 09 08
(732) NOVOPAN TRADING LIMITED, Londyn, GB.
(540) zafex
(510), (511) **05** leki i inne produkty farmaceutyczne.

(111) **172363** (220) 2003 02 27 (210) 261555
(151) 2006 01 26 (441) 2003 09 08
(732) NOVOPAN TRADING LIMITED, Londyn, GB.
(540) ramigen
(510), (511) **05** leki i inne produkty farmaceutyczne.

(111) **172364** (220) 2003 02 27 (210) 261556
(151) 2006 01 26 (441) 2003 09 08
(732) NOVOPAN TRADING LIMITED, Londyn, GB.
(540) iogen
(510), (511) **05** leki i inne produkty farmaceutyczne.

(111) **172365** (220) 2003 02 27 (210) 261557
(151) 2006 01 26 (441) 2003 09 08
(732) NOVOPAN TRADING LIMITED, Londyn, GB.
(540) itrax
(510), (511) **05** leki i inne produkty farmaceutyczne.

(111) **172366** (220) 2003 02 27 (210) 261558
(151) 2006 01 26 (441) 2003 09 08
(732) NOVOPAN TRADING LIMITED, Londyn, GB.
(540) epox
(510), (511) **05** leki i inne produkty farmaceutyczne.

(111) **172367** (220) 2003 02 27 (210) 261560
(151) 2006 01 26 (441) 2003 09 08
(732) NOVOPAN TRADING LIMITED, Londyn, GB.
(540) rispogen
(510), (511) **05** leki i inne produkty farmaceutyczne.

(111) **172368** (220) 2003 02 27 (210) 261561
(151) 2006 01 26 (441) 2003 09 08
(732) NOVOPAN TRADING LIMITED, Londyn, GB.
(540) ciclogen
(510), (511) **05** leki i inne produkty farmaceutyczne.

(111) **172369** (220) 2003 02 27 (210) 261563
(151) 2006 01 26 (441) 2003 09 08
(732) NOVOPAN TRADING LIMITED, Londyn, GB.
(540) formol
(510), (511) **05** leki i inne produkty farmaceutyczne.

(111) **172370** (220) 2003 02 27 (210) 261564
(151) 2006 01 26 (441) 2003 09 08
(732) NOVOPAN TRADING LIMITED, Londyn, GB.
(540) tamosin
(510), (511) **05** leki i inne produkty farmaceutyczne.

(111) **172371** (220) 2003 02 27 (210) 261566
 (151) 2006 01 26 (441) 2003 09 08
 (732) NOVOPAN TRADING LIMITED, Londyn, GB.
 (540) azitryn
 (510), (511) **05** leki i inne produkty farmaceutyczne.

(111) **172372** (220) 2003 02 27 (210) 261568
 (151) 2006 01 26 (441) 2003 09 08
 (732) WAZ - GAZ Andrzej Zaręba, Skierniewice, PL.
 (540)



Kolor znaku: żółty, czarny
 (531) 26.4.3, 27.5.1, 29.1.2, 29.1.6, 29.1.8
 (510), (511) **11** instalacje i urządzenia co, instalacje wodno-kanalizacyjne, **37** wykonywanie instalacji co i wodno-kanalizacyjnej.

(111) **172373** (220) 2003 02 27 (210) 261574
 (151) 2006 01 26 (441) 2003 09 08
 (732) „PRUSZYŃSKI” Spółka z o.o., Sokołów, PL.
 (540)



Kolor znaku: zielony
 (531) 7.3.11, 26.11.1, 27.5.1, 29.1.3
 (510), (511) **06** metalowe pokrycia dachowe, **19** niemetalowe pokrycia dachowe.

(111) **172374** (220) 2003 03 06 (210) 261922
 (151) 2006 03 07 (441) 2003 09 08
 (732) TELEPIZZA POLAND Sp. z o.o., Warszawa, PL.
 (540)

grubba

(531) 27.5.17
 (510), (511) **30** produkty spożywcze na bazie mąki, w tym pizza i podkłady do pizzy.

(111) **172375** (220) 2003 03 06 (210) 261923
 (151) 2006 03 07 (441) 2003 09 08
 (732) TELEPIZZA POLAND Spółka z o.o., Warszawa, PL.
 (540) GRUBBA
 (510), (511) **30** produkty spożywcze na bazie mąki, w tym pizza i podkłady do pizzy.

(111) **172376** (220) 2003 03 06 (210) 261936
 (151) 2006 03 07 (441) 2003 09 08
 (732) MISS DARAWAN LIMKONGLAP, Bangkok, TH.
 (540)



(531) 26.1.3, 27.5.1

(510), (511) **25** koszule, bluzki, okrycia, odzież wierzchnia, ubrania, spodnie, majtki i artykuły odzieżowe.

(111) **172377** (220) 2003 03 17 (210) 262259
 (151) 2006 01 27 (441) 2003 09 22
 (732) Zakład Mechaniczny „WOMAS” Jan Wojewoda, Rożnowo, PL.
 (540)



Kolor znaku: granatowy, niebieski
 (531) 15.1.13, 26.5.4, 26.7.25, 27.5.1, 29.1.4
 (510), (511) **11** wentylatory przemysłowe, urządzenia i instalacje do wentylacji, ogrzewania, chłodzenia, klimatyzacji, wytwarzania pary, aparatura nawiewowa, do oczyszczania powietrza, filtry, kabiny natryskowe, oddymiacze, odpowietrzacze, wyciągi, dyfuzory, wymienniki, rekuperatory, zasobniki, **37** usługi związane z budową, montażem, naprawą, serwisem i konserwacją urządzeń i instalacji wymienionych w wykazie, usługi budowlane, remontowe i instalacyjne, **42** usługi inżynierskie, projektowe i doradztwa technicznego.

(111) **172378** (220) 2003 03 17 (210) 262275
 (151) 2006 01 27 (441) 2003 09 22
 (732) POLOmarket Spółka z o.o., Giębnia, PL.
 (540)



Kolor znaku: czerwony, biały, czarny, bladoczerwony, szary
 (531) 2.5.5, 26.4.1, 27.5.1, 29.1.14
 (510), (511) **25** skarpetki.

(111) **172379** (220) 2003 03 17 (210) 262281
 (151) 2006 01 27 (441) 2003 09 22
 (732) POLOmarket Spółka z o.o., Giębnia, PL.
 (540)



Kolor znaku: szary, biały, jasnoszary, ciemnoszary, bladoszary, czarny
 (531) 6.1.2, 27.5.1, 29.1.12
 (510), (511) **25** skarpetki.

(111) **172380** (220) 2003 03 17 (210) 262283
 (151) 2006 01 27 (441) 2003 09 22

(732) POLOmarket Spółka z o.o., Giebni, PL.
(540)



Kolor znaku: czarny, białoszary, jasnoszary, szary
(531) 2.1.5, 26.4.1, 29.1.13
(510), (511) **25** skarpetki.

(111) **172381** (220) 2001 01 13 (210) 230089
(151) 2004 09 27
(732) Rafineria Nafty GLIMAR SA, Gorlice, PL.
(540) HELIUS GAS
(510), (511) **04** oleje do smarowania, oleje silnikowe.

(111) **172382** (220) 2001 01 13 (210) 230090
(151) 2004 09 27
(732) Rafineria Nafty GLIMAR SA, Gorlice, PL.
(540) HARTGLIM
(510), (511) **04** oleje przemysłowe, oleje do obróbki metali, oleje do hartowania.

(111) **172383** (220) 2001 01 13 (210) 230091
(151) 2004 10 04
(732) Rafineria Nafty GLIMAR S.A., Gorlice, PL.
(540) LOKOMOGLIM
(510), (511) **04** oleje do smarowania, oleje silnikowe.

(111) **172384** (220) 2001 01 31 (210) 230856
(151) 2006 03 16
(732) „MAC EDUKACJA” Spółka Akcyjna, Kielce, PL.
(540)



Kolor znaku: niebieski, biały
(531) 20.7, 27.5, 29.1
(510), (511) **39** dystrybucja podręczników szkolnych, książek i czasopism, **40** drukowanie podręczników szkolnych, książek i czasopism, usługi poligraficzne i składu drukarskiego.

(111) **172385** (220) 2002 08 02 (210) 253666
(151) 2006 03 17 (441) 2003 02 10
(732) Salon Fryzjerski „KRZYSZTOF” Krzysztof Chodorski, Warszawa, PL.
(540)

S A L O N
krzysztof

(531) 26.11, 27.5
(510), (511) **44** usługi fryzjerskie.

(111) **172386** (220) 2002 08 02 (210) 253667
(151) 2006 03 17 (441) 2003 02 10
(732) Salon Fryzjerski „KRZYSZTOF” Krzysztof Chodorski, Warszawa, PL.
(540)

salon fryzjerski
krz
ysz
tof

Kolor znaku: szary
(531) 24.17, 27.5, 29.1
(510), (511) **44** usługi fryzjerskie.

(111) **172387** (220) 2002 08 09 (210) 253922
(151) 2005 11 14 (441) 2003 02 10
(732) Przedsiębiorstwo Handlowo-Wytwórcze „POSTI” Spółka Akcyjna, Warszawa, PL.
(540)



Kolor znaku: biały, zielony i odcienie, żółty, czerwony, szary, czarny
(531) 26.1, 27.5, 29.1
(510), (511) **05** herbata lecznicza, herbata ziołowa o działaniu leczniczym, **30** herbata.

(111) **172388** (220) 2002 08 09 (210) 253923
(151) 2005 11 14 (441) 2003 02 10
(732) Przedsiębiorstwo Handlowo-Wytwórcze „POSTI” Spółka Akcyjna, Warszawa, PL.
(540)



Kolor znaku: zielony i odcienie, oliwkowy, biały, czerwony, żółty, szary
(531) 5.3, 26.1, 27.5, 29.1
(510), (511) **05** herbata lecznicza, herbata ziołowa o działaniu leczniczym, **30** herbata.

(111) **172389** (220) 2002 08 09 (210) 253924
(151) 2005 11 14 (441) 2003 02 10
(732) Przedsiębiorstwo Handlowo-Wytwórcze „POSTI” Spółka Akcyjna, Warszawa, PL.

(540)



Kolor znaku: biały, zielony i odcienie, żółty, czerwony, szary
 (531) 5.7, 26.1, 27.5, 29.1
 (510), (511) **05** herbata lecznicza, herbata ziołowa o działaniu leczniczym, **30** herbata.

(111) **172390** (220) 2002 10 21 (210) 256498
 (151) 2006 03 15 (441) 2003 04 22
 (732) Zakład Produkcyjno-Usługowo-Handlowy „BEST-PEST”
 Małgorzata Świętosławska, Jacek Świętosławski Spółka Jawna,
 Jaworzno, PL.
 (540)



Kolor znaku: biały, czerwony
 (531) 27.5, 29.1
 (510), (511) **05** pestycydy.

(111) **172391** (220) 2002 10 21 (210) 256499
 (151) 2006 03 15 (441) 2003 04 22
 (732) Zakład Produkcyjno-Usługowo-Handlowy „BEST-PEST”
 Małgorzata Świętosławska, Jacek Świętosławski Spółka Jawna,
 Jaworzno, PL.
 (540)



Kolor znaku: czerwony, biały
 (531) 27.5, 29.1
 (510), (511) **05** pestycydy.

(111) **172392** (220) 2002 10 21 (210) 256500
 (151) 2006 03 15 (441) 2003 04 22
 (732) Zakład Produkcyjno-Usługowo-Handlowy „BEST-PEST”
 Małgorzata Świętosławska, Jacek Świętosławski Spółka Jawna,
 Jaworzno, PL.
 (540) QUICKFUME
 (510), (511) **05** pestycydy.

(111) **172393** (220) 2002 10 21 (210) 256506
 (151) 2006 03 15 (441) 2003 04 22
 (732) Wytwórnia Wyrobów Czekoladowych „DOTI” Mariusz
 Mroczkowski, Dorota Mroczkowska, Zbigniew Nadzieja, Jolanta
 Nadzieja Spółka Jawna ZPChr., Smolec, PL.

(540)



Kolor znaku: żółty, brązowy, wrzosowy, niebieski, jasnobrązowy,
 zielony, czerwony, pomarańczowy
 (531) 5.7, 26.1, 26.4, 29.1
 (510), (511) **30** słodczyce, wyroby czekoladowe, owoce w czekoladzie,
 orzechy i ziarna w czekoladzie.

(111) **172394** (220) 2002 10 29 (210) 256827
 (151) 2005 11 30 (441) 2003 05 05
 (732) Przedsiębiorstwo Produkcyjno-Handlowe „JAWA” Jarosław
 Wyszowski, Anna Wyszowska, Nowa Iwiczna, PL.
 (540) mały mistrz
 (510), (511) **09** gry elektroniczne, **28** gry planszowe.

(111) **172395** (220) 2002 12 19 (210) 259023
 (151) 2006 03 17 (441) 2003 06 30
 (732) Śląska Wytwórnia Wódek Gatunkowych „POLMOS” S.A.,
 Bielsko-Biała, PL.
 (540)



Kolor znaku: zielony i odcienie, biały, złoty, czarny, czerwony
 (531) 18.3.2, 18.3.5, 25.1.15, 26.1.1, 26.4.1, 26.13.0, 27.5.5, 29.1.15
 (510), (511) **33** wyroby spirytusowe.

(111) **172396** (220) 2002 12 19 (210) 259024
 (151) 2006 03 17 (441) 2003 06 30
 (732) Śląska Wytwórnia Wódek Gatunkowych „POLMOS” SA,
 Bielsko-Biała, PL.
 (540)



Kolor znaku: granatowy, srebrny /błyszczący/, czerwony, srebrny
 /matowy/
 (531) 26.1.1, 26.5.12, 26.5.18, 26.13.0, 27.5.5, 29.1.15
 (510), (511) **33** napoje spirytusowe.

(111) **172397** (220) 2003 01 06 (210) 259478
 (151) 2006 01 13 (441) 2003 07 14
 (732) Przedsiębiorstwo Produkcyjno-Handlowo-Usługowe
 „KONSEK” Spółka Jawna Ewa Konsek, Janusz Konsek, Żory, PL.
 (540)



Kolor znaku: czarny, niebieski, żółty
 (531) 1.7.20, 1.11.12, 7.3.2, 27.5.5, 27.5.14, 29.1.13
 (510), (511) **19** materiały budowlane niemetalowe: stolarka plastikowa i drewniana - okiennice i okna niemetalowe, drzwi i futryny niemetalowe, **35** usługi reklamowe, prowadzenie interesów osób trzecich, pośrednictwo handlowe towarów różnego rodzaju.

(111) **172398** (220) 2003 01 22 (210) 260032
 (151) 2006 03 15 (441) 2003 07 28
 (732) Stowarzyszenie Wydawców Katolickich, Warszawa, PL.
 (540)



(531) 24.13.2, 26.3.23, 27.5.1
 (510), (511) **09** kasety audio-video i nośniki pamięci komputerowej nagrane, hologramy, **16** afisze, akcydensy, albumy, atlasy, biuletyny, czasopisma, dzienniki, etykiety, foldery i ulotki reklamowe, grafiki, informatory, kalendarze, karty okolicznościowe, książki, komiksy, kalkomanie, katalogi handlowe, naklejki, opakowania drukowane, plakaty, podręczniki, przewodniki, poradniki, wydawnictwa muzyczne, wydawnictwa periodyczne i nieperiodyczne, artykuły piśmienne, **35** prowadzenie księgarni, organizowanie targów i kiermaszów, usługi fotokopii, powielanie dokumentów, zgrupowanie na rzecz osób trzecich różnych towarów na stronie Web wyspecjalizowanej w sprzedaży, pozwalające nabywcy wygodnie oglądać i kupować towary, takie jak: wydawnictwa książkowe, czasopisma, nagrania audio-video, albumy, informatory, przewodniki, poradniki, kalendarze, wydawnictwa muzyczne, artykuły piśmienne, dewocjonalia, **38** usługi informatyczne, płatny serwis informacyjny poprzez Internet, **39** usługi magazynowe, dystrybucja książek, czasopism i towarów, kolportaż, transport, przeladunek, pakowanie, organizowanie turystyki krajowej i zagranicznej, **41** organizowanie i prowadzenie: spotkań, zjazdów, konferencji, kongresów, seminariów, sympozjów, kursów specjalistycznych zwłaszcza dotyczących działalności wydawniczej, doradztwo zawodowe w zakresie edukacji i edytorstwa, usługi z zakresu obróbki tekstów - przygotowanie do druku, organizowanie wystaw z dziedziny kultury, sztuki, edukacji, publikowanie i wypożyczanie książek, nagrań dźwiękowych i wizyjnych, nauczanie religii i języków obcych.

(111) **172399** (220) 2003 03 04 (210) 261803
 (151) 2006 03 02 (441) 2003 09 08
 (732) Distell Limited, Stellenbosch, ZA.
 (540) KAAPSE BLOEM
 (510), (511) **33** napoje alkoholowe (z wyjątkiem piwa).

(111) **172400** (220) 2003 03 13 (210) 262192
 (151) 2006 03 06 (441) 2003 09 22
 (732) „LIND-POL” Spółka z ograniczoną odpowiedzialnością,
 Kamyk, PL.
 (540) lindusie
 (510), (511) **30** wyroby ciastkarskie, biszkopty, ciasta, ciastka, wyroby piekarnicze, wyroby cukiernicze, wyroby czekoladowe, czekolada, batony, lody, herbatniki, słodycze, słodycze na choinkę, wafle, cukierki, makarony, krakersy, małe herbatniki, pierniki, bułki słodkie, produkty zbożowe, muesli, miód.

(111) **172401** (220) 2003 03 13 (210) 262194
 (151) 2006 03 06 (441) 2003 09 22
 (732) „LIND-POL” Spółka z ograniczoną odpowiedzialnością,
 Kamyk, PL.
 (540)

Lindusie

(531) 27.5.2
 (510), (511) **30** wyroby ciastkarskie, biszkopty, ciasta, ciastka, wyroby piekarnicze, wyroby cukiernicze, wyroby czekoladowe, czekolada, batony, lody, herbatniki, słodycze, słodycze na choinkę, wafle, cukierki, makarony, krakersy, małe herbatniki, pierniki, bułki słodkie, produkty zbożowe, muesli, miód.

(111) **172402** (220) 2003 03 18 (210) 262379
 (151) 2006 03 22 (441) 2003 09 22
 (732) Tomasz Mierzwiński, Warszawa, PL.
 (540)

**DRACO
 ORGANIZER**

(531) 27.5.1
 (510), (511) **09** wszystkie programy komputerowe, oprogramowanie stałe i ruchome niezależne od rodzaju nośnika oraz sposobu jego pozyskiwania, **42** projektowanie i rozwój komputerowego sprzętu i oprogramowania.

(111) **172403** (220) 2003 03 20 (210) 262521
 (151) 2006 02 10 (441) 2003 09 22
 (732) Rafineria Nafty „GLIMAR” S.A., Gorlice, PL.
 (540) ALGLIM
 (510), (511) **04** przemysłowe oleje emulgujące.

(111) **172404** (220) 2003 03 20 (210) 262522
 (151) 2006 02 10 (441) 2003 09 22
 (732) Rafineria Nafty „GLIMAR” S.A., Gorlice, PL.
 (540) STALGLIM
 (510), (511) **04** przemysłowe oleje obróbcze.

(111) **172405** (220) 2003 04 02 (210) 263034
 (151) 2006 03 14 (441) 2003 10 06
 (732) „ATHENASOFT” Spółka z o.o., Warszawa, PL.
 (540)



(531) 4.5.3, 7.1.8, 27.5.5

(510), (511) **35** ogłoszenia reklamowe, **38** przesyłanie informacji tekstowej i obrazowej przy pomocy komputera, **41** mikro-wydawnictwa, publikowanie tekstów, **42** doradztwo budowlane, konserwacja oprogramowania, oprogramowanie komputerowe - aktualizacja.

(111) **172406** (220) 2003 04 09 (210) 263379

(151) 2006 02 27 (441) 2003 10 20

(732) Warner Bros, Entertainment Inc., Burbank, US.

(540) HARRY POTTER AND THE ORDER OF THE PHOENIX

(510), (511) **16** papier, tektura i wyroby z tych materiałów, nie ujęte w innych klasach oraz materiały drukowane, włączając książki z bohaterami z filmów animowanych, przygodowych, komediowych i/lub dramatycznych, komiksy, książeczki dla dzieci, czasopisma z postaciami z filmów animowanych, przygodowych, komediowych i/lub dramatycznych, książeczki do kolorowania, książki dla dzieci rozwijające ich sprawność manualną i umysłową, materiały introligatorskie, fotografie oprawione i nieoprawione, materiały piśmienne, papier do pisania, koperty, notatniki, terminarze, kartki do notowania, karty okolicznościowe, karty do kolekcjonowania i wymieniania się, litografie, długopisy, ołówki, piórniki, gumki do ścierania, kredki świecowe, markery, ołówki kolorowe, zestawy do malowania, kreda i tablice do szkolne, kalkomanie, kalkomanie do przyklejania pod wpływem ciepła, plakaty, okładki na książki, zakładki, kalendarze, papier od owijania prezentów, drobne przedmioty na przyjęcia oraz papierowe dekoracje na przyjęcia, włączając serwetki papierowe, okrągłe papierowe serwetki pod ciasteczka lub kanapki, papierowe maty pod naczynia, krepina, kapelusze papierowe, zaproszenia, papierowe obrusy, papierowe dekoracje do ciast, drukowane szablony do haftowania lub aplikacji na tkaninach, drukowane szablony na kostiumy, pidżamy, bluzy i t-shirty, kleje do materiałów piśmiennych lub do celów domowych, materiały przeznaczone dla artystów, pędzle malarskie, maszyny do pisania i sprzęt biurowy (z wyjątkiem mebli), materiały szkoleniowe i instruktażowe (z wyjątkiem aparatów), materiały z tworzyw sztucznych do pakowania (nie ujęte w innych klasach), czcionki drukarskie, matryce.

(111) **172407** (220) 2003 06 05 (210) 265844

(151) 2006 03 17 (441) 2003 12 15

(732) Zakłady Farmaceutyczne „POLPHARMA” Spółka Akcyjna, Starogard Gdański, PL.

(540) VENFAXIN

(510), (511) **05** preparat o działaniu antydepresyjnym wydany z przepisu lekarza.

(111) **172408** (220) 2005 03 01 (210) 291868

(151) 2006 01 02 (441) 2005 06 13

(732) HYDROSOLAR Spółka z o.o., Kraków, PL.

(540)



Kolor znaku: żółty, niebieski

(531) 26.1.1, 26.4.2, 26.4.9, 27.5.1, 29.1.2, 29.1.4

(510), (511) **06** metalowe węży i pokrywy do wążów, rury metalowe, metalowe baseny kąpielowe, kominki metalowe, kable metalowe, materiały konstrukcyjne metalowe, metalowe przewody instalacyjne, przewody wodociągowe, klamry i zaciski metalowe, zbiorniki olejowe metalowe, **07** separatory, reduktory i regulatory ciśnienia, zawory do maszyn, dmuchawy, maszyny do filtrowania, kompresory, rozdrabniarki odpadów, instalacje odpylające, pompy, w tym pompy do instalacji grzewczych, metalowe zawory maszynowe do rur, **09** urządzenia pomiarowe, regulacyjne, sygnalizacyjne, kontrolne, sterujące, przewody i układy automatyki przemysłowej, mierniki i wskaźniki ciśnieniowe, instrumenty pomiarowe, wskaźniki poziomu wody, wskaźniki temperatury, zawory wzmacniające, komory dekompresyjne, baterie słoneczne, odzież chroniąca przed wypadkami, napromieniowaniem i ogniem, rękawice do ochrony przed ogniem i ochroną przed wypadkami, kombinezony do ochrony przed ogniem i wypadkami, obuwie zabezpieczające przed ogniem i wypadkami, kaski ochronne, maski ochronne, filtry do masek, okulary ochronne, **11** armatura do instalacji wodnych i gazowych, armatura do pieców,

bojlery, aparatura i instalacje chłodnicze, zasobniki i wymienniki ciepła, instalacje do dystrybucji wody, części do instalacji sanitarnych, filtry powietrza do klimatyzacji, grzejniki, elementy grzejne i rury do nich, kanały kominowe z osprzętem, instalacje klimatyzacyjne, kotły grzewcze i rury do kotłów grzewczych, nawilżacze, aparatura i urządzenia do oczyszczania powietrza, aparatura do oczyszczania oleju i gazu, urządzenia do ogrzewania na paliwa stałe i gazowe, instalacje do ogrzewania wody, osprzęt do palników gazowych, osprzęt do wanien, paleniska i ruszty paleniskowe, kominki domowe, piece, płyty grzejne, podgrzewacze powietrza, pompy ciepłe, zasobniki ciepłej wody, armatura sanitarna, nagrzewnice, palniki, urządzenia i aparaty do uzdatniania wody, zbiorniki ciśnieniowe wody, zasobniki ciepła, ceramika sanitarna, w tym: wanny, brodziki, kabiny natryskowe, baterie, zlewozmywaki, syfony, umywalki, sedesy, urządzenia do oczyszczania ścieków, przydomowe oczyszczalnie ścieków, odwodnienia, komory chłodnicze, **17** materiały, taśmy, tkaniny i zaprawy izolacyjne, złączki i zbrojenia do rur niemetalowe, materiały przeciw stratom ciepła w kotłach, materiały uszczelniające, ciepłochronne, mocujące, wodoszczelne, uszczelki, osłony niemetalowe do rur, izolacyjne włókna z tworzyw sztucznych, **19** niemetalowe materiały i konstrukcje budowlane, rury niemetalowe, kształtki kamionkowe, betonowe i z tworzyw sztucznych, studzienki kanalizacyjne niemetalowe, niemetalowe przewody kominowe i wentylacyjne, rynny niemetalowe, zbiorniki niemetalowe, murowane i nie murowane, niemetalowe baseny kąpielowe, niemetalowe przewody ciśnieniowe, niemetalowe obudowy i nasady kominkowe, **20** zawory z tworzyw sztucznych do przewodów drenażowych, kraty kominkowe, zaciski z tworzyw sztucznych do rur i kabli, zawiasy niemetalowe, zawory niemetalowe i zawory wodociągowe z tworzyw sztucznych, zbiorniki niemetalowe i nie murowane.

(111) **172409** (220) 2001 11 19 (210) 243104

(151) 2006 03 03 (441) 2002 05 20

(732) BIELSKO BUSINESS CENTER Spółka z o.o., Warszawa, PL.

(540)



Kolor znaku: ciemnoniebieski, czerwony, różowy, blad różowy i ich odcienie

(531) 26.2, 27.5, 29.1

(510), (511) **35** zgrupowanie na rzecz osób trzech różnych towarów pozwalające nabywcy wygodnie je oglądać i kupować w sklepie lub hurtowni z artykułami spożywczymi, napojami, tytoniem i alkoholem, artykułami sportowymi, gospodarstwa domowego, chemii gospodarczej i kosmetycznej oraz odzieżą, usługi przedstawicielskie w zakresie budownictwa, **36** zarządzanie i administrowanie domami mieszkalnymi, mieszkaniami, budynkami i lokalami użytkowymi, centrami handlowo-usługowymi oraz gruntami, świadczenie usług związanych ze sprzedażą, nabywaniem, najmem oraz dzierżawą powierzchni mieszkalnych i komercyjnych, usługi scalenia i wykupu gruntów, **37** wznoszenie kompletnych obiektów budowlanych lub ich części, w tym budowa centrów handlowo-usługowych oraz zagospodarowywanie nieruchomości w celu wprowadzenia ich do obrotu (developerstwo), wykonywanie instalacji budowlanych oraz budowlanych prac wykończeniowych, przygotowywanie terenu pod budowę, nadzór inwestorski i budowlany, wykonawstwo zastępcze, **41** usługi dotyczące imprez rekreacyjnych, sportowych i rozrywkowych, w tym organizowanie koncertów muzycznych i artystycznych przedstawień, usługi w zakresie kin, galerii sztuki, wypożyczalni wideo i klubów sportowych: bilard, kręgielnie, siłownie, **42** usługi inżynierii lądowej i wodnej.

(111) **172410** (220) 2002 06 20 (210) 251808

(151) 2006 03 13 (441) 2002 12 30

(732) OPTIMAL 2 Dariusz Winiarski, Kraków, PL.

(540)



Kolor znaku: żółty, czerwony, biały, czarny

(531) 9.1, 26.11, 27.5, 29.1

(510), (511) 43 usługi gastronomiczne.

(111) 172411 (220) 2002 08 06 (210) 253788

(151) 2006 03 13 (441) 2003 02 10

(732) Diners Club International Ltd., Chicago, US.

(540)



(531) 26.11, 27.5

(510), (511) 36 usługi w zakresie ubezpieczeń, usługi w zakresie spraw finansowych i monetarnych, usługi w zakresie nieruchomości, usługi finansowe, usługi kart kredytowych, usługi w zakresie wypłat gotówkowych dla podróżnych w nagłych wypadkach, usługi w zakresie zaliczek gotówkowych w ramach linii kredytowej wypłacane w bankomatach i inne udogodnienia w zakresie zaliczek gotówkowych.

(111) 172412 (220) 2002 09 11 (210) 254952

(151) 2005 11 22 (441) 2003 03 24

(732) „Voxal” P.P.H.U. Wójcikiewicz Cezary, Łódź, PL.

(540)



(531) 24.15, 26.1, 26.3, 26.15, 27.5

(510), (511) 09 urządzenia do odtwarzania, wzmacniania, nagrywania i przesyłania dźwięku i/lub obrazu oraz części składowe, materiały i osprzęt do instalacji i obsługi tych urządzeń, 20 meble, meble metalowe, dekoracje przestawne, artykuły dekoracyjne z drewna, korka, wikliny, rogu, kości, muszli, bursztynu, imitacji tych surowców oraz z tworzyw sztucznych, 28 gry i zabawki, choinki z materiałów syntetycznych, ozdoby okazjonalne i choinkowe, 42 projektowanie i adaptacja wnętrz, zwłaszcza w zakresie akustyki wnętrz, instalacji audio-video oraz zarządzania i sterowania urządzeniami domowymi - tzw. inteligentnych domów.

(111) 172413 (220) 2002 09 17 (210) 255134

(151) 2006 03 10 (441) 2003 03 24

(732) The Procter & Gamble Company, Cincinnati, US.

(540)



(531) 3.11, 5.3, 5.5, 24.13, 25.1, 26.1, 27.5, 27.7

(510), (511) 03 preparaty do pielęgnacji i higieny ust, zębów, gardła, dziąseł i jamy ustnej, preparaty do płukania zapobiegające osadzeniu się kamienia nazębnego i próchnicy, środki do czyszczenia zębów, środki do pielęgnacji zębów, proszki do czyszczenia zębów, pasty do zębów, płyny do płukania ust, proszki czyszczące, tabletki koloryzujące kamień nazębny.

(111) 172414 (220) 2003 02 13 (210) 260956

(151) 2006 03 15 (441) 2003 08 25

(732) „BRW” Sp. z o.o., Mielec, PL.

(540) system XXI

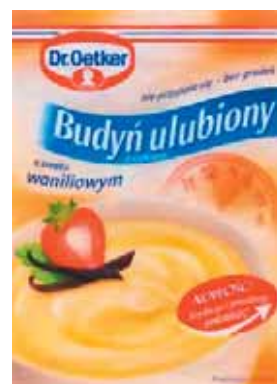
(510), (511) 20 wyroby stolarstwa meblowego, zestawy meblowe, meble biurowe, szkolne i kuchenne, fotele, kanapy, komody, kontuary, kredensy, krzesła, ławy, lustra, łóżka, półki, pudełka drewniane lub z tworzyw sztucznych, sekretery, skrzynie, kufrы, sofy, stojaki, stoły, szafy, szafki, szkatułki, szuflady, taborety, toaletki, waliki, wieszaki, wózki, zagłówki.

(111) 172415 (220) 2003 02 13 (210) 260978

(151) 2006 03 08 (441) 2003 08 25

(732) Dr. August Oetker Nahrungsmittel KG, Bielefeld, DE.

(540)



Kolor znaku: pomarańczowy cieniowany, czerwony, biały, niebieski, granatowy, ciemnoniebieski, zielony, brązowy, czarny

(531) 5.7.8, 8.3.25, 11.3.4, 27.5.1, 29.1.13

(510), (511) 30 krem waniliowy i budyń waniliowy.

(111) 172416 (220) 2003 02 18 (210) 261162

(151) 2006 03 02 (441) 2003 08 25

(732) Przedsiębiorstwo Farmaceutyczne „JELFA” S.A., Jelenia Góra, PL.

(540)



Kolor znaku: biały, czerwony, niebieski

(531) 3.11.2, 25.7.20, 27.5.1, 29.1.12

(510), (511) 05 preparaty farmaceutyczne.

(111) 172417 (220) 2003 03 06 (210) 261928

(151) 2006 03 07 (441) 2003 09 08

(732) „HAPP” s.c. Export-Import, Produkcja i Sprzedaż Odzieży

Jeans Jacek Gralik, Adam Duszczyk, Warszawa, PL.

(540) rude jeans

(510), (511) 25 odzież jeansowa, odzież skórzana, nakrycia głowy, obuwie, spodnie, bluzy, bielizna, kostiumy kąpielowe i plażowe, koszule, podkoszulki, rajstopy.

(111) **172418** (220) 2003 03 06 (210) 261937
 (151) 2006 03 07 (441) 2003 09 08
 (732) NITTO DENKO CORPORATION, Osaka, JP.
 (540) NITTO DENKO

(510), (511) **05** preparaty farmaceutyczne i weterynaryjne, preparaty sanitarne do celów medycznych, substancje dietetyczne do celów medycznych, żywność dla niemowląt, plastry, materiały opatrunkowe, materiały do plombowania zębów, woski dentystyczne, środki dezynfekcyjne, preparaty do zwalczania szkodników, fungicydy, herbicydy, **09** aparaty i przyrządy naukowe, żeglarskie, geodezyjne, fotograficzne, kinematograficzne, optyczne, wagowe, pomiarowe, sygnalizacyjne, kontrolne, do ratowania życia i do celów dydaktycznych, aparaty i przyrządy do przewodzenia, przełączania, transformacji, akumulacji, regulacji i kontroli energii elektrycznej, aparaty do nagrywania, transmisji lub reprodukcji dźwięku lub obrazu, magnetyczne nośniki danych, dyski z nagraniami, automaty sprzedające i mechanizmy do urządzeń uruchamianych przez wrzucenie monety, kasy sklepowe, maszyny liczące, sprzęt do przetwarzania danych i komputery, gaśnice, **16** papier, karton, tektura i wyroby z tych materiałów nie ujęte w innych klasach, druki, materiały intrologatorskie, fotografie, materiały piśmienne, kleje do materiałów piśmiennych lub do celów domowych, materiały dla artystów, pędzle malarskie, maszyny do pisania i sprzęt biurowy (z wyjątkiem mebli), materiały instruktażowe i szkoleniowe (z wyjątkiem aparatów) materiały z tworzyw sztucznych do pakowania (nie ujęte w innych klasach), czcionki drukarskie, matryce, **17** kauczuk, gutaperka, guma, azbest, mika i wyroby z tych materiałów nie ujęte w innych klasach, tworzywa sztuczne w formie wyciśniętej stosowane w produkcji, materiały wypełniające, uszczelniające, pakuły, materiały izolacyjne, rury giętkie niemetalowe.

(111) **172419** (220) 2003 03 07 (210) 261950
 (151) 2006 03 06 (441) 2003 09 08
 (732) Przedsiębiorstwo Produkcyjno Handlowo Usługowe „ANED” Export-Import Edward Łukaszewicz, Teresin, PL.
 (540)



Kolor znaku: pomarańczowy, biały, czarny
 (531) 3.7.8, 26.4.3, 27.5.1, 29.1.1, 29.1.11
 (510), (511) **01** kleje do celów przemysłowych, kleje do obuwia, kleje inne niż do papieru, **02** rozpuszczalniki do lakierów, bejce do drewna.

(111) **172420** (220) 2003 03 10 (210) 261995
 (151) 2006 03 17 (441) 2003 09 22
 (732) „BIOFARM” Spółka z o.o., Poznań, PL.
 (540) trisporan
 (510), (511) **05** produkty farmaceutyczne: leki, środki dezynfekcyjne, odkażające, produkty weterynaryjne, dietetyczne środki medyczne, produkty sanitarne: materiały opatrunkowe, plastry, podpaski higieniczne, żywność dla niemowląt.

(111) **172421** (220) 2003 04 01 (210) 263005
 (151) 2006 03 14 (441) 2003 10 06
 (732) Intervet International B.V., Boxmeer, NL.
 (540) REGUMATE
 (510), (511) **05** weterynaryjne preparaty farmaceutyczne.

(111) **172422** (220) 2003 04 02 (210) 263031
 (151) 2006 03 14 (441) 2003 10 06
 (732) Zakład Odlewniczy „LEFEK-MILER-BANASIK” Spółka z o.o., Końskie, PL.

(540)



(531) 26.1.1, 27.5.5
 (510), (511) **06** odlewy żeliwne sprzętu kanalizacyjnego: rury, kształtki, włazy kanałowe, stopnie kanałowe, wpusty (spusty) ściekowe, osadniki deszczowe oraz armatura żeliwna, skrzynki do zasuw, skrzynki hydrantowe, skrzynki do instalacji wodnych, skrzynki do instalacji gazowych.

(111) **172423** (220) 2003 04 24 (210) 263994
 (151) 2006 03 13 (441) 2003 11 03
 (732) Przedsiębiorstwo Farmaceutyczne „JELFA” Spółka Akcyjna, Jelenia Góra, PL.
 (540) NOKSIGEL
 (510), (511) **05** preparaty farmaceutyczne.

(111) **172424** (220) 2003 04 24 (210) 263997
 (151) 2006 03 13 (441) 2003 11 03
 (732) Przedsiębiorstwo Farmaceutyczne „JELFA” Spółka Akcyjna, Jelenia Góra, PL.
 (540) MOMEDERM
 (510), (511) **05** preparaty farmaceutyczne.

(111) **172425** (220) 2003 04 24 (210) 263998
 (151) 2006 03 13 (441) 2003 11 03
 (732) Przedsiębiorstwo Farmaceutyczne „JELFA” Spółka Akcyjna, Jelenia Góra, PL.
 (540) VENAPARYNA
 (510), (511) **05** preparaty farmaceutyczne.

(111) **172426** (220) 2003 05 28 (210) 264179
 (151) 2006 03 17 (441) 2003 12 01
 (732) Przedsiębiorstwo Produkcyjno-Handlowo-Usługowe „GEPOL” Grzegorz Zajączkowski, Pruszków, PL.
 (540) GEPOL
 (510), (511) **39** usługi przepakowaniowe.

(111) **172427** (220) 2003 04 29 (210) 264181
 (151) 2006 03 17 (441) 2003 11 03
 (732) APOLLO ELECTRONICS Spółka z o.o., Warszawa, PL.
 (540)



Kolor znaku: niebieski, szary, czarny
 (531) 26.1.2, 26.3.2, 27.5.5, 29.1.12
 (510), (511) **09** urządzenia i przyrządy: naukowe, elektryczne, fotograficzne, kinematograficzne, optyczne, wagowe, do celów dydaktycznych, urządzenia do nagrywania, transmisji, reprodukcji dźwięku lub obrazu, magnetyczne nośniki danych, płyty (dyski) z nagraniami, kasy sklepowe, maszyny liczące, komputery i sprzęt przetwarzający dane, **11** urządzenia do oświetlania, **14** metale szlachetne i ich stopy, wyroby z metali szlachetnych lub im pokrewne, nie ujęte w innych klasach, wyroby jubilerskie, kamienie szlachetne, przyrządy zegarmistrzowskie i chronometryczne, **15** instrumenty muzyczne, **16** maszyny do pisania i sprzęt biurowy (z wyjątkiem mebli).

(111) **172428** (220) 2003 04 29 (210) 264198
 (151) 2006 03 17 (441) 2003 11 03
 (732) Dr. Willmar Schwabe GmbH & Co., Karlsruhe, DE.
 (540) Tonsilotren
 (510), (511) **05** produkty farmaceutyczne i weterynaryjne, środki sanitarne do celów medycznych, substancje dietetyczne do celów leczniczych, żywność dla niemowląt, plastry, materiały opatrunkowe, materiały do plombowania zębów, woski dentystyczne, środki odkażające, środki do zwalczania robactwa, fungicydy, herbicydy.

(111) **172429** (220) 2003 04 29 (210) 264203
 (151) 2006 03 17 (441) 2003 11 03
 (732) Przedsiębiorstwo Farmaceutyczne „JELFA” Spółka Akcyjna, Jelenia Góra, PL.
 (540) PILOXIN
 (510), (511) **05** preparaty farmaceutyczne.

(111) **172430** (220) 2003 04 29 (210) 264204
 (151) 2006 03 17 (441) 2003 11 03
 (732) Przedsiębiorstwo Farmaceutyczne „JELFA” Spółka Akcyjna, Jelenia Góra, PL.
 (540) ARTRELUX MS
 (510), (511) **05** preparaty farmaceutyczne.

(111) **172431** (220) 1998 09 25 (210) 192291
 (151) 2006 01 26
 (732) Phoenix Home Life Mutual Insurance Company, Hartford, US.
 (540) AMERICAN PHOENIX
 (510), (511) **36** usługi ubezpieczeniowe, reasekuracyjne i finansowe.

(111) **172432** (220) 2002 03 07 (210) 247385
 (151) 2006 03 16 (441) 2002 09 09
 (732) ALTADIS POLSKA Spółka Akcyjna, Radom, PL.
 (540)



Kolor znaku: ciemnoniebieski, żółty, biały
 (531) 26.11, 27.5, 29.1

(510), (511) **16** papier, karton i wyroby z tych materiałów nie ujęte w innych klasach, druki, fotografie, torby papierowe i z tworzyw sztucznych, **35** reklama, dystrybucja artykułów i wyposażenia reklamowego (druków, broszurek, prospektów, próbek i tym podobnych), **41** usługi rozrywkowe, działalność sportowa i kulturalna.

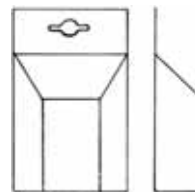
(111) **172433** (220) 2002 10 21 (210) 256494
 (151) 2006 03 15 (441) 2003 04 22
 (732) PMB Spółka Akcyjna, Białystok, PL.
 (540) pmb
 (510), (511) **18** skóry zwierzęce, **29** mięso i jego przetwory: konserwy, wędliny, tłuszcze topione, mięso paczkowane, świeże i mrożone, wędliny plasterkowane oraz paczkowane, **31** karma dla zwierząt, **39** przewóz specjalistycznymi samochodami mięsa, wędlin oraz żywych zwierząt.

(111) **172434** (220) 2002 10 21 (210) 256496
 (151) 2006 03 15 (441) 2003 04 22
 (732) Przedsiębiorstwo Produkcyjno-Handlowe „MISPOL-DYSTRYBUCJA” Spółka z o.o., Białystok, PL.
 (540)



Kolor znaku: granatowy, czerwony i odcienie, zielony
 (531) 26.2, 27.5, 29.1
 (510), (511) **29** mięso, drób.

(111) **172435** (220) 2003 01 25 (210) 260222
 (151) 2006 03 08 (441) 2003 07 28
 (732) INTER MIND Spółka z o.o., Bielany Wrocławskie, PL.
 (540)



(531) 26.15.25
 (510), (511) **16** kartridże do drukarek atramentowych, drobne akcesoria biurowe i papiernicze, opakowania z papieru.

(111) **172436** (220) 2003 02 06 (210) 260685
 (151) 2006 03 06 (441) 2003 08 11
 (732) Dell Inc., Round Rock, US.
 (540) DELL
 (510), (511) **02** kartridże do toneru, kartridże strumieniowe do atramentu/tuszu dla drukarek.

(111) **172437** (220) 2003 02 06 (210) 260691
 (151) 2006 03 06 (441) 2003 08 11
 (732) Dell Inc., Round Rock, US.
 (540) DELL
 (510), (511) **37** konserwacje i naprawy komputerowego sprzętu, instalowanie komputerowych sieci, instalowanie komputerowych systemów.

(111) **172438** (220) 2003 02 27 (210) 261535
 (151) 2006 03 08 (441) 2003 09 08
 (732) WODOCIĄGI ZACHODNIOPOMORSKIE Spółka z ograniczoną odpowiedzialnością, Goleniów, PL.
 (540)



Kolor znaku: ciemnoniebieski, jasnoniebieski
 (531) 26.11.3, 27.5.1, 29.1.4, 29.1.6

(510), (511) **37** usługi w zakresie budowy: sieci wodno-kanalizacyjnych, ujęć wody, oczyszczalni ścieków, studni głębinowych, przyłączy wodno-kanalizacyjnych domowych, usługi w zakresie montażu oraz naprawy urządzeń wodno-kanalizacyjnych, **39** usługi w zakresie poboru i rozprowadzania wody do odbiorców, wywóz odpadów, **40** usługi w zakresie uzdatniania wody pitnej, usługi w zakresie gospodarki ściekami oraz unieszkodliwianie odpadów.

(111) **172439** (220) 2003 02 27 (210) 261570
 (151) 2006 03 07 (441) 2003 09 08
 (732) Sopotkie Towarzystwo Ubezpieczeń Ergo Hestia Spółka Akcyjna, Sopot, PL.
 (540) hestianin
 (510), (511) **36** usługi ubezpieczeniowe i finansowe, **41** nauczanie i prowadzenie kursów.

(111) **172440** (220) 2003 02 28 (210) 261604
 (151) 2006 03 15 (441) 2003 09 08
 (732) Innowacyjno-Wdrożeniowe Laboratorium Farmaceutyczne „Labofarm” Tadeusz Pawełek, Starogard Gdański, PL.
 (540) Tabletki przeciw niestrawności Labofarm
 (510), (511) **05** preparaty farmaceutyczne.

(111) **172441** (220) 2000 11 09 (210) 226865
 (151) 2006 03 16
 (732) GRUPA ŻYWIEC Spółka Akcyjna, Żywiec, PL.
 (540)



Kolor znaku: czarny, czerwony, złoty, biały
 (531) 3.1, 24.1, 24.5, 24.9, 25.1, 27.5, 29.1
 (510), (511) **06** puszk metalowe do napojów, **16** podkładki pod szklanki z papieru lub z tektury, plakaty, tablice reklamowe z papieru lub z tektury, **20** bilboardy reklamowe z winylu, **21** butelki z tworzywa sztucznych, wyroby szklane, porcelanowe i ceramiczne nie ujęte w innych klasach, włączając szklanki, kufle i kieliszki, **25** odzież, włączając t-shirty, nakrycia głowy, włączając czapki i daszki przeciwsłoneczne, **32** piwo.

(111) **172442** (220) 2001 01 26 (210) 230748
 (151) 2006 03 03
 (732) „RSX” Robert Kęпка, Stanisław Szymczyk Spółka Jawna, Katowice, PL.
 (540)



(531) 19.3
 (510), (511) **29** śmietanki i zabielače do kawy, **30** kawa, herbata, kakao, napoje na bazie kawy, herbaty, kakao lub czekolady.

(111) **172443** (220) 2002 02 28 (210) 247100
 (151) 2006 03 03 (441) 2002 09 09
 (732) AJINOMOTO Co., INC., Tokio, JP.
 (540) KOKUMI

(510), (511) **30** kawa, herbata, kakao, cukier, ryż, tapioka, sago, kawa nienaturalna, mąka, zbożowe produkty śniadaniowe i preparaty zbożowe, chleb, ciasta i słodycze, lody, miód, melasa, drożdże, proszek do pieczenia, makaron ryżowy, makaron preparowany (instant), cukierki, przetworzone zboża, przetworzona kukurydza, przetworzone ziarna, przetworzone zioła, przetworzony owies, przetworzona kukurydza prażona, przetworzona kasza manna, przetworzona pszenica, chińskie pierożki gotowane na parze, chińskie pierożki nadziewane, chleb mrożony, mrożone wyroby cukiernicze, mrożone desery, mrożone ciasta, mrożone jogurty, środki zmiękczone do mięsa i produkty z makaronu, sól, musztarda, ocet, sosy przyprawowe, przyprawy, dodatki smakowe, preparaty uwydatniające smak potraw, pieprz, dressingi, majonez, słodziki naturalne, dodatki smakowe zawierające ekstrakty drożdży, dodatki smakowe zawierające proteiny hydrolizowane, preparaty uwydatniające smak potraw zawierające ekstrakty z drożdży, preparaty uwydatniające smak potraw z proteinami hydrolizowanymi.

(111) **172444** (220) 2002 03 05 (210) 247281
 (151) 2006 03 03 (441) 2002 09 09
 (732) Mars, Inc., McLean, US.

(540)



(531) 24.17, 27.5
 (510), (511) **29** mięso, ryby, drób i dziczyzna, owoce morza, owoce i warzywa konserwowane, suszone, gotowane lub przetworzone, preparaty z wszystkich w/w produktów, produkty mleczne, musy i pianki, schłodzone desery, mrożony jogurt, napoje mleczne, smakowe napoje mleczne, napoje z produktów mlecznych, zupy, słodkie pasty do smarowania pieczywa sporządzone z w/w produktów zawartych w klasie 29 lub składające się w większości z tych produktów, pikantne pasty do smarowania pieczywa sporządzone z w/w produktów zawartych w klasie 29 lub składające się w większości z tych produktów, przekąski sporządzone z w/w produktów zawartych w klasie 29 lub składające się w większości z tych produktów, gotowe dania i części składowe dań sporządzone z w/w produktów zawartych w klasie 29 lub zawierające w większości te produkty, spożywcze substancje proteinowe, **30** ryż, makarony, produkty zbożowe śniadaniowe i preparaty zbożowe, herbata, kawa, kakao, czekolada do picia, esencje kawowe, ekstrakty kawowe, mieszanki kawy i cykorii, cykoria i mieszanki cykorii, wszystkie wyżej wymienione mające zastosowanie jako namiastki kawy, niemedyczne słodycze, ciasteczka, ciastka, herbatniki, lód, lody, produkty lodowe, mrożone słodycze, schłodzone desery, pianki i musy, sorbety (lody), chleb, ciasta, napoje na bazie herbaty, kawy, kakao i czekolady, nadzienia sporządzone z w/w produktów zawartych w klasie 30 lub składające się głównie z tych produktów, słodkie pasty do smarowania pieczywa sporządzone z w/w produktów zawartych w klasie 30 lub składające się w większości z tych produktów, pikantne pasty do pieczywa sporządzone z w/w produktów zawartych w klasie 30 lub składające się w większości z tych produktów, przekąski sporządzone z w/w produktów zawartych w klasie 30 lub składające się w większości z tych produktów, gotowe dania i części składowe dań przygotowane z w/w produktów zawartych w klasie 30 lub składające się w większości z tych produktów, czekolada, pizza, spody do pizzy, sosy i dodatki do pizzy, sosy do makaronów i do ryżu, dressingi do sałat, majonezy, sosy, sosy do maczania kawałków żywności (dipy), wszystkie wyżej wymienione produkty zawarte w klasie 30.

(111) **172445** (220) 2002 09 16 (210) 255087
 (151) 2006 03 15 (441) 2003 03 24
 (732) Zakład Produkcyjno-Handlowy „PUTO” Mirosław Puto, Częstochowa, PL.
 (540)



Kolor znaku: czerwony, żółty
 (531) 27.5, 29.1
 (510), (511) **29** mięso wołowe, wieprzowe, cielęce, przetwory mięsne, wędliniarstwo, kiełbasy, szynki, kiełbasa krwista.

(111) **172446** (220) 2002 10 08 (210) 256066
 (151) 2006 03 22 (441) 2003 04 22
 (732) Sumi-Agro Poland Spółka z o. o., Warszawa, PL.
 (540) Sumi-Pro
 (510), (511) **01** chemiczne środki ochrony roślin, **05** środki grzybobójcze, chwastobójcze, bakteriobójcze, owadobójcze, odstraszcające owady.

(111) **172447** (220) 2002 10 09 (210) 256082
 (151) 2006 03 22 (441) 2003 04 22
 (732) Sumi-Agro Poland Spółka z o.o., Warszawa, PL.
 (540) Sumi-Classic
 (510), (511) **01** chemiczne środki ochrony roślin, **05** środki grzybobójcze, chwastobójcze, bakteriobójcze, owadobójcze, odstraszające owady.

(111) **172448** (220) 2002 10 21 (210) 256527
 (151) 2006 03 15 (441) 2003 04 22
 (732) CERAMIKA GRES Spółka Akcyjna, Kopaniny, PL.
 (540)



Kolor znaku: czerwony, szary, biały

(531) 26.3, 26.15, 27.5, 29.1
 (510), (511) **19** płytki ceramiczne podłogowe i ściennie, gresy, terakota, płytki kamienne podłogowe i ściennie, ozdobne elementy wykończeniowe z ceramiki, terakoty, gresu bądź kamienne, elementy budowlane ze szkła, **35** grupowanie na rzecz osób trzecich materiałów budowlanych z ceramiki, gresu, terakoty, kamienia i szkła pozwalające nabywcy wygodnie je oglądać i kupować te towary w punktach sprzedaży hurtowej i detalicznej.

(111) **172449** (220) 2002 10 28 (210) 256819
 (151) 2006 03 17 (441) 2003 05 05
 (732) Przedsiębiorstwo Handlowo-Usługowe „NOVA”
 Bartłomiej Wawrzyńczak, Strzegom, PL.
 (540)



(531) 3.7, 20.1, 27.5
 (510), (511) **16** pióra wieczne, pióra kulkowe, długopisy, ołówki, cienkopisy, markery, zakreślacze, korektory, **35** dystrybucja i rozpowszechnianie materiałów reklamowych, usługi menadżerskie, promocja i badanie rynku w wyżej wymienionym zakresie, doradztwo handlowe i usługi projektowe w zakresie projektowania materiałów reklamowych, **40** usługi poligraficzne w zakresie produkcji materiałów reklamowych, **41** usługi poligraficzne w zakresie publikowania materiałów reklamowych.

(111) **172450** (220) 2002 11 12 (210) 257331
 (151) 2006 03 07 (441) 2003 05 19
 (732) „ARCONET” Spółka z ograniczoną odpowiedzialnością,
 Poznań, PL.
 (540)



Kolor znaku: niebieski i odcienie

(531) 26.13, 29.1
 (510), (511) **09** taśmy magnetyczne, płyty kompaktowe, dyskietki, głośniki, instalacje elektryczne, komputery i sprzęt komputerowy,

monitory, radia, telewizory, wideo, żelazka elektryczne, **11** bojlerzy, grzejniki elektryczne, kuchenki elektryczne, gazowe i mikrofalowe, kotły grzewcze, lampy elektryczne, lodówki, nawilżacze, opiekacze, piece, suszarki, wentylatory, wyciągi, żarówki elektryczne, **35** usługi badania rynku i opinii publicznej, usługi doradztwa, zarządzania i kierowania w zakresie prowadzenia działalności gospodarczej, zarządzanie holdingami, usługi reklamy, rekrutacji pracowników i pozyskiwania personelu, pośrednictwo pracy, działalność związana z organizacją targów i wystaw, usługi zarządzania w zakresie efektywności gospodarowania, pozyskiwanie danych komputerowych baz danych, systematyzacja danych komputerowych baz danych, sortowanie danych w bazach komputerowych, wyszukiwanie w komputerowych bazach danych, **37** naprawy elektrycznego sprzętu gospodarstwa domowego, instalowanie, naprawy i konserwacja profesjonalnego sprzętu radiowo-telewizyjnego oraz sprzętu do operowania dźwiękiem i obrazem, konserwacja i naprawy maszyn biurowych, księgujących i liczących, **38** usługi w zakresie nadawania kont internetowych i haseł wejściowych na wewnętrzny panel administracyjny sieci poczty elektronicznej, **42** usługi w zakresie budowania stron internetowych, badania i analizy techniczne, doradztwo w zakresie sprzętu komputerowego i oprogramowania, konwersja danych lub dokumentów na formę elektroniczną, konwersja danych przez programy komputerowe.

(111) **172451** (220) 2002 12 16 (210) 258821
 (151) 2006 03 15 (441) 2003 06 30
 (732) Przedsiębiorstwo Robót Drogowych i Mostowych Spółka Akcyjna, Kędzierzyn-Koźle, PL.
 (540) DERMAT
 (510), (511) **19** bloczek betonowy do wzmacniania nasypów w tym drogowych.

(111) **172452** (220) 2002 12 17 (210) 258892
 (151) 2006 03 22 (441) 2003 06 30
 (732) Polska Agencja Prasowa Spółka Akcyjna, Warszawa, PL.
 (540)



(531) 26.1.18, 27.5.5
 (510), (511) **16** afisze, plakaty, albumy, atlasy, broszury, czasopisma, fotografie, gazety, geograficzne mapy, kalendarze, **35** agencje reklamowe, usługi prenumeraty gazet na rzecz osób trzecich, usługi organizowania targów handlowych, fotokopiowanie, badanie opinii publicznej, rynku, komputerowe bazy danych, wystawy w celach handlowych i reklamowych, **38** agencja informacyjna, agencje prasowe, usługi przesyłania informacji tekstowych i obrazowych przy pomocy komputera, telefonia komórkowa, **39** dystrybucja gazet, magazynowanie elektronicznych nośników, **40** offset, skład fotograficzny, usługi poligraficzne, **41** usługi wydawnicze, usługi organizowania i obsługi konferencji, kongresów i konkursów, wystawy z dziedziny kultury lub edukacji, publikacja elektroniczna on-line książek, publikowanie tekstów, reporterskie usługi, **42** usługi oprogramowania komputerów, doradztwo w zakresie sprzętu komputerowego, zarządzanie prawami autorskimi.

(111) **172453** (220) 2003 01 30 (210) 260424
 (151) 2006 03 10 (441) 2003 08 11
 (732) Tarkett Sommer AG, Frankenthal, DE.
 (540) ORNAMENTA
 (510), (511) **19** materiały budowlane (niemetalowe), **27** dywany, chodniki, maty i słomianki, linoleum i inne materiały do pokrywania podłóg, draperie (nietekstylne).

(111) **172454** (220) 2003 01 31 (210) 260451
 (151) 2006 03 10 (441) 2003 08 11
 (732) „Trigger” Wytwórnia Preparatów Do Ochrony Środowiska
 Grażyna Pęczkowska - Maik, Tarnobrzeg, PL.

(540)



Kolor znaku: pomarańczowy, czarny

(531) 26.4.22, 27.5.5, 29.1.1

(510), (511) **01** biopreparaty stosowane w ochronie środowiska do biodegradacji zanieczyszczeń w ściekach, wodach, odpadach i glebach, **40** usługi polegające na oczyszczaniu ścieków, utylizacji odpadów ściekowych, tlenowym i beztlenowym kompostowaniu odpadów, rekultywacji i bioremediacji stawów i jezior, rekultywacji gruntów, gleb, terenów, z zastosowaniem biopreparatów, **42** usługi związane z doradztwem w zakresie ochrony środowiska, w szczególności z wykorzystaniem biopreparatów, opracowywanie projektów technicznych z zastosowaniem biopreparatów do oczyszczania ścieków, utylizacji odpadów, kompostowania odpadów, rekultywacji akwenów wodnych, rekultywacji gruntów.

(111) **172455** (220) 2003 01 31 (210) 260452

(151) 2006 03 10 (441) 2003 08 11

(732) „Trigger” Wytwórnia Preparatów Do Ochrony Środowiska Grażyna Pęczkowska - Maik, Tarnobrzeg, PL.

(540)



Kolor znaku: niebieski, pomarańczowy, zielony, żółty, czarny

(531) 26.4.22, 26.11.13, 27.5.5, 29.1.1, 29.1.2, 29.1.3, 29.1.4, 29.1.8

(510), (511) **01** biopreparaty stosowane w ochronie środowiska do biodegradacji zanieczyszczeń w ściekach, wodach, odpadach i glebach, **40** usługi polegające na oczyszczaniu ścieków, utylizacji odpadów ściekowych, tlenowym i beztlenowym kompostowaniu odpadów, rekultywacji i bioremediacji stawów i jezior, rekultywacji gruntów, gleb, terenów, z zastosowaniem biopreparatów, **42** usługi związane z doradztwem w zakresie ochrony środowiska, w szczególności z wykorzystaniem biopreparatów, opracowywanie projektów technicznych z zastosowaniem biopreparatów do oczyszczania ścieków, utylizacji odpadów, kompostowania odpadów, rekultywacji akwenów wodnych, rekultywacji gruntów.

(111) **172456** (220) 2003 02 12 (210) 260915

(151) 2006 03 08 (441) 2003 08 25

(732) GRUPA ŻYWIEC Spółka Akcyjna, Żywiec, PL.

(540)



Kolor znaku: złoty, kremowy i odcienie, czerwony, beżowy, czarny, biały, niebieski, żółty

(531) 2.1.1, 5.7.3, 27.5.1, 29.1.12

(510), (511) **32** piwo.(111) **172457** (220) 2003 02 12 (210) 260929

(151) 2006 03 08 (441) 2003 08 25

(732) FILBICO Spółka z o.o., Zielonka k/Warszawy, PL.

(540)



Kolor znaku: czarny, biały, zielony

(531) 18.5.1, 27.5.1, 29.1.12

(510), (511) **09** sprzęt komputerowy: serwery, komputery, monitory, zasilacze, drukarki, osprzęt i urządzenia sieci komputerowych, systemy operacyjne komputerów w sprzęcie wojskowym, oprogramowanie aplikacyjne dla wojska, **35** komputerowe bazy danych, usługi w zakresie kompilacji informacji i zarządzania zbiorami w komputerowych bazach danych, **41** usługi szkoleniowe w zakresie systemów i sieci komputerowych oraz oprogramowania aplikacyjnego dla wojska, **42** usługi softwarowe i doradztwo dotyczące oprogramowania dla wojska, analiza systemów informatycznych, projektowanie systemów informatycznych, doradztwo w zakresie sprzętu komputerowego i systemów operacyjnych w urządzeniach elektronicznych.

(111) **172458** (220) 2003 03 14 (210) 262202

(151) 2006 03 06 (441) 2003 09 22

(732) Przedsiębiorstwo Produkcyjno-Usługowo-Handlowe „JURMAR” Spółka z ograniczoną odpowiedzialnością, Chorzów, PL.

(540) HAMANA

(510), (511) **25** bielizna damska, bielizna kąpielowa, rajstopy.(111) **172459** (220) 2003 03 20 (210) 262527

(151) 2006 03 20 (441) 2003 09 22

(732) Esprit International, Nowy Jork, US.

(540) ESPRIT DE CORP.

(510), (511) **18** futerały, pudełka, torby, bagaże ręczne, walizki, parasolki, torby podręczne, portmonetki, torebki, portfele, skóra i imitacje skóry, **25** odzież męska, damska i dziecięca, odzież spodnie, bielizna, rękawiczki, paski, szaliki, buty, obuwie gimnastyczne, skarpetki, obuwie, nakrycie głowy, kapelusze, czapki.

(111) **172460** (220) 2003 04 24 (210) 263983

(151) 2006 03 13 (441) 2003 11 03

(732) Tyco Healthcare Group LP, Norwalk, US.

(540)



(531) 1.1.1, 24.17.8, 27.5.1

(510), (511) **10** urządzenia chirurgiczne, włączając urządzenia do zamykania ran w formie staplerów chirurgicznych, materiałów chirurgicznych do zszywania, igieł chirurgicznych, trokatorów, instrumentów do zakładania klamer, instrumenty endoskopowe, igły do biopsji, laparoskopowe urządzenia do zasysania i do irygacji, elektrody, szczytce z zaciskowymi końcówkami, chirurgiczne instrumenty do cięcia, retraktory, urządzenia do zdejmowania zacisków skórnych, urządzenia do zakańczania szwów chirurgicznych, laparoskopij i akcesoria do wyżej wymienionych stosowane we wszystkich zabiegach chirurgicznych.

(111) **172461** (220) 2005 02 15 (210) 291147

(151) 2006 03 20 (441) 2005 05 30

(732) Przedsiębiorstwo Produkcyjno-Handlowo-Usługowe „JACKY” Zbigniew Kopycki, Wrocław, PL.

(540)



Kolor znaku: srebrny

(531) 18.1.21, 29.1.6

(510), (511) **12** części samochodowe, akcesoria samochodowe: nakładki na pasy bezpieczeństwa, nakładki na pedały, błotochrony, pokrowce na pojazdy, kołpaki samochodowe, felgi, osłony przeciwsłoneczne do samochodów, pokrowce na siedzenia i na zagłówki do siedzeń samochodowych, pokrowce na kierownicę.

(111) **172462** (220) 1998 04 29 (210) 186415
 (151) 2006 03 24
 (732) KATO LABS Spółka z o.o., Warszawa, PL.
 (540) kato
 (510), (511) **03** wyroby kosmetyczne, preparaty do mycia, mydła,
05 wyroby farmaceutyczne, leki.

(111) **172463** (220) 2000 06 21 (210) 220242
 (151) 2004 02 19
 (732) GMI Spółka z o.o., Kraków, PL.
 (540) yagoo
 (510), (511) **29** mięso, wyroby wędliniarskie, konserwy.

(111) **172464** (220) 2000 06 21 (210) 220243
 (151) 2004 03 04
 (732) GMI Sp. z o.o., Kraków, PL.
 (540) dary lasu
 (510), (511) **29** mięso, wyroby wędliniarskie, konserwy.

(111) **172465** (220) 2000 06 21 (210) 220244
 (151) 2004 02 19
 (732) GMI Spółka z o.o., Kraków, PL.
 (540) połonina
 (510), (511) **29** mięso, wyroby wędliniarskie, konserwy.

(111) **172466** (220) 2000 06 21 (210) 220245
 (151) 2004 02 23
 (732) GMI Sp. z o.o., Kraków, PL.
 (540) janek
 (510), (511) **29** mięso, wyroby wędliniarskie, konserwy.

(111) **172467** (220) 2002 06 03 (210) 251128
 (151) 2006 03 10 (441) 2002 12 16
 (732) Zakłady Przemysłu Tłuszczowego w Warszawie S.A.,
 Warszawa, PL.
 (540)



(531) 19.7
 (510), (511) **29** oleje jadalne.

(111) **172468** (220) 2002 10 01 (210) 255780
 (151) 2006 03 27 (441) 2003 04 07
 (732) Przedsiębiorstwo Przemysłu Spirytusowego „POLMOS”
 w Warszawie Spółka Akcyjna, Warszawa, PL.
 (540)



Kolor znaku: biały, beżowy, czerwony, czarny, popielaty
 (531) 24.1, 24.9, 24.11, 25.1, 27.5, 29.1
 (510), (511) **33** wyroby alkoholowe.

(111) **172469** (220) 2002 10 01 (210) 255781
 (151) 2006 03 27 (441) 2003 04 07
 (732) Przedsiębiorstwo Przemysłu Spirytusowego „POLMOS”
 w Warszawie Spółka Akcyjna, Warszawa, PL.
 (540)



Kolor znaku: czarny, czerwony, biały, popielaty
 (531) 24.1, 24.9, 24.11, 25.1, 27.5, 29.1
 (510), (511) **33** wyroby alkoholowe.

(111) **172470** (220) 2002 11 08 (210) 257221
 (151) 2006 03 24 (441) 2003 05 19
 (732) „CENTRA-SERWIS” Z.T.Z. MITMAN Spółka Jawna, Łódź, PL.
 (540)



Kolor znaku: srebrny, biały, żółty, czarny, czerwony
 (531) 1.5, 27.5, 29.1
 (510), (511) **09** akumulatory.

(111) **172471** (220) 2004 02 06 (210) 275979
 (151) 2006 06 09 (441) 2004 05 17
 (732) „EUROPEEN OPTICS” Spółka z ograniczoną
 odpowiedzialnością, Piastów, PL.
 (540) ICEBERG
 (510), (511) **09** oprawki do okularów.

(111) **172472** (220) 2002 12 31 (210) 259358
 (151) 2006 03 16 (441) 2003 07 14
 (732) „MASPEX WADOWICE” Sp. z o.o., Wadowice, PL.
 (540)



Kolor znaku: brązowy, żółty i jego odcienie, złoty, biały, niebieski,
 kremowy, zielony
 (531) 5.7.13, 11.3.4, 25.5.1, 27.5.5, 29.1.2, 29.1.3
 (510), (511) **30** kawa, napoje na bazie kawy, cappuccino, cappuccino
 z witaminami.

(111) **172473** (220) 2002 12 31 (210) 259359
 (151) 2006 03 16 (441) 2003 07 14
 (732) „MASPEX WADOWICE” Sp. z o.o., Wadowice, PL.
 (540)



Kolor znaku: brązowy, żółty i jego odcienie, złoty, biały, niebieski, różowy, kremowy
 (531) 5.7.1, 8.1.10, 11.3.4, 25.5.1, 27.5.5, 29.1.1, 29.1.2
 (510), (511) **30** kawa, napoje na bazie kawy, cappuccino, cappuccino z witaminami.

(111) **172474** (220) 2003 03 18 (210) 262380
 (151) 2006 03 22 (441) 2003 09 22
 (732) Warszawskie Zakłady Farmaceutyczne Polfa Spółka Akcyjna, Warszawa, PL.
 (540) DABON
 (510), (511) **05** wyroby farmaceutyczne.

(111) **172475** (220) 2003 03 18 (210) 262381
 (151) 2006 03 22 (441) 2003 09 22
 (732) Warszawskie Zakłady Farmaceutyczne Polfa Spółka Akcyjna, Warszawa, PL.
 (540) LAMAR
 (510), (511) **05** wyroby farmaceutyczne.

(111) **172476** (220) 2003 03 18 (210) 262382
 (151) 2006 03 22 (441) 2003 09 22
 (732) Warszawskie Zakłady Farmaceutyczne Polfa Spółka Akcyjna, Warszawa, PL.
 (540) DIADAL
 (510), (511) **05** wyroby farmaceutyczne.

(111) **172477** (220) 2003 03 18 (210) 262383
 (151) 2006 03 22 (441) 2003 09 22
 (732) Warszawskie Zakłady Farmaceutyczne Polfa Spółka Akcyjna, Warszawa, PL.
 (540) DIAVEDA
 (510), (511) **05** wyroby farmaceutyczne.

(111) **172478** (220) 2003 03 18 (210) 262386
 (151) 2006 03 22 (441) 2003 09 22
 (732) Warszawskie Zakłady Farmaceutyczne Polfa Spółka Akcyjna, Warszawa, PL.
 (540) NOLANID
 (510), (511) **05** wyroby farmaceutyczne.

(111) **172479** (220) 2003 03 18 (210) 262387
 (151) 2006 03 22 (441) 2003 09 22
 (732) Warszawskie Zakłady Farmaceutyczne Polfa Spółka Akcyjna, Warszawa, PL.
 (540) MILDOR
 (510), (511) **05** wyroby farmaceutyczne.

(111) **172480** (220) 2003 03 19 (210) 262446
 (151) 2006 03 16 (441) 2003 09 22
 (732) „CERSANIT” Spółka Akcyjna, Kielce, PL.

(540) MOUNT BLANC
 (510), (511) **11** wyroby sanitarne z ceramiki, ceramika łazienkowa, bidety, kompaktki WC, miski ustępowe, pisuary, umywalki, postumenty i półpostumenty do umywalk, sedesy, płuczki ustępowe, krany, baterie umywalkowe, kabiny natryskowe, brodziki, natryski, armatura sanitarna, części instalacji sanitarnych, armatura regulacyjna do przewodów i urządzeń wodnych, instalacje sanitarne, uszczelki do kranów i armatury sanitarnej, wanny łazienkowe, wykładziny i wyposażenie do wanien, zbiorniki do płuczek ustępowych, kabiny kąpielowe niemetalowe, **19** płytki i listwy wykładzinowe niemetalowe, płytki ceramiczne, glazura, terakota, gres, **20** półki, szafki, lustra, meblowe wyposażenie łazienek.

(111) **172481** (220) 2002 11 27 (210) 258060
 (151) 2006 01 13 (441) 2003 06 02
 (732) Polska Telefonia Cyfrowa Spółka z o.o., Warszawa, PL.
 (540)

Gdzie Jestem ?

(531) 24.17
 (510), (511) **09** aparaty telefoniczne, przewody i słuchawki telefoniczne, telefony komórkowe, zestawy głośno mówiące, anteny i baterie do tych telefonów, ładowarki, obudowy kolorowe, zestawy słuchawkowe, karty PCMCIA, obudowy, uchwyty i pokrowce do telefonów komórkowych, karty telefoniczne do automatów, karty telefoniczne do telefonów komórkowych-karty sim, urządzenia do przetwarzania informacji, urządzenia współpracujące z komputerami w zakresie przekazywania dźwięku i obrazu, magnetyczne nośniki danych, zapisane magnetyczne nośniki audio i video, **35** usługi reklamowe: organizacja kampanii reklamowych, wynajem i sprzedaż miejsca i czasu na reklamy, rozpowszechnianie materiałów reklamowych, również za pośrednictwem sieci teleinformatycznych - internetu, pośrednictwo w sprzedaży towarów za pośrednictwem Internetu, usługi polegające na rejestrowaniu, kompilacji, systematyzacji pisemnych informacji, dostarczanie pakietów informacji, tekstów reklamowych dostosowanych do indywidualnych wymagań odbiorcy drogą elektroniczną i za pośrednictwem telefonów, informacja o działalności gospodarczej i handlowej, usługi świadczone w systemie on-line w zakresie pośrednictwo w sprzedaży towarów za pośrednictwem internetu oraz kupna i sprzedaży towarów i usług, usługi sprzedaży aukcyjnej i promocyjnej towarów i usług: towarów przemysłowych, sprzętu gospodarstwa domowego, mebli, tkanin, wyposażenia wnętrz, materiałów biurowych, odzieży, obuwia, nakryć głowy, artykułów spożywczych, napojów, piwa, napojów alkoholowych, tytoniu oraz usług turystycznych, ubezpieczeniowych i finansowych i rozrywkowych, usługi w zakresie umożliwiania wymiany informacji i konwersacji w czasie realnym dotyczących reklamy, działalności gospodarczej i handlowej za pośrednictwem sieci teleinformatycznych Internet i telefonów komórkowych, **36** pośrednictwo w zawieraniu umów ubezpieczeniowych, umów kredytowych za pośrednictwem telefonu i sieci teleinformatycznych internet, sprawdzanie stanu konta za pośrednictwem telefonu i sieci teleinformatycznych Internet, **38** usługi świadczone przez operatora sieci telefonii komórkowej w zakresie obsługi połączeń abonentów telefonii komórkowej, przekazywania głosu i obrazu w systemie przekazu fonicznego i cyfrowego, usług teleksowych i telefaksowych, zbieranie i przekazywanie informacji dotyczących bieżących wydarzeń, przesyłanie informacji tekstowej i obrazowej za pośrednictwem komputerów i sieci informatycznych, przekazywanie danych przy pomocy terminali komputerowych, przesyłanie wiadomości, danych, głosu i obrazu za pomocą przekazu satelitarne, przekazywanie poczty elektronicznej za pośrednictwem sieci telefonii komórkowej i telefonów komórkowych, udostępnianie połączeń z sieciami informatycznymi, wypożyczanie urządzeń służących do przekazywania głosu, obrazu, i danych za pomocą telefonii analogowej, cyfrowej oraz satelitarnej, udostępnianie stron internetowych za pośrednictwem sieci telefonii komórkowej bezpośrednio na wyświetlaczu aparatu telefonicznego, umożliwianie wymiany informacji i konwersacji w czasie realnym za pośrednictwem sieci teleinformatycznych internet i telefonów komórkowych pomiędzy ich użytkownikami, przekazywanie informacji lokalnej dotyczącej obszaru na którym znajduje się odbiorca zgodnie z indywidualnymi wymaganiami, **39** udzielanie informacji telefonicznych dotyczących turystyki, organizacji podróży oraz ofe-

rowanie ich sprzedaży, **41** nauczanie i rozrywka prowadzone za pośrednictwem sieci teleinformatycznych Internet i telefonów komórkowych, organizowanie konkursów edukacyjnych i rozrywkowych, organizacja gier rozrywkowych, przeprowadzanie plebiscytów, udzielanie informacji telefonicznych w zakresie rozrywki.

(111) **172482** (220) 2002 12 04 (210) 258364
(151) 2006 01 05 (441) 2003 06 16

(732) Fabryka Substancji Zapachowych POLLENA AROMA Spółka z o.o., Warszawa, PL.

(540) BeGood

(510), (511) **01** kompozycje zapachowe, środki pomocnicze dla przemysłu kosmetycznego, spożywczego i chemii gospodarczej, **03** środki do pielęgnacji włosów, środki myjące, środki do czyszczenia zębów, środki do prania, toaletowe środki sanitarne, dezodoranty, perfumy, wody toaletowe, toniki, mleczka, kremy, odżywki kosmetyczne, olejki eteryczne, balsamy, oleje do masażu, środki do golenia, maseczki, środki do opalania, pudry, szminki, kompozycje zapachowe, środki czyszczące, **05** produkty farmaceutyczne, podpaski, tampony, pieluchy dla dorosłych, chusteczki higieniczne, waciki, preparaty relaksujące, środki do nacierania i inhalacji.

(111) **172483** (220) 2002 12 04 (210) 258365
(151) 2006 01 05 (441) 2003 06 16

(732) Fabryka Substancji Zapachowych POLLENA AROMA Spółka z o.o., Warszawa, PL.

(540) BeWell

(510), (511) **01** kompozycje zapachowe, środki pomocnicze dla przemysłu kosmetycznego, spożywczego i chemii gospodarczej, **03** środki do pielęgnacji włosów, środki myjące, środki do czyszczenia zębów, środki do prania, toaletowe środki sanitarne, dezodoranty, perfumy, wody toaletowe, toniki, mleczka, kremy, odżywki kosmetyczne, olejki eteryczne, balsamy, oleje do masażu, środki do golenia, maseczki, środki do opalania, pudry, szminki, kompozycje zapachowe, środki czyszczące, **05** produkty farmaceutyczne, podpaski, tampony, pieluchy dla dorosłych, chusteczki higieniczne, waciki, preparaty relaksujące, środki do nacierania i inhalacji.

(111) **172484** (220) 2003 01 07 (210) 259499
(151) 2006 01 13 (441) 2003 07 14

(732) Przedsiębiorstwo Produkcyjno-Handlowe „DAR NATURY” Tadeusz Polański, Ryki, PL.

(540) immunofort

(510), (511) **05** zioła lecznicze.

(111) **172485** (220) 2003 01 07 (210) 259500
(151) 2006 01 13 (441) 2003 07 14

(732) Przedsiębiorstwo Produkcyjno-Handlowe „DAR NATURY” Tadeusz Polański, Ryki, PL.

(540) sedomix

(510), (511) **05** zioła lecznicze.

(111) **172486** (220) 2003 01 07 (210) 259502
(151) 2006 01 13 (441) 2003 07 14

(732) Przedsiębiorstwo Produkcyjno-Handlowe „DAR NATURY” Tadeusz Polański, Ryki, PL.

(540) diabetofort

(510), (511) **05** zioła lecznicze.

(111) **172487** (220) 2003 01 07 (210) 259503
(151) 2006 01 13 (441) 2003 07 14

(732) Przedsiębiorstwo Produkcyjno-Handlowe „DAR NATURY” Tadeusz Polański, Ryki, PL.

(540) urofort

(510), (511) **05** zioła lecznicze.

(111) **172488** (220) 2003 04 17 (210) 263716
(151) 2006 03 17 (441) 2003 10 20

(732) Zakład Produkcji Cukierniczej „BULIK” Zakład Pracy Chronionej Bogdan Bulik, Marki, PL.

(540)

bibik

(531) 27.5.1
(510), (511) **30** cukierki.

(111) **172489** (220) 2003 04 24 (210) 263984
(151) 2006 03 13 (441) 2003 11 03

(732) Tyco Healthcare Group LP, Norwalk, US.

(540) SYNETURE

(510), (511) **10** urządzenia chirurgiczne, włączając urządzenia do zamykania ran w formie staplerów chirurgicznych, materiałów chirurgicznych do zszywania, igieł chirurgicznych, trokatorów, instrumentów do zakładania klamer, instrumenty endoskopowe, igły do biopsji, laparoskopowe urządzenia do zasysania i do irygacji, elektrody, szczypce z zaciskowymi końcówkami, chirurgiczne instrumenty do cięcia, retraktory, urządzenia do zdejmowania zacisków skórnych, urządzenia do zakańczania szwów chirurgicznych, laparoskopii i akcesoria do wyżej wymienionych stosowane we wszystkich zabiegach chirurgicznych.

(111) **172490** (220) 2003 04 29 (210) 264197
(151) 2006 03 17 (441) 2003 11 03

(732) Dr. Willmar Schwabe GmbH & Co., Karlsruhe, DE.

(540) Rhinital

(510), (511) **05** produkty farmaceutyczne i weterynaryjne, środki sanitarne do celów medycznych, substancje dietetyczne do celów leczniczych, żywność dla niemowląt, plastry, materiały opatrunkowe, materiały do plombowania zębów, woski dentystyczne, środki odkażające, środki do zwalczania robactwa, fungicydy, herbicydy.

(111) **172491** (220) 1995 10 18 (210) 152433
(151) 2006 01 10

(732) Jacek Walewski, Kielce, PL.; Marek Zawada, Radomsko, PL.

(540)



Kolor znaku: morski, ciemnozielony, szary, czarny, biały

(531) 25.12, 26.1, 26.13, 27.5, 29.1

(510), (511) **23** przędza, nici, włóczki, włókna naturalne i sztuczne, **25** getry, rajstopy, pończochy, rajtuzy, skarpetki, bielizna osobista i kąpielowa, konfekcja odzieżowa, **26** artykuły pasmanteryjne, dodatki krawieckie.

(551) wspólne prawo ochronne

(111) **172492** (220) 2002 12 04 (210) 258366
(151) 2006 01 05 (441) 2003 06 16

(732) Fabryka Substancji Zapachowych POLLENA AROMA

Spółka z o.o., Warszawa, PL.

(540) WellBe

(510), (511) **01** kompozycje zapachowe, środki pomocnicze dla przemysłu kosmetycznego, spożywczego i chemii gospodarczej, **03** środki do pielęgnacji włosów, środki myjące, środki do czyszczenia zębów, środki do prania, toaletowe środki sanitarne, dezodoranty, perfumy, wody toaletowe, toniki, mleczka, kremy, odżywki kosmetyczne, olejki eteryczne, balsamy, oleje do masażu, środki do golenia, maseczki, środki do opalania, pudry, szminki, kompozycje zapachowe, środki czyszczące, **05** produkty farmaceutyczne, podpaski, tampony, pieluchy dla dorosłych, chusteczki higieniczne, waciki, preparaty relaksujące, środki do nacierania i inhalacji.

(111) **172493** (220) 2002 12 05 (210) 258408
 (151) 2006 01 09 (441) 2003 06 16
 (732) Firma Produkcyjno-Handlowa „ZAJDA” Wyroby Cukiernicze
 Tadeusz Zajda, Konstancynów Łódzki, PL.
 (540)



Kolor znaku: biały, złoty, brązowy, jasnobrązowy, czarny
 (531) 8.1, 11.3, 19.3, 25.1, 27.5, 29.1
 (510), (511) **30** wyroby cukiernicze, słodczyce.

(111) **172494** (220) 2002 12 05 (210) 258409
 (151) 2006 01 09 (441) 2003 06 16
 (732) Firma Produkcyjno-Handlowa „ZAJDA” Wyroby Cukiernicze
 Tadeusz Zajda, Konstancynów Łódzki, PL.
 (540)



Kolor znaku: czerwony, jasnoczerwony, biały, złoty,
 ciemnobrązowy, jasnobrązowy, brązowy, zielony
 (531) 5.3, 8.1, 19.3, 25.1, 27.5, 29.1
 (510), (511) **30** wyroby cukiernicze, słodczyce.

(111) **172495** (220) 2002 12 05 (210) 258412
 (151) 2006 01 09 (441) 2003 06 16
 (732) CADBURY WEDEL Spółka z ograniczoną odpowiedzialnością,
 Warszawa, PL.
 (540)



Kolor znaku: kremowy cieniowany, zielony, złoty, biały, beżowy
 (531) 8.1, 25.1, 27.5, 29.1
 (510), (511) **30** czekolada, wyroby czekoladowe, słodczyce.

(111) **172496** (220) 2002 12 05 (210) 258413
 (151) 2006 01 05 (441) 2003 06 16

(732) CADBURY WEDEL Spółka z ograniczoną odpowiedzialnością,
 Warszawa, PL.
 (540)



Kolor znaku: kremowy cieniowany, czerwony, złoty, biały, beżowy
 (531) 8.1, 25.1, 27.5, 29.1
 (510), (511) **30** czekolada, wyroby czekoladowe, słodczyce.

(111) **172497** (220) 2002 12 05 (210) 258414
 (151) 2006 01 05 (441) 2003 06 16
 (732) CADBURY WEDEL Spółka z ograniczoną odpowiedzialnością,
 Warszawa, PL.
 (540)



Kolor znaku: kremowy cieniowany, zielony, złoty, biały, beżowy
 (531) 8.1, 25.1, 27.5, 29.1
 (510), (511) **30** czekolada, wyroby czekoladowe, słodczyce.

(111) **172498** (220) 2002 12 05 (210) 258415
 (151) 2006 01 05 (441) 2003 06 16
 (732) CADBURY WEDEL Spółka z ograniczoną odpowiedzialnością,
 Warszawa, PL.
 (540)



Kolor znaku: kremowy cieniowany, czerwony, złoty, biały, beżowy
 (531) 8.1, 25.1, 27.5, 29.1
 (510), (511) **30** czekolada, wyroby czekoladowe, słodczyce.

(111) **172499** (220) 2002 12 05 (210) 258416
 (151) 2006 01 05 (441) 2003 06 16
 (732) CADBURY WEDEL Spółka z ograniczoną odpowiedzialnością,
 Warszawa, PL.

(540)



Kolor znaku: żółty cieniowany, granatowy, biały, brązowy cieniowany, czerwony, zielony, pomarańczowy
(531) 3.7, 8.7, 27.5, 29.1
(510), (511) **30** czekolada, wyroby czekoladowe, słodczyce.

(111) **172500** (220) 2002 12 05 (210) 258417
(151) 2006 01 05 (441) 2003 06 16
(732) CADBURY WEDEL Spółka z ograniczoną odpowiedzialnością, Warszawa, PL.
(540)



Kolor znaku: żółty cieniowany, granatowy, biały, brązowy cieniowany, beżowy, czerwony, zielony
(531) 3.7, 8.1, 8.7, 27.5, 29.1
(510), (511) **30** czekolada, wyroby czekoladowe, słodczyce.

(111) **172501** (220) 2001 06 21 (210) 237186
(151) 2006 03 16
(732) Zakład Robót Wykończeniowych „TAMBOREK i SYN” s.c. Jan Tamborek, Artur Tamborek, Warszawa, PL.
(540)

tis

Kolor znaku: ciemnogramatowy
(531) 27.5, 29.1
(510), (511) **37** gipsowanie, malowanie, tapetowanie, usługi hydrauliczne, nadzór budowlany, **42** usługi architektoniczne, dekoracji wnętrz, doradztwo budowlane.

(111) **172502** (220) 2001 08 10 (210) 239516
(151) 2006 03 03
(732) Przedsiębiorstwo Produkcyjno-Handlowe „KARMEL” Spółka Cywilna Andrzej Kuc, Mariusz Kuc, Panki, PL.
(540)



Kolor znaku: żółty, czarny, biały, zielony, czerwony
(531) 5.3, 27.5, 29.1
(510), (511) **30** guma do żucia.

(111) **172503** (220) 2001 08 10 (210) 239517
(151) 2006 03 03
(732) Przedsiębiorstwo Produkcyjno-Handlowe „KARMEL” Spółka Cywilna Andrzej Kuc, Mariusz Kuc, Panki, PL.
(540)



Kolor znaku: żółty, czarny, biały, zielony, niebieski, czerwony
(531) 5.3, 27.5, 29.1
(510), (511) **30** guma do żucia.

(111) **172504** (220) 2002 04 29 (210) 249804
(151) 2006 03 16 (441) 2002 11 04
(732) Przedsiębiorstwo Handlowo Usługowe „MEDEX” Stanisław Masłowski Spółka Jawna, Rybnik, PL.
(540)

MEDEX

Kolor znaku: zielony w dwu odcieniach
(531) 27.5, 29.1
(510), (511) **44** usługi medyczne.

(111) **172505** (220) 2002 09 23 (210) 255355
(151) 2006 03 08 (441) 2003 03 24
(732) Spółdzielnia Mieszkaniowa Arka, Wrocław, PL.
(540)

SM
AR
KA
WROCLAW

Kolor znaku: granatowy, żółty, czarny
(531) 26.4, 27.5, 29.1
(510), (511) **36** usługi w zakresie: administrowania nieruchomościami, prowadzenia agencji: mieszkaniowych, pośrednictwa handlu nieruchomościami i skupu długów, pośrednictwa kupna - sprzedaży nieruchomości, pośrednictwa ubezpieczeniowego, rozliczeń finansowych transakcji w zakresie kupna i sprzedaży nieruchomości, wyceny nieruchomości, bankowości i ubezpieczenia, wyceny i zarządzania nieruchomościami, wynajmowania mieszkań, **42** usługi w zakresie: opracowań architektonicznych, prowadzenia: badań technicznych i doradztwa budowlanego, doradztwa zawodowego, pomiarów terenu i projektowania technicznego.

(111) **172506** (220) 2002 09 30 (210) 255691
(151) 2006 03 15 (441) 2003 04 07
(732) GRILL BAR „Stek” Joanna Szostak, Jacek Szostak, Myślenice, PL.
(540)



Kolor znaku: pomarańczowy, biały, granatowy
(531) 26.1, 27.5, 29.1

(510), (511) **41** organizowanie bali, **43** bary szybkiej obsługi, kafe-
terie, kawiarnie, restauracje, restauracje samoobsługowe, snack-bary,
stołówki, wynajmowanie sal na posiedzenia, organizowanie przyjęć
okolniczościowych.

(111) **172507** (220) 2002 11 27 (210) 258049
(151) 2005 12 14 (441) 2003 06 02
(732) PULS TELE - TAXI Sp. z o.o., Toruń, PL.
(540)



Kolor znaku: żółty, jasnoniebieski, biały, ciemnoniebieski
(531) 26.4, 27.5, 29.1

(510), (511) **16** afisze, plakaty, albumy, atlasy, bilety, artykuły biuro-
we, broszury, czasopisma, czcionki, formularze, fotografie, gazety,
repertuary, rozkłady jazdy, kalendarze, karty pocztowe, katalogi,
papier do kopiowania, książki, mapy, naklejki, pieczęcie, publikacje,
rysunki, **35** agencje reklamowe, badania opinii publicznej, badania
w dziedzinie działalności gospodarczej, badanie rynku, powiela-
nie dokumentów, dystrybucja materiałów reklamowych, profesjo-
nalne zarządzanie działalnością artystyczną, badania, ekspertyzy
oraz doradztwo w zakresie organizacji i zarządzania działalnością
gospodarczą, prenumerata gazet, uaktualnianie materiałów rekl-
mowych, obróbka tekstów, rozpowszechnianie ogłoszeń reklamo-
wych, sondaże opinii, organizowanie wystaw w celach handlowych
i reklamowych, rozlepianie plakatów reklamowych, pokazy towa-
rów, prognozy ekonomiczne, promocja sprzedaży, usługi związane
z przenoszeniem przedsiębiorstwa, reklama za pośrednictwem sieci
komputerowej, wynajmowanie powierzchni na cele reklamowe, uak-
tualnianie, wypożyczanie i publikowanie materiałów reklamowych,
reklamy korespondencyjne, prasowe i radiowe, usługi sekretarskie,
organizowanie targów i wystaw, telefoniczne udzielanie informacji,
wynajem czasu reklamowego we wszystkich środkach przekazu, wy-
najmowanie miejsc na umieszczenie ogłoszeń i reklam, zarządzanie
hotelami, **39** transport samochodowy, holowanie pojazdów, biura
turystyczne, dostarczanie towarów, w tym zamawianych korespon-
dencyjnie, dystrybucja gazet, usługi kierowców, dystrybucja prze-
syłek, organizowanie podróży i wycieczek, usługi świadczące przez
osoby towarzyszące podróżnym, transport podróży, wypożycza-
nie pojazdów, przewóz bagaży i ładunków, przeprowadzki, przewóz
samochodami ciężarowymi, wypożyczanie samochodów, taksówki,
informacja, pośrednictwo i rezerwacja transportu, agencje turystycz-
ne, organizowanie zwiedzania, usługi kurierskie, organizowanie wy-
cieczek, **43** domy turystyczne, kempingi, hotele, motele, pensjonaty,
rezerwacja i wynajmowanie noclegów, obozy wakacyjne, kawiarnie,
restauracje (w tym samoobsługowe), rezerwacje hoteli i kwatery, wy-
najmowanie mieszkań na pobyt czasowy, przygotowywanie dań
na zamówienie oraz ich dostawa, snack-bary, stołówki, wynajmowa-
nie sal na posiedzenia.

(111) **172508** (220) 2002 12 05 (210) 258420
(151) 2006 01 05 (441) 2003 06 16
(732) KOMPANIA TYTONIOWA „TAKATO” Marek Tabiś, Kraków, PL.
(540) MARYLA
(510), (511) **34** wyroby tytoniowe.

(111) **172509** (220) 2002 12 05 (210) 258421
(151) 2006 01 05 (441) 2003 06 16
(732) KOMPANIA TYTONIOWA „TAKATO” Marek Tabiś, Kraków, PL.
(540) RUMCAJS
(510), (511) **34** wyroby tytoniowe.

(111) **172510** (220) 2002 12 09 (210) 258509
(151) 2006 01 31 (441) 2003 06 16
(732) EDIPRESSE POLSKA S.A., Warszawa, PL.

(540)

**Mama
i dziecko**

Kolor znaku: żółty, czarny, czerwony

(531) 27.5, 29.1

(510), (511) **03** środki kosmetyczne do pielęgnacji skóry, kremy,
mleczka, maseczki, toniki, balsamy, lotony, płyny regeneracyjne,
środki do mycia skóry, mydła, żele, preparaty kosmetyczne do kąpieli,
kosmetyczne środki upiększające, wyroby perfumeryjne, wody toa-
letowe, kolońskie, zapachowe, olejki zapachowe, preparaty do maki-
jażu i demakijażu, środki kosmetyczne do włosów, szampony, od-
żywki, farby, preparaty do manicure i pedicure, lakiery do paznokci,
środki do pielęgnacji jamy ustnej, pasty, proszki i płyny do goleniu,
i protez dentystrycznych, płyny, balsamy, żele, kremy do i po goleniu,
środki do depilacji, produkty przeciw poceniu się, antyperspiranty,
dezodoranty, produkty chemii gospodarczej, barwniki kosmetycz-
ne, **05** leki, produkty sanitarne do celów medycznych, produkty
higieniczne i opatrunkowe, plastry, produkty dietetyczne do celów
lecniczych, żywność dla niemowląt, kosmetyki do celów medycz-
nych, preparaty wspomagające leczenie, preparaty podnoszące od-
porność organizmu, preparaty wzbogacające organizm w niezbędne
witaminy i mikroelementy, **09** nagrania dźwiękowe i audiowizualne,
kasety, płyty CD, **16** dzienniki, czasopisma, periodyki, broszury, pros-
pekty, książki, plakaty, kalendarze, wydawnictwa muzyczne, artyku-
ły i materiały piśmiennicze i malarskie zawarte w tej klasie, materiały
intrologatorskie, **25** odzież, konfekcja, obuwie, nakrycia głowy, **28** gry
i zabawki, artykuły sportowe i gimnastyczne zawarte w tej klasie,
29 mięso, ryby, drób i ich przetwory, zupy w proszku, konserwowa-
ne, suszone, gotowane i mrożone owoce i warzywa, galaretki, dżemy,
mleko, produkty mleczne, jogurty, chrupki, oleje i tłuszcze jadalne,
produkty dla niemowląt zawarte w tej klasie, **30** kawa, herbata, ka-
kao, napoje na ich bazie, produkty zbożowe, muesli, wyroby cukier-
nicze, słodycze, czekolada i wyroby czekoladowe, marcepan, guma
do żucia, napoje na bazie czekolady i kakao, lody, gluten i glukoza
do celów spożywczych oraz artykuły spożywcze z ich dodatkami,
32 napoje bezalkoholowe, soki, wody mineralne, **35** usługi reklamo-
we z wykorzystaniem wszystkich metod słownych, dźwiękowych,
audiowizualnych, multimedialnych i internetowych, produkcji reklam,
reklama radiowa, doradztwo w zakresie organizowania i prowadze-
nia działalności gospodarczej i zarządzania holdingami, usługi mar-
ketingowe, usługi w zakresie badania opinii rynku, usługi w zakresie
prowadzenia centrum informacyjnym, organizacja wystaw, targów
i konkursów w celach reklamowych i handlowych, prenumerata cza-
sopism, pośrednictwo handlowe, **38** przesyłanie serwisów i innych
informacji oraz programów przy pomocy terminali komputerowych,
internetowych i światłowodowych, emisja radiowa i telewizyjna,
41 publikowanie tekstów innych niż reklamowe, usługi w zakresie
wykonywania zdjęć, usługi fotoreportaży, fotografia artystyczna,
usługi filmowe, audiowizualne, multimedialne zawarte w tej klasie,
nagrywanie i montaż programów radiowych i telewizyjnych, radio-
we programy rozrywkowe, organizowanie konkursów, konferencji
i kongresów, wystaw i targów w celach kulturalnych i edukacyjnych,
publikacje multimedialne i internetowe, **42** usługi w zakresie projek-
towania, aktualizacji, konserwacji i wypożyczania programów kom-
puterowych i baz danych komputerowych, usługi w zakresie admini-
strowania, projektowania, tworzenia i serwisu stron internetowych.

(111) **172511** (220) 2002 12 09 (210) 258523
(151) 2006 01 31 (441) 2003 06 16
(732) „DAGOMA” Sp. z o.o., Puck, PL.
(540)



Kolor znaku: zielony, żółty

(531) 27.5, 29.1

(510), (511) **01** ocet winny, ocet spirytusowy, octany, **29** mięso, ekstrakty i wyroby z mięsa, konserwy mięsne, przetwory mięsne, galaretki mięsne, pasztet z wątróbki, ryby konserwowane, rybne konserwy, oleje i tłuszcze jadalne, pulpety, klopsiki, gołąbki, sałatki owocowe, sałatki warzywne, owoce i warzywa konserwowane, mrożone i suszone, galaretki, konfitury, dżemy, pikle, soki warzywne do przyrządzania potraw, mleko, produkty mleczne, napoje mleczne, **30** kawa, herbata, kakao, ryż, mąka, preparaty zbożowe, chleb, wyroby piekarnicze icukiernicze, sól, piwny ocet, miód, słodczyce, drożdże, proszki do pieczenia, musztardy, majonezy, makarony, paszteciki w cieście, przyprawy, sosy, napoje chłodzące, sosy do sałatek, **31** produkty rolnicze, ogrodnicze, leśne, ziarna, **32** piwo, napoje bezalkoholowe, **35** reklama osób trzecich, doradztwo w zakresie prowadzenia działalności gospodarczej i zarządzania działalnością gospodarczą.

(111) **172512** (220) 2002 12 09 (210) 258529

(151) 2006 01 31 (441) 2003 06 16

(732) Zakład Mechaniki Maszyn AVALON Wojciech Gibuła,
Nowa Wieś Lęborska, PL.

(540)



(531) 1.1, 17.2, 27.5

(510), (511) **06** metalowe formy odlewnicze, prasownicze i wtryskowe do kształtowania przedmiotów w rzemieślniczej produkcji biżuteryjnej i pamiątkarskiej, metalowe minikomory lakiernicze oraz imadła metalowe specjalnie przeznaczone dla rzemiosł jubilersko - złotniczych i zegarmistrzowskich, miniaturowe kadzie i tygle do transportu i przechowywania metalu ciekłego i innych cieczy agresywnych stosowanych w rzemiosłach jubilersko - złotniczych i zegarmistrzowskich, luty metalowe złotnicze - jubilerskie, łańcuchy metalowe oraz ich ogniwa i szkle połączeniowe jako półfabrykaty do celów złotniczych i jubilerskich, metalowe proszki stosowane w odlewnictwie, metali szlachetnych i ich stopów, metalowe rękojeści, metalowe ekrany ochronne przeciwhałasowe dla rzemiosł jubilersko - złotniczych i zegarmistrzowskich, metalowe dozowniki, metalowe uchwyty do przemieszczania ładunków, metalowe skrzynki i metalowe etui na narzędzia rzemieślnicze jubilersko - złotnicze i zegarmistrzowskie, **07** maszyny i urządzenia oraz ich części i zespoły wykonane z metalu lub z przeważającym udziałem metalu dla rzemiosł jubilersko - złotniczych i zegarmistrzowskich, koła zębate, metalowe elementy urządzeń do rozdrabniania, dzielenia, cięcia, krajania, prasowania, zgniatania, kucia, tłoczenia, odlewania dla rzemiosł jubilersko - złotniczych i zegarmistrzowskich, metalowe części przekładni, sprzęgieł, siłowników, pędników i silników cieplnych, wodnych, pneumatycznych, hydraulicznych i hybrydowych, dmuchawy i maszyny odkurzające dla rzemiosł jubilersko - złotniczych i zegarmistrzowskich, elektryczne noże i nożyce dla rzemiosł jubilersko - złotniczych i zegarmistrzowskich, obudowy zabezpieczające przed urazami do różnych maszyn i urządzeń rzemieślniczych, ostrzarki do narzędzi rzemieślniczych, elektryczne piły do metalu i tworzyw sztucznych dla warsztatów rzemieślniczych, pistolety malarskie, **08** metalowe przyrządy i uchwyty oraz narzędzia rzemieślnicze jubilersko - złotnicze i zegarmistrzowskie takie jak brzeszczoty do prac jubilerskich, cążki jubilerskie, cęgi do cięcia drutu z metali szlachetnych, szlifierskie tarcze cierne jubilerskie, urządzenia do cięcia rurek do prac złotniczych i jubilerskich, pęsety jubilerskie, cykliny bursztyniarskie, dłuta jubilerskie, napinacze i wyciągarki do drutów stosowane w jubilerstwie, dziurkarki ręczne, ręcznie sterowane mikropodnośniki stosowane w precyzyjnym odlewnictwie jubilerskim, frezy jubilerskie i złotnicze fasonowe, noże gniazdowe snycerskie do prac precyzyjnych w kamieniu i metalu, gwintownice precyzyjne, pilniki igłowe do prac snycerskich i jubilerskich, imadła stołowe jubilerskie, krajarki do bursztynu, kadzie odlewnicze złotnicze, kamienie polerskie i szlifierskie, młotki jubilerskie, młotki snycerskie do groszkowania, podbijaki złotnicze, moździerz do tłuczenia i ucierania mas stosowanych w rzemiosłach artystycznych, nitownice precyzyjne, noże złotnicze i skrobaki bursztyniarskie, nożyce do blach precyzyjne, oplatarki ręczne do drutów złotniczych, oprawki wiertarskie, osetki do polerowania biżuterii, wymienne ostrza do ręcznych narzędzi złotniczych, narzędzia ręczne do wykonywania perforacji

w blachach stosowanych w jubilerstwie, pistolety ręczne do mas stosowanych w jubilerstwie i rzemiosłach artystycznych, przecinarki fasonowe, rozszerzacze do odlewów precyzyjnych jubilerskich, rozwiertaki precyzyjne, ryłce rytownicze i snycerskie, stemple stosowane w ręcznych praskach jubilerskich, szczypce fasonowe i kleszce odlewnicze precyzyjne do prac złotniczych i bursztyniarskich, łopatki i szpachle specjalnie przystosowane do prac w rzemiosłach artystycznych, tarki i tarniki specjalnie przystosowane do prac w rzemiosłach artystycznych, wiertła ręczne specjalnie przystosowane do prac w rzemiosłach artystycznych, narzędzia do wytlaczania specjalnie przystosowane do prac w rzemiosłach artystycznych, zaciski jubilerskie stołowe, ręczne przyrządy do znakowania biżuterii i wyrobów rzemiosła artystycznego, **09** sprzęt i urządzenia elektryczne i elektroniczne pomiarowo-kontrolne i sygnalizacyjno-alarmowe jako elementy wyposażenia maszyn i urządzeń stosowanych w rzemiosłach jubilersko - złotniczych i zegarmistrzowskich, wagi, dozowniki objętościowe i dozymetry do płynów i gazów stosowanych w rzemiosłach jubilersko - złotniczych i zegarmistrzowskich, alarmowe dzwonki i gwizdki ostrzegawcze, informacyjno-ostrzegawcze hologramy, termometry, ciśnieniomierze, kontrolno-pomiarowa i sygnalizacyjna aparatura do monitorowania parametrów środowiska pracy człowieka w rzemiosłach jubilersko - złotniczych i zegarmistrzowskich, jubilerskie regulatory oświetlenia do stanowisk pracy, elektroniczne urządzenia zabezpieczające przed wypadkami przy pracy oraz monitorujące środowisko pracy człowieka dla rzemiosł jubilersko - złotniczych, elektryczne i elektroniczne urządzenia wykorzystujące technikę laserową dla rzemiosł jubilersko - złotniczych i zegarmistrzowskich, urządzenia do dozowania, siatki zabezpieczające przed wypadkami, **14** gdzie indziej nie wymienione przyrządy złotnicze i zegarmistrzowskie, odlewane, prasowane lub w inny sposób formowane wyroby jubilersko - złotnicze i pamiątkarskie z metali kolorowych i ich stopów, oraz części do tego typu wyrobów będące półfabrykatami, takie jak biżuteria, biżuteria komórkowa, bransoletki, breloczki, ozdoby z bursztynu, ciągnięte druty biżuteryjne z metali szlachetnych, wyroby z agatu, kamienie szlachetne, kamienie półszlachetne, kolczyki, łańcuszki biżuteryjne, medale, medaliony, naszyjniki, nici z metali szlachetnych, obrączki, puchary z metali szlachetnych i półszlachetnych, **20** specjalistyczne lub wykonane z przeważającym udziałem metalu meble i meblarskie artykuły wyposażenia wnętrz dla rzemiosł jubilersko - złotniczych, **35** zgrupowanie na rzecz osób trzecich różnych maszyn, urządzeń, przyrządów i uchwytów oraz narzędzi stosowanych w rzemiosłach jubilersko - złotniczych i zegarmistrzowskich, pozwalające nabywcy wygodnie je oglądać i hurtowo lub detalicznie kupować w sklepie branżowym, składzie fabrycznym, hurtowni, w ofercie witryny internetowej lub w sprzedaży pocztowej, **37** usługi remontowo - budowane i konserwacyjno - renowacyjne, serwis gwarancyjny i pogwarancyjny maszyn, urządzeń, przyrządów i uchwytów oraz narzędzi stosowanych w rzemiosłach jubilersko - złotniczych i zegarmistrzowskich, **40** usługi odlewnicze w zakresie metali szlachetnych i ich stopów, usługi formierstwa i wykańczalnictwa biżuteryjnego, usługi obróbki, przetwarzania i konfekcjonowania złomu metali szlachetnych, usługi remontowo - renowacyjne i faceliftingowe wyrobów rzemiosła artystycznego sporządzonych z metali szlachetnych, **42** usługowe opracowywanie dokumentacji technicznej specjalistycznych maszyn, urządzeń i narzędzi dla rzemiosł jubilersko - złotniczych, zegarmistrzowskich, mechaniki precyzyjnej i rzemiosł artystycznych - pamiątkarskich.

(111) **172513** (220) 2002 12 09 (210) 258541

(151) 2006 01 31 (441) 2003 06 16

(732) Elżbieta Seniuk, Chełm, PL.

(540)



Kolor znaku: niebieski, żółty, pomarańczowy

(531) 3.11, 27.5, 29.1

(510), (511) **03** materiały do celów kosmetycznych, preparaty kosmetyczne, środki myjące i czyszczące, **05** produkty farmaceutyczne, preparaty wspomagające leczenie, preparaty podnoszące odporność organizmu, leki i produkty do celów leczniczych, artykuły higieniczne, napoje i żywność dietetyczna do celów leczniczych, **10** narzędzia, aparaty i instrumenty medyczne, stomatologiczne i weterynaryjne, **44** porady i pomoc lecznicza oraz stomatologiczna.

(111) **172514** (220) 2002 12 09 (210) 258542
 (151) 2006 01 31 (441) 2003 06 16
 (732) Zachodniopomorskie Centrum Budownictwa Sp. z o.o.,
 Szczecin, PL.
 (540)



Kolor znaku: niebieski, żółty

(531) 24.17, 25.5, 27.5, 29.1

(510), (511) **20** meble metalowe, drewniane, z sitowia, trzciny, wikliny i masy plastycznej, meble kempingowe, materace, poduszki, wykończenia do mebli oraz kasetki z rogu, kości słoniowej i masy perłowej, **24** tekstylne nakrycia na łóżka i stoły, bielizna pościelowa, koce, tapety z materiału, **27** tapety nie z materiału, wykładziny, dywany.

(111) **172515** (220) 2002 12 12 (210) 258732
 (151) 2006 01 27 (441) 2003 06 16
 (732) „LUBAWA” Spółka Akcyjna, Lubawa, PL.
 (540)

LUBAWA

Kolor znaku: czarny, biały

(531) 27.5

(510), (511) **09** kamizelki kuloodporne, ratunkowe, rękawice do ochrony przed wypadkami i do celów przemysłowych, sprzęt ochronny, wyposażenie dla ratownictwa takie jak szelki bezpieczeństwa, szelki do przenoszenia oporządzenia, pasy bezpieczeństwa, pasy bojowe, pasy strażackie, pasy przeciwwstrząsowe, pasy ratunkowe, pasy do pływania, **18** pasy skórzane, pasy żołnierskie, torby skórzane na narzędzia, plecaki, torby podróżne i turystyczne, worki marynarskie, żołnierskie, desantowca- zasobniki, **22** linki holownicze do pojazdów, linki niemetalowe- poliamidowe w oplacie konopnym takie jak linki bezpieczeństwa, linki pomocnicze, linki nośne, linki stylonowe i linki strażackie, drabinki sznurowe, hamaki, przykrycia maskujące, markizy z materiałów tekstylnych, namioty turystyczne i wojskowe z podpinką linkową, namiot peleryny, pokrowce i przykrycia maskujące na pojazdy, plandeki, pasy i zawiesia niemetalowe do transportu ładunków.

(111) **172516** (220) 2002 12 12 (210) 258733
 (151) 2006 01 27 (441) 2003 06 16
 (732) „LUBAWA” S.A., Lubawa, PL.
 (540)

LUBAWA

Kolor znaku: czerwony, biały

(531) 27.5, 29.1

(510), (511) **09** kamizelki kuloodporne, ratunkowe, rękawice do ochrony przed wypadkami i do celów przemysłowych, sprzęt ochronny, wyposażenie dla ratownictwa takie jak szelki bezpieczeństwa, szelki do przenoszenia oporządzenia, pasy bezpieczeństwa, pasy bojowe, pasy strażackie, pasy przeciwwstrząsowe, pasy ratunkowe, pasy do pływania, **18** pasy skórzane, pasy żołnierskie, torby skórzane na narzędzia, plecaki, torby podróżne i turystyczne, worki marynarskie, żołnierskie, desantowca- zasobniki, **22** linki holownicze

do pojazdów, linki niemetalowe- poliamidowe w oplacie konopnym takie jak linki bezpieczeństwa, linki pomocnicze, linki nośne, linki stylonowe i linki strażackie, drabinki sznurowe, hamaki, przykrycia maskujące, markizy z materiałów tekstylnych, namioty turystyczne i wojskowe z podpinką linkową, namiot peleryny, pokrowce i przykrycia maskujące na pojazdy, plandeki, pasy i zawiesia niemetalowe do transportu ładunków.

(111) **172517** (220) 2002 12 13 (210) 258780
 (151) 2006 01 25 (441) 2003 06 16
 (732) „SPÓŁKA MEBLOWA KAM” - K. Kosiak, M. Szewczuk, A.
 Wołosz, T. Zarzębski - Spółka Jawna, Milejewo, PL.
 (540)



Kolor znaku: biały, żółty, zielony

(531) 7.3, 27.5, 29.1

(510), (511) **19** drewno piłowane i obrobione, boazerie, płytki parkietowe, sklejkę, listwy, drzwi, okna, schody i balustrady niemetalowe oraz ich elementy, szkło dla celów budowlanych, **20** biurka, białe stoły, bufety, drewniane łóżka, elementy mebli, działowe ścianki drewniane, skrzynki i opakowania do butelek z drewna, palety drewniane, pojedyncze sztuki mebli, trumny, ule, wyroby stolarstwa meblowego, wieszaki na ubrania, wieszaki stojące, meble pokojowe a w tym: meble segmentowe, z witrzynami, fotele, kanapy, tapczany, **37** naprawy stolarskie.

(111) **172518** (220) 2002 12 15 (210) 258804
 (151) 2006 01 24 (441) 2003 06 16
 (732) „FINNEPOL - BYDGOSZCZ” Spółka z o.o., Bydgoszcz, PL.
 (540)



Kolor znaku: granatowy, biały, czerwony, ciemnoniebieski, brązowy, żółty, ciemnobrązowy, różowy, jasnoróżowy, jasnozielony, jasnożółty

(531) 4.5, 8.1, 25.3, 27.5, 29.1

(510), (511) **30** lody spożywcze.

(111) **172519** (220) 2002 12 16 (210) 258884
 (151) 2006 01 09 (441) 2003 06 30
 (732) DORAMM-EXPO Sp.z o.o., Warszawa, PL.
 (540)



(531) 18.3.21, 27.5.5

(510), (511) **35** organizowanie targów i wystaw handlowych, akcji promocyjnych, handlowych i reklamowych, zwłaszcza z zakresu sportów wodnych, zgrupowanie na rzecz osób trzecich różnych towarów, zwłaszcza w zakresie sportów wodnych, pozwalające nabywcy wygodnie je oglądać i kupować.

(111) **172520** (220) 2002 12 18 (210) 258958
 (151) 2006 01 17 (441) 2003 06 30
 (732) Zakład Przetwórstwa Mięsnego Bukalski & Pełowski

Spółka z o.o., Gołymin, PL.

(540) pib

(510), (511) **05** bandaże higieniczne lub opatrunkowe, chleb dla diabetyków, chusteczki nasączone płynami farmaceutycznymi, cukier do celów leczniczych, dietetyczna żywność do celów leczniczych, dietetyczna żywność przystosowana do celów medycznych, dodatki odżywcze do celów leczniczych, herbata lecznicza, kadzidelka do odstraszania owadów, korzenie lekarskie, lepy na muchy, mazi-dła, podpaski higieniczne, pokarm dla niemowląt, przeciwbólowe proszki, środki: chwastobójcze, czyszczące, grzybobójcze, tampony menstruacyjne, tran, trutki na szczury, tłuszcze zwierzęce do celów leczniczych lub farmaceutycznych, wata aseptyczna, zioła lecznicze, żywność dla niemowląt, **29** bekon, słonina, białko spożywcze, buliony, chrupki: owocowe, jagodowe, ziemniaczane, mięsne lub na bazie mięsa; drób, dziczyzna, ekstrakty mięsne, filety rybne, flaki, galaretki jadalne, jaja, jogurt, kaszanka, kawior, kefir, kielbasy, konfitury, konserwy mięsne, konserwowane: grzyby, owoce, warzywa; krewetki, krokiety spożywcze, langusty, marmolady, masło, mięso, mleko, oleje jadalne, orzechy spreparowane, pasztety produkty mięsne lub produkty gotowe na bazie mięsa zawarte w tej klasie, skorupki nieżywe, ryby, smalec, wędliny, produkty gotowe na bazie wędlin zawarte w tej klasie, śledzie, śmietana, **30** aromaty do ciast inne niż oleje esencyjne, biszkopty, budynie, bułki, chleb, ciasta, ciastka, cukier, cukierki, czekolada, drożdże, esencje do artykułów żywnościowych z wyjątkiem esencji eterycznych i olejów esencyjnych, glukoza do celów spożywczych, grysiaki, herbata, herbatniki, kakao, kasze spożywcze, kawa, keczup, krakersy, kukurydza prażona i popękana, kukurydziane płatki, lody, majonezy, makarony, mąka spożywcza, miód, muesli, musztarda, ocet, produkty spożywcze na bazie owsa, pasztety w cieście, pizze, przyprawy, ryż, sago, słodczyce, sosy mięsne, sól kuchenna, spaghetti, sushi, wafle, wermiszel, wyroby cukiernicze, produkty zbożowe, gumy do żucia, **31** artykuły spożywcze do żucia dla zwierząt, choinki, cytryny, jęczmień, korzenie spożywcze, krzewy, kukurydza, kwiaty naturalne, karma dla zwierząt, nasiona (ziarna), oliwki, orzechy, otręby, owies, owoce cytrusowe, palmy, pasze, pszenica, rośliny, ryby, ryż, sadzonki, siano, skorupki żywe, słoma, świeże: grzyby, jagody, owoce, warzywa; ziarna, ziemniaki, zwierzęta żywe, **32** aperitify lub koktajle bezalkoholowe, brzczecka, lemoniady, napoje bezalkoholowe, nektary owocowe, orszada piwna, piwo, sarsaparyla, soki owocowe, syropy do napojów, woda gazowana, woda mineralna, **34** bibułki papierosowe, cygara, cygarniczki nie z metali szlachetnych, fajki, filtry papierosowe, gilotynki do cygar, krzemienie do zapalniczek, papier papierosowy, papierosy, papierońce nie z metali szlachetnych, popielniczki, tabaka, tabakerki nie z metali szlachetnych, tytoń, zapalniczki, zapałki, zioła do palenia, **35** agencje importowo-eksportowe, badania rynku, dekoracja wystaw sklepowych, pokazy towarów, promocja sprzedaży stosowana dla osób trzecich, reklamy, organizowanie targów w celach handlowych lub reklamowych, usługi zaopatrzenia osób trzecich, **40** konserwowanie napojów i żywności, przetwórstwo żywności na bazie mięsa, ubój zwierząt, wędzenie żywności, **43** usługi barowe, kawiarnie, restauracje, snack-bary.

(111) **172521** (220) 2002 12 18 (210) 258973
 (151) 2006 01 02 (441) 2003 06 30
 (732) „JANEX-ELEKTRO” Jan i Jadwiga Mieszczak Spółka Jawna, Lubin, PL.
 (540)



Kolor znaku: biały, szary, żółty, czarny
 (531) 1.5, 27.5, 29.1

(510), (511) **09** aparatura rozdzielcza, sterownicza i sygnalizacyjno-pomiarowa energii elektrycznej dla górnictwa, energetyki, budownictwa i ochrony środowiska, urządzenia i przyrządy elektryczne przewodzące, przełączające, transformujące i kontrolno-sterujące, urządzenia do reprodukcji dźwięku i obrazu o ile zawarte są w klasie 9, kasy rejestrujące, urządzenia do przetwarzania informacji, komputery, **11** urządzenia i przyrządy do oświetlenia, ogrzewania, chłodzenia, suszenia, wentylacji, klimatyzacji, zaopatrzenia w wodę, urządzenia i instalacje sanitarne zawarte w klasie 11, **35** zgrupowanie na rzecz osób trzecich różnych towarów pozwalające nabywcy wygodnie je oglądać i kupować w hurtowniach i w wyspecjalizowanych sklepach z urządzeniami do oświetlenia, ogrzewania, chłodzenia, suszenia, wentylacji, klimatyzacji, armaturą i urządzeniami sanitarnymi, towarami elektrycznymi, sprzętem elektronicznym a także częściami zamiennymi i osprzętem do nich, **36** wynajmowanie pomieszczeń biurowych i handlowych, administrowanie nieruchomościami, dzierżawa, wynajem nieruchomości, zarządzanie nieruchomościami, **39** usługi w zakresie transportu drogowego towarów, spedycja, magazynowanie, konfekcjonowanie towarów, wynajem i dzierżawa samochodów, wynajem samochodów ciężarowych z kierowcą, **42** badania i analizy techniczne, ekspertyzy inżynierskie, badania i udoskonalanie nowych produktów elektrycznych, doradztwo w sprawach urządzeń i przyrządów elektrycznych.

(111) **172522** (220) 2002 12 18 (210) 258999
 (151) 2006 01 03 (441) 2003 06 30
 (732) Przedsiębiorstwo Produkcyjno-Handlowe Bifood s.c.
 Ireneusz Barańczyk, Patryk Barańczyk, Psary Polskie, PL.
 (540)

Bifrutki

Kolor znaku: czerwony, niebieski

(531) 27.5, 29.1

(510), (511) **29** przetworzone warzywa, owoce i orzechy, **30** wyroby na bazie mąki, przetworzonych wyrobów zbożowych i kukurydzy, muesli, zboża przystosowane do spożycia dla ludzi, płatki zbożowe śniadaniowe, płatki kukurydziane.

(111) **172523** (220) 2002 12 18 (210) 259000
 (151) 2006 01 17 (441) 2003 06 30
 (732) Firma Produkcyjno-Handlowo-Uslugowa BUTELX Z.P.Chr.
 Grzegorz Kula, Bożena Kula, Bogucin Duży, PL.
 (540) BUTELX

(510), (511) **03** środki myjące, piorące, środki do czyszczenia, **21** butelki z tworzyw sztucznych, **29** oleje i tłuszcze jadalne, **32** wody mineralne, soki owocowe, napoje bezalkoholowe, napoje gazowane, napoje owocowe.

(111) **172524** (220) 2002 12 20 (210) 259074
 (151) 2006 01 20 (441) 2003 06 30
 (732) „DOMIN CONSULTING” Marek Domin, Warszawa-Łomianki, PL.
 (540)



Kolor znaku: zielony

(531) 26.4, 27.5, 29.1

(510), (511) **35** prowadzenie ksiąg, pomoc w prowadzeniu działalności gospodarczej, przygotowywanie zeznań podatkowych, pomoc w zarządzaniu przedsiębiorstwem handlowym i przemysłowym, profesjonalne doradztwo w zakresie kosztów, rachunkowość, kontrola ksiąg, doradztwo w zakresie działalności związanej z prowadzeniem interesów i zarządzaniem, doradztwo specjalistyczne w sprawach działalności gospodarczej, doradztwo w zakresie organizacji i zarządzania, informacja o działalności gospodarczej, **41** wydawanie biuletynu informacyjnego.

(111) **172525** (220) 2002 12 20 (210) 259075
 (151) 2006 01 20 (441) 2003 06 30
 (732) „DOMIN CONSULTING” Marek Domin, Warszawa-Łomianki, PL.
 (540)

Domin

(531) 27.5
 (510), (511) **35** prowadzenie ksiąg, pomoc w prowadzeniu działalności gospodarczej, przygotowywanie zeznań podatkowych, pomoc w zarządzaniu przedsiębiorstwem handlowym i przemysłowym, profesjonalne doradztwo w zakresie kosztów, rachunkowość, kontrola ksiąg, doradztwo w zakresie działalności związanej z prowadzeniem interesów i zarządzaniem, doradztwo specjalistyczne w sprawach, działalności gospodarczej, doradztwo w zakresie organizacji i zarządzania, informacja o działalności gospodarczej, **41** wydawanie biuletynu informacyjnego.

(111) **172526** (220) 2002 12 23 (210) 259156
 (151) 2006 01 02 (441) 2003 06 30
 (732) ASTE Spółka z o.o., Gdańsk, PL.
 (540) ASTE

(510), (511) **06** wyroby ślusarskie, podpory metalowe i kanały metalowe, osłony, rury metalowe, śruby, okucia metalowe, kołki rozporowe, metalowe słupy oświetleniowe, opaski kablowe do podtrzymywania instalacji przemysłowych wewnątrz i na zewnątrz pomieszczeń, **09** opaski kablowe do podtrzymywania kabli i instalacji elektrycznych, przewody elektryczne, bezpieczniki, osłony do kabli elektrycznych, puszkę przełącznikowe, puszkę rozgałęzieniowe, skrzynki łączkowe, tablice rozdzielcze, tuleje łącznikowe do kabli, osprzęt elektroinstalacyjny, oprawy oświetleniowe, złącza do przewodów, aparatura odgromowa, wyłączniki elektryczne, zaciski, **17** tworzywa sztuczne półprzetworzone do wytwarzania gotowych wyrobów, jak: rury elastyczne niemetalowe, kanały niemetalowe, akcesoria elektroinstalacyjne, **19** rury niemetalowe, **39** dystrybucja, konfekcjonowanie, paczkowanie, dostarczanie towarów, transport samochodowy, **42** doradztwo techniczne i wykonywanie projektów technicznych w zakresie kabli i osprzętu kablowego.

(111) **172527** (220) 2002 12 28 (210) 259283
 (151) 2006 01 26 (441) 2003 06 30
 (732) Ing. Ambróz MinariĀĀ, PovaĀĀska Bystrica, SK.
 (540) VECTOR
 (510), (511) **12** rowery, akcesoria i części rowerowe za wyjątkiem opon rowerowych.

(111) **172528** (220) 2002 12 30 (210) 259336
 (151) 2006 01 03 (441) 2003 07 14
 (732) Berlin-Chemie AG, Berlin, DE.
 (540) IODOMARIN
 (510), (511) **05** produkty farmaceutyczne, substancje dietetyczne do celów medycznych.

(111) **172529** (220) 2003 01 03 (210) 259441
 (151) 2006 01 17 (441) 2003 07 14
 (732) Milliken Denmark A/S, Morke, DK.
 (540)

(531) 27.5.14
 (510), (511) **27** dywany, dywaniki, chodniki, kilimy, maty, wycieraczki, plecionki, linoleum i inne materiały do pokrywania podłóg, draperie (nietekstylne), pokrycia podłóg, wykładziny podłogowe, płytki wykładzinowe.

(111) **172530** (220) 2003 01 03 (210) 259442
 (151) 2006 01 17 (441) 2003 07 14

(732) Milliken Denmark A/S, Morke, DK.
 (540) TRIPLE E
 (510), (511) **27** dywany, dywaniki, chodniki, kilimy, maty, wycieraczki, plecionki, linoleum i inne materiały do pokrywania podłóg, draperie (nietekstylne), pokrycia podłóg, wykładziny podłogowe, płytki wykładzinowe.

(111) **172531** (220) 2003 01 06 (210) 259462
 (151) 2006 01 25 (441) 2003 07 14
 (732) ALLTECH INC., Nicholasville, US.

(540) BIO-MOS
 (510), (511) **05** preparaty dla celów weterynaryjnych, w tym preparaty biologiczne, chemiczne i farmaceutyczne, odżywki i dodatki paszowe dla zwierząt w tym kultury mikroorganizmów, preparaty z mikroelementami, środki bakteriobójcze, enzymy do celów weterynaryjnych, preparaty witaminowe, antyutleniające w formie dodatków paszowych i żywnościowych oraz suplementów, dodatki do pasz do celów leczniczych, **31** pasze dla zwierząt i dodatki paszowe nie dla celów leczniczych.

(111) **172532** (220) 2003 01 06 (210) 259467
 (151) 2006 01 25 (441) 2003 07 14
 (732) ALLTECH INC., Nicholasville, US.

(540) ALLTECH
 (510), (511) **01** preparaty chemiczne dla celów naukowych, przemysłowych i rolniczych, substancje zawierające bakterie i enzymy, kwas mlekowy, dodatki zakwaszające, preparaty przeciwpleśniowe i grzybobójcze nie do celów medycznych, substancje chemiczne i preparaty do produkcji alkoholu, substancje antybakteryjne, **03** substancje zapachowe, aromaty i substancje eteryczne, w tym substancje zapachowe do użytku w zagrodach dla zwierząt, **05** preparaty chemiczne dla celów medycznych i weterynaryjnych, preparaty zawierające bakterie i enzymy do celów medycznych, preparaty grzybobójcze i przeciwpleśniowe do celów medycznych i weterynaryjnych, w tym grzybobójcze i przeciwpleśniowe dodatki paszowe, dodatki do wody, takie jak kultury mikroorganizmów do celów medycznych i weterynaryjnych, preparaty z mikroelementami, środki bakteriobójcze, preparaty do spożycia dla zwierząt w tym dodatki do pasz do celów leczniczych, enzymy do celów weterynaryjnych, preparaty witaminowe, antyutleniające w formie dodatków paszowych i żywnościowych oraz suplementów, **29** mleko i substytuty mleka, **30** drożdże, ekstrakty z drożdży, dodatki i wyciągi z drożdży, **31** dodatki do pasz i żywności.

(111) **172533** (220) 2003 01 06 (210) 259479
 (151) 2006 01 13 (441) 2003 07 14
 (732) TOMPOL EWA BURIAN, SŁAWOMIR BURIAN SPÓŁKA JAWNA, Tomaszów Mazowiecki, PL.

(540) tompol
 (510), (511) **04** paliwa, oleje techniczne, smary, **06** metalowe materiały budowlane, wyroby ślusarskie, rury metalowe, metalowe żaluzje, okucia, **11** aparaty do wytwarzania pary, do gotowania, chłodzenia, suszenia, urządzenia wentylacyjne, urządzenia wodociągowe, instalacje sanitarne, pompy, urządzenia klimatyzacyjne, kotły elektryczne, **12** części składowe i akcesoria do pojazdów mechanicznych, **19** materiały budowlane niemetalowe, elementy budowlane z betonu, kamienia i tworzyw sztucznych, niemetalowe elementy ogrodzeniowe, materiały do budowy dróg, asfalt, smoła, bitumy, domy przenośne, półfabrykaty, szkło budowlane, klepka, terakota, glazura, cement, wapno, kostka brukowa, **37** usługi budowlano-remontowe, budowa środków lokomocji, czyszczenie i odnawianie obiektów, **39** usługowy przewóz towarów transportem samochodowym, towarowy transport drogowy pojazdami specjalizowanymi, wynajem środków transportu lądowego, prowadzenie agencji spedycyjnych, załadunek i rozładunek, konfekcjonowanie towarów, wynajem nieruchomości, **40** złomowanie konstrukcji, maszyn i innych urządzeń, przerób złomu, obrót złomem stalowym i żeliwnym oraz złomem metali nieżelaznych, przerabianie materiałów odpadowych metalowych i niemetalowych, **42** dekoratorstwo wnętrz, **43** usługi hotelarskie i gastronomiczne.

(111) **172534** (220) 2003 01 06 (210) 259487
 (151) 2006 01 31 (441) 2003 07 14

(732) POLKOMTEL Spółka Akcyjna, Warszawa, PL.

(540) swojaki

(510), (511) **09** aparaty, przewody i słuchawki telefoniczne, automaty sprzedające i mechanizmy do urządzeń uruchamianych przez wrzucenie monety lub żetonu, kasy rejestrujące, komputery i sprzęt przetwarzający dane, magnetyczne nośniki danych, maszyny liczące, płyty (dyski) z nagraniami, urządzenia do gaszenia ognia, urządzenia do nagrywania, transmisji, reprodukcji danych, dźwięku lub obrazu, urządzenia i przyrządy naukowe, żeglarskie, geodezyjne, elektryczne, kinematograficzne, optyczne, wagowe, pomiarowe, sygnalizacyjne, kontrolne, do ratowania życia, do celów dydaktycznych, **35** usługi polegające na: rejestrowaniu, sporządzaniu odpisów, składzie, kompilacji, transmisji, transkrypcji, systematyzacji pisemnych informacji (komunikatów) oraz rejestrowaniu a także wykorzystaniu lub kompilacji danych matematycznych lub statystycznych oraz zarządzaniu zbiorami informatycznymi, usługi w zakresie: reklamy i działalności informacyjnej, badania rynku, telefonicznego udzielenia informacji, organizacji wystaw lub targów handlowych i reklamowych, pośrednictwa w zawieraniu umów kupna-sprzedaży poprzez telefon i Internet, obsługa klientów przy wykorzystaniu sieci Internet, a także usługi telekomunikacyjne on-line polegające na umożliwieniu: zlecenia usług, świadczenia usług, zawierania umów, umów pośrednictwa, umów kupna-sprzedaży, wykonywania umów, prowadzenie sprzedaży towarów: apaszki jedwabne, antystresery, baloniki, bandanki, banery, bezrękawniki, bloczki post-it, bluzy, bombki, breloczki, chorągiewki, clipboardy, czapki, daszki, długopisy, elektroniczne urządzenia do tłumaczeń językowych, elektroniczne urządzenia ze słownikiem, etui skórzane na długopisy, etui skórzane na wizytówki, fido-dido, flagi, galanteria odzieżowa damska i męska, galanteria skórzana, galanteria papierowa, joja, kalendarze, kalkulatory, kapelusze, karafki, konstrukcje dmuchane i balony, kosmetyczki, kosmetyki, koszulki polo, krawaty, krzeselka, kubki, kurtki, latawce, linijki, maskotki, materiały biurowe i szkolne, medale, pudełka, naklejki i nalepki, notesy, obrusy, odtwarzacze płyt kompaktowych i kaset, ołówki, opakowania na napoje, organizery, otwieracze do butelek, pałeczki chińskie, papiery pakowe, parasole, parasolki, parawany, para jedwabne, piłki, piórniki, plecaki, płotki, podkładki pod kubki, kieliszki i szklanki, podkładki pod mysz, pokrowce na telefony, pompony, portfele, postery, potykacze, radiodbiorniki, rękawiczki, ręczniki, sakwy rowerowe, sakwy podróżne, samochodowe osłony przeciwsłoneczne, siatki, skrobaczki do szyb, słodczyce, standy, stroje dla personelu, szale, szaliki, świece, tablice, teczki skórzane, terkotki, termosy, tłumacze polsko-angielskie, torby i torebki, torciki, trąbki, t-shirty, wizytowniki, wody perfumowane i perfumy, worki żeglarskie, wyroby ze szkła i porcelany, zabawki, zegary ściennie, zegarki, znaczki z logo, **36** usługi w zakresie: pośrednictwa w zawieraniu umów ubezpieczeniowych poprzez telefon i Internet, sprawdzania stanu konta poprzez telefon i Internet, a także usługi telekomunikacyjne on-line polegające na umożliwieniu: zawierania umów ubezpieczeniowych, umów kredytowych, umów bankowych oraz otwierania rachunków bankowych, dokonywania operacji bankowych, dostępu do konta bankowego, **38** usługi telekomunikacyjne, usługi w zakresie: rozpowszechniania systemów przekazywania dźwięku i obrazu w łączności radiofonicznej, telegraficznej, telefonicznej, telefonii komórkowej, telefaksowej, w systemie cyfrowym, usługi w zakresie łączności: radiofonicznej, telegraficznej, telefonicznej, telefonii komórkowej i poprzez Internet, telefaksowej, ustalania taryf i opłat, obsługi satelitów i przekazów satelitarnych, organizowania systemów transmisyjnych, przesyłania dźwięku, obrazu i SMS-ów, usługi w zakresie: poczty elektronicznej, zleceń przywoławczych z zastosowaniem radia, telefonu lub innych środków komunikacji elektronicznej, usługi w zakresie prowadzenia: stacji radiowych, telewizyjnych oraz transmitowania dźwięku i obrazu, usługi w zakresie zbierania i przekazywania aktualności informacyjnych z wykorzystaniem: multimediiów, urządzeń telekomunikacyjnych, usługi w zakresie wypożyczania telefonów, modemów i innych urządzeń telekomunikacyjnych, obsługa klientów przy wykorzystaniu sieci Internet, elektroniczny serwis informacji typu on-line polegający na tworzeniu, prowadzeniu baz danych i udostępnianiu informacji z możliwością elektronicznego przyjmowania i przekazywania wiadomości, **41** usługi w zakresie nauczania poprzez telefon, Internet, radio i telewizję.

(111) **172535** (220) 2003 01 27 (210) 260225
(151) 2006 03 08 (441) 2003 07 28

(732) CURYŁO Spółka z ograniczoną odpowiedzialnością,

Czeladź, PL.

(540)



Kolor znaku: niebieski

(531) 2.3.12, 3.4.2, 19.1.8, 27.1.12, 27.5.1, 29.1.4

(510), (511) **29** masło, masło modyfikowane dodatkami.

(111) **172536** (220) 2003 01 30 (210) 260431

(151) 2006 03 10 (441) 2003 08 11

(732) Sarantis Poland S.A., Piaseczno, PL.

(540)

DARE - Miej odwagę zdobywać

(531) 27.5.5

(510), (511) **03** kosmetyki, zestawy kosmetyków, dezodoranty do użytku osobistego, preparaty kosmetyczne do kąpieli, perfumy, płyny po goleniu, preparaty kosmetyczne do pielęgnacji skóry, woda toaletowa.

(111) **172537** (220) 2003 01 31 (210) 260453

(151) 2006 03 10 (441) 2003 08 11

(732) Browar Dojlidy Spółka z o.o., Białystok, PL.

(540)



Kolor znaku: biały, czarny, czerwony, złoty, bordowy

(531) 24.1.3, 25.1.19, 25.7.20, 26.4.22, 27.5.2, 27.5.5, 27.5.17, 29.1.1, 29.1.2, 29.1.6, 29.1.7

(510), (511) **32** napoje.

(111) **172538** (220) 2003 03 19 (210) 262428

(151) 2006 03 15 (441) 2003 09 22

(732) ROZMUS Sp. z o.o., Sosnowiec, PL.

(540)



Kolor znaku: czerwony, czarny

(531) 14.1.1, 26.11.2, 27.5.1, 29.1.12

(510), (511) **01** chemiczne preparaty kompozytowe oraz szpachłówki na bazie żywic do powlekania i wypełniania wad powierzchniowych metalu.

(111) **172539** (220) 2003 03 19 (210) 262487

(151) 2006 03 20 (441) 2003 09 22

(732) Firma Cukiernicza „SOLIDARNOŚĆ - Rok założenia 1952”

Spółka z ograniczoną odpowiedzialnością, Lublin, PL.

(540) toffino

(510), (511) **30** cukierki.

(111) **172540** (220) 2003 04 17 (210) 263723
 (151) 2006 03 17 (441) 2003 10 20
 (732) Bar Restauracyjny „U HOPFERA - PIEROGI ŚWIATA” Krystyna Miecznikowska Wróbel, Izabella Lesieur, Warszawa, PL.
 (540)

u Hopfera

(531) 5.3.4, 5.3.19, 5.7.10, 27.5.1
 (510), (511) **43** usługi w zakresie gastronomii, prowadzenia barów, restauracji, kawiarni, piwiarni, barów szybkiej obsługi.

(111) **172541** (220) 2001 02 08 (210) 231240
 (151) 2006 03 16
 (732) HARLEQUIN BOOKS S.A., Granges-Paccot, CH.
 (540) HARLEQUIN ROMANS HISTORYCZNY
 (510), (511) **09** nagrania audialne i audiowizualne, w tym płyty fonograficzne, wstępnie nagrane taśmy magnetyczne, taśmy video, dyski, kasety i CD-ROMy, filmy fabularne, oprogramowanie komputerowe, oprogramowanie video, urządzenia do nagrywania, transmisji i reprodukcji tekstu, dźwięku i/lub obrazu, dyski, taśmy i dyski optyczne do transmisji i reprodukcji dźwięku i/lub obrazu, książki, podręczniki, przewodniki, publikacje, czasopisma, magazyny i gazety elektroniczne oraz rozpowszechniane przez media elektroniczne, **16** druki, książki, podręczniki, przewodniki, publikacje, czasopisma, magazyny, gazety, plakaty, fotografie, artykuły piśmienne, papier listowy, papieterie, długopisy i ołówki, notatniki, kartki okolicznościowe, **42** usługi prawne, usługi w zakresie badań naukowych i przemysłowych, programowanie komputerowe, udostępnianie wejścia do komputera zdalnie dostępnego zawierającego publikacje elektroniczne, gry oraz elektroniczne tablice informacyjne, udostępnianie elektronicznych tablic ogłoszeń, list dyskusyjnych, baz danych i innych informacji za pośrednictwem komputera.

(111) **172542** (220) 2001 02 08 (210) 231241
 (151) 2006 03 16
 (732) HARLEQUIN BOOKS S.A., Granges-Paccot, CH.
 (540) HARLEQUIN MEDICAL
 (510), (511) **09** nagrania audialne i audiowizualne, w tym płyty fonograficzne, wstępnie nagrane taśmy magnetyczne, taśmy video, dyski, kasety i CD-ROMy, filmy fabularne, oprogramowanie komputerowe, oprogramowanie video, urządzenia do nagrywania, transmisji i reprodukcji tekstu, dźwięku i/lub obrazu, dyski, taśmy i dyski optyczne do transmisji i reprodukcji dźwięku i/lub obrazu, książki, podręczniki, przewodniki, publikacje, czasopisma, magazyny i gazety elektroniczne oraz rozpowszechniane przez media elektroniczne, **16** druki, książki, podręczniki, przewodniki, publikacje, czasopisma, magazyny, gazety, plakaty, fotografie, artykuły piśmienne, papier listowy, papieterie, długopisy i ołówki, notatniki, kartki okolicznościowe, **42** usługi prawne, usługi w zakresie badań naukowych i przemysłowych, programowanie komputerowe, udostępnianie wejścia do komputera zdalnie dostępnego zawierającego publikacje elektroniczne, gry oraz elektroniczne tablice informacyjne, udostępnianie elektronicznych tablic ogłoszeń, list dyskusyjnych, baz danych i innych informacji za pośrednictwem komputera.

(111) **172543** (220) 2001 02 08 (210) 231242
 (151) 2006 03 16
 (732) HARLEQUIN BOOKS S.A., Granges-Paccot, CH.
 (540) HARLEQUIN ROMANS
 (510), (511) **09** nagrania audialne i audiowizualne, w tym płyty fonograficzne, wstępnie nagrane taśmy magnetyczne, taśmy video, dyski, kasety i CD-ROMy, filmy fabularne, oprogramowanie komputerowe, oprogramowanie video, urządzenia do nagrywania, transmisji i reprodukcji tekstu, dźwięku i/lub obrazu, dyski, taśmy i dyski optyczne do transmisji i reprodukcji dźwięku i/lub obrazu, książki, podręczniki, przewodniki, publikacje, czasopisma, magazyny i gazety elektroniczne oraz rozpowszechniane przez media elektroniczne, **16** druki, książki, podręczniki, przewodniki, publikacje, czasopisma, magazyny, gazety, plakaty, fotografie, artykuły piśmienne, papier listowy, pape-

terie, długopisy i ołówki, notatniki, kartki okolicznościowe, **42** usługi prawne, usługi w zakresie badań naukowych i przemysłowych, programowanie komputerowe, udostępnianie wejścia do komputera zdalnie dostępnego zawierającego publikacje elektroniczne, gry oraz elektroniczne tablice informacyjne, udostępnianie elektronicznych tablic ogłoszeń, list dyskusyjnych, baz danych i innych informacji za pośrednictwem komputera.

(111) **172544** (220) 2001 02 08 (210) 231243
 (151) 2006 03 16
 (732) HARLEQUIN BOOKS S.A., Granges-Paccot, CH.
 (540) HARLEQUIN GORĄCY ROMANS
 (510), (511) **09** nagrania audialne i audiowizualne, w tym płyty fonograficzne, wstępnie nagrane taśmy magnetyczne, taśmy video, dyski, kasety i CD-ROMy, filmy fabularne, oprogramowanie komputerowe, oprogramowanie video, urządzenia do nagrywania, transmisji i reprodukcji tekstu, dźwięku i/lub obrazu, dyski, taśmy i dyski optyczne do transmisji i reprodukcji dźwięku i/lub obrazu, książki, podręczniki, przewodniki, publikacje, czasopisma, magazyny i gazety elektroniczne oraz rozpowszechniane przez media elektroniczne, **16** druki, książki, podręczniki, przewodniki, publikacje, czasopisma, magazyny, gazety, plakaty, fotografie, artykuły piśmienne, papier listowy, papieterie, długopisy i ołówki, notatniki, kartki okolicznościowe, **42** usługi prawne, usługi w zakresie badań naukowych i przemysłowych, programowanie komputerowe, udostępnianie wejścia do komputera zdalnie dostępnego zawierającego publikacje elektroniczne, gry oraz elektroniczne tablice informacyjne, udostępnianie elektronicznych tablic ogłoszeń, list dyskusyjnych, baz danych i innych informacji za pośrednictwem komputera.

(111) **172545** (220) 2001 03 12 (210) 232744
 (151) 2006 03 31
 (732) Przetwórstwo Mięsne „LUKULLUS” Wojciech Szymański, Nowy Dwór Mazowiecki, PL.
 (540)



Kolor znaku: żółty, pomarańczowy, biały, zielony, beżowy, czarny, czerwony

(531) 24.1, 27.5, 29.1
 (510), (511) **11** chłodziarki, lodówki, zamrażarki, szafy chłodnicze, pasteryzatory, części zamiennie do szaf chłodniczych, do pasteryzatorów, **40** usługi w zakresie przetwórstwa żywności, wędzenie wędlin.

(111) **172546** (220) 2001 04 27 (210) 235051
 (151) 2006 03 03
 (732) Przedsiębiorstwo Wdrożeń i Zastosowań Biotechnologii i Inżynierii Genetycznej BIO-GEN Sp. z o.o., Opole, PL.
 (540) KRIO-FLOR
 (510), (511) **01** preparaty chemiczne stosowane w rolnictwie, stymulatory wzrostu i plonowanie roślin, **05** produkty farmaceutyczne, weterynaryjne, higieniczne, preparaty do niszczenia szkodników.

(111) **172547** (220) 2001 06 01 (210) 236388
 (151) 2006 03 16
 (732) Polichem S.A., Luksemburg, LU.
 (540) TICLOPOLI
 (510), (511) **05** produkty farmaceutyczne, weterynaryjne i sanitarne, substancje dietetyczne do celów leczniczych, żywność dla niemowląt, plastry, materiały opatrunkowe, materiały do plombowania zębów, woski dentystyczne, środki odkażające, środki do zwalczania robactwa, fungicydy, herbicydy.

(111) **172548** (220) 2001 07 26 (210) 238847
 (151) 2006 03 31
 (732) STANDARD SNACKS S.R.L., Bucuresti, RO.
 (540) OUPS
 (510), (511) **29** produkty ziemniaczane i warzywne uformowane metodą wytlaczania jako przekąski, przekąski z produktów ziemniaczanych lub warzywnych w postaci kawałków(kulek, tabletek), zawierających topioke-maniok i kawałki krewetek, otrzymywanych przez smazenie w oleju, lub innymi sposobami, jak np.: opiekanie gorącym powietrzem konwekcyjnym, orzeszki ziemne, orzech laskowe, orzechy nerkowca, pestki pistacji i migdaly, w postaci suszonej, prażonej i solonej i/ lub ostrej, **30** kukurydza, ryż i produkty zbożowe jako przekąski, otrzymywane metodą wytlaczania i tabletkowania lub innymi metodami, przetworzone produkty zbożowe, włączając popcorn jako przekąskę, produkty piekarnicze, a w szczególności, pikantna, solona cebula, ser, pizza, pieczarki, oliwki, bekon, sezam i ciastka z mlekiem, prele i paluszki, krakersy, piekarnicze o długotrwałym terminie przydatności do spożycia, w szczególności twarde i miękkie ciasteczka.

(111) **172549** (220) 2001 09 17 (210) 240791
 (151) 2006 03 31 (441) 2002 03 25
 (732) Money.pl Spółka z o.o., Wrocław, PL.
 (540)



Kolor znaku: biały, niebieski

(531) 27.5, 29.1
 (510), (511) **35** usługi badania rynku i marketingu, **36** usługi pośrednictwa finansowego, **38** usługi ogłoszeń elektronicznych, przesyłania informacji, przesyłania informacji tekstowej i obrazowej przy pomocy komputera, **42** usługi oprogramowania komputerów.

(111) **172550** (220) 2001 09 27 (210) 241119
 (151) 2006 03 10 (441) 2002 04 08
 (732) GRASS CAVAGNA GROUP POLSKA Tomasz Gutkowski, Płońsk, PL.
 (540)



Kolor znaku: czerwony, czarny

(531) 27.5, 29.1
 (510), (511) **11** konwektory elektryczne, kuchnie gazowe, gazowo-elektryczne, wentylatory, okapy i wyciągi kuchenne, termowentylatory.

(111) **172551** (220) 2002 01 04 (210) 244895
 (151) 2006 03 31 (441) 2002 07 15
 (732) Przedsiębiorstwo Produkcyjno-Handlowe „BARTEK” Małgorzata i Janusz Bryłkowski Spółka Jawna, Bystrzyca, PL.
 (540)



Kolor znaku: biały, pomarańczowy, niebieski

(531) 1.15, 27.5, 29.1
 (510), (511) **04** świece, znicze i inne wyroby z parafiny, świece woskowe, świece choinkowe, świece zapachowe.

(111) **172552** (220) 2002 01 28 (210) 245711
 (151) 2006 03 16 (441) 2002 07 29
 (732) „SCHURING-POLSKA” Spółka z o.o., Nowa Sól, PL.
 (540) fimtec
 (510), (511) **07** dłutownice, dziurkarki, formy jako części maszyn, frezarki, giętarki, gładziarki, gwinciarke, imaki do narzędzi w postaci części maszyn, maszyny do obróbki drewna, narzędzia jako części maszyn, nitownice jako maszyny, nożyce i przecinaki maszynowe, obrabiarki do metali, przecinarki, strugarki podłużne, szlifierki, wycinarki, wyoblarki, wytłaczarki, **08** narzędzia sterowane ręcznie zawarte w tej klasie, frezy w postaci narzędzi, gwintownice, kątowniki jako narzędzia, narzędzia do obróbki drewna, obcinacze jako narzędzia, piły w postaci narzędzi i ich części, przebijaki jako narzędzia, przecinaki, strugi, wiertarko-frezarki jako narzędzia ręczne.

(111) **172553** (220) 2002 04 11 (210) 249079
 (151) 2006 03 16 (441) 2002 10 21
 (732) Paradox Security Systems Ltd/Systèmes De Sécurité Paradox Ltée, Montreal, CA.
 (540) PARADOX
 (510), (511) **09** systemy zabezpieczeń i kontroli dostępu obejmujące wykrywacze, panele kontrolne, małe klawiatury, sensory, oprogramowanie komputerowe do zarządzania zabezpieczeniami i dostępem.

(111) **172554** (220) 2002 04 23 (210) 249601
 (151) 2006 03 16 (441) 2002 11 04
 (732) Citibank, N.A., a National Banking Association, Nowy Jork, US.
 (540) YOUR CITI NEVER SLEEPS
 (510), (511) **36** usługi finansowe, usługi bankowe, usługi w zakresie kart kredytowych oraz usługi inwestycyjne, usługi ubezpieczeniowe, usługi w zakresie spraw monetarnych, usługi związane z nieruchomościami, usługi w zakresie pożyczek, kredytów i innych form finansowania, usługi maklerskie i inwestycyjne w zakresie papierów wartościowych i funduszy wzajemnych, usługi w zakresie zarządzania i udzielania informacji na temat inwestowania.

(111) **172555** (220) 2002 07 11 (210) 252708
 (151) 2006 03 16 (441) 2003 01 13
 (732) Brunswick Family Boat Co. Inc., Arlington, US.
 (540) CAPRI
 (510), (511) **12** łodzie i statki, części, elementy składowe, osprzęt i akcesoria do łodzi i statków z wyłączeniem uszczelnień dławicowych kabli używanych w wyposażeniu łodzi.

(111) **172556** (220) 2002 07 19 (210) 253083
 (151) 2006 03 16 (441) 2003 01 27
 (732) Przedsiębiorstwo Produkcyjne „HELLENA” S.A., Kalisz, PL.
 (540) COOL-COLA
 (510), (511) **32** napoje gazowane i niegazowane.

(111) **172557** (220) 2002 08 02 (210) 253631
 (151) 2006 03 27 (441) 2003 02 10
 (732) OCEANIC Przedsiębiorstwo Farmaceutyczno-Kosmetyczne Wojciech Soszyński, Sopot, PL.
 (540) Oligo fresh
 (510), (511) **05** środki do pielęgnacji stóp o działaniu leczniczym: kremy, balsamy, szampon leczniczy przeciwłupieżowy do włosów, środki dezynfekcyjne, środki grzybobójcze, środki bakteriobójcze.

(111) **172558** (220) 2002 09 17 (210) 255146
 (151) 2006 03 10 (441) 2003 03 24
 (732) Kabushiki Kaisha NTT DoCoMo, also trading as NTT DoCoMo, Inc., Tokio, JP.
 (540)



(531) 24.15, 27.5, 28.7

(510), (511) **09** aparaty i przyrządy telekomunikacyjne, podręczne urządzenia telekomunikacyjne, modemy, taśmy do podręcznych urządzeń telekomunikacyjnych, taśmy do osobistego asystenta cyfrowego, aparaty telefoniczne, samochodowe aparaty i instrumenty nawigacyjne, elektroniczne aparaty i przyrządy, osobisty asystent cyfrowy, komputery, aparaty fotograficzne i kamery, kamery cyfrowe, kamery CCD, moduły ładowalne z programami komputerowymi, moduły ładowalne z publikacjami elektronicznymi, moduły ładowalne zawierające treści w formie elektronicznej, moduły ładowalne z programami do gier elektronicznych, informacjami obrazowymi, filmami, muzyką i obrazkami, **38** usługi telekomunikacyjne, włączając łączność za pośrednictwem telefonii komórkowej, łączność przez terminale komputerowe, usługi radioprzywoławcze, udostępnianie połączeń telekomunikacyjnych z globalną siecią komputerową za pośrednictwem komputerów, udostępnianie połączeń telekomunikacyjnych z globalną siecią komputerową za pośrednictwem telefonii komórkowej, dostarczanie połączeń bezprzewodowych z lokalną siecią komputerową (LAN), usługi poczty elektronicznej, udostępnianie i obsługa w trybie on-line witryn z ogłoszeniami elektronicznymi w celu transmisji wiadomości pomiędzy użytkownikami komputerów podłączonymi do internetu, udostępnianie i obsługa w trybie on-line sieciowych miejsc do pogawędek w celu transmisji wiadomości o różnorodnej tematyce pomiędzy użytkownikami komputerów, wynajmowanie aparatów telefonicznych, faksów oraz innych urządzeń i aparatów telekomunikacyjnych.

(111) **172559** (220) 2002 09 17 (210) 255148
 (151) 2006 03 10 (441) 2003 03 24
 (732) Kabushiki Kaisha NTT DoCoMo, also trading as NTT DoCoMo, Inc., Tokio, JP.
 (540)



(531) 27.5
 (510), (511) **09** aparaty i przyrządy telekomunikacyjne, podręczne urządzenia telekomunikacyjne, modemy, taśmy do podręcznych urządzeń telekomunikacyjnych, taśmy do osobistego asystenta cyfrowego, aparaty telefoniczne, samochodowe aparaty i instrumenty nawigacyjne, elektroniczne aparaty i przyrządy, osobisty asystent cyfrowy, komputery, aparaty fotograficzne i kamery, kamery cyfrowe, kamery CCD, moduły ładowalne z programami komputerowymi, moduły ładowalne z publikacjami elektronicznymi, moduły ładowalne zawierające treści w formie elektronicznej, moduły ładowalne z programami do gier elektronicznych, informacjami obrazowymi, filmami, muzyką i obrazkami, **38** usługi telekomunikacyjne, włączając łączność za pośrednictwem telefonii komórkowej, łączność przez terminale komputerowe, usługi radio przywoławcze, udostępnianie połączeń telekomunikacyjnych z globalną siecią komputerową za pośrednictwem komputerów, udostępnianie połączeń telekomunikacyjnych z globalną siecią komputerową za pośrednictwem telefonii komórkowej, dostarczanie połączeń bezprzewodowych z lokalną siecią komputerową (LAN), usługi poczty elektronicznej, udostępnianie i obsługa w trybie on-line witryn z ogłoszeniami elektronicznymi w celu transmisji wiadomości pomiędzy użytkownikami komputerów podłączonymi do Internetu, udostępnianie i obsługa w trybie on-line sieciowych miejsc do pogawędek w celu transmisji wiadomości o różnorodnej tematyce pomiędzy użytkownikami komputerów, wynajmowanie aparatów telefonicznych, faksów oraz innych urządzeń i aparatów telekomunikacyjnych.

(111) **172560** (220) 2002 09 17 (210) 255149
 (151) 2006 03 10 (441) 2003 03 24
 (732) Kabushiki Kaisha NTT DoCoMo, also trading as NTT DoCoMo, Inc., Tokio, JP.
 (540) i-shot

(510), (511) **09** aparaty i przyrządy telekomunikacyjne, podręczne urządzenia telekomunikacyjne, modemy, taśmy do podręcznych urządzeń telekomunikacyjnych, taśmy do osobistego asystenta cyfrowego, aparaty telefoniczne, samochodowe aparaty i instrumenty nawigacyjne, elektroniczne aparaty i przyrządy, osobisty asystent

cyfrowy, komputery, aparaty fotograficzne i kamery, kamery cyfrowe, kamery CCD, moduły ładowalne z programami komputerowymi, moduły ładowalne z publikacjami elektronicznymi, moduły ładowalne zawierające treści w formie elektronicznej, moduły ładowalne z programami do gier elektronicznych, informacjami obrazowymi, filmami, muzyką i obrazkami, **38** usługi telekomunikacyjne, włączając łączność za pośrednictwem telefonii komórkowej, łączność przez terminale komputerowe, usługi radioprzywoławcze, udostępnianie połączeń telekomunikacyjnych z globalną siecią komputerową za pośrednictwem komputerów, udostępnianie połączeń telekomunikacyjnych z globalną siecią komputerową za pośrednictwem telefonii komórkowej, dostarczanie połączeń bezprzewodowych z lokalną siecią komputerową (LAN), usługi poczty elektronicznej, udostępnianie i obsługa w trybie on-line witryn z ogłoszeniami elektronicznymi w celu transmisji wiadomości pomiędzy użytkownikami komputerów podłączonymi do internetu, udostępnianie i obsługa w trybie on-line sieciowych miejsc do pogawędek w celu transmisji wiadomości o różnorodnej tematyce pomiędzy użytkownikami komputerów, wynajmowanie aparatów telefonicznych, faksów oraz innych urządzeń i aparatów telekomunikacyjnych.

(111) **172561** (220) 2002 09 17 (210) 255151
 (151) 2006 03 10 (441) 2003 03 24
 (732) Kabushiki Kaisha NTT DoCoMo, also trading as NTT DoCoMo, Inc., Tokio, JP.

(540) i-area
 (510), (511) **38** usługi telekomunikacyjne, włączając usługi telefonii komórkowej, łączność za pośrednictwem terminali komputerowych, usługi radioprzywoławcze, udostępnianie połączeń telekomunikacyjnych z globalną siecią komputerową za pośrednictwem komputerów, udostępnianie połączeń telekomunikacyjnych z globalną siecią komputerową za pośrednictwem telefonii komórkowej, dostarczanie połączeń bezprzewodowych z lokalną siecią komputerową (LAN), usługi poczty elektronicznej, udostępnianie i obsługa w trybie on-line witryn z ogłoszeniami elektronicznymi w celu transmisji wiadomości pomiędzy użytkownikami komputerów przyłączonymi do internetu, udostępnianie i obsługa w trybie on-line sieciowych miejsc do pogawędek w celu transmisji wiadomości o różnorodnej tematyce pomiędzy użytkownikami komputerów, wynajmowanie aparatów telefonicznych, faksów oraz innych urządzeń i aparatów telekomunikacyjnych, **42** dostarczanie i administrowanie w trybie on-line oprogramowaniem wyszukiwarek internetowych, innym niż ściągające, umieszczanie i utrzymywanie na własnych serwerach witryn internetowych osób trzecich (hosting) dla globalnej sieci komputerowej, umieszczanie i utrzymywanie na własnych serwerach witryn internetowych osób trzecich (hosting) dla sieci telefonii komórkowej, dostarczanie programów komputerowych innych niż ściągające.

(111) **172562** (220) 2001 01 10 (210) 229995
 (151) 2005 06 06
 (732) Elektrotechnika i Automatyka Przemysłowa PROSTER Pukał Wiesław, Brzesko, PL.

(540) proster
 (510), (511) **09** urządzenia i rozdzielnie elektryczne, szafy i tablice rozdzielcze, szafy, tablice stosowane w elektryczności, pulpity sterownicze stosowane w urządzeniach sterowanych napięciem prądu elektrycznego, instalacje elektryczne do zdalnego sterowania urządzeniami i operacjami przemysłowymi oraz ich kontroli, elementy automatyki i sterowniki programowane, tablice informacyjne, tabliczki znamionowe dla urządzeń elektrycznych, **11** oprawy żarówek do lamp, lampy, żyrandole oświetleniowe, **16** papiery firmowe, prospekty, katalogi, nalepki, koperty, publikacje drukowane, reprodukcje graficzne, rysunki, kalendarze, wizytówki, teczki i zawieszki papierowe i z tworzyw sztucznych, **35** usługi sklepów w zakresie sprzedaży detalicznej i hurtowej artykułów elektrotechnicznych, elektroinstalacyjnych, urządzeń i elementów automatyki i sterowania dla instalacji przemysłowych i gospodarstwa domowego, usługi sprowadzania wymienionych towarów z zagranicy, informowanie o urządzeniach i elementach wyżej wymienionych w internecie, **37** usługi związane z budową i remontem instalacji kablowych w budynkach, usługi instalacyjne sieci elektrycznych i ich konserwacja, usługi montażu, naprawy, remontów systemów automatyki, rozdzielni elektrycz-

nych, szaf i pulpitów sterowniczych, usługi rozruchu urządzeń, informowanie o wyżej wymienionych usługach w internecie, **39** usługi organizowania kompleksowych dostaw, usługi dostawy urządzeń, **42** doradztwo, ekspertyzy i projektowanie techniczne, wykonywanie dokumentacji, i kompletacja dostaw, badania techniczne, pomiary, informowanie o wyżej wymienionych usługach w internecie.

(111) **172563** (220) 2002 01 14 (210) 245192
(151) 2005 05 06 (441) 2002 07 15
(732) BIOFARM Spółka z ograniczoną odpowiedzialnością,
Poznań, PL.

(540) bisopress
(510), (511) **05** produkty farmaceutyczne: leki, środki dezynfekcyjne, odkażające, produkty weterynaryjne, dietetyczne środki medyczne, produkty sanitarne: materiały opatrunkowe, plastry, podpaski higieniczne, żywność dla niemowląt.

(111) **172564** (220) 2002 01 17 (210) 245325
(151) 2005 05 16 (441) 2002 07 29
(732) „BIOFARM” Spółka z o.o., Poznań, PL.

(540) soymem
(510), (511) **05** produkty farmaceutyczne: leki, środki dezynfekcyjne, odkażające, produkty weterynaryjne, dietetyczne środki medyczne, produkty sanitarne: materiały opatrunkowe, plastry, podpaski higieniczne, żywność dla niemowląt.

(111) **172565** (220) 2002 02 07 (210) 246164
(151) 2005 05 11 (441) 2002 08 12

(732) BIOFARM Spółka z ograniczoną odpowiedzialnością,
Poznań, PL.
(540) cardiofar
(510), (511) **05** produkty farmaceutyczne: leki, środki dezynfekcyjne, odkażające, produkty weterynaryjne, dietetyczne środki medyczne, produkty sanitarne: materiały opatrunkowe, plastry, podpaski higieniczne, żywność dla niemowląt.

(111) **172566** (220) 2002 02 07 (210) 246165
(151) 2005 05 11 (441) 2002 08 12

(732) BIOFARM Spółka z ograniczoną odpowiedzialnością,
Poznań, PL.
(540) chinacor
(510), (511) **05** produkty farmaceutyczne: leki, środki dezynfekcyjne, odkażające, produkty weterynaryjne, dietetyczne środki medyczne, produkty sanitarne: materiały opatrunkowe, plastry, podpaski higieniczne, żywność dla niemowląt.

(111) **172567** (220) 2002 02 07 (210) 246166
(151) 2005 05 11 (441) 2002 08 12

(732) BIOFARM Spółka z ograniczoną odpowiedzialnością,
Poznań, PL.
(540) cardiopril
(510), (511) **05** produkty farmaceutyczne: leki, środki dezynfekcyjne, odkażające, produkty weterynaryjne, dietetyczne środki medyczne, produkty sanitarne: materiały opatrunkowe, plastry, podpaski higieniczne, żywność dla niemowląt.

(111) **172568** (220) 2002 02 07 (210) 246167
(151) 2005 05 11 (441) 2002 08 12

(732) BIOFARM Spółka z ograniczoną odpowiedzialnością,
Poznań, PL.
(540) asertin
(510), (511) **05** produkty farmaceutyczne: leki, środki dezynfekcyjne, odkażające, produkty weterynaryjne, dietetyczne środki medyczne, produkty sanitarne: materiały opatrunkowe, plastry, podpaski higieniczne, żywność dla niemowląt.

(111) **172569** (220) 2002 02 25 (210) 246877
(151) 2005 05 18 (441) 2002 08 26

(732) „BIOFARM” Spółka z o.o., Poznań, PL.
(540) vicefar

(510), (511) **05** produkty farmaceutyczne: leki, środki dezynfekcyjne, odkażające, produkty weterynaryjne, dietetyczne środki medyczne, produkty sanitarne: materiały opatrunkowe, plastry, podpaski higieniczne, żywność dla niemowląt.

(111) **172570** (220) 2002 09 18 (210) 255197
(151) 2006 04 03 (441) 2003 03 24
(732) Lamina Industrial Poland Marek Lech, Wacław Lech
Spółka Jawna, Legnica, PL.
(540)

tytanium

Kolor znaku: zielony

(531) 27.5, 29.1
(510), (511) **06** osprzęt metalowy do mebli, **20** elementy mebli, osprzęt niemetalowy do mebli, **35** prowadzenie sklepu detalicznego i hurtowni elementów mebli, osprzętu metalowego i niemetalowego do mebli, prowadzenie sprzedaży wysyłkowej z wykorzystaniem katalogu towarów (elementów mebli, osprzętu metalowego i niemetalowego do mebli) pozwalające nabywcy wygodnie oglądać i kupować dane towary przy wykorzystaniu zamówień korespondencyjnych lub środków telekomunikacji.

(111) **172571** (220) 2004 05 04 (210) 280312
(151) 2006 05 10 (441) 2004 08 09
(732) Wytwórnia Makaronu Domowego „POL-MAK” Sp. z o.o.,
Ludwin, PL.
(540)



Kolor znaku: niebieski, żółty, czerwony

(531) 26.1.2, 26.11.1, 27.5.1, 29.1.13
(510), (511) **30** makarony.

(111) **172572** (220) 2002 10 03 (210) 255848
(151) 2006 03 17 (441) 2003 04 07
(732) Przedsiębiorstwo Produkcyjno-Handlowe „LEMAR”
Anna Leszczyńska, Słowik, PL.
(540)



Kolor znaku: czerwony, czarny, zielony, biały

(531) 5.7, 27.5, 29.1
(510), (511) **29** konserwowane: owoce, grzyby, warzywa i sałatki warzywne, oleje jadalne, przecięry: ogórkowe, szczawiowe, gotowane: owoce, grzyby, warzywa i sałatki warzywne, koncentraty pomidorowe, **30** ocet, przyprawy do potraw (w płynie).

(111) **172573** (220) 2002 09 18 (210) 255198
(151) 2006 04 03 (441) 2003 03 24
(732) Lamina Industrial Poland Marek Lech, Wacław Lech
Spółka Jawna, Legnica, PL.

(540)



Kolor znaku: biały, zielony

(531) 26.1, 26.2, 27.5, 29.1

(510), (511) **06** osprzęt metalowy do mebli, **20** elementy mebli, osprzęt niemetalowy do mebli, **35** prowadzenie sklepu detalicznego i hurtowni elementów mebli, osprzętu metalowego i niemetalowego do mebli, prowadzenie sprzedaży wysyłkowej z wykorzystaniem katalogu towarów (elementów mebli, osprzętu metalowego i niemetalowego do mebli) pozwalające nabywcy wygodnie oglądać i kupować dane towary przy wykorzystaniu zamówień korespondencyjnych lub środków telekomunikacji.

(111) **172574** (220) 2002 10 03 (210) 255866

(151) 2006 03 17 (441) 2003 04 07

(732) Toruńskie Zakłady Materiałów Opatrunkowych

Spółka Akcyjna, Toruń, PL.

(540) medisorb p

(510), (511) **05** opatrunki medyczne.(111) **172575** (220) 2002 10 03 (210) 255867

(151) 2006 03 17 (441) 2003 04 07

(732) Toruńskie Zakłady Materiałów Opatrunkowych

Spółka Akcyjna, Toruń, PL.

(540) medisorb h

(510), (511) **05** opatrunki medyczne.(111) **172576** (220) 2002 10 04 (210) 255911

(151) 2006 03 22 (441) 2003 04 07

(732) FALCON WATERFREE TECHNOLOGIES, LLC, Los Angeles, US.

(540)



(531) 1.15, 26.4, 26.11, 27.5

(510), (511) **11** pisuary, syfony i wkłady do pisuarów wraz z cieczą uszczelniającą oraz części do nich, **37** usługi w zakresie instalacji, czyszczenia, konserwacji i naprawy armatury łazienkowej.

(111) **172577** (220) 2002 10 14 (210) 256204

(151) 2006 04 03 (441) 2003 04 22

(732) Przedsiębiorstwo Produkcyjno-Usługowo-Handlowe

„KOMA” Spółka z o.o., Wilkanowo, PL.

(540)



Kolor znaku: czarny, zielony

(531) 26.1, 26.11, 27.5, 29.1

(510), (511) **08** ręcznie sterowane urządzenia dla przemysłu mięsnego, **11** palniki na gaz propan-butan.

(111) **172578** (220) 2002 10 16 (210) 256333

(151) 2006 03 17 (441) 2003 04 22

(732) Bloomberg L.P., New York, US.

(540) BLOOMBERG.COM

(510), (511) **36** usługi finansowe dotyczące handlowego systemu papierów wartościowych, usługi brokerskie dotyczące papierów wartościowych świadczone drogą elektroniczną, celowa wycena papierów wartościowych, wykonywanie analiz modeli i rynków papierów wartościowych dla celowej wyceny papierów wartościowych, usługi informacyjne dotyczące finansowych nowości i wiadomości, papierów wartościowych, rynków papierów wartościowych oraz przemysłu energetycznego i związanego z asfaltem, **38** usługi przesyłania informacji obejmujące interaktywne elektroniczne oraz audio i wizualne komunikowanie się oraz przekazywanie informacji za pośrednictwem, poprzez lub za pomocą lokalnych lub o szerokim zasięgu sieci komputerowych, bezprzewodowych sieci komunikacyjnych, globalnych komputerowych sieci informacyjnych i innych elektronicznych sieci komunikacyjnych, usługi agencji zajmujących się wiadomościami i reportażami, mianowicie zbieranie i rozpowszechnianie wiadomości za pomocą komputerów, **41** usługi komputerowe, mianowicie dostarczanie publikacji „on-line” o charakterze raportów, dyrektyw, broszur, materiałów referencyjnych, listków, nowinek, gazetek, gazet, książeczek, pamfletów, folderów, kart pocztowych, ulotek, dodatków magazynowych do gazet i gazetek, magazynów oraz handlowych i profesjonalnych książek z zakresu wiadomości, nowości, biznesu, finansów, bieżących wydarzeń, rozrywki, sportu, relacji interesujących człowieka (ciekawostek), papierów wartościowych, rynków papierów wartościowych oraz przemysłu energetycznego i związanego z asfaltem.

(111) **172579** (220) 2002 10 17 (210) 256375

(151) 2006 03 08 (441) 2003 04 22

(732) SILVER & AMBER Adam Pstrągowski, Gdynia, PL.

(540)



(531) 24.17, 27.5

(510), (511) **02** przeznaczone specjalnie dla potrzeb przemysłu i rzemiosła pamiątkarskiego i galanteryjnego farby, pokosty, lakiery, środki gruntujące barwiarskie, pigmenty i brązy lakiernicze, sproszkowane metale do farb i lakierów, metalowe folie zdobnicze, bejce i pokosty lakiernicze, chemiczne środki antykorozyjne, impregnaty, żywyce naturalne pochodzenia roślinnego i mineralnego, preparaty do chemicznej obróbki (oksydacji) wyrobów z metalu z użyciem bursztynu naturalnego, chemiczne barwniki do metalowych wyrobów pamiątkarskich i bursztyniarskich, **07** specjalistyczne przyrządy, aparaty i narzędzia ręczne beznapędowe i z napędem elektrycznym, pneumatycznym, hydraulicznym, wodnym oraz hybrydowym stosowane w rzemiosłach artystycznych i bursztyniarstwie, oraz ich części wykonane z metalu lub z przeważającym udziałem metalu, **14** wyroby biżuteryjne i wyroby użytku codziennego o charakterze zdobniczym wykonane z agatów, pereł i ambroidów, bransolety, artystyczne breloki i breloczki, brosze i broszki, zapinki, medaliony z metali szlachetnych i półszlachetnych i ich stopów oraz wykonane z przeważającym udziałem kamieni szlachetnych i półszlachetnych, ozdoby z bursztynu polerowanego i garnirowanego oprawionego w złoto, srebro lub w stopy z tych metali, szlachetne kamienie oprawione w złoto lub srebro oraz w stopy tych metali, oraz w stopy ze stali szlachetnych, półprodukty jubilerskie wykonane z kamieni szlachetnych, półszlachetnych i syntetycznych oraz metali szlachetnych i ich stopów, półwyroby na kolczyki, pierścionki, pierścienie, obrączki, sygnety, szpile, szpilki ozdobne, szpilki do krawatów, łańcuszki ozdobne biżuteryjne, nici ciągnięte z metali szlachetnych jako biżuteria gotowa lub jako części do biżuterii, dzieła sztuki małogabarytowe do ekspozycji kameralnej wykonane z kamieni półszlachetnych, gipsu, gliny i tym podobnych materiałów pochodzenia naturalnego z nie przeważającym użyciem metali szlachetnych, artystyczne naczynia sakralne i naczynia do użytku domowego wykonane z metali nieszlachetnych z użyciem kamieni szlachetnych lub półszlachetnych, figurki i pudełka z porcelany, szkła opałowego ozdobione elementami z metali szlachetnych, kwiaty sztuczne i ich kompozycje wykonane z użyciem kamieni szlachetnych i półszlachetnych oraz wykonane z nie przewa-

żającym udziałem elementów z metali szlachetnych, małogabarytowe lub miniaturowe witraże jako samodzielne elementy zdobnictwa wnętrz lub jako komponenty do wyrobów pamiątkarskich luksusowych wykonane z użyciem metali szlachetnych, półszlachetnych i ich stopów oraz z użyciem bursztynu, wyroby pamiątkarskie i biżuteryjne nie przeznaczone do noszenia wykonane z bursztynu lub z przeważającym udziałem bursztynu, wyroby użytku codziennego sporządzone z fiszbinu naturalnego, kości słoniowej, macicy perłowej, muszli skorupiaków, pianki morskiej, rogu naturalnego, skorup żółwi, szkła starzonego lub kadmowanego z nie przeważającym udziałem metali szlachetnych i półszlachetnych i ich stopów, niemetalowe kasety inkrustowane lub intarsjowane do użytku domowego wykonane z użyciem kamieni szlachetnych, półszlachetnych oraz nie przeważającym udziałem metali szlachetnych i półszlachetnych i ich stopów, **16** afisze, ulotki, foldery, opisy, metki wykonane z papieru, tektury lub podobnych materiałów celulozo-pochodnych, diagramy, bilboardy papierowe, wydruki komputerowe, katalogi i inne podobne publikacje o charakterze reklamowym i informacyjnym dotyczące prezentacji wyrobów bursztyniarskich, pamiątkarskich i rzemiosła artystycznego, **18** kufry, walizki, torby, torebki nie zawarte w innych klasach, portfele, pugilaresy, saszetki skórzane, portmonetki, inne nie zawarte w innych klasach wyroby rymarskie ze skór zwierzęcych i imitacji skór zwierzęcych lub z przeważającym użyciem skór zwierzęcych i z wykorzystaniem bursztynu oraz srebra, **19** wyroby biżuteryjne i wyroby użytku codziennego o charakterze zdobniczym wykonane z alabastru, kwarcu i marmuru, **20** dekoracyjne figurki, statuetki i podobne wyroby z kamieni półszlachetnych, z drewna szlachetnego, wosku kopalnego, lub z tworzyw sztucznych do ekspozycji kameralnych, lustra wykonane z zastosowaniem elementów zdobniczych z metali szlachetnych i półszlachetnych oraz z kamieni półszlachetnych i syntetycznych, **21** wyroby biżuteryjne i wyroby użytku codziennego o charakterze zdobniczym wykonane z kryształu górskiego, szkła kryształowego i barwionego oraz opałowego, **26** kordonki pasmanteryjne z użyciem nici ciągnionych z metali szlachetnych, złote i srebrne oraz barwione metalowe nici do haftowania, pasmanteryjne taśmy wykończeniowe wykonane z użyciem przeważającym ciągnionych nici metalowych ze złota lub srebra dla potrzeb rzemiosła bursztyniarskiego i pamiątkarskiego, **35** reklamowanie i rozpowszechnianie informacyjnych i marketingowych materiałów, ulotek, próbek, prospektów, druków związanych z artykułami pamiątkarskimi, biżuteryjnymi, wypożyczenie materiałów reklamowych w tej tematyce, wynajmowanie powierzchni służącej reklamie tego typu artykułów, zgrupowanie na rzecz osób trzecich towarów pamiątkarskich i biżuteryjnych, pozwalające nabywcy wygodnie je oglądać i hurtowo lub detalicznie kupować w dużym sklepie detalicznym, wielobranżowym lub supermarkecie, w salonie ekspozycyjnym, w sprzedaży bezpośredniej i korespondencyjnej, prowadzenie sklepu internetowego z wyrobami bursztyniarskimi i pamiątkarskimi, **37** naprawa biżuterii oraz artykułów użytku codziennego nie będących biżuterią przeznaczoną do noszenia sporządzonych z metali szlachetnych, półszlachetnych i stali stopowych, naprawa wyrobów kaletniczych zawierających bursztyn jako nie przeważający komponent, usługi w zakresie naprawy przedmiotów szklanych wykonanych z użyciem elementów z metali szlachetnych i półszlachetnych oraz bursztynu, **39** usługowe magazynowanie i przewóz artykułów, pamiątkarskich i biżuteryjnych, **40** konfekcjonowanie, uszlachetnianie, mieszanie, przetwarzanie, kompletowanie i wykańczanie artykułów pamiątkarskich, biżuteryjnych, usługi grawerskie w zakresie biżuterii i artystycznych wyrobów użytku codziennego, usługi odlewnicze w zakresie miniaturowych odlewów z metali szlachetnych i półszlachetnych, usługi platerowania i pokrywania galwanicznego przedmiotów dekoracyjnych metalami szlachetnymi i półszlachetnymi, usługi w zakresie szklarstwa artystycznego i witrażownictwa z udziałem bursztynu i srebra, **41** prowadzenie kursów edukacyjnych, czeladniczych i mistrzowskich w zakresie złotnictwa i pamiątkarstwa artystycznego i wyrobu przedmiotów luksusowych z użyciem metali szlachetnych, bursztynu i kryształu, **42** poradnictwo specjalistyczne oraz prowadzenie analiz w zakresie stosowania wytworów rzemiosła, biżuteryjnego i pamiątkarskiego, usługi projektowo-koncepcyjne w zakresie opracowywania projektów wzornictwa przemysłowego dotyczących nowych wyrobów rzemiosła bursztyniarskiego, tworzenie i utrzymywanie stron internetowych dla osób trzecich zawierających informacje i oferty związane z wyrobami bursztyniarskimi i pamiątkarskimi.

(111) **172580** (220) 2002 10 17 (210) 256376
 (151) 2006 03 08 (441) 2003 04 22
 (732) SILVER & AMBER Adam Pstrągowski, Gdynia, PL.
 (540)

Methamorphosis Collection Kolekcja Metamorfoza

(531) 27.5
 (510), (511) **14** biżuteria i artystyczne wyroby użytku codziennego o charakterze zdobniczym wykonane z kamieni kopalnych i syntetycznych, metalu, szkła, ozdoby z bursztynu polerowanego i garnirowanego oprawionego w złoto, srebro lub w stopy z tych metali, szlachetne kamienie oprawione w złoto lub srebro oraz w stopy tych metali i stopy stali szlachetnych, półprodukty jubilerskie wykonane z kamieni szlachetnych, półszlachetnych i syntetycznych oraz metali szlachetnych i ich stopów, nici ciągnione z metali szlachetnych jako biżuteria gotowa lub jako części do biżuterii, małogabarytowe dzieła sztuki do ekspozycji kameralnej z kamieni półszlachetnych z nie przeważającym użyciem metali szlachetnych, artystyczne naczynia sakralne i naczynia do użytku domowego wykonane z metali nieszlachetnych z użyciem kamieni szlachetnych lub półszlachetnych, figurki i pudełka z porcelany, szkła opałowego ozdobione elementami z metali szlachetnych, kwiaty sztuczne wykonane z użyciem kamieni szlachetnych i półszlachetnych oraz wykonane z nie przeważającym udziałem elementów z metali szlachetnych, niemetalowe kasety inkrustowane lub intarsjowane wykonane z użyciem kamieni szlachetnych, półszlachetnych i bursztynu oraz z nie przeważającym udziałem metali szlachetnych, **16** afisze, ulotki, foldery, opisy, metki wykonane z papieru i tektury, diagramy, bilboardy, wydruki komputerowe, katalogi i inne publikacje o charakterze reklamowym i informacyjnym dotyczące prezentacji wyrobów bursztyniarskich, pamiątkarskich i rzemiosła artystycznego, **18** kufry, walizki, nie zawarte w innych klasach skórzane torby i torebki, oraz portfele, pugilaresy, saszetki skórzane, portmonetki i nie zawarte w innych klasach inne wyroby rymarskie ze skór zwierzęcych lub z przeważającym użyciem i z wykorzystaniem bursztynu oraz srebra, **35** reklamowanie i rozpowszechnianie w celach informacyjnych i marketingowych oraz zgrupowanie na rzecz osób trzecich towarów pamiątkarskich i biżuteryjnych, pozwalające nabywcy wygodnie je oglądać i hurtowo lub detalicznie kupować w dużym sklepie detalicznym, wielobranżowym lub supermarkecie, w salonie ekspozycyjnym, w sprzedaży bezpośredniej i korespondencyjnej oraz w sklepie internetowym, wynajmowanie powierzchni służącej reklamie tego typu artykułów, wypożyczenie materiałów reklamowych w tej tematyce, wynajmowanie powierzchni służącej reklamie, **37** naprawa biżuterii i artystycznych przedmiotów nie będących biżuterią z bursztynu, metali szlachetnych, półszlachetnych i stali stopowych, naprawa wyrobów kaletniczych zawierających bursztyn, naprawa przedmiotów szklanych wykonanych z użyciem elementów z metali oraz bursztynu, **38** przesyłanie informacji tekstowej i obrazowej przy pomocy komputera w zakresie oferowania wyrobów bursztyniarskich i pamiątkarskich, **40** konfekcjonowanie, uszlachetnianie, przetwarzanie, kompletowanie, wykańczanie artykułów pamiątkarskich, biżuteryjnych, usługi grawerskie biżuterii i artystycznych wyrobów użytku codziennego, usługi odlewnicze w zakresie miniaturowych odlewów z metali szlachetnych i półszlachetnych, usługi platerowania i pokrywania galwanicznego przedmiotów dekoracyjnych metalami szlachetnymi i półszlachetnymi, usługi szklarstwa artystycznego i witrażownictwa z udziałem bursztynu i srebra, **42** usługi w zakresie opracowywania projektów wzornictwa przemysłowego dotyczących nowych wyrobów rzemiosła bursztyniarskiego.

(111) **172581** (220) 2002 10 21 (210) 256543
 (151) 2006 03 15 (441) 2003 04 22
 (732) HERB-PHARMA Czech s.r.o., Praga, CZ.
 (540)

Herbfontána

(531) 27.5

(510), (511) **03** kosmetyki i preparaty kosmetyczne, **05** żywność i dodatki żywnościowe do celów leczniczych, specjalne odżywki dla pacjentów, rekonwalescentów i kulturystów, napoje lecznicze.

(111) **172582** (220) 2002 10 21 (210) 256544
(151) 2006 03 15 (441) 2003 04 22
(732) HERB-PHARMA Czech s.r.o., Praga, CZ.
(540) FYTOFONTÁNA GYNTIMA

(510), (511) **03** kosmetyki i preparaty kosmetyczne, **05** czopki dopochwowe.

(111) **172583** (220) 2002 11 15 (210) 257555
(151) 2006 03 29 (441) 2003 05 19
(732) GlaxoSmithKline Pharmaceuticals S.A., Poznań, PL.
(540) VIVAPOL

(510), (511) **05** preparaty farmaceutyczne, leki, dietetyczne środki medyczne i lecznicze, odżywki medyczne, środki wspomagające leczenie, dietetyczne środki spożywcze do celów medycznych.

(111) **172584** (220) 2002 12 16 (210) 258824
(151) 2006 03 20 (441) 2003 06 30
(732) Zakład Produkcyjno-Usługowo-Handlowy „BEST-PEST”
Małgorzata Świętosławska, Jacek Świętosławski Spółka Jawna,
Jaworzno, PL.

(540) URAKEN
(510), (511) **05** pestycydy.

(111) **172585** (220) 2002 12 17 (210) 258921
(151) 2006 03 13 (441) 2003 06 30
(732) Advance Magazine Publishers Inc., New York, US.
(540) GENTLEMEN'S QUARTERLY

(510), (511) **09** publikacje w formie elektronicznej (on-line), **16** papier, tektura i towary wykonane z papieru i tektury, druki, materiały intrologatorskie, fotografie, artykuły papiernicze, kleje dla celów biurowych i do użytku domowego, materiały dla artystów, pędzle malarskie, maszyny do pisania i sprzęt biurowy (z wyjątkiem mebli), materiały do nauczania i instruktażu (z wyjątkiem aparatów), czcionki, matryce do druku ręcznego, **38** przesyłanie informacji tekstowej i obrazowej przy pomocy komputera, **41** rozrywka, publikowanie książek i czasopism w formie elektronicznej (on-line).

(111) **172586** (220) 2003 01 29 (210) 260364
(151) 2006 03 15 (441) 2003 08 11
(732) FLORA MEDICA Spółka z o.o., Warszawa, PL.

(540) BULL 96
(510), (511) **03** kosmetyki, środki do pielęgnacji włosów, **05** środki farmaceutyczne, dietetyczne środki użytku medycznego.

(111) **172587** (220) 2003 01 30 (210) 260426
(151) 2006 03 14 (441) 2003 08 11
(732) TELEAUDIO Spółka z o.o., Warszawa, PL.
(540) AQUAZ

(510), (511) **09** nośniki informacji, obrazu i dźwięku magnetyczne, optyczne i magneto-optyczne, oprogramowanie komputerowe (software), **16** afisze, czasopisma, periodyki, dzienniki, katalogi, książki, kalendarze, artykuły prasowe, **32** piwo, wody mineralne i gazowane oraz inne napoje bezalkoholowe, napoje owocowe i soki owocowe, syropy i inne preparaty do produkcji napojów, **38** emisja telewizyjna i radiowa, komputerowe przesyłanie wiadomości i obrazu, przekaz satelitalny, rozpowszechnianie programów telewizyjnych, **41** usługi wydawnicze, publikowanie tekstów innych niż teksty reklamowe, rozrywka telewizyjna i radiowa, organizowanie konkursów edukacyjnych i rozrywkowych.

(111) **172588** (220) 2003 02 03 (210) 260503
(151) 2006 03 17 (441) 2003 08 11
(732) „COCA-COLA POLAND SERVICES” Spółka z o.o., Warszawa, PL.
(540) MULTIVITA

(510), (511) **32** napoje instant, napoje bezalkoholowe, wody mineralne, wody mineralne gazowane, wody mineralne niegazowane, wody mineralne smakowe.

(111) **172589** (220) 2003 02 04 (210) 260565
(151) 2006 03 29 (441) 2003 08 11
(732) „ROZMUS” Spółka z ograniczoną odpowiedzialnością,
Sosnowiec, PL.
(540)

ROZMUS

(531) 27.5.1

(510), (511) **02** preparaty kompozytowe oraz szpachlówki na bazie żywicy do powlekania i wypełniania wad powierzchniowych metalu, **03** materiały ściernicze, w tym kamienie ściernicze, papier i płótno ściernicze, **08** tarcze i osetki ściernicze, ściernice diamentowe.

(111) **172590** (220) 2003 02 04 (210) 260567
(151) 2006 03 15 (441) 2003 08 11
(732) BANK POLSKA KASA OPIEKI Spółka Akcyjna, Warszawa, PL.
(540) Prosperita
(510), (511) **36** usługi w zakresie bankowości i finansów.

(111) **172591** (220) 2002 10 29 (210) 256845
(151) 2006 03 17 (441) 2003 05 05
(732) British American Tobacco (Brands) Inc., Wilmington, US.
(540)



Kolor znaku: czerwony i odcienie, biały, żółty, granatowy, złoty
(531) 1.15, 10.1, 27.5, 29.1

(510), (511) **34** papierosy, tytoń, wyroby tytoniowe, artykuły dla palących, zapalniczki, zapałki.

(111) **172592** (220) 2002 10 29 (210) 256846
(151) 2006 03 17 (441) 2003 05 05
(732) British American Tobacco (Brands) Inc., Wilmington, US.
(540)



Kolor znaku: błękitny i odcienie, niebieski, czerwony, biały, żółty, granatowy, złoty

(531) 1.15, 10.1, 27.5, 29.1

(510), (511) **34** papierosy, tytoń, wyroby tytoniowe, artykuły dla palących, zapalniczki, zapałki.

(111) **172593** (220) 2002 10 29 (210) 256847
(151) 2006 03 17 (441) 2003 05 05
(732) British American Tobacco (Brands) Inc., Wilmington, US.

(540)



Kolor znaku: niebieski i odcienie, biały, żółty, złoty

(531) 1.15, 10.1, 27.5, 29.1

(510), (511) **34** papierosy, tytoń, wyroby tytoniowe, artykuły dla palących, zapalniczki, zapałki.(111) **172594** (220) 2002 11 05 (210) 257080

(151) 2006 03 20 (441) 2003 05 19

(732) CERSANIT Spółka Akcyjna, Kielce, PL.

(540) APOLLA

(510), (511) **11** wyroby sanitarne z ceramiki, ceramika łazienkowa, bidety, kompakty WC, miski ustępowe, pisuary, umywalki, postumenty i półpostumenty do umywarek, sedesy, płuczki ustępowe, krany, baterie umywalkowe, natryski, armatura sanitarna, części instalacji sanitarnych, armatura regulacyjna do przewodów i urządzeń wodnych, instalacje sanitarne, uszczelki do kranów i armatury sanitarnej, wanny łazienkowe, wykładziny i wyposażenie do wanien, zbiorniki do płuczek ustępowych, kabiny kąpielowe niemetalowe, **19** płytki i listwy wykładzinowe niemetalowe, płytki ceramiczne, glazura, terakota, gres, **20** półki, szafki, lustra, meblowe wyposażenie łazienek.

(111) **172595** (220) 2002 11 05 (210) 257125

(151) 2006 03 16 (441) 2003 05 19

(732) „FOX” Krzysztof Jordanek, Anna Chojnowska, Anna Gogół, Wrocław, PL.

(540)



(531) 26.5, 26.11, 27.5

(510), (511) **02** farby, lakiery, substancje powłokowe, **16** farby drukarskie, **17** farby izolacyjne, masy uszczelniające.(111) **172596** (220) 2002 12 13 (210) 258766

(151) 2006 03 13 (441) 2003 06 16

(732) Kujawianka Spółka z o.o., Włocławek, PL.

(540)



Kolor znaku: jasnozielony, złoty, biały, czerwony, granatowy,

pomarańczowy, ciemnowiśniowy, złoty

(531) 5.7, 7.1, 26.1, 26.2, 27.5, 29.1

(510), (511) **30** wyroby cukiernicze, cukierki, karmelki.(111) **172597** (220) 2002 12 13 (210) 258767

(151) 2006 03 13 (441) 2003 06 16

(732) Kujawianka Spółka z o.o., Włocławek, PL.

(540)



Kolor znaku: kremowo-żółty, czerwony, biały, czarny, złoty, żółty, pomarańczowo-czerwony, jasnobrązowy, niebieski, brązowy, zielony

(531) 3.4, 6.19, 26.1, 26.2, 26.7, 27.5, 29.1

(510), (511) **30** wyroby cukiernicze, cukierki.(111) **172598** (220) 2002 12 23 (210) 259183

(151) 2006 04 07 (441) 2003 06 30

(732) GlaxoSmithKline Pharmaceuticals Spółka Akcyjna, Poznań, PL.

(540)



Kolor znaku: zielony

(531) 26.4, 26.11, 27.5, 29.1

(510), (511) **05** preparaty farmaceutyczne, leki, **41** edukacja, nauczanie, kultura fizyczna, organizowanie konkursów edukacyjnych, publikowanie tekstów, widowiska.(111) **172599** (220) 2003 01 24 (210) 260183

(151) 2006 03 29 (441) 2003 07 28

(732) PATER FIRMA Daniluk Andrzej, Daniluk Elżbieta, Siemiatycze Stacja, PL.

(540)



Kolor znaku: czerwony, czarny

(531) 7.15.5, 27.5.1, 27.7.1, 29.1.1, 29.1.8

(510), (511) **19** kostka brukowa, obrzeża betonowe, krawężniki gazonu, **35** prowadzenie sklepu/hurtowni z materiałami budowlanymi, **37** usługi brukarskie.(111) **172600** (220) 2003 01 24 (210) 260216

(151) 2006 03 08 (441) 2003 07 28

(732) Advance Magazine Publishers Inc., New York, US.

(540)



(531) 27.5.1

(510), (511) **09** publikacje w formie elektronicznej (on-line), **16** papier, tektura i towary wykonane z papieru i tektury, druki, materiały introligatorskie, materiały fotograficzne, artykuły papierniczne, kleje dla celów biurowych i do użytku domowego, materiały dla artystów, pędzle malarskie, maszyny do pisania i sprzęt biurowy (z wyjątkiem mebli), materiały instruktażowe i szkoleniowe, materiały z tworzyw sztucznych do pakowania, czcionki, matryce, **41** rozrywka, publikowanie książek i czasopism w formie elektronicznej (on-line), rozpowszechnianie publikacji w formie elektronicznej (on-line).

(111) **172601** (220) 2003 07 14 (210) 267359
 (151) 2006 03 17 (441) 2004 01 26
 (732) „MB-STUDIO” Spółka z o.o., Białystok, PL.
 (540)

Maria Błażek
 S T U D I O

Kolor znaku: szary, czerwony

(531) 26.11.1, 27.5.1, 29.1.1, 29.1.6
 (510), (511) **03** perfumy, wody perfumowane i toaletowe, dezodoranty, preparaty do mycia i pielęgnacji skóry i włosów, kremy, lakiery do paznokci, szminki, pudry, tusze do rzęs, cienie do powiek, **09** okulary przeciwsłoneczne, etui na okulary, **14** biżuteria z metali i kamieni szlachetnych, **18** torby podróżne, plażowe, torebki, parasole, portfele, portmonetki, **26** biżuteria sztuczna, cekiny, spinki do włosów, opaski do włosów, kwiaty sztuczne.

(111) **172602** (220) 2004 06 14 (210) 281906
 (151) 2006 03 17 (441) 2004 09 20
 (732) Przedsiębiorstwo Produkcyjno-Handlowo-Usługowe „PRAMPOL” Włodarczyk Spółka Jawna, Nowa Szarlejka, PL.; Przedsiębiorstwo Produkcyjno-Handlowo-Usługowe „PRAMPOL” S.C. Janusz Włodarczyk, Mariola Włodarczyk, Gruszewnia, PL.
 (540)


 PRAMPOL

Kolor znaku: niebieski, czerwony

(531) 1.15.4, 18.1.5, 26.13.1, 27.5.1, 29.1.1, 29.1.4
 (510), (511) **12** bagażniki do pojazdów, siatki bagażowe do pojazdów, krzeselka bezpieczeństwa dla dzieci stosowane w pojazdach, pasy bezpieczeństwa do siedzeń w pojazdach, hamulce do pojazdów, koła pojazdów, kółka samonastawne do wózków, ogumienie do kół pojazdów, podwozia do pojazdów, pokrowce na siedzenia pojazdów, pokrycia wózków dziecięcych spacerowych, siedzenia do pojazdów, wózki bagażowe, wózki dziecięce, pokrycia stałe wózków dziecięcych, wózki dziecięce spacerowe, budki do wózków dziecięcych spacerowych, wózki golfowe, wózki na zakupy, wózki transportowe, amortyzatory i resory zawieszony w pojazdach, **18** nosidełka dla dzieci, kije do parasoli, kuferki przenośne na kosmetyki, parasole, pokrowce na parasole, parasole przeciwsłoneczne, parasolki, plecaki, portfele, portmonetki, rączki do parasoli, siatki na zakupy, torby na kółkach, torby na ubrania, torby na zakupy, torby plażowe i podróżne, torebki, walizeczki, walizki, **35** agencje importowo-eksportowe i reklamowe, reklama, informacja handlowa, pokazy towarów, organizowanie wystaw w celach handlowych lub reklamowych, reklama za pośrednictwem sieci komputerowej, usługi zaopatrzenia osób trzecich, promocja sprzedaży na rzecz osób trzecich, zgrupowanie na rzecz osób trzecich różnych towarów pozwalające nabywcy wygodnie je oglądać i kupować w hurtowni lub sklepie z artykułami dla dzieci, wózkami dziecięcymi, krzeselkami bezpieczeństwa dla dzieci, częściami i akcesoriami do wózków dziecięcych i pojazdów,

galanterią, zgrupowanie na rzecz osób trzecich różnych towarów pozwalające nabywcy wygodnie oglądać i kupować te towary na stronie Web dotyczącej sprzedaży artykułów dla dzieci, wózków dziecięcych, krzeselek bezpieczeństwa dla dzieci, części i akcesoriów do wózków dziecięcych i pojazdów, galanterii.

(551) wspólne prawo ochronne

(111) **172603** (220) 2004 07 21 (210) 283515
 (151) 2006 03 17 (441) 2004 11 02
 (732) „RUCH” Spółka Akcyjna, Warszawa, PL.
 (540)



Kolor znaku: zielony, żółty

(531) 26.1.1, 26.11.3, 27.5.1, 29.1.1, 29.1.2

(510), (511) **03** chusteczki higieniczne nasączone substancjami zapachowymi, dezodoranty osobiste, preparaty do golenia, preparaty kosmetyczne do kąpieli, wody kolońskie, kosmetyki, zestawy kosmetyczne, kremy kosmetyczne, lakiery i zmywacze do paznokci, mydła, przybory toaletowe, pasta do zębów, perfumy, szampony i lakiery do włosów, środki do pielęgnacji ust, farby i odżywki do włosów, wody toaletowe, środki piorące, środki czyszczące i polerujące, pasta do obuwia, **05** materiały opatrunkowe, bandaże, preparaty farmaceutyczne, wata do celów medycznych, podpaski, pieluchomajtki dla chorych, z brakiem kontroli czynności fizjologicznych, sole do kąpieli mineralnych, leki, szczepionki, surowice, preparaty witaminowe, preparaty odchudzające medyczne, zioła lecznicze, żywność dietetyczna do celów leczniczych, **16** gazety, czasopisma, materiały biurowe, chusteczki papierowe do nosa, fotografie, kalendarze, katalogi, kleje do użytku domowego, książki, mapy, papier toaletowy, papier maszynowy do drukarek i kserokopiarek, pieluchy z papieru, pieluchomajtki dla dzieci - jednorazowe, podręczniki, reprodukcje graficzne, serwetki i ręczniki papierowe, karty okolicznościowe, **28** gry planszowe i towarzyskie, karty do gry, piłki, przyrządy gimnastyczne, huśtawki, karuzele, kręgle, latawce, lotki do gry, łyżwy, łyżworolki, narty, płetwy do pływania, przyrządy do ćwiczeń fizycznych, rolki, wrotki, zabawki ruchome, zabawki, **30** słodycze, lody, ciastka, ciasta, kawa, herbata, **32** wody mineralne i gazowane, wody stołowe, napoje bezalkoholowe, soki owocowe i warzywne, nektary, syropy, piwo, **34** papierosy, zapalki, wyroby tytoniowe, **35** usługi w zakresie agencji reklamowych i marketingu, **39** dystrybucja wydawnictw, gazet, czasopism, książek, kalendarzy, **41** publikowanie książek, gazet, czasopism, publikowanie tekstów innych niż reklamowe, publikowanie wydawnictw tematycznych, prowadzenie salonów czytelniczych, **43** bary, kawiarnie, restauracje, salony odnowy biologicznej.

(111) **172604** (220) 2005 03 23 (210) 292815
 (151) 2006 03 17 (441) 2005 06 27
 (732) „DOMENA” L. Muzyka, P. Muzyka Spółka Jawna, Krosno, PL.
 (540)


 domena

Kolor znaku: czarny, czerwony

(531) 26.4.11, 27.5.1, 29.1.1

(510), (511) **19** drewno budowlane i użytkowe, materiały budowlane niemetalowe, szkło okienne budowlane, tafle szklane dla budownictwa, witraże, **20** gabloty, kwietniki, meble, meble biurowe i sklepowe, opakowania drewniane, **21** figurki ze szkła, galanteria szklana, półki szklane, pudełka szklane, włókna szklane inne niż do celów włókienniczych, szkło dla celów gospodarstwa domowego, szkło płaskie szlifowane, szkło sproszkowane do dekoracji, szkło surowe lub przetworzone z wyjątkiem szkła konstrukcyjnego, świeczniki szklane.

(111) **172605** (220) 2005 05 17 (210) 295143
 (151) 2006 03 27 (441) 2005 08 22
 (732) VIPHARM Spółka Akcyjna, Warszawa, PL.
 (540) PAMETIA
 (510), (511) **05** preparaty farmaceutyczne.

(111) **172606** (220) 2005 05 17 (210) 295144
 (151) 2006 03 27 (441) 2005 08 22
 (732) VIPHARM Spółka Akcyjna, Warszawa, PL.
 (540) LETROVENA
 (510), (511) **05** preparaty farmaceutyczne.

(111) **172607** (220) 2005 05 17 (210) 295145
 (151) 2006 03 27 (441) 2005 08 22
 (732) VIPHARM Spółka Akcyjna, Warszawa, PL.
 (540) BICAMID
 (510), (511) **05** preparaty farmaceutyczne.

(111) **172608** (220) 2005 05 17 (210) 295146
 (151) 2006 03 27 (441) 2005 08 22
 (732) VIPHARM Spółka Akcyjna, Warszawa, PL.
 (540) ANASTROZON
 (510), (511) **05** preparaty farmaceutyczne.

(111) **172609** (220) 2005 05 17 (210) 295147
 (151) 2006 03 27 (441) 2005 08 22
 (732) VIPHARM Spółka Akcyjna, Warszawa, PL.
 (540) MEGAVERIN
 (510), (511) **05** preparaty farmaceutyczne.

(111) **172610** (220) 2005 05 17 (210) 295148
 (151) 2006 03 27 (441) 2005 08 22
 (732) VIPHARM Spółka Akcyjna, Warszawa, PL.
 (540) IRINOVENA
 (510), (511) **05** preparaty farmaceutyczne.

(111) **172611** (220) 2005 06 01 (210) 295799
 (151) 2006 03 20 (441) 2005 09 05
 (732) CII GROUP POLSKA Spółka z o.o., Warszawa, PL.
 (540) KOLAJA & PARTNERS
 (510), (511) **35** usługi w zakresie zarządzania i administrowania działalnością handlową przedsiębiorstw przemysłowych lub handlowych, doradztwo w zakresie zarządzania działalnością gospodarczą lub handlową przedsiębiorstw przemysłowych lub handlowych, doradztwo strategiczne i marketingowe w działalności gospodarczej lub handlowej przedsiębiorstw przemysłowych lub handlowych, usługi w zakresie działań restrukturyzacyjnych w przedsiębiorstwach przemysłowych lub handlowych, pośrednictwo handlowe, usługi agencji importowo-eksportowej, **36** usługi w zakresie doradztwa finansowego, analiz finansowych i obsługi finansowej przedsiębiorstw, usługi w zakresie zarządzania majątkiem, **41** usługi w zakresie nauczania i organizowania szkoleń (kursów), konferencji, kongresów, sympozjów, seminariów i zjazdów.

(111) **172612** (220) 2005 10 17 (210) 301226
 (151) 2006 04 05 (441) 2006 01 23
 (732) WOLMOT Przedsiębiorstwo Produkcyjne Wyrobów Gumowych Sp. z o.o., Wolbrom, PL.
 (540)



Kolor znaku: niebieski
 (531) 26.11.1, 27.5.1, 29.1.4
 (510), (511) **09** wyroby gumowe-maski ochronne, przeciwpyłowe, **17** gumowe: węże, węże oplatane, przewody przestrzennie kształtowane, wielodrożne, rozgałęźne, galanteria gumowa-uszczelki.

(111) **172613** (220) 2003 01 27 (210) 260258
 (151) 2006 03 20 (441) 2003 07 28
 (732) GAJEK ENGINEERING Spółka z o.o., Gdańsk, PL.
 (540)



(531) 25.7.1, 27.5.1
 (510), (511) **06** konstrukcje metalowe, wyroby metalowe: barierki ochronne, dysze, kołki, kołnierze, kratownice, maszty, obudowy tubingowe, okucia, osłony do rur, płyty konstrukcyjne, pokrywy do włazów, progi, przewody rurowe instalacyjne rozgałęźne, rurociągi zasilające, silosy, słupy, stropy, śruby, zasłony, zasuwy, zawory, zbiorniki, złączki rur, **07** silniki i turbiny inne niż do pojazdów lądowych, silniki elektryczne i generatory prądu inne niż do pojazdów lądowych, maszyny i części maszyn: prasy ślimakowe, okrętowe stery strumieniowe (hydrauliczne), mechanizmy sterowania hydraulicznego do maszyn i silników, pompy, sprężarki doładowujące, regulatory prędkości obrotów do maszyn i silników, łożyska, koła zębate, przekładnie do maszyn, **09** urządzenia pomiarowe, przyrządy pomiarowe i nawigacyjne, elektryczna aparatura kontrolno-sterująca, instalacje elektryczne do zdalnego sterowania procesami przemysłowymi, urządzenia diagnostyczne zawieszek lokomotyw i wagonów, **35** zgrupowanie na rzecz osób trzecich różnych towarów pozwalające nabywcy je oglądać i kupować w wyspecjalizowanych hurtowniach maszyn, urządzeń, przyrządów i części zamiennych dla przemysłu, energetyki, handlu, transportu wodnego i ochrony środowiska, **37** usługi budowlano-montażowe w zakresie budownictwa ogólnego i przemysłowego, roboty inżynierskie lądowe i wodne, wykonywanie instalacji budowlanych, modernizacje i przebudowy turbozespołów i elektrowni wodnych, usługi w zakresie instalowania, naprawy, konserwacji i remontów maszyn, silników mechanicznych, turbin, lokomotyw oraz taboru kolejowego i tramwajowego, usługi w zakresie instalowania, naprawy, konserwacji i przewijania silników elektrycznych, prądnic i transformatorów, **40** usługi w zakresie wytwarzania i przetwarzania energii elektrycznej, obróbka metali i nakładanie powłok na metale, obróbka mechaniczna elementów metalowych, kompletacja maszyn, urządzeń i układów sterowania na zamówienie dla nowobudowanych elektrowni wodnych, **42** prace badawczo-rozwojowe w dziedzinie nauk technicznych i przyrodniczych, opracowywanie projektów technicznych opiniowanie, analizy i ekspertyzy inżynierskie w zakresie: budowy, modernizacji i przebudowy turbozespołów elektrowni wodnych, okrętowych sterów strumieniowych z układami ich sterowania oraz komputerowych systemów monitoringu obiektów przemysłowych.

(111) **172614** (220) 2003 01 27 (210) 260272
 (151) 2006 03 24 (441) 2003 07 28
 (732) „MATRIX” Sp. z o.o., Sosnowiec, PL.
 (540)



Kolor znaku: granatowy, czerwony
 (531) 26.7.25, 26.13.25, 27.5.1, 29.1.1, 29.1.4
 (510), (511) **09** urządzenia do prac naukowo - badawczych w laboratoriach, urządzenia i przyrządy naukowe w klasie 9.

(111) **172615** (220) 2003 02 04 (210) 260581
 (151) 2006 03 15 (441) 2003 08 11
 (732) Matsushita Electric Industrial Co Ltd (Matsushita Denki Sangyo Kabushiki Kaisha), Osaka, JP.
 (540)



(531) 27.5.1

(510), (511) **09** odtwarzacze dysków video, urządzenia nagrywające dyski video, magnetowidy, urządzenia nagrywające dyski video i magnetowidy z możliwością podłączenia do sieci do użytku domowego, odbiorniki telewizyjne, tunery telewizyjne.

(111) **172616** (220) 2003 02 04 (210) 260582
(151) 2006 03 15 (441) 2003 08 11
(732) TELEKOMUNIKACJA POLSKA Spółka Akcyjna, Warszawa, PL.
(540)

jesteśmy z Wami!

Kolor znaku: niebieski

(531) 27.5.1, 29.1.4

(510), (511) **09** urządzenia i przyrządy naukowe, żeglarskie, geodezyjne, elektryczne, elektroniczne, fotograficzne, kinematograficzne, optyczne, wagowe, pomiarowe, sygnalizacyjne, kontrolne, do ratowania życia, do celów dydaktycznych, telefony, telefony analogowe, cyfrowe i komórkowe, urządzenia przywoławcze, automatyczne sekretarki, dalekopisy, przewody telefoniczne, urządzenia faksujące, fotokopiarki, aparatura do przetwarzania informacji, światłowodowy, karty magnetyczne kodowane, karty telefoniczne, zestawy telefoniczne nie abonamentowe, urządzenia do komunikacji wewnętrznej, maszyny radiotelegraficzne, modemy, nadajniki telekomunikacyjne, telekomunikacyjne zespoły nadawcze, urządzenia do przetwarzania informacji, przenośna aparatura komunikacyjna, aparatura radiotelegraficzna, maszyny do łączności radiowej, odbiorniki radiowe, słuchawki telefoniczne, maszyny antenowe do telefonii bezprzewodowej, telegrafy, videofony, urządzenia do nagrywania, transmisji lub reprodukcji dźwięku lub obrazu, magnetyczne nośniki danych, płyty (dyski) z nagraniami, automaty sprzedające i mechanizmy do urządzeń uruchamianych przez wrzucenie monety, kasy sklepowe, maszyny liczące, sprzęt przetwarzający dane oraz sprzęt komputerowy, **36** usługi w zakresie sponsoringu finansowego i sportowego, **38** usługi telekomunikacyjne, usługi komunikacyjne świadczone poprzez Internet, usługi w zakresie poczty elektronicznej oraz przesyłania informacji tekstowej i obrazowej, usługi w zakresie zleceń przywoławczych, usługi w zakresie emisji radiowej i telewizyjnej, usługi w zakresie udzielania informacji o telekomunikacji, usługi w zakresie łączności poprzez terminale komputerowe, usługi w zakresie łączności poprzez sieć światłowodów, usługi w zakresie łączności radiowej, telefonicznej i telegraficznej, usługi w zakresie nadawania telegramów, usługi w zakresie ogłoszeń elektronicznych, usługi w zakresie połączeń z Internetem za pośrednictwem telekomunikacji, usługi w zakresie udostępniania i leasingu czasu dostępu do Internetu osobom trzecim, usługi w zakresie udostępniania miejsc internetowych osobom trzecim i tworzenia elektronicznych skrzynek pocztowych dla osób trzecich, usługi w zakresie przekazu satelitarnego, usługi telefoniczne, usługi w zakresie przeprowadzania telekonferencji, usługi telexowe, usługi w zakresie wypożyczania sprzętu telekomunikacyjnego, usługi w zakresie telefonicznej obsługi klienta, **41** usługi szkoleniowe i rozrywkowe, usługi w zakresie działalności sportowej i kulturalnej, usługi w zakresie organizowania i prowadzenia imprez sportowych, usługi w zakresie organizowania i prowadzenia konkursów edukacyjnych i rozrywkowych, usługi w zakresie organizowania i obsługi konferencji, kongresów, seminariów, zjazdów i sympozjów, balów i przyjęć, usługi w zakresie organizowania i prowadzenia obozów sportowych i wakacyjnych, usługi w zakresie organizowania wystaw z dziedziny kultury lub edukacji, usługi w zakresie organizowania zawodów sportowych.

(111) **172617** (220) 2003 02 04 (210) 260583
(151) 2006 03 15 (441) 2003 08 11
(732) Diageo North America, Inc., Norwalk, US.
(540)



(531) 3.7.2, 24.9.3

(510), (511) **33** napoje alkoholowe, wina, spirytualia i likiery.

(111) **172618** (220) 2003 02 06 (210) 260680
(151) 2006 03 06 (441) 2003 08 11
(732) PayPal, Inc. (a Delaware corporation), Mountain View, US.
(540) PYPAL
(510), (511) **36** clearing i uzgadnianie transakcji finansowych za pośrednictwem globalnej sieci komputerowej, różnorodne usługi w zakresie obsługi płatności i usługi finansowe, włączając obsługę kart kredytowych i transmisję rachunków oraz płatności z nimi związanych, w/w usługi świadczone za pośrednictwem globalnej sieci komputerowej.

(111) **172619** (220) 2003 02 10 (210) 260820
(151) 2006 03 27 (441) 2003 08 11
(732) SOWAR Spółka z ograniczoną odpowiedzialnością, Wrocław, PL.
(540) SOWAR
(510), (511) **09** urządzenia i przyrządy naukowe, optyczne, wagowe, pomiarowe, sygnalizacyjne, kontrolne, do ratowania życia, urządzenia i przyrządy elektryczne przewodzące, przełączające, transformujące, akumulatorowe i kontrolno-sterujące, neony, kasetony, szyldy podświetlane, tablice i plansze wolno stojące podświetlane, **11** urządzenia do reklamy świetlnej, urządzenia i instalacje do oświetlania.

(111) **172620** (220) 2003 02 10 (210) 260821
(151) 2006 03 27 (441) 2003 08 11
(732) SOWAR Sp. z o.o., Wrocław, PL.
(540) LEDAR IN
(510), (511) **09** neony, kasetony, szyldy, podświetlane, tablice i plansze wolno stojące podświetlane, **11** urządzenia do reklamy świetlnej, urządzenia i instalacje do oświetlenia, oświetlenie sufitowe.

(111) **172621** (220) 2003 02 12 (210) 260925
(151) 2006 04 03 (441) 2003 08 25
(732) Bankowe Biuro Podróży „TRAVELBANK” Spółka z o.o., Warszawa, PL.
(540)



Kolor znaku: granatowy, czerwony i odcienie

(531) 26.11.1, 27.5.1, 29.1.12

(510), (511) **39** usługi biura podróży świadczącego usługi turystyczne.

(111) **172622** (220) 2003 02 12 (210) 260931
(151) 2006 03 08 (441) 2003 08 25
(732) BIOFARMA, société par actions simplifiée, Neuilly-sur-Seine, FR.
(540) PRESTARIUM PLUS
(510), (511) **05** produkty i preparaty farmaceutyczne, produkty i materiały sanitarne do celów medycznych, substancje dietetyczne stosowane do celów medycznych, żywność dla niemowląt, plastry, materiały opatrunkowe, materiały do plombowania zębów, woski dentystyczne, środki odkażające, preparaty do zwalczania robactwa, fungicydy i herbicydy.

(111) **172623** (220) 2003 02 12 (210) 260932
(151) 2006 04 03 (441) 2003 08 25
(732) Exxon Mobil Corporation, Irving, US.
(540)



(531) 2.1.25, 4.5.3, 7.11.10, 27.5.1

(510), (511) **35** usługi z zakresu prowadzenia programów lojalnościowych z nagrodami promocyjnymi i motywującymi dla klientów myjni samochodowych oraz stacji paliw i działających przy nich sklepów, **36** usługi kart kredytowych.

(111) **172624** (220) 2003 02 12 (210) 260944
 (151) 2006 03 08 (441) 2003 08 25
 (732) „ZIAJA Ltd” Zakład Produkcji Leków Spółka z o.o.,
 Gdańsk-Matarnia, PL.
 (540) ziajka

(510), (511) **01** produkty i półprodukty chemiczne stosowane w przemyśle i pracach badawczych, wyżej wymienione towary nie zawarte w innych klasach, **03** produkty kosmetyczne, środki do mycia i pielęgnacji włosów, środki do pielęgnacji skóry, środki do pielęgnacji ciała, mydła, preparaty kosmetyczne do kąpieli, dezodoranty osobiste, antyperspiranty, olejki eteryczne, środki kosmetyczne do pielęgnacji rąk, środki kosmetyczne do pielęgnacji stóp, środki do czyszczenia i pielęgnacji zębów, środki do pielęgnacji jamy ustnej, chusteczki nasączone płynami kosmetycznymi, środki toaletowe, **05** produkty farmaceutyczne, produkty kosmetyczne o działaniu leczniczym, produkty higieniczne, środki sanitarne stosowane w lecznictwie i higienie osobistej.

(111) **172625** (220) 2003 02 13 (210) 260975
 (151) 2006 03 08 (441) 2003 08 25
 (732) Hiram Walker & Sons Limited, Windsor, CA.
 (540)



(531) 9.1.10, 25.1.15, 27.1.1
 (510), (511) **33** destylowane napoje alkoholowe, włączając whisky.

(111) **172626** (220) 2003 02 13 (210) 260976
 (151) 2006 03 08 (441) 2003 08 25
 (732) SEKISUI KAGAKU KOGYO KABUSHIKI KAISHA (SEKISUI
 CHEMICAL CO., LTD), Osaka, JP.
 (540) 'S' - lon
 (510), (511) **19** ryny niemetalo.

(111) **172627** (220) 2003 02 14 (210) 261005
 (151) 2006 03 15 (441) 2003 08 25
 (732) ASA Sp. z o.o., Głubczyce, PL.
 (540) prostaman
 (510), (511) **05** produkty farmaceutyczne, preparaty farmaceutyczne i inne środki lecznicze, żywność dietetyczna, żywność suplementarna, dietetyczne środki spożywcze, napoje do celów leczniczych, żywność dla niemowląt, dodatki odżywcze do celów leczniczych, **39** konfekcjonowanie towarów, produktów i preparatów farmaceutycznych, żywności, napojów, dietetycznych środków spożywczych, dodatków odżywczych do celów leczniczych.

(111) **172628** (220) 2003 02 14 (210) 261019
 (151) 2006 03 28 (441) 2003 08 25
 (732) Firma Handlowo - Usługowa „SOBIK” Leszek Sobik,
 Bielsko-Biała, PL.
 (540)



Kolor znaku: ciemnoniebieski, biały, złoty, czerwony, czarny, żółty
 (531) 3.4.2, 26.1.2, 26.15.1, 27.5.1, 29.1.12
 (510), (511) **29** produkty mleczne, tłuszcze jadalne - masło.

(111) **172629** (220) 2003 02 14 (210) 261021
 (151) 2006 03 28 (441) 2003 08 25
 (732) Firma Handlowo - Usługowa „SOBIK” Leszek Sobik,
 Bielsko-Biała, PL.
 (540)



Kolor znaku: ciemnoniebieski, biały, złoty, czerwony, czarny, żółty
 (531) 3.4.2, 26.1.2, 26.15.1, 27.5.1, 29.1.12
 (510), (511) **29** produkty mleczne, tłuszcze jadalne - masło.

(111) **172630** (220) 2003 02 17 (210) 261139
 (151) 2006 03 07 (441) 2003 08 25
 (732) CONCEPT-MARKETING Katarzyna Frasunkiewicz-Jankowiak,
 Poznań, PL.
 (540)



Kolor znaku: biały, czarny
 (531) 26.4.2, 27.5.1, 29.1.8
 (510), (511) **16** papier, wyroby z papieru i tektury, wydawnictwa na nośnikach papierowych, bloczki z kartkami samoprzylepnymi, **35** usługi reklamowe na rzecz osób trzecich, usługi marketingowe, usługi promocyjne, **40** usługi poligraficzne.

(111) **172631** (220) 2003 02 22 (210) 261376
 (151) 2006 03 13 (441) 2003 08 25
 (732) „LIND-POL” Spółka z ograniczoną odpowiedzialnością,
 Kamyk, PL.
 (540) znaki drogowe
 (510), (511) **30** wyroby ciastkarskie, biszkopty, ciasta, ciastka, wyroby piekarnicze, wyroby cukiernicze, wyroby czekoladowe, czekolada, batony, lody, herbatniki, słodycze, słodycze na choinkę, wafle, cukierki, makarony, krakersy, małe herbatniki.

(111) **172632** (220) 2003 02 22 (210) 261377
 (151) 2006 03 13 (441) 2003 08 25
 (732) „LIND-POL” Spółka z ograniczoną odpowiedzialnością,
 Kamyk, PL.
 (540) nauka jazdy
 (510), (511) **30** wyroby ciastkarskie, biszkopty, ciasta, ciastka, wyroby piekarnicze, wyroby cukiernicze, wyroby czekoladowe, czekolada, batony, lody, herbatniki, słodycze, słodycze na choinkę, wafle, cukierki, makarony, krakersy, małe herbatniki.

(111) **172633** (220) 2003 02 24 (210) 261402
 (151) 2006 03 08 (441) 2003 08 25
 (732) AGROS Spółka Jawna Zbigniew Woś i Robert Woś,
 Tomaszów Lubelski, PL.
 (540)



Kolor znaku: czerwony, czarny
 (531) 27.5.1, 29.1.1

(510), (511) **06** opaski zaciskowe metalowe, metalowe zakuwki, jako element węża hydraulicznego, **07** łożyska.

(111) **172634** (220) 2003 02 24 (210) 261412
(151) 2006 03 27 (441) 2003 08 25
(732) „ZAGRODA” Spółka z o.o., Sopot, PL.
(540)



(531) 3.4.4, 3.4.24, 26.1.15, 27.5.1
(510), (511) **43** usługi gastronomiczne.

(111) **172635** (220) 2003 02 24 (210) 261424
(151) 2006 03 08 (441) 2003 08 25
(732) Pyton Management” Spółka z o.o., Wrocław, PL.
(540)



Kolor znaku: czarny, zielony

(531) 26.11.12, 27.5.5, 29.1.12
(510), (511) **09** programy komputerowe, **35** usługi w zakresie zarządzania bazami danych, **42** usługi projektowania oprogramowania komputerowego, doradztwo w sprawach sprzętu i oprogramowania komputerowego, usługi w zakresie przetwarzania danych.

(111) **172636** (220) 2003 02 24 (210) 261425
(151) 2006 03 08 (441) 2003 08 25
(732) „Pyton Management” Spółka z o.o., Wrocław, PL.
(540) PYTON

(510), (511) **09** programy komputerowe, **35** usługi w zakresie zarządzania bazami danych, **42** usługi projektowania oprogramowania komputerowego, doradztwo w sprawach sprzętu i oprogramowania komputerowego, usługi w zakresie przetwarzania danych.

(111) **172637** (220) 2003 02 24 (210) 261443
(151) 2006 03 08 (441) 2003 08 25
(732) Eastman Chemical Company (a Delaware corporation), Kingsport, US.
(540) ALBEMAST

(510), (511) **01** nieprzetworzone żywice sztuczne do produkcji powłok, tuszu, atramentu i farby drukarskiej oraz pokostów.

(111) **172638** (220) 2003 02 25 (210) 261473
(151) 2006 03 20 (441) 2003 09 08
(732) WARSAW COFFEE COMPANY Spółka z o.o., Warszawa, PL.
(540)



Kolor znaku: brązowy, czarny, jasnokremowy

(531) 25.7.1, 26.1.2, 27.5.1, 29.1.13
(510), (511) **43** kawiarnie, bary.

(111) **172639** (220) 2003 02 25 (210) 261490
(151) 2006 03 17 (441) 2003 09 08
(732) PHARMA NORD ApS, Vojens, DK.
(540)



(531) 24.9.2, 26.11.2, 27.5.1

(510), (511) **05** preparaty medyczne, włączając naturalne środki lecznicze, żywnościowe preparaty dietetyczne do celów leczniczych, preparaty witaminowo-mineralowe, włączając mineralne dodatki do żywności.

(111) **172640** (220) 2003 02 27 (210) 261586
(151) 2006 03 15 (441) 2003 09 08
(732) BONGRAIN S.A., Viroflay, FR.
(540)



Kolor znaku: czerwony, zielony

(531) 27.5.1, 29.1.1, 29.1.3

(510), (511) **29** mleko, sery i produkty mleczne.

(111) **172641** (220) 2003 03 03 (210) 261734
(151) 2006 04 03 (441) 2003 09 08
(732) HMC HANSEATIC MANAGEMENT CONSULT Spółka z o.o., Opole, PL.
(540)



Kolor znaku: niebieski, czarny

(531) 27.5.5, 27.5.17, 29.1.4

(510), (511) **35** doradztwo w zakresie prowadzenia działalności gospodarczej, pośrednictwo pracy, **41** edukacja - pozaszkolne formy kształcenia.

(111) **172642** (220) 2003 03 03 (210) 261748
(151) 2006 03 14 (441) 2003 09 08
(732) Nederburg Wines (Pty) Limited, Stellenbosch, ZA.
(540) NEDERBURG
(510), (511) **33** napoje alkoholowe (z wyjątkiem piwa).

(111) **172643** (220) 2003 03 03 (210) 261751
(151) 2006 03 14 (441) 2003 09 08
(732) Stellenbosch Farmers' Winery Limited, Stellenbosch, ZA.
(540) OVERMEER
(510), (511) **33** napoje alkoholowe (z wyjątkiem piwa).

(111) **172644** (220) 2003 03 03 (210) 261753
(151) 2006 03 14 (441) 2003 09 08
(732) Stellenbosch Farmers' Winery Limited, Stellenbosch, ZA.
(540) ZONNEBLOEM
(510), (511) **33** napoje alkoholowe (z wyjątkiem piwa).

(111) **172645** (220) 2003 03 03 (210) 261764
(151) 2006 03 29 (441) 2003 09 08
(732) Muzeum Archeologiczne w Krakowie, Kraków, PL.

(540)



(531) 7.5.25, 27.5.5, 27.7.3

(510), (511) **16** fotografie, kartki, książki, reprodukcje, wydawnictwa związane z wystawami, eksponatami, zakładki do książek, **36** wynajmowanie powierzchni do celów organizacji spektakli i koncertów, **41** organizowanie wystaw, ekspozycji, spektakli i koncertów, organizowanie i prowadzenie prelekcji i seminariów, udostępnianie powierzchni do celów organizacji spektakli i koncertów.

(111) **172646** (220) 2003 03 04 (210) 261820
 (151) 2006 03 02 (441) 2003 09 08
 (732) „PRO-PLUS” Spółka z o.o., Warszawa, PL.
 (540)

tele-ekg 

Kolor znaku: niebiesko-zielony

(531) 2.9.1, 27.5.5, 29.1.3, 29.1.4

(510), (511) **09** oprogramowanie dotyczące diagnostyki kardiologicznej, **10** aparatura i osprzęt do diagnostyki kardiologicznej oraz części do tej aparatury i osprzętu, **16** publikacje drukowane dotyczące diagnostyki kardiologicznej, **37** usługi instalacyjne i serwisowe w zakresie aparatury i osprzętu do diagnostyki kardiologicznej, **41** usługi w zakresie organizowania i prowadzenia szkoleń, seminariów i konferencji dotyczących diagnostyki kardiologicznej, **44** usługi w zakresie diagnostyki kardiologicznej.

(111) **172647** (220) 2003 03 06 (210) 261910
 (151) 2006 03 07 (441) 2003 09 08
 (732) BRE Bank S.A., Warszawa, PL.
 (540)



Kolor znaku: granatowy, czarny, czerwony, zielony, żółty, niebieski

(531) 5.5.20, 5.5.21, 27.5.1, 29.1.1, 29.1.2, 29.1.3, 29.1.4

(510), (511) **36** usługi bankowe, usługi w zakresie udzielania kredytów.

(111) **172648** (220) 2003 03 06 (210) 261911
 (151) 2006 03 07 (441) 2003 09 08
 (732) „EURO FRUGO” Spółka z o.o., Żywiec, PL.
 (540)

Żywiec Plus

Kolor znaku: ciemnoniebieski

(531) 27.5.1, 29.1.4

(510), (511) **32** naturalna woda źródłana, gazowana i niegazowana.

(111) **172649** (220) 2003 03 06 (210) 261912
 (151) 2006 03 07 (441) 2003 09 08
 (732) „EURO FRUGO” Spółka z o.o., Żywiec, PL.
 (540)

Żywiec +

Kolor znaku: ciemnoniebieski

(531) 24.17.5, 27.5.1, 29.1.4

(510), (511) **32** naturalna woda źródłana, gazowana i niegazowana.

(111) **172650** (220) 2003 03 06 (210) 261913
 (151) 2006 03 07 (441) 2003 09 08
 (732) „EURO FRUGO” Spółka z o.o., Żywiec, PL.
 (540)

Żywiec Premium

Kolor znaku: ciemnoniebieski

(531) 27.5.1, 29.1.4

(510), (511) **32** naturalna woda źródłana, gazowana i niegazowana.

(111) **172651** (220) 2003 03 06 (210) 261915
 (151) 2006 03 07 (441) 2003 09 08
 (732) PLIVA Kraków, Zakłady Farmaceutyczne S.A., Kraków, PL.
 (540) ranimax
 (510), (511) **05** preparaty farmaceutyczne.

(111) **172652** (220) 2003 03 06 (210) 261941
 (151) 2006 03 07 (441) 2003 09 08
 (732) MASTERS Spółka z o.o., Poznań, PL.
 (540)

masters 

Kolor znaku: ciemnoniebieski, biały

(531) 3.9.14, 27.5.5, 29.1.4

(510), (511) **03** kosmetyki, płyny do pielęgnacji włosów, środki do czyszczenia zębów, **05** produkty farmaceutyczne i weterynaryjne, środki sanitarne stosowane w lecznictwie i higienie osobistej, substancje dietetyczne do celów leczniczych, żywność dla niemowląt, plastry i materiały opatrunkowe, środki odkażające, materiały dentystyczne.

(111) **172653** (220) 2003 03 10 (210) 262071
 (151) 2006 03 28 (441) 2003 09 22
 (732) Stokely-Van Camp, Inc., Chicago, US.
 (540) FIERCE
 (510), (511) **32** piwo, wody mineralne i gazowane oraz inne napoje bezalkoholowe, napoje owocowe i soki owocowe, syropy i inne preparaty do produkcji napojów.

(111) **172654** (220) 2003 03 14 (210) 262193
 (151) 2006 03 06 (441) 2003 09 22
 (732) „PETROGEO” Przedsiębiorstwo Usług Laboratoryjnych i Geologicznych Spółka z ograniczoną odpowiedzialnością, Wołomin, PL.
 (540)



Kolor znaku: biały, zielony, czarny

(531) 26.1.2, 27.5.5, 29.1.3

(510), (511) **16** książki, publikacje, **35** pośrednictwo w zamawianiu usług w zakresie poszukiwań i wydobywania złóż węglowodorów, **37** nadzór techniczny i geologiczny oraz dozór i obsługa geologiczna i inżynierska wierceń i innych robót geologicznych, doradztwo w zakresie zakupów sprzętu do poszukiwań naftowych, **41** organizowanie i prowadzenie szkoleń, **42** badania i analizy rdzeni wiertniczych, próbek skał, płynów złożowych i płuczek wiertniczych, badania sedimentologiczne i stratygraficzne, badania w dziedzinie geologii poszukiwawczej, analizy z zakresu ochrony środowiska na obszarze wierceń geologicznych, monitoring ścieków i odpadów wiertniczych, monitoring zmian chemicznych wód i gruntów w sąsiedztwie ujęć wodnych, wysypisk komunalnych i przemysłowych, monitoring zanieczyszczeń gruntów, wód powierzchniowych i powietrza na obszarze i w otoczeniu zakładów prowadzących działalność gospodarczą oraz zakładów komunalnych, badania gruntów na potrzeby budownictwa mieszkaniowego i przemysłowego, projektowanie prac geologicznych.

(111) **172655** (220) 2003 03 14 (210) 262229
(151) 2006 03 24 (441) 2003 09 22
(732) PIEKARNIA MAZOWIECKA Jarosław Zalewski, Warszawa, PL.
(540)



(531) 8.1.1, 26.1.2, 27.5.5
(510), (511) **30** wyroby piekarnicze i cukiernicze.

(111) **172656** (220) 2003 03 14 (210) 262230
(151) 2006 03 24 (441) 2003 09 22
(732) PIEKARNIA MAZOWIECKA Jarosław Zalewski, Warszawa, PL.
(540)



Kolor znaku: brązowy, biały, żółty
(531) 8.1.1, 26.1.2, 27.5.5, 29.1.12
(510), (511) **30** wyroby piekarnicze i cukiernicze.

(111) **172657** (220) 2003 03 15 (210) 262254
(151) 2006 03 20 (441) 2003 09 22
(732) Przedsiębiorstwo Handlowo-Usługowe „SINDBAD” S.C.
Michał Ząbroń, Roman Franciszek Mandyna, Kraków, PL.
(540)



Kolor znaku: czerwony, jasnofioletowy
(531) 24.17.1, 26.11.1, 27.5.1, 29.1.12
(510), (511) **40** usługi wywoływania filmów i wykonywania odbitek z filmów, **43** usługi rezerwowania i wynajmowania noclegów.

(111) **172658** (220) 2003 03 31 (210) 262421
(151) 2006 03 15 (441) 2003 10 06
(732) „ZIAJA Ltd” Zakład Produkcji Leków Spółka z o.o.,
Gdańsk-Matarnia, PL.
(540) czary mary

(510), (511) **03** produkty kosmetyczne do pielęgnacji dzieci i niemowląt: środki do mycia i pielęgnacji włosów, środki do pielęgnacji ciała, kremy, balsamy, mleczka, emulsje, maści kosmetyczne, kremy przeciw odparzeniom dla dzieci i niemowląt, olejki i oliwki do pielęgnacji ciała, mydła i preparaty kosmetyczne do kąpieli, środki do czyszczenia zębów i pielęgnacji jamy ustnej dla dzieci, chusteczki nasączone płynami kosmetycznymi, kremy przeciw rozstępom, **05** produkty kosmetyczne o działaniu leczniczym dla dzieci i niemowląt, lecznicze środki do czyszczenia zębów i pielęgnacji jamy ustnej dla dzieci, produkty higieniczne.

(111) **172659** (220) 2003 03 19 (210) 262435
(151) 2006 03 16 (441) 2003 09 22
(732) GlaxoSmithKline Pharmaceuticals Spółka Akcyjna, Poznań, PL.
(540) Stavomax

(510), (511) **05** preparaty farmaceutyczne, leki, dietetyczne środki medyczne i lecznicze, odżywki medyczne, środki wspomagające leczenie, dietetyczne środki spożywcze przeznaczone do celów medycznych.

(111) **172660** (220) 2003 03 19 (210) 262436
(151) 2006 03 16 (441) 2003 09 22
(732) GlaxoSmithKline Pharmaceuticals Spółka Akcyjna, Poznań, PL.
(540) Artremax

(510), (511) **05** preparaty farmaceutyczne, leki, dietetyczne środki medyczne i lecznicze, odżywki medyczne, środki wspomagające leczenie, dietetyczne środki spożywcze przeznaczone do celów medycznych.

(111) **172661** (220) 2003 03 19 (210) 262437
(151) 2006 03 16 (441) 2003 09 22
(732) GlaxoSmithKline Pharmaceuticals Spółka Akcyjna, Poznań, PL.
(540) Artrepax

(510), (511) **05** preparaty farmaceutyczne, leki, dietetyczne środki medyczne i lecznicze, odżywki medyczne, środki wspomagające leczenie, dietetyczne środki spożywcze przeznaczone do celów medycznych.

(111) **172662** (220) 2003 03 19 (210) 262439
(151) 2006 03 16 (441) 2003 09 22
(732) GlaxoSmithKline Pharmaceuticals Spółka Akcyjna, Poznań, PL.
(540) Artrenol

(510), (511) **05** preparaty farmaceutyczne, leki, dietetyczne środki medyczne i lecznicze, odżywki medyczne, środki wspomagające leczenie, dietetyczne środki spożywcze przeznaczone do celów medycznych.

(111) **172663** (220) 2003 03 20 (210) 262512
(151) 2006 03 28 (441) 2003 09 22
(732) FPHU „Efekt” Romuald Jaśkiewicz, Poznań, PL.
(540) SIOUX

(510), (511) **43** usługi reastauracyjne.

(111) **172664** (220) 2003 03 20 (210) 262518
(151) 2006 03 20 (441) 2003 09 22
(732) Rafineria Nafty „GLIMAR” S.A., Gorlice, PL.
(540) EKOPARMA
(510), (511) **04** parafiny, woski, mikrowoski, wazeliny.

(111) **172665** (220) 2003 03 20 (210) 262519
(151) 2006 03 20 (441) 2003 09 22
(732) Rafineria Nafty „GLIMAR” S.A., Gorlice, PL.
(540) EKOPAR
(510), (511) **04** parafina, woski i tłuszcze do oświetlania.

(111) **172666** (220) 2003 03 20 (210) 262528
(151) 2006 03 20 (441) 2003 09 22
(732) Mattel, Inc., El Segundo, US.
(540) KER PLUNK !

(510), (511) **28** gry, zabawki i przedmioty do zabawy, artykuły sportowe i gimnastyczne nie ujęte w innych klasach, ozdoby choinkowe.

(111) **172667** (220) 2003 03 21 (210) 262596
(151) 2006 03 15 (441) 2003 09 22

(732) Allergan, Inc., Irvine, US.

(540) ZYMAR

(510), (511) **05** preparaty farmaceutyczne do leczenia bakteryjnego zapalenia spojówek.

(111) **172668** (220) 2003 03 21 (210) 262601
(151) 2006 03 15 (441) 2003 09 22

(732) R&K media press Spółka z o.o., Warszawa, PL.

(540)

WOMANS UNDERWEAR
ALISEE

Kolor znaku: czarny, szary

(531) 26.11.2, 27.5.1, 29.1.12

(510), (511) **25** bielizna, odzież, odzież skórzana, nakrycia głowy, obuwie, kostiumy kąpielowe i plażowe, koszule, piżamy, podkoszulki, rajstopy, pończochy.

(111) **172669** (220) 2003 03 21 (210) 262607
(151) 2006 03 17 (441) 2003 09 22

(732) Przedsiębiorstwo Farmaceutyczne „JELFA” Spółka Akcyjna, Jelenia Góra, PL.

(540) MIKROTIN

(510), (511) **05** preparaty farmaceutyczne.

(111) **172670** (220) 2003 03 21 (210) 262608
(151) 2006 03 17 (441) 2003 09 22

(732) Przedsiębiorstwo Farmaceutyczne „JELFA” Spółka Akcyjna, Jelenia Góra, PL.

(540) MIOZEPAM

(510), (511) **05** preparaty farmaceutyczne.

(111) **172671** (220) 2003 03 21 (210) 262609
(151) 2006 03 17 (441) 2003 09 22

(732) Przedsiębiorstwo Farmaceutyczne „JELFA” Spółka Akcyjna, Jelenia Góra, PL.

(540) NEATIN

(510), (511) **05** preparaty farmaceutyczne.

(111) **172672** (220) 2003 03 24 (210) 262656
(151) 2006 03 30 (441) 2003 10 06

(732) „MACRO-POOL” J. Chojnacki, I. Janczukowicz Spółka Jawna, Piła, PL.

(540) PM

(510), (511) **21** poidła, koryta dla zwierząt, termoizolacyjne pojemniki na żywność, karmniki, autokarmniki.

(111) **172673** (220) 2003 03 25 (210) 262738
(151) 2006 03 30 (441) 2003 10 06

(732) Trico Products Corporation, Rochester Hills, US.

(540)

eCLIPs

(531) 27.5.1

(510), (511) **12** zaciski do mocowania wycieraczek szyb pojazdów.

(111) **172674** (220) 2003 03 25 (210) 262733

(151) 2006 03 30 (441) 2003 10 06

(732) United Parcel Service of America, Inc., Atlanta, US.

(540)



(531) 24.1.3, 24.1.15, 27.5.1

(510), (511) **36** usługi ubezpieczeniowe, usługi dotyczące spraw finansowych, usługi dotyczące spraw monetarnych, usługi kredytowe, celne usługi maklerskie, odprawy celne, reklamacje należności importowych dla innych, usługi dotyczące spraw nieruchomościowych, usługi maklerskie dotyczące nieruchomości, usługi maklerskie, komercyjne usługi pożyczkowe, usługi dotyczące zobowiązań polegające na gwarantowaniu zobowiązań celnych, świadczenie tymczasowych/chwilowych zobowiązań importowych, postępowanie w sprawach kwot wizowych, świadczenie zobowiązań celnych, usługi dotyczące nadpłat należności, usługi dotyczące płatności elektronicznych, usługi faktoringowe, usługi administracyjne dotyczące rozszczeń gwarancyjnych, usługi asekuracyjne, zarządzanie ryzykiem.

(111) **172675** (220) 2003 03 25 (210) 262734

(151) 2006 03 30 (441) 2003 10 06

(732) United Parcel Service of America, Inc., Atlanta, US.

(540)



(531) 24.1.3, 24.1.15, 27.5.1

(510), (511) **39** spedycja frachtu/tadunku, pakowanie artykułów/towarów do transportu, usługi transportowania listów, dokumentów, komunikatów/wiadomości, druków oraz innych towarów i własności za pomocą różnych środków transportu, magazynowanie, przechowywanie, pakowanie, dostarczanie i zwracanie odnoszące się do powyższych usług, świadczenie skomputeryzowanej informacji dotyczącej usług krajowego i międzynarodowego transportu oraz dostaw, aranżowanie okrętowych/samolotowych czarterów dla innych, wynajem skrzynek dokumentowych, spedycja dokumentów oraz odbiór i dostawa dokumentów dla innych.

(111) **172676** (220) 2003 03 26 (210) 262764

(151) 2006 03 29 (441) 2003 10 06

(732) PZ Cussons Polska S.A., Warszawa, PL.

(540)



(531) 19.7.2

(510), (511) **03** wyroby perfumeryjno-kosmetyczne - wody kolońskie, płyny po goleniu, dezodoranty, preparaty do oczyszczania i pielęgnacji skóry, środki higieniczno-kosmetyczne.

(111) **172677** (220) 2003 03 27 (210) 262772

(151) 2006 03 29 (441) 2003 10 06

(732) Andrzej Dymski, Gliwice, PL.

(540)



Kolor znaku: niebieski, zielony

(531) 5.1.3, 26.11.1, 27.5.1, 29.1.3, 29.1.4

(510), (511) **36** pośrednictwo ubezpieczeniowe.(111) **172678** (220) 2003 03 27 (210) 262788

(151) 2006 03 29 (441) 2003 10 06

(732) „Grodex” Spółka z ograniczoną odpowiedzialnością, Białystok, PL.

(540)



Kolor znaku: granatowy, złoty

(531) 27.5.1, 29.1.2, 29.1.4

(510), (511) **16** papier, materiały pismienne, druki.(111) **172679** (220) 2003 03 27 (210) 262799

(151) 2006 03 29 (441) 2003 10 06

(732) Fabryka Aparatury i Urządzeń „FAMET” Spółka Akcyjna, Kędzierzyn - Koźle, PL.

(540)



Kolor znaku: czerwony, biały, ciemnoniebieski

(531) 25.3.1, 27.5.1, 29.1.1, 29.1.4

(510), (511) **06** bimetalowe rury żebrowane wytłaczane, bimetalowe rury żebrowane z nacięciami wzdłużnymi i pochylonymi końcówkami żeber, bimetalowe rury żebrowane z pierścieniami podporowymi, bimetalowe rury żebrowane z końcówkami wyposażonymi w płaszcz aluminiowy, bimetalowe rury żebrowane z końcówkami metalizowanymi, konstrukcje metalowe, zbiorniki metalowe ciśnieniowe i bezciśnieniowe, silosy metalowe, konstrukcje zbiorników metalowych do ciał stałych, kontenery metalowe, **07** części do maszyn do budowy dróg, części do walców drogowych, bębny do walców drogowych, korpusy maszyn drogowych, ramy, jarzma, wałki wibracyjne, czerpaki, chwytaki do maszyn drogowych, zbiorniki hydrauliczne do maszyn drogowych, ubijaki do gruntu i części do ubijaków, części do koparek do gruntu, **11** wymienniki ciepła płaszczowo-rurowe, rekuperatory ciepła, wymienniki ciepła płaszczowo-rurowe z przegrodami helikoidalnymi, wymienniki ciepła niskoprężne i wysokoprężne dla energetyki, podgrzewacze wody regeneracyjne nisko i wysokoprężne dla energetyki, parowe podgrzewacze powietrza dla energetyki, skraplacze do siłowni dla energetyki, chłodnice powietrzne z rurami żebrowanymi (wymyenniki ciepła chłodzone powietrzem), wiązki rurowe do chłodnic powietrznych, kraty bębnowe do usuwania zanieczyszczeń stałych ze ścieków, zestawy do mechanicznego oczyszczania ścieków z zanieczyszczeń stałych, sita z transporterem ślimakowym do oczyszczania ścieków, zestawy do separacji piasku i separatory piasku w oczyszczalniach ścieków, transportery ślimakowe wałowe i bezwałowe do transportu skrutek, piasku ze ścieków, odwadniacze osadu ze ścieków, floratory do oddzielania tłuszczu ze ścieków, **40** obróbka metali, czyszczenie metali, nakładanie powłok na metale, cięcie metali laserem, **42** prowadzenie prac badawczo - rozwojowych w dziedzinie nauk technicznych, projektowanie maszyn, urządzeń do procesów przemysłowych.

(111) **172680** (220) 2003 03 27 (210) 262800

(151) 2006 03 29 (441) 2003 10 06

(732) Fabryka Aparatury i Urządzeń „FAMET” Spółka Akcyjna, Kędzierzyn - Koźle, PL.

(540) FAMET

(510), (511) **06** bimetalowe rury żebrowane wytłaczane, bimetalowe rury żebrowane z nacięciami wzdłużnymi i pochylonymi końcówkami żeber, bimetalowe rury żebrowane z pierścieniami podporowymi, bimetalowe rury żebrowane z końcówkami wyposażonymi w płaszcz aluminiowy, bimetalowe rury żebrowane z końcówkami metalizowanymi, konstrukcje metalowe, zbiorniki metalowe ciśnieniowe i bezciśnieniowe, silosy metalowe, konstrukcje zbiorników metalowych do ciał stałych, kontenery metalowe, **07** części do maszyn do budowy dróg, części do walców drogowych, bębny do walców drogowych, korpusy maszyn drogowych, ramy, jarzma, wałki wibracyjne, czerpaki, chwytaki do maszyn drogowych, zbiorniki hydrauliczne do maszyn drogowych, ubijaki do gruntu i części do ubijaków, części do koparek do gruntu, **11** wymienniki ciepła płaszczowo-rurowe, rekuperatory ciepła, wymienniki ciepła płaszczowo-rurowe z przegrodami helikoidalnymi, wymienniki ciepła niskoprężne i wysokoprężne dla energetyki, podgrzewacze wody regeneracyjne nisko i wysokoprężne dla energetyki, parowe podgrzewacze powietrza dla energetyki, skraplacze do siłowni dla energetyki, chłodnice powietrzne z rurami żebrowanymi (wymyenniki ciepła chłodzone powietrzem), wiązki rurowe do chłodnic powietrznych, kraty bębnowe do usuwania zanieczyszczeń stałych ze ścieków, zestawy do mechanicznego oczyszczania ścieków z zanieczyszczeń stałych, sita z transporterem ślimakowym do oczyszczania ścieków, zestawy do separacji piasku i separatory piasku w oczyszczalniach ścieków, transportery ślimakowe wałowe i bezwałowe do transportu skrutek, piasku ze ścieków, odwadniacze osadu ze ścieków, floratory do oddzielania tłuszczu ze ścieków, **40** obróbka metali, czyszczenie metali, nakładanie powłok na metale, cięcie metali laserem, **42** prowadzenie prac badawczo - rozwojowych w dziedzinie nauk technicznych, projektowanie maszyn, urządzeń do procesów przemysłowych.

(111) **172681** (220) 2003 04 01 (210) 263003

(151) 2006 03 14 (441) 2003 10 06

(732) Colts & Old Port Cigar Company Inc., Saint John, CA.

(540)



(531) 5.7.10, 27.5.5

(510), (511) **34** tytoń, wyroby tytoniowe, szczególnie cygara, tytoń fajkowy, tabaka, tytoń do żucia, akcesoria dla osób palących, w tym: fajki do tytoniu, mieszki do fajek, przybory do czyszczenia fajek, zapalniczki, zapalniczki.

(111) **172682** (220) 2003 04 02 (210) 263018

(151) 2006 03 27 (441) 2003 10 06

(732) „CHEMA-ELEKTROMET” Spółdzielnia Pracy, Rzeszów, PL.

(540) PEROXIDON

(510), (511) **05** preparaty farmaceutyczne i stomatologiczne w formie: proszku, tabletek, kapsulek, maści, kremów, żeli, syropów, zawiesin, kropli, preparaty w płynie.

(111) **172683** (220) 2003 04 08 (210) 263327

(151) 2006 03 28 (441) 2003 10 20

(732) Gr.Sarantis Industrial and Commercial Company of Cosmetics, Garments, House and Pharmaceutical Articles S.A., Marousi-Athens, GR.

(540) C - THRU

(510), (511) **03** kosmetyki, artykuły perfumeryjne.

(111) **172684** (220) 2003 04 08 (210) 263332
 (151) 2006 03 28 (441) 2003 10 20
 (732) The Procter & Gamble Company, Cincinnati, US.
 (540) MAX FACTOR COLOUR ADAPT
 (510), (511) **03** mydła, artykuły perfumeryjne, kosmetyki, olejki eteryczne, preparaty do pielęgnacji włosów, preparaty do pielęgnacji skóry, środki antyperspiracyjne oraz dezodoranty do użytku osobistego.

(111) **172685** (220) 2003 04 11 (210) 263462
 (151) 2006 04 05 (441) 2003 10 20
 (732) Business Consulting Spółka z o.o., Katowice, PL.
 (540)

 **Business Consulting Sp. z o.o.**

Kolor znaku: niebieski
 (531) 26.4.2, 27.5.1, 29.1.4
 (510), (511) **35** usługi reklamowe dla osób trzecich w zakresie opracowania, wykonania i umieszczania reklam na autobusach, tramwajach, na tablicach, panelach itp..

(111) **172686** (220) 2003 04 11 (210) 263463
 (151) 2006 04 05 (441) 2003 10 20
 (732) Business Consulting Spółka z o.o., Katowice, PL.
 (540)

 **Business Consulting Sp. z o.o.**

Kolor znaku: niebieski
 (531) 26.4.2, 27.5.1, 29.1.4
 (510), (511) **35** usługi reklamowe dla osób trzecich w zakresie opracowania, wykonania i umieszczania reklam na autobusach, tramwajach, na tablicach, panelach itp..

(111) **172687** (220) 2003 04 16 (210) 263608
 (151) 2006 03 27 (441) 2003 10 20
 (732) Fabryka Mebli „BODZIO” Bogdan Szewczyk, Goszcz, PL.
 (540)

DAWID

Kolor znaku: czerwony
 (531) 27.5.5, 29.1.1
 (510), (511) **20** regały meblowe wielofunkcyjne zawierające szafy, kredens, biblioteczkę, barek, szafkę na sprzęt audio i video, regały biblioteczne, biurka, blaty stołów, drzwi do mebli, etażerki, gabloty meblowe, kanapy, listwy meblowe, komody, krzesła, kwiatniki meblowe, leżaki, lustra, łóżka meblowe i szpitalne, meble szkolne i meble biurowe, meblościanki, półki meblowe, ramy do obrazów, szafy na odzież i bieliznę, szafki z przegródkami, sofy, stoły meblowe, toaletki meblowe, wieszaki na ubrania, trumny, poduszki, wałki tapicer-skie, zagłówki, materace do łóżek, śpiwory kempingowe.

(111) **172688** (220) 2003 04 16 (210) 263609
 (151) 2006 03 27 (441) 2003 10 20
 (732) Fabryka Mebli „BODZIO” Bogdan Szewczyk, Goszcz, PL.
 (540)

PIOTRUŚ

Kolor znaku: czerwony
 (531) 27.5.5, 29.1.1

(510), (511) **20** regały meblowe wielofunkcyjne zawierające szafy, kredens, biblioteczkę, barek, szafkę na sprzęt audio i video, regały biblioteczne, biurka, blaty stołów, drzwi do mebli, etażerki, gabloty meblowe, kanapy, listwy meblowe, komody, krzesła, kwiatniki meblowe, leżaki, lustra, łóżka meblowe i szpitalne, meble szkolne i meble biurowe, meblościanki, półki meblowe, ramy do obrazów, szafy na odzież i bieliznę, szafki z przegródkami, sofy, stoły meblowe, toaletki meblowe, wieszaki na ubrania, trumny, poduszki, wałki tapicer-skie, zagłówki, materace do łóżek, śpiwory kempingowe.

(111) **172689** (220) 2003 04 16 (210) 263622
 (151) 2006 03 27 (441) 2003 10 20
 (732) Innowacyjno-Wdrożeniowe Laboratorium Farmaceutyczne „LABOFARM” Tadeusz Pawełek, Starogard Gdański, PL.
 (540) CENTRUM FITOTERAPII LABOFARM
 (510), (511) **05** preparaty farmaceutyczne.

(111) **172690** (220) 2003 04 18 (210) 263744
 (151) 2006 03 30 (441) 2003 10 20
 (732) „FASY POLSKA” Spółka z o.o., Warszawa, PL.
 (540)

PalmCash

(531) 27.5.5
 (510), (511) **09** kasy fiskalne, **35** usługi w zakresie prowadzenia sprzedaży kas fiskalnych.

(111) **172691** (220) 2003 04 17 (210) 263746
 (151) 2006 03 30 (441) 2003 10 20
 (732) ALTADIS POLSKA Spółka Akcyjna, Radom, PL.
 (540)



Kolor znaku: biały, zielony, czerwony, granatowy, ciemnozielony, srebrny

(531) 24.1.15, 27.5.5, 29.1.15
 (510), (511) **05** papierosy beztynoniowe do celów leczniczych, **16** papier, karton i wyroby z tych materiałów nie ujęte w innych klasach, druki, broszury, czasopisma, **34** tytoń, wyroby tytoniowe, akcesoria dla palaczy, **35** reklama, dystrybucja artykułów i wyposażenia reklamowego (druków, broszurek, prospektów, próbek i tym podobnych), **38** usługi telekomunikacyjne, usługi w zakresie transmisji przez Internet, usługi w zakresie transmisji i komunikacji danych przez sieć, w tym Internet, **42** licencjonowanie własności intelektualnej.

(111) **172692** (220) 2003 04 17 (210) 263747
 (151) 2006 03 30 (441) 2003 10 20
 (732) ALTADIS POLSKA Spółka Akcyjna, Radom, PL.
 (540) DEYTON

(510), (511) **05** papierosy beztynoniowe do celów leczniczych, **16** papier, karton i wyroby z tych materiałów nie ujęte w innych klasach, druki, broszury, czasopisma, **34** tytoń, wyroby tytoniowe, akcesoria dla palaczy, **35** reklama, dystrybucja artykułów i wyposażenia reklamowego (druków, broszurek, prospektów, próbek i tym podobnych), **38** usługi telekomunikacyjne, usługi w zakresie transmisji przez Internet, usługi w zakresie transmisji i komunikacji danych przez sieć, w tym Internet, **42** licencjonowanie własności intelektualnej.

(111) **172693** (220) 2003 04 30 (210) 264254
 (151) 2006 03 28 (441) 2003 11 03

(732) Crossbeam Systems, Inc., Concord, US.

(540) CROSSBEAM

(510), (511) **09** sprzęt komputerowy z dziedziny komunikacji danych, oprogramowanie komputerowe do instalowania, aktywowania i wspomaganie innych aplikacji komputerowych oraz do konfigurowania, monitorowania i zarządzania sprzętem i oprogramowaniem komputerowym z dziedziny komunikacji danych, urządzenia do nagrywania, transmisji lub reprodukcji dźwięku lub obrazu, magnetyczne nośniki danych, płyty (dyski) z nagraniami, maszyny liczące, sprzęt do przetwarzania danych, urządzenia i przyrządy naukowe, elektroniczne, fotograficzne, kinematograficzne, optyczne, pomiarowe, sygnalizacyjne, kontrolne, do celów dydaktycznych.

(111) **172694** (220) 2003 04 30 (210) 264267

(151) 2006 03 24 (441) 2003 11 03

(732) Biogen Idec MA Inc., Cambridge, US.

(540) CERTINJECT

(510), (511) **05** preparaty farmaceutyczne do leczenia schorzeń neurologicznych, **10** urządzenia medyczne, w szczególności strzykawki medyczne oraz autoiniektory.

(111) **172695** (220) 2003 04 30 (210) 264268

(151) 2006 03 24 (441) 2003 11 03

(732) Biogen Idec MA Inc., Cambridge, US.

(540) INVISIJECT

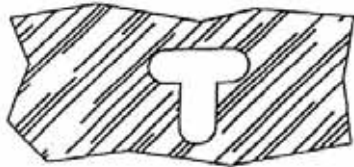
(510), (511) **05** preparaty farmaceutyczne do leczenia schorzeń neurologicznych, **10** urządzenia medyczne, w szczególności strzykawki medyczne oraz autoiniektory.

(111) **172696** (220) 2003 04 30 (210) 264269

(151) 2006 03 24 (441) 2003 11 03

(732) Trim-Tex, Inc., Lincolnwood, US.

(540)



(531) 25.7.20, 26.5.6, 27.1.1, 27.5.1

(510), (511) **19** materiały budowlane nie z metalu, włączając listwy i narożniki wykończające do muru suchego lub ścian pokrywanych płytami okładzinowymi.

(111) **172697** (220) 2003 04 30 (210) 264271

(151) 2006 03 24 (441) 2003 11 03

(732) Trim-Tex, Inc., Lincolnwood, US.

(540) 350 BULL

(510), (511) **19** materiały budowlane nie z metalu, włączając listwy i narożniki wykończające do muru suchego lub do ścian pokrywanych płytami okładzinowymi.

(111) **172698** (220) 2003 04 30 (210) 264272

(151) 2006 03 24 (441) 2003 11 03

(732) Trim-Tex, Inc., Lincolnwood, US.

(540) TRIM-TEX

(510), (511) **19** materiały budowlane nie z metalu, włączając listwy i narożniki wykończające do muru suchego lub ścian pokrywanych płytami okładzinowymi.

(111) **172699** (220) 2003 04 30 (210) 264277

(151) 2006 03 24 (441) 2003 11 03

(732) SHIMANO INC., Osaka, JP.

(540) NEXUS

(510), (511) **18** torby podróżne, torby na zakupy, torby na kółkach do rowerów, torby mocowania przy siodełku rowerowym, torby do przenoszenia rowerów, torby turystyczne, plecaki, torby podróżne na odzież, teczki, parasole, torby na kółkach, torby na sprzęt wędkarski, mieszki, torby do mocowania na pasie, **25** buty i buty z długą

cholewką, w szczególności buty rowerowe, buty dla wędkarzy, wadery, buty golfowe, odzież, w szczególności odzież sportowa, odzież dla rowerzystów, odzież gimnastyczna, okrycia wierzchnie, odzież przeciwdeszczowa, płaszcze przeciwdeszczowe, komplety przeciwdeszczowe, czapki, rękawiczki, skarpetki, koszule, kurtki i marynarki, swetry, kamizelki dla wędkarzy, spodnie, rajstopy i pończochy, bielizna, **28** sprzęt wędkarski, włączając kołowrotki, wędkę, żyłki wędkarskie, prowadnice żyłki do wędek, haczyki, wabiki, sztuczne przynęty, koszyki wędkarskie, spławiki, ciężarki przyponów, podbieraki, torby wędkarskie, rękawice dla wędkarzy, futerały na wędkę oraz pudełka na osprzęt wędkarski, ochraniacze na biodra dla wędkarzy, akcesoria wędkarskie.

(111) **172700** (220) 2003 05 07 (210) 264428

(151) 2006 03 24 (441) 2003 11 17

(732) POLSKI PRZEMYSŁ MIĘSNY I DROBIARSKI „MAT” S.A.,

Grudziądz, PL.

(540)



Kolor znaku: granatowy, żółty, zielony

(531) 5.5.19, 26.4.2, 27.5.1, 29.1.2, 29.1.3, 29.1.4

(510), (511) **29** konserwy mięsne, konserwy rybne, konserwy z owocami, konserwy z warzywami, wędliny.

(111) **172701** (220) 2001 05 10 (210) 235448

(151) 2006 03 24

(732) Uzdrowisko Krynica - Żegiestów Spółka Akcyjna, Krynica, PL.

(540) TADEUSZ

(510), (511) **05** błota lecznicze, borowina do kąpeli, dietetyczne substancje dla celów leczniczych, gaz do celów medycznych, herbata lecznicza, herbata z ziół, kąpiele borowinowe, kąpiele lecznicze, kąpiele z wód mineralnych, kąpiele tlenowe, mleczko pszczele dla celów leczniczych, napoje dietetyczne do celów leczniczych, nalewki dla celów leczniczych, sole do kąpeli z wód mineralnych, preparaty terapeutyczne do kąpeli, sole do celów medycznych, sole sodowe do celów leczniczych, sole wód mineralnych, sole kąpielowe do celów leczniczych, woda mineralna do celów leczniczych, woda morska dla celów leczniczych, woda morska do kąpeli, woda termalna, woda ołowiowa, pastylki (nalewki) do celów leczniczych, **32** aperityfy bezalkoholowe, ekstrakty owocowe bezalkoholowe, esencje do produkcji napojów, koktajle bezalkoholowe, lemoniady, moszcz z winogron, napoje bezalkoholowe, napoje izotoniczne, napoje serwatkowe, napoje owocowe, napoje warzywne, napoje musujące, nektary owocowe, pastylki do napojów musujących, piwo, produkty do wytwarzania wody gazowanej, produkty do wytwarzania wody mineralnej, proszki do wytwarzania napojów musujących, soki owocowe, soki warzywne, sok pomidorowy, sorbety/napoje, syropy do napojów, syropy do lemoniad, **39** usługi dystrybucji towarów, usługi konfekcjonowania: soków owocowych i warzywnych, syropów, napojów bezalkoholowych, piwa, napojów serwatkowych, usługi dostarczania towarów, usługi magazynowania towarów, usługi pakowania produktów i towarów płynnych i w proszku, usługi przewożenia ładunków, usługi składowania towarów, usługi wynajmowania magazynów, usługi pośrednictwa transportowego, usługi transportowe, usługi taksówkowe, rezerwacja transportu, transport pasażerski, transport samochodami ciężarowymi, usługi turystyczne, usługi organizowania wycieczek, usługi: wynajmowanie magazynów, wynajmowanie pojazdów, przyczep, usługi wynajmowania samochodów.

(111) **172702** (220) 2001 05 29 (210) 236172

(151) 2006 03 22

(732) „MOTO-PROFIL” Spółka z ograniczoną odpowiedzialnością, Katowice, PL.

(540)



Kolor znaku: niebieski, biały

(531) 26.13, 27.5, 29.1

(510), (511) **09** programy komputerowe w zakresie obsługi branży motoryzacyjnej zawierające dane techniczne wszystkich samochodów, umożliwiające zdiagnozowanie uszkodzenia samochodu, zaplanowaniu jego naprawy oraz kosztów tej naprawy jak również przypisanie numeru rejestracyjnego do danego pojazdu i założenie kartoteki pojazdu, dyski, dyskietki, hologramy, karty magnetyczne, nośniki informacji optyczne, nośniki danych magnetyczne, urządzenia aparaty i przyrządy do transformacji, rejestracji i odtwarzania obrazu i dźwięku w zakresie diagnostyki pojazdów, **42** doradztwo informatyczne, projektowanie systemów informatycznych, projektowanie sieci komputerowych, oprogramowanie komputerów, wykonywanie serwisowych programów komputerowych obsługujących branżę motoryzacyjną, instalacja programów komputerowych umożliwiających naprawy i obsługę samochodów.

(111) **172703** (220) 2002 02 18 (210) 246591
 (151) 2006 03 31 (441) 2002 08 26
 (732) TIMAN INVESTMENTS B.V., Amsterdam, NL.
 (540)

VON DER HEYDEN GROUP

(531) 27.5

(510), (511) **35** doradztwo w zakresie organizowania i kierowania działalnością gospodarczą, administrowanie, zarządzanie hotelami i motelami, **36** usługi świadczone przez agencje pośrednictwa w handlu nieruchomościami, administrowanie i zarządzanie nieruchomościami, dzierżawa nieruchomości, pośrednictwo w sprawach wynajmu nieruchomości, transakcje i rozliczenia finansowe związane z kupnem lub sprzedażą nieruchomości, sponsorowanie finansowe, wycena nieruchomości, działalność developerska-wynajem, sprzedaż nieruchomości, mieszkań, pomieszczeń biurowych, usługi informacji o dokonywanych na zlecenie, w imieniu i w trybie pośrednictwa ze strony osób trzecich transakcjach finansowych świadczone we współpracy z bankami, inwestycje kapitałowe, finansowanie budowanych nieruchomości, kredytowanie, oszacowanie wartości dla celów fiskalnych, **37** kompleksowe usługi budowlano-remontowe, budowanie budynków mieszkalnych, biurowych, przemysłowych, magazynowych, instalowanie, naprawy oraz konserwacja urządzeń elektrycznych, hydraulicznych, urządzeń alarmowych, wind, wyposażenia budynków, nadzór budowlany, sprzątanie budynków, budowa garaży i parkingów, **39** wynajmowanie garaży, miejsc parkingowych, usługi związane z parkowaniem samochodów, **42** usługi w zakresie planowania i projektowania urbanistycznego, technicznego, projektowanie budynków, doradztwo budowlane, **43** usługi hotelowe, usługi motelowo, rezerwacja miejsc hotelowych, kwater, pensjonatów, **44** utrzymanie terenów zielonych, projektowanie i pielęgnacja terenów zielonych.

(111) **172704** (220) 2002 02 18 (210) 246592
 (151) 2006 03 31 (441) 2002 08 26
 (732) TIMAN INVESTMENTS B.V., Amsterdam, NL.
 (540)



(531) 24.1

(510), (511) **35** doradztwo w zakresie organizowania i kierowania działalnością gospodarczą, administrowanie, zarządzanie hotelami i motelami, **36** usługi świadczone przez agencje pośrednictwa w handlu nieruchomościami, administrowanie i zarządzanie nieruchomościami, dzierżawa nieruchomości, pośrednictwo w sprawach wynajmu nieruchomości, transakcje i rozliczenia finansowe związane z kupnem lub sprzedażą nieruchomości, sponsorowanie finansowe, wycena nieruchomości, działalność developerska-wynajem, sprzedaż nieruchomości, mieszkań, pomieszczeń biurowych, usługi informacji o dokonywanych na zlecenie, w imieniu i w trybie pośrednictwa ze strony osób trzecich transakcjach finansowych świadczone we współpracy z bankami, inwestycje kapitałowe, finansowanie budowanych nieruchomości, kredytowanie, oszacowanie wartości dla celów fiskalnych, **37** kompleksowe usługi budowlano-remontowe, budowanie budynków mieszkalnych, biurowych, przemysłowych, magazynowych, instalowanie, naprawy oraz konserwacja urządzeń elektrycznych, hydraulicznych, urządzeń alarmowych, wind, wyposażenia budynków, nadzór budowlany, sprzątanie budynków, budowa garaży i parkingów, **39** wynajmowanie garaży, miejsc parkingowych, usługi związane z parkowaniem samochodów, **42** usługi w zakresie planowania i projektowania urbanistycznego, technicznego, projektowanie budynków, doradztwo budowlane, **43** usługi hotelowe, usługi motelowo, rezerwacja miejsc hotelowych, kwater, pensjonatów, **44** utrzymanie terenów zielonych, projektowanie i pielęgnacja terenów zielonych.

(111) **172705** (220) 2005 01 06 (210) 289660
 (151) 2006 03 17 (441) 2005 04 18
 (732) Przedsiębiorstwo Produkcyjno-Handlowe „ARO” KAROŃ
 Spółka Jawna, Częstochowa, PL.
 (540)



(531) 26.4.9, 27.5.1

(510), (511) **12** siatki bagażowe do pojazdów, wózki bagażowe, wózki dziecięce, wózki golfowe, koła pojazdów, kółka samonastawne do wózków, krzeselka bezpieczeństwa dla dzieci do pojazdów, podwozia pojazdów, pokrycia wózków dziecięcych spacerowych, wózki spacerowe dziecięce, pokrycia stałe wózków dziecięcych, budki do wózków dziecięcych spacerowych, wózki na zakupy, **18** nosidełka dla dzieci, parasole, parasolki, plecaki, siatki na zakupy, torby na kółkach, torby podróżne na ubranie, torby na zakupy, torby podróżne, torby turystyczne, torby plażowe, **28** balony do zabawy, domki dla lalek, wózki dla lalek, zabawki, gry automatyczne lub na żetony, gry planszowe, gry towarzyskie, huśtawki, karty do gry, klocki jako zabawki, ubranka dla lalek, łóżka dla lalek, łamigłówek, ozdoby choinkowe z wyjątkiem artykułów oświetleniowych i słodyczy, przyrządy do ćwiczeń fizycznych, sanki, układanki, choinki z materiałów syntetycznych, stojaki do choinek, **35** agencje importowo-eksportowe, agencje reklamowe, dystrybucja materiałów reklamowych, organizowanie wystaw w celach handlowych lub reklamowych, wyszukiwanie informacji w plikach komputerowych dla osób trzecich, pokazy towarów, promocja sprzedaży dla osób trzecich, reklama za pośrednictwem sieci komputerowej, reklamy, rozpowszechnianie ogłoszeń reklamowych, wyszukiwanie w komputerowych bazach danych, usługi zaopatrzenia osób trzecich jako zakupy produktów/usług dla innych przedsiębiorstw, zgrupowanie na rzecz osób trzecich różnych towarów pozwalające nabywcy wygodnie oglądać i kupować te towary na stronie Web dotyczącej sprzedaży różnorodnych towarów, zgrupowanie na rzecz osób trzecich różnych towarów pozwalające nabywcy wygodnie oglądać i kupować te towary w sklepie wielobranżowym i hurtowni wielobranżowej.

(111) **172706** (220) 2005 02 28 (210) 291802
 (151) 2006 04 07 (441) 2005 06 13
 (732) ZAKŁADY FARMACEUTYCZNE „POLPHARMA” S.A.,
 Starogard Gdański, PL.
 (540) Eko-xicam
 (510), (511) **05** produkty farmaceutyczne, **35** reklama.

(111) **172707** (220) 2005 02 28 (210) 291803
 (151) 2006 04 07 (441) 2005 06 13
 (732) ZAKŁADY FARMACEUTYCZNE „POLPHARMA” S.A.,
 Starogard Gdański, PL.
 (540) Eko-doxa
 (510), (511) **05** produkty farmaceutyczne, **35** reklama.

(111) **172708** (220) 2005 02 28 (210) 291804
 (151) 2006 04 07 (441) 2005 06 13
 (732) ZAKŁADY FARMACEUTYCZNE „POLPHARMA” S.A.,
 Starogard Gdański, PL.
 (540) Eko-formo
 (510), (511) **05** produkty farmaceutyczne, **35** reklama.

(111) **172709** (220) 2005 02 28 (210) 291805
 (151) 2006 04 07 (441) 2005 06 13
 (732) ZAKŁADY FARMACEUTYCZNE „POLPHARMA” S.A.,
 Starogard Gdański, PL.
 (540) Eko-itraco
 (510), (511) **05** produkty farmaceutyczne, **35** reklama.

(111) **172710** (220) 2005 02 28 (210) 291807
 (151) 2006 04 07 (441) 2005 06 13
 (732) ZAKŁADY FARMACEUTYCZNE „POLPHARMA” S.A.,
 Starogard Gdański, PL.
 (540) Eko-tropil
 (510), (511) **05** produkty farmaceutyczne, **35** reklama.

(111) **172711** (220) 2000 11 20 (210) 227462
 (151) 2006 03 16
 (732) Eniro Polska Sp. z o.o., Warszawa, PL.
 (540) panorama
 (510), (511) **09** dane na nośnikach optycznych i magnetycznych,
 komputery, CD Romy, DVD, dyskiety, sprzęt komputerowy.

(111) **172712** (220) 2002 01 11 (210) 245120
 (151) 2006 03 16 (441) 2002 07 15
 (732) Stowarzyszenie Forum Turystyczno-Gospodarcze, Łeba, PL.
 (540)



(531) 3.7, 7.1, 26.1, 27.5
 (510), (511) **16** mapy, foldery, **35** reklama na rzecz osób trzecich,
 organizowanie wystaw, targów w celach handlowych i reklamowych,
39 organizowanie turystyki, podróży, wycieczek, **41** pokazy, zawody
 sportowe, szkolenia, usługi związane z organizacją wypoczynku za-
 warte w klasie 41, organizowanie wystaw, targów związanych z kul-
 turą i edukacją.

(111) **172713** (220) 2002 02 18 (210) 246593
 (151) 2006 03 31 (441) 2002 08 26
 (732) TIMAN INVESTMENTS B.V., Amsterdam, NL.
 (540)



VON DER HEYDEN GROUP

(531) 24.1, 27.5
 (510), (511) **35** doradztwo w zakresie organizowania i kierowania
 działalnością gospodarczą, administrowanie, zarządzanie hotelami
 i motelami, **36** usługi świadczone przez agencje pośrednictwa
 w handlu nieruchomościami, administrowanie i zarządzanie nieru-

chomościami, dzierżawa nieruchomości, pośrednictwo w sprawach
 wynajmu nieruchomości, transakcje i rozliczenia finansowe związa-
 ne z kupnem lub sprzedażą nieruchomości, sponsorowanie finan-
 sowe, wycena nieruchomości, działalność developerska-wynajem,
 sprzedaż nieruchomości, mieszkań, pomieszczeń biurowych, usługi
 informacji o dokonywanych na zlecenie, w imieniu i w trybie pośred-
 nictwa ze strony osób trzecich transakcjach finansowych świadczone
 we współpracy z bankami, inwestycje kapitałowe, finansowanie bu-
 dowanych nieruchomości, kredytowanie, oszacowanie wartości dla
 celów fiskalnych, **37** kompleksowe usługi budowlano-remontowe,
 budowanie budynków mieszkalnych, biurowych, przemysłowych,
 magazynowych, instalowanie, naprawy oraz konserwacja urządzeń
 elektrycznych, hydraulicznych, urządzeń alarmowych, wind, wyposa-
 żenia budynków, nadzór budowlany, sprzątnięcie budynków, budowa
 garaży i parkingów, **39** wynajmowanie garaży, miejsc parkingowych,
 usługi związane z parkowaniem samochodów, **42** usługi w zakresie
 planowania i projektowania urbanistycznego, technicznego, pro-
 jektowanie budynków, doradztwo budowlane, **43** usługi hotelowe,
 usługi motelowe, rezerwacja miejsc hotelowych, kwater, pensjona-
 tów, **44** utrzymanie terenów zielonych, projektowanie i pielęgnacja
 terenów zielonych.

(111) **172714** (220) 2002 02 18 (210) 246594
 (151) 2006 03 31 (441) 2002 08 26
 (732) TIMAN INVESTMENTS B.V., Amsterdam, NL.

(540) Von der Heyden Group
 (510), (511) **35** doradztwo w zakresie organizowania i kierowania
 działalnością gospodarczą, administrowanie, zarządzanie hotelami
 i motelami, **36** usługi świadczone przez agencje pośrednictwa
 w handlu nieruchomościami, administrowanie i zarządzanie nieru-
 chomościami, dzierżawa nieruchomości, pośrednictwo w sprawach
 wynajmu nieruchomości, transakcje i rozliczenia finansowe związa-
 ne z kupnem lub sprzedażą nieruchomości, sponsorowanie finan-
 sowe, wycena nieruchomości, działalność developerska-wynajem,
 sprzedaż nieruchomości, mieszkań, pomieszczeń biurowych, usługi
 informacji o dokonywanych na zlecenie, w imieniu i w trybie pośred-
 nictwa ze strony osób trzecich transakcjach finansowych świadczone
 we współpracy z bankami, inwestycje kapitałowe, finansowanie bu-
 dowanych nieruchomości, kredytowanie, oszacowanie wartości dla
 celów fiskalnych, **37** kompleksowe usługi budowlano-remontowe,
 budowanie budynków mieszkalnych, biurowych, przemysłowych,
 magazynowych, instalowanie, naprawy oraz konserwacja urządzeń
 elektrycznych, hydraulicznych, urządzeń alarmowych, wind, wyposa-
 żenia budynków, nadzór budowlany, sprzątnięcie budynków, budowa
 garaży i parkingów, **39** wynajmowanie garaży, miejsc parkingowych,
 usługi związane z parkowaniem samochodów, **42** usługi w zakresie
 planowania i projektowania urbanistycznego, technicznego, pro-
 jektowanie budynków, doradztwo budowlane, **43** usługi hotelowe,
 usługi motelowe, rezerwacja miejsc hotelowych, kwater, pensjona-
 tów, **44** utrzymanie terenów zielonych, projektowanie i pielęgnacja
 terenów zielonych.

(111) **172715** (220) 2002 06 17 (210) 251631
 (151) 2006 03 17 (441) 2002 12 30
 (732) Przedsiębiorstwo Usługowo-Handlowe „GRALUX”
 Spółka z ograniczoną odpowiedzialnością, Kraków, PL.
 (540) GRALUX
 (510), (511) **16** artykuły biurowe, szkolne, papierniczne, introligator-
 skie, opakowania z papieru, tektury i tworzyw sztucznych, materiały
 przeznaczone dla artystów zawarte w klasie 16.

(111) **172716** (220) 2002 06 24 (210) 251942
 (151) 2006 03 15 (441) 2002 12 30
 (732) „IMB” Inżynier Mechanik Biuro Zygmunt Kotwicki,
 Zielona Góra, PL.
 (540) adhed
 (510), (511) **05** plastry.

(111) **172717** (220) 2002 08 19 (210) 254195
 (151) 2006 03 24 (441) 2003 02 24
 (732) PPUH „GALMET” Stanisław Galara, Danuta Galara,
 Robert Galara s.j., Głubczyce, PL.

(540)

TROPIC

(531) 27.5

(510), (511) **11** przepływowy ogrzewacz wody.(111) **172718** (220) 2002 08 19 (210) 254196

(151) 2006 03 24 (441) 2003 02 24

(732) PPUH „GALMET” Stanisław Galara, Danuta Galara, Robert Galara, s.j., Głubczyce, PL.

(540)

GENIUS

(531) 27.5

(510), (511) **11** elektryczny miniaturowy przepływowy ogrzewacz wody o małej mocy.(111) **172719** (220) 2002 08 19 (210) 254198

(151) 2006 03 24 (441) 2003 02 24

(732) PPUH „GALMET” Stanisław Galara, Danuta Galara, Robert Galara, s.j., Głubczyce, PL.

(540)

Vulcan

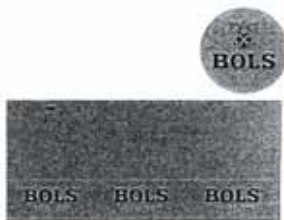
(531) 27.5

(510), (511) **11** elektryczny pojemnościowy ogrzewacz wody.(111) **172720** (220) 2002 08 26 (210) 254421

(151) 2006 03 29 (441) 2003 03 10

(732) Distilleerderijen Erven Lucas Bols B.V., Zoetermeer, NL.

(540)



(531) 25.1, 26.1, 26.4, 27.5

(510), (511) **33** napoje alkoholowe, wódki.(111) **172721** (220) 2002 08 26 (210) 254422

(151) 2006 03 29 (441) 2003 03 10

(732) Distilleerderijen Erven Lucas Bols B.V., Zoetermeer, NL.

(540)



Kolor znaku: srebrny, biały, granatowy, czerwony

(531) 19.7, 25.1, 27.5, 29.1

(510), (511) **33** napoje alkoholowe, wódki.(111) **172722** (220) 2002 08 29 (210) 254493

(151) 2006 03 08 (441) 2003 03 10

(732) Przedsiębiorstwo Produkcyjno-Handlowo-Usługowe „BEZPOL” Spółka z o.o., Rzeszów, PL.

(540)

BezPOL

Kolor znaku: granatowy

(531) 27.5, 29.1

(510), (511) **09** systemy antywłamaniowe, przeciwpożarowe i TV przemysłowej, alarmy, alarmy dźwiękowe, alarmy antywłamaniowe, alarmy elektryczne i elektroniczne, alarmy pożarowe, antywłamaniowe urządzenia ostrzegawcze, dzwonki alarmowe, elektryczne dzwonki alarmowe, dzwonki sygnalizacyjne, ekrany monitorujące, instalacje elektryczne, instalacje elektryczne zwłaszcza zabezpieczające przed kradzieżą, karty magnetyczne kodowane, komputery i osprzęt komputerowy, komputerowe urządzenia peryferyjne, monitory, monitory ekranowe, czytniki, maszty radiowe, nadajniki, radiofoniczna aparatura, sygnalizatory akustyczne i świetlne, urządzenia nadawcze, sprzęt wideo, kamery wideo (aparaty), wykrywacze dymu, urządzenia alarmowe, aparaty i instrumenty do monitorowania, systemy kontroli dostępu, systemy alarmowe z monitoringiem, elektroniczne środki łączności, zabezpieczenia techniczne antywłamaniowe, **35** usługi rekrutacji pracowników ochrony, służby informacyjne uzyskujące informacje na zlecenie osób trzecich, **36** usługi ściągania wierzytelności, depozyty przedmiotów wartościowych, depozyty sejfowe, **37** montaż instalacji systemów antywłamaniowych, alarmowych, przeciwpożarowych i TV przemysłowej, montaż instalacji kontroli dostępu, sprzątnięcie i czyszczenie budynków (wnętrz), **39** konwojowanie wartości pieniężnych i przedmiotów wartościowych, **41** organizowanie i prowadzenie szkoleń specjalistycznych w zakresie zabezpieczeń i systemów zabezpieczeń, **42** projektowanie oprogramowania komputerowego i systemów komputerowych, projektowanie systemów alarmowych z monitoringiem, projektowanie planów ochrony, projektowanie zabezpieczeń antywłamaniowych, **45** ochrona osób i mienia, ochrona osobista (eskorta), nadzór nocny, usługi detektywistyczne, doradztwo w sprawach bezpieczeństwa, monitoring systemów bezpieczeństwa i antywłamaniowych, poszukiwanie osób zaginionych, doradztwo w zakresie zabezpieczeń i systemów zabezpieczeń.

(111) **172723** (220) 2002 09 16 (210) 255081

(151) 2006 03 15 (441) 2003 03 24

(732) Kancelaria Rachunkowa „PARTNER” Spółka z o.o., Ostrów Wlkp., PL.

(540)



Kolor znaku: biały, zielony i odcienie, czarny

(531) 20.7, 27.5, 29.1

(510), (511) **35** specjalistyczne doradztwo w zakresie organizowania, prowadzenia i zarządzania działalnością gospodarczą, usługi w zakresie prowadzenia księgowości dla osób trzecich, rozpowszechnianie materiałów reklamowych, wycena działalności handlowej, **41** prowadzenie szkoleń z zakresu rachunkowości.

(111) **172724** (220) 2002 09 23 (210) 255399

(151) 2006 03 29 (441) 2003 03 24

(732) „FERROSAN POLAND” Spółka z o.o., Warszawa, PL.

(540) Ferrosan Bio Marine Complex

(510), (511) **03** środki wybielające i inne substancje stosowane w praniu, środki czyszczące, polerujące, ścierające, mydła, środki toaletowe, środki perfumeryjne, olejki eteryczne, kosmetyki, środki do pielęgnacji włosów, środki do pielęgnacji zębów, dezodoranty do użytku osobistego, preparaty kosmetyczne do odchudzania, do opalania, do pielęgnacji skóry, preparaty przeciwśoneczne, preparaty do pielęgnacji paznokci.

(111) **172725** (220) 2002 10 02 (210) 255829

(151) 2006 03 27 (441) 2003 04 07

(732) The Procter & Gamble Company, Cincinnati, US.

(540) PAMPERS

(510), (511) **03** kosmetyki, produkty nawilżające i odżywki do ust, kremy, płyny i żele nawilżające do skóry, maseczki do twarzy i skóry, preparaty tonizujące, środki oczyszczające i ściągające do skóry, kremy do masażu do ciała i skóry, mydła, środki perfumeryjne, olejki eteryczne, środki do czyszczenia zębów, szampony, odżywki do włosów, środki do układania włosów, środki do pielęgnacji włosów, chusteczki do usuwania makijażu i chusteczki do celów toaletowych (inne niż papierowe) nasączone środkami kosmetycznymi i/lub środkami do higieny osobistej, **16** artykuły wykonane z papieru lub celulozy przeznaczone do celów higienicznych, papierowe chusteczki do twarzy, papierowe chusteczki do usuwania makijażu inne niż nasączone środkami kosmetycznymi lub środkami do celów higienicznych, papierowe chusteczki do celów toaletowych i higienicznych (inne niż nasączone środkami kosmetycznymi), **21** przybory gospodarstwa domowego i pojemniki włącznie z pojemnikami przeznaczonymi do pielęgnacji zębów (wykonane nie z metali szlachetnych ani nie pokrywane nimi), grzebienie i gąbki, szczotki (z wyjątkiem pędzli malarskich) włącznie ze szczoteczkami do zębów i elektrycznymi szczoteczkami do zębów, wykałaczki, przyrządy do czyszczenia zębów i dziąseł, nici dentystyczne, artykuły do czyszczenia zębów i dziąseł inne niż środki do czyszczenia, artykuły do czyszczenia, wyroby szklane, porcelanowe i ceramiczne nie ujęte w innych klasach.

(111) **172726** (220) 2002 10 04 (210) 255894
 (151) 2006 03 22 (441) 2003 04 07
 (732) Fabryka Farb i Lakierów „ŚNIEŻKA” Spółka Akcyjna, Lubzina, PL.
 (540) ŚNIEŻKA MÓJ DOM
 (510), (511) **03** środki do czyszczenia i pielęgnacji powierzchni drewnianych i drewnopochodnych oraz ceramiki i PCV.

(111) **172727** (220) 2002 10 31 (210) 256949
 (151) 2006 03 28 (441) 2003 05 05
 (732) Stołeczne Przedsiębiorstwo Handlu Wewnętrznego, Warszawa, PL.
 (540) EMILIA
 (510), (511) **11** sprzęt oświetleniowy, w tym lampy, abażury, klosze, urządzenia i instalacje do oświetlenia, **20** meble biurowe, wyposażeniowe, sypialniane, stołowe, kuchenne, łazienkowe i ogrodowe, meble drewniane, z tworzywa sztucznego, metalowe, z rattanu, bambusa, tapicerowane, materace, poduszki, pościel, kosze, kwiatniki, półki, wieszaki, lustra, obrazy, ramy do obrazów, karnisze, żaluzje drewniane, rolety, **24** firany, zasłony, kotary, kapy, narzuty, bielizna stołowa i pościelowa, tkaniny obiciowe, tapety tekstylne, obrusy, pokrowce, rolety i markizy tekstylne, **27** dywany, wykładziny, **35** prowadzenie hurtowni, sklepu lub sieci sklepów detalicznych w zakresie towarów wymienionych w wykazie, w tym za pośrednictwem internetu, prezentacja pełnej oferty handlowej w internecie, reklama, wynajmowanie powierzchni na cele reklamowe, organizowanie wystaw i pokazów w zakresie wyposażenia wnętrz, doradztwo w handlu meblami, zarządzanie miejscami wystawowymi, administrowanie i zarządzanie centrami handlowymi, pozyskiwanie danych do komputerowych baz danych, komputerowe zarządzanie plikami, **36** wynajmowanie i inne formy udostępniania nieruchomości, lokali użytkowych i miejsc sprzedażowych, **37** usługi montażowe, remontowe, instalacyjne, serwis sprzedawanego sprzętu, usługi związane z wyposażaniem budynków, sprzątanie obiektów, **39** wynajmowanie magazynów, wynajmowanie miejsc parkingowych, usługi transportowe, **42** wzornictwo przemysłowe, projektowanie wnętrz.

(111) **172728** (220) 2002 10 31 (210) 256950
 (151) 2006 03 28 (441) 2003 05 05
 (732) Stołeczne Przedsiębiorstwo Handlu Wewnętrznego, Warszawa, PL.
 (540)



Kolor znaku: granatowy, bordowy

(531) 26.11, 29.1

(510), (511) **11** sprzęt oświetleniowy, w tym lampy, abażury, klosze, urządzenia i instalacje do oświetlenia, **20** meble biurowe, wypo-

życzkowe, sypialniane, stołowe, kuchenne, łazienkowe i ogrodowe, meble drewniane, z tworzywa sztucznego, metalowe, z rattanu, bambusa, tapicerowane, materace, poduszki, pościel, kosze, kwiatniki, półki, wieszaki, lustra, obrazy, ramy do obrazów, karnisze, żaluzje drewniane, rolety, **24** firany, zasłony, kotary, kapy, narzuty, bielizna stołowa i pościelowa, tkaniny obiciowe, tapety tekstylne, obrusy, pokrowce, rolety i markizy tekstylne, **27** dywany, wykładziny, **35** prowadzenie hurtowni, sklepu lub sieci sklepów detalicznych w zakresie towarów wymienionych w wykazie, w tym za pośrednictwem internetu, prezentacja pełnej oferty handlowej w internecie, reklama, wynajmowanie powierzchni na cele reklamowe, organizowanie wystaw i pokazów w zakresie wyposażenia wnętrz, doradztwo w handlu meblami, zarządzanie miejscami wystawowymi, administrowanie i zarządzanie centrami handlowymi, pozyskiwanie danych do komputerowych baz danych, komputerowe zarządzanie plikami, **36** wynajmowanie i inne formy udostępniania nieruchomości, lokali użytkowych i miejsc sprzedażowych, **37** usługi montażowe, remontowe, instalacyjne, serwis sprzedawanego sprzętu, usługi związane z wyposażaniem budynków, sprzątanie obiektów, **39** wynajmowanie magazynów, wynajmowanie miejsc parkingowych, usługi transportowe, **42** wzornictwo przemysłowe, projektowanie wnętrz.

(111) **172729** (220) 2002 10 31 (210) 256951
 (151) 2006 03 28 (441) 2003 05 05
 (732) Stołeczne Przedsiębiorstwo Handlu Wewnętrznego, Warszawa, PL.
 (540)



Kolor znaku: niebieski, granatowy, bordowy

(531) 26.11, 27.5, 29.1

(510), (511) **11** sprzęt oświetleniowy, w tym lampy, abażury, klosze, urządzenia i instalacje do oświetlenia, **20** meble biurowe, wyposażeniowe, sypialniane, stołowe, kuchenne, łazienkowe i ogrodowe, meble drewniane, z tworzywa sztucznego, metalowe, z rattanu, bambusa, tapicerowane, materace, poduszki, pościel, kosze, kwiatniki, półki, wieszaki, lustra, obrazy, ramy do obrazów, karnisze, żaluzje drewniane, rolety, **24** firany, zasłony, kotary, kapy, narzuty, bielizna stołowa i pościelowa, tkaniny obiciowe, tapety tekstylne, obrusy, pokrowce, rolety i markizy tekstylne, **27** dywany, wykładziny, **35** prowadzenie hurtowni, sklepu lub sieci sklepów detalicznych w zakresie towarów wymienionych w wykazie, w tym za pośrednictwem internetu, prezentacja pełnej oferty handlowej w internecie, reklama, wynajmowanie powierzchni na cele reklamowe, organizowanie wystaw i pokazów w zakresie wyposażenia wnętrz, doradztwo w handlu meblami, zarządzanie miejscami wystawowymi, administrowanie i zarządzanie centrami handlowymi, pozyskiwanie danych do komputerowych baz danych, komputerowe zarządzanie plikami, **36** wynajmowanie i inne formy udostępniania nieruchomości, lokali użytkowych i miejsc sprzedażowych, **37** usługi montażowe, remontowe, instalacyjne, serwis sprzedawanego sprzętu, usługi związane z wyposażaniem budynków, sprzątanie obiektów, **39** wynajmowanie magazynów, wynajmowanie miejsc parkingowych, usługi transportowe, **42** wzornictwo przemysłowe, projektowanie wnętrz.

(111) **172730** (220) 2002 11 08 (210) 257272
 (151) 2006 03 20 (441) 2003 05 19
 (732) INSTYTUT SPORTU, Warszawa, PL.
 (540)



Kolor znaku: niebieski, czerwony

(531) 1.15, 7.5, 13.1, 26.1, 27.5, 29.1

(510), (511) **41** działalność sportowa i kulturalna, **42** badania i analizy chemiczne, prace badawczo-rozwojowe, badania i analizy techniczne, badania biologiczne, badania biomechaniczne, badania biochemiczne,

usługi inżynierskie w zakresie ocen, opinii, badań oraz sporządzania raportów na polu naukowym i technologicznym, **44** usługi medyczne.

(111) **172731** (220) 2002 11 14 (210) 257468
(151) 2006 03 22 (441) 2003 05 19
(732) „AUTO-GAZ STEFANOWSKI” Spółka Jawna Paweł Stefanowski, Tomasz Stefanowski, Łódź, PL.
(540)

nagaz

(531) 27.5
(510), (511) **11** części samochodowych instalacji elektrycznych, instalacje gazowe, domowe i przemysłowe, części do instalacji gazowych, **12** części i akcesoria samochodowe, systemy zasilania silników spalinowych, samochodowe instalacje gazowe, części do samochodowych instalacji gazowych, **35** usługi w zakresie tworzenia sieci dealerskiej warsztatów, serwisów samochodowych, prowadzenie sklepów i hurtowni z częściami samochodowymi, usługi w zakresie przedstawicielstwa handlowego, **37** usługi w zakresie mechaniki i elektromechaniki pojazdowej, montażu i serwisu samochodowych instalacji gazowych, montażu i serwisu instalacji gazowych domowych i przemysłowych, usługi wulkanizacyjne, usługi diagnostyki samochodowej, prowadzenie stacji kontroli pojazdów i stacji tankowania gazu, usługi serwisowe stacji gazowych, usługi myjni samochodowych, **41** usługi w zakresie szkolenia.

(111) **172732** (220) 2002 11 25 (210) 257891
(151) 2006 04 03 (441) 2003 06 02
(732) P.P.U.H. „Bazaltex” Spółka z o.o., Tarnowskie Góry, PL.
(540) Milano
(510), (511) **19** materiały budowlane niemetalowe: zestaw mozaikowych betonowych kształtek brukarskich, płyt ażurowych betonowych, palisad betonowych i betonowych murków oporowych.

(111) **172733** (220) 2002 11 26 (210) 258002
(151) 2006 03 29 (441) 2003 06 02
(732) TEVA Pharmaceutical Polska Sp. z o.o., Warszawa, PL.
(540) TEVA POLSKA
(510), (511) **05** produkty farmaceutyczne i weterynaryjne oraz ich składniki, środki do oczyszczania powietrza, lecznicze środki bakteriobójcze, detergenty do celów medycznych.

(111) **172734** (220) 2002 12 02 (210) 258213
(151) 2006 03 08 (441) 2003 06 16
(732) GILDIA KUPIECKA Spółka z o.o., Sosnowiec, PL.
(540)



Kolor znaku: jasnobrązowy, ciemnobrązowy, niebieski, pomarańczowy, biały, czarny
(531) 2.3, 27.5, 29.1
(510), (511) **33** wino.

(111) **172735** (220) 2002 12 02 (210) 258215
(151) 2006 03 08 (441) 2003 06 16
(732) GILDIA KUPIECKA Spółka z o.o., Sosnowiec, PL.
(540)



Kolor znaku: jasnobrązowy, ciemnobrązowy, niebieski, czarny
(531) 2.3, 26.4, 27.5, 29.1
(510), (511) **33** wino.

(111) **172736** (220) 2002 12 12 (210) 258710
(151) 2005 12 07 (441) 2003 06 16
(732) „POL - MAR” Przedsiębiorstwo Produkcyjno-Handlowe Export-Import CZUBA Spółka Jawna, Łódź, PL.
(540)

UROCZE

Kolor znaku: czerwony, złoty
(531) 27.5, 29.1
(510), (511) **30** wyroby cukiernicze i piekarnicze, ciasta, ciasteczka.

(111) **172737** (220) 2002 12 12 (210) 258711
(151) 2005 12 07 (441) 2003 06 16
(732) „POL - MAR” Przedsiębiorstwo Produkcyjno-Handlowe Export-Import CZUBA Spółka Jawna, Łódź, PL.
(540)

Kuszące

Kolor znaku: czerwony, złoty
(531) 27.5, 29.1
(510), (511) **30** wyroby cukiernicze i piekarnicze, ciasta, ciasteczka.

(111) **172738** (220) 2002 12 17 (210) 258887
(151) 2006 03 13 (441) 2003 06 30
(732) ENERGO-BET 4 Sp. z o.o., Ząbki, PL.
(540)



Kolor znaku: niebieski, biały, czarny, czerwony
(531) 26.1.11, 26.1.12, 26.1.20, 27.5.5, 29.1.12
(510), (511) **19** materiały budowlane niemetalowe: wyroby betonowe budowlane, masa betonowa, zaprawa murarska, wyroby gipsowe, drewno budowlane, rury wodociągowe niemetalowe, drobno potłuczone lub pokruszone kamienie, odłamki skał, używane do wysypywania nawierzchni drogowych, do wyrobu betonów, tłuczeń, **35** usługi organizowania targów i wystaw handlowych, **36** obrót nieruchomościami, wynajem nieruchomości, **37** usługi budownictwa ogólnego jedno- i wielorodzinnego, wynajem sprzętu budowlanego, **39** towarowy transport drogowy, rozładunek towarów, magazynowanie towarów, pasażerski transport lądowy, usługi turystyczne w zakresie organizacji podróży i zwiedzania, **42** usługi doradztwa budowlanego.

(111) **172739** (220) 2002 12 23 (210) 259218
(151) 2006 03 24 (441) 2003 06 30
(732) Fabryka Mebli Biurowych „MARO” Spółka z o.o., Komorniki, PL.
(540)



Kolor znaku: biały, niebieski, czerwony, żółty i jego odcienie, zielony i jego odcienie, brązowy i jego odcienie
(531) 5.5, 19.3, 26.15, 27.5, 29.1
(510), (511) **20** meble biurowe, biurka, kontenery na akta, stoły biurowe proste i profilowane, szafy otwarte - regały, szafy zamykane, lamy recepcyjne, stanowiska komputerowe, stoliki pod komputery i telewizory, ścianki parawanowe, tablice ogłoszeń, tablice do rysowania i pisanie, meble w systemach i zestawach funkcyjnych, **35** prowadzenie interesów osób trzecich w zakresie sondażu i badania

rynku, organizacja sprzedaży karmaszowej i targowej w celach handlowych i reklamowych, obsługa wystaw handlowych i reklamowych, **42** ekspertyzy inżynierskie w zakresie aranżacji i wyposażenia wnętrz, projektowanie wyposażenia biur i budynków, ekspertyzy techniczne z zakresu wzornictwa, zdolności produkcyjnych i testowania materiałów.

(111) **172740** (220) 2003 01 16 (210) 259778
 (151) 2006 01 17 (441) 2003 07 28
 (732) Przedsiębiorstwo Handlowe „Marysia” Sp. z o.o., Skępe, PL.
 (540)



Kolor znaku: czarny, niebieski, biały
 (531) 26.4.2, 27.5.1, 29.1.4, 29.1.6, 29.1.8
 (510), (511) **01** enzymy do celów przemysłowych.

(111) **172741** (220) 2003 01 16 (210) 259779
 (151) 2006 01 17 (441) 2003 07 28
 (732) Przedsiębiorstwo Handlowe „Marysia” Sp. z o.o., Skępe, PL.
 (540)



Kolor znaku: czarny, żółty, biały
 (531) 26.4.2, 27.5.1, 29.1.2, 29.1.6, 29.1.8
 (510), (511) **01** enzymy do celów przemysłowych.

(111) **172742** (220) 2003 01 16 (210) 259828
 (151) 2006 03 29 (441) 2003 07 28
 (732) ICB Spółka z ograniczoną odpowiedzialnością, Warszawa, PL.
 (540)



Kolor znaku: czerwony, biały
 (531) 26.1.4, 27.5.1, 29.1.1
 (510), (511) **01** cement, preparaty do konserwacji i do nadawania nieprzepuszczalności cementu, z wyjątkiem farb i olejów, kleje do celów przemysłowych, w tym kleje do tapet i płytek ściennych, środki i do konserwacji cegieł z wyjątkiem farb i olejów, środki do konserwacji dachówek, z wyjątkiem farb i olejów, preparaty do konserwacji murów, z wyjątkiem farb i olejów, rozpuszczalniki do lakierów, topniki do lutowania, preparaty do lutowania, środki do odklejania, preparaty przeciwwilgociowe stosowane w murarstwie do utwardzania metali, preparaty wodoszczelne stosowane w murarstwie, żywice syntetyczne w stanie surowym, **02** farby, pokosty, lakiery dla przemysłu, rzemiosła i sztuki, barwniki dla celów przemysłowych, z wyjątkiem barwników kosmetycznych, bejce do drewna, środki antykorozyjne i impregnujące, zaprawy farbiarskie, żywice naturalne w stanie surowym, folie metalowe dla malarzy, dekoratorów, drukarzy i artystów, **05** środki grzybobójcze, **06** belki metalowe, blacha, bramy metalowe, dachówki metalowe, drabiny metalowe, drobica żelazna, drut metalowy, drzwi metalowe, formy odlewnicze metalowe, gwoździe, haki metalowe, kolanka do rur metalowe, kolki metalowe, kominy metalowe, konstrukcje metalowe, konstrukcyjne płyty metalowe, kostka brukowa metalowa, kształtki rurowe rozgałęziowe metalowe, łańcuchy zabezpieczające metalowe, materiały blacharskie dla budownictwa, materiały zbrojeniowe dla budownictwa metalowe, narożniki metalowe w budownictwie, okna metalowe, okucia do budownictwa metalowe, osprzęt do drzwi metalowy, osprzęt do okien metalowy, osprzęt do pasów metalowy, pasy do przenoszenia i transportu ładunków metalowe, płyty dla budownictwa metalowe, pojemniki metalowe, pokrycia dachów metalowe, przewody ciśnieniowe metalowe, przewody instalacyjne rozgałęzione metalowe, rury metalowe, rusztowania metalowe,

słupy metalowe, stropy metalowe, szalunki do betonu metalowe, śruby, wykładziny metalowe, wyroby ślusarskie, zakrętki metalowe, zamki inne niż elektryczne metalowe, **07** filtry (wkłady) do maszyn filtrujących, mieszarki do betonu, pompy do instalacji grzewczych, pompy na sprężone powietrze, urządzenia do malowania, dłutownice, silniki hydrauliczne, frezarki, tokarki, szlifierki z napędem elektrycznym, wiertarki z napędem elektrycznym, polerki z napędem elektrycznym, **08** dłuta, piły, tarcze szlifierskie ręczne, młotki, strugi, przyrządy do cięcia, szlifierki ręczne z napędem ręcznym, wiertarki ręczne z napędem ręcznym, polerki ręczne z napędem ręcznym, **09** komputerowe bazy danych, ładowalne programy komputerowe, nagrane programy komputerowe, sterujące programy komputerowe systemu operacyjnego, nagrane stałe oprogramowanie komputerowe, odzież chroniąca przed wypadkami i napromieniowaniem, aparaty i osprzęt fotograficzny, elektrody do spawania, urządzenia do spawania elektryczne, instalacje elektryczne, **11** instalacje i aparatura sanitarna, kran, wann, zlewozmywaki, urządzenia do ogrzewania na paliwa stałe, płynne lub gazowe, pompy ciepłe, porcelana i fajans wodociągowy i sanitarny, **12** betoniarki, taczki, wózki, **16** pieczętki, stemple, pędzle, **17** tworzywa sztuczne półprzetworzone, materiały izolacyjne i uszczelniające, giętkie przewody niemetalowe, uszczelki, taśmy uszczelniające do drzwi i okien, półprodukty z syntetycznych żywic, **19** asfalt, beton, betonowe elementy budowlane, bitumiczne wyroby dla budownictwa, budowlane materiały niemetalowe, budynki niemetalowe przenośne, cegły, dachówki niemetalowe, drewno budowlane, drzwi niemetalowe, filc dla budownictwa, gips, glina ceglarska, kamień budowlany, kanały niemetalowe dla instalacji wentylacyjnych i kanalizacyjnych, kształtki rozgałęziowe niemetalowe, łąty niemetalowe, materiały do budowy i pokryć dróg, materiały ogniotrwałe, papa, piasek z wyjątkiem formierskiego, płytki niemetalowe dla budownictwa, płyty budowlane niemetalowe, płyty cementowe, podłogi niemetalowe, podpory niemetalowe, pokrycia niemetalowe dla budownictwa, powłoki cementowe ognioodporne, przewody ciśnieniowe niemetalowe, rury niemetalowe wodociągowe lub sztywne, słupy cementowe, smoła, szkło budowlane, ściany działowe niemetalowe, ścienne okładziny niemetalowe dla budownictwa, tarcica, terakota, trzcina dla budownictwa, wapno, zaprawy budowlane, zbiorniki murowane, zbrojenie niemetalowe dla budownictwa, żużel, żwir, **22** sznurki, **35** zgrupowanie na rzecz osób trzecich różnych towarów pozwalające nabywcy wygodnie je oglądać i kupować w branży budowlanej i metalowej, pozyskiwanie danych komputerowych baz danych, systematyzacja danych w komputerowych bazach danych, komputerowe zarządzanie plikami, powielanie dokumentów, administrowanie hotelami, **36** agencje pośrednictwa w handlu nieruchomościami, wycena finansowa nieruchomości, administrowanie nieruchomości, dzierżawa nieruchomości, wynajmowanie pomieszczeń w nieruchomościach, **37** informacja budowlana, nadzór budowlany, wynajem sprzętu budowlanego, budownictwo, w tym wykonywanie robót ogólnobudowlanych związanych z wznoszeniem budynków, wykonywanie robót ogólnobudowlanych w zakresie obiektów inżynierskich, wykonywanie robót budowlanych w zakresie montażu i wznoszenia budynków i budowli z elementów prefabrykowanych, wykonywanie konstrukcji i pokryć dachowych, roboty związane z fundamentowaniem, wykonywanie robót budowlanych w zakresie wznoszenia konstrukcji stalowych, wykonywanie robót budowlanych murarskich, wykonywanie instalacji elektrycznych budowli i budynków, wykonywanie instalacji elektrycznych sygnalizacyjnych, wykonywanie robót budowlanych izolacyjnych, wykonywanie instalacji centralnego ogrzewania i wentylacji, wykonywanie instalacji wodno-kanalizacyjnych, wykonywanie instalacji gazowych, wykonywanie robót ziemnych, zakładanie stolarki budowlanej, posadzkarstwo, tapetowanie ścian, oblicowywanie ścian, sztukatorstwo, malowanie, szklenie, czyszczenie budynków od wewnątrz, czyszczenie budynków od zewnątrz, uszczelnianie budynków; usługi dekarckie, usługi hydrauliczne, kamieniarstwo, instalowanie oraz naprawa urządzeń klimatyzacyjnych, zabezpieczanie przed korozją, budowa i naprawy magazynów, instalacja maszyn, nitowanie, obsługa pojazdów, montaż i naprawy instalacji ogrzewania, piaskowanie, montaż i naprawa instalacji alarmowych przeciwpożarowych, budownictwo przemysłowe, rozbiorka i burzenie obiektów budowlanych, montaż rusztowań, wiercenie studni, tynkowanie, zabezpieczenie budynków przed wilgocią, **38** łączność poprzez terminale komputerowe, przesyłanie informacji tekstowej i obrazowej przy pomocy komputerów, **39** przewożenie ładunków, przewożenie samochodami ciężarowymi, działalność biur podróży,

40 publikowanie książek, publikowanie tekstów, innych niż teksty reklamowe, usługi świadczone przez drukarnie, **42** architektura, projektowanie budynków, doradztwo budowlane, ekspertyzy inżynierskie, opracowywanie projektów technicznych, odpłatne udostępnianie czasu dostępu do komputerowych baz danych, konwersja danych przez programy komputerowe, aktualizacja oprogramowania komputerowego, odzyskiwanie danych komputerowych, powielanie i oprogramowania komputerów, programowanie komputerów, projektowanie systemów komputerowych, **43** usługi barów, domów turystycznych, hoteli, kawiarni, moteli, pensjonatów, restauracji, **44** wypożyczanie sprzętu dla gospodarstw rolnych, hodowla zwierząt, oporzadzanie zwierząt, ogrodnictwo, sadownictwo.

(111) **172743** (220) 2003 01 23 (210) 260080
 (151) 2006 03 30 (441) 2003 07 28
 (732) SEYKO Spółka z o.o., Wólka Kosowska, PL.
 (540) SEYKO
 (510), (511) **25** bielizna, odzież.

(111) **172744** (220) 2003 01 23 (210) 260121
 (151) 2006 03 22 (441) 2003 07 28
 (732) Wiener Spielkartenfabrik Ferd.Piatnik & Söhne, Wiedeń, AT.
 (540) JUNGLE SPEED
 (510), (511) **28** gry, gry towarzyskie.

(111) **172745** (220) 2003 01 24 (210) 260166
 (151) 2006 03 29 (441) 2003 07 28
 (732) FIRMA „KACPER 2” EKSPORT-IMPORT Edyta Marchewka, Biała, PL.
 (540)



Kolor znaku: czarny, czerwony, niebieski
 (531) 18.1.19, 27.5.1, 29.1.1, 29.1.4, 29.1.8
 (510), (511) **12** wózki dziecięce, **35** prowadzenie sklepu/hurtowni z wózkami dziecięcymi.

(111) **172746** (220) 2003 02 11 (210) 260885
 (151) 2006 04 05 (441) 2003 08 25
 (732) UNIT Wydawnictwo Informacje Branżowe Spółka z o.o., Warszawa, PL.
 (540)

TOP CLASS

(531) 27.5.5
 (510), (511) **16** albumy, almanachy, roczniki, broszury, czasopisma jako periodyki, druki, materiały drukowane, gazety, katalogi, książki, prospekty, publikacje, rejestry, księgi główne, **35** dystrybucja materiałów reklamowych, informacja o działalności gospodarczej, profesjonalne doradztwo w zakresie działalności gospodarczej, uaktualnianie materiałów reklamowych, rozpowszechnianie ogłoszeń reklamowych, organizowanie wystaw w celach handlowych lub reklamowych, pokazy towarów, reklamy, reklamy prasowe, organizowanie targów w celach handlowych lub reklamowych, **41** organizowanie i obsługa konferencji, organizowanie i obsługa kongresów, organizowanie konkursów edukacyjnych lub rozrywkowych, obsługa publikacji elektronicznych on-line, organizowanie i prowadzenie konferencji, kongresów, pracowni specjalistycznych, seminariów, sympozjów, zjazdów, organizacja wystaw związanych z kulturą lub edukacją.

(111) **172747** (220) 2003 02 14 (210) 260995
 (151) 2006 03 15 (441) 2003 08 25
 (732) Carlsberg Polska S.A., Warszawa, PL.

(540)



Kolor znaku: złoty, zielony, biały, czerwony
 (531) 19.7.25, 25.1.15, 25.1.17, 27.5.1, 29.1.13
 (510), (511) **32** piwo, napoje piwne, napoje bezalkoholowe, **33** napoje niskoalkoholowe.

(111) **172748** (220) 2003 02 14 (210) 261017
 (151) 2006 03 28 (441) 2003 08 25
 (732) 4 D s.c. Ewa Noworyta-Burkot, Elżbieta Orzechowska, Kraków, PL.
 (540)



Kolor znaku: biały, bordowy
 (531) 26.4.1, 27.5.1, 27.7.1, 29.1.1
 (510), (511) **38** internetowy serwis prasowy.

(111) **172749** (220) 2003 02 14 (210) 261026
 (151) 2006 03 28 (441) 2003 08 25
 (732) Diageo North America, Inc., Norwalk, US.
 (540) BLACK ICE
 (510), (511) **33** napoje alkoholowe, wina, wódki, drinki na bazie wódki, likiery.

(111) **172750** (220) 2003 02 18 (210) 261154
 (151) 2006 03 02 (441) 2003 08 25
 (732) DaimlerChrysler Corporation, Auburn Hills, US.
 (540) TRAIL RATED
 (510), (511) **12** pojazdy silnikowe, zwłaszcza pojazdy sportowe oraz części strukturalne i silniki do nich.

(111) **172751** (220) 2003 02 19 (210) 261183
 (151) 2006 04 03 (441) 2003 08 25
 (732) Firma „HALINEX” Mikołaj Lewandowski, Halina Lewandowska, Bydgoszcz, PL.
 (540)



Kolor znaku: biały, niebieski, czerwony
 (531) 26.5.2, 29.1.13
 (510), (511) **16** opakowania foliowe z tworzyw sztucznych, worki i torby do pakowania z tworzyw sztucznych, **40** usługi poligraficzne, usługi w zakresie wykonywania nadruków na foliach, workach i torbach z tworzyw sztucznych.

(111) **172752** (220) 2003 02 19 (210) 261216
 (151) 2006 04 05 (441) 2003 08 25
 (732) LUBELLA S.A., Lublin, PL.
 (540) MILLOWS
 (510), (511) **30** wyroby na bazie zbóż, wyroby zbożowe ekstrudowane, chrupki i płatki zbożowe, przekąski na bazie zbóż, wyroby piekarnicze i cukiernicze, wyroby czekoladowane i czekoladowe, muesli.

(111) **172753** (220) 2003 02 19 (210) 261218
 (151) 2006 04 05 (441) 2003 08 25
 (732) LUBELLA S.A., Lublin, PL.
 (540) DRACOMILKY
 (510), (511) **30** wyroby na bazie zbóż, wyroby zbożowe ekstrudowane, chrupki i płatki zbożowe, przekąski na bazie zbóż, wyroby piekarnicze i cukiernicze, wyroby czekoladowane i czekoladowe, muesli.

(111) **172754** (220) 2003 02 21 (210) 261352
 (151) 2006 04 06 (441) 2003 08 25
 (732) WGS Spółka z o.o., Warszawa, PL.
 (540)



Kolor znaku: czerwony, żółty

(531) 4.2.11, 26.1.18, 27.5.5, 29.1.12

(510), (511) **02** farby, lakiery, barwniki, **03** wyroby kosmetyczne, szampony, mydła, środki do pielęgnacji włosów, środki myjące i czyszczące, pasty do zębów, środki do prania, toaletowe środki sanitarne, dezodoranty do użytku osobistego, perfumy, wody kolońskie i kwiatowe, pasta do obuwia, preparaty do wybielania, preparaty do odtłuszczenia, **04** oleje techniczne, smary, paliwa, gaz opałowy, paliwo oświetleniowe, paliwo gazowe, węgiel drzewny stosowany jako paliwo do grilla, **05** wata do celów medycznych, pieluchy, majtko-pieluchy, zioła, **09** płyty fonograficzne, kasety, gry komputerowe, **16** gazety, czasopisma, książki, fotografie, albumy, kalendarze, przybory szkolne, papier śniadaniowy, serwetki papierowe, papier toaletowy, chusteczki do nosa, **21** naczynia i przybory kuchenne, deski do krojenia i prasowania, garnki, talerze, dzbanki, przybory kosmetyczne, kubły, kosze na śmieci, miski, miednice, mopy, termosy, szczotki, patelnie, ściereczki do mycia, pojemniki na produkty, zestawy do przypraw, pałapki na gryzonie, serwisy stołowe, spryskiwacze, wazony, **24** bielizna pościelowa, obrusy, serwety, kapy, pledy, kołdry, **25** odzież, obuwie, nakrycia głowy, bielizna, rajstopy, skarpety, podkoszulki, kaptury, **29** ekstrakty mięsne, mięso, drób, ryby, wyroby wędliniarskie, dziczyzna, jaja, mleko, wyroby z mleka, jadalne oleje i tłuszcze, owoce i warzywa konserwowane, suszone, gotowane, galaretki, konfitury, konserwy mięsne i rybne, **30** kawa, herbata, cukier, ryż, mąka, preparaty zbożowe, przyprawy, namiastki kawy, chleb, ciastka, wyroby cukiernicze, piekarnicze, słodczyce, lody, miód, drożdże, proszek do pieczenia, sól, musztarda, ocet, sosy, sosy do sałatek, **31** świeże owoce, jarzyny, nasiona, rośliny i naturalne kwiaty, **32** wody mineralne, gazowane, napoje bezalkoholowe, syropy, preparaty do przygotowania napojów, napoje owocowe, soki owocowe, piwo, **33** wyroby alkoholowe, **34** papierosy, zapalniczki, zapałki, **35** projektowanie reklam, rozpowszechnianie ogłoszeń i materiałów reklamowych, pośrednictwo w zakresie kojarzenia kontrahentów, badania rynku, **36** wynajmowanie powierzchni sklepowych, usługi w zakresie wynajmowania i administrowania nieruchomości, **39** usługi w zakresie przewozu osób i towarów, w zakresie przefadunku, magazynowanie towarów, **43** usługi gastronomiczne, prowadzenie hoteli, barów, restauracji.

(111) **172755** (220) 2003 03 03 (210) 261752
 (151) 2006 03 29 (441) 2003 09 08
 (732) Stellenbosch Farmers' Winery Limited, Stellenbosch, ZA.
 (540) SABLE VIEW
 (510), (511) **33** napoje alkoholowe (z wyjątkiem piwa).

(111) **172756** (220) 2003 03 04 (210) 261775
 (151) 2006 03 29 (441) 2003 09 08
 (732) „BRW” Spółka z o.o., Mielec, PL.
 (540) adaś
 (510), (511) **20** wyroby stolarstwa meblowego, zestawy meblowe, meble biurowe, szkolne i kuchenne, fotele, kanapy, komody, kontuary, kredensy, krzesła, ławy, lustra, łóżka, półki, pudełka drewniane lub z tworzyw sztucznych, sekretery, skrzynie, kufry, sofy, stojaki, stoły, szafy, szafka, szkatułki szuflady, taborety, toaletki, wałki, wieszaki, wózki, zagłówki.

(111) **172757** (220) 2003 03 04 (210) 261777
 (151) 2006 03 29 (441) 2003 09 08
 (732) „BRW” Spółka z o.o., Mielec, PL.
 (540) zosia
 (510), (511) **20** wyroby stolarstwa meblowego, zestawy meblowe, meble biurowe, szkolne i kuchenne, fotele, kanapy, komody, kontuary, kredensy, krzesła, ławy, lustra, łóżka, półki, pudełka drewniane lub z tworzyw sztucznych, sekretery, skrzynie, kufry, sofy, stojaki, stoły, szafy, szafka, szkatułki szuflady, taborety, toaletki, wałki, wieszaki, wózki, zagłówki.

(111) **172758** (220) 2003 03 03 (210) 261782
 (151) 2006 04 03 (441) 2003 09 08
 (732) TIM Spółka Akcyjna, Bielsko-Biała, PL.
 (540)



(531) 24.1.13, 24.9.3, 27.5.5

(510), (511) **33** napoje alkoholowe, wino.

(111) **172759** (220) 2003 03 03 (210) 261783
 (151) 2006 04 03 (441) 2003 09 08
 (732) DEL Software Maciej Priebe, Poznań, PL.
 (540) INNPAT
 (510), (511) **09** programy komputerowe.

(111) **172760** (220) 2003 03 13 (210) 262173
 (151) 2006 04 03 (441) 2003 09 22
 (732) KATEL INSTALACJE ELEKTRYCZNE Grzegorz Chraniuk, Warszawa, PL.
 (540)



Kolor znaku: czerwony, biały

(531) 27.5.5, 29.1.1

(510), (511) **09** instalacje elektryczne, **37** usługi w zakresie instalowania i naprawy urządzeń elektrycznych, **42** usługi projektowe w zakresie elektryki.

(111) **172761** (220) 2003 03 14 (210) 262245
 (151) 2006 03 24 (441) 2003 09 22
 (732) GOLD DROP Spółka z o.o., Limanowa, PL.
 (540) GOLDEA
 (510), (511) **03** artykuły kosmetyczne i pielęgnacyjne dla ludzi, dezodoranty, kremy kosmetyczne, lotony kosmetyczne, olejki kosmetyczne, perfumy, pomadki do ust, puder do makijażu, mleczo

kosmetyczne, mydło w kostkach, mydło w płynie, płyny do kąpieli, proszki do prania, szminki do ust, szampony do włosów, toniki kosmetyczne, żel pod prysznic.

(111) **172762** (220) 2003 03 19 (210) 262431
 (151) 2006 03 16 (441) 2003 09 22
 (732) Fabryka Farb i Lakierów „ŚNIEŻKA” Spółka Akcyjna, Lubzina, PL.
 (540) Szlachetne barwy
 (510), (511) **01** kleje przemysłowe, rozpuszczalniki, **02** farby, pokosty, lakiery, **03** środki do czyszczenia i pielęgnacji powierzchni drewnianych i drewnopochodnych oraz ceramiki, szkła i PCV, **17** kit szpachlowy, **19** masy tynkarskie, systemy dociepleń ścian zewnętrznych budynków.

(111) **172763** (220) 2003 03 19 (210) 262433
 (151) 2006 03 16 (441) 2003 09 22
 (732) Fabryka Farb i Lakierów „ŚNIEŻKA” Spółka Akcyjna, Lubzina, PL.
 (540)



Kolor znaku: żółty, granatowy, biały

(531) 25.1.15, 27.5.1, 29.1.12
 (510), (511) **02** preparaty zabezpieczające przed rdzą i zapobiegające matowieniu, oleje przeciwrdzewne, **04** oleje zwilżające, oleje do konserwacji skór, murów, metali, oleje do smarowania.

(111) **172764** (220) 2003 03 19 (210) 262434
 (151) 2006 03 16 (441) 2003 09 22
 (732) Fabryka Farb i Lakierów „ŚNIEŻKA” Spółka Akcyjna, Lubzina, PL.
 (540)



Kolor znaku: granatowy, biały, popielaty

(531) 20.1.1, 23.1.1, 26.1.2, 29.1.13
 (510), (511) **01** kleje przemysłowe, rozpuszczalniki, **02** farby, pokosty, lakiery, **03** środki do czyszczenia i pielęgnacji powierzchni drewnianych i drewnopochodnych oraz ceramiki, szkła i PCV, **17** kit szpachlowy, **19** masy tynkarskie, systemy dociepleń ścian zewnętrznych budynków.

(111) **172765** (220) 2003 03 20 (210) 262505
 (151) 2006 03 20 (441) 2003 09 22
 (732) Toruńskie Zakłady Materiałów Opatrunkowych Spółka Akcyjna, Toruń, PL.
 (540) tubuła cotton
 (510), (511) **05** materiały opatrunkowe, **10** rękawy ortopedyczne.

(111) **172766** (220) 2003 03 20 (210) 262506
 (151) 2006 03 20 (441) 2003 09 22
 (732) Toruńskie Zakłady Materiałów Opatrunkowych Spółka Akcyjna, Toruń, PL.

(540) tubuła
 (510), (511) **05** materiały opatrunkowe, **10** rękawy ortopedyczne.

(111) **172767** (220) 2003 03 20 (210) 262517
 (151) 2006 04 06 (441) 2003 09 22
 (732) „EKO-OPAL” Sp. z o.o., Poznań, PL.
 (540)



Kolor znaku: zielony, czerwony

(531) 26.1.2, 27.5.1, 29.1.13
 (510), (511) **04** płynne i gazowe materiały pędne, oleje i tłuszcze techniczne, smary, benzyna, olej napędowy, mieszanki benzyny, olej do ogrzewania, dodatki do materiałów pędnych i do smarów, **39** usługi transportowe i magazynowanie paliw ciekłych i gazowych, usługi w zakresie prowadzenia stacji benzynowych.

(111) **172768** (220) 2003 03 25 (210) 262729
 (151) 2006 03 30 (441) 2003 10 06
 (732) „BLACK RED WHITE” Spółka Akcyjna, Biłgoraj, PL.
 (540) candy
 (510), (511) **20** wyroby stolarstwa meblowego, zestawy meblowe, meble biurowe, szkolne i kuchenne, fotele, kanapy, komody, kontuary, kredensy, krzesła, ławy, lustra, łóżka, półki, pudełka drewniane lub z tworzyw sztucznych, sekretery, skrzynie, kufry, sofy, stojaki, stoły, szafy, szafki, szkatułki-szuflady, witryny, taborety, toaletki, wałki, wieszaki, wózki, zagłówki.

(111) **172769** (220) 2003 03 25 (210) 262730
 (151) 2006 03 30 (441) 2003 10 06
 (732) „BLACK RED WHITE” Spółka Akcyjna, Biłgoraj, PL.
 (540) matri
 (510), (511) **20** wyroby stolarstwa meblowego, zestawy meblowe, meble biurowe, szkolne i kuchenne, fotele, kanapy, komody, kontuary, kredensy, krzesła, ławy, lustra, łóżka, półki, pudełka drewniane lub z tworzyw sztucznych, sekretery, skrzynie, kufry, sofy, stojaki, stoły, szafy, szafki, szkatułki-szuflady, witryny, taborety, toaletki, wałki, wieszaki, wózki, zagłówki.

(111) **172770** (220) 2003 03 27 (210) 262782
 (151) 2006 03 29 (441) 2003 10 06
 (732) Agencja Ochrony i Usług Detektywistycznych „ALIAN” Spółka Jawna, Kraków, PL.
 (540)

„ALIAN”

Kolor znaku: granatowy

(531) 24.17.25, 27.5.1, 29.1.4
 (510), (511) **45** agencja detektywistyczna, agencje ochrony nocnej, cywilna ochrona, bezpieczeństwo, doradztwo w sprawach, eskorta (ochrona osobista).

(111) **172771** (220) 2003 03 27 (210) 262795
 (151) 2006 03 29 (441) 2003 10 06
 (732) KONTAKT - SIMON Spółka Akcyjna, Czechowice-Dziedzice, PL.
 (540)

PROTECTOR

Kolor znaku: biały, niebieski

(531) 27.5.1, 29.1.4

(510), (511) **09** łączniki, regulatory natężenia oświetlenia, wtyczki, gniazda wtyczkowe, gniazda antenowe, komputerowe, telefoniczne do stałych instalacji domowych w wersji podtynkowej i natynkowej.

(111) **172772** (220) 2003 03 28 (210) 262859
(151) 2006 04 07 (441) 2003 10 06
(732) Przedsiębiorstwo Handlowo-Usługowe „REMVET”
Spółka z o.o., Gorzów Wlkp., PL.
(540)



Kolor znaku: zielony

(531) 27.5.1, 29.1.3

(510), (511) **05** preparaty chemiczne do celów farmaceutycznych, medycznych i weterynaryjnych, antyseptyki, preparaty biologiczne do celów medycznych i weterynaryjnych, preparaty chemiczno-farmaceutyczne, leki medyczne, leki weterynaryjne, szczepionki, środki bakteriobójcze, odczynniki i mieszaniny chemiczne do celów medycznych i weterynaryjnych, materiały opatrunkowe.

(111) **172773** (220) 2003 04 04 (210) 263197
(151) 2006 03 16 (441) 2003 10 06
(732) Przedsiębiorstwo Produkcji Chłodniczej i Przetwórstwa Rolno-Spożywczego „ANITA” Grzegorz Mordalski, Działoszyn, PL.
(540) poetica
(510), (511) **30** lody, lody spożywcze w proszku, sorbety (lody), wafle, słodczyce, produkty zbożowe, wyroby cukiernicze, zagęszczacze do lodów jadalnych.

(111) **172774** (220) 2003 04 04 (210) 263198
(151) 2006 03 16 (441) 2003 10 06
(732) Przedsiębiorstwo Produkcji Chłodniczej i Przetwórstwa Rolno-Spożywczego „ANITA” Grzegorz Mordalski, Działoszyn, PL.
(540) świr
(510), (511) **30** lody, lody spożywcze w proszku, sorbety (lody), wafle, słodczyce, produkty zbożowe, wyroby cukiernicze, zagęszczacze do lodów jadalnych.

(111) **172775** (220) 2003 04 07 (210) 263298
(151) 2006 03 28 (441) 2003 10 20
(732) Trade JKK S.A., Katowice, PL.
(540) CEZAR
(510), (511) **17** masa uszczelniająca-szczeliwo.

(111) **172776** (220) 2003 04 10 (210) 263414
(151) 2006 04 07 (441) 2003 10 20
(732) CEGAZ Zakład Armatury Przemysłowo-Gazowej
Janina Cebulka, Poznań, PL.
(540)



Kolor znaku: czarny, zielony

(531) 26.11.2, 27.5.1, 29.1.3, 29.1.8

(510), (511) **06** armatura do przewodów metalowa, kołnierze metalowe, krany metalowe, krany kulowe metalowe, końcówki wylotowe z metali, kształtki rurowe rozgałęzieniowe metalowe, przewody ciśnieniowe metalowe, zawory metalowe, zawory kulowe metalowe, zawory zasuwowe metalowe, złączki rur metalowe.

(111) **172777** (220) 2003 04 11 (210) 263454
(151) 2006 04 05 (441) 2003 10 20
(732) RESTAURACJA „POD SAMSONEM” S.C. Barbara Tobiasz,
Wojciech Ryczywolski, Warszawa, PL.
(540) POD SAMSONEM
(510), (511) **43** restauracje, bary, kawiarnie.

(111) **172778** (220) 2003 04 30 (210) 264282
(151) 2006 03 24 (441) 2003 11 03
(732) WYDAWNICTWO BAUER Spółka z o.o., Spółka Komandytowa,
Warszawa, PL.
(540)



(531) 26.4.2, 27.5.5

(510), (511) **09** dyski do rejestracji dźwięku, dyski kompaktowe audio-wideo, publikacje elektroniczne, kasety wideo, dyski magnetyczne, dyskietki, **16** plakaty, czasopisma, druki, gazety, książki, publikacje, podręczniki, **35** reklamy prasowe, publikowanie tekstów reklamowych, **39** dystrybucja gazet, czasopism i periodyków, **41** publikowanie książek, gazet, czasopism i periodyków, mikro-wydawnictwa, publikacja elektroniczna on-line książek i periodyków, **42** administrowanie stronami komputerowymi.

(111) **172779** (220) 2003 05 05 (210) 264374
(151) 2006 04 03 (441) 2003 11 17
(732) Pasta Bravo, LLC, Louisville, US.
(540) PASTA BRAVO
(510), (511) **29** mięso, ryby, drób i dziczyzna, owoce morza oraz produkty z owoców morza, konserwowane, suszone i gotowane owoce i warzywa, galaretki, dżemy, kompoty, sosy owocowe, sałatki, jajka, mleko oraz mleczne produkty, jadalne oleje i tłuszcze, olej do gotowania, pikle, suszone zioła, mięsne produkty i ekstrakty, produkty z drobiu, produkty z mięsa wołowego, **30** kawa, herbata, kakao, cukier, ryż, tapioka, sago, substytuty kawy, mąka oraz produkty zbożowe, chleb, ciasta, bułki, herbatniki, ciasteczka, paszteciki, słodczyce, lody, lody jadalne, miód, syropy, drożdże i proszki do pieczenia, sól, musztarda, sos winegret, ocet, przyprawy, sosy, przyprawy korzenne, lód do mrożenia, dresingi do sałat, makarony, pizza, **43** usługi prowadzenia restauracji, barów przekąskowych, kawiarni, kantin oraz fast-foodów, przygotowywanie i podawanie potraw (żywności), napojów do konsumpcji na wynos i na miejscu, oraz zaopatrywanie restauracji poprzez sieć komputerową (on-line).

(111) **172780** (220) 2003 05 06 (210) 264404
(151) 2006 04 07 (441) 2003 11 17
(732) SKARBIEC Towarzystwo Funduszy Inwestycyjnych
Spółka Akcyjna, Warszawa, PL.
(540) IKE - SKARBIEC
(510), (511) **36** usługi finansowo-ubezpieczeniowe.

(111) **172781** (220) 2003 05 06 (210) 264405
(151) 2006 04 07 (441) 2003 11 17
(732) SKARBIEC Towarzystwo Funduszy Inwestycyjnych
Spółka Akcyjna, Warszawa, PL.
(540) INDYWIDUALNE KONTO EMERYTALNE SKARBIEC
(510), (511) **36** usługi finansowo-ubezpieczeniowe.

(111) **172782** (220) 2003 05 07 (210) 264427
(151) 2006 03 24 (441) 2003 11 17
(732) ICOPAL S.A., Zduńska Wola, PL.
(540) Siplast Primer
(510), (511) **19** masy asfaltowe na rozpuszczalnikach organicznych, roztwory do gruntowania.

(111) **172783** (220) 2003 05 07 (210) 264433
 (151) 2006 03 24 (441) 2003 11 17
 (732) LEMARTO Spółka Jawna Marek Sułek, Robert Durał,
 Sławomir Hołówka, Dorota Hołówka-Kozek, Kraków, PL.
 (540)



Kolor znaku: zielony, ceglasty, biały
 (531) 26.4.1, 27.5.1, 29.1.1, 29.1.3
 (510), (511) **35** zgrupowanie na rzecz osób trzecich towarów pozwalające nabywcy wygodnie je oglądać i kupować w hurtowni oraz w sklepie z artykułami spożywczymi, z wyrobami cukierniczymi, czekoladowymi, wyrobami tytoniowymi, używkami, owocami i warzywami, organizowanie wystaw w celach reklamowych i handlowych.

(111) **172784** (220) 2003 05 07 (210) 264485
 (151) 2006 03 13 (441) 2003 11 17
 (732) Fundacja Instytut Edukacji Społecznej i Religijnej
 im. Ks. Piotra Skargi, Kraków, PL.
 (540)



(531) 4.3.1
 (510), (511) **35** rozpowszechnianie materiałów reklamowych dotyczących działalności i kultury chrześcijańskiej za pośrednictwem współczesnych środków przekazu, **41** organizowanie projekcji, sympozjów, konferencji, zjazdów, seminariów, pokazów audiowizualnych, spotkań dyskusyjnych i wystaw poświęconych kulturze i cywilizacji chrześcijańskiej, publikowanie tekstów związanych z kulturą i cywilizacją chrześcijańską, organizowanie wymiany kulturalnej młodzieży chrześcijańskiej w kraju i za granicą, **42** badania naukowe z zakresu kultury i cywilizacji chrześcijańskiej, **45** organizowanie zgrupowań religijnych.

(111) **172785** (220) 2003 05 07 (210) 264486
 (151) 2006 03 13 (441) 2003 11 17
 (732) Laboratorium Farmaceutyczne „HOME OF FARM” Spółka z o.o.,
 Gdańsk, PL.
 (540) ADAPANE
 (510), (511) **05** preparaty farmaceutyczne.

(111) **172786** (220) 2003 05 07 (210) 264488
 (151) 2006 03 13 (441) 2003 11 17
 (732) Fundacja Instytut Edukacji Społecznej i Religijnej im. Ks.
 Piotra Skargi, Kraków, PL.
 (540)



Kolor znaku: biały, czerwony, jasnobrązowy
 (531) 23.1.1, 29.1.1

(510), (511) **35** rozpowszechnianie materiałów reklamowych dotyczących działalności i kultury chrześcijańskiej za pośrednictwem współczesnych środków przekazu, **41** organizowanie projekcji, sympozjów, konferencji, zjazdów, seminariów, pokazów audiowizualnych, spotkań dyskusyjnych i wystaw poświęconych kulturze i cywilizacji chrześcijańskiej, publikowanie tekstów związanych z kulturą i cywilizacją chrześcijańską, organizowanie wymiany kulturalnej młodzieży chrześcijańskiej w kraju i za granicą, **42** badania naukowe z zakresu kultury i cywilizacji chrześcijańskiej, **45** organizowanie zgrupowań religijnych.

(111) **172787** (220) 2003 05 12 (210) 264649
 (151) 2006 03 28 (441) 2003 11 17
 (732) Diageo North America, Inc., Norwalk, US.
 (540)



Kolor znaku: biały, czerwony, czarny
 (531) 3.7.2, 24.1.9, 27.5.1, 29.1.1, 29.1.6, 29.1.8
 (510), (511) **33** napoje alkoholowe.

(111) **172788** (220) 2003 05 26 (210) 265283
 (151) 2006 03 27 (441) 2003 12 01
 (732) POLITECHNIKA BIAŁOSTOCKA, Białystok, PL.
 (540)



Kolor znaku: biały, zielony, czarny
 (531) 5.1.4, 26.1.1, 26.4.1, 26.7.5, 29.1.13
 (510), (511) **35** organizacja wystaw handlowych i reklamowych w zakresie osiągnięć naukowo-technicznych i twórczości artystycznej oraz zarządzanie tymi wystawami, organizacja pokazów i prezentacji osiągnięć naukowo-technicznych i utworów artystycznych w celach handlowych lub reklamowych, organizacja i prowadzenie reklamy wystaw, pokazów, seminariów, sympozjów, konferencji i imprez kulturalnych, rozpowszechnianie materiałów reklamowych i ogłoszeń oraz prowadzenie działalności informacyjnej w zakresie reklamy, **41** organizacja i prowadzenie sympozjów, seminariów, konferencji naukowo-technicznych i z dziedziny sztuki, organizacja i przedstawianie widowisk i przedstawień teatralnych i baletowych, koncertów chórów i muzycznych, organizacja wystaw z zakresu twórczości artystycznej, malarstwa, rzeźby, fotografii, sztuki użytkowej i unikatowej, organizacja i prowadzenie festiwali i przeglądów twórczości artystycznej w dziedzinie piosenki, muzyki, poezji, tańca, rozpowszechnianie wynalazków naukowych, popularno-naukowych i artystycznych.

(111) **172789** (220) 2003 05 26 (210) 265284
 (151) 2006 03 27 (441) 2003 12 01
 (732) POLITECHNIKA BIAŁOSTOCKA, Białystok, PL.
 (540)



(531) 5.1.4, 26.1.1, 26.4.1, 26.7.5

(510), (511) **35** organizacja wystaw handlowych i reklamowych w zakresie osiągnięć naukowo-technicznych i twórczości artystycznej oraz zarządzanie tymi wystawami, organizacja pokazów i prezentacji osiągnięć naukowo-technicznych i utworów artystycznych w celach handlowych lub reklamowych, organizacja i prowadzenie reklamy wystaw, pokazów, seminariów, sympozjów, konferencji i imprez kulturalnych, rozpowszechnianie materiałów reklamowych i ogłoszeń oraz prowadzenie działalności informacyjnej w zakresie reklamy, **41** organizacja i prowadzenie sympozjów, seminariów, konferencji naukowo-technicznych i z dziedziny sztuki, organizacja i przedstawianie widowisk i przedstawień teatralnych i baletowych, koncertów chórów i muzycznych, organizacja wystaw z zakresu twórczości artystycznej, malarstwa, rzeźby, fotografii, sztuki użytkowej i unikatowej, organizacja i prowadzenie festiwalu i przeglądów twórczości artystycznej w dziedzinie piosenki, muzyki, poezji, tańca, rozpowszechnianie wydawnictw naukowych, popularno-naukowych i artystycznych.

(111) **172790** (220) 2003 06 30 (210) 266814
 (151) 2006 03 15 (441) 2004 01 12
 (732) THE COCA-COLA COMPANY, Atlanta, US.
 (540) CAPPY ICE FRUIT APPLE & MINT

(510), (511) **32** napoje, zwłaszcza napoje chłodzące na bazie wody, napoje w różnych smakach, mineralne i gazowane wody, oraz inne niealkoholowe napoje zwłaszcza łagodne napoje bezalkoholowe, napoje energetyzujące oraz napoje dla sportowców oraz napoje owocowe i soki owocowe, syropy, koncentraty i proszki do przygotowywania napojów oraz inne preparaty do przygotowywania napojów, zwłaszcza napojów o różnych smakach, łagodnych napojów bezalkoholowych, napoje dla sportowców, napoje owocowych i soków owocowych.

(111) **172791** (220) 2003 06 30 (210) 266815
 (151) 2006 03 15 (441) 2004 01 12
 (732) The BOC Group plc, Windlesham, GB.
 (540) OXYCARE
 (510), (511) **44** domowe usługi medyczne.

(111) **172792** (220) 2003 06 30 (210) 266816
 (151) 2006 03 15 (441) 2004 01 12
 (732) The BOC Group plc, Windlesham, GB.
 (540)



(531) 26.1.2, 27.5.5
 (510), (511) **44** domowe usługi medyczne.

(111) **172793** (220) 2003 06 30 (210) 266817
 (151) 2006 03 13 (441) 2004 01 12
 (732) EC-Power A/S, Hinnerup, DK.
 (540)



(531) 27.5.5
 (510), (511) **07** maszyny i obrabiarki, silniki i motory (z wyjątkiem stosowanych w pojazdach lądowych), mechanizmy sprzęgania i napędu (z wyjątkiem stosowanych w pojazdach lądowych), **09** aparaty i przyrządy naukowe do prowadzenia, przełączania, transformacji, akumulacji, regulacji i kontroli energii elektrycznej, **11** aparaty i urządzenia do oświetlania, ogrzewania, wytwarzania pary, gotowania, chłodzenia, suszenia, wentylacji, aparaty i urządzenia wodociągowe i sanitarne, części i osprzęt do wszystkich w/w towarów, **37** usługi

budowlane, naprawy, usługi instalacyjne, **42** usługi i badania naukowe i technologiczne.

(111) **172794** (220) 2003 10 09 (210) 270969
 (151) 2006 03 21 (441) 2004 04 19
 (732) Państwowy Instytut Wydawniczy, Warszawa, PL.
 (540)



(531) 26.4.2, 27.5.1
 (510), (511) **16** książki, czasopisma, dzienniki.

(111) **172795** (220) 2001 05 10 (210) 235432
 (151) 2006 03 24
 (732) SoftNet Spółka z o.o., Kraków, PL.
 (540)

€uroBankNet

(531) 27.5
 (510), (511) **09** programy dla maszyn cyfrowych do kompleksowej obsługi banków.

(111) **172796** (220) 2001 06 22 (210) 237310
 (151) 2006 04 12
 (732) „Herbapol-Lublin” S.A., Lublin, PL.
 (540) owoce i owoce

(510), (511) **05** preparaty witaminowe, preparaty medyczne do odchudzania, preparaty farmaceutyczne dla diabetyków, dietetyczna żywność do celów leczniczych, dodatki odżywcze do celów leczniczych, dietetyczne napoje do celów leczniczych, lecznicze mieszanki ziołowe, herbata do celów leczniczych, **30** herbaty, herbaty owocowe, produkty na bazie herbat.

(111) **172797** (220) 2001 08 27 (210) 240336
 (151) 2006 03 22 (441) 2002 03 11
 (732) Towarzystwo Miłośników Gniezna, Gniezno, PL.; Muzeum Początków Państwa Polskiego, Gniezno, PL.
 (540)



Kolor znaku: srebrny, złoty, popielaty
 (531) 3.7, 7.5, 24.5, 24.9, 26.4, 27.5, 29.1
 (510), (511) **41** usługi organizowania konferencji, sympozjów, konkursów dotyczących ochrony zabytków, konkursów dotyczących miasta Gniezna.
 (551) wspólne prawo ochronne

(111) **172798** (220) 2002 07 03 (210) 252383
 (151) 2006 03 29 (441) 2003 01 13
 (732) GRUPA ŻYWIEC Spółka Akcyjna, Żywiec, PL.

(540)



Kolor znaku: żółty, czerwony, czarny, biały, szary, beżowy, oliwkowy

(531) 2.1, 6.1, 10.1, 27.5, 29.1

(510), (511) **06** puszki metalowe do napojów, **16** podkładki pod szklanki z papieru lub z tektury, plakaty, tablice reklamowe z papieru lub z tektury, materiały z papieru i z tektury do pakowania, **21** wyroby szklane, porcelanowe i ceramiczne nie ujęte w innych klasach, włączając szklanki, kufle i kieliszki, **25** odzież i nakrycia głowy, włączając t-shirty, czapki i daszki przeciwsłoneczne, **32** piwo.

(111) **172799** (220) 2002 10 09 (210) 256106

(151) 2006 03 22 (441) 2003 04 22

(732) Firma Dystrybucyjno-Serwisowa „KORYCKI”

Zbigniew Korycki, Grudziądz, PL.

(540) Wisetka

(510), (511) **30** wyroby cukiernicze, ciasteczka, wafle przekładane nadzieniem.

(111) **172800** (220) 2002 10 09 (210) 256107

(151) 2006 03 27 (441) 2003 04 22

(732) Firma Dystrybucyjno-Serwisowa „KORYCKI”

Zbigniew Korycki, Grudziądz, PL.

(540)



Kolor znaku: beżowy, żółty, biały, czekoladowy, złoty, brązowy, pomarańczowy, czerwony

(531) 8.1, 11.1, 27.5, 29.1, 35.1

(510), (511) **30** wyroby cukiernicze, ciasteczka, wafle przekładane nadzieniem.

(111) **172801** (220) 2000 11 28 (210) 227948

(151) 2006 04 03

(732) Biuro Handlu Zagranicznego ATOS M.M. Marek Zakrzewski, Warszawa, PL.

(540) Ola - Alex

(510), (511) **03** środki wybielające i inne substancje stosowane w praniu, środki czyszczące, polerujące i ścierające, mydła, środki perfumeryjne, olejki eteryczne, kosmetyki, płyny do pielęgnacji włosów, środki do czyszczenia zębów, **21** szczoteczki do zębów.

(111) **172802** (220) 2000 12 08 (210) 228606

(151) 2006 03 16

(732) EDAN E. Maciąg, A. Paliński Spółka Jawna, Gdańsk, PL.

(540) SzB-1 LEPIESTOK-200

(510), (511) **09** maski ochronne stosowane w przemyśle, **35** pośrednictwo w zawieraniu transakcji handlowych, prowadzenie sklepu i hurtowni z maskami ochronnymi.

(111) **172803** (220) 2001 04 04 (210) 233942

(151) 2006 03 31

(732) Firma Usługowo-Handlowa „Delikatesy Centrum”

Spółka z o.o., Krosno, PL.

(540)

SIĘĆ HANDLOWA DELIKATESY CENTRUM

Kolor znaku: zielony

(531) 27.5, 29.1

(510), (511) **35** biznes, zarządzanie, pośrednictwo w sprzedaży pomiędzy producentem a klientem, prowadzenie sieci sklepów z towarami: lemoniady, likiery, wódki, wina, koniaki, napoje bezalkoholowe, napoje bezalkoholowe z soków owocowych, piwo, napoje i soki pomidorowe, soki owocowe, soki warzywne, woda, napoje, bezalkoholowe wyciągi z owoców, napoje alkoholowe, aperitify, koktajle, miód pitny, wyciągi z owoców alkoholowe, środki wybielające, środki czyszczące, mydła, środki perfumeryjne, środki do czyszczenia zębów, antystatyczne preparaty do celów domowych, aromaty (olejki aromatyczne), saszetki aromatyczne do bielizny, środki do zamaczania bielizny, preparaty do czyszczenia, dezodoranty do użytku osobistego, preparaty do golenia, preparaty kosmetyczne do kąpieli, woda kolońska, wody toaletowe, kosmetyki, zestawy kosmetyków, lakiery do paznokci, mydła, ozdoby dla celów kosmetycznych, pasty, proszki, płyny do zębów, pasty do butów, pasty do podłogi i mebli, produkty perfumeryjne, środki do prania, szampony, środki do toalety, przybory kuchenne i gospodarstwa domowego oraz pojemniki, pojemniki szklane, wyroby ceramiczne dla gospodarstwa domowego, kosze na chleb, przyrządy do czyszczenia, deski do krojenia w kuchni, doniczki na kwiaty, dozowniki mydła, dozowniki papieru toaletowego, filtry nielektryczne do kawy, przybory kuchenne, garnki kuchenne, serwisy do kawy, przybory kosmetyczne, pojemniki do kuchni, pojemniki do lodu, sztucce, młynki ręczne do użytku domowego, mydelniczki, naczynia do picia, termosy do napojów, przybory do użytku domowego, przybory kuchenne, zestawy do przypraw, serwisy, nakrycia stołowe, szczoteczki do zębów, szczotki, naczynia szklane, tace papierowe, talerze, przybory toaletowe, zestawy stołowe z metalu nieszlachetnych, pojemniki termoizolacyjne na żywność, tytoń, przybory dla palaczy, cygara, fajki, zestawy dla palaczy, papierosy, tabaka, zapalniczki dla palaczy, zapałki, mięso, ryby, droób, dziczyzna, bekon, słonina, buliony, chrupki ziemniaczane, filety rybne, flaki, grzyby konserwowane, jaja, kapusta kwaszona, kiełbasy, konfitury, mięso konserwowane, produkty mleczne, mrożone owoce, napoje mleczne z przewagą mleka, oleje jadalne, owoce konserwowane, galaretki owocowe, potrawy na bazie ryb, ryby konserwowane, ryby nieżywe, sałatki owocowe, sałatki warzywne, sery, skorupiaki nieżywe, sosy mięsne, szynka, śledzie, tłuszcze jadalne, zwierzyzna łowna, żelatyna do celów spożywczych, żywność solona, kawa, herbata, ryż, cukier, aromaty i przyprawy do żywności, batony, biszkopty, budynie, bułki, chleb, ciasta, cukier, cukierki, czekolada, drożdże, enzymy do ciasta, grysiki, guma do żucia, herbata, kakao, żywność dla dzieci, wyroby z kakao, kasze spożywcze, keczup, lody spożywcze, majonezy, makarony, mąka spożywcza, miód, musztarda, napoje na bazie czekolady, napoje na bazie kakao, napoje na bazie kawy, ocet, ozdoby jadalne do ciast, pasztety, przyprawy, pizze, potrawy na bazie mąki, ryż, słodyczne, sosy, sól kuchenna, wyroby cukiernicze, produkty zbożowe, rośliny zbożowe, produkty rolne, leśne, ogrodnicze, grzyby świeże, korzenie spożywcze, kwiaty naturalne, owoce cytrusowe, owoce świeże, pożywienie dla kotów, psów i innych zwierząt, rośliny, ryby żywe, warzywa świeże, ziarno kawowe surowe, ziemniaki, zarodki, kielki, zboże w ziarnach nieprzetworzone, skorupiaki żywe, artykuły biurowe, papier, czasopisma, nienaświetlone błony fotograficzne, środki higieniczne, wata, pieluszki, podpaski, papier toaletowy, fachowe doradztwo handlowe w zakresie organizacji sklepów i ich wyposażenia, obsługi informatycznej handlu, dystrybucja materiałów reklamowych związanych z prowadzeniem handlu, usługi z zakresu informacji handlowej, informacji rynkowej, zdobywanie informacji niezbędnej dla prowadzenia handlu, badanie rynku, usługi związane z przenoszeniem przedsiębiorstw handlowych, reklamowanie,

reklamy telewizyjne, radiowe, prasowe i wizualne w zakresie handlu, organizacja wystaw, pokazów handlowych i reklamowych, pokazów towarów, zarządzanie i pomoc w zarządzaniu przedsiębiorstwami handlowymi, zarządzanie zbiorami informatycznymi z zakresu działalności handlowej, usługi w zakresie franchisingu polegające na dostarczeniu franczyzobiorcy pakietu franchisingowego, w tym licencji na używanie znaków towarowych, know-how oraz udzielenie pomocy w uruchomieniu i prowadzeniu punktu sprzedaży w ramach sieci franchisingowej, wypożyczanie i wynajem wyposażenia pomieszczeń handlowych, w tym sklepów samoobsługowych, takiego jak: dystrybutory automatyczne, kserokopiarki, urządzenia biurowe i wyposażenie biur oraz wynajem pozostałego wyposażenia pomieszczeń handlowych (nie sklasyfikowanego w innych klasach), **36** wypożyczanie i wynajem powierzchni handlowych, **38** przyjmowanie i realizacja zleceń telefonicznych na realizację usług handlowych, wypożyczanie i wynajem wyposażenia pomieszczeń handlowych takiego jak: urządzenia chłodnicze lub mrozące, w tym lodówki, wyspy chłodnicze, w szczególności do ekspozycji i samoobsługowej sprzedaży artykułów mrożonych, otwarte regały chłodnicze i bonety do ekspozycji i samoobsługowej sprzedaży artykułów chłodzonych, magazynowe komory chłodnicze i mrozące, stoiska samoobsługowe produktów chłodzonych, kontenery magazynowe, wagi, krajalnice, urządzenia gospodarstwa domowego, usługi związane z parkowaniem samochodów, usługi przewozowe dla klientów sklepów i ich rodzin, **41** opieka i miejsca zabaw dla dzieci, wypożyczanie i wynajem wyposażenia pomieszczeń handlowych takiego jak: aparaty radiowe i telewizyjne, sprzęt audio i video, usługi w zakresie nauczania, kształcenia, rozrywki, działalności sportowej i kulturalnej przeznaczone dla klientów sklepów i ich rodzin podczas zakupów lub w czasie wolnym w przerwie między zakupami, kluby odnowy fizycznej dla klientów sklepów i ich rodzin podczas zakupów lub w czasie wolnym w przerwie między zakupami, **42** usługi związane z projektowaniem opakowań i systemów pakowania dla handlu, opieka nad klientem, usługi projektowe z zakresu obiektów handlowych i ich wyposażenia, w tym mebli, środków transportu, środków magazynowania, ukształtowania obiektów i stoisk handlowych, wypożyczanie i wynajem wyposażenia pomieszczeń handlowych takiego jak: komputery, oprogramowanie komputerowe, urządzenia elektroniczne lub z elementami elektronicznymi, w tym kasy fiskalne, czytniki (skanery) kodów kreskowych, **43** kawiarnie i bary, usługi zaopatrzenia w żywność i napoje klientów sklepów i ich rodzin podczas zakupów lub w czasie wolnym w przerwie między zakupami, wypożyczanie i wynajem wyposażenia pomieszczeń handlowych takiego jak: meble oraz boksy kasowe, konstrukcje przenośne, **44** salony fryzjerskie i kosmetyczne, usługi medyczne, higieniczne i kosmetyczne dla ludzi lub zwierząt przeznaczone dla klientów sklepów i ich rodzin podczas zakupów lub w czasie wolnym w przerwie między zakupami, **45** usługi z zakresu dozoru i pilnowania obiektów handlowych w nocy i podczas pracy, usługi bezpieczeństwa dla ochrony mienia i klientów sklepów i ich rodzin podczas zakupów lub w czasie wolnym w przerwie między zakupami, w szczególności monitoring parkingów oraz sklepów.

(111) **172804** (220) 2001 04 04 (210) 233943
 (151) 2006 03 31
 (732) Firma Usługowo-Handlowa „Delikatesy Centrum”
 Spółka z o.o., Krosno, PL.
 (540)

**SIEĆ HANDLOWA
 DELIKATESY
 CENTRUM**

Kolor znaku: zielony

(531) 27.5, 29.1

(510), (511) **35** biznes, zarządzanie, pośrednictwo w sprzedaży pomiędzy producentem a klientem, prowadzenie sieci sklepów z towarami: lemoniady, likiery, wódki, wina, koniaki, napoje bezalkoholowe,

napoje bezalkoholowe z soków owocowych, piwo, napoje i soki pomidorowe, soki owocowe, soki warzywne, woda, napoje, bezalkoholowe wyciągi z owoców, napoje alkoholowe, aperitify, koktajle, miód pitny, wyciągi z owoców alkoholowe, środki wybielające, środki czyszczące, mydła, środki perfumeryjne, środki do czyszczenia zębów, antystatyczne preparaty do celów domowych, aromaty (olejki aromatyczne), saszetki aromatyczne do bielizny, środki do zamaczania bielizny, preparaty do czyszczenia, dezodoranty do użytku osobistego, preparaty do golenia, preparaty kosmetyczne do kąpieli, woda kolońska, wody toaletowe, kosmetyki, zestawy kosmetyków, lakiery do paznokci, mydła, ozdoby dla celów kosmetycznych, pasty, proszki, płyny do zębów, pasty do butów, pasty do podłogi i mebli, produkty perfumeryjne, środki do prania, szampony, środki do toalety, przybory kuchenne i gospodarstwa domowego oraz pojemniki, pojemniki szklane, wyroby ceramiczne dla gospodarstwa domowego, kosze na chleb, przyrządy do czyszczenia, deski do krojenia w kuchni, doniczki na kwiaty, dozowniki mydła, dozowniki papieru toaletowego, filtry nieelektryczne do kawy, przybory kuchenne, garnki kuchenne, serwisy do kawy, przybory kosmetyczne, pojemniki do kuchni, pojemniki do lodu, sztucce, młynki ręczne do użytku domowego, mydleniczki, naczynia do picia, termosy do napojów, przybory do użytku domowego, przybory kuchenne, zestawy do przypraw, serwisy, nakrycia stołowe, szczoteczki do zębów, szczotki, naczynia szklane, tace papierowe, talerze, przybory toaletowe, zestawy stołowe z metali nieszlachetnych, pojemniki termoizolacyjne na żywność, tytoń, przybory dla palaczy, cygara, fajki, zestawy dla palaczy, papierosy, tabaka, zapalniczki dla palaczy, zapałki, mięso, ryby, drób, dziczyzna, bekon, słonina, buliony, chrupki ziemniaczane, filety rybne, flaki, grzyby konserwowane, jaja, kapusta kwaszona, kielbasy, konfitury, mięso konserwowane, produkty mleczne, mrożone owoce, napoje mleczne z przewagą mleka, oleje jadalne, owoce konserwowane, galaretki owocowe, potrawy na bazie ryb, ryby konserwowane, ryby nieżywe, sałatki owocowe, sałatki warzywne, sery, skorupiaki nieżywe, sosy mięsne, szynka, śledzie, tłuszcze jadalne, zwierzyzna łowna, żelatyna do celów spożywczych, żywność solona, kawa, herbata, ryż, cukier, aromaty i przyprawy do żywności, batony, biszkopty, budynie, bułki, chleb, ciasta, cukier, cukierki, czekolada, drożdże, enzymy do ciasta, grysiki, guma do żucia, herbata, kakao, żywność dla dzieci, wyroby z kakao, kasze spożywcze, keczup, lody spożywcze, majonezy, makarony, mąka spożywcza, miód, musztarda, napoje na bazie czekolady, napoje na bazie kakao, napoje na bazie kawy, ocet, ozdoby jadalne do ciast, pasztety, przyprawy, pizze, potrawy na bazie mąki, ryż, słodycze, sosy, sól kuchenna, wyroby cukiernicze, produkty zbożowe, rośliny zbożowe, produkty rolne, leśne, ogrodnicze, grzyby świeże, korzenie spożywcze, kwiaty naturalne, owoce cytrusowe, owoce świeże, pożywienie dla kotów, psów i innych zwierząt, rośliny, ryby żywe, warzywa świeże, ziarno kawowe surowe, ziemniaki, zarodki, kielki, zboże w ziarnach nieprzetworzone, skorupiaki żywe, artykuły biurowe, papier, czasopisma, nienaświetlone błony fotograficzne, środki higieniczne, wata, pieluszki, podpaski, papier toaletowy, fachowe doradztwo handlowe w zakresie organizacji sklepów i ich wyposażenia, obsługi informatycznej handlu, dystrybucja materiałów reklamowych związanych z prowadzeniem handlu, usługi z zakresu informacji handlowej, informacji rynkowej, zdobywanie informacji niezbędnej dla prowadzenia handlu, badanie rynku, usługi związane z przenoszeniem przedsiębiorstw handlowych, reklamowanie, reklamy telewizyjne, radiowe, prasowe i wizualne w zakresie handlu, organizacja wystaw, pokazów handlowych i reklamowych, pokazów towarów, zarządzanie i pomoc w zarządzaniu przedsiębiorstwami handlowymi, zarządzanie zbiorami informatycznymi z zakresu działalności handlowej, usługi w zakresie franchisingu polegające na dostarczeniu franczyzobiorcy pakietu franchisingowego, w tym licencji na używanie znaków towarowych, know-how oraz udzielenie pomocy w uruchomieniu i prowadzeniu punktu sprzedaży w ramach sieci franchisingowej, wypożyczanie i wynajem wyposażenia pomieszczeń handlowych, w tym sklepów samoobsługowych, takiego jak: dystrybutory automatyczne, kserokopiarki, urządzenia biurowe i wyposażenie biur oraz wynajem pozostałego wyposażenia pomieszczeń handlowych (nie sklasyfikowanego w innych klasach), **36** wypożyczanie i wynajem powierzchni handlowych, **38** przyjmowanie i realizacja zleceń telefonicznych na realizację usług handlowych, wypożyczanie i wynajem wyposażenia pomieszczeń handlowych takiego jak: urządzenia do przesyłania informacji, urządzenia telekomunikacyjne, telefony, faksy, **39** transport zakupów, świadczenie usług pakowania specjalnego na życzenie i pakowania dla konkretnych celów, np. jubileusze, święta, dostarczanie zakupów w miejsce

przeznaczenia, wypożyczanie i wynajem wyposażenia pomieszczeń handlowych takiego jak: urządzenia chłodnicze lub mroźące, w tym lodówki, wyspy chłodnicze, w szczególności do ekspozycji i samoobsługowej sprzedaży artykułów mrożonych, otwarte regały chłodnicze i bonety do ekspozycji i samoobsługowej sprzedaży artykułów chłodzonych, magazynowe komory chłodnicze i mroźące, stoiska samoobsługowe produktów chłodzonych, kontenery magazynowe, wagi, krajalnice, urządzenia gospodarstwa domowego, usługi związane z parkowaniem samochodów, usługi przewozowe dla klientów sklepów i ich rodzin, **41** opieka i miejsca zabaw dla dzieci, wypożyczanie i wynajem wyposażenia pomieszczeń handlowych takiego jak: aparaty radiowe i telewizyjne, sprzęt audio i video, usługi w zakresie nauczania, kształcenia, rozrywki, działalności sportowej i kulturalnej przeznaczone dla klientów sklepów i ich rodzin podczas zakupów lub w czasie wolnym w przerwie między zakupami, kluby odnowy fizycznej dla klientów sklepów i ich rodzin podczas zakupów lub w czasie wolnym w przerwie między zakupami, **42** usługi związane z projektowaniem opakowań i systemów pakowania dla handlu, opieka nad klientem, usługi projektowe z zakresu obiektów handlowych i ich wyposażenia, w tym mebli, środków transportu, środków magazynowania, ukształtowania obiektów i stoisk handlowych, wypożyczanie i wynajem wyposażenia pomieszczeń handlowych takiego jak: komputery, oprogramowanie komputerowe, urządzenia elektroniczne lub z elementami elektronicznymi, w tym kasy fiskalne, czytniki (skanery) kodów kreskowych, **43** kawiarnie i bary, usługi zaopatrzenia w żywność i napoje klientów sklepów i ich rodzin podczas zakupów lub w czasie wolnym w przerwie między zakupami, wypożyczanie i wynajem wyposażenia pomieszczeń handlowych takiego jak: meble oraz boksy kasowe, konstrukcje przenośne, **44** salony fryzjerskie i kosmetyczne, usługi medyczne, higieniczne i kosmetyczne dla ludzi lub zwierząt przeznaczone dla klientów sklepów i ich rodzin podczas zakupów lub w czasie wolnym w przerwie między zakupami, **45** usługi z zakresu dozoru i pilnowania obiektów handlowych w nocy i podczas pracy, usługi bezpieczeństwa dla ochrony mienia i klientów sklepów i ich rodzin podczas zakupów lub w czasie wolnym w przerwie między zakupami, w szczególności monitoring parkingów oraz sklepów.

(111) **172805** (220) 2001 07 25 (210) 238863
(151) 2006 03 10
(732) Korporacja GODRAKS Spółka z o.o., Gdynia, PL.
(540)



Kolor znaku: jasnozielony, jasnożółty, żółty
(531) 1.15, 27.5, 29.1
(510), (511) **04** paliwo, ekopaliwo, **35** eksport, import w tym ekopaliw, **39** dystrybucja paliw w tym ekopaliw.

(111) **172806** (220) 2002 05 31 (210) 251032
(151) 2006 03 16 (441) 2002 12 02
(732) SLAG RECYCLING Spółka z o.o., Kraków, PL.
(540)



Kolor znaku: niebieski, biały, czerwony, szary i odcienie
(531) 24.15, 26.2, 27.5, 29.1

(510), (511) **06** stopy żelaza, złom, **09** publikacje medialne zapisane w postaci cyfrowej, na płytach optycznych, **16** kalendarze, katalogi, prospekty, ulotki, teczki kartonowe, blankiety do wypełniania, publikacje medialne drukowane, **19** kamień żuźlowy, kruszywa hutnicze, grys hutnicze, **35** usługi w zakresie prowadzenia hurtowni złomu, kruszyw i grysów hutniczych, informowania o kruszywach i grysach hutniczych w internecie i w mediach.

(111) **172807** (220) 2002 06 10 (210) 251402
(151) 2006 03 29 (441) 2002 12 16
(732) „MALFARB” Spółka z o.o., Ostrów Wielkopolski, PL.
(540) reno grunt
(510), (511) **17** substancje do izolacji przeciw wilgoci w budynkach.

(111) **172808** (220) 2002 07 08 (210) 252564
(151) 2006 04 03 (441) 2003 01 13
(732) „Toran” Bogumiła Wyrzykowska, Warszawa, PL.
(540)



Kolor znaku: żółty, czarny, pomarańczowy, biały
(531) 26.4, 27.5, 29.1
(510), (511) **26** ozdoby do włosów, spinki, owijki, treski, gumki, klamry, **35** sprzedaż towarów wymienionych w klasie 26.

(111) **172809** (220) 2002 09 23 (210) 255339
(151) 2006 03 21 (441) 2003 03 24
(732) KOB A Organizacja Odzysku Spółka Akcyjna, Kraków, PL.
(540)



Kolor znaku: granatowy, jasnozielony, biały, popielaty
(531) 26.3, 26.4, 27.5, 29.1
(510), (511) **01** preparaty chemiczne ułatwiające stapianie metali, środki do odzysku metali, metale alkaiczne, metaloidy, **02** preparaty zapobiegające matowieniu metali, **06** stopy metali nieszlachetnych, metale nieszlachetne surowe i półprzetworzone, metal w proszku, opakowania metalowe i puszki, metale żelazne i nieżelazne nieszlachetne, **14** metale szlachetne do celów przemysłowych, **20** kosze i pojemniki na selektywną zbiórkę odpadów i śmieci niemetalowe, **35** skup surowców wtórnych, **40** niszczenie, spalanie i utylizacja odpadów, przeróbka odpadów, odzyskiwanie surowców wtórnych, odzyskiwanie metali z odpadów, oczyszczanie metali i ich obróbka, konsulting w zakresie pozyskiwania i przetwarzania surowców wtórnych, sortowanie odpadów oraz surowców wtórnych, usługi drukarskie, **41** szkolenia w zakresie pozyskiwania i przetwarzania surowców wtórnych, publikowanie tekstów innych niż reklamowe, usługi wydawnicze.

(111) **172810** (220) 2002 10 03 (210) 255863
(151) 2006 03 17 (441) 2003 04 07
(732) ZPOW DWIKOZY S.A., Dwikozy, PL.

(540)



Kolor znaku: czerwony i jego odcienie, biało-szary, czarny, malinowy, poziomkowy, zielony, biały, żółty
(531) 5.5, 5.7, 24.1, 25.1, 27.5, 29.1

(510), (511) **33** napoje alkoholowe, wino owocowe.

(111) **172811** (220) 2002 10 03 (210) 255864
(151) 2006 03 17 (441) 2003 04 07
(732) ZPOW DWIKOZY S.A., Dwikozy, PL.
(540)



Kolor znaku: fioletowy i jego odcienie, biały, czarny, brązowy, zielony, żółty

(531) 5.5, 5.7, 24.1, 25.1, 27.5, 29.1

(510), (511) **33** napoje alkoholowe, wino owocowe.

(111) **172812** (220) 2002 10 23 (210) 256605
(151) 2006 03 13 (441) 2003 05 05
(732) CANTONI MOTOR Spółka Akcyjna, Warszawa, PL.
(540)



Kolor znaku: szary, czerwony, biały

(531) 26.4, 27.5, 29.1

(510), (511) **07** silniki elektryczne (inne niż pojazdów), prądnice, **09** transformatory, aparatura rozdzielcza i sterownicza energii elektrycznej, **35** badanie rynku i opinii publicznej, doradztwo w zakresie prowadzenia działalności gospodarczej i zarządzania, zarządzenie działalnością gospodarczą, reklama, organizowanie targów i wystaw w celach handlowych i reklamowych, usługi agentów zajmujących się sprzedażą maszyn, urządzeń przemysłowych, statków i samolotów, gromadzenie dla osób trzecich różnych urządzeń dla przemysłu,

handlu i transportu wodnego w celu umożliwienia konsumentom obejrzenia i dokonania ich zakupów w miejscach sprzedaży hurtowej i detalicznej, **42** przetwarzanie danych, programowanie komputerowe, wdrażanie, konserwacja i aktualizacja oprogramowania komputerowego, usługi informatyczne, doradztwo w zakresie sprzętu i oprogramowania komputerowego, badania i analizy techniczne.

(111) **172813** (220) 2002 11 08 (210) 257267
(151) 2006 04 10 (441) 2003 05 19
(732) MIĘDZYNARODOWE STOWARZYSZENIE REKLAMY
W POLSCE, Warszawa, PL.
(540)

➔ **MARKETING DLA PRZYSZŁOŚCI**

(531) 24.15, 27.5

(510), (511) **35** społeczne kampanie reklamowe - telewizyjne, prasowe, outdoorowe, internetowe i radiowe w zakresie ochrony zdrowia, profilaktyki prozdrowotnej, ochrony środowiska, rozwoju nowych technologii wspierania przedsiębiorczości, promocji Polski za granicą, edukacji polskiego społeczeństwa.

(111) **172814** (220) 2002 11 08 (210) 257268
(151) 2006 04 10 (441) 2003 05 19
(732) MIĘDZYNARODOWE STOWARZYSZENIE REKLAMY
W POLSCE, Warszawa, PL.
(540)

➔ **MARKETING FOR THE FUTURE**

(531) 24.15, 27.5

(510), (511) **35** społeczne kampanie reklamowe - telewizyjne, prasowe, outdoorowe, internetowe i radiowe w zakresie ochrony zdrowia, profilaktyki prozdrowotnej, ochrony środowiska, rozwoju nowych technologii wspierania przedsiębiorczości, promocji Polski za granicą, edukacji polskiego społeczeństwa.

(111) **172815** (220) 2002 11 29 (210) 258115
(151) 2006 03 31 (441) 2003 06 02
(732) Polski Koncern Naftowy „ORLEN” Spółka Akcyjna, Płock, PL.
(540)

**SUPER
VITAY**

Kolor znaku: pomarańczowy

(531) 27.5, 29.1

(510), (511) **01** węglowodory nasycone i nienasycone oraz ich polimery, propan, etylen, propylen, polietylen, polipropylen, butadien, fenol do celów przemysłowych, aceton, kumen, rozpuszczalniki do lakierów, benzen, toluen, glikole etylenowe, tlenek etylenu, eter, siarka, siarkowodór, wodór i gazy wodorowe, dodatki chemiczne do paliw silnikowych, dodatki detergentowe do benzyny, gazy do celów przemysłowych, chłodziwa do silników, płyny nisko-zamarzające, płyny hamulcowe, nieprzetworzone tworzywa sztuczne, **04** paliwa silnikowe, paliwo gazowe, paliwo lotnicze, benzyna, oleje napędowe, oleje opałowe do ogrzewania domowego i przemysłowego, oleje przemysłowe, oleje silnikowe, oleje smarne z ropy naftowej, smary, parafina, koks naftowy, benzen, ksylen, **17** półprzetworzone tworzywa sztuczne, **19** asfalt, bitum, smoła, **35** zgrupowanie na rzecz osób trzecich różnych towarów pozwalające nabywcy wygodnie je oglądać i kupować w sklepie z paliwami ciekłymi, gazowymi i stałymi, oraz produktami pochodnymi, akcesoriami samochodowymi, nakryciami głowy, słodyczami, giętkimi przewodami z tworzyw sztucznych, usługi promocji i reklamy, wynajmowanie powierzchni na cele reklamowe, rozpowszechnianie ogłoszeń reklamowych, pozyskiwanie informacji o działalności gospodarczej, informacja

o działalności gospodarczej, badania rynku w zakresie obrotu ropą naftową, paliwami i innymi wyrobami ropopochodnymi, **37** tankowanie pojazdów, mycie i czyszczenie pojazdów, **39** usługi związane z parkowaniem pojazdów, **43** usługi barowe, stołówki, hotele, motele.

(111) **172816** (220) 2002 12 19 (210) 259036
 (151) 2006 03 17 (441) 2003 06 30
 (732) Drobimex Spółka z o.o., Szczecin, PL.
 (540) DROBI
 (510), (511) **29** mięso, drób, dziczyzna, ekstrakty mięsne, jaja.

(111) **172817** (220) 2002 12 23 (210) 259128
 (151) 2006 03 07 (441) 2003 06 30
 (732) Jacek Bejmert, Konstancin Łódzki, PL.
 (540)



(531) 26.4, 27.5
 (510), (511) **25** odzież.

(111) **172818** (220) 2002 12 31 (210) 259394
 (151) 2006 03 07 (441) 2003 07 14
 (732) Gellwe Spółka z o.o., Zabierzów, PL.
 (540)



Kolor znaku: jasnobrązowy, ciemnobrązowy, biały, czerwony
 (531) 26.13, 27.5, 29.1
 (510), (511) **30** czekolada, napoje na bazie mleka, czekolady i kakao, wyroby z kakao.

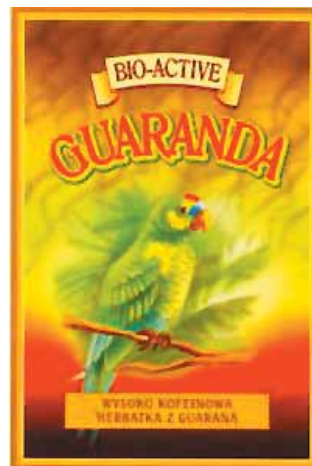
(111) **172819** (220) 2003 02 01 (210) 260485
 (151) 2006 03 08 (441) 2003 08 11
 (732) „INTER-HOTEL” Zenon Turkiewicz, Przeźmierowo, PL.
 (540)



Kolor znaku: brunatno-rdzawy, biały, zielony, pomarańczowy, błękitny
 (531) 7.1.3, 7.1.11, 29.1.15
 (510), (511) **43** hotel.

(111) **172820** (220) 2003 02 04 (210) 260573
 (151) 2006 03 15 (441) 2003 08 11
 (732) BIO-ACTIVE DYSTRYBUCJA Spółka z o.o., Warszawa, PL.

(540)



Kolor znaku: oliwkowo-zielono-czerwono-brązowy, oliwkowy, żółty, biały, ciemnobrązowy, brązowy, czerwony, beżowy, zielony, ciemnozielony, niebieski
 (531) 3.7.15, 25.1.1, 27.5.1, 29.1.13
 (510), (511) **30** herbata.

(111) **172821** (220) 2003 02 11 (210) 260864
 (151) 2006 04 05 (441) 2003 08 25
 (732) Przedsiębiorstwo Produkcji Farmaceutycznej HESCO-LEK Spółka Akcyjna, Wrocław, PL.
 (540) BICARDEF
 (510), (511) **05** produkty farmaceutyczne.

(111) **172822** (220) 2003 02 11 (210) 260892
 (151) 2006 04 05 (441) 2003 08 25
 (732) Glaxo Group Limited, Greenford, GB.
 (540) RAMITREN
 (510), (511) **05** preparaty farmaceutyczne do leczenia nadciśnienia i innych schorzeń sercowo-naczyniowych.

(111) **172823** (220) 2003 02 19 (210) 261188
 (151) 2006 04 03 (441) 2003 08 25
 (732) „HERBAPOL - LUBLIN” S.A., Lublin, PL.
 (540) GWAJATUSSIN
 (510), (511) **05** substancje i preparaty farmaceutyczne, substancje i preparaty do celów farmaceutycznych i parafarmaceutycznych, leki, preparaty do kąpieeli leczniczych, dietetyczna żywność i napoje do celów leczniczych.

(111) **172824** (220) 2003 02 19 (210) 261189
 (151) 2006 04 03 (441) 2003 08 25
 (732) „HERBAPOL - LUBLIN” S.A., Lublin, PL.
 (540) FLEGATUSSIN
 (510), (511) **05** substancje i preparaty farmaceutyczne i parafarmaceutyczne, substancje i preparaty do celów farmaceutycznych, leki, preparaty do kąpieeli leczniczych, dietetyczna żywność i napoje do celów leczniczych.

(111) **172825** (220) 2003 02 19 (210) 261190
 (151) 2006 04 03 (441) 2003 08 25
 (732) „HERBAPOL - LUBLIN” S.A., Lublin, PL.
 (540) SHAKEMASTER
 (510), (511) **32** napoje bezalkoholowe, soki owocowe, syropy owocowe, nektary, esencje i ekstrakty owocowe, **33** napoje alkoholowe, wódka, wino, ekstrakty owocowe alkoholowe.

(111) **172826** (220) 2003 02 19 (210) 261228
 (151) 2006 04 03 (441) 2003 08 25
 (732) Warszawskie Zakłady Mechaniczne „PZL-WZM”, Warszawa, PL.

(540)



Kolor znaku: czerwony

(531) 27.5.11, 29.1.1

(510), (511) **07** systemy aparatury wtryskowej do silników Diesla, pompy wtryskowe rządowe, wtryskiwacze, elementy tłoczące, rozpylacze.(111) **172827** (220) 2003 02 20 (210) 261262

(151) 2006 04 07 (441) 2003 08 25

(732) „BIOFARM” Spółka z o.o., Poznań, PL.

(540) soyfem-osteo

(510), (511) **05** produkty farmaceutyczne: leki, środki dezynfekcyjne, odkażające, produkty weterynaryjne, dietetyczne środki medyczne, produkty sanitarne: materiały opatrunkowe, plastry, podpaski higieniczne, żywność dla niemowląt.(111) **172828** (220) 2003 02 20 (210) 261263

(151) 2006 04 07 (441) 2003 08 25

(732) „BIOFARM” Spółka z o.o., Poznań, PL.

(540) repilvit

(510), (511) **05** produkty farmaceutyczne: leki, środki dezynfekcyjne, odkażające, produkty weterynaryjne, dietetyczne środki medyczne, produkty sanitarne: materiały opatrunkowe, plastry, podpaski higieniczne, żywność dla niemowląt.(111) **172829** (220) 2003 02 20 (210) 261264

(151) 2006 04 07 (441) 2003 08 25

(732) „BIOFARM” Spółka z o.o., Poznań, PL.

(540) trisporal

(510), (511) **05** produkty farmaceutyczne: leki, środki dezynfekcyjne, odkażające, produkty weterynaryjne, dietetyczne środki medyczne, produkty sanitarne: materiały opatrunkowe, plastry, podpaski higieniczne, żywność dla niemowląt.(111) **172830** (220) 2003 02 20 (210) 261265

(151) 2006 04 07 (441) 2003 08 25

(732) „BIOFARM” Spółka z o.o., Poznań, PL.

(540) Iakcifar

(510), (511) **05** produkty farmaceutyczne: leki, środki dezynfekcyjne, odkażające, produkty weterynaryjne, dietetyczne środki medyczne, produkty sanitarne: materiały opatrunkowe, plastry, podpaski higieniczne, żywność dla niemowląt.(111) **172831** (220) 2003 02 26 (210) 261514

(151) 2006 03 17 (441) 2003 09 08

(732) Firma Handlowo-Produkcyjna GIEWONT Spółka z o.o., Rzeszów, PL.

(540) SZAME

(510), (511) **25** odzież, obuwie, nakrycia głowy.(111) **172832** (220) 2003 03 04 (210) 261776

(151) 2006 03 29 (441) 2003 09 08

(732) Sopockie Towarzystwo Ubezpieczeń Ergo Hestia Spółka Akcyjna, Sopot, PL.

(540) femina

(510), (511) **36** usługi ubezpieczeniowe.(111) **172833** (220) 2003 03 04 (210) 261781

(151) 2006 03 29 (441) 2003 09 08

(732) Sopockie Towarzystwo Ubezpieczeń Ergo Hestia Spółka Akcyjna, Sopot, PL.

(540) forteo

(510), (511) **36** usługi ubezpieczeniowe.(111) **172834** (220) 2003 03 10 (210) 262016

(151) 2006 03 28 (441) 2003 09 22

(732) BILLBIRD Spółka Akcyjna, Kraków, PL.

(540)



Kolor znaku: biały, pomarańczowy, szary

(531) 24.15.1, 27.5.5, 29.1.1, 29.1.6

(510), (511) **36** agencje ściągania wierzytelności, analizy finansowe, doradztwo w sprawach finansowych, informacje bankowe, operacje i transakcje finansowe, pośrednictwo i usługi finansowe, usługi pomocnicze związane z pośrednictwem finansowym, transfer elektroniczny środków finansowych, weryfikacja czeków, wymiana pieniędzy, ściąganie czynszów, operacje rozrachunkowe, usługi świadczone przez agencje inkasa, przekazywanie dokumentów płatniczych drogą elektroniczną do płatnika, usługi świadczone za pomocą terminali i związane z przekazywaniem płatności dokonywanych z góry za usługi, energię i towary, **38** łączność poprzez terminale komputerowe, przesyłanie informacji tekstowej i obrazowej, poczta elektroniczna, telefoniczne przyjmowanie zleceń, **42** administrowanie stronami komputerowymi, sieciowymi, analizy systemów komputerowych, doradztwo w sprawach sprzętu komputerowego, instalacje, projektowanie i aktualizacja oprogramowania komputerowego, programowanie komputerowe, projektowanie systemów komputerowych, konwersja danych, dokumentów, dokumentów płatniczych na formę elektroniczną.(111) **172835** (220) 2003 03 12 (210) 262148

(151) 2006 04 06 (441) 2003 09 22

(732) INTERMIK Spółka z o.o., Warszawa, PL.

(540) SOYPRO

(510), (511) **30** produkty sojowe, **35** usługi sprzedaży produktów sojowych.(111) **172836** (220) 2003 03 14 (210) 262216

(151) 2006 03 06 (441) 2003 09 22

(732) ASKOPOL P.W. Artur Świąć, Częstochowa, PL.

(540)



(531) 27.1.1

(510), (511) **06** armatura do przewodów metalowa, materiały konstrukcyjne metalowe, klamki do drzwi metalowe, okucia do drzwi metalowe, okucia do budownictwa metalowe, uchwyty metalowe, kabiny do kąpeli metalowe, narożniki metalowe w budownictwie, okładziny metalowe w budownictwie, zawory metalowe, zawory wodociągowe metalowe, złączki rur metalowe, **11** rury kotłowe centralnego ogrzewania, grzejniki do centralnego ogrzewania, nawilżacze do grzejników centralnego ogrzewania, wymienniki ciepła, rekuferatory ciepła, elementy grzejne, podgrzewacze wody, urządzenia do klimatyzacji, instalacje klimatyzacyjne, instalacje do ogrzewania, armatura do regulacji urządzeń wodnych lub gazowych oraz przewodów wodnych lub gazowych, krany, natryski, prysznice, kabiny natryskowe, instalacje i aparatura sanitarna, zawory termostatyczne, **35** zgrupowanie na rzecz osób trzecich różnych towarów, pozwalające nabywcy wygodnie je oglądać i kupować (z wyłączeniem transportu) w sklepach branży wyrobów z metali nieżelaznych, armatury sanitarnej i wyposażenia łazienek oraz u hurtownika z wyrobami przemysłu: hutniczego, chemicznego, drzewnego, materiałów budowlanych i z tworzyw sztucznych oraz z narzędziami rolniczymi,

częściami zamiennymi i akcesoriami do pojazdów mechanicznych oraz z urządzeniami i przyrządami żeglarskimi.

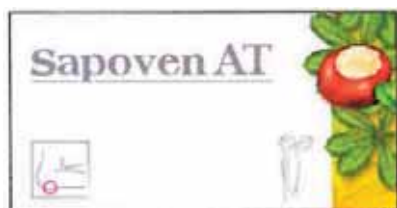
(111) **172837** (220) 2003 03 14 (210) 262219
(151) 2006 03 06 (441) 2003 09 22
(732) ASKOPOL P.W. Artur Świąć, Częstochowa, PL.
(540) ASKOPOL

(510), (511) **06** armatura do przewodów metalowa, materiały konstrukcyjne metalowe, klamki do drzwi metalowe, okucia do drzwi metalowe, okucia do budownictwa metalowe, uchwyty metalowe, kabiny do kąpeli metalowe, narożniki metalowe w budownictwie, okładziny metalowe w budownictwie, zawory metalowe, zawory wodociągowe metalowe, złączki rur metalowe, **11** rury kotłowe centralnego ogrzewania, grzejniki do centralnego ogrzewania, nawilżacze do grzejników centralnego ogrzewania, wymienniki ciepła, rekuperatory ciepła, elementy grzejne, podgrzewacze wody, urządzenia do klimatyzacji, instalacje klimatyzacyjne, instalacje do ogrzewania, armatura do regulacji urządzeń wodnych lub gazowych oraz przewodów wodnych lub gazowych, krany, natryski, prysznice, kabiny natryskowe, instalacje i aparatura sanitarna, zawory termostatyczne, **35** zgrupowanie na rzecz osób trzecich różnych towarów, pozwalające nabywcy wygodnie je oglądać i kupować (z wyłączeniem transportu) w sklepach branży wyrobów z metali nieżelaznych, armatury sanitarnej i wyposażenia łazienek oraz u hurtownika z wyrobami przemysłu: hutniczego, chemicznego, drzewnego, materiałów budowlanych i z tworzyw sztucznych oraz z narzędziami rolniczymi, częściami zamiennymi i akcesoriami do pojazdów mechanicznych oraz z urządzeniami i przyrządami żeglarskimi.

(111) **172838** (220) 2003 03 14 (210) 262220
(151) 2006 03 06 (441) 2003 09 22
(732) ASKOPOL P.W. Artur Świąć, Częstochowa, PL.
(540) www.askopol.pl

(510), (511) **06** armatura do przewodów metalowa, materiały konstrukcyjne metalowe, klamki do drzwi metalowe, okucia do drzwi metalowe, okucia do budownictwa metalowe, uchwyty metalowe, kabiny do kąpeli metalowe, narożniki metalowe w budownictwie, okładziny metalowe w budownictwie, zawory metalowe, zawory wodociągowe metalowe, złączki rur metalowe, **11** rury kotłowe centralnego ogrzewania, grzejniki do centralnego ogrzewania, nawilżacze do grzejników centralnego ogrzewania, wymienniki ciepła, rekuperatory ciepła, elementy grzejne, podgrzewacze wody, urządzenia do klimatyzacji, instalacje klimatyzacyjne, instalacje do ogrzewania, armatura do regulacji urządzeń wodnych lub gazowych oraz przewodów wodnych lub gazowych, krany, natryski, prysznice, kabiny natryskowe, instalacje i aparatura sanitarna, zawory termostatyczne, **35** zgrupowanie na rzecz osób trzecich różnych towarów, pozwalające nabywcy wygodnie je oglądać i kupować (z wyłączeniem transportu) w sklepach branży wyrobów z metali nieżelaznych, armatury sanitarnej i wyposażenia łazienek oraz u hurtownika z wyrobami przemysłu: hutniczego, chemicznego, drzewnego, materiałów budowlanych i z tworzyw sztucznych oraz z narzędziami rolniczymi, częściami zamiennymi i akcesoriami do pojazdów mechanicznych oraz z urządzeniami i przyrządami żeglarskimi.

(111) **172839** (220) 2003 03 24 (210) 262658
(151) 2006 03 30 (441) 2003 10 06
(732) Przedsiębiorstwo Produkcji Farmaceutycznej „HASCO-LEK” Spółka Akcyjna, Wrocław, PL.
(540)



Kolor znaku: szary, czerwony, jasnobrązowy, zielony
(531) 2.9.21, 5.3.5, 5.7.7, 26.4.2, 26.13.25, 27.5.1, 29.1.14
(510), (511) **05** produkty farmaceutyczne.

(111) **172840** (220) 2003 03 24 (210) 262659
(151) 2006 03 30 (441) 2003 10 06
(732) Przedsiębiorstwo Produkcji Farmaceutycznej „HASCO-LEK” Spółka Akcyjna, Wrocław, PL.
(540)



Kolor znaku: czerwony, szary, biały, jasnobrązowy, zielony, ciemnobrązowy

(531) 5.3.5, 5.7.7, 26.4.2, 27.5.1, 29.1.14
(510), (511) **05** produkty farmaceutyczne.

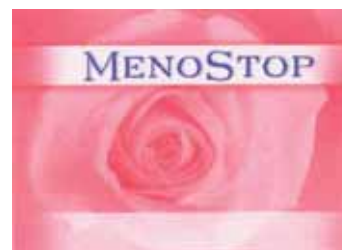
(111) **172841** (220) 2003 03 24 (210) 262660
(151) 2006 03 30 (441) 2003 10 06
(732) Przedsiębiorstwo Produkcji Farmaceutycznej „HASCO-LEK” Spółka Akcyjna, Wrocław, PL.
(540)



Kolor znaku: biały, niebieski i odcienie, czerwony

(531) 2.9.22, 26.4.2, 27.5.1, 29.1.4
(510), (511) **05** produkty farmaceutyczne.

(111) **172842** (220) 2003 03 24 (210) 262662
(151) 2006 03 30 (441) 2003 10 06
(732) Przedsiębiorstwo Produkcji Farmaceutycznej „HASCO-LEK” Spółka Akcyjna, Wrocław, PL.
(540)



Kolor znaku: czerwony i odcienie, zielony, niebieski

(531) 5.1.1, 27.5.1, 29.1.1
(510), (511) **05** produkty farmaceutyczne.

(111) **172843** (220) 2003 03 26 (210) 262754
(151) 2006 04 10 (441) 2003 10 06
(732) „CELTECH” Sp. z o.o., Poznań, PL.
(540)



Kolor znaku: czarny, srebrny
(531) 26.1.1, 26.4.4, 26.11.3, 27.5.1, 29.1.6

(510), (511) **06** konstrukcje przenośne metalowe i ich części, zbiorniki i pojemniki metalowe, cysterny metalowe, kontenerowe zbiorniki do paliw, przenośne metalowe konstrukcje budowlane, instalacje i rurociągi zasilające metalowe, **09** elektrolizery, aparatura ciśnieniowo-pomiarowa, **11** wymienniki ciepła i urządzenia do regulacji ciepła, **12** nadwozia do pojazdów, naczepy i przyczepy, **35** doradztwo w zakresie prowadzenia działalności gospodarczej i zarządzania, zarządzanie i kierowanie w zakresie prowadzenia działalności gospodarczej, **40** obróbka materiałowa metali, powlekanie metali, **42** badania i analizy techniczne, opracowywanie projektów technicznych, prace badawczo-rozwojowe w dziedzinie nauk technicznych.

(111) **172844** (220) 2003 03 27 (210) 262823
(151) 2006 04 07 (441) 2003 10 06
(732) UNIPHARM, INC. (Maryland corporation), New York, US.
(540) VITRUM EYE

(510), (511) **05** produkty farmaceutyczne, weterynaryjne i sanitarne, substancje dietetyczne do celów leczniczych, żywność dla niemowląt, plastry, materiały opatrunkowe, materiały do plombowania zębów, woski dentystryczne, środki odkażające, środki do zwalczania robactwa, fungicydy, herbicydy.

(111) **172845** (220) 2003 03 28 (210) 262869
(151) 2006 04 07 (441) 2003 10 06
(732) „BIOFARM” Spółka z o.o., Poznań, PL.
(540) sepsset

(510), (511) **05** produkty farmaceutyczne: leki, środki dezynfekcyjne, odkażające, produkty weterynaryjne, dietetyczne środki medyczne, produkty sanitarne: materiały opatrunkowe, plastry, podpaski higieniczne, żywność dla niemowląt.

(111) **172846** (220) 2003 03 28 (210) 262870
(151) 2006 04 07 (441) 2003 10 06
(732) „BIOFARM” Spółka z o.o., Poznań, PL.
(540) soyfar

(510), (511) **05** produkty farmaceutyczne: leki, środki dezynfekcyjne, odkażające, produkty weterynaryjne, dietetyczne środki medyczne, produkty sanitarne: materiały opatrunkowe, plastry, podpaski higieniczne, żywność dla niemowląt.

(111) **172847** (220) 2003 03 28 (210) 262871
(151) 2006 04 07 (441) 2003 10 06
(732) „BIOFARM” Spółka z o.o., Poznań, PL.
(540) soyafem

(510), (511) **05** produkty farmaceutyczne: leki, środki dezynfekcyjne, odkażające, produkty weterynaryjne, dietetyczne środki medyczne, produkty sanitarne: materiały opatrunkowe, plastry, podpaski higieniczne, żywność dla niemowląt.

(111) **172848** (220) 2003 03 28 (210) 262874
(151) 2006 04 07 (441) 2003 10 06
(732) „BIOFARM” Spółka z o.o., Poznań, PL.
(540)



Kolor znaku: zielony w odcieniach, biały, czarny, różowy
(531) 5.3.9, 26.11.2, 27.5.1, 29.1.1, 29.1.3, 29.1.8

(510), (511) **05** produkty farmaceutyczne: leki, środki dezynfekcyjne, odkażające, produkty weterynaryjne, dietetyczne środki medyczne, produkty sanitarne: materiały opatrunkowe, plastry, podpaski higieniczne, żywność dla niemowląt.

(111) **172849** (220) 2003 04 01 (210) 262977
(151) 2006 04 10 (441) 2003 10 06
(732) BOS S.A., Białystok, PL.
(540)



Kolor znaku: pomarańczowy, żółty, granatowy, biały
(531) 26.13.25, 27.5.1, 29.1.13

(510), (511) **29** mięso, ryby, drób, dziczyzna, ekstrakty mięsne, konserwowane, suszone i gotowane owoce i warzywa, galaretki, dżemy, kompoty, jaja, mleko, produkty mleczne, oleje i tłuszcze jadalne, **30** kawa, herbata, kakao, cukier, ryż, tapioka, sago, kawa naturalna, mąka i produkty zbożowe, chleb, wyroby cukiernicze i słodczyce, lody, miód, melasa (syrupy), drożdże, proszek do pieczenia, sól, musztarda, ocet, sosy (przyprawy), przyprawy, lód, **31** rośliny zbożowe (ziarno) i produkty rolne, ogrodnicze, leśne, nie ujęte w innych klasach, zwierzęta żywe, świeże owoce i warzywa, nasiona, rośliny i kwiaty, karma dla zwierząt, sód, **32** piwo, wody mineralne i gazowane oraz inne napoje bezalkoholowe, napoje owocowe i soki owocowe, syropy i inne produkty do produkcji napojów.

(111) **172850** (220) 2003 04 15 (210) 263576
(151) 2006 04 06 (441) 2003 10 20
(732) CLEMATIS, SZKÓŁKA POJEMNIKOWA EXPORT IMPORT Spółka Jawna Szczepan Marczyński, Władysław Piotrowski, Pruszków, PL.
(540) ŹRÓDŁO DOBRYCH PNAČZY

(510), (511) **31** rośliny, **44** hodowla roślin.

(111) **172851** (220) 2003 04 15 (210) 263603
(151) 2006 03 27 (441) 2003 10 20
(732) Firma Cukiernicza „SOLIDARNOŚĆ - rok założenia 1952” Spółka z o.o., Lublin, PL.

(540) chocolate creation
(510), (511) **30** wyroby cukiernicze, wyroby czekoladowe, galanteria czekoladowa, słodczyce, ciastka, ciasteczka, produkty zbożowe.

(111) **172852** (220) 2003 04 15 (210) 263605
(151) 2006 03 27 (441) 2003 10 20
(732) Firma Cukiernicza „SOLIDARNOŚĆ - rok założenia 1952” Spółka z o.o., Lublin, PL.

(540) czekoladowa kreacja
(510), (511) **30** wyroby cukiernicze, wyroby czekoladowe, galanteria czekoladowa, słodczyce, ciastka, ciasteczka, produkty zbożowe.

(111) **172853** (220) 2003 04 16 (210) 263624
(151) 2006 03 27 (441) 2003 10 20
(732) GRUPA ŻYWIEC Spółka Akcyjna, Żywiec, PL.
(540)



Kolor znaku: czerwony, złoty, biały, czarny
(531) 2.1.4, 25.1.18, 27.5.1, 29.1.15

(510), (511) **32** piwo, sód, napoje bezalkoholowe, **43** prowadzenie restauracji.

(111) **172854** (220) 2003 04 16 (210) 263628
 (151) 2006 03 27 (441) 2003 10 20
 (732) GRUPA ŻYWIEC Spółka Akcyjna, Żywiec, PL.
 (540)



Kolor znaku: biały, czerwony, złoty, czarny, brązowy
 (531) 19.7.1, 25.1.8, 27.5.1, 29.1.15
 (510), (511) **32** piwo, sód, napoje bezalkoholowe, **43** prowadzenie restauracji.

(111) **172855** (220) 2003 04 24 (210) 263955
 (151) 2006 04 10 (441) 2003 11 03
 (732) Śląska Wytwórnia Wódek Gatunkowych „POLMOS” S.A,
 Bielsko-Biała, PL.
 (540)



(531) 26.1.1, 27.5.1
 (510), (511) **33** napoje spirytusowe.

(111) **172856** (220) 2003 04 24 (210) 263957
 (151) 2006 04 10 (441) 2003 11 03
 (732) Przedsiębiorstwo Produkcyjno-Handlowe KOSTRZEWA s.c.
 Barbara Kostrzewska, Tadeusz Kostrzewa, Giżycko, PL.
 (540) PELLETS
 (510), (511) **11** wymienniki ciepła, kotły grzewcze, urządzenia grzewcze na paliwa stałe, płynne lub gazowe, paleniska, ruszty, palniki, piece, urządzenia grzewcze, wyposażenie pieców.

(111) **172857** (220) 2003 04 30 (210) 264264
 (151) 2006 03 28 (441) 2003 11 03
 (732) Biogen Idec MA Inc., Cambridge, US.
 (540) AVOSENSE
 (510), (511) **05** preparaty farmaceutyczne do leczenia schorzeń neurologicznych, **10** urządzenia medyczne, w szczególności strzykawki medyczne oraz autoinjektory.

(111) **172858** (220) 2003 04 30 (210) 264275
 (151) 2006 03 24 (441) 2003 11 03
 (732) KOHLER CO., Kohler, US.
 (540) VIBRANT
 (510), (511) **11** wyposażenie do łazienek: wanny, wanny do hydro-masażu oraz instalacje kąpielowe, prysznice i instalacje prysznicowe, prysznice i kabiny prysznicowe, brodziki do kabin prysznicowych,

siatka natryskowe, drzwi do kabin prysznicowych, urządzenia rozdzielające wodę, umywalki, bidety, toalety, sedesy, deski sedesowe, urządzenia spustowe sterowane podczerwienią, ubikacje, oświetlenie, lampy sufitowe: górne oświetlenie do mebli, oświetlenie elektryczne, mocowania do oświetlenia, zlewy, podstawy do zlewów, krany i zawory czerpalne, ręczne suszarki elektryczne, filtry siatkowe do zlewów, spusty do instalacji kąpielowych, płytkie brodziki kąpielowe i prysznicowe, urządzenia do suszenia rąk sterowane podczerwienią, zatyczki do zlewów, do wanien i do brodzików prysznicowych, zawory do regulacji wody w cysternach, zawory do regulacji wody, zawory do zlewów, pisuary, cysterny na wodę, fontanny - poidelka, sauny, wszystkie towary zawarte w klasie 11.

(111) **172859** (220) 2003 05 07 (210) 264425
 (151) 2006 04 03 (441) 2003 11 17
 (732) SILKWEAR Piotr Pawełczyk, Łódź, PL.
 (540) Silkwear
 (510), (511) **25** odzież damska i dziecięca, płaszcze, kurtki, żakiety, swetry, bluzki, koszule, sukienki, spódnice, spodnie, szorty, szale, czapki, bielizna damska.

(111) **172860** (220) 2004 03 05 (210) 277312
 (151) 2006 03 20 (441) 2004 06 14
 (732) Zakład Przetwórstwa Mięsnego JBB Import-Eksport
 Józef Bałdyga, Łyse, PL.
 (540)



Kolor znaku: granatowy, czerwony, biały, żółty, niebieski
 (531) 24.15.2, 26.1.2, 26.11.1, 27.5.1, 29.1.1, 29.1.4
 (510), (511) **05** dietetyczna żywność do celów leczniczych, dodatki odżywcze do celów leczniczych, tłuszcze zwierzęce do celów leczniczych lub farmaceutycznych, pokarm dla niemowląt, **29** chrupki na bazie mięsa, drób, dziczyzna, ekstrakty mięsne, produkty gotowe na bazie mięsa zawarte w tej klasie, smalec, krokiety spożywcze, galaretki mięsne, konserwy mięsne, wędliny, produkty gotowe na bazie wędlin zawarte w tej klasie, **31** karma dla zwierząt.

(111) **172861** (220) 2001 04 10 (210) 234215
 (151) 2006 03 16
 (732) Emerson Electric Co., St. Louis, US.
 (540)



(531) 14.3, 27.5
 (510), (511) **03** środki czyszczące, materiały szorujące i polerujące, środki czyszczące rury ściekowe, **04** smary i kleje zawarte w tej klasie, **06** drabiny metalowe i sprzęt podnoszący i podtrzymujący, zawory sterujące przepływem płynów zawarte w tej klasie, krążki linowe, części i ramy odbierające, tuleje, pasy, napędowe łańcuchy rolkowe, łańcuchy drabinkowe, łańcuchy rolkowe, koła pasowe, podstawy silnika, narzędzia łańcuchowe, klucze, kołnierze nastawcze, piasty i klucze oprawowe, wsporniki, imadła, urządzenia do transportu kołowego, sprzęt instalacyjno-wodociągowy, sprzęt do gwintowania rur, kule i stożki do zaworów, odkuwki, stoły warsztatowe, skrzynki narzędziowe, sprzęt spawalniczy, urządzenia i przyrządy związane ze składowaniem i organizacją składowania, systemy półkowe oraz sprzęt i akcesoria do nich sprzedawane osobno lub w zestawach, sprzęt i umeblowanie do konstrukcji składowania, konstruk-

cje podtrzymujące anteny i akcesoria do nich zawarte w tej klasie, **07** alternatory, kompresory, przyłącza kompresorów, urządzenia do usuwania odpadków i akcesoria do nich, urządzenia do ograniczania odpadków i akcesoria do nich, sprzęgła włączane w ruchu, hamulce, przenośniki, sprzęgła stałe, systemy zasilania awaryjnego, maszyny do mielenia, urządzenia do testowania i analiz oleju, sprzęt do ultradźwiękowego spawania, łączenia, monitorowania, czyszczenia i testowania, spawarki i sprzęt spawalniczy, wieszaki, instrumenty i sprzęt do kontroli jakości, urządzenia natryskujące, uszczelniacze mechaniczne, separatory mokre i suche, zawory, rozruszniki, szpule, piły i akcesoria do nich, szlifierki, tokarki, wiertarki i wiertarki pionowe oraz akcesoria i dodatki do nich, kolektory trocin, odtłuszczacze, silniki elektryczne oraz akcesoria i dodatki do nich, nie do stosowania w pojazdach lądowych, urządzenia redukcyjne, przekładnie, silniki indukcyjne, blokady wsteczne wału w pompach turbinowych, pasy klinowe, koła pasowe, napędy pasowe, wałki rozrządu, podziałowe jednostki napędowe, wentylatory do silników, generatory zawarte w tej klasie, tablice przełącznikowe, pompy wodne, dmuchawy, polerki światłowodowe, łożyska, uszczelniacze do łożysk, łożyska ślizgowe dzielone, łożyska ślizgowe kołnierzowe, odkurzacze, **08** narzędzia ręczne przemysłowe, profesjonalne i dla majsterkowiczów oraz akcesoria do nich, klucze dynamometryczne, **09** elektryczne mierniki czasu i termostaty, urządzenia elektryczne, elektryczne elementy grzejne, oporniki elektryczne, zawory sterujące elektromagnetyczne zawory selenoidalne, strojące urządzenia indukcyjne, części elektryczne wykonane z tworzywa, przepływomierze zawarte w tej klasie, elektryczne elementy oporowe, zapłony, elektryczne transformatory przekąźnikowe, przełączniki, sterowniki ciepła, chłodzenia i zamrażania, termostaty, zawory do termostatów, kalibratory, terminale hermetyczne, wskaźniki pozycyjne, płytki montażowe: oprogramowanie komputerowe, oprogramowanie na CD-ROMach związane z zarządzaniem bazami danych, urządzenia kondensacyjne, systemy sterowania klimatyzacją i przestrzenia zamkniętą, kontraktry, kondensatory i urządzenia kondensacyjne, sterowniki, sterowniki urządzeń, sterowniki używane w zamrażaniu, ogrzewaniu, wentylacji i klimatyzacji, kolektory danych, napędy, analizatory, urządzenia do testowania liczników elektrycznych, zasilacze elektryczne, łączniki, puszkę przełącznikowe i rozgałęźne, armatura, przerywacze, rozruszniki, elektryczne przedłużacze, obudowy elektryczne, stacje pilotujące i sterownicze, wtyki i odbiorniki, puszkę przelotowe, pręty oświetleniowe, łączniki elektryczne, szpule z napędem silnikowym, puszkę i przełączniki wypustowe elektryczne zawarte w tej klasie, złącza, oprogramowanie i sprzęt komputerowy do sterowania przepływem gazu, sprzęt związany z ciepłem odlotowym, a mianowicie kondensatory i suche chłodnice, elektroniczne i krzywkowe napędu podziałowe, urządzenia testujące na podczerwień, sprzęt diagnostyczny i analityczny, sprzęt monitorujący silniki i maszyny, ochronniki antyprzeciążeniowe silników, wzmacniacze, zasilacze do konwersji i przesyłu energii elektrycznej, systemy monitoringowe a mianowicie analizatory, urządzenia wydmuchowe, urządzenia sterujące spalaniem i nastawniki pneumatyczne, urządzenia do ciągłego monitorowania poziomu emisji, urządzenia do analizowania płynów, przepływomierze i sterowniki, urządzenia do pomiaru gęstości, elektroniczne sterowniki kąpielą, monitory procesowe, sterowniki zdalne, nadajniki, sterowniki i czujniki, oprogramowanie komputerowe do sterowników urządzeń, regulatory, przekąźniki, oprogramowanie komputerowe stosowane w automatyce i regulatorach ciśnienia i temperatury, urządzenia sterujące ruchem, aparaty przeciwwakłóceniowe i ochronne, przełączniki elektryczne, zasilacze energii elektrycznej, czujniki temperatury, termostaty mierniki czasu do urządzeń, transformatory elektryczne, analizatory wibracyjne i spawarki używane z maszynami, zawory gazowe, cieczowe i selenoidalne oraz szybkościomierze elektroniczne, sprzęt komunikacyjny i komponenty do nich, zasilacze energią elektryczną zabezpieczone przed przerwą w pracy, sprzęt klimatyzacyjny, systemy rozdzielu energii, wyłączniki przekąźnikowe, adaptory, ładowarki, przetwornice energii elektrycznej, kable i akcesoria telekomunikacyjne, łączniki i zestawy kablowe, sprzęt i akcesoria CATV (telewizji kablowej), transformatory, tablice przełącznikowe, tablice rozdzielcze, **10** sprzęt ultradźwiękowy oraz wyposażenie do ultradźwiękowego montowania w dziedzinie medycyny, **11** sprzęt do czyszczenia powietrza, bojlerzy do gorącej wody i pary, oświetlenie profesjonalne, wentylatory i dmuchawy do użytku handlowego, przemysłowego i rolniczego, wentylatory sufitowe, cyrkulatory powietrza, przełącz-

niki, sterowniki i części do nich, zawory do regulowania przepływu cieczy, elementy grzejne powietrzne i gazowe oraz związane z nimi akcesoria i komponenty do użytku komercyjnego i przemysłowego, podgrzewacze i dystrybutory wody, nawilżacze, sprzęt irygacyjny, sprzęt do wykrywania przecieków w chłodziarkach, oświetlenie elektryczne i fluorescencyjne oraz armatura i części do nich, ogrzewaczpodczerwień, filtry i suszarki używane przy suszeniu i odkażaniu cieczy, części do fontann, **17** izolacja do produktów przemysłowych i rynkowych, rury z tworzyw sztucznych i przewody, **20** produkty w zakresie magazynowania i organizowania przestrzeni magazynowej, w tym regały, półki, opakowania koszone, szuflady i sprzęt oraz akcesoria do nich, sprzedawane osobno lub w zestawach, drabiny, sprzęt do podnoszenia i wspierania, stoły i meble z zakresu konstrukcji, magazynowania i wyświetlania oraz meble biurowe, **36** usługi z zakresu kredytowania i pośrednictwa kredytowego, usługi z zakresu sponsorowania kultury, **37** przemysłowe i komercyjne usługi dotyczące napraw i konserwacji, **41** usługi dotyczące rozrywki w zakresie kultury, **42** usługi z zakresu analiz laboratoryjnych dotyczących maszyn i urządzeń przemysłowych, usługi konsultacyjne w zakresie trybologii, projektowania, budownictwa i instalacji konstrukcji wspierających anteny.

(111) **172862** (220) 2001 07 27 (210) 238917
 (151) 2006 03 03
 (732) Agencja Reklamowa RHEMA PRESS Krzysztof Gołaszewski, Szczecinek, PL.
 (540)



Kolor znaku: biały, czarny, czerwony, niebieski i ich odcienie
 (531) 24.15, 26.1, 26.4, 27.5, 29.1

(510), (511) **16** afisze, albumy, bilety, blankiety, broszury, etykiety nie z materiału, formularze, fotografie, gazety, grafiki, kalendarze, kalkomanie, karty pocztowe, katalogi, książki, mapy, periodyki, plany, podręczniki, prospekty, publikacje, reprodukcje graficzne, szyldy z papieru lub z tektury, kartonu, tablice ogłoszeniowe na afisze kartonowe lub papierowe.

(111) **172863** (220) 2001 07 30 (210) 238951
 (151) 2006 04 12
 (732) „PROGRESSIVE” Agata Szurlej, Wrocław, PL.
 (540) PROGRESSIVE

(510), (511) **30** herbata, kawa, napoje, napoje na bazie czekolady, napoje na bazie kawy, napoje na bazie kakao, **35** prowadzenie hurtowni i/lub sklepu z artykułami spożywczymi, farmaceutykami, ziołami, ceramiką użytkową i ozdobną, gospodarstwa domowego, urządzeniami i wyposażeniem do sklepów, biur, hoteli, prowadzenie interesów osób trzecich, doradztwo handlowe.

(111) **172864** (220) 2001 12 03 (210) 243775
 (151) 2006 03 31 (441) 2002 06 17
 (732) Zakład Przetwórstwa Mięsnego „TARCZYŃSKI” Spółka Akcyjna, Trzebnica, PL.
 (540) książęce

(510), (511) **29** mięso, wyroby i przetwory mięsne i rybne, wędliny z wyłączeniem drobiu, **35** usługi w zakresie prowadzenia sklepów z wyrobami i przetworami mięsnymi, **40** przetwarzanie i przerabianie surowców mięsnych, konserwowanie i wędzenie.

(111) **172865** (220) 2002 01 15 (210) 245255
 (151) 2006 03 03 (441) 2002 07 29
 (732) TOP CABLE, S.A., Rubi, ES.

(540)



(531) 14.1, 26.1, 26.13, 27.5

(510), (511) **09** kable i elektryczne przewodniki, **39** składowanie, dystrybucja, transport, magazynowanie i pakowanie związane z towarami dotyczącymi kabli i elektrycznych przewodników.

(111) **172866** (220) 2002 01 31 (210) 245881
(151) 2006 04 14 (441) 2002 08 12

(732) MEDIA EXPRESS Spółka z ograniczoną odpowiedzialnością, Warszawa, PL.

(540) ZŁOTA SETKA

(510), (511) **16** czasopisma, gazety, periodyki, książki, broszury.

(111) **172867** (220) 2002 02 21 (210) 246740
(151) 2006 03 16 (441) 2002 08 26

(732) Zakłady Mięsne „DUDA” Spółka Akcyjna, Grąbkowo, PL.

(540) ares

(510), (511) **31** pokarm dla zwierząt, pożywienie dla psów, kotów i innych zwierząt, jadalne kości, pożywienie dla zwierząt domowych, pasze, koncentraty paszowe, dodatki do pasz, żywe zwierzęta, świeże owoce i jarzyny, ziemniaki, warzywa, nasiona, rośliny i naturalne kwiaty, grzyby, owoce leśne, orzechy, ziarna, zioła, korzenie spożywcze, otręby, słód.

(111) **172868** (220) 2002 02 04 (210) 246022
(151) 2006 04 14 (441) 2002 08 12

(732) Zakład Produkcyjny „WESEM” D.M.M. HAJDUK Spółka Jawna, Wieliczka, PL.

(540)



Kolor znaku: biały, niebieski, żółty

(531) 26.1, 27.5, 29.1

(510), (511) **11** reflektory, lampy, ich oprawy, osprzęt do lamp pojazdów, **12** lusterka i kierunkowskazy do pojazdów, **16** materiały drukowane, katalogi, pudła, opakowania kartonowe i z tworzyw sztucznych, **35** zgrupowanie na rzecz osób trzecich różnych towarów pozwalające nabywcy wygodnie je oglądać i kupować u hurtownika i w sklepie z reflektorami, lampami, ich oprawami i akcesoriami do pojazdów oraz zgrupowanie na rzecz osób trzecich różnych towarów pozwalające nabywcy wygodnie oglądać i kupować te towary na stronie Web wyspecjalizowanej w sprzedaży lamp, opraw, osprzętu elektrycznego, elektronicznego i akcesoriów samochodowych, usługi informacji handlowej o parametrach różnego osprzętu i akcesoriów samochodowych poprzez Internet.

(111) **172869** (220) 2002 02 04 (210) 246023
(151) 2006 04 14 (441) 2002 08 12

(732) Zakład Produkcyjny „WESEM” D.M.M. HAJDUK Spółka Jawna, Wieliczka, PL.

(540) wesem

(510), (511) **11** reflektory, lampy, ich oprawy, osprzęt do lamp pojazdów, **12** lusterka i kierunkowskazy do pojazdów, **16** materiały drukowane, katalogi, pudła, opakowania kartonowe i z tworzyw sztucznych, **35** zgrupowanie na rzecz osób trzecich różnych towarów

pozwalające nabywcy wygodnie je oglądać i kupować u hurtownika i w sklepie z reflektorami, lampami, ich oprawami i akcesoriami do pojazdów oraz zgrupowanie na rzecz osób trzecich różnych towarów pozwalające nabywcy wygodnie oglądać i kupować te towary na stronie Web wyspecjalizowanej w sprzedaży lamp, opraw, osprzętu elektrycznego, elektronicznego i akcesoriów samochodowych, usługi informacji handlowej o parametrach różnego osprzętu i akcesoriów samochodowych poprzez Internet.

(111) **172870** (220) 2002 02 04 (210) 246024
(151) 2006 04 14 (441) 2002 08 12

(732) Zakład Produkcyjny „WESEM” D.M.M. HAJDUK Spółka Jawna, Wieliczka, PL.

(540)



Kolor znaku: niebieski, biały, żółty

(531) 26.1, 27.5, 29.1

(510), (511) **11** reflektory, lampy, ich oprawy, osprzęt do lamp pojazdów, **12** lusterka i kierunkowskazy do pojazdów, **16** materiały drukowane, katalogi, pudła, opakowania kartonowe i z tworzyw sztucznych, **35** zgrupowanie na rzecz osób trzecich różnych towarów pozwalające nabywcy wygodnie je oglądać i kupować u hurtownika i w sklepie z reflektorami, lampami, ich oprawami i akcesoriami do pojazdów oraz zgrupowanie na rzecz osób trzecich różnych towarów pozwalające nabywcy wygodnie oglądać i kupować te towary na stronie Web wyspecjalizowanej w sprzedaży lamp, opraw, osprzętu elektrycznego, elektronicznego i akcesoriów samochodowych, usługi informacji handlowej o parametrach różnego osprzętu i akcesoriów samochodowych poprzez Internet.

(111) **172871** (220) 2003 02 21 (210) 261359
(151) 2006 04 07 (441) 2003 08 25

(732) „DOSPEL” Spółka z ograniczoną odpowiedzialnością, Częstochowa, PL.

(540) twist

(510), (511) **06** budowlane materiały metalowe, drobne wyroby żelazne i metalowe, rury i rurki metalowe, materiały blacharskie dla budownictwa, materiały zbrojeniowe dla budownictwa metalowe, daszki metalowe dla budownictwa, deflektory kominowe metalowe, haki metalowe, zaciski do rur lub kabli metalowe, kształtki rurowe rozgałęzieniowe metalowe, okucia metalowe, uchwyty ścienne do mocowania rur metalowe, śruby metalowe, zaciski i kłamy metalowe, opaski i haki do zamocowania kabli lub rur metalowe, zasuwy, rury i przewody do instalacji centralnego ogrzewania, przewody metalowe do instalacji wentylacji i klimatyzacji, kolanka i złączki do rur metalowe, kołnierze metalowe, kominy metalowe, kratki ochronne metalowe, nasady kominowe metalowe, opaski i obejmy metalowe, osłony do rur metalowe, armatura do przewodów metalowa, przewody i rurociągi metalowe, zawory metalowe, **07** urządzenia kuchenne elektryczne, urządzenia i maszyny do ssania powietrza z wyłączeniem pomp do akwariów i fontann, mechanizmy napędowe inne niż do pojazdów lądowych, dmuchawy jako maszyny, dmuchawy do sprężania, zasysania i transportu gazu, filtry jako części maszyn lub silników z wyłączeniem filtrów do akwariów i fontann, filtry jako wkłady do maszyn filtrujących z wyłączeniem filtrów do akwariów i fontann, formy do maszyn, regulatory jako części maszyn, regulatory prędkości obrotów do maszyn i silników, silniki inne niż do pojazdów lądowych, silniki elektryczne inne niż do pojazdów lądowych, sprężarki, wentylatory do silników, wtryskarki, wymienniki ciepła jako części maszyn, zawory jako części maszyn lub silników, **11** urządzenia do oświetlania, urządzenia i instalacje do chłodzenia i ogrzewania, chłodziarko-zamrażarki, zamrażarki, ogrzewacze wody, ogrzewacze olejowe, grzejniki, elementy grzejne, termowentylatory, wentylatory, wentylatory kanałowe, wymienniki ciepła, wyciągi wentylacyjne i kominowe, wentylatory sufitowe, urządzenia i instalacje do wentylacji i klimatyzacji, dmuchawy jako części instalacji do nawiewu, aparaty do odświeżania powietrza, filtry jako części instalacji domowych lub przemysłowych, filtry powietrza do klimatyzacji, przewody, rekuperatory ciepła, świeczniki, oprawki żarówek do lamp

elektrycznych, sprzęt kuchenny elektryczny, ogrzewacze do stóp, regulatory do wyciągów dla ogrzewnictwa, **19** materiały budowlane niemetalowe, rury sztywne niemetalowe, kominowe nasady i deflektory niemetalowe, kominowe przedłużacze i trzony niemetalowe, kominy niemetalowe, kraty niemetalowe, rury niemetalowe, rynny niemetalowe, **20** kratki ochronne niemetalowe, zawory niemetalowe inne niż części maszyn, zaciski niemetalowe do rur i kabli, kraty kominkowe, **35** zgrupowanie na rzecz osób trzech różnych towarów pozwalające nabywcy wygodnie oglądać i kupować te towary na stronie Web dotyczącej sprzedaży artykułów przemysłowych, gospodarstwa domowego, wentylacyjnych, klimatyzacyjnych i budowlanych, zgrupowanie na rzecz osób trzech różnych towarów pozwalające nabywcy wygodnie oglądać i kupować te towary w sklepie i hurtowni z artykułami przemysłowymi, gospodarstwa domowego, wentylacyjnymi, klimatyzacyjnymi i budowlanymi, komputerowe zarządzanie plikami, organizowanie wystaw w celach handlowych lub reklamowych, pokazy towarów, promocja sprzedaży, reklama za pośrednictwem sieci komputerowej, reklamy, zaopatrzenie osób trzech jako zakupy produktów i usług dla innych przedsiębiorstw, zarządzanie działalnością artystyczną.

(111) **172872** (220) 2005 07 21 (210) 298074
 (151) 2006 04 12 (441) 2005 10 31
 (732) ZAKŁADY FARMACEUTYCZNE POLPHARMA S.A.,
 Starogard Gdański, PL.
 (540) EPIMAXAN
 (510), (511) **05** produkty farmaceutyczne.

(111) **172873** (220) 2002 05 22 (210) 250692
 (151) 2006 04 07 (441) 2002 12 02
 (732) Raisio Polska Foods Sp. z o.o., Karczew, PL.
 (540) MASMIX KULINARNY
 (510), (511) **29** mięso, ryby, drób, dziczyzna, ekstrakty mięsne, konserwowane, suszone i gotowane owoce i warzywa, galaretki, dżemy, kompoty, jaja, mleko, produkty mleczne, oleje i tłuszcze jadalne, margaryny, **30** kawa, herbata, cukier, ryż, tapioka, sago, kawa nienaturalna, mąka i produkty zbożowe, chleb, wyroby cukiernicze i słodczyce, lody, miód, melasa, drożdże, proszek do pieczenia, sól, musztarda, ocet, sosy (z wyjątkiem dressingów), przyprawy, lód.

(111) **172874** (220) 2002 08 05 (210) 253690
 (151) 2006 03 17 (441) 2003 02 10
 (732) „NOVOL” Spółka z o.o., Komorniki, PL.
 (540)

NOVOFLEX

(531) 27.5
 (510), (511) **19** materiały podłogowe z żywicy poliuretanowych, epoksydowych lub akrylowych do wykonywania posadzek samopoziomujących.

(111) **172875** (220) 2002 08 22 (210) 254327
 (151) 2006 03 07 (441) 2003 02 24
 (732) „SOBIESKI” Spółka z ograniczoną odpowiedzialnością,
 Warszawa, PL.
 (540)



Kolor znaku: srebrny

(531) 3.7, 19.3, 24.3, 29.1
 (510), (511) **33** wyroby alkoholowe, wina, wódki, likiery.

(111) **172876** (220) 2002 08 26 (210) 254418
 (151) 2006 03 29 (441) 2003 03 10
 (732) Alticor Inc. (a Michigan corporation), Ada, US.
 (540)

Amway

(531) 26.11, 27.5
 (510), (511) **03** środki do prania, mianowicie wybielacze do wszelkiego rodzaju tkanin, wybielacze z chlorem, detergenty do prania i mydła do prania, zmiękczacze do tkanin, wspomagacze i preparaty do zmywania naczyń, mianowicie detergenty w formie płynnej i w formie proszku, preparaty do czyszczenia i polerowania do użytku domowego, mianowicie preparaty do czyszczenia piekarników, preparaty usuwające plamy z rdzy, preparaty do czyszczenia misek klozetowych, preparaty do czyszczenia dywaników i dywanów, preparaty do czyszczenia tapicerki meblowej, wszelkiego rodzaju preparaty czyszczące, preparaty do usuwania plam z tkanin, preparaty do czyszczenia okien i soczewek, preparaty do usuwania pasty do podłogi, mieszanki do czyszczenia i polerowania metali nieszlachetnych, preparaty do czyszczenia chromu i szkła, preparaty do polerowania srebra, pasta do butów, pasta i kremy do polerowania mebli, pasta do podłóg, środki do polerowania i czyszczenia powierzchni zewnętrznej samochodów, środki do usuwania robaków i smoły z powierzchni zewnętrznej samochodów, środki czyszczące, uszczelniające i nablyszczające do skóry i winylu, środki odtłuszczające do silników, innych urządzeń i powierzchni parkingowych, środki usuwające warstwę twardej wody, preparaty kosmetyczne i toaletowe, mianowicie preparaty do oczyszczania twarzy, toniki, preparaty nawilżające, olejki eteryczne do użytku osobistego, preparaty do malowania ust i balsamy do ust, lakiery do paznokci i środki do kolorowania paznokci, warstwa spodnia i wierzchnia stosowana pod i na lakiery do paznokci, ołówki do brwi, tusz do rzęs, cienie, produkty kolorujące do powiek, konturówki do oczu, puderniczki, kremy do usuwania makijażu i żel do zmywania twarzy, toniki do skóry i środki ochraniające skórę, podkłady pod makijaż w formie płynnej, róż, preparaty do pielęgnacji włosów, w tym szampony i środki do spłukiwania włosów w kremie, pianki i żele do układania włosów, lakiery do włosów, płukanki do włosów i środki wzmacniające włosy, mydła, mianowicie mydła w kostce do użytku osobistego, szampony i żele do ciała, płyny do kąpieli, lotiony i pudry do rąk, do kąpieli i do ciała, wody kolońskie i perfumy, płyny i balsamy stosowane po goleniu, kremy do golenia, pasta do zębów, płyn do płukania ust i spray do odświeżania oddechu, niemedyczne preparaty chroniące przed słońcem, mianowicie olejki, kremy i lotiony do opalania, środki nawilżające stosowane po opalaniu, balsamy do ust, preparaty do golenia i dezodoranty osobiste, **05** preparaty farmaceutyczne, medyczne, weterynaryjne i sanitarne, mianowicie maści z antybiotykiem i maści stosowane przy hemoroidach, środki odkażające, szampony przeciwłupieżowe do celów leczniczych i środki do płukania włosów w kremie do celów leczniczych, żywność dietetyczna do celów leczniczych, żywność dla niemowląt zawierająca dodatki dietetyczne do celów leczniczych z witaminami i/lub minerałami i/lub proteinami, proteinowe środki uzupełniające w formie proszku, bandaże z przylepcem, środki do zwalczania szkodników, środki grzybobójcze do użytku domowego, herbicydy do użytku domowego, środki bakteriobójcze ogólnego zastosowania, wszelkiego rodzaju środki odkażające, środki i spraye odstraszające owady, substancje dietetyczne i/lub środki uzupełniające do celów leczniczych składające się z witamin i/lub minerałów, ziół, koncentratów roślinnych, proszku proteinowego, kwasu tłuszczowego, włókien, glonów i aminokwasów, **10** aparaty medyczne stosujące pole magnetyczne do leczenia bólu, **11** aparaty do filtrowania wody do użytku domowego i przemysłowego, filtry, części osprzęt do wszystkich wymienionych towarów, aparaty do filtrowania powietrza do użytku domowego i przemysłowego, filtry zamienne do aparatów do filtrowania powietrza, **16** artykuły z papieru, mianowicie torby papierowe, pudełka kartonowe, niezadrukowane i częściowo zadrukowane formularze, pocztówki, papier do pisania, notatniki, koperty, ołówki, broszury, ulotki, kartki do notowania, naklejki, nalepki z nadrukiem nie tekstylnym, podręczniki i katalogi używane przez innych przy sprzedaży, reklamie i promowaniu towarów, papierowe ręczniki,

magazyny, biuletyny, czasopisma, broszury i książki, wszystkie wyżej wymienione towary dotyczące kosmetyków i artykułów toaletowych, środków czyszczących do użytku domowego, mydeł, środków do prania, środków dietetycznych i/lub uzupełniających środków żywnościowych, domowych systemów uzdatniania wody i powietrza, **21** artykuły użytku domowego, mianowicie dozowniki mydła i detergentów mających postać płynu lub proszku, butelki z wyciskaczem i butelki z rozpylaczem sprzedawane jako puste, mopy z gąbki, aplikatory do szamponu do dywaników i tapicerki, płatki do szorowania ze stali nierdzewnej, tace i małe pojemniki na produkty czyszczące i narzędzia do użytku domowego, jednorazowe torby na butelki dla dzieci, naczynia do gotowania, mianowicie metalowe patelnie, rondle, garnki, kociołki i garnki uniwersalne, przybory kosmetyczne, mianowicie puderniczki sprzedawane jako puste, aplikatory cieniów do oczu i szpatułki kosmetyczne, wyroby ze szkła służące do picia, mianowicie szklane i kryształowe kieliszki, kryształowe i porcelanowe zastawy obiadowe, figurki z porcelany, kryształu i szkła, lichtarze nie z metali szlachetnych, świeczniki nie z metali szlachetnych, przedmioty ozdobne, mianowicie wazy i miski, tacki na okruszki, tace na posiłki i tace do serwowania posiłków nie z metali szlachetnych, plastikowe pojemniki do przechowywania żywności do użytku domowego i kuchennego, **29** przekąski, mianowicie batony na bazie przetworzonych owoców lub/i orzechów wzbogacone witaminami i/lub minerałami, chipsy ziemniaczane, niemleczny zabielaacz do kawy w proszku, **30** batony na bazie zbóż wzbogacone witaminami i/lub minerałami, guma do żucia, przekąski, mianowicie ptysie serowe na bazie kukurydzy, kukurydziane chipsy o smaku tortilli, batony na bazie popcornu i muesli, kawa i cukier, proszek proteinowy, **32** napoje bezalkoholowe, soki owocowe, woda butelkowana, mieszanki używane do przygotowywania napojów bezalkoholowych o smaku owocowym, czekoladowym lub waniliowym, **35** usługi sklepów internetowych w zakresie sprzedaży detalicznej i hurtowej oraz usługi sprzedaży bezpośredniej artykułów toaletowych, środków czyszczących do użytku domowego, mydeł, środków do prania, dodatków dietetycznych i żywnościowych, domowych systemów uzdatniania wody i powietrza, konsultacje gospodarcze w formie udzielania pomocy innym w związku z organizowaniem i działalnością dystrybucyjną w dziedzinie kosmetyków i artykułów toaletowych, środków czyszczących do użytku domowego, mydeł, środków do prania, domowych systemów uzdatniania wody i powietrza, sprzedaż produktów zamawianych według katalogu obejmująca kosmetyki i artykuły toaletowe, środki czyszczące do użytku domowego, mydła, środki do prania, dodatki dietetyczne i żywnościowe, domowe systemy uzdatniania wody i powietrza, promocja interesów właścicieli niezależnych przedsiębiorstw.

(111) **172877** (220) 2002 08 28 (210) 254484
 (151) 2006 04 03 (441) 2003 03 10
 (732) Spółdzielnia Mleczarska „MLEKOVITA”,
 Wysokie Mazowieckie, PL.
 (540)



Kolor znaku: ciemnoniebieski, żółty, czerwony, piaskowy, czarny, zielony, biały

(531) 5.9, 8.3, 26.1, 27.5, 29.1
 (510), (511) **29** sery.

(111) **172878** (220) 2002 10 03 (210) 255873
 (151) 2006 03 17 (441) 2003 04 07
 (732) Catalytica Energy Systems, Inc., Gilbert, US.

(540) XONON COOL COMBUSTION

(510), (511) **01** produkty chemiczne stosowane w przemyśle, pracach badawczych, fotografii jak również w rolnictwie, ogrodnictwie i leśnictwie, nie przetworzone żywice syntetyczne, nie przetworzone tworzywa sztuczne, nawozy sztuczne, mieszaniny gaszące ogień, preparaty do odpuszczania i lutowania metali, produkty chemiczne do konserwowania żywności, substancje garbujące, kleje (spoiwa) stosowane w przemyśle.

(111) **172879** (220) 2002 10 03 (210) 255874
 (151) 2006 03 17 (441) 2003 04 07
 (732) Catalytica Energy Systems, Inc., Gilbert, US.

(540) COOL COMBUSTION

(510), (511) **01** produkty chemiczne stosowane w przemyśle, pracach badawczych, fotografii jak również w rolnictwie, ogrodnictwie i leśnictwie, nie przetworzone żywice syntetyczne, nie przetworzone tworzywa sztuczne, nawozy sztuczne, mieszaniny gaszące ogień, preparaty do odpuszczania i lutowania metali, produkty chemiczne do konserwowania żywności, substancje garbujące, kleje (spoiwa) stosowane w przemyśle.

(111) **172880** (220) 2002 10 23 (210) 256609
 (151) 2006 04 19 (441) 2003 05 05
 (732) POLSKI ZWIĄZEK ŁOWIECKI, Warszawa, PL.
 (540)



(531) 1.15, 3.6, 24.13, 27.5

(510), (511) **05** środki do niszczenia zwierząt szkodników, **07** aparaty wylęgowe do jaj, **16** gazety, albumy, czasopisma, kalendarze, kalendarze z kartkami do wrywania, katalogi, książki, mapy, mapy geograficzne, notesy, artykuły papiernicze, podręczniki, prospekty, publikacje, reprodukcje graficzne, rysunki, **18** futra, skóra zwierzęca, torby myśliwskie, worki myśliwskie, wyprawione skóry, **20** poroża samców, ptaki wypchane, rogi zwierzęce, róg surowy, wypchane zwierzęta, **29** mięso, mięso konserwowane, kiełbasy, wędliny, **31** drób do hodowli, drób żywy, zwierzęta żywe, **35** agencje importowo-eksportowe, dobór personelu, dystrybucja materiałów reklamowych, profesjonalne doradztwo w działalności gospodarczej, informacje w plikach komputerowych, pozyskiwanie danych w komputerowych bazach danych, systematyzacja danych w komputerowych bazach danych, komputerowe zarządzanie plikami, rozpowszechnianie materiałów reklamowych, reklama za pośrednictwem sieci komputerowej, rozpowszechnianie ogłoszeń reklamowych, organizowanie targów handlowych i reklamowych, **36** wycena biżuterii, depozyty przedmiotów wartościowych, doradztwo w sprawach finansowych, doradztwo w sprawach ubezpieczeniowych, dzierżawa eksploatacyjna gospodarstw rolnych, informacja o ubezpieczeniach, wynajmowanie pomieszczeń biurowych, **37** konserwacja skór, niszczenie szkodników, **38** łączność poprzez terminale komputerowe, poczta elektroniczna, **39** biura turystyczne, dystrybucja gazet, **40** barwienie futer, barwienie skór, garbarstwo, krawiectwo, preparowanie zwierząt, skórnictwo, ubój zwierząt, wędzenie żywności, **41** chronometria na imprezach sportowych, edukacja, produkcja filmów, informacja o edukacji, informacja o imprezach rozrywkowych, informacja o rekreacji, usługi klubowe, organizowanie i obsługa konferencji, organizowanie konkursów, pokazy kształcenia praktycznego, muzea, nagrywanie filmów, nauczanie, usługi rozrywkowe nocnych klubów, organizowanie obozów sportowych, organizowanie wystaw z dziedziny kultury lub edukacji, organizowanie zawodów sportowych, produkcja filmów na taśmach wideo, publikowanie tekstów, organizowanie sympozjów, tresura zwierząt, organizowanie zawodów

sportowych, **42** badawczo rozwojowe prace w dziedzinie łowiectwa, doradztwo w sprawach sprzętu komputerowego, doradztwo w zakresie ochrony środowiska, instalacje oprogramowania komputerowego, aktualizacja oprogramowania komputerowego, powielanie oprogramowania komputerowego, doradztwo ochrony środowiska, wypożyczanie oprogramowania, konserwacja oprogramowania komputerowego, projektowanie oprogramowania komputerowego, **43** domy turystyczne, hotele, kawiarnie, zakwaterowanie na obozach wakacyjnych, restauracje, pensjonaty, **44** hodowla zwierząt, zabiegi pielęgnacyjne zwierząt, **45** doradztwo w sprawach bezpieczeństwa, ochrona cywilna.

(111) **172881** (220) 2002 10 30 (210) 256901
(151) 2006 03 29 (441) 2003 05 05
(732) „BrothersB” W.R. Bochniarz Spółka Jawna, Nowy Sącz, PL.
(540)



Kolor znaku: czerwony, biały
(531) 27.5, 29.1

(510), (511) **18** torby, walizki i kufry skórzane i skóropodobne, torebki damskie skórzane i skóropodobne, teczki, tornistry i plecaki skórzane i skóropodobne, pasy, paski, rzemienie, rzemyki i smycze skórzane, pudełka, etui na klucze i okulary, portfele i portmonetki skórzane i skóropodobne, wyprawione skóry zwierzęce, obroże, uprzęże dla zwierząt i siodła skórzane i skóropodobne, okładziny i elementy wykończeniowe do mebli ze skór i imitacji skóry.

(111) **172882** (220) 2002 11 04 (210) 257071
(151) 2006 03 20 (441) 2003 05 05
(732) „ŚTRANSIMPORT” S.C. Zygmunt Bugaj, Andrzej Wróbel, Zawiercie, PL.
(540)



Kolor znaku: bordowy, złoty, czerwony, biały, brązowy i odcienie
(531) 2.3, 26.4, 27.5, 29.1
(510), (511) **25** rajstopy, skarpety.

(111) **172883** (220) 2002 11 12 (210) 257409
(151) 2006 04 19 (441) 2003 05 19
(732) Przedsiębiorstwo Produkcyjno-Handlowe „PRYMAT” Ryszard Lechowski, Jastrzębie Zdrój, PL.
(540) KUCHARZEK Sposób na dobry smak!
(510), (511) **29** suszone warzywa, koncentraty spożywcze (buliony), **30** esencje do artykułów żywnościowych (z wyjątkiem esencji i olejków eterycznych), przyprawy, sól kuchenna, zagęszczacze stosowane przy gotowaniu produktów spożywczych, **35** pozyskiwanie i systematyzacja danych w komputerowych bazach danych.

(111) **172884** (220) 2002 12 03 (210) 258248
(151) 2006 04 03 (441) 2003 06 16
(732) Schering Oy, Turku, FI.
(540) CLODRON
(510), (511) **05** preparaty farmaceutyczne.

(111) **172885** (220) 2002 12 02 (210) 258261
(151) 2006 03 20 (441) 2003 06 16
(732) Zakład Przetwórstwa Mięsnego „Tarczyński” Spółka Akcyjna, Trzebnica, PL.
(540)



Kolor znaku: żółty, czarny, czerwony, biały, niebieski
(531) 3.4, 24.7, 25.1, 26.7, 27.5, 29.1

(510), (511) **29** mięso, wyroby mięsne, ekstrakty mięsne, tłuszcze, mięso kulinarne i wędliny, wyroby garmazeryjne, konserwy, pasztecik, pasty, sery z mięsem.

(111) **172886** (220) 2002 12 02 (210) 258263
(151) 2006 03 20 (441) 2003 06 16
(732) Zakład Przetwórstwa Mięsnego „Tarczyński” Spółka Akcyjna, Trzebnica, PL.
(540)



Kolor znaku: żółto-brązowy, czerwony, biały, niebieski, żółty, zielony, brązowy, fioletowy

(531) 3.4, 8.5, 24.7, 25.1, 26.7, 27.5, 29.1

(510), (511) **29** mięso, wyroby mięsne, ekstrakty mięsne, tłuszcze, mięso kulinarne i wędliny, wyroby garmazeryjne, konserwy, pasztecik, pulpy mięsne, pasty, sery z mięsem.

(111) **172887** (220) 2002 12 02 (210) 258264
(151) 2006 03 20 (441) 2003 06 16
(732) Zakład Przetwórstwa Mięsnego „Tarczyński” Spółka Akcyjna, Trzebnica, PL.
(540)



Kolor znaku: żółto-pomarańczowo-czerwony, czerwony, biały, niebieski, czerwono-biały, różowy, zielony, szary, brązowy, żółty

(531) 3.4, 8.5, 11.3, 24.7, 25.1, 26.7, 27.5, 29.1

(510), (511) **29** mięso, wyroby mięsne, ekstrakty mięsne, tłuszcze, mięso kulinarne i wędliny, wyroby garmazeryjne, konserwy, sosy mięsne, pikle, pulpy mięsne, sery z mięsem.

(111) **172888** (220) 2002 12 02 (210) 258265
 (151) 2006 03 20 (441) 2003 06 16
 (732) Zakład Przetwórstwa Mięsnego „Tarczyński” Spółka Akcyjna,
 Trzebnica, PL.
 (540)



Kolor znaku: pomarańczowo-czerwono-żółty, granatowy, żółty, czerwony, biały, niebieski

(531) 3.4, 24.7, 25.1, 26.7, 27.5, 29.1

(510), (511) **29** mięso, wyroby mięsne, ekstrakty mięsne, tłuszcze, mięso kulinarne i wędliny, wyroby garmażeryjne, konserwy, pasztet, sosy mięsne, pikle, pulpy mięsne, sery z mięsem.

(111) **172889** (220) 2002 12 02 (210) 258267
 (151) 2006 03 20 (441) 2003 06 16
 (732) Zakład Przetwórstwa Mięsnego „Tarczyński” Spółka Akcyjna,
 Trzebnica, PL.
 (540)



Kolor znaku: niebieski, biały, czerwony, niebiesko-żółty, różowy, brązowy, żółty, zielony, szary

(531) 3.4, 5.9, 8.5, 11.3, 24.7, 25.1, 26.1, 27.5, 29.1

(510), (511) **29** mięso, wyroby mięsne, ekstrakty mięsne, tłuszcze, mięso kulinarne i wędliny, konserwy, sosy mięsne, sery z mięsem.

(111) **172890** (220) 2002 12 02 (210) 258268
 (151) 2006 03 20 (441) 2003 06 16
 (732) Zakład Przetwórstwa Mięsnego „Tarczyński” Spółka Akcyjna,
 Trzebnica, PL.
 (540)



Kolor znaku: czerwony, biały, żółto-brązowy, niebieski, żółty, brązowo-różowy, zielony, szary, brązowy, złoty

(531) 3.4, 5.9, 8.5, 11.3, 24.7, 25.1, 27.5, 29.1

(510), (511) **29** mięso, wyroby mięsne, ekstrakty mięsne, tłuszcze, mięso kulinarne i wędliny, wyroby garmażeryjne, konserwy, sosy mięsne, sery z mięsem.

(111) **172891** (220) 2002 12 02 (210) 258271
 (151) 2006 03 20 (441) 2003 06 16
 (732) Zakład Przetwórstwa Mięsnego „Tarczyński” Spółka Akcyjna,
 Trzebnica, PL.
 (540)



Kolor znaku: brązowo-czerwony, brązowy, czerwony, biały, niebieski, zielony, żółty, szary

(531) 3.4, 5.9, 8.1, 24.7, 25.1, 26.7, 27.5, 29.1

(510), (511) **29** mięso, wyroby mięsne, ekstrakty mięsne, tłuszcze, mięso kulinarne i wędliny, sosy mięsne, sery z mięsem.

(111) **172892** (220) 2002 12 02 (210) 258282
 (151) 2006 03 20 (441) 2003 06 16
 (732) Zakład Przetwórstwa Mięsnego „Tarczyński” Spółka Akcyjna,
 Trzebnica, PL.
 (540)



Kolor znaku: zielony, biały, czerwony, niebieski, żółty, błękitny

(531) 3.4, 6.7, 7.1, 24.7, 25.1, 26.7, 27.5, 29.1

(510), (511) **29** mięso, wyroby mięsne, ekstrakty mięsne, tłuszcze, mięso kulinarne i wędliny, wyroby garmażeryjne, konserwy, pasztet, sosy mięsne, pulpy mięsne, purée z mięsem, pasty, rosoly, sery z mięsem.

(111) **172893** (220) 2002 12 13 (210) 258773
 (151) 2006 03 13 (441) 2003 06 16
 (732) ONE DOLLAR GROUP Spółka z ograniczoną odpowiedzialnością, Warszawa, PL.
 (540)

one dollar sp. z o.o.
 group

Kolor znaku: czerwony, czarny

(531) 26.4, 27.5, 29.1

(510), (511) **21** porcelana, przybory do użytku domowego nie z metali szlachetnych, przybory kuchenne nieelektryczne, **26** ozdoby do włosów, **28** zabawki.

(111) **172894** (220) 2002 12 13 (210) 258774
 (151) 2006 03 13 (441) 2003 06 16
 (732) **ONE DOLLAR GROUP** Spółka z ograniczoną odpowiedzialnością, Warszawa, PL.
 (540)



(531) 25.5, 26.4, 27.5, 27.7
 (510), (511) **21** porcelana, przybory do użytku domowego nie z metali szlachetnych, przybory kuchenne nieelektryczne, **26** ozdoby do włosów, **28** zabawki.

(111) **172895** (220) 2003 01 29 (210) 258858
 (151) 2006 03 20 (441) 2003 08 11
 (732) Andrzej Godleś, Zielonka, PL.
 (540)



(531) 26.4.2, 27.5.1
 (510), (511) **25** odzież damska, męska, dziecięca, **35** usługi prowadzenia sklepu i/lub hurtowni z odzieżą.

(111) **172896** (220) 2003 01 31 (210) 260472
 (151) 2006 03 10 (441) 2003 08 11
 (732) José Ferris Ruiz, Rota (Cádiz), ES.
 (540) TRES CÁNDIDAS
 (510), (511) **33** napoje alkoholowe z wyjątkiem piwa.

(111) **172897** (220) 2003 02 10 (210) 260839
 (151) 2006 04 05 (441) 2003 08 11
 (732) Wyeth Holdings Corporation, Madison, US.
 (540) EQUEST PRAMOX
 (510), (511) **05** preparaty i produkty weterynaryjne, włączając środki przeciwko robakom dla zwierząt.

(111) **172898** (220) 2003 02 11 (210) 260889
 (151) 2006 04 05 (441) 2003 08 25
 (732) Zotos International, Inc., Darien, US.
 (540) Spiker
 (510), (511) **03** preparaty do pielęgnacji włosów.

(111) **172899** (220) 2003 02 11 (210) 260890
 (151) 2006 04 05 (441) 2003 08 25
 (732) Zotos International, Inc., Darien, US.
 (540) con-text
 (510), (511) **03** produkty do pielęgnacji włosów.

(111) **172900** (220) 2003 02 12 (210) 260907
 (151) 2006 04 03 (441) 2003 08 25
 (732) Przedsiębiorstwo Handlowe „MARYSIA” Spółka Akcyjna, Skępe, PL.

(540)



Kolor znaku: czerwony, biały, czarny

(531) 1.15.5, 27.5.1, 29.1.12

(510), (511) **34** zapalniczki dla palaczy tytoniu, nie z metali szlachetnych.

(111) **172901** (220) 2001 12 06 (210) 243965
 (151) 2006 03 31 (441) 2002 06 17
 (732) F&C Management Limited, London, GB.
 (540) FANDC

(510), (511) **09** publikacje w formie elektronicznej pobierane przez internet lub inne interaktywne platformy elektroniczne, dotyczące finansów, inwestycji i ubezpieczeń, **16** papier, tektura i towary z papieru i tektury, druki, książki, podręczniki, ulotki, publikacje periodyczne, notatki prasowe, czasopisma, raporty, publikacje drukowane, periodyki, broszury, pamflety, prospekty, fotografie, ramki do fotografii, urządzenia do oprawiania fotografii /zdjęcia, plakaty, materiały szkoleniowe i instruktażowe, druki w zakresie funduszy inwestycyjnych oraz inwestycji finansowych, analizy i raporty w zakresie inwestowania oraz portfeli udziałów, funduszy inwestycyjnych oraz efektywności inwestycji w udziały, prognoz inwestycyjnych, rynku światowego, wschodzących rynków, obligacji, ogólnosiwiatowych środków płatniczych, rynku nieruchomości i ubezpieczeń, zestawienia informacyjne oraz ulotki informacyjne, papeteria, kalendarze, **35** zarządzanie i administracja działalnością gospodarczą, wycena działalności handlowej, badania w dziedzinie działalności gospodarczej, **36** usługi finansowe, ubezpieczenia i usługi ubezpieczeniowe, sprawy finansowe, zarządzanie finansami, inwestycje finansowe, bankowe, zarządzanie emeryturami, lokaty kapitałowe i finansowe, fundusze wzajemne, fundusze powiernicze, fundusze inwestycyjne i usługi wyceny finansowej i fiskalnej, sprawy monetarne, usługi funduszy pochodnych, usługi inwestycyjne, usługi funduszy emerytalnych, usługi bankowe, zarządzanie funduszami inwestycyjnymi, zabezpieczenie i zarządzanie funduszami/lokatami typu ISA (indywidualne konta oszczędnościowe) oraz PEP (osobiste plany udziałowe), fundusze venture capital, zarządzanie portfelami papierów wartościowych wschodzących rynków, inwestycje wschodzących rynków, inwestycje udziałowe, inwestycje kapitałowe przynoszące stały dochód, obligacje mieszane, inwestycje w zagraniczne udziały, lokaty w obligacje, fundusze gotówkowe, fundusze powiernicze, fundusze powiernicze wzajemne, programy emerytalne, zarządzanie pakietem papierów wartościowych przedsiębiorstw, zarządzanie pakietem papierów wartościowych prywatnych inwestorów, sporządzanie osobistych planów emerytalnych, przygotowanie oraz zarządzanie planami inwestycyjnymi dla prywatnych przedsiębiorców, plany transferowe dla PEP (osobistych planów udziałowych), prywatne fundusze kapitałowe, kapitałowe transakcje terminowe, klasyfikacje przedmiotów wartościowych, fundusze off-shore, inwestycje w powstające długi, inwestycje w obligacje rządowe, inwestycje w obligacje spółek, inwestycje w wysoko oprocentowane obligacje, produkty kapitałowe o zmiennym ryzyku i projekty emerytur dla przedsiębiorstw, doradztwo inwestycyjne i fundusze inwestycyjne dla instytucji charytatywnych, informacje, opinie, wyceny i prognozy dotyczące inwestycji, środków inwestycyjnych, papierów wartościowych, rynków ogólnosiwiatowych, środków płatniczych, funkcjonowania przedsiębiorstw, raporty i uaktualnienia raportów dotyczące funkcjonowania pakietu papierów wartościowych, prognozy dotyczące zysków przedsiębiorstw oraz współczynnika ceny do zarobków, zabezpieczanie strategii inwestycyjnych, zabezpieczanie danych rynkowych, lokowanie aktywów i dobór giełdowy, badanie płynności, zarządzanie emeryturami, zarządzanie finansami, zarządzanie aktywami zawierające zarządzanie w odniesieniu do własności, akcji, obligacji i produktów strukturalnych, zarządzanie pieniędzmi, dokonywanie cięć funduszy dla inwestorów,

usługi zamkniętych funduszy inwestycyjnych, usługi w zakresie analizy rynku, zarządzanie planami dotyczącymi własności, inwestowanie w nieruchomości oraz zarządzanie nieruchomościami, administrowanie inwestycji, plany oszczędnościowe i środki lokat funduszy zamkniętych, usługi informacyjne oraz doradztwo w zakresie finansów dla Niezależnych Doradców Finansowych, zabezpieczenie (dostarczanie) danych dotyczących funkcjonowania funduszy inwestycyjnych, badania dotyczące rynku pieniężnego, światowych środków płatniczych, zysków spółek, współczynnika ceny do zarobków, informacji i funkcjonowania przedsiębiorstw w sektorze rynkowego, usługi dostarczania wyników giełdy papierów wartościowych, ubezpieczenia, sprawy finansowe, sprawy monetarne, zarządzanie finansami, inwestycje finansowe, zarządzanie bankowe, emerytalne, lokaty finansowe, kapitałowe, fundusze wzajemne, fundusze powiernicze, fundusze inwestycyjne oraz usługi wyceny fiskalnej, sprawy monetarne, zabezpieczanie lokat pochodnych, usługi dostarczania informacji on-line przez internet lub inne interaktywne platformy elektroniczne w odniesieniu do finansów, inwestycji i ubezpieczeń, sporządzanie wykresów funduszu, dostarczanie informacji o cenach jednostek funduszy oraz o cenach na giełdzie papierów wartościowych, **42** hosting w celu umożliwienia dyskusji on-line przez internet i interaktywne platformy elektroniczne.

(111) **172902** (220) 2001 12 06 (210) 243966
 (151) 2006 03 31 (441) 2002 06 17
 (732) F&C Management Limited, London, GB.
 (540) FandC

(510), (511) **09** publikacje w formie elektronicznej pobierane przez internet lub inne interaktywne platformy elektroniczne, dotyczące finansów, inwestycji i ubezpieczeń, **16** papier, tektura i towary z papieru i tektury, druki, książki, podręczniki, ulotki, publikacje periodyczne, notatki prasowe, czasopisma, raporty, publikacje drukowane, periodyki, broszury, pamflety, prospekty, fotografie, ramki do fotografii, urządzenia do oprawiania fotografii /zdjęcia, plakaty, materiały szkoleniowe i instruktażowe, druki w zakresie funduszy inwestycyjnych oraz inwestycji finansowych, analizy i raporty w zakresie inwestowania oraz portfeli udziałów, funduszy inwestycyjnych oraz efektywności inwestycji w udziały, prognoz inwestycyjnych, rynku światowego, wschodzących rynków, obligacji, ogólnosiwiatowych środków płatniczych, rynku nieruchomości i ubezpieczeń, zestawienia informacyjne oraz ulotki informacyjne, papeteria, kalendarze, **35** zarządzanie i administracja działalnością gospodarczą, wycena działalności handlowej, badania w dziedzinie działalności gospodarczej, **36** usługi finansowe, ubezpieczenia i usługi ubezpieczeniowe, sprawy finansowe, zarządzanie finansami, inwestycje finansowe, bankowe, zarządzanie emeryturami, lokaty kapitałowe i finansowe, fundusze wzajemne, fundusze powiernicze, fundusze inwestycyjne i usługi wyceny finansowej i fiskalnej, sprawy monetarne, usługi funduszy pochodnych, usługi inwestycyjne, usługi funduszy emerytalnych, usługi bankowe, zarządzanie funduszami inwestycyjnymi, zabezpieczenie i zarządzanie funduszami/lokatami typu ISA (indywidualne konta oszczędnościowe) oraz PEP (osobiste plany udziałowe), fundusze venture capital, zarządzanie portfelami papierów wartościowych wschodzących rynków, inwestycje wschodzących rynków, inwestycje udziałowe, inwestycje kapitałowe przynoszące stały dochód, obligacje mieszane, inwestycje w zagraniczne udziały, lokaty w obligacje, fundusze gotówkowe, fundusze powiernicze, fundusze powiernicze wzajemne, programy emerytalne, zarządzanie pakietem papierów wartościowych przedsiębiorstw, zarządzanie pakietem papierów wartościowych prywatnych inwestorów, sporządzanie osobistych planów emerytalnych, przygotowanie oraz zarządzanie planami inwestycyjnymi dla prywatnych przedsiębiorców, plany transferowe dla PEP (osobistych planów udziałowych), prywatne fundusze kapitałowe, kapitałowe transakcje terminowe, klasyfikacje przedmiotów wartościowych, fundusze off-shore, inwestycje w powstające długi, inwestycje w obligacje rządowe, inwestycje w obligacje spółek, inwestycje w wysoko oprocentowane obligacje, produkty kapitałowe o zmiennym ryzyku i projekty emerytur dla przedsiębiorstw, doradztwo inwestycyjne i fundusze inwestycyjne dla instytucji charytatywnych, informacje, opinie, wyceny i prognozy dotyczące inwestycji, środków inwestycyjnych, papierów wartościowych, rynków ogólnosiwiatowych, środków płatniczych, funkcjonowania przedsiębiorstw, raporty i uaktualnienia raportów dotyczące funkcjonowania pakietu papierów wartościowych, prognozy dotyczące zysków przedsiębiorstw oraz współczynnika ceny do zarobków, zabezpieczanie strategii inwestycyjnych, zabezpieczanie danych rynkowych, lokowanie aktywów i dobór giełdowy, badanie płynności, zarządzanie emeryturami, zarządzanie finansami, zarządzanie aktywami zawierające zarządzanie w odniesieniu do własności, akcji, obligacji i produktów strukturalnych, zarządzanie pieniędzmi, dokonywanie cięć funduszy dla inwestorów, usługi zamkniętych funduszy inwestycyjnych, usługi w zakresie analizy rynku, zarządzanie planami dotyczącymi własności, inwestowanie w nieruchomości oraz zarządzanie nieruchomościami, administrowanie inwestycji, plany oszczędnościowe i środki lokat funduszy zamkniętych, usługi informacyjne oraz doradztwo w zakresie finansów dla Niezależnych Doradców Finansowych, zabezpieczenie (dostarczanie) danych dotyczących funkcjonowania funduszy inwestycyjnych, badania dotyczące rynku pieniężnego, światowych środków płatniczych, zysków spółek, współczynnika ceny do zarobków, informacji i funkcjonowania przedsiębiorstw i sektora rynkowego, usługi dostarczania wyników giełdy papierów wartościowych, ubezpieczenia, sprawy finansowe, sprawy monetarne, zarządzanie finansami, inwestycje finansowe, zarządzanie bankowe, emerytalne, lokaty finansowe, kapitałowe, fundusze wzajemne, fundusze powiernicze, fundusze inwestycyjne oraz usługi wyceny fiskalnej, sprawy monetarne, zabezpieczanie lokat pochodnych, usługi dostarczania informacji on-line przez internet lub inne interaktywne platformy elektroniczne w odniesieniu do finansów, inwestycji i ubezpieczeń, sporządzanie wykresów funduszu, dostarczanie informacji o cenach jednostek funduszy oraz o cenach na giełdzie papierów wartościowych, **42** hosting w celu umożliwienia dyskusji on-line przez internet i interaktywne platformy elektroniczne.

(111) **172903** (220) 2002 01 07 (210) 244927
 (151) 2006 03 31 (441) 2002 07 15
 (732) Alina Szymczak, Leszek Szymczak, Wisła, PL.
 (540)

Chata Dla Kamrata

(531)
 (510), (511) **43** usługi hotelarskie.

(111) **172904** (220) 2002 06 10 (210) 251391
 (151) 2006 03 29 (441) 2002 12 16
 (732) Szyburski Adam, Firma Handlowa „SORT”, Poznań, PL.
 (540)



(531) 26.4, 27.5
 (510), (511) **42** projektowanie techniczne w zakresie form do wyrobów szklarskich, wzornictwo przemysłowe.

(111) **172905** (220) 2002 09 09 (210) 254855
 (151) 2006 04 18 (441) 2003 03 10
 (732) NOVITUS Spółka Akcyjna, Nowy Sącz, PL.
 (540)



Kolor znaku: czarny, biały, szary
 (531) 26.2, 27.5, 29.1
 (510), (511) **09** specjalizowana kasa fiskalna.

(111) **172906** (220) 2002 11 13 (210) 257413
 (151) 2006 03 15 (441) 2003 05 19
 (732) FERRO-TERM Spółka z o. o., Łódź, PL.
 (540)

INFERR

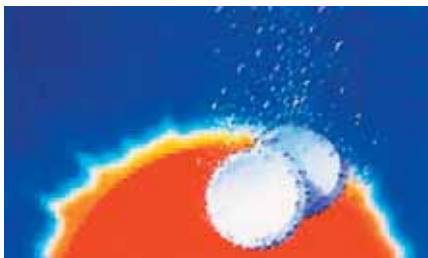
(531) 27.5
 (510), (511) **01** specjalne materiały ceramiczne do filtrowania i modyfikacji żeliwa szarego i sferoidalnego.

(111) **172907** (220) 2002 11 13 (210) 257414
 (151) 2006 03 15 (441) 2003 05 19
 (732) FERRO-TERM Spółka z o. o., Łódź, PL.
 (540)

CERFERR

(531) 27.5
 (510), (511) **01** specjalne materiały ceramiczne do filtrowania żeliwa, stopów Al., miedzi.

(111) **172908** (220) 2002 11 13 (210) 257446
 (151) 2006 04 18 (441) 2003 05 19
 (732) GlaxoSmithKline Pharmaceuticals S.A., Poznań, PL.
 (540)



Kolor znaku: czerwony, ciemnoniebieski, niebieski, pomarańczowy, biały, jasnoniebieski
 (531) 1.3, 19.13, 26.1, 26.7, 29.1
 (510), (511) **05** preparaty farmaceutyczne, leki, dietetyczne środki medyczne i lecznicze, odżywki medyczne, środki wspomagające leczenie, dietetyczne środki spożywcze.

(111) **172909** (220) 2002 11 14 (210) 257452
 (151) 2006 04 19 (441) 2003 05 19
 (732) „BWS Polska” Spółka z o.o., Rzeszów, PL.
 (540) SANTA MISA
 (510), (511) **33** wino.

(111) **172910** (220) 2003 02 14 (210) 261013
 (151) 2006 03 28 (441) 2003 08 25
 (732) Usługi Menadżerskie - Bogusław Madera, Rzeszów, PL.
 (540)



Kolor znaku: pomarańczowy, szary, biały
 (531) 26.1.1, 27.5.1, 27.7.1, 29.1.11

(510), (511) **07** filtrujące wkładki do domowych urządzeń elektrycznych, froterki do parkietów elektryczne, inkubatory do jaj, krajalnice do chleba elektryczne, malaksery, miksery elektryczne do celów domowych, młynki domowe elektryczne, noże elektryczne, nożyce elektryczne, odkurzacze, oprzyrządowanie do odkurzaczy do rozpylania perfum lub środków dezynfekcyjnych, ostrzarki do noży elektryczne, otwieracze do puszek elektryczne, pompki do piwa, prasownice, pralki, roboty kuchenne elektryczne, sokowirówki, suszarki, torby do odkurzaczy, ubijaczki elektryczne do użytku domowego, węże do odkurzaczy, wyciskacze do owoców elektryczne domowe, **11** czajniki elektryczne, ekspresy do kawy elektryczne, frytownice elektryczne, formy do wypiekania wafli elektryczne, grzejniki elektryczne, lodówki, nawilżacze powietrza, opiekacze do chleba, **37** usługi serwisowe i naprawa elektrycznego sprzętu gospodarstwa domowego.

(111) **172911** (220) 2003 02 14 (210) 261034
 (151) 2006 03 28 (441) 2003 08 25
 (732) Medical Tribune Polska Spółka z o.o., Warszawa, PL.
 (540)



Kolor znaku: biały, czarny, brązowy, szary i odcienie
 (531) 5.1.5, 25.5.1, 26.4.1, 27.5.1, 29.1.12
 (510), (511) **09** magnetyczne i optyczne nośniki danych zawierające publikacje, nagrania audio i video, filmy oraz programy komputerowe, **16** materiały drukowane, fotografie, wydawnictwa drukowane, włączając czasopisma, książki, dzienniki, gazety, materiały szkoleniowe i instruktażowe, **35** reklama, także za pośrednictwem internetu i komputerowych baz danych, publikacja tekstów reklamowych, także w internecie i komputerowych bazach danych, **41** publikacja tekstów innych niż reklamowe, także za pośrednictwem internetu i komputerowych baz danych, usługi edukacyjne dotyczące zdrowia, również za pośrednictwem internetu, w tym także organizowanie konkursów edukacyjnych o tej tematyce.

(111) **172912** (220) 2003 02 19 (210) 261180
 (151) 2006 04 03 (441) 2003 08 25
 (732) Przedsiębiorstwo Produkcyjno-Handlowo-Usługowe „NAMAT” s.c. Agata Juszczyk, Dariusz Juszczyk, Częstochowa, PL.
 (540)



Kolor znaku: czarny, czerwony, żółty, biały
 (531) 26.1.2, 27.5.11, 29.1.12
 (510), (511) **11** elektryczna urządzenia do oświetlania.

(111) **172913** (220) 2003 02 19 (210) 261182
 (151) 2006 04 03 (441) 2003 08 25
 (732) P.W. „SAS” Małgorzata Samplawska, Trzcinec, PL.
 (540)



Kolor znaku: czerwony, biały
 (531) 27.5.1, 29.1.1

(510), (511) **35** usługi doradztwa w zakresie prowadzenia działalności gospodarczej, usługi rachunkowo-księgowe, **36** usługi doradztwa finansowego, usługi doradztwa podatkowego, **41** usługi w zakresie tłumaczenia.

(111) **172914** (220) 2003 02 19 (210) 261201
(151) 2006 04 05 (441) 2003 08 25
(732) The Procter & Gamble Company, Cincinnati, US.
(540) HAWAFENA

(510), (511) **03** mydła, artykuły perfumeryjne, olejki eteryczne, kosmetyki, preparaty pielęgnacyjne do włosów, środki do czyszczenia zębów, preparaty do czyszczenia, pielęgnacji i upiększania skóry, owłosionej skóry głowy i włosów, produkty do układania włosów, preparaty do podbarwiania, wybielania, farbowania i koloryzowania włosów.

(111) **172915** (220) 2003 02 19 (210) 261202
(151) 2006 04 05 (441) 2003 08 25
(732) The Procter & Gamble Company, Cincinnati, US.
(540) HERBAL ESSENCES HAWAFENA

(510), (511) **01** substancje i składniki chemiczne do produktów do pielęgnacji włosów, **03** preparaty do pielęgnacji i upiększania włosów.

(111) **172916** (220) 2003 02 19 (210) 261203
(151) 2006 04 05 (441) 2003 08 25
(732) AstraZeneca UK Limited, London, GB.
(540)

FASLODEX

Kolor znaku: fioletowy

(531) 27.5.5, 29.1.5

(510), (511) **05** preparaty i substancje farmaceutyczne do leczenia i/lub zapobiegania nowotworom.

(111) **172917** (220) 2003 02 19 (210) 261224
(151) 2006 04 03 (441) 2003 08 25
(732) Compagnie Européenne de Diffusion de Produits Lactés - CEDILAC S.A., Lyon, FR.
(540) MAMO ROSNÉ

(510), (511) **05** żywność dla dzieci, **29** mleko i produkty mleczne.

(111) **172918** (220) 2003 02 20 (210) 261253
(151) 2006 04 03 (441) 2003 08 25
(732) Przedsiębiorstwo Handlowo-Produkcyjne AJS Sabina Szymczak, Częstków, PL.
(540)

AJS

Kolor znaku: szary i odcienie, czarny

(531) 26.5.2, 27.5.1, 29.1.6

(510), (511) **01** węgiel aktywny do filtracji, **08** części zamienne do zmechanizowanego sprzętu gospodarstwa domowego, **16** worki papierowe do odkurzaczy, **24** tekstylne worki do odkurzaczy.

(111) **172919** (220) 2003 02 25 (210) 261471
(151) 2006 03 15 (441) 2003 09 08
(732) „SOŁACZ” Spółka z o.o., Poznań, PL.
(540)

SOŁACZ

Kolor znaku: zielony, biały

(531) 5.1.1, 27.5.1, 29.1.3, 29.1.6

(510), (511) **01** produkty chemiczne przeznaczone dla przemysłu prac badawczych, fotografii, rolnictwa, ogrodnictwa i leśnictwa, żywice syntetyczne i tworzywa sztuczne w stanie surowym, nawozy, mieszanki do gaśnic, preparaty do hartowania i lutowania metali, produkty chemiczne do konserwowania żywności, substancje garbująca, kleje (spoiwa) dla przemysłu, **02** farby, lakiery, pokosty, środki zapobiegające korozji i zabezpieczające drewno, barwniki, zaprawy farbiarskie, żywice naturalne, folie metalowe i proszki dla malarzy, dekoratorów, drukarzy i artystów, **06** budowlane materiały metalowe, przenośne metalowe konstrukcje budowlane, przewody nieelektryczne i przewody drutowe z metali nieszlachetnych, drobne wyroby żeliwne i metalowe, rury i rurki metalowe, **17** kauczuk, gutaperka, guma, azbest, mika i wyroby z tych materiałów nie ujęte w innych klasach, tworzywa sztuczne w formie wciśniętej stosowane w produkcji, materiały wypełniające, uszczelniające, pakiety, materiały izolacyjne, rury giętkie niemetalowe, **19** materiały budowlane niemetalowe, rury sztywne niemetalowe stosowane w budownictwie, smoła, bitumy, asfalt, **37** usługi budowlane, instalacyjne, usługi w zakresie remontów i napraw.

(111) **172920** (220) 2003 02 27 (210) 261579
(151) 2006 03 30 (441) 2003 09 08
(732) Element Six (unlimited company), Shannon, IE.
(540) ELEMENTSIX

(510), (511) **03** materiały ściernie i preparaty stosowane do ściernia, szlifowania i polerowania, w tym żwirek diamentowy, żwirek diamentowy pokryty metalem, proszek diamentowy i inne mieszanki diamentowe, **07** maszyny i obrabiarki stosowane do cięcia, szlifowania, polerowania, piłowania, wiercenia i docierania, części maszyn i obrabiarek z elementem diamentowym lub mieszankami diamentowymi lub pokryte diamentem, w tym ostrza tnące lub wkładki, koronki wiertnicze, tarcze i krążki ściernie, końcówki tnące, ciągnadła do drutu, **09** urządzenia i przyrządy naukowe, optyczne, sygnalizacyjne, kontrolne (inspekcyjne), urządzenia i przyrządy do doprowadzania, akumulowania, regulacji elektryczności i sterowania elektrycznością, urządzenia do nagrywania, przekazywania lub reprodukcji dźwięku lub obrazu, sprzęt i komputery do przetwarzania danych, mikro-elektryczne i mikro-elektro-mechaniczne części składowe do powyższych towarów, **10** urządzenia i instrumenty chirurgiczne, medyczne, dentystryczne i weterynaryjne, w tym noże, skalpele i ostrza do mikro-nacięć, sztuczne kończyny, stawy oraz implanty, soczewki wewnątrzgałkowe, artykuły ortopedyczne.

(111) **172921** (220) 2004 10 25 (210) 286967
(151) 2006 04 19 (441) 2005 02 07
(732) GlaxoSmithKline Pharmaceuticals Spółka Akcyjna, Poznań, PL.
(540) Xylorin
(510), (511) **05** leki, produkty farmaceutyczne.

(111) **172922** (220) 1999 10 30 (210) 209233
(151) 2006 03 22
(732) „EKO HOLDING” Spółka z o.o., Wrocław, PL.
(540)



Kolor znaku: niebieski i odcienie, biały, żółty, purpurowy, brązowy

(531) 2.5, 26.4, 27.5, 29.1

(510), (511) **16** jednorazowe pieluchomajtki z papieru lub celulozy, jednorazowe pieluchy z papieru lub celulozy.

(111) **172923** (220) 2001 11 08 (210) 242625
 (151) 2006 04 14 (441) 2002 05 20
 (732) „12 VOLT” Spółka z o.o., Pruszków, PL.
 (540) terminator
 (510), (511) **12** alarmy antywłamaniowe do samochodów.

(111) **172924** (220) 2002 05 15 (210) 250389
 (151) 2006 04 03 (441) 2002 11 18
 (732) VeriSign, Inc. (a Delaware corporation), Dulles, US.
 (540)



(531) 27.5
 (510), (511) **09** oprogramowanie komputerowe do kryptograficznego zabezpieczania sieci oraz do zabezpieczania danych, oprogramowanie komputerowe do integracji informacji logicznych i danych pomiędzy sieciami komputerowymi, oprogramowanie komputerowe do automatyzacji procesu identyfikacji tożsamości przy stosowaniu istniejących baz danych w związku z wydawaniem i zarządzaniem cyfrowymi metrykami stosowanymi do identyfikacji lub kodowania łączności cyfrowej lub do identyfikacji podpisu cyfrowego w elektronicznych transakcjach lub przekazach za pośrednictwem Internetu lub innych sieci komputerowych, oprogramowanie komputerowe, włączając oprogramowanie do szyfrowania umożliwiające ochronę transmisji informacji cyfrowych, takich jak poufne, finansowe i informacje o kartach kredytowych za pośrednictwem Internetu, jak również innych sposobów komunikowania się pomiędzy urządzeniami komputerowymi, oprogramowanie komputerowe do integracji zarządzanych usług w zakresie ochrony, takich jak usługi dotyczące infrastruktury z kluczem wielodostępu (PKI), wydawanie, weryfikacja i zarządzanie metrykami cyfrowymi oraz integracja oprogramowania przedsiębiorstwa z istniejącymi sieciami komunikacyjnymi, oprogramowaniem i usługami, moduły ładowalne z publikacjami elektronicznymi z dziedziny technologii informatycznej, **16** druki, włączając biuletyny informacyjne, materiały instruktażowe i szkoleniowe dotyczące technologii informatycznej, **35** informacja handlowa i informacje demograficzne dla osób trzecich, dostarczanie informacji o organizacjach, osobach indywidualnych, adresach oraz zasobach dostępnych w Internecie i innych sieciach komputerowych, usługi gospodarcze polegające na wykonywaniu usług dla osób trzecich w zakresie zarządzania w dziedzinie identyfikacji metryk cyfrowych, informacja handlowa i informacja o adresach i oznaczeniach kodowych, usługi aukcyjne dotyczące nazw domen w Internecie lub innych sieciach komputerowych, usługi handlowe w trybie on-line ułatwiające sprzedaż towarów i usług przez osoby trzecie za pośrednictwem Internetu, innych sieci komputerowych i jednoznacznych programów, sprzedaż detaliczna w trybie on-line obejmująca różnorodne towary, konsultacje i zapewnianie pomocy specjalistycznej w dziedzinie oceny, zakupów i sprzedaży firm internetowych, **36** usługi ubezpieczeniowe obejmujące usługi brokerów ubezpieczeniowych, administrowanie i załatwianie roszczeń dla ubezpieczeń usług w zakresie komputerowej identyfikacji, kodowania i certyfikacji elektronicznych transakcji i komunikacji za pośrednictwem Internetu i innych sieci komputerowych, udzielanie rozszerzonych gwarancji dla usług w dziedzinie identyfikacji, kodowania i certyfikacji w celu zabezpieczania elektronicznych transakcji i komunikacji za pośrednictwem Internetu i innych sieci komputerowych, administrowanie i załatwianie roszczeń w ramach rozszerzonych gwarancji na usługi w dziedzinie identyfikacji, kodowania i certyfikacji dla zabezpieczania elektronicznych transakcji i komunikacji za pośrednictwem Internetu i innych sieci komputerowych, usługi finansowe obejmujące obsługę transakcji finansowych za pośrednictwem mediów elektronicznych przez Internet i inne sieci komputerowe w dziedzinie elektronicznych transferów funduszy i usług w zakresie przetwarzania płatności, usługi brokerskie i depozytowe odnoszące się do zakupu i sprzedaży nazw domen, witryn internetowych oraz firm internetowych, wycena nazw domen, zarządzanie finansowe dotyczące elektronicznego dostarczania, przetwarzania i transferu funduszy, płatności, transakcji i informacji poprzez

Internet i inne sieci komputerowe, konsultacje i zapewnianie pomocy specjalistycznej w dziedzinie finansowania firm internetowych, **38** zindywidualizowane usługi poczty elektronicznej, przesyłanie e-maili i plików w sieci web, informacja o numerach telefonicznych obejmująca katalogi do lokalizacji adresów internetowych i adresów w innych sieciach komputerowych, **40** wytwarzanie towarów na zamówienie obejmujące drukowanie, druk sitowy i haftowanie nazw i logo firm umieszczanych na towarach osób trzecich w celach promocyjno-reklamowych, **41** usługi edukacyjne obejmujące szkolenia i pokazy w dziedzinie stosowania i zarządzania sieciami komputerowymi, korporacyjnymi sieciami LAN, Internetu, adresów sieci komputerowych oraz domen internetowych, publikacja elektroniczna on-line książek i periodyków z dziedziny technologii informatycznej, **42** usługi komputerowe obejmujące identyfikację tożsamości, wydawanie i zarządzanie metrykami cyfrowymi do identyfikacji lub kodowania łączności cyfrowej lub identyfikacji podpisu cyfrowego w elektronicznych transakcjach lub łączności za pośrednictwem Internetu i innych sieci komputerowych, usługi komputerowe obejmujące umożliwianie cyfrowej certyfikacji tożsamości oraz rozwijanie, projektowanie, wdrażanie, testowanie, analizy oraz konsultacje w zakresie zabezpieczania, dostępu, autoryzacji, kodowania identyfikacji oraz systemów identyfikacji komputerów, sprzętu komputerowego i sieci komputerowych, rozwijanie, integracja oraz obsługa systemów komputerowych w celu wspomaganie wydawania i zarządzania metrykami cyfrowymi, tworzenie i wdrażanie procedur i praktyk w celu wydawania i zarządzania metrykami cyfrowymi, usługi odnoszące się do komputerów polegające na zabezpieczaniu zarządzanych sieci komputerowych i Internetu obejmujące weryfikację, identyfikację, dystrybucję i zarządzanie infrastrukturą z kluczem wielodostępu, wydawanie, weryfikację i zarządzanie metrykami cyfrowymi, jak również integrację oprogramowania przedsiębiorstw, usługi komputerowe obejmujące informację, wiadomości oraz pomoc w trybie on-line w dyskusjach na temat nazw domen internetowych, usługi komputerowe polegające na umożliwianiu użytkownikom Internetu dostarczanie za jego pośrednictwem i za pośrednictwem innych sieci komputerowych informacji o sobie, informacji o prowadzonej przez siebie działalności gospodarczej, o produkowanych przez siebie produktach i świadczonych usługach oraz umożliwiającej im rejestrację ich zunifikowanych formatów odnośników do zasobów (URL) w katalogach on-line, książkach telefonicznych, przeglądarkach internetowych i witrynach internetowych, identyfikacja, pozyskiwanie i rejestracja nazw domen, informacja o prawach własności do nazw domen, zarządzanie nazwami domen obejmujące zarządzanie i uaktualnianie hierarchicznego systemu nazywania komputerów w sieci (DNS), zarządzanie i uaktualnianie katalogu nazw domen, usługi związane z infrastrukturą hierarchicznego systemu nazywania komputerów (DNS), propagowanie informacji na temat nazw domen i hierarchicznego systemu nazywania komputerów (DNS) oraz rozpatrywanie wniosków do DNS, usługi odnoszące się do komputerów polegające na usługach sieciowych, komputerowych dotyczących baz danych i katalogów w zakresie przekształcania istniejącego numeru telefonicznego lub przypisanej sekwencji numerycznej na adres protokołu internetowego (IP) lub ujednolicenia jednolitego lokalizatora zasobów (URL) w celu umożliwienia dostępu, selekcji i wyświetlenia zawartości w trybie on-line poprzez sieci bezprzewodowe, usługi komputerowe obejmujące monitorowanie nazw domen w celu zmiany w statusie i podaży komplementarnej, usługi komputerowe, włączając projektowanie, umieszczanie i utrzymywanie na własnych serwerach witryn internetowych osób trzecich (hosting) i uaktualnianie witryn internetowych, dostarczanie szablonów poprzez elektroniczne sieci telekomunikacyjne do projektowania witryn internetowych, usługi komputerowe obejmujące dostarczanie na zamówienie raportów, programowych narzędzi wyszukiwujących i pomocy w trybie on-line, konsultacje komputerowe dotyczące sieci komputerowych i wewnętrznych sieci komputerowych, zabezpieczania sieci komputerowych i wewnętrznych sieci komputerowych, włączając projektowanie dla osób trzecich zabezpieczeń typu „ściana ogniowa”, konsultacje dotyczące rozwijania zastosowań programów komputerowych, projektowanie i programowanie systemów łącznościowych sterowanych komputerowo, rejestracja i śledzenie nazw domen w Internecie i innych sieciach komputerowych, konsultacje dotyczące wydawania i zarządzania metrykami cyfrowymi, wsparcie techniczne i zabezpieczanie dla użytkowników metryk cyfrowych, zarządzanie adresami w sieciach komputerowych obejmujące usługi umożliwiające użytkownikom dostęp, dodanie, mody-

fikację lub wykasowanie informacji dotyczących ich adresów sieciowych, zarządzanie systemami komputerowymi, włączając dostarczanie programowych narzędzi wyszukiwujących w celu uzyskania danych w Internecie i innych sieciach komputerowych, rejestrowanie i śledzenie adresów w Internecie, udostępnianie katalogów informacyjnych o organizacjach, osobach indywidualnych, adresach i zasobach dostępnych w Internecie, projektowanie towarów na zamówienie.

(111) **172925** (220) 2002 05 15 (210) 250390

(151) 2006 04 03 (441) 2002 11 18

(732) VeriSign, Inc. (a Delaware corporation), Dulles, US.

(540) VERISIGN

(510), (511) **09** oprogramowanie komputerowe do kryptograficznego zabezpieczania sieci oraz do zabezpieczania danych, oprogramowanie komputerowe do integracji informacji logicznych i danych pomiędzy sieciami komputerowymi, oprogramowanie komputerowe do automatyzacji procesu identyfikacji tożsamości przy stosowaniu istniejących baz danych w związku z wydawaniem i zarządzaniem cyfrowymi metrykami stosowanymi do identyfikacji lub kodowania łączności cyfrowej lub do identyfikacji podpisu cyfrowego w elektronicznych transakcjach lub przekazach za pośrednictwem Internetu lub innych sieci komputerowych, oprogramowanie komputerowe, włączając oprogramowanie do szyfrowania umożliwiające ochronę transmisji informacji cyfrowych, takich jak poufne, finansowe i informacje o kartach kredytowych za pośrednictwem Internetu, jak również innych sposobów komunikowania się pomiędzy urządzeniami komputerowymi, oprogramowanie komputerowe do integracji zarządzanych usług w zakresie ochrony, takich jak usługi dotyczące infrastruktury z kluczem wielodostępu (PKI), wydawanie, weryfikacja i zarządzanie metrykami cyfrowymi oraz integracja oprogramowania przedsiębiorstwa z istniejącymi sieciami komunikacyjnymi, oprogramowaniem i usługami, moduły ładowalne z publikacjami elektronicznymi z dziedziny technologii informatycznej, **16** druki, włączając biuletyny informacyjne, materiały instruktażowe i szkoleniowe dotyczące technologii informatycznej, **35** informacja handlowa i informacja demograficzne dla osób trzecich, dostarczanie informacji o organizacjach, osobach indywidualnych, adresach oraz zasobach dostępnych w Internecie i innych sieciach komputerowych, usługi gospodarcze polegające na wykonywaniu usług dla osób trzecich w zakresie zarządzania w dziedzinie identyfikacji metryk cyfrowych, informacja handlowa i informacja o adresach i oznaczeniach kodowych, usługi aukcyjne dotyczące nazw domen w Internecie lub innych sieciach komputerowych, usługi handlowe w trybie on-line ułatwiające sprzedaż towarów i usług przez osoby trzecie za pośrednictwem Internetu, innych sieci komputerowych i jednoznacznych programów, sprzedaż detaliczna w trybie on-line obejmująca różnorodne towary, konsultacje i zapewnianie pomocy specjalistycznej w dziedzinie oceny, zakupów i sprzedaży firm internetowych, **36** usługi ubezpieczeniowe obejmujące usługi brokerów ubezpieczeniowych, administrowanie i załatwianie roszczeń dla ubezpieczeń usług w zakresie komputerowej identyfikacji, kodowania i certyfikacji elektronicznych transakcji i komunikacji za pośrednictwem Internetu i innych sieci komputerowych, udzielanie rozszerzonych gwarancji dla usług w dziedzinie identyfikacji, kodowania i certyfikacji w celu zabezpieczania elektronicznych transakcji i komunikacji za pośrednictwem Internetu i innych sieci komputerowych, administrowanie i załatwianie roszczeń w ramach rozszerzonych gwarancji na usługi w dziedzinie identyfikacji, kodowania i certyfikacji dla zabezpieczania elektronicznych transakcji i komunikacji za pośrednictwem Internetu i innych sieci komputerowych, usługi finansowe obejmujące obsługę transakcji finansowych za pośrednictwem mediów elektronicznych przez Internet i inne sieci komputerowe w dziedzinie elektronicznych transferów funduszy i usług w zakresie przetwarzania płatności, usługi brokerskie i depozytowe odnoszące się do zakupu i sprzedaży nazw domen, witryn internetowych oraz firm internetowych, wycena nazw domen, zarządzanie finansowe dotyczące elektronicznego dostarczania, przetwarzania i transferu funduszy, płatności, transakcji i informacji poprzez Internet i inne sieci komputerowe, konsultacje i zapewnianie pomocy specjalistycznej w dziedzinie finansowania firm internetowych, **38** zindywidualizowane usługi poczty elektronicznej, przesyłanie e-maili i plików w sieci web, informacja o numerach telefonicznych obejmująca katalogi do lokalizacji adresów internetowych i adresów w innych sieciach komputerowych, **40** wytwarzanie towarów na zamówienie obejmujące drukowanie, druk sitowy i haftowanie nazw i logo firm umieszczanych na towa-

rach osób trzecich w celach promocyjno-reklamowych, **41** usługi edukacyjne obejmujące szkolenia i pokazy w dziedzinie stosowania i zarządzania sieciami komputerowymi, korporacyjnymi sieciami LAN, Internetu, adresów sieci komputerowych oraz domen internetowych, publikacja elektroniczna on-line książek i periodyków z dziedziny technologii informatycznej, **42** usługi komputerowe obejmujące identyfikację tożsamości, wydawanie i zarządzanie metrykami cyfrowymi do identyfikacji lub kodowania łączności cyfrowej lub identyfikacji podpisu cyfrowego w elektronicznych transakcjach lub łączności za pośrednictwem Internetu i innych sieci komputerowych, usługi komputerowe obejmujące umożliwianie cyfrowej certyfikacji tożsamości oraz rozwijanie, projektowanie, wdrażanie, testowanie, analizy oraz konsultacje w zakresie zabezpieczania, dostępu, autoryzacji, kodowania identyfikacji oraz systemów identyfikacji komputerów, sprzętu komputerowego i sieci komputerowych, rozwijanie, integracja oraz obsługa systemów komputerowych w celu wspomagania wydawania i zarządzania metrykami cyfrowymi, tworzenie i wdrażanie procedur i praktyk w celu wydawania i zarządzania metrykami cyfrowymi, usługi odnoszące się do komputerów polegające na zabezpieczaniu zarządzanych sieci komputerowych i Internetu obejmujące weryfikację, identyfikację, dystrybucję i zarządzanie infrastrukturą z kluczem wielodostępu, wydawanie, weryfikację i zarządzanie metrykami cyfrowymi, jak również integrację oprogramowania przedsiębiorstw, usługi komputerowe obejmujące informację, wiadomości oraz pomoc w trybie on-line w dyskusjach na temat nazw domen internetowych, usługi komputerowe polegające na umożliwianiu użytkownikom Internetu dostarczanie za jego pośrednictwem i za pośrednictwem innych sieci komputerowych informacji o sobie, informacji o prowadzonej przez siebie działalności gospodarczej, o produkowanych przez siebie produktach i świadczonych usługach oraz umożliwiające im rejestrację ich zunifikowanych formatów odnośników do zasobów (URL) w katalogach on-line, książkach telefonicznych, przeglądarkach internetowych i witrynach internetowych, identyfikacja, pozyskiwanie i rejestracja nazw domen, informacja o prawach własności do nazw domen, zarządzanie nazwami domen obejmujące zarządzanie i uaktualnianie hierarchicznego systemu nazywania komputerów w sieci (DNS), zarządzanie i uaktualnianie katalogu nazw domen, usługi związane z infrastrukturą hierarchicznego systemu nazywania komputerów (DNS), propagowanie informacji na temat nazw domen i hierarchicznego systemu nazywania komputerów (DNS) oraz rozpatrywanie wniosków do DNS, usługi odnoszące się do komputerów polegające na usługach sieciowych, komputerowych dotyczących baz danych i katalogów w zakresie przekształcania istniejącego numeru telefonicznego lub przypisanej sekwencji numerycznej na adres protokołu internetowego (IP) lub ujednolicenia jednolitego lokalizatora zasobów (URL) w celu umożliwienia dostępu, selekcji i wyświetlenia zawartości w trybie on-line poprzez sieci bezprzewodowe, usługi komputerowe obejmujące monitorowanie nazw domen w celu zmiany w statusie i podaży komplementarnej, usługi komputerowe, włączając projektowanie, umieszczanie i utrzymanie na własnych serwerach witryn internetowych osób trzecich (hosting) i uaktualnianie witryn internetowych, dostarczanie szablonów poprzez elektroniczne sieci telekomunikacyjne do projektowania witryn internetowych, usługi komputerowe obejmujące dostarczanie na zamówienie raportów, programowych narzędzi wyszukiwujących i pomocy w trybie on-line, konsultacje komputerowe dotyczące sieci komputerowych i wewnętrznych sieci komputerowych, zabezpieczania sieci komputerowych i wewnętrznych sieci komputerowych, włączając projektowanie dla osób trzecich zabezpieczeń typu „ściana ogniowa”, konsultacje dotyczące rozwijania zastosowań programów komputerowych, projektowanie i programowanie systemów łącznościowych sterowanych komputerowo, rejestracja i śledzenie nazw domen w Internecie i innych sieciach komputerowych, konsultacje dotyczące wydawania i zarządzania metrykami cyfrowymi, wsparcie techniczne i zabezpieczanie dla użytkowników metryk cyfrowych, zarządzanie adresami w sieciach komputerowych obejmujące usługi umożliwiające użytkownikom dostęp, dodanie, modyfikację lub wykasowanie informacji dotyczących ich adresów sieciowych, zarządzanie systemami komputerowymi, włączając dostarczanie programowych narzędzi wyszukiwujących w celu uzyskania danych w Internecie i innych sieciach komputerowych, rejestrowanie i śledzenie adresów w Internecie, udostępnianie katalogów informacyjnych o organizacjach, osobach indywidualnych, adresach i zasobach dostępnych w Internecie, projektowanie towarów na zamówienie.

(111) **172926** (220) 2002 05 15 (210) 250391
 (151) 2006 04 03 (441) 2002 11 18
 (732) VeriSign, Inc. (a Delaware corporation), Dulles, US.
 (540) THE VALUE OF TRUST
 (510), (511) **09** oprogramowanie komputerowe do kryptograficznego zabezpieczania sieci oraz do zabezpieczania danych, oprogramowanie komputerowe do integracji informacji logicznych i danych pomiędzy sieciami komputerowymi, oprogramowanie komputerowe do automatyzacji procesu identyfikacji tożsamości przy stosowaniu istniejących baz danych w związku z wydawaniem i zarządzaniem cyfrowymi metrykami stosowanymi do identyfikacji lub kodowania łączności cyfrowej lub do identyfikacji podpisu cyfrowego w elektronicznych transakcjach lub przekazach za pośrednictwem Internetu lub innych sieci komputerowych, oprogramowanie komputerowe, włączając oprogramowanie do szyfrowania umożliwiające ochronę transmisji informacji cyfrowych, takich jak poufne, finansowe i informacje o kartach kredytowych za pośrednictwem Internetu, jak również innych sposobów komunikowania się pomiędzy urządzeniami komputerowymi, oprogramowanie komputerowe do integracji zarządzanych usług w zakresie ochrony, takich jak usługi dotyczące infrastruktury z kluczem wielodostępu (PKI), wydawanie, weryfikacja i zarządzanie metrykami cyfrowymi oraz integracja oprogramowania przedsiębiorstwa z istniejącymi sieciami komunikacyjnymi, oprogramowaniem i usługami, moduły ładowalne z publikacjami elektronicznymi z dziedziny technologii informatycznej, **16** druki, włączając biuletyny informacyjne, materiały instruktażowe i szkoleniowe dotyczące technologii informatycznej, **35** informacja handlowa i informacja demograficzna dla osób trzecich, dostarczanie informacji o organizacjach, osobach indywidualnych, adresach oraz zasobach dostępnych w Internecie i innych sieciach komputerowych, usługi gospodarcze polegające na wykonywaniu usług dla osób trzecich w zakresie zarządzania w dziedzinie identyfikacji metryk cyfrowych, informacja handlowa i informacja o adresach i oznaczeniach kodowych, usługi aukcyjne dotyczące nazw domen w Internecie lub innych sieciach komputerowych, usługi handlowe w trybie on-line ułatwiające sprzedaż towarów i usług przez osoby trzecie za pośrednictwem Internetu, innych sieci komputerowych i odnośnych programów, sprzedaż detaliczna w trybie on-line obejmująca różnorodne towary, konsultacje i zapewnianie pomocy specjalistycznej w dziedzinie oceny, zakupów i sprzedaży firm internetowych, **36** usługi ubezpieczeniowe obejmujące usługi brokerów ubezpieczeniowych, administrowanie i załatwianie roszczeń dla ubezpieczeń usług w zakresie komputerowej identyfikacji, kodowania i certyfikacji elektronicznych transakcji i komunikacji za pośrednictwem Internetu i innych sieci komputerowych, udzielanie rozszerzonych gwarancji dla usług w dziedzinie identyfikacji, kodowania i certyfikacji w celu zabezpieczania elektronicznych transakcji i komunikacji za pośrednictwem Internetu i innych sieci komputerowych, administrowanie i załatwianie roszczeń w ramach rozszerzonych gwarancji na usługi w dziedzinie identyfikacji, kodowania i certyfikacji dla zabezpieczania elektronicznych transakcji i komunikacji za pośrednictwem Internetu i innych sieci komputerowych, usługi finansowe obejmujące obsługę transakcji finansowych za pośrednictwem mediów elektronicznych przez Internet i inne sieci komputerowe w dziedzinie elektronicznych transferów funduszy i usług w zakresie przetwarzania płatności, usługi brokerskie i depozytowe odnoszące się do zakupu i sprzedaży nazw domen, witryn internetowych oraz firm internetowych, wycena nazw domen, zarządzanie finansowe dotyczące elektronicznego dostarczania, przetwarzania i transferu funduszy, płatności, transakcji i informacji poprzez Internet i inne sieci komputerowe, konsultacje i zapewnianie pomocy specjalistycznej w dziedzinie finansowania firm internetowych, **38** zindywidualizowane usługi poczty elektronicznej, przesyłanie e-maili i plików w sieci web, informacja o numerach telefonicznych obejmująca katalogi do lokalizacji adresów internetowych i adresów w innych sieciach komputerowych, **40** wytwarzanie towarów na zamówienie obejmujące drukowanie, druk sitowy i haftowanie nazw i logo firm umieszczanych na towarach osób trzecich w celach promocyjno-reklamowych, **41** usługi edukacyjne obejmujące szkolenia i pokazy w dziedzinie stosowania i zarządzania sieciami komputerowymi, korporacyjnymi sieciami LAN, Internetu, adresów sieci komputerowych oraz domen internetowych, publikacja elektroniczna on-line książek i periodyków z dziedziny technologii informatycznej, **42** usługi komputerowe obejmujące identyfikację tożsamości, wydawanie i zarządzanie me-

trykami cyfrowymi do identyfikacji lub kodowania łączności cyfrowej lub identyfikacji podpisu cyfrowego w elektronicznych transakcjach lub łączności za pośrednictwem Internetu i innych sieci komputerowych, usługi komputerowe obejmujące umożliwianie cyfrowej certyfikacji tożsamości oraz rozwijanie, projektowanie, wdrażanie, testowanie, analizy oraz konsultacje w zakresie zabezpieczania, dostępu, autoryzacji, kodowania identyfikacji oraz systemów identyfikacji komputerów, sprzętu komputerowego i sieci komputerowych, rozwijanie, integracja oraz obsługa systemów komputerowych w celu wspomaganie wydawania i zarządzania metrykami cyfrowymi, tworzenie i wdrażanie procedur i praktyk w celu wydawania i zarządzania metrykami cyfrowymi, usługi odnoszące się do komputerów polegające na zabezpieczaniu zarządzanych sieci komputerowych i Internetu obejmujące weryfikację, identyfikację, dystrybucję i zarządzanie infrastrukturą z kluczem wielodostępu, wydawanie, weryfikację i zarządzanie metrykami cyfrowymi, jak również integrację oprogramowania przedsiębiorstw, usługi komputerowe obejmujące informację, wiadomości oraz pomoc w trybie on-line w dyskusjach na temat nazw domen internetowych, usługi komputerowe polegające na umożliwianiu użytkownikom Internetu dostarczanie za jego pośrednictwem i za pośrednictwem innych sieci komputerowych informacji o sobie, informacji o prowadzonej przez siebie działalności gospodarczej, o produkowanych przez siebie produktach i świadczonych usługach oraz umożliwiające im rejestrację ich zunifikowanych formatów odnośników do zasobów (URL) w katalogach on-line, książkach telefonicznych, przeglądarkach internetowych i witrynach internetowych, identyfikacja, pozyskiwanie i rejestracja nazw domen, informacja o prawach własności do nazw domen, zarządzanie nazwami domen obejmujące zarządzanie i uaktualnianie hierarchicznego systemu nazywania komputerów w sieci (DNS), zarządzanie i uaktualnianie katalogu nazw domen, usługi związane z infrastrukturą hierarchicznego systemu nazywania komputerów (DNS), propagowanie informacji na temat nazw domen i hierarchicznego systemu nazywania komputerów (DNS) oraz rozpatrywanie wniosków do DNS, usługi odnoszące się do komputerów polegające na usługach sieciowych, komputerowych dotyczących baz danych i katalogów w zakresie przekształcania istniejącego numeru telefonicznego lub przypisanej sekwencji numerycznej na adres protokołu internetowego (IP) lub ujednolicenia jednolitego lokalizatora zasobów (URL) w celu umożliwienia dostępu, selekcji i wyświetlenia zawartości w trybie on-line poprzez sieci bezprzewodowe, usługi komputerowe obejmujące monitorowanie nazw domen w celu zmiany w statusie i podaży komplementarnej, usługi komputerowe, włączając projektowanie, umieszczanie i utrzymywanie na własnych serwerach witryn internetowych osób trzecich (hosting) i uaktualnianie witryn internetowych, dostarczanie szablonów poprzez elektroniczne sieci telekomunikacyjne do projektowania witryn internetowych, usługi komputerowe obejmujące dostarczanie na zamówienie raportów, programowych narzędzi wyszukiwujących i pomocy w trybie on-line, konsultacje komputerowe dotyczące sieci komputerowych i wewnętrznych sieci komputerowych, zabezpieczanie sieci komputerowych i wewnętrznych sieci komputerowych, włączając projektowanie dla osób trzecich zabezpieczeń typu „ściana ogniowa”, konsultacje dotyczące rozwijania zastosowań programów komputerowych, projektowanie i programowanie systemów łącznościowych sterowanych komputerowo, rejestracja i śledzenie nazw domen w Internecie i innych sieciach komputerowych, konsultacje dotyczące wydawania i zarządzania metrykami cyfrowymi, wsparcie techniczne i zabezpieczanie dla użytkowników metryk cyfrowych, zarządzanie adresami w sieciach komputerowych obejmujące usługi umożliwiające użytkownikom dostęp, dodanie, modyfikację lub wykasowanie informacji dotyczących ich adresów sieciowych, zarządzanie systemami komputerowymi, włączając dostarczanie programowych narzędzi wyszukiwujących w celu uzyskania danych w Internecie i innych sieciach komputerowych, rejestrowanie i śledzenie adresów w Internecie, udostępnianie katalogów informacyjnych o organizacjach, osobach indywidualnych, adresach i zasobach dostępnych w Internecie, projektowanie towarów na zamówienie.

(111) **172927** (220) 2002 07 10 (210) 252652
 (151) 2006 03 22 (441) 2003 01 13
 (732) Gallaher Limited, Weybridge, GB.

(540)



(531) 24.1, 25.1, 27.5

(510), (511) **34** tytoń zarówno przetworzony jak nieprzetworzony, tytoń do palenia, tytoń fajkowy, tytoń do ręcznego skręcania, tytoń do żucia, papierosy, cygara, cygaretki, substancje do palenia sprzedawane oddzielnie lub zmieszane z tytoniem, inne niż do celów leczniczych lub medycznych, tabaka, artykuły dla palaczy zawarte w klasie 34, bibułka i ustniki papierosowe, zapalki.

(111) **172928** (220) 2002 08 23 (210) 254352
 (151) 2006 03 17 (441) 2003 02 24
 (732) Sandvik Intellectual Property AB, Sandviken, SE.
 (540)



(531) 26.3, 26.4, 27.5

(510), (511) **07** narzędzia ręczne z napędem mechanicznym do gwintowania i do gwintowania otworów, narzędzia ręczne z napędem mechanicznym obejmujące wiertarki, **08** frezy walcowo-czołowe.

(111) **172929** (220) 2002 08 23 (210) 254353
 (151) 2006 03 17 (441) 2003 02 24
 (732) Sandvik Intellectual Property AB, Sandviken, SE.
 (540) DORMER

(510), (511) **07** narzędzia ręczne z napędem mechanicznym do cięcia metali, obejmujące gwintowniki, narzynki, wiertarki oraz części i osprzęt do wyżej wymienionych towarów zawarty w tej klasie, **08** frezy walcowo-czołowe oraz części i osprzęt do nich zawarty w tej klasie.

(111) **172930** (220) 2002 11 13 (210) 257415
 (151) 2006 04 19 (441) 2003 05 19
 (732) Przedsiębiorstwo Produkcyjno-Handlowe „BIOFLUID”
 Spółka Jawna Wojciech Piasecki, Zbigniew Piasecki, Włodzimierz Bargiełowski, Górki Małe, PL.
 (540)

(531) 27.5

(510), (511) **05** herbaty lecznicze, **29** galaretki jadalne, dżemy, kompoty, owoce suszone i owoce gotowane, **30** galaretki owocowe i herbaty zwykłe, **31** owoce świeże, **32** napoje bezalkoholowe, pastylki do wytwarzania napojów musujących, soki owocowe i wyciągi z owoców bezalkoholowe.

(111) **172931** (220) 2002 11 13 (210) 257417
 (151) 2006 04 19 (441) 2003 05 19
 (732) Przedsiębiorstwo Produkcyjno-Handlowe „BIOFLUID”
 Spółka Jawna Wojciech Piasecki, Zbigniew Piasecki, Włodzimierz Bargiełowski, Górki Małe, PL.

(540) BIOMIX ACTIVE

(510), (511) **05** herbaty lecznicze, **29** galaretki jadalne, dżemy, kompoty, owoce suszone i owoce gotowane, **30** galaretki owocowe i herbaty zwykłe, **31** owoce świeże, **32** napoje bezalkoholowe, pastylki do wytwarzania napojów musujących, soki owocowe i wyciągi z owoców bezalkoholowe.

(111) **172932** (220) 2002 11 13 (210) 257418
 (151) 2006 04 19 (441) 2003 05 19
 (732) Przedsiębiorstwo Produkcyjno-Handlowe „BIOFLUID”
 Spółka Jawna Wojciech Piasecki, Zbigniew Piasecki, Włodzimierz Bargiełowski, Górki Małe, PL.
 (540) BIOMIX COOL

(510), (511) **05** herbaty lecznicze, **29** galaretki jadalne, dżemy, kompoty, owoce suszone i owoce gotowane, **30** galaretki owocowe i herbaty zwykłe, **31** owoce świeże, **32** napoje bezalkoholowe, pastylki do wytwarzania napojów musujących, soki owocowe i wyciągi z owoców bezalkoholowe.

(111) **172933** (220) 2002 12 06 (210) 258475
 (151) 2006 04 10 (441) 2003 06 16
 (732) „JANNEL COMPANY POLSKA MINCER I SPÓŁKA”
 Spółka Jawna, Pęcice, PL.
 (540)



Kolor znaku: biały, szary, czerwony

(531) 24.9, 27.5, 29.1

(510), (511) **03** kremy, żele, maseczki kosmetyczne, olejki kosmetyczne, balsamy, emulsje, preparaty do demakijażu, kosmetyki do opalania, kosmetyki do higieny intymnej, pudry, ołówki kosmetyczne, pomadki, perfumy, wody kolońskie, dezodoranty, farby i lakiery do włosów, lakiery do paznokci, preparaty do kąpieli, szampony do włosów, preparaty do depilacji, preparaty do golenia, mydła kosmetyczne, **05** lecznicze: balsamy, emulsje, maści, olejki, płyny, sole, żele, kremy, **20** opakowania z tworzyw sztucznych.

(111) **172934** (220) 2003 02 06 (210) 260695
 (151) 2006 03 06 (441) 2003 08 11
 (732) REDECO Spółka z o.o., Wrocław, PL.
 (540)



Kolor znaku: czerwony, niebieski, biały

(531) 2.9.1, 27.5.1, 29.1.1, 29.1.4

(510), (511) **35** usługi reklamowe, materiały reklamowe, wynajmowanie powierzchni na cele reklamowe, **36** wynajem nieruchomości, zarządzanie nieruchomościami niemieszkalnymi, pośrednictwo w obrocie nieruchomościami, zarządzanie obiektami sportowymi, pośrednictwo w obrocie obiektami sportowymi, **41** usługi w zakresie kultury fizycznej zawarte w tej klasie, organizacja imprez rekreacyjno-sportowych, organizowanie zawodów sportowych, **42** usługi w zakresie projektowania budowlanego, urbanistycznego, technologicznego.

(111) **172935** (220) 2003 02 07 (210) 260705
 (151) 2006 04 10 (441) 2003 08 11

(732) M.C.R. Corporation Mincer cor. Mona Liza cos. France
Janina Mincer, Michałowice, PL.
(540)



(531) 3.11.2, 24.9.3, 26.4.1, 27.5.1

(510), (511) **03** kremy, żele, maseczki kosmetyczne, olejki kosmetyczne, balsamy, emulsje, preparaty do demakijażu, kosmetyki do opalania, kosmetyki do higieny intymnej, pudry, ołówki kosmetyczne, pomadki, perfumy, wody kolońskie, dezodoranty, farby i lakiery do włosów, lakiery do paznokci, preparaty do kąpieli i po kąpieli, szampony do włosów, preparaty do depilacji, preparaty do golenia, mydła kosmetyczne.

(111) **172936** (220) 2003 02 07 (210) 260707
(151) 2006 04 10 (441) 2003 08 11

(732) M.C.R. Corporation Mincer cor. Mona Liza cos. France
Janina Mincer, Michałowice, PL.
(540)



Kolor znaku: biały, granatowy, czerwony

(531) 26.4.2, 27.5.1, 27.5.7, 29.1.1, 29.1.4, 29.1.6

(510), (511) **03** kremy, żele, maseczki kosmetyczne, olejki kosmetyczne, balsamy, emulsje, preparaty do demakijażu, kosmetyki do opalania, kosmetyki do higieny intymnej, pudry, ołówki kosmetyczne, pomadki, perfumy, wody kolońskie, dezodoranty, farby i lakiery do włosów, lakiery do paznokci, preparaty do kąpieli i po kąpieli, szampony do włosów, preparaty do depilacji, preparaty do golenia, mydła kosmetyczne.

(111) **172937** (220) 2003 02 28 (210) 261627
(151) 2006 04 24 (441) 2003 09 08

(732) NIERUCHOMOŚCI Czesław Błaut, Kluczbork, PL.
(540)



Kolor znaku: żółty, czerwony, czarny

(531) 7.1.8, 27.5.1, 29.1.1, 29.1.2, 29.1.8

(510), (511) **36** usługi pośrednictwa w obrocie nieruchomościami.

(111) **172938** (220) 2003 03 06 (210) 261932
(151) 2006 03 07 (441) 2003 09 08

(732) Śniecińska Mariola Dorota, Warszawa, PL.
(540)



Kolor znaku: niebieski, biały, czerwony

(531) 24.7.23, 27.5.1, 29.1.1, 29.1.4, 29.1.6

(510), (511) **35** uaktualnianie materiałów reklamowych, rozpowszechnienie ogłoszeń reklamowych, pokazy towarów, reklama za pośrednictwem sieci komputerowej, publikowanie tekstów reklamowych, reklamy, reklamy korespondencyjne, reklamy prasowe, reklamy radiowe, reklamy telewizyjne, rozpowszechnianie materiałów reklamowych (próbek, druków, prospektów, broszur), organizowanie targów w celach handlowych lub reklamowych, uaktualnianie materiałów reklamowych, **41** organizowanie i obsługa konferencji, organizowanie i obsługa kongresów, organizowanie konkursów edukacyjnych lub rozrywkowych, organizowanie bal, organizowanie i prowadzenie konferencji, organizowanie i prowadzenie kongresów, organizowanie i prowadzenie sympozjów, organizowanie i prowadzenie zjazdów, organizowanie wystaw z dziedziny kultury lub edukacji.

(111) **172939** (220) 2003 03 10 (210) 262067
(151) 2006 03 28 (441) 2003 09 22

(732) ISAGRO S.p.A., Milan, IT.

(540) FANTIC

(510), (511) **05** produkty przeciwpasożytnicze.

(111) **172940** (220) 2003 03 10 (210) 262075
(151) 2006 03 28 (441) 2003 09 22

(732) Zakłady Przemysłu Cukierniczego „MIESZKO”

Spółka Akcyjna, Racibórz, PL.

(540) SMAKIEM OPEŁTANE

(510), (511) **30** kawa, herbata, kakao, ryż, tapioka, sago, mąka i produkty zbożowe, chleb, wyroby cukiernicze i słodczyce, lody, miód, melasa (syropy), drożdże, proszek do pieczenia, sól, musztarda, ocet, sosy (przyprawy), przyprawy, lód.

(111) **172941** (220) 2003 03 11 (210) 262116
(151) 2006 04 19 (441) 2003 09 22

(732) Firma Cukiernicza „Solidarność - rok założenia 1952” Spółka z ograniczoną odpowiedzialnością, Lublin, PL.

(540) złote praliny

(510), (511) **30** wyroby cukiernicze, wyroby czekoladowe, galanteria czekoladowa, słodczyce, ciastka, ciasteczka, produkty zbożowe.

(111) **172942** (220) 2003 03 12 (210) 262135
(151) 2006 04 12 (441) 2003 09 22

(732) „MALTA - SKI” Spółka z o.o., Poznań, PL.

(540)



(531) 2.1.8, 2.3.8, 27.3.1, 27.5.5

(510), (511) **20** wyroby z drewna do wyposażania ogródków zabaw dla dzieci i innych obiektów rekreacyjnych, **35** reklama handlowa i usługi związane z organizacją reklamy i informacji handlowej i usługowej na rzecz osób trzecich, doradztwo w zakresie prowadzenia działalności gospodarczej i zarządzania, **39** prowadzenie biur turystycznych i agencji podróży, usługi parkingowe, **41** usługi w zakresie kultury fizycznej, sporty, turystyki, wypoczynku i rekreacji w tym: organizowanie i prowadzenie imprez sportowych i rekreacyjnych, jazdy na sztucznym stoku narciarskim, organizowanie zawodów i pokazów narciarskich na sztucznym stoku, prowadzenie wesolych miasteczek i parków rozrywki, prowadzenie stadionów i innych obiektów sportowych, wypożyczanie sprzętu sportowego i rekreacyjnego, w tym butów narciarskich, nart, sanek, rolek, deskorolek i sprzętu do gry w golf, wypożyczanie aparatów radiowych i telewizyjnych, kaset i kamer wideo, nagrań dźwiękowych, **43** prowadzenie hoteli, moteli i restauracji, **44** zagospodarowywanie terenów zieleni.

(111) **172943** (220) 2003 03 12 (210) 262151
(151) 2006 04 19 (441) 2003 09 22

(732) Niepubliczny Zakład Opieki Zdrowotnej „MEDIGEN Diagnostyka Molekularna” Spółka z o.o., Warszawa, PL.
(540)



Kolor znaku: czerwony, ciemnoczerwony, jasnoczerwony, różowy
(531) 1.15.15, 26.11.1, 29.1.12

(510), (511) **44** badania antygenów transplantacyjnych (HLA) u chorych i dawców szpiku rodzinnych i niespokrewnionych, poszukiwania i dobór niespokrewnionych dawców szpiku z rejestrów światowych, poszukiwania i dobór spokrewnionych dawców szpiku, rekrutacja potencjalnych dawców szpiku do rejestru krajowego.

(111) **172944** (220) 2003 03 12 (210) 262167
(151) 2006 04 03 (441) 2003 09 22
(732) MRS.TASSANA KITTISIRIPHAN, Bangkok, TH.
(540)



DANGEROUS BY REEKEN

(531) 26.4.22, 26.11.8, 27.5.5
(510), (511) **25** koszule, bluzki, okrycia, odzież wierzchnia, ubiory, spodnie, majtki i artykuły odzieżowe.

(111) **172945** (220) 2003 03 18 (210) 262407
(151) 2006 03 22 (441) 2003 09 22
(732) Przedsiębiorstwo Produkcyjno-Handlowe „ZBYSZKO”
Zbigniew Bojanowicz, Białobrzegi, PL.
(540) MATRIX
(510), (511) **32** napoje bezalkoholowe, napoje aromatyzowane, napoje gazowane, napoje owocowe, wody mineralne, soki, **33** napoje alkoholowe.

(111) **172946** (220) 2003 03 19 (210) 262475
(151) 2006 03 20 (441) 2003 09 22
(732) Nelson Technologies, Inc., Kingsford, US.
(540) SCENT BURST
(510), (511) **28** płyn zapachowy stosowany do maskowania zapachu ludzkiego i wabienia zwierzyny łownej.

(111) **172947** (220) 2003 03 19 (210) 262476
(151) 2006 03 20 (441) 2003 09 22
(732) Nelson Technologies, Inc., Kingsford, US.
(540) VIRTUAL BAIT
(510), (511) **28** płyn zapachowy stosowany do maskowania zapachu ludzkiego i wabienia zwierzyny łownej.

(111) **172948** (220) 2003 03 24 (210) 262668
(151) 2006 03 30 (441) 2003 10 06
(732) MSP Singapore Company, LLC, Singapore, SG.
(540) ULTRIZOR
(510), (511) **05** preparaty farmaceutyczne i weterynaryjne, preparaty sanitarne do celów medycznych, substancje dietetyczne do celów leczniczych, żywność dla niemowląt, plastry, materiały opatrunkowe, materiały do plombowania zębów, woski dentystyczne, środki dezynfekcyjne, preparaty do zwalczania szkodników, fungicydy, herbicydy.

(111) **172949** (220) 2003 03 24 (210) 262669
(151) 2006 03 30 (441) 2003 10 06

(732) MSP Singapore Company, LLC, Singapore, SG.

(540) PRONZOR
(510), (511) **05** preparaty farmaceutyczne i weterynaryjne, preparaty sanitarne do celów medycznych, substancje dietetyczne do celów leczniczych, żywność dla niemowląt, plastry, materiały opatrunkowe, materiały do plombowania zębów, woski dentystyczne, środki dezynfekcyjne, preparaty do zwalczania szkodników, fungicydy, herbicydy.

(111) **172950** (220) 2003 03 24 (210) 262670
(151) 2006 03 30 (441) 2003 10 06

(732) MSP Singapore Company, LLC, Singapore, SG.

(540) GOLTOR
(510), (511) **05** preparaty farmaceutyczne i weterynaryjne, preparaty sanitarne do celów medycznych, substancje dietetyczne do celów leczniczych, żywność dla niemowląt, plastry, materiały opatrunkowe, materiały do plombowania zębów, woski dentystyczne.

(111) **172951** (220) 2003 03 24 (210) 262671
(151) 2006 03 30 (441) 2003 10 06

(732) MSP Singapore Company, LLC, Singapore, SG.

(540) INEGY
(510), (511) **05** preparaty farmaceutyczne i weterynaryjne, preparaty sanitarne do celów medycznych, substancje dietetyczne do celów leczniczych, żywność dla niemowląt, plastry, materiały opatrunkowe, materiały do plombowania zębów, woski dentystyczne, środki dezynfekcyjne, preparaty do zwalczania szkodników, fungicydy, herbicydy.

(111) **172952** (220) 2003 03 24 (210) 262673
(151) 2006 03 30 (441) 2003 10 06

(732) Palletways (UK) Limited, Lichfield, GB.

(540) PALLETWAYS
(510), (511) **39** usługi dostawcze, usługi transportowe, usługi przewozowe, usługi holownicze, usługi w zakresie organizacji transportu, usługi przewozu towarów, usługi dystrybucyjne, usługi składowania, usługi pakowania i przechowywania towarów.

(111) **172953** (220) 2003 03 24 (210) 262675
(151) 2006 03 30 (441) 2003 10 06

(732) Palletways (UK) Limited, Lichfield, GB.

(540)



(531) 1.1.2, 1.3.15, 26.11.8, 27.5.1
(510), (511) **39** usługi dostawcze, usługi transportowe, usługi przewozowe, usługi holownicze, usługi w zakresie organizacji transportu, usługi przewozu towarów, usługi dystrybucyjne, usługi składowania, usługi pakowania i przechowywania towarów.

(111) **172954** (220) 2003 03 24 (210) 262676
(151) 2006 03 30 (441) 2003 10 06

(732) Palletways (UK) Limited, Lichfield, GB.

(540) STARGATE LOGISTICS
(510), (511) **39** usługi dostawcze, usługi transportowe, usługi przewozowe, usługi holownicze, usługi w zakresie organizacji transportu, usługi przewozu towarów, usługi dystrybucyjne, usługi składowania, usługi pakowania i przechowywania towarów.

(111) **172955** (220) 2003 03 24 (210) 262677
(151) 2006 03 30 (441) 2003 10 06

(732) Palletways (UK) Limited, Lichfield, GB.

(540)



(531) 1.1.2, 1.1.25, 27.5.1

(510), (511) **39** usługi dostawcze, usługi transportowe, usługi przewozowe, usługi holownicze, usługi w zakresie organizacji transportu, usługi przewozu towarów, usługi dystrybucyjne, usługi składowania, usługi pakowania i przechowywania towarów.

(111) **172956** (220) 2003 03 25 (210) 262742

(151) 2006 03 30 (441) 2003 10 06

(732) FOOD FOR LIFE BAKING CO., INC., Corona, US.

(540) EZEKIEL 4:9

(510), (511) **30** chleb i wyroby piekarnicze, śniadaniowe preparaty zbożowe i mąka pszenna, mąka ryżowa, mąka jęczmienna, mąka z prosa, mąka z nasion strączkowych, mąka z soczewicy oraz wstępnie wymieszane mieszanki mączne do pieczenia chleba, bułek oraz babeczek typu muffin.

(111) **172957** (220) 2003 03 27 (210) 262779

(151) 2006 03 29 (441) 2003 10 06

(732) NORDEA POLSKA Towarzystwo Ubezpieczeń na Życie S.A., Warszawa, PL.

(540) TWOJA PRZYSZŁOŚĆ

(510), (511) **36** ubezpieczenia na życie.(111) **172958** (220) 2003 04 04 (210) 263144

(151) 2006 04 19 (441) 2003 10 06

(732) EMISJA Spółka Akcyjna, Warszawa, PL.

(540)



(531) 2.9.8, 26.1.2, 27.5.1

(510), (511) **35** komputerowe zarządzanie plikami, reklama za pośrednictwem sieci komputerowych, **38** przesyłanie informacji tekstowej i obrazowej, poczta elektroniczna, zlecenia przywoławcze (radio, telefon lub inne środki łączności elektronicznej), **42** konwersja danych przez programy komputerowe.

(111) **172959** (220) 2003 04 04 (210) 263189

(151) 2006 03 16

(732) W. Kordes' Söhne Rosenschulen GmbH & Co KG, Klein Offenseth-Sparrieshoop, DE.

(540)



Kolor znaku: czerwony, zielony, czarny

(531) 5.5.1, 29.1.1, 29.1.3

(510), (511) **31** krzewy róż, kwiaty naturalne, róże, nasiona kwiatów, rośliny.

(111) **172960** (220) 2003 04 10 (210) 263421

(151) 2006 04 07 (441) 2003 10 20

(732) SOEX INDIA PRIVATE LIMITED, Mumbai, IN.

(540)



(531) 5.3.20, 26.1.1, 27.5.1

(510), (511) **34** ręcznie robione indyjskie bidis (rodzaj papierosów), ręcznie wyrabiane indyjskie papierosy, ręcznie wyrabiane smakowe papierosy z filtrem, papierosy, cygara, cygaretki, tytoń, surowy tytoń, liście tytoniu, woreczki z tytoniem, spluwaczki do tytoniu, tytoń do palenia, tytoń bezdymny, tytoń do żucia, artykuły dla palących, fajki do palenia, obwódki do cygar, obcinarki do cygar, papier do papierosów, papier do zwijania papierosów, zapalniczki, zapałki i pudełka na zapałki, tabaka.

(111) **172961** (220) 2003 04 10 (210) 263431

(151) 2006 04 07 (441) 2003 10 20

(732) United States Surgical Corporation, Norwalk, US.

(540)



(531) 2.1.8, 27.5.1

(510), (511) **10** instrumenty chirurgiczne stosowane w chirurgii artroskopowej i ortopedycznej.

(111) **172962** (220) 2003 04 10 (210) 263433

(151) 2006 04 05 (441) 2003 10 20

(732) United States Surgical Corporation, Norwalk, US.

(540) USS SPORTS MEDICINE

(510), (511) **10** instrumenty chirurgiczne stosowane w chirurgii artroskopowej i ortopedycznej.

(111) **172963** (220) 2003 04 15 (210) 263595

(151) 2006 03 27 (441) 2003 10 20

(732) Wyeth (a Delaware corporation), Madison, US.

(540) DOCTOR MOM

(510), (511) **05** preparaty farmaceutyczne włączając preparaty przeciw kaszlowi, przeciw zaziębieniom oraz przeciw grypie, preparaty weterynaryjne, preparaty sanitarne do celów medycznych, substancje dietetyczne do celów leczniczych, żywność dla niemowląt, plastry, materiały opatrunkowe, materiały do plombowania zębów, woski dentystyczne, środki dezynfekcyjne.

(111) **172964** (220) 2003 04 17 (210) 263749

(151) 2006 03 30 (441) 2003 10 20

(732) Fundacja Instytut Edukacji Społecznej i Religijnej im. Ks. Piotra Skargi, Kraków, PL.

(540) TRADYCJA-RODZINA-WŁASNOŚĆ

(510), (511) **35** rozpowszechnianie materiałów reklamowych dotyczących działalności i kultury chrześcijańskiej za pośrednictwem współczesnych środków przekazu, **41** organizowanie projekcji, sympozjów, konferencji, zjazdów, seminariów, pokazów audiowizualnych, spotkań dyskusyjnych i wystaw poświęconych kulturze i cywilizacji chrześcijańskiej, publikowanie tekstów związanych z kulturą i cywilizacją chrześcijańską, organizowanie wymiany kulturalnej młodzieży chrześcijańskiej w kraju i za granicą, **42** badania naukowe z zakresu kultury i cywilizacji chrześcijańskiej, **45** organizowanie zgromadzeń religijnych.

(111) **172965** (220) 2003 04 17 (210) 263750
 (151) 2006 03 30 (441) 2003 10 20
 (732) Fundacja Instytut Edukacji Społecznej i Religijnej
 im. Ks. Piotra Skargi, Kraków, PL.
 (540) TFP

(510), (511) **35** rozpowszechnianie materiałów reklamowych dotyczących działalności i kultury chrześcijańskiej za pośrednictwem współczesnych środków przekazu, **41** organizowanie projekcji, sympozjów, konferencji, zjazdów, seminariów, pokazów audiowizualnych, spotkań dyskusyjnych i wystaw poświęconych kulturze i cywilizacji chrześcijańskiej, publikowanie tekstów związanych z kulturą i cywilizacją chrześcijańską, organizowanie wymiany kulturalnej młodzieży chrześcijańskiej w kraju i za granicą, **42** badania naukowe z zakresu kultury i cywilizacji chrześcijańskiej, **45** organizowanie zgromadzeń religijnych.

(111) **172966** (220) 2003 04 24 (210) 263972
 (151) 2006 03 24 (441) 2003 11 03
 (732) Portal BANKRUT S.A., Warszawa, PL.
 (540)

Portal BANKRUT

Kolor znaku: niebieski

(531) 27.5.1, 29.1.4

(510), (511) **09** programy komputerowe, **42** przetwarzanie danych.

(111) **172967** (220) 2003 04 25 (210) 264036
 (151) 2006 04 03 (441) 2003 11 03
 (732) Meggle AG, Wasserburg, DE.
 (540)

Creme Patisserie

(531) 27.5.1

(510), (511) **29** mleko i produkty mleczne, mianowicie bita śmietana na bazie tłuszczu roślinnych i laktoprotein, **30** wyroby cukiernicze i słodczyce z kremem.

(111) **172968** (220) 2003 04 28 (210) 264127
 (151) 2006 04 18 (441) 2003 11 03
 (732) MasterCard International Incorporated, Purchase, US.
 (540) MASTERCARD MONEYSEND

(510), (511) **36** usługi ubezpieczeniowe, usługi finansowe, usługi bankowe i kredytowe, zapewnianie usług w zakresie kart kredytowych, debetowych, kart obciążeniowych oraz kart z wniesionymi przedpłatami, usługi dotyczące płatności na odległość, usługi tzw. „elektronicznej portmonetki”, zapewnianie środków elektronicznych, usługi w zakresie przekazywania i wpłacania pieniędzy, usługi w zakresie elektronicznych płatności, usługi w zakresie przedpłatowanych kart rozmów telefonicznych, usługi bankomatowe oraz usługi autoryzacji transakcji i rozliczeń, zapewnianie usług debetowania i kredytowania za pośrednictwem urządzeń do identyfikacji częstotliwości radiowej (transponderów), usługi rozliczeniowe i weryfikacyjne transakcji finansowych za pośrednictwem globalnej sieci komputerowej, usługi przekazywania gotówki i przelewania pieniędzy pomiędzy osobami fizycznymi oraz pomiędzy osobami a firmami dokonywane za pośrednictwem sieci komputerowej, usługi w zakresie płatności wynagrodzeń i pochodnych wynagrodzeń, usługi przekazywania płatności, usługi elektronicznej transakcji pieniędzy od klienta do klienta, usługi elektronicznej transakcji dotyczącej danych rachunków i płatności, usługi ubezpieczenia podróży, usługi weryfikacji czeków, usługi emisji i wykupu dotyczące czeków podróży i voucherów podróży, zapewnienie usług finansowych dla wsparcia usług detalicznych świadczonych za pośrednictwem ruchomych środków telekomunikacji, włączając usługi płatności poprzez urządzenia bezprzewodowe, zapewnianie usług finansowych dla wsparcia usług detalicznych świadczonych w czasie rzeczywistym za pośrednictwem sieci lub innych środków elektronicznych używając elektronicznych informacji cyfrowo przetwarzanych, usługi w zakresie dostępności, przechowywania i użytkowania zbioru (magazynu) cyfrowej informacji reprezentującej wartość pieniężną

za pomocą technologii „hand-heid” (naręcznej) dostępnej dla indywidualnego użytkownika, usługi elektronicznych płatności rachunków i świadczeń za pomocą sieci, przeprowadzanie operacji bankowych w czasie rzeczywistym, usługi finansowe świadczone przez telefon i za pomocą globalnej sieci komputerowej lub internetu.

(111) **172969** (220) 2003 04 30 (210) 264231
 (151) 2006 03 28 (441) 2003 11 03
 (732) Podróże Specjalistyczne SKLEP PODRÓŻNIKA Przemysław Chlebicki, Warszawa, PL.

(540) DOMEYKO

(510), (511) **09** nawigacyjne przyrządy, **18** plecaki turystyczne, plecaki szkolne, portfele, **20** śpiwory, **22** namioty, **25** buty narciarskie, buty sportowe, bielizna wchłaniająca pot, skarpetki, czapki, rękawiczki, sandały, odzież gotowa, odzież wodoodporna, sportowa koszulka, **28** kije, narty, wiązania do nart, wosk do nart, rakietki śnieżne.

(111) **172970** (220) 2003 04 30 (210) 264251
 (151) 2006 03 28 (441) 2003 11 03
 (732) „BENIAMIN” Spółka Jawna Tomasz Gawrych,
 Waldemar Szulc, Brzoza Bydgoska, PL.
 (540)



Kolor znaku: czerwony, biały, niebieski

(531) 26.4.2, 26.5.6, 26.7.25, 27.5.5, 29.1.12

(510), (511) **16** artykuły piśmienne, materiały do klejenia papieru i artykułów piśmiennych, artykuły do rysowania, malowania i modelowania, pędzle szkolne i dla artystów, artykuły biurowe, artykuły szkolne (z wyjątkiem artykułów z papieru i tektury) a mianowicie pisaki, temperówki, gumki do mazania, piórniki, długopisy, farbki szkolne, zestawy geometryczne.

(111) **172971** (220) 2003 06 23 (210) 266470
 (151) 2006 04 05 (441) 2003 12 29
 (732) DRASZBA Spółka z o.o., Gdańsk, PL.
 (540)

HEAVY DUTY

(531) 27.5.1

(510), (511) **18** torby na ubranie, torby na zakupy, torby podróżne, torby turystyczne, torebki damskie, torby na kółkach, plecaki szkolne, plecaki turystyczne, **25** obuwie, buty sznurowane, czapki.

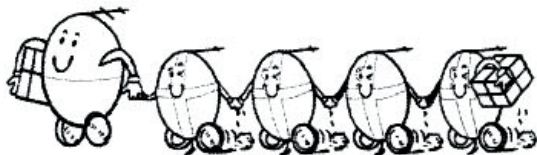
(111) **172972** (220) 2004 04 20 (210) 279585
 (151) 2006 04 19 (441) 2004 07 26
 (732) „DOSPEL” Spółka z ograniczoną odpowiedzialnością,
 Częstochowa, PL.

(540) compler

(510), (511) **06** budowlane materiały metalowe, drobne wyroby żelazne i metalowe, rury i rurki metalowe, towary z metali nieszlachetnych wg klasy 06, rury i przewody do instalacji centralnego ogrzewania, kolanka i złączki do rur metalowe, kołnierze metalowe, kominy metalowe, kratki ochronne metalowe, nasady kominowe metalowe, opaski i obejmy metalowe, osłony do rur metalowe, armatura do przewodów metalowa, przewody i rurociągi metalowe, przewody metalowe do instalacji wentylacyjnej i klimatyzacyjnej, zawory metalowe, **07** domowe urządzenia elektryczne oraz części do nich, urządzenia i maszyny do ssania powietrza, mechanizmy napędowe inne niż do pojazdów lądowych, dmuchawy, filtry, formy do maszyn, regulatory, silniki, silniki elektryczne, sprężarki, wentylatory do silników, wtryskarki, wymienniki ciepła, **11** urządzenia do oświetlania, urządzenia i instalacje do chłodzenia i ogrzewania, chłodziarko-zamrażarki, zamrażarki, ogrzewacze wody, ogrzewacze olejowe, grzejniki, elementy grzejne, spirale, termowentylatory, wentylato-

ry, wentylatory kanałowe, wymienniki ciepła, wyciągi wentylacyjne i kominowe, wentylatory sufitowe, urządzenia i instalacje do wentylacji i klimatyzacji, dmuchawy, aparaty do odświeżania powietrza, filtry, przewody, rekuperatory ciepła, suszarki do włosów, aparatura do suszenia, świeczniki, ściemniacze, regulatory światła, oprawy, **17** izolatory do przewodów, materiały filtracyjne, giętkie przewody i rury niemetalowe, osłony i złączki niemetalowe do rur, pierścienie uszczelniające, uszczelki, materiały uszczelniające, **19** materiały budowlane niemetalowe, rury sztywne niemetalowe, kominowe nasady i deflektory niemetalowe, kominowe przedłużacze i trzony niemetalowe, kominy niemetalowe, kraty niemetalowe, rury niemetalowe, rynny niemetalowe, **20** kratki ochronne i zawory niemetalowe, zaciski niemetalowe do rur i kabli, kraty kominkowe, **35** zgrupowanie na rzecz osób trzecich różnych towarów pozwalające nabywcy wygodnie oglądać i kupować te towary na stronie Web dotyczącej sprzedaży różnorodnych towarów, zgrupowanie na rzecz osób trzecich różnych towarów pozwalające nabywcy wygodnie oglądać i kupować te towary w sklepie wielobranżowym i hurtowni wielobranżowej, komputerowe zarządzanie plikami, organizowanie wystaw w celach handlowych lub reklamowych, pokazy towarów, promocja sprzedaży, reklama za pośrednictwem sieci komputerowej, reklamy, zaopatrzenie osób trzecich, zarządzanie działalnością artystyczną.

(111) **172973** (220) 2004 07 19 (210) 283375
 (151) 2006 04 05 (441) 2004 11 02
 (732) ENTERPRISE Spółka z o.o., Reptowo, PL.
 (540)



(531) 4.5.5, 8.7.11
 (510), (511) **36** usługi agencji celnej, gwarancji finansowych, **37** usługi stacji obsługi pojazdów, czyszczenie, obsługa i naprawa pojazdów, **39** usługi holowania w przypadku awarii pojazdów, przewóz i dostarczanie towarów w tym również towarów zamówionych korespondencyjnie, transport przedmiotów wartościowych, transport pasażerów, transport samochodowy, spedycja towarów, transport i wyładunek odpadów, usługi związane z parkowaniem pojazdów w tym wynajem miejsc parkingowych i garaży, pośrednictwo frachtowe, informacja o transporcie i składowaniu, magazynowanie i składowanie, wynajmowanie magazynów i miejsc składowania, usługi tranzytowe i kurierskie, usługi kierowców, wynajmowanie powierzchni na salony samochodowe, wypożyczanie pojazdów w tym samochodów, pośrednictwo w transporcie, rezerwacja transportu.

(111) **172974** (220) 2004 07 19 (210) 283376
 (151) 2006 04 05 (441) 2004 11 02
 (732) ENTERPRISE Spółka z o.o., Reptowo, PL.
 (540)



Kolor znaku: biały, czerwony, czarny
 (531) 26.1.1, 26.11.3, 27.5.1, 29.1.1, 29.1.6, 29.1.8
 (510), (511) **36** usługi agencji celnej, gwarancji finansowych, **37** usługi stacji obsługi pojazdów, czyszczenie, obsługa i naprawa pojazdów, **39** usługi holowania w przypadku awarii pojazdów, przewóz i dostarczanie towarów w tym również towarów zamówionych korespondencyjnie, transport przedmiotów wartościowych, transport pasażerów, transport samochodowy, spedycja towarów, transport i wyładunek odpadów, usługi związane z parkowaniem pojazdów w tym wynajem miejsc parkingowych i garaży, pośrednictwo frachtowe, informacja o transporcie i składowaniu, magazynowanie i składowanie, wynajmowanie magazynów i miejsc składowania,

usługi tranzytowe i kurierskie, usługi kierowców, wynajmowanie powierzchni na salony samochodowe, wypożyczanie pojazdów w tym samochodów, pośrednictwo w transporcie, rezerwacja transportu.

(111) **172975** (220) 2004 10 28 (210) 287154
 (151) 2006 04 19 (441) 2005 02 07
 (732) „DOSPEL” Spółka z o.o., Częstochowa, PL.
 (540) styl DOSPEL

(510), (511) **06** budowlane materiały metalowe, drobne wyroby żelazne i metalowe, rury i rurki metalowe, materiały blacharskie dla budownictwa, materiały zbrojeniowe dla budownictwa metalowe, daszki budowlane metalowe, deflektory kominowe metalowe, haki metalowe, zaciski do rur lub kabli metalowe, kolanka do rur metalowe, kształtki rurowe rozgałęziowe metalowe, okucia metalowe, uchwyty i haki ścienne do mocowania rur metalowe, śruby metalowe, zaciski i klamry metalowe, opaski i haki do zamocowania kabli lub rur metalowe, zasuwy, rury i przewody do instalacji centralnego ogrzewania, przewody metalowe do instalacji wentylacji i klimatyzacji, złączki do rur metalowe, kołnierze metalowe, kominy metalowe, kratki ochronne metalowe, nasady kominowe metalowe, opaski i obejmy metalowe, osłony do rur metalowe, armatura do przewodów metalowa, przewody i rurociągi metalowe, zawory inne niż części maszyn metalowe, kominowe trzony metalowe, przewody instalacyjne rurowe rozgałęzienne metalowe, **07** urządzenia kuchenne elektryczne, urządzenia i maszyny do ssania powietrza, mechanizmy napędowe inne niż do pojazdów lądowych, dmuchawy jako maszyny, dmuchawy do sprężania, zasysania i transportu gazu, filtry jako części maszyn lub silników, filtry jako wkłady do maszyn filtrujących, formy do maszyn, regulatory jako części maszyn, regulatory prędkości obrotów do maszyn i silników, silniki elektryczne inne niż do pojazdów lądowych, silniki inne niż do pojazdów lądowych, sprężarki, wentylatory do silników, wtryskarki, wymienniki ciepła jako części maszyn, maszyny do nadmuchu, pompy jako maszyny, **11** urządzenia i instalacje do oświetlania, urządzenia i instalacje do chłodzenia i ogrzewania, podgrzewacze wody, grzejniki elektryczne, grzejniki, elementy grzejne, termowentylatory, wentylatory, wentylatory kanałowe, wymienniki ciepła, wyciągi wentylacyjne i kominowe, wentylatory sufitowe, aparatura, urządzenia i instalacje do wentylacji i klimatyzacji, dmuchawy jako części instalacji do nawiewu, filtry jako części instalacji domowych lub przemysłowych, filtry powietrza do klimatyzacji, przewody jako części instalacji sanitarnych, rekuperatory ciepła, suszarki do włosów, aparatura do suszenia, lampy oświetleniowe, oprawy żarówek do lamp elektrycznych, sprzęt kuchenny elektryczny, regulatory do wyciągów w ogrzewnictwie, ogrzewacze stóp elektryczne lub nieelektryczne, kanały kominowe, aparatura i urządzenia do oczyszczania powietrza, instalacje i urządzenia do odświeżania, urządzenia i instalacje do suszenia, **17** izolatory do przewodów, materiały filtracyjne jako półprodukty w postaci pianki lub folii z tworzyw sztucznych, giętkie przewody i rury niemetalowe, osłony i złączki niemetalowe do rur, pierścienie uszczelniające, uszczelki, materiały uszczelniające, materiały ciepłochronne, materiały dźwiękoszczelne, folie metalowe izolacyjne, materiały izolacyjne, **19** materiały budowlane niemetalowe, rury sztywne niemetalowe, kominowe nasady i deflektory niemetalowe, kominowe przedłużacze i trzony niemetalowe, kominy niemetalowe, kraty niemetalowe, rury spustowe i wodociągowe niemetalowe, rynny niemetalowe, betonowe elementy budowlane, rury kamionkowe, kanały (dukty) niemetalowe dla instalacji wentylacyjnych i klimatyzacyjnych, konstrukcyjne elementy niemetalowe dla budownictwa, kształtki rurowe rozgałęziowe niemetalowe, kształtowniki niemetalowe, **20** kratki ochronne niemetalowe i zawory niemetalowe inne niż części maszyn, zaciski niemetalowe do rur i kabli, kraty kominkowe, uchwyty i zaciski z tworzyw sztucznych do kabli lub rur, **35** zgrupowanie na rzecz osób trzecich różnych towarów pozwalające nabywcy wygodnie oglądać i kupować te towary na stronie Web dotyczącej sprzedaży różnorodnych towarów, zgrupowanie na rzecz osób trzecich różnych towarów pozwalające nabywcy wygodnie oglądać i kupować te towary w sklepie wielobranżowym i hurtowni wielobranżowej, komputerowe zarządzanie plikami, organizowanie wystaw w celach handlowych lub reklamowych, pokazy towarów, promocja sprzedaży dla osób trzecich, reklama za pośrednictwem sieci komputerowej, reklamy, usługi zaopatrzenia osób trzecich jako zakupy produktów i usług dla innych przedsiębiorstw, zarządzanie działalnością artystyczną.

(111) **172976** (220) 2004 12 31 (210) 289516
 (151) 2006 04 19 (441) 2005 04 04
 (732) MEDICOR - Centrum Medyczne Tadeusz Mazurek, Rzeszów, PL.
 (540)



Kolor znaku: niebieski, czerwony, biały

(531) 2.9.1, 26.4.1, 27.5.1, 29.1.13
 (510), (511) **05** produkty farmaceutyczne, środki sanitarne do celów medycznych, substancje dietetyczne do celów leczniczych, żywność dla niemowląt, plastry, materiały opatrunkowe, materiały do leczenia zębów, woski dentystyczne, środki odkażające, **10** aparaty i instrumenty chirurgiczne, medyczne, stomatologiczne, protezy kończyn, oczu i zębów, artykuły ortopedyczne, materiały do zszywania w chirurgii, **44** usługi w zakresie: badań bakteriologicznych i analiz chemicznych, banku krwi, badań klinicznych, badań pediatrycznych, chirurgii plastycznej, diagnostyki obrazowej, fizjoterapii, gabinetów lekarskich, implantacji włosów, kosmetycznych salonów piękności, prowadzenia kliniki leczniczej i medycznej: alergicznej, chirurgicznej, chirurgii naczyniowej, dermatologicznej, diabetycznej, diagnostyki medycznej, endokrynologicznej, ginekologicznej, internistycznej, kardiologicznej, laryngologicznej, niepłodności, neurologicznej, neurochirurgicznej, okulistycznej, ortopedycznej, stomatologicznej, położniczej, pulmonologicznej, urologicznej, prowadzenia opieki medycznej, poradnictwa psychologicznego, rehabilitacji leczniczej, opieki pielęgniarskiej, opieki sanatoryjnej, optyki, prowadzenia szpitali, prowadzenia hospicjów i zakładów opiekuńczo - leczniczych, sztucznego zapłodnienia, wynajmowania pomieszczeń i sprzętu medycznego, zapłodnienia metodą in vitro.

(111) **172977** (220) 2005 03 09 (210) 292211
 (151) 2006 04 19 (441) 2005 06 13
 (732) SPF Spółka z o.o., Warszawa, PL.
 (540)



Kolor znaku: ciemnoszary, bordowy

(531) 24.15.13, 27.5.1, 29.1.12
 (510), (511) **36** agencje kredytowe, analizy finansowe, doradztwo w sprawach ubezpieczeniowych, wycena finansowa, doradztwo finansowe, informacje finansowe, usługi finansowe, informacja o ubezpieczeniach, kredytowanie, kredyty ratalne, pośrednictwo ubezpieczeniowe, spłaty ratalne, ubezpieczenia, ubezpieczenia morskie, ubezpieczenia zdrowotne, umowy kredytowe, usługi ubezpieczeniowe, wycena, ubezpieczenia od wypadków, ubezpieczenia na życie.

(111) **172978** (220) 2005 07 21 (210) 298072
 (151) 2006 04 18 (441) 2005 10 31
 (732) ZAKŁADY FARMACEUTYCZNE POLPHARMA S.A., Starogard Gdański, PL.
 (540) DEPALONG
 (510), (511) **05** produkty farmaceutyczne.

(111) **172979** (220) 2005 07 27 (210) 298311
 (151) 2006 04 27 (441) 2005 10 31
 (732) Zakłady Farmaceutyczne „POLPHARMA” Spółka Akcyjna, Starogard Gdański, PL.
 (540) TOPAXAN
 (510), (511) **05** produkty farmaceutyczne.

(111) **172980** (220) 2005 08 11 (210) 298831
 (151) 2006 04 19 (441) 2005 11 14
 (732) „DOSPEL” Spółka z o.o., Częstochowa, PL.

(540) dospel bella
 (510), (511) **06** budowlane materiały metalowe, drobne wyroby żelazne i metalowe, rury i rurki metalowe, materiały blacharskie dla budownictwa, materiały zbrojeniowe dla budownictwa metalowe, daszki budowlane metalowe, deflektory kominowe metalowe, haki metalowe, zaciski do rur lub kabli metalowe, kolanka do rur metalowe, kształtki rurowe rozgałęzieniowe metalowe, okucia metalowe, uchwyty i haki ścienne do mocowania rur metalowe, śruby metalowe, zaciski i klamry metalowe, opaski i haki do zamocowania kabli lub rur metalowe, zasuwy, rury i przewody do instalacji centralnego ogrzewania, przewody metalowe do instalacji wentylacji i klimatyzacji, łączki do rur metalowe, kołnierze metalowe, kominy metalowe, kratki ochronne metalowe, nasady kominowe metalowe, opaski i obejmy metalowe, osłony do rur metalowe, armatura do przewodów metalowa, przewody i rurociągi metalowe, zawory inne niż części maszyn metalowe, kominowe trzony metalowe, przewody instalacyjne rurowe rozgałęźne metalowe, **07** urządzenia kuchenne elektryczne, urządzenia i maszyny do ssania powietrza, mechanizmy napędowe inne niż do pojazdów lądowych, dmuchawy jako maszyny, dmuchawy do sprężania, zasysania i transportu gazu, filtry jako części maszyn lub silników, filtry jako wkłady do maszyn filtrujących, formy do maszyn, regulatory jako części maszyn, regulatory prędkości obrotów do maszyn i silników, silniki elektryczne inne niż do pojazdów lądowych, silniki inne niż do pojazdów lądowych, sprężarki, wentylatory do silników, wtryskarki, wymienniki ciepła jako części maszyn, maszyny do nadmuchu, pompy jako maszyny, **11** urządzenia i instalacje do oświetlania, urządzenia i instalacje do chłodzenia i ogrzewania, podgrzewacze wody, grzejniki elektryczne, grzejniki, elementy grzejne, termowentylatory, wentylatory, wentylatory kanałowe, wymienniki ciepła, wyciągi wentylacyjne i kominowe, wentylatory sufitowe, aparatura, urządzenia i instalacje do wentylacji i klimatyzacji, dmuchawy jako części instalacji do nawiewu, filtry jako części instalacji domowych lub przemysłowych, filtry powietrza do klimatyzacji, przewody jako części instalacji sanitarnych, rekuropary ciepła, suszarki do włosów, aparatura do suszenia, lampy oświetleniowe, oprawki żarówek do lamp elektrycznych, sprzęt kuchenny elektryczny, regulatory do wyciągów w ogrzewnictwie, ogrzewacze stóp elektryczne lub nieelektryczne, kanały kominowe, aparatura i urządzenia do oczyszczania powietrza, instalacje i urządzenia do odświeżania powietrza, urządzenia i instalacje do suszenia, **17** izolatory do przewodów, materiały filtracyjne jako półprodukty w postaci pianki lub folii z tworzyw sztucznych, giętkie przewody i rury niemetalowe, osłony i łączki niemetalowe do rur, pierścienie uszczelniające, uszczelki, materiały uszczelniające, materiały ciepłochronne, materiały dźwiękoszczelne, folie metalowe izolacyjne, materiały izolacyjne, **19** materiały budowlane niemetalowe, rury sztywne niemetalowe, kominowe nasady i deflektory niemetalowe, kominowe przedłużacze i trzony niemetalowe, kominy niemetalowe, kraty niemetalowe, rury spustowe i wodociągowe niemetalowe, rynny niemetalowe, betonowe elementy budowlane, rury kamionkowe, kanały i przewody niemetalowe dla instalacji wentylacyjnych i klimatyzacyjnych, konstrukcyjne elementy niemetalowe dla budownictwa, kształtki rurowe rozgałęzieniowe niemetalowe, kształtowniki niemetalowe, **20** kratki ochronne niemetalowe, zawory niemetalowe inne niż części maszyn, zaciski niemetalowe do rur i kabli, kraty kominkowe, uchwyty i zaciski z tworzyw sztucznych do kabli lub rur, **35** zgrupowanie na rzecz osób trzecich towarów z klas 6, 7, 11, 17, 19 i 20 pozwalające nabywcy wygodnie oglądać i kupować te towary na stronie Web dotyczącej sprzedaży różnorodnych towarów, zgrupowanie na rzecz osób trzecich towarów z wyżej wymienionych klas pozwalające nabywcy wygodnie oglądać i kupować te towary w sklepie wielobranżowym i hurtowni wielobranżowej, komputerowe zarządzanie plikami, organizowanie wystaw w celach handlowych lub reklamowych, pokazy towarów, promocja sprzedaży dla osób trzecich, reklama za pośrednictwem sieci komputerowej, reklama, usługi zaopatrzenia osób trzecich jako zakupy produktów i usług dla innych przedsiębiorstw, zarządzanie działalnością artystyczną.

(111) **172981** (220) 2005 09 16 (210) 300095
 (151) 2006 04 24 (441) 2005 12 27
 (732) ASCO S.A., Kraków, PL.
 (540) ASCO
 (510), (511) **37** budowa domów mieszkalnych, obiektów przemysłowych, pawilonów i sklepów targowych.

(111) **172982** (220) 2000 06 20 (210) 220285
 (151) 2006 03 24
 (732) ELJOT Fabryka Mebli Spółka z o.o., Banino, PL.
 (540)



Kolor znaku: czerwony, czarny

(531) 27.5, 29.1

(510), (511) **06** osprzęt do okien, drzwi oraz mebli metalowy, konstrukcje metalowe przenośne, schody metalowe, haki do wieszania ubrań metalowe, **18** okładziny i wykończenia do mebli ze skóry lub jej imitacji, siedzenia wyplatane, **20** barki ruchome, regały do bibliotek, biurka, meble biurowe, ścianki boazerijne do mebli, stojaki na czasopisma, osprzęt do drzwi niemetalowy, etażerki, fotele, gabloty meblowe, haki do wieszania ubrań niemetalowe, kanapy, sofy, stojaki na kapelusze, kartoteki meblowe, komody, kontuary, kozły, stojaki meblowe, kredensy, stoły kreślarskie, krzesła, kwietniki na doniczki do kwiatów, leżaki, ramy do obrazów, lustra, ławy meblowe, łóżka, elementy mebli, wykończenia plastikowe do mebli, meble biurowe, meble metalowe, osprzęt do okien niemetalowy, plecionki ze słomy, poduszki, półki meblowe, stojaki na parasole, stojaki pod komputery, stoły, stopnie, schodki niemetalowe, szafki, meble szkolne, wieszaki stojące, **35** usługi w zakresie: dekoracji wystaw sklepowych, organizowania targów handlowych i reklamowych, organizowanie wystaw handlowych lub reklamowych, **37** usługi w zakresie: instalowania, konserwacji oraz naprawy wyposażenia dla biur, konserwacji, odnawiania i tapicerowania mebli, **42** usługi w zakresie: architektury, dekoracji wnętrz.

(111) **172983** (220) 2001 03 05 (210) 232405
 (151) 2006 04 25
 (732) „Over Europe” Spółka z o.o., Klembów, PL.
 (540) GENEZA FUTURE COLOR
 (510), (511) **03** farby do włosów.

(111) **172984** (220) 2001 04 11 (210) 234396
 (151) 2006 04 12
 (732) BAĆ-POL Spółka z o.o., Rzeszów, PL.
 (540) extra wiosenne
 (510), (511) **29** mleko, sery.

(111) **172985** (220) 2001 06 21 (210) 237284
 (151) 2006 04 27
 (732) NOVITUS S.A., Nowy Sącz, PL.
 (540)



(531) 26.4, 27.5

(510), (511) **09** drukarki fiskalne.

(111) **172986** (220) 2001 07 04 (210) 237851
 (151) 2006 04 27
 (732) DESIMO-Desenvolvimento e Gestão Imobiliária, Lda, Lizbona, PT.
 (540) chwilka
 (510), (511) **29** zupy instant.

(111) **172987** (220) 2001 09 03 (210) 240335
 (151) 2006 04 24 (441) 2002 03 11
 (732) ASCO S.A., Kraków, PL.

(540) ASCO
 (510), (511) **29** wyroby z mleka, masło, sery.

(111) **172988** (220) 2001 09 06 (210) 240424
 (151) 2006 04 27 (441) 2002 03 11
 (732) „HADWAO” Spółka Jawna Szymon Staśko, Warszawa, PL.
 (540)



(531) 27.5

(510), (511) **06** przewody ciśnieniowe i prysznice w olocie metalowym, nakrętki, kształtki, zawory i zasuwy wszelkiego rodzaju, **11** filtry do instalacji domowych, połączenia instalacyjne, syfony i instalacje bezpieczeństwa do urządzeń oraz instalacji wodnych, wyroby sanitarne z ceramiki i tworzyw sztucznych, w tym wanny, kabiny natryskowe, umywalki, bidety, sedesy, natryski, prysznice (słuchawki prysznicowe, komplety prysznicowe), brodziki, kompaktki, spłuczki, baterie (krany) i osprzęt, suszarki łazienkowe do rąk, **20** lustra, meble łazienkowe, **21** suszarki do bielizny, kosze, kubły, szczotki, szczoteczki, pojemniki na kosmetyki i środki czyszczące, dozowniki do mydła, **27** łazienkowe maty i dywaniki, **42** administrowanie stronami komputerowymi, konserwacja oprogramowania komputerowego.

(111) **172989** (220) 2001 09 17 (210) 240800
 (151) 2006 03 31 (441) 2002 03 25
 (732) ENERGO TEST Spółka z o.o., Warszawa, PL.
 (540)



Kolor znaku: niebieski

(531) 26.1, 26.11, 27.5, 29.1

(510), (511) **09** złącza do kabli elektrycznych, tuleje połączeniowe do kabli elektrycznych, skrzynki połączeniowe, osłony do kabli elektrycznych, zaciski przewodów elektrycznych.

(111) **172990** (220) 2001 09 24 (210) 240980
 (151) 2006 04 27 (441) 2002 03 25
 (732) NATURELL POLSKA Spółka z o.o., Kraków, PL.
 (540) naturell SILICA

(510), (511) **05** leki wzmacniające, żywność dietetyczna do celów medycznych, preparaty w szczególności: wzmacniające, uodparniające, odżywcze, preparaty zapobiegające do celów leczniczych.

(111) **172991** (220) 2000 09 16 (210) 224163
 (151) 2006 03 14
 (732) Zakład Usługowo-Handlowo-Produkcyjny „EKO-INSTAL” S.C. Roman Chabowski, Grzegorz Śmigieński, Bydgoszcz, PL.
 (540)



Kolor znaku: żółty, niebieski, czerwony, biały

(531) 1.15, 26.1, 26.11, 27.5, 29.1

(510), (511) **06** wyroby ślusarskie, rury metalowe, metalowe łączniki do rur, zawory metalowe, **11** instalacje grzewcze, armatura grzewcza, instalacje centralnego ogrzewania, grzejniki centralnego ogrzewania oraz wymienniki ciepła, grzejniki elektryczne, instalacje gazowe, kotły

centralnego ogrzewania i ciepłej wody, instalacje sanitarne, armatura sanitarna, instalacje wodno-kanalizacyjne, instalacje wodociągowe, bojler, krany i baterie kranów, kabiny natryskowe, pompy wodne, urządzenia klimatyzacyjne, urządzenia wentylacyjne, **37** usługi budowlano-remontowe w zakresie budynków, usługi w zakresie wykonawstwa instalacji, wewnętrznych i sieci zewnętrznych wodno-kanalizacyjnych, gazowych i centralnego ogrzewania, **42** usługi projektowania i kosztorysowania w zakresie branży budowlanej oraz wykonywania instalacji wewnętrznych i sieci zewnętrznych wodno-kanalizacyjnych, gazowych i centralnego ogrzewania.

(111) **172992** (220) 2000 10 24 (210) 225994
 (151) 2006 04 14
 (732) VETIR Spółka z o.o., Katowice, PL.
 (540) AGNES FLO
 (510), (511) **25** odzież i obuwie.

(111) **172993** (220) 2001 02 27 (210) 232168
 (151) 2006 04 27
 (732) KROTEX-POLAND Sp.z.o.o., Warszawa, PL.
 (540) CHITININ
 (510), (511) **05** produkty farmaceutyczne i inne środki lecznicze, dietetyczne środki spożywcze.

(111) **172994** (220) 2001 09 26 (210) 241100
 (151) 2006 04 12 (441) 2002 04 08
 (732) FUNDACJA „PIŁKA NOŻNA DZIECI I MŁODZIEŻY”, Wrocław, PL.
 (540)

Fundacja - Złota Nitka Dzieci i Młodzieży



Kolor znaku: biały, czarny, czerwony, zielony, żółty
 (531) 2.5, 21.3, 24.1, 27.5, 29.1
 (510), (511) **41** organizacja zawodów sportowych, obozy sportowe, imprezy sportowe, usługi instruktorów sportowych, kultura fizyczna.

(111) **172995** (220) 2001 09 27 (210) 241134
 (151) 2006 03 16 (441) 2002 04 08
 (732) DESIMO - DESENVOLVIMENTO E GESTÃO IMOBILÁRIA, LDa,
 Lizbona, PT.
 (540) pinio
 (510), (511) **03** szampon, kosmetyki dziecięce.

(111) **172996** (220) 2001 09 27 (210) 241139
 (151) 2006 03 16 (441) 2002 04 08
 (732) DESIMO - DESENVOLVIMENTO E GESTÃO IMOBILÁRIA, LDa,
 Lizbona, PT.
 (540) monti
 (510), (511) **30** orzeszki w czekoladzie.

(111) **172997** (220) 2001 11 21 (210) 243203
 (151) 2006 04 27 (441) 2002 06 03
 (732) Przedsiębiorstwo Handlu Zagranicznego BARTIMPEX S.A.,
 Mariów, PL.
 (540)



Kolor znaku: granatowy, żółty, zielony, biały
 (531) 5.5, 27.5, 29.1

(510), (511) **01** produkty chemiczne do przemysłowych, naukowych, fotograficznych, rolnych, ogrodnich i leśnych celów, tworzywa sztuczne w stanie surowym, nawozy, **02** farby, pokosty, lakiery, środki przeciwkorozyjne, środki do konserwowania drewna, barwniki, bejce, żywice naturalne, folie metalowe i sproszkowane metale dla malarzy, drukarzy i artystów, **03** środki do prania i bielenia, środki do czyszczenia, polerowania, odtłuszczania i ścierania, mydła, kosmetyki, **04** techniczne oleje i tłuszcze, smary, środki do pochłaniania, zwilżania i wiązania płynów, paliwa (wraz z materiałami pędnymi do silników), materiały oświetlające, **05** produkty farmaceutyczne, weterynaryjne i higieniczne, preparaty do niszczenia szkodników, środki grzybobójcze, środki chwastobójcze, **06** metale nieszlachetne, ich stopy, metalowe materiały budowlane, wyroby ślusarskie, rury metalowe, szafy pancerne, sejfy, inne wyroby z metali nie objęte innymi klasami, rury metalowe, **07** maszyny i obrabiarki, silniki, sprzęgła i pasy transmisyjne, narzędzia rolnicze, inkubatory, roboty, narzędzia i przyrządy ręczne z napędem elektrycznym, hydraulicznym, mechanicznym i pneumatycznym, **08** noże widelce, łyżki, **11** aparaty oświetleniowe, grzewcze, do wytwarzania pary, do gotowania i pieczenia, chłodnicze, do suszenia, wentylacyjne, wodociągowe instalacje sanitarne, **12** pojazdy, urządzenia do poruszania się po lądzie, w powietrzu i na wodzie, **14** metale szlachetne, ich stopy, wyroby z nich wytworzone lub platerowane, wyroby jubilerskie, biżuteria, kamienie szlachetne, zegary i przyrządy chronometryczne, **16** papier i karton, wyroby z tych materiałów, druki, dzienniki, czasopisma, książki, artykuły introligatorskie, programy dla maszyn cyfrowych, fotografie, papeteria, materiały klejące, pędzle, maszyny do pisanie i artykuły biurowe, tworzywa sztuczne do pakowania, czcionki drukarskie, klisze drukarskie, **17** gutaperka, kauczuk, guma, azbest, mika i wyroby z tych materiałów, wyroby z tworzyw sztucznych w stanie półprzetworzonym, materiały do uszczelniania i do izolacji, giętkie rurki niemetalowe, **18** skóry i imitacje skóry, wyroby z tych materiałów, skóry zwierzęce, kufry i walizki, parasole, wyroby rymarskie, **19** materiały budowlane niemetalowe, rury kamionkowe, rury cementowe, materiały do budowy dróg, asfalt, smoła, bitumy, domy przenośne, pomniki kamienne, **20** meble, wyroby z drewna, **21** narzędzia dla gospodarstw domowych, materiały szczerkarskie, sprzęt do czyszczenia, szkło surowe i półprzetworzone wyroby ze szkła, porcelany, fajansu, **22** sznury, sznurki, sieci, namioty, plandeki, worki, materiały do wyściełania, surowe materiały tekstylne włókniste, **23** przędza do celów tekstylnych, nici, **24** tkaniny, wyroby tekstylne, nakrycia na łóżka i stoły, **25** ubrania, buty, nakrycia głowy, **26** koronki, hafty, wstążki, sznurowadła, guziki, zatrzaski, haftki, szpilki, igły, **29** mięso, ryby, drób, dziczyzna, ekstrakty mięsne, konserwy, **30** kawa, herbata, kakao, cukier, ryż, preparaty zbożowe, wyroby cukiernicze, piekarnicze, słodczyce, lody, miód, drożdże, proszki do pieczenia, sól, musztarda, ocet, sosy, przyprawy, lód do chłodzenia, **31** produkty rolnicze, ogrodnicze, leśne, ziarna, **35** reklama i prowadzenie interesów, **36** ubezpieczenia i finanse, **37** usługi budowlano-remontowe, **39** usługi transportowe i magazynowania, załadunek, rozładunek.

(111) **172998** (220) 2001 12 05 (210) 243912
 (151) 2006 04 14 (441) 2002 06 17
 (732) PolCard Spółka Akcyjna, Warszawa, PL.
 (540)



Kolor znaku: czerwony, granatowy
 (531) 14.5, 24.15, 24.17, 27.5, 29.1
 (510), (511) **09** urządzenia i przyrządy elektryczne, kasy sklepowe, maszyny liczące, sprzęt przetwarzający dane, komputery, komputerowe urządzenia peryferyjne, programy komputerowe, oprogramowanie stałe i ruchome, czytniki, telefoniczne urządzenia nadawcze karty magnetyczne kodowane, karty inteligentne, kodery magnetyczne, magnetyczne i optyczne nośniki danych, **16** druki, artykuły biurowe, z wyjątkiem mebli, materiały piśmienne, formularze, prospekty, materiały szkoleniowe i instruktażowe, materiały piśmienne,

kalendarze, stemple, nieelektryczne odciskarki do kart kredytowych, **36** świadczenie usług w sprawach finansowych, doradztwo i informacja w sprawach finansowych, w szczególności w zakresie organizacji i obsługi systemów kart płatniczych, usługi i operacje finansowe, w szczególności związane z obsługą obrotu bezgotówkowego, emisja kart kredytowych, obsługa kart debetowych i kart kredytowych, operacje bankowe, finansowe i walutowe, **41** nauczanie, w szczególności w zakresie organizacji i obsługi systemów kart płatniczych, organizowanie i prowadzenie seminariów, szkoleń i sympozjów.

(111) **172999** (220) 2001 12 24 (210) 244646
 (151) 2006 04 14 (441) 2002 07 01
 (732) „CONSTAR” Spółka Akcyjna, Starachowice, PL.
 (540) Constaretka
 (510), (511) **29** wędliny.

(111) **173000** (220) 2002 01 11 (210) 245115
 (151) 2006 02 14 (441) 2002 07 15
 (732) „P1” s.c. Zbigniew Samuszkiwicz, Włodzimierz Kostański, Wrocław, PL.
 (540)



(531) 26.4, 27.5
 (510), (511) **32** napoje owocowe, soki owocowe, wody mineralne, wody gazowane, piwo, napoje bezalkoholowe, **33** napoje alkoholowe, **41** usługi w zakresie organizacji koncertów, dyskotek, imprez kulturalno-rozrywkowych, obsługa imprez muzycznych, **43** prowadzenie restauracji, snack-barów, kawiarni, pubów, usługi cateringowe.

(111) **173001** (220) 1998 11 05 (210) 194037
 (151) 2006 03 03
 (732) „EUROKIOSK” Spółka z o. o., Poznań, PL.
 (540) eurokiosk
 (510), (511) **35** zgrupowanie na rzecz osób trzech towarów (artykułów kosmetycznych, czasopism, książek i wydawnictw, papierosów, tytoniu, zapalek, cygar) pozwalających nabywcy wygodnie je oglądać i kupować hurtowo i detalicznie, **36** wynajem obiektów do prowadzenia działalności handlowej.

(111) **173002** (220) 2001 01 27 (210) 230763
 (151) 2006 03 24
 (732) ebm-papst Mulfingen GmbH & Co. KG, Mulfingen, DE.
 (540)



Kolor znaku: czarny, niebieski, biały

(531) 26.11, 27.5, 29.1
 (510), (511) **07** domowe urządzenia elektryczne oraz części do nich, maszyny do obróbki, dmuchawy, formy do maszyn, frezarki, gładziarki, gwinciarki, kosiarki, kuchnie, Kuchenki, malaksery, maselnice, maszyny do mięsa, młynki, młynki do kawy, młynki do pieprzu, nitownice, obrabiarki, ogrzewacze, prasy, przecinarki, pralki automatyczne, roboty kuchenne, roboty, silniki, silniki elektryczne, sokowirówki, spawarki, sprężarki, szlifierki, tokarki, walcarki wentylatory do silników, wiertarki, wirówki, wtryskarki, wycinarki, wytłaczarki, zmywarki, kralajnice do chleba, **09** domowe urządzenia elektryczne oraz części do nich, anteny, aparaty telefoniczne, dzwonki, gongi, froterki, komputery, lokówki, lutownice, odgałęźniki, odkurzacze, zgrzewarki, żelazka, akumulatory, urządzenia do ładowania akumulatorów, baterie,

magnetyczne nośniki danych, płyty (dyski) z nagraniami i danymi, przewody, przedłużacze, rozgałęźniki, sprzęt przetwarzający dane, wtyczki, gniazda, wyłączniki, przyciski, transformatory, termoregulatory, urządzenia do nagrywania, reprodukcji i transmisji dźwięku i/lub obrazu, urządzenia i przyrządy: elektryczne, naukowe, optyczne, wagowe, pomiarowe, kontrolne, sygnalizacyjne, **11** domowe urządzenia elektryczne oraz części do nich, urządzenia do oświetlenia, urządzenia do chłodzenia i odgrzewania, chłodziarki-zamrażarki, zamrażarki, ekspresy do kawy, urządzenia do ogrzewania, ogrzewacze wody, ogrzewacze olejowe, grzejniki, elementy grzejne, spirale, termowentylatory, wentylatory, wentylatory kanałowe, wyciągi wentylacyjne, wentylatory sufitowe, urządzenia i aparaty do wentylacji i klimatyzacji, dmuchawy, aparaty do odświeżania powietrza, opiekacze, frytkownicy, garnki, imbryki, suszarki do włosów, lampy, kinkiety, żyrandole, świeczniki, lampki na choinkę, latarki, ściemniacze, regulatory światła, oprawy, żarówki, świetlówki, żarniki halogenowej.

(111) **173003** (220) 2001 04 27 (210) 235046
 (151) 2006 04 12
 (732) BONITA H.A.H. Żołądkowscy Spółka Jawna, Poznań, PL.
 (540)

Kolor znaku: czarny, czerwony

(531) 3.7, 27.5, 29.1
 (510), (511) **01** kleje do instalacji wykładzin kauczukowych i filcowych, **02** farby, pokosty, **03** środki do czyszczenia, polerowania i odtłuszczania podłóg i glazury, **04** wosk, **05** produkty chemiczne - środki ochrony roślin, **07** urządzenia do pielęgnacji i utrzymywania terenów zielonych, obiektów sportowo-rekreacyjnych, parków (kosiarki, glebogryzarki, walce itp.), **11** urządzenia do nawadniania ogrodów, pól, obszarów leśnych i terenów zielonych, **17** szczeliwa do połączeń z gumy, tworzyw sztucznych, uszczelnienia zapobiegające przeciekom wody, kauczukowe sznury do uszczelniania i wypełniania, **19** materiały budowlane niemetalowe, **21** sprzęt mechaniczny do czyszczenia podłóg - urządzenia do podlewania, końcówki wylotowe do węży do podlewania, **27** wykładziny podłogowe z kauczuku, gumy i filcu, darnie sztuczne - nawierzchnie sportowe (bieżnie) z przeznaczeniem do obiektów otwartych i zamkniętych w różnych dyscyplinach sportu, **28** sprzęt stanowiący wyposażenie obiektów sportowych (bramki, słupki, kosze, wyposażenie rzutni i skoczni, siłowni), sprzęt sportowy do uprawiania różnych dyscyplin sportu, **36** nieruchomości - pośrednictwo-kupno-sprzedaż, pośrednictwo handlowe, **37** usługi budowlane, instalowanie i naprawa urządzeń do nawadniania, instalowanie wykładzin podłogowych, instalowanie i montaż darni sztucznych - nawierzchni sportowych (bieżni) z przeznaczeniem do obiektów otwartych i zamkniętych w różnych dyscyplinach sportu, **42** usługi architektoniczne i inżynierskie.

(111) **173004** (220) 2001 06 01 (210) 236427
 (151) 2006 03 14
 (732) AVANTI H.A. Żołądkowscy Spółka Jawna - Andrzej Żołądkowski, Henryk Żołądkowski, Poznań, PL.
 (540)

Kolor znaku: czerwony

(531) 27.5, 29.1
 (510), (511) **35** wynajmowanie miejsc na umieszczenie ogłoszeń lub reklam, zgrupowanie na rzecz osób trzech artykułów drogerijnych oprócz kosmetyków, spożywczych, chemicznych, mięsnych, wędliniarskich, zabawek, prasy, alkoholu, pościeli, pozwalające nabywcy wygodnie je oglądać i kupować: w dużym sklepie wielobranżowym,

w supermarkecie, na stronie internetowej dotyczącej sprzedaży różnorodnych towarów oraz z katalogu różnych artykułów wykorzystując zamówienie korespondencyjne lub używając środków telekomunikacji, **39** usługi w zakresie dostarczania i zaopatrywania w towary, **41** usługi w zakresie organizowania balów, zabaw i przyjęć, **43** usługi w zakresie prowadzenia: barów szybkiej obsługi, kawiarni, przygotowywania dań (żywności i napojów) na zamówienie oraz ich dostawa, restauracji, restauracji samoobsługowych, restauracji hotelowych, snack barów.

(111) **173005** (220) 2001 07 04 (210) 237766
 (151) 2006 04 27
 (732) SAGE SOFTWARE SB, INC., Norcross, US.
 (540) ACT! EXPRESS
 (510), (511) **09** programy komputerowe stosowane w dziedzinie zarządzania przedsiębiorstwem oraz sprzedawane z nimi jako komplet podręczniki.

(111) **173006** (220) 2001 07 19 (210) 238528
 (151) 2006 04 12
 (732) BUDLEX Sp. z o.o., Toruń, PL.
 (540)



Kolor znaku: biały, czerwony

(531) 27.5, 29.1
 (510), (511) **06** wyroby hutnicze metalowe: pręty, rury, kształtowniki, blachy, budowlane materiały metalowe, konstrukcje metalowe stałe i przenośne, materiały metalowe stosowane w budownictwie, **11** armatura, elementy i urządzenia wchodzące w zakres instalacji oświetleniowych, grzejnych, do suszenia, wentylacyjnych, klimatyzacyjnych, wodociągowych, sanitarnych i chłodniczych, **17** modyfikowane hydroizolacyjne papy, pokrycia płynne hydroizolacyjne, **19** materiały budowlane niemetalowe: ceramiczne, betonowe, drewniane i z tworzyw sztucznych, bitumiczne produkty dla budownictwa, pokrycia dachowe, mieszanki bitumiczne, papy perforowane, papy zgrzewalne, papy samoprzylepne, filce dachowe, środki gruntujące, lepiki, tynki, **35** usługi w zakresie: udzielania konsultacji i doradztwa w zakresie zarządzania działalnością gospodarczą, udzielania konsultacji i doradztwa w zakresie zarządzania finansami, udzielania konsultacji i doradztwa w zakresie zarządzania rynkiem, udzielania konsultacji i doradztwa w zakresie zarządzania zasobami ludzkimi, udzielania konsultacji i doradztwa w zakresie stosunków międzyludzkich, badania rynku, doradztwa reklamowego, projektowania i programowania kampanii reklamowych, organizowania wystaw reklamowych i handlowych, organizacji pokazów towarów, doradztwa handlowego, sporządzania opinii handlowych, **36** powiernictwa, administrowania nieruchomościami, dzierżawy nieruchomości, pośrednictwa kupno-sprzedaży nieruchomości, wyceny nieruchomości, zarządzania nieruchomościami, **37** budowy, naprawy, konserwacji i modernizacji obiektów budownictwa mieszkaniowego, przemysłowego, towarzyszącego, drogowego i inżynierskiego, uszczelniania, ocieplania, zabezpieczania przed korozją i odgrzybiania obiektów budowlanych, montażu i remontu instalacji oświetleniowych, grzejnych, do suszenia, wentylacyjnych, klimatyzacyjnych, sanitarnych i chłodniczych, nadzór budowlany, **39** przewożenia ładunków, przeprowadzek, wynajmowania samochodów, parkowania samochodów, **41** organizowania imprez naukowych, kulturalnych i sportowych, prowadzenia kursów i szkoleń w dziedzinie budownictwa, **42** sporządzania programów, ekspertyz, analiz, ocen, opinii, konsultacji, badań, studiów i raportów dotyczących budownictwa, projektowania technicznego i doradztwa w dziedzinie budownictwa.

(111) **173007** (220) 2001 09 24 (210) 240961
 (151) 2006 04 27 (441) 2002 03 25
 (732) „MASPEX WADOWICE” Spółka z o.o., Wadowice, PL.

(540)



Kolor znaku: złoty, zielony, żółty

(531) 19.7, 25.1, 25.7, 27.5, 29.1
 (510), (511) **25** bielizna, bluzki, body, koszule, obuwie, obuwie sportowe, odzież, czapki, rajstopy, odzież ze skóry, **33** napoje alkoholowe, wyroby alkoholowe, napoje alkoholowe gorzkie, brandy, dżin, ekstrakty alkoholowe, ekstrakty owocowe alkoholowe, esencje alkoholowe, koktajle, likiery, miód pitny, rum, whisky, wino, wódka, alkohole.

(111) **173008** (220) 2001 09 24 (210) 240962
 (151) 2006 04 27 (441) 2002 03 25
 (732) „MASPEX WADOWICE” Spółka z o.o., Wadowice, PL.
 (540)



Kolor znaku: złoty, zielony, żółty

(531) 19.7, 25.1, 25.7, 27.5, 29.1
 (510), (511) **25** bielizna, bluzki, body, koszule, obuwie, obuwie sportowe, odzież, czapki, rajstopy, odzież ze skóry, **33** napoje alkoholowe, wyroby alkoholowe, napoje alkoholowe gorzkie, brandy, dżin, ekstrakty alkoholowe, ekstrakty owocowe alkoholowe, esencje alkoholowe, koktajle, likiery, miód pitny, rum, whisky, wino, wódka, alkohole.

(111) **173009** (220) 2001 09 28 (210) 241214
 (151) 2006 03 03 (441) 2002 04 08
 (732) Przedsiębiorstwo Budowlane TERBET Spółka z o.o., Legionowo, PL.
 (540)



Kolor znaku: czarny, złoto-brązowy

(531) 27.1, 27.5, 29.1
 (510), (511) **35** badanie rynku i opinii publicznej, marketing, pokaazy i wystawy w celach handlowych i reklamowych, prowadzenie hurtowni z materiałami budowlanymi, wyposażeniem sanitarnym, hydraulicznym, grzejnym, artykułami metalowymi i wyrobami chemicznymi używanymi w budownictwie, prowadzenie sklepu z meblami, sprzętem oświetleniowym, drobnymi wyrobami metalowymi, farbami, szkłem, armaturą i ceramiką sanitarną oraz artykułami pomocniczymi do ich instalacji, **37** usługi ogólnobudowlane w zakresie montażu i wznoszenia budynków i budowli w tym z elementów prefabrykowanych, montaż konstrukcji i pokryć dachowych, przygotowanie wykopów i fundamentów pod obiekty budowlane, prace izolacyjne, montaż konstrukcji stalowych, murarstwo, specjalistycz-

ne roboty budowlane, montaż instalacji elektrycznych, centralnego ogrzewania, wodno-kanalizacyjnych, wentylacyjnych, gazowych, tynkowanie, układanie i wylewanie posadzek, zakładanie okien i drzwi w budowanych obiektach, tapetowanie i oblicowanie ścian, malowanie, budowlane roboty wykończeniowe, **42** projektowanie urbanistyczne, budowlane i technologiczne.

(111) **173010** (220) 2001 10 01 (210) 241340
(151) 2006 05 09 (441) 2002 04 08

(732) BA BOOKING AGENCY Stanisław Trzciniński, Warszawa, PL.

(540) POZYTYWNE WIBRACJE

(510), (511) **35** usługi reklamowe i promocyjne, **41** organizacja koncertów, organizacja działań artystycznych, w tym festiwalu muzycznego, wydawanie, wydawanie płyt i kaset muzycznych, produkcja audycji TV, radiowych i multimedialnych, wydawanie gazet i czasopism, książek, prowadzenie klubu, **43** prowadzenie kawiarni i restauracji.

(111) **173011** (220) 1999 02 17 (210) 197930
(151) 2006 05 09

(732) AGORA SA, Warszawa, PL.

(540) supermarket

(510), (511) **16** druki, dzienniki, czasopisma, książki, kalendarze, słowniki, atlasy, encyklopedie, nuty i mapy, **35** usługi reklamowe, w zakresie reklamy prasowej, radiowej, telewizyjnej i internetowej oraz z zastosowaniem plakatów i ulotek, prowadzenie kompleksowych kampanii reklamowych, tworzenie, wydawanie i dystrybucja materiałów promocyjno - reklamowych, także katalogów; usługi w zakresie badania rynku oraz badania opinii publicznej, usługi w zakresie agencji informacyjnych; organizowanie i obsługa wystaw, sympozjów, giełd i targów, **38** rozpowszechnianie programów radiowych i programów telewizyjnych.

(111) **173012** (220) 2002 02 22 (210) 246814
(151) 2006 03 14 (441) 2002 08 26

(732) Zakład Produkcji-Handlowy Chemii Gospodarczej
Barbara Żak, Marian Żak, Kolbudy, PL.

(540)

„Super Kretix”

Kolor znaku: czerwony

(531) 27.5, 29.1

(510), (511) **01** granulaty sody kaustycznej.

(111) **173013** (220) 2002 03 04 (210) 247235
(151) 2006 03 31 (441) 2002 09 09

(732) „IDEA-NOVA” Zbigniew Mikler, Opacz, PL.

(540)



Kolor znaku: biały, czerwony, czarny

(531) 26.1, 26.2, 26.13, 27.5, 29.1

(510), (511) **06** osprzęt do mebli metalowy, **20** osprzęt do mebli niemetalowy.

(111) **173014** (220) 2002 03 07 (210) 247376
(151) 2006 04 25 (441) 2002 09 09

(732) „BIOFARM” Spółka z o.o., Poznań, PL.

(540) betacor

(510), (511) **05** produkty farmaceutyczne: leki, środki dezynfekcyjne, odkażające, produkty weterynaryjne, dietetyczne środki medyczne, produkty sanitarne: materiały opatrunkowe, plastry, podpaski higieniczne, żywność dla niemowląt.

(111) **173015** (220) 2002 03 14 (210) 247676

(151) 2006 04 27 (441) 2002 09 23

(732) Fabryka Cukiernicza „KOPERNIK” Spółka Akcyjna, Toruń, PL.
(540)



Kolor znaku: brązowy

(531) 8.1, 29.1

(510), (511) **30** pierniki.

(111) **173016** (220) 2002 03 29 (210) 248466

(151) 2006 03 31 (441) 2002 10 07

(732) „WENA” S.A., Zielona Góra, PL.

(540)



Kolor znaku: czerwony, żółty, niebieski, czarny

(531) 26.13, 27.5, 29.1

(510), (511) **27** ceraty z linoleum, chodniki, dywaniki antypoślizgowe, do samochodów, gimnastyczne, kąpielowe, łazienkowe, dywany, linoleum, maty plecione, plecionki z trzciny, podkłady pod wykładziny, pokrycia winylowe powierzchni podpodłogowych, produkty służące do pokrywania podłóg, słomianki, sztuczne trawniki, tapety, wycieraczki, wykładziny, wykładziny ścienne nie tekstylne, **35** agencje importowo-eksportowe, agencje informacji handlowe, analizy cen, badania i studia rynkowe, pomoc w kierowaniu przedsiębiorstwami handlowymi, prezentacje produktów, sondaż opinii, sprzedaż promocyjna dla osób trzecich, sprzedaż, również licytacyjna, wycena przedsięwzięć handlowych, zaopatrzenie osób trzecich po przez zakupy produktów i usług dla innych przedsiębiorstw, **39** dystrybucja jako dostarczanie towarów, fracht w postaci transport towarów, konfekcjonowanie produktów, magazynowanie, pakowanie produktów, składowanie towarów, usługi wysyłkowe.

(111) **173017** (220) 2002 04 10 (210) 248963

(151) 2006 03 16 (441) 2002 10 21

(732) Firma Handlowa „KOMAX 9” Krzysztof Siembida, Olsztyn, PL.
(540)

KOMAX

Kolor znaku: czerwony

(531) 27.5, 29.1

(510), (511) **09** nośniki danych, urządzenia do przekazywania obrazu i dźwięku, niszczarki dokumentów, liczniki pieniędzy, **16** papiery, rolki, taśmy, tusze, cartridge i tonery do drukarek, kopiarek ploterów, etykierek, faksów i kas, etykiety i papier samoprzylepny, koperty, bloki do pisania, bruliony, skorowidze, wkłady do segregatorów, kartki samoprzylepne, bloczki, druki, kartony, bloki rysunkowe, pióra, długopisy, mazaki, pisaki, zakreślacze, markery, pióra kulkowe, pióra żelowe, korektory, gumki, tusze do stempli, stemple, linijki, ołówki, zszywacze, dziurkacze, przyborniki i podstawki na biurko, teczki kartonowe, segregatory, przekładki do segregatorów, koszulki na dokumenty, ofertówki, skoroszyty, akcesoria do archiwizacji dokumentów, tacki na dokumenty, pudła, sortery, folie, organizery, folie do pakowania, gilotyny, bindownice, laminatory, klejarki, ręczniki papierowe, torby, **21** dozowniki mydła, ręczników, papieru toaletowego i kubków jednorazowych, naczynia jednorazowe z papieru

i tworzyw sztucznych, pojemniki do sprzątnięcia, **35** usługi w zakresie marketingu, promocji i sprzedaży na rzecz osób trzecich, zgromadzenie i zestawienie na rzecz osób trzecich różnych towarów pozwalające nabywcy wygodnie je oglądać i kupować w sklepie, hurtowni oraz poprzez stronę www, materiałów biurowych i eksploatacyjnych, **39** magazynowanie, planowanie, przemieszczanie i transport ładunków, organizacja oraz obsługa zagranicznej i krajowej turystyki przyjazdowej i wyjazdowej, pośrednictwo w sprzedaży ofert turystycznych, **40** wykonywanie napisów i nadruków na papierze, rolkach i produktach biurowych oraz z tworzyw sztucznych.

(111) **173018** (220) 2002 04 26 (210) 249775
 (151) 2006 03 03 (441) 2002 11 04
 (732) „BOLS” Spółka z ograniczoną odpowiedzialnością,
 Oborniki Wielkopolskie, PL.
 (540)



Kolor znaku: szary, ciemnoszary
 (531) 9.1, 26.7, 29.1
 (510), (511) **33** napoje alkoholowe, wina, wódki, likiery.

(111) **173019** (220) 2002 05 24 (210) 250773
 (151) 2006 03 06 (441) 2002 12 02
 (732) „BAĆ-POL” Spółka z o.o., Rzeszów, PL.
 (540)



Kolor znaku: czerwony i odcienie, zielony, żółty, biały, jasnoniebieski
 (531) 5.5, 5.9, 27.5, 29.1
 (510), (511) **29** koncentrat pomidorowy.

(111) **173020** (220) 2002 05 24 (210) 250775
 (151) 2006 04 03 (441) 2002 12 02
 (732) „BAĆ-POL” Spółka z o.o., Rzeszów, PL.
 (540)



Kolor znaku: jasnoniebieski, ciemnoniebieski, czerwony, zielony, biały, czarny, jasnofioletowy
 (531) 1.1, 3.4, 6.11, 27.5, 29.1
 (510), (511) **29** smalec.

(111) **173021** (220) 1999 12 15 (210) 211158
 (151) 2006 03 31
 (732) Przedsiębiorstwo Produkcyjno-Usługowo-Handlowe
 „ELMAX” Jan Żywicki, Tychy, PL.
 (540)



Kolor znaku: granatowy, czerwony, biały
 (531) 1.17, 24.15, 27.5, 29.1
 (510), (511) **06** stal zbrojeniowa, rury stalowe, kształtowniki hutnicze, **09** aparatura rozdzielcza i kontrolna energii elektrycznej, **19** cement, gips, wapno, wyroby betonowe, drewno budowlane, glazura, budowlane wyroby ceramiczne, cegły, **37** usługi ogólnobudowlane i ślusarskie, usługi instalatorstwa elektrycznego i energetycznego, **39** usługi w zakresie samochodowego transportu towarów, **42** usługi projektowania budowlanego, technologicznego i urbanistycznego.

(111) **173022** (220) 2001 02 19 (210) 231776
 (151) 2006 03 31
 (732) „TALES” Spółka z o.o., Kraków, PL.
 (540)



Kolor znaku: czarny, czerwony, biały
 (531) 26.3, 27.5, 29.1
 (510), (511) **05** produkty farmaceutyczne, weterynaryjne, higieniczne, preparaty do niszczenia szkodników, **11** lampy, latarki, żarówki, **16** artykuły papiernicze i introligatorskie, taśmy i karty papierowe do zapisu programów komputerowych.

(111) **173023** (220) 2001 08 17 (210) 239744
 (151) 2006 04 27 (441) 2002 02 25
 (732) PROCAD Spółka z ograniczoną odpowiedzialnością, Gdańsk, PL.
 (540) ProCAD
 (510), (511) **09** drukarki komputerowe, komputery i inny komputerowy sprzęt peryferyjny taki jak serwery, zasilacze, stabilizatory, koncentratory, plotery, skanery, powielacze, cyfrowe kopiarki, monitory, wyświetlacze, klawiatury, myszy komputerowe, rejestratory danych, pamięci masowe, pamięci programowalne komputerowe, czytniki komputerowe dla zastosowań profesjonalnych i powszechnych, sieci komputerowe i elementy sieci komputerowych, oraz środki łączności bezprzewodowej przystosowane zwłaszcza do współpracy z komputerami takie jak przetworniki sygnału, kompensatory, kodery, dekodery, kodeki, wzmacniacze, stacje dokujące, rozgałęźniki, szyny zbiorcze, porty, sprzęt i urządzenia geodezyjne, cyfrowe kolaże fotograficzne i video graficzne, **37** usługi wykonawstwa budowlano - remontowego, usługi nadzoru budowlanego, serwis obsługowo - naprawczy, gwarancyjny i pogwarancyjny pamięci komputerowych, drukarek komputerowych, komputerów i innego komputerowego sprzętu peryferyjnego dla zastosowań profesjonalnych i powszechnych, środków łączności bezprzewodowej przystosowanych zwłaszcza do współpracy z komputerami, sieci komputerowych i elementów sieci komputerowych, oraz sprzętu i urządzeń geodezyjnych, usługi gwarancyjne i pogwarancyjne obiektów budowlanych, usługi inwestora zastępczego w zakresie wykonawstwa budowlano - remontowego, **42** opracowywanie usługowe nowych stron INTERNETOWYCH www, usługi w zakresie elektronicznego przetwarzania danych i technik komputerowych oraz projektowania, administrowanie prawami autorskimi w zakresie specjalistycznych opracowań programistycznych, badawczych i marketingowych oraz analitycznych w dziedzinie szeroko pojętej działalności gospodarczej, administrowanie powierzonymi wartościami materialnymi i prawnymi w zakre-

sie prawa autorskiego oraz prawa ochrony własności przemysłowej i intelektualnej w drodze oferty, akwizycji i reklamy konwencjonalnej i INTERNET-owej, projektowanie programów promocyjnych zarówno konwencjonalnych, audio - video, jak i z wykorzystaniem serwisu INTERNET-owego, organizowanie i prowadzenie badań technicznych i techniczno - organizacyjnych w dziedzinie elektronicznego przetwarzania danych, technik komputerowych i INTERNET-u, opracowywanie ekspertyz inżynierskich w dziedzinie wąsko tematycznych dziedzin działalności gospodarczej przy użyciu specjalistycznych technik komputerowych, sporządzanie technikami elektronicznego przetwarzania danych szkiców, planów i rysunków architektoniczno - budowlanych, urbanistycznych i planowania przestrzennego, handlowych, akwizycyjnych, reklamowych, ofertowych i technicznych oraz ich weryfikacja pod różnymi aspektami (materiałowymi, technicznymi, finansowo - księgowymi, normotwórczymi, prawno - koncesyjnymi i tym podobnymi), opracowywanie programów komputerowego przetwarzania danych dla potrzeb osób trzecich, opracowywanie systemów aplikacji istniejących programów komputerowego przetwarzania danych do potrzeb działalności gospodarczej i intelektualnej oraz dla specjalistycznej prezentacji w witrynach INTERNET-owych, wypożyczanie komputerów i oprogramowania komputerowego dla potrzeb projektowania komputerowego oraz w celu opracowywania witryn INTERNET-owych, opracowywanie grafiki użytkowej, opracowywanie nowych metod obliczeniowych i metod edycji oraz przetwarzania tekstów, wypożyczanie oraz udostępnianie w celach komercyjnych własnych baz danych mających związek z projektowaniem i wykonawstwem architektoniczno - budowlanym, urbanistyką i planowaniem przestrzennym, doradztwo prawne zarówno metodami konwencjonalnymi jak i w drodze odpłatnego serwisu INTERNET-owego, usługi projektowania architektury wnętrz, usługi związane z miernictwem i geodezją.

(111) **173024** (220) 2001 10 17 (210) 241838
(151) 2006 05 30 (441) 2002 04 22
(732) THE NULINE COMPANIES, Fredericksburg, US.
(540) ONDURA

(510), (511) **19** materiały budowlane, w tym panele (płyty) dachowe i boczne, pokrywy kalenic dachowych, zamykające paski dachowe, świetliki, elementy uszczelniające rury przechodzące przez pokrycia dachowe.

(111) **173025** (220) 2001 12 06 (210) 243951
(151) 2006 05 09 (441) 2002 06 17
(732) JC AUTO Spółka Akcyjna, Warszawa, PL.
(540)



(531) 27.5
(510), (511) **12** części do pojazdów, **35** usługi sklepów i hurtowni z częściami do pojazdów, **37** naprawa samochodów.

(111) **173026** (220) 2002 01 17 (210) 245328
(151) 2006 03 16 (441) 2002 07 29
(732) Akademia Medyczna, Gdańsk, PL.
(540)



Kolor znaku: czerwony, biały, żółty, czarny
(531) 3.7, 24.1, 24.9, 27.5, 29.1

(510), (511) **05** produkty farmaceutyczne i sanitarne, **10** aparaty i instrumenty chirurgiczne, medyczne, stomatologiczne, protezy kończyn, oczu i zębów, artykuły ortopedyczne, **16** podręczniki, katalogi, skrypty, broszury, materiały szkoleniowe i instruktażowe, **41** edukacja, nauczanie, organizowanie szkoleń i kursów, organizowanie i prowadzenie pracowni specjalistycznych, organizowanie i prowadzenie kongresów, seminariów, sympozjów, zjazdów, **44** kliniki medyczne, służba zdrowia, usługi medyczne, usługi szpitalne, usługi pielęgniar-skie, usługi położnicze, stomatologia, usługi banków krwi.

(111) **173027** (220) 2002 01 17 (210) 245329
(151) 2006 03 10 (441) 2002 07 29
(732) Akademia Medyczna, Gdańsk, PL.
(540)



Kolor znaku: biały, brązowy, niebieski

(531) 3.11, 24.1, 24.9, 27.5, 29.1

(510), (511) **05** produkty farmaceutyczne i sanitarne, **10** aparaty i instrumenty chirurgiczne, medyczne, stomatologiczne, protezy kończyn, oczu i zębów, artykuły ortopedyczne, **16** podręczniki, katalogi, skrypty, broszury, materiały szkoleniowe i instruktażowe, **41** edukacja, nauczanie, organizowanie szkoleń i kursów, organizowanie i prowadzenie pracowni specjalistycznych, organizowanie i prowadzenie kongresów, seminariów, sympozjów, zjazdów, **44** kliniki medyczne, służba zdrowia, usługi medyczne, usługi szpitalne, usługi pielęgniar-skie, usługi położnicze, stomatologia, usługi banków krwi.

(111) **173028** (220) 2002 03 21 (210) 248059
(151) 2006 04 27 (441) 2002 09 23
(732) EKO-VIT Spółka z o.o., Łódź, PL.
(540) FUN&MEMORY
(510), (511) **32** piwo, napoje bezalkoholowe.

(111) **173029** (220) 2002 06 07 (210) 251317
(151) 2006 04 12 (441) 2002 12 16
(732) FUJITSU LIMITED, Kanagawa, JP.
(540)



(531) 27.5
(510), (511) **09** urządzenia typu PDA (Personal Digital Assistant), komputery osobiste i sprzęt peryferyjny do nich.

(111) **173030** (220) 2002 06 07 (210) 251318
(151) 2006 04 12 (441) 2002 12 16
(732) FUJITSU LIMITED, Kanagawa, JP.
(540)



(531) 27.5
(510), (511) **09** urządzenia typu PDA (Personal Digital Assistant), komputery osobiste i sprzęt peryferyjny do nich.

(111) **173031** (220) 2002 06 17 (210) 251682
(151) 2006 04 18 (441) 2002 12 30
(732) HEXAL POLSKA Sp. z o.o., Warszawa, PL.
(540) LORAM

(510), (511) **05** lek przeciwhistaminowy stosowany w chorobach alergicznych.

(111) **173032** (220) 2002 06 27 (210) 252087
 (151) 2006 04 24 (441) 2002 12 30
 (732) „INSTANTINA” Spółka z o.o., Żory, PL.
 (540) NOBLESSE
 (510), (511) **30** kawa, namiastki kawy, napoje na bazie kawy.

(111) **173033** (220) 2002 06 27 (210) 252112
 (151) 2006 04 24 (441) 2002 12 30
 (732) Jacek Kril, Nowy Targ, PL.
 (540)



Kolor znaku: beżowy, czarny

(531) 26.4, 27.5, 29.1

(510), (511) **25** odzież męska i damska.

(111) **173034** (220) 2002 07 01 (210) 252266
 (151) 2006 04 19 (441) 2003 01 13
 (732) Zakład Ochrony Mienia „SKORPION” Grzegorz Zalega, Poznań, PL.
 (540) skorpion

(510), (511) **37** usługi dotyczące montażu, konserwacji i napraw systemów alarmowych, usługi związane z wykonywaniem instalacji sygnalizacyjnych, alarmowych, monitoringu w istniejących i nowo wznoszonych budynkach i obiektach, **42** usługi projektowania systemów alarmowych, **45** usługi dotyczące doradztwa w sprawach bezpieczeństwa, eskorty, ochrony osobistej, ochrony mienia, ochrony konwoju wartości pieniężnych, usługi eskorty, ochrony mienia i ochrony osób, usługi ochrony konwoju wartości pieniężnych, usługi w zakresie stałych i okresowych kontroli obiektów i ich otoczenia oraz usługi pełnego monitorowania obiektów.

(111) **173035** (220) 2002 07 08 (210) 252549
 (151) 2006 04 06 (441) 2003 01 13
 (732) Zakłady Farmaceutyczne Polfa-Łódź Spółka Akcyjna, Łódź, PL.
 (540) asepta
 (510), (511) **03** toaletowe środki sanitarne, **05** produkty farmaceutyczne i higieniczne, środki odkażające.

(111) **173036** (220) 2002 07 17 (210) 252977
 (151) 2006 04 19 (441) 2003 01 27
 (732) Rewe-Zentral AG, Köln, DE.
 (540)



Kolor znaku: żółty, czerwony

(531) 18.1, 27.5, 29.1

(510), (511) **03** środki wybielające i inne substancje stosowane w praniu, środki płuczające, czyszczące, polerujące, szorujące i ścierne, mydła, artykuły perfumeryjne, olejki eteryczne, kosmetyki, preparaty

do pielęgnacji włosów, środki do czyszczenia zębów, środki do higieny jamy ustnej, płukanki do ust, wilgotne ściereczki do celów sanitarnych i kosmetycznych, wełna bawełniana do celów kosmetycznych, waciki z wełny bawełnianej do celów kosmetycznych, bawełniane pałeczki do celów kosmetycznych, **05** środki farmaceutyczne, środki sanitarne do celów medycznych, plastry, materiały opatrunkowe, środki dezynfekujące, wełna bawełniana do celów higienicznych, waciki z wełny bawełnianej do celów higienicznych, pałeczki z wełny bawełnianej do celów higienicznych, tampony, wkładki higieniczne, pieluchy dla chorych z brakiem kontroli czynności fizjologicznych, włączając wszystkie wyżej wymienione towary wykonane z użyciem celulozy, tekstyliów nietkanych i materiałów puchowych, żywność dietetyczna o przeznaczeniu medycznym i dietetyczne preparaty żywnościowe o przeznaczeniu medycznym do przygotowywania żywności, dietetyczne środki pomocnicze do pielęgnacji zdrowia, w szczególności witaminy, minerały i odżywcze dodatki do żywności, żywność dla niemowląt, guma do żucia do celów medycznych, **06** folia aluminiowa do gospodarstwa domowego, **08** sztucce, maszyny do golenia i ostrza do nich, **14** przybory kuchenne, w szczególności patelnie, garnki, sitka, naczynia na suflety, foremki do pieczenia, z metali szlachetnych lub pokrywane nimi, **16** wyroby papierowe do celów domowych i higienicznych (zawarte w klasie 16), w szczególności papier toaletowy, ręczniki kuchenne, papierowe ręczniki sanitarne, papierowe ręczniki sanitarne do celów higienicznych, chusteczki, serwetki stołowe, chusteczki kosmetyczne i ściereczki kosmetyczne z bibuły, pieluchy dla dzieci, torby papierowe lub z tworzyw sztucznych do przechowywania żywności, torebki papierowe lub z tworzyw sztucznych do gospodarstwa domowego, **21** torby termoizolacyjne, przybory kuchenne, w szczególności patelnie, garnki, sitka, naczynia na suflety, foremki do pieczenia, artykuły wykonane ze szkła, porcelany, ceramiki, gliny lub z tworzyw sztucznych do gospodarstwa domowego i kuchni, szklanki, filiżanki, garnki, garnuszki, kubki, talerze, naczynia, wazy, misy, wszystkie zawarte w tej klasie, szczotki ręczne, śmietniczki, miotły, szczotki wszelkiego rodzaju zawarte w klasie 21, szczotki do szorowania, gąbki do celów domowych, ściereczki do czyszczenia i do celów domowych, ircha do czyszczenia, miotełki z piór do czyszczenia, mopy, zmiotki do dywanów, wata stalowa, wiadra, rękawiczki do gospodarstwa domowego, szmatki ścierne, **29** mięso, ryby, drób, dziczyzna i skorupiaki włączając preparaty z tych wyrobów, kiełbasy, wyroby mięsne, drobiowe i rybne, kawior, sałatki z mięsa, ryb, drobiu i dziczyzny, pasty mięsne, drobiowe, rybne i z dziczyzny, ekstrakty mięsne, owoce, warzywa i pulpy (przetworzone), pulpy owocowe i warzywne, sałatki delikatesowe z warzyw lub sałaty, wyroby ziemniaczane, w tym frytki, krokiety, smażone ziemniaki, przygotowane ziemniaki, naleśniki ziemniaczane, pyzy ziemniaczane, smażone placki ziemniaczane, chipsy ziemniaczane, gotowe posiłki, w szczególności zupy (instant), duszone, suche i w postaci płynnej, gotowe posiłki przygotowane z jednego lub kilku następujących produktów: mięsa, ryb, warzyw, gotowych owoców, sera, makaronu, ryżu, jadalne galaretki mięsne i warzywne, dżemy, jaja, mleko i produkty mleczne, mleko pitne, śmietanka, mleko maślane, jogurty, jogurty owocowe, jogurty z dodatkiem czekolady lub kakao, bezalkoholowe mieszane napoje mleczne, napoje serwatkowe, kefir, śmietana, twarożki, desery twarożkowe z owocami i/lub ziołami, desery głównie z mleka i dodatków smakowych z żelatyną i/lub skrobiami jako środkami wiążącymi, masło oczyszczone, sery żółte i wyroby serowe, oleje i tłuszcze jadalne, pasty z mleka i/lub tłuszczu, makarony słone, chrupki zbożowe, solone i nie solone orzechy, chipsy zawarte w tej klasie, żywność przekąskowa zawarta w klasie 29, włączając wszystkie wymienione towary (jeśli możliwe) w postaci mrożonej lub konserwowanej, pasteryzowanej lub homogenizowanej, **30** sosy, włączając dressingi do sałatek, sosy owocowe, ketchup, chrzan, kapary, kawa, herbata, kakao, czekolada, wyroby czekoladowe, napoje w proszku na bazie kakao, marcepan, nugat, wyroby marcepanowe i nugatowe, pasty cukrowe, kakaowe, nugatowe, praliny, włączając praliny z nadzieniem, cukier, wyroby cukiernicze, słodycze, mięta pieprzowa, słodycze owocowe, gumy do żucia, lizaki, ryż, tapioka, sztuczna kawa, pizza, mąka i preparaty zbożowe, kielki zbożowe, dania kukurydziane, kasza manna, chrupki zbożowe, muesli, batony muesli (głównie z płatków zbożowych, suszonych owoców, orzechów), płatki zbożowe, kukurydza prażona, chleb, bułki, wyroby piekarnicze, makarony słone, makarony i makarony razowe, w szczególności kluski, lody, miód, melasa, drożdże, proszek do pieczenia, galareta migdałowa, sól, musztarda, ocet, przyprawy, mieszanki przypraw, ziarna pieprzu, słone herbatniki, chipsy zbożowe, przeką-

ski zawarte w klasie 30, włączając wszystkie wymienione towary (jeśli możliwe) w postaci mrożonej lub konserwowanej, pasteryzowanej lub homogenizowanej, jadalne galaretki owocowe, **31** świeże owoce i warzywa, nasiona roślin strączkowych, nasiona, karma dla zwierząt, ziarna zbóż, głównie ryżu, pszenicy, owsa, jęczmienia, żyta, kukurydzy i gryki, wymienione produkty również w mieszankach i innych preparatach, w szczególności w otrębach, **32** piwo, wody gazowane i mineralne oraz inne napoje bezalkoholowe, napoje i soki owocowe, syropy i inne preparaty do przygotowywania napojów, napoje w proszku, **33** napoje alkoholowe, wino, wino musujące, spirytualia, likiery, **34** tytoń, wyroby tytoniowe, cygara, papierosy, tytoń do palenia, tytoń do wciągania i do żucia, bibułka papierosowa, pudełka na papierosy, fajki do cygar, torebki na fajki, zapalniczki, zapalki, sprzęt do czyszczenia fajek, **35** usługi reklamowe, promocyjne, usługi w zakresie roznoszenia ulotek i rozprowadzania plakatów, usługi w zakresie reklamy radiowej i telewizyjnej, usługi w zakresie doradztwa reklamowego, usługi w zakresie dystrybucji towarów w celach reklamowych, usługi marketingowe, usługi w zakresie badania rynku i analizy rynku, usługi doradcze w zakresie strategii marketingowych i strategii przedsiębiorstwa, usługi doradcze w zakresie prowadzenia przedsiębiorstwa, w szczególności doradztwo w zakresie organizacji, ekonomii, zasobów ludzkich, usługi w zakresie rachunków kosztów i analizy w zakresie marketingu, usługi w zakresie prowadzenia księgowości, w szczególności prowadzenia księgowości na odległość, prowadzenie sklepów detalicznych i hurtowni oferujących artykuły wymienione w powyższych klasach towarowych, jak również artykuły ogrodowe, budowlane, kempingowe, elektryczne, zabawki, artykuły odzieżowe i piśmiennicze, **43** usługi w zakresie zapewniania potraw i napojów oraz tymczasowego zakwaterowania.

(111) **173037** (220) 2002 07 25 (210) 253311
 (151) 2006 04 19 (441) 2003 01 27
 (732) Firma Handlowo-Usługowa HADEx Bogusław Hanzlik,
 Jastrzębie Zdrój, PL.
 (540)

Hadex

Kolor znaku: czerwony, czarny
 (531) 27.5, 29.1

(510), (511) **06** materiały budowlane metalowe, konstrukcje i wyroby metalowe, **17** materiały wypełniające, uszczelniające, izolacyjne, rury giętkie, gumy i tworzywa sztuczne w formie wyciśniętej, produkty z tworzyw sztucznych do wytwarzania towarów, **19** materiały budowlane niemetalowe, **35** zgrupowanie na rzecz osób trzecich różnorodnych towarów pozwalające nabywcy wygodnie je oglądać i kupować w sklepie z metalowymi i niemetalowymi materiałami budowlanymi, agencje importowo-eksportowe.

(111) **173038** (220) 2002 08 08 (210) 253868
 (151) 2006 04 18 (441) 2003 02 10
 (732) E plus M Spółka z o.o., Stara Iwiczna, PL.
 (540)

NIK PETITE A

(531) 27.5
 (510), (511) **25** odzież dla dzieci, bielizna dla dzieci, buty dla dzieci, nakrycia głowy dla dzieci, rajstopy dla dzieci.

(111) **173039** (220) 2002 08 12 (210) 253982
 (151) 2006 04 19 (441) 2003 02 24
 (732) ANDRZEJEWSKI - Doradztwo i Usługi Energetyczne
 Hieronim Andrzejewski, Łódź, PL.

(540)

WALTER

KOMPRESORTECHNIKA

(531) 26.4, 27.5
 (510), (511) **42** doradztwo w zakresie ochrony środowiska dla pneumatyki i osprzętu pneumatyki, ekspertyzy inżynierskie w zakresie pneumatyki i osprzętu pneumatyki, wzornictwo przemysłowe w zakresie pneumatyki i osprzętu pneumatyki, projekty techniczne (opracowywanie projektów i aplikacje w zakresie pneumatyki i osprzętu pneumatyki), architektura dla obiektów pneumatyki.

(111) **173040** (220) 2002 08 12 (210) 253991
 (151) 2006 03 15 (441) 2003 02 24
 (732) ANTONIO PUIG, S.A., Barcelona, ES.
 (540)



Kolor znaku: brązowy, bordowy, fioletowy, granatowy, zielony, żółty, złoty, biały

(531) 4.1, 27.5, 29.1
 (510), (511) **03** mydła i żele, lotiony po goleniu, kosmetyki, szampony i dezodoranty osobiste.

320

DECYZJE O ODMOWIE UDZIELENIA PRAWA OCHRONNEGO (wydane po ogłoszeniu o zgłoszeniu)

Poniższe zestawienie zawiera kolejno: numer zgłoszenia znaku towarowego oraz numer i rok wydania Biuletynu Urzędu Patentowego, w którym zgłoszenie zostało ogłoszone.

241096	08/2002	253920	03/2003
241097	08/2002	254428	05/2003
241521	09/2002	254562	05/2003
242966	11/2002	255070	06/2003
243068	11/2002	255589	07/2003
243763	13/2002	256041	08/2003
243764	13/2002	256563	09/2003
243769	13/2002	256567	09/2003
243770	13/2002	256686	09/2003
244389	14/2002	257049	09/2003
244933	15/2002	258778	12/2003
245273	16/2002	258815	13/2003
245314	16/2002	258822	13/2003
248305	21/2002	258854	13/2003
250262	24/2002	258910	13/2003
252143	27/2002	259512	14/2003
252465	01/2003	259645	14/2003
252820	02/2003	259955	15/2003
253293	02/2003	260066	15/2003
253682	03/2003	260363	16/2003
253876	03/2003	260379	16/2003
253877	03/2003	260916	17/2003

260988	17/2003	264155	22/2003	264278	22/2003	287197	03/2005
261163	17/2003	264438	23/2003	264705	23/2003	287461	04/2005
261435	17/2003	264463	23/2003	264752	23/2003	287554	04/2005
261458	17/2003	264619	23/2003	265084	24/2003	287556	04/2005
261686	18/2003	264621	23/2003	265106	24/2003	288481	06/2005
262038	19/2003	264623	23/2003	265122	24/2003	290408	09/2005
262191	19/2003	264626	23/2003	265136	24/2003	299785	25/2005
262311	19/2003	265454	24/2003	265300	24/2003	304601	08/2006
262839	20/2003	265455	24/2003	265511	24/2003	304602	08/2006
262867	20/2003	265489	24/2003	265613	24/2003	304603	08/2006
262910	20/2003	265563	24/2003	265619	25/2003	305496	10/2006
262928	20/2003	265584	24/2003	265703	25/2003	305725	10/2006
262929	20/2003	265617	25/2003	265866	25/2003	305728	10/2006
262943	20/2003	265618	25/2003	265965	25/2003	305729	10/2006
262965	20/2003	265704	25/2003	266316	26/2003	305779	10/2006
262970	20/2003	265705	25/2003	266454	26/2003	305780	10/2006
263076	20/2003	265848	25/2003	266700	26/2003	305793	10/2006
263087	20/2003	266384	26/2003	266788	01/2004	305795	10/2006
263107	20/2003	266386	26/2003	266873	01/2004	305872	10/2006
263190	20/2003	266388	26/2003	266947	01/2004	305919	10/2006
263191	20/2003	266582	26/2003	267235	01/2004	306035	11/2006
263192	20/2003	266586	26/2003	268004	03/2004	306052	11/2006
263193	20/2003	266656	26/2003	268080	03/2004	306057	11/2006
263194	20/2003	266657	26/2003	268368	03/2004	306085	11/2006
263211	21/2003	266694	26/2003	268484	04/2004	306143	11/2006
263394	21/2003	266723	26/2003	268500	04/2004	306153	11/2006
263395	21/2003	266765	01/2004	268501	04/2004	306158	11/2006
263396	21/2003	266777	01/2004	268502	04/2004	306186	11/2006
263397	21/2003	267847	02/2004	268503	04/2004	306260	11/2006
263409	21/2003	268198	03/2004	268504	04/2004	306311	11/2006
263537	21/2003	268199	03/2004	268844	04/2004	306312	11/2006
263621	21/2003	276271	10/2004	269202	05/2004	306317	11/2006
				271665	08/2004	306326	11/2006
				271666	08/2004	306337	11/2006
				271667	08/2004	306573	11/2006
				271668	08/2004	306575	11/2006
				271669	08/2004	306615	11/2006
				274942	08/2004	306620	11/2006
				274946	08/2004	306621	11/2006
				274948	08/2004	306651	12/2006
				274950	08/2004	306716	12/2006
				274951	08/2004	306718	12/2006
				276978	12/2004	306835	12/2006
				281872	19/2004	306941	12/2006
				281922	19/2004	306964	12/2006
				284396	24/2004	306990	12/2006
				284418	24/2004	307016	12/2006
				284419	24/2004	307071	12/2006
				284454	24/2004	307079	12/2006
				284485	24/2004	307082	12/2006
				286159	01/2005	307125	12/2006

321

**DECYZJE O UMORZENIU POSTĘPOWANIA
(wydane po ogłoszeniu o zgłoszeniu)**

Poniższe zestawienie zawiera kolejno: numer zgłoszenia znaku towarowego oraz numer i rok wydania Biuletynu Urzędu Patentowego, w którym zgłoszenie zostało ogłoszone.

240132	06/2002	260748	16/2003
240133	06/2002	260749	16/2003
241824	09/2002	260774	16/2003
241825	09/2002	260924	17/2003
242863	11/2002	261159	17/2003
243914	13/2002	261440	17/2003
243915	13/2002	261541	18/2003
247500	20/2002	261576	18/2003
247510	20/2002	261603	18/2003
247511	20/2002	261685	18/2003
253894	03/2003	261716	18/2003
254099	04/2003	262516	19/2003
254100	04/2003	262597	19/2003
254101	04/2003	262598	19/2003
254103	04/2003	262599	19/2003
257410	10/2003	262616	19/2003
257422	10/2003	262801	20/2003
258289	12/2003	262896	20/2003
258502	12/2003	263145	20/2003
260044	15/2003	263302	21/2003
260076	15/2003	263307	21/2003
260120	15/2003	263309	21/2003
260158	15/2003	263310	21/2003
260390	16/2003	263412	21/2003
260499	16/2003	263452	21/2003
260628	16/2003	263692	21/2003

322

**PRZENIESIENIE PRAWA OCHRONNEGO
W STOSUNKU DO NIEKTÓRYCH TOWARÓW
(art. 162 ust. 4)**

Poniższe zestawienie zawiera kolejno: numer macierzysty prawa ochronnego na znak towarowy, nowy numer, nazwisko i imię lub nazwę uprawnionego ze wskazaniem miejsca zamieszkania lub siedziby uprawnionego, na rzecz którego zostało przeniesione w części prawo ochronne na znak towarowy, towary, nr WUP macierzystego.

90869 90869-A
TERRANOVA INDUSTRIA POLSKA Spółka z o.o., Kraków, Polska
masy tynkarskie i elewacyjne; klasa: 19
09/96

323

**WPISY I ZMIANY W REJESTRZE
ZNAKÓW TOWAROWYCH**

(nieuwzględnione w innych samodzielnych ogłoszeniach)

Poniższe zestawienie zawiera kolejno: numer rejestru znaków towarowych, datę wpisu, oznaczenie rubryki, w której dokonano wpisu lub zmiany oraz treść wpisu. Poszczególne rubryki rejestru znaków towarowych zawierają następujące dane:

- rubryka A - nazwisko i imię lub nazwę oraz adres uprawnionego z podaniem nazwy kraju,
- rubryka B - znak towarowy (wpisany znak towarowy lub jego odbitkę i klasy elementów graficznych - jeżeli znak je zawiera - oraz, jeżeli jest to niezbędne dla identyfikacji znaku, jego rodzaj np. znak przestrzenny, dźwiękowy, a także w przypadku znaków barwnych określenie kolorów),
- rubryka C - wykaz towarów przyporządkowanych do odpowiednich klas towarowych,
- rubryka D - prawa ograniczające prawo ochronne,
- rubryka E - kategorię znaku lub prawa ochronnego (wspólny znak towarowy, wspólny znak towarowy gwarancyjny, wspólne prawo ochronne) oraz regulamin znaku,
- rubryka F - wnioski i sprzeciwy oraz decyzje wydane w wyniku ich rozpoznania,
- rubryka G - rejestracja międzynarodowa (adnotacja o rejestracji międzynarodowej na podstawie zgłoszenia lub rejestracji krajowej),
- rubryka H - datę unieważnienia lub datę i przyczynę wygaśnięcia prawa ochronnego, zastąpienie rejestracji krajowej rejestracją międzynarodową.

Uwaga: Publikacji podlegają: zmiana uprawnionego, zmiana nazwy uprawnionego, prawa ograniczające prawo ochronne, zmiana regulaminu znaku wspólnego, sprzostowania istotnych pomyłek.

4979 2006 07 04 A. Wprowadzono zmianę nazwy uprawnionego przez wykreślenie wpisu: Koh-i-noor Tuzkarna L. & C. Hardtmunth narodni podnik, Ceske Budejovice, Republika Czeska i dokonanie wpisu: KOH-I-NOOR HARDTMUTH oborový podnik, Ceske Budejovice, Republika Czeska.

4979 2006 07 04 A. Wprowadzono zmianę nazwy uprawnionego przez wykreślenie wpisu: KOH-I-NOOR HARDTMUTH oborový podnik, Ceske Budejovice, Republika Czeska i dokonanie wpisu: KOH-I-NOOR HARDTMUTH národní podnik, Ceske Budejovice, Republika Czeska.

4979 2006 07 04 A. Wprowadzono zmianę nazwy uprawnionego przez wykreślenie wpisu: KOH-I-NOOR HARDTMUTH národní podnik, Ceske Budejovice, Republika Czeska i dokonanie wpisu: KOH-I-NOOR HARDTMUTH státní podnik, Ceske Budejovice, Republika Czeska.

4979 2006 07 04 A. Wprowadzono zmianę nazwy uprawnionego przez wykreślenie wpisu: KOH-I-NOOR HARDTMUTH státní podnik, Ceske Budejovice, Republika Czeska i dokonanie wpisu: KOH-I-NOOR HARDTMUTH a.s., Ceske Budejovice, Republika Czeska.

10384 2006 07 04 A. Wprowadzono zmianę siedziby uprawnionego przez wykreślenie wpisu: Parker Pen Products, Isleworth, Wielka Brytania i dokonanie wpisu: Parker Pen Products, New Haven, Wielka Brytania.

36792 2006 07 04 A. Wprowadzono zmianę nazwy uprawnionego przez wykreślenie wpisu: Koh-i-noor Tuzkarna L. & C. Hardtmunth narodni podnik, Ceske Budejovice, Republika Czeska i dokonanie wpisu: KOH-I-NOOR HARDTMUTH oborový podnik, Ceske Budejovice, Republika Czeska.

36792 2006 07 04 A. Wprowadzono zmianę nazwy uprawnionego przez wykreślenie wpisu: KOH-I-NOOR HARDTMUTH

oborový podnik, Ceske Budejovice, Republika Czeska i dokonanie wpisu: KOH-I-NOOR HARDTMUTH národní podnik, Ceske Budejovice, Republika Czeska.

36792 2006 07 04 A. Wprowadzono zmianę nazwy uprawnionego przez wykreślenie wpisu: KOH-I-NOOR HARDTMUTH národní podnik, Ceske Budejovice, Republika Czeska i dokonanie wpisu: KOH-I-NOOR HARDTMUTH státní podnik, Ceske Budejovice, Republika Czeska.

36792 2006 07 04 A. Wprowadzono zmianę nazwy uprawnionego przez wykreślenie wpisu: KOH-I-NOOR HARDTMUTH státní podnik, Ceske Budejovice, Republika Czeska i dokonanie wpisu: KOH-I-NOOR HARDTMUTH a.s., Ceske Budejovice, Republika Czeska.

37174 2006 07 04 A. Wprowadzono zmianę nazwy uprawnionego przez wykreślenie wpisu: Koh-i-noor Tuzkarna L. & C. Hardtmunth narodni podnik, Ceske Budejovice, Republika Czeska i dokonanie wpisu: KOH-I-NOOR HARDTMUTH oborový podnik, Ceske Budejovice, Republika Czeska.

37174 2006 07 04 A. Wprowadzono zmianę nazwy uprawnionego przez wykreślenie wpisu: KOH-I-NOOR HARDTMUTH oborový podnik, Ceske Budejovice, Republika Czeska i dokonanie wpisu: KOH-I-NOOR HARDTMUTH národní podnik, Ceske Budejovice, Republika Czeska.

37174 2006 07 04 A. Wprowadzono zmianę nazwy uprawnionego przez wykreślenie wpisu: KOH-I-NOOR HARDTMUTH národní podnik, Ceske Budejovice, Republika Czeska i dokonanie wpisu: KOH-I-NOOR HARDTMUTH státní podnik, Ceske Budejovice, Republika Czeska.

37174 2006 07 04 A. Wprowadzono zmianę nazwy uprawnionego przez wykreślenie wpisu: KOH-I-NOOR HARDTMUTH státní podnik, Ceske Budejovice, Republika Czeska i dokonanie wpisu: KOH-I-NOOR HARDTMUTH a.s., Ceske Budejovice, Republika Czeska.

45238 2006 07 04 B. Wprowadzono zmianę przez wykreślenie wpisu: klasy: 9, 11 i dokonanie wpisu: klasa 9.

46178 2006 07 28 A. Wprowadzono zmianę uprawnionego przez wykreślenie wpisu: BESTFORM APPAREL CORP., Wilmington, Stany Zjednoczone Ameryki i dokonanie wpisu: Vanity Fair, Inc., Wilmington, Stany Zjednoczone Ameryki.

46546 2006 07 27 D. Wprowadzono zmianę przez wykreślenie wpisu: W dniu 5 stycznia 2005 r. zawarto Umowę Zabezpieczenia i Umowę Kredytową, w której firma CHIQUITA BRANDS L.L.C. wyraża zgodę na umowę i rejestrację zabezpieczenia oraz zastawu na znak towarowy CHIQUITA, na rzecz Wells Fargo Bank, National Association i dokonanie wpisu: W dniu 28 czerwca 2005 r. zawarto umowę Zmiany i Ponownego Przedstawienia Zabezpieczenia, w której firma CHIQUITA BRANDS L.L.C. wyraża zgodę na umowę i rejestrację zabezpieczenia oraz zastawu na znak towarowy CHIQUITA, na rzecz Wachovia Bank, National Association, Charlotte, North Carolina, Stany Zjednoczone Ameryki.

47119 2006 07 21 A. Wprowadzono zmianę nazwy uprawnionego przez wykreślenie wpisu: La Chemise Lancosta, Societe Anonyme, Paryż, Francja i dokonanie wpisu: LACOSTE, Paryż, Francja.

49740 2006 07 21 A. Wprowadzono zmianę nazwy uprawnionego przez wykreślenie wpisu: La Chemise lacoste, Paryż, Francja i dokonanie wpisu: LACOSTE, Paryż, Francja.

51053 2006 07 21 A. Wprowadzono zmianę uprawnionego przez wykreślenie wpisu: SAGEM SA, Paryż, Francja i dokonanie wpisu: SAGEM COMMUNICATION, Paryż, Francja.

52708 2006 07 28 A. Wprowadzono zmianę nazwy uprawnionego przez wykreślenie wpisu: Surface Specialties Germany GmbH & Co. KG, Wiesbaden, Niemcy i dokonanie wpisu: Cytec Surface Specialties Germany GmbH & Co. KG., Wiesbaden, Niemcy.

53453 2006 07 28 A. Wprowadzono zmianę nazwy uprawnionego przez wykreślenie wpisu: Surface Specialties Germany

GmbH & Co. KG, Wiesbaden, Niemcy i dokonanie wpisu: Cytec Surface Specialties Germany GmbH & Co. KG., Wiesbaden, Niemcy.

54202 2006 07 27 D. Wprowadzono zmianę przez wykreślenie wpisu: W dniu 5 stycznia 2005 r. zawarto Umowę Zabezpieczenia i Umowę Kredytową, w której firma CHIQUITA BRANDS L.L.C. wyraża zgodę na umowę i rejestrację zabezpieczenia oraz zastawu na znak towarowy CHIQUITA, na rzecz Wells Fargo Bank, National Association i dokonanie wpisu: W dniu 28 czerwca 2005 r. zawarto umowę Zmiany i Ponownego Przedstawienia Zabezpieczenia, w której firma CHIQUITA BRANDS L.L.C. wyraża zgodę na umowę i rejestrację zabezpieczenia oraz zastawu na znak towarowy CHIQUITA, na rzecz Wachovia Bank, National Association, Charlotte, North Carolina, Stany Zjednoczone Ameryki.

55882 2006 07 21 A. Wprowadzono zmianę uprawnionego przez wykreślenie wpisu: Destylernia „Polmos” w Krakowie Spółka Akcyjna, Kraków, Polska i dokonanie wpisu: PRZEDSIĘBIORSTWO „POLMOS” BIAŁYSTOK SPÓŁKA AKCYJNA, Białystok, Polska 012057574.

57081 2006 07 24 A. Wprowadzono zmianę nazwy uprawnionego przez wykreślenie wpisu: Zakłady Chemiczne i Tworzyw Sztucznych BORYSZEW S.A., Sochaczew, Polska i dokonanie wpisu: BORYSZEW SPÓŁKA AKCYJNA, Sochaczew, Polska.

58196 2006 07 24 A. Wprowadzono zmianę nazwy uprawnionego przez wykreślenie wpisu: Zakłady Chemiczne i Tworzyw Sztucznych BORYSZEW S.A., Sochaczew, Polska i dokonanie wpisu: BORYSZEW SPÓŁKA AKCYJNA, Sochaczew, Polska.

59992 2006 07 14 A. Wprowadzono zmianę nazwy uprawnionego przez wykreślenie wpisu: WROZAMET Spółka Akcyjna, Wrocław, Polska i dokonanie wpisu: „FagorMastercook” Spółka Akcyjna, Wrocław, Polska.

59993 2006 07 14 A. Wprowadzono zmianę nazwy uprawnionego przez wykreślenie wpisu: WROZAMET Spółka Akcyjna, Wrocław, Polska i dokonanie wpisu: „FagorMastercook” Spółka Akcyjna, Wrocław, Polska.

59994 2006 07 14 A. Wprowadzono zmianę nazwy uprawnionego przez wykreślenie wpisu: WROZAMET Spółka Akcyjna, Wrocław, Polska i dokonanie wpisu: „FagorMastercook” Spółka Akcyjna, Wrocław, Polska.

60389 2006 07 21 A. Wprowadzono zmianę nazwy uprawnionego przez wykreślenie wpisu: La Chemise Lacoste, Paryż, Francja i dokonanie wpisu: LACOSTE, Paryż, Francja.

60435 2006 07 21 A. Wprowadzono zmianę nazwy uprawnionego przez wykreślenie wpisu: La Chemise Lacoste, Paryż, Francja i dokonanie wpisu: Lacoste, Paryż, Francja.

60937 2006 07 24 A. Wprowadzono zmianę nazwy uprawnionego przez wykreślenie wpisu: Zakłady Chemiczne i Tworzyw Sztucznych BORYSZEW S.A., Sochaczew, Polska i dokonanie wpisu: BORYSZEW SPÓŁKA AKCYJNA, Sochaczew, Polska.

62254 2006 07 28 A. Wprowadzono zmianę uprawnionego przez wykreślenie wpisu: Andreas Stihl, Waiblingen, Niemcy i dokonanie wpisu: Andreas Stihl AG & Co., Waiblingen, Niemcy.

62254 2006 07 28 A. Wprowadzono zmianę uprawnionego przez wykreślenie wpisu: Andreas Stihl AG & Co., Waiblingen, Niemcy i dokonanie wpisu: Andreas Stihl AG & Co KG, Waiblingen, Niemcy.

62320 2006 07 20 A. Wprowadzono zmianę uprawnionego przez wykreślenie wpisu: Francotyp-Postalia AG & Co., Birkenwerder, Niemcy i dokonanie wpisu: Francotyp-Postalia AG & Co.KG, Birkenwerder, Niemcy.

62320 2006 07 20 A. Wprowadzono zmianę nazwy uprawnionego przez wykreślenie wpisu: Francotyp-Postalia AG & Co.KG, Birkenwerder, Niemcy i dokonanie wpisu: Francotyp-Postalia Beteiligungs AG, Birkenwerder, Niemcy.

62320 2006 07 20 A. Wprowadzono zmianę uprawnionego przez wykreślenie wpisu: Francotyp-Postalia Beteiligungs AG, Birkenwerder, Niemcy i dokonanie wpisu: Francotyp-Postalia GmbH, Birkenwerder, Niemcy.

62436 2006 07 28 A. Wprowadzono zmianę nazwy uprawnionego przez wykreślenie wpisu: ELCO-BRANDT IRELAND LIMITED, Dublin, Irlandia i dokonanie wpisu: FAGOR IRELAND LIMITED, Dublin, Irlandia.

62436 2006 07 28 A. Wprowadzono zmianę siedziby uprawnionego przez wykreślenie wpisu: FAGOR IRELAND LIMITED, Dublin, Irlandia i dokonanie wpisu: FAGOR IRELAND LIMITED, Shannon, Irlandia.

63273 2006 07 21 A. Wprowadzono zmianę nazwy uprawnionego przez wykreślenie wpisu: La Chemise Lacoste, Paryż, Francja i dokonanie wpisu: LACOSTE, Paryż, Francja.

63412 2006 07 24 A. Wprowadzono zmianę nazwy uprawnionego przez wykreślenie wpisu: Zakłady Chemiczne i Tworzyw Sztucznych BORYSZEW S.A., Sochaczew, Polska i dokonanie wpisu: BORYSZEW SPÓŁKA AKCYJNA, Sochaczew, Polska.

63558 2006 07 04 A. Wprowadzono zmianę uprawnionego przez wykreślenie wpisu: HILLCROFT LIMITED SPÓŁKA Z OGRANICZONĄ ODPOWIEDZIALNOŚCIĄ, Warszawa, Polska i dokonanie wpisu: BOLS Sp. z o.o., Oborniki Wielkopolskie, Polska.

63569 2006 07 04 A. Wprowadzono zmianę uprawnionego przez wykreślenie wpisu: HILLCROFT LIMITED SPÓŁKA Z OGRANICZONĄ ODPOWIEDZIALNOŚCIĄ, Warszawa, Polska i dokonanie wpisu: BOLS Sp. z o.o., Oborniki Wielkopolskie, Polska.

64755 2006 07 10 A. Wprowadzono zmianę uprawnionego przez wykreślenie wpisu: Veit GmbH & Co., Landsberg, Niemcy i dokonanie wpisu: Veit GmbH, Landsberg, Niemcy.

64877 2006 07 04 A. Wprowadzono zmianę uprawnionego przez wykreślenie wpisu: HILLCROFT LIMITED SPÓŁKA Z OGRANICZONĄ ODPOWIEDZIALNOŚCIĄ, Warszawa, Polska i dokonanie wpisu: BOLS Sp. z o.o., Oborniki Wielkopolskie, Polska.

65190 2006 07 10 A. Wprowadzono zmianę uprawnionego przez wykreślenie wpisu: Carlton and United Breweries Limited, Carlton, Australia i dokonanie wpisu: Canongate Pty Limited, Melbourne, Australia; Holyrood Pty Limited, Melbourne, Australia; Foster's Europe Pty Limited, Carlton, Australia;

65190 2006 07 10 A. Wprowadzono zmianę uprawnionego przez wykreślenie wpisu: Canongate Pty Limited, Melbourne, Australia; Holyrood Pty Limited, Melbourne, Australia; Foster's Europe Pty Limited, Carlton, Australia; i dokonanie wpisu: Foster's Europe Pty Limited, Carlton, Australia.

65190 2006 07 10 D. Dokonano wpisu: Udzielono firmie Scottish & Newcastle PLC z siedzibą w Abbey Brewery, 111 Holyrood Road, Edinburgh EH8 8YS, Szkocja, Wielka Brytania, wyłącznej licencji na używanie przedmiotowego znaku towarowego.

65196 2006 07 21 A. Wprowadzono zmianę nazwy i siedziby uprawnionego przez wykreślenie wpisu: PERRIER VITTEL S.A., Vergeze, Francja i dokonanie wpisu: NESTLÉ WATERS SAS, Issy Les Moulineaux, Francja.

65326 2006 07 28 A. Wprowadzono zmianę uprawnionego przez wykreślenie wpisu: CELIKO – dr Kosicki” Sławomir Kosicki, Poznań, Polska i dokonanie wpisu: CELIKO Spółka z o.o., Poznań, Polska.

65500 2006 07 10 A. Wprowadzono zmianę uprawnionego przez wykreślenie wpisu: Carlton and United Breweries Limited, Carlton, Australia i dokonanie wpisu: Canongate Pty Limited, Melbourne, Australia; Holyrood Pty Limited, Melbourne, Australia; Foster's Europe Pty Limited, Carlton, Australia;

65500 2006 07 10 A. Wprowadzono zmianę uprawnionego przez wykreślenie wpisu: Canongate Pty Limited, Melbourne, Au-

stralia; Holyrood Pty Limited, Melbourne, Australia; Foster's Europe Pty Limited, Carlton, Australia; i dokonanie wpisu: Foster's Europe Pty Limited, Carlton, Australia.

65500 2006 07 10 D. Dokonano wpisu: Udzielono firmie Scottish & Newcastle PLC z siedzibą w Abbey Brewery, 111 Holyrood Road, Edinburgh EH8 8YS, Szkocja, Wielka Brytania, wyłącznej licencji na używanie przedmiotowego znaku towarowego.

66312 2006 07 27 A. Wprowadzono zmianę uprawnionego przez wykreślenie wpisu: TECHMATRANS Spółka Akcyjna, Radom, Polska i dokonanie wpisu: PRZEDSIĘBIORSTWO PROJEKTOWANIA I DOSTAW TRANSPORTU TECHNOLOGICZNEGO I SKŁADOWANIA „TECHMATRANS” SPÓŁKA AKCYJNA, Radom, Polska 670229235

66835 2006 07 21 A. Wprowadzono zmianę uprawnionego przez wykreślenie wpisu: SAINT-GOBAIN ABRASIVES SPÓŁKA AKCYJNA, Koło, Polska i dokonanie wpisu: SAINT-GOBAIN ABRASIVES Spółka z o.o., Koło, Polska 310003576.

66956 2006 07 12 A. Wprowadzono zmianę nazwy uprawnionego przez wykreślenie wpisu: Przedsiębiorstwo Produkcyjno-Handlowo-Usługowe „UNISCO” S.A., Poznań, Polska i dokonanie wpisu: Przedsiębiorstwo Produkcyjno-Handlowo-Usługowe „UNIPACO” SPÓŁKA AKCYJNA, Poznań, Polska.

66982 2006 07 21 A. Wprowadzono zmianę nazwy i siedziby uprawnionego przez wykreślenie wpisu: PERRIER VITTEL S.A., Vergeze, Francja i dokonanie wpisu: NESTLÉ WATERS SAS, Issy Les Moulineaux, Francja.

66983 2006 07 21 A. Wprowadzono zmianę nazwy i siedziby uprawnionego przez wykreślenie wpisu: PERRIER VITTEL S.A., Vergeze, Francja i dokonanie wpisu: NESTLÉ WATERS SAS, Issy Les Moulineaux, Francja.

67060 2006 07 12 D. Wykreślono wpis: W dniu 15.03.2001 r. zawarto umowę licencyjną nie wyłączną na czas określony 10 lat od dnia zawarcia niniejszej umowy, na używanie znaku towarowego przez: TBD S.A., Dębica, Polska.

67060 2006 07 12 D. Wykreślono wpis: W dniu 15.03.2001 r. zawarto umowę licencyjną nie wyłączną na czas określony 10 lat od dnia zawarcia niniejszej umowy, na używanie znaku towarowego przez: Polifarb Becker Dębica S.A., Dębica, Polska.

67931 2006 07 12 A. Wprowadzono zmianę nazwy uprawnionego przez wykreślenie wpisu: Przedsiębiorstwo Produkcyjno-Handlowo-Usługowe „UNISCO” S.A., Poznań, Polska i dokonanie wpisu: Przedsiębiorstwo Produkcyjno-Handlowo-Usługowe „UNIPACO” SPÓŁKA AKCYJNA, Poznań, Polska.

68454 2006 07 14 A. Wprowadzono zmianę uprawnionego przez wykreślenie wpisu: Jerzy Grzybek, Leszek Kozub, Krzysztof Nowak, Przedsiębiorstwo Produkcyjno-Handlowe „Nel” Kraków, Polska i dokonanie wpisu: Przedsiębiorstwo Produkcyjno-Handlowe „Nel” Jerzy Grzybek, Krzysztof Nowak Spółka jawna, Kraków, Polska 008499559.

69444 2006 07 14 A. Wprowadzono zmianę uprawnionego przez wykreślenie wpisu: Pomorski Przemysł Mięsny „AGROS” Koszalin S.A., Koszalin, Polska i dokonanie wpisu: Zakłady Mięsne „VIOLA” Marian Meyer Spółka jawna, Lniano, Polska 559-18-37-292 093049420.

71343 2006 07 27 A. Wprowadzono zmianę uprawnionego przez wykreślenie wpisu: KB TARMAC SPÓŁKA Z OGRANICZONĄ ODPOWIEDZIALNOŚCIĄ, Warszawa, Polska i dokonanie wpisu: LIBET SPÓŁKA AKCYJNA, Wrocław, Polska 930921556.

72338 2006 07 12 A. Wprowadzono zmianę uprawnionego przez wykreślenie wpisu: Przedsiębiorstwo Handlu Zagranicznego „Intraco”, Warszawa, Polska i dokonanie wpisu: INTRACO SPÓŁKA AKCYJNA, Warszawa, Polska 000144093.

73169 2006 07 04 A. Wprowadzono zmianę nazwy uprawnionego przez wykreślenie wpisu: Browary Żywiec Spółka Akcyjna,

Żywiec, Polska i dokonanie wpisu: GRUPA ŻYWIEC SPÓŁKA AKCYJNA, Żywiec, Polska.

73309 2006 07 10 A. Wprowadzono zmianę uprawnionego przez wykreślenie wpisu: Carlton and United Breweries Limited, Carlton, Australia i dokonanie wpisu: Canongate Pty Limited, Melbourne, Australia; Holyrood Pty Limited, Melbourne, Australia; Foster's Europe Pty Limited, Carlton, Australia;

73309 2006 07 10 A. Wprowadzono zmianę uprawnionego przez wykreślenie wpisu: Canongate Pty Limited, Melbourne, Australia; Holyrood Pty Limited, Melbourne, Australia; Foster's Europe Pty Limited, Carlton, Australia; i dokonanie wpisu: Foster's Europe Pty Limited, Carlton, Australia.

73309 2006 07 10 D. Dokonano wpisu: Udzielono firmie Scottish & Newcastle PLC z siedzibą w Abbey Brewery, 111 Holyrood Road, Edinburgh EH8 8YS, Szkocja, Wielka Brytania, wyłącznej licencji na używanie przedmiotowego znaku towarowego.

73788 2006 07 27 A. Wprowadzono zmianę uprawnionego przez wykreślenie wpisu: Citicorp;, Nowy Jork, Stany Zjednoczone Ameryki i dokonanie wpisu: Citigroup Inc., a Delaware corporation, Nowy Jork, Stany Zjednoczone Ameryki.

73789 2006 07 27 A. Wprowadzono zmianę uprawnionego przez wykreślenie wpisu: Citicorp;, Nowy Jork, Stany Zjednoczone Ameryki i dokonanie wpisu: Citigroup Inc., a Delaware corporation, Nowy Jork, Stany Zjednoczone Ameryki.

75181 2006 07 04 A. Wprowadzono zmianę uprawnionego przez wykreślenie wpisu: Wacker-Chemie GmbH, Monachium, Niemcy i dokonanie wpisu: Wacker Chemie AG, Monachium, Niemcy.

78191 2006 07 18 D. Dokonano wpisu: Na podstawie tytułu wykonawczego Sądu Okręgowego w Poznaniu z dnia 30 kwietnia 2002 r. sygn. Akt X GC 5/04/4 Urząd dokonał wpisu w rejestrze zajęcia przez Komornika Sądowego Rewiru I przy Sądzie Rejonowym w Pułtusk wierzycelności i prawa ochronnego udzielonego na znak towarowy R-78191 na rzecz wierzyciela INTERAK Krzewina Andrzej z siedzibą w Czarnkowie.

78940 2006 07 27 A. Wprowadzono zmianę nazwy uprawnionego przez wykreślenie wpisu: Tarkett Sommer B, Ronneby, Szwecja i dokonanie wpisu: Tarkett Aktiebolag, Ronneby, Szwecja.

78966 2006 07 27 D. Wprowadzono zmianę przez wykreślenie wpisu: W dniu 5 stycznia 2005 r. zawarto Umowę Zabezpieczenia i Umowę Kredytową, w której firma CHIQUITA BRANDS L.L.C. wyraża zgodę na umowę i rejestrację zabezpieczenia oraz zastawu na znak towarowy CHIQUITA, na rzecz Wells Fargo Bank, National Association i dokonanie wpisu: W dniu 28 czerwca 2005 r. zawarto umowę Zmiany i Ponownego Przedstawienia Zabezpieczenia, w której firma CHIQUITA BRANDS L.L.C. wyraża zgodę na umowę i rejestrację zabezpieczenia oraz zastawu na znak towarowy CHIQUITA, na rzecz Wachovia Bank, National Association, Charlotte, North Carolina, Stany Zjednoczone Ameryki.

79289 2006 07 10 A. Wprowadzono zmianę siedziby uprawnionego przez wykreślenie wpisu: The Glenlivet Distillers Limited, Edynburg, Wielka Brytania i dokonanie wpisu: The Glenlivet Distillers Limited, Paisley, Wielka Brytania.

79854 2006 07 20 A. Wprowadzono zmianę uprawnionego przez wykreślenie wpisu: CHURCH & DWIGHT CO., INC., Princeton, Stany Zjednoczone Ameryki i dokonanie wpisu: Church & Dwight Virginia Co., Inc., Colonial Heights, Stany Zjednoczone Ameryki.

79992 2006 07 14 A. Wprowadzono zmianę nazwy uprawnionego przez wykreślenie wpisu: NOWELA Księgarnia, Poznań, Polska i dokonanie wpisu: „BRZEZIŃSKI” Edmund Brzeziński, Poznań, Polska 004857677.

82169 2006 07 24 A. Wprowadzono zmianę nazwy uprawnionego przez wykreślenie wpisu: PATRON S.C. Kancelaria Prawnicza Jerzy Łopaciński, Wiesława Reszka, Gdańsk, Polska i dokonanie

wpisu: Kancelaria Radców Prawnych PATRON S.C. J. Łopaciński, W.Reszka, Gdańsk, Polska.

83054 2006 07 17 A. Wprowadzono zmianę uprawnionego przez wykreślenie wpisu: Zakłady Przemysłu Tłuszczowego OLVIT Spółka z o.o., Gdańsk, Polska i dokonanie wpisu: „OLVIT OILS” SPÓŁKA Z OGRANICZONĄ ODPOWIEDZIALNOŚCIĄ, Gdańsk, Polska.

83054 2006 07 17 A. Wprowadzono zmianę nazwy uprawnionego przez wykreślenie wpisu: „OLVIT OILS” SPÓŁKA Z OGRANICZONĄ ODPOWIEDZIALNOŚCIĄ Gdańsk, Polska i dokonanie wpisu: „ZPT OLVIT ” SPÓŁKA Z OGRANICZONĄ ODPOWIEDZIALNOŚCIĄ, Gdańsk, Polska.

83055 2006 07 17 A. Wprowadzono zmianę uprawnionego przez wykreślenie wpisu: Zakłady Przemysłu Tłuszczowego OLVIT Spółka z o.o., Gdańsk, Polska i dokonanie wpisu: „OLVIT OILS” SPÓŁKA Z OGRANICZONĄ ODPOWIEDZIALNOŚCIĄ, Gdańsk, Polska.

83055 2006 07 17 A. Wprowadzono zmianę nazwy uprawnionego przez wykreślenie wpisu: „OLVIT OILS” SPÓŁKA Z OGRANICZONĄ ODPOWIEDZIALNOŚCIĄ Gdańsk, Polska i dokonanie wpisu: „ZPT OLVIT ” SPÓŁKA Z OGRANICZONĄ ODPOWIEDZIALNOŚCIĄ, Gdańsk, Polska.

83292 2006 07 10 A. Wprowadzono zmianę nazwy uprawnionego przez wykreślenie wpisu: Mairs Geographischer Verlag Kurt Mair GmbH & Co. KG, Ostfildern, Niemcy i dokonanie wpisu: MAIRDUMONT GmbH & Co.KG, Ostfildern, Niemcy.

83509 2006 07 17 A. Wprowadzono zmianę uprawnionego przez wykreślenie wpisu: Zakłady Przemysłu Tłuszczowego OLVIT Spółka z o.o., Gdańsk, Polska i dokonanie wpisu: „OLVIT OILS” SPÓŁKA Z OGRANICZONĄ ODPOWIEDZIALNOŚCIĄ, Gdańsk, Polska.

83509 2006 07 17 A. Wprowadzono zmianę nazwy uprawnionego przez wykreślenie wpisu: „OLVIT OILS” SPÓŁKA Z OGRANICZONĄ ODPOWIEDZIALNOŚCIĄ Gdańsk, Polska i dokonanie wpisu: „ZPT OLVIT ” SPÓŁKA Z OGRANICZONĄ ODPOWIEDZIALNOŚCIĄ, Gdańsk, Polska.

84560 2006 07 24 A. Wprowadzono zmianę uprawnionego przez wykreślenie wpisu: CONCORDIA Usługi Pogrzebowe – Terlecki Witold, Kaniowski Wojciech, Częstochowa, Polska i dokonanie wpisu: CONCORDIA Usługi Pogrzebowe – Terlecki Witold, Kaniowski Wojciech, Kaniowska Marta, Częstochowa, Polska.

84560 2006 07 24 A. Wprowadzono zmianę uprawnionego przez wykreślenie wpisu: CONCORDIA Usługi Pogrzebowe – Terlecki Witold, Kaniowski Wojciech, Kaniowska Marta, Częstochowa, Polska i dokonanie wpisu: CONCORDIA Usługi Pogrzebowe – Kaniowski Wojciech, Kaniowska Marta, Częstochowa, Polska.

84560 2006 07 24 A. Wprowadzono zmianę uprawnionego przez wykreślenie wpisu: CONCORDIA Usługi Pogrzebowe – Kaniowski Wojciech, Kaniowska Marta, Częstochowa, Polska i dokonanie wpisu: Zakład Usług Pogrzebowych „CONCORDIA” Spółka Jawna Marta i Wojciech Kaniowscy, Częstochowa, Polska.

85049 2006 07 17 A. Wprowadzono zmianę uprawnionego przez wykreślenie wpisu: Zakłady Przemysłu Tłuszczowego OLVIT Spółka z o.o., Gdańsk, Polska i dokonanie wpisu: „OLVIT OILS” SPÓŁKA Z OGRANICZONĄ ODPOWIEDZIALNOŚCIĄ, Gdańsk, Polska.

85049 2006 07 17 A. Wprowadzono zmianę nazwy uprawnionego przez wykreślenie wpisu: „OLVIT OILS” SPÓŁKA Z OGRANICZONĄ ODPOWIEDZIALNOŚCIĄ Gdańsk, Polska i dokonanie wpisu: „ZPT OLVIT ” SPÓŁKA Z OGRANICZONĄ ODPOWIEDZIALNOŚCIĄ, Gdańsk, Polska.

85208 2006 07 14 A. Wprowadzono zmianę nazwy uprawnionego przez wykreślenie wpisu: WROZAMET Spółka Akcyjna, Wrocław, Polska i dokonanie wpisu: „FagorMastercook” Spółka Akcyjna, Wrocław, Polska.

85562 2006 07 28 A. Wprowadzono zmianę uprawnionego przez wykreślenie wpisu: Henri Wintermans Cigars B.V., CB Eersel,

Holandia i dokonanie wpisu: Philip Morris GmbH, Monachium, Niemcy.

85689 2006 07 14 A. Wprowadzono zmianę nazwy uprawnionego przez wykreślenie wpisu: WROZAMET Spółka Akcyjna, Wrocław, Polska i dokonanie wpisu: „FagorMastercook” Spółka Akcyjna, Wrocław, Polska.

85690 2006 07 14 A. Wprowadzono zmianę nazwy uprawnionego przez wykreślenie wpisu: WROZAMET Spółka Akcyjna, Wrocław, Polska i dokonanie wpisu: „FagorMastercook” Spółka Akcyjna, Wrocław, Polska.

85843 2006 07 24 A. Wprowadzono zmianę uprawnionego przez wykreślenie wpisu: Przedsiębiorstwo Przetwórstwa Tworzyw Sztucznych i Produkcji Wyrobów Gotowych – Tomasz Baranowski, Regimin, Przybyszewo 18, Polska i dokonanie wpisu: Tomasz Kotoski, Stara Kaletka, Polska.

86458 2006 07 04 A. Wprowadzono zmianę uprawnionego przez wykreślenie wpisu: Pharmacia Enterprises S.A., Luksemburg, Luksemburg i dokonanie wpisu: PFIZER ENTERPRISES SARL, Luksemburg, Luksemburg.

87602 2006 07 10 A. Wprowadzono zmianę uprawnionego przez wykreślenie wpisu: MDM Trading II S.C. Kalinowski Marek, Pilarowski Witold, Ziółkowski Jerzy, Warszawa, Polska i dokonanie wpisu: MDM Trading Spółka jawna Witoldf Pilarowski, Jerzy Ziółkowski, Warszawa, Polska 012084186 Marek Kalinowski, Bobrowiec, Polska.

88186 2006 07 14 A. Wprowadzono zmianę nazwy uprawnionego przez wykreślenie wpisu: LEVANT Import-Export, Poznań, Polska i dokonanie wpisu: „LEVANT” Przedsiębiorstwo Handlowe Wielobranżowe Kasem Bahloul, Poznań, Polska 630278638.

89763 2006 07 14 A. Wprowadzono zmianę nazwy uprawnionego przez wykreślenie wpisu: WROZAMET Spółka Akcyjna, Wrocław, Polska i dokonanie wpisu: „FagorMastercook” Spółka Akcyjna, Wrocław, Polska.

89782 2006 07 24 A. Wprowadzono zmianę nazwy uprawnionego przez wykreślenie wpisu: Zakłady Chemiczne i Tworzyw Sztucznych BORYSZEW S.A., Sochaczew, Polska i dokonanie wpisu: BORYSZEW SPÓŁKA AKCYJNA, Sochaczew, Polska.

90022 2006 07 17 A. Wprowadzono zmianę uprawnionego przez wykreślenie wpisu: Zakłady Przemysłu Tłuszczowego OLVIT Spółka z o.o., Gdańsk, Polska i dokonanie wpisu: „OLVIT OILS” SPÓŁKA Z OGRANICZONĄ ODPOWIEDZIALNOŚCIĄ, Gdańsk, Polska.

90022 2006 07 17 A. Wprowadzono zmianę nazwy uprawnionego przez wykreślenie wpisu: „OLVIT OILS” SPÓŁKA Z OGRANICZONĄ ODPOWIEDZIALNOŚCIĄ Gdańsk, Polska i dokonanie wpisu: „ZPT OLVIT ” SPÓŁKA Z OGRANICZONĄ ODPOWIEDZIALNOŚCIĄ, Gdańsk, Polska.

90106 2006 07 17 A. Wprowadzono zmianę uprawnionego przez wykreślenie wpisu: Zakłady Przemysłu Tłuszczowego OLVIT Spółka z o.o., Gdańsk Letnica, Polska i dokonanie wpisu: „OLVIT OILS” SPÓŁKA Z OGRANICZONĄ ODPOWIEDZIALNOŚCIĄ, Gdańsk Letnica, Polska.

90106 2006 07 17 A. Wprowadzono zmianę nazwy uprawnionego przez wykreślenie wpisu: „OLVIT OILS” SPÓŁKA Z OGRANICZONĄ ODPOWIEDZIALNOŚCIĄ Gdańsk Letnica, Polska i dokonanie wpisu: „ZPT OLVIT ” SPÓŁKA Z OGRANICZONĄ ODPOWIEDZIALNOŚCIĄ, Gdańsk, Polska.

90220 2006 07 10 A. Wprowadzono zmianę uprawnionego przez wykreślenie wpisu: Przedsiębiorstwo Produkcyjno-Handlowo-Usługowe DRINK-POL Witkowski Mariusz, Piotrków Trybunalski, Polska i dokonanie wpisu: PRO-WIN SPÓŁKA Z OGRANICZONĄ ODPOWIEDZIALNOŚCIĄ, Warszawa, Polska.

90220 2006 07 10 A. Wprowadzono zmianę nazwy i siedziby uprawnionego przez wykreślenie wpisu: PRO-WIN SPÓŁKA

Z OGRANICZONĄ ODPOWIEDZIALNOŚCIĄ, Warszawa, Polska i dokonanie wpisu: DRINKPOL SPÓŁKA Z OGRANICZONĄ ODPOWIEDZIALNOŚCIĄ, Piotrków Trybunalski, Polska.

90869 2006 07 06 A,B. Wprowadzono zmianę przez wykreślenie wpisu: z wykazu towarów rubryka B: masy tynkarskie i elewacyjne z klasy: 19 i dokonanie wpisu przy R-90869 A w rubryce A: TERRANOVA INDUSTRIA POLSKA Spółka z o.o., Kraków, Polska oraz w rubryce B: masy tynkarskie i elewacyjne; klasa: 19.

90869 2006 07 06 D. Dokonano wpisu: W dniu 01 października 1997 r. zawarto umowę cesji częściowej pomiędzy Wacławem Sewastianowiczem, zamieszkałym w Gdyni i TERRANOVA INDUSTRIA POLSKA Spółką z o.o., z siedzibą w Krakowie, obejmującą towary: masy tynkarskie i elewacyjne; klasa 19.

91435 2006 07 21 A. Wprowadzono zmianę nazwy uprawnionego przez wykreślenie wpisu: La Chemise Lacoste, Paryż, Francja i dokonanie wpisu: LACOSTE, Paryż, Francja.

92035 2006 07 21 A. Wprowadzono zmianę nazwy uprawnionego przez wykreślenie wpisu: BROPOL Agencja Eksportowo-Importowa Spółka z o.o., Katowice, Polska i dokonanie wpisu: Firma Handlowa BROPOL-HTP SPÓŁKA Z OGRANICZONĄ ODPOWIEDZIALNOŚCIĄ, Katowice, Polska.

92686 2006 07 17 A. Wprowadzono zmianę uprawnionego przez wykreślenie wpisu: Zakłady Przemysłu Tłuszczowego OLWIT Sp. z o.o., Gdańsk, Polska i dokonanie wpisu: „OLWIT OILS” SPÓŁKA Z OGRANICZONĄ ODPOWIEDZIALNOŚCIĄ, Gdańsk, Polska.

92686 2006 07 17 A. Wprowadzono zmianę nazwy uprawnionego przez wykreślenie wpisu: „OLWIT OILS” SPÓŁKA Z OGRANICZONĄ ODPOWIEDZIALNOŚCIĄ Gdańsk, Polska i dokonanie wpisu: „ZPT OLWIT ” SPÓŁKA Z OGRANICZONĄ ODPOWIEDZIALNOŚCIĄ, Gdańsk, Polska.

93757 2006 07 17 A. Wprowadzono zmianę uprawnionego przez wykreślenie wpisu: Zakłady Przemysłu Tłuszczowego OLWIT Spółka z o.o., Gdańsk, Polska i dokonanie wpisu: „OLWIT OILS” SPÓŁKA Z OGRANICZONĄ ODPOWIEDZIALNOŚCIĄ, Gdańsk, Polska.

93757 2006 07 17 A. Wprowadzono zmianę nazwy uprawnionego przez wykreślenie wpisu: „OLWIT OILS” SPÓŁKA Z OGRANICZONĄ ODPOWIEDZIALNOŚCIĄ Gdańsk, Polska i dokonanie wpisu: „ZPT OLWIT ” SPÓŁKA Z OGRANICZONĄ ODPOWIEDZIALNOŚCIĄ, Gdańsk, Polska.

93758 2006 07 17 A. Wprowadzono zmianę uprawnionego przez wykreślenie wpisu: Zakłady Przemysłu Tłuszczowego OLWIT Spółka z o.o., Gdańsk, Polska i dokonanie wpisu: „OLWIT OILS” SPÓŁKA Z OGRANICZONĄ ODPOWIEDZIALNOŚCIĄ, Gdańsk, Polska.

93758 2006 07 17 A. Wprowadzono zmianę nazwy uprawnionego przez wykreślenie wpisu: „OLWIT OILS” SPÓŁKA Z OGRANICZONĄ ODPOWIEDZIALNOŚCIĄ Gdańsk, Polska i dokonanie wpisu: „ZPT OLWIT” SPÓŁKA Z OGRANICZONĄ ODPOWIEDZIALNOŚCIĄ, Gdańsk, Polska.

93760 2006 07 17 A. Wprowadzono zmianę uprawnionego przez wykreślenie wpisu: Zakłady Przemysłu Tłuszczowego OLWIT Spółka z o.o., Gdańsk, Polska i dokonanie wpisu: „OLWIT OILS” SPÓŁKA Z OGRANICZONĄ ODPOWIEDZIALNOŚCIĄ, Gdańsk, Polska.

93760 2006 07 17 A. Wprowadzono zmianę nazwy uprawnionego przez wykreślenie wpisu: „OLWIT OILS” SPÓŁKA Z OGRANICZONĄ ODPOWIEDZIALNOŚCIĄ Gdańsk, Polska i dokonanie wpisu: „ZPT OLWIT” SPÓŁKA Z OGRANICZONĄ ODPOWIEDZIALNOŚCIĄ, Gdańsk, Polska.

93761 2006 07 17 A. Wprowadzono zmianę uprawnionego przez wykreślenie wpisu: Zakłady Przemysłu Tłuszczowego OLWIT Spółka z o.o., Gdańsk, Polska i dokonanie wpisu: „OLWIT OILS” SPÓŁKA Z OGRANICZONĄ ODPOWIEDZIALNOŚCIĄ, Gdańsk, Polska.

93761 2006 07 17 A. Wprowadzono zmianę nazwy uprawnionego przez wykreślenie wpisu: „OLWIT OILS” SPÓŁKA Z OGRANICZONĄ ODPOWIEDZIALNOŚCIĄ, Gdańsk, Polska.

Z OGRANICZONĄ ODPOWIEDZIALNOŚCIĄ Gdańsk, Polska i dokonanie wpisu: „ZPT OLWIT” SPÓŁKA Z OGRANICZONĄ ODPOWIEDZIALNOŚCIĄ, Gdańsk, Polska.

93793 2006 07 21 A. Wprowadzono zmianę uprawnionego przez wykreślenie wpisu: KOMA Spółka Akcyjna, Katowice, Polska i dokonanie wpisu: „SOFTBANK SERWIS” Spółka z o.o., Katowice, Polska.

94345 2006 07 17 A. Wprowadzono zmianę uprawnionego przez wykreślenie wpisu: Zakłady Przemysłu Tłuszczowego OLWIT Spółka z o.o., Gdańsk, Polska i dokonanie wpisu: „OLWIT OILS” SPÓŁKA Z OGRANICZONĄ ODPOWIEDZIALNOŚCIĄ, Gdańsk, Polska.

94345 2006 07 17 A. Wprowadzono zmianę nazwy uprawnionego przez wykreślenie wpisu: „OLWIT OILS” SPÓŁKA Z OGRANICZONĄ ODPOWIEDZIALNOŚCIĄ Gdańsk, Polska i dokonanie wpisu: „ZPT OLWIT” SPÓŁKA Z OGRANICZONĄ ODPOWIEDZIALNOŚCIĄ, Gdańsk, Polska.

94767 2006 07 27 A. Wprowadzono zmianę uprawnionego przez wykreślenie wpisu: KIEL-PAK Przedsiębiorstwo Wielobranżowe Więcek Ewa Kielce, Polska i dokonanie wpisu: „KIEL-PAK” WIĘCEK EWA, WIĘCEK TADEUSZ SPÓŁKA JAWNA, Kielce, Polska.

95806 2006 07 17 A. Wprowadzono zmianę uprawnionego przez wykreślenie wpisu: Zakłady Przemysłu Tłuszczowego OLWIT Spółka z o.o., Gdańsk, Polska i dokonanie wpisu: „OLWIT OILS” SPÓŁKA Z OGRANICZONĄ ODPOWIEDZIALNOŚCIĄ, Gdańsk, Polska.

95806 2006 07 17 A. Wprowadzono zmianę nazwy uprawnionego przez wykreślenie wpisu: „OLWIT OILS” SPÓŁKA Z OGRANICZONĄ ODPOWIEDZIALNOŚCIĄ Gdańsk, Polska i dokonanie wpisu: „ZPT OLWIT” SPÓŁKA Z OGRANICZONĄ ODPOWIEDZIALNOŚCIĄ, Gdańsk, Polska.

95989 2006 07 14 A. Wprowadzono zmianę uprawnionego przez wykreślenie wpisu: INPAKO Przedsiębiorstwo Produkcyjno-Handlowo-Usługowe S.C. Pawłowski Waldemar, Koźuch Grzegorz, Częstochowa, Polska i dokonanie wpisu: Przedsiębiorstwo Produkcyjno-Handlowo-Usługowe „INPAKO” W.Pawłowski, G.Koźuch Spółka jawna, Częstochowa, Polska 002759746.

95989 2006 07 14 A. Wprowadzono zmianę nazwy uprawnionego przez wykreślenie wpisu: Przedsiębiorstwo Produkcyjno-Handlowo-Usługowe „INPAKO” W.Pawłowski, G.Koźuch Spółka jawna, Częstochowa, Polska 002759746 i dokonanie wpisu: „INPAKO” Pawłowska i Koźuch Spółka jawna, Częstochowa, Polska 002759746.

96102 2006 07 17 A. Wprowadzono zmianę uprawnionego przez wykreślenie wpisu: Zakłady Przemysłu Tłuszczowego OLWIT Spółka z o.o., Gdańsk, Polska i dokonanie wpisu: „OLWIT OILS” SPÓŁKA Z OGRANICZONĄ ODPOWIEDZIALNOŚCIĄ, Gdańsk, Polska.

96102 2006 07 17 A. Wprowadzono zmianę nazwy uprawnionego przez wykreślenie wpisu: „OLWIT OILS” SPÓŁKA Z OGRANICZONĄ ODPOWIEDZIALNOŚCIĄ Gdańsk, Polska i dokonanie wpisu: „ZPT OLWIT” SPÓŁKA Z OGRANICZONĄ ODPOWIEDZIALNOŚCIĄ, Gdańsk, Polska.

97514 2006 07 27 A. Wprowadzono zmianę uprawnionego przez wykreślenie wpisu: Kazimiera Jagła, Koźmin Wielkopolski, Polska i dokonanie wpisu: Roman Łagódka, Krobia, Polska.

97570 2006 07 27 B. Wprowadzono zmianę przez wykreślenie całego wykazu towarowego i wszystkich klas towarowych i dokonanie wpisu: naczynia do picia; wyroby ze szkła, fajansu i porcelany; odzież; obuwie, nakrycia głowy; piwo, piwo bezalkoholowe, napoje bezalkoholowe gazowane i niegazowane, soki, syropy do napojów, preparaty do sporządzania napojów; klasy: 21, 25, 32.

97594 2006 07 17 A. Wprowadzono zmianę uprawnionego przez wykreślenie wpisu: Zakłady Przemysłu Tłuszczowego OLWIT Sp. z o.o., Gdańsk, Polska i dokonanie wpisu: „OLWIT OILS” SPÓŁKA Z OGRANICZONĄ ODPOWIEDZIALNOŚCIĄ, Gdańsk, Polska.

97594 2006 07 17 A. Wprowadzono zmianę nazwy uprawnionego przez wykreślenie wpisu: „OLVIT OILS” SPÓŁKA Z OGRANICZONĄ ODPOWIEDZIALNOŚCIĄ Gdańsk, Polska i dokonanie wpisu: „ZPT OLVIT” SPÓŁKA Z OGRANICZONĄ ODPOWIEDZIALNOŚCIĄ, Gdańsk, Polska.

97949 2006 07 27 A. Wprowadzono zmianę uprawnionego przez wykreślenie wpisu: Kazimiera Jagła, Koźmin Wielkopolski, Polska i dokonanie wpisu: Roman Łagódka, Krobia, Polska.

98250 2006 07 19 A. Wprowadzono zmianę uprawnionego przez wykreślenie wpisu: Kosiński Witold, OKNOPLAST, Łańcut, Polska i dokonanie wpisu: Przedsiębiorstwo Produkcyjne OKNOPLAST-KRAKÓW Sp. z o.o., Ochmanów, Polska 6780038167

98351 2006 07 17 A. Wprowadzono zmianę uprawnionego przez wykreślenie wpisu: Zakłady Przemysłu Tłuszczowego OLVIT Sp. z o.o., Gdańsk Letnica, Polska i dokonanie wpisu: „OLVIT OILS” SPÓŁKA Z OGRANICZONĄ ODPOWIEDZIALNOŚCIĄ, Gdańsk, Polska.

98351 2006 07 17 A. Wprowadzono zmianę nazwy uprawnionego przez wykreślenie wpisu: „OLVIT OILS” SPÓŁKA Z OGRANICZONĄ ODPOWIEDZIALNOŚCIĄ Gdańsk, Polska i dokonanie wpisu: „ZPT OLVIT” SPÓŁKA Z OGRANICZONĄ ODPOWIEDZIALNOŚCIĄ, Gdańsk, Polska.

98432 2006 07 24 A. Wprowadzono zmianę nazwy uprawnionego przez wykreślenie wpisu: Zakłady Chemiczne i Tworzyw Sztucznych BORYSZEW S.A., Sochaczew, Polska i dokonanie wpisu: BORYSZEW SPÓŁKA AKCYJNA, Sochaczew, Polska.

99456 2006 07 10 A. Wprowadzono zmianę uprawnionego przez wykreślenie wpisu: GOLPASZ Przedsiębiorstwo Produkcji, Handlu i Usług Paszowych Spółka z o.o., Golub-Dobrzyń, Polska i dokonanie wpisu: GOLPASZ Spółka Akcyjna, Golub-Dobrzyń, Polska.

99679 2006 07 17 A. Wprowadzono zmianę uprawnionego przez wykreślenie wpisu: Zakłady Przemysłu Tłuszczowego OLVIT Sp. z o.o., Gdańsk, Polska i dokonanie wpisu: „OLVIT OILS” SPÓŁKA Z OGRANICZONĄ ODPOWIEDZIALNOŚCIĄ, Gdańsk, Polska.

99679 2006 07 17 A. Wprowadzono zmianę nazwy uprawnionego przez wykreślenie wpisu: „OLVIT OILS” SPÓŁKA Z OGRANICZONĄ ODPOWIEDZIALNOŚCIĄ Gdańsk, Polska i dokonanie wpisu: „ZPT OLVIT” SPÓŁKA Z OGRANICZONĄ ODPOWIEDZIALNOŚCIĄ, Gdańsk, Polska.

99806 2006 07 24 A. Wprowadzono zmianę nazwy uprawnionego przez wykreślenie wpisu: BORYSZEW S.A. Zakłady Chemiczne i Tworzyw Sztucznych, Sochaczew, Polska i dokonanie wpisu: BORYSZEW SPÓŁKA AKCYJNA, Sochaczew, Polska.

99831 2006 07 20 A. Wprowadzono zmianę nazwy uprawnionego przez wykreślenie wpisu: DROSED Siedleckie Zakłady Drobiarskie S.A., Siedlce, Polska i dokonanie wpisu: DROSED S.A., Siedlce, Polska.

100552 2006 07 17 A. Wprowadzono zmianę uprawnionego przez wykreślenie wpisu: OLVIT Zakłady Przemysłu Tłuszczowego Spółka z o.o., Gdańsk, Polska i dokonanie wpisu: „OLVIT OILS” SPÓŁKA Z OGRANICZONĄ ODPOWIEDZIALNOŚCIĄ, Gdańsk, Polska.

100552 2006 07 17 A. Wprowadzono zmianę nazwy uprawnionego przez wykreślenie wpisu: „OLVIT OILS” SPÓŁKA Z OGRANICZONĄ ODPOWIEDZIALNOŚCIĄ Gdańsk, Polska i dokonanie wpisu: „ZPT OLVIT” SPÓŁKA Z OGRANICZONĄ ODPOWIEDZIALNOŚCIĄ, Gdańsk, Polska.

101202 2006 07 27 A. Wprowadzono zmianę nazwy uprawnionego przez wykreślenie wpisu: Tarkett Sommer AB, Ronneby, Szwecja i dokonanie wpisu: Tarkett Aktiebolag, Ronneby, Szwecja.

102476 2006 07 10 A. Wprowadzono zmianę nazwy uprawnionego przez wykreślenie wpisu: Restauracja „Chłopskie Jadło” – Anna Kaliszka-Kościszko Spółka Jawna, Kraków, Polska i dokonanie wpisu: Grupa Chłopskie Jadło Anna Kaliszka-Kościszko Spółka Jawna, Kraków, Polska.

102476 2006 07 10 A. Wprowadzono zmianę uprawnionego przez wykreślenie wpisu: Grupa Chłopskie Jadło Anna Kaliszka-Kościszko Spółka Jawna, Kraków, Polska i dokonanie wpisu: Restauracja „Grupa Chłopskie Jadło Anna Kaliszka-Kościszko sp.j.” Spółka Jawna, Kraków, Polska.

102583 2006 07 27 D. Wprowadzono zmianę przez wykreślenie wpisu: W dniu 5 stycznia 2005 r. zawarto Umowę Zabezpieczenia i Umowę Kredytową, w której firma CHIQUITA BRANDS L.L.C. wyraża zgodę na umowę i rejestrację zabezpieczenia oraz zastawu na znak towarowy CHIQUITA, na rzecz Wells Fargo Bank, National Association i dokonanie wpisu: W dniu 28 czerwca 2005 r. zawarto umowę Zmiany i Ponownego Przedstawienia Zabezpieczenia, w której firma CHIQUITA BRANDS L.L.C. wyraża zgodę na umowę i rejestrację zabezpieczenia oraz zastawu na znak towarowy CHIQUITA, na rzecz Wachovia Bank, National Association, Charlotte, North Carolina, Stany Zjednoczone Ameryki.

103465 2006 07 27 D. Wprowadzono zmianę przez wykreślenie wpisu: W dniu 5 stycznia 2005 r. zawarto Umowę Zabezpieczenia i Umowę Kredytową, w której firma CHIQUITA BRANDS L.L.C. wyraża zgodę na umowę i rejestrację zabezpieczenia oraz zastawu na znak towarowy CHIQUITA, na rzecz Wells Fargo Bank, National Association i dokonanie wpisu: W dniu 28 czerwca 2005 r. zawarto umowę Zmiany i Ponownego Przedstawienia Zabezpieczenia, w której firma CHIQUITA BRANDS L.L.C. wyraża zgodę na umowę i rejestrację zabezpieczenia oraz zastawu na znak towarowy CHIQUITA, na rzecz Wachovia Bank, National Association, Charlotte, North Carolina, Stany Zjednoczone Ameryki.

103490 2006 07 20 A. Wprowadzono zmianę nazwy uprawnionego przez wykreślenie wpisu: DROSED Siedleckie Zakłady Drobiarskie Spółka Akcyjna, Siedlce, Polska i dokonanie wpisu: DROSED S.A., Siedlce, Polska.

103491 2006 07 20 A. Wprowadzono zmianę nazwy uprawnionego przez wykreślenie wpisu: DROSED Siedleckie Zakłady Drobiarskie Spółka Akcyjna, Siedlce, Polska i dokonanie wpisu: DROSED S.A., Siedlce, Polska.

103492 2006 07 20 A. Wprowadzono zmianę nazwy uprawnionego przez wykreślenie wpisu: DROSED Siedleckie Zakłady Drobiarskie Spółka Akcyjna, Siedlce, Polska i dokonanie wpisu: DROSED S.A., Siedlce, Polska.

103731 2006 07 04 A. Wprowadzono zmianę nazwy uprawnionego przez wykreślenie wpisu: CHEVRONTXACO GLOBAL ENERGY INC., San Ramon, Stany Zjednoczone Ameryki i dokonanie wpisu: CHEVRON GLOBAL ENERGY INC., San Ramon, Stany Zjednoczone Ameryki.

103824 2006 07 21 A. Wprowadzono zmianę nazwy uprawnionego przez wykreślenie wpisu: KANIA – PRZEDSIĘBIORSTWO DYSTRYBUCJI HURTOWEJ SPÓŁKA Z OGRANICZONĄ ODPOWIEDZIALNOŚCIĄ, Radzionków, Polska i dokonanie wpisu: Kanlux Spółka z o.o., Radzionków, Polska 626-000-11-75 003483855.

103827 2006 07 27 A. Wprowadzono zmianę uprawnionego przez wykreślenie wpisu: Kazimiera Jagła, Koźmin Wielkopolski, Polska i dokonanie wpisu: Roman Łagódka, Krobia, Polska.

103828 2006 07 27 A. Wprowadzono zmianę uprawnionego przez wykreślenie wpisu: Kazimiera Jagła, Koźmin Wielkopolski, Polska i dokonanie wpisu: Roman Łagódka, Krobia, Polska.

103829 2006 07 27 A. Wprowadzono zmianę uprawnionego przez wykreślenie wpisu: Kazimiera Jagła, Koźmin Wielkopolski, Polska i dokonanie wpisu: Roman Łagódka, Krobia, Polska.

104311 2006 07 10 A. Wprowadzono zmianę uprawnionego przez wykreślenie wpisu: Huta Szkła SZCZAKOWA Spółka Akcyjna, Jaworzno, Polska i dokonanie wpisu: „91-PLUS HUTA SZKŁA SZCZAKOWA” Sp. z o.o., Katowice, Polska.

104311 2006 07 10 A. Wprowadzono zmianę siedziby uprawnionego przez wykreślenie wpisu: „91-PLUS HUTA SZKŁA SZCZAKOWA” Sp. z o.o., Katowice, Polska i dokonanie wpisu: „91-PLUS HUTA SZKŁA SZCZAKOWA” Sp. z o.o., Jaworzno, Polska.

104312 2006 07 10 A. Wprowadzono zmianę uprawnionego przez wykreślenie wpisu: Huta Szkła SZCZAKOWA Spółka Akcyjna, Jaworzno, Polska i dokonanie wpisu: „91-PLUS HUTA SZKŁA SZCZAKOWA” Sp. z o.o., Katowice, Polska.

104312 2006 07 10 A. Wprowadzono zmianę siedziby uprawnionego przez wykreślenie wpisu: „91-PLUS HUTA SZKŁA SZCZAKOWA” Sp. z o.o., Katowice, Polska i dokonanie wpisu: „91-PLUS HUTA SZKŁA SZCZAKOWA” Sp. z o.o., Jaworzno, Polska.

105581 2006 07 20 A. Wprowadzono zmianę uprawnionego przez wykreślenie wpisu: Toruńskie Piwnice Win VINPOL Spółka z o.o., Toruń, Polska i dokonanie wpisu: ITM ENTREPRISES (societe anonyme), Paryż, Francja.

105855 2006 07 04 A. Wprowadzono zmianę uprawnionego przez wykreślenie wpisu: China National Cereals, Oils & Foodstuffs Import & Export Corporation, Beijing, Chiny i dokonanie wpisu: North International Holding Tianjin Foodstuffs IMP. & EXP. Co., Ltd., Tianjin, Chiny.

105862 2006 07 04 A. Wprowadzono zmianę uprawnionego przez wykreślenie wpisu: China National Cereals, Oils & Foodstuffs Import & Export Corporation, Beijing, Chiny i dokonanie wpisu: North International Holding Tianjin Foodstuffs IMP. & EXP. Co., Ltd., Tianjin, Chiny.

105979 2006 07 27 A. Wprowadzono zmianę nazwy uprawnionego przez wykreślenie wpisu: Lubuska Wytwórnia Wódek Gatunkowych POLMOS w Zielonej Górze Spółka Akcyjna, Zielona Góra, Polska i dokonanie wpisu: V&S Luksusowa Zielona Góra Spółka Akcyjna, Zielona Góra, Polska.

106011 2006 07 27 B. Wprowadzono zmianę przez wykreślenie całego wykazu towarów i wszystkich klas towarowych i dokonanie wpisu: naczynia do picia; wyroby ze szkła, fajansu i porcelany; odzież, obuwie, nakrycia głowy; piwo, piwo bezalkoholowe, napoje bezalkoholowe gazowane i niegazowane, soki, syropy do napojów, preparaty do sporządzania napojów; klasy: 21, 25, 32.

106014 2006 07 27 B. Wprowadzono zmianę przez wykreślenie całego wykazu towarów i wszystkich klas towarowych i dokonanie wpisu: naczynia do picia; wyroby ze szkła, fajansu i porcelany; odzież, obuwie, nakrycia głowy; piwo, piwo bezalkoholowe, napoje bezalkoholowe gazowane i niegazowane, soki, syropy do napojów, preparaty do sporządzania napojów; klasy: 21, 25, 32.

106024 2006 07 27 A. Wprowadzono zmianę nazwy uprawnionego przez wykreślenie wpisu: Lubuska Wytwórnia Wódek Gatunkowych POLMOS w Zielonej Górze Spółka Akcyjna, Zielona Góra, Polska i dokonanie wpisu: V&S Luksusowa Zielona Góra Spółka Akcyjna, Zielona Góra, Polska.

106424 2006 07 04 A. Wprowadzono zmianę siedziby uprawnionego przez wykreślenie wpisu: Graduate Management Admission Council, Santa Monica, Stany Zjednoczone Ameryki i dokonanie wpisu: Graduate Management Admission Council, McLean, Stany Zjednoczone Ameryki.

106428 2006 07 20 A. Wprowadzono zmianę siedziby uprawnionego przez wykreślenie wpisu: Discovery Communications, Inc., Bethesda, Stany Zjednoczone Ameryki i dokonanie wpisu: Discovery Communications, Inc., Silver Spring, Stany Zjednoczone Ameryki.

106648 2006 07 27 A. Wprowadzono zmianę siedziby uprawnionego przez wykreślenie wpisu: Skanska AB, Danderyd, Szwecja i dokonanie wpisu: Skanska AB, Solna, Szwecja.

106816 2006 07 19 A. Wprowadzono zmianę nazwy uprawnionego przez wykreślenie wpisu: Cichocki Wojciech Zakład Edu-

kacji Komputerowej LOGOSOFT, Zabrze, Polska i dokonanie wpisu: LOGOSOFT Wojciech Cichocki, Zabrze, Polska 271069757.

106860 2006 07 27 A. Wprowadzono zmianę nazwy uprawnionego przez wykreślenie wpisu: Alcan Deutschland GmbH, Göttingen, Niemcy i dokonanie wpisu: Novelis Deutschland GmbH, Göttingen, Niemcy.

107170 2006 07 04 A. Wprowadzono zmianę nazwy uprawnionego przez wykreślenie wpisu: ELBIT INOWROCŁAW Przedsiębiorstwo Handlowo – Usługowe Spółka z o.o., Inowrocław, Polska i dokonanie wpisu: PRZEDSIĘBIORSTWO HANDLOWO-USŁUGOWE „ELBITECH” SPÓŁKA Z OGRANICZONĄ ODPOWIEDZIALNOŚCIĄ, Inowrocław, Polska.

107187 2006 07 21 A. Wprowadzono zmianę uprawnionego przez wykreślenie wpisu: AMAX Michał Jastrzębski, Warszawa, Polska i dokonanie wpisu: „HOTEL AMAX” s.c. Artur Jastrzębski, Marcin Jastrzębski, Barbara Jastrzębska, Mikołajki, Polska 742-20-17-587 519548408.

107198 2006 07 21 A. Wprowadzono zmianę uprawnionego przez wykreślenie wpisu: AMAX Michał Jastrzębski, Warszawa, Polska i dokonanie wpisu: „HOTEL AMAX” s.c. Artur Jastrzębski, Marcin Jastrzębski, Barbara Jastrzębska, Mikołajki, Polska 742-20-17-587 519548408.

107360 2006 07 21 A. Wprowadzono zmianę uprawnionego przez wykreślenie wpisu: Małecka Ewa Przedsiębiorstwo Produkcyjno-Handlowe GUMO-PLAST, Cieszyn, Polska i dokonanie wpisu: PRZEDSIĘBIORSTWO PRODUKCYJNO-HANDLOWE „GUMO-PLAST” EWA I ADAM MAŁECCY SPÓŁKA JAWNA, Cieszyn, Polska.

107465 2006 07 21 A. Wprowadzono zmianę uprawnionego przez wykreślenie wpisu: Young Chang Akki Co Ltd., Incheon, Republika Korei i dokonanie wpisu: KURZWEIL CO., LTD, Incheon, Republika Korei.

107849 2006 07 12 A. Wprowadzono zmianę uprawnionego przez wykreślenie wpisu: RANDSTAD SPÓŁKA Z OGRANICZONĄ ODPOWIEDZIALNOŚCIĄ, Warszawa, Polska i dokonanie wpisu: RANDSTAD POLSKA SPÓŁKA Z OGRANICZONĄ ODPOWIEDZIALNOŚCIĄ, Warszawa, Polska 015634730.

107849 2006 07 12 A. Wprowadzono zmianę nazwy uprawnionego przez wykreślenie wpisu: RANDSTAD POLSKA SPÓŁKA Z OGRANICZONĄ ODPOWIEDZIALNOŚCIĄ, Warszawa, Polska 015634730 i dokonanie wpisu: RANDSTAD SPÓŁKA Z OGRANICZONĄ ODPOWIEDZIALNOŚCIĄ, Warszawa, Polska 015634730.

107944 2006 07 19 A. Wprowadzono zmianę nazwy uprawnionego przez wykreślenie wpisu: Ciech-Stomil Spółka z o.o., Łódź, Polska i dokonanie wpisu: TRADE-STOMIL Sp. z o.o., Łódź, Polska 470502980.

108044 2006 07 20 A. Wprowadzono zmianę uprawnionego przez wykreślenie wpisu: Chruszczyński Andrzej, Muszyński Jerzy Ecopartner S.C., Poznań, Polska i dokonanie wpisu: ECOPARTNER A.Chruszczyński, J.Muszyński Spółka Jawna, Poznań, Polska 630197118.

108045 2006 07 20 A. Wprowadzono zmianę uprawnionego przez wykreślenie wpisu: Chruszczyński Andrzej, Muszyński Jerzy Ecopartner S.C., Poznań, Polska i dokonanie wpisu: ECOPARTNER A.Chruszczyński, J.Muszyński Spółka Jawna, Poznań, Polska 630197118.

108312 2006 07 27 A. Wprowadzono zmianę uprawnionego przez wykreślenie wpisu: Yale Security Inc., Monroe, Stany Zjednoczone Ameryki i dokonanie wpisu: ASSA ABLOY AB, Sztokholm, Szwecja.

108395 2006 07 20 A. Wprowadzono zmianę nazwy uprawnionego przez wykreślenie wpisu: Siedleckie Zakłady Drobiarskie DROSED Spółka Akcyjna, Siedlce, Polska i dokonanie wpisu: DROSED S.A., Siedlce, Polska.

108396 2006 07 20 A. Wprowadzono zmianę nazwy uprawnionego przez wykreślenie wpisu: Siedleckie Zakłady Drobiarskie DROSED Spółka Akcyjna, Siedlce, Polska i dokonanie wpisu: DROSED S.A., Siedlce, Polska.

108397 2006 07 20 A. Wprowadzono zmianę nazwy uprawnionego przez wykreślenie wpisu: Siedleckie Zakłady Drobiarskie DROSED Spółka Akcyjna, Siedlce, Polska i dokonanie wpisu: DROSED S.A., Siedlce, Polska.

108736 2006 07 19 A. Wprowadzono zmianę nazwy i siedziby uprawnionego przez wykreślenie wpisu: FRUTEX Spółka z o.o., Export-Import, Borzykowo, Polska i dokonanie wpisu: KAROR-BIS Sp. z o.o., Solec Kujawski, Polska 630144777.

108781 2006 07 27 A. Wprowadzono zmianę nazwy uprawnionego przez wykreślenie wpisu: White Cap., Downers Grove, Stany Zjednoczone Ameryki i dokonanie wpisu: Amcor White Cap, Inc., Downers Grove, Stany Zjednoczone Ameryki.

108781 2006 07 27 A. Wprowadzono zmianę siedziby uprawnionego przez wykreślenie wpisu: Amcor White Cap, Inc., Downers Grove, Stany Zjednoczone Ameryki i dokonanie wpisu: Amcor White Cap, Inc., Ann Arbor, Stany Zjednoczone Ameryki.

108791 2006 07 21 A. Wprowadzono zmianę siedziby uprawnionego przez wykreślenie wpisu: Westinghouse Brake and Signal Holdings Limited, Chippenham, Wielka Brytania i dokonanie wpisu: Westinghouse Brake and Signal Holdings Limited, Londyn, Wielka Brytania.

108803 2006 07 27 A. Wprowadzono zmianę siedziby uprawnionego przez wykreślenie wpisu: Aopen Incorporated, Taipei, Tajwan, Prowincja Chin i dokonanie wpisu: AOPEN INCORPORATED, Taoyuan, Tajwan, Prowincja Chin.

108867 2006 07 27 A. Wprowadzono zmianę siedziby uprawnionego przez wykreślenie wpisu: AOpen Incorporated, Taipei, Tajwan, Prowincja Chin i dokonanie wpisu: AOPEN INCORPORATED, Taoyuan, Tajwan, Prowincja Chin.

109030 2006 07 21 A. Wprowadzono zmianę siedziby uprawnionego przez wykreślenie wpisu: Westinghouse Brake and Signal Holdings Limited, Chippenham, Wielka Brytania i dokonanie wpisu: Westinghouse Brake and Signal Holdings Limited, Londyn, Wielka Brytania.

109156 2006 07 14 D. Wykreślono wpis: Zgodnie z wnioskiem, który wpłynął do Urzędu w dniu 08 sierpnia 2003 r., ustanawia się zastaw na prawie ochronnym przedmiotowego znaku towarowego „FORTUNA-SOK NA CAŁY ROK” nr R-109156, na podstawie postanowienia Sądu Rejonowego w Lublinie Wydział XII Gospodarczy – Rejestru Zastawów. Zastaw został wpisany w dniu 26 maja 2003 r. w Rejestrze Zastawów pod pozycją 982032 (Syg.akt LU.XII.NsRejZa.4836/03/470) na rzecz AGROS HOLDING SPÓŁKA AKCYJNA, Warszawa, Polska.

109156 2006 07 14 A. Wprowadzono zmianę nazwy uprawnionego przez wykreślenie wpisu: „AGROS-FORTUNA” SPÓŁKA Z OGRANICZONĄ ODPOWIEDZIALNOŚCIĄ, Tarczyn, Polska i dokonanie wpisu: „AGROS-NOVA” Spółka z o.o., Warszawa, Polska 797-16-88-936 016285177.

109168 2006 07 19 A. Wprowadzono zmianę uprawnionego przez wykreślenie wpisu: Pawelski Andrzej, Pawelska-Steinbrich Anna FLORALAND POLAND, Legionowo, Polska i dokonanie wpisu: FLORALAND-NASINA, Legionowo, Polska.

109169 2006 07 19 A. Wprowadzono zmianę uprawnionego przez wykreślenie wpisu: Pawelski Andrzej, Pawelska-Steinbrich Anna FLORALAND POLAND, Legionowo, Polska i dokonanie wpisu: FLORALAND-NASINA, Legionowo, Polska.

109303 2006 07 27 A. Wprowadzono zmianę siedziby uprawnionego przez wykreślenie wpisu: Oy Karl Fazer Ab, Vantaa, Finlandia i dokonanie wpisu: Oy Karl Fazer Ab, Helsinki, Finlandia.

109320 2006 07 27 B. Wprowadzono zmianę przez wykreślenie całego wykazu towarów i wszystkich klas towarowych i dokonanie wpisu: naczynia do picia; wyroby ze szkła, fajansu i porcelany; odzież, obuwie, nakrycia głowy; piwo, piwo bezalkoholowe, napoje bezalkoholowe gazowane i niegazowane, soki, syropy do napojów, preparaty do sporządzania napojów; klasy: 21, 25, 32.

109494 2006 07 27 A. Wprowadzono zmianę uprawnionego przez wykreślenie wpisu: Więcek Ewa Przedsiębiorstwo Wielobranżowe KIEL-PAK, Kielce, Polska i dokonanie wpisu: „KIEL-PAK” WIĘCEK EWA, WIĘCEK TADEUSZ SPÓŁKA JAWNA, Kielce, Polska.

109802 2006 07 27 B. Wprowadzono zmianę przez wykreślenie całego wykazu towarów i wszystkich klas towarowych i dokonanie wpisu: naczynia do picia; wyroby ze szkła, fajansu i porcelany; odzież, obuwie, nakrycia głowy; piwo, piwo bezalkoholowe, napoje bezalkoholowe gazowane i niegazowane, soki, syropy do napojów, preparaty do sporządzania napojów; klasy: 21, 25, 32.

110058 2006 07 14 A. Wprowadzono zmianę uprawnionego przez wykreślenie wpisu: Goździk Józef, Kmin Jacek, Świącicki Wojciech ATEST Zakład Ochrony Pracy, Łódź, Polska i dokonanie wpisu: ATEST-POLSKA Goździk, Kmin, Świącicki Spółka jawna, Łódź, Polska.

110146 2006 07 12 A. Wprowadzono zmianę nazwy uprawnionego przez wykreślenie wpisu: Czaja Małgorzata, Czaja Krzysztof Delta Trade, Ostrów Wielkopolski, Polska i dokonanie wpisu: „DELTA TRADE” Małgorzata i Krzysztof Czaja S.C., Ostrów Wielkopolski, Polska.

110387 2006 07 10 A. Wprowadzono zmianę nazwy i siedziby uprawnionego przez wykreślenie wpisu: BAXI HEATING LIMITED, Preston, Wielka Brytania i dokonanie wpisu: BAXI HEATING UK LIMITED, Derby, Wielka Brytania.

110402 2006 07 19 A. Wprowadzono zmianę uprawnionego przez wykreślenie wpisu: Przedsiębiorstwo Państwowe Uzdrowsko Kołobrzeg, Kołobrzeg, Polska i dokonanie wpisu: UZDROWSKO KOŁOBRZEG Spółka Akcyjna, Kołobrzeg, Polska 000288171.

110403 2006 07 19 A. Wprowadzono zmianę uprawnionego przez wykreślenie wpisu: Przedsiębiorstwo Państwowe Uzdrowsko Kołobrzeg, Kołobrzeg, Polska i dokonanie wpisu: UZDROWSKO KOŁOBRZEG Spółka Akcyjna, Kołobrzeg, Polska 000288171.

110419 2006 07 12 A. Wprowadzono zmianę uprawnionego przez wykreślenie wpisu: Bieniuk Adam, Koch Andrzej Przedsiębiorstwo Produkcyjno-Handlowe INCOBEX S.C., Bielsko-Biała, Polska i dokonanie wpisu: INCOBEX SPÓŁKA Z OGRANICZONĄ ODPOWIEDZIALNOŚCIĄ, Bielsko-Biała, Polska 072314171.

110420 2006 07 12 A. Wprowadzono zmianę uprawnionego przez wykreślenie wpisu: Bieniuk Adam, Koch Andrzej Przedsiębiorstwo Produkcyjno-Handlowe INCOBEX S.C., Bielsko-Biała, Polska i dokonanie wpisu: INCOBEX SPÓŁKA Z OGRANICZONĄ ODPOWIEDZIALNOŚCIĄ, Bielsko-Biała, Polska 072314171.

110442 2006 07 21 A. Wprowadzono zmianę nazwy uprawnionego przez wykreślenie wpisu: Ultimate Nutrition Products, Inc., Plainville, Stany Zjednoczone Ameryki i dokonanie wpisu: ProStar, Inc., Plainville, Stany Zjednoczone Ameryki.

110442 2006 07 21 A. Wprowadzono zmianę siedziby uprawnionego przez wykreślenie wpisu: ProStar, Inc., Plainville, Stany Zjednoczone Ameryki i dokonanie wpisu: ProStar, Inc., Farmington, Stany Zjednoczone Ameryki.

110442 2006 07 21 A. Wprowadzono zmianę uprawnionego przez wykreślenie wpisu: ProStar, Inc., Farmington, Stany Zjednoczone Ameryki i dokonanie wpisu: Ultimate Nutrition Products, Inc, Farmington, Stany Zjednoczone Ameryki.

110451 2006 07 19 A. Wprowadzono zmianę uprawnionego przez wykreślenie wpisu: Pawelski Andrzej, Pawelska-Steinbrich Anna FLORALAND POLAND, Legionowo, Polska i dokonanie wpisu: FLORALAND-NASINA, Legionowo, Polska.

110540 2006 07 21 A. Wprowadzono zmianę nazwy uprawnionego przez wykreślenie wpisu: Sport Hotel Sp. z o.o., Bełchatów, Polska i dokonanie wpisu: BESTUR SPÓŁKA Z OGRANICZONĄ ODPOWIEDZIALNOŚCIĄ, Bełchatów, Polska 590707047.

110819 2006 07 19 A. Wprowadzono zmianę uprawnionego przez wykreślenie wpisu: Pawelski Andrzej, Pawelska-Steinbrich Anna FLORALAND POLAND, Legionowo, Polska i dokonanie wpisu: FLORALAND-NASINA, Legionowo, Polska.

111149 2006 07 20 A. Wprowadzono zmianę nazwy uprawnionego przez wykreślenie wpisu: DROSED Siedleckie Zakłady Drobiarskie Spółka Akcyjna, Siedlce, Polska i dokonanie wpisu: DROSED S.A., Siedlce, Polska.

111663 2006 07 12 A. Wprowadzono zmianę nazwy uprawnionego przez wykreślenie wpisu: ASPOL spółka cywilna Szarzyński Andrzej, Szarzyńska Renata, Katowice, Polska i dokonanie wpisu: „ASPOL” A.SZARZYŃSKI SP.J., Katowice, Polska 271231181.

111741 2006 07 21 A. Wprowadzono zmianę siedziby uprawnionego przez wykreślenie wpisu: Centrum Produkcyjno-Wdrożeniowe PoliCryst Spółka z o.o., Raszyn, Polska i dokonanie wpisu: Centrum Produkcyjno-Wdrożeniowe PoliCryst Spółka z o.o., Otwock, Polska 008402726.

111741 2006 07 21 A. Wprowadzono zmianę nazwy uprawnionego przez wykreślenie wpisu: Centrum Produkcyjno-Wdrożeniowe PoliCryst Spółka z o.o., Otwock, Polska 008402726 i dokonanie wpisu: Centrum Produkcyjno-Wdrożeniowe PoliCryst Spółka z o.o. w likwidacji, Otwock, Polska 008402726.

111741 2006 07 21 A. Wprowadzono zmianę uprawnionego przez wykreślenie wpisu: Centrum Produkcyjno-Wdrożeniowe PoliCryst Spółka z o.o. w likwidacji Raszyn, Polska 008402726 i dokonanie wpisu: GREHEN Spółka z o.o., Warszawa, Polska 140133630.

111754 2006 07 10 A. Wprowadzono zmianę nazwy uprawnionego przez wykreślenie wpisu: Swedish Match Cigarettes AB, Sztokholm, Szwecja i dokonanie wpisu: Austria Tabak Scandinavia AB, Sztokholm, Szwecja.

111754 2006 07 10 A. Wprowadzono zmianę nazwy uprawnionego przez wykreślenie wpisu: Austria Tabak Scandinavia AB, Sztokholm, Szwecja i dokonanie wpisu: Gallaher Sweden AB, Sztokholm, Szwecja.

111863 2006 07 19 A. Wprowadzono zmianę uprawnionego przez wykreślenie wpisu: INTERBIOWET Spółka z o.o., Gorzów Wlkp., Polska i dokonanie wpisu: BIOFAKTOR SPÓŁKA Z OGRANICZONĄ ODPOWIEDZIALNOŚCIĄ, Skierniewice, Polska 750703910.

112305 2006 07 10 A. Wprowadzono zmianę uprawnionego przez wykreślenie wpisu: LAJKONIK SNACKS S.A., Skawina, Polska i dokonanie wpisu: LAJKONIK SNACKS GMBH SPÓŁKA KOMANDYTOWA, Skawina, Polska.

112305 2006 07 10 A. Wprowadzono zmianę uprawnionego przez wykreślenie wpisu: LAJKONIK SNACKS GMBH SPÓŁKA KOMANDYTOWA, Skawina, Polska i dokonanie wpisu: The Lorenz Bahlsen Snack-World AG (Switzerland), Winterthur, Szwajcaria.

112308 2006 07 21 A. Wprowadzono zmianę uprawnionego przez wykreślenie wpisu: Marvipol Sp. z o.o., Warszawa, Polska i dokonanie wpisu: MARVIPOL SPÓŁKA AKCYJNA, Warszawa, Polska 011927062.

112360 2006 07 10 A. Wprowadzono zmianę uprawnionego przez wykreślenie wpisu: Witkowski Mariusz Przedsiębiorstwo Produkcyjno Handlowo Usługowe DRINK-POL, Piotrków Trybunalski, Polska i dokonanie wpisu: PRO-WIN SPÓŁKA Z OGRANICZONĄ ODPOWIEDZIALNOŚCIĄ, Warszawa, Polska.

112360 2006 07 10 A. Wprowadzono zmianę nazwy i siedziby uprawnionego przez wykreślenie wpisu: PRO-WIN SPÓŁKA Z OGRANICZONĄ ODPOWIEDZIALNOŚCIĄ, Warszawa, Polska i do-

konanie wpisu: DRINKPOL SPÓŁKA Z OGRANICZONĄ ODPOWIEDZIALNOŚCIĄ, Piotrków Trybunalski, Polska.

112680 2006 07 14 A. Wprowadzono zmianę uprawnionego przez wykreślenie wpisu: Unilever N.V.; Al Rotterdam, Holandia i dokonanie wpisu: GUABER S.p.A., Funo, Włochy.

112859 2006 07 19 A. Wprowadzono zmianę uprawnionego przez wykreślenie wpisu: Adamska Jolanta, Adamski Zygmunt NORMAZET Przedsiębiorstwo Handlowo Produkcyjno Usługowe, Wrocław, Polska i dokonanie wpisu: NORMAZET SPÓŁKA JAWNA ZYGMUNT ADAMSKI I SPÓŁKA, Wrocław, Polska 930488131.

113197 2006 07 27 A. Wprowadzono zmianę nazwy uprawnionego przez wykreślenie wpisu: Lubuska Wytwórnia Wódek Gatunkowych POLMOS w Zielonej Górze Spółka Akcyjna, Zielona Góra, Polska i dokonanie wpisu: V&S Luksusowa Zielona Góra Spółka Akcyjna, Zielona Góra, Polska.

113313 2006 07 20 A. Wprowadzono zmianę nazwy uprawnionego przez wykreślenie wpisu: Nippondenso Co. Ltd., Kariya, Japonia i dokonanie wpisu: DENSO CORPORATION, Kariya, Japonia.

113574 2006 07 10 A. Wprowadzono zmianę nazwy i siedziby uprawnionego przez wykreślenie wpisu: Joffe Marketing AB, Sztokholm, Szwecja i dokonanie wpisu: OBH Nordica Sweden AB, Spånga, Szwecja.

113574 2006 07 10 A. Wprowadzono zmianę uprawnionego przez wykreślenie wpisu: OBH Nordica Sweden AB, Spånga, Sztokholm, Szwecja i dokonanie wpisu: OBH Nordica Holding A/S, Tastrup, Dania.

113749 2006 07 20 A. Wprowadzono zmianę nazwy uprawnionego przez wykreślenie wpisu: Freyssinet International (STUP);, Velizy-Villacoublay, Francja i dokonanie wpisu: FREYSSINET, Velizy-Villacoublay, Francja.

113856 2006 07 28 A. Wprowadzono zmianę nazwy uprawnionego przez wykreślenie wpisu: Safilo Societa Azionaria Fabbri- ca Italiana Lavorazione Occhiali S.p.A., Pieve di Cadore (Belluno), Włochy i dokonanie wpisu: Safilo-Societa Azionaria Fabbri- ca Italiana Lavorazione Occhiali-S.p.A. (03626030286), Pieve di Cadore (Belluno), Włochy.

113856 2006 07 28 A. Wprowadzono zmianę uprawnionego przez wykreślenie wpisu: Safilo-Societa Azionaria Fabbri- ca Italiana Lavorazione Occhiali-S.p.A. (03626030286), Pieve di Cadore (Belluno), Włochy i dokonanie wpisu: Safilo-Societa Azionaria Fabbri- ca Italiana Lavorazione Occhiali-S.p.A. (03625410281), Pieve di Cadore (Belluno), Włochy.

114746 2006 07 19 A. Wprowadzono zmianę uprawnionego przez wykreślenie wpisu: Pawelski Andrzej, Pawelska-Steinbrich Anna FLORALAND POLAND, Legionowo, Polska i dokonanie wpisu: FLORALAND-NASINA, Legionowo, Polska.

115216 2006 07 24 A. Wprowadzono zmianę nazwy uprawnionego przez wykreślenie wpisu: Zakłady Chemiczne i Tworzyw Sztucznych BORYSZEW S.A., Sochaczew, Polska i dokonanie wpisu: BORYSZEW SPÓŁKA AKCYJNA, Sochaczew, Polska.

115217 2006 07 24 A. Wprowadzono zmianę nazwy uprawnionego przez wykreślenie wpisu: Zakłady Chemiczne i Tworzyw Sztucznych BORYSZEW S.A., Sochaczew, Polska i dokonanie wpisu: BORYSZEW SPÓŁKA AKCYJNA, Sochaczew, Polska.

115519 2006 07 19 A. Wprowadzono zmianę siedziby uprawnionego przez wykreślenie wpisu: Wyższa Szkoła Kupiecka, Zgierz, Polska i dokonanie wpisu: Wyższa Szkoła Kupiecka, Łódź, Polska 470936625.

116036 2006 07 14 A. Wprowadzono zmianę siedziby uprawnionego przez wykreślenie wpisu: AKU Spółka z o.o., Gdańsk, Polska i dokonanie wpisu: AKU Spółka z o.o., Tczew, Polska.

116893 2006 07 19 A. Wprowadzono zmianę nazwy uprawnionego przez wykreślenie wpisu: Borkowski Józef Firma Handlo-

wo Usługowa, Swarzędz, Polska i dokonanie wpisu: J.Borkowski FIRMA BORKOWSKI, Swarzędz, Polska.

116971 2006 07 20 A. Wprowadzono zmianę siedziby uprawnionego przez wykreślenie wpisu: Hotel City Spółka z o.o., Wrocław, Polska i dokonanie wpisu: Hotel City Spółka z o.o., Bydgoszcz, Polska.

117220 2006 07 10 A. Wprowadzono zmianę uprawnionego przez wykreślenie wpisu: Lesaffre & Cie S.C.A., Paryż, Francja i dokonanie wpisu: Lesaffre & Cie, Paryż, Francja.

117220 2006 07 10 A. Wprowadzono zmianę nazwy uprawnionego przez wykreślenie wpisu: Lesaffre & Cie, Paryż, Francja i dokonanie wpisu: Lesaffre et Compagnie, Paryż, Francja.

117389 2006 07 20 A. Wprowadzono zmianę nazwy uprawnionego przez wykreślenie wpisu: DROSED Siedleckie Zakłady Drobiarskie Spółka Akcyjna, Siedlce, Polska i dokonanie wpisu: DROSED S.A., Siedlce, Polska.

118387 2006 07 21 A. Wprowadzono zmianę uprawnionego przez wykreślenie wpisu: Nowak Danuta, Piotrowski Jan Biuro Podróży PROMED S.C., Gorlice, Polska i dokonanie wpisu: „PROMED” SPÓŁKA Z OGRANICZONĄ ODPOWIEDZIALNOŚCIĄ, Gorlice, Polska.

118747 2006 07 21 A. Wprowadzono zmianę nazwy uprawnionego przez wykreślenie wpisu: Metalplast-Oborniki Holding Spółka z o.o., Oborniki, Polska i dokonanie wpisu: RUUKKI CONSTRUCTION POLSKA HOLDING Spółka z o.o., Oborniki, Polska 630393032.

118780 2006 07 27 A. Wprowadzono zmianę uprawnionego przez wykreślenie wpisu: KB TARMAC SPÓŁKA Z OGRANICZONĄ ODPOWIEDZIALNOŚCIĄ, Warszawa, Polska i dokonanie wpisu: LIBET SPÓŁKA AKCYJNA, Wrocław, Polska 930921556.

118781 2006 07 27 A. Wprowadzono zmianę uprawnionego przez wykreślenie wpisu: KB TARMAC SPÓŁKA Z OGRANICZONĄ ODPOWIEDZIALNOŚCIĄ, Warszawa, Polska i dokonanie wpisu: LIBET SPÓŁKA AKCYJNA, Wrocław, Polska 930921556.

118981 2006 07 12 A. Wprowadzono zmianę uprawnionego przez wykreślenie wpisu: RANDSTAD SPÓŁKA Z OGRANICZONĄ ODPOWIEDZIALNOŚCIĄ, Warszawa, Polska i dokonanie wpisu: RANDSTAT POLSKA SPÓŁKA Z OGRANICZONĄ ODPOWIEDZIALNOŚCIĄ, Warszawa, Polska 015634730.

118981 2006 07 12 A. Wprowadzono zmianę nazwy uprawnionego przez wykreślenie wpisu: RANDSTAD POLSKA SPÓŁKA Z OGRANICZONĄ ODPOWIEDZIALNOŚCIĄ, Warszawa, Polska 015634730 i dokonanie wpisu: RANDSTAT SPÓŁKA Z OGRANICZONĄ ODPOWIEDZIALNOŚCIĄ, Warszawa, Polska 015634730.

119220 2006 07 04 A. Wprowadzono zmianę uprawnionego przez wykreślenie wpisu: Sanocki Tadeusz, Sanocki Marek SPLAST Zakład Przetwórstwa Tworzyw Sztucznych, Jedlicze, Polska i dokonanie wpisu: SPLAST SPÓŁKA Z OGRANICZONĄ ODPOWIEDZIALNOŚCIĄ, Jedlicze, Polska 371015540.

119489 2006 07 18 D. Dokonano wpisu: Na podstawie tytułu wykonawczego Sądu Okręgowego w Poznaniu z dnia 30 kwietnia 2002 r. sygn. Akt X GC 5/04/4 Urząd dokonał wpisu w rejestrze zgłoszenia przez Komornika Sądowego Rewiru I przy Sądzie Rejonowym w Pułtusk wierzycielności i prawa ochronnego udzielonego na znak towarowy R-119489 na rzecz wierzyciela INTERAK Krzewina Andrzej z siedzibą w Czarnkowie.

119753 2006 07 27 A. Wprowadzono zmianę siedziby uprawnionego przez wykreślenie wpisu: LIBET Spółka Akcyjna, Libiąż, Polska i dokonanie wpisu: LIBET SPÓŁKA AKCYJNA, Wrocław, Polska 930921556.

119920 2006 07 27 A. Wprowadzono zmianę siedziby uprawnionego przez wykreślenie wpisu: LIBET Spółka Akcyjna, Libiąż, Polska i dokonanie wpisu: LIBET SPÓŁKA AKCYJNA, Wrocław, Polska 930921556.

120029 2006 07 21 A. Wprowadzono zmianę uprawnionego przez wykreślenie wpisu: FOR ANN TOM PAP S.C. Eliza Fiedorowicz, Antoni Ostrowski, Łódź, Polska i dokonanie wpisu: „FOR ANN TOM PAP – E. Ignor, A.T. Ostrowski” Spółka jawna, Łódź, Polska 472140333.

120031 2006 07 14 A. Wprowadzono zmianę siedziby uprawnionego przez wykreślenie wpisu: AKU Spółka z o.o., Gdańsk, Polska i dokonanie wpisu: AKU Spółka z o.o., Tczew, Polska.

120759 2006 07 27 A. Wprowadzono zmianę siedziby uprawnionego przez wykreślenie wpisu: LIBET Spółka Akcyjna, Libiąż, Polska i dokonanie wpisu: LIBET SPÓŁKA AKCYJNA, Wrocław, Polska 930921556.

120846 2006 07 21 A. Wprowadzono zmianę uprawnionego przez wykreślenie wpisu: Tęgi Anna, Tęgi Renata, Tęgi Tomasz „101 Studio DTP” S.C., Łódź, Polska i dokonanie wpisu: „101 STUDIO DTP” TOMASZ TĘGI I SPÓŁKA SPÓŁKA JAWNA, Łódź, Polska.

120978 2006 07 04 A. Wprowadzono zmianę uprawnionego przez wykreślenie wpisu: „HILLCROFT LIMITED” SPÓŁKA Z OGRANICZONĄ ODPOWIEDZIALNOŚCIĄ, Warszawa, Polska i dokonanie wpisu: BOLS Sp. z o.o., Oborniki Wielkopolskie, Polska.

120993 2006 07 21 A. Wprowadzono zmianę uprawnionego przez wykreślenie wpisu: Koral Józef, Koral Marian Przedsiębiorstwo Produkcji Lodów KORAL, Limanowa, Polska i dokonanie wpisu: Przedsiębiorstwo Produkcji Lodów „KORAL” Józef Koral Spółka Jawna, Limanowa, Polska.

121151 2006 07 21 A. Wprowadzono zmianę nazwy uprawnionego przez wykreślenie wpisu: Metalplast-Oborniki Holding Spółka z o.o., Oborniki, Polska i dokonanie wpisu: RUUKKI CONSTRUCTION POLSKA HOLDING Spółka z o.o., Oborniki, Polska 630393032.

121528 2006 07 20 A. Wprowadzono zmianę nazwy uprawnionego przez wykreślenie wpisu: DROSED Siedleckie Zakłady Drobiarskie Spółka Akcyjna, Siedlce, Polska i dokonanie wpisu: DROSED S.A., Siedlce, Polska.

121529 2006 07 20 A. Wprowadzono zmianę nazwy uprawnionego przez wykreślenie wpisu: DROSED Siedleckie Zakłady Drobiarskie Spółka Akcyjna, Siedlce, Polska i dokonanie wpisu: DROSED S.A., Siedlce, Polska.

121530 2006 07 20 A. Wprowadzono zmianę nazwy uprawnionego przez wykreślenie wpisu: DROSED Siedleckie Zakłady Drobiarskie Spółka Akcyjna, Siedlce, Polska i dokonanie wpisu: DROSED S.A., Siedlce, Polska.

121531 2006 07 20 A. Wprowadzono zmianę nazwy uprawnionego przez wykreślenie wpisu: DROSED Siedleckie Zakłady Drobiarskie Spółka Akcyjna, Siedlce, Polska i dokonanie wpisu: DROSED S.A., Siedlce, Polska.

121955 2006 07 21 A. Wprowadzono zmianę uprawnionego przez wykreślenie wpisu: Koral Józef, Koral Marian Przedsiębiorstwo Produkcji Lodów KORAL, Limanowa, Polska i dokonanie wpisu: Przedsiębiorstwo Produkcji Lodów „KORAL” Józef Koral Spółka Jawna, Limanowa, Polska.

122238 2006 07 12 A. Wprowadzono zmianę uprawnionego przez wykreślenie wpisu: „LUKAS” Spółka Akcyjna, Wrocław, Polska i dokonanie wpisu: LUKAS SPÓŁKA AKCYJNA, Wrocław, Polska.

122240 2006 07 12 A. Wprowadzono zmianę uprawnionego przez wykreślenie wpisu: „LUKAS” Spółka Akcyjna, Wrocław, Polska i dokonanie wpisu: LUKAS SPÓŁKA AKCYJNA, Wrocław, Polska.

122245 2006 07 27 D. Wprowadzono zmianę przez wykreślenie wpisu: W dniu 5 stycznia 2005 r. zawarto Umowę Zabezpieczenia i Umowę Kredytową, w której firma CHIQUITA BRANDS L.L.C. wyraża zgodę na umowę i rejestrację zabezpieczenia oraz zastawu na znak towarowy CHIQUITA, na rzecz Wells Fargo Bank, National Association i dokonanie wpisu: W dniu 28 czerwca 2005 r. zawar-

to umowę Zmiany i Ponownego Przedstawienia Zabezpieczenia, w której firma CHIQUITA BRANDS L.L.C. wyraża zgodę na umowę i rejestrację zabezpieczenia oraz zastawu na znak towarowy CHIQUITA, na rzecz Wachovia Bank, National Association, Charlotte, North Carolina, Stany Zjednoczone Ameryki.

122571 2006 07 21 A. Wprowadzono zmianę uprawnionego przez wykreślenie wpisu: Koral Józef, Koral Marian Przedsiębiorstwo Produkcji Lodów KORAL, Limanowa, Polska i dokonanie wpisu: Przedsiębiorstwo Produkcji Lodów „KORAL” Józef Koral Spółka Jawna, Limanowa, Polska.

123123 2006 07 21 A. Wprowadzono zmianę uprawnionego przez wykreślenie wpisu: Koral Józef, Koral Marian Przedsiębiorstwo Produkcji Lodów KORAL, Limanowa, Polska i dokonanie wpisu: Przedsiębiorstwo Produkcji Lodów „KORAL” Józef Koral Spółka Jawna, Limanowa, Polska.

123550 2006 07 21 A. Wprowadzono zmianę uprawnionego przez wykreślenie wpisu: Tęgi Anna, Tęgi Renata, Tęgi Tomasz „101 Studio DTP” S.C., Łódź, Polska i dokonanie wpisu: „101 STUDIO DTP” TOMASZ TĘGI I SPÓŁKA SPÓŁKA JAWNA, Łódź, Polska.

123698 2006 07 21 A. Wprowadzono zmianę uprawnionego przez wykreślenie wpisu: Włodarczyk Wiesław, Wawrzkiwicz Krzysztof Przedsiębiorstwo Produkcyjno Handlowo Usługowe S.C., Częstochowa, Polska i dokonanie wpisu: WŁODAR WIESŁAW WŁODARCZYK SPÓŁKA JAWNA, Częstochowa, Polska 150872011.

124703 2006 07 19 A. Wprowadzono zmianę uprawnionego przez wykreślenie wpisu: Przedsiębiorstwo Produkcyjno-Handlowe VOIGT Spółka z o.o., Zabrze, Polska i dokonanie wpisu: LOBA GMBH & CO.KG, Ditzingen, Niemcy.

124770 2006 07 27 A. Wprowadzono zmianę nazwy uprawnionego przez wykreślenie wpisu: Lubuska Wytwórnia Wódek Gatunkowych POLMOS w Zielonej Górze Spółka Akcyjna, Zielona Góra, Polska i dokonanie wpisu: V&S Luksusowa Zielona Góra Spółka Akcyjna, Zielona Góra, Polska.

125018 2006 07 20 A. Wprowadzono zmianę nazwy uprawnionego przez wykreślenie wpisu: DROSED Siedleckie Zakłady Drobiarskie Spółka Akcyjna, Siedlce, Polska i dokonanie wpisu: DROSED S.A., Siedlce, Polska.

125019 2006 07 20 A. Wprowadzono zmianę nazwy uprawnionego przez wykreślenie wpisu: DROSED Siedleckie Zakłady Drobiarskie Spółka Akcyjna, Siedlce, Polska i dokonanie wpisu: DROSED S.A., Siedlce, Polska.

125020 2006 07 20 A. Wprowadzono zmianę nazwy uprawnionego przez wykreślenie wpisu: DROSED Siedleckie Zakłady Drobiarskie Spółka Akcyjna, Siedlce, Polska i dokonanie wpisu: DROSED S.A., Siedlce, Polska.

125037 2006 07 04 A. Wprowadzono zmianę nazwy uprawnionego przez wykreślenie wpisu: Getriebebau NORD Schlicht + Kuchenmeister GmbH & Co., Bargteheide, Niemcy i dokonanie wpisu: Getriebebau NORD GmbH & Co.KG, Bargteheide, Niemcy.

125098 2006 07 21 A. Wprowadzono zmianę uprawnionego przez wykreślenie wpisu: Kosicki Sławomir CELIKO dr Kosicki, Poznań, Polska i dokonanie wpisu: CELIKO SPÓŁKA Z OGRANICZONĄ ODPOWIEDZIALNOŚCIĄ, Poznań, Polska 634633906.

125689 2006 07 10 A. Wprowadzono zmianę uprawnionego przez wykreślenie wpisu: Wacker-Chemie GmbH, Monachium, Niemcy i dokonanie wpisu: Wacker Chemie AG, Monachium, Niemcy.

126146 2006 07 14 A. Wprowadzono zmianę uprawnionego przez wykreślenie wpisu: Krosnowski Zygmunt Przedsiębiorstwo Handlowo-Usługowo-Produkcyjne KIM, Piaseczno, Polska i dokonanie wpisu: TECHNEAU SA, Marigny, Francja.

126738 2006 07 10 A. Wprowadzono zmianę siedziby uprawnionego przez wykreślenie wpisu: Worldwide Franchise Systems Inc., Atlanta, Stany Zjednoczone Ameryki i dokonanie wpisu: Wor-

ldwide Franchise Systems Inc., White Plains, Stany Zjednoczone Ameryki.

126773 2006 07 10 A. Wprowadzono zmianę siedziby uprawnionego przez wykreślenie wpisu: Worldwide Franchise Systems Inc., Atlanta, Stany Zjednoczone Ameryki i dokonanie wpisu: Worldwide Franchise Systems Inc., White Plains, Stany Zjednoczone Ameryki.

126774 2006 07 10 A. Wprowadzono zmianę siedziby uprawnionego przez wykreślenie wpisu: Worldwide Franchise Systems Inc., Atlanta, Stany Zjednoczone Ameryki i dokonanie wpisu: Worldwide Franchise Systems Inc., White Plains, Stany Zjednoczone Ameryki.

127301 2006 07 14 A. Wprowadzono zmianę uprawnionego przez wykreślenie wpisu: Goszczyński Daniel Przedsiębiorstwo Handlowo Usługowe GOSSO, Cesarka k.Strykowa, Polska i dokonanie wpisu: GOSSO Sp. z o.o., Cesarka k/Strykowa, Polska 733-12-77-621 472873640.

127867 2006 07 24 A. Wprowadzono zmianę nazwy uprawnionego przez wykreślenie wpisu: Zakłady Chemiczne i Tworzyw Sztucznych BORYSZEW S.A., Sochaczew, Polska i dokonanie wpisu: BORYSZEW SPÓŁKA AKCYJNA, Sochaczew, Polska.

128578 2006 07 24 A. Wprowadzono zmianę nazwy uprawnionego przez wykreślenie wpisu: Restauracja Chłopskie Jadło-Anna Kaliszka-Kościuszek Spółka jawna, Kraków, Polska i dokonanie wpisu: Grupa Chłopskie Jadło Anna Kaliszka-Kościuszek Spółka Jawna, Kraków, Polska.

128578 2006 07 24 A. Wprowadzono zmianę uprawnionego przez wykreślenie wpisu: Grupa Chłopskie Jadło Anna Kaliszka-Kościuszek Spółka jawna, Kraków, Polska i dokonanie wpisu: Restauracja „Grupa Chłopskie Jadło Anna Kaliszka-Kościuszek sp.j.” Spółka Jawna, Kraków, Polska.

128820 2006 07 10 A. Wprowadzono zmianę nazwy uprawnionego przez wykreślenie wpisu: Restauracja Chłopskie Jadło-Anna Kaliszka-Kościuszek Spółka jawna, Kraków, Polska i dokonanie wpisu: Grupa Chłopskie Jadło Anna Kaliszka-Kościuszek Spółka Jawna, Kraków, Polska.

128820 2006 07 10 A. Wprowadzono zmianę uprawnionego przez wykreślenie wpisu: Grupa Chłopskie Jadło Anna Kaliszka-Kościuszek Spółka jawna, Kraków, Polska i dokonanie wpisu: Restauracja „Grupa Chłopskie Jadło Anna Kaliszka-Kościuszek sp.j.” Spółka Jawna, Kraków, Polska.

129011 2006 07 27 A. Wprowadzono zmianę uprawnionego przez wykreślenie wpisu: Kazimiera Jagła, Koźmin Wielkopolski, Polska i dokonanie wpisu: Roman Łągódka, Krobia, Polska.

129168 2006 07 20 A. Wprowadzono zmianę uprawnionego przez wykreślenie wpisu: POZWIN Spółka z o.o., Skrzynki k/Stęszewa, Polska i dokonanie wpisu: PLANETA s.r.l., Menfi (Agrigento), Włochy.

129411 2006 07 27 A. Wprowadzono zmianę uprawnionego przez wykreślenie wpisu: Kazimiera Jagła, Koźmin Wielkopolski, Polska i dokonanie wpisu: Roman Łągódka, Krobia, Polska.

129565 2006 07 27 A. Wprowadzono zmianę uprawnionego przez wykreślenie wpisu: Kazimiera Jagła, Koźmin Wielkopolski, Polska i dokonanie wpisu: Roman Łągódka, Krobia, Polska.

130054 2006 07 12 A. Wprowadzono zmianę uprawnionego przez wykreślenie wpisu: RANDSTAD SPÓŁKA Z OGRANICZONĄ ODPOWIEDZIALNOŚCIĄ, Warszawa, Polska i dokonanie wpisu: RANDSTAT POLSKA SPÓŁKA Z OGRANICZONĄ ODPOWIEDZIALNOŚCIĄ, Warszawa, Polska 015634730.

130054 2006 07 12 A. Wprowadzono zmianę nazwy uprawnionego przez wykreślenie wpisu: RANDSTAD POLSKA SPÓŁKA Z OGRANICZONĄ ODPOWIEDZIALNOŚCIĄ, Warszawa, Polska

015634730 i dokonanie wpisu: RANDSTAT SPÓŁKA Z OGRANICZONĄ ODPOWIEDZIALNOŚCIĄ, Warszawa, Polska 015634730.

130094 2006 07 14 A. Wprowadzono zmianę uprawnionego przez wykreślenie wpisu: Goszczyński Daniel Przedsiębiorstwo Handlowo Usługowe GOSSO, Cesarka k.Strykowa, Polska i dokonanie wpisu: GOSSO Sp. z o.o., Cesarka k/Strykowa, Polska 733-12-77-621 472873640.

130198 2006 07 20 A. Wprowadzono zmianę uprawnionego przez wykreślenie wpisu: Zakłady Wytwórcze „Polski Tytoń”, Poddębice, Polska i dokonanie wpisu: Kompania Tytoniowa MERKURY Spółka z o.o., Poddębice, Polska.

130198 2006 07 20 A. Wprowadzono zmianę nazwy uprawnionego przez wykreślenie wpisu: Kompania Tytoniowa MERKURY Spółka z o.o., Poddębice, Polska i dokonanie wpisu: GALLAHER POLSKA Spółka z o.o., Poddębice, Polska.

130270 2006 07 04 A. Wprowadzono zmianę uprawnionego przez wykreślenie wpisu: Jaworowicz Andrzej Firma JAKO, Kokanin, Polska i dokonanie wpisu: JAKO Spółka z o.o., Kokanin, Polska.

130434 2006 07 27 A. Wprowadzono zmianę uprawnionego przez wykreślenie wpisu: Kazimiera Jagła, Koźmin Wielkopolski, Polska i dokonanie wpisu: Roman Łagódka, Krobia, Polska.

130435 2006 07 27 A. Wprowadzono zmianę uprawnionego przez wykreślenie wpisu: Kazimiera Jagła, Koźmin Wielkopolski, Polska i dokonanie wpisu: Roman Łagódka, Krobia, Polska.

130746 2006 07 21 A. Wprowadzono zmianę uprawnionego przez wykreślenie wpisu: Koral Józef, Koral Marian Przedsiębiorstwo Produkcji Lodów KORAL, Limanowa, Polska i dokonanie wpisu: Przedsiębiorstwo Produkcji Lodów „KORAL” Józef Koral Spółka Jawna, Limanowa, Polska.

130747 2006 07 21 A. Wprowadzono zmianę uprawnionego przez wykreślenie wpisu: Koral Józef, Koral Marian Przedsiębiorstwo Produkcji Lodów KORAL, Limanowa, Polska i dokonanie wpisu: Przedsiębiorstwo Produkcji Lodów „KORAL” Józef Koral Spółka Jawna, Limanowa, Polska.

130763 2006 07 21 A. Wprowadzono zmianę uprawnionego przez wykreślenie wpisu: Koral Józef, Koral Marian Przedsiębiorstwo Produkcji Lodów KORAL, Limanowa, Polska i dokonanie wpisu: Przedsiębiorstwo Produkcji Lodów „KORAL” Józef Koral Spółka Jawna, Limanowa, Polska.

130833 2006 07 21 A. Wprowadzono zmianę uprawnionego przez wykreślenie wpisu: Koral Józef, Koral Marian Przedsiębiorstwo Produkcji Lodów KORAL, Limanowa, Polska i dokonanie wpisu: Przedsiębiorstwo Produkcji Lodów „KORAL” Józef Koral Spółka Jawna, Limanowa, Polska.

131429 2006 07 21 A. Wprowadzono zmianę uprawnionego przez wykreślenie wpisu: CHURCH & DWIGHT CO., INC., Princeton, Stany Zjednoczone Ameryki i dokonanie wpisu: Church & Dwight Virginia Co., Inc., Colonial Heights, Stany Zjednoczone Ameryki.

131521 2006 07 21 A. Wprowadzono zmianę uprawnionego przez wykreślenie wpisu: Koral Józef, Koral Marian Przedsiębiorstwo Produkcji Lodów KORAL, Limanowa, Polska i dokonanie wpisu: Przedsiębiorstwo Produkcji Lodów „KORAL” Józef Koral Spółka Jawna, Limanowa, Polska.

131558 2006 07 27 A. Wprowadzono zmianę uprawnionego przez wykreślenie wpisu: Citicorp, a Delaware corporation, Nowy Jork, Stany Zjednoczone Ameryki i dokonanie wpisu: Citigroup Inc., a Delaware corporation, Nowy Jork, Stany Zjednoczone Ameryki.

131640 2006 07 27 A. Wprowadzono zmianę uprawnionego przez wykreślenie wpisu: Kazimiera Jagła, Koźmin Wielkopolski, Polska i dokonanie wpisu: Roman Łagódka, Krobia, Polska.

132238 2006 07 14 A. Wprowadzono zmianę uprawnionego przez wykreślenie wpisu: Goszczyński Daniel Przedsiębiorstwo

Handlowo Usługowe GOSSO, Cesarka k.Strykowa, Polska i dokonanie wpisu: GOSSO Sp. z o.o., Cesarka k/Strykowa, Polska 733-12-77-621 472873640.

132906 2006 07 04 A. Wprowadzono zmianę uprawnionego przez wykreślenie wpisu: Jaworowicz Andrzej Firma JAKO, Kokanin, Polska i dokonanie wpisu: JAKO Spółka z o.o., Kokanin, Polska.

133076 2006 07 21 A. Wprowadzono zmianę nazwy uprawnionego przez wykreślenie wpisu: INSTANTINA Spółka z ograniczoną odpowiedzialnością, Żory, Polska i dokonanie wpisu: INSTANTA SPÓŁKA Z OGRANICZONĄ ODPOWIEDZIALNOŚCIĄ, Żory, Polska 276733272.

133076 2006 07 21 A. Wprowadzono zmianę uprawnionego przez wykreślenie wpisu: INSTANTA SPÓŁKA Z OGRANICZONĄ ODPOWIEDZIALNOŚCIĄ, Żory, Polska 276733272 i dokonanie wpisu: SOCIÉTÉ DES PRODUITS NESTLÉ S.A., Vevey, Szwajcaria.

133606 2006 07 14 A. Wprowadzono zmianę uprawnionego przez wykreślenie wpisu: SÜDZUCKER POLSKA Sp. z o.o., Warszawa, Polska i dokonanie wpisu: Cukrownia „Łubna” Spółka Akcyjna, Kazimierza Wielka, Polska.

133606 2006 07 14 A. Wprowadzono zmianę uprawnionego przez wykreślenie wpisu: Cukrownia „Łubna” Spółka Akcyjna, Kazimierza Wielka, Polska i dokonanie wpisu: SUDZUCKER POLSKA Spółka Akcyjna, Kazimierza Wielka, Polska.

133606 2006 07 14 A. Wprowadzono zmianę nazwy uprawnionego przez wykreślenie wpisu: SUDZUCKER POLSKA Spółka Akcyjna, Kazimierza Wielka, Polska i dokonanie wpisu: CUKIER MAŁOPOLSKI Spółka Akcyjna, Kazimierza Wielka, Polska 662-005-08-05.

133894 2006 07 24 A. Wprowadzono zmianę nazwy uprawnionego przez wykreślenie wpisu: Samodzielny Publiczny Zakład Opieki Zdrowotnej Szpital Dziecięcy im. Dr.E.Hankego, Chorzów, Polska i dokonanie wpisu: Chorzowskie Centrum Pediatrii i Rehabilitacji im. Dr Edwarda Hankego, Chorzów, Polska 271503449.

133894 2006 07 24 A. Wprowadzono zmianę nazwy uprawnionego przez wykreślenie wpisu: Chorzowskie Centrum Pediatrii i Rehabilitacji im. Dr Edwarda Hankego, Chorzów, Polska 271503449 i dokonanie wpisu: SPZOZ Chorzowskie Centrum Pediatrii i Onkologii im. Dr E. Hankego, Chorzów, Polska 271503449.

134409 2006 07 14 A. Wprowadzono zmianę uprawnionego przez wykreślenie wpisu: SÜDZUCKER POLSKA Spółka z o.o., 00-358 Warszawa ul. Ordynacka 14/12, Polska i dokonanie wpisu: Cukrownia „Łubna” Spółka Akcyjna, Kazimierza Wielka, Polska.

134409 2006 07 14 A. Wprowadzono zmianę uprawnionego przez wykreślenie wpisu: Cukrownia „Łubna” Spółka Akcyjna, Kazimierza Wielka, Polska i dokonanie wpisu: SUDZUCKER POLSKA Spółka Akcyjna, Kazimierza Wielka, Polska.

134409 2006 07 14 A. Wprowadzono zmianę nazwy uprawnionego przez wykreślenie wpisu: SUDZUCKER POLSKA Spółka Akcyjna, Kazimierza Wielka, Polska i dokonanie wpisu: CUKIER MAŁOPOLSKI Spółka Akcyjna, Kazimierza Wielka, Polska 662-005-08-05.

134410 2006 07 14 A. Wprowadzono zmianę uprawnionego przez wykreślenie wpisu: SÜDZUCKER POLSKA Spółka z o.o., 00-358 Warszawa ul. Ordynacka 14/12, Polska i dokonanie wpisu: Cukrownia „Łubna” Spółka Akcyjna, Kazimierza Wielka, Polska.

134410 2006 07 14 A. Wprowadzono zmianę uprawnionego przez wykreślenie wpisu: Cukrownia „Łubna” Spółka Akcyjna, Kazimierza Wielka, Polska i dokonanie wpisu: SUDZUCKER POLSKA Spółka Akcyjna, Kazimierza Wielka, Polska.

134410 2006 07 14 A. Wprowadzono zmianę nazwy uprawnionego przez wykreślenie wpisu: SUDZUCKER POLSKA Spółka Akcyjna, Kazimierza Wielka, Polska i dokonanie wpisu: CUKIER MAŁOPOLSKI Spółka Akcyjna, Kazimierza Wielka, Polska 662-005-08-05.

134582 2006 07 21 A. Wprowadzono zmianę adresu uprawnionego przez wykreślenie wpisu: Bayer CropScience SA, 55, ave-

nue René Cassin 69009 Lyon Lyon, Francja i dokonanie wpisu: Bayer CropScience SA, Lyon, Francja.

134607 2006 07 10 A. Wprowadzono zmianę uprawnionego przez wykreślenie wpisu: „TIM” Spółka Akcyjna, 43-382 Bielsko-Biała ul. T. Regeera 111, Polska i dokonanie wpisu: Fratelli Martini Secondo Luigi SpA, Cossano Belbo CN, Włochy.

134905 2006 07 14 A. Wprowadzono zmianę uprawnionego przez wykreślenie wpisu: Goszczyński Daniel Przedsiębiorstwo Handlowo Usługowe GOSSO, 95-010 Stryków Cesarka k.Strykowa, Polska i dokonanie wpisu: GOSSO Sp. z o.o., Cesarka k/Strykowa, Polska 733-12-77-621 472873640.

135521 2006 07 27 A. Wprowadzono zmianę siedziby uprawnionego przez wykreślenie wpisu: LIBET S.A., 32-590 Libiąż ul. Krakowska 52, Polska i dokonanie wpisu: LIBET SPÓŁKA AKCYJNA, Wrocław, Polska 930921556.

135640 2006 07 21 A. Wprowadzono zmianę uprawnionego przez wykreślenie wpisu: Koral Józef, Koral Marian Przedsiębiorstwo Produkcji Lodów KORAL, 34-600 Limanowa ul. Fabryczna 5, Polska i dokonanie wpisu: Przedsiębiorstwo Produkcji Lodów „KORAL” Józef Koral Spółka Jawna, Limanowa, Polska.

135654 2006 07 27 A. Wprowadzono zmianę adresu uprawnionego przez wykreślenie wpisu: Nölken Hygiene Products GmbH, Im Nassen 4 53578 Windhagen, Niemcy i dokonanie wpisu: Nölken Hygiene Products GmbH, Windhagen, Niemcy.

135657 2006 07 04 A. Wprowadzono zmianę uprawnionego przez wykreślenie wpisu: Jaworowicz Andrzej Firma JAKO, 62-815 Kokanin 44, Polska i dokonanie wpisu: JAKO Spółka z o.o., Kokanin, Polska.

136046 2006 07 18 A. Wprowadzono zmianę uprawnionego przez wykreślenie wpisu: Polak Grzegorz Wytwórnia Makaronu Domowego POL-MAK, 21-114 Ludwin kol. 58, Polska i dokonanie wpisu: Wytwórnia Makaronu Domowego POL-MAK Sp. z o.o., Ludwin, Polska.

136528 2006 07 10 A. Wprowadzono zmianę nazwy uprawnionego przez wykreślenie wpisu: Kaliszka-Kościuszek Anna, Kościuszek Jan, Patena Paweł Restauracja CHŁOPSKIE JADŁO S.C., 31-071 Kraków ul. Św. Agnieszki 1, Polska i dokonanie wpisu: „Restauracja Chłopskie Jadło- Anna Kaliszka-Kościuszek” Spółka Jawna, Kraków, Polska.

136528 2006 07 10 A. Wprowadzono zmianę nazwy uprawnionego przez wykreślenie wpisu: „Restauracja Chłopskie Jadło-Anna Kaliszka-Kościuszek” Spółka Jawna, Kraków, Polska i dokonanie wpisu: Grupa Chłopskie Jadło Anna Kaliszka-Kościuszek Spółka Jawna, Kraków, Polska.

136528 2006 07 10 A. Wprowadzono zmianę uprawnionego przez wykreślenie wpisu: Grupa Chłopskie Jadło Anna Kaliszka-Kościuszek Spółka Jawna, Kraków, Polska i dokonanie wpisu: Restauracja „Grupa Chłopskie Jadło Anna Kaliszka-Kościuszek sp.j.” Spółka Jawna, Kraków, Polska.

136571 2006 07 05 A. Wprowadzono zmianę siedziby uprawnionego przez wykreślenie wpisu: WOSANA S.A., 30-133 Kraków ul. Juliusza Lea 210, Polska i dokonanie wpisu: WOSANA S.A., Andrychów, Polska.

136571 2006 07 05 A. Wprowadzono zmianę uprawnionego przez wykreślenie wpisu: WOSANA S.A., Andrychów, Polska i dokonanie wpisu: KUBAL Sp. z o.o., Bielsko-Biała, Polska.

137117 2006 07 18 A. Wprowadzono zmianę uprawnionego przez wykreślenie wpisu: Polak Grzegorz Wytwórnia Makaronu Domowego POL-MAK, 21-114 Ludwin kol. 58, Polska i dokonanie wpisu: Wytwórnia Makaronu Domowego POL-MAK Sp. z o.o., Ludwin, Polska.

137240 2006 07 24 A. Wprowadzono zmianę uprawnionego przez wykreślenie wpisu: Zakłady Chemiczne i Tworzyw Sztucz-

nych BORYSZEW S.A., 96-500 Sochaczew ul. 15 Sierpnia 106, Polska i dokonanie wpisu: BORYSZEW SPÓŁKA AKCYJNA, Sochaczew, Polska.

137669 2006 07 04 A. Wprowadzono zmianę nazwy uprawnionego przez wykreślenie wpisu: Swedish Match Cigarettes AB, 118 85 Sztokholm, Szwecja i dokonanie wpisu: Austria Tabak Scandinavia AB, Sztokholm, Szwecja.

137669 2006 07 04 A. Wprowadzono zmianę nazwy uprawnionego przez wykreślenie wpisu: Austria Tabak Scandinavia AB, Sztokholm, Szwecja i dokonanie wpisu: Gallaher Sweden AB, Sztokholm, Szwecja.

137698 2006 07 18 A. Wprowadzono zmianę uprawnionego przez wykreślenie wpisu: ANIMEX S.A., 00-613 Warszawa ul. Chałubińskiego 8, Polska i dokonanie wpisu: ANIMEX FISH Sp. z o.o., Szczecin, Polska.

137981 2006 07 14 A. Wprowadzono zmianę uprawnionego przez wykreślenie wpisu: Goszczyński Daniel Przedsiębiorstwo Handlowo Usługowe GOSSO, 95-010 Stryków Cesarka k/Strykowa, Polska i dokonanie wpisu: GOSSO Sp. z o.o., Cesarka k/Strykowa, Polska 733-12-77-621 472873640.

137982 2006 07 14 A. Wprowadzono zmianę uprawnionego przez wykreślenie wpisu: Goszczyński Daniel Przedsiębiorstwo Handlowo Usługowe GOSSO, 95-010 Stryków Cesarka k/Strykowa, Polska i dokonanie wpisu: GOSSO Sp. z o.o., Cesarka k/Strykowa, Polska 733-12-77-621 472873640.

138076 2006 07 21 A. Wprowadzono zmianę adresu uprawnionego przez wykreślenie wpisu: FORTUM CZĘSTOCHOWA SPÓŁKA AKCYJNA, 42-200 Częstochowa ul. Polskiej Organizacji Wojskowej nr 2, Polska i dokonanie wpisu: FORTUM CZĘSTOCHOWA SPÓŁKA AKCYJNA, Częstochowa, Polska 5730003870 000150797.

138423 2006 07 27 A. Wprowadzono zmianę uprawnionego przez wykreślenie wpisu: Citicorp, a Delaware corporation, 399 Park Avenue Nowy Jork Nowy Jork 10043, Stany Zjednoczone Ameryki i dokonanie wpisu: Citigroup Inc., a Delaware corporation, Nowy Jork, Stany Zjednoczone Ameryki.

138702 2006 07 14 A. Wprowadzono zmianę uprawnionego przez wykreślenie wpisu: „ELMILK” Spółka z o.o., 78-400 Szczecinek ul. Piłska 8-10, Polska i dokonanie wpisu: „Świtalski & Synowie” S.A., Sowiniec, Polska 778-11-26-632.

138702 2006 07 14 D. Dokonano wpisu: W dniu 31 grudnia 2005 r. zawarto umowę licencyjną wyłączną i pełną na używanie znaku towarowego przez 20 lat, tj. do dnia 31 grudnia 2025 r., przez „ELMILK” Spółkę z o.o., Szczecinek, Polska.

138881 2006 07 21 A. Wprowadzono zmianę uprawnionego przez wykreślenie wpisu: Kosicki Sławomir CELIKO dr Kosicki, 61-359 Poznań ul. Św. Antoniego 71, Polska i dokonanie wpisu: CELIKO SPÓŁKA Z OGRANICZONĄ ODPOWIEDZIALNOŚCIĄ, Poznań, Polska 634633906.

138927 2006 07 27 A. Wprowadzono zmianę uprawnionego przez wykreślenie wpisu: Citicorp, a Delaware corporation, 399 Park Avenue Nowy Jork Nowy Jork 10043, Stany Zjednoczone Ameryki i dokonanie wpisu: Citigroup Inc., a Delaware corporation, Nowy Jork, Stany Zjednoczone Ameryki.

139451 2006 07 20 A. Wprowadzono zmianę nazwy uprawnionego przez wykreślenie wpisu: DROSED Siedleckie Zakłady Drobiarskie Spółka Akcyjna, 08-110 Siedlce ul. Sokółowska 154, Polska i dokonanie wpisu: DROSED S.A., Siedlce, Polska.

140628 2006 07 10 A. Wprowadzono zmianę nazwy i siedziby uprawnionego przez wykreślenie wpisu: PizzaExpress PLC, 7 McKay Trading Estate, Kensal Road, Londyn W10 5BN, Wielka Brytania i dokonanie wpisu: PIZZAEXPRESS LIMITED, Uxbridge, Wielka Brytania.

140902 2006 07 21 A. Wprowadzono zmianę adresu uprawnionego przez wykreślenie wpisu: Bayer CropScience SA, 55, avenue

René Casin 69009 Lyon Lyon, Francja i dokonanie wpisu: Bayer CropScience SA, Lyon, Francja.

141016 2006 07 21 A. Wprowadzono zmianę uprawnionego przez wykreślenie wpisu: CHURCH & DWIGHT CO., INC., 469 North Harrison Street Princeton New Jersey 08543, Stany Zjednoczone Ameryki i dokonanie wpisu: Church & Dwight Virginia Co., Inc., Colonial Heights, Stany Zjednoczone Ameryki.

141017 2006 07 21 A. Wprowadzono zmianę uprawnionego przez wykreślenie wpisu: CHURCH & DWIGHT CO., INC., 469 North Harrison Street Princeton New Jersey 08543, Stany Zjednoczone Ameryki i dokonanie wpisu: Church & Dwight Virginia Co., Inc., Colonial Heights, Stany Zjednoczone Ameryki.

141562 2006 07 10 A. Wprowadzono zmianę nazwy i siedziby uprawnionego przez wykreślenie wpisu: PizzaExpress PLC, 7 McKay Trading Estate, Kensal Road, Londyn W10 5BN, Wielka Brytania i dokonanie wpisu: PIZZAEXPRESS LIMITED, Uxbridge, Wielka Brytania.

141563 2006 07 10 A. Wprowadzono zmianę nazwy i siedziby uprawnionego przez wykreślenie wpisu: PizzaExpress PLC, 7 McKay Trading Estate, Kensal Road, Londyn W10 5BN, Wielka Brytania i dokonanie wpisu: PIZZAEXPRESS LIMITED, Uxbridge, Wielka Brytania.

141564 2006 07 10 A. Wprowadzono zmianę nazwy i siedziby uprawnionego przez wykreślenie wpisu: PizzaExpress PLC, 7 McKay Trading Estate, Kensal Road, Londyn W10 5BN, Wielka Brytania i dokonanie wpisu: PIZZAEXPRESS LIMITED, Uxbridge, Wielka Brytania.

142932 2006 07 20 A. Wprowadzono zmianę siedziby uprawnionego przez wykreślenie wpisu: Hortex Holding S.A., 09-100 Płońsk ul. Przemysłowa 13, Polska i dokonanie wpisu: Hortex Holding S.A., Warszawa, Polska.

143145 2006 07 12 A. Wprowadzono zmianę uprawnionego przez wykreślenie wpisu: LUKAS S.A., 53-605 Wrocław Pl. Orłąt Lwowskich 1, Polska i dokonanie wpisu: LUKAS BANK SPÓŁKA AKCYJNA, Wrocław, Polska.

143322 2006 07 12 A. Wprowadzono zmianę uprawnionego przez wykreślenie wpisu: RANDSTAD SPÓŁKA Z OGRANICZONĄ ODPOWIEDZIALNOŚCIĄ, 00-803 Warszawa Al. Jerozolimskie 56 C, Polska i dokonanie wpisu: RANDSTAT POLSKA SPÓŁKA Z OGRANICZONĄ ODPOWIEDZIALNOŚCIĄ, Warszawa, Polska 015634730.

143322 2006 07 12 A. Wprowadzono zmianę nazwy uprawnionego przez wykreślenie wpisu: RANDSTAD POLSKA SPÓŁKA Z OGRANICZONĄ ODPOWIEDZIALNOŚCIĄ, Warszawa, Polska 015634730 i dokonanie wpisu: RANDSTAT SPÓŁKA Z OGRANICZONĄ ODPOWIEDZIALNOŚCIĄ, Warszawa, Polska 015634730.

143323 2006 07 12 A. Wprowadzono zmianę uprawnionego przez wykreślenie wpisu: RANDSTAD SPÓŁKA Z OGRANICZONĄ ODPOWIEDZIALNOŚCIĄ, 00-803 Warszawa Al. Jerozolimskie 56 C, Polska i dokonanie wpisu: RANDSTAT POLSKA SPÓŁKA Z OGRANICZONĄ ODPOWIEDZIALNOŚCIĄ, Warszawa, Polska 015634730.

143323 2006 07 12 A. Wprowadzono zmianę nazwy uprawnionego przez wykreślenie wpisu: RANDSTAD POLSKA SPÓŁKA Z OGRANICZONĄ ODPOWIEDZIALNOŚCIĄ, Warszawa, Polska 015634730 i dokonanie wpisu: RANDSTAT SPÓŁKA Z OGRANICZONĄ ODPOWIEDZIALNOŚCIĄ, Warszawa, Polska 015634730.

143535 2006 07 24 A. Wprowadzono zmianę nazwy uprawnionego przez wykreślenie wpisu: „Restauracja Chłopskie Jadło Anna Kaliszka-Kościuszeko” spółka jawna, 31-071 Kraków ul. Św. Agnieszki 1, Polska i dokonanie wpisu: Grupa Chłopskie Jadło Anna Kaliszka-Kościuszeko Spółka Jawna, Kraków, Polska.

143535 2006 07 24 A. Wprowadzono zmianę uprawnionego przez wykreślenie wpisu: Grupa Chłopskie Jadło Anna Kaliszka-Kościuszeko Spółka Jawna, Kraków, Polska i dokonanie wpisu:

Restauracja „Grupa Chłopskie Jadło Anna Kaliszka-Kościuszeko sp.j.” Spółka Jawna, Kraków, Polska.

143742 2006 07 10 A. Wprowadzono zmianę nazwy uprawnionego przez wykreślenie wpisu: Restauracja CHŁOPSKIE JADŁO - Anna Kaliszka-Kościuszeko” spółka jawna, 31-071 Kraków ul. Św. Agnieszki 1, Polska i dokonanie wpisu: Grupa Chłopskie Jadło Anna Kaliszka-Kościuszeko Spółka Jawna, Kraków, Polska.

143742 2006 07 10 A. Wprowadzono zmianę uprawnionego przez wykreślenie wpisu: Grupa Chłopskie Jadło Anna Kaliszka-Kościuszeko Spółka Jawna, Kraków, Polska i dokonanie wpisu: Restauracja „Grupa Chłopskie Jadło Anna Kaliszka-Kościuszeko sp.j.” Spółka Jawna, Kraków, Polska.

143743 2006 07 10 A. Wprowadzono zmianę nazwy uprawnionego przez wykreślenie wpisu: Restauracja CHŁOPSKIE JADŁO - Anna Kaliszka-Kościuszeko” spółka jawna, 31-071 Kraków ul. Św. Agnieszki 1, Polska i dokonanie wpisu: Grupa Chłopskie Jadło Anna Kaliszka-Kościuszeko Spółka Jawna, Kraków, Polska.

143743 2006 07 10 A. Wprowadzono zmianę uprawnionego przez wykreślenie wpisu: Grupa Chłopskie Jadło Anna Kaliszka-Kościuszeko Spółka Jawna, Kraków, Polska i dokonanie wpisu: Restauracja „Grupa Chłopskie Jadło Anna Kaliszka-Kościuszeko sp.j.” Spółka Jawna, Kraków, Polska.

143823 2006 07 27 A. Wprowadzono zmianę uprawnionego przez wykreślenie wpisu: Citicorp, a Delaware corporation, 399 Park Avenue Nowy Jork Nowy Jork 10043, Stany Zjednoczone Ameryki i dokonanie wpisu: Citigroup Inc., a Delaware corporation, Nowy Jork, Stany Zjednoczone Ameryki.

143824 2006 07 27 A. Wprowadzono zmianę uprawnionego przez wykreślenie wpisu: Citicorp, a Delaware corporation, 399 Park Avenue Nowy Jork Nowy Jork 10043, Stany Zjednoczone Ameryki i dokonanie wpisu: Citigroup Inc., a Delaware corporation, Nowy Jork, Stany Zjednoczone Ameryki.

143825 2006 07 27 A. Wprowadzono zmianę uprawnionego przez wykreślenie wpisu: Citicorp, a Delaware corporation, 399 Park Avenue Nowy Jork Nowy Jork 10043, Stany Zjednoczone Ameryki i dokonanie wpisu: Citigroup Inc., a Delaware corporation, Nowy Jork, Stany Zjednoczone Ameryki.

143826 2006 07 27 A. Wprowadzono zmianę uprawnionego przez wykreślenie wpisu: Citicorp, a Delaware corporation, 399 Park Avenue Nowy Jork Nowy Jork 10043, Stany Zjednoczone Ameryki i dokonanie wpisu: Citigroup Inc., a Delaware corporation, Nowy Jork, Stany Zjednoczone Ameryki.

143827 2006 07 27 A. Wprowadzono zmianę uprawnionego przez wykreślenie wpisu: Citicorp, a Delaware corporation, 399 Park Avenue Nowy Jork Nowy Jork 10043, Stany Zjednoczone Ameryki i dokonanie wpisu: Citigroup Inc., a Delaware corporation, Nowy Jork, Stany Zjednoczone Ameryki.

143828 2006 07 27 A. Wprowadzono zmianę uprawnionego przez wykreślenie wpisu: Citicorp, a Delaware corporation, 399 Park Avenue Nowy Jork Nowy Jork 10043, Stany Zjednoczone Ameryki i dokonanie wpisu: Citigroup Inc., a Delaware corporation, Nowy Jork, Stany Zjednoczone Ameryki.

144489 2006 07 10 A. Wprowadzono zmianę nazwy i siedziby uprawnionego przez wykreślenie wpisu: PizzaExpress PLC, 7 McKay Trading Estate, Kensal Road, Londyn W10 5BN, Wielka Brytania i dokonanie wpisu: PIZZAEXPRESS LIMITED, Uxbridge, Wielka Brytania.

145030 2006 07 12 A. Wprowadzono zmianę uprawnionego przez wykreślenie wpisu: RANDSTAD SPÓŁKA Z OGRANICZONĄ ODPOWIEDZIALNOŚCIĄ, 00-803 Warszawa Al. Jerozolimskie 56 C, Polska i dokonanie wpisu: RANDSTAT POLSKA SPÓŁKA Z OGRANICZONĄ ODPOWIEDZIALNOŚCIĄ, Warszawa, Polska 015634730.

145030 2006 07 12 A. Wprowadzono zmianę nazwy uprawnionego przez wykreślenie wpisu: RANDSTAD POLSKA SPÓŁKA

Z OGRANICZONĄ ODPOWIEDZIALNOŚCIĄ, Warszawa, Polska 015634730 i dokonanie wpisu: RANDSTAT SPÓŁKA Z OGRANICZONĄ ODPOWIEDZIALNOŚCIĄ, Warszawa, Polska 015634730.

145485 2006 07 17 A. Wprowadzono zmianę uprawnionego przez wykreślenie wpisu: Zakłady Przemysłu Tłuszczowego OLWIT Spółka z o.o., 80-555 Gdańsk ul. Wiślana 19, Polska i dokonanie wpisu: „OLWIT OILS” SPÓŁKA Z OGRANICZONĄ ODPOWIEDZIALNOŚCIĄ, Gdańsk, Polska.

145485 2006 07 17 A. Wprowadzono zmianę nazwy uprawnionego przez wykreślenie wpisu: „OLWIT OILS” SPÓŁKA Z OGRANICZONĄ ODPOWIEDZIALNOŚCIĄ Gdańsk, Polska i dokonanie wpisu: „ZPT OLWIT” SPÓŁKA Z OGRANICZONĄ ODPOWIEDZIALNOŚCIĄ, Gdańsk, Polska.

145655 2006 07 17 A. Wprowadzono zmianę uprawnionego przez wykreślenie wpisu: Zakłady Przemysłu Tłuszczowego OLWIT Spółka z o.o., 80-555 Gdańsk ul. Wiślana 19, Polska i dokonanie wpisu: „OLWIT OILS” SPÓŁKA Z OGRANICZONĄ ODPOWIEDZIALNOŚCIĄ, Gdańsk, Polska.

145655 2006 07 17 A. Wprowadzono zmianę nazwy uprawnionego przez wykreślenie wpisu: „OLWIT OILS” SPÓŁKA Z OGRANICZONĄ ODPOWIEDZIALNOŚCIĄ Gdańsk, Polska i dokonanie wpisu: „ZPT OLWIT” SPÓŁKA Z OGRANICZONĄ ODPOWIEDZIALNOŚCIĄ, Gdańsk, Polska.

145763 2006 07 17 A. Wprowadzono zmianę uprawnionego przez wykreślenie wpisu: Zakłady Przemysłu Tłuszczowego OLWIT Spółka z o.o., 80-555 Gdańsk ul. Wiślana 19, Polska i dokonanie wpisu: „OLWIT OILS” SPÓŁKA Z OGRANICZONĄ ODPOWIEDZIALNOŚCIĄ, Gdańsk, Polska.

145763 2006 07 17 A. Wprowadzono zmianę nazwy uprawnionego przez wykreślenie wpisu: „OLWIT OILS” SPÓŁKA Z OGRANICZONĄ ODPOWIEDZIALNOŚCIĄ Gdańsk, Polska i dokonanie wpisu: „ZPT OLWIT” SPÓŁKA Z OGRANICZONĄ ODPOWIEDZIALNOŚCIĄ, Gdańsk, Polska.

145812 2006 07 12 A. Wprowadzono zmianę uprawnionego przez wykreślenie wpisu: RANDSTAD SPÓŁKA Z OGRANICZONĄ ODPOWIEDZIALNOŚCIĄ, 00-803 Warszawa Al. Jerozolimskie 56 C, Polska i dokonanie wpisu: RANDSTAT POLSKA SPÓŁKA Z OGRANICZONĄ ODPOWIEDZIALNOŚCIĄ, Warszawa, Polska 015634730.

145812 2006 07 12 A. Wprowadzono zmianę nazwy uprawnionego przez wykreślenie wpisu: RANDSTAD POLSKA SPÓŁKA Z OGRANICZONĄ ODPOWIEDZIALNOŚCIĄ, Warszawa, Polska 015634730 i dokonanie wpisu: RANDSTAT SPÓŁKA Z OGRANICZONĄ ODPOWIEDZIALNOŚCIĄ, Warszawa, Polska 015634730.

145873 2006 07 20 A. Wprowadzono zmianę uprawnionego przez wykreślenie wpisu: „HILLCROFT LIMITED” Spółka z o.o., 00-353 Warszawa ul. Cicha 7, Polska i dokonanie wpisu: BOLSp. z o.o., Oborniki Wielkopolskie, Polska.

146055 2006 07 12 A. Wprowadzono zmianę uprawnionego przez wykreślenie wpisu: LUKAS S.A., 53-605 Wrocław Pl. Orłąt Lwowskich 1, Polska i dokonanie wpisu: LUKAS BANK SPÓŁKA AKCYJNA, Wrocław, Polska.

146056 2006 07 12 A. Wprowadzono zmianę uprawnionego przez wykreślenie wpisu: LUKAS S.A., 53-605 Wrocław Pl. Orłąt Lwowskich 1, Polska i dokonanie wpisu: LUKAS BANK SPÓŁKA AKCYJNA, Wrocław, Polska.

146057 2006 07 12 A. Wprowadzono zmianę uprawnionego przez wykreślenie wpisu: LUKAS S.A., 53-605 Wrocław Pl. Orłąt Lwowskich 1, Polska i dokonanie wpisu: LUKAS BANK SPÓŁKA AKCYJNA, Wrocław, Polska.

146503 2006 07 04 A. Wprowadzono zmianę uprawnionego przez wykreślenie wpisu: „HILLCROFT LIMITED” Spółka z o.o., 00-353 Warszawa ul. Cicha 7, Polska i dokonanie wpisu: BOLSp. z o.o., Oborniki Wielkopolskie, Polska.

146740 2006 07 17 A. Wprowadzono zmianę uprawnionego przez wykreślenie wpisu: Zakłady Przemysłu Tłuszczowego OLWIT Spółka z o.o., 80-555 Gdańsk ul. Wiślana 19, Polska i dokonanie wpisu: „OLWIT OILS” SPÓŁKA Z OGRANICZONĄ ODPOWIEDZIALNOŚCIĄ, Gdańsk, Polska.

146740 2006 07 17 A. Wprowadzono zmianę nazwy uprawnionego przez wykreślenie wpisu: „OLWIT OILS” SPÓŁKA Z OGRANICZONĄ ODPOWIEDZIALNOŚCIĄ Gdańsk, Polska i dokonanie wpisu: „ZPT OLWIT” SPÓŁKA Z OGRANICZONĄ ODPOWIEDZIALNOŚCIĄ, Gdańsk, Polska.

146756 2006 07 21 A. Wprowadzono zmianę adresu uprawnionego przez wykreślenie wpisu: OINPHARMA SPÓŁKA Z OGRANICZONĄ ODPOWIEDZIALNOŚCIĄ, 03-928 Warszawa ul. Jana Styki 4, Polska i dokonanie wpisu: OINPHARMA SPÓŁKA Z OGRANICZONĄ ODPOWIEDZIALNOŚCIĄ, Warszawa, Polska.

147003 2006 07 18 D. Dokonano wpisu: Na podstawie tytułu wykonawczego Sądu Okręgowego w Poznaniu z dnia 30 kwietnia 2002 r. sygn. Akt X GC 5/04/4 Urząd dokonał wpisu w rejestrze zajęcia przez Komornika Sądowego Rewiru I przy Sądzie Rejonowym w Pułtusku wierzytelności i prawa ochronnego udzielonego na znak towarowy R-147003 na rzecz wierzyciela INTERAK Krzewina Andrzej z siedzibą w Czarnkowie.

147341 2006 07 21 A. Wprowadzono zmianę adresu uprawnionego przez wykreślenie wpisu: OINPHARMA SPÓŁKA Z OGRANICZONĄ ODPOWIEDZIALNOŚCIĄ, 03-928 Warszawa ul. Jana Styki 4, Polska i dokonanie wpisu: OINPHARMA SPÓŁKA Z OGRANICZONĄ ODPOWIEDZIALNOŚCIĄ, Warszawa, Polska.

147342 2006 07 21 A. Wprowadzono zmianę adresu uprawnionego przez wykreślenie wpisu: OINPHARMA SPÓŁKA Z OGRANICZONĄ ODPOWIEDZIALNOŚCIĄ, 03-928 Warszawa ul. Jana Styki 4, Polska i dokonanie wpisu: OINPHARMA SPÓŁKA Z OGRANICZONĄ ODPOWIEDZIALNOŚCIĄ, Warszawa, Polska.

147424 2006 07 21 A. Wprowadzono zmianę uprawnionego przez wykreślenie wpisu: Koral Józef, Koral Marian Przedsiębiorstwo Produkcji Lodów KORAL, 34-600 Limanowa ul. Fabryczna 5, Polska i dokonanie wpisu: Przedsiębiorstwo Produkcji Lodów „KORAL” Józef Koral Spółka Jawna, Limanowa, Polska.

147428 2006 07 27 A. Wprowadzono zmianę uprawnionego przez wykreślenie wpisu: Citicorp, a Delaware corporation, 399 Park Avenue, New York 10043 Nowy Jork, Stany Zjednoczone Ameryki i dokonanie wpisu: Citigroup Inc., a Delaware corporation, Nowy Jork, Stany Zjednoczone Ameryki.

147429 2006 07 27 A. Wprowadzono zmianę uprawnionego przez wykreślenie wpisu: Citicorp, a Delaware corporation, 399 Park Avenue, New York 10043 Nowy Jork, Stany Zjednoczone Ameryki i dokonanie wpisu: Citigroup Inc., a Delaware corporation, Nowy Jork, Stany Zjednoczone Ameryki.

147657 2006 07 21 A. Wprowadzono zmianę nazwy uprawnionego przez wykreślenie wpisu: KANIA Przedsiębiorstwo Dystrybucji Hurtowej Spółka z o.o., 41-922 Radzionków ul. Objazdowa 1-3, Polska i dokonanie wpisu: KANLUX Spółka z o.o., Radzionków, Polska 626-000-11-75 003483855.

147671 2006 07 10 A. Wprowadzono zmianę nazwy uprawnionego przez wykreślenie wpisu: „Restauracja Chłopskie Jadło-Anna Kaliszka-Kościuszek” spółka jawna, 31-071 Kraków ul. Św. Agnieszki 1, Polska i dokonanie wpisu: Grupa Chłopskie Jadło Anna Kaliszka-Kościuszek Spółka Jawna, Kraków, Polska.

147671 2006 07 10 A. Wprowadzono zmianę uprawnionego przez wykreślenie wpisu: Grupa Chłopskie Jadło Anna Kaliszka-Kościuszek Spółka Jawna, Kraków, Polska i dokonanie wpisu: Restauracja „Grupa Chłopskie Jadło Anna Kaliszka-Kościuszek sp.j.” Spółka Jawna, Kraków, Polska.

147672 2006 07 10 A. Wprowadzono zmianę nazwy uprawnionego przez wykreślenie wpisu: „Restauracja Chłopskie Jadło Anna Kaliszka-Kościuszek” spółka jawna, 31-071 Kraków ul. Św. Agnieszki 1, Polska i dokonanie wpisu: Grupa Chłopskie Jadło Anna Kaliszka-Kościuszek Spółka Jawna, Kraków, Polska.

147672 2006 07 10 A. Wprowadzono zmianę uprawnionego przez wykreślenie wpisu: Grupa Chłopskie Jadło Anna Kaliszka-Kościuszek Spółka Jawna, Kraków, Polska i dokonanie wpisu: Restauracja „Grupa Chłopskie Jadło Anna Kaliszka-Kościuszek sp.j.” Spółka Jawna, Kraków, Polska.

147673 2006 07 10 A. Wprowadzono zmianę nazwy uprawnionego przez wykreślenie wpisu: „Restauracja Chłopskie Jadło Anna Kaliszka-Kościuszek” spółka jawna, 31-071 Kraków ul. Św. Agnieszki 1, Polska i dokonanie wpisu: Grupa Chłopskie Jadło Anna Kaliszka-Kościuszek Spółka Jawna, Kraków, Polska.

147673 2006 07 10 A. Wprowadzono zmianę uprawnionego przez wykreślenie wpisu: Grupa Chłopskie Jadło Anna Kaliszka-Kościuszek Spółka Jawna, Kraków, Polska i dokonanie wpisu: Restauracja „Grupa Chłopskie Jadło Anna Kaliszka-Kościuszek sp.j.” Spółka Jawna, Kraków, Polska.

147997 2006 06 14 A. Wprowadzono zmianę uprawnionego przez wykreślenie wpisu: „TTH 2000 International Trading” Spółka z o.o., 03-879 Warszawa ul. Przecławaska 5, Polska i dokonanie wpisu: VTH INTERNATIONAL TRADING SRO, Praga, Republika Czeska.

147998 2006 06 14 A. Wprowadzono zmianę uprawnionego przez wykreślenie wpisu: „TTH 2000 International Trading” Spółka z o.o., 03-879 Warszawa ul. Przecławaska 5, Polska i dokonanie wpisu: VTH INTERNATIONAL TRADING SRO, Praga, Republika Czeska.

147999 2006 06 14 A. Wprowadzono zmianę uprawnionego przez wykreślenie wpisu: „TTH 2000 International Trading” Spółka z o.o., 03-879 Warszawa ul. Przecławaska 5, Polska 01486242 i dokonanie wpisu: VTH INTERNATIONAL TRADING SRO, Praga, Republika Czeska.

148000 2006 06 14 A. Wprowadzono zmianę uprawnionego przez wykreślenie wpisu: „TTH 2000 International Trading” Spółka z o.o., 03-879 Warszawa ul. Przecławaska 5, Polska 01486242 i dokonanie wpisu: VTH INTERNATIONAL TRADING SRO, Praga, Republika Czeska.

148406 2006 07 24 A. Wprowadzono zmianę nazwy uprawnionego przez wykreślenie wpisu: Zakłady Chemiczne i Tworzywa Sztucznych BORYSZEW S.A., 96-500 Sochaczew ul. 15 Sierpnia 106, Polska i dokonanie wpisu: BORYSZEW SPÓŁKA AKCYJNA, Sochaczew, Polska.

148448 2006 07 17 A. Wprowadzono zmianę uprawnionego przez wykreślenie wpisu: Zakłady Przemysłu Tłuszczowego OLVIT Spółka z o.o., 80-555 Gdańsk ul. Wiślana 19, Polska i dokonanie wpisu: „OLVIT OILS” SPÓŁKA Z OGRANICZONĄ ODPOWIEDZIALNOŚCIĄ, Gdańsk, Polska.

148448 2006 07 17 A. Wprowadzono zmianę nazwy uprawnionego przez wykreślenie wpisu: „OLVIT OILS” SPÓŁKA Z OGRANICZONĄ ODPOWIEDZIALNOŚCIĄ, Gdańsk, Polska i dokonanie wpisu: „ZPT OLVIT” SPÓŁKA Z OGRANICZONĄ ODPOWIEDZIALNOŚCIĄ, Gdańsk, Polska.

148449 2006 07 17 A. Wprowadzono zmianę uprawnionego przez wykreślenie wpisu: Zakłady Przemysłu Tłuszczowego OLVIT Spółka z o.o., 80-555 Gdańsk ul. Wiślana 19, Polska i dokonanie wpisu: „OLVIT OILS” SPÓŁKA Z OGRANICZONĄ ODPOWIEDZIALNOŚCIĄ, Gdańsk, Polska.

148449 2006 07 17 A. Wprowadzono zmianę nazwy uprawnionego przez wykreślenie wpisu: „OLVIT OILS” SPÓŁKA Z OGRANICZONĄ ODPOWIEDZIALNOŚCIĄ, Gdańsk, Polska i dokonanie wpisu: „ZPT OLVIT” SPÓŁKA Z OGRANICZONĄ ODPOWIEDZIALNOŚCIĄ, Gdańsk, Polska.

148508 2006 07 12 A. Wprowadzono zmianę uprawnionego przez wykreślenie wpisu: LUKAS S.A., 53-605 Wrocław Pl. Orłąt Lwowskich 1, Polska i dokonanie wpisu: LUKAS BANK SPÓŁKA AKCYJNA, Wrocław, Polska.

148892 2006 07 27 A. Wprowadzono zmianę siedziby uprawnionego przez wykreślenie wpisu: LIBET S.A., 32-590 Libiąż ul. Krakowska 52, Polska i dokonanie wpisu: LIBET SPÓŁKA AKCYJNA, Wrocław, Polska 930921556.

148951 2006 07 12 A. Wprowadzono zmianę uprawnionego przez wykreślenie wpisu: RANDSTAD SPÓŁKA Z OGRANICZONĄ ODPOWIEDZIALNOŚCIĄ, 00-803 Warszawa Al. Jerozolimskie 56 C, Polska i dokonanie wpisu: RANDSTAT POLSKA SPÓŁKA Z OGRANICZONĄ ODPOWIEDZIALNOŚCIĄ, Warszawa, Polska 015634730.

148951 2006 07 12 A. Wprowadzono zmianę nazwy uprawnionego przez wykreślenie wpisu: RANDSTAD POLSKA SPÓŁKA Z OGRANICZONĄ ODPOWIEDZIALNOŚCIĄ, Warszawa, Polska 015634730 i dokonanie wpisu: RANDSTAT SPÓŁKA Z OGRANICZONĄ ODPOWIEDZIALNOŚCIĄ, Warszawa, Polska 015634730.

149117 2006 07 18 A. Wprowadzono zmianę uprawnionego przez wykreślenie wpisu: KASZTELAN Browar Sierpc S.A., 09-200 Sierpc ul. Świętokrzyska 27, Polska i dokonanie wpisu: CARLSBERG POLSKA S.A., Warszawa, Polska.

149348 2006 07 12 A. Wprowadzono zmianę uprawnionego przez wykreślenie wpisu: RANDSTAD SPÓŁKA Z OGRANICZONĄ ODPOWIEDZIALNOŚCIĄ, 00-803 Warszawa Al. Jerozolimskie 56 C, Polska i dokonanie wpisu: RANDSTAT POLSKA SPÓŁKA Z OGRANICZONĄ ODPOWIEDZIALNOŚCIĄ, Warszawa, Polska 015634730.

149348 2006 07 12 A. Wprowadzono zmianę nazwy uprawnionego przez wykreślenie wpisu: RANDSTAD POLSKA SPÓŁKA Z OGRANICZONĄ ODPOWIEDZIALNOŚCIĄ, Warszawa, Polska 015634730 i dokonanie wpisu: RANDSTAT SPÓŁKA Z OGRANICZONĄ ODPOWIEDZIALNOŚCIĄ, Warszawa, Polska 015634730.

149959 2006 07 05 A. Wprowadzono zmianę nazwy uprawnionego przez wykreślenie wpisu: Spółdzielnia Przemysłu Cukierniczego JUTRZENKA – DOBRE MIASTO, 11-040 Dobrze Miasto ul. Jeziorańska 16, Polska i dokonanie wpisu: SPÓŁDZIELNIA PRACY PRZEMYSŁU CUKIERNICZEGO „JUTRZENKA – DOBRE MIASTO” W LIKWIDACJI, Dobrze Miasto, Polska.

149960 2006 07 05 A. Wprowadzono zmianę nazwy uprawnionego przez wykreślenie wpisu: Spółdzielnia Przemysłu Cukierniczego JUTRZENKA – DOBRE MIASTO, 11-040 Dobrze Miasto ul. Jeziorańska 16, Polska i dokonanie wpisu: SPÓŁDZIELNIA PRACY PRZEMYSŁU CUKIERNICZEGO „JUTRZENKA – DOBRE MIASTO” W LIKWIDACJI, Dobrze Miasto, Polska.

150497 2006 07 18 A. Wprowadzono zmianę uprawnionego przez wykreślenie wpisu: Zakłady Przemysłu Tłuszczowego OLVIT Spółka z o.o., 80-555 Gdańsk ul. Wiślana 19, Polska i dokonanie wpisu: „OLVIT OILS” SPÓŁKA Z OGRANICZONĄ ODPOWIEDZIALNOŚCIĄ, Gdańsk, Polska.

150497 2006 07 18 A. Wprowadzono zmianę nazwy uprawnionego przez wykreślenie wpisu: „OLVIT OILS” SPÓŁKA Z OGRANICZONĄ ODPOWIEDZIALNOŚCIĄ, Gdańsk, Polska i dokonanie wpisu: „ZPT OLVIT” SPÓŁKA Z OGRANICZONĄ ODPOWIEDZIALNOŚCIĄ, Gdańsk, Polska.

150498 2006 07 18 A. Wprowadzono zmianę uprawnionego przez wykreślenie wpisu: Zakłady Przemysłu Tłuszczowego OLVIT Spółka z o.o., 80-555 Gdańsk ul. Wiślana 19, Polska i dokonanie wpisu: „OLVIT OILS” SPÓŁKA Z OGRANICZONĄ ODPOWIEDZIALNOŚCIĄ, Gdańsk, Polska.

150498 2006 07 18 A. Wprowadzono zmianę nazwy uprawnionego przez wykreślenie wpisu: „OLVIT OILS” SPÓŁKA Z OGRANICZONĄ ODPOWIEDZIALNOŚCIĄ, Gdańsk, Polska i dokonanie wpisu: „ZPT OLVIT” SPÓŁKA Z OGRANICZONĄ ODPOWIEDZIALNOŚCIĄ, Gdańsk, Polska.

150499 2006 07 18 A. Wprowadzono zmianę uprawnionego przez wykreślenie wpisu: Zakłady Przemysłu Tłuszczowego OLWIT Spółka z o.o., 80-555 Gdańsk ul. Wiślana 19, Polska i dokonanie wpisu: „OLVIT OILS” SPÓŁKA Z OGRANICZONĄ ODPOWIEDZIALNOŚCIĄ, Gdańsk, Polska.

150499 2006 07 18 A. Wprowadzono zmianę nazwy uprawnionego przez wykreślenie wpisu: „OLVIT OILS” SPÓŁKA Z OGRANICZONĄ ODPOWIEDZIALNOŚCIĄ Gdańsk, Polska i dokonanie wpisu: „ZPT OLWIT” SPÓŁKA Z OGRANICZONĄ ODPOWIEDZIALNOŚCIĄ, Gdańsk, Polska.

150609 2006 07 18 A. Wprowadzono zmianę uprawnionego przez wykreślenie wpisu: Zakłady Przemysłu Tłuszczowego OLWIT Spółka z o.o., 80-555 Gdańsk ul. Wiślana 19, Polska i dokonanie wpisu: „OLVIT OILS” SPÓŁKA Z OGRANICZONĄ ODPOWIEDZIALNOŚCIĄ, Gdańsk, Polska.

150609 2006 07 18 A. Wprowadzono zmianę nazwy uprawnionego przez wykreślenie wpisu: „OLVIT OILS” SPÓŁKA Z OGRANICZONĄ ODPOWIEDZIALNOŚCIĄ Gdańsk, Polska i dokonanie wpisu: „ZPT OLWIT” SPÓŁKA Z OGRANICZONĄ ODPOWIEDZIALNOŚCIĄ, Gdańsk, Polska.

150729 2006 07 27 A. Wprowadzono zmianę uprawnionego przez wykreślenie wpisu: Citicorp, a Delaware Corporation, 399 Park Avenue Nowy Jork Nowy Jork 10043, Stany Zjednoczone Ameryki i dokonanie wpisu: Citigroup Inc., a Delaware Corporation, Nowy Jork, Stany Zjednoczone Ameryki.

150798 2006 07 04 A. Wprowadzono zmianę uprawnionego przez wykreślenie wpisu: HILLCROFT LIMITED Spółka z o.o., 00-353 Warszawa ul. Cicha 7, Polska i dokonanie wpisu: BOLS Sp. z o.o., Oborniki Wielkopolskie, Polska.

151173 2006 07 12 A. Wprowadzono zmianę uprawnionego przez wykreślenie wpisu: Brzozkowski Mariusz „GAMA 1001”, 80-355 Gdańsk ul. Beniowskiego 80, Polska i dokonanie wpisu: SSW Stolze Stahl Waren GmbH, Berlin, Niemcy.

151353 2006 07 18 A. Wprowadzono zmianę nazwy uprawnionego przez wykreślenie wpisu: Zakłady Wytwórcze Polski Tytoń Spółka z o.o., 99-200 Poddębice ul. Targowa 7, Polska i dokonanie wpisu: Kompania Tytoniowa Merkury Sp. z o.o., Poddębice, Polska 001301991.

151353 2006 07 18 A. Wprowadzono zmianę nazwy uprawnionego przez wykreślenie wpisu: Kompania Tytoniowa Merkury Sp. z o.o., Poddębice, Polska 001301991 i dokonanie wpisu: GALLAHER POLSKA Sp. z o.o., Poddębice, Polska 001301991.

151752 2006 07 12 A. Wprowadzono zmianę uprawnionego przez wykreślenie wpisu: PREWENT Autoryzowany Zakład Naprawy Sprzętu P-Poż. Mirosław Kielczewski, 74-100 Gryfino ul. Targowa 7/2, Polska i dokonanie wpisu: „PREWENT” S.C. SPRZĘT PPOŻ. I BHP Mirosław Kielczewski, Czesława Kielczewska, Iwona Kielczewska, Gryfino, Polska 812418372.

152099 2006 07 18 A. Wprowadzono zmianę uprawnionego przez wykreślenie wpisu: Zakłady Przemysłu Tłuszczowego „OLVIT” Spółka z o.o., 80-555 Gdańsk ul. Wiślana 19, Polska i dokonanie wpisu: „OLVIT OILS” SPÓŁKA Z OGRANICZONĄ ODPOWIEDZIALNOŚCIĄ, Gdańsk, Polska.

152099 2006 07 18 A. Wprowadzono zmianę nazwy uprawnionego przez wykreślenie wpisu: „OLVIT OILS” SPÓŁKA Z OGRANICZONĄ ODPOWIEDZIALNOŚCIĄ, Gdańsk, Polska i dokonanie wpisu: „ZPT OLWIT” SPÓŁKA Z OGRANICZONĄ ODPOWIEDZIALNOŚCIĄ, Gdańsk, Polska.

152100 2006 07 18 A. Wprowadzono zmianę uprawnionego przez wykreślenie wpisu: Zakłady Przemysłu Tłuszczowego „OLVIT” Spółka z o.o., 80-555 Gdańsk ul. Wiślana 19, Polska i dokonanie wpisu: „OLVIT OILS” SPÓŁKA Z OGRANICZONĄ ODPOWIEDZIALNOŚCIĄ, Gdańsk, Polska.

152100 2006 07 18 A. Wprowadzono zmianę nazwy uprawnionego przez wykreślenie wpisu: „OLVIT OILS” SPÓŁKA Z OGRANICZONĄ ODPOWIEDZIALNOŚCIĄ, Gdańsk, Polska i dokonanie wpisu: „ZPT OLWIT” SPÓŁKA Z OGRANICZONĄ ODPOWIEDZIALNOŚCIĄ, Gdańsk, Polska.

152101 2006 07 18 A. Wprowadzono zmianę uprawnionego przez wykreślenie wpisu: Zakłady Przemysłu Tłuszczowego „OLVIT” Spółka z o.o., 80-555 Gdańsk ul. Wiślana 19, Polska i dokonanie wpisu: „OLVIT OILS” SPÓŁKA Z OGRANICZONĄ ODPOWIEDZIALNOŚCIĄ, Gdańsk, Polska.

152101 2006 07 18 A. Wprowadzono zmianę nazwy uprawnionego przez wykreślenie wpisu: „OLVIT OILS” SPÓŁKA Z OGRANICZONĄ ODPOWIEDZIALNOŚCIĄ, Gdańsk, Polska i dokonanie wpisu: „ZPT OLWIT” SPÓŁKA Z OGRANICZONĄ ODPOWIEDZIALNOŚCIĄ, Gdańsk, Polska.

152335 2006 07 24 A. Wprowadzono zmianę nazwy uprawnionego przez wykreślenie wpisu: Glaxo Wellcome Spółka Akcyjna, 60-322 Poznań ul. Grunwaldzka 189, Polska i dokonanie wpisu: GlaxoSmithKline Pharmaceuticals Spółka Akcyjna, Poznań, Polska.

152336 2006 07 24 A. Wprowadzono zmianę nazwy uprawnionego przez wykreślenie wpisu: Glaxo Wellcome Spółka Akcyjna, 60-322 Poznań ul. Grunwaldzka 189, Polska i dokonanie wpisu: GlaxoSmithKline Pharmaceuticals Spółka Akcyjna, Poznań, Polska.

52391 2006 07 27 A. Wprowadzono zmianę uprawnionego przez wykreślenie wpisu: Citicorp, a Delaware Corporation, 399 Park Avenue Nowy Jork Nowy Jork 10043, Stany Zjednoczone Ameryki i dokonanie wpisu: Citigroup Inc., a Delaware Corporation, Nowy Jork, Stany Zjednoczone Ameryki.

152569 2006 07 10 A. Wprowadzono zmianę nazwy uprawnionego przez wykreślenie wpisu: Restauracja „Chłopskie Jadło” - Anna Kaliszka-Kościszko Spółka Jawna, 31-071 Kraków ul. Świętej Agnieszki 1, Polska i dokonanie wpisu: Grupa Chłopskie Jadło Anna Kaliszka-Kościszko Spółka Jawna, Kraków, Polska.

152569 2006 07 10 A. Wprowadzono zmianę uprawnionego przez wykreślenie wpisu: Grupa Chłopskie Jadło Anna Kaliszka-Kościszko Spółka Jawna, Kraków, Polska i dokonanie wpisu: Restauracje „Grupa Chłopskie Jadło Anna Kaliszka-Kościszko sp.j.” Spółka Jawna, Kraków, Polska.

152675 2006 07 18 A. Wprowadzono zmianę uprawnionego przez wykreślenie wpisu: Zakłady Przemysłu Tłuszczowego „OLVIT” Spółka z o.o., 80-555 Gdańsk ul. Wiślana 19, Polska i dokonanie wpisu: „OLVIT OILS” SPÓŁKA Z OGRANICZONĄ ODPOWIEDZIALNOŚCIĄ, Gdańsk, Polska.

152675 2006 07 18 A. Wprowadzono zmianę nazwy uprawnionego przez wykreślenie wpisu: „OLVIT OILS” SPÓŁKA Z OGRANICZONĄ ODPOWIEDZIALNOŚCIĄ, Gdańsk, Polska i dokonanie wpisu: „ZPT OLWIT” SPÓŁKA Z OGRANICZONĄ ODPOWIEDZIALNOŚCIĄ, Gdańsk, Polska.

152889 2006 07 14 A. Wprowadzono zmianę uprawnionego przez wykreślenie wpisu: Przedsiębiorstwo Handlowo-Usługowe „GOSSO” Daniel Goszczyński, 95-010 Stryków Cesarka k/Strykowa, Polska 471329991 i dokonanie wpisu: GOSSO Sp. z o.o., Cesarka k/Strykowa, Polska 733-12-77-621 472873640.

153034 2006 07 14 A. Wprowadzono zmianę nazwy uprawnionego przez wykreślenie wpisu: WROZAMET Spółka Akcyjna, 51-130 Wrocław ul. Żmigrodzka 143, Polska i dokonanie wpisu: „FagorMastercook” Spółka Akcyjna, Wrocław, Polska.

153386 2006 07 18 A. Wprowadzono zmianę uprawnionego przez wykreślenie wpisu: Zakłady Przemysłu Tłuszczowego „OLVIT” Spółka z o.o., 80-555 Gdańsk ul. Wiślana 19, Polska i dokonanie wpisu: „OLVIT OILS” SPÓŁKA Z OGRANICZONĄ ODPOWIEDZIALNOŚCIĄ, Gdańsk, Polska.

153386 2006 07 18 A. Wprowadzono zmianę nazwy uprawnionego przez wykreślenie wpisu: „OLVIT OILS” SPÓŁKA Z OGRANICZONĄ ODPOWIEDZIALNOŚCIĄ, Gdańsk, Polska i dokonanie wpisu: „ZPT OLVIT” SPÓŁKA Z OGRANICZONĄ ODPOWIEDZIALNOŚCIĄ, Gdańsk, Polska.

153387 2006 07 18 A. Wprowadzono zmianę uprawnionego przez wykreślenie wpisu: Zakłady Przemysłu Tłuszczowego „OLVIT” Spółka z o.o., 80-555 Gdańsk ul. Wiślana 19, Polska i dokonanie wpisu: „OLVIT OILS” SPÓŁKA Z OGRANICZONĄ ODPOWIEDZIALNOŚCIĄ, Gdańsk, Polska.

153387 2006 07 18 A. Wprowadzono zmianę nazwy uprawnionego przez wykreślenie wpisu: „OLVIT OILS” SPÓŁKA Z OGRANICZONĄ ODPOWIEDZIALNOŚCIĄ, Gdańsk, Polska i dokonanie wpisu: „ZPT OLVIT” SPÓŁKA Z OGRANICZONĄ ODPOWIEDZIALNOŚCIĄ, Gdańsk, Polska.

153388 2006 07 18 A. Wprowadzono zmianę uprawnionego przez wykreślenie wpisu: Zakłady Przemysłu Tłuszczowego „OLVIT” Spółka z o.o., 80-555 Gdańsk ul. Wiślana 19, Polska i dokonanie wpisu: „OLVIT OILS” SPÓŁKA Z OGRANICZONĄ ODPOWIEDZIALNOŚCIĄ, Gdańsk, Polska.

153388 2006 07 18 A. Wprowadzono zmianę nazwy uprawnionego przez wykreślenie wpisu: „OLVIT OILS” SPÓŁKA Z OGRANICZONĄ ODPOWIEDZIALNOŚCIĄ, Gdańsk, Polska i dokonanie wpisu: „ZPT OLVIT” SPÓŁKA Z OGRANICZONĄ ODPOWIEDZIALNOŚCIĄ, Gdańsk, Polska.

153389 2006 07 18 A. Wprowadzono zmianę uprawnionego przez wykreślenie wpisu: Zakłady Przemysłu Tłuszczowego „OLVIT” Spółka z o.o., 80-555 Gdańsk ul. Wiślana 19, Polska i dokonanie wpisu: „OLVIT OILS” SPÓŁKA Z OGRANICZONĄ ODPOWIEDZIALNOŚCIĄ, Gdańsk, Polska.

153389 2006 07 18 A. Wprowadzono zmianę nazwy uprawnionego przez wykreślenie wpisu: „OLVIT OILS” SPÓŁKA Z OGRANICZONĄ ODPOWIEDZIALNOŚCIĄ, Gdańsk, Polska i dokonanie wpisu: „ZPT OLVIT” SPÓŁKA Z OGRANICZONĄ ODPOWIEDZIALNOŚCIĄ, Gdańsk, Polska.

153390 2006 07 18 A. Wprowadzono zmianę uprawnionego przez wykreślenie wpisu: Zakłady Przemysłu Tłuszczowego „OLVIT” Spółka z o.o., 80-555 Gdańsk ul. Wiślana 19, Polska i dokonanie wpisu: „OLVIT OILS” SPÓŁKA Z OGRANICZONĄ ODPOWIEDZIALNOŚCIĄ, Gdańsk, Polska.

153390 2006 07 18 A. Wprowadzono zmianę nazwy uprawnionego przez wykreślenie wpisu: „OLVIT OILS” SPÓŁKA Z OGRANICZONĄ ODPOWIEDZIALNOŚCIĄ, Gdańsk, Polska i dokonanie wpisu: „ZPT OLVIT” SPÓŁKA Z OGRANICZONĄ ODPOWIEDZIALNOŚCIĄ, Gdańsk, Polska.

153391 2006 07 18 A. Wprowadzono zmianę uprawnionego przez wykreślenie wpisu: Zakłady Przemysłu Tłuszczowego „OLVIT” Spółka z o.o., 80-555 Gdańsk ul. Wiślana 19, Polska i dokonanie wpisu: „OLVIT OILS” SPÓŁKA Z OGRANICZONĄ ODPOWIEDZIALNOŚCIĄ, Gdańsk, Polska.

153391 2006 07 18 A. Wprowadzono zmianę nazwy uprawnionego przez wykreślenie wpisu: „OLVIT OILS” SPÓŁKA Z OGRANICZONĄ ODPOWIEDZIALNOŚCIĄ, Gdańsk, Polska i dokonanie wpisu: „ZPT OLVIT” SPÓŁKA Z OGRANICZONĄ ODPOWIEDZIALNOŚCIĄ, Gdańsk, Polska.

153428 2006 07 18 A. Wprowadzono zmianę uprawnionego przez wykreślenie wpisu: Zakłady Przemysłu Tłuszczowego „OLVIT” Spółka z o.o., 80-555 Gdańsk ul. Wiślana 19, Polska i dokonanie wpisu: „OLVIT OILS” SPÓŁKA Z OGRANICZONĄ ODPOWIEDZIALNOŚCIĄ, Gdańsk, Polska.

153428 2006 07 18 A. Wprowadzono zmianę nazwy uprawnionego przez wykreślenie wpisu: „OLVIT OILS” SPÓŁKA Z OGRANICZONĄ ODPOWIEDZIALNOŚCIĄ, Gdańsk, Polska i dokonanie

wpisu: „ZPT OLVIT” SPÓŁKA Z OGRANICZONĄ ODPOWIEDZIALNOŚCIĄ, Gdańsk, Polska.

153429 2006 07 18 A. Wprowadzono zmianę uprawnionego przez wykreślenie wpisu: Zakłady Przemysłu Tłuszczowego „OLVIT” Spółka z o.o., 80-555 Gdańsk ul. Wiślana 19, Polska i dokonanie wpisu: „OLVIT OILS” SPÓŁKA Z OGRANICZONĄ ODPOWIEDZIALNOŚCIĄ, Gdańsk, Polska.

153429 2006 07 18 A. Wprowadzono zmianę nazwy uprawnionego przez wykreślenie wpisu: „OLVIT OILS” SPÓŁKA Z OGRANICZONĄ ODPOWIEDZIALNOŚCIĄ, Gdańsk, Polska i dokonanie wpisu: „ZPT OLVIT” SPÓŁKA Z OGRANICZONĄ ODPOWIEDZIALNOŚCIĄ, Gdańsk, Polska.

154519 2006 07 21 A. Wprowadzono zmianę uprawnionego przez wykreślenie wpisu: „Legrand-FAEL” Spółka z o.o., 57-200 Żąbkowice Śląskie ul. Waryńskiego 20, Polska i dokonanie wpisu: Legrand Polska Spółka z o.o., Żąbkowice Śląskie, Polska 890524685.

154940 2006 07 10 A. Wprowadzono zmianę uprawnionego przez wykreślenie wpisu: „TIM” Spółka Akcyjna, 43-382 Bielsko-Biała ul. T.Regera 111, Polska i dokonanie wpisu: Fratelli Martini Secondo Luigi SpA, Cossano Belbo CN, Włochy.

154977 2006 07 20 A. Wprowadzono zmianę nazwy uprawnionego przez wykreślenie wpisu: DROSED Siedleckie Zakłady Drobiarskie Spółka Akcyjna, 08-110 Siedlce ul. Sokołowska 154, Polska i dokonanie wpisu: DROSED S.A., Siedlce, Polska.

154978 2006 07 20 A. Wprowadzono zmianę nazwy uprawnionego przez wykreślenie wpisu: DROSED Siedleckie Zakłady Drobiarskie Spółka Akcyjna, 08-110 Siedlce ul. Sokołowska 154, Polska i dokonanie wpisu: DROSED S.A., Siedlce, Polska.

155680 2006 07 27 A. Wprowadzono zmianę uprawnionego przez wykreślenie wpisu: Kazimiera Jagła, Koźmin Wielkopolski, Polska i dokonanie wpisu: Roman Łagódka, Krobica, Polska.

155722 2006 07 27 A. Wprowadzono zmianę uprawnionego przez wykreślenie wpisu: Kazimiera Jagła, Koźmin Wielkopolski, Polska i dokonanie wpisu: Roman Łagódka, Krobica, Polska.

156017 2006 07 21 A. Wprowadzono zmianę uprawnionego przez wykreślenie wpisu: Zakład Przetwórstwa Mięsnego Tarczyński Spółka z o.o., 55-100 Trzebnica ul. Prusicka 16, Polska i dokonanie wpisu: Zakład Przetwórstwa Mięsnego „Tarczyński” S.A., Trzebnica, Polska 915-15-25-484 932003793.

156154 2006 07 27 A. Wprowadzono zmianę uprawnionego przez wykreślenie wpisu: Citicorp, a Delaware Corporation, 399 Park Avenue Nowy Jork Nowy Jork 10043, Stany Zjednoczone Ameryki i dokonanie wpisu: Citigroup Inc., a Delaware Corporation, Nowy Jork, Stany Zjednoczone Ameryki.

156933 2006 07 10 A. Wprowadzono zmianę uprawnionego przez wykreślenie wpisu: Pharmacia & Upjohn Caribe Inc., State Road 2KM 60.0 00612 Arecibo, Puerto Rico i dokonanie wpisu: PFI-ZER CARIBE LIMITED, St. Peter Port, Guernsey, Wielka Brytania.

157340 2006 07 27 A. Wprowadzono zmianę uprawnionego przez wykreślenie wpisu: Citicorp, a Delaware Corporation, 399 Park Avenue Nowy Jork Nowy Jork 10043, Stany Zjednoczone Ameryki i dokonanie wpisu: Citigroup Inc., a Delaware Corporation, Nowy Jork, Stany Zjednoczone Ameryki.

157351 2006 07 21 A. Wprowadzono zmianę nazwy uprawnionego przez wykreślenie wpisu: Polska Izba Gospodarcza Importerów Maszyn i Urządzeń Rolniczych, 87-100 Toruń ul. Żółkiewskiego 13/29, Polska i dokonanie wpisu: Polska Izba Gospodarcza Maszyn i Urządzeń Rolniczych, Toruń, Polska.

158755 2006 07 10 A. Wprowadzono zmianę adresu uprawnionego przez wykreślenie wpisu: Bayer CropScience SA, 55 Avenue René Cassin 69009 Lyon, Francja i dokonanie wpisu: Bayer CropScience SA, Lyon, Francja.

159669 2006 07 20 A. Wprowadzono zmianę uprawnionego przez wykreślenie wpisu: HILLCROFT LIMITED Spółka z o.o., 00-353 Warszawa ul. Cicha 7, Polska i dokonanie wpisu: BOLS Sp. z o.o., Oborniki Wielkopolskie, Polska.

160173 2006 07 27 A. Wprowadzono zmianę uprawnionego przez wykreślenie wpisu: „DESTYLARNIA SOBIESKI” SPÓŁKA AKCYJNA, 83-200 Starogard Gdański ul. Skarszewska 1, Polska i dokonanie wpisu: CREDIT SUISSE, LONDON BRANCH, Londyn, Wielka Brytania.

160642 2006 07 10 A. Wprowadzono zmianę adresu uprawnionego przez wykreślenie wpisu: Przedsiębiorstwo Wielobranżowe BIUROMAX-BALCER Spółka z o.o., 85-027 Bydgoszcz, ul. Jagiellońska 70 a, Polska i dokonanie wpisu: Przedsiębiorstwo Wielobranżowe BIUROMAX-BALCER Spółka z o.o., Bydgoszcz, Polska.

160725 2006 07 21 A. Wprowadzono zmianę siedziby uprawnionego przez wykreślenie wpisu: Zakład Piekarniczy „OMAR” Paweł Okólski, 26-052 Sitkówka Zgórsko 149, Polska i dokonanie wpisu: Zakład Piekarniczy „OMAR” Paweł Okólski, Zgórsko, Polska 290096558.

160726 2006 07 21 A. Wprowadzono zmianę siedziby uprawnionego przez wykreślenie wpisu: Zakład Piekarniczy „OMAR” Paweł Okólski, 26-052 Sitkówka Zgórsko 149, Polska i dokonanie wpisu: Zakład Piekarniczy „OMAR” Paweł Okólski, Zgórsko, Polska 290096558.

160845 2006 07 10 A. Wprowadzono zmianę nazwy uprawnionego przez wykreślenie wpisu: Restauracja „Chłopskie Jadło” - Anna Kaliszka-Kościuszkó Spółka Jawna, 31-071 Kraków ul. Świętej Agnieszki 1, Polska i dokonanie wpisu: Grupa Chłopskie Jadło Anna Kaliszka-Kościuszkó Spółka Jawna, Kraków, Polska.

160845 2006 07 10 A. Wprowadzono zmianę uprawnionego przez wykreślenie wpisu: Grupa Chłopskie Jadło Anna Kaliszka-Kościuszkó Spółka Jawna, Kraków, Polska i dokonanie wpisu: Restauracje „Grupa Chłopskie Jadło Anna Kaliszka-Kościuszkó sp.j.” Spółka Jawna, Kraków, Polska.

160846 2006 07 10 A. Wprowadzono zmianę nazwy uprawnionego przez wykreślenie wpisu: Restauracja „Chłopskie Jadło” - Anna Kaliszka-Kościuszkó Spółka Jawna, 31-071 Kraków ul. Świętej Agnieszki 1, Polska i dokonanie wpisu: Grupa Chłopskie Jadło Anna Kaliszka-Kościuszkó Spółka Jawna, Kraków, Polska.

160846 2006 07 10 A. Wprowadzono zmianę uprawnionego przez wykreślenie wpisu: Grupa Chłopskie Jadło Anna Kaliszka-Kościuszkó Spółka Jawna, Kraków, Polska i dokonanie wpisu: Restauracje „Grupa Chłopskie Jadło Anna Kaliszka-Kościuszkó sp.j.” Spółka Jawna, Kraków, Polska.

160847 2006 07 10 A. Wprowadzono zmianę nazwy uprawnionego przez wykreślenie wpisu: Restauracja „Chłopskie Jadło” - Anna Kaliszka-Kościuszkó Spółka Jawna, 31-071 Kraków ul. Świętej Agnieszki 1, Polska i dokonanie wpisu: Grupa Chłopskie Jadło Anna Kaliszka-Kościuszkó Spółka Jawna, Kraków, Polska.

160847 2006 07 10 A. Wprowadzono zmianę uprawnionego przez wykreślenie wpisu: Grupa Chłopskie Jadło Anna Kaliszka-Kościuszkó Spółka Jawna, Kraków, Polska i dokonanie wpisu: Restauracje „Grupa Chłopskie Jadło Anna Kaliszka-Kościuszkó sp.j.” Spółka Jawna, Kraków, Polska.

160848 2006 07 10 A. Wprowadzono zmianę nazwy uprawnionego przez wykreślenie wpisu: Restauracja „Chłopskie Jadło” - Anna Kaliszka-Kościuszkó Spółka Jawna, 31-071 Kraków ul. Świętej Agnieszki 1, Polska i dokonanie wpisu: Grupa Chłopskie Jadło Anna Kaliszka-Kościuszkó Spółka Jawna, Kraków, Polska.

160848 2006 07 10 A. Wprowadzono zmianę uprawnionego przez wykreślenie wpisu: Grupa Chłopskie Jadło Anna Kaliszka-Kościuszkó Spółka Jawna, Kraków, Polska i dokonanie wpisu: Restauracje „Grupa Chłopskie Jadło Anna Kaliszka-Kościuszkó sp.j.” Spółka Jawna, Kraków, Polska.

161017 2006 07 21 A. Wprowadzono zmianę siedziby uprawnionego przez wykreślenie wpisu: Clinique Laboratories, Inc. (a Delaware corporation), 767 Fifth Avenue New York New York 10153, Stany Zjednoczone Ameryki i dokonanie wpisu: Clinique Laboratories, Inc. (a Delaware corporation), Wilmington, Stany Zjednoczone Ameryki.

161017 2006 07 21 A. Wprowadzono zmianę uprawnionego przez wykreślenie wpisu: Clinique Laboratories, Inc. (a Delaware corporation), Wilmington, Stany Zjednoczone Ameryki i dokonanie wpisu: Clinique Laboratories, LLC, Wilmington, Stany Zjednoczone Ameryki.

161236 2006 07 21 A. Wprowadzono zmianę uprawnionego przez wykreślenie wpisu: Zakład Przetwórstwa Mięsnego „TARCZYŃSKI” Spółka z o.o., 55-100 Trzebnica ul. Prusicka 16, Polska i dokonanie wpisu: Zakład Przetwórstwa Mięsnego „Tarczyński” S.A., Trzebnica, Polska 915-15-25-484 932003793.

161415 2006 07 18 A. Wprowadzono zmianę uprawnionego przez wykreślenie wpisu: Zakłady Przemysłu Tłuszczowego „OLVIT” Spółka z o.o., 80-555 Gdańsk ul. Wiślana 19, Polska i dokonanie wpisu: „OLVIT OILS” SPÓŁKA Z OGRANICZONĄ ODPOWIEDZIALNOŚCIĄ, Gdańsk, Polska.

161415 2006 07 18 A. Wprowadzono zmianę nazwy uprawnionego przez wykreślenie wpisu: „OLVIT OILS” SPÓŁKA Z OGRANICZONĄ ODPOWIEDZIALNOŚCIĄ, Gdańsk, Polska i dokonanie wpisu: „ZPT OLVIT” SPÓŁKA Z OGRANICZONĄ ODPOWIEDZIALNOŚCIĄ, Gdańsk, Polska.

161818 2006 07 18 A. Wprowadzono zmianę uprawnionego przez wykreślenie wpisu: International Business Machines Corporation, New Orchard Road Armonk NY 10504, Stany Zjednoczone Ameryki i dokonanie wpisu: IBM Products Asia Pte. Ltd., Singapur.

161883 2006 07 18 A. Wprowadzono zmianę uprawnionego przez wykreślenie wpisu: Zakłady Przemysłu Tłuszczowego „OLVIT” Spółka z o.o., 80-555 Gdańsk ul. Wiślana 19, Polska i dokonanie wpisu: „OLVIT OILS” SPÓŁKA Z OGRANICZONĄ ODPOWIEDZIALNOŚCIĄ, Gdańsk, Polska.

161883 2006 07 18 A. Wprowadzono zmianę nazwy uprawnionego przez wykreślenie wpisu: „OLVIT OILS” SPÓŁKA Z OGRANICZONĄ ODPOWIEDZIALNOŚCIĄ, Gdańsk, Polska i dokonanie wpisu: „ZPT OLVIT” SPÓŁKA Z OGRANICZONĄ ODPOWIEDZIALNOŚCIĄ, Gdańsk, Polska.

161948 2006 07 10 A. Wprowadzono zmianę nazwy uprawnionego przez wykreślenie wpisu: SANOFI-SYNTHELABO, 174 avenue de France F-75013 Paryż, Francja i dokonanie wpisu: SANOFI - AVENTIS, Paryż, Francja.

162488 2006 07 10 A. Wprowadzono zmianę nazwy uprawnionego przez wykreślenie wpisu: PHARMACIA AB, Sztokholm, Szwecja i dokonanie wpisu: Pfizer Heath AB, Sztokholm, Szwecja.

162489 2006 07 10 A. Wprowadzono zmianę nazwy uprawnionego przez wykreślenie wpisu: PHARMACIA AB, Sztokholm, Szwecja i dokonanie wpisu: Pfizer Heath AB, Sztokholm, Szwecja.

162490 2006 07 10 A. Wprowadzono zmianę nazwy uprawnionego przez wykreślenie wpisu: SANOFI-SYNTHELABO, Société Anonyme, Paryż, Francja i dokonanie wpisu: SANOFI - AVENTIS, Paryż, Francja.

162544 2006 07 04 A. Wprowadzono zmianę uprawnionego przez wykreślenie wpisu: HILLCROFT LIMITED Spółka z o.o., Warszawa, Polska i dokonanie wpisu: BOLS Sp. z o.o., Oborniki Wielkopolskie, Polska.

162623 2006 07 04 A. Wprowadzono zmianę uprawnionego przez wykreślenie wpisu: Firma „JAKO” Andrzej Jaworowicz, Kocanin, Polska 250009467 i dokonanie wpisu: JAKO Spółka z o.o., Kocanin, Polska.

162624 2006 07 04 A. Wprowadzono zmianę uprawnionego przez wykreślenie wpisu: Firma „JAKO” Andrzej Jaworowicz, Kokanin, Polska 250009467 i dokonanie wpisu: JAKO Spółka z o.o., Kokanin, Polska.

162625 2006 07 04 A. Wprowadzono zmianę uprawnionego przez wykreślenie wpisu: Firma „JAKO” Andrzej Jaworowicz, Kokanin, Polska 250009467 i dokonanie wpisu: JAKO Spółka z o.o., Kokanin, Polska.

162731 2006 07 18 A. Wprowadzono zmianę uprawnionego przez wykreślenie wpisu: Jeronimo Martins Dystrybucja Spółka z o.o., Poznań, Polska 630303023 i dokonanie wpisu: „Jeronimo Martins Dystrybucja” S.A., Poznań, Polska 630303023.

162731 2006 07 18 A. Wprowadzono zmianę siedziby uprawnionego przez wykreślenie wpisu: „Jeronimo Martins Dystrybucja” S.A., Poznań, Polska 630303023 i dokonanie wpisu: „Jeronimo Martins Dystrybucja” S.A., Kostrzyn, Polska 630303023.

162732 2006 07 18 A. Wprowadzono zmianę uprawnionego przez wykreślenie wpisu: JERONIMO MARTINS DYSTRYBUCJA Spółka z o.o., Poznań, Polska 630303023 i dokonanie wpisu: JERONIMO MARTINS DYSTRYBUCJA S.A., Poznań, Polska 630303023.

162732 2006 07 18 A. Wprowadzono zmianę siedziby uprawnionego przez wykreślenie wpisu: JERONIMO MARTINS DYSTRYBUCJA S.A., Poznań, Polska 630303023 i dokonanie wpisu: JERONIMO MARTINS DYSTRYBUCJA S.A., Kostrzyn, Polska 630303023.

162733 2006 07 18 A. Wprowadzono zmianę uprawnionego przez wykreślenie wpisu: JERONIMO MARTINS DYSTRYBUCJA Spółka z o.o., Poznań, Polska 630303023 i dokonanie wpisu: JERONIMO MARTINS DYSTRYBUCJA S.A., Poznań, Polska 630303023.

162733 2006 07 18 A. Wprowadzono zmianę siedziby uprawnionego przez wykreślenie wpisu: JERONIMO MARTINS DYSTRYBUCJA S.A., Poznań, Polska 630303023 i dokonanie wpisu: JERONIMO MARTINS DYSTRYBUCJA S.A., Kostrzyn, Polska 630303023.

162734 2006 07 18 A. Wprowadzono zmianę uprawnionego przez wykreślenie wpisu: JERONIMO MARTINS DYSTRYBUCJA Spółka z o.o., Poznań, Polska 630303023 i dokonanie wpisu: JERONIMO MARTINS DYSTRYBUCJA S.A., Poznań, Polska 630303023.

162734 2006 07 18 A. Wprowadzono zmianę siedziby uprawnionego przez wykreślenie wpisu: JERONIMO MARTINS DYSTRYBUCJA S.A., Poznań, Polska 630303023 i dokonanie wpisu: JERONIMO MARTINS DYSTRYBUCJA S.A., Kostrzyn, Polska 630303023.

162735 2006 07 18 A. Wprowadzono zmianę uprawnionego przez wykreślenie wpisu: JERONIMO MARTINS DYSTRYBUCJA Spółka z o.o., Poznań, Polska 630303023 i dokonanie wpisu: JERONIMO MARTINS DYSTRYBUCJA S.A., Poznań, Polska 630303023.

162735 2006 07 18 A. Wprowadzono zmianę siedziby uprawnionego przez wykreślenie wpisu: JERONIMO MARTINS DYSTRYBUCJA S.A., Poznań, Polska 630303023 i dokonanie wpisu: JERONIMO MARTINS DYSTRYBUCJA S.A., Kostrzyn, Polska 630303023.

162737 2006 07 18 A. Wprowadzono zmianę uprawnionego przez wykreślenie wpisu: JERONIMO MARTINS DYSTRYBUCJA Spółka z o.o., Poznań, Polska 630303023 i dokonanie wpisu: JERONIMO MARTINS DYSTRYBUCJA S.A., Poznań, Polska 630303023.

162737 2006 07 18 A. Wprowadzono zmianę siedziby uprawnionego przez wykreślenie wpisu: JERONIMO MARTINS DYSTRYBUCJA S.A., Poznań, Polska 630303023 i dokonanie wpisu: JERONIMO MARTINS DYSTRYBUCJA S.A., Kostrzyn, Polska 630303023.

162959 2006 07 27 A. Wprowadzono zmianę nazwy uprawnionego przez wykreślenie wpisu: Natur Produkt TOM-MARK Spółka z o.o., Warszawa, Polska P-012092323-84003000 51-3-613-01013 i dokonanie wpisu: NATUR PRODUKT ZDROVIT SPÓŁKA Z OGRANICZONĄ ODPOWIEDZIALNOŚCIĄ, Warszawa, Polska.

163106 2006 07 27 A. Wprowadzono zmianę uprawnionego przez wykreślenie wpisu: Citicorp, a Delaware Corporation, New

York, Stany Zjednoczone Ameryki i dokonanie wpisu: Citigroup Inc., a Delaware corporation, New York, Stany Zjednoczone Ameryki.

163108 2006 07 18 A. Wprowadzono zmianę uprawnionego przez wykreślenie wpisu: INTERFREZ Janusz Migała, Paweł Dziurawiec, Tarnów, Polska 850138200 i dokonanie wpisu: INTERFREZ Sp. z o.o., Tarnów, Polska.

163189 2006 07 10 A. Wprowadzono zmianę uprawnionego przez wykreślenie wpisu: LU Polska Spółka z o.o., Warszawa, Polska i dokonanie wpisu: LU POLSKA Spółka Akcyjna, Warszawa, Polska.

163251 2006 07 10 A. Wprowadzono zmianę uprawnionego przez wykreślenie wpisu: Podbeskidzkie Centrum Hurtu Rybno-Spożywczego „FREGATA” Jan Kuźma, Kęty, Polska P-070221726-9280000 59-3-613-07177 i dokonanie wpisu: „Gardno” Sp. z o.o., Kraków, Polska.

163251 2006 07 10 A. Wprowadzono zmianę nazwy uprawnionego przez wykreślenie wpisu: „Gardno” Sp. z o.o., Kraków, Polska i dokonanie wpisu: The BrandBP Force Sp. z o.o., Kraków, Polska.

163252 2006 07 10 A. Wprowadzono zmianę uprawnionego przez wykreślenie wpisu: Podbeskidzkie Centrum Hurtu Rybno-Spożywczego „FREGATA” Jan Kuźma, Kęty, Polska P-070221726-9280000 59-3-613-07177 i dokonanie wpisu: „Gardno” Sp. z o.o., Kraków, Polska.

163252 2006 07 10 A. Wprowadzono zmianę nazwy uprawnionego przez wykreślenie wpisu: „Gardno” Sp. z o.o., Kraków, Polska i dokonanie wpisu: The BrandBP Force Sp. z o.o., Kraków, Polska.

163394 2006 07 14 A. Wprowadzono zmianę nazwy uprawnionego przez wykreślenie wpisu: OVITA-NUTRICIA Spółka z o.o., Opole, Polska 530544729 i dokonanie wpisu: NUTRICIA POLSKA Spółka z o.o., Opole, Polska 530544729.

163394 2006 07 14 A. Wprowadzono zmianę nazwy uprawnionego przez wykreślenie wpisu: NUTRICIA POLSKA Spółka z o.o., Opole, Polska 530544729 i dokonanie wpisu: NUTRICIA ZAKŁADY PRODUKCYJNE Spółka z o.o., Opole, Polska 530544729.

163545 2006 07 28 A. Wprowadzono zmianę uprawnionego przez wykreślenie wpisu: Citicorp, a Delaware Corporation, Nowy Jork, Stany Zjednoczone Ameryki i dokonanie wpisu: Citigroup Inc., a Delaware corporation, Nowy Jork, Stany Zjednoczone Ameryki.

163546 2006 07 28 A. Wprowadzono zmianę uprawnionego przez wykreślenie wpisu: Citicorp, a Delaware Corporation, Nowy Jork, Stany Zjednoczone Ameryki i dokonanie wpisu: Citigroup Inc., a Delaware corporation, Nowy Jork, Stany Zjednoczone Ameryki.

163547 2006 07 28 A. Wprowadzono zmianę uprawnionego przez wykreślenie wpisu: Citicorp, a Delaware Corporation, Nowy Jork, Stany Zjednoczone Ameryki i dokonanie wpisu: Citigroup Inc., a Delaware corporation, Nowy Jork, Stany Zjednoczone Ameryki.

163548 2006 07 28 A. Wprowadzono zmianę uprawnionego przez wykreślenie wpisu: Citicorp, a Delaware Corporation, Nowy Jork, Stany Zjednoczone Ameryki i dokonanie wpisu: Citigroup Inc., a Delaware corporation, Nowy Jork, Stany Zjednoczone Ameryki.

163549 2006 07 28 A. Wprowadzono zmianę uprawnionego przez wykreślenie wpisu: Citicorp, a Delaware Corporation, Nowy Jork, Stany Zjednoczone Ameryki i dokonanie wpisu: Citigroup Inc., a Delaware corporation, Nowy Jork, Stany Zjednoczone Ameryki.

163550 2006 07 28 A. Wprowadzono zmianę uprawnionego przez wykreślenie wpisu: Citicorp, a Delaware Corporation, Nowy Jork, Stany Zjednoczone Ameryki i dokonanie wpisu: Citigroup Inc., a Delaware corporation, Nowy Jork, Stany Zjednoczone Ameryki.

163551 2006 07 28 A. Wprowadzono zmianę uprawnionego przez wykreślenie wpisu: Citicorp, a Delaware Corporation, Nowy Jork, Stany Zjednoczone Ameryki i dokonanie wpisu: Citigroup Inc., a Delaware corporation, Nowy Jork, Stany Zjednoczone Ameryki.

163552 2006 07 28 A. Wprowadzono zmianę uprawnionego przez wykreślenie wpisu: Citicorp, a Delaware Corporation, Nowy Jork, Stany Zjednoczone Ameryki i dokonanie wpisu: Citigroup Inc., a Delaware corporation, Nowy Jork, Stany Zjednoczone Ameryki.

163670 2006 07 18 A. Wprowadzono zmianę uprawnionego przez wykreślenie wpisu: Przedsiębiorstwo Produkcyjno-Handlowo-Usługowe „KOSPAN” S.C. Piotr Kąpała, Marek Kąpała, Ciasna, Polska i dokonanie wpisu: KOSPAN Piotr Kąpała, Marek Kąpała, S.J., Ciasna, Polska.

163670 2006 07 18 A. Wprowadzono zmianę uprawnionego przez wykreślenie wpisu: KOSPAN Piotr Kąpała, Marek Kąpała S.J., Ciasna, Polska i dokonanie wpisu: KOSPAN Marek Kąpała S.J., Ciasna, Polska.

163679 2006 07 21 A. Wprowadzono zmianę nazwy uprawnionego przez wykreślenie wpisu: RANDSTAD POLSKA Sp. z o.o., Warszawa, Polska 015634730 i dokonanie wpisu: RANDSTAD SPÓŁKA Z OGRANICZONĄ ODPOWIEDZIALNOŚCIĄ, Warszawa, Polska.

164293 2006 07 18 A. Wprowadzono zmianę uprawnionego przez wykreślenie wpisu: „DODONI” Roman Górzyński, Marek Górzyński, Marcin Górzyński, Suchedniów, Polska i dokonanie wpisu: DODONI Roman Górzyński, Marek Górzyński, Marcin Górzyński S.J., Suchedniów, Polska.

164321 2006 07 17 A. Wprowadzono zmianę uprawnionego przez wykreślenie wpisu: P.P.H. „EUROCOSMETICS” S.C., Martyna Chajdas, Cecylia Czapla, Kobyłka, Polska i dokonanie wpisu: P.P.H. „EUROCOSMETICS” S.C. Martyna Chajdas, Piotr Chajdas, Kobyłka, Polska.

164499 2006 07 10 A. Wprowadzono zmianę uprawnionego przez wykreślenie wpisu: KABUSHIKI KAISHA PILOT (also trading as Pilot Corporation), Tokio, Japonia i dokonanie wpisu: Kabushiki Kaisha Pilot Corporation (also trading as Pilot Corporation), Tokio, Japonia.

164772 2006 07 12 A. Wprowadzono zmianę uprawnionego przez wykreślenie wpisu: RANDSTAD Spółka z o.o., Warszawa, Polska 012910626 i dokonanie wpisu: RANDSTAD POLSKA SPÓŁKA Z OGRANICZONĄ ODPOWIEDZIALNOŚCIĄ, Warszawa, Polska 015634730.

164772 2006 07 12 A. Wprowadzono zmianę nazwy uprawnionego przez wykreślenie wpisu: RANDSTAD POLSKA SPÓŁKA Z OGRANICZONĄ ODPOWIEDZIALNOŚCIĄ, Warszawa, Polska 015634730 i dokonanie wpisu: RANDSTAD SPÓŁKA Z OGRANICZONĄ ODPOWIEDZIALNOŚCIĄ, Warszawa, Polska 015634730.

164773 2006 07 12 A. Wprowadzono zmianę uprawnionego przez wykreślenie wpisu: RANDSTAD Spółka z o.o., Warszawa, Polska 012910626 i dokonanie wpisu: RANDSTAD POLSKA SPÓŁKA Z OGRANICZONĄ ODPOWIEDZIALNOŚCIĄ, Warszawa, Polska 015634730.

164773 2006 07 12 A. Wprowadzono zmianę nazwy uprawnionego przez wykreślenie wpisu: RANDSTAD POLSKA SPÓŁKA Z OGRANICZONĄ ODPOWIEDZIALNOŚCIĄ, Warszawa, Polska 015634730 i dokonanie wpisu: RANDSTAD SPÓŁKA Z OGRANICZONĄ ODPOWIEDZIALNOŚCIĄ, Warszawa, Polska 015634730.

164810 2006 07 18 D. Dokonano wpisu: Z dniem 06 marca 2006 r. Urząd Patentowy RP dokonuje wpisu zastawu na prawie ochronnym R-164810, na podstawie zawiadomienia Naczelnika Pierwszego Śląskiego Urzędu Skarbowego w Sosnowcu o ustanowieniu zastawu skarbowego na przedmiotowym prawie w dniu 06 marca 2006 r.

164810 2006 07 18 D. Dokonano wpisu: Z dniem 08 marca 2006 r. Urząd Patentowy RP dokonuje wpisu zastawu na prawie ochronnym R-164810, na podstawie zawiadomienia Naczelnika Pierwszego Śląskiego Urzędu Skarbowego w Sosnowcu o ustanowieniu zastawu skarbowego na przedmiotowym prawie w dniu 08 marca 2006 r.

165279 2006 07 14 A. Wprowadzono zmianę nazwy uprawnionego przez wykreślenie wpisu: WROZAMET SA, Wrocław, Polska P-930604318 i dokonanie wpisu: „FagorMastercook” Spółka Akcyjna, Wrocław, Polska.

165568 2006 07 14 A. Wprowadzono zmianę nazwy uprawnionego przez wykreślenie wpisu: WROZAMET SA, Wrocław, Polska P-930604318 i dokonanie wpisu: „FagorMastercook” Spółka Akcyjna, Wrocław, Polska.

165607 2006 07 12 A. Wprowadzono zmianę uprawnionego przez wykreślenie wpisu: Przedsiębiorstwo Produkcyjno-Handlowe COSSO sp.j. M.Szumelda, Stalowa Wola, Polska 830191434 i dokonanie wpisu: A.S.T.R. SPÓŁKA Z OGRANICZONĄ ODPOWIEDZIALNOŚCIĄ, Nisko, Polska 831355814.

165641 2006 07 18 A. Wprowadzono zmianę uprawnionego przez wykreślenie wpisu: DODONI S.C. Zakład Pracy Chronionej Roman Górzyński, Marek Górzyński, Marcin Górzyński, Suchedniów, Polska 290440056 i dokonanie wpisu: DODONI Roman Górzyński, Marek Górzyński, Marcin Górzyński S.J., Suchedniów, Polska.

165705 2006 07 18 A. Wprowadzono zmianę uprawnionego przez wykreślenie wpisu: Zakłady Przemysłu Tłuszczowego „OLVIT” Spółka z o.o., Gdańsk, Polska 190454328 i dokonanie wpisu: „OLVIT OILS” SPÓŁKA Z OGRANICZONĄ ODPOWIEDZIALNOŚCIĄ, Gdańsk, Polska 59050403691.

165705 2006 07 18 A. Wprowadzono zmianę nazwy uprawnionego przez wykreślenie wpisu: „OLVIT OILS” SPÓŁKA Z OGRANICZONĄ ODPOWIEDZIALNOŚCIĄ, Gdańsk, Polska 59050403691 i dokonanie wpisu: „ZPT OLVIT” SPÓŁKA Z OGRANICZONĄ ODPOWIEDZIALNOŚCIĄ, Gdańsk, Polska.

165816 2006 07 12 A. Wprowadzono zmianę uprawnionego przez wykreślenie wpisu: RANDSTAD Spółka z ograniczoną odpowiedzialnością, Warszawa, Polska 010808450 i dokonanie wpisu: RANDSTAD POLSKA SPÓŁKA Z OGRANICZONĄ ODPOWIEDZIALNOŚCIĄ, Warszawa, Polska 015634730.

165816 2006 07 12 A. Wprowadzono zmianę nazwy uprawnionego przez wykreślenie wpisu: RANDSTAD POLSKA SPÓŁKA Z OGRANICZONĄ ODPOWIEDZIALNOŚCIĄ, Warszawa, Polska 015634730 i dokonanie wpisu: RANDSTAD SPÓŁKA Z OGRANICZONĄ ODPOWIEDZIALNOŚCIĄ, Warszawa, Polska 015634730.

165817 2006 07 12 A. Wprowadzono zmianę uprawnionego przez wykreślenie wpisu: RANDSTAD Spółka z ograniczoną odpowiedzialnością, Warszawa, Polska 010808450 i dokonanie wpisu: RANDSTAD POLSKA SPÓŁKA Z OGRANICZONĄ ODPOWIEDZIALNOŚCIĄ, Warszawa, Polska 015634730.

165817 2006 07 12 A. Wprowadzono zmianę nazwy uprawnionego przez wykreślenie wpisu: RANDSTAD POLSKA SPÓŁKA Z OGRANICZONĄ ODPOWIEDZIALNOŚCIĄ, Warszawa, Polska 015634730 i dokonanie wpisu: RANDSTAD SPÓŁKA Z OGRANICZONĄ ODPOWIEDZIALNOŚCIĄ, Warszawa, Polska 015634730.

165864 2006 07 10 A. Wprowadzono zmianę uprawnionego przez wykreślenie wpisu: WKK Wojciech Wróbel, Wojciech Kozielski, Dańków, Polska 750659540 i dokonanie wpisu: XDISC Polska Sp. z o.o., Warszawa, Polska.

166115 2006 07 14 A. Wprowadzono zmianę nazwy uprawnionego przez wykreślenie wpisu: WROZAMET SA, Wrocław, Polska P-930604318 i dokonanie wpisu: „FagorMastercook” Spółka Akcyjna, Wrocław, Polska.

166150 2006 07 10 A. Wprowadzono zmianę nazwy uprawnionego przez wykreślenie wpisu: PHARMACIA & UPJOHN COMPANY (Delaware corporation), Peapack, Stany Zjednoczone Ameryki i dokonanie wpisu: Pharmacia & Upjohn Company LLC, Peapack, Stany Zjednoczone Ameryki.

166165 2006 07 21 A. Wprowadzono zmianę siedziby uprawnionego przez wykreślenie wpisu: Clinique Laboratories, Inc., New

York, Stany Zjednoczone Ameryki i dokonanie wpisu: Clinique Laboratories, Inc., Wilmington, Stany Zjednoczone Ameryki.

166165 2006 07 21 A. Wprowadzono zmianę uprawnionego przez wykreślenie wpisu: Clinique Laboratories, Inc., Wilmington, Stany Zjednoczone Ameryki i dokonanie wpisu: Clinique Laboratories, LLC, Wilmington, Stany Zjednoczone Ameryki.

166531 2006 07 21 A. Wprowadzono zmianę siedziby uprawnionego przez wykreślenie wpisu: Accenture Global Services GmbH, Neuhausen am Rheinfall, Szwajcaria i dokonanie wpisu: Accenture Global Services GmbH, Schaffhausen, Szwajcaria.

166847 2006 07 21 A. Wprowadzono zmianę uprawnionego przez wykreślenie wpisu: „CELSA Huta Ostrowiec” Spółka z o.o., Ostrowiec Świętokrzyski, Polska 016364209 i dokonanie wpisu: CPJS - CENTRUM PROMOCJI JAKOŚCI STALI SPÓŁKA Z OGRANICZONĄ ODPOWIEDZIALNOŚCIĄ, Warszawa, Polska 140128148.

167088 2006 07 10 A. Wprowadzono zmianę nazwy uprawnionego przez wykreślenie wpisu: „Legrand-FAEL” Spółka z o.o., Ząbkowice Śląskie, Polska i dokonanie wpisu: LEGRAND POLSKA SPÓŁKA Z OGRANICZONĄ ODPOWIEDZIALNOŚCIĄ, Ząbkowice Śląskie, Polska.

167089 2006 07 10 A. Wprowadzono zmianę nazwy uprawnionego przez wykreślenie wpisu: „Legrand-FAEL” Spółka z o.o., Ząbkowice Śląskie, Polska i dokonanie wpisu: LEGRAND POLSKA SPÓŁKA Z OGRANICZONĄ ODPOWIEDZIALNOŚCIĄ, Ząbkowice Śląskie, Polska.

167119 2006 07 14 A. Wprowadzono zmianę siedziby uprawnionego przez wykreślenie wpisu: Clinique Laboratories, Inc. (a Delaware Corporation), Nowy York, Stany Zjednoczone Ameryki i dokonanie wpisu: Clinique Laboratories, Inc. (a Delaware Corporation), Wilmington, Stany Zjednoczone Ameryki.

167119 2006 07 14 A. Wprowadzono zmianę uprawnionego przez wykreślenie wpisu: Clinique Laboratories, Inc. (a Delaware Corporation), Wilmington, Stany Zjednoczone Ameryki i dokonanie wpisu: Clinique Laboratories, LLC, Wilmington, Stany Zjednoczone Ameryki.

167314 2006 07 14 A. Wprowadzono zmianę nazwy uprawnionego przez wykreślenie wpisu: WROZAMET SA, Wrocław, Polska 930604318 i dokonanie wpisu: „FagorMastercook” Spółka Akcyjna, Wrocław, Polska.

167363 2006 07 10 A. Wprowadzono zmianę uprawnionego przez wykreślenie wpisu: Kai Peter Schoenhals, Venice, Stany Zjednoczone Ameryki i dokonanie wpisu: Raymond Alexander Bridgeford, Warszawa, Polska.

167568 2006 07 18 A. Wprowadzono zmianę nazwy uprawnionego przez wykreślenie wpisu: „POZ-BRUK SOBOTA” Sp. z o.o., Sobota, Polska 630904538 i dokonanie wpisu: „POZ-BRUK” Sp. z o.o., Sobota, Polska 630904538.

167701 2006 07 18 A. Wprowadzono zmianę nazwy uprawnionego przez wykreślenie wpisu: Skład Odzieżowy „NIETYPOWY PAN” Małgorzata Baczevska, Raszyn, Polska 017348649 i dokonanie wpisu: 5XL NIETYPOWY PAN Małgorzata Baczevska, Raszyn, Polska 017348649.

167702 2006 07 18 A. Wprowadzono zmianę nazwy uprawnionego przez wykreślenie wpisu: Skład Odzieżowy „NIETYPOWY PAN” Małgorzata Baczevska, Raszyn, Polska 017348649 i dokonanie wpisu: 5XL NIETYPOWY PAN Małgorzata Baczevska, Raszyn, Polska 017348649.

168036 2006 07 28 A. Wprowadzono zmianę uprawnionego przez wykreślenie wpisu: Citicorp, a Delaware Corporation, New York, Stany Zjednoczone Ameryki i dokonanie wpisu: Citigroup Inc., a Delaware Corporation, Nowy York, Stany Zjednoczone Ameryki.

168124 2006 07 28 A. Wprowadzono zmianę uprawnionego przez wykreślenie wpisu: Citicorp, a Delaware Corporation, Nowy

Jork, Stany Zjednoczone Ameryki i dokonanie wpisu: Citigroup Inc., a Delaware Corporation, Nowy York, Stany Zjednoczone Ameryki.

168135 2006 07 18 A. Wprowadzono zmianę nazwy uprawnionego przez wykreślenie wpisu: LEAF POLAND Spółka z o.o., Warszawa, Polska 015604143 i dokonanie wpisu: Syrena Cukierki Sp. z o.o., Warszawa, Polska 015604143.

168135 2006 07 18 A. Wprowadzono zmianę nazwy uprawnionego przez wykreślenie wpisu: Syrena Cukierki Sp. z o.o., Warszawa, Polska 015604143 i dokonanie wpisu: Syrena Cukierki Sp. z o.o. w Likwidacji, Warszawa, Polska 015604143.

168136 2006 07 18 A. Wprowadzono zmianę nazwy uprawnionego przez wykreślenie wpisu: LEAF POLAND Spółka z o.o., Warszawa, Polska 015604143 i dokonanie wpisu: Syrena Cukierki Sp. z o.o., Warszawa, Polska 015604143.

168136 2006 07 18 A. Wprowadzono zmianę nazwy uprawnionego przez wykreślenie wpisu: Syrena Cukierki Sp. z o.o., Warszawa, Polska 015604143 i dokonanie wpisu: Syrena Cukierki Sp. z o.o. w Likwidacji, Warszawa, Polska 015604143.

168334 2006 07 10 A. Wprowadzono zmianę uprawnionego przez wykreślenie wpisu: Kai Peter Schoenhals, Venice, Stany Zjednoczone Ameryki i dokonanie wpisu: Raymond Alexander Bridgeford, Warszawa, Polska.

168354 2006 07 10 A. Wprowadzono zmianę nazwy uprawnionego przez wykreślenie wpisu: Pharmacia & Upjohn Co., Peapack, Stany Zjednoczone Ameryki i dokonanie wpisu: Pharmacia & Upjohn Company LLC, Peapack, Stany Zjednoczone Ameryki.

168365 2006 07 10 A. Wprowadzono zmianę nazwy uprawnionego przez wykreślenie wpisu: Pharmacia & Upjohn Co., Peapack, Stany Zjednoczone Ameryki i dokonanie wpisu: Pharmacia & Upjohn Company LLC, Peapack, Stany Zjednoczone Ameryki.

168769 2006 07 21 A. Wprowadzono zmianę uprawnionego przez wykreślenie wpisu: Przedsiębiorstwo Handlowo-Usługowe „GOSSO” Daniel Goszczyński, Cesarka k/Strykowa, Polska 471329991 i dokonanie wpisu: GOSSO Sp. z o.o., Cesarka k/Strykowa, Polska 733-12-77-621 472873640.

168801 2006 07 18 A. Wprowadzono zmianę uprawnionego przez wykreślenie wpisu: P.P.H.U. „ACWADOR” s.c. Roman Kołodziejczak, Dorota Kołodziejczak, Rita Kołodziejczak, Prokopów, Polska 250567196 i dokonanie wpisu: PPHU ACWADOR R.D.D. Kołodziejczak, R. Bryła S.J., Prokopów, Polska 250567196.

168802 2006 07 18 A. Wprowadzono zmianę uprawnionego przez wykreślenie wpisu: P.P.H.U. „ACWADOR” s.c. Roman Kołodziejczak, Dorota Kołodziejczak, Rita Kołodziejczak, Prokopów, Polska 250567196 i dokonanie wpisu: PPHU ACWADOR R.D.D. Kołodziejczak, R. Bryła S.J., Prokopów, Polska 250567196.

168821 2006 07 18 A. Wprowadzono zmianę nazwy uprawnionego przez wykreślenie wpisu: „KAMPANIA MUZYCZNA POMATON EMI” Spółka z ograniczoną odpowiedzialnością, Warszawa, Polska i dokonanie wpisu: EMI MUSIC POLAND Sp. z o.o., Warszawa, Polska 006935306.

168885 2006 07 18 A. Wprowadzono zmianę nazwy i siedziby uprawnionego przez wykreślenie wpisu: „Zakład Energetyczny Jelenia Góra” – Spółka Akcyjna, Jelenia Góra, Polska 230179216 i dokonanie wpisu: ENERGIAPRO KONCERN ENERGETYCZNY S.A., Wrocław, Polska 230179216.

168890 2006 07 18 A. Wprowadzono zmianę nazwy uprawnionego przez wykreślenie wpisu: Przedsiębiorstwo Produkcyjno-Usługowo-Handlowe „INTERPETRO” Spółka z o.o., Rzeszów, Polska 690693715 i dokonanie wpisu: „INTERPETRO” Sp. z o.o., Polska 690693715.

168893 2006 07 18 A. Wprowadzono zmianę uprawnionego przez wykreślenie wpisu: PPHU „JOYVI” Zbigniew Szymak, Renata

Szymak, Tuszyn, Polska 590289696 i dokonanie wpisu: PPHU „JOYVI” Zbigniew Szymak, Tuszyn, Polska 590289696.

168893 2006 07 18 A. Wprowadzono zmianę nazwy uprawnionego przez wykreślenie wpisu: PPHU „JOYVI” Zbigniew Szymak, Tuszyn, Polska 590289696 i dokonanie wpisu: „JOYVI” Zbigniew Szymak, Tuszyn, Polska 590289696.

168894 2006 07 18 A. Wprowadzono zmianę uprawnionego przez wykreślenie wpisu: PPHU „JOYVI” Zbigniew Szymak, Renata Szymak, Tuszyn, Polska 590289696 i dokonanie wpisu: PPHU „JOYVI” Zbigniew Szymak, Tuszyn, Polska 590289696.

168894 2006 07 18 A. Wprowadzono zmianę nazwy uprawnionego przez wykreślenie wpisu: PPHU „JOYVI” Zbigniew Szymak, Tuszyn, Polska 590289696 i dokonanie wpisu: „JOYVI” Zbigniew Szymak, Tuszyn, Polska 590289696.

168903 2006 07 18 A. Wprowadzono zmianę uprawnionego przez wykreślenie wpisu: MEMO Agencja Reklamowa Ewa Popiołek, Warszawa, Polska 013075806 i dokonanie wpisu: „MEMO Agencja Reklamowa” Maciej Popiołek, Ewa Popiołek S.J., Warszawa, Polska.

168904 2006 07 21 A. Wprowadzono zmianę siedziby uprawnionego przez wykreślenie wpisu: Clinique Laboratories, Inc. (a Delaware corporation), New York, Stany Zjednoczone Ameryki i dokonanie wpisu: Clinique Laboratories, Inc. (a Delaware corporation), Wilmington, Stany Zjednoczone Ameryki.

168904 2006 07 21 A. Wprowadzono zmianę uprawnionego przez wykreślenie wpisu: Clinique Laboratories, Inc. (a Delaware corporation), Wilmington, Stany Zjednoczone Ameryki i dokonanie wpisu: Clinique Laboratories, LLC, Wilmington, Stany Zjednoczone Ameryki.

324

DECYZJE O UNIEWAŻNIENIU PRAWA OCHRONNEGO

Poniższe zestawienie zawiera kolejno: numer prawa ochronnego na znaki towarowe, datę unieważnienia prawa ochronnego oraz treść decyzji.

125 215	2005 04 05	Unieważniono w całości
131 312	2004 11 29	Unieważniono w całości
136 431	2005 06 02	Unieważniono w całości
139 597	2005 04 06	Unieważniono w całości
140 133	2004 08 08	Unieważniono w całości
141 537	2004 08 17	Unieważniono w całości
135 047	2004 10 15	Unieważniono w części dotyczącej towarów zawartych w klasie 30; tj.: keczupy, przyprawy, majonez, octy, musztardy
144 600	2005 08 29	Unieważniono w części dotyczącej montażu i wymiany stolarki otworowej w klasie 37.

325

DECYZJE O WYGAŚNIĘCIU PRAWA OCHRONNEGO

Poniższe zestawienie zawiera kolejno: numer prawa ochronnego na znaki towarowe i datę wygaśnięcia prawa ochronnego. W przypadku wygaśnięcia prawa tylko dla części towarów (usług) wymienią się te towary (usługi).

94 332	2006 01 16	Prawo wygasło w całości. Wnioskiem z dnia 2006 01 16 pełnomocnik uprawnionego poinformował Urząd o rezygnacji z dalszej ochrony przedmiotowego znaku towarowego.
107 921	2006 01 12	Prawo wygasło w całości. Wnioskiem z dnia 2006 01 12 pełnomocnik uprawnionego poinformował Urząd o rezygnacji z dalszej ochrony przedmiotowego znaku towarowego.

111 033	2006 03 30	Prawo wygasło w całości. Wnioskiem z dnia 2006 03 30 pełnomocnik uprawnionego poinformował Urząd o rezygnacji z dalszej ochrony przedmiotowego znaku towarowego.
138 487	2003 12 13	Prawo wygasło w całości. Wnioskiem z dnia 2005 12 19 wnioskodawca poinformował Urząd o rezygnacji z dalszej ochrony przedmiotowego znaku towarowego.
138 488	2003 12 13	Prawo wygasło w całości. Wnioskiem z dnia 2005 12 19 wnioskodawca poinformował Urząd o rezygnacji z dalszej ochrony przedmiotowego znaku towarowego.
139 175	2005 06 18	Prawo wygasło w całości. Wnioskiem z dnia 2005 06 18 uprawniony zastąpiony przez pełnomocnika poinformował Urząd o rezygnacji z dalszej ochrony przedmiotowego znaku towarowego.
162 991	2005 09 14	Prawo wygasło w całości. Wnioskiem z dnia 2005 09 14 pełnomocnik uprawnionego poinformował Urząd o rezygnacji z dalszej ochrony przedmiotowego znaku towarowego.
89 794	2003 07 07	Prawo wygasło w części dla towarów i usług: maszyny, urządzenia, obrabiarki, prasy do cięcia, obrabiania, klejenia, oklejania drewna, klasa 07; narzędzia ręczne i przyrządy ręczne, z napędem elektrycznym, hydraulicznym, mechanicznym, pneumatycznym, zwłaszcza warsztatowe, do robót wykończeniowych w budownictwie, do prac stolarskich, klasa 08; usługi stolarskie w pełnym zakresie, klasa 37.
89 795	2003 07 07	Prawo wygasło w części dla towarów i usług: maszyny, urządzenia, obrabiarki, prasy do cięcia, obrabiania, klejenia, oklejania drewna, klasa 07; narzędzia ręczne i przyrządy ręczne, z napędem elektrycznym, hydraulicznym, mechanicznym, pneumatycznym, zwłaszcza warsztatowe, do robót wykończeniowych w budownictwie, do prac stolarskich, klasa 08; usługi stolarskie w pełnym zakresie, klasa 37.
99 377	2005 02 14	Prawo wygasło w części dla towarów i usług: lampy elektryczne, świeczniki, żyrandole, klasa 11; ramy do obrazów, klasa 20; lalki, klasa 28; cygarniczki nie z metali szlachetnych, fajki, popielniczki nie z metali szlachetnych, klasa 34.
106 501	2006 02 06	Prawo wygasło w części dla usług: doradztwo techniczne i projektowanie w zakresie urządzeń klimatyzacyjnych oraz medycznych, pomiary techniczne zabezpieczeń przeciwporażeniowych; klasa 42.
108 044	2006 03 26	Prawo wygasło w części dla usług: usługi serwisowe, usługi konstruktorskie, ekspertyzy, usługi ochrony środowiska; klasa 42.
111 428	2006 04 01	Prawo wygasło w części dla usług: stacje obsługi samochodów, wulkanizacja opon, obsługa i naprawa samochodów; holowanie samochodów, dostarczanie części samochodowych; klasa 37, 39.
113 355	2006 08 09	Prawo wygasło w części dla towarów i usług: komputery, programy komputerowe; klasa 9 oraz dystrybucja sprzętu i oprogramowania komputerowego; klasa 39.
114 766	2006 04 01	Prawo wygasło w części dla usług: obsługa i naprawa samochodów, wulkanizacja opon; holowanie samochodów, transport części samochodowych; klasa 37, 39.

- 118 387 2006 07 09 Prawo wygasło w części dla towarów i usług: pośrednictwo ubezpieczeniowe i wizowe; usługi związane z organizowaniem wypożyczynku, organizowanie obozów, kolonii, rezerwacja miejsc na widowiska, organizowanie zabaw i konkursów rozrywkowych; klasa 36, 41.
- 133 148 2005 11 25 Prawo wygasło w części dla towarów: krzyżówki, w klasie 16.
- 133 149 2005 11 25 Prawo wygasło w części dla towarów: krzyżówki, w klasie 16.
- 133 150 2005 11 25 Prawo wygasło w części dla towarów: krzyżówki, w klasie 16.
- 154 843 2005 10 21 Prawo wygasło w części dla towarów: insektycydy, w klasie 5.
- 160 666 2005 11 25 Prawo wygasło w części dla towarów: krzyżówki, w klasie 16.
- 160 676 2005 11 25 Prawo wygasło w części dla towarów: krzyżówki, w klasie 16.
- 167 621 2006 01 24 Prawo wygasło w części dla usług: usługi w zakresie consultingu, reklamy, badania rynku i wystaw reklamowych, usługi poligraficzne; w klasie 35, 40.

326

**DECYZJE O ZMIANIE LUB UCHYLENIU DECYZJI
(opublikowanych w Wiadomościach Urzędu Patentowego)**

Poniższe zestawienie zawiera kolejno: numer prawa ochronnego na znak towarowy, numer i rok wydania Wiadomości Urzędu Patentowego, w którym zmieniona lub uchylona decyzja została ogłoszona oraz datę i treść decyzji, w której zmieniono lub uchylono decyzję poprzednią.

- 107 465 02/1999 2006 04 24 Sprostowano oczywistą omyłkę w decyzji o rejestracji znaku towarowego z dnia 20.11.1998 r. w następujący sposób:
- w części dotyczącej siedziby uprawnionego powinno być: Incheon, Republika Korei.
- 165 664 02/2006 2006 02 18 Sprostowano oczywistą omyłkę w decyzji o udzieleniu prawa ochronnego na znak towarowy z dn. 05.08.2005 r. w części dotyczącej siedziby uprawnionego powinno być: Słocina, Polska.
- 165 699 02/2006 2006 02 02 Sprostowano oczywistą omyłkę w decyzji o udzieleniu prawa ochronnego na znak towarowy z dnia 23.08.2005 r. w części dotyczącej nazwiska uprawnionego było: Paweł Pedras prawidłowo powinno być: Paweł Perdas.
- 166 616 03/2006 2006 03 08 Sprostowano oczywistą omyłkę w decyzji o udzieleniu prawa ochronnego na znak towarowy z dn. 13.09.2005 r. w części dotyczącej zaklasyfikowania usług do właściwej klasy usługowej według klasyfikacji nicejskiej było: klasyfikacja nicejska: 36, 36, 39, 40 36 usługi prowadzenia hurtowni w zakresie sprzedaży ryb, skorupiaków i mięczaków, owoców i warzyw; prawidłowo powinno być: klasyfikacja nicejska: 35, 36, 39, 40

- 35 usługi prowadzenia hurtowni w zakresie sprzedaży ryb, skorupiaków i mięczaków, owoców i warzyw.
- 167 714 05/2006 2006 04 19 Sprostowano oczywistą omyłkę w decyzji o udzieleniu prawa ochronnego na znak towarowy z dn. 07.09.2005 r. w części dotyczącej siedziby uprawnionego było: Kowloon, Hong Kong, Chiny prawidłowo powinno być: Hong-Kong, Specjalny Region Administracyjny CHRL Hong Kong.
- 168 384 05/2006 2006 05 31 Sprostowano oczywistą omyłkę w decyzji o udzieleniu prawa ochronnego na znak towarowy z dn. 31.10.2005 r. w następujący sposób:
- w części dotyczącej nazwy uprawnionego powinno być: HSK DATA LTD. Sp. z o.o., Kraków, Polska.
- 168 385 05/2006 2006 05 31 Sprostowano oczywistą omyłkę w decyzji o udzieleniu prawa ochronnego na znak towarowy z dn. 31.10.2005 r. w następujący sposób:
- w części dotyczącej nazwy uprawnionego powinno być: HSK DATA LTD. Sp. z o.o., Kraków, Polska.

327

REJESTRACJA MIĘDZYNARODOWA UZNANA W POLSCE

Poniższe zestawienie zawiera kolejno: numer międzynarodowego rejestru znaków towarowych, określenie znaku towarowego przedstawionego w postaci liter bądź cyfr oraz - jeżeli dotyczy - wskazanie symboli klas elementów graficznych znaku i w razie potrzeby rodzaju znaku, określenie klas towarowych, nazwisko i imię lub nazwę uprawnionego, jego miejsce zamieszkania lub siedzibę oraz kod kraju, datę rejestracji międzynarodowej, datę zamieszczenia informacji o tej rejestracji w Biuletynie Urzędu Patentowego oraz datę notyfikacji bądź datę rozszerzenia terytorialnego.

- 2R 174904** TITAN 07 09 11 21
TITAN tovarna kovinskih izdelkovin livarna d.d., Kamnik, 28,
Kovinarska,, SI-1241 KAMNIK, (SI)
1954 02 19 2001 07 09
- 2R 178849** MILKIVIT 05 31
Trouw International B.V., Veerstraat 38, NL-5831 JN Boxmeer, (NL)
1954 08 13 2004 12 27 2004 08 18
- 221708** CASTOLIN-EUTECTIC 01 03 06 07 08 09
MEC Holding GmbH, Gutenbergstrasse 10, 65830 Kriftel, (DE)
1959 07 06 2005 11 14 2005 05 09
- 2R 228271** Moltex 03 05 16
Moltex Baby-Hygiene GmbH, Robert-Bosch-Straße 8, 56727
Mayen, (DE)
1960 02 05 2005 03 21 2004 09 15
- 252835** EXODERIL 05
Novartis AG, CH-4002 Bâle, (CH)
1962 02 22 2005 11 14 2005 09 08
- 2R 277110** ROAMER
CFE: 27.5.1 14
ROAMER WATCH Co S.A., Gibelinstrasse 27, CH-4500 SOLEURE, (CH)
1963 12 04 2004 02 23 2003 12 05
- 283821** Sil 01 03 05
Henkel KGaA, Henkelstrasse 67 40589 Düsseldorf (DE)
1964 05 21 2005 11 14 2005 05 10

R 336354	IRS 19	05	495684	Svit	03
SOLVAY PHARMA, SAS, 42, rue Rouget de Lisle, F-92150 SURESNES, (FR)			Henkel KGaA, Henkelstrasse 67, 40589 Düsseldorf, (DE)		
1967 06 26	2004 04 19	2004 01 14	1985 08 21		1999 08 30
R 387355	IMUDON	05	502953	PASCOE	05
SOLVAY PHARMA, SAS, 42, rue Rouget de Lisle, F-92150 SURESNES, (FR)			PASCOE PHARMAZEUTISCHE PRÄPARATEGMBH, Schiffenberger Weg 55, 35394 GIESSEN, (DE)		
1972 04 05	2004 04 19	2004 01 14	1986 05 30	2005 11 14	2005 04 20
R 409899	DICETEL	05	522548	KERASTASE	42
Solvay Pharmaceuticals Marketing & Licensing AG, Binningerstrasse 94, CH-4123 Allschwil, (CH)			L'OREAL, Société anonyme, 14, rue Royale, F-75008 PARIS, (FR)		
1974 08 06	2004 04 19	2004 01 14	1988 04 01	2005 11 14	2005 05 13
R 423147	BASOPOR	01 02 17 19	539918	Chicony	
BASF Aktiengesellschaft, Carl-Bosch-Strasse 38, 67056 Ludwigshafen am Rhein, (DE)			CFE: 27.1.7		
1976 06 14	2003 09 22	2003 07 04			09 37
430798	OSPEN	05	Chicony Electrónica GmbH, Oehleckerring 6b, 22419 Hamburg, (DE)		
Novartis AG, CH-4002 Bâle, (CH)			1989 05 09		
1977 05 27	2005 11 14	2005 09 08	2005 12 12		2005 05 19
R 433484	SOLUTOL	01	543693	Castolin Eutectic	
BASF Aktiengesellschaft, Carl-Bosch-Strasse 38, 67056 Ludwigshafen am Rhein, (DE)			CFE: 1.5.2, 1.5.6		
1977 10 28	2003 09 22	2003 05 22	MEC Holding GmbH, Gutenbergstrasse 10, 65830 Kriftel, (DE)		
433843	INTERTON	10	1989 01 16	2005 11 28	2005 05 09
INTERTON-ELECTRONIC Hörgeräte GmbH, Am Dännekamp, 15, 51469 Bergisch-Gladbach, (DE)			567575 ENDOTEC		
1977 10 01	2004 11 29	2004 08 12	MEC Holding GmbH, Gutenbergstrasse 10, 65830 Kriftel, (DE)		
462012	LOCACNYL	03 05	1991 02 21	2005 10 31	2005 05 09
PIERRE FABRE S.A., 12, avenue Hoche F-75008 PARIS (FR)			R 568144 LUPACK		
1981 07 10	2005 12 12	2005 06 03	B.V. LupackVleeswaren- en Conservenfabriek, Westdorplaan 225, NL-8101 PN RAALTE, (NL)		
R 466415	ROLL'S		1991 02 28	2002 04 08	2001 11 22
CFE: 2.1.8, 5.3.1, 25.1.19, 27.5.1			586221 GEKA BRUSH		
Villiger Söhne GmbH, Schwarzenbergstrasse 3-7, 79761 Waldshut-Tiengen, (DE)			CFE: 26.3.1, 26.3.5, 26.3.6, 26.3.24, 26.4.2, 26.4.5, 26.4.22, 26.4.24, 26.7.15, 27.5.1, 27.5.10, 27.5.17, 27.5.24		
1981 12 10	2002 04 08	2001 12 12	GEKA BRUSH GMBH, 91572 Bechhofen (DE)		
469916	STROBEL	07	1992 03 20	2005 11 14	2005 07 28
Strobel Spezialmaschinen GmbH, 8, Malsenstrasse 80638 München (DE)			595331 CFE: 26.15.9		
1982 04 19	2005 10 31	2004 08 02	Cargolux Airlines International S.A., P.O. Box 591,, L-2990 Luxembourg Airport, (LU)		
477693	GEB	01 03 04 17	1992 12 04	2004 03 08	2003 11 07
G.E.B., Société anonyme, 282, avenue du Bois de la Pie, F-93290 TREMBLAY EN FRANCE, (FR)			596902 Active Spirit		
1983 03 18	2005 11 28	2005 07 08	Henkel KGaA, Henkelstrasse 67, 40589 Düsseldorf, (DE)		
R 485151	CFE: 26.2.1	03 05	1993 01 25	2005 01 24	2004 08 31
Louis Widmer AG, Rietbachstrasse 5, CH-8952 Schlieren, (CH)			599193 GALLIA		
1984 04 18	2004 07 26	2004 03 30	PEN AR LAN, Société anonyme, F-35380 MAXENT, (FR)		
491191	EUBOS	03 05	1993 04 06	2005 11 14	2005 07 18
Dr. Hobein (Nachf.) GmbH Medizinische Hautpflege, Grenzstrasse 2, 53340 Meckenheim-Merl, (DE)			599197 NECKAR		
1985 02 01	2005 11 14	2005 02 03	PEN AR LAN, Société anonyme, F-35380 MAXENT (FR)		
494238	A Z A	07	1993 04 06	2005 11 14	2005 07 18
AZA INTERNATIONAL SRL, Via Spluga 52, I-22052 CERNUSCO LOMBARDONE, (IT)			608008 CASAPPA		
1985 05 30	2005 10 31	2005 06 07	CFE: 26.4.1, 27.5.21		
494296	KALORIK		CASAPPA S.P.A., via Balestrieri 1, I-43044 CAVALLI DI COLLECCHIO, (IT)		
CFE: 27.5.1, 27.5.4, 29.1.12			1993 10 27		
KALORIK INTERNATIONAL, Société anonyme, Avenue Galilée 5, B-1300 WAVRE, (BE)			2005 10 31		
1985 05 06	2005 10 31	2005 06 24	2005 04 15		
494305	ANTARA	12	609380 FIX & PERM		
Opel Eisenach GmbH, Adam-Opel-Strasse 100 99817 Eisenach (DE)			01 05		
1985 06 22	2005 11 14	2005 06 08	An der Grub Bio Research GmbH, Gerichtsberg 28 A-2572 KAUMBERG (AT)		
			1993 10 29	2005 11 14	2005 02 28
			637072 AS ADVANCED SECURITY		
			CFE: 26.4.1, 26.4.11, 27.5.1, 29.1.15		
			A.S. ADVANCED SERVICES MANAGEMENT UND CONSULTING GMBH, 18, Olschewskibogen, 80935 MÜNCHEN (DE)		
			1994 08 01	2005 11 14	2005 05 13
			649502 TS		
			06 09		
			GEZE GmbH, Reinhold-Vöster-Strasse 21-29, 71229 Leonberg, (DE)		
			1995 11 28	2004 12 27	2004 07 30
			663081 KNÜSPERLI		
			05 29 30 31		
			Bioquelle-Klaus Lösch Ges.m.b.H., Haager Strasse 44A, A-4400 Steyr, (AT)		
			1996 04 01		2000 09 29

684189	saXon				
CFE: 26.4.2, 26.4.9, 27.1.1, 27.5.1		19			
Kronospan Technical Company Ltd., 2, Andrea Zakkou Street,, Office 102,, Engomi, CY-2404 Nicosia, (CY)					
1997 09 10			1998 01 15		
695082	POCKET SHOP				
CFE: 26.4.2, 26.4.8, 27.5.1		16 35			
Pocket Shop International AB , Västmannagatan 81A, SE-113 26 STOCKHOLM, (SE)					
1998 06 26		2005 11 14		2005 02 02	
698531 A	DERMESTRIL				05
ROTTAPHARM LTD. , Damastown Industrial Park, Mulhuddart Dublin 15 (IE)					
1998 09 03			1998 10 08		
702939	SOLIDO				25
LIWE ESPAÑOLA, S.A., Apartado 741,, E-30080 PUENTE TOCINOS (Murcia), (ES)					
1998 11 16		2004 11 29		2004 06 25	
718258	WECO				
CFE: 26.4.4, 26.4.10, 26.7.3, 27.5.1		07			
WECO Optik GmbH, Jägerstraße 58, 40231 Düsseldorf, (DE)					
1999 03 26		2005 12 12		2004 08 05	
721124	CFE: 4.5.5				01 05 30
Buttress B.V., Vleutensevaart 100, NL-3532 AD Utrecht, (NL)					
1999 09 24			1999 11 11		
723567	arte				
CFE: 27.5.1		09 41 42			
Arte G.E.I.E., 2a, rue de la Fonderie,, F-67080 Strasbourg Cedex, (FR)					
1999 10 12			1999 12 30		
723908	RUX				07 12 19
Günter Rux GmbH, Voerder Strasse 147, 58135 Hagen, (DE)					
1999 02 25			1999 12 30		
724838	DMT				
CFE: 26.1.2, 27.5.1		12 25			
DIAMANT S.R.L. , 8, viale del Lavoro Fraz. Bonferraro I-37060 SORGÀ VR (IT)					
1999 10 25			2000 01 20		
726701	ECO STAR THE FIVE STARS QUALITY & SERVICE GROUP.				
CFE: 1.1.1, 27.5.1, 29.1.2, 29.1.4, 29.1.8		01 03 04 05 17 19			
Heinz R. Fitterer, 84-85, Untere Marktstrasse, A-3492 Etsdorf, (AT)					
1999 12 13			2000 02 24		
737948	CompuTel				38
AS Interactive GmbH, Axel-Springer-Platz 1, 20355 Hamburg, (DE)					
2000 06 22			2000 11 02		
738697	TOM				03
Gautschi Tactics, Stollenrain 4, CH-4144 Arlesheim, (CH)					
2000 07 05			2000 08 31		
739623	Telekom-TV				09 16 35 38 41 42
Deutsche Telekom AG, Friedrich-Ebert-Allee 140, 53113 Bonn, (DE)					
2000 07 13			2000 09 14		
747116	VICO				09 16 37
VCSVideo Communication Systems AG, Forchheimer Strasse, 4, 90425 Nürnberg, (DE)					
2000 07 27			2001 01 04		
748031	JUWEL				05 19 31
MARKANT Handels- und Service GmbH , Hanns-Martin-Schleyer-Strasse 2, 77656 Offenburg, (DE)					
2000 11 30			2001 02 01		
748076	w				
CFE: 24.17.25		16 35			
Deutsche Telekom AG, Friedrich-Ebert-Allee 140, 53113 Bonn, (DE)					
2000 09 11			2001 02 01		
748091	D-Motion				09 16 35 38 42
Deutsche Telekom AG, Friedrich-Ebert-Allee 140, 53113 Bonn, (DE)					
2000 08 22			2001 02 01		
753038	AXS				37
SAirGroup, Hirschengraben 84, CH-8001 Zurich, (CH)					
2001 02 16			2001 04 12		
755243	Kaiser				01 03 05 30
Holste GmbH & Co. KG, Sudbrackstrasse 3, 33611 Bielefeld, (DE)					
2000 12 11			2001 05 10		
757941	5plus				
CFE: 26.4.1, 26.4.10, 27.5.1, 27.7.1, 29.1.3, 29.1.6, 29.1.8		01 02 17			
Norbert Kratky, Schulgasse 31, A-2102 Bisamberg, (AT)					
2001 05 18		2005 11 28		2005 07 27	
758791	BENEVIVA				29 30 32
Raisio Yhtymä Oyj, Raisionkaari 55,, FI-21200 Raisio, (FI)					
2001 05 25			2001 08 08		
758796	VISTO BUENO				
CFE: 9.1.24, 27.5.1		22 24 25			
EROSKI, S. COOP, B o San Agustin, S/N o , E-48230 ELORRIO - BIZKAIA, (ES)					
2001 05 22		2003 04 22		2003 02 10	
759047	PIOMBO				25
PIOMBO S.r.l. , Via Savona, 38 I-17019 VARAZZE (SV) (IT)					
2001 04 26		2005 11 14		2005 04 08	
759860	CORNETTO				29 30 32 41 42
Unilever N.V., Weena 455, NL-3013 AL Rotterdam, (NL)					
2001 05 16			2001 08 03		
760538	VIACRYL				01
Surface Specialties Germany GmbH & Co. KG, Rheingaustrasse 190-196, 65203 Wiesbaden, (DE)					
2001 05 21			2001 08 02		
761390	STOKVIS TAPES				01 05 16
Stokvis Tape Group B.V., 7, Het Rond, NL-3701 HS ZEIST, (NL)					
2001 06 06		2005 11 14		2005 06 06	
761740	MAKOM				06 16 35
Makom AG, Herwigsmühlenweg 3C, 34123 Kassel, (DE)					
2001 04 03			2001 08 16		
764740	JEAN PAUL				03 14 18 25
Frank Henke Mode GmbH , Freiheit 11 13597 Berlin (DE)					
2001 06 28			2001 10 04		
768092	coffee-gold				29
Zott GmbH & Co. KG, Dr.-Steichele-Straße 4, 86690 Mertingen, (DE)					
2001 08 23			2001 11 22		
770882	SILENZIO				19 27
E.F.P. Floor Products Fußböden-GmbH, Weiberndorf 20, A-6380 St.Johann in Tirol, (AT)					
2001 10 29		2002 03 11		2002 01 03	
771995	COLOR BOOK				16 35 38 41
SEPHORA, 79-83, rue Baudin, F-92300 LEVALLOIS PERRET, (FR)					
2001 11 28		2002 03 25		2002 01 24	
772259	FLYORDIE				09 42
SOLWARE Kft., Szabadság u. 51, H-1214 BUDAPEST, (HU)					
2001 09 21		2005 11 28		2005 03 29	
775402	Samson PREMIUM SVETLY LEZÁK Budweiser Bier				
CFE: 2.1.1, 25.1.15, 26.4.1, 26.4.3, 27.5.1		32			
BUDĀŠJOVICKĀř MĀŠŠĹřANSKĀř PIVOVAR a.s., Lidická 458/51, CZ-370 54 České Budějovice, (CZ)					
2001 09 20		2002 05 20		2002 03 21	
775648	mg lifetech				01 03 10 17 29 35 40
mg technologies ag, Bockenheimer Landstrasse 73-77, 60325 Frankfurt am Main, (DE)					
2002 01 11		2002 05 20		2002 03 21	

775666	Venti				
CFE: 26.4.2, 27.5.1 09					
ADL S.A., 37, rue Ampère, F-77400 Lagny Sur Marne, (FR)					
2002 01 03		2002 05 20		2002 03 21	
775681	FAN			07 08 09	
"FAN" AUSTRIA G.m.b.H., 2, Buxbaumstrasse, A-4600 Wels, (AT)					
2001 08 14		2002 05 20		2002 03 21	
776912	BLACK SEA GOLD POMORIE				
CFE: 18.3.2, 26.1.1, 27.1.1 33					
Aktzionerno družhestvo "Chernomorsko zlato", BG-8200 Pomorie, (BG)					
2002 03 05		2002 06 03		2002 04 11	
778032	SMART				
CFE: 3.7.1, 26.4.1, 27.5.1, 29.1.1, 29.1.2, 29.1.8 02					
ÖZDEN KIMYA VE PLASTIKSANAYI TICARET LIMITED ŞİRKETİ, Istanbul Yolu 23. Km Baglar, Mevkii Sarayköy Kazan, ANKARA, (TR)					
2002 03 19		2002 07 01		2002 05 02	
783420	KÖGEL			06 12 20 36 39	
Kögel Fahrzeugwerke GmbH, Industriestrasse 1 89349 Burtenbach (DE)					
2002 03 07		2002 10 07		2002 08 01	
783547	MAX				
CFE: 26.1.1, 26.1.4, 27.5.1 31					
Max Kiene GmbH, 1, Oberhafenstrasse, 20097 Hamburg, (DE)					
2002 05 06		2002 10 07		2002 08 01	
786316	plus punkt				
CFE: 26.1.1, 27.5.1 02 04 06 07 08 11 12 13 14 15 16 17 18 20 21 22 23 24 25 26 27 28 29 30 31 32 33					
Plus Warenhandels-gesellschaft mbH, Wissollstrasse 5-43, 45478 Mülheim an der Ruhr, (DE)					
2002 04 16		2002 11 18		2002 09 19	
786446	CFE: 19.3.1			05 29	
OXALIS, spol. s.r.o., K Teplínám 663, CZ-763 15 Slušovice, (CZ)					
2002 05 29		2002 11 18		2002 09 26	
786884	HERO MULTIFRUIT			29 30	
Hero, Postfach, CH-5600 Lenzburg 1, (CH)					
2002 07 02		2003 01 27		2002 10 03	
787014	TS				
CFE: 27.5.1 03 14 18					
Thomas Sabo GmbH & Co. Schmuckhandel KG, Martin-Luther-Strasse 20, 91207 Lauf an der Pegnitz, (DE)					
2002 05 27		2004 10 18		2004 06 21	
787014	TS				
CFE: 27.5.1 03 14 18					
Thomas Sabo GmbH & Co. Schmuckhandel KG, Martin-Luther-Strasse 20, 91207 Lauf an der Pegnitz, (DE)					
2002 05 27		2004 10 18		2004 06 21	
789899	Neutraline			01 03	
Henkel KGaA, 40191 Düsseldorf, (DE)					
2002 09 23		2003 01 13		2002 11 14	
790199	Viva Classic			11 20	
Villeroy & Boch AG, Postfach 11 20, 66688 Mettlach, (DE)					
2002 04 10		2003 01 13		2002 11 21	
790260	CHOOSE FREEDOM			09 37 42	
Toshiba Europe GmbH, Hammfelddamm 8, 41460 Neuss, (DE)					
2002 10 08		2003 01 13		2002 11 21	
791824	INVEST KREDIT				
CFE: 26.3.1, 27.5.1 35 36					
Investkredit Bank AG, Renngasse 10, A-1013 Wien, (AT)					
2002 08 30		2003 02 24		2002 12 19	
792887	SHIMANO MOVES YOU			09 25	
Shimano Benelux B.V., Industrieweg 24, NL-8071 CT Nunspeet, (NL)					
2002 10 30		2003 02 10		2003 01 02	
794010	denini			20	
MOTALI YATAKLI KANEPE OTURMA GRUPLARI VE TEKNOLOJIK SISTEMLER SANAYI VE TICARET ANONIM ŞİRKETİ, Çankiri Yolu 25.km Akyurt ANKARA (TR)					
2002 08 09		2005 11 28		2004 12 28	
794865	ACERALIA Sidstahl Ibérica				
CFE: 27.5.1 16 19 28 35 42 43 44					
ACERALIA CORPORACION SIDERURGICA, S.A., Residencia La Granda,, C.P. 33418, Gozon (Asturias), (ES)					
2002 10 25		2003 03 24		2003 02 06	
796360	AIDA DAS CLUBSCHIFF				
CFE: 27.5.1, 29.1.15 12 25 39 43					
Aida Cruises - German Branch of Costa Crociere S.p.A., Am Strande 3d, 18055 Rostock, (DE)					
2003 01 21		2003 04 22		2003 03 06	
797007	COOL RUNNER			12	
COMPAGNIE GENERALEDES ETABLISSEMENTS MICHELIN -MICHELIN et Cie, 12, Cours Sablon, F-63040 CLERMONT-FERRAND Cedex 9, (FR)					
2003 01 09		2005 11 14		2005 08 01	
800686	PREVENSA			05	
Bayer Aktiengesellschaft, 51368 Leverkusen, (DE)					
2003 03 19		2003 06 30		2003 05 15	
801092	DIAG			38 41	
Bernd OTTO, Weisliengasse 10, 55116 Mainz, (DE)					
2003 01 05		2003 06 30		2003 05 15	
804920	STEP CUT			18	
Wolfgang Ehnert, Am Abrahamsschacht 11, 09496 Marienberg, (DE)					
2003 05 30		2003 08 25		2003 07 17	
805579	VOYAGEURREWARDS				
CFE: 26.11.3, 27.5.1 09					
société Air France, 45, rue de Paris, F-95747 ROISSY-CHARLES-DE-GAULLE, (FR)					
2003 04 29		2004 10 18		2004 04 15	
806049	CAPILLARYS			09 10	
SEBIA, 23, rue Maximilien Robespierre, F-92130 ISSY LES MOULINEAUX, (FR)					
2003 01 15		2003 09 08		2003 07 31	
807539	Blue Visc			05	
D.O.R.C. Dutch Ophthalmic Research Center (International) B.V., Scheijdelveweg 2, NL-3214 VN Zuidland, (NL)					
2003 04 29		2003 10 06		2003 08 28	
807560	VENTA GRANDE				
CFE: 25.1.6, 27.5.1 29					
EROSKI, S. COOP., B o San Agustin, s/n, E-48230 ELORRIO, Bizkaia, (ES)					
2003 06 23		2003 10 06		2003 08 28	
807609	ECO-ETCH			05 10	
Ivoclar Vivadent AG, Bendererstrasse 2, FL-9494 Schaan, (LI)					
2003 08 04		2003 10 20		2003 09 04	
808480	casa				
CFE: 26.4.1, 26.4.18, 27.5.1, 29.1.3, 29.1.12 04 16 20 21 24 35					
CASA INTERNATIONAL, naamloze vennootschap, Karel Govaertsstraat 14, B-2222 Heist-op-den-Berg, (BE)					
2003 07 01		2003 11 03		2003 09 11	
810619	tec4water			01 02 03 04 05 09 16 35 40 41	
Stockhausen GmbH, Bäkerpfad 25 47805 Krefeld (DE)					
2003 01 30		2003 12 01		2003 10 23	
810741	BC BUSINESS Class				
CFE: 24.9.2, 24.9.9, 24.9.14, 26.4.1, 26.4.18, 27.5.1, 27.5.24 16 17					
Nivo Office Products B.V., Transito 2, NL-6909 DA Babberich, (NL)					
2003 06 13		2003 12 01		2003 10 23	

811160	LILIEN	03		
Jiří Koníř, Bílá 1969, CZ-547 01 Náchod, (CZ)				
2003 06 05	2003 12 15		2003 10 30	
812526	KOTANYI			
CFE: 25.1.1, 25.3.1, 27.5.1 29 30 35				
Kotanyi GmbH, Johann Galler-Strasse 11, A-2120 Wolkersdorf, (AT)				
2003 06 16	2003 12 29		2003 11 20	
812636	FLY	03 29 30		
Obchtchestvo s ogranitchennoiotvetstvennostyou „Kaprina“, 11, korp. 3., oul. Selskokhozyastvennaya, RU-129226 Moskva, (RU)				
2003 07 29	2004 01 12		2003 11 27	
813637	GF			
CFE: 27.5.1 03 09 24				
GIANFRANCO FERRE' S.P.A., Via Pontaccio, 21, I-20121 MILANO, (IT)				
2003 09 25	2004 02 09		2003 12 11	
814049	VETAGRO			
CFE: 27.5.1 01 05 31				
VETAGRO S.R.L., Via P. Colletta, 12, I-42100 REGGIO EMILIA (RE), (IT)				
2003 09 25	2004 02 09		2003 12 18	
815064	CFE: 3.1.1	18 25 28		
Lonsdale Sports Limited, Grenville Court,, Britwell Road, Burnham, SL1 8DF, (GB)				
2003 09 12	2004 02 23		2004 01 01	
815070	Makroseal	01 16 17		
Henkel KGaA, Henkelstrasse 67, 40589 Düsseldorf, (DE)				
2003 11 12	2004 02 23		2004 01 01	
815351	spreadshirt	25 35 38		
Lukasz Gadowski, Rabenerstrasse 7, 04177 Leipzig, (DE)				
2003 07 29	2005 11 14		2004 11 18	
815569	LARE			
CFE: 27.5.1 18 24 35				
Laryš František , Plk. R. Prchaly 4486/20, CZ-708 00 Ostrava, (CZ)				
2003 07 28	2004 02 23		2004 01 15	
817374	Thessys	10 42		
joimax GmbH , Am Hasenbiel 27 76297 Stutensee (DE)				
2003 08 12	2004 03 22		2004 02 12	
818718	Coffys	26 28		
CR-Support Vertriebs GmbH, Siegfriedstr. 181/182, 10365 Berlin, (DE)				
2004 01 13	2004 04 19		2004 03 04	
818757	abc AUSTRALIAN BODYCARE			
CFE: 26.4.2, 26.4.18, 27.5.1, 29.1.14 44				
Mats Hakanssonc/o Australian Bodycare, Continental A/S, Traevaenget 14, DK-5492 Vissenbjerg, (DK)				
2003 10 08	2004 04 19		2004 03 04	
818937	papillon BY LADYBERG			
CFE: 3.13.1, 26.4.2, 26.4.15, 26.4.18, 27.5.1 25				
LADYBERG SPA , Via Per Azzano, 32 I-24050 GRASSOBBIO (BG) (IT)				
2003 11 28	2004 04 19		2004 03 11	
819328	AMBIENCE			
CFE: 27.5.1 24				
ŞAFAK TÜLSANAYI VE TICARET ANONİM ŞİRKETİ, Demirciler Sitesi 5. Cad. N o 14, Zeytinburnu/Istanbul, (TR)				
2003 10 28	2004 04 19		2004 03 11	
819986	HIPRAGUMBORO	05		
LABORATORIOS HIPRA S.A., Avda. de la Selva, 135, E-17170 AMER GIRONA, (ES)				
2004 01 22	2005 10 03		2005 06 09	
820095	Fiesta			
CFE: 27.5.1 31				
"SARANDA" LTD. , 13, „Golo Bardo“ Str., BG-1407 SOFIA, (BG)				
2003 11 05	2004 05 17		2004 04 01	
820245	CAFÉ SWITCH			05 29 30
Sara Lee/DE N.V., Vleutensevaart 100, NL-3532 AD Utrecht, (NL)				
2003 12 17	2004 05 17		2004 04 01	
820604	ALU			
CFE: 26.4.1, 26.4.18, 27.5.1 11 20				
ALU S.r.l., Via del Commercio, 22 I-36060 ROMANO D'EZELINO (VI) (IT)				
2003 09 29	2004 05 17		2004 04 08	
821299	Landkeks	29 30		
Bahlsen GmbH & Co. KG, Podbielskistrasse 11, 30163 Hannover, (DE)				
2003 12 18	2005 11 14		2005 03 03	
821414	Magic Clean VEREG			
CFE: 1.15.21, 26.4.2, 26.4.10, 27.5.1, 29.1.3, 29.1.4, 29.1.6 11 19				
VEREG Gesellschaft m.b.H., Mühlgasse 13, A-3950 GMÜND, (AT)				
2003 11 05	2004 05 31		2004 04 15	
821436	Prime IT			01 02
Ciba Specialty Chemicals Inc., Klybeckstrasse 141, CH-4057 Basel, (CH)				
2003 12 05	2004 05 31		2004 04 15	
821928	Pink			
CFE: 26.1.2, 26.1.18, 27.5.1, 29.1.12 03 14 25				
MTS invest, s.r.o., Špitálska 51, SK-811 08 Bratislava, (SK)				
2004 02 09	2004 05 31		2004 04 22	
821978	BLACK MIRACLE			05 32
Jan Kočnar - PERFEKTRA s.r.o., Náměstí F.L. Věka 29, CZ-518 01 Dobruška, (CZ)				
2003 11 27	2004 05 31		2004 04 22	
823116	CHERI			16 38 41
Conrey Publications, Inc., 801 Second Avenue, New York, NY 10017, (US)				
2003 11 24	2004 06 28		2004 05 13	
824090	CaixaBank			
CFE: 1.1.1, 26.1.1, 27.5.1, 29.1.14 09 35 36 38 39				
CAIXA D'ESTALVIS IPENSIONES DE BARCELONA, Avenue Diagonal, 621-629, E-08028 BARCELONA, (ES)				
2004 03 10	2004 07 26		2004 06 03	
824110	EXELL			11
MCS S.R.L., Via G. Matteotti, 11 I-92028 NARO (Agrigento) (IT)				
2003 12 15	2004 07 26		2004 06 03	
824145	Parkflor			
CFE: 27.3.1, 27.5.1 19				
EHL AG, An der B 256, 56642 Kruft, (DE)				
2004 03 29	2004 07 26		2004 06 03	
824146	Rasterflor			
CFE: 27.3.1, 27.5.1 19				
EHL AG, An der B 256, 56642 Kruft, (DE)				
2004 03 29	2004 07 26		2004 06 03	
824147	Varioflor			
CFE: 27.3.1, 27.5.1 19				
EHL AG, An der B 256, 56642 Kruft, (DE)				
2004 03 29	2004 07 26		2004 06 03	
824148	Hangflor			
CFE: 27.3.1, 27.5.1 19				
EHL AG, An der B 256, 56642 Kruft, (DE)				
2004 03 29	2004 07 26		2004 06 03	
825850	DIANELLA			05
Ing. Pelechová Hana, Durychova 7, CZ-460 01 Liberec, (CZ)				
2003 07 23	2004 08 09		2004 07 01	
826247	Célébrations			
CFE: 19.3.3 29				
Mars U.K. Limited, 3D Dundec Road, Slough, Berkshire SL1 4LG, (GB)				
2003 10 22	2004 08 23		2004 07 08	

826248	OP PLASTIC OMNIUM		
CFE: 27.5.1, 27.5.22 01 06 07 08 09 10 11 12 16 17 19 20 21 40			
COMPAGNIE PLASTIC OMNIUM, 19, avenue Jules Carteret, F-69007 LYON, (FR)			
2004 01 08	2004 08 23	2004 07 08	
826251	Vectra		
CFE: 26.5.1, 26.5.18, 27.5.1, 29.1.12 02 03			
J.W. OSTENDORF GmbH & Co. KG, Am Rottkamp 2, 48653 Coesfeld, (DE)			
2004 01 28	2004 08 23	2004 07 08	
826298	Avertin		05
Avefarm, spol. s r.o., 5. Května - č.p. 159, CZ-250 90 Jirny, (CZ)			
2004 04 02	2004 08 23	2004 07 08	
826690	LEDENE KOCKE		30
KRAŠ, prehrambena industrija d.d., Ravnice 48 HR-10000 Zagreb (HR)			
2004 03 17	2005 11 14	2005 06 02	
826728	tween Orka design		
CFE: 27.5.1 25 35			
ORKA TEKSTIL SANAYI VE TURIZM TICARET ANONIM ŞİRKETİ, Gürsel Mahallesi, Yalim Sokak No: 5 OKMEYDANI - ISTANBUL (TR)			
2004 04 28	2005 10 31	2004 12 17	
826847	PROECO		
CFE: 26.1.1, 26.1.18, 26.3.6, 26.3.24, 29.1.12 11 39			
Tovarystvo z obmezhenoyu vidpovidal'nisty "PROMYSLOVA EKOLOGIYA", 2-b Zhukovskogo str., UA-49044 Dniepropetrovsk, (UA)			
2003 10 23	2004 08 23	2004 07 15	
827238	intuito		
CFE: 26.4.2, 26.4.18, 27.5.1, 27.5.24 06 11 19 20 21 24 26 27			
CASTORAMA FRANCE, Zone Industrielle, F-59175 TEMPLEMARS, (FR)			
2003 05 27	2004 08 23	2004 07 15	
827348	bmf		07 09 37 40 42
Bürener Maschinenfabrik GmbH, 37, Fürstenberger Strasse 1, 33142 Büren, (DE)			
2003 07 16	2004 08 23	2004 07 15	
827883	insolia		
CFE: 9.9.1, 9.9.5, 27.3.1 25			
HBN SHOE, LLC, 21 Eastman Avenue, Bedford, NH 03110, (US)			
2004 04 14	2004 09 06	2004 07 29	
827921	Fixies New Life		03 05 16 25
Fixies GmbH, Paul-Hartmann-Str. 12, 89522 Heidenheim, (DE)			
2004 02 12	2004 09 06	2004 07 29	
828007	EUROSEAL		06 07 17 19
GENERAL PACKING ITALY S.r.l., Via F. Casati, 20, I-20124 MILANO, (IT)			
2004 05 13	2004 09 06	2004 07 29	
828456	millennium		
CFE: 26.2.5, 27.5.1, 29.1.1, 29.1.3, 29.1.8 31			
Syngenta Participations AG, Schwarzwaldallee 215, CH-4058 Basel, (CH)			
2004 06 03	2004 09 20	2004 08 12	
828521	Kettner		18
Kettner Finanzholding GmbH & Co. KG, Ziegelstadel 1, 88316 Isny/Allgäu, (DE)			
2004 05 25	2004 09 20	2004 08 12	
828580	SANDMASTER		
CFE: 26.11.8, 27.5.1, 29.1.13 05 37			
Sandmaster Gesellschaft für Spielsandpflege und Umwelthygiene mbh, Heinrich-Otto-Straße 22, 73240 Wendlingen, (DE)			
2004 01 15	2004 09 20	2004 08 12	
828634	IKB Deutsche Industriebank		37 42
IKB Deutsche Industriebank AG, Wilhelm-Bötzkens-Strasse 1, 40474 Düsseldorf, (DE)			
2004 02 13	2004 09 20	2004 08 12	
828635	CFE: 26.4.4, 26.4.12, 26.4.24		37 42
IKB Deutsche Industriebank AG, Wilhelm-Bötzkens-Strasse 1, 40474 Düsseldorf, (DE)			
2004 02 13	2004 09 20	2004 08 12	
828636	IKB		37 42
IKB Deutsche Industriebank AG, Wilhelm-Bötzkens-Strasse 1, 40474 Düsseldorf, (DE)			
2004 02 13	2004 09 20	2004 08 12	
829102	damat Orka design		
CFE: 27.5.1 25 35			
ORKA TEKSTIL SANAYI VE TURIZM TICARET ANONIM ŞİRKETİ, Gürsel Mahallesi, Yalim Sokak No: 5, OKMEYDANI - ISTANBUL, (TR)			
2004 04 28	2005 10 31	2005 03 08	
829871	ATTRACTIN		05
IVAX Pharmaceuticals s.r.o., Ostravská 29, CZ-747 70 Opava-Komárov, (CZ)			
2004 05 03	2004 10 04	2004 08 26	
829975	DAILA		
CFE: 2.5.3, 25.1.6, 27.5.1, 29.1.15 31			
DAI FRUITS, S.L., Ctra. Barcelona 24-bajo, E-46530 PUZOL, Valencia, (ES)			
2004 05 24	2004 10 04	2004 08 26	
830047	ADV Orka design		
CFE: 27.5.1 25 35			
ORKA TEKSTIL SANAYI VE TURIZM TICARET ANONIM ŞİRKETİ, Gürsel Mahallesi, Yalim Sokak, No:5 OKMEYDANI - ISTANBUL (TR)			
2004 04 28	2005 11 14	2004 12 17	
830465	POWERGYM ZELL MAX by MULTIPOWER		29 30 32
Haleko Hanseatisches Lebensmittel Kontor GmbH & Co. OHG, Holsteinischer Kamp 1, 22081 Hamburg, (DE)			
2004 02 16	2004 10 18	2004 09 02	
830847	ONCOGNOSIS		01 05 09 10 42 44
GE HEALTHCARE LIMITED, Amersham Place, Little Chalfont, Little Chalfont, BUCKS HP7 9NA, (GB)			
2004 01 16	2004 11 02	2004 09 16	
831007	COLORFIX		03
Henkel KGaA, Henkelstrasse 67 40191 Düsseldorf (DE)			
2004 05 18	2004 11 02	2004 09 16	
831008	CABOTO		36
Banca Caboto S.p.A., Via A. Boito 7, I-20121 Milano (MI), (IT)			
2004 06 10	2004 11 02	2004 09 16	
831035	Uni-Cardan Service		
CFE: 15.1.17, 18.1.21, 25.7.20, 26.11.3, 26.11.9, 27.5.1 12 37			
GKN Service International GmbH, Nußbaumweg 19-21, 51503 Rösrath, (DE)			
2004 05 10	2004 11 02	2004 09 16	
832133	FRESENIUS CARDIOPROTECTIVE HAEMODIALYSIS		05 10 44
Fresenius Medical Care Deutschland GmbH, Else-Kröner-Strasse 1 61352 Bad Homburg (DE)			
2004 06 14	2004 11 15	2004 10 07	
832194	2 TRONIC		12
AUTOMOBILES PEUGEOT, 75, avenue de la Grande Armée F-75116 Paris (FR)			
2004 07 16	2004 11 15	2004 10 07	
832234	SVENSON		
CFE: 26.1.18, 27.5.1, 29.1.12 03 26 44			
SVENSON, S.L., Oquendo, 23 4 o, E-28006 MADRID (Madrid), (ES)			
2004 05 27	2004 11 15	2004 10 07	
832527	PROPAC		01 31
SOCOFAG, Société par Actions Simplifiée, Le Pont de Saint Caradec, F-56920 SAINT GERAND, (FR)			
2004 06 11	2004 11 29	2004 10 14	

832590	RAM	01 03 04		
VALTECH TORS Slovensko, s.r.o., Sportová 1592/5, SK-908 51				
Holic, (SK)				
2004 05 26		2004 11 29	2004 10 14	
832591	MAX 2000	01 03 04		
VALTECH TORS Slovensko, s.r.o., Sportová 1592/5, SK-908 51				
Holic, (SK)				
2004 05 26		2004 11 29	2004 10 14	
832765	Agrita			
CFE: 27.5.1 29				
AGRITA TARIM GIDA HAYVANCILIK SANAYI VE TICARET ANONIM ŞİRKETİ, Yenici Mah. Huzur Evi Altı N. 3 Söke - Aydın (TR)				
2004 06 03		2004 11 29	2004 10 14	
832771	FACTOR	01 17 19		
FACT Future Advanced Composites & Technology GmbH, Hertelsbrunnenring 9 67657 Kaiserslautern (DE)				
2004 05 03		2004 11 29	2004 10 14	
832801	TOP MARMOR	19		
VIEIDER JOSEF PETER, Prentnerviertel, 7, I-39050 Nova Ponente (BZ), (IT)				
2004 05 25		2004 11 29	2004 10 14	
833254	RRR RARIRO			
CFE: 24.1.5, 24.1.17, 24.9.1, 25.1.6, 27.1.1, 29.1.3 12				
GUANGZHOU PANYU HAOJIAN MOTORCYCLE INDUSTRY CO. LTD., Taishi Industrial Zone, Yuwotou Town, Panyu, GUANGZHOU, GUANGDONG PROVINCE (CN)				
2004 07 26		2005 10 31	2005 02 07	
833705	SCHAFFNER			
CFE: 26.11.7, 27.5.1 09 11 42				
Schaffner EMV AG, Nordstrasse 11, CH-4542 Luterbach, (CH)				
2004 03 26		2004 12 13	2004 10 28	
835215	Vitality	05 29 30 32		
NORDMILCH eG, Industriestrasse, 27404 ZEVEN (DE)				
2003 06 06		2004 12 27	2004 11 18	
835361	Jogolé Probio	29 30		
Zott GmbH & Co. KG, Dr.-Steichele-Straße 4, 86690 Mertingen, (DE)				
2004 07 28		2005 01 10	2004 11 25	
836242	CFE: 24.17.10	07 09 10 11 12 16 35 36 37 38 41 42		
Siemens Aktiengesellschaft, Wittelsbacherplatz 2 80333 München (DE)				
2004 02 13		2005 01 10	2004 12 02	
836762	KRAS			
CFE: 1.15.23, 5.1.16, 24.1.5, 25.1.19, 29.1.15 30				
KRAŠ, prehrambena industrija, d.d., Ravnice 48 HR-10000 Zagreb (HR)				
2004 06 16		2005 11 28	2005 05 23	
836969	aurelia ceramiche			
CFE: 26.4.1, 26.4.12, 26.7.15, 27.5.1 19				
ERMES CERAMICHE S.P.A., Via Marconi, 1 I-41043 FORMIGINE (IT)				
2004 08 03		2005 01 24	2004 12 16	
837343	CFE: 14.7.18	08 09 11 14 16 18 20 21 34		
Victorinox AG, Schmiedgasse 57 CH-6438 Ibach (CH)				
2003 12 01		2005 02 07	2004 12 23	
839389	CLEAMEN	01 02 03 05		
CORMEN s.r.o., Nádražní 993, CZ-593 01 Bystřice nad Pernštejnem, (CZ)				
2004 08 25		2005 03 21	2005 01 27	
841755	WALTER LEASING			
CFE: 1.5.1, 26.11.2, 27.5.1, 29.1.4, 29.1.6 36				
WALTER - Leasing Ges.m.b.H., IZ NÖ-Süd, Straße 14,, Postfach 36, A-2355 Wiener Neudorf, (AT)				
2004 10 29		2005 04 18	2005 03 03	
841927	Kodak express Digital Solutions			
CFE: 26.4.2, 26.4.18, 27.5.1, 29.1.14 16 40 41 42				
KODAK S.A. (société anonyme française), 26, rue Villiot F-75012 PARIS (FR)				
2004 10 01		2005 05 02	2005 03 10	
842695	DONG PENG			
CFE: 3.7.1, 3.7.24, 26.1.24, 27.5.1, 28.3.0 11 19				
GUANGDONG DONGPENG CERAMIC COMPANY LIMITED, Xiegangxice, Zhangchaqingke Guanliqu, Baotalu, Shiwanqu Foshanshi, Guangdong 528000 (CN)				
2004 11 10		2005 10 31	2005 05 31	
843107	dr. brandt			
CFE: 26.4.19, 27.5.1 03				
Cosmetic Dermatology, Inc., 8798 Northwest, 15th Street, Miami, FL 33172, (US)				
2004 11 29		2005 11 28	2005 08 16	
844970	ALGIDA		21 25 30	
Unilever N.V., Weena 455, NL-3013 AL Rotterdam, (NL)				
2004 12 15		2005 05 30	2005 04 14	
845060	Gowith		24 25 35	
ESER DIŞ TICARET LIMITED ŞİRKETİ, Organize Sanayi Bölgesi Depo ve Ardiyeciler Sitesi 104. Ada. 2, Parsel İkitelli Kucukcekmece/İstanbul (TR)				
2004 11 08		2005 11 14	2005 08 11	
846366	Caster			
CFE: 26.11.3, 26.11.12, 26.13.25 34				
Japan Tobacco Inc., 2-2-1 Toranomom, Minato-ku Tokyo (JP)				
2005 02 04		2005 10 31	2005 08 23	
847262	CARADOR		01 05	
Bayer Aktiengesellschaft, 51368 Leverkusen, (DE)				
2004 12 21		2005 11 28	2005 08 15	
850030	Qiloo			
CFE: 27.5.1 25				
LIN YIQING, Suite 701, Huhuilou, Huxinjie, Donghu, Fengzequ Quanzhou, Fujian (CN)				
2005 02 28		2005 11 28	2005 07 25	
850436	DECISION		12	
Škoda Auto a.s., V. Klementa 869, CZ-293 60 Mladá Boleslav, (CZ)				
2004 08 25		2005 08 08	2005 06 23	
850458	VIDAL		09 16 35 38 40 41 42 44	
VIDAL, 21-23, rue Camille Desmoulins, F-92130 ISSY LES MOULINEAUX, (FR)				
2004 08 31		2005 08 08	2005 06 23	
851105	Perls		03	
Henkel KGaA, Henkelstrasse 67 40589 Düsseldorf (DE)				
2005 03 30		2005 08 22	2005 07 07	
851112	PACHA			
CFE: 5.7.16, 27.5.1, 29.1.12 18				
NUBE, S.L., Avda. 8 de Agosto, 27, E-07800 IBIZA (BALEARES), (ES)				
2005 03 18		2005 08 22	2005 07 07	
851278	CODEGEN		09 35 42	
OBSHESTVO S OGRANICHENNOY OTVETSTVENNOSTYU „CODEGEN“, str. 1, d. 4, ul. Donskaya RU-117049 MOSKVA (RU)				
2004 11 25		2005 08 22	2005 07 07	
851321	SILVERSTAR		19	
CARRIERES PLO, La Sardagne, F-81490 SAINT SALVY DE LA BALME, (FR)				
2005 04 12		2005 08 22	2005 07 07	
853373	Schwarzkopf RevitalColor			
CFE: 27.5.1 03				
Hans Schwarzkopf & Henkel GmbH & Co. KG, Hohenzollernring 127-129 22763 Hamburg (DE)				
2005 06 09		2005 09 19	2005 08 04	

853422	BIHELMINTH	05
Riemser Arzneimittell AG, An der Wiek 7, 17493 Greifswald - Insel Riems, (DE)		
2005 06 09	2005 10 03	2005 08 11
853426	STARTIGER	35 38 41 42
Markus Geilfuß, Nikolaus-Mommer-Str. 61, 54296 Trier, (DE)		
2004 08 05	2005 10 03	2005 08 11
853439	KLED	09
Hella KGaA Hueck & Co., Rixbecker Straße 75 59552 Lippstadt (DE)		
2005 05 23	2005 10 03	2005 08 11
853448	BALAKRYL	01 02 03 16
Barvy TEBAS, s.r.o., Poděbradská 195/7 CZ-190 05 Praha 9 (CZ)		
2004 04 06	2005 10 03	2005 08 11
853456	Q4	12
CFE: 27.5.1, 27.7.1, 29.1.13		
FIAT AUTO S.p.A., Corso Giovanni Agnelli, 200 I-10135 TORINO (IT)		
2004 12 01	2005 10 03	2005 08 11
853458	LE CAFRAN	29
BONGRAIN S.A., 42, rue Rieussec, F-78220 VIROFLAY, (FR)		
2005 05 23	2005 10 03	2005 08 11
853465	SWEEN	03 05
Coloplast Corp., 1955 West Oak Circle Marietta, GA 30062-2249 (US)		
2005 03 08	2005 10 03	2005 08 11
854467	REALITY CONSULT	35 36 38 42
Reality Consult gmbH, Operngasse 2 A-1010 Wien (AT)		
2005 06 27	2005 10 03	2005 08 18
855154	COFCO	29 30 31 32 33 36
CFE: 26.1.12, 26.1.24, 27.5.1		
CHINA NATIONAL CEREALS, OILS & FOODSTUFFS IMPORT & EXPORT CORPORATION, 7-13F, Tower A, Cofco Plaza, No 8 Jian Guo Men Nei da Jie BEIJING 100005 (CN)		
2005 01 03	2005 10 17	2005 08 25
855163	CLEAN & CLEAR ADVANTAGE	03 05
Janssen Pharmaceutica N.V., Turnhoutseweg 30, B-2340 Beerse, (BE)		
2005 03 04	2005 10 17	2005 08 25
855811	VIKING	34
House of Prince A/S, Tobaksvejen 4 DK-2860 Søborg (DK)		
2005 04 09	2005 10 17	2005 09 01
857413	TULIPAN HOUSE	35 36 37 39 42
Grontmij Real Estate International B.V., De Holle Bilt 22, NL-3732 HM De Bilt, (NL)		
2005 05 03	2005 10 31	2005 09 08
857640	MURAT	06 09 11 17 20 42
MURAT, s.r.o., Bratislavská 87 SK-902 01 Pezinok (SK)		
2004 11 05	2005 10 31	2005 09 08
857642	GLOBAL HAEMOSTASIS SOLUTION	05 10
CFE: 4.5.21, 19.7.25, 20.7.1, 26.15.1, 27.1.6		
DIAGNOSTICA-STAGO, 9, rue des Frères Chausson F-92600 ASNIERES (FR)		
2005 05 27	2005 10 31	2005 09 08
857643	TRE VELLA YACHTING	25
CFE: 18.3.2, 27.5.1, 29.1.13		
JUNIOR GIYIM TICARET VE SANAYI ANONIM SIRKETI, Maltepe Mah. Gümüşsuyu Cad. Fatih Şehitleri Sk. NO: 13/3 Topkapi Istanbul (TR)		
2004 07 29	2005 10 31	2005 09 08
857647	OKES	11
CFE: 27.3.1, 27.5.1, 28.3.0		
ZHONGSHANSHI AOKESHI ZHAOMING DIANQI YOUXIAN GONGSI, Huayi Dengshi Guangchang, Gongdong Disan Gongyequ, Guzhen, Zhongshan Guangdong 528421 (CN)		
2005 06 10	2005 10 31	2005 09 08
857648	TWINSON BEST OF BOTH WORLDS	17 19
CFE: 26.4.2, 26.4.7, 27.1.1, 27.5.1		
DECEUNINCK N.V., Bruggesteeweg 164 B-8830 Hooglede-Gits (BE)		
2005 07 26	2005 10 31	2005 10 20
857649	Bi 2 tos	05 31
CFE: 3.1.6, 26.1.2, 27.5.1, 27.7.1		
CLASADO Inc., c/o Arosemena Noriega & Contreras, Edificio Interseco, Calle Elvira Mendez No 10, Apartado 0816-01560 Panama 5 (PA)		
2005 07 11	2005 10 31	2005 09 08
857656	CFE: 19.3.25, 29.1.6	16 29 43
Deutsche See GmbH, Maifischstraße 3-9 27572 Bremerhaven (DE)		
2005 03 11	2005 10 31	2005 09 08
857661	l'tur Last Minute	12 16 24 25 28 35 38 39 41 42 43
CFE: 5.1.12, 25.1.1, 26.1.16, 27.5.1, 27.5.24		
l'tur Tourismus AG, Augustaplatz 8, 76530 Baden-Baden, (DE)		
2004 11 10	2005 10 31	2005 09 08
857667	Trilink	09 38 42
CFE: 2.9.4		
Kravchenko Vitaliy Mykhailovych, bulv. Koltsova, 20, kv. 89 UA-03194 m. Kyiv (UA)		
2005 06 06	2005 10 31	2005 09 08
857680	HSC Hemlock Semiconductor Corporation	01 09
CFE: 27.5.1		
Dow Corning Corporation, 2200 W. Salzburg Road, MIDLAND, MI 48686-0994, (US)		
2005 06 03	2005 10 31	2005 09 08
857681	FIN CARRÉ	30
Lidl Stiftung & Co. KG, Stiftsbergstraße 1 74167 Neckarsulm (DE)		
2005 06 29	2005 10 31	2005 09 08
857684	Yuansheng	20
CFE: 24.15.1, 26.4.2, 26.4.11, 27.5.1, 28.3.0		
ZHEJIANG TIANYUAN FURNITURE CO., LTD (ZHEJIANG TIANYUAN JIAJU YOUXIAN GONGSI), Keji Gongyeyuan, (Chumenzhen Qianpaiduan), Yuhuanxian, Zhejiang 317600, (CN)		
2005 05 31	2005 10 31	2005 09 15
857687	REFERENCE	09 11
CALOR, Place Ambroise Courtois F-69008 LYON (FR)		
2005 05 13	2005 10 31	2005 09 15
857688	triglav	36
CFE: 26.4.18, 27.5.1, 29.1.13		
Zavarovalnica Triglav, d.d., Miklošičeva 19 SI-1000 Ljubljana (SI)		
2004 12 28	2005 10 31	2005 09 15
857689	NEKTON	29 30 31 32 33 34
Petr Vrňata, Přírodní 540, CZ-142 00 Praha 4, (CZ)		
2004 12 28	2005 10 31	2005 09 15
857693	SATO	07 09 16 20 37 42
CFE: 27.5.1		
KABUSHIKI KAISHA SATO, 9-10, Ebisu 4-chome,, Shibuya-ku, TOKYO 150-0013, (JP)		
2004 04 23	2005 10 31	2005 09 15
857702	PHITOGEN HOLDING S.p.A.	03 05
CFE: 26.11.8, 27.5.1, 27.5.8		
PHITOGEN HOLDING S.P.A., Piazza Trinità dei Monti, 16 I-00100 ROMA (IT)		
2005 02 18	2005 10 31	2005 09 15
857707	shoe & shirt group	09 14 18 25 26 28
CFE: 24.17.25, 26.1.19, 27.5.1, 29.1.13		
Shoe&Shirt Beteiligungs GmbH, Stoesslgasse 11 A-1130 WIEN (AT)		
2005 06 17	2005 10 31	2005 09 15
857716	VENIZEA CERAMIC	19
CFE: 26.3.1, 26.3.6, 27.5.1, 28.3.0		

Liang Tongcan , Room 601, No. 15 Liuyuan Road, Shiwan zhen, Shiwan District Foshan City, Guangdong 528000 (CN) 2005 04 07 2005 10 31 2005 09 15	FUJIAN FUSHILAI TIYU YONGPIN YOUXIAN GONGSI , Andoubei Gongyequ, Chendai Zhen Jinjiang 362200 (CN) 2005 06 13 2005 10 31 2005 09 15
857720 COMPOSHAPE 10 Intensiv SA, Via al Molino, CH-6926 Montagnola / Collina d'Oro, (CH) 2005 08 02 2005 10 31 2005 09 15	857878 SAILOR 09 Stilus SA , Via Sottobisio 30 CH-6828 Balerna (CH) 2004 10 12 2005 10 31 2005 09 15
857752 SEMOPS 36 András VILMOS, Endrödi Sándor u.27/a., H-1026 Budapest, (HU) 2005 04 04 2005 10 31 2005 09 15	857882 Cheeseland 29 CFE: 25.3.1, 26.3.23, 27.5.1, 29.1.2, 29.1.4 Szuper-Ker Bt, Hársfa u. 41, H-8600 Siófok, (HU) 2005 06 29 2005 10 31 2005 09 15
857770 CFE: 2.9.14, 5.13.1, 28.3.0 05 YANGZIJIAN YAOYE JITUAN YOUXIAN GONGSI , 1, Yangzijiang Nanlu, Taizhou Jiangsu 225321 (CN) 2005 07 07 2005 10 31 2005 09 15	857893 Flatliner 03 21 42 Hans Schwarzkopf & Henkel GmbH & Co. KG , Hohenzollernring 127-129, 22763 Hamburg, (DE) 2005 04 18 2005 10 31 2005 09 15
857773 Gladiol 09 35 42 Gladiol B.V. , Colosseum 26, NL-7521 PT Enschede, (NL) 2005 06 29 2005 10 31 2005 09 15	857898 Friction Pendulum 07 Earthquake Protection Systems, Inc. , 451 Azuar Drive, Bldg. 759, Mare Island VALLEJO, CA 94592 (US) 2005 04 13 2005 10 31 2005 09 15
857786 ALPEDA 03 08 20 CFE: 4.5.21, 26.4.1, 26.4.11, 27.1.1, 29.1.1, 29.1.8 FILIZ ČELIK SANAYI VE TICARET LIMITED ŞİRKETİ , Ahmet Hamdi Tanpınar Cad. No: 19/A-B Bursa (TR) 2004 11 15 2005 10 31 2005 09 15	857902 Free Line 12 CFE: 27.5.1 BIREL S.P.A., Via S. Michele del Carso 40, I-20035 LISSONE (MILANO), (IT) 2004 12 14 2005 10 31 2005 09 15
857792 IRIPRIV 03 05 PIERRE FABRE DERMO-COSMETIQUE , 45, place Abel Gance F-92100 BOULOGNE (FR) 2005 05 27 2005 10 31 2005 09 15	857910 BLOGGER 41 Google Inc. , 1600 Amphitheatre Parkway Mountain View, CA 94043 (US) 2005 07 20 2005 10 31 2005 09 15
857804 Biofair 29 30 32 Noel Mc Donald , 6 Lower Kings Rd., Kingston upon Thames Surrey KT2 5HR (GB) 2005 03 14 2005 10 31 2005 09 15	857928 CFE: 1.15.15, 26.11.13, 29.1.13 29 30 32 FERRERO S.P.A. , Piazzale Pietro Ferrero, 1 I-12051 ALBA (CN) (IT) 2005 06 06 2005 10 31 2005 09 15
857805 River Advice Ltd Your Vision On Board 35 39 43 CFE: 18.3.23, 26.11.12, 27.5.1, 29.1.13 River Advice Ltd , Nauenstrasse 63 A Postfach CH-4002 Basel (CH) 2005 06 17 2005 10 31 2005 09 15	857929 AromiSan 31 CFE: 25.1.9, 27.5.1, 29.1.12 Sano - Moderní výživa zvířat spol. s r.o. , Npor. O. Bartoška 15, CZ-344 01 Domažlice, (CZ) 2005 02 28 2005 10 31 2005 09 15
857816 GHS 43 CFE: 1.1.1, 2.1.1, 24.1.5, 24.1.17, 27.5.1, 29.1.6, 29.1.7 AKTSIONERNO DROUJESTVO „NIKMI” , boul. „Pentcho Slaveikov” 32, étage 4, appart. 15 BG-1606 SOFIA (BG) 2005 07 05 2005 10 31 2005 09 15	857930 Opisan 31 CFE: 27.5.1 Sano-Moderni výživa zvířat spol. s r.o. , Npor. O. Bartoška 15 CZ-344 01 Domažlice (CZ) 2005 02 28 2005 10 31 2005 09 15
857828 ARCHI ECHOS 16 41 42 Koninklijke Philips Electronics N.V., Groenewoudseweg 1, NL-5621 BA Eindhoven, (NL) 2005 03 31 2005 10 31 2005 09 15	857931 SangroSan 31 CFE: 25.1.9, 27.5.1, 29.1.12 Sano-Moderni výživa zvířat spol. s r.o. , Npor. O. Bartoška 15, CZ-344 01 Domažlice, (CZ) 2005 02 28 2005 10 31 2005 09 15
857829 Cerrus Blue Steel 03 08 CFE: 25.12.25, 27.5.1 Dirk Rossmann GmbH , Isernhägener Str. 16 30938 Burgwedel (DE) 2005 04 29 2005 10 31 2005 09 15	857932 SanoFit Stopp dem Kälberdurchfall 31 CFE: 26.4.18, 27.5.1, 29.1.13 Sano-Moderni výživa zvířat spol. s r.o. , Npor. O. Bartoška 15 CZ-344 01 Domažlice (CZ) 2005 02 28 2005 10 31 2005 09 15
857848 Leuze 09 35 Leuze electronic GmbH + Co KG , In der Braike 1, 73277 Owen/Teck, (DE) 2005 01 27 2005 10 31 2005 09 15	857933 Highland AUDIO 09 CFE: 26.4.1, 26.11.7, 27.5.1 INOVADIS SARL , 296, rue du Professeur Paul Milliez, ZA des Nations F-94506 CHAMPIGNY SUR MARNE Cedex (FR) 2005 02 11 2005 10 31 2005 09 15
857856 NIVEA SUN 03 CFE: 19.3.1, 19.8.1, 29.1.1, 29.1.4 Beiersdorf AG , Unnastrasse 48 20253 Hamburg (DE) 2005 07 04 2005 10 31 2005 09 15	857934 Symptômes 16 41 MAIONE Gabriella, 78, boulevard Malesherbes, F-75008 Paris, (FR) 2005 03 08 2005 10 31 2005 09 15
857869 Schloss 32 CFE: 26.11.12, 27.5.1 Plus Warenhandels-gesellschaft mbH , Wissollstrasse 5-43 45478 Mülheim an der Ruhr (DE) 2005 04 07 2005 10 31 2005 09 15	857951 ZENTIVA 05 Zentiva, a.s. , Dolní Mecholupy 130,, CZ-102 37 Praha 10, (CZ) 2005 01 17 2005 10 31 2005 09 15
857873 FUSHILAI 25 CFE: 26.11.12, 27.5.1, 28.3.0	857956 Camille CL Lucie 14 18 CFE: 27.5.1, 27.5.22

CAMILLE & LUCIE , 72 avenue des Couteliers,, Zone Artisanale de Pédebert, F-40150 HOSSEGOR, (FR)			
2005 04 25	2005 10 31	2005 09 15	
857973 PERSAN			24
CFE: 25.1.25, 27.5.1			
PERSAN TEKSTIL SANAYI VE TICARET ANONIM ŞİRKETİ , Yukari Dudullu Keyap Çarşisi No. 49 Ümraniye - Istanbul (TR)			
2005 06 02	2005 10 31	2005 09 15	
857975 LIZZI			25 35
Hunkemöller B.V. , Liebergerweg 28, NL-1221 JS Hilversum, (NL)			
2005 02 15	2005 10 31	2005 09 15	
857976 Pennyfone			35 38 42
CALLAX Telecom Holding GmbH, Leopoldstraße 16, 40211 Düsseldorf, (DE)			
2005 06 28	2005 10 31	2005 09 15	
857978 C R W			11
CFE: 24.9.1, 27.5.1, 28.3.0			
PANG JIANFENG , Qingkeguanliq, Zhangcuozhen, Foshan Guangdong 528031 (CN)			
2005 05 31	2005 10 31	2005 09 15	
857980 WIOL			09 10
GEL-MED International s.r.o., Nad Bertramkou 6, CZ-150 00 Praha 5, (CZ)			
2005 03 29	2005 10 31	2005 09 15	
857983 EIT			06 09 16 17
CFE: 24.15.2, 26.1.18, 26.1.24, 27.5.1			
EIT a.s. , Vožická ul. 2104 CZ-390 02 Tábor (CZ)			
2004 12 28	2005 10 31	2005 09 15	
857985 STRESS ACTIVE			03
Henkel KGaA , Henkelstrasse 67 40589 Düsseldorf (DE)			
2005 05 20	2005 10 31	2005 09 15	
857986 BIOCANNA			01 05
CFE: 27.5.1, 27.5.11			
Canna BV , Tuinbouwlaan 9 NL-4817 LE Breda (NL)			
2005 08 03	2005 10 31	2005 09 15	
857988 BULKISH			25
CFE: 26.3.6, 27.5.1, 28.3.0			
ZENG CHENG SHI YI JUE FU ZHUANG YOU XIAN GONG SI , Xinyin Gongyecun,, Xintang Gongye Jiagongqu,, Zengcheng, Guangdong 511340, (CN)			
2005 05 16	2005 10 31	2005 09 15	
857992 Ramigamma			05
Wörwag Pharma GmbH & Co. KG , Calwerstrasse 7, 71034 Böblingen, (DE)			
2005 06 06	2005 10 31	2005 09 15	
858000 TULIPAN PARK			35 36 37 39 42
Grontmij Real Estate International B.V. , De Holle Bilt 22 NL-3732 HM De Bilt (NL)			
2005 05 03	2005 10 31	2005 09 15	
858009 Lumilamp			11
Vossloh-Schwabe Optoelectronic GmbH & Co. KG , Carl-Friedrich-Gauss-Straße 3 47475 Kamp Lintfort (DE)			
2005 01 29	2005 10 31	2005 09 15	
858010 Qiyunsheng			05
CFE: 27.5.1, 28.3.0			
DALIAN QIYUNSHENG YAOYE YOUXIAN GONGSI , 9, Liande Jie, Shahekou Qu Dalian 116000 (CN)			
2005 01 11	2005 10 31	2005 09 15	
858015 CFE: 28.5.0			03 05
Frenchi Products, Inc., 317, Madison Avenue, New York 10017, (US)			
2004 08 05	2005 10 31	2005 09 15	
858019 AQUA FOUNDATION			01 03 05
Degussa AG , Bennigsenplatz 1 40474 Düsseldorf (DE)			
2005 04 02	2005 10 31	2005 09 15	
858023 Folsen			01 16 17 39
CFE: 27.5.1, 29.1.12			
POLIPAKS, SIA , RencĀnu iela 6 LV-1073 Riga (LV)			
2005 04 13	2005 10 31	2005 11 03	
858025 BALTIC LINEN			24 25
CFE: 25.3.1, 27.5.1, 29.1.6			
UAB „BALTIJOS LINAI“ , Ateities pl. 40 LT-52112 Kaunas (LT)			
2005 06 14	2005 10 31	2005 09 15	
858034 BIREL			12 25 28
Oscar SALA , Via San Rocco, 81 LISSONE I-20035 (MILANO) (IT)			
2005 03 10	2005 10 31	2005 09 15	
858042 CFE: 1.15.15, 26.11.13, 29.1.12			29 30 32
FERRERO S.P.A. , Piazzale Pietro Ferrero, 1 I-12051 ALBA (CN) (IT)			
2005 06 06	2005 10 31	2005 09 15	
858044 NutLine			29 31 35 39
CFE: 5.3.15, 5.3.20, 25.5.2, 27.5.1			
ALKA CO. SRL , Şos. Strauleşti, 76-86, sector 1 Bucharest (RO)			
2005 02 24	2005 10 31	2005 09 15	
858056 COLOR PROTECTIN			01 03
Henkel KGaA , Henkelstrasse 67 40589 Düsseldorf (DE)			
2005 05 06	2005 10 31	2005 09 15	
858066 Vitamet			03 05 29 30 32
WALMARK, a.s. , Oldřichovice 44 CZ-739 61 Třinec (CZ)			
2004 09 29	2005 10 31	2005 09 15	
858086 ALL-Q			01 05 32
DSM IP Assets B.V. , Het Overloon 1 NL-6411 TE Heerlen (NL)			
2005 04 07	2005 10 31	2005 09 15	
858090 SUSIE WEST			03 09 14 18 25 35
S & B Clothing Limited , 92-94 Gipsy Lane, Leicester, LE4 6RE, (GB)			
2005 03 07	2005 10 31	2005 09 15	
858092 PERCo			06 09
CFE: 26.3.23, 26.11.3, 26.11.12			
Zakrytoe aktsionernoe obschestvo „Electrotekhnitcheskaya kompaniya PERCo“ , pom. 1-N, 33 „O“, ul. Zastavskaya RU-196084 Saint Petersburg (RU)			
2005 03 18	2005 10 31	2005 09 15	
858095 QLD			06 12 17
The Gates Corporation, Delaware Corporation , 1551 Wewatta Street Denver, CO 80202 (US)			
2005 02 03	2005 10 31	2006 09 15	
858103 ALMA tour			36 39 42 44
CFE: 27.5.1, 29.1.12			
„ALMA TOUR-BG“ JSC , 163, „G.S. Rakovski“ Str. floor 2, flat 5 BG-1000 Sofia (BG)			
2005 06 03	2005 10 31	2005 09 15	
858121 HI HI PUFFY AMIYUMI			35 38 41
Turner Entertainment Networks International Limited, Turner House, 16 Great Marlborough Street London W1F 7JS (GB)			
2005 02 23	2005 10 31	2005 09 15	
858123 VACUCLEAN			07 17 35 41 42
REHAU AG + Co., Rheniumhaus, 95111 Rehau, (DE)			
2004 10 28	2005 10 31	2005 09 15	
858124 TEXCEL			25
CFE: 27.5.1			
IBRAHIM KASIM , Gençtürk Caddesi No. 25/A LALELI, ISTANBUL (TR)			
2005 02 24	2005 10 31	2005 09 15	
858133 ROUND STAR			14
CFE: 1.1.3, 1.13.1, 28.3.0			
WENZHOU ROUNDSTAR TIMER CO., LTD. , Qidu Industrial District, WENZHOU, (CN)			
2005 04 29	2005 10 31	2005 09 15	

858135	CFE: 24.17.25, 26.13.25	03 06 09 14 18 20 25 26 28	
s.Oliver Bernd Freier GmbH & Co. KG , Ostring 97228 Rottendorf (DE)			
2005 05 30	2005 10 31	2005 09 15	
858148	asia		
CFE: 27.5.1, 28.3.0		05	
DONGGUAN ASIA PHARMACEUTICAL CO., LTD. , Yingbin Road, Hongmei Town, Dongguan, Guangdong (CN)			
2005 07 04	2005 10 31	2005 09 15	
858150	CFE: 26.3.23	12	
SAZEHGOSTAR SAIPA Co. , Karaj Special Rode, Kilometer 9 Tehran (IR)			
2005 02 16	2005 10 31	2005 09 15	
858167	BJÖRNSON	25	
Nel & Co B.V., Mindenstraat 22, NL-8028 PK ZWOLLE, (NL)			
2005 06 30	2005 10 31	2005 09 15	
858173	GEFCO OUTBOUND AUTOMOTIVE	39	
GEFCO, 77 à 81, rue des Lilas d'Espagne, F-92400 COURBEVOIE, (FR)			
2005 01 20	2005 10 31	2005 09 15	
858177	CFE: 28.3.0	08	
YANG JIANG SHI BA ZI CHU YE YOU XIAN GONG SI , No. 1, Dengfeng Road, Lingdong Industrial Park Yangjiang City, Guangdong (CN)			
2005 05 23	2005 10 31	2005 09 15	
858193	OUMEITAOCI		
CFE: 26.1.4, 26.1.21, 27.1.1, 28.3.0		19	
OUYA CERAMICS CO. LTD , Five Stars Industrial Park, Xiao Tang Town, Nanhai, FoShan Guangdong Province (CN)			
2005 06 03	2005 10 31	2005 09 15	
858197	KO KO KO		
CFE: 3.7.3, 8.7.11, 27.5.1		29	
UAB „ŽEMAITIJOS AGROPREKYBA” , Ventos g. 69-5 LT-89170 Mažeikiai (LT)			
2005 06 03	2005 10 31	2005 09 15	
858207	HIGHSOLV	01	
CLARIANT (FRANCE) , 70, avenue du Général de Gaulle, F-92800 PUTEAUX, (FR)			
2005 07 13	2005 10 31	2005 09 15	
858215	Royalcover		
CFE: 27.5.1		24 25	
Royalcover Hometex Co., Ltd., Zhejiang, China , Room 403, Government Building No. 1, Dagjiao Town, Xiucheng District, Jiaxing City Zhejiang Province (CN)			
2005 05 16	2005 10 31	2005 09 15	
858216	TWOSOME		
CFE: 27.5.1		11	
ZHEJIANG DONGSHUN ELECTRONICAPPLIANCE GROUP LTD, NO.273 Mid Yuexiu Road,, Shangyu City,, Zhejiang Province 312300, (CN)			
2005 07 11	2005 10 31	2005 09 15	
858230	FOLSEN	01 16 17 39	
POLIPAKS, SIA , Rencēnu iela 6, LV-1073 Riga, (LV)			
2005 04 13	2005 10 31	2005 09 15	
858237	acc ACME COMPUTER COMPONENTS		
CFE: 26.1.12, 27.5.1, 29.1.12		09 35	
UAB „ACME KOMPIUTERIŲ KOMPONENTAI” , Muitinès g. 9-3 LT-44280 Kaunas (LT)			
2005 05 27	2005 10 31	2005 09 15	
858246	aromabiotic		
CFE: 26.11.12, 27.5.1		05 31	
VITAMEX, Naamloze vennootschap, Booiebos 5, B-9031 DRONGEN, (BE)			
2005 05 04	2005 10 31	2005 09 15	
858260	SEASOUL		24 25
DENIZ TEKSTILSANAYI VE TICARET ANONIM ŞİRKETİ, Organize Sanayi Bölgesi, Denizli, (TR)			
2005 04 21	2005 10 31	2005 09 15	
858261	LOCACALM		03 05
PIERRE FABRE DERMOCOSMETIQUE , 45, place Abel Gance F-92100 BOULOGNE (FR)			
2005 06 27	2005 10 31	2005 09 15	
858267	ICONDOM		03 05 10 25 35
Church & Dwight Virginia Co., Inc. , 1851 Touchstone Road, Colonial Heights, VA 23834 (US)			
2005 02 17	2005 10 31	2005 09 15	
858282	s.Oliver silver		03 14 25
s.Oliver Bernd Freier GmbH & Co. KG , Ostring 97228 Rottendorf (DE)			
2004 12 13	2005 10 31	2005 09 15	
858301	Metropolitan		06 20
JAB Josef Anstoetz KG , 160, Potsdamer Straße, 33719 Bielefeld (DE)			
2004 12 23	2005 10 31	2005 09 15	
858303	ANYPLICATION		09 42
Miracle Group, spol. s r.o., Dubečská 67, CZ-100 00 Praha 10, (CZ)			
2004 12 16	2005 10 31	2005 09 15	
858308	HBPO		06 07 09 11 12 19 20 35 37 39 42
HBPO GmbH , Rixbecker Straße 75 59552 Lippstadt (DE)			
2004 11 30	2005 10 31	2005 09 15	
858322	CARBOLEUM		01 04 05
PROFESSOR AUSTIN DARRAGH , Tara Beg, Dunsany County Meath (IE)			
2004 10 27	2005 10 31	2005 09 15	
858327	Baby Boom		
CFE: 2.9.4, 27.3.1, 27.5.1		32	
RO.DI.A. S.p.A. , Piazza Solferino, 9 I-10121 TORINO (IT)			
2005 05 26	2005 10 31	2005 09 15	
858328	CRAFT BEARINGS		
CFE: 15.7.11, 27.5.1, 29.1.12		07 12	
UAB „IGNERA” , Draugystės g. 19 LT-51230 Kaunas (LT)			
2005 02 25	2005 10 31	2005 09 15	
858341	INDUCARB		01
Omya AG , Baslerstrasse 42, CH-4665 Oftringen, (CH)			
2005 07 29	2005 10 31	2005 09 15	
858343	ORSYP		
CFE: 26.4.9, 27.5.1, 29.1.12		09 16 35 38 41 42	
ORGANISATION SYSTEME PRODUCTIVITE, Tour Franklin, 101 Quartier Boieldieu, F-92800 PUTEAUX, (FR)			
2005 06 20	2005 10 31	2005 09 15	
858348	ViscoRub		05
B. Braun MelsungenAktiengesellschaft, Carl-Braun-Strasse 1, 34212 Melsungen, (DE)			
2005 07 11	2005 10 31	2005 09 15	
858351	KOLOSOFF		
CFE: 19.7.2		33	
GHIADA S.R.L. , Str. Munceşti nr. 793, bloc 2 MD-2029 Chişinău (MD)			
2005 01 18	2005 10 31	2005 09 15	
858356	Trelon		10
Aesculap AG & Co. KG , Am Aesculap-Platz, 78532 Tuttlingen, (DE)			
2005 07 07	2005 10 31	2005 09 15	
858364	My Fellow		18 21 31
Plus Warenhandelsgesellschaft mbH, Wissollstrasse 5-43, 45478 Mülheim an der Ruhr, (DE)			
2005 05 25	2005 10 31	2005 09 15	

858388	PEVONIA	03	ÖZAK TEKSTİL KONFEKSİYON SANAYI VE TİCARET LIMITED ŞİRKETİ, Göztepe Mahallesi Namik Kemal Caddesi, Karanfil Sok. No. 68 Mahmutbey BAGCILAR, İSTANBUL (TR)
COSMOPRO, INC., 300 Fentress Boulevard, Daytona Beach, FL 32114, (US)			
2005 06 17	2005 10 31	2005 09 15	2004 12 17 2005 10 31 2005 09 15
858403	PURE PATH	21	858554 LEVINSON
Saint-Gobain Calmar Inc., 333 South Turnbull Canyon Road City of Industry, CA 91745 (US)			CFE: 3.1.2, 3.1.22, 3.6.11, 24.9.1, 25.1.6, 25.1.9, 27.5.1 18 25
2005 07 21	2005 10 31	2005 09 15	LEVINSON DERİ SANAYİ VE TİCARET LIMITED SİRKETİ , BESTELSİZ MAHALLESİ DR. SADIK AHMET SOKAK NO: 2 ZEYİNBURNU- İSTANBUL (TR)
858414	BARON HENRI DE CRESSAC	33	2005 01 24 2005 10 31 2005 09 15
D & M New World Management, Inc., 55 Northern Boulevard, Ste. 201 Great Neck, NY 11021 (US)			858567 CFE: 3.1.14, 3.1.19, 3.1.24 03 05
2005 07 18	2005 10 31	2005 09 15	DETECHA, chemické výrobní družstvo, Husovo náměstí 1208, CZ-549 01 Nové Město nad Metují, (CZ)
858415	BARON HENRI DE CRESSAC	33	2004 11 10 2005 10 31 2005 09 15
CFE: 3.1.2, 3.1.17, 25.1.15			858577 CT
D & M New World Management, Inc., 55 Northern Boulevard, Ste. 201 11021 GREAT NECK, NY (US)			CFE: 26.1.6, 26.1.18, 27.5.1, 29.1.13 09 16 35 38 41 42
2005 07 18	2005 10 31	2005 09 15	CONSULTECHNOLOGY S.R.L. , Via Uberto Visconti di Modrone, 2 I-20122 MILANO (IT)
858417	DERBY	08	2005 01 19 2005 10 31 2005 09 15
CFE: 27.5.1			858579 MERO 01
AZMÜSEBAT ÇAKMAK VE TIRAŞ BIÇAGI SANAYİ VE TİCARET ANONİM ŞİRKETİ , Marpuçcular Caddesi Sebat Han No. 7 Kat. 2 Eminönü İstanbul (TR)			NOVANCE, F-60200 VENETTE, (FR)
2005 06 01	2005 10 31	2005 09 15	2005 07 18 2005 10 31 2005 09 15
858430	ALFA 149	12 25 28	858581 Oxito 38 42
FIAT AUTO S.p.A., Corso Giovanni Agnelli, 200 I-10135 TORINO (IT)			Patrick Mayer, Rue du Maupas 15, CH-1004 Lausanne, (CH)
2005 03 15	2005 10 31	2005 09 15	2005 05 04 2005 10 31 2005 09 15
858478	ORIS	09 16 35 38	858585 readychef 29 30 31
CFE: 27.5.1, 29.1.12			Hanns Hendrik Sievers, Innocentiastr. 14, 20149 Hamburg, (DE)
euro AWK s.r.o., Maltézské nám. 7 CZ-118 00 Praha 1 (CZ)			2005 04 28 2005 10 31 2005 09 15
2004 10 26	2005 10 31	2005 09 15	858591 ARCOTEL 09 38 42
858481	CFE: 19.1.1, 26.15.13	33	Kravchenko Vitaliy Mykhailovych , vul. Kashtanova, 5, kv. 231 UA- 02225 m. Kyiv, 225 (UA)
PANUS GRIGORE , Str. A. Cristi nr. 9 Ialoveni (MD)			2005 02 01 2005 10 31 2005 09 15
2005 07 12	2005 10 31	2005 09 15	858605 CFE: 28.5.0 32 33
858485	BERTELSMANN media worldwide	09 16 35 36 38 41 42	Company DIMEO HOLDING LIMITED , P.O. Box 20533, Karpensis Street, 30 CY-1660 Cyprus, Nicosia (CY)
CFE: 26.4.18, 26.11.1, 26.11.8, 27.5.1, 29.1.12			2004 12 22 2005 10 31 2005 09 15
Bertelsmann AG , Carl-Bertelsmann-Strasse 270 33311 Gütersloh (DE)			858608 ROAD MOTORCYCLE EQUIPMENT BY polo
2004 09 16	2005 10 31	2005 09 15	CFE: 2.1.25, 18.1.5, 26.4.4, 26.4.7, 26.4.18, 26.4.24, 27.5.1 08 18 20 21 22 25 26 35
858513	Emjoi	05 08 09 10	Polo ExpressversandGesellschaft für Motorradbekleidung& Sportswear mbH & Co. KG, Reisholzer Werftstr. 76, 40589 Düsseldorf, (DE)
CFE: 27.5.1			2004 12 27 2005 10 31 2005 09 15
FAST ČR, a.s., Černokostelecká 2111, CZ-110 00 Praha 10, (CZ)			858616 Flextop 06 11 17 37 42
2005 05 25	2005 10 31	2005 09 15	Raab Karcher Baustoffe GmbH , Hanauer Landstrasse 150 60314 Frankfurt am Main (DE)
858517	CFE: 1.5.1, 1.5.2, 1.5.7, 1.5.23	09 16 35 38 42	2005 06 02 2005 10 31 2005 09 15
SESCOI INTERNATIONAL , Boulevard du General de Gaulle F-71000 MACON (FR)			858621 BEST CARS auto motor & sport
2005 01 28	2005 10 31	2005 09 15	CFE: 18.1.23, 26.4.16, 27.5.1, 29.1.13 35 41
858524	LN Lacto Naturel	01 05	Vereinigte Motor-Verlage GmbH & Co. KG , Leuschnerstraße 1 70174 Stuttgart (DE)
Ellen AB, Tennisvägen 1, SE-262 61 Ängelholm, (SE)			2005 05 03 2005 10 31 2005 09 15
2005 01 13	2005 10 31	2005 09 15	858631 Nino Novecento 01 03 29 30
858525	CFE: 3.9.16	18 25 35	Dreidoppel GmbH , 4-6, Ernest-Abbe-Strasse 40764 Langenfeld (DE)
ÇAK TEKSTİL SANAYİ VE TİCARET ANONİM ŞİRKETİ , Güneşli, Bağlar Mahallesi, Mimarsinan Caddesi No: 3 BAGCILAR - İSTANBUL (TR)			2004 07 19 2005 10 31 2005 09 15
2004 11 23	2005 10 31	2005 09 15	858633 FAST TRACK ASSESSMENT 09 35 41 42
858534	ALcom ELECTRONICS	09 35 37 38	Ementor ASA , P.O. Box 6472 Etterstad N-0305 Oslo (NO)
CFE: 26.1.1, 26.1.19, 26.7.5, 27.5.1, 29.1.12			2004 09 14 2005 10 31 2005 09 15
AlcomXXI, s.r.o., Vinohradská 2396/184 CZ-130 00 Praha 3 (CZ)			858641 MAFAC 07 11
2004 12 16	2005 10 31	2005 09 15	MAFAC Ernst Schwarz GmbH & Co.KG Maschinenfabrik, Max-Eyth- Straße 2, 72275 Alpirsbach, (DE)
858535	ALcom ELECTRONICS	09 35 37 38	2004 11 11 2005 10 31 2005 09 15
CFE: 27.5.1			
AlcomXXI, s.r.o., Vinohradská 2396/184 CZ-130 00 Praha 3 (CZ)			
2004 12 16	2005 10 31	2005 09 15	
858537	coax	25	
CFE: 26.4.12, 26.4.24, 27.3.1, 27.5.1			

858654	BUD KING	01
The Highlife Co. (Aust.) Pty. Limited , PO Box 276 HAMILTON HILL WA 6963 (AU)		
2004 09 30	2005 10 31	2005 09 15
858659	Laurèl	03 09 14 18 25 35
Laurèl GmbH , Einsteinring, 28 85609 Aschheim (DE)		
2004 11 12	2005 10 31	2005 09 15
858669	Alice	05 29 30
Dr. Kade Pharmazeutische Fabrik GmbH, Rigistrasse 2, 12277 Berlin, (DE)		
2005 05 18	2005 10 31	2005 09 15
858724	AXXONIS	05 42 44
NeuroBiotec GmbH , Tegeler Strasse 6, 13353 Berlin, (DE)		
2004 09 06	2005 10 31	2005 09 15
858726	TURBINE	01 05
PLANTAN DÜNGEMITTEL GMBH, Kirchenstrasse 5, 21244 BUCHHOLZ, (DE)		
2004 10 14	2005 10 31	2005 09 15
858732	CFE: 2.3.8, 2.3.16, 26.1.14, 26.1.19, 28.5.0, 29.1.13	30
Obshchestvo s ogranichennoi otvetstvennostiu Company „Lux-Versia“ , corp. 2,7 Marshala Chuikova St. RU-109462 Moscow (RU)		
2004 11 26	2005 10 31	2005 09 15
858741	TANGEXA	05
Zentiva, a.s., Nitrianska 100, SK-920 27 Hlohovec, (SK)		
2005 01 11	2005 10 31	2005 09 15
858757	I'tur Last Minute	12 16 24 25 28 35 38 39 41 42 43
I'tur Tourismus AG, Augustaplatz 8, 76530 Baden-Baden, (DE)		
2004 09 02	2005 10 31	2005 09 15
858767	THE MONITOR	16
Lockheed-Martin Corporation , 6801 Rockledge Drive Bethesda, MD 20817 (US)		
2005 02 24	2005 10 31	2005 09 15
858769	Eye-Vit	05 29 30
Dr. Gerhard Mann Chem.-pharm. Fabrik GmbH , Brunsbütteler Damm 165-173 13581 Berlin (DE)		
2005 02 25	2005 10 31	2005 09 15
858770	Reti-Vit	05 29 30
Dr. Gerhard Mann Chem.-pharm. Fabrik GmbH , Brunsbütteler Damm 165-173 13581 Berlin (DE)		
2005 02 25	2005 10 31	2005 09 15
858792	FLYCELL	41
CFE: 26.11.12, 27.5.1		
ACOTEL GROUP S.p.A. , 29/37, Via della Valle dei Fontanili, I-00168 ROMA, (IT)		
2004 08 13	2005 10 31	2005 09 15
858812	AGILIX	09
Agilix Labs, Inc. , 733 East Technology Avenue Orem, UT 84097 (US)		
2005 06 06	2005 10 31	2005 09 15
858824	KIRIM	05
RICHTER GEDEON VEGYÉSZETI GYÁR RT. , Gyömrői út 19-21 H-1103 Budapest (HU)		
2005 03 23	2005 10 31	2005 09 15
858825	windpower	12
CFE: 15.1.13, 28.3.0		
AEOLUS TYRE CO., LTD. , No. 48 Jiaodong South Road Jiaozuo, Henan (CN)		
2005 05 23	2005 10 31	2005 09 15
858832	Zhenbei	25
CFE: 27.1.1, 27.5.1, 28.3.0		
Zhejiang Zhenbei Co., Ltd. , No. 78 Chengzhi Road (N), Zhili Town, Huzhou City Zhejiang (CN)		
2005 07 25	2005 10 31	2005 09 15
858840	trigema	36 37 42
CFE: 26.3.1, 26.5.4, 26.11.3, 26.11.8		
TRIGEMA, s.r.o. , Hošt'álkova 62, CZ-169 00 Praha 6, (CZ)		
2004 10 08	2005 11 14	2005 09 22
858846	MAÎTRE JEAN-PIERRE	29 30
Lidl Stiftung & Co. KG , Stiftsbergstrasse 1, 74167 Neckarsulm, (DE)		
2005 01 10	2005 11 14	2005 09 22
858856	GOBINDER	09
Agilix Labs, Inc. , 733 East Technology Avenue Orem, UT 84097 (US)		
2005 06 06	2005 11 14	2005 09 22
858857	GoBinder	09
CFE: 20.7.1		
Agilix Labs, Inc. , 733 East Technology Avenue Orem, UT 84097 (US)		
2005 06 06	2005 11 14	2005 09 22
858872	STAHLSYNTH	01 02 03 04
Sudheimer Car Technik Vertriebs GmbH , Feldstrasse 154 22880 Wedel (DE)		
2004 04 21	2005 11 14	2005 09 22
858882	WARChAL	15
CFE: 27.5.1		
WARChAL, spol. s r.o. , Dlhá 11 SK-900 32 Borinka (SK)		
2005 02 07	2005 11 14	2005 09 22
858892	INTUITION	38
Madame Jolanta BAK, 10, rue Vavin, F-75006 PARIS, (FR)		
2005 07 22	2005 11 14	2005 09 22
858901	edowood	17 20 21
Edmund OSCHMANN, Elsbachstraße 29, 35216 Biedenkopf, (DE)		
2005 02 21	2005 11 14	2005 09 22
858902	KS	16 33 35
CFE: 25.1.9, 25.1.13, 27.5.1, 27.5.19, 27.5.22		
Zakryte akcionerne tovarystvo „Zavod champanskich win“ , vul. Patrisa Lumumby, 87, m.Artemivsk, UA-84500 Donetskaja obl. (UA)		
2004 10 07	2005 11 14	2005 09 22
858938	AQUALASTIK	01
KERAKOLL S.p.A., Via dell'Artigianato, 9, I-41049 SASSUOLO (MODENA), (IT)		
2005 02 02	2005 11 14	2005 09 22
858944	INTEGREX	01 42
Eastman Chemical Company , 100 N. Eastman Road Kingsport, TN 37660 (US)		
2005 03 01	2005 11 14	2005 09 22
858957	Yushin	07 37
CFE: 27.5.1		
YUSHIN PRECISION EQUIPMENT CO., LTD. , 11-260, Kogahonmachi, Fushimi-ku, Kyoto-shi Kyoto, 612-8492 (JP)		
2004 08 10	2005 11 14	2005 09 22
858958	Delroy	09 18 25
Polo Expressversand GmbH & Co. KG , Reisholzer Werftstraße 76 40589 Düsseldorf (DE)		
2005 02 16	2005 11 14	2005 09 22
858963	MATTONI STYL	32 35
KARLOVARSKE MINERALNI VODY a.s. , Horova 3 CZ-360 21 KARLOVY VARY (CZ)		
2005 02 28	2005 11 14	2005 09 22
858964	STYL BY MATTONI	32 35
Karlovské minerální vody a.s. , Horova 3 CZ-360 21 Karlovy Vary (CZ)		
2005 02 28	2005 11 14	2005 09 22
858971	CFE: 4.3.9	18 24 25
Claus Blau, Hugenottenstraße 125, 66333 Völklingen, (DE)		
2005 07 20	2005 11 14	2005 09 22

858974	Rat-Race	09 18 25	
Polo Expressversand GmbH & Co. KG, Reisholzer Werftstraße 76, 40589 Düsseldorf, (DE)			
2005 02 16	2005 11 14	2005 09 22	
858982	Ratrace	09 18 25	
Polo Expressversand GmbH & Co. KG, Reisholzer Werftstraße 76, 40589 Düsseldorf, (DE)			
2005 02 16	2005 11 14	2005 09 22	
858989	METALLICA	03 06 09 14 16 20 21 25	
Metallica , 2020 Union Street San Francisco, CA 94123 (US)			
2004 11 12	2005 11 14	2005 09 22	
858994	HOTEL HVALA RESTAVRACIJA TOPLI VAL Since 1976		
CFE: 1.1.1, 1.1.5, 25.1.19, 27.5.1, 27.7.1, 29.1.4 35 39 41 43 44			
HVALA-TOPLI VAL turizem in gostinstvo d.o.o. , Trg Svobode 1 SI-5222 Kobarid (SI)			
2004 10 21	2005 11 14	2005 09 22	
859000	BAOTIAN		
CFE: 1.1.1, 24.13.25, 27.5.1, 28.3.0 12			
Jiangmen Jianghai district BaoTian Motorcycle industry co. ltd. , Masan industrial area,, Masan precinct, Waihai town,, Jiangmen city, Guangdong province, (CN)			
2005 07 11	2005 11 14	2005 09 22	
859001	Bi muno		
CFE: 2.1.23, 26.11.12, 27.7.1 05 29 30 32			
CLASADO Inc. , c/o Arosemena Noriega & Contreras, Edificio Interseco, Calle Elvira Mendez no 10, Apartado 0816-01560 Panama 5 (PA)			
2005 06 01	2005 11 14	2005 09 22	
859007	Omnifit	29 30 32	
Brand Scout GmbH, Am Joseph 15, 61273 Wehrheim, (DE)			
2005 06 20	2005 11 14	2005 09 22	
859018	SMARTDRIVE	07 09 12	
Gates SAS , Z.I. Louvres - , 2, rue de la Briqueterie, F-95380 Louvres, (FR)			
2005 03 07	2005 11 14	2005 09 22	
859019	CRAFT CENTER	16 23 24 26	
DOLLFUS-MIEG & Cie - DMC , 10, avenue Ledru-Rollin, F-75012 PARIS (FR)			
2005 03 04	2005 11 14	2005 09 22	
859022	COCCIPROL	05	
Phibro Animal Health Corporation , 65 Challenger Road, Third Floor RIDGEFIELD PARK, NJ 07660 (US)			
2005 06 10	2005 11 14	2005 09 22	
859028	THD	10	
G.F. SRL , Via dell'Industria, 1 I-42015 Correggio (Reggio Emilia) (IT)			
2005 06 21	2005 11 14	2005 09 22	
859033	profilan - opac	02	
RÜTGERS Organics GmbH, Sandhofer Straße 96, 68305 Mannheim, (DE)			
2005 07 11	2005 11 14	2005 09 22	
859034	profilan - prevent	02	
RÜTGERS Organics GmbH, Sandhofer Straße 96, 68305 Mannheim, (DE)			
2005 07 11	2005 11 14	2005 09 22	
859042	FORMAGLIBEN	05	
KRKA, tovarna zdravil, d.d., Novo mesto , Šmarješka cesta 6 SI-8501 Novo mesto (SI)			
2005 05 06	2005 11 14	2005 09 22	
859044	ZOLSANA	05	
KRKA, tovarna zdravil, d.d., Novo Mesto , Šmarješka cesta 6 SI-8501 Novo mesto (SI)			
2005 07 01	2005 11 14	2005 09 22	
859054	TRENDY WOMAN	18 25 35	
KÖSELIÖREN TEKSTİL ÜRÜNLERİ SANAYİ VE TİCARET LIMITED ŞİRKETİ , Laleli Azimkar Sok. No: 54 Eminönü/ISTANBUL (TR)			
2005 02 24	2005 11 14	2005 09 22	
859060	AMERICAN COLLEGE OF CARDIOLOGY	16 35 41	
American College of Cardiology , 9111 Old Georgetown Road Bethesda MA 20814-1699 (US)			
2005 05 19	2005 11 14	2005 09 22	
859068	Gladior		
CFE: 27.5.1, 29.1.2, 29.1.8 35			
GLADIOR B.V. , Pantheon 14, NL-7521 PR Enschede, (NL)			
2005 06 29	2005 11 14	2005 09 22	
859069	Candy FAYRE		
CFE: 26.1.18, 27.5.1 30			
Sonnina Süßwaren GmbH , Hesslingsweg 30 44309 Dortmund (DE)			
2005 03 23	2005 11 14	2005 09 22	
859071	CINEMASMOOTH	09	
Samsung Electronics Co., Ltd. , 416, Maetan-dong, Yeongtong-gu, Suwon-si Gyeonggi-do (KR)			
2005 05 26	2005 11 14	2005 09 22	
859073	Asterisk		
CFE: 1.15.21, 24.17.3 09			
Digium, Inc. , 150 West Park Loop, Suite 100 Huntsville, AL 35806 (US)			
2005 05 17	2005 11 14	2005 09 22	
859077	Tomogrammetrie	09 42	
Carl Zeiss AG , 73446 Oberkochen (DE)			
2005 06 06	2005 11 14	2005 09 22	
859088	SOLEIL IDENTITE	03	
Chanel SARL, Burgstrasse 26, CH-8750 Glaris, (CH)			
2005 08 19	2005 11 14	2005 09 22	
859090	SENJA	29 30 32	
COMPAGNIE GERVAIS DANONE , 126-130, rue Jules Guesde, F-92300 LEVALLOIS-PERRET, (FR)			
2005 07 07	2005 11 14	2005 09 22	
859092	LIEHOVAR MODRY STROM SINCE 1898		
CFE: 5.1.3, 26.1.15, 26.1.21 01 33 40			
"MODRÁĽ STROM", s.r.o., Viktorínova 2, SK-821 08 Bratislava, (SK)			
2005 03 04	2005 11 14	2005 09 22	
859100	EAU LUMINEUSE	03 05	
CASTER, 35, avenue Franklin Roosevelt, F-75008 PARIS, (FR)			
2005 07 05	2005 11 14	2005 09 22	
859106	MAXLEAF		
CFE: 5.3.15, 27.3.1, 27.5.1 16			
MAXLEAF STATIONERY LTD., Liuzhigou, Wujiashan,, Dongxihuqu, Wuhan,, Hubei 430000, (CN)			
2005 05 23	2005 11 14	2005 09 22	
859107	microtec		
CFE: 26.3.23, 27.5.1, 29.1.2 03 07 08 40 42			
sia Abrasives Holding AG , Mühlenwiesenstrasse 20 CH-8501 Frauenfeld (CH)			
2004 06 18	2005 11 14	2005 09 22	
859108	FIFA Women's World Cup		
CFE: 27.5.1 01 03 05 07 08 10 21 24 33 37 40			
Fédération Internationale de Football Association (FIFA) , FIFA-Strasse 20 CH-8044 Zürich (CH)			
2005 03 23	2005 11 14	2005 09 22	
859118	SILICA-MIX		
CFE: 26.15.13, 27.5.1 19			
EUROQUARZ GmbH, Kirchhellener Allee 53, 46282 Dorsten, (DE)			
2005 01 05	2005 11 14	2005 09 22	
859120	ZIYAN		
CFE: 27.5.1, 29.1.12 18			

QUANZHOU ZIYAN LIGHT INDUSTRY CO., LTD. , Kaiyuan Industrial Zone, Taqian, Quanzhou, Fujan 362000 (CN)			
2005 05 23	2005 11 14	2005 09 22	
859124	GALILEO		31
SNC ELARIS , 75, avenue Jean Joxé, F-49100 ANGERS, (FR)			
2005 03 25	2005 11 14	2005 09 22	
859132	Altanoflair		
CFE: 27.5.1			19
EHL AG, An der B 256, 56642 Kruft, (DE)			
2005 07 07	2005 11 14	2005 09 22	
859136	CFE: 5.5.19, 5.5.20, 29.1.13		16 35 37
Société à responsabilité limitée "Azpetrol Ltd.", 37, rue Boyuk Gala,, Bakou, (AZ)			
2005 04 26	2005 11 14	2005 09 22	
859138	Pleon		09 16 35 41 42
BBDO Europe Limited , 239 Old Marylebone Road, London NW1 5QT, (GB)			
2004 10 15	2005 11 14	2005 09 22	
859151	SP SOMIpress		
CFE: 26.4.18, 27.5.1			06 11 40
SO.M.I. PRESS SOCIETA' METALLI INIETTATI S.P.A. , Via Scandalli, 4 I-60022 CASTELFIDARDO (AN) (IT)			
2005 01 12	2005 11 14	2005 09 22	
859158	y.e.s.		
CFE: 5.5.4, 26.4.2, 27.5.1			29
UAB „GRANEX“, Raudondvario pl. 164A, LT-47173 Kaunas, (LT)			
2005 06 30	2005 11 14	2005 09 22	
859159	y.e.s.		
CFE: 26.4.2, 26.4.7, 26.7.11, 27.5.1			29 30
UAB „GRANEX“, Raudondvario pl. 164A LT-47173 Kaunas (LT)			
2005 06 30	2005 11 14	2005 09 22	
859166	HYDRO		
CFE: 26.1.12, 26.1.24			01 04 06 40
Norsk Hydro ASA , N-0240 Oslo (NO)			
2004 05 12	2005 11 14	2005 09 22	
859168	DORLAY		29
Campina Nederland Holding B.V. , Hogeweg 9 NL-5301 LB Zaltbommel (NL)			
2005 06 01	2005 11 14	2005 09 22	
859178	MIRIOS		33
MIP METRO Group Intellectual Property GmbH & Co. KG , Metro-Strasse 1, 40235 Düsseldorf, (DE)			
2005 07 06	2005 11 14	2005 09 22	
859182	trevi		
CFE: 25.3.1, 27.5.1			07 09 11 14
TREVI S.p.A. , Via Ausa, 173 I-47853 Coriano (RN) (IT)			
2005 01 13	2005 11 14	2005 09 22	
859184	CHALALA		18 25 35
SERCAN TEKSTİL ÜRÜNLERİ SANAYİ VE TİCARET LİMİTED ŞİRKETİ, Sancaklı Caddesi İmar Sokak, Kale İş Merkezi No: 8/A, GÜNGÖREN-İSTANBUL, (TR)			
2005 05 10	2005 11 14	2005 09 22	
859186	LADY TREND		
CFE: 27.5.1			18 25 35
SERCAN TEKSTİL ÜRÜNLERİ SANAYİ VE TİCARET LİMİTED ŞİRKETİ , Sancaklı Caddesi İmar Sokak Kale İş Merkezi No: 8/A GÜNGÖREN-İSTANBUL (TR)			
2005 03 09	2005 11 14	2005 09 22	
859196	ALPET		
CFE: 26.4.10, 26.4.16, 27.5.1, 29.1.13			01 04 35
ALTINBAS PETROL VE TİCARET ANONİM SİRKETİ , Alemdar Mah. Divanyolu Cad. No 80 Kat: 1, Sultanahmet İSTANBUL (TR)			
2005 02 07	2005 11 14	2005 09 22	
859198	IZ		28
Zizzle, LLC , 1500 South Lakeside Drive Bannockburn, IL 60015 (US)			
2005 08 26	2005 11 14	2005 09 22	
859202	B BEYONCE		
CFE: 27.5.1			25
REAKTIF TEKSTİL SANAYİ VE TİCARET LİMİTED ŞİRKETİ , İkitelli Atatürk Mahallesi, Gül Sokak, No: 10-11-13 Küçükçekmece-İstanbul (TR)			
2005 01 24	2005 11 14	2005 09 22	
859205	JOURNEY		34
House of Prince A/S , Tobaksvejen 4 DK-2860 Søborg (DK)			
2005 07 16	2005 11 14	2005 09 22	
859220	UNICHROME		01
Atotech Deutschland GmbH , Erasmusstrasse 20 10553 Berlin (DE)			
2005 06 15	2005 11 14	2005 09 22	
859226	TRIGON		01
TORNADO STRICKS GMBH, Degengasse 70, A-1160 WIEN, (AT)			
2005 04 01	2005 11 14	2005 09 22	
859233	UniSpray		01
Atotech Deutschland GmbH , Erasmusstrasse 20 10553 Berlin (DE)			
2005 06 11	2005 11 14	2005 09 22	
859242	OLIGARCH		
CFE: 28.5.0			33
Imperial Spirits S.A. , c/o Golodetz Finance Company S.A. Av. de Beauregard 1, Case postale CH-1701 Fribourg (CH)			
2005 06 24	2005 11 14	2005 09 22	
859256	PROLOG		12 35 37 39
Linde Fördertechnik GmbH , Franzosenhausweg 35 A-4030 Linz (AT)			
2004 08 25	2005 11 14	2005 09 22	
859257	Lightline		06
Polymer Kunststoffe GmbH , Lustgartenstrasse 107 79576 Weil am Rhein (DE)			
2005 05 20	2005 11 14	2005 09 22	
859262	MÁVCARGO group		
CFE: 27.5.1, 29.1.4			12 35 36 39 42
MÁV Rt., Árufuvarozási Üzletág , Andrassy út 73-75 H-1062 BUDAPEST (HU)			
2005 06 30	2005 11 14	2005 09 22	
859263	STANHOME		
CFE: 26.2.1, 27.5.1			03 05 11 21
Nabor B.V. , Nieuwegracht 4 NL-3763 LA Soest (NL)			
2005 08 10	2005 11 14	2005 09 22	
859273	SHUSTOV		
CFE: 2.1.1, 22.3.1, 25.1.5, 25.1.15, 28.5.0, 29.1.1, 29.1.2, 29.1.7			33
Zakrytoe aktsionernoe obschestvo „Gruppa Predpriyatii „OST“ , 16, 3-i proezd, poselok Chernogolovka RU-142432 Moskovskaya obl. (RU)			
2005 06 15	2005 11 14	2005 09 22	
859274	GENESIS		30
LES LABORATOIRES OENO-FRANCE, Z.A. Alfred Daney,, rue de la Motte Picquet, F-33300 BORDEAUX, (FR)			
2005 07 18	2005 11 14	2005 09 22	
859286	Losox		03
Ing. G. Linker GmbH Chemische Fabrik, Am Leveloh 20, 45549 Sprockhövel, (DE)			
2005 06 20	2005 11 14	2005 09 22	
859293	DENIVIT WHITENING PEN		
CFE: 27.5.1			03 05 21
Henkel KGaA , Henkelstrasse 67 40589 Düsseldorf (DE)			
2005 05 25	2005 11 14	2005 09 22	
859296	ICELAND SEAFOOD		
CFE: 26.11.3, 26.11.13, 27.5.1			29 31

Icelandic Seafood International ehf , Fornubúðum 5 IS-220 Hafnarfirdi (IS) 2005 02 25	2005 11 14	2005 09 22	859406 REEDS House of Prince A/S , Tobaksvejen 4 DK-2860 Søborg (DK) 2005 07 16	34	2005 11 14	2005 09 22
859314 LTB by Littlebig CFE: 26.4.18, 27.5.1, 29.1.12		25	859420 CFE: 9.3.1 ESCADA AG , Margaretha-Ley-Ring 1 85609 Aschheim (DE) 2005 06 24	18 25	2005 11 14	2005 09 22
ÇAK TEKSTİL SANAYI VE TICARET ANONİM ŞİRKETİ , Güneşli Bağlar Mahallesi, Mimar Sinan Caddesi No: 3 BAGCILAR - ISTANBUL (TR) 2004 11 08	2005 11 14	2005 09 22	859441 ZENALIA BOIRON(Société Anonyme), 20, rue de la Libération, F-69110 SAINTE-FOY-LES-LYON, (FR) 2005 07 26	05	2005 11 14	2005 09 22
859325 Hamidiye CFE: 27.5.1		32	859465 DELUCCA House of Prince A/S , Tobaksvejen 4 DK-2860 Søborg (DK) 2005 07 16	34	2005 11 14	2005 09 22
HAMIDIYE KAYNAK SULARI SANAYI TURİZM VE TICARET ANONİM ŞİRKETİ , İstanbul Caddesi No: 5 KEMERBURGAZ-ISTANBUL (TR) 2005 04 13	2005 11 14	2005 09 22	859466 VITADEX PEZ International AG , Eduard-Haas-Straße 25, A-4050 Traun, (AT) 2005 05 13	30	2005 11 14	2005 09 22
859331 CFE: 26.1.12, 26.1.24 NINGBO JINGJI JISHU KAIFU TUOPU SHIYE YOUXIAN GONGSI , Kaifu, Daganggongyecheng Ningbo, Zhejiang 315800 (CN) 2005 05 12	2005 11 14	2005 09 22	859468 ZIZZLINGERS Zizzle, LLC , 1500 South Lakeside Drive Bannockburn, IL 60015 (US) 2005 08 26	28	2005 11 14	2005 09 22
859335 D-Star CFE: 1.1.1, 27.5.1, 29.1.1, 29.1.4		09 35 37 38 41 42	859497 mesquino CFE: 7.1.6, 27.1.1	25	2005 11 14	2005 09 22
SKYLOGIC S.p.A. , Strada della Manta, 24 I-10100 TORINO (IT) 2004 06 11	2005 11 14	2005 09 22	ALI OSMAN ERGIN , Malkocoglu Mahallesi Namik Kemal Cad. No:61 Kat:2 SULTANÇİFTLİĞİ-GAZİOSMANPASA, ISTANBUL (TR) 2005 08 02		2005 11 14	2005 09 29
859338 ALEXANDER HAUS CFE: 27.5.1		19 35 37 42	859501 GST CFE: 26.15.1, 27.5.1, 28.3.0	09	2005 11 14	2005 09 29
ALEXANDER HAUSKarl-Friedrich Krause, Alexander-Puschkin-Platz 5, 01587 Riesa, (DE) 2004 08 17	2005 11 14	2005 09 22	GULF SECURITY TECHNOLOGY CO., LTD. , No. 80 Changjiagn East Road, Economic & Technology Development Zone, Qinhuangdao Hebei (CN) 2005 05 09		2005 11 14	2005 09 29
859346 OR GAZMA Mag. Ibraim ACHUNOV , Praterstrasse 57/6 A-1020 Wien (AT) 2005 03 30	2005 11 14	2005 09 22	859502 GUMINTS Soremartec S.A. , Drève de l'Arc-en-Ciel 102 B-6700 Schoppach- Arlon (BE) 2005 06 22	05 30	2005 11 14	2005 09 29
859356 GAME:DUELL CFE: 1.15.5, 24.17.1, 27.5.1, 29.1.14		09 28 38 41 42	859505 CLOTILDE CFE: 27.5.1, 28.3.0	25	2005 11 14	2005 09 29
GD GameDuell GmbH, Lehmbrockstrasse 8, 10245 Berlin, (DE) 2004 04 13	2005 11 14	2005 09 22	CHENGDU CHANG YINGLEATHER SHOES FACTORY, 4 Zu, Majiahecun,, Chengdushi, Sichuan, (CN) 2005 06 22		2005 11 14	2005 09 29
859365 ALTRO TRANSFLOR TOLAN Altro Limited , Works Road, Letchworth Hertfordshire, SG6 1NW (GB) 2005 02 01	2005 11 14	2005 09 22	859506 P20 PATURA Allié Agrartechnik GmbH , Benzstraße 9, 63897 Miltenberg, (DE) 2004 05 18	06 07 09 19	2005 11 14	2005 09 29
859366 FRECCO Joe Bear Limited , 115 Burley Road, Bransgore, Christchurch, Dorset BH23 8AX, (GB) 2005 02 03	2005 11 14	2005 09 22	859507 P8000 PATURA Allié Agrartechnik GmbH , Benzstraße 9, 63897 Miltenberg, (DE) 2004 05 18	06 07 09 19	2005 11 14	2005 09 29
859377 MASS CFE: 27.5.1		19	859509 sistemas CFE: 26.1.1, 26.1.18, 27.5.1, 29.1.13	13	2005 11 14	2005 09 29
ALI S.A., Via degli Aceri, 7, Gualdicciolo, (SM) 2005 06 13	2005 11 14	2005 09 22	Xavier DINSE , 12 bis, rue Jansou, F-31200 Toulouse, (FR) 2005 01 21		2005 11 14	2005 09 29
859378 PREMASS CFE: 27.5.1		19	859522 PRELUDE Saint-Gobain Calmar Inc. , 333 South Turnbull Canyon Road, CITY OF INDUSTRY ROAD, CA 91745, (US) 2005 07 28	21	2005 11 14	2005 09 29
ALI S.A., Via degli Aceri, 7, Gualdicciolo, (SM) 2005 06 13	2005 11 14	2005 09 22	859525 FLYCELL CFE: 26.2.1, 26.2.5, 27.5.1	09 38	2005 11 14	2005 09 29
859379 SUPERPREMASS CFE: 27.5.1		19	ACOTEL GROUP S.p.A. , 29/37, Via della Valle dei Fontanili I-00168 ROMA (IT) 2005 06 17		2005 11 14	2005 09 29
ALI S.A., Via degli Aceri, 7, Gualdicciolo, (SM) 2005 06 13	2005 11 14	2005 09 22	859547 Espiritu de Chile A. Racke GmbH + Co. , Gaustrasse 20 55411 Bingen (DE) 2005 07 05	33	2005 11 14	2005 09 29
859380 ALIPARQUETS CFE: 27.5.1		19				
ALI S.A., Via degli Aceri, 7, Gualdicciolo, (SM) 2005 06 13	2005 11 14	2005 09 22				
859399 FIRST PROMOAZIONI CFE: 26.1.18, 27.5.1, 29.1.13		35 41				
MINERVA SRL TRADE MARKETING SERVICES , Via San Mamolo, 155 BOLOGNA (IT) 2005 01 13	2005 11 14	2005 09 22				

859550	DANSKO	25	859654	V3	30
Herisana GmbH, Frankenstrasse 20, CH-6002 Luzern (CH)			Sonnina Süßwaren GmbH, Hesslingsweg 30 44309 Dortmund (DE)		
2005 08 31	2005 11 14	2005 09 29	2005 06 09	2005 11 14	2005 09 29
859552	CONSTELLATION	10	859658	Colour Bells	31
Alcon, Inc., Bösch 69, CH-6331 Hünenberg, (CH)			Jungpflanzen Grünwald GmbH, Kochstr. 6, 59379 Selm, (DE)		
2005 08 31	2005 11 14	2005 09 29	2005 07 04	2005 11 14	2005 09 29
859556	OROCID-Multisept	03 05	859668	Cock & Balls It's Just Wrong.	
Oro Clean Chemie AG, Allmendstrasse 21, Postfach 332, CH-8320 Fehraltorf (CH)			CFE: 24.17.1, 26.7.25, 27.5.1, 29.1.13		25
2005 07 13	2005 11 14	2005 09 29	Teun Willems, Breestraat 24, NL-5845 AV St. Anthonis, (NL)		
859571	ROBOSCAN	07 09 37 41 42	2005 08 18	2005 11 14	2005 09 29
KUKA Schweissanlagen GmbH, Blücherstraße 144 86165 Augsburg (DE)			859675	Street-Conversion	07 08 09 11 12
2004 03 03	2005 11 14	2005 09 29	Polo ExpressversandGesellschaft für Motorradbekleidung & Sportswear mbH & Co. KG, Reisholzer Werftstr. 76, 40589 Düsseldorf, (DE)		
859573	CFE: 5.5.19, 26.1.1, 29.1.3, 29.1.4, 29.1.6	25	2004 12 27	2005 11 14	2005 09 29
Ergee Textilgruppe GmbH, Gmünder Straße 43, A-3943 Schrems, (AT)			859686	WINNETOO	
2005 07 05	2005 11 14	2005 09 29	CFE: 27.5.1		19 20 22 28
859578	LADY PULP	03	Brüggmann TraumGarten GmbH, Kanalstraße 80, 44147 Dortmund, (DE)		
Parfums Givenchy, Société Anonyme, 77, rue Anatole France F-92300 LEVALLOIS PERRET (FR)			2005 04 06	2005 11 14	2005 09 29
2005 04 22	2005 11 14	2005 09 29	859689	AcquaRoll Stop Anywhere Slow Return	
859581	baufrank	06 19	CFE: 24.13.1, 24.15.13, 27.5.1, 27.5.2		08 21
Matthias Nicolaus Zimmermann, Brauhausstraße 23, 91717 Wassertrüdingen, (DE)			RIBIMEX, ZAE Jean Moulin,, Rue du Pré Fusé, F-77340 PONTAULT-COMBAULT, (FR)		
2005 07 01	2005 11 14	2005 09 29	2005 05 27	2005 11 14	2005 09 29
859584	ADNOVUM	09 16 35 38 41 42	859699	CHESTER'S	
Adnovum Informatik AG, 22, Röntgenstrasse,, CH-8005 Zürich, (CH)			CFE: 3.7.25, 25.3.1, 27.5.1		30 35 43
2005 04 19	2005 11 14	2005 09 29	Chester's International, LLC, 2750 Gunter Park Drive P.O. Box 210247 Montgomery, AL 36121-0247 (US)		
859586	CADHOC		2005 03 07	2005 11 14	2005 09 29
CFE: 26.4.1, 26.11.2, 27.5.1, 29.1.1, 29.1.6		09 16 36 38	859702	PETER MURRAY	25
LE CHEQUE DEJEUNER CCR, Parc des Barbanniers,, 1 allée des Pierres Mayettes, F-92234 GENNEVILLIERS CEDEX, (FR)			CAMILO PINTO, S.A., Rua da Cachada,, Celeiros, P-4700-581 BRAGA, (PT)		
2005 07 15	2005 11 14	2005 09 29	2005 07 13	2005 11 14	2005 09 29
859597	BladeDancer	28	859717	STEIN TEC	
Pure Fishing, Inc., 1900 18th Street Spirit Lake, IA 51360 (US)			CFE: 26.3.1, 26.11.9, 27.5.1		19
2005 04 11	2005 11 14	2005 09 29	Advanced Pavement Technology AG, Kaiserstraße 8, CH-4310 Rheinfelden, (CH)		
859627	ZZK		2005 05 02	2005 11 14	2005 09 29
CFE: 27.5.1		12 35	859718	CELSIUM	12
ZVIEDRI, SIA, Pavasara iela 1/3, LV-1082 Riga, (LV)			RENAULT s.a.s., F-92100 BOULOGNE-BILLANCOURT, (FR)		
2005 01 05	2005 11 14	2005 09 29	2005 05 20	2005 11 14	2005 09 29
859631	EUROBALISE		859734	BLEPHACLEAN	03 05
CFE: 27.5.1, 27.5.11, 29.1.13		09	LABORATOIRES THEA, 12, rue Louis Blériot, F-63100 CLERMONT-FERRAND, (FR)		
ANSALDO SEGNALAMENTO FERROVIARIO S.p.A., Località Tito Scalo, Zona Industriale I-85050 TITO, Potenza (IT)			2005 06 17	2005 11 14	2005 09 29
2005 05 12	2005 11 14	2005 09 29	859929	EUROGRAN	
859632	mgm		CFE: 26.1.6, 27.5.12, 29.1.13		01
CFE: 15.7.11, 27.5.1		07	Otkrytoe Aktsionernoje Obshchestvo "URALKALI", 63, ulitsa Pyatiletki, RU-618426 Berezniki, Permskaya oblast, (RU)		
Magyar Gördülőcsapágy Művek Rt., Gyár u. 2, H-2049 Diósd, (HU)			2005 06 09	2005 11 14	2005 09 29
2005 06 10	2005 11 14	2005 09 29	859940	profilan - top	02
859638	Jvica i Marica zdravi kolaci		RÜTGERS Organics GmbH, Sandhofer Straße 96, 68305 Mannheim, (DE)		
CFE: 1.15.11, 7.1.24, 8.1.9, 8.1.15, 8.1.24, 27.5.1, 29.1.15		30 35 43	2005 07 11	2005 11 14	2005 09 29
ADRIA ZDRAVA HRANA d.o.o., Boskovicева 3 HR-10000 Zagreb (HR)			859943	TRANSPOSAFE	16
2004 04 26	2005 11 14	2005 09 29	Transposafe Systems Holland B.V., Wattstraat 7-a, NL-2171 TP Sassenheim, (NL)		
859639	Bruno ZAFFERO		2005 04 19	2005 11 14	2005 09 29
CFE: 26.3.1, 26.7.25, 26.11.1, 26.11.12, 27.5.1		25	859948	SEDUCTION nutri seduction	
Preduzeće za promet i proizvodaja "BRUNO BOSS" d.o.o., 195, ul. Ive Andrića, NOVI PAZAR, (YU)			CFE: 26.4.2, 27.5.1		03
2005 01 04	2005 11 14	2005 09 29			
859648	CFE: 26.2.3, 26.11.2, 26.11.12, 29.1.12	05 18 29 30 31 35 39 42 44			
A. Moksel AG, 10, Rudolf-Diesel-Strasse, 86807 Buchloe (DE)					
2004 09 06	2005 11 14	2005 09 29			

Beauty & Business S.r.l., Via Cesare Cantù, 1, I-20123 MILANO, (IT)			
2005 04 06	2005 11 14	2005 09 29	
859951 FACTOREX			
CFE: 21.3.21, 25.1.9, 27.5.1		25	
DAVUT ERDEM, Mimar Kemalettin Mh. Şair Fitnat Sk. No. 22 Eminönü/Istanbul (TR)			
2005 04 29	2005 11 14	2005 09 29	
859955 BabyOne			
CFE: 27.5.1		03 16	
Evyap Sabun Yag Gliserin Sanayi ve Ticaret Anonim Şirketi , Ayazaga Cendere Yolu No: 10 Levent, Istanbul (TR)			
2005 05 02	2005 11 14	2005 09 29	
859987 AUSA			
CFE: 24.15.21, 26.4.18, 29.1.13		12 35 42	
AUTOMOVILES UTILITARIOS, S.A. , Ctra. de Vic, Km. 2,8 E-08240 MANRESA (Barcelona) (ES)			
2005 03 30	2005 11 14	2005 09 29	
859998 seba dynatronic			09
Seba-Dynatronic Mess- und Ortungstechnik GmbH , Dr.-Herbert- lann-Strasse 6 96148 Baunach (DE)			
2004 05 04	2005 11 14	2005 09 29	
860001 FIEP			16 21 24 25
Illustre B.V. , De Lairessestraat 119 NL-1075 HH Amsterdam (NL)			
2004 10 25	2005 11 14	2005 09 29	
860008 PhytoDerm			
CFE: 1.15.15, 5.3.15, 25.1.19		03 05 29	
LABORATOIRE PHYTODERM , 35, avenue Franklin Roosevelt, F-75008 PARIS, (FR)			
2005 06 02	2005 11 14	2005 09 29	
860009 SmartCheck INR			
CFE: 27.5.1		05 10	
Inverness Medical Switzerland GmbH , Bundesplatz 1 CH-6300 Zug (CH)			
2005 07 14	2005 11 14	2005 09 29	
860012 ORSYP			09 16 35 38 41 42
ORGANISATION SYSTEME PRODUCTIVITE, Tour Franklin,, 101 quartier Boieldieu, F-92800 PUTEAUX, (FR)			
2004 10 14	2005 11 14	2005 09 29	
860016 AUSTRALE			12
RENAULT s.a.s. , F-92100 BOULOGNE-BILLAN COURT, (FR)			
2005 07 08	2005 11 14	2005 09 29	
860020 NIASPANOR			05
Kos Life Sciences, Inc. , 2200 N. Commerce Parkway, Suite 300 WESTON, FL 33326 (US)			
2005 04 14	2005 11 14	2005 09 29	
860038 ADVENTOLAUS			35
MARCO SASSE, Hermannstrasse 18, 15370 Petershagen, (DE)			
2005 07 04	2005 11 14	2005 09 29	
860041 ECOVOICE			09
EFB-Elektronik GmbH , Fabrikstraße 43, 33659 Bielefeld, (DE)			
2005 06 30	2005 11 14	2005 09 29	
860044 CFE: 4.3.3			25
YOUNGOR GROUP CO., LTD(ya ge er jituan gufenyouxian gongsi), No. 1, Youngor Road,, Shiqi,, Yinxian, Zhejiang, (CN)			
2005 07 29	2005 11 14	2005 09 29	
860046 Babysmile			03 05
Brand Scout GmbH , Oranienstrasse 3 61273 Wehrheim (DE)			
2005 06 30	2005 11 14	2005 09 29	
860055 sunson			
CFE: 27.5.1, 29.1.4		01	
SUNSON INDUSTRY GROUP CO., LTD. , 155-157 Qingfeng Street, Jinfeng District, Yinchuan Ningxia 750002 (CN)			
2005 07 29	2005 11 14	2005 09 29	
860056 cavery			
CFE: 26.4.4, 26.4.18, 26.4.24, 27.5.1, 29.1.13		20 22 25	
HANNAH CZECH a.s., Americká 54, CZ-301 00 Plzeň, (CZ)			
2004 12 28	2005 11 14	2005 09 29	
860059 DIARALIA			05
BOIRON(Société Anonyme), 20 rue de la Libération, F-69110 SAINTE-FOY-LES-LYON, (FR)			
2005 07 26	2005 11 14	2005 09 29	
860063 CFE: 1.3.15, 1.15.17, 6.19.1			16 35 43
Tourismusverband Kaiserwinkl, Dorf 15, A-6345 Kössen, (AT)			
2005 07 20	2005 11 14	2005 09 29	
860070 Oasis			
CFE: 1.15.15, 5.3.15, 25.1.15, 27.5.1		32	
ORANGINA SCHWEPES HOLDING , 12/14, rue Belgrand, F-92300 LEVALLOIS PERRET, (FR)			
2005 08 04	2005 11 14	2005 09 29	
860080 H.R.A. PHARMA			05 10 44
LABORATOIRE HRA PHARMA , 15, rue Béranger F-75003 PARIS (FR)			
2005 06 17	2005 11 14	2005 09 29	
860081 ARGOFAN			05
Zentiva, a.s. , Nitrianska 100 SK-920 27 Hlohovec (SK)			
2005 06 07	2005 11 14	2005 09 29	
860083 PotassOx			01 03
ORIFLAME COSMETICS S.A. , 20, rue Philippe II L-2340 Luxembourg (LU)			
2005 04 11	2005 11 14	2005 09 29	
860097 SUNWARE			19 20 21
Sunware B.V. , 10, Kranenberg, NL-5047 TR Tilburg, (NL)			
2005 06 10	2005 11 14	2005 09 29	
860100 KSK			
CFE: 15.7.1, 26.4.12, 26.4.18		07 37 42	
Krušnohorské strojírny Komořany a.s., Dřínovská 3, CZ-434 01 Most - Komořany, (CZ)			
2005 05 25	2005 11 14	2005 09 29	
860115 Du Una			
CFE: 27.5.1		25	
DUNATEKS GIYIM SANAYI VE TICARET LIMITED ŞİRKETİ , Şairnigar Sok. 44/4 Osmanbey ŞİŞLİ-İSTANBUL (TR)			
2005 04 29	2005 11 14	2005 09 29	
860119 DESSA			06 16
Lidl Stiftung & Co. KG , Stiftsbergstr. 1 74167 Neckarsulm (DE)			
2005 06 01	2005 11 14	2005 09 29	
860121 Rosa Chá			
CFE: 27.5.1		25	
ROSA CHA INTERNATIONAL, LLC , 1440 J.J.K. CAUSEWAY, SUITE 400 MIAMI, FL 33141 (US)			
2005 07 14	2005 11 14	2005 09 29	
860131 HEIFER INTERNATIONAL			36 41
Heifer Project International , 1015 South Louisiana Little Rock, AR 72202 (US)			
2005 06 09	2005 11 14	2005 09 29	
860133 TEARGLYDE			05
Alcon, Inc. , Bösch 69, CH-6331 Hünenberg, (CH)			
2005 07 08	2005 11 14	2005 09 29	
860151 SMILE COLLEGE			09 16 41 44
Park Jae Woo , Chong Ro Ku, Myong Ryun Dong 2 Ga 8-5 Seoul (KR)			
2005 01 07	2005 11 14	2005 09 29	
860152 SMILE TWIST			09 16 41 44
Park Jae Woo , Chong Ro Ku, Myong Ryun Dong 2 Ga 8-5 Seoul (KR)			
2005 01 07	2005 11 14	2005 09 29	
860164 LA BOUTIQUE SUISSE			
CFE: 17.1.1, 17.1.2, 24.13.1, 27.5.1		14 16	

La Boutique Suisse AG , Mittelstrasse 24 CH-2560 Nidau (CH) 2004 11 26 2005 11 14 2005 09 29	860311 PerioSet 10 Intensiv SA , Via al Molino, CH-6926 Montagnola / Collina d'Oro, (CH) 2005 09 06 2005 11 14 2005 09 29
860165 ALVEZO 25 Mitex Holland B.V. , Ambachtsweg 39/41 NL-5731 AE Mierlo (NL) 2005 06 15 2005 11 14 2005 09 29	860312 DARK SHADOW 03 09 14 18 25 Alanis S.A. , 9, rue Schiller, L-2013 Luxembourg, (LU) 2005 08 16 2005 11 14 2005 09 29
860179 SWN Moravia 06 19 20 SWN Moravia, s.r.o., Mladoňovice 65, CZ-675 32 Mladoňovice, (CZ) 2005 03 07 2005 11 14 2005 09 29	860316 TIGER CLIP 06 17 20 CFE: 15.1.25 A RAYMOND & CIE SCS , 113, cours Berriat F-38000 GRENOBLE (FR) 2005 05 13 2005 11 14 2005 09 29
860190 Brambles 20 35 37 38 39 40 42 CFE: 27.5.1 Brambles Industries Limited , Level 40, Gateway, 1 Macquarie Place SYDNEY NSW 2000 (AU) 2004 06 02 2005 11 14 2005 09 29	860317 MICRA 24 25 CFE: 26.4.4, 26.4.24, 26.11.3, 26.11.9, 27.5.1 Hannah Holding, a.s. , Americká 54 CZ-301 00 Plzeň (CZ) 2005 03 29 2005 11 14 2005 09 29
860191 7people 35 38 45 Niils Klippstein, Heerdestraße 15, 48149 Münster, (DE) 2004 11 24 2005 11 14 2005 09 29	860326 FOMA tec 09 10 CFE: 27.5.1 FOMA Bohemia, spol. s r.o. , Jana Krušinky CZ-501 04 Hradec Králové (CZ) 2005 02 28 2005 11 14 2005 09 29
860202 air force 09 CFE: 25.3.1, 27.5.1 DEMENEGO, S.r.l. , 49, via Nazionale, I-32042 CALALZO DI CADORE (IT) 2005 05 31 2005 11 14 2005 09 29	860327 BACTIMMUN 05 30 44 MEDINET, s.r.o. , Košická 6, SK-903 01 Senec, (SK) 2005 01 11 2005 11 14 2005 09 29
860219 WHEELS 39 WHEELS Spedition GmbH & Co. Road Rail - Logistics , Poll- Vingster-Strasse 126 51105 Köln (DE) 2005 08 04 2005 11 14 2005 09 29	860332 REGINA Detecha, ch.v.d. 03 05 CFE: 5.5.20, 5.11.11, 27.5.11 DETECHA, chemické výrobní družstvo, Husovo náměstí 1208, CZ- 549 01 Nové Město nad Metují, (CZ) 2005 04 26 2005 11 14 2005 09 29
860229 GSB OILLESS 06 07 CFE: 27.5.1, 29.1.12 GSB OILLESS IMALAT SANAYII VE PAZARLAMA LIMITED ŞİRKETİ , Girne Mah. Çiçek Sk. No: 5 Bodrum Kat 1/2 MALTEPE-ISTANBUL (TR) 2004 05 25 2005 11 14 2005 09 29	860336 MYSTERIA 35 38 41 Tibor Zelikovics , Witthauergasse 25/15 A-1180 Wien (AT) 2005 07 08 2005 11 14 2005 09 29
860253 MICROMEL 05 29 31 Campina Nederland Holding B.V. , Hogeweg 9 NL-5301 LB Zaltbommel (NL) 2005 07 08 2005 11 14 2005 09 29	860337 STORM 21 CFE: 26.4.4, 26.4.9, 27.5.1 Cixi Storm Showers Co., Ltd. , Chengzhongcun, Zhouxiang, Cixi Zhejiang (CN) 2005 08 08 2005 11 14 2005 09 29
860260 Advanced Power Therapy healing hearts & minds for a new tomorrow. 44 CFE: 2.9.1, 26.3.5, 27.5.1, 29.1.13 GILLETTE, TARA, A. , 135 BAYLOR AVENUE HILLSDALE, NJ 07642 (US) 2005 06 23 2005 11 14 2005 09 29	860343 FLUID MOTION 01 04 37 42 CASTROL LIMITED, Wakefield House, Pipers Way, Swindon, Wiltshire SN3 1RE, (GB) 2004 10 01 2005 11 14 2005 09 29
860264 GEOBY 12 20 CFE: 26.4.2, 27.5.1 GOODBABY CHILD PRODUCTS CO., LTD. , Liqi Road, Kunshan Economic & Technical Development Zone Jiangsu Province 215331 (CN) 2005 08 08 2005 11 14 2005 09 29	860348 A70 09 Siemens Aktiengesellschaft , Wittelsbacherplatz 2 80333 München (DE) 2005 06 13 2005 11 14 2005 09 29
860268 HOMEVESTORS 35 36 HomeVestors Of America, Inc. , 10670 N. Central Expressway DALLAS, TX 75231 (US) 2005 07 15 2005 11 14 2005 09 29	860353 FEIKE 25 CFE: 26.3.6, 27.5.1, 28.3.0 FUJIANSHENG NANANSHI FEIKE XIEFU YOUXIAN GONGSI , Jiuduzhen Gongyequ,, Nananshi, Fujian 362300, (CN) 2005 06 20 2005 11 14 2005 09 29
860276 NOFER 11 CFE: 26.11.1, 27.5.1 WUXI NOFER SANITARY CONSTRUCTION MATERIALS CO., LTD , No. 6 C Area No. 157 Hubin Road,, Binhu District,, Wuxi City, Jiangsu, (CN) 2005 05 31 2005 11 14 2005 09 29	860359 n tree 09 16 42 CFE: 24.17.5, 27.5.1 "n-tree solutions" Ticketsysteme GmbH , Brosswaldengasse 12, A-6900 Bregenz, (AT) 2005 03 15 2005 11 14 2005 09 29
860286 MIKROSVÍN 32 33 WONDER SERVIS a.s., Nákladní 34/418, CZ-746 01 Opava, (CZ) 2005 06 27 2005 11 14 2005 09 29	860384 Creating Identity 09 Atlantic Zeiser GmbH , Bogenstrasse 6-8 78576 Emmingen- Liptingen (DE) 2004 12 24 2005 11 14 2005 09 29
860287 ZEOTHERM 09 11 42 Vaillant GmbH, Berghauser Str. 40, 42859 Remscheid, (DE) 2005 05 20 2005 11 14 2005 09 29	860438 Secur Fix 03 05 21 CFE: 27.1.1, 27.5.1, 29.1.12 Börner GmbH , Moosrosenstrasse 7-13, 12347 Berlin, (DE) 2005 02 14 2005 11 14 2005 09 29
860297 ORIENTAL MOMENTS 03 Henkel KGaA , Henkelstrasse 67 40589 Düsseldorf (DE) 2005 06 07 2005 11 14 2005 09 29	

860443	LA QUINTA La Quinta Worldwide, LLC , 101 Convention Center Drive, Suite 850 Las Vegas, NV 89109 (US) 2005 07 07	43 2005 11 14	2005 09 29
860446	ROBIKA CFE: 25.3.1, 27.5.1 CONG TY TRACH NHIEM HUU HANHAI LONG (VN), 47 Le Lai, Phuong May Chai,, Quan Ngo Quyen, THANH PHO HAI PHONG, (VN) 2005 03 31	01 29 30 2005 11 14	2005 09 29
860447	H Hapro CFE: 26.1.1, 27.3.1, 27.5.1 TONG CONG TY THUONG MAI HA NOI (VN) , 38-40 Le Thai To, Quan Hoan Kiem, HANOI (VN) 2005 03 16	29 30 33 35 2005 11 14	2005 09 29
860449	KingNeed CFE: 27.5.1 ZHANG KAI LONG , No. 8, 4/F, The Ninth Building, Yijing Street, Shiqi District, Zhongshan Guangdong Province 528400 (CN) 2005 06 13	09 2005 11 14	2005 09 29
860461	EPOWER EPOWER, s.r.o. , Poličná 137 CZ-757 01 Valašské Meziříčí (CZ) 2005 01 14	07 09 28 2005 11 14	2005 09 29
860464	KAPTAN CFE: 15.7.7, 18.4.2, 18.4.11, 25.1.9, 27.5.1 KAPTAN TRIKO TEKSTIL GIDA İNŞAAT OTOMOTIV SANAYI VE TICARET LIMITED ŞİRKETİ , Numunebag Cad. Suntaş İş, Merkezi Kat: 1 No: 139/153 Bayrampaşa/İSTANBUL (TR) 2005 05 18	25 2005 11 14	2005 09 29
860467	ZLATO DRINKS UNION, a.s. , Drážďanská 80 CZ-400 00 Ústí nad Labem (CZ) 2005 04 12	32 2005 11 14	2005 09 29
860468	CFE: 2.1.22 Tarkan SALAR , Dornierstraße 2, 31137 Hildesheim, (DE) 2005 04 29	25 2005 11 14	2005 09 29
860469	SHFJV Superponierte HochFrequenz JetVentilation CFE: 27.5.1 Carl Reiner GmbH, Mariannengasse 17, A-1090 Wien, (AT) 2005 05 13	10 2005 11 14	2005 09 29
860470	SHFJV Superimposed HighFrequency JetVentilation CFE: 27.5.1 Carl Reiner GmbH, Mariannengasse 17, A-1090 Wien, (AT) 2005 05 13	10 2005 11 14	2005 09 29
860474	Daniela CFE: 5.3.11, 27.5.1, 29.1.1, 29.1.4 CLN S.R.L. , S.S. 100, Km. 18 Il Baricentro, Lotto 19/a, Moduli 9/10/11 I-70100 Casamassima (BA) (IT) 2005 06 22	25 2005 11 14	2005 09 29
860482	WOODCONNECT ROBINWOOD GMBH, Mayerlehen 108, A-5201 Seekirchen, (AT) 2005 06 23	09 20 42 2005 11 14	2005 09 29
860484	Presenta Hugo Brennenstuhl GmbH & Co. KG, Seestraße 1-3, 72074 Tübingen, (DE) 2005 07 07	09 11 2005 11 14	2005 09 29
860487	CFE: 28.5.0 Campina Nederland Holding B.V. , Hogeweg 9 NL-5301 LB Zaltbommel (NL) 2005 07 08	05 29 31 2005 11 14	2005 09 29
860510	RODINOX PLUS CFE: 27.5.1 RODACCIAI S.P.A. , 34, Via Aurelio Saffi,, I-20123 MILANO, (IT) 2005 06 10	06 2005 11 14	2005 09 29
860512	MEDI STICK CFE: 27.3.1, 27.5.1, 29.1.12 John Miley , Schwarzenburgstrasse 941 CH-3147 Mittelhäusern (CH) 2005 07 26	09 38 42 44 45 2005 11 14	2005 09 29
860518	CFE: 26.13.25 Birken GmbH , Am Eichhof (Klinikgebäude) 75223 Niefern- Öschelbronn (DE) 2004 08 26	03 05 2005 11 14	2005 09 29
860520	CELSIOR CFE: 1.1.1, 1.1.12, 26.1.2, 26.1.18, 27.5.1, 29.1.13 Tovarystvo z obmezhenoujuvidpovidalnistju "Vist-Service-Ukraina", Bud. 66, vul. Pushkinskaya, m., Odessa 99903, (UA) 2004 11 02	09 37 45 2005 11 14	2005 09 29
860524	BONNE MARIE Lidl Stiftung & Co. KG , Stiftsbergstr. 1 74167 Neckarsulm (DE) 2005 03 17	05 29 30 32 2005 11 14	2005 09 29
860526	GRIESSON TASTE! PRICE! VERY NICE! CFE: 5.5.20, 9.1.10, 24.17.4, 25.1.6, 27.5.1 Griesson - de Beukelaer GmbH & Co. KG , August-Horch-Strasse 23 56751 Polch (DE) 2005 05 12	30 2005 11 14	2005 09 29
860528	RUNYES CFE: 26.13.25, 27.5.1, 28.3.0 Ningbo Runyes Medical Instrument Co., Ltd. , No.368 Jiangbei Road Ningbo (CN) 2005 06 23	10 2005 11 14	2005 09 29
860530	VISIBLY YOURS BARCO N.V. , President Kennedypark 35 B-8500 Kortrijk (BE) 2005 04 26	09 2005 11 14	2005 09 29
860531	NAV4ALL Hendrikus J.M. Groot Koerkamp , Torenweg 15 NL-8161 AT Epe (NL) 2005 05 09	09 39 42 2005 11 14	2005 09 29
860532	MEGAMAX Brüggmann TraumGarten GmbH, Kanalstraße 80, 44147 Dortmund, (DE) 2005 06 10	19 20 22 28 2005 11 14	2005 09 29
860540	STARISSIME Zenith International S.A. , 34, Billodes, CH-2400 Le Locle (CH) 2005 07 20	14 2005 11 14	2005 09 29
860548	ATPLUS Syngenta Limited , Syngenta European Regional Center, Priestley Road, Surrey Research Park Guildford, Surrey GU2 7YH (GB) 2005 08 30	01 2005 11 14	2005 09 29
860549	ANIMAL SOUL QUARTERMASTER S.p.A. , Via A. Manzoni snc - Zona Artigianale Ripoli I-64023 MOSCIANO S.A. (TE) (IT) 2005 07 06	18 25 2005 11 14	2005 09 29
860552	AIR MAX Coty Deutschland GmbH , Fort Malakoff Park,, Rheinstrasse 4E, 55116 Mainz, (DE) 2005 08 04	03 2005 11 14	2005 09 29
860561	ABANKA CFE: 27.5.1 ABANKA VIPA d.d. , Slovenska cesta 58, SI-1515 Ljubljana, (SI) 2005 05 23	35 36 38 2005 11 14	2005 09 29
860573	PRAHOVA VALLEY CFE: 1.3.20, 25.1.15 S.C. CRAMELE HALEWOOD S.A. , str. Găgeni nr. 92 PLOIEȘTI, jud. PRAHOVA (RO) 2005 05 19	33 39 43 2005 11 14	2005 09 29
860577	Partners Group Passion for Alternative Investments CFE: 21.1.14, 26.15.1, 27.5.1		35 36 42

Partners Group, Zugerstrasse 57 CH-6341 Baar-Zug (CH)			
2005 07 28	2005 11 14	2005 09 29	
860588 SWISSOL			03
Anwander & Co. AG, Goldschlögistrasse 16 CH-8952 Schlieren (CH)			
2005 08 29	2005 11 14	2005 09 29	
860599 QUINONIX			03 05
PIERRE FABRE DERMO-COSMETIQUE, 45, place Abel Gance			
F-92100 BOULOGNE (FR)			
2005 08 05	2005 11 14	2005 09 29	
860605 LIERAC LA BEAUTE SUR ORDONNANCE			03 05
LABORATOIRES LIERAC SA, 99, rue du Faubourg Saint Honoré,			
F-75008 PARIS, (FR)			
2005 05 13	2005 11 28	2005 10 06	
860613 W.W.T.S. MS			
CFE: 1.5.2, 1.5.6, 27.5.1			35
WORLD WIDE TRADING SERVICES S.R.L., Via Robert Schumann			
Loc. Z.A.U. I-33100 UDINE (IT)			
2005 03 10	2005 11 28	2005 10 06	
860615 Royal Twins Porcelain Fine porcellana			2005
CFE: 3.1.4, 27.5.1			21
VEGA 3 S.r.l., Via B. Verro, 8, I-20141 MILANO, (IT)			
2005 06 10	2005 11 28	2005 10 06	
860623 LINEAR SOURCE			35 38 42
CLARIANT AG, Rothausstrasse 61 CH-4132 Muttenz (CH)			
2005 08 03	2005 11 28	2005 10 06	
860632 ABANKA			
CFE: 27.5.1, 29.1.3			35 36 38 42
ABANKA VIPA d.d., Slovenska cesta 58, SI-1515 Ljubljana, (SI)			
2005 05 23	2005 11 28	2005 10 06	
860660 FIL D'AMOUR			14
CHAUMET INTERNATIONAL S.A., 12, place Vendôme, F-75001			
PARIS, (FR)			
2005 06 13	2005 11 28	2005 10 06	
860665 FV PLAST			
CFE: 26.4.2, 26.4.18, 27.5.1, 29.1.12			17 20
FV-Plast, a.s., Trabantská 332 CZ-190 15 Praha 9 - Satalice (CZ)			
2004 09 01	2005 11 28	2005 10 06	
860681 ATIKER			
CFE: 27.5.1, 29.1.1			06 07 09
ATIKER METAL ITHALAT IHRACATVE IMALATSANAYI TICARET			
ANONIM ŞİRKETİ, 1. Organize Sanayi Bölgesi, Atabey Sokak 5/A,			
KONYA, (TR)			
2005 04 29	2005 11 28	2005 10 06	
860682 MATTONI jemná			
CFE: 3.7.1, 3.7.16, 19.7.1, 19.7.9, 25.1.15, 27.5.1, 29.1.13			32 35
Karlovarské minerální vody, a.s., Horova 3 CZ-360 21 Karlovy Vary (CZ)			
2005 02 28	2005 11 28	2005 10 06	
860697 Impuls			31
Rosen-Tantau Mathias Tantau Nachfolger, Tornescher Weg 13,			
25436 Uetersen, (DE)			
2005 07 25	2005 11 28	2005 10 06	
860700 Fa TROPIC MIX			
CFE: 27.5.1			03
Henkel KGaA, Henkelstrasse 67 40589 Düsseldorf (DE)			
2005 06 29	2005 11 28	2005 10 06	
860704 NatuBlack			05 29 30
NÖLSCHER, Ekkehard, Am Weingartl 7, 94491 Hengersberg, (DE)			
2004 11 17	2005 11 28	2005 10 06	
860705 RC			
CFE: 26.1.12, 26.1.24, 26.11.8, 27.5.1			13
RC EXIMPORT S.R.L., Via Tassinara, 5 I-47100 FORLI (IT)			
2005 05 05	2005 11 28	2005 10 06	
860712 COTTON HILL			
CFE: 26.4.1, 27.1.1, 27.5.1, 29.1.3, 29.1.4			25
FAVORI TEKSTİL VE KONFEKSİYON SANAYİ TICARET LIMITED			
ŞİRKETİ, Tarakçı Caferaga Sk. Derya İş Merkezi No:8/45 Eminönü/			
İSTANBUL (TR)			
2004 12 10	2005 11 28	2005 10 06	
860714 LIBA			29 30 31 32
LIBA SERVISS, SIA, Dünu iela 8, LV-3402 Liepāja, (LV)			
2005 03 11	2005 11 28	2005 10 06	
860735 Busy Work Shop			25
BAPE CO., LTD., 12-3, Roppongi 6-chome,, Minato-Ku, Tokyo 106-			
0032, (JP)			
2005 07 22	2005 11 28	2005 10 06	
860737 modÄ–			
CFE: 25.5.1, 26.4.2, 26.4.18, 27.5.1			09 19 20
CLAUDIOFORESI S.R.L., Via Fosso, 2/4, Frazione San Biagio I-60027			
OSIMO (IT)			
2004 10 12	2005 11 28	2005 10 06	
860738 STRATON software for unlimited control			
CFE: 26.11.13, 27.5.1, 29.1.13			09 38 42
Ing. Punzenberger COPA-DATA GmbH, Karolinger Strasse 7B,			
A-5020 SALZBURG, (AT)			
2005 01 21	2005 11 28	2005 10 06	
860748 SYNCROMOTION			06 20
Julius Blum GmbH, Industriestraße 1 A-6973 Höchst (AT)			
2005 06 30	2005 11 28	2005 10 06	
860750 SPACE CORNER			06 20
Julius Blum GmbH, Industriestraße 1 A-6973 Höchst (AT)			
2005 06 30	2005 11 28	2005 10 06	
860751 BALANCE-BALL			18 24
E.A. Mattes GmbH, Nendinger Allee 99, 78532 Tuttlingen, (DE)			
2005 07 01	2005 11 28	2005 10 06	
860752 POLY-FLEX			18 24
E.A. Mattes GmbH, Nendinger Allee 99 78532 Tuttlingen (DE)			
2005 07 01	2005 11 28	2005 10 06	
860753 SADDLE-FIX			18 24
E.A. Mattes GmbH, Nendinger Allee 99, 78532 Tuttlingen, (DE)			
2005 07 01	2005 11 28	2005 10 06	
860765 CasterCrown			07 09 42
Dr. Ingo Schubert, Heppekausenstrass 13, 53721 Siegburg, (DE);			
Britta Schubert, Heppekausenstrasse 13, 53721 Siegburg, (DE)			
2004 05 01	2005 11 28	2005 10 06	
860766 SUWEN			03 25 35
EKOFEK TEKSTİL VE PARÜMERİSANAYI PAZARLAMA LIMITED			
SİRK, Alemdag Caddesi Yeniyol Sokak No: 1/2, KISIKLI ÜSKÜDAR			
İSTANBUL, (TR)			
2004 12 31	2005 11 28	2005 10 06	
860770 4-PLAY OSIS			
CFE: 26.4.2, 27.5.1			03 21 42
Hans Schwarzkopf & Henkel GmbH & Co. KG, Hohenzollernring			
127-129 22763 Hamburg (DE)			
2005 07 01	2005 11 28	2005 10 06	
860786 Mt. Everest			31
Rosen-Tantau Mathias Tantau Nachfolger, Tornescher Weg 13,			
25436 Uetersen, (DE)			
2005 07 13	2005 11 28	2005 10 06	
860787 BRAUNEMON			03 05
EMONA-BC d.o.o., Cesta Ljubljanske brigade 9a, SI-1000 Ljubljana, (SI)			
2005 06 21	2005 11 28	2005 10 06	
860788 DIEMON			05 30
EMONA-BC d.o.o., Cesta Ljubljanske brigade 9a, SI-1000 Ljubljana, (SI)			
2005 06 21	2005 11 28	2005 10 06	

860789	otrobi			
CFE: 5.7.2, 5.7.24, 25.1.6, 27.5.1, 29.1.1, 29.1.2, 29.1.7			30	
EMONA-BC d.o.o., Cesta Ljubljanske brigade 9a, SI-1000 Ljubljana, (SI)				
2005 06 21	2005 11 28		2005 10 06	
860797	F 400		07 11	
Bitzer Kühlmaschinenbau GmbH, 15, Eschenbrunnlestrasse, 71065 Sindelfingen (DE)				
2004 06 17	2005 11 28		2005 10 06	
860799	Lanex			
CFE: 27.5.1			22 24 28	
LANEX a.s., Hlučínská 1/96, CZ-747 23 Bolatice, (CZ)				
2004 09 29	2005 11 28		2005 10 06	
860808	ARCUSWEAR			
CFE: 25.3.1, 26.7.25, 27.5.1			18 25	
openarena GmbH, Weyernweg 35, Postfach 402 CH-2560 Nidau (CH)				
2005 08 23	2005 11 28		2005 10 06	
860818	SCAFODAT			14
Eberhard et Co. SA, 5, rue du Manège, CH-2502 Biel/Bienne, (CH)				
2005 05 17	2005 11 28		2005 10 06	
860821	CUCCUMA			
CFE: 27.5.1			21 30 35 40 42 43	
Silvia Terray - CLEARDEAL, Hlavná 126/71 SK-900 89 Častá (SK)				
2005 06 07	2005 11 28		2005 10 06	
860837	XPLORE			09 40 42
DSM IP Assets B.V., Het Overloon 1 NL-6411 TE Heerlen (NL)				
2004 07 28	2005 11 28		2005 10 06	
860855	FIGHT			25
Ariston-Nord-West-Ring eG, Nord-West-Ring-Strasse 11, 63533 Mainhausen, (DE)				
2005 06 02	2005 11 28		2005 10 06	
860873	Anya			
CFE: 27.5.1			09	
METESAN LEXEL ELEKTRIK MALZEMELERISANAYI VE TICARET ANONIM ŞİRKETİ, Atatürk Organize Sanayi Bölgesi 10011, Sokak No: 6, ÇİĞLI/İZMİR, (TR)				
2005 04 26	2005 11 28		2005 10 06	
860875	V-SCREEN			
CFE: 1.5.2, 1.5.6, 27.5.1, 27.5.2, 27.5.11, 29.1.13			07 24	
NBC INC., 2-50-3, Toyoda,, Hino-shi, Tokyo 191-0053, (JP)				
2005 06 21	2005 11 28		2005 10 06	
860917	M75			09
Siemens Aktiengesellschaft, Wittelsbacherplatz 2 80333 München (DE)				
2005 07 25	2005 11 28		2005 10 06	
860923	NF			
CFE: 26.1.18, 27.5.1, 29.1.12			16	
Nordfolien GmbH, Am Tannenkamp 21 49439 Stienfeld (DE)				
2005 06 24	2005 11 28		2005 10 06	
860932	CIORNĪ AIST			
CFE: 7.1.1, 24.1.5, 25.1.17, 28.5.0			16 21 32 33 35 39 42	
AROMA FLORIS'S, SIA, RĻ«pniecibas iela 15-7 LV-1010 Riga (LV)				
2005 02 08	2005 11 28		2005 10 06	
860950	Superwood			
CFE: 26.11.3, 26.11.12, 27.5.1, 29.1.13			19 40	
VKR Holding A/S, Tobaksvejen 10 DK-2860 Søborg (DK)				
2005 04 18	2005 11 28		2005 10 06	
860955	GreenFeeling			31
Jungpflanzen Grünewald GmbH, Kochstr. 6, 59379 Selm, (DE)				
2005 06 06	2005 11 28		2005 10 06	
860967	TONGTIAN			
CFE: 27.5.1			25	
TAIZHOU BROAD-ROAD SHOES CO., LTD., Waima, Chengguanzen,, Yuhuanxian, Zhejiang 317600, (CN)				
2005 07 11	2005 11 28		2005 10 06	
860978	LEGALFORCES			
CFE: 26.1.18, 27.5.1, 29.1.13			35 41 42	
SOLVUS, naamloze vennootschap, Frankrijklei 101, B-2000 Antwerpen, (BE)				
2005 04 05	2005 11 28		2005 10 06	
860995	COLGATE MAX FRESH			21
Colgate-Palmolive Company, 300 Park Avenue, New York, NY 10022, (US)				
2005 09 12	2005 11 28		2005 10 06	
861005	ecosedum			17 19
purus Arzberg GmbH, Am Blätterrangen 4 95659 Arzberg (DE)				
2005 04 05	2005 11 28		2005 10 06	
861006	ecogreen			17 19
purus Arzberg GmbH, Am Blätterrangen 4, 95659 Arzberg, (DE)				
2005 04 05	2005 11 28		2005 10 06	
861009	REGENAT			39 40
REGENAT USA HOLDINGS CORP, 17 High Street,, Norwalk, Connecticut 06851, (US)				
2004 04 20	2005 11 28		2005 10 06	
861018	NOAX			05
CSC Pharmaceuticals Handels GmbH, Gewerbestrasse 18-20, A-2102 Bisamberg, (AT)				
2005 06 23	2005 11 28		2005 10 06	
861019	CFE: 9.3.1			25
RIGHT-ON CO., LTD., 37-1, Higashiarai, Tsukuba-shi Ibaraki-ken 305-8503 (JP)				
2005 07 08	2005 11 28		2005 10 06	
861020	CFE: 4.3.5			25
RIGHT-ON CO., LTD., 37-1, Higashiarai, Tsukuba-shi Ibaraki-ken 305-8503 (JP)				
2005 07 08	2005 11 28		2005 10 06	
861021	CFE: 9.3.1			25
RIGHT-ON CO., LTD., 37-1, Higashiarai, Tsukuba-shi Ibaraki-ken 305-8503 (JP)				
2005 07 08	2005 11 28		2005 10 06	
861022	CFE: 9.3.1			25
RIGHT-ON CO., LTD., 37-1, Higashiarai, Tsukuba-shi Ibaraki-ken 305-8503 (JP)				
2005 07 08	2005 11 28		2005 10 06	
861023	CFE: 9.3.1			25
RIGHT-ON CO., LTD., 37-1, Higashiarai, Tsukuba-shi Ibaraki-ken 305-8503 (JP)				
2005 07 08	2005 11 28		2005 10 06	
861024	CFE: 9.3.1			25
RIGHT-ON CO., LTD., 37-1, Higashiarai, Tsukuba-shi Ibaraki-ken 305-8503 (JP)				
2005 07 08	2005 11 28		2005 10 06	
861025	Filou			10
Heraeus Kulzer GmbH, Grüner Weg 11 63450 Hanau (DE)				
2005 07 20	2005 11 28		2005 10 06	
861026	Daxas			
CFE: 26.11.12, 26.15.25, 27.5.1, 29.1.12			05	
ALTANA Pharma AG, Byk-Gulden-Strasse 2 78467 Konstanz (DE)				
2005 08 04	2005 11 28		2005 10 06	
861049	Brico 7			
CFE: 25.3.1, 27.5.1, 27.7.1			01 02 03 04 05 06 07 08	
			09 11 16 17 19 20 21 22	

Desimo Desenvolvimento e Gestão Imobiliária, Limitada , Rua Tierno Galvan, Torre 3, Piso 9º, Letra J P-1099-008 LISBOA (PT)			
2005 08 12	2005 11 28	2005 10 06	
861067	CAMRY		
CFE: 27.5.1		09 10	
ZHONGSHAN CAMRY ELECTRONIC CO., LTD. , Guangfeng Rd.,, Linggang,, Torch Development District, Zhongshan Guangdong 528400, (CN)			
2005 01 24	2005 11 28	2005 10 06	
861077	CLOVERLEAF		09 42
Quovadx, Inc. , 6400 South Fiddler's Green Circle Suite 1000 Englewood, CO 80111 (US)			
2005 07 08	2005 11 28	2005 10 06	
861079	TOOTSY		
CFE: 2.9.19, 27.3.1, 27.5.1, 29.1.12		25	
MERKOTEKS TEKSTIL SANAYI VE DIŞ TICARET LIMITED ŞİRKETİ, Evren Mahallesi Halkali Caddesi, Asli Sokak Rama iş Merkezi, Merkezi No. 1, Güneşli - ISTANBUL, (TR)			
2005 05 23	2005 11 28	2005 10 06	
861081	MARVEL		09 12
Yamaha Motor Europe N.V. , Koolhovenlaan 101 NL-1119 NC Schiphol-Rijk (NL)			
2005 01 13	2005 11 28	2005 10 06	
861111	Metha		10
Aesculap AG & Co. KG , Am Aesculap-Platz, 78532 Tuttlingen, (DE)			
2005 07 11	2005 11 28	2005 10 06	
861114	C caractère		
CFE: 26.4.2, 27.5.1		23 27	
IDEAL FLOORCOVERINGS WIELSBEKE N.V. , Boffonstraat 3, B-8710 Wielsbeke, (BE)			
2005 07 04	2005 11 28	2005 10 06	
861119	SELF DISCOUNT	01 02 03 04 05 06 07 08 09 10 11 12 13 14 15 16 17 18 19 20 21 22 23 24 25 26 27 28 34 35 36 37 38 39 40 41 42 43 44 45	
GROUPE AUCHAN, 40, avenue de Flandre, F-59170 CROIX, (FR)			
2005 05 13	2005 11 28	2005 10 06	
861145	WOER		
CFE: 26.1.18, 27.5.1		09 17	
SHENZHEN WOER HEAT-SHRINKABLE MATERIAL CO., LTD. , Woer Mansion, Xinwei Xili, Nanshan District, Shenzhen City, Guangdong Province (CN)			
2005 06 29	2005 11 28	2005 10 06	
861155	VACUPLAST		07
Fondarex SA , 13, route Industrielle, Zone Industrielle du Rio-Gredon CH-1806 St-Légier (CH)			
2005 01 11	2005 11 28	2005 10 06	
861156	VACUPAC		07
Fondarex SA , 13, route Industrielle, Zone Industrielle du Rio-Gredon CH-1806 St-Légier (CH)			
2005 01 11	2005 11 28	2005 10 06	
861177	DOMUSLIFT		07 09
I.G.V. S.p.a. , Via di Vittorio, 21 I-20060 VIGNATE (MILANO) (IT)			
2005 05 10	2005 11 28	2005 10 06	
861185	pdplan		
CFE: 1.7.19, 27.5.1		11	
PDP BOX DOCCIA S.P.A. - UNIPERSONALE , Via Ponzimiglio, 44, I-36047 MONTEGALDA FRAZIONE ZONA INDUSTRIALE (VICENZA), (IT)			
2004 11 18	2005 11 28	2005 10 06	
861187	GENIOPERL		01 02 03
Wacker Chemie AG , Hanns-Seidel-Platz 4, 81737 München, (DE)			
2004 08 12	2005 11 28	2005 10 06	
861189	graphtec		09 35 42
RIMMOLUTION, spol. s r.o., Súbežná 3/A, SK-811 04 Bratislava, (SK)			
2005 04 05	2005 11 28	2005 10 06	
861193	TECHNIKART		
CFE: 25.3.1, 27.5.1		09 16 25 38 41	
IDEO-CLEAN , 2, rue de la Roquette, F-75011 PARIS, (FR)			
2004 08 06	2005 11 28	2005 10 06	
861198	CAFUTUKS		
CFE: 27.5.1		25	
YU DEFU, 64 Zu, Beian Xiaoquwei,, Nanguan District,, Changchun 130000, (CN)			
2005 07 26	2005 11 28	2005 10 06	

H. OGŁOSZENIA

328

OŚWIADCZENIA O GOTOWOŚCI UDZIELENIA LICENCJI (LICENCJA OTWARTA)

Patenty

Poniższe zestawienia zawierają kolejno: kod rodzaju patentu, numer patentu, datę zgłoszenia, numer i rok wydania Wiadomości Urzędu Patentowego, w którym ogłoszono o udzieleniu patentu, wysokość opłaty licencyjnej (jeżeli uprawniony ją podał) i datę złożenia oświadczenia oraz tytuł wynalazku oraz nazwisko i imię (nazwę) uprawnionego z adresem.

(B1) 192424 1999 11 16 10/2006 (-) 2006 03 20

Sposób wytwarzania wkładki do hormonoterapii raka endometrium

Politechnika Łódzka

Łódź, ul. Żwirki 36

Uniwersytet Medyczny w Łodzi

Łódź, ul. Kościuszki 4

(B1) 192465 1998 07 10 10/2006 (-) 2006 05 22

Nowe laktony z układem limonenu i sposób wytwarzania

nowych laktonów z układem limonenu

Akademia Rolnicza

Wrocław, ul. Norwida 25

TABLE OF CONTENTS

Part I

Official communications

Part II

Notices of rights granted

A. Inventions	
296. Granted patents (from N° 192 325 to N° 192 519)	1969
297. Translation of European Patents	1987
298. Decisions on refusal to grant patents (taken after the publication of the particulars of the applications)	1987
299. Decisions on discontinuance of the proceedings (taken after the publication of the particulars of the applications)	1987
300. Decisions declaring the decisions on the grant of the patents lapsed	1988
301. Entries and changes in the Patent Register (not published in other separate publications)	1988
302. Decisions on invalidation of patents	1988
303. Decisions on the lapse of patents	1988
304. Decisions on the change or reversal of the decisions (published in Wiadomości Urzędu Patentowego)	1989
B. Utility models	
305. Granted rights of protection (from N° 62 617 to N° 62 698)	1990
306. Decisions on refusal to grant rights of protection (take after the publication of the particulars of the application)	1995
307. Decisions on discontinuance of the proceedings (taken after the publication of the particulars of the applications)	1995
308. Decisions declaring the decisions on the grant of the rights of protection lapsed	1995
309. Entries and changes in the Utility Model Register (not inserted in other separate publications)	1995
310. Decisions on invalidation of rights of protection	1996
311. Decisions on the lapse of rights of protection	1996
C. Industrial designs	
312. Registration (from N° 10 379 to N° 10 458)	1997
313. Entries and changes in the Industrial Designs Register (not published in other separate publications)	2008
314. Decisions declaring the decisions on the grant of rights in registration lapsed	2008
315. Decisions on the invalidation of rights in registration	2008
316. Decisions on the lapse of rights in registration	2009
317. Decisions on the change or reversal of the decisions (published in Wiadomości Urzędu Patentowego)	2009
C'. Ornamental designs	
318. Entries and changes in the Ornamental Designs Register (not inserted in other separate publications)	2009
D. Trademarks	
319. Granted rights of protection for trademarks (from N° 171 541 to N° 173 040)	2010
320. Decisions on refusal to grant rights of protection (take after publication of the particulars of the application)	2229
321. Decisions on discontinuance of the proceedings (taken after publication of the particulars of the application)	2230
322. Transfer of the right of protection in respect of certain goods	2230
323. Entries and changes in the Trademark Register (not published in other separate publications)	2231
324. Decisions on invalidation of rights of protection	2253
325. Decisions on the lapse of rights protection	2253
326. Decisions on the change or reversal of the decisions (published in Wiadomości Urzędu Patentowego)	2254
327. International registrations recognised in Poland	2254
H. Announcements	
328. Declarations of willingness to grant licences (open licences)	
- patents	2277

Part III

Information

Jurisdiction and explanations

Foreign regulations. Statistics. Miscellaneous

Corrections

(of announcements published in the Wiadomości Urzędu Patentowego)
