



---

URZĄD PATENTOWY RZECZYPOSPOLITEJ POLSKIEJ

---

# WIADOMOŚCI

---

Urzędu  
Patentowego

11

---

ISSN - 0043 - 5201 • Cena 19,00 zł • Warszawa

Listopad 2006

---

## SPIS TREŚCI

## Część I

## Komunikaty urzędowe

329. Lista rzeczników patentowych (wpisy i zmiany) .....	2279
----------------------------------------------------------	------

## Część II

## Ogłoszenia o udzielonych prawach

<b>A. Wynalazki</b>	
330. Udzielone patenty (od nr 192 520 do nr 192 696) .....	2281
331. Tłumaczenia patentów europejskich .....	2296
332. Decyzje o odmowie udzielenia patentu (wydane po ogłoszeniu o zgłoszeniu) .....	2296
333. Decyzje o odmowie udzielenia dodatkowego prawa ochronnego .....	2297
334. Decyzje o umorzeniu postępowania (wydane po ogłoszeniu o zgłoszeniu) .....	2297
335. Decyzje stwierdzające wygaśnięcie decyzji o udzieleniu patentu .....	2297
336. Wpisy i zmiany w rejestrze patentowym (nieuwzględnione w innych samodzielnych ogłoszeniach) .....	2297
337. Decyzje o wygaśnięciu patentu .....	2299
338. Decyzje o zmianie lub uchyleniu decyzji (opublikowanych w Wiadomościach Urzędu Patentowego) .....	2300
<b>B. Wzory użytkowe</b>	
339. Udzielone prawa ochronne (od nr 62 699 do nr 62 744) .....	2301
340. Decyzje o odmowie udzielenia prawa ochronnego (wydane po ogłoszeniu o zgłoszeniu) .....	2304
341. Decyzje o umorzeniu postępowania (wydane po ogłoszeniu o zgłoszeniu) .....	2304
342. Decyzje stwierdzające wygaśnięcie decyzji o udzieleniu prawa ochronnego .....	2304
343. Wpisy i zmiany w rejestrze praw ochronnych (nieuwzględnione w innych samodzielnych ogłoszeniach) .....	2304
344. Decyzje o unieważnieniu prawa ochronnego .....	2304
345. Decyzje o wygaśnięciu prawa ochronnego .....	2304
<b>C. Wzory przemysłowe</b>	
346. Rejestracja (od nr 10 459 do nr 10 592) .....	2306
347. Wpisy i zmiany w rejestrze wzorów przemysłowych (nieuwzględnione w innych samodzielnych ogłoszeniach) .....	2326
348. Decyzje stwierdzające wygaśnięcie decyzji o udzieleniu prawa z rejestracji .....	2327
349. Decyzje o wygaśnięciu prawa z rejestracji .....	2327
350. Decyzje o zmianie lub uchyleniu decyzji (opublikowanych w Wiadomościach Urzędu Patentowego) .....	2327
<b>C'. Wzory zdobnicze</b>	
351. Decyzje o wygaśnięciu prawa z rejestracji .....	2327
<b>D. Znaki towarowe</b>	
352. Rejestracja (od nr 173 041 do nr 174 600) .....	2328
353. Decyzje o odmowie udzielenia prawa ochronnego (wydane po ogłoszeniu o zgłoszeniu) .....	2543
354. Decyzje o umorzeniu postępowania (wydane po ogłoszeniu o zgłoszeniu) .....	2544
355. Wpisy i zmiany w rejestrze znaków towarowych (nieuwzględnione w innych samodzielnych ogłoszeniach) .....	2545
356. Decyzje o unieważnieniu prawa ochronnego .....	2559
357. Decyzje o wygaśnięciu prawa ochronnego .....	2559
358. Decyzje o zmianie lub uchyleniu decyzji (opublikowanych w Wiadomościach Urzędu Patentowego) .....	2562
359. Rejestracja międzynarodowa uznana w Polsce .....	2562
<b>G. Sprostowania opisów patentowych i opisów ochronnych</b>	
360. Opisy patentowe, opisy ochronne wzorów użytkowych .....	2571
<b>H. Ogłoszenia</b>	
361. Oświadczenia o gotowości udzielenia licencji (licencja otwarta) - patenty, prawa ochronne .....	2572
362. Ogłoszenia w sprawie wpłynięcia wniosku o udzielenie dodatkowego prawa ochronnego dla produktów leczniczych i produktów ochrony roślin .....	2572
363. Sprostowania ogłoszeń opublikowanych w Wiadomościach Urzędu Patentowego - znaki towarowe .....	2572

## Część III

## Informacje

Orzecznictwo i wyjaśnienia

Ustawodawstwo zagraniczne. Statystyka. Informacje

Korekta

(ogłoszeń zamieszczonych w Wiadomościach Urzędu Patentowego)

## WYDAWNICTWO URZĘDU PATENTOWEGO RZECZYPOSPOLITEJ POLSKIEJ

Redakcja i administracja: Urząd Patentowy RP, Al. Niepodległości 188, skr. poczt. 203, 00-950 Warszawa  
tel. (0-22) 825-80-01 wew. 280, telefax (0-22) 875-06-82

Informacja o cenach i warunkach prenumeraty na 2007 r. - dla czasopisma: WIADOMOŚCI URZĘDU PATENTOWEGO

## Warunki prenumeraty:

1. Cena prenumeraty na 2007 r. wynosi 228,00 zł.

2. Wpłaty i zamówienia na prenumeratę przyjmuje Urząd Patentowy RP, 00-950 Warszawa, Al. Niepodległości 188/192 w pok. 22 w godz. 8<sup>30</sup> - 15<sup>30</sup> lub na konto NBP O/O Warszawa Nr 93101010100025832231000000.

Egzemplarze archiwalne można nabyć w Urzędzie Patentowym RP, Al. Niepodległości 188, skr. poczt. 203, 00-950 Warszawa w Wydziale Rozpowszechniania Wydawnictw UP - telefon (0-22) 825-80-01 wew. 107, 224.

Cena 19,00 zł.

Urząd Patentowy RP. Zam. 647/2006. Nakład 400 egz. Obj. ark. druk. 36,75.



# WIADOMOŚCI

## URZĘDU PATENTOWEGO RP

Warszawa, 2006 11 30

Nr 11

Poz. 329 - 363

### CZĘŚĆ I

## KOMUNIKATY URZĘDOWE

329

#### LISTA RZECZNIKÓW PATENTOWYCH (wpisy i zmiany)

Decyzją Prezes Urzędu Patentowego RP z dnia 08 września 2006 roku, wydaną na podstawie art. 25 ust. 1, 3 i 4 oraz art. 24 ust. 1 i 2 pkt 1 ustawy z dnia 11 kwietnia 2001 roku o rzecznikach patentowych (Dz. U. Nr 49, poz. 509 z późniejszymi zmianami), skreślono w tym dniu z listy rzeczników patentowych w poz. nr:

2708	Brzeg Grażyna	Stare Miasto
1934	Gajek Leonia	Gdańsk
2602	Gimbud Henryk	Nowa Dęba
945	Fidziański Andrzej	Legnica
812	Karolus Bohdan	Kraków
2730	Kondrat Krzysztof	Tychy
1264	Mikos Elżbieta	Warszawa
2970	Moczulski Stanisław	Tychy
2803	Pisarzewska Ewa	Kędzierzyn-Koźle
2790	Sylwestrowicz Kazimierz	Łódź
2585	Szymiec Teresa	Gliwice

Decyzją Prezes Urzędu Patentowego RP z dnia 21 września 2006 roku, wydaną na podstawie art. 25 ust. 1, 3 i 4 oraz art. 24 ust. 1 i 2 pkt 1 ustawy z dnia 11 kwietnia 2001 roku o rzecznikach patentowych (Dz. U. Nr 49, poz. 509 z późniejszymi zmianami), skreślono w tym dniu z listy rzeczników patentowych w poz. nr:

1510	Bury Zofia	Warszawa
941	Czekaj Józef	Kraków
2436	Gawski Zbigniew	Lublin
1623	Kempa Zenona	Łódź
2235	Kopeć Jadwiga	Zabrze
2591	Koziróg Elżbieta	Łódź
2573	Kulczycka Krystyna	Krosno
1457	Popek Krystyna	Wrocław
1771	Nalej Romana	Józefów
2589	Tabak Wiesława	Wrocław

## C Z Ę Ś Ć II

## OGŁOSZENIA O UDZIELONYCH PRAWACH

*Cyfrowe kody identyfikujące (według normy WIPO ST. 9), które poprzedzają informacje o udzielonych patentach oraz prawach ochronnych oznaczają:*

- (11) – numer patentu lub prawa ochronnego
- (21) – numer zgłoszenia wynalazku lub wzoru użytkowego
- (22) – data zgłoszenia wynalazku lub wzoru użytkowego
- (23) – data pierwszeństwa z wystawienia wynalazku lub wzoru użytkowego na wystawie i nazwa wystawy
- (30) – dane dotyczące pierwszeństwa konwencyjnego (numer zgłoszenia priorytetowego, data wniesienia zgłoszenia priorytetowego, kod kraju)
- (41) – data ogłoszenia o zgłoszeniu wynalazku lub wzoru użytkowego
- (51) – symbol Międzynarodowej Klasyfikacji Patentowej; cyfra przed kodem (51) oznacza kolejną edycję MKP
- (54) – tytuł wynalazku lub wzoru użytkowego
- (61) – numer patentu głównego
- (62) – numer zgłoszenia macierzystego (pod którym dane zgłoszenie było ogłoszone)
- (68) – numer patentu podstawowego dla dodatkowego prawa ochronnego
- (72) – nazwisko i imię twórcy wynalazku lub wzoru użytkowego
- (73) – nazwisko i imię lub nazwa uprawnionego z patentu lub prawa ochronnego oraz miejsce zamieszkania lub siedziba i w nawiasie kod kraju
- (76) – nazwisko i imię twórcy i jednocześnie uprawnionego z patentu lub prawa ochronnego oraz miejsce zamieszkania lub siedziba i w nawiasie kod kraju
- (86) – data i numer zgłoszenia międzynarodowego
- (87) – data i numer publikacji zgłoszenia międzynarodowego
- (93) – numer i data pierwszego zezwolenia na wprowadzenie na rynek produktu objętego dodatkowym prawem ochronnym oraz wskazanie organu, który zezwolenie wydał
- (94) – data, od której powstaje i czas trwania dodatkowego prawa ochronnego
- (95) – oznaczenie produktu opisanego w zezwoleniu na wprowadzenie na rynek produktu objętego dodatkowym prawem ochronnym
- (97) – data i numer publikacji patentu europejskiego

*Przed cyfrowym kodem identyfikującym (11) lub przed numerem patentu lub prawa ochronnego umieszczone są literowo-cyfrowe kody identyfikujące (kod rodzaju dokumentu), zgodnie z przyjętymi symbolami (wg normy WIPO ST. 16):*

- Patent – (B1)
- Patent dodatkowy do patentu – (B3)
- Prawo ochronne – (Y1)



## A. WYNAŁAZKI

330

## UDZIELONE PATENTY

(od nr 192 520 do nr 192 696)

B1 (11) <b>192684</b>	(41) 2000 06 19	8(51) <b>A01N 1/02</b> <b>A61L 2/00</b> <b>A01P 23/00</b>		B1 (11) <b>192533</b>	(41) 2001 09 10	8(51) <b>A47K 11/00</b> <b>E03D 11/02</b>	
(21) 336294	(22) 1998 04 15			(21) 343884	(22) 1999 05 11		
(30) 97 840765	1997 04 16		US	(30) 98 9801656	1998 05 12		SE
(86) 1998 04 15	PCT/IT98/00086			(86) 1999 05 11	PCT/SE99/00794		
(87) 1998 10 22	WO98/46073, PCT Gazette nr 42/98			(87) 1999 12 02	WO99/60910, PCT Gazette nr 48/99		
(72) Dottori Secondo				(76) Östbo Bertil, Södertälje (SE)			
(73) SIGMA-TAU INDUSTRIE FARMACEUTICHE RIUNITE S.P.A., Rzym (IT)				(54) Toaleta			
(54) Sposób utrzymania błony komórkowej i supresji hemolizy przy przechowywaniu koncentratu płytek							
B1 (11) <b>192652</b>	(41) 2000 11 20	8(51) <b>A01N 25/34</b>		B1 (11) <b>192672</b>	(41) 2002 06 17	8(51) <b>A47L 13/20</b> <b>D04H 3/04</b>	
(21) 338781	(22) 1998 08 21			(21) 348918	(22) 1999 12 14		
(30) 97 977579	1997 08 22		ZA	(30) 98 357787	1998 12 16		JP
(86) 1998 08 21	PCT/GB98/02521			(86) 1999 12 14	PCT/JP99/07017		
(87) 1999 03 04	WO99/09823, PCT Gazette nr 09/99			(87) 2000 06 22	WO00/35334, PCT Gazette nr 25/00		
(72) Hoy John, Van Rensburg Phillipus Jansen				(72) Abe Kouzou, Kenmochi Yasuhiko, Fujiwara Masatoshi, Tanaka Yoshinori			
(73) PLAASKEM (PROPRIETARY) LIMITED, Sandton (ZA)				(73) UNI-CHARM CORPORATION, Ehime (JP)			
(54) Sposób wytwarzania formy użytkowej pestycydu, forma użytkowa pestycydu i sposób traktowania przedmiotu martwego lub obszaru				(54) Wyrób czyszczący i sposób wytwarzania wyrobu czyszczącego			
B1 (11) <b>192679</b>	(41) 2001 03 26	8(51) <b>A23J 1/14</b> <b>A23J 3/14</b>		B1 (11) <b>192693</b>	(41) 2003 10 20	8(51) <b>A47L 5/00</b>	
(21) 335630	(22) 1999 09 24			(21) 353496	(22) 2002 04 18		
(72) Idziak Janusz				(72) Bętkowski Artur, Bury Andrzej, Chmiel Zdzisław, Feruś Wojciech, Grochala Zbigniew, Jabłoński Tadeusz, Kabaj Bogumił, Łęcki Kamil, Orłowski Roman, Rybka Grzegorz, Siutaj Marek, Szeliga Piotr, Szpala Stanisław, Szydełko Marek			
(73) Politechnika Łódzka, Łódź (PL)				(73) ZELMER S.A., Rzeszów (PL)			
(54) Sposób modyfikacji białek roślin strączkowych, zwłaszcza łubinu				(54) Odkurzacz podłogowy z napędem elektrycznym			
B1 (11) <b>192626</b>	(41) 1999 05 10	8(51) <b>A23L 1/10</b> <b>A23L 1/182</b>		B1 (11) <b>192597</b>	(41) 2001 06 04	8(51) <b>A47L 9/14</b>	
(21) 329368	(22) 1998 10 26			(21) 336948	(22) 1999 12 01		
(30) 97 97203350	1997 10 28		EP	(72) Bieńkowski Piotr, Szydzik Krzysztof, Murawski Jarosław			
(72) Dupart Pierre, Mohamad Yusoff Othman, Reimerdes Ernst H.				(73) Wytwórnia Wyrobów Papierowych WORWO Spółka z o.o., Wąbrzeźno (PL)			
(73) SOCIETE DES PRODUITS NESTLE S.A., Vevey (CH)				(54) Sposób wykonywania worka filtracyjnego do odkurzacza			
(54) Sposób wytwarzania odtwarzalnych ziaren ryżu							
B1 (11) <b>192589</b>	(41) 2002 06 17	8(51) <b>A47B 85/00</b> <b>A47C 17/13</b>		B1 (11) <b>192530</b>	(41) 1999 08 16	8(51) <b>A61F 13/56</b> <b>A61F 13/62</b> <b>A61F 13/15</b>	
(21) 344375	(22) 2000 12 07			(21) 331941	(22) 1997 10 24		
(72) Rudziński Bogdan Jarosław				(30) 96 9603973	1996 10 31		SE
(73) Fabryka Okuć Meblowych STALMOT Sp. z o.o., Nidzica (PL)				(86) 1997 10 24	PCT/SE97/01779		
(54) Mebel do siedzenia przekształcany w mebel do leżenia				(87) 1998 05 07	WO98/18422, PCT Gazette nr 18/98		
				(72) Thuren Svante, Kling Robert			
				(73) SCA HYGIENE PRODUCTS AB, Göteborg (SE)			
				(54) Odzież chłonna w postaci pieluchy lub majtek chłonnych			
B1 (11) <b>192593</b>	(41) 2001 08 13	8(51) <b>A47J 27/57</b>		B1 (11) <b>192666</b>	(41) 2002 04 22	8(51) <b>A61G 15/04</b>	
(21) 338206	(22) 2000 02 02			(21) 347660	(22) 1999 11 17		
(72) Latuszek Antoni				(30) 98 19853271	1998 11 18		DE
(73) Politechnika Warszawska, Warszawa (PL)				(86) 1999 11 17	PCT/EP99/08814		
(54) Garnek do gotowania				(87) 2000 05 25	WO00/28938, PCT Gazette nr 21/00		
				(72) Boruta Ivan, Neuman Vilém,			

(73) MAQUET GmbH & Co.KG, Rastatt (DE)	(30) 97 60046791	1997 05 17	US
(54) Fotel do badań	97 60049389	1997 06 11	US
	98 60085145	1998 05 12	US
B1 (11) <b>192696</b> (41) 2001 10 22	8(51) <b>A61H 3/00</b>	(86) 1998 05 15	PCT/US98/10075
(21) 339677 (22) 2000 04 12		(87) 1998 11 26	WO98/52606, PCT Gazette nr 47/98
(76) Abakumow Leszek Maciej, Koszalin (PL)		(72) Kirk Allan D., Harlan David M., Thomas David, Kauffman Michael, Burkly Linda	
(54) Urządzenie do pionizacji i rehabilitacji osób z zaburzeniem motoryki dużej		(73) BIOGEN IDEC MA INC., Cambridge (US); THE UNITED STATES OF AMERICA as represented by THE SECRETARY OF THE NAVY, Arlington (US)	
B1 (11) <b>192544</b> (41) 1997 12 22	8(51) <b>A61K 31/337</b> <b>A61P 35/00</b>	(54) Zastosowanie przerywacza wiązania CD40:CD154 i kompozycja	
(62) 321791		B1 (11) <b>192629</b> (41) 1999 05 24	8(51) <b>A61K 49/00</b> <b>G01N 33/48</b> <b>C09B 21/00</b>
(21) 368566 (22) 1996 10 24		(21) 329658 (22) 1998 11 10	
(30) 95 60007071 1995 10 26	US	(30) 97US 9720981 1997 11 13	WO
96 608776 1996 02 29	US	(72) Burkett Douglas D.	
96 733142 1996 10 16	US	(73) Zila Inc., Phoenix (US)	
(86) 1996 10 24 PCT/IB96/01485		(54) Nowa kompozycja do barwienia in vivo zawierająca izomery błękitu toluidyny O i N-demetylowane pochodne tych izomerów	
(87) 1997 05 01 WO97/15269, PCT Gazette nr 19/97		B1 (11) <b>192543</b> (41) 2000 06 19	8(51) <b>A61K 8/11</b> <b>A61K 8/14</b> <b>A61K 8/19</b> <b>A61K 8/55</b> <b>A61Q 7/00</b> <b>A61K 9/127</b>
(72) Broder Samuel, Duchin Kenneth L., Selim Sami		(21) 336269 (22) 1998 04 09	
(73) IVAX Research, Inc., Miami (US)		(30) 97 19715478 1997 04 10	DE
(54) Zastosowanie czynnika zwiększającego doustną biodostępność, zestaw farmaceutyczny i kompozycja farmaceutyczna do podawania doustnego		(86) 1998 04 09 PCT/DE98/01074	
B1 (11) <b>192545</b> (41) 2001 08 13	8(51) <b>A61K 31/4178</b> <b>A61K 9/16</b>	(87) 1998 10 15 WO98/44895, PCT Gazette nr 41/98	
(21) 343411 (22) 1999 03 11		(72) Zastrow Leonhard, Goltz-Berner Karin, Doucet Olivier	
(30) 98 60077660 1998 03 11	US	(73) LANCASTER GROUP GMBH, Mainz (DE)	
(86) 1999 03 11 PCT/US99/04651		(54) Środek kosmetyczny i dermatologiczny zawierający twarde cząstki magnetyczne i sposób jego wytwarzania	
(87) 1999 09 16 WO99/45779, PCT Gazette nr 37/99		B1 (11) <b>192587</b> (41) 2002 01 02	8(51) <b>A61K 8/365</b> <b>A61Q 19/08</b>
(72) Venkatesh Gopadi M.		(21) 341125 (22) 2000 06 30	
(73) SMITHKLINE BEECHAM CORPORATION, Philadelphia (US)		(72) Arct Jacek, Kasiura Krzysztof, Gronwald Małgorzata	
(54) Kompozycja eprosartanu, sposób wytwarzania kompozycji eprosartanu i jej zastosowania		(73) Politechnika Warszawska, Warszawa (PL)	
B1 (11) <b>192550</b> (41) 2001 05 21	8(51) <b>A61K 31/4412</b> <b>A61P 17/02</b>	(54) Sposób wytwarzania surowców i baz kosmetycznych	
(21) 342055 (22) 1999 01 11		B1 (11) <b>192586</b> (41) 2002 01 02	8(51) <b>A61K 8/64</b> <b>A61K 8/365</b> <b>A61K 8/44</b> <b>A61Q 19/08</b>
(30) 98 19802708 1998 01 24	DE	(21) 341127 (22) 2000 06 30	
(86) 1999 01 11 PCT/EP99/00105		(72) Arct Jacek, Kasiura Krzysztof, Gronwald Małgorzata, Bielak Lech, Korzeniowska Eliza	
(87) 1999 07 29 WO99/37300, PCT Gazette nr 30/99		(73) Politechnika Warszawska, Warszawa (PL)	
(72) Bohn Manfred, Kraemer Karl Theodor		(54) Sposób wytwarzania surowców i baz kosmetycznych	
(73) SANOFI-AVENTIS DEUTSCHLAND GmbH, Frankfurt nad Menem (DE)		B1 (11) <b>192651</b> (41) 2001 04 23	8(51) <b>A61K 9/08</b> <b>A61K 47/14</b> <b>A61K 47/44</b> <b>A61K 31/365</b>
(54) Zastosowanie zasyпки i związku hydroksypyrydonowego		(21) 341542 (22) 1998 09 14	
B1 (11) <b>192647</b> (41) 2000 07 31	8(51) <b>A61K 38/09</b> <b>A61K 38/25</b> <b>A61K 47/22</b>	(30) 97 60067374 1997 12 03	US
(21) 336982 (22) 1998 05 26		98 9809792 1998 05 07	GB
(30) 97 97108593 1997 05 28	EP	(86) 1998 09 14 PCT/US98/19016	
97 97121246 1997 12 03	EP	(87) 1999 06 10 WO99/27906, PCT Gazette nr 23/99	
(86) 1998 05 26 PCT/EP98/03079		(72) Williams James B., Chern Rey T.	
(87) 1998 12 03 WO98/53844, PCT Gazette nr 48/98		(73) MERCK & CO., INC., Rahway (US); MERIAL LLC, Iselin (US)	
(72) Richardson Peter		(54) Preparaty iniekcyjne o długotrwałym działaniu	
(73) APPLIED RESEARCH SYSTEMS ARS HOLDING N.V., Curacao (AN)		B1 (11) <b>192521</b> (41) 2000 07 31	8(51) <b>A61K 39/395</b> <b>A61K 38/17</b> <b>A61K 31/57</b> <b>A61K 31/445</b> <b>A61K 38/13</b> <b>A61P 35/00</b>
(54) Kompozycja farmaceutyczna peptydów o niskiej rozpuszczalności w środowisku fizjologicznym		(21) 336994 (22) 1998 05 15	

B1 (11) <b>192633</b>	(41) 2000 03 27	8(51) <b>A61K 9/127</b> <b>A61K 47/48</b> <b>A61K 31/282</b>	
(21) 334940	(22) 1998 01 28		
(30) 97 60037377	1997 02 05		US
(86) 1998 01 28	PCT/US98/00035		
(87) 1998 08 06	WO98/33481, PCT Gazette nr 31/98		
(72) Cherian Mathew			
(73) PHARMACIA & UPJOHN COMPANY, Kalamazoo (US)			
(54) Kompozycja farmaceutyczna i sposób wytwarzania lipidowego kompleksu lub liposomu fosfolipidu i układu diaminocykloheksan-dikarboksylan platyny			
B1 (11) <b>192560</b>	(41) 1999 08 02	8(51) <b>A61K 9/14</b> <b>B02C 19/18</b> <b>A61K 49/04</b>	
(21) 331715	(22) 1997 03 28		
(30) 96 701483	1996 08 22		US
(86) 1997 03 28	PCT/US97/04695		
(87) 1998 02 26	WO98/07414, PCT Gazette nr 08/98		
(72) Parikh Indu, Selvaraj Ulagaraj			
(73) RESEARCH TRIANGLE PHARMACEUTICALS LTD., Durham (US)			
(54) Sposób zmniejszania wielkości mikrocząstek i kompozycja zawierająca mikrocząstki			
B1 (11) <b>192541</b>	(41) 2001 05 07	8(51) <b>A61K 9/48</b> <b>A61K 33/24</b> <b>A61P 31/04</b>	
(21) 341737	(22) 1998 12 14		
(30) 97MI 2788	1997 12 17		IT
(86) 1998 12 14	PCT/EP98/08167		
(87) 1999 06 24	WO99/30693, PCT Gazette nr 25/99		
(72) Sanso Giovanni			
(73) AXCAN PHARMA INC., Mont Saint-Hilaire (CA)			
(54) Zastosowanie rozpuszczalnej soli bizmutu do wytwarzania farmaceutycznej postaci dawkowania zawierającej dwie kapsułki do wielokrotnych terapii			
B1 (11) <b>192648</b>	(41) 2000 08 14	8(51) <b>A61K 9/50</b> <b>A61K 31/401</b>	
(21) 337279	(22) 1998 06 12		
(30) 97 19724696	1997 06 12		DE
(86) 1998 06 12	PCT/EP98/03536		
(87) 1998 12 17	WO98/56355, PCT Gazette nr 50/98		
(72) Fischer Wilfried, Klockers Karin, Oppelt Renate			
(73) HEXAL AG, Holzkirchen (DE)			
(54) Preparat farmaceutyczny o kontrolowanym uwalnianiu, zawierający inhibitor ACE jako substancję aktywną			
B1 (11) <b>192568</b>	(41) 2002 01 28	8(51) <b>A61M 1/06</b>	
(21) 346240	(22) 1999 08 23		
(30) 98 9818448	1998 08 24		GB
(86) 1999 08 23	PCT/GB99/02780		
(87) 2000 03 02	WO00/10625, PCT Gazette nr 09/00		
(72) Atkin Edward, Williams Roger Leonard			
(73) CANNON RUBBER LIMITED, London (GB)			
(54) Wkładka do pompy odciągającej pokarm z piersi			
B1 (11) <b>192609</b>	(41) 2002 04 22	8(51) <b>A61N 5/073</b> <b>A61H 23/02</b>	
(21) 347936	(22) 1999 11 24		
(30) 98 3823	1998 11 24		CZ
	99 10058		CZ
(86) 1999 11 24	PCT/CZ99/00044		
(87) 2000 06 02	WO00/30714, PCT Gazette nr 22/00		
(76) Voves Vladimir, Lukavec (CZ)			
(54) Przyrząd do światłolecznictwa			
B1 (11) <b>192663</b>	(41) 2002 06 17	8(51) <b>A63H 33/08</b>	
(21) 348922	(22) 2000 01 12		
(30) 99 199900037	1999 01 15		DK
(86) 2000 01 12	PCT/DK00/00008		
(87) 2000 07 20	WO00/41791, PCT Gazette nr 29/00		
(72) Thomsen Sven			
(73) LEGO A/S, Billund (DK)			
(54) Kłoczek do zestawu klocków do zabawy			
B1 (11) <b>192686</b>	(41) 2001 07 02	8(51) <b>B01D 35/14</b>	
(21) 337544	(22) 1999 12 27		
(72) Nerger Dieter			
(73) ITIEN BRIEDEN Nerger GmbH, Castrop-Rauxel (DE)			
(54) Układ sterowania filtra			
B1 (11) <b>192630</b>	(41) 2000 11 20	8(51) <b>B01D 39/16</b>	
(21) 333033	(22) 1999 05 07		
(72) Lebedowski Marek, Kałużka Jolanta, Rakowski Witold			
(73) Instytut Włókiennictwa, Łódź (PL)			
(54) Sposób filtrowania medium ciekłego oraz warstwowe złożo filtracyjno-sorpcyjne do filtrowania medium ciekłego, zwłaszcza zaolejonego			
B1 (11) <b>192577</b>	(41) 2001 08 27	8(51) <b>B01J 10/00</b> <b>C07C 27/12</b>	
(21) 338625	(22) 2000 02 25		
(72) Balcerzak Kazimierz, Zimowski Andrzej, Zylbersztejn Michał, Uszyński Aleksander, Marchwiany Henryk, Machnikowski Henryk, Radzikowski Sławomir			
(73) Instytut Chemii Przemysłowej im. Prof. Ignacego Mościckiego, Warszawa (PL); Zakłady Azotowe PUŁAWY S.A., Puławy (PL)			
(54) Urządzenie do produkcji cykloheksanolu i cykloheksanonu przez utlenianie cykloheksanu			
B1 (11) <b>192553</b>	(41) 1998 03 30	8(51) <b>B01J 23/52</b> <b>B01J 23/656</b> <b>C07C 67/055</b>	
(21) 323489	(22) 1996 05 14		
(30) 95 449604	1995 05 23		US
(86) 1996 05 14	PCT/US96/06848		
(87) 1996 11 28	WO96/37294, PCT Gazette nr 52/96		
(72) Abel Roland, Nicolau Ioan			
(73) CELANESE INTERNATIONAL CORPORATION, Dallas (US)			
(54) Sposób wytwarzania katalizatora do wytwarzania octanu winylu			
B1 (11) <b>192546</b>	(41) 2000 09 25	8(51) <b>B02C 19/18</b>	
(21) 338138	(22) 1998 07 17		
(30) 97 897015	1997 07 18		US
(86) 1998 07 17	PCT/US98/14852		
(87) 1999 01 28	WO99/03589, PCT Gazette nr 04/99		
(72) Arnold Charles A.			
(73) C.A. ARNOLD & ASSOCIATES, INC., Golden (US)			
(54) Urządzenie do rozdrabniania materiału i sposób rozdrabniania materiału			
B1 (11) <b>192524</b>	(41) 2003 01 13	8(51) <b>B03C 1/00</b>	
(21) 354798	(22) 2002 06 28		
(30) 01 01074562	2001 07 03		UA
(72) Arseniuk Witalij, Łozin Andrzej, Kopyłowski Jarosław, Nitiagowski Walentin, Zygafow Władimir, Łozin Igor, Łozin Dmitrij, Grinberg Aleksander, Krasun Sergij			
(73) Prywatne Małe Przedsiębiorstwo Firma Naukowo-Produkcyjna PRODEKOLOGIA, Riwne (UA)			
(54) Separator magnetyczny			
B1 (11) <b>192637</b>	(41) 2001 11 19	8(51) <b>B03C 3/76</b> <b>B03C 3/86</b>	
(21) 340118	(22) 2000 05 10		

(72) Bartosik Jerzy, Ryguła Czesław, Szostok Ryszard	(30) 99B0 583	1999 11 02	IT
(73) Fabryka Elektrofiltrów ELWO SA, Pszczyna (PL)	(86) 2000 01 26	PCT/EP00/00580	
(54) Małogabarytowy elektrofiltr	(87) 2001 05 10	WO01/32390, PCT Gazette nr 19/01	
B1 (11) <b>192590</b> (41) 2001 08 27	8(51) <b>B05B 7/24</b> <b>B43K 8/00</b>		
(21) 343515 (22) 1999 05 12			
(30) 98 9810699 1998 05 19	GB		
(86) 1999 05 12 PCT/GB99/01504			
(87) 1999 11 25 WO99/59727, PCT Gazette nr 47/99			
(76) Bolton Terence William, Hove (GB)			
(54) Urządzenie do dozowania cieczy			
B1 (11) <b>192583</b> (41) 2001 07 30	8(51) <b>B05D 7/24</b>		
(21) 343173 (22) 1999 03 25			
(30) 98 9803824 1998 03 27	FR		
(86) 1999 03 25 PCT/FR99/00692			
(87) 1999 10 07 WO99/49991, PCT Gazette nr 40/99			
(72) Darras David, Rius Jean-Michel, Chollet Patrick, Boutroy Naima, Beldi Nasser, Oge Fabrice			
(73) SIDEL, Octeville-sur-Mer (FR)			
(54) Pojemnik taki jak butelka albo flakon, sposób wykonania pojemnika takiego jak butelka albo flakon i urządzenie do wykonania pojemnika takiego jak butelka albo flakon			
B1 (11) <b>192576</b> (41) 2002 01 28	8(51) <b>B06B 1/06</b> <b>G10K 9/12</b> <b>H04R 23/00</b>		
(21) 341665 (22) 2000 07 25			
(72) Latuszek Antoni			
(73) Politechnika Warszawska, Warszawa (PL)			
(54) Generator impulsów fal ultradźwiękowych			
B1 (11) <b>192610</b> (41) 2000 03 13	8(51) <b>B09B 3/00</b>		
(21) 335455 (22) 1999 09 16			
(72) Labudda Sylwia, Twardowski Mieczysław, Wnuk Bartosz			
(73) Twardowski Mieczysław, Gdynia (PL)			
(54) Sposób utylizacji osadów dennych, zwłaszcza zawierających metale ciężkie			
B1 (11) <b>192579</b> (41) 2001 06 18	8(51) <b>B24D 5/14</b> <b>B24D 7/18</b>		
(21) 337149 (22) 1999 12 13			
(72) Marciniak Mieczysław, Małek Andrzej, Dąbrowski Lucjan, Szajnert Witold, Skorykow Jerzy			
(73) Politechnika Warszawska, Warszawa (PL)			
(54) Ściernica			
B1 (11) <b>192689</b> (41) 2001 11 19	8(51) <b>B27C 1/14</b> <b>B23Q 11/06</b>		
(21) 343783 (22) 2000 11 08			
(23) 2000 05 09 MTP-DREMA 2000			
(72) Kortylewski Bolesław, Dostatni Jan			
(73) JAROMA S.A., Jarocin (PL)			
(54) Nakładka stołu strugarki wyrówniarki			
B1 (11) <b>192674</b> (41) 2003 02 10	8(51) <b>B27N 3/28</b>		
(21) 350773 (22) 2000 05 27			
(30) 99 29912822 1999 07 22	DE		
(86) 2000 05 27 PCT/EP00/04852			
(87) 2001 02 01 WO01/07221, PCT Gazette nr 05/01			
(72) Spies Xaver			
(73) ANTON HEGGENSTALLER AG, Kühbach-Unterbernbach (DE)			
(54) Prasa współbieżna do przetwarzania zmieszanych ze spoiwem drobnych części roślinnych			
B1 (11) <b>192685</b> (41) 2002 05 20	8(51) <b>B29C 43/08</b> <b>B29C 43/50</b>		
(21) 348332 (22) 2000 01 26			
(52) 3000 01 26			
(72) Zuffa Zeno			
(73) SACMI COOPERATIVA MECCANICI IMOLA S.C.R.L., Imola (IT)			
(54) Urządzenie do wytwarzania wyrobów ze sztucznego tworzywa, zwłaszcza wieczek do zamykania pojemników			
B1 (11) <b>192665</b> (41) 2001 10 22	8(51) <b>B29C 44/56</b> <b>B29C 67/20</b> <b>B29C 51/34</b>		
(21) 347146 (22) 2001 04 20			
(30) 00 0005076 2000 04 20	FR		
(72) Moreau Daniel Henri Albert			
(73) RECTICEL, Brussels (BE)			
(54) Sposób formowania elementu z pianki poliuretanowej			
B1 (11) <b>192658</b> (41) 2002 04 08	8(51) <b>B30B 9/32</b>		
(21) 342924 (22) 2000 09 29			
(76) Kasprzak Kazimierz, Rębków-Podsadowiec (PL)			
(54) Urządzenie do zgniatania puszek			
B1 (11) <b>192675</b> (41) 1999 09 27	8(51) <b>B32B 29/00</b> <b>B29C 47/00</b> <b>C08L 23/06</b>		
(21) 326214 (22) 1998 05 08			
(30) 98 98100956 1998 03 25	CN		
(72) Liang Shih-Huei			
(73) Lung Meng Environmental Friendly Paper Products Hong Kong (Holdings) Limited, Hong Kong (CN)			
(54) Sposób wytwarzania papieru syntetycznego i papieru syntetyczny			
B1 (11) <b>192615</b> (41) 2000 11 06	8(51) <b>B32B 37/12</b> <b>B32B 15/14</b> <b>E06B 9/11</b> <b>C09J 5/00</b>		
(21) 339725 (22) 2000 04 17			
(30) 99 19918698 1999 04 26	DE		
(76) Henkenjohann Johann, Verl (DE)			
(54) Sposób wytwarzania panczerza rolety z kompozytu metalowo-tkaninowego			
B1 (11) <b>192522</b> (41) 2002 07 01	8(51) <b>B41K 1/40</b> <b>B41K 1/10</b>		
(21) 349191 (22) 2000 01 10			
(30) 99 167 1999 02 09	AT		
(86) 2000 01 10 PCT/AT00/00002			
(87) 2000 08 17 WO00/47420, PCT Gazette nr 33/00			
(72) Faber Ernst			
(73) COLOP STEMPELERZEUGUNG SKOPEK GMBH & CO. KG, Wels (AT)			
(54) Stempel ręczny, samofarbujący			
B1 (11) <b>192554</b> (41) 1999 12 06	8(51) <b>B60S 9/02</b>		
(21) 326527 (22) 1998 05 22			
(76) Pliš Krystyna, Kędzierzyn -Koźle (PL); Pliš Tadeusz, Kędzierzyn-Koźle (PL)			
(54) Sposób podnoszenia samochodu i urządzenie do podnoszenia samochodu			
B1 (11) <b>192525</b> (41) 1999 12 06	8(51) <b>B61D 17/08</b> <b>B61D 39/00</b>		
(21) 333389 (22) 1999 05 26			
(30) 98 19825382 1998 05 28	DE		
(72) Ernst Andreas, Petrick Renee			

(73) DWA Deutsche Waggonbau GmbH, Berlin (DE)  
 (54) Urządzenie aretujaco-wychylajaco-prowadzace dla wagonu towarowego ze scianami przesuwными

B1 (11) **192526** (41) 2000 12 18 8(51) **B61D 17/08**  
**B61D 39/00**

(21) 333620 (22) 1999 06 09  
 (72) Ernst Andreas, Göhring Dieter  
 (73) DWA Deutsche Waggonbau GmbH, Berlin (DE)  
 (54) Urządzenie uruchamiające, zwłaszcza dla wagonów towarowych z przesuwными ścianami lub elementami ścianowo-dachowymi podobnymi do hełmu

B1 (11) **192539** (41) 2000 11 20 8(51) **B61H 7/12**

(21) 333091 (22) 1999 05 11  
 (72) Krauze Krzysztof, Sujeci Kazimierz, Koza Henryk, Łupikasza Marian  
 (73) Akademia Górniczo-Hutnicza im. Stanisława Staszica, Kraków (PL)  
 (54) Wózek hamulcowy platformy do transportu szynowego

B1 (11) **192584** (41) 2002 01 14 8(51) **B62M 7/00**

(21) 341270 (22) 2000 07 07  
 (72) Szumanowski Antoni, Drewniak Józef, Jakubaszek Stanisław, Tomaszewski Jerzy  
 (73) Politechnika Warszawska, Warszawa (PL)  
 (54) Motoreduktor rowerowy z silnikiem o stojanie wewnętrznym

B1 (11) **192585** (41) 2002 01 14 8(51) **B62M 7/00**

(21) 341269 (22) 2000 07 07  
 (72) Szumanowski Antoni, Drewniak Józef, Jakubaszek Stanisław, Tomaszewski Jerzy  
 (73) Politechnika Warszawska, Warszawa (PL)  
 (54) Motoreduktor rowerowy z silnikiem o stojanie zewnętrznym

B1 (11) **192627** (41) 1999 02 15 8(51) **B65D 5/04**  
**B31B 1/25**

(21) 327870 (22) 1998 08 06  
 (30) 97 908317 1997 08 07 US  
 (72) Wilder Duane C., Pollio Michael J.  
 (73) PHILIP MORRIS PRODUCTS INC., Richmond (US)  
 (54) Wykrojka do formowania opakowania

B1 (11) **192635** (41) 2000 05 08 8(51) **B65D 75/58**  
**B29D 23/20**

(21) 335686 (22) 1998 03 10  
 (30) 97 591 1997 03 12 CH  
 97 1021 1997 05 01 CH  
 (86) 1998 03 10 PCT/CH98/00096  
 (87) 1998 09 17 WO98/40286, PCT Gazette nr 37/98  
 (72) Bösch Karl  
 (73) H. OBRIST & CO. AG, Reinach (CH)  
 (54) Pojemnik z materiału foliowego, w postaci tuby lub rękawa

B1 (11) **192619** (41) 1999 01 04 8(51) **B65D 83/20**  
**A45D 34/02**  
**A61J 1/22**

(21) 327122 (22) 1998 06 30  
 (30) 97 19727811 1997 06 30 DE  
 (72) Gruner Reinhard, Blatzheim Georg  
 (73) Grünenthal GmbH, Aachen (DE)  
 (54) Urządzenie uruchamiające pompe

B1 (11) **192620** (41) 1998 11 23 8(51) **B65D 90/22**  
**B65D 77/06**

(21) 326378 (22) 1998 05 19  
 (30) 97 19720931 1997 05 20 DE

(72) Schütz Udo  
 (73) PROTECHNA SA, Fribourg (CH)  
 (54) Pojemnik do transportowania i magazynowania cieczy

B1 (11) **192624** (41) 2001 08 13 8(51) **B65G 23/00**  
**E21F 13/08**

(21) 344702 (22) 2000 12 18  
 (72) Hajduk Jan, Haładus Zbigniew, Lisiecki Krzysztof, Bładyniec Kazimierz, Jaszczak Dariusz  
 (73) SIGMA Spółka Akcyjna, Barak (PL)  
 (54) Najazdowa stacja zwrotna

B1 (11) **192599** (41) 2001 01 29 8(51) **B65H 75/44**  
**H02G 11/02**

(21) 334513 (22) 1999 07 21  
 (72) Hedlund Per Niclas  
 (73) AB Ph. Nederman & Co., Helsingborg (SE)  
 (54) Urządzenie zwijające

B1 (11) **192668** (41) 2000 08 28 8(51) **B67B 5/00**

(21) 338436 (22) 2000 02 15  
 (30) 99 29902910 1999 02 19 DE  
 (72) Hannen Reiner, Vermeulen Norbert  
 (73) MSK-Verpackungs-Systeme Gesellschaft mit beschränkter Haftung, Kleve (DE)  
 (54) Urządzenie do banderolowania jednostki pakowanego produktu za pomocą banderoły z kurczliwej folii

B1 (11) **192559** (41) 1999 08 30 8(51) **C01B 39/22**

(21) 332286 (22) 1998 07 10  
 (30) 97 9709283 1997 07 22 FR  
 (86) 1998 07 10 PCT/FR98/01508  
 (87) 1999 02 04 WO99/05063, PCT Gazette nr 05/99  
 (72) Plee Dominique  
 (73) CECA S.A., Puteaux (FR)  
 (54) Sposób wytwarzania aglomeratów zeolitowych i aglomeraty zeolitowe

B1 (11) **192634** (41) 2001 05 07 8(51) **C04B 2/02**  
**B09B 3/00**  
**C01F 11/02**

(21) 336461 (22) 1999 11 05  
 (72) Mampe Grzegorz  
 (73) Mampe Grzegorz, Wejherowo (PL); Lewandowski Roman, Gdynia (PL); Żukowski Stanisław, Gdynia (PL)  
 (54) Sposób utylizacji wapna pokarbidowego i wykorzystanie go do wytwarzania wapna hydratyzowanego

B1 (11) **192611** (41) 2001 03 26 8(51) **C04B 2/06**  
**C04B 18/06**  
**B01J 19/10**

(21) 341243 (22) 1998 12 14  
 (30) 97 2224901 1997 12 15 CA  
 (86) 1998 12 14 PCT/CA98/01172  
 (87) 1999 06 24 WO99/31026, PCT Gazette nr 25/99  
 (72) Anthony Edward J.  
 (73) HER MAJESTY IN RIGHT OF CANADA as represented by THE MINISTER OF NATURAL RESOURCES, Ottawa (CA)  
 (54) Sposób uwadniania tlenku wapnia zawartego w popiołach pochodzących ze spalarki o złożu fluidalnym

B1 (11) **192571** (41) 2000 04 10 8(51) **C04B 28/18**

(21) 335298 (22) 1998 02 25  
 (30) 97 19707700 1997 02 26 DE  
 (86) 1998 02 25 PCT/EP98/01070  
 (87) 1998 09 03 WO98/38139, PCT Gazette nr 35/98

(73) E. SCHWENK DÄMMTECHNIK GMBH & CO. KG, Landsberg (DE)  
 (54) Materiał termoizolacyjny o strukturze komórkowej i sposób jego wytwarzania

B1 (11) **192595** (41) 2000 08 28 8(51) **C05F 3/06**  
**A47K 11/00**

(21) 337483 (22) 1998 06 18  
 (30) 97 9702332 1997 06 18 SE  
 (86) 1998 06 18 PCT/SE98/01193  
 (87) 1998 12 23 WO98/57908, PCT Gazette nr 51/98  
 (76) Östbo Bertil, Södertälje (SE)  
 (54) Sposób i urządzenie do zbierania i kompostowania materiału podlegającego rozkładowi biologicznemu

B1 (11) **192567** (41) 2002 02 11 8(51) **C07C 215/20**  
**C07C 215/48**  
**C07C 213/00**  
**A61P 11/00**  
**A61K 31/133**  
**A61K 31/135**

(21) 346411 (22) 1999 06 07  
 (86) 1999 06 07 PCT/US99/11804  
 (87) 1999 12 16 WO99/64035, PCT Gazette nr 50/99  
 (72) Moran Edmund J., Choi Seok-Ki  
 (73) THERAVANCE, INC., South San Francisco (US)  
 (54) Biwalentne, wielowiązujące związki, kompozycja farmaceutyczna oraz ich zastosowanie

B1 (11) **192540** (41) 2002 08 26 8(51) **C07C 309/51**  
**C07C 245/00**

(21) 345909 (22) 2001 02 14  
 (72) Blus Kazimierz, Wojciechowska Aleksandra, Wojciechowski Krzysztof  
 (73) Politechnika Łódzka, Łódź (PL)  
 (54) Sposób wytwarzania nowych związków, pochodnych kwasu fumarowego

B1 (11) **192547** (41) 2002 08 26 8(51) **C07C 309/51**  
**C07C 245/00**

(21) 345870 (22) 2001 02 13  
 (72) Blus Kazimierz, Wojciechowska Aleksandra, Wojciechowski Krzysztof  
 (73) Politechnika Łódzka, Łódź (PL)  
 (54) Nowe związki, pochodne kwasu fumarowego oraz sposób wytwarzania nowych związków, pochodnych kwasu fumarowego

B1 (11) **192670** (41) 2000 02 28 8(51) **C07C 311/04**  
**C07C 311/03**  
**C07D 213/30**  
**C07D 213/62**  
**C07D 25/04**  
**C07D 277/54**  
**C07D 333/16**  
**C07D 307/58**  
**A61K 31/18**  
**A61P 19/10**

(21) 334343 (22) 1997 11 10  
 (30) 96 60033451 1996 12 20 US  
 (86) 1997 11 10 PCT/IB97/01417  
 (87) 1998 07 02 WO98/28264, PCT Gazette nr 26/98  
 (72) Cameron Kimberly O'Keefe, Ke Hua Zhu, Lefker Bruce Allen, Rosati Robert Louis, Thompson David Duane  
 (73) PFIZER INC., Nowy Jork (US)  
 (54) Agoniści prostaglandyny, ich zastosowanie i środek farmaceutyczny

B1 (11) **192527** (41) 2004 03 08 8(51) **C07C 323/43**  
**C07C 319/20**

(21) 355790 (22) 2002 08 30  
 (72) Nowakowski Jerzy Waław  
 (73) Uniwersytet Mikołaja Kopernika, Toruń (PL)  
 (54) Dikarbaminiany alkilowe z wiązaniem tioeterowym oraz sposób ich wytwarzania

B1 (11) **192528** (41) 2004 03 08 8(51) **C07C 323/43**  
**C07C 319/20**

(21) 355794 (22) 2002 08 30  
 (72) Nowakowski Jerzy Waław  
 (73) Uniwersytet Mikołaja Kopernika, Toruń (PL)  
 (54) Dikarbaminiany alkilowe z mostkiem ditioeterowym oraz sposób ich wytwarzania

B1 (11) **192660** (41) 1999 11 08 8(51) **C07C 401/00**  
**A61K 31/59**  
**A61P 35/00**

(21) 333068 (22) 1997 10 27  
 (30) 96 9622590 1996 10 30 GB  
 (86) 1997 10 27 PCT/DK97/00472  
 (87) 1998 05 07 WO98/18759, PCT Gazette nr 18/98  
 (72) Calverley Martin John, Pedersen Henrik  
 (73) LEO PHARMACEUTICAL PRODUCTS LTD. A/S (LOVENS KEMISKE FABRIK PRODUKTIONS AKTIESELSKAB), Ballerup (DK)  
 (54) Nowe analogi witaminy D, kompozycja farmaceutyczna zawierająca nowe analogi i ich zastosowanie

B1 (11) **192538** (41) 1997 10 13 8(51) **C07D 201/04**  
**C07D 223/08**

(21) 313629 (22) 1996 04 02  
 (72) Traciłowski Stanisław, Dobrowolski Jacek, Lipiec Teresa, Pabian Irena, Kawa Kazimierz  
 (73) Zakłady Azotowe PUŁAWY Spółka Akcyjna, Puławy (PL); Przedsiębiorstwo Projektowania Modernizacji i Rozwoju Z.A. „Puławy” S.A. - PROZAP Spółka z o.o., Puławy (PL)  
 (54) Sposób otrzymywania ε-kaprolaktamu i urządzenie do otrzymywania ε-kaprolaktamu

B1 (11) **192596** (41) 2001 06 18 8(51) **C07D 241/04**  
**C07D 225/02**  
**C07D 223/10**  
**C07D 211/76**  
**C07D 209/46**  
**A61K 31/495**  
**A61P 13/08**

(21) 342518 (22) 1998 05 08  
 (30) 97 60046236 1997 05 12 US  
 (86) 1998 05 08 PCT/US98/09023  
 (87) 1998 11 19 WO98/51298, PCT Gazette nr 46/98  
 (72) Jolliffe Linda, Murray William, Pulito Virginia, Reitz Alan, Li Xiaobing, Mulcahy Linda, Maryanoff Cynthia, Villani Frank  
 (73) ORTHO-McNEIL PHARMACEUTICAL INC., Raritan (US)  
 (54) Pochodna piperazyny, zawierająca ją kompozycja farmaceutyczna i zastosowanie pochodnej piperazyny oraz związek pośredni do jej wytwarzania

B1 (11) **192680** (41) 2001 03 12 8(51) **C07D 251/32**

(21) 335121 (22) 1999 08 26  
 (72) Kłopotek Alojzy, Pajer Tomasz, Rafalska Jadwiga, Szpakiewicz Mirosława, Michalska Magdalena  
 (73) Instytut Chemii Przemysłowej im.Prof.Ignacego Mościckiego, Warszawa (PL)  
 (54) Sposób wytwarzania dwuwodzianu soli sodowej kwasu dichlorozocyjanurowego

B1 (11) **192561** (41) 1999 03 29 8(51) **C07D 261/20**  
**C07D 231/56**  
**A61K 31/42**  
**A61K 31/415**  
**A61P 25/00**

(21) 329348 (22) 1997 04 15  
 (30) 96 96201065 1996 04 19 EP  
 (86) 1997 04 15 PCT/EP97/01904  
 (87) 1997 10 30 WO97/40027, PCT Gazette nr 46/97  
 (72) Leysen Dirk Casimir Maria, Ruigt Gerardus Stephanus Franciscus, Linders Joannes Theodoros Maria, Dijcks Fredericus Antonius, Grove Simon James Anthony, Rae Duncan Robertson  
 (73) AKZO NOBEL N.V., Arnhem (NL)  
 (54) Podstawione benzyloaminy, ich zastosowanie i kompozycja farmaceutyczna

B1 (11) **192628** (41) 1999 04 12 8(51) **C07D 263/32**  
**A61K 31/42**  
**A61P 35/00**  
**A61P 31/12**  
**A61P 37/06**

(21) 329639 (22) 1997 04 21  
 (30) 96 636361 1996 04 23 US  
 (86) 1997 04 21 PCT/US97/06623  
 (87) 1997 10 30 WO97/40028, PCT Gazette nr 46/97  
 (72) Armistead David M., Badia Michael C., Bemis Guy W., Bethiel Randy S., Frank Catharine A., Novak Perry M., Ronkin Steven M., Saunders Jeffrey O.  
 (73) VERTEX PHARMACEUTICALS INCORPORATED, Cambridge (US)  
 (54) Pochodne mocznika, kompozycje farmaceutyczne i zastosowanie związku i kompozycji

B1 (11) **192661** (41) 2000 02 14 8(51) **C07D 265/18**  
**C07D 265/06**  
**C07C 211/55**

(21) 334281 (22) 1997 12 15  
 (30) 96 60032980 1996 12 16 US  
 (86) 1997 12 15 PCT/US97/22674  
 (87) 1998 06 25 WO98/27073, PCT Gazette nr 25/98  
 (72) Pierce Michael Ernest, Choudhury Anusuya, Parsons Rodney Lawrence Jr  
 (73) Bristol-Myers Squibb Pharma Company, Princeton (US)  
 (54) Sposób asymetrycznej syntezy pochodnych 1,4-dihydro-2H-3,1-benzoksazyń-2-onu, sposób wytwarzania związków pośrednich i dro-4-(trifluorometylo)-2-(4'-metoksyfenylo)-

B1 (11) **192691** (41) 1999 03 15 8(51) **C07D 413/04**

(21) 329295 (22) 1997 03 28  
 (30) 96 60015499 1996 04 11 US  
 (86) 1997 03 28 PCT/US97/03458  
 (87) 1997 10 16 WO97/37980, PCT Gazette nr 44/97  
 (72) Pearlman Bruce A., Perrault William R., Barbachyn Michael R., Manninen Peter R., Toops Dana S., Houser David J., Fleck Thomas J.  
 (73) PHARMACIA & UPJOHN COMPANY, Kalamazoo (US)  
 (54) Sposoby wytwarzania podstawionych oksazolidynonów, sulfoniany oksazolidynonowe

B1 (11) **192664** (41) 2001 06 18 8(51) **C07D 417/12**  
**C07D 413/12**  
**A61K 31/425**  
**A61P 3/10**

(21) 342608 (22) 1997 06 30  
 (30) 96 777627 1996 12 31 US  
 (86) 1997 06 30 PCT/US97/11522  
 (87) 1997 11 06 WO97/41097, PCT Gazette nr 47/97  
 (72) Lohray Vidya Bhushan, Lohray Braj Bhushan, Paraselli Rao Bheema, Gurram Ranga Madhavan, Ramanujam Rajagopalan, Chakrabarti Ranjan, Pakala Sarma K.S.

(73) DR.REDDY'S LABORATORIES LIMITED, Hyderabad (IN)  
 (54) Pochodne azolidynodionu, sposób ich wytwarzania, zawierające je kompozycje farmaceutyczne, ich zastosowanie w leczeniu cukrzycy i związanych z nią chorób oraz związki pośrednie

B1 (11) **192551** (41) 1997 07 07 8(51) **C07D 501/22**  
**A61K 31/546**  
**A61P 31/00**

(21) 312141 (22) 1996 01 03  
 (72) Oszczapowicz Irena, Żukowski Edward, Andruszaniec Ryszard, Grzechnik Małgorzata, Olbryś Leszek  
 (73) Instytut Biotechnologii i Antybiotyków, Warszawa (PL)  
 (54) Sposób otrzymywania amorficznej, trwałej postaci estrów i soli estrów cefetamet, przydatnej do otrzymywania form farmaceutycznych oraz środek farmaceutyczny

B1 (11) **192572** (41) 2000 09 11 8(51) **C08B 31/00**

(21) 331784 (22) 1999 03 05  
 (72) Brzozowski Zbigniew, Pietruszka Norbert  
 (73) Politechnika Warszawska, Warszawa (PL)  
 (54) Sposób wytwarzania systemów dwufazowych na bazie pochodnych skrobi i kopolimerów winylowych, przeznaczonych do oczyszczania białek, enzymów i wirusów

B1 (11) **192570** (41) 2001 03 12 8(51) **C08F 236/10**

(21) 340914 (22) 1998 11 19  
 (30) 97 19753422 1997 12 02 DE  
 (86) 1998 11 19 PCT/EP98/07446  
 (87) 1999 06 10 WO99/28360, PCT Gazette nr 23/99  
 (72) Bastelberger Thomas, Haersschel Reinhard, Weitzel Peter, Mayer Theo, Ball Peter  
 (73) WACKER-CHEMIE AG, Monachium (DE)  
 (54) Sposób wytwarzania stabilizowanych koloidami ochronnymi kopolimerów związków winyloaromatycznych z 1,3 - dienami

B1 (11) **192638** (41) 1999 08 30 8(51) **C08G 63/78**  
**C08G 18/42**  
**C08L 67/02**  
**C08L 75/04**  
**C08J 5/18**  
**D01F 6/92**

(21) 332303 (22) 1997 09 19  
 (30) 96 19638488 1996 09 20 DE  
 (86) 1997 09 19 PCT/EP97/04908  
 (87) 1998 03 26 WO98/12242, PCT Gazette nr 12/98  
 (72) Kowitz Christoph, Bauer Peter, Beimborn Dieter Bernhard, Bruchmann Bernd, Faller Uwe, Laun Martin, Pagga Udo, Pipper Gunter, Warzelhan Volker  
 (73) BASF AKTIENGESELLSCHAFT, Ludwigshafen (DE)  
 (54) Sposób wytwarzania poliestrów rozkładalnych biologicznie

B1 (11) **192580** (41) 2001 05 21 8(51) **C08G 64/42**

(21) 336566 (22) 1999 11 16  
 (72) Rokicki Garbiel, Kowalczyk Tomasz  
 (73) Politechnika Warszawska, Warszawa (PL)  
 (54) Sposób wytwarzania oligowęglanodioli

B1 (11) **192671** (41) 2001 04 23 8(51) **C08G 69/48**  
**C08G 69/16**

(21) 341572 (22) 1998 11 24  
 (30) 97 19752182 1997 11 25 DE  
 (86) 1998 11 24 PCT/EP98/07576  
 (87) 1999 06 03 WO99/26998, PCT Gazette nr 22/99  
 (72) Hildenbrand Peter, Lang Reinhard, Ludwig Alfons, Pipper Gunter  
 (73) BASF AKTIENGESELLSCHAFT, Ludwigshafen (DE)  
 (54) Sposób ciągłej ekstrakcji poliamidów

B1 (11) **192667** (41) 2002 07 01 8(51) **C08L 95/00**  
 (21) 344894 (22) 2000 12 28  
 (72) Folga Mirosław, Karczmowicz Sławomir  
 (73) ORLEN ASFALT Sp. z o.o., Płock (PL)  
 (54) Masa asfaltowa

B1 (11) **192692** (41) 2002 06 17 8(51) **C09B 61/00**  
 (21) 344433 (22) 2000 12 11  
 (72) Han Stanisław, Hauzer Aneta  
 (73) Han Stanisław, Wrocław (PL)  
 (54) Sposób otrzymywania barwników antocyjanowych oraz uzyskiwania barwników antocyjanowych z roślinnych odpadów produkcyjnych

B1 (11) **192688** (41) 2000 09 25 8(51) **C09J 101/00**  
**C09J 103/00**  
**C09J 201/00**

(21) 337990 (22) 1998 07 15  
 (30) 97 19730541 1997 07 17 DE  
 98 19804512 1998 02 05 DE  
 (86) 1998 07 15 PCT/EP98/04397  
 (87) 1999 01 28 WO99/03945, PCT Gazette nr 04/99  
 (72) Witt-Nuesslein Sandra, Haller Werner, Schoettmer Bernhard, Boecker Monika, Seiter Wolfgang, Hardacker Ingo, Hoffmann Heinz-Peter  
 (73) HENKEL KOMMANDITGESELLSCHAFT AUF AKTIEN, Düsseldorf (DE)  
 (54) Aglomeraty w postaci kształtek lub agregatów substancji do wytwarzania wodnego układu środków wiążących, sposób ich wytwarzania oraz ich zastosowanie

B1 (11) **192646** (41) 2004 01 26 8(51) **C10G 9/16**  
 (21) 354579 (22) 2000 09 18  
 (30) 99 9911965 1999 09 24 FR  
 (86) 2000 09 18 PCT/FR00/02583  
 (87) 2001 03 29 WO01/21731, PCT Gazette nr 13/01  
 (72) Humblot Francis, Brun Claude, Woerde Harry M., Van Den Oosterkamp Paul F.  
 (73) ATOFINA, Puteaux (FR); TECHNIP S.A., Courbevoie (FR)  
 (54) Sposób zmniejszania koksovania w reaktorach do krakingu

B1 (11) **192607** (41) 2001 04 23 8(51) **C10L 1/14**  
 (21) 343500 (22) 2000 10 24  
 (76) Pilarczyk Leszek, Kędzierzyn-Koźle (PL); Garcarzyk Marek, Wodzisław Śląski (PL)  
 (54) Benzyna silnikowa bezołowiowa klasy Premium/Eurosuper

B1 (11) **192650** (41) 2002 07 01 8(51) **C10M 105/32**  
 (21) 344722 (22) 2000 12 21  
 (72) Kowalski Bolesław, Ziółkowska Monika, Frydrych Jarosław  
 (73) Centralne Laboratorium Naftowe, Warszawa (PL)  
 (54) Baza olejowa

B1 (11) **192562** (41) 2000 10 23 8(51) **C10M 141/12**  
 (21) 338331 (22) 1999 03 22  
 (30) 98 107703 1998 06 30 US  
 (86) 1999 03 22 PCT/US99/06204  
 (87) 2000 01 06 WO00/00576, PCT Gazette nr 01/00  
 (72) Ho Andrew W., Logan Mark R., Whaley Laura J.  
 (73) CHEVRON CHEMICAL COMPANY LLC, San Francisco (US)  
 (54) Kompozycja oleju smarowego do silników na gaz ziemny i zastosowanie kompozycji oleju smarowego

B1 (11) **192656** (41) 2002 07 01 8(51) **C10M 169/04**  
 (21) 344844 (22) 2000 12 27  
 (72) Tic Wilhelm, Bernacki Zygmunt, Hensel Józef, Hehn Zygmunt, Kosno Ludwik, Richter Urszula, Karkosz Krystyna

(73) Instytut Ciężkiej Syntezy Organicznej BLACHOWNIA, Kędzierzyn-Koźle (PL); Przedsiębiorstwo Produkcji Chemicznej PRODRYN, Chorzów (PL)  
 (54) Sposób wytwarzania środka smarnego do ciągnięcia na sucho drutów stalowych

B1 (11) **192643** (41) 2003 11 03 8(51) **C11D 17/06**  
**C11D 3/12**

(21) 353239 (22) 2000 05 26  
 (30) 99 9913546 1999 06 10 GB  
 (86) 2000 05 26 PCT/GB00/02030  
 (87) 2000 12 21 WO00/77140, PCT Gazette nr 51/00  
 (72) Berthod Daniel Pierre Marie, Joyeux Christophe Michel Bruno, Langeveld Johannes Hendrikus  
 (73) UNILEVER N.V., Rotterdam (NL)  
 (54) Rozdrobniona detergentowa kompozycja do prania

B1 (11) **192573** (41) 2003 10 20 8(51) **C11D 7/52**  
**C10M 111/00**  
**C23G 5/024**

(21) 353288 (22) 2002 04 09  
 (72) Dzięgielewski Wojciech, Kąkol Małgorzata, Kolczyński Janusz, Zieliński Jerzy  
 (73) Instytut Techniczny Wojsk Lotniczych, Warszawa (PL)  
 (54) Środek do czyszczenia i konserwacji broni strzeleckiej

B1 (11) **192537** (41) 1999 10 25 8(51) **C12N 15/18**  
**C07K 14/50**  
**C07K 16/22**  
**C12N 5/10**

(21) 332851 (22) 1997 10 16  
 (30) 96 60028646 1996 10 16 US  
 (86) 1997 10 16 PCT/US97/18635  
 (87) 1998 04 23 WO98/16644, PCT Gazette nr 16/98  
 (72) Deisher Theresa A., Conklin Darrell C., Raymond Fenella, Bukowski Thomas R., Holderman Susan D., Hansen Birgit, Sheppard Paul O.  
 (73) ZYMOGENETICS, INC., Seattle (US)  
 (54) Izolowana cząsteczka polinukleotydu kodująca polipeptyd homologiczny z czynnikiem wzrostu fibroblastów (FGF), wektor ekspresji, hodowane komórki, sposób wytwarzania polipeptydu, izolowany polipeptyd, polipeptyd homologiczny, kompozycja farmaceutyczna, przeciwciało, zastosowanie polipeptydu, sposób stymulacji i zastosowanie cząsteczki zawierającej polipeptyd FGF sprzężonej z drugą cząsteczką

B1 (11) **192687** (41) 2000 06 05 8(51) **C12N 15/70**  
**C12Q 1/68**

(21) 336156 (22) 1998 04 01  
 (30) 97 19713543 1997 04 02 DE  
 (86) 1998 04 01 PCT/EP98/01720  
 (87) 1998 10 08 WO98/44134, PCT Gazette nr 40/98  
 (72) Hacker Jörg, Sonnenborn Ulrich, Schulze Jürgen, Blum-Oehler Gabrielle, Malinka Jürgen, Proppert Hans  
 (73) PHARMA-ZENTRALE GMBH, Herdecke (DE)  
 (54) Plazmid i jego zastosowanie oraz sekwencja DNA i jej zastosowanie

B1 (11) **192625** (41) 1998 10 12 8(51) **C21C 7/068**  
**C21C 7/10**

(21) 326635 (22) 1996 11 06  
 (30) 95 19544166 1995 11 17 DE  
 95 19548641 1995 12 13 DE  
 (86) 1996 11 06 PCT/DE96/02165  
 (87) 1997 05 29 WO97/19197, PCT Gazette nr 23/97  
 (72) Schöler Horst-Dieter, Wiegmann Volker, Dittrich Rainer, Haers Frank, Peeters Leo



(73) MANNESMANN AG, Düsseldorf (DE)  
 (54) Sposób odwęglania ciekłej stali

B1 (11) **192653** (41) 2002 01 14 8(51) **C22B 7/00**  
**C01G 28/00**  
**C25C 1/12**

(21) 341262 (22) 2000 07 05  
 (72) Nowakowski Jerzy, Bukiej Władysław  
 (73) Akademia Górniczo-Hutnicza im. Stanisława Staszica,  
 Kraków (PL)  
 (54) Sposób odzyskiwania arsenu w postaci arsenianu magnezowo-  
 amonowego z odpadowych roztworów powstających przy produk-  
 cji miedzi

B1 (11) **192682** (41) 2002 01 14 8(51) **C22B 7/00**  
**C01G 28/00**  
**C25C 1/12**

(21) 341263 (22) 2000 07 05  
 (72) Nowakowski Jerzy, Bukiej Władysław  
 (73) Akademia Górniczo-Hutnicza im. Stanisława Staszica,  
 Kraków (PL)  
 (54) Sposób odzyskiwania arsenu w postaci arsenianu żelaza lub glinu  
 z odpadowych roztworów powstających przy produkcji miedzi

B1 (11) **192694** (41) 2002 01 02 8(51) **C22C 1/03**  
**C22C 35/00**

(21) 341116 (22) 2000 06 28  
 (72) Malinowski Czesław, Małecki Stanisław, Utracki Roman, Stasik  
 Tadeusz, Orlicz Jerzy, Uliszak Andrzej  
 (73) Huta Cynku MIASTECZKO ŚLĄSKIE, Miasteczko Śląskie (PL);  
 Malinowski Czesław, Kraków (PL); Małecki Stanisław, Kraków (PL);  
 Utracki Roman, Tarnowskie Góry (PL); Stasik Tadeusz, Tarnowskie  
 Góry (PL); Orlicz Jerzy, Tarnowskie Góry (PL); Uliszak Andrzej,  
 Tarnowskie Góry (PL)  
 (54) Sposób wytwarzania stopu cynku do przeróbki plastycznej

B1 (11) **192523** (41) 2001 08 27 8(51) **C22C 14/00**

(21) 338462 (22) 2000 02 14  
 (72) Haś Zdzisław  
 (73) Politechnika Łódzka, Łódź (PL)  
 (54) Materiał na retorty, kosze i zawieszki urządzeń do azotowania  
 części maszyn i narzędzi

B1 (11) **192695** (41) 2002 04 08 8(51) **C22C 35/00**  
**C22C 18/02**

(21) 342782 (22) 2000 09 25  
 (72) Malinowski Czesław, Małecki Stanisław, Utracki Roman, Stasik  
 Tadeusz, Orlicz Jerzy, Uliszak Andrzej  
 (73) Huta Cynku MIASTECZKO ŚLĄSKIE, Miasteczko Śląskie (PL);  
 Malinowski Czesław, Kraków (PL); Małecki Stanisław, Kraków (PL);  
 Utracki Roman, Tarnowskie Góry (PL); Stasik Tadeusz, Tarnowskie  
 Góry (PL); Orlicz Jerzy, Tarnowskie Góry (PL); Uliszak Andrzej,  
 Tarnowskie Góry (PL)  
 (54) Stop wstępny cynku i sposób wytwarzania tego stopu

B1 (11) **192649** (41) 2000 07 31 8(51) **C23C 8/36**

(21) 338364 (22) 2000 02 11  
 (76) Moskalik Tomasz, Warszawa (PL)  
 (54) Sposób jonowej obróbki ciepło-chemicznej, szczególnie azo-  
 towania wewnętrznych powierzchni przedmiotów metalowych,  
 zwłaszcza długich

B1 (11) **192654** (41) 2000 11 06 8(51) **D06M 13/402**  
**C11D 1/66**

(21) 332997 (22) 1999 05 05  
 (72) Hehn Zygmunt, Haas Witold, Jabłońska Janina, Makowska  
 Krystyna, Maciejewski Mariusz, Kubik Tomasz, Ochman Barbara

(73) Instytut Ciężkiej Syntezy Organicznej BLACHOWNIA,  
 Kędzierzyn-Koźle (PL)  
 (54) Środek hydrofilizujący-zmiękczejący, zwłaszcza dla wyrobów  
 frotte

B1 (11) **192655** (41) 2000 09 25 8(51) **D06M 15/263**  
**D06M 13/184**  
**C11D 1/83**

(21) 332125 (22) 1999 03 18  
 (72) Hehn Zygmunt, Haas Witold, Jabłońska Janina, Glados Stanisław,  
 Malisz Gizela, Makarski Stanisław, Binko Andrzej, Lukaszek Benedykt,  
 Gajdzik Bożena, Bubicz Jolanta, Makowska Krystyna  
 (73) Instytut Ciężkiej Syntezy Organicznej BLACHOWNIA, Kędzierzyn-  
 Koźle (PL); „MINOVA-EKO-CHEM” Spółka Akcyjna, Siemianowice  
 Śląskie (PL)  
 (54) Środek zmiękczejący dla wyrobów włókienniczych

B1 (11) **192636** (41) 2000 05 08 8(51) **D21H 17/17**  
**D21H 21/16**

(21) 335641 (22) 1998 03 11  
 (30) 97 971084 1997 03 14 FI  
 (86) 1998 03 11 PCT/FI98/00212  
 (87) 1998 09 24 WO98/41686, PCT Gazette nr 38/98  
 (72) Malmström Olof, Nurminen Markku, Savolainen Raija, Teijo Ari,  
 Zetter Claes  
 (73) CIBA SPECIALTY CHEMICALS HOLDING, Inc., Bazylea (CH)  
 (54) Sposób wytwarzania gatunku papieru, sposób powierzchni-  
 owego zaklejania papieru i gatunek papieru

B1 (11) **192640** (41) 1999 03 01 8(51) **D21H 17/69**  
**C04B 33/04**

(21) 328973 (22) 1997 03 10  
 (30) 96 9604950 1996 03 08 GB  
 (86) 1997 03 10 PCT/GB97/00649  
 (87) 1997 09 12 WO97/33041, PCT Gazette nr 39/97  
 (72) Allen Adrian Swinburn, Stockwell John Oliver,  
 Black Ian James  
 (73) CIBA SPECIALTY CHEMICALS WATER TREATMENTS LIMITED,  
 Bradford (GB)  
 (54) Koncentrat stanowiący płynną dyspersję bentonitu, sposób  
 wytwarzania koncentratu, sposób wytwarzania aktywowanego  
 bentonitu i sposób wytwarzania papieru

B1 (11) **192536** (41) 1999 04 12 8(51) **E01B 27/00**  
**E01B 29/00**  
**E01B 35/00**

(21) 329024 (22) 1998 10 05  
 (30) 97 1687 1997 10 06 AT  
 (72) Theurer Josef, Lichtberger Bernard  
 (73) Franz Plasser Bahnbaumaschinen-Industriegesellschaft m.b.H.,  
 Wiedeń (AT)  
 (54) Maszyna do budowy torów z układem odniesienia do wyznaczenia  
 położenia toru i sterowania agregatem roboczym i sposób wyznaczenia  
 określających położenie toru wartości wielkości mierzonych toru

B1 (11) **192622** (41) 2000 03 13 8(51) **E03C 1/01**  
**E03D 11/14**

(21) 335198 (22) 1999 08 31  
 (30) 98 1817 1998 09 04 CH  
 (72) Lechner Peter  
 (73) Geberit Technik AG, Jona (CH)  
 (54) Urządzenia wsporcze, zwłaszcza do mocowania urządzeń  
 sanitarnych, armatury i przewodów hydraulicznych, wyposażone  
 w element łączący oraz w profilową szynę

B1 (11) **192673** (41) 2001 10 08 8(51) **E04C 2/10**  
**E04B 1/80**

(21) 347194 (22) 2001 04 20

(72) Baron Andrzej  
 (73) Fabryka Styropianu Arbet Bartosik, Czernicki, Funke, Kuncer, Muzyczuk Spółka Jawna, Koszalin (PL)  
 (54) Płyta termoizolacyjna

B1 (11) **192618** (41) 2000 08 14 8(51) **E04C 3/12**  
**E04B 1/26**  
**F16B 5/02**

(21) 337239 (22) 1998 06 05  
 (30) 97 19724284 1997 06 09 DE  
 97 19741735 1997 09 22 DE  
 (86) 1998 06 05 PCT/EP98/03376  
 (87) 1998 12 17 WO98/57005, PCT Gazette nr 50/98  
 (72) Mattle Paul  
 (73) SFS INDUSTRIE HOLDING AG, Heerbrugg (CH)  
 (54) Płatew sprzęgająca

B1 (11) **192678** (41) 2000 12 18 8(51) **E04G 11/56**  
**E04G 25/04**

(21) 333842 (22) 1999 06 15  
 (72) Kiciak Antoni, Koć Krzysztof  
 (73) STALFA Sp. z o.o., Sokołów Podlaski (PL)  
 (54) Regulowana podpora teleskopowa

B1 (11) **192598** (41) 2000 03 27 8(51) **E05B 21/06**

(21) 335529 (22) 1999 09 22  
 (30) 98 982066 1998 09 25 FI  
 (72) Mielonen Pekka, Kiiski Seppo  
 (73) ABLOY OY, Joensuu (FI)  
 (54) Układ zamka bębnowego i klucza, surowy klucz do zamka bębnowego oraz klucz do zamka bębnowego

B1 (11) **192600** (41) 1999 12 20 8(51) **E05B 3/00**

(21) 333691 (22) 1999 06 11  
 (30) 98 981367 1998 06 12 FI  
 (72) Ekholm Kari, Hernesniemi Pauli  
 (73) ABLOY OY, Joensuu (FI)  
 (54) Urządzenie łożyskowe, zwłaszcza dla klamki

B1 (11) **192677** (41) 2005 10 03 8(51) **E05B 67/22**

(21) 366599 (22) 2004 03 25  
 (76) Wargoś Jan Jerzy, Warszawa (PL)  
 (54) Kłódka dwustronna

B1 (11) **192552** (41) 1999 03 15 8(51) **E05D 3/08**

(21) 329235 (22) 1998 02 05  
 (30) 97 19704490 1997 02 07 DE  
 (86) 1998 02 05 PCT/EP98/00615  
 (87) 1998 08 13 WO98/35120, PCT Gazette nr 32/98  
 (72) Janutta Reinhard  
 (73) DORMA GMBH + CO.KG, Ennepetal (DE)  
 (54) Zawiasa do łączenia sąsiadujących elementów ściennych lub drzwiowych

B1 (11) **192532** (41) 1999 01 18 8(51) **E06B 7/23**

(21) 327372 (22) 1998 07 09  
 (30) 97 29712633 1997 07 17 DE  
 (72) Habicht Siegfried  
 (73) SCHÜCO International KG, Bielefeld (DE)  
 (54) Uszczelka oporowa do okien, drzwi lub elewacji

B1 (11) **192548** (41) 2000 07 17 8(51) **E21B 15/00**  
**E21D 23/08**

(21) 338109 (22) 2000 01 26  
 (72) Banaś Feliks, Stelmach Józef  
 (73) Stelmach Józef, Świdnica (PL)  
 (54) Podpora hydrauliczna

B1 (11) **192606** (41) 2003 05 05 8(51) **E21B 6/00**

(21) 351613 (22) 2000 06 29  
 (30) 99 991526 1999 07 02 FI  
 (86) 2000 06 29 PCT/FI00/00594  
 (87) 2001 01 11 WO01/02691, PCT Gazette nr 02/01  
 (72) Heinonen Jarmo, Mäki Jorma  
 (73) SANDVIK TAMROCK OY, Tampere (FI)  
 (54) Wiertarka do skał i rama montażowa

B1 (11) **192592** (41) 2000 09 11 8(51) **E21D 11/36**  
**E21D 21/00**

(21) 338403 (22) 2000 02 11  
 (76) Pytel Witold, Wrocław (PL); Bugajski Witold, Wrocław (PL); Butra Jan, Wrocław (PL); Siewierski Stanisław, Lubin (PL)  
 (54) Sposób zabezpieczenia stropów wyrobisk górniczych

B1 (11) **192575** (41) 2001 02 12 8(51) **E21F 13/08**  
**E21C 35/12**

(21) 341779 (22) 2000 07 28  
 (30) 99 19937252 1999 08 06 DE  
 (72) Ingendahl Jürgen, Klein Dietmar  
 (73) DBT GmbH, Lünen (DE)  
 (54) Urządzenie podtrzymująco-przewodzące dla przenośników i/lub urządzeń urabiających w podziemnych wyrobiskach górniczych

B1 (11) **192612** (41) 2000 06 19 8(51) **F01K 13/02**

(21) 337407 (22) 1999 12 22  
 (72) Obaleński Włodzimierz, Fennig Włodzimierz, Kielian Robert, Mariański Krzysztof, Wierzbiński Zbigniew, Dębowski Jacek, Nowakowski Stanisław, Piętka Mieczysław, Rychter Włodzimierz, Zieliński Zdzisław  
 (73) Instytut Automatyki Systemów Energetycznych, Wrocław (PL)  
 (54) Sposób regulacji mocy czynnej cieplnego bloku energetycznego z turbiną parową z wysokoprężnymi zaworami regulacyjnymi o ograniczonym przełyku

B1 (11) **192604** (41) 2000 01 17 8(51) **F01N 1/06**

(21) 334591 (22) 1999 07 22  
 (23) 1999 01 26 MTP BUDMA  
 (72) Miecznik Piotr, Stürmer Waldemar  
 (73) Wojcieszynski Jerzy, Poznań (PL); Skrzypkowiak Wojciech, Poznań (PL)  
 (54) Tłumik akustyczny

B1 (11) **192602** (41) 2000 02 14 8(51) **F02F 3/24**  
**F01B 1/01**  
**F02B 1/04**

(21) 327896 (22) 1998 08 06  
 (76) Wajand Jan A., Bielsko-Biała (PL)  
 (54) Dwusuwowy, tłokowy silnik spalinowy

B1 (11) **192529** (41) 2001 03 26 8(51) **F04D 25/08**  
**F04D 29/60**

(21) 341103 (22) 1998 12 18  
 (30) 97 19756859 1997 12 19 DE  
 (86) 1998 12 18 PCT/EP98/08362  
 (87) 1999 07 01 WO99/32793, PCT Gazette nr 26/99  
 (72) Kordon Rolf, Fonfara-Dörr Astrid  
 (73) BSH BOSCH UND SIEMENS HAUSGERÄTE GMBH, Monachium (DE)  
 (54) Wentylator

B1 (11) **192535** (41) 1999 03 29 8(51) **F16D 33/16**

(21) 329375 (22) 1998 02 12  
 (30) 97 19707172 1997 02 22 DE  
 (86) 1998 02 12 PCT/EP98/00776  
 (87) 1998 08 27 WO98/37337, PCT Gazette nr 34/98

(72) Spintzyk Eugen  
 (73) VOITH TURBO GMBH & CO. KG, Heidenheim (DE)  
 (54) Jednostka napędowa dla przenośnika, zwłaszcza dla przenośnika taśmowego

B1 (11) **192588** (41) 2002 06 17 8(51) **F16F 7/12**  
 (21) 344612 (22) 2000 12 15  
 (72) Paczeński Krzysztof, Radwańska Ewa, Stoiński Kazimierz, Pytlik Andrzej, Rzepka Jan  
 (73) Główny Instytut Górnictwa, Katowice (PL)  
 (54) Absorber energii

B1 (11) **192644** (41) 2002 07 01 8(51) **F16J 15/53**  
 (21) 344902 (22) 2000 12 29  
 (72) Ochoński Włodzimierz  
 (73) Akademia Górniczo-Hutnicza im. Stanisława Staszica, Kraków (PL)  
 (54) Uszczelnienie z cieczą magnetyczną, zwłaszcza dla pokrywy zbiornika

B1 (11) **192645** (41) 2002 07 01 8(51) **F16J 15/53**  
 (21) 344901 (22) 2000 12 29  
 (72) Ochoński Włodzimierz  
 (73) Akademia Górniczo-Hutnicza im. Stanisława Staszica, Kraków (PL)  
 (54) Uszczelnienie z cieczą magnetyczną dla wałów wysokoobrotowych

B1 (11) **192642** (41) 2002 06 17 8(51) **F16L 21/00**  
**F16L 47/02**  
 (21) 348866 (22) 1999 12 15  
 (30) 98 19985948 1998 12 17 NO  
 (86) 1999 12 15 PCT/NO99/00381  
 (87) 2000 06 22 WO00/36325, PCT Gazette nr 25/00  
 (72) Maute Kurt Per  
 (73) PIPELIFE NORGE AS, Vanvikan (NO)  
 (54) Zestaw do łączenia dwupółokowych rur wykonanych z tworzyw sztucznych

B1 (11) **192690** (41) 2002 01 14 8(51) **F23G 7/06**  
 (21) 345861 (22) 2000 05 31  
 (30) 99 19926405 1999 06 10 DE  
 (86) 2000 05 31 PCT/EP00/04954  
 (87) 2000 12 21 WO00/77453, PCT Gazette nr 51/00  
 (72) Pötzl Walter  
 (73) EISENMANN Maschinenbau GmbH & Co.KG, Böblingen (DE)  
 (54) Sposób termicznej regeneracji materiału wymiennika ciepła w regeneracyjnym urządzeniu dopalającym

B1 (11) **192614** (41) 2001 12 17 8(51) **F23L 1/02**  
 (21) 340809 (22) 2000 06 14  
 (76) Stachera Jerzy, Stąporków (PL)  
 (54) Urządzenie do wprowadzania powietrza podmuchowego w paleniskach kotłów wodnych i parowych

B1 (11) **192623** (41) 2001 02 12 8(51) **F24F 12/00**  
**F24F 7/02**  
 (21) 334781 (22) 1999 08 03  
 (72) Godzwoń Zdzisław  
 (73) Przedsiębiorstwo Produkcyjno-Montażowe KLIMAWENTEX Sp. z o.o., Rzeszów (PL)  
 (54) Centrala dachowa nawiewno-wywiewna z obrotowym wymiennikiem ciepła

B1 (11) **192574** (41) 2002 12 30 8(51) **F24H 1/28**  
**F24H 9/18**  
**F23K 3/14**  
 (21) 348314 (22) 2001 06 25

(76) Popko Zbigniew, Rybnik (PL); Korzuch Edmund, Rybnik (PL)  
 (54) Kocioł z paleniskiem retortowym o rozszerzonej powierzchni grzewczej

B1 (11) **192582** (41) 2002 02 25 8(51) **F25B 39/02**  
 (21) 346712 (22) 1999 09 10  
 (30) 98 19843484 1998 09 22 DE  
 (86) 1999 09 10 PCT/EP99/06709  
 (87) 2000 03 30 WO00/17588, PCT Gazette nr 13/00  
 (72) Nuiding Wolfgang, Pflomm Berthold  
 (73) BSH BOSCH UND SIEMENS HAUSGERÄTE GMBH, Monachium (DE)  
 (54) Jednoobwodowy układ chłodzący

B1 (11) **192591** (41) 2002 02 11 8(51) **F25D 23/08**  
 (21) 346398 (22) 1999 08 25  
 (30) 98 29815927 1998 09 04 DE  
 (86) 1999 08 25 PCT/EP99/06242  
 (87) 2000 03 16 WO00/14466, PCT Gazette nr 11/00  
 (72) Backer Beate, Hackel Ernst-Volkmar  
 (73) BSH BOSCH UND SIEMENS HAUSGERÄTE GMBH, München (DE)  
 (54) Uszczelka do drzwi chłodziarki względnie zamrażarki

B1 (11) **192565** (41) 2003 12 01 8(51) **G01D 4/02**  
**G01F 15/00**  
**G01F 15/06**  
**G01R 11/16**  
 (21) 353867 (22) 2000 07 21  
 (30) 99 19944788 1999 09 18 DE  
 (86) 2000 07 21 PCT/DE00/02375  
 (87) 2001 03 29 WO01/22036, PCT Gazette nr 13/01  
 (72) Koenig Peter Wilhelm, Hinzmann Martin  
 (73) UTILITY CONSULT HINZMANN & KOENIG OHG, Hamburg (DE)  
 (54) Licznik zużycia medium ciekłego lub gazowego, albo energii elektrycznej

B1 (11) **192681** (41) 2001 06 18 8(51) **G01L 1/04**  
**G01L 3/14**  
 (21) 337290 (22) 1999 12 16  
 (72) Myśliwiec Wojciech, Perdenia Jerzy  
 (73) Politechnika Krakowska im. Tadeusza Kościuszki, Kraków (PL)  
 (54) Wykrywacz przeciążeń wałów obrotowych, zwłaszcza w przekładniach samoregulacyjnych

B1 (11) **192549** (41) 2001 12 17 8(51) **G01M 3/24**  
**B07C 5/34**  
**B67B 3/26**  
 (21) 345570 (22) 1999 07 29  
 (30) 98 19834218 1998 07 29 DE  
 (86) 1999 07 29 PCT/EP99/05532  
 (87) 2000 02 10 WO00/06985, PCT Gazette nr 06/00  
 (72) Heuft Bernhard  
 (73) HEUFT SYSTEMTECHNIK GMBH, Burgbrohl (DE)  
 (54) Sposób kontroli zamkniętych pojemników

B1 (11) **192617** (41) 1999 11 22 8(51) **G01N 21/90**  
 (21) 333117 (22) 1999 05 14  
 (30) 98 78507 1998 05 14 US  
 (72) Nicks Timothy J., Ringlien James A.  
 (73) Owens-Brockway Glass Container Inc., Toledo (US)  
 (54) Sposób i urządzenie do optycznego badania przezroczystych pojemników

B1 (11) **192569** (41) 2001 09 24 8(51) **G01R 29/08**  
 (21) 339103 (22) 2000 03 17

(72) Antończak Arkadiusz, Trzaska Hubert, Abramski Krzysztof, Bieńkowski Paweł

(73) Politechnika Wrocławska, Wrocław (PL)

(54) Miernik do pomiaru wielkości fizycznych

B1 (11) **192578** (41) 2001 07 16 8(51) **G01R 5/10**

(21) 337707 (22) 2000 01 06

(72) Latuszek Antoni, Gronowska Irena

(73) Politechnika Warszawska, Warszawa (PL)

(54) Galwanometr magnetoelektryczny

B1 (11) **192657** (41) 2002 10 07 8(51) **G02B 5/28**

**G02C 7/02**

**G02C 7/04**

(21) 346822 (22) 2001 04 03

(72) Owczarek Grzegorz, Kubrak Janusz, Kubacki Zygmunt, Włodarski Ludomir

(73) Centralny Instytut Ochrony Pracy, Warszawa (PL); VIGO System Sp. z o.o., Warszawa (PL)

(54) Kontaktowe ochrony oczu służące do ochrony przed szkodliwym promieniowaniem laserowym o długości fali  $\lambda = 1064$  nm

B1 (11) **192531** (41) 2001 04 09 8(51) **G02F 1/33**

**G02F 1/11**

(21) 335712 (22) 1999 09 29

(72) Latuszek Antoni

(73) Politechnika Warszawska, Warszawa (PL)

(54) Sposób i urządzenie do wytwarzania wiązki światła w światłowodzie cylindrycznym

B1 (11) **192676** (41) 2000 12 18 8(51) **G06F 17/30**

**H04L 29/06**

(21) 339377 (22) 1998 09 28

(30) 97 939277 1997 09 29 US

(86) 1998 09 28 PCT/GB98/02920

(87) 1999 04 08 WO99/17227, PCT Gazette nr 14/99

(72) Malkin Peter Kenneth, Yu Philip-Shi-lung

(73) INTERNATIONAL BUSINESS MACHINES CORPORATION,

Armonk (US)

(54) Sposób wstępnego pobierania informacji

B1 (11) **192520** (41) 2001 07 16 8(51) **G09F 13/18**

**G09F 13/08**

(21) 337842 (22) 2000 01 14

(76) Filipowicz Stefan, Warszawa (PL); Oczkowski Ryszard,

Żory (PL)

(54) Tablica świetlna informacyjno-reklamowa

B1 (11) **192564** (41) 2000 05 22 8(51) **G11B 7/08**

(21) 336518 (22) 1999 11 10

(30) 98 19852291 1998 11 13 DE

(72) Buechler Christian, Lehr Steffen

(73) DEUTSCHE THOMSON-BRANDT GMBH,

Villingen-Schwenningen (DE)

(54) Urządzenie do odczytu i zapisu optycznego nośnika zapisu

B1 (11) **192632** (41) 2000 04 10 8(51) **G12B 11/02**

**B41M 3/00**

**G01D 11/28**

(21) 335108 (22) 1998 01 17

(30) 97 19705536 1997 02 13 DE

(86) 1998 01 17 PCT/EP98/00237

(87) 1998 08 20 WO98/36420, PCT Gazette nr 33/98

(72) Wedel Hans Kurt, Kaboth Franz-Josef, Bach Kurt, Habeny

Andreas, Herzog Michael, Rietzler Klaus, Brosda Detlev

(73) MANNESMANN VDO AG, Frankfurt (DE)

(54) Tablica wskaźników

B1 (11) **192566** (41) 2004 02 09

8(51) **H01F 27/25**

**H01F 41/02**

(21) 355297 (22) 2002 08 01

(72) Luto Mariusz Andrzej, Spalitabaka Piotr, Piekarski Piotr

(73) ABB Sp. z o.o., Warszawa (PL)

(54) Rdzeń magnetyczny przekładnika, a zwłaszcza przekładnika

napięciowego w izolacji stałej i sposób wytwarzania rdzenia ma-

gnetycznego przekładnika, a zwłaszcza przekładnika napięciowego

w izolacji stałej

B1 (11) **192683** (41) 2002 01 28 8(51) **H01H 71/02**

(21) 346300 (22) 1999 08 11

(30) 98 19839061 1998 08 27 DE

(86) 1999 08 11 PCT/EP99/05898

(87) 2000 03 09 WO00/13195, PCT Gazette nr 10/00

(72) Opiel Jens

(73) AEG NIEDERSPANNUNGSTECHNIK GMBH & CO. KG,

Neumünster (DE)

(54) Obudowa elektrycznego urządzenia instalacyjnego

B1 (11) **192641** (41) 2003 06 16 8(51) **H01H 9/00**

**H01F 29/02**

(21) 351754 (22) 1999 06 04

(30) 98 19836463 1998 08 12 DE

(86) 1999 06 04 PCT/EP99/03868

(87) 2000 02 24 WO00/10182, PCT Gazette nr 08/00

(72) Albrecht Wolfgang

(73) MASCHINENFABRIK REINHAUSEN GMBH, Regensburg (DE)

(54) Przełącznik stopniowy transformatora z wybierakiem wstępnym

B1 (11) **192581** (41) 2001 05 07 8(51) **H01L 21/04**

**H01L 21/04**

(21) 336253 (22) 1999 10 27

(72) Jabłoński Wiesław, Wrzesińska Hanna, Górska Marianna

(73) Instytut Technologii Elektronowej, Warszawa (PL)

(54) Sposób wytwarzania diody Schottky'ego z kontaktami belkowymi

B1 (11) **192639** (41) 1999 08 16 8(51) **H01R 11/01**

**H01R 9/24**

(21) 331278 (22) 1999 02 05

(30) 98 9801685 1998 02 12 FR

(72) Paillard Yvan

(73) LEGRAND, Limoges (FR); LEGRAND SNC, Limoges (FR)

(54) Rozdzielacz

B1 (11) **192605** (41) 1999 09 27 8(51) **H01R 12/00**

**H01R 4/02**

(62) 332639

(21) 377455 (22) 1997 10 09

(30) 96 60027611 1996 10 10 US

97 854125 1997 05 09 US

(86) 1997 10 09 PCT/US97/18308

(87) 1998 04 16 WO98/15990, PCT Gazette nr 15/98

(72) Lemke Timothy A., Houtz Timothy W.

(73) FCI, Versailles (FR)

(54) Złącze elektryczne, niskoprofilowe i sposób wytwarzania złącza elektrycznego

B1 (11) **192534** (41) 1999 09 27 8(51) **H01R 12/00**

**H01R 4/02**

(21) 332639 (22) 1997 10 09

(30) 96 60027611 1996 10 10 US

97 854125 1997 05 09 US

(86) 1997 10 09 PCT/US97/18308

(87) 1998 04 16 WO98/15990, PCT Gazette nr 15/98

(72) Lemke Timothy A., Houtz Timothy W.

(73) BERG ELECTRONICS MANUFACTURING B.V.,  
AV'S-Hertogenbosch (NL)

(54) Złącze elektryczne, niskoprofilowe i sposób wytwarzania złącza elektrycznego

B1 (11) **192669** (41) 1999 06 07 8(51) **H01R 23/02**  
**H01R 13/62**

(21) 330061 (22) 1998 12 03  
(30) 97BS 117 1997 12 03 IT  
(72) Zuppa Riccardo  
(73) PALAZZOLI S.p.A., Brescia (IT)  
(54) Końcówka gniazdo/wtyk do przewodów elektrycznych

B1 (11) **192603** (41) 2000 03 27 8(51) **H02B 1/04**  
**H05K 7/18**

(21) 335515 (22) 1999 09 21  
(30) 98 9811806 1998 09 22 FR  
(72) Combas Christian, Guelin Jacques  
(73) LEGRAND, Limoges (FR); LEGRAND SNC, Limoges (FR)  
(54) Konstrukcja wsporcza dla aparatury elektrycznej

B1 (11) **192631** (41) 1999 09 27 8(51) **H02B 1/21**

(21) 332028 (22) 1999 03 17  
(30) 98 9803629 1998 03 19 FR  
(72) Potonniee Jean-Christophe, Buet Jacques, Hector Gérard, Vollet Philippe, Grosset-Janin Emile, Rebesco Joseph  
(73) SCHNEIDER ELECTRIC SA, Boulogne Billancourt (FR)  
(54) Zespół zasilania niskonapięciowej elektrycznej szafki rozdzielczej

B1 (11) **192613** (41) 2000 08 14 8(51) **H02G 3/04**

(21) 337236 (22) 1999 04 01  
(30) 98 9804154 1998 04 03 FR  
(86) 1999 04 01 PCT/FR99/00762  
(87) 1999 10 14 WO99/52189, PCT Gazette nr 41/99  
(72) Claisse Jean-Jacques, Guillerault Eric  
(73) PLANET WATTOHM, Senlis (FR)  
(54) Korytka kablowe

B1 (11) **192662** (41) 2002 04 08 8(51) **H02G 7/12**

(21) 347477 (22) 1999 11 02  
(30) 98 332618 1998 11 02 NZ  
(86) 1999 11 02 PCT/NZ99/00180  
(87) 2000 05 11 WO00/27009, PCT Gazette nr 19/00  
(72) McKinnon Bruce Raymond, Gregory Owen  
(73) TYCO ELECTRONICS LOGISTICS A.G., Steinach (CH)  
(54) Rozpórka dystansowa energetycznych przewodów przesyłowych

B1 (11) **192659** (41) 2000 12 18 8(51) **H02H 9/08**  
**H02J 3/26**

(21) 333801 (22) 1999 06 13  
(76) Hrynkiewicz Jarosław, Szczecin (PL); Tarnapowicz Dariusz, Szczecin (PL); Wierzejski Mieczysław, Gdynia (PL); Żeludziwicz Ryszard, Szczecin (PL)  
(54) Sposób aktywnej kompensacji czynnych i biernych prądów doziemnych

B1 (11) **192594** (41) 2000 12 04 8(51) **H02M 7/521**

(21) 333516 (22) 1999 06 02  
(72) Matysik Jerzy  
(73) Politechnika Warszawska, Warszawa (PL)  
(54) Sterownik prądu przetwornicy rezonansowej

B1 (11) **192558** (41) 2001 04 23 8(51) **H02P 8/00**  
**G05D 3/12**  
**G11B 19/20**

(21) 336174 (22) 1999 10 20

(72) Rymaszewski Roman, Baszyński Michał, Krok Krzysztof,  
Kowalski Henryk

(73) Politechnika Wrocławska, Wrocław (PL)

(54) Układ sterowania silnikiem krokowym

B1 (11) **192557** (41) 2000 04 25 8(51) **H03B 5/24**

(21) 336436 (22) 1999 11 03  
(72) Riegel Roman, Burski Tomasz  
(73) RADMOR S.A., Gdynia (PL)  
(54) Układ generatora ze wzmacniaczem separującym

B1 (11) **192555** (41) 2000 07 03 8(51) **H03F 3/217**  
**G05F 1/575**

(21) 330566 (22) 1998 12 23  
(72) Tarczyński Wiesław  
(73) Politechnika Opolska, Opole (PL)  
(54) Układ do zasilania wzmacniacza mocy małej częstotliwości

B1 (11) **192556** (41) 2000 07 03 8(51) **H03F 3/217**  
**H03F 3/72**

(21) 330568 (22) 1998 12 23  
(72) Tarczyński Wiesław  
(73) Politechnika Opolska, Opole (PL)  
(54) Układ do załączania obciążenia we wzmacniaczu mocy małej częstotliwości

B1 (11) **192601** (41) 2000 10 23 8(51) **H03K 17/78**  
**H03M 1/12**  
**G01R 19/165**  
**G05F 1/56**

(21) 332530 (22) 1999 04 14  
(72) Kowalski Grzegorz  
(73) Instytut Tele i Radiotechniczny, Warszawa (PL)  
(54) Dwustanowy układ wejściowy o zmiennej oporności z izolacją galwaniczną

B1 (11) **192608** (41) 2001 02 26 8(51) **H03L 1/02**  
**G05D 23/30**  
**H03B 5/04**

(21) 335097 (22) 1999 08 24  
(72) Smolarski Andrzej  
(73) Instytut Tele i Radiotechniczny, Warszawa (PL)  
(54) Sposób grzania przez źródło ciepła termostatu generatora kwarcowego OCO

B1 (11) **192542** (41) 2001 03 26 8(51) **H04B 17/00**  
**H04B 7/185**

(21) 341200 (22) 1998 12 17  
(30) 97 97122421 1997 12 18 EP  
(86) 1998 12 17 PCT/EP98/08307  
(87) 1999 07 01 WO99/33204, PCT Gazette nr 26/99  
(72) Betscheider Gerhard, Harles Guy  
(73) SES Astra S.A., Betzdorf (LU)  
(54) Sposób i urządzenie do określania charakterystyk elementów kanału telekomunikacyjnego

B1 (11) **192621** (41) 2001 07 02 8(51) **H04N 7/18**  
**H04B 7/08**

(21) 342765 (22) 1999 02 26  
(30) 98 9804730 1998 03 05 GB  
98 9817297 1998 08 07 GB  
(86) 1999 02 26 PCT/GB99/00590  
(87) 1999 09 10 WO99/45712, PCT Gazette nr 36/99  
(72) Baker Edward Hendry, Balcombe Bryn James, Barczynski Henry  
(73) FORMULA ONE ADMINISTRATION LIMITED, Londyn (GB)  
(54) Sposób i system transmisji danych, zwłaszcza sygnału wizyjnego

B1 (11) **192563** (41) 2000 07 17 8(51) **H04Q 7/32**  
**H04M 1/72**

(21) 336855 (22) 1998 05 05  
(30) 97 857543 1997 05 16 US  
(86) 1998 05 05 PCT/SE98/00828  
(87) 1998 11 19 WO98/52371, PCT Gazette nr 46/98  
(72) Danne Anders Olof, Bauner John-Olof  
(73) TELEFONAKTIEBOLAGET LM ERICSSON (publ), Sztokholm (SE)  
(54) Sposób i radiotelefon do zestawiania łącza telefonicznego według protokołu IP

B1 (11) **192616** (41) 2000 04 25 8(51) **H04Q 7/38**

(21) 335480 (22) 1998 02 26  
(30) 97 19708189 1997 02 28 DE  
(86) 1998 02 26 PCT/DE98/00569  
(87) 1998 09 03 WO98/38826, PCT Gazette nr 35/98  
(72) Pernice Frieder, Ljungström Patrik, Mohrs Walter  
(73) T-Mobile Deutschland GmbH, Bonn (DE)  
(54) Sposób eksploatacji bezprzewodowego systemu łączności i bezprzewodowy system łączności

INDEKS UDZIELONYCH PATENTÓW,  
WEDŁUG SYMBOLI MKP

Symbol MKP	Nr patentu	Symbol MKP	Nr patentu		
1	2	1	2		
<b>A01N</b>	<b>1/02</b>	192684	<b>A61K</b>	<b>8/11</b>	192543
<b>A01N</b>	<b>25/34</b>	192652	<b>A61K</b>	<b>8/14</b>	192543*
<b>A01P</b>	<b>23/00</b>	192684*	<b>A61K</b>	<b>8/19</b>	192543*
<b>A23J</b>	<b>1/14</b>	192679	<b>A61K</b>	<b>8/55</b>	192543*
<b>A23J</b>	<b>3/14</b>	192679*	<b>A61K</b>	<b>9/127</b>	192543*
<b>A23L</b>	<b>1/10</b>	192626	<b>A61K</b>	<b>8/365</b>	192587
<b>A23L</b>	<b>1/182</b>	192626*	<b>A61K</b>	<b>8/64</b>	192586
<b>A45D</b>	<b>34/02</b>	192619*	<b>A61K</b>	<b>8/365</b>	192586*
<b>A47B</b>	<b>85/00</b>	192589	<b>A61K</b>	<b>8/44</b>	192586*
<b>A47C</b>	<b>17/13</b>	192589*	<b>A61K</b>	<b>9/08</b>	192651
<b>A47J</b>	<b>27/57</b>	192593	<b>A61K</b>	<b>47/14</b>	192651*
<b>A47K</b>	<b>11/00</b>	192533	<b>A61K</b>	<b>47/44</b>	192651*
<b>A47K</b>	<b>11/00</b>	192595*	<b>A61K</b>	<b>31/365</b>	192651*
<b>A47L</b>	<b>13/20</b>	192672	<b>A61K</b>	<b>9/127</b>	192633
<b>A47L</b>	<b>5/00</b>	192693	<b>A61K</b>	<b>47/48</b>	192633*
<b>A47L</b>	<b>9/14</b>	192597	<b>A61K</b>	<b>31/282</b>	192633*
<b>A61F</b>	<b>13/56</b>	192530	<b>A61K</b>	<b>9/14</b>	192560
<b>A61F</b>	<b>13/62</b>	192530*	<b>A61K</b>	<b>49/04</b>	192560*
<b>A61F</b>	<b>13/15</b>	192530*	<b>A61K</b>	<b>9/48</b>	192541
<b>A61G</b>	<b>15/04</b>	192666	<b>A61K</b>	<b>33/24</b>	192541*
<b>A61H</b>	<b>3/00</b>	192696	<b>A61K</b>	<b>9/50</b>	192648
<b>A61H</b>	<b>23/02</b>	192609*	<b>A61K</b>	<b>31/401</b>	192648*
<b>A61J</b>	<b>1/22</b>	192619*	<b>A61K</b>	<b>31/133</b>	192567*
<b>A61K</b>	<b>31/337</b>	192544	<b>A61K</b>	<b>31/135</b>	192567*
<b>A61K</b>	<b>31/4178</b>	192545	<b>A61K</b>	<b>31/18</b>	192670*
<b>A61K</b>	<b>9/16</b>	192545*	<b>A61K</b>	<b>31/59</b>	192660*
<b>A61K</b>	<b>31/4412</b>	192550	<b>A61K</b>	<b>31/495</b>	192596*
<b>A61K</b>	<b>38/09</b>	192647	<b>A61K</b>	<b>31/42</b>	192561*
<b>A61K</b>	<b>38/25</b>	192647*	<b>A61K</b>	<b>31/415</b>	192561*
<b>A61K</b>	<b>47/22</b>	192647*	<b>A61K</b>	<b>31/42</b>	192628*
<b>A61K</b>	<b>39/395</b>	192521	<b>A61K</b>	<b>31/425</b>	192664*
<b>A61K</b>	<b>38/17</b>	192521*	<b>A61K</b>	<b>31/546</b>	192551*
<b>A61K</b>	<b>31/57</b>	192521*	<b>A61L</b>	<b>2/00</b>	192684*
<b>A61K</b>	<b>31/445</b>	192521*	<b>A61M</b>	<b>1/06</b>	192568
<b>A61K</b>	<b>38/13</b>	192521*	<b>A61N</b>	<b>5/073</b>	192609
<b>A61K</b>	<b>49/00</b>	192629	<b>A61P</b>	<b>35/00</b>	192544*

\* Patent oznaczony więcej niż jednym symbolem klasyfikacyjnym. Ogłoszenie dotyczące tego patentu można znaleźć pod symbolem klasyfikacyjnym odpowiadającym numerowi bez gwiazdki.

1	2	1	2		
<b>A61P</b>	<b>17/02</b>	192550*	<b>B65D</b>	<b>83/20</b>	192619
<b>A61P</b>	<b>35/00</b>	192521*	<b>B65D</b>	<b>90/22</b>	192620
<b>A61P</b>	<b>31/04</b>	192541*	<b>B65D</b>	<b>77/06</b>	192620*
<b>A61P</b>	<b>11/00</b>	192567*	<b>B65G</b>	<b>23/00</b>	192624
<b>A61P</b>	<b>19/10</b>	192670*	<b>B65H</b>	<b>75/44</b>	192599
<b>A61P</b>	<b>35/00</b>	192660*	<b>B67B</b>	<b>5/00</b>	192668
<b>A61P</b>	<b>13/08</b>	192596*	<b>B67B</b>	<b>3/26</b>	192549*
<b>A61P</b>	<b>25/00</b>	192561*	<b>C01B</b>	<b>39/22</b>	192559
<b>A61P</b>	<b>35/00</b>	192628*	<b>C01F</b>	<b>11/02</b>	192634*
<b>A61P</b>	<b>31/12</b>	192628*	<b>C01G</b>	<b>28/00</b>	192653*
<b>A61P</b>	<b>37/06</b>	192628*	<b>C01G</b>	<b>28/00</b>	192682*
<b>A61P</b>	<b>3/10</b>	192664*	<b>C04B</b>	<b>2/02</b>	192634
<b>A61P</b>	<b>31/00</b>	192551*	<b>C04B</b>	<b>2/06</b>	192611
<b>A61Q</b>	<b>7/00</b>	192543*	<b>C04B</b>	<b>18/06</b>	192611*
<b>A61Q</b>	<b>19/08</b>	192587*	<b>C04B</b>	<b>28/18</b>	192571
<b>A61Q</b>	<b>19/08</b>	192586*	<b>C04B</b>	<b>33/04</b>	192640*
<b>A63H</b>	<b>33/08</b>	192663	<b>C05F</b>	<b>3/06</b>	192595
<b>B01D</b>	<b>35/14</b>	192686	<b>C07C</b>	<b>27/12</b>	192577*
<b>B01D</b>	<b>39/16</b>	192630	<b>C07C</b>	<b>67/055</b>	192553*
<b>B01J</b>	<b>10/00</b>	192577	<b>C07C</b>	<b>215/20</b>	192567
<b>B01J</b>	<b>23/52</b>	192553	<b>C07C</b>	<b>215/48</b>	192567*
<b>B01J</b>	<b>23/656</b>	192553*	<b>C07C</b>	<b>213/00</b>	192567*
<b>B01J</b>	<b>19/10</b>	192611*	<b>C07C</b>	<b>309/51</b>	192540
<b>B02C</b>	<b>19/18</b>	192560*	<b>C07C</b>	<b>245/00</b>	192540*
<b>B02C</b>	<b>19/18</b>	192546	<b>C07C</b>	<b>309/51</b>	192547
<b>B03C</b>	<b>1/00</b>	192524	<b>C07C</b>	<b>245/00</b>	192547*
<b>B03C</b>	<b>3/76</b>	192637	<b>C07C</b>	<b>311/04</b>	192670
<b>B03C</b>	<b>3/86</b>	192637*	<b>C07C</b>	<b>311/03</b>	192670*
<b>B05B</b>	<b>7/24</b>	192590	<b>C07C</b>	<b>323/43</b>	192527
<b>B05D</b>	<b>7/24</b>	192583	<b>C07C</b>	<b>319/20</b>	192527*
<b>B06B</b>	<b>1/06</b>	192576	<b>C07C</b>	<b>323/43</b>	192528
<b>B07C</b>	<b>5/34</b>	192549*	<b>C07C</b>	<b>319/20</b>	192528*
<b>B09B</b>	<b>3/00</b>	192610	<b>C07C</b>	<b>401/00</b>	192660
<b>B09B</b>	<b>3/00</b>	192634*	<b>C07C</b>	<b>211/55</b>	192661*
<b>B23Q</b>	<b>11/06</b>	192689*	<b>C07D</b>	<b>213/30</b>	192670*
<b>B24D</b>	<b>5/14</b>	192579	<b>C07D</b>	<b>213/62</b>	192670*
<b>B24D</b>	<b>7/18</b>	192579*	<b>C07D</b>	<b>25/04</b>	192670*
<b>B27C</b>	<b>1/14</b>	192689	<b>C07D</b>	<b>277/54</b>	192670*
<b>B27N</b>	<b>3/28</b>	192674	<b>C07D</b>	<b>333/16</b>	192670*
<b>B29C</b>	<b>43/08</b>	192685	<b>C07D</b>	<b>307/58</b>	192670*
<b>B29C</b>	<b>43/50</b>	192685*	<b>C07D</b>	<b>201/04</b>	192538
<b>B29C</b>	<b>44/56</b>	192665	<b>C07D</b>	<b>223/08</b>	192538*
<b>B29C</b>	<b>67/20</b>	192665*	<b>C07D</b>	<b>241/04</b>	192596
<b>B29C</b>	<b>51/34</b>	192665*	<b>C07D</b>	<b>225/02</b>	192596*
<b>B29C</b>	<b>47/00</b>	192675*	<b>C07D</b>	<b>223/10</b>	192596*
<b>B29D</b>	<b>23/20</b>	192635*	<b>C07D</b>	<b>211/76</b>	192596*
<b>B30B</b>	<b>9/32</b>	192658	<b>C07D</b>	<b>209/46</b>	192596*
<b>B31B</b>	<b>1/25</b>	192627*	<b>C07D</b>	<b>251/32</b>	192680
<b>B32B</b>	<b>29/00</b>	192675	<b>C07D</b>	<b>261/20</b>	192561
<b>B32B</b>	<b>37/12</b>	192615	<b>C07D</b>	<b>231/56</b>	192561*
<b>B32B</b>	<b>15/14</b>	192615*	<b>C07D</b>	<b>263/32</b>	192628
<b>B41K</b>	<b>1/40</b>	192522	<b>C07D</b>	<b>265/18</b>	192661
<b>B41K</b>	<b>1/10</b>	192522*	<b>C07D</b>	<b>265/06</b>	192661*
<b>B41M</b>	<b>3/00</b>	192632*	<b>C07D</b>	<b>413/04</b>	192691
<b>B43K</b>	<b>8/00</b>	192590*	<b>C07D</b>	<b>417/12</b>	192664
<b>B60S</b>	<b>9/02</b>	192554	<b>C07D</b>	<b>413/12</b>	192664*
<b>B61D</b>	<b>17/08</b>	192525	<b>C07D</b>	<b>501/22</b>	192551
<b>B61D</b>	<b>39/00</b>	192525*	<b>C07K</b>	<b>14/50</b>	192537*
<b>B61D</b>	<b>17/08</b>	192526	<b>C07K</b>	<b>16/22</b>	192537*
<b>B61D</b>	<b>39/00</b>	192526*	<b>C08B</b>	<b>31/00</b>	192572
<b>B61H</b>	<b>7/12</b>	192539	<b>C08F</b>	<b>236/10</b>	192570
<b>B62M</b>	<b>7/00</b>	192584	<b>C08G</b>	<b>63/78</b>	192638
<b>B62M</b>	<b>7/00</b>	192585	<b>C08G</b>	<b>18/42</b>	192638*
<b>B65D</b>	<b>5/04</b>	192627	<b>C08G</b>	<b>64/42</b>	192580
<b>B65D</b>	<b>75/58</b>	192635	<b>C08G</b>	<b>69/48</b>	192671

1	2	1	2	1	2	1	2				
<b>C08G</b>	<b>69/16</b>	192671*	<b>E06B</b>	<b>7/23</b>	192532	<b>H01H</b>	<b>9/00</b>	192641	<b>H03B</b>	<b>5/24</b>	192557
<b>C08J</b>	<b>5/18</b>	192638*	<b>E21B</b>	<b>15/00</b>	192548	<b>H01L</b>	<b>21/04</b>	192581	<b>H03B</b>	<b>5/04</b>	192608*
<b>C08L</b>	<b>23/06</b>	192675*	<b>E21B</b>	<b>6/00</b>	192606	<b>H01R</b>	<b>11/01</b>	192639	<b>H03F</b>	<b>3/217</b>	192555
<b>C08L</b>	<b>67/02</b>	192638*	<b>E21C</b>	<b>35/12</b>	192575*	<b>H01R</b>	<b>9/24</b>	192639*	<b>H03F</b>	<b>3/217</b>	192556
<b>C08L</b>	<b>75/04</b>	192638*	<b>E21D</b>	<b>23/08</b>	192548*	<b>H01R</b>	<b>12/00</b>	192605	<b>H03F</b>	<b>3/72</b>	192556*
<b>C08L</b>	<b>95/00</b>	192667	<b>E21D</b>	<b>11/36</b>	192592	<b>H01R</b>	<b>4/02</b>	192605*	<b>H03K</b>	<b>17/78</b>	192601
<b>C09B</b>	<b>21/00</b>	192629*	<b>E21D</b>	<b>21/00</b>	192592*	<b>H01R</b>	<b>12/00</b>	192534	<b>H03L</b>	<b>1/02</b>	192608
<b>C09B</b>	<b>61/00</b>	192692	<b>E21F</b>	<b>13/08</b>	192624*	<b>H01R</b>	<b>4/02</b>	192534*	<b>H03M</b>	<b>1/12</b>	192601*
<b>C09J</b>	<b>5/00</b>	192615*	<b>E21F</b>	<b>13/08</b>	192575	<b>H01R</b>	<b>23/02</b>	192669	<b>H04B</b>	<b>17/00</b>	192542
<b>C09J</b>	<b>101/00</b>	192688	<b>F01B</b>	<b>1/01</b>	192602*	<b>H01R</b>	<b>13/62</b>	192669*	<b>H04B</b>	<b>7/185</b>	192542*
<b>C09J</b>	<b>103/00</b>	192688*	<b>F01K</b>	<b>13/02</b>	192612	<b>H02B</b>	<b>1/04</b>	192603	<b>H04B</b>	<b>7/08</b>	192621*
<b>C09J</b>	<b>201/00</b>	192688*	<b>F01N</b>	<b>1/06</b>	192604	<b>H02B</b>	<b>1/21</b>	192631	<b>H04L</b>	<b>29/06</b>	192676*
<b>C10G</b>	<b>9/16</b>	192646	<b>F02B</b>	<b>1/04</b>	192602*	<b>H02G</b>	<b>11/02</b>	192599*	<b>H04M</b>	<b>1/72</b>	192563*
<b>C10L</b>	<b>1/14</b>	192607	<b>F02F</b>	<b>3/24</b>	192602	<b>H02G</b>	<b>3/04</b>	192613	<b>H04N</b>	<b>7/18</b>	192621
<b>C10M</b>	<b>105/32</b>	192650	<b>F04D</b>	<b>25/08</b>	192529	<b>H02G</b>	<b>7/12</b>	192662	<b>H04Q</b>	<b>7/32</b>	192563
<b>C10M</b>	<b>141/12</b>	192562	<b>F04D</b>	<b>29/60</b>	192529*	<b>H02H</b>	<b>9/08</b>	192659	<b>H04Q</b>	<b>7/38</b>	192616
<b>C10M</b>	<b>169/04</b>	192656	<b>F16B</b>	<b>5/02</b>	192618*	<b>H02J</b>	<b>3/26</b>	192659*	<b>H04R</b>	<b>23/00</b>	192576*
<b>C10M</b>	<b>111/00</b>	192573*	<b>F16D</b>	<b>33/16</b>	192535	<b>H02M</b>	<b>7/521</b>	192594	<b>H05K</b>	<b>7/18</b>	192603*
<b>C11D</b>	<b>17/06</b>	192643	<b>F16F</b>	<b>7/12</b>	192588	<b>H02P</b>	<b>8/00</b>	192558			
<b>C11D</b>	<b>3/12</b>	192643*	<b>F16J</b>	<b>15/53</b>	192644						
<b>C11D</b>	<b>7/52</b>	192573	<b>F16J</b>	<b>15/53</b>	192645						
<b>C11D</b>	<b>1/66</b>	192654*	<b>F16L</b>	<b>21/00</b>	192642						
<b>C11D</b>	<b>1/83</b>	192655*	<b>F16L</b>	<b>47/02</b>	192642*						
<b>C12N</b>	<b>15/18</b>	192537	<b>F23G</b>	<b>7/06</b>	192690						
<b>C12N</b>	<b>5/10</b>	192537*	<b>F23K</b>	<b>3/14</b>	192574*						
<b>C12N</b>	<b>15/70</b>	192687	<b>F23L</b>	<b>1/02</b>	192614						
<b>C12Q</b>	<b>1/68</b>	192687*	<b>F24F</b>	<b>12/00</b>	192623						
<b>C21C</b>	<b>7/068</b>	192625	<b>F24F</b>	<b>7/02</b>	192623*						
<b>C21C</b>	<b>7/10</b>	192625*	<b>F24H</b>	<b>1/28</b>	192574						
<b>C22B</b>	<b>7/00</b>	192653	<b>F24H</b>	<b>9/18</b>	192574*						
<b>C22B</b>	<b>7/00</b>	192682	<b>F25B</b>	<b>39/02</b>	192582						
<b>C22C</b>	<b>1/03</b>	192694	<b>F25D</b>	<b>23/08</b>	192591						
<b>C22C</b>	<b>35/00</b>	192694*	<b>G01D</b>	<b>4/02</b>	192565						
<b>C22C</b>	<b>14/00</b>	192523	<b>G01D</b>	<b>11/28</b>	192632*						
<b>C22C</b>	<b>35/00</b>	192695	<b>G01F</b>	<b>15/00</b>	192565*						
<b>C22C</b>	<b>18/02</b>	192695*	<b>G01F</b>	<b>15/06</b>	192565*						
<b>C23C</b>	<b>8/36</b>	192649	<b>G01L</b>	<b>1/04</b>	192681						
<b>C23G</b>	<b>5/024</b>	192573*	<b>G01L</b>	<b>3/14</b>	192681*						
<b>C25C</b>	<b>1/12</b>	192653*	<b>G01M</b>	<b>3/24</b>	192549						
<b>C25C</b>	<b>1/12</b>	192682*	<b>G01N</b>	<b>33/48</b>	192629*						
<b>D01F</b>	<b>6/92</b>	192638*	<b>G01N</b>	<b>21/90</b>	192617						
<b>D04H</b>	<b>3/04</b>	192672*	<b>G01R</b>	<b>11/16</b>	192565*						
<b>D06M</b>	<b>13/402</b>	192654	<b>G01R</b>	<b>29/08</b>	192569						
<b>D06M</b>	<b>15/263</b>	192655	<b>G01R</b>	<b>5/10</b>	192578						
<b>D06M</b>	<b>13/184</b>	192655*	<b>G01R</b>	<b>19/165</b>	192601*						
<b>D21H</b>	<b>17/17</b>	192636	<b>G02B</b>	<b>5/28</b>	192657						
<b>D21H</b>	<b>21/16</b>	192636*	<b>G02C</b>	<b>7/02</b>	192657*						
<b>D21H</b>	<b>17/69</b>	192640	<b>G02C</b>	<b>7/04</b>	192657*						
<b>E01B</b>	<b>27/00</b>	192536	<b>G02F</b>	<b>1/33</b>	192531						
<b>E01B</b>	<b>29/00</b>	192536*	<b>G02F</b>	<b>1/11</b>	192531*						
<b>E01B</b>	<b>35/00</b>	192536*	<b>G05D</b>	<b>3/12</b>	192558*						
<b>E03C</b>	<b>1/01</b>	192622	<b>G05D</b>	<b>23/30</b>	192608*						
<b>E03D</b>	<b>11/02</b>	192533*	<b>G05F</b>	<b>1/575</b>	192555*						
<b>E03D</b>	<b>11/14</b>	192622*	<b>G05F</b>	<b>1/56</b>	192601*						
<b>E04B</b>	<b>1/80</b>	192673*	<b>G06F</b>	<b>17/30</b>	192676						
<b>E04B</b>	<b>1/26</b>	192618*	<b>G09F</b>	<b>13/18</b>	192520						
<b>E04C</b>	<b>2/10</b>	192673	<b>G09F</b>	<b>13/08</b>	192520*						
<b>E04C</b>	<b>3/12</b>	192618	<b>G10K</b>	<b>9/12</b>	192576*						
<b>E04G</b>	<b>11/56</b>	192678	<b>G11B</b>	<b>7/08</b>	192564						
<b>E04G</b>	<b>25/04</b>	192678*	<b>G11B</b>	<b>19/20</b>	192558*						
<b>E05B</b>	<b>21/06</b>	192598	<b>G12B</b>	<b>11/02</b>	192632						
<b>E05B</b>	<b>3/00</b>	192600	<b>H01F</b>	<b>27/25</b>	192566						
<b>E05B</b>	<b>67/22</b>	192677	<b>H01F</b>	<b>41/02</b>	192566*						
<b>E05D</b>	<b>3/08</b>	192552	<b>H01F</b>	<b>29/02</b>	192641*						
<b>E06B</b>	<b>9/11</b>	192615*	<b>H01H</b>	<b>71/02</b>	192683						

INDEKS NUMEROWY  
UDZIELONYCH PATENTÓW

Nr patentu	Symbol MKP	Nr patentu	Symbol MKP
1	2	1	2
192520	<b>G09F 13/18</b>	192557	<b>H03B 5/24</b>
192521	<b>A61K 39/395</b>	192558	<b>H02P 8/00</b>
192522	<b>B41K 1/40</b>	192559	<b>C01B 39/22</b>
192523	<b>C22C 14/00</b>	192560	<b>A61K 9/14</b>
192524	<b>B03C 1/00</b>	192561	<b>C07D 261/20</b>
192525	<b>B61D 17/08</b>	192562	<b>C10M 141/12</b>
192526	<b>B61D 17/08</b>	192563	<b>H04Q 7/32</b>
192527	<b>C07C 323/43</b>	192564	<b>G11B 7/08</b>
192528	<b>C07C 323/43</b>	192565	<b>G01D 4/02</b>
192529	<b>F04D 25/08</b>	192566	<b>H01F 27/25</b>
192530	<b>A61F 13/56</b>	192567	<b>C07C 215/20</b>
192531	<b>G02F 1/33</b>	192568	<b>A61M 1/06</b>
192532	<b>E06B 7/23</b>	192569	<b>G01R 29/08</b>
192533	<b>A47K 11/00</b>	192570	<b>C08F 236/10</b>
192534	<b>H01R 12/00</b>	192571	<b>C04B 28/18</b>
192535	<b>F16D 33/16</b>	192572	<b>C08B 31/00</b>
192536	<b>E01B 27/00</b>	192573	<b>C11D 7/52</b>
192537	<b>C12N 15/18</b>	192574	<b>F24H 1/28</b>
192538	<b>C07D 201/04</b>	192575	<b>E21F 13/08</b>
192539	<b>B61H 7/12</b>	192576	<b>B06B 1/06</b>
192540	<b>C07C 309/51</b>	192577	<b>B01J 10/00</b>
192541	<b>A61K 9/48</b>	192578	<b>G01R 5/10</b>
192542	<b>H04B 17/00</b>	192579	<b>B24D 5/14</b>
192543	<b>A61K 8/11</b>	192580	<b>C08G 64/42</b>
192544	<b>A61K 31/337</b>	192581	<b>H01L 21/04</b>
192545	<b>A61K 31/4178</b>	192582	<b>F25B 39/02</b>
192546	<b>B02C 19/18</b>	192583	<b>B05D 7/24</b>
192547	<b>C07C 309/51</b>	192584	<b>B62M 7/00</b>
192548	<b>E21B 15/00</b>	192585	<b>B62M 7/00</b>
192549	<b>G01M 3/24</b>	192586	<b>A61K 8/64</b>
192550	<b>A61K 31/4412</b>	192587	<b>A61K 8/365</b>
192551	<b>C07D 501/22</b>	192588	<b>F16F 7/12</b>
192552	<b>E05D 3/08</b>	192589	<b>A47B 85/00</b>
192553	<b>B01J 23/52</b>	192590	<b>B05B 7/24</b>
192554	<b>B60S 9/02</b>	192591	<b>F25D 23/08</b>
192555	<b>H03F 3/217</b>	192592	<b>E21D 11/36</b>
192556	<b>H03F 3/217</b>	192593	<b>A47J 27/57</b>

1	2	1	2
192594	<b>H02M 7/521</b>	192646	<b>C10G 9/16</b>
192595	<b>C05F 3/06</b>	192647	<b>A61K 38/09</b>
192596	<b>C07D 241/04</b>	192648	<b>A61K 9/50</b>
192597	<b>A47L 9/14</b>	192649	<b>C23C 8/36</b>
192598	<b>E05B 21/06</b>	192650	<b>C10M 105/32</b>
192599	<b>B65H 75/44</b>	192651	<b>A61K 9/08</b>
192600	<b>E05B 3/00</b>	192652	<b>A01N 25/34</b>
192601	<b>H03K 17/78</b>	192653	<b>C22B 7/00</b>
192602	<b>F02F 3/24</b>	192654	<b>D06M 13/402</b>
192603	<b>H02B 1/04</b>	192655	<b>D06M 15/263</b>
192604	<b>F01N 1/06</b>	192656	<b>C10M 169/04</b>
192605	<b>H01R 12/00</b>	192657	<b>G02B 5/28</b>
192606	<b>E21B 6/00</b>	192658	<b>B30B 9/32</b>
192607	<b>C10L 1/14</b>	192659	<b>H02H 9/08</b>
192608	<b>H03L 1/02</b>	192660	<b>C07C 401/00</b>
192609	<b>A61N 5/073</b>	192661	<b>C07D 265/18</b>
192610	<b>B09B 3/00</b>	192662	<b>H02G 7/12</b>
192611	<b>C04B 2/06</b>	192663	<b>A63H 33/08</b>
192612	<b>F01K 13/02</b>	192664	<b>C07D 417/12</b>
192613	<b>H02G 3/04</b>	192665	<b>B29C 44/56</b>
192614	<b>F23L 1/02</b>	192666	<b>A61G 15/04</b>
192615	<b>B32B 37/12</b>	192667	<b>C08L 95/00</b>
192616	<b>H04Q 7/38</b>	192668	<b>B67B 5/00</b>
192617	<b>G01N 21/90</b>	192669	<b>H01R 23/02</b>
192618	<b>E04C 3/12</b>	192670	<b>C07C 311/04</b>
192619	<b>B65D 83/20</b>	192671	<b>C08G 69/48</b>
192620	<b>B65D 90/22</b>	192672	<b>A47L 13/20</b>
192621	<b>H04N 7/18</b>	192673	<b>E04C 2/10</b>
192622	<b>E03C 1/01</b>	192674	<b>B27N 3/28</b>
192623	<b>F24F 12/00</b>	192675	<b>B32B 29/00</b>
192624	<b>B65G 23/00</b>	192676	<b>G06F 17/30</b>
192625	<b>C21C 7/068</b>	192677	<b>E05B 67/22</b>
192626	<b>A23L 1/10</b>	192678	<b>E04G 11/56</b>
192627	<b>B65D 5/04</b>	192679	<b>A23J 1/14</b>
192628	<b>C07D 263/32</b>	192680	<b>C07D 251/32</b>
192629	<b>A61K 49/00</b>	192681	<b>G01L 1/04</b>
192630	<b>B01D 39/16</b>	192682	<b>C22B 7/00</b>
192631	<b>H02B 1/21</b>	192683	<b>H01H 71/02</b>
192632	<b>G12B 11/02</b>	192684	<b>A01N 1/02</b>
192633	<b>A61K 9/127</b>	192685	<b>B29C 43/08</b>
192634	<b>C04B 2/02</b>	192686	<b>B01D 35/14</b>
192635	<b>B65D 75/58</b>	192687	<b>C12N 15/70</b>
192636	<b>D21H 17/17</b>	192688	<b>C09J 101/00</b>
192637	<b>B03C 3/76</b>	192689	<b>B27C 1/14</b>
192638	<b>C08G 63/78</b>	192690	<b>F23G 7/06</b>
192639	<b>H01R 11/01</b>	192691	<b>C07D 413/04</b>
192640	<b>D21H 17/69</b>	192692	<b>C09B 61/00</b>
192641	<b>H01H 9/00</b>	192693	<b>A47L 5/00</b>
192642	<b>F16L 21/00</b>	192694	<b>C22C 1/03</b>
192643	<b>C11D 17/06</b>	192695	<b>C22C 35/00</b>
192644	<b>F16J 15/53</b>	192696	<b>A61H 3/00</b>
192645	<b>F16J 15/53</b>		

331

**TŁUMACZENIA PATENTÓW EUROPEJSKICH**

Poniższe zestawienie zawiera kolejno: datę publikacji o udzieleniu lub zmianie patentu europejskiego, rok wydania i numer Europejskiego Biuletynu Patentowego, w którym ogłoszono o udzieleniu lub zmianie patentu, numer i kod rodzaju patentu europejskiego.

(97) 07.06.2006	2006/23	EP 1458003 B1
(97) 07.06.2006	2006/23	EP 1459699 B1
(97) 21.06.2006	2006/25	EP 1464226 B1

(97) 28.06.2006	2006/26	EP 1464905 B1
(97) 23.08.2006	2006/34	EP 1468631 B1
(97) 21.06.2006	2006/25	EP 1473264 B1
(97) 14.06.2006	2006/24	EP 1473485 B1
(97) 21.06.2006	2006/25	EP 1475015 B1
(97) 21.06.2006	2006/25	EP 1475143 B1
(97) 14.06.2006	2006/24	EP 1475565 B1
(97) 21.06.2006	2006/25	EP 1489253 B1
(97) 20.09.2006	2006/38	EP 1491295 B1
(97) 14.06.2006	2006/24	EP 1493506 B1
(97) 26.07.2006	2006/30	EP 1505232 B1
(97) 12.07.2006	2006/28	EP 1507265 B1
(97) 24.05.2006	2006/21	EP 1508472 B1
(97) 21.06.2006	2006/25	EP 1518815 B1
(97) 17.05.2006	2006/20	EP 1520681 B1
(97) 02.08.2006	2006/31	EP 1524215 B1
(97) 02.08.2006	2006/31	EP 1529924 B1
(97) 26.07.2006	2006/30	EP 1541932 B1
(97) 30.08.2006	2006/35	EP 1544591 B1
(97) 02.08.2006	2006/31	EP 1550519 B1
(97) 14.06.2006	2006/24	EP 1559503 B1
(97) 26.07.2006	2006/30	EP 1561683 B1
(97) 16.08.2006	2006/33	EP 1568562 B1
(97) 09.08.2006	2006/32	EP 1576980 B1
(97) 05.07.2006	2006/27	EP 1601558 B1
(97) 12.07.2006	2006/28	EP 1601719 B1
(97) 21.06.2006	2006/25	EP 1602257 B1
(97) 02.08.2006	2006/31	EP 1605748 B1
(97) 16.08.2006	2006/33	EP 1606193 B1
(97) 14.06.2006	2006/24	EP 1608795 B1
(97) 21.06.2006	2006/25	EP 1613450 B1
(97) 21.06.2006	2006/25	EP 1620216 B1
(97) 21.06.2006	2006/25	EP 1620304 B1
(97) 26.07.2006	2006/30	EP 1621270 B1
(97) 05.07.2006	2006/27	EP 1622803 B1
(97) 30.08.2006	2006/35	EP 1626133 B1
(97) 28.06.2006	2006/26	EP 1626830 B1
(97) 04.10.2006	2006/40	EP 1627881 B1
(97) 28.06.2006	2006/26	EP 1636800 B1

332

**DECYZJE O ODMOWIE UDZIELENIA PATENTU  
(wydane po ogłoszeniu o zgłoszeniu)**

Poniższe zestawienie zawiera kolejno: numer zgłoszenia wynalazku oraz numer i rok wydania Biuletynu Urzędu Patentowego, w którym zgłoszenie zostało ogłoszone (dla zgłoszeń wydzielonych umieszczono w nawiasie numer zgłoszenia macierzystego).

325502	20/1999	332828	21/1999
325614	21/1999	332983	23/2000
326856	26/1998	333132	24/1999
327621	03/2000	333563	24/1999
327965	04/1999	333602	01/2000
327967	04/1999	334461	03/2001
328038 <sup>u)</sup>	05/2000	334574	02/2000
328524	07/1999	334704	06/2000
329270	08/1999	334785	04/2000
330460	14/1999	335050	07/2000
330525	11/1999	335327	09/2000
330690	15/2000	335752	08/2000
331419	15/1999	335783	08/2001
331507	18/1999	336224	13/2000
331627	18/1999	336230	13/2000
331915	19/1999	336279	10/2001
332791	23/2000	336483	13/2000



336589	14/2000	343326	17/2001
336654	11/2000	343518	18/2001
336711	12/2000	343675	18/2001
336826	11/2000	343678	18/2001
337058	16/2000	344453	23/2001
337181	17/2000	344767	14/2002
337234	17/2000	344796	24/2001
337329	17/2000	344905 <sup>u)</sup>	14/2002
337395	14/2000	345097	25/2001
337908	16/2001	345266	25/2001
337959	16/2000	345277	25/2001
338103	16/2001	345666	01/2002
338785	24/2000	345712	01/2002
338809	24/2000	346053	02/2002
338878	19/2000	346142	03/2002
338899	24/2000	346271	03/2002
339132	25/2000	346394	04/2002
339228	25/2000	346700	05/2002
340071	02/2001	346763	05/2002
340729	05/2001	346769	05/2002
340966	01/2002	347628	09/2002
340978	01/2002	347721	09/2002
341015	01/2002	347727	09/2002
341215	07/2001	347826	09/2002
341410	08/2001	347948	09/2002
341670	09/2001	348310	11/2002
341866	10/2001	348354	11/2002
341983	10/2001	348527	12/2002
341984	10/2001	348545	01/2003
342114	11/2001	348631	12/2002
342225	06/2001	348721	12/2002
342266	12/2001	348744	12/2002
342550	07/2002	349175	14/2002
342600	13/2001	349287	05/2002
342737	14/2001	350917	03/2003
342780 <sup>u)</sup>	08/2002	351279	07/2003
342969	15/2001	355485	09/2004
342989	15/2001	358988	17/2004
342995	15/2001	364979	26/2004
343095	16/2001	369786(333069)	23/1999
343236	16/2001		

<sup>u)</sup> zgłoszenie będzie rozpatrywane jako zgłoszenie wzoru użytkowego

### 333

#### DECYZJE O ODMOWIE UDZIELENIA DODATKOWEGO PRAWA OCHRONNEGO

Poniższe zestawienie zawiera kolejno: kod rodzaju patentu, numer patentu podstawowego oraz numer i rok wydania Wiadomości Urzędu Patentowego, w którym ogłoszono o złożeniu wniosku o udzieleniu dodatkowego prawa ochronnego.

(B1)174488 12/2004

### 334

#### DECYZJE O UMORZENIU POSTĘPOWANIA (wydane po ogłoszeniu o zgłoszeniu)

Poniższe zestawienie zawiera kolejno: numer zgłoszenia wynalazku oraz numer i rok wydania Biuletynu Urzędu Patentowego, w którym zgłoszenie zostało ogłoszone (dla zgłoszeń wydzielonych umieszczono w nawiasie numer zgłoszenia macierzystego).

314601	25/1997	333448	25/1999
320373	25/1997	333538	01/2000
323488	07/1998	334361	02/2000
329962	12/1999	334823	04/2001
332816	23/1999	334911	03/2000

334952	05/2000	340559	04/2001
334955	07/2000	341646	09/2001
335150	06/2000	342264	12/2001
335433	07/2000	342499	12/2001
335536	07/2000	342734	14/2001
335862	11/2000	343072	16/2001
336133	09/2000	343599	18/2001
336599	11/2000	343636	18/2001
337165	16/2000	343869	19/2001
337664	18/2000	344084	20/2001
337701	18/2000	345222	25/2001
337833	14/2000	345286	25/2001
337920	16/2000	345317	25/2001
338043	20/2000	345357	26/2001
338087	20/2000	347829	09/2002
338230	17/2001	347931	09/2002
338742	19/2000	348360	11/2002
338992	25/2000	348418	11/2002
339135	25/2000	348425	11/2002
339496	26/2000	348524	12/2002
339519	26/2000	349362	15/2002
339543	26/2000	351120	06/2003
339553	26/2000	351757	12/2003
339632	01/2001	356109	12/2004
339708	22/2001	370181	07/2006
340256	03/2001	373339	17/2005
340387	03/2001	373381	17/2005
340558	04/2001	373382	17/2005

### 335

#### DECYZJE STWIERDZAJĄCE WYGAŚNIĘCIE DECYZJI O UDZIELENIU PATENTU

Poniższe zestawienie zawiera kolejno: numer zgłoszenia wynalazku oraz numer i rok wydania Biuletynu Urzędu Patentowego, w którym zgłoszenie zostało ogłoszone (dla zgłoszeń wydzielonych umieszczono w nawiasie numer zgłoszenia macierzystego).

326046	23/1999	333744	26/1999
327414	08/1999	333848	26/1999
328676	07/2000	334024	01/2001
329248	09/2000	334089	03/2000
329670	11/1999	334226	02/2000
331108	16/2000	334686	03/2001
331299	17/2000	335098	05/2001
331548	18/2000	335266	06/2001
331622	18/2000	336055	09/2001
332027	20/1999	336287	20/2000
332218	20/2000	336289	10/2000
332300	21/1999	336561	25/2000
332535	22/1999	339783	22/2001
332592	20/1999	340242	03/2001
332743	21/1999	342531	07/2001
332803	22/1999	346270	03/2002
332804	03/2000	349899	21/2002
332843	23/2000		

### 336

#### WPISY I ZMIANY W REJESTRZE PATENTOWYM (nieuwzględnione w innych samodzielnych ogłoszeniach)

Poniższe zestawienie zawiera kolejno: kod rodzaju patentu, numer patentu, datę wpisu, oznaczenie rubryki, w której dokonano wpisu lub zmiany oraz treść wpisu. Poszczególne rubryki rejestru patentowego zawierają następujące dane:

rubryka A - nazwisko i imię albo nazwa, miejsce zamieszkania albo siedziba uprawnionego z patentu (miejsceowość, kraj) oraz numer identyfikacji podatkowej NIP, a także numer PESEL albo numer identyfikacyjny REGON, o ile zgłaszający je wskazał,

rubryka B - tytuł wynalazku,

rubryka C - nazwisko i imię twórcy wynalazku oraz jego miejsce zamieszkania (miejsceowość, kraj),

rubryka D - prawa ograniczające patent,

rubryka E - wpisy uzupełniające stan prawny patentu (w szczególności patenty dodatkowe, zamiana patentu dodatkowego na patent), a także numer dodatkowego prawa ochronnego, data pierwszego zezwolenia na wprowadzenie produktu na rynek w Rzeczypospolitej Polskiej i Unii Europejskiej oraz oznaczenie organu, który wydał zezwolenie,

rubryka F - wnioski o unieważnienie i sprzeciwy, wnioski o udzielenie dodatkowego prawa ochronnego oraz decyzje dotyczące danego patentu,

rubryka G - data unieważnienia lub data i przyczyna wygaśnięcia patentu, a także data stwierdzenia wygaśnięcia decyzji o udzieleniu dodatkowego prawa ochronnego lub data unieważnienia albo data i przyczyna wygaśnięcia dodatkowego prawa ochronnego.

**Uwaga:** Publikacji podlegają: zmiana uprawnionego, twórca, zmiana nazwy uprawnionego, prawa ograniczające patent, sprostowania istotnych pomyłek.

(B1) **164933** 2006 08 30 A. Wprowadzono zmianę uprawnionego przez wykreślenie wpisu: Ośrodek Badawczo-Rozwojowy Przemysłu Płyt Drewnopochodnych, Czarna Woda, Polska i dokonanie wpisu: SILEKOL Spółka z o.o., Kądzierzyn-Koźle, Polska 160003017.

(B1) **169790** 2006 08 07 A. Wprowadzono zmianę nazwy uprawnionego przez wykreślenie wpisu: Elektrownia TURÓW Spółka Akcyjna, Bogatynia, Polska i dokonanie wpisu: BOT Elektrownia Turów Spółka Akcyjna, Bogatynia, Polska 000021491.

(B1) **171851** 2006 08 21 A. Wprowadzono zmianę nazwy uprawnionego przez wykreślenie wpisu: Elektrownia TURÓW Spółka Akcyjna, Bogatynia, Polska i dokonanie wpisu: BOT Elektrownia Turów Spółka Akcyjna, Bogatynia, Polska 000021491.

(B1) **173096** 2006 08 07 A. Wprowadzono zmianę nazwy uprawnionego przez wykreślenie wpisu: Elektrownia Turów Spółka Akcyjna, Bogatynia, Polska i dokonanie wpisu: BOT Elektrownia Turów Spółka Akcyjna, Bogatynia, Polska 000021491.

(B1) **174495** 2006 08 29 A. Wprowadzono zmianę nazwy uprawnionego przez wykreślenie wpisu: Fabriques de Tabac Reunies SA, Neuchâtel-Serrières, Szwajcaria i dokonanie wpisu: Philip Morris Products S. A., Neuchâtel, Szwajcaria.

(B1) **174853** 2006 08 30 A. Wprowadzono zmianę uprawnionego przez wykreślenie wpisu: BAYER AKTIENGESELLSCHAFT, Leverkusen, Niemcy i dokonanie wpisu: Bayer HealthCare AG, Leverkusen, Niemcy.

(B1) **176444** 2006 08 08 A. Wprowadzono zmianę uprawnionego przez wykreślenie wpisu: Brandbrew S.A., Luksemburg, Luksemburg i dokonanie wpisu: Coors Worldwide Inc., Golden, Stany Zjednoczone Ameryki.

(B1) **176444** 2006 08 08 A. Wprowadzono zmianę uprawnionego przez wykreślenie wpisu: Coors Worldwide Inc., Golden, Stany Zjednoczone Ameryki i dokonanie wpisu: Coors European Properties GmbH, Schaffhausen, Szwajcaria.

(B1) **179096** 2006 08 16 A. Wprowadzono zmianę uprawnionego przez wykreślenie wpisu: Instytut Chemii Przemysłowej im. Prof. Ignacego Mościckiego, Warszawa, Polska i dokonanie wpisu: Zakłady Azotowe w Tarnowie-Mościcach Spółka Akcyjna, Tarnów, Polska 850002268.

(B1) **179283** 2006 08 08 A. Wprowadzono zmianę nazwy i siedziby uprawnionego przez wykreślenie wpisu: SUNDS DEFIBRATOR LOVIISA OY, Valko, Finlandia i dokonanie wpisu: Metso Panelboard OY, Nastola, Finlandia.

(B1) **180152** 2006 08 09 A. Wprowadzono zmianę uprawnionego przez wykreślenie wpisu: PREMIUM INTERNET Spółka Akcyjna, Warszawa, Polska i dokonanie wpisu: ELTERIX Spółka Akcyjna, Gdynia, Polska 190932182.

(B1) **180198** 2006 08 08 A. Wprowadzono zmianę nazwy uprawnionego przez wykreślenie wpisu: LAICA S.R.L., Ponte di Barbarano, Włochy i dokonanie wpisu: LAICA S.p.A., Barbarano Vicentino, Włochy.

(B1) **180774** 2006 08 16 A. Wprowadzono zmianę uprawnionego przez wykreślenie wpisu: Instytut Chemii Przemysłowej im. Prof. Ignacego Mościckiego, Warszawa, Polska i dokonanie wpisu: Zakłady Azotowe w Tarnowie-Mościcach Spółka Akcyjna, Tarnów, Polska 850002268.

(B1) **181486** 2006 08 16 A. Wprowadzono zmianę nazwy uprawnionego przez wykreślenie wpisu: ALARIS Medical Systems, Inc., San Diego, Stany Zjednoczone Ameryki i dokonanie wpisu: CARDINAL HEALTH 303, INC., San Diego, Stany Zjednoczone Ameryki.

(B1) **182084** 2006 08 08 A. Wprowadzono zmianę uprawnionego przez wykreślenie wpisu: Chrobak-Bar Halina, Bielsko-Biała, Polska; Bar Anna, Bielsko-Biała, Polska; Sebera Zbigniew, Bielsko-Biała, Polska i dokonanie wpisu: Chrobak-Bar Halina, Bielsko-Biała, Polska; Sebera Zbigniew, Bielsko-Biała, Polska.

(B1) **183399** 2006 08 08 A. Wprowadzono zmianę nazwy i siedziby uprawnionego przez wykreślenie wpisu: Weber & Broution Deutschland GmbH, Finnentrop-Heggen, Niemcy i dokonanie wpisu: Saint-Gobain Weber GmbH, Köln, Niemcy.

(B1) **183869** 2006 08 08 A. Wprowadzono zmianę drugiego uprawnionego przez wykreślenie wpisu: Instytut Ciężkiej Syntezy Organicznej BLACHOWNIA, Kądzierzyn-Koźle, Polska; Zakłady Chemiczne ORGANIKA-SARZYNA, Nowa Sarzyna, Polska i dokonanie wpisu: Instytut Ciężkiej Syntezy Organicznej BLACHOWNIA, Kądzierzyn-Koźle, Polska 000041631; Zakłady Chemiczne ORGANIKA-SARZYNA Spółka Akcyjna, Nowa Sarzyna, Polska 000042352.

(B1) **185208** 2006 08 07 A. Wprowadzono zmianę nazwy uprawnionego przez wykreślenie wpisu: Elektrownia TURÓW Spółka Akcyjna, Bogatynia, Polska i dokonanie wpisu: BOT Elektrownia Turów Spółka Akcyjna, Bogatynia, Polska 000021491.

(B1) **185296** 2006 08 30 A. Wprowadzono zmianę uprawnionego przez wykreślenie wpisu: HOECHST AKTIENGESELLSCHAFT, Frankfurt nad Menem, Niemcy i dokonanie wpisu: Hoechst GmbH, Frankfurt nad Menem, Niemcy.

(B1) **185296** 2006 08 30 A. Wprowadzono zmianę uprawnionego przez wykreślenie wpisu: Hoechst GmbH, Frankfurt nad Menem, Niemcy i dokonanie wpisu: Biovet JSC, Peshtera, Bułgaria.

(B1) **185388** 2006 08 09 A. Wprowadzono zmianę siedziby uprawnionego przez wykreślenie wpisu: Amstrup Fritz, Bjerringbro, Dania i dokonanie wpisu: Amstrup Fritz, Silkeborg, Dania.

(B1) **185881** 2006 08 08 A. Wprowadzono zmianę uprawnionego przez wykreślenie wpisu: Szwanzyber Grzegorz, Głogów, Polska; Nosal Stanisław, Głogów, Polska; Jagiełło Jan, Głogów, Polska; Włodarczyk Konrad, Głogów, Polska; Przysiężny Mirosław, Głogów, Polska; Kupś Marian, Głogów, Polska; Garbacki Jerzy, Głogów, Polska; Taciak Mieczysław, Leszno, Polska i dokonanie wpisu: KGHM Polska Miedź S.A., Lubin, Polska 390021764.

(B1) **185888** 2006 08 08 A. Wprowadzono zmianę nazwy i siedziby uprawnionego przez wykreślenie wpisu: SUNDS DEFIBRATOR LOVIISA OY, Valko, Finlandia i dokonanie wpisu: Metso Panelboard OY, Nastola, Finlandia.

(B1) **186103** 2006 08 07 A. Wprowadzono zmianę nazwy uprawnionego przez wykreślenie wpisu: Elektrownia TURÓW Spółka Akcyjna,

ul. Młodych Energetyków 12, 59-916 Bogatynia, Polska i dokonanie wpisu: BOT Elektrownia Turów Spółka Akcyjna, Bogatynia, Polska 000021491.

(B1) **186280, 186281, 186282** 2006 08 21 A. Wprowadzono zmianę nazwy drugiego uprawnionego przez wykreślenie wpisu: Innowacyjne Przedsiębiorstwo Wielobranżowe POLIN Spółka z ograniczoną odpowiedzialnością, ul. Francuska 35/37, 40-028 Katowice, Polska; Elektrownia Turów Spółka Akcyjna, ul. Młodych Energetyków 12, 59-916 Bogatynia, Polska i dokonanie wpisu: Innowacyjne Przedsiębiorstwo Wielobranżowe POLIN Spółka z ograniczoną odpowiedzialnością, Katowice, Polska 001412578; BOT Elektrownia Turów Spółka Akcyjna, Bogatynia, Polska 000021491.

(B1) **186328** 2006 08 30 A. Wprowadzono zmianę uprawnionego przez wykreślenie wpisu: SCHÖLLER LEBENSMITTEL GMBH & CO. KG, Bucher Strasse 137, D-90419 Norymberga, Niemcy i dokonanie wpisu: NESTLÉ SCHÖLLER GMBH & CO. KG, Norymberga, Niemcy.

(B1) **186328** 2006 08 30 A. Wprowadzono zmianę uprawnionego przez wykreślenie wpisu: NESTLÉ SCHÖLLER GMBH & CO. KG, Norymberga, Niemcy i dokonanie wpisu: NESTEC SA, Vevey, Szwajcaria.

(B1) **186408** 2006 08 29 A. Wprowadzono zmianę uprawnionego przez wykreślenie wpisu: Moser Karl, Industriestrasse 2, D-86551 Aichach, Niemcy i dokonanie wpisu: Finnforest Merk GmbH, Aichach, Niemcy.

(B1) **186844** 2006 08 29 A. Wprowadzono zmianę uprawnionego przez wykreślenie wpisu: SKW Bauchemie GmbH, DR.-Albert-Frank-Strasse 32, DE-83308 Trostberg, Niemcy i dokonanie wpisu: Construction Research & Technology GmbH, Trostberg, Niemcy.

(B1) **186911** 2006 08 21 A. Wprowadzono zmianę nazwy uprawnionego przez wykreślenie wpisu: BIOGEN, INC., 14 Cambridge Center, Cambridge, MA 02142, Stany Zjednoczone Ameryki i dokonanie wpisu: BIOGEN IDEC MA INC., Cambridge, Stany Zjednoczone Ameryki.

(B1) **187313** 2006 08 21 A. Wprowadzono zmianę nazwy uprawnionego przez wykreślenie wpisu: BIOGEN, INC., 14 Cambridge Center, MA 02142, Stany Zjednoczone Ameryki i dokonanie wpisu: BIOGEN IDEC MA INC., Cambridge, Stany Zjednoczone Ameryki.

(B1) **187348** 2006 08 21 A. Wprowadzono zmianę nazwy uprawnionego przez wykreślenie wpisu: PFEIFER SEIL- UND HEBE-TECHNIK GMBH & CO., Dr. Karl-Lenz-Strasse 66, D-87700 Memmingen, Niemcy i dokonanie wpisu: Pfeifer Holding GmbH & Co. KG, Memmingen, Niemcy.

(B1) **187816** 2006 08 21 A. Wprowadzono zmianę nazwy uprawnionego przez wykreślenie wpisu: BORDEN CHEMICAL, Inc., 180 East Broad Street, Columbus, Ohio 43215, Stany Zjednoczone Ameryki i dokonanie wpisu: Hexion Specialty Chemicals, Inc., Columbus, Stany Zjednoczone Ameryki.

(B1) **188370** 2006 08 16 A. Wprowadzono zmianę nazwy uprawnionego przez wykreślenie wpisu: ALARIS Medical Systems Inc., 10221 Wateridge Circle, Building A, San Diego, Stany Zjednoczone Ameryki i dokonanie wpisu: CARDINAL HEALTH 303, INC., San Diego, Stany Zjednoczone Ameryki.

(B1) **188408** 2006 08 21 A. Wprowadzono zmianę nazwy drugiego uprawnionego przez wykreślenie wpisu: THE TRUSTEES OF COLUMBIA UNIVERSITY IN THE CITY OF NEW YORK, West 116th Street and Broadway, New York, NY 10027, Stany Zjednoczone Ameryki; BIOGEN, INCORPORATED, 14 Cambridge Center, Cambridge MA 02142, Stany Zjednoczone Ameryki i dokonanie wpisu: THE TRUSTEES OF COLUMBIA UNIVERSITY IN THE CITY OF NEW YORK, New York, Stany Zjednoczone Ameryki; BIOGEN IDEC MA INC., Cambridge, Stany Zjednoczone Ameryki.

(B1) **188446** 2006 08 21 A. Wprowadzono zmianę nazwy uprawnionego przez wykreślenie wpisu: BIOGEN, INC., 14 Cambridge Center, Cambridge, Stany Zjednoczone Ameryki i dokonanie wpisu: BIOGEN IDEC MA INC., Cambridge, Stany Zjednoczone Ameryki.

(B1) **188523** 2006 08 29 D. Dokonano wpisu: „W dniu 26 września 2005 r. zawarto Umowę Zabezpieczenia, w której firma EMI-SPHERE TECHNOLOGIES, INC. wyraża zgodę na umowę i rejestrację zabezpieczenia prawa z przedmiotowego patentu, na rzecz MHR INSTITUTIONAL PARTNERS IIA LP.”

(B1) **188826** 2006 08 21 A. Wprowadzono zmianę nazwy pierwszego uprawnionego przez wykreślenie wpisu: BIOGEN, INC., 14 Cambridge Center, Cambridge, MA 02142, Stany Zjednoczone Ameryki; THE GENERAL HOSPITAL CORPORATION, 55 Fruit Street, Boston, MA 02114, Stany Zjednoczone Ameryki i dokonanie wpisu: BIOGEN IDEC MA INC., Cambridge, Stany Zjednoczone Ameryki; THE GENERAL HOSPITAL CORPORATION, Boston, Stany Zjednoczone Ameryki.

(B1) **188998** 2006 08 29 A. Wprowadzono zmianę adresu uprawnionego przez wykreślenie wpisu: ZENTARIS GmbH, Weismüllerstrasse 45, D-60314 Frankfurt nad Menem, Niemcy i dokonanie wpisu: ZENTARIS GmbH, Frankfurt nad Menem, Niemcy.

(B1) **189654** 2006 08 29 A. Wprowadzono zmianę adresu uprawnionego przez wykreślenie wpisu: ZENTARIS GmbH, Weismüllerstrasse 45, D-60314 Frankfurt nad Menem, Niemcy i dokonanie wpisu: ZENTARIS GmbH, Frankfurt nad Menem, Niemcy.

(B1) **189810** 2006 08 08 A. Wprowadzono zmianę nazwy i siedziby uprawnionego przez wykreślenie wpisu: SUNDS DEFIBRATOR LOYIISA OY, Valkolammentie 2, FIN-07910 Valko, Finlandia i dokonanie wpisu: Metso Panelboard OY, Nastola, Finlandia.

(B1) **190866, 191082** 2006 08 21 A. Wprowadzono zmianę nazwy uprawnionego przez wykreślenie wpisu: BIOGEN, INC., Cambridge, Stany Zjednoczone Ameryki i dokonanie wpisu: BIOGEN IDEC MA INC., Cambridge, Stany Zjednoczone Ameryki.

(B1) **191678** 2006 08 16 A. Wprowadzono zmianę uprawnionego przez wykreślenie wpisu: Donica Piotr, Katowice, Polska i dokonanie wpisu: Przedsiębiorstwo Produkcyjno-Usługowo-Handlowe MIDO Sp. z o.o., Katowice, Polska 003523046.

(B1) **191687** 2006 08 16 A. Wprowadzono zmianę uprawnionego przez wykreślenie wpisu: UCB S.A., Bruksela, Belgia i dokonanie wpisu: Neogen Corporation, Lansing, Stany Zjednoczone Ameryki.

### 337

#### DECYZJE O WYGAŚNIĘCIU PATENTU

*Poniższe zestawienie zawiera kolejno: kod rodzaju patentu, numery patentów, które wygasły na podstawie art. 90 ust. 1 pkt 2 - 4 ustawy z dnia 30.06.2000 r. - Prawo własności przemysłowej oraz datę wygaśnięcia patentu.*

(B1) 167538	2004.05.26	(B1) 172870	2004.09.09
(B1) 167807	2004.07.03	(B1) 172910	2004.09.29
(B1) 167829	2004.07.03	(B1) 172978	2004.09.09
(B1) 170772	2004.09.14	(B1) 173212	2005.07.08
(B1) 171397	2004.09.30	(B1) 173477	2004.09.03
(B1) 171405	2004.09.28	(B1) 173516	2004.09.10
(B1) 171758	2004.09.15	(B1) 173550	2004.09.16
(B1) 171889	2004.09.16	(B1) 173738	2004.09.24
(B1) 172030	2004.09.06	(B1) 173744	2004.09.29
(B1) 172209	2004.09.07	(B1) 173809	2004.09.01
(B1) 172288	2004.09.23	(B1) 173960	2004.09.06
(B1) 172329	2004.09.24	(B1) 174105	2004.09.06
(B1) 172517	2004.09.08	(B1) 174124	2004.09.26
(B1) 172538	2004.09.09	(B1) 174158	2004.09.07
(B1) 172618	2004.09.29	(B1) 174225	2004.09.02
(B1) 172620	2004.09.08	(B1) 174242	2004.09.07
(B1) 172699	2004.09.13	(B1) 174435	2004.09.27
(B1) 172825	2004.09.29	(B1) 174500	2004.09.09

(B1) 174780	2004.09.05	(B1) 182697	2004.09.26	(B1) 189129	2002.12.17	(B1) 189498	2001.09.14
(B1) 174797	2004.09.16	(B1) 182825	2004.09.20	(B1) 189149	2001.10.08	(B1) 189504	2001.08.06
(B1) 174924	2004.09.30	(B1) 183023	2004.09.24	(B1) 189151	2002.03.02	(B1) 189506	2001.11.26
(B1) 175002	2004.09.14	(B1) 183030	2004.09.27	(B1) 189155	1999.05.08	(B1) 189509	2002.06.09
(B1) 175017	2004.09.15	(B1) 183101	2004.09.13	(B1) 189178	2002.07.20	(B1) 189521	2002.02.15
(B1) 175052	2004.09.26	(B1) 183149	2004.09.03	(B1) 189195	2002.03.19	(B1) 189530	2001.02.06
(B1) 175105	2004.09.10	(B1) 183191	2004.09.27	(B1) 189237	2001.03.18	(B1) 189531	2001.05.20
(B1) 175151	2004.09.22	(B1) 183279	2004.09.10	(B1) 189238	2001.03.18	(B1) 189569	2002.03.26
(B1) 175398	2004.09.06	(B1) 183455	2004.09.06	(B1) 189257	2001.12.30	(B1) 189585	2001.04.29
(B1) 175550	2004.09.21	(B1) 183689	2004.09.09	(B1) 189258	2002.01.06	(B1) 189593	2002.06.28
(B1) 175568	2004.09.01	(B1) 183947	2004.09.03	(B1) 189260	2002.02.15	(B1) 189598	2001.09.10
(B1) 175597	2004.09.15	(B1) 184033	2004.09.26	(B1) 189261	2002.03.19	(B1) 189599	2001.09.15
(B1) 175834	2004.09.01	(B1) 184062	2004.09.17	(B1) 189265	2002.12.10	(B1) 189611	2002.01.18
(B1) 175853	2004.09.28	(B1) 184225	2004.09.19	(B1) 189267	2002.06.17	(B1) 189612	2002.12.03
(B1) 176448	2004.09.12	(B1) 184325	2004.09.20	(B1) 189268	2002.06.21	(B1) 189633	2002.05.06
(B1) 176727	2004.09.07	(B1) 184795	2004.09.10	(B1) 189273	2001.11.03	(B1) 189635	2001.02.20
(B1) 176860	2004.09.05	(B1) 184977	2004.09.17	(B1) 189278	2001.12.07	(B1) 189644	2001.03.09
(B1) 177092	2004.09.01	(B1) 185109	2004.09.09	(B1) 189281	2002.05.20	(B1) 189656	2001.09.11
(B1) 177136	2004.09.10	(B1) 185546	2004.09.10	(B1) 189282	2002.10.25	(B1) 189658	2001.10.21
(B1) 177140	2004.09.14	(B1) 185624	2004.09.16	(B1) 189283	2002.12.15	(B1) 189675	2002.08.18
(B1) 177155	2004.09.14	(B1) 185961	2004.09.13	(B1) 189291	2002.03.19	(B1) 189678	2001.12.04
(B1) 177238	2004.09.14	(B1) 186005	2004.09.16	(B1) 189294	2002.07.26	(B1) 189721	2001.07.22
(B1) 177449	2004.09.20	(B1) 186016	2004.09.16	(B1) 189297	2001.08.21	(B1) 189723	2002.12.23
(B1) 177474	2004.09.28	(B1) 186161	2004.09.16	(B1) 189300	2001.12.31	(B1) 189736	2001.08.26
(B1) 177492	2004.09.26	(B1) 186348	2004.09.10	(B1) 189301	2001.12.31	(B1) 189740	2002.02.10
(B1) 177799	2004.09.08	(B1) 186374	2004.09.09	(B1) 189306	2001.12.15	(B1) 189754	2001.04.27
(B1) 178816	2004.04.15	(B1) 186382	2003.06.21	(B1) 189307	2003.03.18	(B1) 189762	2000.12.11
(B1) 179226	2005.06.01	(B1) 186529	2004.09.13	(B1) 189328	2001.10.23	(B1) 189763	2002.04.19
(B1) 180238	2004.09.28	(B1) 186777	2004.09.12	(B1) 189343	2001.07.20	(B1) 189776	2002.03.05
(B1) 180324	2004.09.11	(B1) 187478	2004.09.22	(B1) 189344	2002.07.16	(B1) 189792	2002.01.29
(B1) 180327	2004.09.03	(B1) 187913	2004.09.01	(B1) 189345	2002.09.15	(B1) 189801	2001.10.05
(B1) 180345	2004.09.02	(B1) 187980	2004.03.02	(B1) 189347	2001.11.03	(B1) 189804	2002.03.29
(B1) 180371	2005.04.11	(B1) 188282	2004.09.16	(B1) 189348	2001.02.05	(B1) 189817	2002.06.09
(B1) 180428	2004.09.24	(B1) 188314	2004.09.25	(B1) 189366	2002.07.28	(B1) 189842	2002.12.08
(B1) 180462	2004.09.22	(B1) 188825	2001.11.18	(B1) 189376	2001.04.15	(B1) 189859	2001.05.20
(B1) 180574	2004.09.16	(B1) 188829	2002.01.15	(B1) 189378	2002.01.11	(B1) 189865	2002.05.06
(B1) 180615	2004.09.19	(B1) 188842	2002.04.29	(B1) 189387	2001.05.28	(B1) 189917	2002.08.19
(B1) 180964	2004.09.05	(B1) 188849	2002.07.07	(B1) 189390	2001.07.21	(B1) 191346	2001.12.21
(B1) 181028	2004.09.11	(B1) 188852	2002.08.30	(B1) 189391	2001.12.24	(B1) 191353	2002.06.24
(B1) 181033	2004.09.11	(B1) 188885	2002.09.02	(B1) 189392	2002.09.28	(B1) 191356	2003.04.11
(B1) 181137	2004.09.16	(B1) 188905	2001.10.26	(B1) 189409	2001.09.22	(B1) 191357	2001.02.20
(B1) 181162	2004.09.24	(B1) 188906	2001.06.15	(B1) 189416	2002.03.04	(B1) 191358	2002.01.08
(B1) 181240	2004.09.06	(B1) 188907	2002.01.28	(B1) 189417	2002.05.21	(B1) 191364	2002.04.08
(B1) 181267	2004.09.09	(B1) 188915	2000.05.13	(B1) 189420	2002.10.13	(B1) 191380	2002.12.07
(B1) 181284	2004.09.05	(B1) 188933	2002.01.11	(B1) 189431	2002.11.10	(B1) 191385	2002.12.28
(B1) 181312	2004.09.10	(B1) 188934	2002.01.11	(B1) 189432	2002.11.10	(B1) 191408	2002.09.24
(B1) 181320	2004.09.09	(B1) 188935	2002.02.12	(B1) 189438	2001.08.26	(B1) 191423	2002.08.13
(B1) 181341	2004.09.18	(B1) 188937	2002.08.24	(B1) 189444	2002.05.04	(B1) 191439	2000.04.07
(B1) 181390	2004.09.24	(B1) 188947	2001.02.23	(B1) 189449	2001.06.03	(B1) 191469	2001.12.24
(B1) 181548	2004.09.27	(B1) 188951	2002.04.09	(B1) 189450	2001.03.06	(B1) 191505	2002.07.28
(B1) 181679	2004.09.10	(B1) 188953	2001.12.07	(B1) 189452	2002.05.20	(B1) 191510	1999.02.22
(B1) 181731	2004.09.24	(B1) 188954	2001.06.02	(B1) 189460	2002.07.02	(B1) 191514	2002.11.18
(B1) 181847	2004.09.02	(B1) 188978	2002.05.12	(B1) 189461	2002.07.02	(B1) 191527	2001.02.20
(B1) 181891	2004.09.25	(B1) 188985	2001.09.15				
(B1) 181926	2004.09.27	(B1) 188991	2002.02.15				
(B1) 182157	2004.09.10	(B1) 188994	2001.11.20				
(B1) 182216	2004.09.19	(B1) 189058	1999.12.11				
(B1) 182243	2004.09.02	(B1) 189062	2002.05.13				
(B1) 182289	2004.09.25	(B1) 189065	2002.07.28				
(B1) 182395	2004.09.13	(B1) 189072	2002.03.04				
(B1) 182456	2004.09.02	(B1) 189079	2002.04.23				
(B1) 182468	2004.09.02	(B1) 189081	2002.04.23				
(B1) 182495	2004.09.02	(B1) 189082	2002.04.23				
(B1) 182532	2004.09.25	(B1) 189097	2001.03.27				
(B1) 182571	2004.09.25	(B1) 189113	2002.05.10				
(B1) 182618	2004.09.02	(B1) 189115	2002.05.13				
(B1) 182641	2004.09.02	(B1) 189121	2000.12.22				

**DECYZJE O ZMIANIE LUB UCHYLENIU DECYZJI  
(opublikowanych w Wiadomościach Urzędu Patentowego)**

*Poniższe zestawienie zawiera kolejno: numer zgłoszenia wynalazku albo kod i numer patentu, numer i rok wydania Wiadomości Urzędu Patentowego, w którym zmieniona lub uchylona decyzja została ogłoszona oraz datę i treść decyzji, w której zmieniono lub uchylono decyzję poprzednią.*

(B1) 184487 07/2003 2006 05 05 uchylono decyzję o wygaśnięciu patentu

**B. WZORY UŻYTKOWE**

339

**UDZIELONE PRAWA OCHRONNE**

(od nr 62 699 do nr 62 744)

Y1 (11) **62704** (41) 2004 10 18 8(51) **A21C 1/14**  
 (21) 113995 (22) 2003 04 07  
 (72) Kotecki Edward, Maciuba Jan, Mazur Wiktor, Rostek Wiesław  
 (73) Mazur Wiktor, Bydgoszcz (PL)  
 (54) Miesidło spiralne do miesiarek

---

Y1 (11) **62711** (41) 2005 03 21 8(51) **A21C 9/00**  
 (21) 114337 (22) 2003 09 08  
 (72) Wójcik Marek  
 (73) Makowscy Spółka Jawna, Podlas (PL)  
 (54) Urządzenie do wytwarzania wyrobów ciastkarskich

---

Y1 (11) **62725** (41) 2004 06 14 8(51) **A45B 19/00**  
 (21) 113730 (22) 2002 12 09  
 (76) Litwin Stanisław, Przybysławice (PL)  
 (54) Parasol ogrodowo-kawiarniany

---

Y1 (11) **62738** (41) 2004 11 29 8(51) **A47B 47/02**  
 (21) 114087 (22) 2003 05 22  
 (72) Pietrzyk Marcin  
 (73) Przedsiębiorstwo Produkcyjno-Handlowo-Usługowe Duda - BIS Spółka z o.o., Sosnowiec (PL)  
 (54) Szafka pracownicza ubraniowa

---

Y1 (11) **62734** (41) 2004 11 02 8(51) **A47B 9/04**  
 (21) 114054 (22) 2003 04 30  
 (76) Błaszak Marek, Poznań (PL); Błaszak Roman, Poznań (PL)  
 (54) Stelaż stołów biurowych

---

Y1 (11) **62731** (41) 2004 10 18 8(51) **A47G 19/22**  
**A47G 7/06**  
 (21) 114017 (22) 2003 04 16  
 (72) Zych Witold  
 (73) DECO GLASS Sp. z o.o., Krosno (PL)  
 (54) Pojemnik

---

Y1 (11) **62706** (41) 2004 12 13 8(51) **A47G 33/06**  
 (21) 114117 (22) 2003 06 05  
 (72) Lipa Grzegorz, Lipa Joanna  
 (73) Lipa Grzegorz Przedsiębiorstwo Produkcyjno-Usługowo-Handlowe LIMPOL, Koziegłównki (PL)  
 (54) Moduł konstrukcyjny do choinki

---

Y1 (11) **62716** (41) 2003 03 24 8(51) **A62B 35/00**  
 (21) 112548 (22) 2001 09 14  
 (76) Suski Ryszard, Opole (PL)  
 (54) Ewakuacyjny pas zabezpieczający

---

Y1 (11) **62723** (41) 2004 05 04 8(51) **A63B 21/045**  
**A63B 23/00**  
 (21) 113614 (22) 2002 10 22  
 (72) Roszkowski Antoni, Kuchta Marek, Iwanejko Leszek, Nitecki Grzegorz  
 (73) Wojskowa Akademia Techniczna, Warszawa (PL)  
 (54) Urządzenie hydrauliczne do zmiany obciążeń w przyrządach rehabilitacyjnych

Y1 (11) **62743** (41) 2005 01 24 8(51) **B22D 15/04**  
**B22D 17/00**  
 (21) 114202 (22) 2003 07 14  
 (72) Fajkiel Aleksander, Korzec Renata, Maniowski Zbigniew, Walczak Wiesław, Zawadzki Kordian  
 (73) Instytut Odlewnictwa, Kraków (PL)  
 (54) Przystawka pompująco-filtrująca trudnopalne ciecze hydrauliczne

---

Y1 (11) **62702** (41) 2004 08 23 8(51) **B22D 27/04**  
 (21) 113884 (22) 2003 02 14  
 (72) Kruszewski Wojciech, Dobski Tomasz, Świdzki Artur  
 (73) Przemysłowe Instalacje Gazowe APAG Sp. z o.o., Poznań (PL)  
 (54) Palnik gazowy do podgrzewania wnętrza metalowych kokil odlewniczych

---

Y1 (11) **62703** (41) 2004 08 23 8(51) **B22D 27/04**  
 (21) 113885 (22) 2003 02 14  
 (72) Kruszewski Wojciech, Dobski Tomasz, Świdzki Artur  
 (73) Przemysłowe Instalacje Gazowe APAG Sp. z o.o., Poznań (PL)  
 (54) Palnik gazowy do podgrzewania układów wlewowych kokil w maszynach odlewniczych

---

Y1 (11) **62710** (41) 2005 02 21 8(51) **B24D 5/12**  
 (21) 114299 (22) 2003 08 20  
 (72) Koziarski Andrzej, Kaczmarek Józef  
 (73) Politechnika Łódzka, Łódź (PL)  
 (54) Ściernica do przecinania

---

Y1 (11) **62739** (41) 2004 11 29 8(51) **B43M 7/00**  
 (21) 114089 (22) 2003 05 23  
 (72) Burszstein Sławomir  
 (73) FORMASTER S.A., Kielce (PL)  
 (54) Rozcinacz papieru, zwłaszcza kopert

---

Y1 (11) **62708** (41) 2003 12 29 8(51) **B60G 11/50**  
 (21) 114150 (22) 2003 06 18  
 (30) 02TO 522 2002 06 18 IT  
 (72) Bussolino Daniele, Borgna Guido, Spina Michele, Santini Andrea, Pavesio Carlo  
 (73) SISTEMI SOSPENSIONI S.p.A., Milano (IT)  
 (54) Wałek skrętny do tylnego zawieszenia pojazdu silnikowego

---

Y1 (11) **62715** (41) 2003 02 24 8(51) **B60R 9/04**  
**B60P 7/12**  
 (21) 112472 (22) 2001 08 23  
 (76) Paluch Piotr, Kraków (PL)  
 (54) Uchwyt do bagażnika samochodowego

---

Y1 (11) **62713** (41) 2005 01 10 8(51) **B62B 9/20**  
 (21) 114548 (22) 2003 12 31  
 (30) 03 20030378 2003 07 03 NO  
 (72) Refsum Bjorn, Oxseth Hilde Angelfoss

(73) Stokke Gruppen AS, Skodje (NO) (54) Uchwyt	Y1 (11) <b>62705</b> (41) 2003 10 20 (21) 113999 (22) 2003 03 18 (72) Bryl Henryk, Gockowski Krzysztof, Kociński Tomasz (73) Centrum Techniki Okrętowej Spółka Akcyjna, Gdańsk (PL) (54) Rama do modułowego wyposażenia siłowni okrętowej, szczególnie statków typu poziomego ładowania	8(51) <b>B63B 3/00</b>	Y1 (11) <b>62727</b> (41) 2004 07 26 (21) 113825 (22) 2003 01 20 (72) Maciejak Jerzy (73) Polsko-Koreańskie Przedsiębiorstwo Produkcyjno-Handlowe JOONGPOL Spółka z o.o., Zakład Pracy Chronionej, Mielec (PL) (54) Podkład izolacyjny	8(51) <b>E04F 15/18</b>
Y1 (11) <b>62735</b> (41) 2004 04 19 (21) 113584 (22) 2002 10 10 (76) Rogożnicki Piotr, Warszawa (PL) (54) Osłona ochronna	Y1 (11) <b>62712</b> (41) 2004 10 18 (21) 114021 (22) 2003 04 17 (76) Gaworski Stanisław, Radom (PL) (54) Złącze do spinania taśmy	8(51) <b>B65D 59/00</b>	Y1 (11) <b>62722</b> (41) 2003 02 24 (21) 113477 (22) 2002 08 26 (72) Sitarz Stanisław (73) Gawlik Jacek, Warszawa (PL); Sitarz Barbara, Strzegom (PL) (54) Ochroniacz naroża, zwłaszcza do płyt kamiennych	8(51) <b>E04F 19/02</b>
Y1 (11) <b>62736</b> (41) 2004 11 15 (21) 114056 (22) 2003 05 05 (72) Cholewa Henryk (73) SIGMA S.A., Barak (PL) (54) Belka transportowa	Y1 (11) <b>62714</b> (41) 2001 04 09 (62) 335785 (21) 115683 (22) 1999 09 30 (72) Chmielowiec Kazimierz, Czajkowski Ryszard, Dziedzic Witold, Semeniuk Władysław, Grylak Roman, Piątkowski Wiesław (73) Kopalnie i Zakłady Przetwórcze Siarki SIARKOPOL w likwidacji, Tarnobrzeg (PL) (54) Przenośnik łopatkowy	8(51) <b>B65G 17/20</b> <b>B61B 3/00</b> <b>E21F 13/02</b>	Y1 (11) <b>62729</b> (41) 2004 08 23 (21) 113872 (22) 2003 02 10 (76) Żurawski Artur, Warszawa (PL); Ziętek Jacek, Warszawa (PL); Nastula Stanisław, Warszawa (PL); Tomczuk Krzysztof, Zielonka (PL) (54) Listwa przypodłogowa z zaczepem mocującym	8(51) <b>E04F 19/04</b>
Y1 (11) <b>62714</b> (41) 2001 04 09 (62) 335785 (21) 115683 (22) 1999 09 30 (72) Chmielowiec Kazimierz, Czajkowski Ryszard, Dziedzic Witold, Semeniuk Władysław, Grylak Roman, Piątkowski Wiesław (73) Kopalnie i Zakłady Przetwórcze Siarki SIARKOPOL w likwidacji, Tarnobrzeg (PL) (54) Przenośnik łopatkowy	Y1 (11) <b>62737</b> (41) 2004 11 15 (21) 114060 (22) 2003 05 05 (72) Robakowski Bernard (73) MM PETRO Spółka z o.o., Żory (PL) (54) Nalewak, zwłaszcza płynu do spryskiwaczy	8(51) <b>B65G 19/08</b> <b>B65G 17/12</b>	Y1 (11) <b>62742</b> (41) 2005 01 10 (21) 114171 (22) 2003 06 30 (72) Potocki Piotr (73) Potocki Piotr POROLET, Gdynia (PL) (54) Namiotowa kapsuła	8(51) <b>E04H 15/18</b>
Y1 (11) <b>62721</b> (41) 2003 12 15 (21) 113284 (22) 2002 06 10 (72) Cichy Maciej, Kawalec Tadeusz (73) Przedsiębiorstwo Budowlano-Usługowe GOMIBUD Sp. z o.o., Borek Szlachecki (PL) (54) Płyta dźwiękochłonna	Y1 (11) <b>62714</b> (41) 2001 04 09 (62) 335785 (21) 115683 (22) 1999 09 30 (72) Chmielowiec Kazimierz, Czajkowski Ryszard, Dziedzic Witold, Semeniuk Władysław, Grylak Roman, Piątkowski Wiesław (73) Kopalnie i Zakłady Przetwórcze Siarki SIARKOPOL w likwidacji, Tarnobrzeg (PL) (54) Przenośnik łopatkowy	8(51) <b>B65G 19/08</b> <b>B65G 17/12</b>	Y1 (11) <b>62719</b> (41) 2003 11 03 (21) 113209 (22) 2002 04 30 (76) Urbanowicz Jacek, Kowale (PL) (54) Kształtka ogrodzeniowa	8(51) <b>E04H 17/14</b>
Y1 (11) <b>62709</b> (41) 2005 02 21 (21) 114276 (22) 2003 08 07 (76) Witkowska Halina, Skoszewo (PL) (54) Panel ścienny	Y1 (11) <b>62714</b> (41) 2001 04 09 (62) 335785 (21) 115683 (22) 1999 09 30 (72) Chmielowiec Kazimierz, Czajkowski Ryszard, Dziedzic Witold, Semeniuk Władysław, Grylak Roman, Piątkowski Wiesław (73) Kopalnie i Zakłady Przetwórcze Siarki SIARKOPOL w likwidacji, Tarnobrzeg (PL) (54) Przenośnik łopatkowy	8(51) <b>B65G 19/08</b> <b>B65G 17/12</b>	Y1 (11) <b>62740</b> (41) 2004 12 13 (21) 114115 (22) 2003 06 04 (76) Brodacki Krzysztof, Warszawa (PL) (54) Zamek bębnowy z kluczem	8(51) <b>E05B 27/10</b> <b>E05B 19/00</b>
Y1 (11) <b>62728</b> (41) 2004 07 26 (21) 113862 (22) 2003 02 06 (23) 2003 01 21 MTP BUDMA 2003 (72) Allendorfer Erich (73) Gebr. Allendorfer Betonwerk GmbH, Giessen-Lutzellinden (DE) (54) Nadproże do rolet zewnętrznych	Y1 (11) <b>62714</b> (41) 2001 04 09 (62) 335785 (21) 115683 (22) 1999 09 30 (72) Chmielowiec Kazimierz, Czajkowski Ryszard, Dziedzic Witold, Semeniuk Władysław, Grylak Roman, Piątkowski Wiesław (73) Kopalnie i Zakłady Przetwórcze Siarki SIARKOPOL w likwidacji, Tarnobrzeg (PL) (54) Przenośnik łopatkowy	8(51) <b>B65G 19/08</b> <b>B65G 17/12</b>	Y1 (11) <b>62700</b> (41) 2004 09 20 (21) 113922 (22) 2003 03 07 (72) Kuczyński Tadeusz, Jaremko Andrzej, Jodkowski Janusz, Chmielowiec Henryk (73) FADROMA Development Sp. z o.o., Wrocław (PL) (54) Samojezdny wóz remontowy do montażu i demontażu kół jezdnych w maszynach, zwłaszcza kopalnianych	8(51) <b>E21F 13/00</b>
Y1 (11) <b>62709</b> (41) 2005 02 21 (21) 114276 (22) 2003 08 07 (76) Witkowska Halina, Skoszewo (PL) (54) Panel ścienny	Y1 (11) <b>62714</b> (41) 2001 04 09 (62) 335785 (21) 115683 (22) 1999 09 30 (72) Chmielowiec Kazimierz, Czajkowski Ryszard, Dziedzic Witold, Semeniuk Władysław, Grylak Roman, Piątkowski Wiesław (73) Kopalnie i Zakłady Przetwórcze Siarki SIARKOPOL w likwidacji, Tarnobrzeg (PL) (54) Przenośnik łopatkowy	8(51) <b>B65G 19/08</b> <b>B65G 17/12</b>	Y1 (11) <b>62733</b> (41) 2004 11 02 (21) 114044 (22) 2003 04 22 (76) Górka Tadeusz, Warszawa (PL) (54) Turbina elektrowni wiatrowej	8(51) <b>F03D 3/00</b> <b>B63H 1/06</b>
Y1 (11) <b>62728</b> (41) 2004 07 26 (21) 113862 (22) 2003 02 06 (23) 2003 01 21 MTP BUDMA 2003 (72) Allendorfer Erich (73) Gebr. Allendorfer Betonwerk GmbH, Giessen-Lutzellinden (DE) (54) Nadproże do rolet zewnętrznych	Y1 (11) <b>62714</b> (41) 2001 04 09 (62) 335785 (21) 115683 (22) 1999 09 30 (72) Chmielowiec Kazimierz, Czajkowski Ryszard, Dziedzic Witold, Semeniuk Władysław, Grylak Roman, Piątkowski Wiesław (73) Kopalnie i Zakłady Przetwórcze Siarki SIARKOPOL w likwidacji, Tarnobrzeg (PL) (54) Przenośnik łopatkowy	8(51) <b>B65G 19/08</b> <b>B65G 17/12</b>	Y1 (11) <b>62699</b> (41) 2004 10 04 (21) 113978 (22) 2003 03 31 (76) Szyling Stanisław, Dzierżoniów (PL) (54) Zespół elektrozaworów	8(51) <b>F16K 31/02</b> <b>F16K 11/24</b>
Y1 (11) <b>62709</b> (41) 2005 02 21 (21) 114276 (22) 2003 08 07 (76) Witkowska Halina, Skoszewo (PL) (54) Panel ścienny	Y1 (11) <b>62714</b> (41) 2001 04 09 (62) 335785 (21) 115683 (22) 1999 09 30 (72) Chmielowiec Kazimierz, Czajkowski Ryszard, Dziedzic Witold, Semeniuk Władysław, Grylak Roman, Piątkowski Wiesław (73) Kopalnie i Zakłady Przetwórcze Siarki SIARKOPOL w likwidacji, Tarnobrzeg (PL) (54) Przenośnik łopatkowy	8(51) <b>B65G 19/08</b> <b>B65G 17/12</b>	Y1 (11) <b>62717</b> (41) 2003 10 06 (21) 113115 (22) 2002 03 28 (72) Penkała Tadeusz (73) Przedsiębiorstwo Komunalne THERMA Sp. z o.o., Bielsko-Biała (PL) (54) Stabilizator do regulatorów przepływowych	8(51) <b>F16K 31/365</b>
Y1 (11) <b>62728</b> (41) 2004 07 26 (21) 113862 (22) 2003 02 06 (23) 2003 01 21 MTP BUDMA 2003 (72) Allendorfer Erich (73) Gebr. Allendorfer Betonwerk GmbH, Giessen-Lutzellinden (DE) (54) Nadproże do rolet zewnętrznych	Y1 (11) <b>62714</b> (41) 2001 04 09 (62) 335785 (21) 115683 (22) 1999 09 30 (72) Chmielowiec Kazimierz, Czajkowski Ryszard, Dziedzic Witold, Semeniuk Władysław, Grylak Roman, Piątkowski Wiesław (73) Kopalnie i Zakłady Przetwórcze Siarki SIARKOPOL w likwidacji, Tarnobrzeg (PL) (54) Przenośnik łopatkowy	8(51) <b>B65G 19/08</b> <b>B65G 17/12</b>	Y1 (11) <b>62718</b> (41) 2003 11 03 (21) 113203 (22) 2002 04 29 (72) Rożenek Zenon (73) KAZ Sp. z o.o., Gliwice (PL) (54) Zespół do zamykania zasuw w rurociągu	8(51) <b>F16K 31/53</b>

Y1 (11) <b>62720</b>	(41) 2003 11 17	8(51) <b>F16L 43/00</b> <b>F16L 3/01</b>
(21) 113222	(22) 2002 05 08	
(76) Gregorczyk Jerzy, Mielec (PL)		
(54) Rękaw ochronny węża		
Y1 (11) <b>62741</b>	(41) 2004 12 27	8(51) <b>F23L 1/02</b> <b>F24H 1/22</b>
(21) 114146	(22) 2003 06 17	
(72) Siedlaczek Jerzy		
(73) Siedlaczek Jerzy CONSULT-S, Rybnik (PL)		
(54) Kocioł wodny centralnego ogrzewania do spalania węgla i/lub spletyzowanej biomasy		
Y1 (11) <b>62707</b>	(41) 2004 12 27	8(51) <b>F24D 19/02</b>
(21) 114134	(22) 2003 06 16	
(72) Gawłowski Roman		
(73) INSTAL-PROJEKT Gawłowski, Ścierzyńscy Spółka Jawna, Włocławek (PL)		
(54) Uchwyt, zwłaszcza do grzejnika rurkowego		
Y1 (11) <b>62701</b>	(41) 1999 09 13	8(51) <b>G01G 5/04</b> <b>G01G 19/10</b> <b>G01G 3/14</b>
(21) 107759	(22) 1998 03 04	
(76) Wlazełko Marian, Zielonka (PL)		
(54) Urządzenie do pomiaru ciężaru i wytrzymałości przedmiotów o trwałej postaci		
Y1 (11) <b>62724</b>	(41) 2004 05 31	8(51) <b>G12B 9/10</b> <b>H05K 5/02</b>
(21) 113696	(22) 2002 11 25	
(72) Maszkiewicz Henryk		
(73) Przemysłowy Instytut Telekomunikacji, Warszawa (PL)		
(54) Przystawka sterująca		
Y1 (11) <b>62730</b>	(41) 2003 09 08	8(51) <b>H01B 17/14</b>
(21) 113958	(22) 2003 03 20	
(72) Jaworek Henryk, Buchczik Dariusz		
(73) Przedsiębiorstwo Produkcyjno-Usługowo-Handlowe „KIZO” Sp. z o.o., Katowice (PL)		
(54) Reaktancyjny izolator wsporczy		
Y1 (11) <b>62732</b>	(41) 2003 10 06	8(51) <b>H01B 17/14</b>
(21) 114018	(22) 2003 04 16	
(72) Jaworek Henryk, Buchczik Dariusz		
(73) Przedsiębiorstwo Produkcyjno-Usługowo-Handlowe „KIZO” Sp. z o.o., Katowice (PL)		
(54) Reaktancyjny izolator wsporczy, zwłaszcza wewnętrzny		
Y1 (11) <b>62744</b>	(41) 2005 02 07	8(51) <b>H02H 9/06</b> <b>H05K 5/00</b> <b>H01R 12/00</b>
(21) 114267	(22) 2003 08 05	
(72) Kubicz Andrzej, Siwek Krzysztof		
(73) HSK Data Ltd. Sp. z o.o., Kraków (PL)		
(54) Urządzenie ochronne przeciwprzepięciowe, zwłaszcza do linii telekomunikacyjnych		
Y1 (11) <b>62726</b>	(41) 2004 07 12	8(51) <b>H05K 13/04</b> <b>H05K 7/14</b>
(21) 113796	(22) 2003 01 09	
(72) Szynkarczyk Piotr, Kozak Mariusz		
(73) Przemysłowy Instytut Automatyki i Pomiarów PIAP, Warszawa (PL)		
(54) Uchwyt montażowy płytki elektronicznej		

INDEKS UDZIELONYCH PRAW OCHRONNYCH,  
WEDŁUG SYMBOLI MKP

Symbol MKP	Nr prawa ochronn.	Symbol MKP	Nr prawa ochronn.	
1	2	1	2	
<b>A21C</b>	<b>1/14</b>	62704	<b>E04F</b> <b>13/18</b>	62709*
<b>A21C</b>	<b>9/00</b>	62711	<b>E04F</b> <b>15/18</b>	62727
<b>A45B</b>	<b>19/00</b>	62725	<b>E04F</b> <b>19/02</b>	62722
<b>A47B</b>	<b>47/02</b>	62738	<b>E04F</b> <b>19/04</b>	62729
<b>A47B</b>	<b>9/04</b>	62734	<b>E04H</b> <b>15/18</b>	62742
<b>A47G</b>	<b>19/22</b>	62731	<b>E04H</b> <b>17/14</b>	62719
<b>A47G</b>	<b>7/06</b>	62731*	<b>E05B</b> <b>27/10</b>	62740
<b>A47G</b>	<b>33/06</b>	62706	<b>E05B</b> <b>19/00</b>	62740*
<b>A62B</b>	<b>35/00</b>	62716	<b>E06B</b> <b>9/17</b>	62728*
<b>A63B</b>	<b>21/045</b>	62723	<b>E21F</b> <b>13/02</b>	62736*
<b>A63B</b>	<b>23/00</b>	62723*	<b>E21F</b> <b>13/00</b>	62700
<b>B22D</b>	<b>15/04</b>	62743	<b>F03D</b> <b>3/00</b>	62733
<b>B22D</b>	<b>17/00</b>	62743*	<b>F16G</b> <b>3/08</b>	62712*
<b>B22D</b>	<b>27/04</b>	62702	<b>F16K</b> <b>31/02</b>	62699
<b>B22D</b>	<b>27/04</b>	62703	<b>F16K</b> <b>11/24</b>	62699*
<b>B24D</b>	<b>5/12</b>	62710	<b>F16K</b> <b>31/365</b>	62717
<b>B43M</b>	<b>7/00</b>	62739	<b>F16K</b> <b>31/53</b>	62718
<b>B60G</b>	<b>11/50</b>	62708	<b>F16L</b> <b>43/00</b>	62720
<b>B60P</b>	<b>7/12</b>	62715*	<b>F16L</b> <b>3/01</b>	62720*
<b>B60R</b>	<b>9/04</b>	62715	<b>F23L</b> <b>1/02</b>	62741
<b>B61B</b>	<b>3/00</b>	62736*	<b>F24D</b> <b>19/02</b>	62707
<b>B62B</b>	<b>9/20</b>	62713	<b>F24H</b> <b>1/22</b>	62741*
<b>B63B</b>	<b>3/00</b>	62705	<b>G01G</b> <b>5/04</b>	62701
<b>B63H</b>	<b>1/06</b>	62733*	<b>G01G</b> <b>19/10</b>	62701*
<b>B65D</b>	<b>59/00</b>	62735	<b>G01G</b> <b>3/14</b>	62701*
<b>B65G</b>	<b>15/30</b>	62712	<b>G12B</b> <b>9/10</b>	62724
<b>B65G</b>	<b>17/20</b>	62736	<b>H01B</b> <b>17/14</b>	62730
<b>B65G</b>	<b>19/08</b>	62714	<b>H01B</b> <b>17/14</b>	62732
<b>B65G</b>	<b>17/12</b>	62714*	<b>H01R</b> <b>12/00</b>	62744*
<b>B67D</b>	<b>5/00</b>	62737	<b>H02H</b> <b>9/06</b>	62744
<b>E01F</b>	<b>8/00</b>	62721*	<b>H05K</b> <b>5/02</b>	62724*
<b>E04B</b>	<b>1/86</b>	62721	<b>H05K</b> <b>5/00</b>	62744*
<b>E04C</b>	<b>2/288</b>	62721*	<b>H05K</b> <b>13/04</b>	62726
<b>E04C</b>	<b>2/20</b>	62709	<b>H05K</b> <b>7/14</b>	62726*
<b>E04C</b>	<b>3/02</b>	62728		

\*) Prawo ochronne oznaczone więcej niż jednym symbolem klasyfikacyjnym. Ogłoszenie dotyczące tego prawa ochronnego można znaleźć pod symbolem klasyfikacyjnym odpowiadającym numerowi bez gwiazdki.

INDEKS NUMEROWY  
UDZIELONYCH PRAW OCHRONNYCH

Nr prawa ochronn.	Symbol MKP	Nr prawa ochronn.	Symbol MKP
1	2	1	2
62699	<b>F16K</b> <b>31/02</b>	62710	<b>B24D</b> <b>5/12</b>
62700	<b>E21F</b> <b>13/00</b>	62711	<b>A21C</b> <b>9/00</b>
62701	<b>G01G</b> <b>5/04</b>	62712	<b>B65G</b> <b>15/30</b>
62702	<b>B22D</b> <b>27/04</b>	62713	<b>B62B</b> <b>9/20</b>
62703	<b>B22D</b> <b>27/04</b>	62714	<b>B65G</b> <b>19/08</b>
62704	<b>A21C</b> <b>1/14</b>	62715	<b>B60R</b> <b>9/04</b>
62705	<b>B63B</b> <b>3/00</b>	62716	<b>A62B</b> <b>35/00</b>
62706	<b>A47G</b> <b>33/06</b>	62717	<b>F16K</b> <b>31/365</b>
62707	<b>F24D</b> <b>19/02</b>	62718	<b>F16K</b> <b>31/53</b>
62708	<b>B60G</b> <b>11/50</b>	62719	<b>E04H</b> <b>17/14</b>
62709	<b>E04C</b> <b>2/20</b>	62720	<b>F16L</b> <b>43/00</b>

1	2	1	2
62721	<b>E04B 1/86</b>	62733	<b>F03D 3/00</b>
62722	<b>E04F 19/02</b>	62734	<b>A47B 9/04</b>
62723	<b>A63B 21/045</b>	62735	<b>B65D 59/00</b>
62724	<b>G12B 9/10</b>	62736	<b>B65G 17/20</b>
62725	<b>A45B 19/00</b>	62737	<b>B67D 5/00</b>
62726	<b>H05K 13/04</b>	62738	<b>A47B 47/02</b>
62727	<b>E04F 15/18</b>	62739	<b>B43M 7/00</b>
62728	<b>E04C 3/02</b>	62740	<b>E05B 27/10</b>
62729	<b>E04F 19/04</b>	62741	<b>F23L 1/02</b>
62730	<b>H01B 17/14</b>	62742	<b>E04H 15/18</b>
62731	<b>A47G 19/22</b>	62743	<b>B22D 15/04</b>
62732	<b>H01B 17/14</b>	62744	<b>H02H 9/06</b>

**340**

**DECYZJE O ODMOWIE UDZIELENIA  
PRAWA OCHRONNEGO  
(wydane po ogłoszeniu o zgłoszeniu)**

Poniższe zestawienie zawiera kolejno: numer zgłoszenia wzoru użytkowego oraz numer i rok wydania Biuletynu Urzędu Patentowego, w którym zgłoszenie zostało ogłoszone (dla zgłoszeń wydzielonych lub przekształconych ze zgłoszenia wynalazku umieszczono w nawiasie numer zgłoszenia macierzystego).

111846	16/2002	113800	15/2004
111869	17/2002	114142	26/2004
113705	11/2004		

**341**

**DECYZJE O UMORZENIU POSTĘPOWANIA  
(wydane po ogłoszeniu o zgłoszeniu)**

Poniższe zestawienie zawiera kolejno: numer zgłoszenia wzoru użytkowego oraz numer i rok wydania Biuletynu Urzędu Patentowego, w którym zgłoszenie zostało ogłoszone (dla zgłoszeń wydzielonych lub przekształconych ze zgłoszenia wynalazku umieszczono w nawiasie numer zgłoszenia macierzystego).

113136	20/2003	113191	22/2003
--------	---------	--------	---------

**342**

**DECYZJE STWIERDZAJĄCE WYGAŚNIĘCIE  
DECYZJI O UDZIELENIU PRAWA OCHRONNEGO**

Poniższe zestawienie zawiera kolejno: numer zgłoszenia wzoru użytkowego oraz numer i rok wydania Biuletynu Urzędu Patentowego, w którym zgłoszenie zostało ogłoszone (dla zgłoszeń wydzielonych lub przekształconych ze zgłoszenia wynalazku umieszczono w nawiasie numer zgłoszenia macierzystego).

112016	20/2002	113169	21/2003
112425	03/2003	113190	22/2003
112429	03/2003	113340	26/2003
112473	04/2003	113571	08/2004
112555	06/2003	113715	12/2004
112562	06/2003	113801	15/2004
112717	10/2003	113824	15/2004
112783	12/2002	113942	19/2004
112847	13/2003	113951	19/2004
112912	15/2003	114086	24/2004
113045	18/2003	114161	26/2004
113067	19/2003	114209	01/2005
113168	24/2003		

**343**

**WPISY I ZMIANY W REJESTRZE  
PRAW OCHRONNYCH  
(nieuwzględnione w innych samodzielnych ogłoszeniach)**

Poniższe zestawienie zawiera kolejno: kod rodzaju prawa, numer prawa ochronnego, datę wpisu, oznaczenie rubryki, w której dokonano wpisu lub zmiany oraz treść wpisu. Poszczególne rubryki rejestru praw ochronnych zawierają następujące dane:

rubryka A - nazwisko i imię albo nazwa, miejsce zamieszkania albo siedziba uprawnionego z prawa ochronnego (miejscowość, kraj) oraz numer identyfikacji podatkowej NIP, a także numer PESEL albo numer identyfikacyjny REGON, o ile zgłaszający je wskazał,

rubryka B - tytuł wzoru użytkowego,

rubryka C - nazwisko i imię twórcy wzoru użytkowego oraz jego miejsce zamieszkania (miejscowość, kraj),

rubryka D - prawa ograniczające prawo ochronne,

rubryka E - wpisy uzupełniające stan prawny prawa ochronnego,

rubryka F - wnioski o unieważnienie i sprzeciwy oraz decyzje dotyczące danego prawa ochronnego,

rubryka G - data unieważnienia lub data i przyczyna wygaśnięcia prawa ochronnego.

**Uwaga:** Publikacji podlegają: zmiana uprawnionego, twórcy, zmiana nazwy uprawnionego, prawa ograniczające prawo ochronne, sprostowania istotnych pomyłek.

(Y1) **61713, 61716, 61858** 2006 06 22 A. Wprowadzono zmianę uprawnionego przez wykreślenie wpisu: „Kielar Adam, Ustroń, Polska” i dokonanie wpisu: „Kielar-ECO” Adam i Helena Kielar Spółka Jawna, Ustroń, Polska”.

(Y1) **62180** 2006 06 22 A. Wprowadzono zmianę nazwiska współuprawnionej przez wykreślenie wpisu: „Rudecka Monika, Łódź, Polska; Rudecki Tadeusz, Łódź, Polska” i dokonanie wpisu: „Simon Monika, Łódź, Polska; Rudecki Tadeusz, Łódź, Polska”.

(Y1) **62238, 62241** 2006 06 22 A. Wprowadzono zmianę uprawnionego przez wykreślenie wpisu: „Kielar Adam, Ustroń, Polska” i dokonanie wpisu: „Kielar-ECO” Adam i Helena Kielar Spółka Jawna, Ustroń, Polska”.

**344**

**DECYZJE O UNIEWAŻNIENIU  
PRAWA OCHRONNEGO**

Poniższe zestawienie zawiera kolejno: kod rodzaju prawa, numer unieważnionego prawa ochronnego, datę unieważnienia oraz treść decyzji.

(Y1) 59984 2006 01 04 Unieważniono w całości

**345**

**DECYZJE O WYGAŚNIĘCIU PRAWA OCHRONNEGO**

Poniższe zestawienie zawiera kolejno: kod rodzaju prawa, numery praw ochronnych, które wygasły na podstawie art. 90 ust. 1 pkt 2 - 4 w związku z art. 100 ust. 1 ustawy z dnia 30.06.2000 r. - Prawo własności przemysłowej oraz datę wygaśnięcia prawa ochronnego.

(Y1) 57762	2004 03 11	(Y1) 59216	2005 09 24
(Y1) 57827	2004 03 11	(Y1) 59242	2005 09 23
(Y1) 59052	2005 09 18	(Y1) 59259	2005 09 05
(Y1) 59100	2005 09 08	(Y1) 59290	2005 09 24
(Y1) 59116	2005 09 18	(Y1) 59321	2005 09 08



---

(Y1) 59322	2005 09 08	(Y1) 61018	2003 09 30	(Y1) 61281	2005 09 12	(Y1) 62243	2004 10 18
(Y1) 59325	2005 09 08	(Y1) 61030	2005 09 04	(Y1) 61282	2005 09 12	(Y1) 62249	2004 11 27
(Y1) 59379	2005 09 24	(Y1) 61060	2005 09 05	(Y1) 61283	2005 09 12	(Y1) 62266	2005 07 08
(Y1) 59411	2005 09 12	(Y1) 61061	2005 09 11	(Y1) 61395	2005 09 28	(Y1) 62292	2005 07 02
(Y1) 59688	2005 09 30	(Y1) 61152	2005 09 25	(Y1) 61522	2005 09 13	(Y1) 62293	2005 07 29
(Y1) 59691	2005 09 03	(Y1) 61275	2005 09 12	(Y1) 61524	2005 09 04	(Y1) 62294	2005 07 05
(Y1) 59725	2005 09 08	(Y1) 61276	2005 09 12	(Y1) 61664	2005 09 05	(Y1) 62296	2005 07 09
(Y1) 60037	2005 09 23	(Y1) 61277	2005 09 12	(Y1) 62191	2005 04 05	(Y1) 62299	2005 07 25
(Y1) 60669	2005 09 22	(Y1) 61278	2005 09 12	(Y1) 62221	2002 12 16		
(Y1) 60948	2005 09 18	(Y1) 61279	2005 09 12	(Y1) 62222	2004 04 10		
(Y1) 61006	2005 09 27	(Y1) 61280	2005 09 12	(Y1) 62234	2005 05 07		

## C. WZORY PRZEMYSŁOWE

Cyfrowe kody identyfikacyjne (wg normy WIPO ST. 80), które poprzedzają informacje o dokonanej rejestracji oznaczają:

- (11) – numer rejestracji
- (21) – numer zgłoszenia
- (22) – data zgłoszenia
- (30) – pierwszeństwo
- (51) – symbol klasy wzoru przemysłowego
- (54) – określenie przedmiotu wzoru
- (55) – rysunek wzoru lub fotografię wzoru
- (72) – imię i nazwisko twórcy wzoru
- (73) – nazwisko i imię bądź nazwę uprawnionego

346

### REJESTRACJA

(od nr 10 459 do nr 10 592)

(51) 15-99 (11) **10459** (22) 2005 11 10 (21) 8811  
 (73) Konieczny Bogdan, Bytom, (PL)  
 (72) Konieczny Bogdan  
 (54) Mieszalnik przemysłowy  
 (55)

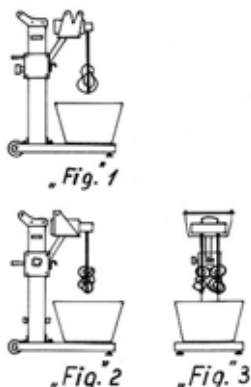

(51) 19-08 (11) **10460** (22) 2006 05 09 (21) 9660  
 (73) PERŁA-BROWARY LUBELSKIE S.A., Lublin, (PL)  
 (72) Łupina Piotr  
 (54) Zestaw etykiet  
 (55)



(51) 09-01 (11) **10461** (22) 2006 05 09 (21) 9661  
 (73) PERŁA-BROWARY LUBELSKIE S.A., Lublin, (PL)  
 (72) Łupina Piotr  
 (54) Butelka z etykietą  
 (55)



(51) 19-01 (11) **10462** (22) 2005 12 14 (21) 8955  
 (73) Bebel Zbigniew, Lublin, (PL)  
 (72) Bebel Zbigniew  
 (54) Papier listowy  
 (55)

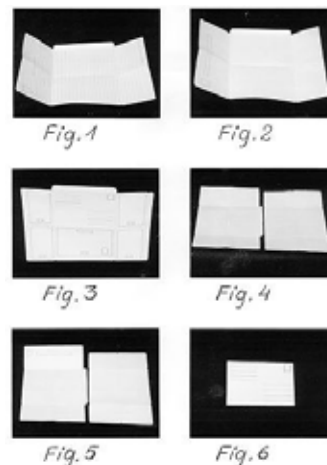

(51) 09-05 (11) **10463** (22) 2006 02 16 (21) 9257  
 (73) SCHULSTAD Sp. z o.o., Poznań, (PL)  
 (72) Lewandowska Anna, Huddleston Zara  
 (54) Opakowanie dla chleba  
 (55)



(51) 09-01 (11) **10464** (22) 2004 12 08 (21) 7006  
 (73) Dr. Mielimonka GLOBAL Group Sp. z o.o., Radom, (PL)  
 (72) Skrzypczak Piotr, Zaceński Tomasz  
 (54) Butelka  
 (55)

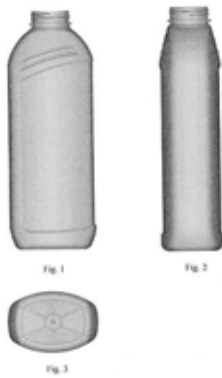

(51) 09-01 (11) **10465** (22) 2004 11 23 (21) 6921  
 (73) Dr. Mielimonka GLOBAL Group Sp. z o.o., Radom, (PL)  
 (72) Hołubowska Barbara  
 (54) Butelka  
 (55)

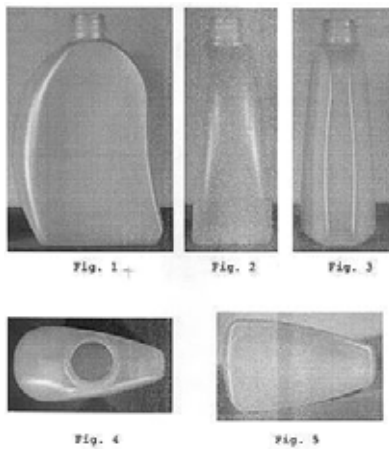

(51) 09-01 (11) **10466** (22) 2004 11 19 (21) 6911  
 (73) Dr. Mielimonka GLOBAL Group Sp. z o.o., Radom, (PL)  
 (72) Hołubowska Barbara

(54) Butelka  
 (55)

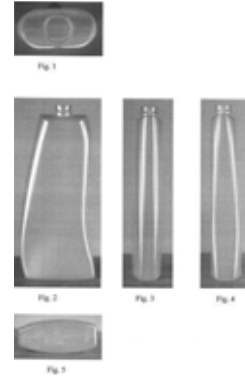

(51) 09-03 (11) **10467** (22) 2004 01 28 (21) 4955  
 (73) Świerlikowska Magdalena TASTE Agencja Reklamowa, Karczew, (PL)  
 (72) Świerlikowski Ireneusz  
 (54) Opakowanie  
 (55)



(51) 03-01 (11) **10468** (22) 2006 03 20 (21) 9410  
 (73) Zakład Produkcyjno-Handlowy „ORTALEX” Stanisław Baszczyj, Dzierżoniów, (PL)  
 (72) Michalska Anita  
 (54) Plecak młodzieżowy  
 (55)



(51) 03-01 (11) **10469** (22) 2006 03 20 (21) 9411  
 (73) Zakład Produkcyjno-Handlowy „ORTALEX” Stanisław Baszczyj, Dzierżoniów, (PL)  
 (72) Baszczyj Stanisław  
 (54) Plecak młodzieżowy z uchwytem i wieszakiem  
 (55)



(51) 03-01 (11) **10470** (22) 2006 01 30 (21) 9153  
 (73) Zakład Produkcyjno-Handlowy „ORTALEX”  
 Stanisław Baszczyj, Dzierżoniów, (PL)  
 (72) Michalska Anita  
 (54) Plecak  
 (55)



(51) 03-01 (11) **10471** (22) 2006 01 30 (21) 9154  
 (73) Zakład Produkcyjno-Handlowy „ORTALEX”  
 Stanisław Baszczyj, Dzierżoniów, (PL)  
 (72) Michalska Anita  
 (54) Plecak uniwersalny  
 (55)



(51) 15-99 (11) **10472** (22) 2006 01 11 (21) 9087  
 (73) Ośrodek Badawczo-Rozwojowy Przemysłu Płyt  
 Drewnopochodnych, Czarna Woda, (PL)  
 (72) Dudziec Marek, Nowak Adam, Dermanowski Siergiej  
 (54) Pierścień kierujący  
 (55)

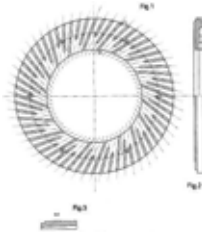

(51) 15-99 (11) **10473** (22) 2006 01 18 (21) 9127  
 (73) Ośrodek Badawczo-Rozwojowy Przemysłu Płyt  
 Drewnopochodnych, Czarna Woda, (PL)  
 (72) Dudziec Marek, Nowak Adam, Dermanowski Siergiej  
 (54) Segment mielący  
 (55)

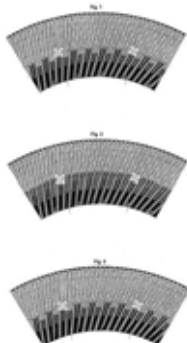

(51) 10-04 (11) **10474** (22) 2006 02 07 (21) 9220  
 (73) Chudzyński Janusz, Ożarów Mazowiecki, (PL)  
 (72) Chudzyński Janusz  
 (54) Płyta czołowa stacji pogody  
 (55)



(51) 03-01 (11) **10475** (22) 2006 02 21 (21) 9299  
 (73) „R2 INVEST” Sp. z o.o., Wrocław, (PL)  
 (72) Kisiela Marek  
 (54) Miękki futerał na telefon komórkowy  
 (55)



(51) 03-01 (11) **10476** (22) 2006 02 21 (21) 9298  
 (73) „R2 INVEST” Sp. z o.o., Wrocław, (PL)  
 (72) Kisiela Marek  
 (54) Futerał na telefon komórkowy  
 (55)



(51) 26-05 (11) **10477** (22) 2006 03 24 (21) 9444  
 (73) Przedsiębiorstwo Produkcyjno-Handlowe „ALTORI”  
 Jerzy Pietrzyk, Pszczyna, (PL)  
 (72) Pietrzyk Jerzy  
 (54) Listwa oświetleniowa LED  
 (55)

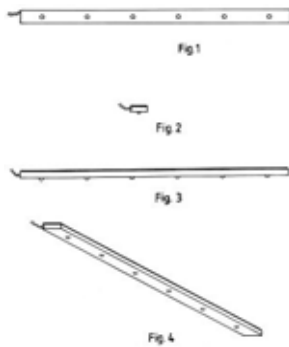

(51) 26-05 (11) **10478** (22) 2006 03 27 (21) 9451  
 (73) Przedsiębiorstwo Produkcyjno-Handlowe „ALTORI” Jerzy  
 Pietrzyk, Pszczyna, (PL)  
 (72) Pietrzyk Jerzy  
 (54) Oprawa oświetleniowa do świetlówek liniowych  
 (55)

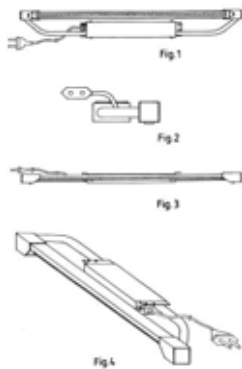

(51) 08-05 (11) **10479** (22) 2006 03 20 (21) 9407  
 (30) 2006 01 24 (PL)  
 (73) BUDOSPRZĘT Sp. z o.o., Bytom, (PL)  
 (72) Siwy Karol  
 (54) Zestaw płyt do deskowania  
 (55)

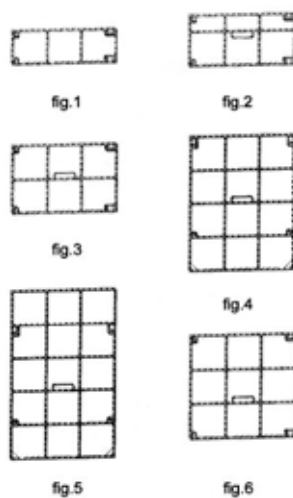

(51) 26-01 (11) **10480** (22) 2006 03 17 (21) 9399  
 (73) ATS display Sp. z o.o., Wiązowna, (PL)  
 (72) Stankiewicz Adam, Stankiewicz Tomasz

(54) Podstawka do świeczki  
 (55)



(51) 09-03 (11) **10481** (22) 2006 03 27 (21) 9455  
 (73) CUPROD Sp. z o.o., Kluczbork, (PL)  
 (72) Drobnik Rafał, Malinowska Mirosława  
 (54) Opakowanie na wyroby cukiernicze  
 (55)



(51) 09-07 (11) **10482** (22) 2006 02 21 (21) 9305  
 (73) ZAKŁAD ŚLUSARSKI Stanisław Wójcikowski, Dębica, (PL)  
 (72) Wójcikowski Stanisław  
 (54) Plomby ołowiane  
 (55)

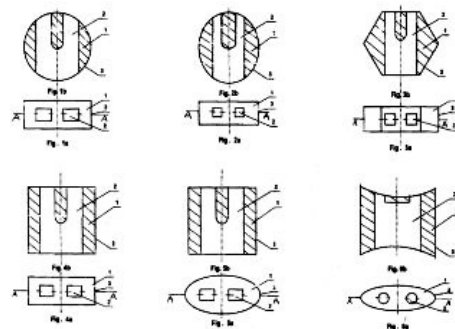

(51) 10-04 (11) **10483** (22) 2006 03 23 (21) 9440  
 (73) PPHU BLOWIN Jan Kwapisz, Łódź, (PL)  
 (72) Kwapisz Jan  
 (54) Uchwyt termometru  
 (55)



(51) 09-07 (11) **10484** (22) 2006 03 27 (21) 9452  
 (73) „DGS” S. A., Włocławek, (PL)  
 (72) Grządziel Krzysztof, Koczowski Marek Tadeusz,  
 Mikos Sławomir Mariusz  
 (54) Zakrywka do butelki  
 (55)

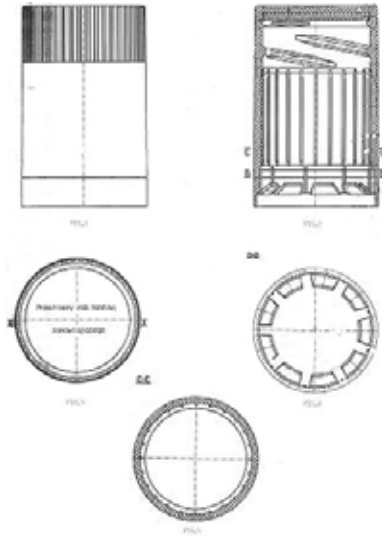

(51) 06-05 (11) **10485** (22) 2006 03 20 (21) 9405  
 (73) „MEBLE - LASKI” Sp. z o.o., Laski, (PL)  
 (72) Boruszkowski Ryszard  
 (54) Zestaw mebli skrzyniowych  
 (55)



(51) 12-08 (11) **10486** (22) 2006 02 02 (21) 9200  
 (73) Zakłady Naprawcze Taboru Kolejowego - Radom Sp. z o.o.,  
 Radom, (PL)  
 (72) Stępień Paulina  
 (54) Lekki pojazd elektryczny  
 (55)

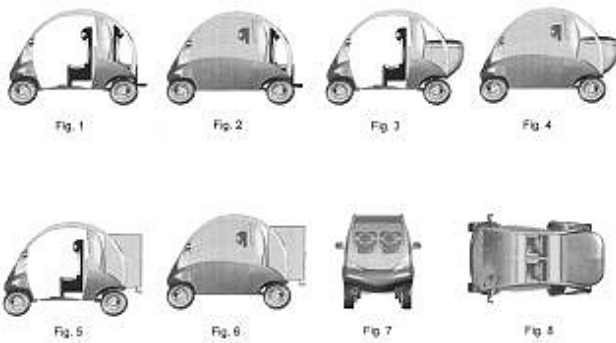

(51) 20-02 (11) **10487** (22) 2006 03 13 (21) 9377  
 (73) Firma Usługowo - Handlowa „DOX-DYNAMIC” Mariusz  
 Majewski, Zawiercie, (PL)  
 (72) Majewski Mariusz

(54) Żeton do wózków sklepowych  
 (55)

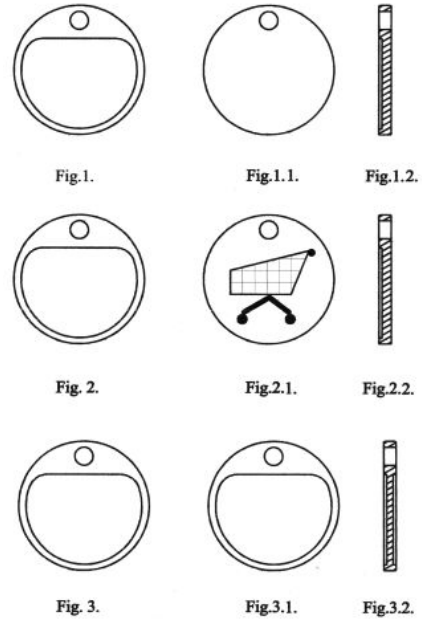

(51) 09-01 (11) **10488** (22) 2005 11 07 (21) 8793  
 (73) LA RIVE Mariusz Szymula, Piotr Szostak spółka jawna,  
 Grudziądz, (PL)  
 (72) Szymula Mariusz  
 (54) Butelka  
 (55)

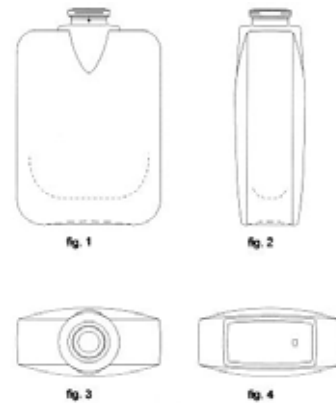

(51) 99-00 (11) **10489** (22) 2006 03 06 (21) 9350  
 (73) TARANKO Sp. z o.o., Gdańsk, (PL)  
 (72) Taranko Liliana, Taranko Jerzy  
 (54) Znak graficzny firmy produkcyjno-handlowej  
 (55)



(51) 19-01 (11) **10490** (22) 2005 11 26 (21) 8884  
 (73) Adamek Jordan, Plewiska, (PL)  
 (72) Adamek Jordan



(54) Koperta  
(55)

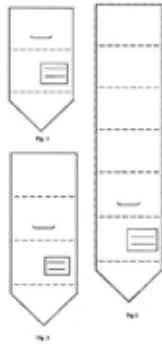

(51) 06-05 (11) **10491** (22) 2006 02 17 (21) 9276  
(73) CERSANIT II S.A., Starachowice, (PL)  
(72) Chmielnicki Sławomir  
(54) Zestaw mebli łazienkowych  
(55)

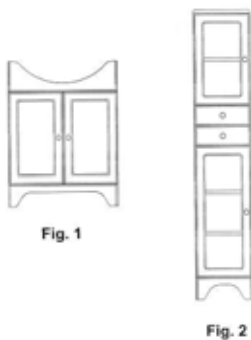

(51) 15-09 (11) **10492** (22) 2006 03 06 (21) 9351  
(73) Przedsiębiorstwo Wielobranżowe „Klimaserw” Sp. z o.o., Gdańsk, (PL)  
(72) Zieliński Leszek  
(54) Ramię odciągowe  
(55)

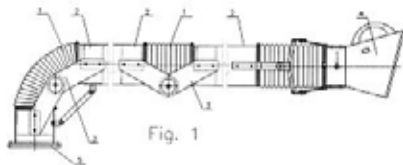

(51) 23-03 (11) **10493** (22) 2006 02 28 (21) 9328  
(73) Gorgiel Jan, Wolsztyn, (PL)  
(72) Gorgiel Jan  
(54) Grzejnik rurkowy  
(55)

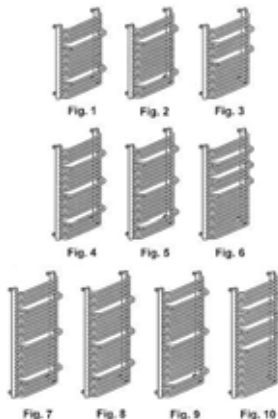

(51) 23-01 (11) **10494** (22) 2006 03 27 (21) 9450  
(73) Gorgiel Jan, Wolsztyn, (PL)  
(72) Gorgiel Jan  
(54) Kolektor rozdzielacza cieczy  
(55)

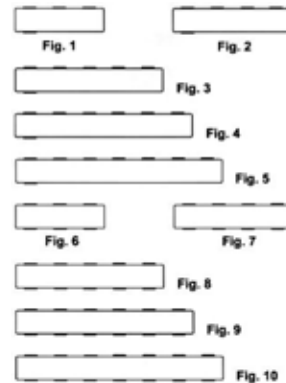

(51) 99-00 (11) **10495** (22) 2006 03 29 (21) 9471  
(73) Przedsiębiorstwo Handlowo-Produkcyjne Malwina i Adam - Janusz Sworzuk, Chwaszczyno, (PL)  
(72) Sworzuk Janusz  
(54) Znak graficzny firmy produkcyjno-handlowej  
(55)



(51) 01-01 (11) **10496** (22) 2006 02 21 (21) 9300  
(73) „ŚNIEŻKA - INVEST” Sp. z o.o., Świebodzice, (PL)  
(72) Chmielewska Marzena, Puziak Beata  
(54) Wyrób cukierniczy  
(55)



(51) 01-01 (11) **10497** (22) 2006 02 21 (21) 9301  
(73) „ŚNIEŻKA - INVEST” Sp. z o.o., Świebodzice, (PL)  
(72) Chmielewska Marzena, Puziak Beata

(54) Wyrób cukierniczy  
(55)



(51) 08-06 (11) **10498** (22) 2006 03 05 (21) 9339  
(73) F.P.U.H. „AKCES-PLAST” Tomasz Kubasiak, Sucha Beskidzka, (PL)  
(72) Kubasiak Tomasz  
(54) Uchwyt meblowy  
(55)



Fig. 1

(51) 08-06 (11) **10499** (22) 2006 03 05 (21) 9340  
(73) F.P.U.H. „AKCES-PLAST” Tomasz Kubasiak, Sucha Beskidzka, (PL)  
(72) Kubasiak Tomasz  
(54) Uchwyt meblowy  
(55)



Fig. 1

(51) 19-04 (11) **10500** (22) 2005 12 16 (21) 8974  
(73) Słówko Anna, Słówko Roman - firma introligatorska PROROM, Gdańsk, (PL)  
(72) Słówko Anna, Słówko Roman  
(54) Teczka introligatorska  
(55)

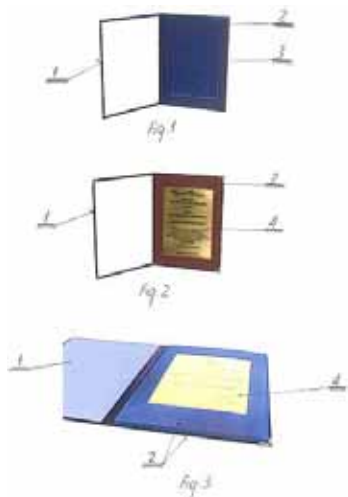

(51) 09-01 (11) **10501** (22) 2006 02 17 (21) 9267  
(73) EURO FRUGO Żywiec Plus Sp. z o.o., Żywiec, (PL)  
(72) Nafalski Bartosz  
(54) Butelka  
(55)



Fig. 1

(51) 06-01 (11) **10502** (22) 2006 02 25 (21) 9322  
(73) Fabryka Mebli Andrzej Gawin, Królewska Wola, (PL)  
(72) Gawin Andrzej  
(54) Komplet mebli wypoczynkowych  
(55)



(51) 06-01 (11) **10503** (22) 2006 02 25 (21) 9323  
(73) Fabryka Mebli Andrzej Gawin, Królewska Wola, (PL)  
(72) Gawin Andrzej  
(54) Kanapa narożna  
(55)



(51) 06-05 (11) **10504** (22) 2006 03 13 (21) 9382  
(73) Włodarczyk Ryszard, Swarzędz - Jasin, (PL)  
(72) Włodarczyk Ryszard  
(54) Zestaw mebli wypoczynkowych  
(55)

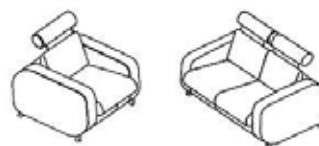

Fig. 1

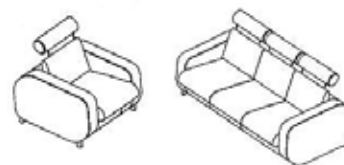
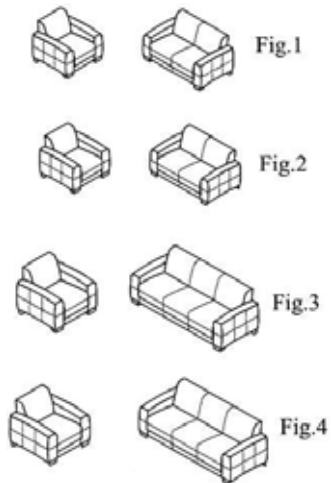

Fig. 2

(51) 06-05 (11) **10505** (22) 2006 03 13 (21) 9383  
(73) Włodarczyk Ryszard, Swarzędz - Jasin, (PL)  
(72) Włodarczyk Ryszard



(54) Zestaw mebli wypoczynkowych  
(55)



(51) 09-05 (11) **10506** (22) 2006 03 31 (21) 9482  
(73) „Tredor” Sp. z o.o., Wrocław, (PL)  
(72) Seroka-Lech Jaromira Agata  
(54) Pojemnik  
(55)

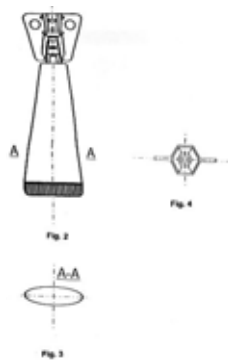

(51) 06-01 (11) **10507** (22) 2006 02 24 (21) 9318  
(73) PANDA TRZEBNICA Sp. z o.o., Trzebnica, (PL)  
(72) Krawczuk Barbara  
(54) Zestaw mebli fryzjerskich Matrix  
(55)

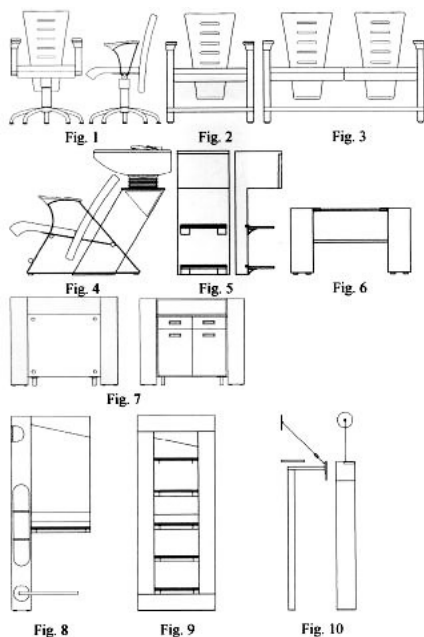

(51) 06-01 (11) **10508** (22) 2006 02 24 (21) 9319  
(73) PANDA TRZEBNICA Sp. z o.o., Trzebnica, (PL)  
(72) Krawczuk Barbara  
(54) Zestaw mebli fryzjerskich Callas  
(55)

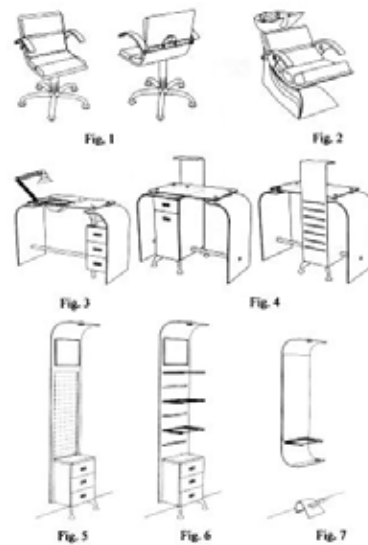

(51) 06-01 (11) **10509** (22) 2006 02 24 (21) 9320  
(73) PANDA TRZEBNICA Sp. z o.o., Trzebnica, (PL)  
(72) Krawczuk Barbara  
(54) Zestaw mebli fryzjerskich Prefect  
(55)

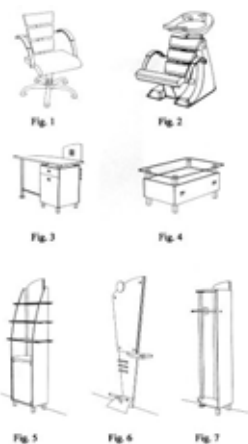

(51) 13-03 (11) **10510** (22) 2006 02 28 (21) 9333  
(73) ERKO Zakłady Metalowe R. Pętlak spółka jawna Bracia Pętlak, Jonkowo, (PL)  
(72) Zemeta Piotr  
(54) Złącze uziemiające  
(55)

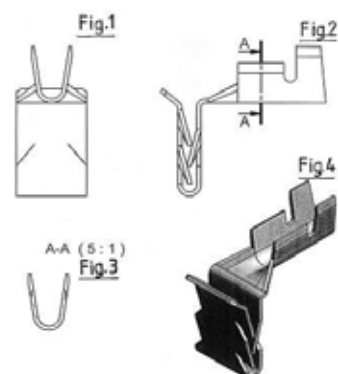

(51) 06-05 (11) **10511** (22) 2006 03 20 (21) 9406  
 (73) PANDA TRZEBNICA Sp. z o.o., Trzebnica, (PL)  
 (72) Krawczuk Barbara  
 (54) Zestaw mebli fryzjerskich Kubik  
 (55)

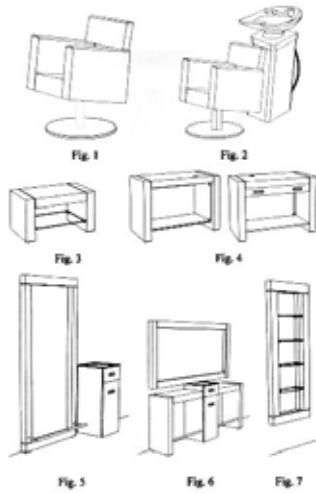

(51) 19-08 (11) **10512** (22) 2006 02 17 (21) 9278  
 (73) Zakład Produkcyjno-Handlowo-Usługowy „DELIC-POL”  
 Sp. z o.o., Lindów, (PL)  
 (72) Czupryna Stanisław  
 (54) Etykieta  
 (55)



(51) 19-08 (11) **10513** (22) 2006 02 17 (21) 9279  
 (73) Przedsiębiorstwo Produkcji Chłodniczej i Przetwórstwa  
 Rolno-Sopżywczego „ANITA” - Grzegorz Mordalski, Działoszyn, (PL)  
 (72) Mordalski Grzegorz  
 (54) Etykieta  
 (55)



(51) 09-03 (11) **10514** (22) 2006 03 30 (21) 9478  
 (73) Majewski Lesław, Warszawa, (PL)  
 (72) Majewski Lesław  
 (54) Pudełeczko, szczególnie na drobne cukierki  
 (55)

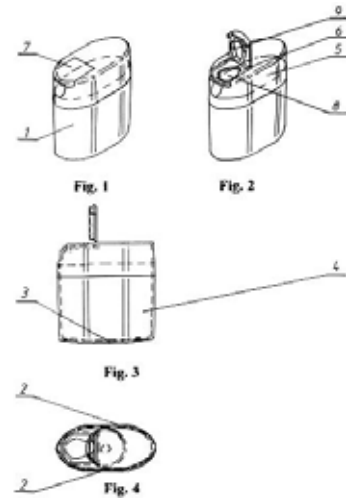

(51) 24-01 (11) **10515** (22) 2006 03 28 (21) 9462  
 (73) „ChM” Sp. z o.o., Lewickie k / Białogostoku, (PL)  
 (72) Charkiewicz Mikołaj  
 (54) Gwóźdź śródszpikowy  
 (55)



(51) 06-04 (11) **10516** (22) 2006 03 06 (21) 9354  
 (73) ATS display Sp. z o.o., Wiązowna, (PL)  
 (72) Stankiewicz Adam, Stankiewicz Tomasz  
 (54) Dwustronny regał do ekspozycji butelek  
 (55)

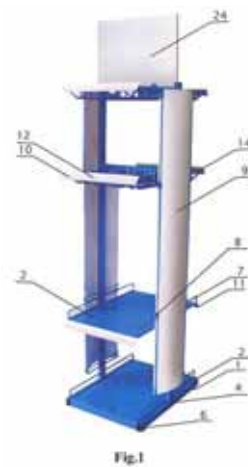

(51) 07-06 (11) **10517** (22) 2006 02 10 (21) 9231  
 (73) ATS display Sp. z o.o., Wiązowna, (PL)  
 (72) Stankiewicz Adam, Stankiewicz Tomasz

(54) Podstawka do soli, pieprzu i serwetek papierowych  
(55)



(51) 07-06 (11) **10518** (22) 2006 02 10 (21) 9229

(73) ATS display Sp. z o.o., Wiązowna, (PL)  
(72) Stankiewicz Adam, Stankiewicz Tomasz  
(54) Podstawka do soli, pieprzu i serwetek papierowych  
(55)

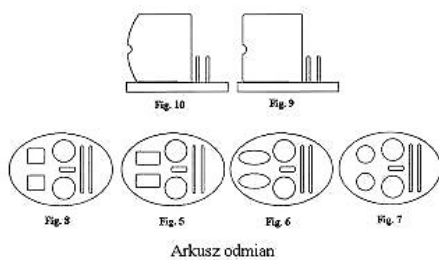

Arkusz odmian

(51) 08-08 (11) **10519** (22) 2005 12 05 (21) 9509

(73) JARKOM & STAŃCZYK - Jarosław Komorowski, Raszyn-Rybie, (PL)  
(72) Komorowski Jarosław  
(54) Wspornik karnisza  
(55)

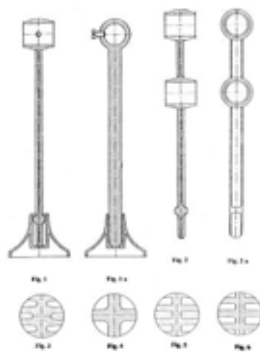

(51) 06-01 (11) **10520** (22) 2006 03 07 (21) 9359

(73) Przedsiębiorstwo Produkcyjno Usługowo Handlowe „DRAWEX” Tadeusz Drywa, Małkowo, (PL)  
(72) Drywa Tadeusz  
(54) Zestaw mebli wypoczynkowych  
(55)



(51) 08-08 (11) **10521** (22) 2005 12 05 (21) 9508

(73) JARKOM & STAŃCZYK - Jarosław Komorowski, Raszyn-Rybie, (PL)  
(72) Komorowski Jarosław  
(54) Wspornik karnisza  
(55)

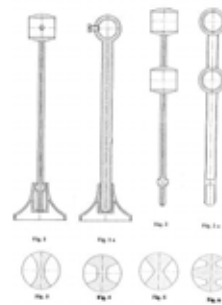

(51) 08-07 (11) **10522** (22) 2006 03 06 (21) 9355

(73) Litwiński Artur, Warszawa, (PL)  
(72) Litwiński Artur  
(54) Zasuwa drzwiowa  
(55)



(51) 06-04 (11) **10523** (22) 2006 02 22 (21) 9309

(73) „BRW” Sp. z o.o., Mielec, (PL)  
(72) Bosak Stanisław  
(54) Zestaw mebli pokojowych  
(55)



(51) 06-04 (11) **10524** (22) 2006 02 20 (21) 9288

(73) Fabryka Mebli „PIASKI” Henryk Kaczorowski, Piaski, (PL)  
(72) Pencakowski Roman  
(54) Zestaw mebli skrzyniowych  
(55)



- (51) 06-04 (11) **10525** (22) 2006 02 20 (21) 9287  
 (73) Fabryka Mebli „PIASKI” Henryk Kaczorowski, Piaski, (PL)  
 (72) Pencakowski Roman  
 (54) Zestaw mebli skrzyniowych  
 (55)



- (51) 12-11 (11) **10526** (22) 2006 02 17 (21) 9270  
 (73) Skrzypczyk Zbigniew, Rębelice Królewskie, (PL)  
 (72) Skrzypczyk Zbigniew  
 (54) Skuter  
 (55)



- (51) 12-11 (11) **10527** (22) 2006 02 17 (21) 9269  
 (73) Skrzypczyk Zbigniew, Rębelice Królewskie, (PL)  
 (72) Skrzypczyk Zbigniew  
 (54) Skuter  
 (55)



- (51) 06-05 (11) **10528** (22) 2006 03 27 (21) 9453  
 (73) Fabryka Mebli „PIASKI” Henryk Kaczorowski, Piaski, (PL)  
 (72) Pencakowski Roman  
 (54) Zestaw mebli skrzyniowych  
 (55)



- (51) 23-03 (11) **10529** (22) 2006 03 27 (21) 9460  
 (73) INSTAL - PROJEKT Gawłowski, Ścierzyńscy Spółka jawna, Włocławek, (PL)  
 (72) Gawłowski Roman

- (54) Grzejnik modułowy  
 (55)

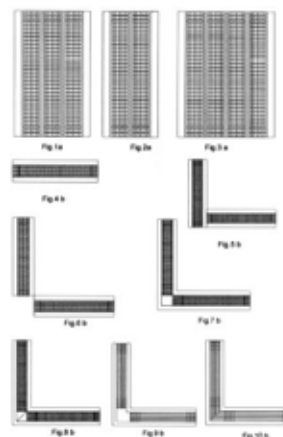

- (51) 99-00 (11) **10530** (22) 2006 04 03 (21) 9489  
 (73) Przedsiębiorstwo-Produkcyjno-Handlowo-Usługowe „GOLIAT” - Jerzy Nowicz, Konstancin Łódzki, (PL)  
 (72) Pietrzyk Krzysztof  
 (54) Ornament ozdobny  
 (55)



- (51) 25-02 (11) **10531** (22) 2005 06 30 (21) 8107  
 (73) Firma Produkcyjno-Handlowo-Usługowa Jarosław Czurakowski, Płock, (PL)  
 (72) Czurakowski Jarosław  
 (54) Segment ozdobny ogrodzenia  
 (55)



- (51) 11-01 (11) **10532** (22) 2006 03 16 (21) 9396  
 (73) Bąkowski Piotr, Poznań, (PL)  
 (72) Bąkowski Piotr  
 (54) Pierścionek  
 (55)

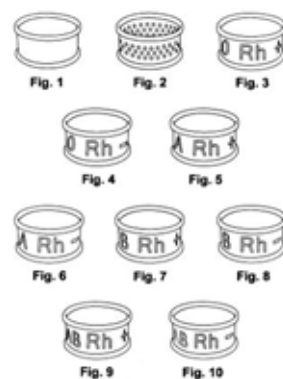

(51) 11-01 (11) **10533** (22) 2006 03 16 (21) 9397  
 (73) Bąkowski Piotr, Poznań, (PL)  
 (72) Bąkowski Piotr  
 (54) Pierścionek  
 (55)

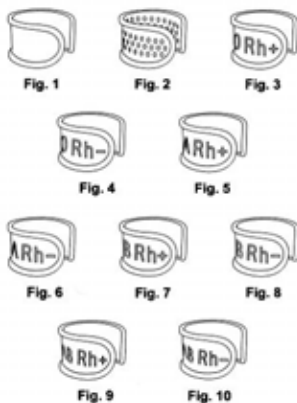

(51) 09-01 (11) **10534** (22) 2005 08 26 (21) 8414  
 (73) Dr. Mielimonka GLOBAL Group Sp. z o.o., Radom, (PL)  
 (72) Czepiel Paweł  
 (54) Butelka  
 (55)

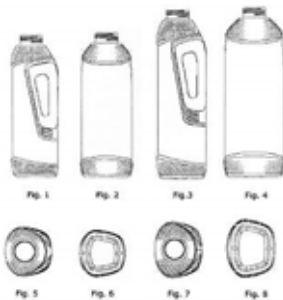

(51) 05-05 (11) **10535** (22) 2006 01 31 (21) 9196  
 (73) Siekacz Jacek, Swarzędz, (PL)  
 (72) Siekacz Jacek  
 (54) Tkanina obiciowa  
 (55)



(51) 09-02 (11) **10536** (22) 2006 03 06 (21) 9353  
 (30) 2005 09 08 (RU)  
 (73) OTKRYTOE AKTIONERNOE OBSHESTVO „NEFTYANAYA KOMPANIA „LUKOIL”, Moscow, (RU)  
 (72) Bologna Alessandro  
 (54) Kanister  
 (55)

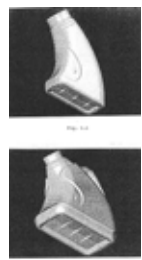

(51) 08-06 (11) **10537** (22) 2006 03 07 (21) 9357  
 (73) FAM-Technika Odlewnicza S. A., Chełmno, (PL)  
 (72) Katrzyński Dariusz  
 (54) Część chwytowa klamki drzwiowej  
 (55)

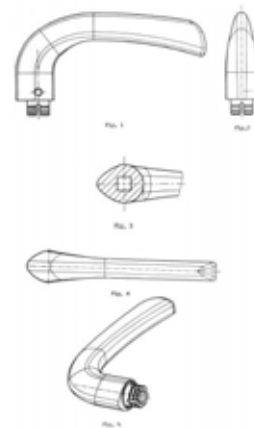

(51) 08-06 (11) **10538** (22) 2006 03 07 (21) 9358  
 (73) FAM - Technika Odlewnicza S. A., Chełmno, (PL)  
 (72) Katrzyński Dariusz  
 (54) Część chwytowa klamki drzwiowej  
 (55)

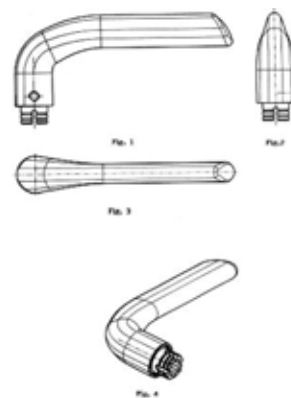

(51) 08-06 (11) **10539** (22) 2006 03 13 (21) 9380  
 (73) FAM - Technika Odlewnicza S. A., Chełmno, (PL)  
 (72) Marchlewicz Mieczysław  
 (54) Część chwytowa klamki drzwiowej  
 (55)

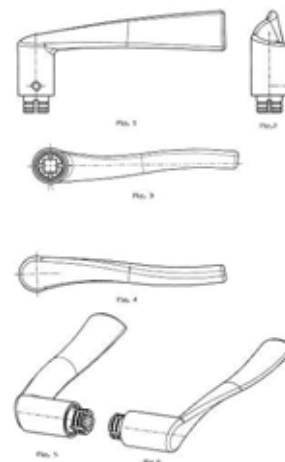

(51) 08-06 (11) **10540** (22) 2006 03 16 (21) 9394  
 (73) FAM - Technika Odlewnicza S.A., Chełmno, (PL)  
 (72) Marchlewicz Mieczysław



(54) Część chwytowa klamki drzwiowej  
(55)

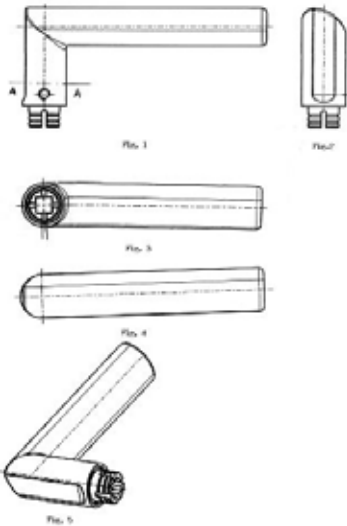

(51) 08-06 (11) **10541** (22) 2006 03 16 (21) 9395  
(73) FAM - Technika Odlewnicza S.A., Chełmno, (PL)  
(72) Katrzyński Dariusz  
(54) Część chwytowa klamki drzwiowej  
(55)

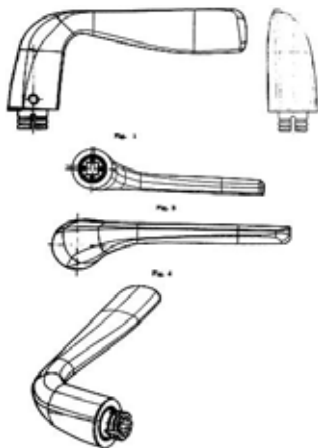

(51) 09-01 (11) **10542** (22) 2006 02 24 (21) 9316  
(73) HUTA SZKŁA „Czechy” S.A., Trąbki, (PL)  
(72) Rutkowski Grzegorz  
(54) Butelka  
(55)

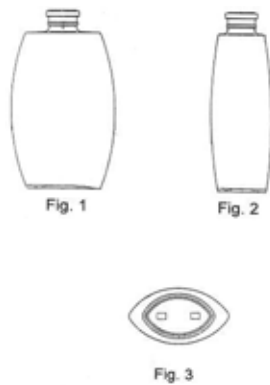

(51) 14-03 (11) **10543** (22) 2006 02 23 (21) 9314  
(73) PROEL Sp.J. Paweł Goławski, Zbigniew Pisarek, Warszawa, (PL)  
(72) Goławski Paweł, Pisarek Zbigniew

(54) Kaseta domofonu  
(55)

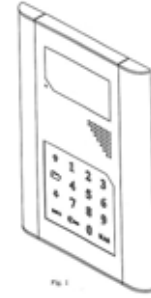

(51) 25-01 (11) **10544** (22) 2005 11 14 (21) 8817  
(73) Vox Industrie S.A. - Profile Spółka Komandytowa, Czerwonak, (PL)  
(72) Voelkel Piotr  
(54) Listwa przypodłogowa  
(55)

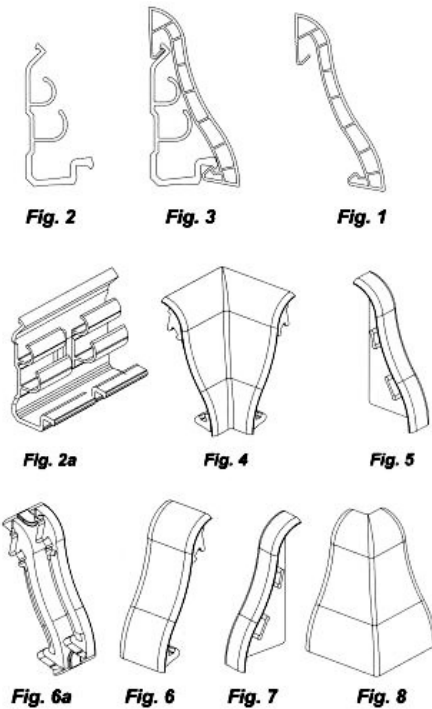

(51) 15-99 (11) **10545** (22) 2006 03 31 (21) 9481  
(73) „PRO-TECH” Piotr Pyszny, Rybnik, (PL)  
(72) Pyszny Piotr, Pyszny Jakub, Pyszny Wojciech  
(54) Rdzeń filtra  
(55)

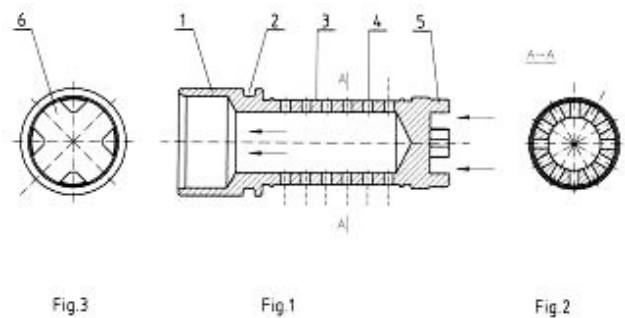

(51) 11-01 (11) **10546** (22) 2006 03 28 (21) 9463  
(73) GZT TELKOM-TELMOR Agencyjny Zakład Usług Narzędziowych Ryszard Dyszelewski, Leżno, (PL)  
(72) Dyszelewski Ryszard

(54) Brelok z soczewkami  
(55)

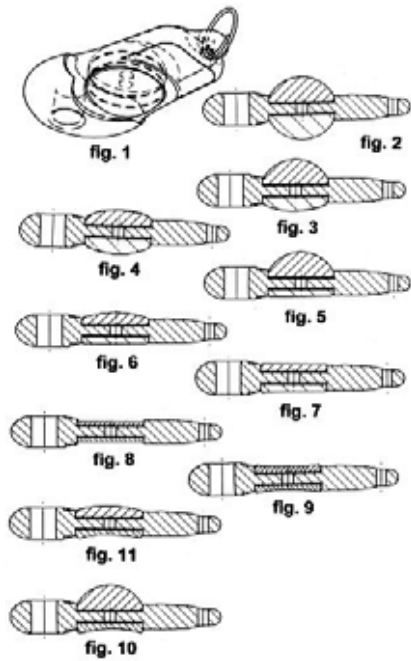

(51) 11-01 (11) **10547** (22) 2006 03 27 (21) 9454  
(73) GZT TELKOM - TELMOR Agencja Usług Narzędziowych Ryszard Dyszelewski, Leżno, (PL)  
(72) Dyszelewski Ryszard  
(54) Breloczek z żetonem  
(55)

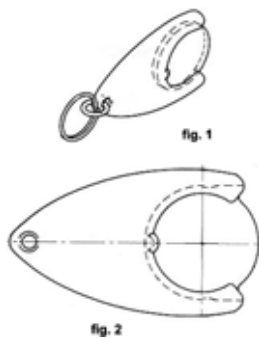

(51) 10-04 (11) **10548** (22) 2006 03 24 (21) 9446  
(73) „PRO-TECH” Piotr Pyszny, Rybnik, (PL)  
(72) Pyszny Piotr, Pyszny Jakub, Pyszny Wojciech  
(54) Wskaźnik manometryczny w obudowie zamkniętej  
(55)

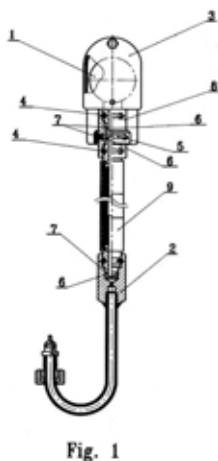

(51) 06-01 (11) **10549** (22) 2006 03 21 (21) 9432  
(73) Przedsiębiorstwo Produkcyjno-Handlowe „ASTROMAL”  
Andrzej Stróżyk, Wilkowice, (PL)  
(72) Stróżyk Andrzej  
(54) Ławka czteromiejscowa do pojazdów transportu publicznego  
(55)

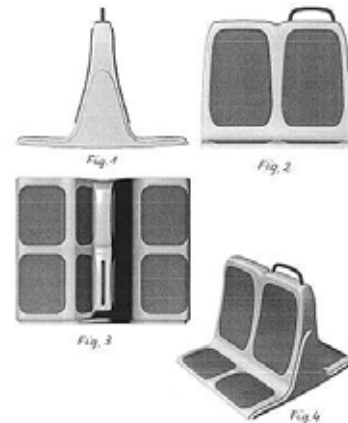

(51) 09-05 (11) **10550** (22) 2006 02 17 (21) 9277  
(73) DOMINANT Sp. z o.o., Wolica, (PL)  
(72) Danisikkaya Yilmaz  
(54) Opakowanie z bielizną  
(55)



(51) 12-16 (11) **10551** (22) 2006 02 03 (21) 9206  
(73) Przedsiębiorstwo Produkcyjno-Handlowe „ASTROMAL”  
Andrzej Stróżyk, Wilkowice, (PL)  
(72) Stróżyk Andrzej  
(54) Zabudowa wysoka skrzyni samochodu  
(55)

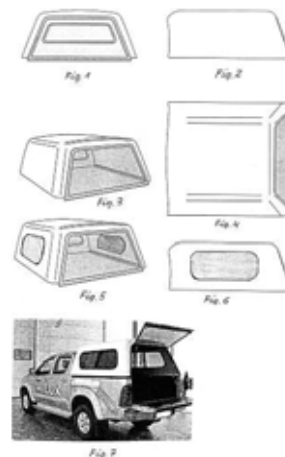

(51) 06-01 (11) **10552** (22) 2006 02 03 (21) 9205  
 (73) Przedsiębiorstwo Produkcyjno-Handlowe „ASTROMAL”  
 Andrzej Stróżyk, Wilkowice, (PL)  
 (72) Stróżyk Andrzej  
 (54) Fotel do pojazdów transportu publicznego  
 (55)

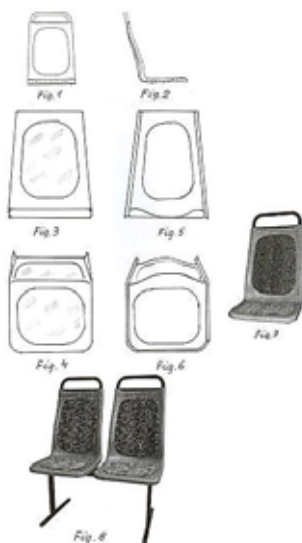

(51) 06-05 (11) **10553** (22) 2006 03 27 (21) 9457  
 (73) MEBLE JAROCIN Sp. z o.o., Jarocin, (PL); JAROCIŃSKA  
 FABRYKA MEBLI FORNIR Sp. z o.o., Jarocin, (PL)  
 (72) Bachara Kazimierz  
 (54) Zestaw mebli biurowych  
 (55)

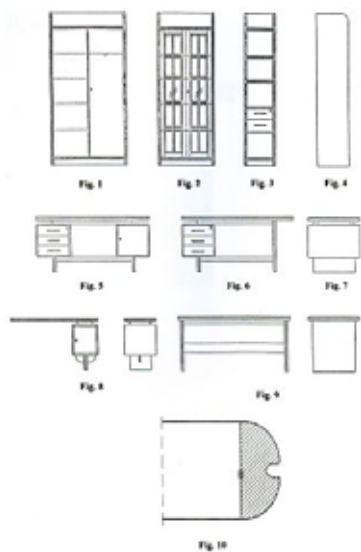

(51) 01-04 (11) **10554** (22) 2006 02 20 (21) 9292  
 (73) Zakłady Mięsne Mysłowice - Mysław Sp. z o.o., Mysłowice, (PL)  
 (72) Piłśniak Lucjan  
 (54) Wyrób wędliniarski  
 (55)



(51) 01-04 (11) **10555** (22) 2006 02 20 (21) 9291  
 (73) Zakłady Mięsne Mysłowice - Mysław Sp. z o.o., Mysłowice, (PL)  
 (72) Piłśniak Lucjan  
 (54) Wyrób wędliniarski  
 (55)



(51) 01-04 (11) **10556** (22) 2006 02 20 (21) 9290  
 (73) Zakłady Mięsne Mysłowice - Mysław Sp. z o.o., Mysłowice, (PL)  
 (72) Piłśniak Lucjan  
 (54) Wyrób wędliniarski  
 (55)



(51) 01-04 (11) **10557** (22) 2006 02 17 (21) 9280  
 (73) Zakłady Mięsne Mysłowice - Mysław Sp. z o.o., Mysłowice, (PL)  
 (72) Piłśniak Lucjan  
 (54) Wyrób wędliniarski  
 (55)



(51) 09-01 (11) **10558** (22) 2006 02 09 (21) 9223  
 (73) APROXIMA CZECH spol.s r.o., Chotěbuz, (CZ)  
 (72) Vojtylka Jiri  
 (54) Butelka  
 (55)



(51) 26-02 (11) **10559** (22) 2004 05 31 (21) 8995  
 (73) Przedsiębiorstwo Wielobranżowe „KOPLAST” S.C. Robert  
 Koziański, Krzysztof Koziański, Przytubie, (PL)  
 (72) Koziański Robert, Koziański Krzysztof  
 (54) Znicz  
 (55)





(51) 15-03 (11) **10560** (22) 2005 09 21 (21) 9352  
 (73) MEPROZET KOŚCIAN S.A., Kościan, (PL)  
 (72) Jankowski Henryk, Klupsz Jerzy, Rzepiński Witold  
 (54) Redlica  
 (55)

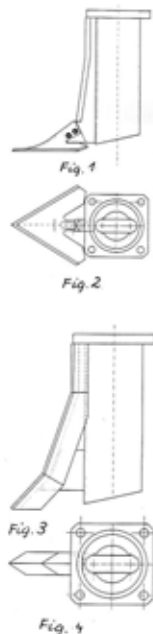

(54) Zestaw wazonów  
 (55)



(51) 11-01 (11) **10561** (22) 2006 02 24 (21) 9321  
 (73) Golec Andrzej, Poznań, (PL)  
 (72) Golec Andrzej  
 (54) Biżuteria  
 (55)



(51) 11-01 (11) **10564** (22) 2006 03 06 (21) 9345  
 (73) GZT TELKOM - TELMOR Agencyjny Zakład Usług Narzędziowych Ryszard Dyszelewski, Leżno, (PL)  
 (72) Dyszelewski Ryszard  
 (54) Breloczek  
 (55)

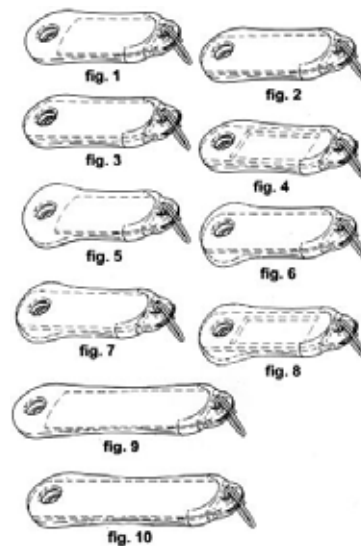

(51) 09-01 (11) **10562** (22) 2006 02 24 (21) 9317  
 (73) HUTA SZKŁA „Czechy” S.A. , Trąbki, (PL)  
 (72) Rutkowski Grzegorz  
 (54) Butelka  
 (55)

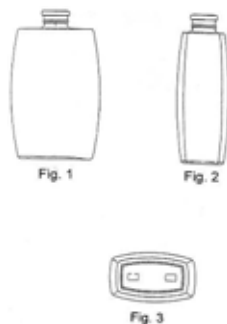

(51) 11-01 (11) **10565** (22) 2006 03 06 (21) 9344  
 (73) GZT TELKOM - TELMOR Agencyjny Zakład Usług Narzędziowych Ryszard Dyszelewski, Leżno, (PL)  
 (72) Dyszelewski Ryszard  
 (54) Breloczek  
 (55)

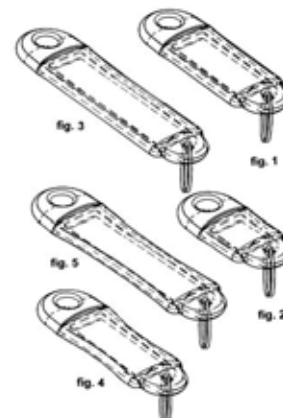

(51) 11-02 (11) **10563** (22) 2006 03 24 (21) 9443  
 (73) Huta Szkła Gospodarczego Tadeusz Wrześniak, Ładna , (PL)  
 (72) Wrześniak Tadeusz

(51) 11-01 (11) **10566** (22) 2006 03 06 (21) 9343  
 (73) GZT TELKOM - TELMOR Agencyjny Zakład Usług  
 Narzędziowych Ryszard Dyszelewski, Leżno, (PL)  
 (72) Dyszelewski Ryszard  
 (54) Breloczek  
 (55)

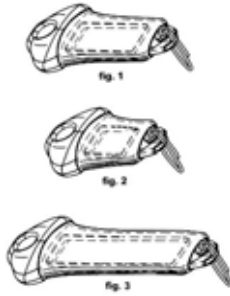

(51) 11-02 (11) **10567** (22) 2003 06 27 (21) 3584  
 (73) Mieczysław Kozera Przedsiębiorstwo Produkcyjno Handlowo  
 Usługowe, Lutomiersk, (PL)  
 (72) Kozera Mieczysław  
 (54) Zestaw naczyń dekoracyjno-użytkowych  
 (55)

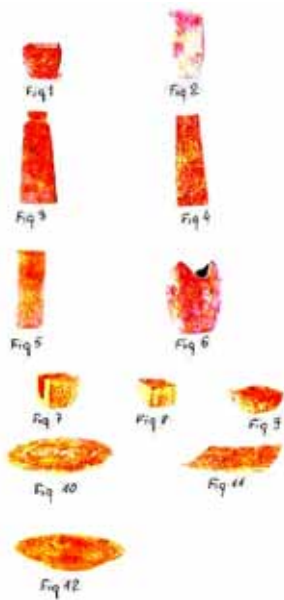

(51) 09-05 (11) **10568** (22) 2006 03 09 (21) 9368  
 (73) WAWEL S.A., Kraków, (PL)  
 (72) Czarniecki Tadeusz  
 (54) Ściana frontowa opakowania słodczy  
 (55)



Fig. 1

(51) 09-05 (11) **10569** (22) 2006 03 09 (21) 9367  
 (73) WAWEL S.A., Kraków, (PL)

(72) Czarniecki Tadeusz  
 (54) Ściana frontowa opakowania słodczy  
 (55)



Fig. 1

(51) 09-03 (11) **10570** (22) 2006 03 09 (21) 9366  
 (73) WAWEL S.A., Kraków, (PL)  
 (72) Gałbas-Dudziak Brygida  
 (54) Opakowanie ozdobne słodczy  
 (55)



Fig. 2

(51) 25-02 (11) **10571** (22) 2005 10 17 (21) 8663  
 (73) PPHU „RDM” Rafał Markowski, Sowinki, (PL)  
 (72) Markowski Rafał  
 (54) Parapet okienny  
 (55)

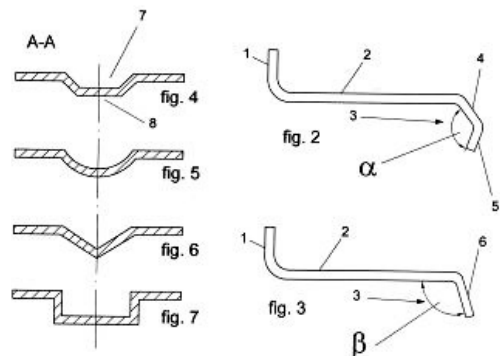
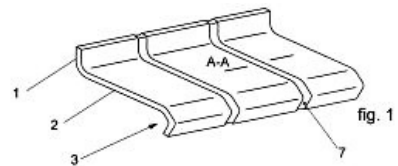

(51) 09-01 (11) **10572** (22) 2006 03 06 (21) 9342  
 (73) TRODAT POLSKA Sp. z o.o., Warszawa, (PL)  
 (72) Szymański Jacek

(54) Butelka na tusz do pieczęci  
(55)



(51) 09-01 (11) **10573** (22) 2006 01 10 (21) 9086  
(73) H. J. HEINZ Polska S.A., Pudliszki, (PL)  
(72) Obrubko Magdalena  
(54) Słój  
(55)

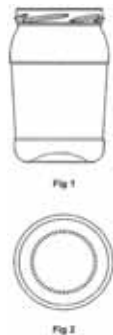

(51) 22-05 (11) **10574** (22) 2005 12 19 (21) 8982  
(73) DESIGN FISHING Sp. z o.o., Kruszyn Krajeński, (PL)  
(72) Schmid Adam  
(54) Główna jigowa  
(55)

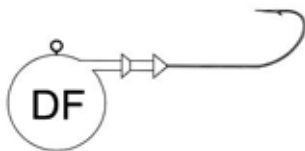

(51) 99-00 (11) **10575** (22) 2005 12 16 (21) 8975  
(73) Paszkiewicz Karolina, Tarchały Wielkie, (PL)  
(72) Paszkiewicz Karolina  
(54) Skrzynka na listy  
(55)

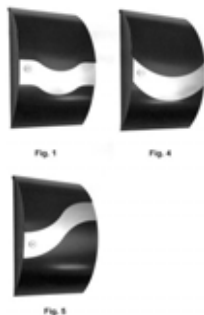

(51) 25-02 (11) **10576** (22) 2005 08 01 (21) 8300  
(73) „LOG” Spółka Jawna D.Hałubiec, J.Hałubiec, Tarnowskie Góry, (PL)  
(72) Hałubiec Dariusz

(54) Ogrodzenie  
(55)

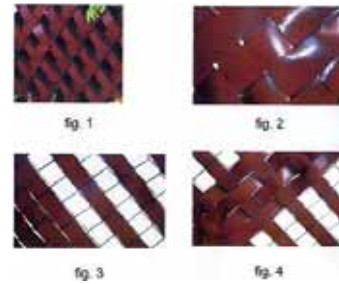

(51) 11-02 (11) **10577** (22) 2004 08 27 (21) 6466  
(73) PPUH ALIOTH Wojciech Stanek, Brzeg, (PL)  
(72) Stanek Wojciech  
(54) Zestaw do samodzielnego zdobienia wyrobów ceramicznych  
(55)

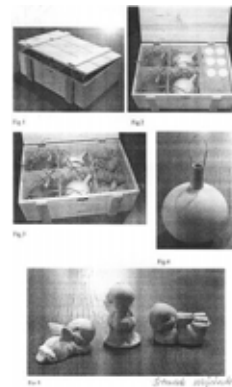

(51) 19-08 (11) **10578** (22) 2006 01 20 (21) 8961  
(73) Skóra Adam, Myszków, (PL)  
(72) Skóra Adam  
(54) Nekrolog z podobizną  
(55)



(51) 12-16 (11) **10579** (22) 2006 04 06 (21) 9525  
(73) Górecki Adam, Kęty, (PL); Górecki Roman, Kęty, (PL)  
(72) Górecki Adam, Górecki Roman  
(54) Kołpak do kół samochodu  
(55)

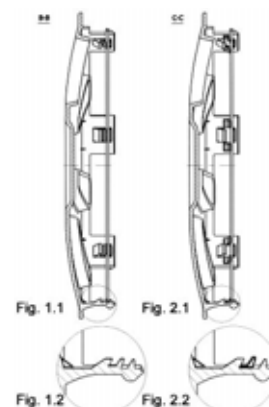

(51) 23-04 (11) **10580** (22) 2006 02 06 (21) 9215  
 (73) CIARKO Sp. z o.o., Sanok, (PL)  
 (72) Ziarko Ryszard  
 (54) Okap kuchenny  
 (55)



Fig. 1

(51) 09-01 (11) **10581** (22) 2006 03 16 (21) 9398  
 (73) HEINZ GLAS Działdowo Sp. z o.o., Działdowo, (PL)  
 (72) Peć Grzegorz  
 (54) Butelecзка  
 (55)

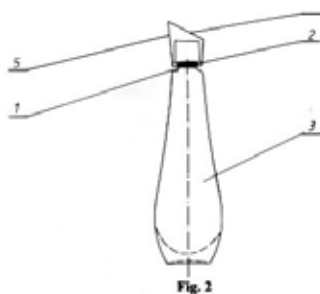

Fig. 2

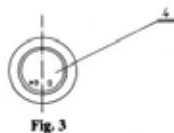

Fig. 3

(51) 09-01 (11) **10582** (22) 2005 10 28 (21) 8734  
 (73) HEINZ GLAS Działdowo Sp. z o.o., Działdowo, (PL)  
 (72) Peć Grzegorz  
 (54) Butelka  
 (55)

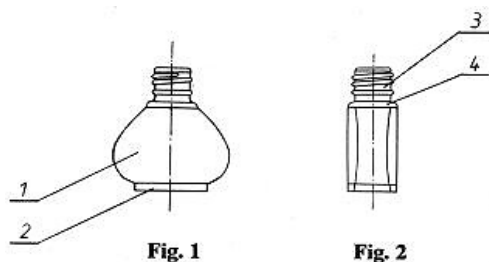

Fig. 1

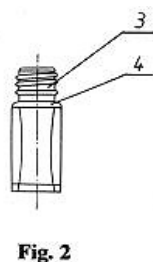

Fig. 2

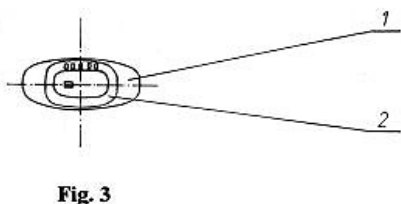

Fig. 3

(51) 09-03 (11) **10583** (22) 2006 03 20 (21) 9409  
 (73) WAWEL S.A., Kraków, (PL)  
 (72) Garbas-Dudziak Brygida

(54) Puszka witrażowa na słodycze  
 (55)



Fig. 1

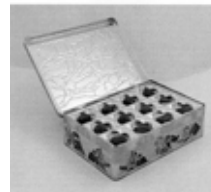

Fig. 2

(51) 06-04 (11) **10584** (22) 2004 01 18 (21) 4886  
 (73) Grudziński Filip, Wrocław, (PL)  
 (72) Grudziński Filip  
 (54) Stoisko reklamowe  
 (55)

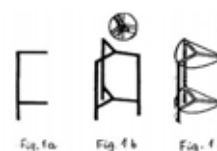

Fig. 1a

Fig. 1b

Fig. 1c

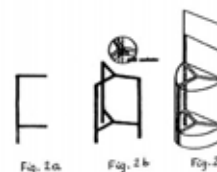

Fig. 2a

Fig. 2b

Fig. 2c

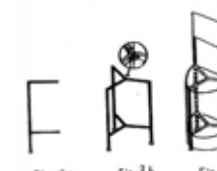

Fig. 3a

Fig. 3b

Fig. 3c

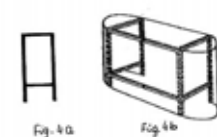

Fig. 4a

Fig. 4b

(51) 11-01 (11) **10585** (22) 2006 03 28 (21) 9466  
 (73) Velinov Marcin Boris, Lublin, (PL)  
 (72) Velinov Marcin Boris  
 (54) Opaska  
 (55)



Fig. 1

Fig. 2

Fig. 3

Fig. 4

(51) 11-01 (11) **10586** (22) 2006 03 28 (21) 9465  
 (73) Velinov Marcin Boris, Lublin, (PL)  
 (72) Velinov Marcin Boris  
 (54) Brelok  
 (55)



(51) 20-02 (11) **10587** (22) 2006 01 30 (21) 9181  
 (73) Beyger Krzysztof, Piaseczno, (PL)  
 (72) Beyger Krzysztof  
 (54) Bilonownica  
 (55)

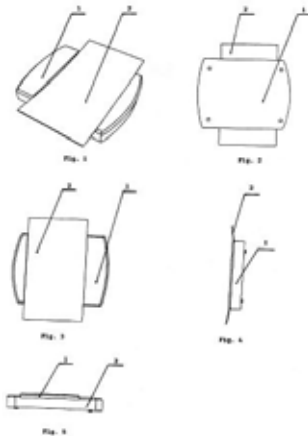

(51) 15-03 (11) **10588** (22) 2006 02 23 (21) 9313  
 (73) Väderstad-Verken AB, Väderstad, (SE)  
 (72) Ingemarsson Marcus, Tarland Mikael  
 (54) Ostrze do maszyny rolniczej  
 (55)



(51) 24-04 (11) **10589** (22) 2006 02 13 (21) 9240  
 (30) 2005 10 20 (PL)  
 (73) Pani TERESA -MEDICA Sp. z o.o., Gutów Mały, (PL)

(72) Sobkowiak Anna  
 (54) Neurotemblak  
 (55)

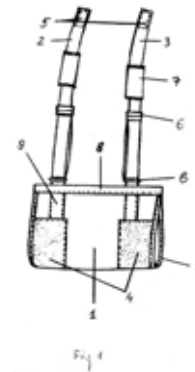

(51) 09-03 (11) **10590** (22) 2006 02 13 (21) 9239  
 (30) 2005 10 20 (PL)  
 (73) Pani TERESA - MEDICA Sp. z o.o., Gutów Mały, (PL)  
 (72) Sobkowiak Anna  
 (54) Opakowanie na opaski elastyczne  
 (55)



(51) 09-03 (11) **10591** (22) 2006 02 13 (21) 9238  
 (30) 2005 10 20 (PL)  
 (73) Pani TERESA - MEDICA Sp. z o.o., Gutów Mały, (PL)  
 (72) Sobkowiak Anna  
 (54) Opakowanie na produkt  
 (55)



(51) 09-03 (11) **10592** (22) 2006 02 13 (21) 9237  
 (30) 2005 10 20 (PL)  
 (73) Pani TERESA - MEDICA Sp. z o.o., Gutów Mały, (PL)



(72) Sobkowiak Anna

(54) Opakowanie wyrobów: Rajstopy medyczne, Podkolanówki medyczne, Pończochy medyczne, Skarpetki medyczne

(55)



347

#### WPISY I ZMIANY W REJESTRZE WZORÓW PRZEMYSŁOWYCH (nieuwzględnione w innych samodzielnych ogłoszeniach)

Poniższe zestawienie zawiera kolejno: numer rejestracji wzoru przemysłowego, datę wpisu, oznaczenie rubryki, w której dokonano wpisu lub zmiany oraz treść wpisu. Poszczególne rubryki rejestru wzorów przemysłowych zawierają następujące dane:

rubryka A - nazwisko i imię albo nazwa, miejsce zamieszkania albo siedziba uprawnionego z prawa z rejestracji wzoru przemysłowego (miejsceowość, kraj) oraz numer identyfikacji podatkowej NIP, a także numer PESEL albo numer identyfikacyjny REGON, o ile zgłaszający je wskazał,

rubryka B - przedmiot wzoru przemysłowego,

rubryka C - nazwisko i imię twórcy wzoru przemysłowego oraz jego miejsce zamieszkania (miejsceowość, kraj),

rubryka D - prawa ograniczające prawo z rejestracji,

rubryka E - wnioski o unieważnienie i sprzeciwy oraz decyzje dotyczące danego prawa z rejestracji,

rubryka F - data unieważnienia lub data i przyczyna wygaśnięcia prawa z rejestracji.

**Uwaga:** Publikacji podlegają: zmiana uprawnionego, twórcy, zmiana nazwy uprawnionego, prawa ograniczające prawo z rejestracji wzoru przemysłowego, sprostowania istotnych pomyłek.

**584** 2006 06 02 A. Wprowadzono zmianę nazwy uprawnionego przez wykreślenie wpisu: „De Te We Deutsche Telephonwerke Aktiengesellschaft & Co., Berlin, Niemcy” i dokonanie wpisu: „De Te We Deutsche Telephonwerke Aktiengesellschaft & Co. KG, Berlin, Niemcy”

**584** 2006 06 02 A. Wprowadzono zmianę uprawnionego przez wykreślenie wpisu: „De Te We Deutsche Telephonwerke Aktiengesellschaft & Co. KG, Berlin, Niemcy” i dokonanie wpisu: „De Te We Systems GmbH, Berlin, Niemcy”

**755** 2006 06 22 A. Wprowadzono zmianę nazwy uprawnionego przez wykreślenie wpisu: „FONDITAL FONDERIE NUOVA VALSABBIA S.p.A., Via Mocenigo 123, 25078 Vestone, Włochy” i dokonanie wpisu: „FONDITAL S.p.A., Vestone, Włochy”

**1841** 2006 06 02 A. Wprowadzono zmianę nazwy uprawnionego przez wykreślenie wpisu: „Lubuska Wytwórnia Wódek Gantunkowych POLMOS w Zielonej Górze S.A., Zielona Góra, Polska” i dokonanie wpisu: „V & S Luksusowa Zielona Góra S.A., Zielona Góra, Polska”

**2388** 2006 06 27 A. Wprowadzono zmianę uprawnionego przez wykreślenie wpisu: „Górecki Roman, Górecki Adam, Kęty, Polska” i dokonanie wpisu: „GÓRECKI” SP. J., Kęty, Polska, 008454143”

**3552** 2006 06 22 A. Wprowadzono zmianę nazwy uprawnionego przez wykreślenie wpisu: „EMBTIDOS PALACIOS, S.A., Albedá De Iregua (La Roja), Hiszpania” i dokonanie wpisu: „PALACIOS ALIMENTACION S.A., Albedá De Iregua (La Roja), Hiszpania”

**4244, 6860** 2006 06 20 A. Wprowadzono zmianę nazwy uprawnionego przez wykreślenie wpisu: „ALARIS Medical Systems, Inc., 10221 Wateride Circle Bulding A San Diego Kalifornia 92121 Stany Zjednoczone Ameryki” i dokonanie wpisu: „CARDINAL HEALTH 303, INC., San Diego, Stany Zjednoczone Ameryki”

**4720, 5039, 6402** 2006 06 20 A. Wprowadzono zmianę uprawnionego przez wykreślenie wpisu: „The Procter & Gamble Company, One Procter & Gamble Plaza Cincinnati Ohio 45202, Stany Zjednoczone Ameryki” i dokonanie wpisu: „Chuch & Dwight Co., Inc., Princeton, Stany Zjednoczone Ameryki”

**3957, 6958, 6959** 2006 06 20 A. Wprowadzono zmianę nazwy uprawnionego przez wykreślenie wpisu: „VAT-CAR” Sp. z o.o., 35-959 Rzeszów ul. Lubelska 50, Polska” i dokonanie wpisu: „BLUXCOSMETICS Spółka z o.o., Trzciana, Polska 690024173”

**7226** 2006 06 12 A. Wprowadzono zmianę uprawnionego przez wykreślenie wpisu: „ART.-REH” Sp. z o.o., Rzeszów ul. Lwowska 55, Polska 691685095” i dokonanie wpisu: „ART.-REH” Sp. z o.o., Rzeszów, Polska 691685095 517-00-24-479 Zakład Elektromechaniczny „ERHEM” Spółka jawna Stefan Rozmyslowski, Józef Hończak, Teresa Hończak, Dębica, Polska”

**7226, 7224, 7227** 2006 06 12 C. Dopisano współtwórcę Józef Hończak, Dębica, Polska

**7224, 7227** 2006 06 19 A. Wprowadzono zmianę uprawnionego przez wykreślenie wpisu: „ART.-REH” Sp. z o.o., Rzeszów ul. Lwowska 55, Polska 691685095” i dokonanie wpisu: „ART.-REH” Sp. z o.o., Rzeszów, Polska 691685095 517-00-24-479 Zakład Elektromechaniczny „ERHEM” Spółka jawna Stefan Rozmyslowski, Józef Hończak, Teresa Hończak, Dębica, Polska”

**7446** 2006 06 20 A. Wprowadzono zmianę uprawnionego przez wykreślenie wpisu: „Polakiewicz Stanisław, 02-790 Warszawa ul. Pachnąca 45, Polska Palestyński Bogusław, 02-796 Warszawa ul. J.Rosola 20/5, Polska” i dokonanie wpisu: „Clear chanel Poland” Sp. z o.o., Warszawa, Polska”

**8707** 2006 06 19 A. Wprowadzono zmianę uprawnionego przez wykreślenie wpisu: „KWAZAR INT. INC.” Sp. z o.o., 19-300 Ełk ul. Okrężna 1, Polska 790321175” i dokonanie wpisu: „KWAZAR INT. INC.” Sp. z o.o., Ełk, Polska 790321175 KWAZAR CORPORATION Sp. z o.o., Budy Grzybek, Polska 017426562”

**8853** 2006 06 27 A. Wprowadzono zmianę nazwy uprawnionego przez wykreślenie wpisu: „DREWBET” Sp. z o.o., 42-100 Kłobuck ul. Górnicza 1, Polska 151539259” i dokonanie wpisu: „DREWBET” GRZYB-KOTYNIA-ROGACZEWSKI SPÓŁKA JAWNA, Kłobuck, Polska 151539259 574-18-36-303”.

**9387, 9388** 2006 06 22 A. Wprowadzono zmianę nazwy uprawnionego przez wykreślenie wpisu: „LA RIVE s.c. Mariusz Szymula, Piotr Szostak, Grudziądz, Polska 871685584” i dokonanie wpisu: „LA RIVE Mariusz Szymula Piotr Szostak spółka jawna, Grudziądz, Polska 871685584”

**10154** 2006 06 19 A. Wprowadzono zmianę nazwy uprawnionego przez wykreślenie wpisu: „Zakład Przetwórstwa Mięsnego ”Tarczyński” Sp. z o.o., Trzebnica, Polska” i dokonanie wpisu: „Zakład Przetwórstwa Mięsnego ”Tarczyński” S.A., Trzebnica, Polska 932003793”

**10154** 2006 06 19 A. Wprowadzono zmianę nazwy uprawnionego przez wykreślenie wpisu: „Zakład Przetwórstwa Mięsnego ”Tarczyński” S.A., Trzebnica, Polska 932003793” i dokonanie wpisu: „TARCZYŃSKI SPÓŁKA AKCYJNA, Trzebnica, Polska 932003793”

**348****DECYZJE STWIERDZAJĄCE WYGAŚNIĘCIE  
DECYZJI O UDZIELENIU PRAWA Z REJESTRACJI**

Poniższe zestawienie zawiera numer zgłoszenia wzoru przemysłowego.

197	7209	8170	8469
353	7875	8176	8470
4615	7910	8214	8471
5822	8019	8269	8472
6447	8023	8307	8483
6950	8024	8308	8484
7036	8028	8309	8570
7037	8052	8310	8585
7038	8074	8311	8586
7039	8093	8409	8587

**349****DECYZJE O WYGAŚNIĘCIU  
PRAWA Z REJESTRACJI**

Poniższe zestawienie zawiera kolejno: numer rejestracji wzorów przemysłowych i datę wygaśnięcia prawa z rejestracji.

1536	2005 08 03	1544	2005 08 10
1539	2005 08 07	1545	2005 08 16
1541	2005 08 09	1550	2005 08 24
1542	2005 08 10	1551	2005 08 24
1543	2005 08 10	1552	2005 08 24

1553	2005 08 28	1919	2005 08 16
1554	2005 08 30	1920	2005 08 16
1621	2005 03 10	1924	2005 08 22
1694	2005 08 09	1925	2005 08 22
1695	2005 08 09	1929	2005 08 31
1696	2005 08 09	1930	2005 08 31
1697	2005 08 11	2175	2005 08 28
1699	2005 08 11	2176	2005 08 28
1707	2005 08 21	2913	2005 08 31
1710	2005 08 22	3019	2005 08 10
1711	2005 08 30	3251	2005 08 31
1712	2005 08 31	4114	2005 08 07
1909	2005 08 07	4193	2005 08 07
1913	2005 08 10	7155	2006 05 09
1918	2005 08 16		

**350****DECYZJE O ZMIANIE LUB UCHYLENIU DECYZJI  
(opublikowanych w Wiadomościach Urzędu Patentowego)**

Poniższe zestawienie zawiera kolejno: numer rejestracji wzorów przemysłowych, numer i rok wydania Wiadomości Urzędu Patentowego, w którym uchylona lub zmieniona decyzja została umieszczona, datę i treść decyzji, w której zmieniono decyzję poprzednią.

2290	03/2006	2006 06 06	stwierdzono nieważność decyzji o zmianie uprawnionego z prawa z rejestracji wzoru przemysłowego Uprawnionym jest Ambroziak Jarosław Piekarnie Ambroziak Warszawa Polska.
------	---------	------------	--------------------------------------------------------------------------------------------------------------------------------------------------------------------------

**C'. WZORY ZDOBNICZE****351****DECYZJE O WYGAŚNIĘCIU  
PRAWA Z REJESTRACJI**

Poniższe zestawienie zawiera kolejno: numer rejestru wzorów zdobniczych i datę wygaśnięcia prawa z rejestracji.

16663	2005 10 09	16885	2005 10 15
16709	2005 10 29	16886	2005 10 15
16732	2005 10 02	16887	2005 10 15
16736	2005 10 14	16889	2005 10 22
16737	2005 10 27	16890	2005 10 22
16795	2005 10 01	16891	2005 10 22
16798	2005 10 12	16947	2005 10 30
16838	2005 10 08	16985	2005 09 26
16884	2005 10 15	17035	2005 10 09

## D. ZNAKI TOWAROWE

Cyfrowe kody identyfikacyjne (wg normy WIPO ST. 60), które poprzedzają informacje o dokonanej rejestracji oznaczają:

- (111) – numer prawa ochronnego
- (151) – data wydania decyzji o udzieleniu prawa ochronnego
- (210) – numer zgłoszenia
- (220) – data zgłoszenia
- (441) – data ogłoszenia o zgłoszeniu
- (510) – wykaz towarów
- (511) – klasy towarowe
- (531) – symbol klasyfikacji elementów graficznych znaku
- (540) – określenie znaku towarowego ze wskazaniem kolorów
- (551) – wskazanie kategorii znaku towarowego lub udzielonego prawa jeżeli dotyczy wspólnego prawa ochronnego, wspólnego znaku towarowego albo wspólnego znaku towarowego gwarancyjnego
- (732) – nazwisko i imię lub nazwę uprawnionego, jego miejsce zamieszkania lub siedzibę oraz kod kraju

352

### REJESTRACJA

(od nr 173 041 do nr 174 600)

(111) **173041** (220) 2003 04 22 (210) 263828  
 (151) 2006 05 08 (441) 2003 11 03  
 (732) „Chatier” Barbara Kucjas, Katowice, PL.  
 (540) Ruth  
 (510), (511) **03** wyroby perfumeryjne w tym: perfumy, wody toaletowe, woda lawendowa, woda kolońska, dezodoranty do użytku osobistego.

(111) **173042** (220) 2003 08 29 (210) 269203  
 (151) 2006 04 12 (441) 2004 03 08  
 (732) Firma „ŻELAZNY” Spółka z ograniczoną odpowiedzialnością, Sielec, PL.  
 (540)



Kolor znaku: zielony, czarny

(531) 2.9.14, 14.3.20, 27.5.1, 29.1.12  
 (510), (511) **02** farby, pokosty, lakiery, środki zapobiegające korozji i zabezpieczające drewno, **06** budowlane materiały metalowe, drobne wyroby metalowe, rury i rurki metalowe, **08** narzędzia i przyrządy ręcznie napędzane, wyroby nożownicze, **11** urządzenia do oświetlenia, ogrzewania, wytwarzania pary, gotowania, chłodzenia i suszenia, wentylacji, zaopatrzenia w wodę oraz instalacji sanitarnych, **19** materiały budowlane niemetalowe, rury sztywne niemetalowe dla budownictwa, płytki niemetalowe dla budownictwa, zaprawy budowlane, **21** wyroby ceramiczne dla gospodarstwa domowego, przybory kuchenne i gospodarstwa domowego, sprzęt do czyszczenia, wyroby szklane i porcelanowe nie zawarte w innych klasach, **35** usługi w zakresie: agencji importowo-eksportowej, reklamy, zarządzania działalnością handlową, administrowania działalnością handlową, **37** usługi w zakresie: budowy pawilonów i sklepów targowych, budownictwa mieszkaniowego, informacji budowlanej, instalacji i naprawy urządzeń elektrycz-

nych, grzewczych i klimatyzacyjnych, malowania, murarstwa, montażu rusztowań, tynkowania, wypożyczania sprzętu budowlanego, zabezpieczania przed korozją.

(111) **173043** (220) 2005 01 06 (210) 289664  
 (151) 2006 05 10 (441) 2005 04 18  
 (732) VELO Spółka z o.o., Gliwice, PL.  
 (540)



Kolor znaku: czarny, czerwony

(531) 26.11.3, 27.5.1, 29.1.1, 29.1.8  
 (510), (511) **09** alarmy, aparaty do rejestrowania czasu, baterie elektryczne, chronografy, dzwonki, liczniki, obrotomierze, prędkościomierze do pojazdów, aparatura do przetwarzania informacji, urządzenia do interkomunikacji, kaski ochronne, kompas, urządzenia elektryczne do kontroli i sygnalizacji, urządzenia do nawigacji, **11** światła do rowerów, latarki, **12** bagażniki do pojazdów, błotniki do rowerów, dętki do rowerów, dzwonki rowerowe, hamulce do rowerów, kierownice rowerów, kierunkowskazy do rowerów, koła do rowerów, korby pedałów rowerowych, krzeselka bezpieczne dla dzieci, lusterka wsteczne, łańcuchy rowerowe, motorowery, napinacze do szprych do kół, obręcze do rowerów, osłony do rowerów, pedały do rowerów, piasty do rowerów, pokrowce na siodełka rowerowe lub motocykli, pompki do rowerów, przekładnie zębate do rowerów, ramy rowerowe, rowerowe wózki, rowery, silniki do rowerów, siodełka rowerowe lub motorowerowe, stojaki rowerowe, szprychy do rowerów, wentyle do opon pojazdów, wózki, zestawy narzędzi do reperacji dętek, **25** odzież sportowa w tym ubiory kolarskie, obuwie sportowe w tym buty kolarskie, nakrycia głowy, **35** zgrupowanie na rzecz osób trzecich różnych towarów pozwalające nabywcy wygodnie je oglądać i kupować w hurtowni lub sklepie ze sprzętem sportowym w tym rowerami, ich częściami zamiennymi oraz akcesoriami rowerowymi, jak również z odzieżą sportową i obuwem sportowym w tym ubraniami i butami kolarskimi.



(111) **173044** (220) 2005 06 22 (210) 296887  
 (151) 2006 05 10 (441) 2005 10 03  
 (732) Przedsiębiorstwo Farmaceutyczne „JELFA” Spółka Akcyjna,  
 Jelenia Góra, PL.  
 (540)

## АскоРутикаль форте

(531) 28.5.0  
 (510), (511) **05** preparaty farmaceutyczne, dietetyczna żywność do celów leczniczych, suplementy diety.

(111) **173045** (220) 2005 07 28 (210) 298378  
 (151) 2006 04 26 (441) 2005 10 31  
 (732) Przedsiębiorstwo Farmaceutyczne „JELFA” Spółka Akcyjna,  
 Jelenia Góra, PL.  
 (540)

## 法威迪

(531) 28.3.0  
 (510), (511) **05** preparaty farmaceutyczne.

(111) **173046** (220) 2005 08 02 (210) 298544  
 (151) 2006 05 08 (441) 2005 11 14  
 (732) Przedsiębiorstwo Farmaceutyczne „JELFA” Spółka Akcyjna,  
 Jelenia Góra, PL.  
 (540) SIMLIP  
 (510), (511) **05** preparaty farmaceutyczne.

(111) **173047** (220) 2001 01 31 (210) 230853  
 (151) 2006 04 12  
 (732) Telewizja Polska Spółka Akcyjna, Warszawa, PL.  
 (540) Infoexpress  
 (510), (511) **09** urządzenia i przyrządy: fotograficzne, kinematograficzne, optyczne do celów dydaktycznych, urządzenia do nagrywania, transmisji lub reprodukcji dźwięku lub obrazu, magnetyczne nośniki danych, płyty (dyski) z nagraniami, automaty sprzedające i mechanizmy do urządzeń uruchamianych przez wrzucenie monety, maszyny liczące, sprzęt przetwarzający dane i komputery, gry komputerowe i telewizyjne, **16** wydawnictwa, czasopisma, książki, albumy, broszury, periodyki i inne publikacje, papier, tektura i wyroby z tych materiałów nie ujęte w innych klasach, fotografie, materiały fotograficzne, materiały piśmienne, kleje do materiałów piśmiennych lub do celów domowych, materiały szkoleniowe i instruktażowe, materiały z tworzyw sztucznych do pakowania (nie ujęte w innych klasach), **28** gry i zabawki, artykuły sportowe i gimnastyczne nie ujęte w innych klasach, ozdoby choinkowe, karty do gry, **35** usługi reklamowe i produkcja reklam telewizyjnych, radiowych i kinowych, organizacja wystaw handlowych i reklamowych, dystrybucja materiałów reklamowych, **38** przekazywanie fonii i/lub wizji, rozpowszechnianie programów telewizyjnych lub radiowych, zbieranie i przekazywanie wiadomości, usługi w zakresie organizowania systemów transmisyjnych, **41** produkcja programów telewizyjnych lub radiowych, organizowanie imprez artystycznych, estradowych, sportowych, rekreacyjnych, usługi w zakresie organizowania nauki i szkoleń, organizowanie imprez o charakterze edukacyjnym i kulturalnym, usługi wynajmu dekoracji, kostiumów i rekwizytów oraz studiów nagrań, a także wypożyczania sprzętu radiowego, telewizyjnego, kinematograficznego i nagrań, usługi wydawnicze, **42** opracowywanie i wdrażanie programów komputerowych, oprogramowanie komputerowe, wykonywanie opinii i badań w zakresie działalności multimedialnej.

(111) **173048** (220) 2001 04 17 (210) 234512  
 (151) 2006 04 25

(732) Zakład Poligraficzny „DRUKPOL” Krzysztof Kwiatkowski,  
 Sulejówek, PL.  
 (540)



Kolor znaku: czerwony  
 (531) 27.5, 29.1

(510), (511) **35** usługi promocyjno-reklamowe i marketingowe, **39** usługi transportowe, pakowanie towarów, **40** drukowanie wzorów, usługi poligraficzne, drukowanie (druk litograficzny, offsetowy, sitodruk).

(111) **173049** (220) 2001 11 21 (210) 243197  
 (151) 2006 04 12 (441) 2002 06 03  
 (732) Telewizja Polska Spółka Akcyjna, Warszawa, PL.  
 (540)



Kolor znaku: czarny, brązowy

(531) 4.1, 22.5, 29.1

(510), (511) **09** urządzenia i przyrządy: fotograficzne, kinematograficzne, optyczne do celów dydaktycznych, urządzenia do nagrywania, transmisji lub reprodukcji dźwięku, lub obrazu, magnetyczne nośniki danych, płyty (dyski) z nagraniami, automaty sprzedające i mechanizmy do urządzeń uruchamianych przez wrzucenie monety, maszyny liczące, sprzęt przetwarzający dane i komputery, programy komputerowe, gry telewizyjne, gry komputerowe, **16** wydawnictwa, czasopisma, książki, albumy, broszury, periodyki i publikacje, papier, tektura i wyroby z tych materiałów nie ujęte w innych klasach, fotografie, materiały piśmienne, kleje do materiałów piśmiennych lub do celów domowych, materiały szkoleniowe i instruktażowe, materiały z tworzyw sztucznych do pakowania (nie ujęte w innych klasach), **28** gry i zabawki, artykuły sportowe i gimnastyczne nie ujęte w innych klasach, ozdoby choinkowe, karty do gry, **35** usługi reklamowe i produkcja reklam telewizyjnych, radiowych, kinowych i poprzez sieć komputerową i internet, usługi w zakresie marketingu i public relations, usługi w zakresie rejestracji, transkrypcji, składania, kompilacji, transmisji i systematyzowania wiadomości tekstowych i cyfrowych, organizacja wystaw handlowych reklamowych, dystrybucja materiałów reklamowych i rozpowszechnianie danych, **38** przekazywanie fonii i/lub wizji poprzez sieci: telewizyjną, satelitarną i internet, produkcja i rozpowszechnianie programów, reportaży i konkursów telewizyjnych lub radiowych, teleturniejów, zbieranie i przekazywanie wiadomości poprzez sieci komunikacyjne, w tym sieć telewizyjną, satelitarną i internet, usługi w zakresie organizowania systemów transmisyjnych, **41** organizowanie imprez artystycznych, estradowych, sportowych, rekreacyjnych, usługi w zakresie organizowania nauki i szkoleń w dziedzinach multimedialnych, organizowanie imprez o charakterze edukacyjnym i kulturalnym, usługi wynajmu dekoracji, kostiumów i rekwizytów, oraz pomieszczeń do celów rozrywkowych i studiów nagrań, oraz sprzętu radiowego, telewizyjnego, kinematograficznego i nagrań, usługi wydawnicze, **42** opracowywanie i wdrażanie programów komputerowych i oprogramowania komputerowego, wykonywanie opinii i badań w/w zakresie działalności multimedialnej.

(111) **173050** (220) 2001 12 06 (210) 243949  
 (151) 2006 04 14 (441) 2002 06 17  
 (732) POLYCHEM SYSTEMS Spółka z o.o., Poznań, PL.

(540)

**PURLIT**

(531) 27.5

(510), (511) **17** materiały wypełniające, klejące, uszczelniające i materiały klejąco-uszczelniające dla budownictwa.

(111) **173051** (220) 2001 12 24 (210) 244685  
 (151) 2006 03 03 (441) 2002 07 01  
 (732) Sciterian Technologies, Daniel Onyszcuk, Międzyrzecz, PL.  
 (540)

**VRPresents**

(531) 27.5

(510), (511) **09** komputery, komputery przenośne, programy komputerowe: nagrane, ładowalne-software, programy gier, urządzenia komputerowe: monitory, drukarki, skanery, klawiatury, myszki, pamięci komputerowe, komputerowe urządzenia peryferyjne, podkładki pod myszki, urządzenia do odtwarzania dźwięku, urządzenia do przetwarzania informacji, urządzenia do zdalnego sterowania, **42** administrowanie stronami komputerowymi (sieciowymi), analizy systemów komputerowych, doradztwo w sprawach sprzętu komputerowego, aktualizacja, instalacja, konserwacja, powielanie, projektowanie, wypożyczanie oprogramowania komputerowego, usługi w zakresie programowania komputerowego, odzyskiwanie danych, wypożyczanie, projektowanie systemów w zakresie w jakim dotyczy to komputerów, kontrola jakości, konwersja danych lub dokumentów na formę elektroniczną, konwersja danych przez programy komputerowe, opracowywanie projektów technicznych.

(111) **173052** (220) 2002 04 26 (210) 249770  
 (151) 2006 03 03 (441) 2002 11 04  
 (732) Youngman Group Limited, Maldon, GB.  
 (540) BOSS

(510), (511) **06** rusztowania, szalowania, deskowania, krążyny, pomosty robocze, wieże rusztowaniowe, platformowe pomosty robocze do rusztowań, drabiny, pomosty roboczo-dostępowe, poręcze do przejść, spandeki (spandecks), urządzenia rusztowaniowe, wysięgniki, panele do deskowania rowów, pręty do rozpierania rowów, ogrodzenia, urządzenia barierowe, panele i formy, panele parkanowe, budynki, dachy, wsporniki dachowe do tymczasowych zadaszeń, skrzynki narzędziowe, tymczasowe pasy drogowe, tymczasowe podłogi, podpory, znaki, nakładki, pokrywy włazów, łańcuchy, stojaki, trójnogi, metalowe materiały budowlane, towary z metali nieszlachetnych nie ujęte w innych klasach, części i wyposażenie do wszystkich wyżej wymienionych towarów, **19** rusztowania, szalowania, deskowania, krążyny, pomosty robocze, wieże rusztowaniowe, platformowe pomosty robocze do rusztowań, szalunki, rusztowaniowe pomosty dostępu i robocze, urządzenia rusztowaniowe, wysięgniki, panele do deskowania rowów, pręty do rozpierania rowów, ogrodzenia, urządzenia barierowe, panele i formy, budynki, dachy, tymczasowe zadaszenia, pokrycia dachowe, skrzynki narzędziowe, tymczasowe pasy drogowe, tymczasowe podłogi, podpory, rynny zsympowe, pokrywy włazów, materiały budowlane (niemetalowe), części i wyposażenie do wszystkich wyżej wymienionych towarów.

(111) **173053** (220) 2002 05 16 (210) 250466  
 (151) 2006 04 27 (441) 2002 11 18  
 (732) EMPIK Spółka z ograniczoną odpowiedzialnością, Warszawa, PL.  
 (540)

**best**

Kolor znaku: czarny, wiśniowy  
 (531) 2.9, 27.5, 29.1

(510), (511) **16** broszury, materiały do nauczania (za wyjątkiem aparatów), materiały piśmienne, podręczniki, **41** nauczanie, w tym korespondencyjne języków obcych, organizowanie i prowadzenie centrów kształcenia językowego, szkolenie zespołu lektorów.

(111) **173054** (220) 2002 10 21 (210) 256530  
 (151) 2006 04 24 (441) 2003 04 22  
 (732) Leo Burnett Worldwide, Inc. (a Delaware corporation), Chicago, US.  
 (540)



(531) 1.1, 2.3, 2.11

(510), (511) **35** usługi agencji reklamowych, doradztwo dla przedsiębiorstw w zakresie tworzenia marek oraz elementów wchodzących w skład tworzonych marek w relacjach firma-firma i firma-klienci z wykorzystaniem wszystkich form komunikacji, doradztwo dla przedsiębiorstw w zakresie kampanii reklamowych i marketingu, obsługa klientów za pośrednictwem Internetu i usługi w zakresie zarządzania relacjami z klientami, usługi marketingowe z wykorzystaniem baz danych oraz usługi w zakresie tworzenia wizerunku firmy.

(111) **173055** (220) 2003 02 17 (210) 261064  
 (151) 2006 05 08 (441) 2003 08 25  
 (732) ELPIGAZ GRZEGORZ & JACEK JARZYŃSKI Spółka Jawna, Szumiłowo, PL.  
 (540)

Kolor znaku: biały, zielony, niebieski

(531) 24.17.25, 27.5.1, 29.1.12

(510), (511) **09** elektryczne i elektroniczne urządzenia sygnalizacyjno-alarmowe, pomiarowe i kontrolne oraz ich części i podzespoły dla potrzeb przemysłu gazowniczego, instalacji gazowych, napraw pojazdów z zasilaniem hybrydowym na paliwa płynne i gaz, jak również wykańczalnictwa budowlano-remontowego, drukarki komputerowe, komputery i komputerowy sprzęt peryferyjny dla zastosowań profesjonalnych dla potrzeb gazownictwa, liczniki instalacyjne zużycia gazu, specjalistyczna odzież ochronna dla pracowników obsługi instalacji przemysłowych gazowych i serwisu tych instalacji, **11** urządzenia, aparatura i instalacje gazowe do wytwarzania ciepła, pary i oświetlania, elektryczne urządzenia grzewcze indukcyjne i oporowe oraz instalacje hybrydowe elektryczno-gazowe, urządzenie chłodnicze i wentylacyjne oraz klimatyzacyjne z zastosowaniem zasilania gazowego, gazowe lub hybrydowe urządzenia suszarnicze i klimatyzacyjne, **12** zaopatrzone w autonomiczne zasilanie gazowe pojazdy samochodowe ciężarowe, osobowe i dostawcze oraz ich części i podzespoły nie wymienione w innych klasach, **37** usługi remontowo-budowane i konserwacyjno-renowacyjne obiektów wyposażonych w instalacje gazownicze, serwis gwarancyjny i pogwarancyjny oraz naprawa sprzętu i urządzeń oraz wyposażenia gazowniczego, instalacyjne usługi gazownicze pojazdowe.

(111) **173056** (220) 2003 02 17 (210) 261065  
 (151) 2006 05 08 (441) 2003 08 25

(732) ELPIGAZ GRZEGORZ & JACEK JARZYŃSKI Spółka Jawna,  
Szumiłowo, PL.  
(540)

**-ELPIGAZ**  
GAZOWE UKŁADY ZASILANIA

Kolor znaku: biały, zielony, niebieski

(531) 24.17.25, 27.5.1, 29.1.12

(510), (511) **09** elektryczne i elektroniczne urządzenia sygnalizacyjno-alarmowe, pomiarowe i kontrolne oraz ich części i podzespoły dla potrzeb przemysłu gazowniczego, instalacji gazowych, napraw pojazdów z zasilaniem hybrydowym na paliwa płynne i gaz, jak również wykańczalnictwa budowlano-remontowego, drukarki komputerowe, komputery i komputerowy sprzęt peryferyjny dla zastosowań profesjonalnych dla potrzeb gazownictwa, liczniki instalacyjne zużycia gazu, specjalistyczna odzież ochronna dla pracowników obsługi instalacji przemysłowych gazowych i serwisu tych instalacji, **11** urządzenia, aparatura i instalacje gazowe do wytwarzania ciepła, pary i oświetlania, elektryczne urządzenia grzewcze indukcyjne i oporowe oraz instalacje hybrydowe elektryczno-gazowe, urządzenie chłodnicze i wentylacyjne oraz klimatyzacyjne z zastosowaniem zasilania gazowego, gazowe lub hybrydowe urządzenia suszarnicze i klimatyzacyjne, **12** zaopatrzone w autonomiczne zasilanie gazowe pojazdy samochodowe ciężarowe, osobowe i dostawcze oraz ich części i podzespoły nie wymienione w innych klasach, **37** usługi remontowo-budowane i konserwacyjno-renowacyjne obiektów wyposażonych w instalacje gazownicze, serwis gwarancyjny i pogwarancyjny oraz naprawa sprzętu i urządzeń oraz wyposażenia gazowniczego, instalacyjne usługi gazownicze pojazdowe.

(111) **173057** (220) 2003 02 17 (210) 261103

(151) 2006 05 08 (441) 2003 08 25

(732) ELPIGAZ GRZEGORZ & JACEK JARZYŃSKI Spółka Jawna,  
Szumiłowo, PL.  
(540)

**-ELPIGAZ**

Kolor znaku: biały, zielony, niebieski

(531) 24.17.25, 27.5.1, 29.1.12

(510), (511) **09** elektryczne i elektroniczne urządzenia sygnalizacyjno-alarmowe, pomiarowe i kontrolne oraz ich części i podzespoły dla potrzeb przemysłu gazowniczego, instalacji gazowych, napraw pojazdów z zasilaniem hybrydowym na paliwa płynne i gaz, jak również wykańczalnictwa budowlano-remontowego, drukarki komputerowe, komputery i komputerowy sprzęt peryferyjny dla zastosowań profesjonalnych dla potrzeb gazownictwa, liczniki instalacyjne zużycia gazu, specjalistyczna odzież ochronna dla pracowników obsługi instalacji przemysłowych gazowych i serwisu tych instalacji, **11** urządzenia, aparatura i instalacje gazowe do wytwarzania ciepła, pary i oświetlania, elektryczne urządzenia grzewcze indukcyjne i oporowe oraz instalacje hybrydowe elektryczno-gazowe, urządzenie chłodnicze i wentylacyjne oraz klimatyzacyjne z zastosowaniem zasilania gazowego, gazowe lub hybrydowe urządzenia suszarnicze i klimatyzacyjne, **12** zaopatrzone w autonomiczne zasilanie gazowe pojazdy samochodowe ciężarowe, osobowe i dostawcze oraz ich części i podzespoły nie wymienione w innych klasach, **37** usługi remontowo-budowane i konserwacyjno-renowacyjne obiektów wyposażonych w instalacje gazownicze, serwis gwarancyjny i pogwarancyjny oraz naprawa sprzętu i urządzeń oraz wyposażenia gazowniczego, instalacyjne usługi gazownicze pojazdowe.

(111) **173058** (220) 2003 02 19 (210) 261174

(151) 2006 04 03 (441) 2003 08 25

(732) POLOmarket Spółka z o.o., Giebnia, PL.

(540)



Kolor znaku: niebieski, biały, granatowy, żółty, amarantowy, ciemnoniebieski, zielony, bladokremowy, czarny, ciemnoróżowy, bladoróżowy, cielisty, bladobłękitny, szaroniebieski, czerwony, ciemnopomarańczowy, jasnozielony, ciemnoniebieski, ciemnoszary

(531) 1.3.15, 2.5.6, 9.1.17, 27.5.1, 29.1.15

(510), (511) **16** pieluszki dla niemowląt i dzieci jednorazowe z papieru i celulozy, pieluchy dla niemowląt i dzieci jednorazowe z papieru i celulozy.

(111) **173059** (220) 2003 02 19 (210) 261175

(151) 2006 04 03 (441) 2003 08 25

(732) POLOmarket Spółka z o.o., Giebnia, PL.

(540)

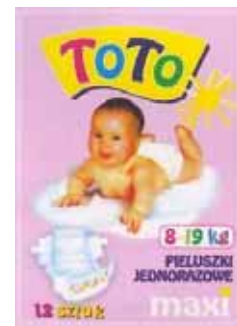

Kolor znaku: różowy, ciemnoróżowy, bladoróżowy, biały, cielisty, żółty, granatowy, niebieski, ciemnoniebieski, bladobłękitny, amarantowy, bladofioletowy, zielony, jasnozielony, ciemnozielony, bladokremowy, czarny

(531) 1.3.15, 2.5.6, 9.1.17, 27.5.1, 29.1.15

(510), (511) **16** pieluszki dla niemowląt i dzieci jednorazowe z papieru i celulozy, pieluchy dla niemowląt i dzieci jednorazowe z papieru i celulozy.

(111) **173060** (220) 2003 02 20 (210) 261266

(151) 2006 05 08 (441) 2003 08 25

(732) „BIOFARM” Spółka z o.o., Poznań, PL.

(540) amveral

(510), (511) **05** produkty farmaceutyczne: leki, środki dezynfekcyjne, odkażające, produkty weterynaryjne, dietetyczne środki medyczne, produkty sanitarne, materiały opatrunkowe, plastry, podpaski higieniczne, żywność dla niemowląt.

(111) **173061** (220) 2003 02 20 (210) 261267

(151) 2006 05 10 (441) 2003 08 25

(732) „BIOFARM” Spółka z o.o., Poznań, PL.

(540) afartil

(510), (511) **05** produkty farmaceutyczne: leki, środki dezynfekcyjne, odkażające, produkty weterynaryjne, dietetyczne środki medyczne, produkty sanitarne: materiały opatrunkowe, plastry, podpaski higieniczne, żywność dla niemowląt.

(111) **173062** (220) 2003 02 20 (210) 261273

(151) 2006 05 08 (441) 2003 08 25

(732) „BIOFARM” Spółka z o.o., Poznań, PL.



(540) itrazol  
(510), (511) **05** produkty farmaceutyczne: leki, środki dezynfekcyjne, odkażające, produkty weterynaryjne, dietetyczne środki medyczne, produkty sanitarne: materiały opatrunkowe, plastry, podpaski higieniczne, żywność dla niemowląt.

(111) **173063** (220) 2003 02 26 (210) 261515  
(151) 2006 03 17 (441) 2003 09 08  
(732) POLOMarket Spółka z o.o., Giębnia, PL.  
(540)



Kolor znaku: ciemnożółty, żółty, jasnożółty, bladeżółty, czerwony, zielony, biały, jasnogranatowy, jasnozielony, żółto-pomarańczowy, brązowy, czarny, niebieski, pomarańczowy  
(531) 3.11.11, 5.7.13, 5.7.18, 5.9.1, 27.5.1, 29.1.15

(510), (511) **32** soki przecierowe owocowo-warzywne, soki owocowo-warzywne, napoje z soków owocowo-warzywnych, soki przecierowe owocowe, soki przecierowe warzywne, soki owocowe, soki warzywne, napoje z soków owocowych, napoje z soków warzywnych, nektary owocowe, syropy owocowe.

(111) **173064** (220) 2003 02 26 (210) 261516  
(151) 2006 03 17 (441) 2003 09 08  
(732) POLOMarket Spółka z o.o., Giębnia, PL.  
(540)



Kolor znaku: ciemnożółty, żółty, jasnożółty, bladeżółty, czerwony, zielony, biały, jasnogranatowy, żółto-pomarańczowy, brązowy, blade różowy, czarny, pomarańczowy, jasnozielony, czerwono-żółty  
(531) 3.11.11, 5.7.8, 5.7.13, 5.9.1, 27.5.1, 29.1.15

(510), (511) **32** soki przecierowe owocowo-warzywne, soki owocowo-warzywne, napoje z soków owocowo-warzywnych, soki przecierowe owocowe, soki przecierowe warzywne, soki owocowe, soki warzywne, napoje z soków owocowych, napoje z soków warzywnych, nektary owocowe, syropy owocowe.

(111) **173065** (220) 2003 02 28 (210) 261616  
(151) 2006 04 24 (441) 2003 09 08  
(732) ORLEN OIL Spółka z ograniczoną odpowiedzialnością, Kraków, PL.  
(540)



Kolor znaku: czerwony, czarny  
(531) 26.4.4, 27.5.1, 29.1.1, 29.1.8  
(510), (511) **04** oleje silnikowe.

(111) **173066** (220) 2003 03 12 (210) 262149  
(151) 2006 04 28 (441) 2003 09 22  
(732) INTERMIK Sp. z o.o., Warszawa, PL.  
(540) KARPATIA  
(510), (511) **04** wiórki drewniane na podpałkę.

(111) **173067** (220) 2003 03 24 (210) 262637  
(151) 2006 05 08 (441) 2003 10 06  
(732) Biuro Projektów i Doradztwa Gospodarczego „PROBET” Bogdan Goździk, Warszawa, PL.  
(540)



(531) 27.5.1  
(510), (511) **35** doradztwo w zakresie organizowania i kierowania działalnością gospodarczą, doradztwo w zakresie prowadzenia działalności gospodarczej, **42** projektowanie (projekty techniczne), ekspertyzy inżynierskie, analiza projektów technicznych.

(111) **173068** (220) 2003 04 01 (210) 262979  
(151) 2006 05 10 (441) 2003 10 06  
(732) AXIS Sp. z o. o., Gdańsk, PL.  
(540) AXIS

(510), (511) **09** aparaty, przyrządy i urządzenia do ważenia i ich części, **35** eksport, import, reklama i zgrupowanie na rzecz osób trzecich różnych aparatów, przyrządów i urządzeń do ważenia i ich części, pozwalające nabywcy wygodnie je oglądać i kupować w składzie fabrycznym lub wolnocłowym, w hurtowni, w ofercie wysyłkowej, lub w witrynie internetowej, **37** serwis gwarancyjny i pogwarancyjny oraz naprawa i renowacja aparatów, przyrządów i urządzeń do ważenia oraz ich części i podzespołów ich części, **42** projektowanie nowych układów, konstrukcji, systemów do pomiaru masy oraz programów elektronicznego przetwarzania danych do urządzeń wagowych.

(111) **173069** (220) 2003 04 01 (210) 262980  
(151) 2006 05 10 (441) 2003 10 06  
(732) AXIS Sp. z o. o., Gdańsk, PL.  
(540)



Kolor znaku: czerwony  
(531) 26.4.2, 26.11.2, 27.5.1, 29.1.12  
(510), (511) **09** aparaty, przyrządy i urządzenia do ważenia i ich części, **35** eksport, import, reklama i zgrupowanie na rzecz osób trzecich różnych aparatów, przyrządów i urządzeń do ważenia i ich części, pozwalające nabywcy wygodnie je oglądać i kupować w składzie fabrycznym lub wolnocłowym, w hurtowni, w ofercie wysyłkowej, lub w witrynie internetowej, **37** serwis gwarancyjny i pogwarancyjny oraz naprawa i renowacja aparatów, przyrządów i urządzeń do ważenia oraz ich części i podzespołów ich części, **42** projektowanie nowych układów, konstrukcji, systemów do pomiaru masy oraz programów elektronicznego przetwarzania danych do urządzeń wagowych.

(111) **173070** (220) 2003 04 02 (210) 263017  
(151) 2006 05 08 (441) 2003 10 06  
(732) „CHEMA-ELEKTROMET” Spółdzielnia Pracy, Rzeszów, PL.  
(540) PEROX

(510), (511) **05** preparaty farmaceutyczne i stomatologiczne w formie: proszku, tabletek, kapsulek, maści, kremów, żeli, syropów, zawiesin, kropli, preparaty w płynie.

(111) **173071** (220) 2003 04 02 (210) 263023  
 (151) 2006 05 08 (441) 2003 10 06  
 (732) CEFIC Polska Spółka z o.o., Warszawa, PL.  
 (540)



Kolor znaku: żółty, niebieski, biały

(531) 1.1.1, 1.15.24, 3.9.1, 26.1.1, 27.5.5, 29.1.2, 29.1.4  
 (510), (511) **01** produkty chemiczne stosowane w przemyśle, ogrodnictwie, rolnictwie i leśnictwie, nawozy sztuczne, kleje (spoiwa) stosowane w przemyśle, **02** farby, pokosty, lakiery, środki antykorozyjne i zabezpieczające drewno, barwniki, **03** środki wybielające, czyszczące, polerujące i ścierające, środki perfumeryjne, kosmetyki, płyny do pielęgnacji włosów, środki do czyszczenia zębów, **09** urządzenia i przyrządy elektryczne, fotograficzne, optyczne, pomiarowe, do nagrywania, transmisji lub reprodukcji dźwięku lub obrazu, magnetyczne nośniki danych, komputery, **11** urządzenia do oświetlania, ogrzewania, gotowania, suszenia, chłodzenia i wentylacji, zasilania wodą i do celów sanitarnych, **16** papier, tektura i wyroby z tych materiałów, druki, materiały fotograficzne i piśmienne, sprzęt, biurowy, materiały do pakowania, **20** meble, lustra, wyroby z drewna, korka, wikliny, kości, tworzyw sztucznych, **21** przybory kuchenne i gospodarstwa domowego, wyroby szklane i ceramiczne, **25** odzież, ubrania, nakrycia głowy, **27** dywany, chodniki, linoleum, materiały do pokrywania podłóg, draperie, **28** gry i zabawki, artykuły sportowe i gimnastyczne, karty do gry, **29** mięso, drób, jaja, mleko, produkty mleczne, oleje i tłuszcze jadalne, konserwy, **30** kawa, herbata, kakao, cukier, ryż, mąka i produkty zbożowe, pieczywo, słodczy, **32** piwo, wody mineralne i gazowane, napoje bezalkoholowe, soki, **33** napoje alkoholowe, **34** tytoń, przybory dla palaczy, zapalki, **35** reklama, biznes, zarządzanie, czynności biurowe.

(111) **173072** (220) 2003 04 07 (210) 263247  
 (151) 2006 05 08 (441) 2003 10 20  
 (732) TREDOR Sp. z o.o., Wrocław, PL.  
 (540)



Kolor znaku: biały, czarny, czerwony

(531) 19.3.1, 21.1.1, 27.5.1, 29.1.13  
 (510), (511) **01** kleje inne niż do papieru lub do użytku domowego lub do środków spożywczych, kleje do bandażu chirurgicznych, kleje do celów przemysłowych, kleje do obuwia, kleje do płytek ściennych, do tapet, do rozlepiania afiszów, **03** kleje do przymocowywania sztucznych włosów i paznokci, **16** kleje do papieru i do materiałów piśmiennych lub do celów domowych, **21** pojemniki na klej.

(111) **173073** (220) 2003 04 07 (210) 263254  
 (151) 2006 05 08 (441) 2003 10 20  
 (732) Zakład Chemiczny „Silikony Polskie” Sp. z o.o., Nowa Sarzyna, PL.  
 (540) POLSILFORM  
 (510), (511) **01** silikony, silikonowe preparaty do zabezpieczania przed przyleganiem tworzywa do form w przetwórstwie tworzyw sztucznych i gumy, **04** oleje ułatwiające wyjmowanie z formy.

(111) **173074** (220) 2003 04 14 (210) 263531  
 (151) 2006 03 14 (441) 2003 10 20  
 (732) POLOmarket Sp. z o.o., Giebnia, PL.  
 (540)



Kolor znaku: biały, niebieski, czerwony, bladopopielaty, popielaty, ochra żółta, brązowy

(531) 3.1.1, 19.1.1, 24.1.5, 25.1.15, 25.1.25, 26.11.2, 27.5.1, 29.1.15  
 (510), (511) **32** piwo.

(111) **173075** (220) 2003 04 18 (210) 263773  
 (151) 2006 04 24 (441) 2003 10 20  
 (732) „TREDOR” Spółka z o.o., Wrocław, PL.  
 (540)



Kolor znaku: czarny, biały, czerwony

(531) 26.4.1, 27.5.5, 29.1.13  
 (510), (511) **01** kleje inne niż do papieru lub do użytku domowego lub do środków spożywczych, kleje do bandażu chirurgicznych, kleje do celów przemysłowych, kleje do obuwia, kleje do płytek ściennych, do tapet, do rozlepiania afiszów, **03** kleje do przymocowywania sztucznych włosów i paznokci, **16** kleje do papieru i do materiałów piśmiennych lub do celów domowych, **21** pojemniki na klej.

(111) **173076** (220) 2003 04 18 (210) 263784  
 (151) 2006 05 09 (441) 2003 10 20  
 (732) „ROLF” Spółka z o.o., Szamotuły, PL.  
 (540)



(531) 4.3.3  
 (510), (511) **06** śruby, łańcuchy, sprężyny i złącza metalowe, zamki i zawiasy metalowe, **08** narzędzia metalowe sterowane ręcznie, **12** antywłamaniowe urządzenia mechaniczne do pojazdów, zwłaszcza blokady w skrzyni biegów, drążków kierowniczych oraz masek silników pojazdów, silniki do pojazdów oraz części zamienne do tych silników, **40** obróbka metali i nakładanie powłok na metale.

(111) **173077** (220) 2003 04 28 (210) 264094  
 (151) 2006 04 26 (441) 2003 11 03  
 (732) „TREDOR” Spółka z ograniczoną odpowiedzialnością, Wrocław, PL.

(540)



Kolor znaku: czarny, żółty

(531) 3.1.4, 27.5.17, 29.1.2, 29.1.8

(510), (511) **01** kleje inne niż do papieru lub do użytku domowego lub do środków spożywczych, kleje do bandażu chirurgicznych, kleje do celów przemysłowych, kleje do obuwia, kleje do płytek ściennych, do tapet, do rozlepiania afiszów, **03** kleje do przymocowywania sztucznych włosów i paznokci, **16** kleje do papieru i do materiałów piśmiennych lub do celów domowych, **21** pojemniki na klej.

(111) **173078** (220) 2003 06 18 (210) 266396

(151) 2006 04 27 (441) 2003 12 29

(732) HERBALIFE INTERNATIONAL, INC., Los Angeles, US.

(540) THERMO COMPLETE

(510), (511) **05** odżywcze i dietetyczne dodatki, dodatki do artykułów żywnościowych.

(111) **173079** (220) 2003 06 20 (210) 266424

(151) 2006 04 26 (441) 2003 12 29

(732) Laboratorium Farmaceutyczne „HOME OF FARM” Spółka z o.o., Gdańsk, PL.

(540) SENSICORT

(510), (511) **05** preparaty farmaceutyczne.(111) **173080** (220) 2003 06 25 (210) 266621

(151) 2006 04 12 (441) 2003 12 29

(732) Exxon Mobil Corporation, Irving, US.

(540) BITUFLUX

(510), (511) **04** przemysłowe oleje i smary, olej do zmiękczenia bitumów i asfaltu stosowany jako składnik asfaltu.

(111) **173081** (220) 2002 08 19 (210) 254147

(151) 2006 04 28 (441) 2003 02 24

(732) Przedsiębiorstwo Wielobranżowe „GALESS” Andrzej Lepak Przybyłowicz, Edward Szywała Spółka Jawna, Świdnica, PL.

(540)



Kolor znaku: żółty, zielony

(531) 26.1, 27.5, 29.1

(510), (511) **04** świece, w tym świece galanterijne, stołowe i urodzinowe, znicze i lampiony nagrobkowe, wkłady parafinowe do lampek, zniczy i lampionów, krążki do parafinowania przędzy w maszynach pralniczych, **35** usługi prowadzenia sklepu i/lub hurtowni ze świecami, zniczami, ozdobami okolicznościowo-świętecznymi, stroikami, **40** usługi galwaniczne, cynkowanie ogniowe, obróbka metali i nakładanie powłok na metale.

(111) **173082** (220) 2002 08 19 (210) 254150

(151) 2006 03 22 (441) 2003 02 24

(732) „KOSMEDEX” Marian Medyński, Głubczyce, PL.

(540) GRABOZON

(510), (511) **05** środki farmaceutyczne, **39** dystrybucja środków farmaceutycznych.

(111) **173083** (220) 2002 08 21 (210) 254258

(151) 2006 04 19 (441) 2003 02 24

(732) „ŹRÓDŁA PIASTPOL” Spółka Cywilna Henryk Skonecki, Andrzej Klejnowski, Jerzy Kobierecki, Kruszew, PL.

(540)



Kolor znaku: niebieski, biały

(531) 1.15, 26.11, 27.5, 29.1

(510), (511) **11** instalacje do dystrybucji wody, aparatura i urządzenia do uzdatniania wody, instalacje do zaopatrywania w wodę i do schładzania wody, sterylizatory i urządzenia do filtrowania wody, filtry do wody pitnej, **32** aperitify bezalkoholowe, ekstrakty owocowe bezalkoholowe, esencje do produkcji napojów, koktajle bezalkoholowe, lemoniady, orszada, mleko migdałowe i arachidowe, moszcz winogronowy, napoje izotoniczne i bezalkoholowe, napoje serwatkowe, sarsaparyla, sorbety, nektary owocowe, syropy do napojów, pastylki do napojów gazowanych, piwo, preparaty do produkcji wód gazowanych, preparaty do sporządzania likierów, soki owocowe i warzywne, produkty do wytwarzania wody mineralnej, woda gazowana, mineralna, stołowa, sodowa, źródłana, wyciągi bezalkoholowe z owoców, wyciąg z chmielu do wytwarzania piwa, **35** usługi agencji importowo-eksportowych, usługi agencji reklamowych, reklama wizualna w zakresie sprzedaży i dystrybucji, wynajem automatów sprzedających, organizowanie targów i wystaw w celach handlowych lub reklamowych, **39** dostarczanie towarów, dystrybucja wody, informacja o składowaniu, informacja o transporcie, magazynowanie, pakowanie towarów, pośrednictwo w transporcie, składowanie towarów, spedycja, transport mebli, transport samochodowy, wypożyczenie pojazdów, wypożyczenie samochodów, załadunek i rozładunek towarów, zaopatrywanie w wodę, **40** kompletowanie materiałów na zamówienie, konserwowanie napojów i żywności, wyłaczanie owoców, uzdatnianie wody.

(111) **173084** (220) 2002 08 22 (210) 254271

(151) 2006 04 19 (441) 2003 02 24

(732) ORLEN OIL Spółka z o.o., Kraków, PL.

(540) biocem

(510), (511) **05** środki bakteriobójcze, grzybobójcze.(111) **173085** (220) 2002 08 22 (210) 254305

(151) 2006 04 18 (441) 2003 02 24

(732) Zakłady Mięsne NOWAK, sp. z o.o., spółka komandytowa, Gdańsk, PL.

(540) ZAKŁADY MIĘSNE NOWAK

(510), (511) **29** mięso, przetwory mięsne, przetwory z krwi, pasztety, wędliny, konserwy mięsne, podroby, **35** prowadzenie sklepu i/lub hurtowni z wyrobami mięsnymi i ich przetworami, usługi organizowania targów w celach handlowych lub reklamowych, pokazy towarów, marketing, **39** magazynowanie, transport, pakowanie produktów, wynajmowanie lodówek, chłodni, kontenerów, samochodów, chłodziarek, **40** ubój zwierząt, wędzenie żywności.

(111) **173086** (220) 2002 08 26 (210) 254381

(151) 2006 03 17 (441) 2003 03 10

(732) CB Spółka z o.o., Opole, PL.

(540) corotex

(510), (511) **17** taśmy ostrzegawcze i drogowe, taśmy na rury, taśmy hydroizolacyjne stosowane w budownictwie i rolnictwie.

(111) **173087** (220) 2002 08 26 (210) 254389

(151) 2006 04 26 (441) 2003 03 10

(732) INTERGAZ-SYSTEM Ltd Spółka z o.o., Nowiny k. Kielc, PL.

(540) INTERGAZ-SYSTEM

(510), (511) **06** metalowe materiały budowlane, **19** niemetalowe materiały budowlane, **36** usługi w zakresie handlu nieruchomością.



mi, **37** usługi budowlane i instalacyjne, ciepłone, wodne, **39** usługi magazynowe i transportowe materiałów różnych, **40** przetwarzanie ropy naftowej, **42** usługi inżynierskie.

(111) **173088** (220) 2002 09 05 (210) 254712  
 (151) 2006 03 08 (441) 2003 03 10  
 (732) Zakłady Spożywcze „MALWA” Lech Bartold, Blichowo, PL.  
 (540)



Kolor znaku: biały, czerwony

(531) 26.1, 27.5, 29.1

(510), (511) **30** wyroby zbożowe i piekarnicze, ciasta i wyroby ciastkarskie.

(111) **173089** (220) 2002 09 12 (210) 254992  
 (151) 2006 04 19 (441) 2003 03 24  
 (732) Unilever N.V., Rotterdam, NL.  
 (540)



Kolor znaku: pomarańczowo-żółty, żółty, pomarańczowy, niebieski, biały

(531) 1.3, 2.1, 2.3, 27.5, 29.1

(510), (511) **29** kiełbasy, pasztety i mięsne pasty do pieczywa, margaryna, masło, tłuszcze do gotowania i do smażenia, produkty serowe, twaróg, mleko i produkty mleczne, mleko chude, produkty nabiałowe, jogurty, śmietana, nienaturalna śmietana i sery, jaja, dżemy, galaretki, soja jaja w proszku, jadalne oleje i tłuszcze, **30** kawa, herbata, kakao, cukier, kawa nienaturalna, słodczyce, lody, miód, melasa, drożdże, proszek do pieczenia, sól, musztarda, ocet, sosy sojowe, dressingi do sałatek, majonezy, przyprawy, sosy przyprawowe, lód, **32** napoje bezalkoholowe zawierające soki owocowe oraz mleko, maślanek lub jogurt.

(111) **173090** (220) 2002 09 16 (210) 255068  
 (151) 2006 04 27  
 (732) Opolskie Przedsiębiorstwo Innowacyjno - Wdrożeniowe Spółka z o.o., Opole, PL.

(540) Zestaw do korekcji wad postawy OPIW-01

(510), (511) **10** medyczne urządzenia do rehabilitacji, **35** zarządzanie i doradztwo przy zakupie przez osoby trzecie urządzeń medycznych do rehabilitacji.

(111) **173091** (220) 2002 09 16 (210) 255093  
 (151) 2006 04 27 (441) 2003 03 24  
 (732) V-bud Walkiewicz Spółka z o.o., Poznań, PL.  
 (540)



Kolor znaku: granatowy, czarny, biały

(531) 26.13, 27.5, 29.1

(510), (511) **35** usługi prowadzenia hurtowni w zakresie materiałów chemiczno-budowlanych, wykończeniowych i dekoracyjnych.

(111) **173092** (220) 2002 09 16 (210) 255118  
 (151) 2006 03 10 (441) 2003 03 24  
 (732) Polska Telefonia Cyfrowa Spółka z o.o., Warszawa, PL.  
 (540)



Kolor znaku: niebieski, biały, szary, błękitny, granatowy

(531) 3.7, 26.2, 27.5, 29.1

(510), (511) **09** aparaty telefoniczne, przewody i słuchawki telefoniczne, telefony komórkowe, zestawy głośno mówiące, anteny i baterie do tych telefonów, ładowarki, obudowy kolorowe, zestawy słuchawkowe, karty PCMCIA, obudowy, uchwyty i pokrowce do telefonów komórkowych, karty telefoniczne do automatów, karty telefoniczne do telefonów komórkowych-karty sim, urządzenia do przetwarzania informacji, urządzenia współpracujące z komputerami w zakresie przekazywania dźwięku i obrazu, magnetyczne nośniki danych, zapisane magnetyczne nośniki audio i video, **35** usługi reklamowe: organizacja kampanii reklamowych, wynajem i sprzedaż miejsca i czasu na reklamy, rozpowszechnianie materiałów reklamowych, również za pośrednictwem sieci teleinformatycznych - internetu, pośrednictwo w sprzedaży towarów za pośrednictwem internetu, usługi polegające na rejestrowaniu, kompilacji, systematyzacji pisemnych informacji, dostarczanie pakietów informacji, tekstów reklamowych dostosowanych do indywidualnych wymagań odbiorcy drogą elektroniczną i za pośrednictwem telefonów, informacja o działalności gospodarczej i handlowej, usługi świadczone w systemie on-line w zakresie pośrednictwo w sprzedaży towarów za pośrednictwem internetu kupna i sprzedaży towarów i usług, usługi sprzedaży aukcyjnej i promocyjnej towarów i usług; towarów przemysłowych, sprzętu gospodarstwa domowego, mebli, tkanin, wyposażenia wnętrz, materiałów biurowych, odzieży, obuwia, nakryć głowy, artykułów spożywczych, napojów, piwa, napojów alkoholowych, tytoniu, oraz usług turystycznych, ubezpieczeniowych i finansowych i rozrywkowych, usługi w zakresie umożliwiania wymiany informacji i konwersacji w czasie realnym dotyczących reklamy, działalności gospodarczej i handlowej za pośrednictwem sieci teleinformatycznych internet i telefonów komórkowych, **36** pośrednictwo w zawieraniu umów ubezpieczeniowych, umów kredytowych za pośrednictwem telefonu i sieci teleinformatycznych internet, sprawdzanie stanu konta za pośrednictwem telefonu i sieci teleinformatycznych internet, **38** usługi świadczone przez operatora sieci telefonii komórkowej w zakresie obsługi połączeń abonentów telefonii komórkowej, przekazywania głosu i obrazu w systemie przekazu fonicznego i cyfrowego, usług teleksowych i telefaksowych, zbierania i przekazywania informacji dotyczących bieżących wydarzeń, przesyłanie informacji tekstowej i obrazowej za pośrednictwem komputerów i sieci informatycznych, przekazywanie danych przy pomocy terminali komputerowych, przesyłanie wiadomości, danych, głosu i obrazu za pomocą przekazu satelitarne, przekazywania poczty elektronicznej za pośrednictwem sieci telefonii komórkowej i telefonów komórkowych, udostępnianie połączeń z sieciami informatycznymi, wypożyczanie urządzeń służących do przekazywania głosu, obrazu, i danych za pomocą telefonii analogowej, cyfrowej oraz satelitarnej, udostępnianie stron internetowych za pośrednictwem sieci telefonii komórkowej bezpośrednio na wyświetlaczu aparatu telefonicznego, umożliwianie wymiany informacji i konwersacji w czasie realnym za pośrednictwem sieci teleinformatycznych internet i telefonów komórkowych pomiędzy ich użytkownikami, przekazywanie informacji lokalnej dotyczącej obszaru na którym znajduje się odbiorca zgodnie z indywidualnymi wymaganiami, **39** udzielanie informacji telefonicznych dotyczących turystyki, organizacji podróży oraz oferowanie ich sprzedaży, **41** nauczanie i rozrywka prowadzone za pośrednictwem sieci teleinformatycznych internet i telefonów komórkowych, organizowanie konkursów edukacyjnych i rozrywkowych, organizacja

gier rozrywkowych, przeprowadzanie plebiscytów, udzielanie informacji telefonicznych w zakresie rozrywki.

(111) **173093** (220) 2002 09 24 (210) 255443  
 (151) 2006 04 10 (441) 2003 04 07  
 (732) BOSE CORPORATION, Framingham, US.  
 (540) ADAPTIQ  
 (510), (511) **09** sprzęt i oprogramowanie komputerowe do dostosowywania właściwości systemów dźwiękowych bazujących na właściwościach środowiska gdzie wspomniane systemy są ulokowane.

(111) **173094** (220) 2002 09 25 (210) 255473  
 (151) 2006 04 28 (441) 2003 04 07  
 (732) „Tymbark” Spółka Akcyjna, Tymbark, PL.  
 (540)



(531) 1.3, 27.5  
 (510), (511) **32** napoje instant, napoje bezalkoholowe, wody mineralne, soki, soki owocowe, soki marchwiowe, piwo, soki przecierowe, soki wieloowocowe, napoje owocowe, syropy, nektary, **33** alkohole, ekstrakty alkoholowe, napoje alkoholowe, anyżówka, brandy, likiery, koktajle alkoholowe, napoje alkoholowe zawierające owoce, rum, whisky, wódka, miód pitny.

(111) **173095** (220) 2002 09 26 (210) 255548  
 (151) 2006 04 24 (441) 2003 04 07  
 (732) Zakłady Przemysłu Tłuszczowego w Warszawie S.A., Warszawa, PL.  
 (540)



Kolor znaku: kremowy, złoty, niebieski, zielony, brązowy, biały, czerwony  
 (531) 3.4, 6.19, 27.5, 29.1  
 (510), (511) **29** jadalne tłuszcze roślinne.

(111) **173096** (220) 2002 09 26 (210) 255549  
 (151) 2006 04 24 (441) 2003 04 07  
 (732) Zakłady Przemysłu Tłuszczowego w Warszawie S.A., Warszawa, PL.  
 (540)



Kolor znaku: złoty, kremowy, czerwony, zielony, niebieski, brązowy  
 (531) 5.1, 6.6, 8.1, 27.5, 29.1  
 (510), (511) **29** jadalne tłuszcze roślinne.

(111) **173097** (220) 2002 09 27 (210) 255599  
 (151) 2006 03 02 (441) 2003 04 07  
 (732) „OGRÓD” Usługi Ogrodnicze Leszek Kułak, Skwierzyna, PL.  
 (540)



Kolor znaku: zielony  
 (531) 5.3, 27.5, 29.1  
 (510), (511) **44** ogrodnictwo, usługi z zakresu szkółek roślinnych.

(111) **173098** (220) 2002 10 03 (210) 255850  
 (151) 2006 03 17 (441) 2003 04 07  
 (732) Przedsiębiorstwo Produkcyjno-Handlowo-Usługowe „DUDA-BIS” Spółka z o.o., Sosnowiec, PL.  
 (540) KOMINKOWA  
 (510), (511) **29** mięso kulinarne, wędliny, wyroby garmazeryjne, wyroby drobiowe.

(111) **173099** (220) 2002 10 03 (210) 255865  
 (151) 2006 04 27 (441) 2003 04 07  
 (732) Toruńskie Zakłady Materiałów Opatrunkowych Spółka Akcyjna, Toruń, PL.  
 (540) medisorb p adhesive  
 (510), (511) **05** opatrunki medyczne.

(111) **173100** (220) 2002 10 07 (210) 255939  
 (151) 2006 04 26 (441) 2003 04 22  
 (732) „PETROL” Sp. z o.o., Kąty Wrocławskie, PL.  
 (540)



Kolor znaku: złoty, granatowy  
 (531) 1.3, 1.15, 26.3, 27.5, 29.1  
 (510), (511) **04** paliwa silnikowe, gazowe, oświetleniowe, stałe, oleje silnikowe, oleje opałowe, przemysłowe, gazy zestalone, tłuszcze przemysłowe, smary i podpałki, **37** wykonanie i montaż instalacji ogrzewczych, klimatyzacyjnych i wentylacyjnych, usługi budownictwa przemysłowego i instalacyjnego, tynkowanie, nawierzchnie dróg, wynajem sprzętu budowlanego żurawi, techniczna obsługa pojazdów ;naprawa, mycie, czyszczenie, smarowanie, **39** magazynowanie i dostarczanie towarów, paliw ciekłych i gazowych smarów i olejów transportem samochodowym, rurociągami i wagonami, dystrybucja energii cieplnej, pomoc drogowa w przypadku awarii, holowanie.

(111) **173101** (220) 2002 10 07 (210) 256023  
 (151) 2006 03 13 (441) 2003 04 22  
 (732) Polska Telefonia Cyfrowa Spółka z o.o., Warszawa, PL.  
 (540) era mamto  
 (510), (511) **09** aparaty telefoniczne, przewody, słuchawki telefoniczne, telefony komórkowe, zestawy głośno mówiące, anteny, baterie do tych telefonów, ładowarki, obudowy kolorowe, zestawy słuchawkowe, karty PCMCIA, obudowy, uchwyty i pokrowce do telefonów komórkowych, karty telefoniczne do automatów, karty telefoniczne do telefonów komórkowych, karty sim, urządzenia do przetwarzania informacji, współpracujące z komputerami w zakresie przekazywania dźwięku i obrazu, czyste i zapisane magnetyczne nośniki danych,



audio i video, **35** usługi w zakresie reklamy: organizacja kampanii reklamowych, wynajem i sprzedaż miejsca i czasu na reklamy, usługi w zakresie dystrybucji i doręczania prospektów reklamowych, ofert sprzedaży i próbek reklamowych, również za pośrednictwem sieci teleinformatycznych - internetu, pośrednictwo w sprzedaży towarów za pośrednictwem internetu, usługi rejestrowania, kompilacji, systematyzacji pisemnych informacji i ich przekazywaniu za pośrednictwem sieci telefonicznych, internetu, dostarczanie pakietów informacji, tekstów reklamowych dostosowanych do indywidualnych wymagań odbiorcy, usługi informacji o działalności gospodarczej i handlowej, udzielanie informacji telefonicznych w zakresie rozrywki, turystyki, organizacji podróży i oferowanie sprzedaży usług w tym zakresie, usługi świadczone w systemie on-line w zakresie kupna i sprzedaży, sprzedaży aukcyjnej i promocyjnej towarów i usług, usługi w zakresie umożliwiania wymiany informacji i konwersacji w czasie realnym za pośrednictwem sieci teleinformatycznych internet i telefonów komórkowych, **36** usługi w zakresie pośrednictwa w zawieraniu umów ubezpieczeniowych, umów kredytowych za pośrednictwem telefonu i sieci teleinformatycznych internet, sprawdzanie stanu konta za pośrednictwem telefonu i sieci teleinformatycznych internet, **38** usługi świadczone przez operatora sieci telefonii komórkowej w zakresie obsługi połączeń abonentów telefonii komórkowej, usługi przekazywania głosu i obrazu w systemie przekazu fonicznego i cyfrowego, usługi telexowych i telefaksowych, usługi w zakresie zbierania i przekazywania informacji, przesyłanie informacji tekstowej i obrazowej za pośrednictwem komputerów i sieci informatycznych, przekazywanie danych przy pomocy terminali komputerowych, przesyłanie wiadomości, danych, głosu i obrazu za pomocą przekazu satelitarnego, usługi przekazywania poczty elektronicznej za pośrednictwem sieci telefonii komórkowej i telefonów komórkowych, udostępnianie połączeń z sieciami informatycznymi, wypożyczanie urządzeń służących do przekazywania głosu, obrazu, i danych za pomocą telefonii analogowej, cyfrowej, satelitarnej, udostępnianie stron internetowych za pośrednictwem telefonii komórkowej bezpośrednio na wyświetlaczu aparatu telefonicznego, usługi w zakresie umożliwiania wymiany informacji i konwersacji w czasie realnym za pośrednictwem sieci teleinformatycznych internet i telefonów komórkowych, zbieranie i przekazywanie informacji, przekazywanie informacji lokalnej dotyczącej obszaru na którym znajduje się odbiorca zgodnie z indywidualnymi wymaganiami, **41** usługi nauczania i rozrywki prowadzone za pośrednictwem sieci teleinformatycznych internet i telefonów komórkowych, organizowanie konkursów edukacyjnych i rozrywkowych, organizacja gier rozrywkowych, przeprowadzanie plebiscytów.

(111) **173102** (220) 2002 10 07 (210) 256026  
 (151) 2006 03 13 (441) 2003 04 22  
 (732) Polska telefonia Cyfrowa Sp. z o.o., Warszawa, PL.  
 (540) OMNIX

(510), (511) **09** aparaty telefoniczne, przewody i słuchawki telefoniczne, telefony komórkowe, zestawy głośno mówiące, anteny i baterie do tych telefonów, ładowarki, obudowy kolorowe, zestawy słuchawkowe, karty PCMCIA, obudowy, uchwyty i pokrowce do telefonów komórkowych, karty telefoniczne do automatów, karty telefoniczne do telefonów komórkowych, karty sim, urządzenia do przetwarzania informacji, urządzenia współpracujące z komputerami w zakresie przekazywania dźwięku i obrazu, czyste i zapisane magnetyczne nośniki danych, audio i video, **35** usługi reklamowe, organizacja kampanii reklamowych, wynajem i sprzedaż miejsca i czasu na reklamy, dystrybucja i doręczanie prospektów reklamowych, ofert sprzedaży i próbek reklamowych, również za pośrednictwem sieci teleinformatycznych - internetu, usługi rejestrowania, kompilacji, systematyzacji pisemnych informacji, dostarczanie pakietów informacji, tekstów reklamowych dostosowanych do indywidualnych wymagań odbiorcy, usługi informacji o działalności gospodarczej i handlowej, usługi świadczone w systemie on-line w zakresie pośrednictwa w sprzedaży towarów za pośrednictwem internetu, kupna i sprzedaży towarów i usług, usługi sprzedaży aukcyjnej i promocyjnej towarów i usług- prowadzenie sklepu internetowego dla sprzedaży towarów przemysłowych, sprzętu gospodarstwa domowego, mebli, tkanin, wyposażenia wnętrz, materiałów biurowych, odzieży, obuwia, nakryć głowy, artykułów spożywczych, napoi, piwa, napoi alkoholowych, tytoniu, oraz usług turystycznych, ubezpieczeniowych i finansowych i rozrywkowych, usługi w zakresie umożliwiania wy-

miany informacji i konwersacji w czasie realnym dotyczących reklamy, działalności gospodarczej i handlowej za pośrednictwem sieci teleinformatycznych- internet i telefonów komórkowych, **36** usługi w zakresie pośrednictwa w zawieraniu umów ubezpieczeniowych, umów kredytowych za pośrednictwem telefonu i sieci teleinformatycznych internet, sprawdzanie stanu konta za pośrednictwem telefonu i sieci teleinformatycznych internet, **38** usługi świadczone przez operatora sieci telefonii komórkowej w zakresie obsługi połączeń abonentów telefonii komórkowej, przekazywania głosu i obrazu w systemie przekazu fonicznego i cyfrowego, usług telexowych i telefaksowych, usługi przesyłania informacji tekstowej i obrazowej za pośrednictwem komputerów i sieci informatycznych, przekazywanie danych przy pomocy terminali komputerowych, przesyłanie wiadomości, danych, głosu i obrazu za pomocą przekazu satelitarnego, usługi przekazywania poczty elektronicznej za pośrednictwem sieci telefonii komórkowej i telefonów komórkowych, udostępnianie połączeń z sieciami informatycznymi, wypożyczanie urządzeń służących do przekazywania głosu, obrazu, i danych za pomocą telefonii analogowej, cyfrowej oraz satelitarnej, udostępnianie stron internetowych za pośrednictwem sieci telefonii komórkowej bezpośrednio na wyświetlaczu aparatu telefonicznego, umożliwianie wymiany informacji i konwersacji w czasie realnym za pośrednictwem sieci teleinformatycznych internet i telefonów komórkowych, usługi w zakresie zbierania i przekazywania informacji, lokalnej dotyczącej obszaru na którym znajduje się odbiorca zgodnie z indywidualnymi wymaganiami, **39** udzielanie informacji telefonicznych dotyczących turystyki, organizacji podróży, **41** nauczanie i rozrywka prowadzone za pośrednictwem sieci teleinformatycznych internet i telefonów komórkowych, udzielanie informacji telefonicznych w zakresie rozrywki.

(111) **173103** (220) 2002 10 08 (210) 256037  
 (151) 2006 03 13 (441) 2003 04 22  
 (732) Jako AG, Mulfingen-Hollenbach, DE.  
 (540)



(531) 26.3, 27.5  
 (510), (511) **25** ubrania, buty, nakrycia głowy, **28** artykuły gimnastyczne i sportowe.

(111) **173104** (220) 2002 10 09 (210) 256102  
 (151) 2006 03 22 (441) 2003 04 22  
 (732) miniMAL Spółka z o.o., Poznań, PL.  
 (540)



Kolor znaku: niebieski  
 (531) 1.15, 27.5, 29.1  
 (510), (511) **03** środki wybielające i inne substancje stosowane w praniu, środki do czyszczenia, polerowania, szorowania i ścierania, mydła, środki perfumeryjne, olejki eteryczne, kosmetyki, płyny do pielęgnacji włosów, środki do czyszczenia zębów.

(111) **173105** (220) 2002 10 10 (210) 256115  
 (151) 2006 03 27  
 (732) ING BANK ŚLĄSKI Spółka Akcyjna, Katowice, PL.  
 (540)



Kolor znaku: granatowy, pomarańczowy  
 (531) 3.1, 27.5, 29.1

(510), (511) **36** operacje bankowe, usługi bankowe z dostępem bezpośrednim przez Internet, emisja kart kredytowych, doradztwo finansowe, usługi finansowe, informacje bankowe, obsługa kart debetowych i kart kredytowych, lokaty kapitałów, kredytowanie, operacje finansowe, operacje walutowe, pośrednictwo finansowe, transakcje finansowe, transfer elektroniczny środków finansowych.

(111) **173106** (220) 2002 10 12 (210) 256193  
(151) 2006 04 06 (441) 2003 04 22  
(732) Lubelski Węgiel „Bogdanka” S.A., Bogdanka, PL.  
(540) siena

(510), (511) **19** betonowe elementy budowlane, cegły, dachówki, drewno budowlane, kamień, materiały budowlane niemetalowe, materiały do budowy i pokryć dróg, obróbki budowlane niemetalowe, ogrodzenia niemetalowe, okna niemetalowe, rury niemetalowe, szkło budowlane, zaprawy budowlane.

(111) **173107** (220) 2002 10 12 (210) 256194  
(151) 2006 04 06 (441) 2003 04 22  
(732) Lubelski Węgiel „Bogdanka” S.A., Bogdanka, PL.  
(540) jantar melanz

(510), (511) **19** betonowe elementy budowlane, cegły, dachówki, drewno budowlane, kamień, materiały budowlane niemetalowe, materiały do budowy i pokryć dróg, obróbki budowlane niemetalowe, ogrodzenia niemetalowe, okna niemetalowe, rury niemetalowe, szkło budowlane, zaprawy budowlane.

(111) **173108** (220) 2002 10 12 (210) 256195  
(151) 2006 04 06 (441) 2003 04 22  
(732) Lubelski Węgiel „Bogdanka” S.A., Bogdanka, PL.  
(540) carmel melanz

(510), (511) **19** betonowe elementy budowlane, cegły, dachówki, drewno budowlane, kamień, materiały budowlane niemetalowe, materiały do budowy i pokryć dróg, obróbki budowlane niemetalowe, ogrodzenia niemetalowe, okna niemetalowe, rury niemetalowe, szkło budowlane, zaprawy budowlane.

(111) **173109** (220) 2002 10 15 (210) 256299  
(151) 2006 03 29 (441) 2003 04 22  
(732) Denso Corporation, Kariya-city, JP.  
(540)



Kolor znaku: biały, czerwony

(531) 1.3, 26.4, 27.5, 29.1

(510), (511) **01** niezamarzające płyny chłodzące do silników, substancje antystukowe dla silników spalinowych, produkty chemiczne oczyszczające silniki z nagaru, dodatki czyszczące do paliw, płyny hamulcowe, czynniki chłodzące, **07** alternatory, generatory prądu zmiennego, prądnice, rozdzielacze, urządzenia zapłonowe, cewki zapłonowe, świece zapłonowe, świece żarowe, rozruszniki elektryczne, oczyszczacze powietrza, filtry powietrza, filtry oleju, filtry paliwa, osadniki układu zasilania w paliwo, końcówki wtryskiwaczy, wtryskiwacze, aparaty elektryczne do kontroli wtrysku oleju napędowego, obudowy przepustnicy, zawory, zawory wodne, podgrzewacze zasysanego powietrza, regulatory ciśnienia, pompy sprężające powietrze, pompy paliwowe, pompy wtrysku paliwa, pompy próżniowe, regulatory, doładowarki, aparaty kontroli rozrzędu, turbosprężarki, urządzenia do recyrkulacji gazów wydechowych, pochłaniacze nagaru, podgrzewacze mieszanki, urządzenia do kontroli spalania stukowego w silnikach, układy wydechowe, urządzenia zapewniające ekonomię zużycia paliwa, mechanizmy kontrolne dla maszyn, motorów i silników, hydrauliczne urządzenia kontrolne dla maszyn, motorów i silników, pneumatyczne urządzenia kontrolne dla maszyn, motorów i silników, konwertory paliwa, chłodnice, tłumiki, chłodnice oleju, dmuchawy, sprężarki, kondensatory, odbieralniki, wymienniki ciepła, łożyska, manipulatory robotów, aparaty dla mechanizacji (roboty), maszyny odlewnicze, formy (jako części maszyn), urządzenia

nawaniające, elektrycznie napędzane urządzenia do poruszania kurtyn, silniki elektryczne (inne niż dla pojazdów), silniki, narzędzia rolnicze inne niż ręczne, maszyny rolnicze, urządzenia zapobiegające zanieczyszczeniu środowiska stosowane w silnikach, paski do prądnic, paski do maszyn, motorów i silników, szczotki do prądnic, szczotki napędzane elektrycznie, gaźniki, wkłady do maszyn filtrujących, zawory klapowe, maszyny filtrujące, elektryczne maszyny kuchenne, koła pasowe, reduktory ciśnienia, przemienniki momentu obrotowego, urządzenia do pakowania, **09** przekaźniki elektryczne, regulatory napięcia, anteny nadawcze, brzęczki elektryczne, alarmy, odbiorniki radiowe, aparaty telefoniczne, aparaty telewizyjne, aparaty telefaksowe, nadajniki telekomunikacyjne, mikrofony, przełączniki elektryczne, urządzenia multipleksowej sieci jedнопроводowej, prędkościomierze, tachometry, mierniki i wskaźniki ilości paliwa, mierniki i wskaźniki temperatury, mierniki i wskaźniki ciśnienia oleju, woltomierze, amperomierze, uniwersalne mierniki elektryczne, liczniki przebiegu dla pojazdów, tachografy, mierniki przepływu powietrza dla silników, aparatura testująca (nie do celów medycznych), termostaty, detektory wycieku halogenu, czujniki próżni, czujniki tlenu, czujniki zdławienia, czujniki temperatury powietrza zasysanego, czujniki temperatury czynnika chłodzącego, czujniki spalania stukowego, czujniki położenia wału korbowego, czujniki temperatury gazów wydechowych, czujniki składu mieszanki paliwowej, czujniki temperatury otoczenia, czujniki promieniowania słonecznego, czujniki parownika, czujniki kontroli wysokości, czujniki kierownicy, czujniki piezoelektryczne, czujniki prędkości obrotowej, mierniki przyspieszenia, czujniki tylnego mostu, czujniki zderzenia, czujniki bezpieczeństwa, czujniki ultradźwiękowe, czujniki prędkości, czujniki pola magnetycznego, czujniki opadów atmosferycznych, komputery pokładowe, mikroprocesory, obwody scalone, półprzewodniki, procesory, monitory, komputery do kontroli emisji, pamięci komputerowe, aparatura do przetwarzania danych, czytniki kodów paskowych, ręczne skanery kodów paskowych, ręczne terminale do czytania kodów paskowych, karty magnetycznie kodowane, karty magnetyczne, czytniki i urządzenia zapisu kart magnetycznych, aparatura do rozpoznawania kart identyfikacyjnych, przemysłowe stacje przetwarzania danych i automatyki, urządzenia kontroli elektrycznej dla maszyn i robotów, aparaty do automatycznej weryfikacji odcisków palców, aparaty rozpoznające głos, programowane urządzenia kontrolujące, bezkontaktowe karty identyfikujące, bezkontaktowe urządzenia do zapisu/odczytu kart identyfikacyjnych, mikrofalowe aparaty identyfikujące, optyczne urządzenia rozpoznające, komputery do numerycznej kontroli pracy maszyn, programy komputerowe (zapisane), płyty kompaktowe audio i wideo, pamięciowe płyty kompaktowe (tylko do odczytu), odtwarzacze płyt kompaktowych, dyski optyczne, dyski magnetyczne, dyski optyczno-magnetyczne, lampy katodowe, aparaty projekcyjne, ekrany projekcyjne, wzmacniacze do klimatyzatorów, komputery do automatycznych klimatyzatorów, aparaty ostrzegające przed kradzieżą, przenośne akumulatory i baterie, baterie słoneczne, cewki elektromagnetyczne, cewki elektryczne, komutatory, przyłączniki elektryczne, prostowniki prądu, aparatura pomiarowa, aparatura do zdalnych pomiarów, aparatura do zdalnego sterowania, instalacje elektryczne zabezpieczające przed kradzieżą, urządzenia elektryczne do niszczenia insektów, elektromagnetyczne urządzenia wykonawcze, samochodowe urządzenia nawigacyjne, aparaty sterujące do pojazdów działających na cztery koła, automatyczne aparaty sterownicze do pojazdów, elektroniczne aparaty do zamykania drzwi, zdalne, bezkluczowe aparaty wejściowe, zawory elektromagnetyczne, dźwiękowe aparaty ostrzegawcze, symulatory kontroli i sterowania pojazdami, **11** klimatyzatory do pojazdów oraz ich części i armatura, aparatura klimatyzacyjna i instalacje klimatyzacyjne, wentylatory do pojazdów, aparatura i instalacje wentylacyjne, wentylatory do klimatyzatorów, filtry do użytku domowego i do instalacji przemysłowych, filtry do klimatyzatorów, instalacje do filtrowania powietrza, piece elektryczne, parowniki, wymienniki ciepła, aparatura do suszenia odpadów, urządzenia i maszyny do oczyszczania powietrza, aparaty do usuwania zapachów z powietrza, aparaty grzewcze na podczerwień, nagrzewnice do pojazdów oraz ich części i armatura, odmrażacze do pojazdów, aparaty grzewcze, elementy grzewcze, pompy ciepła, aparaty i maszyny chłodnicze oraz ich części, kontenery chłodnicze, lodówki, instalacje i maszyny schładzające, ogrzewacze wody, aparatura do wytwarzania lodu, pojemniki z izolacją cieplną, przenośne prysznice, osuszacze powietrza, aparaty i maszyny do czyszczenia wody, filtry do wody pitnej, kurki automatyczne, automatyczne zawory wodne, aparaty

do oczyszczania wody do kąpeli, podgrzewacze wody do kąpeli, aparaty do oświetlania, aparaty do oświetlania stosowane w pojazdach, przeciwosłepieniowe urządzenia do pojazdów stanowiące osprzęt do lamp, aparaty do kontroli oświetlenia, żarówki do lamp i kierunkowskazów oraz ich elektryczny i elektroniczny osprzęt sterujący, koce elektryczne nie do celów medycznych, **12** poduszki powietrzne samochodowe, urządzenia zapobiegające osłepianiu do pojazdów, urządzenia zapobiegające blokadzie hamulców, urządzenia przeciwko kradzieży do pojazdów, aparaty kontroli hamulców pojazdów, hamulce do pojazdów, konwertory katalityczne do silników, napinacze pasów bezpieczeństwa w pojazdach, aparaty zapewniające utrzymywanie parametrów ruchu pojazdu, kierunkowskazy do pojazdów, silniki napędowe do pojazdów lądowych, silniki elektryczne, w tym silniki wycieraczek, spryskiwaczy, wentylatorów i podnoszenia szyb do pojazdów lądowych, urządzenia do kontroli emisji spalin, zawieszania silników, urządzenia do czyszczenia reflektorów, klaksony, monolityczne poduszki zawieszania silników, antypoślizgowe urządzenia dla opon pojazdów, lusterka wsteczne, rewersyjne alarmy dla pojazdów, pasy bezpieczeństwa do foteli pojazdów, amortyzatory do pojazdów, elementy zawieszania i układu kierowniczego pojazdów, turbiny do pojazdów lądowych, wycieraczki szyby przedniej, urządzenia zmywające szybę przednią w pojazdach, **37** instalacje i naprawy aparatów klimatyzacyjnych, usługi konserwacyjno-eksploatacyjne samochodów, instalacje i naprawy sprzętu elektrycznego, instalacje i naprawy projektorów filmowych, instalacje i naprawy sprzętu chłodniczego, grzewczego i wyposażenia kuchennego, instalacje, konserwacje i naprawy maszyn, konserwacje i naprawy silników pojazdów, naprawy aparatów fotograficznych, naprawy pomp, konserwacja i naprawy komputerów, instalacje i naprawy aparatów telefonicznych, czyszczenie, smarowanie, nabłyszczanie, reperowanie pojazdów, usługi warsztatów i myjni dla pojazdów.

(111) **173110** (220) 2002 11 07 (210) 257180  
 (151) 2006 04 12 (441) 2003 05 19  
 (732) Wytwórnia Salami IGLOOMEAT - Sokołów Sp. z o.o., Dębica, PL.  
 (540) IGLOOMEAT  
 (510), (511) **29** mięso.

(111) **173111** (220) 2002 11 07 (210) 257181  
 (151) 2006 04 12 (441) 2003 05 19  
 (732) Wytwórnia Salami IGLOOMEAT - Sokołów Sp. z o.o., Dębica, PL.  
 (540)



Kolor znaku: czerwony, niebieski

(531) 26.1, 27.5, 29.1  
 (510), (511) **29** mięso.

(111) **173112** (220) 2002 11 12 (210) 257338  
 (151) 2006 04 18 (441) 2003 05 19  
 (732) CERSANIT S.A, Kielce, PL.  
 (540) VIKING

(510), (511) **11** wyroby sanitarne z ceramiki, ceramika łazienkowa, bidety, kompakty WC, miski ustępowe, pisuary, umywalki, postumenty i półpostumenty do umywalk, sedesy, płuczki ustępowe, krany, baterie umywalkowe, kabiny natryskowe, brodziki, natryski, armatura sanitarna, części instalacji sanitarnych, armatura regulacyjna do przewodów i urządzeń wodnych, instalacje sanitarne, wanny łazienkowe, zbiorniki do płuczek ustępowych, kabiny kąpielowe niemetalowe, **19** płytki i listwy wykładzinowe niemetalowe, płytki ceramiczne, glazura, terakota, gres.

(111) **173113** (220) 2002 11 12 (210) 257401  
 (151) 2006 04 19 (441) 2003 05 19  
 (732) Unilever N.V., Rotterdam, NL.

(540)



(531) 2.9, 26.4, 27.5

(510), (511) **30** lody, sorbety, mrożone wyroby cukiernicze, preparaty do przygotowywania wyżej wymienionych towarów zawarte w tej klasie.

(111) **173114** (220) 2002 11 21 (210) 257778  
 (151) 2006 04 24 (441) 2003 06 02  
 (732) N.V. Nutricia, Zoetermeer, NL.

(540) BEBIKO

(510), (511) **05** substancje dietetyczne do celów medycznych, żywność dla dzieci i dla niemowląt, **29** mleko i produkty mleczne.

(111) **173115** (220) 2002 11 26 (210) 257984  
 (151) 2006 04 12 (441) 2003 06 02  
 (732) Grünenthal GmbH, Aachen, DE.

(540) YONTIRELL

(510), (511) **05** produkty farmaceutyczne dla ludzi.

(111) **173116** (220) 2002 11 29 (210) 258123  
 (151) 2006 04 24 (441) 2003 06 02  
 (732) United Parcel Service of America, Inc., Atlanta, US.

(540) UPS STORE

(510), (511) **35** usługi dotyczące reklamy i biznesu, mianowicie zarządzanie biznesem, usługi w zakresie zawierania umów franchisingowych obejmujących oferowanie technicznej pomocy oraz uruchamianie i/lub prowadzenie usług dotyczących ekspedycji/wysyłek, pakowania, usługi fotokopiowania, usługi reprodukcji dokumentów, usługi prowadzenia sklepów detalicznych oferujących pieczątki i wyposażenie biurowe, **38** usługi dotyczące komunikowania się, mianowicie usługi faksowe i dotyczące wiadomości elektronicznych, usługi dostarczania i wysyłania wiadomości, usługi telefoniczne i dotyczące depesz/telegramów, **39** usługi transportowe i magazynowe, mianowicie wysyłanie i dostarczanie towarów i paczek, pakowanie towarów do transportu.

(111) **173117** (220) 2002 12 02 (210) 258155  
 (151) 2006 04 24 (441) 2003 06 16  
 (732) „PANACEUM” Import - Export, Beata Hołdrowicz, Zakręt, PL.

(540) PANACEUM

(510), (511) **03** środki perfumeryjne, olejki eteryczne, **29** galaretki, żelatyna spożywcza, zioła konserwowane, suszone, owoce i warzywa, **30** kawa, herbata, kakao, kawa nienaturalna, cukier, proszek do pieczenia, wyroby cukiernicze, słodczyce, miód, lody, sosy, przyprawy, sól, wafle, galaretki owocowe, musztarda, **32** wody mineralne, gazowane, napoje bezalkoholowe, napoje owocowe, soki owocowe, syropy, preparaty do produkcji napojów.

(111) **173118** (220) 2002 12 02 (210) 258315  
 (151) 2006 03 07 (441) 2003 06 16  
 (732) Zielona Budka S.A., Warszawa, PL.

(540) grander

(510), (511) **30** lody, desery lodowe.

(111) **173119** (220) 2002 12 05 (210) 258441  
 (151) 2006 04 24 (441) 2003 06 16  
 (732) Bayer AG, Leverkusen, DE.

(540) WISAR

(510), (511) **01** produkty chemiczne do celów rolniczych, ogrodniczych i gospodarki leśnej, środki do zaprawiania ziarna siewnego (zawarte w klasie I), nawozy, **05** środki do tępienia szkodników zwierzęcych i roślinnych, insektycydy, herbicydy, fungicydy.



(111) **173120** (220) 2002 12 05 (210) 258445  
 (151) 2006 04 24 (441) 2003 06 16  
 (732) EMI (IP) Limited, Londyn, GB.  
 (540)



(531) 4.1, 27.5  
 (510), (511) **09** aparaty i przyrządy do nagrywania, odtwarzania i/lub transmisji informacji i nagrań dźwiękowych i/lub wizualnych, nośniki danych z nagraniami dźwiękowymi i/lub wizualnymi, nośniki danych z udoskonalonymi nagraniami dźwiękowymi i/lub wizualnymi, nośniki danych z interakcyjnymi nagraniami dźwiękowymi i/lub wizualnymi, media do zapisu nagrań dźwiękowych i/lub wizualnych, gry wideo, interakcyjne oprogramowanie komputerowe, publikacje (moduły ładowalne) dostarczane w trybie on-line z baz danych, z Internetu lub z innych sieci telekomunikacyjnych włączając bezprzewodowe, kablowe lub satelitarne, dyski kompaktowe, płyty kompaktowe z udoskonalonym formatem zapisu (SACD), płyty DVD, CD ROM, systemy urządzeń do rzeczywistości wirtualnej obejmujące sprzęt komputerowy i oprogramowanie komputerowe stosowane do tworzenia środowiska wirtualnego, rękawice, słuchawki i gogle stosowane z nimi, moduły ładowalne z muzyką w formie cyfrowej, odtwarzacze plików MP3, osobiści asystenci cyfrowi, moduły ładowalne z muzyką cyfrową dostarczaną z witryn internetowych zawierających pliki MP3, gry elektroniczne przystosowane do pracy z telewizorem lub komputerem, CD Romy z grami.

(111) **173121** (220) 2002 12 19 (210) 258633  
 (151) 2006 04 19 (441) 2003 06 30  
 (732) Expander Spółka z o.o., Warszawa, PL.  
 (540)



Kolor znaku: bordowy, żółty  
 (531) 26.2, 27.5, 29.1  
 (510), (511) **36** doradztwo finansowe, wycena finansowa, ubezpieczenia, usługi bankowe, wycena nieruchomości, informacje finansowe, **38** przesyłanie informacji tekstowej i obrazowej przy pomocy komputera.

(111) **173122** (220) 2002 12 19 (210) 258634  
 (151) 2006 04 19 (441) 2003 06 30  
 (732) Expander Spółka z o.o., Warszawa, PL.  
 (540)



Kolor znaku: bordowy, żółty  
 (531) 26.2, 27.5, 29.1  
 (510), (511) **36** doradztwo finansowe, wycena finansowa, ubezpieczenia, usługi bankowe, wycena nieruchomości, informacje finansowe, **38** przesyłanie informacji tekstowej i obrazowej przy pomocy komputera.

(111) **173123** (220) 2002 12 19 (210) 258635  
 (151) 2006 04 19 (441) 2003 06 30  
 (732) Expander Sp. z o.o., Warszawa, PL.  
 (540)



Kolor znaku: bordowy, biały, żółty  
 (531) 26.2, 27.5, 29.1  
 (510), (511) **36** doradztwo finansowe, wycena finansowa, ubezpieczenia, usługi bankowe, wycena nieruchomości, informacje finansowe, **38** przesyłanie informacji tekstowej i obrazowej przy pomocy komputera.

(111) **173124** (220) 2002 12 19 (210) 258636  
 (151) 2006 04 19 (441) 2003 06 30  
 (732) Expander Spółka z o.o., Warszawa, PL.  
 (540)



(531) 26.2, 27.5  
 (510), (511) **36** doradztwo finansowe, wycena finansowa, ubezpieczenia, usługi bankowe, wycena nieruchomości, informacje finansowe, **38** przesyłanie informacji tekstowej i obrazowej przy pomocy komputera.

(111) **173125** (220) 2002 12 19 (210) 258637  
 (151) 2006 04 19 (441) 2003 06 30  
 (732) Expander Spółka z o.o., Warszawa, PL.  
 (540)



Kolor znaku: biały, bordowy, żółty  
 (531) 26.2, 27.5, 29.1, 29.1  
 (510), (511) **36** doradztwo finansowe, wycena finansowa, ubezpieczenia, usługi bankowe, wycena nieruchomości, informacje finansowe, **38** przesyłanie informacji tekstowej i obrazowej przy pomocy komputera.

(111) **173126** (220) 2002 12 19 (210) 258638  
 (151) 2006 04 19 (441) 2003 06 30  
 (732) Expander Spółka z o.o., Warszawa, PL.  
 (540)



(531) 26.2, 27.5  
 (510), (511) **36** doradztwo finansowe, wycena finansowa, ubezpieczenia, usługi bankowe, wycena nieruchomości, informacje finansowe, **38** przesyłanie informacji tekstowej i obrazowej przy pomocy komputera.

(111) **173127** (220) 2002 12 19 (210) 259049  
 (151) 2006 04 28 (441) 2003 06 30  
 (732) CARREFOUR POLSKA Spółka z o.o., Warszawa, PL.  
 (540)



Kolor znaku: czerwony, zielony, czarny

(531) 4.5, 26.2, 26.4, 27.5, 29.1

(510), (511) **35** usługi sprzedaży w supermarketach następujących towarów: żywności i napojów, kosmetyków i produktów higienicznych oraz środków czystości, odzieży, obuwia i kapeluszy, wyrobów ze skóry, biżuterii, wyrobów metalowych, sprzętu stosowanego w gospodarstwie domowym, włączając artykuły i urządzenia dla gospodarstwa domowego, meble oraz lampy i zastawę stołową, artykułów i akcesoriów samochodowych, urządzeń i sprzętu audiowizualnego, urządzeń i sprzętu komputerowego, gier, zabawek, artykułów sportowych i do rekreacji, dekoracji domu, artykułów ogrodniczych i artykułów typu zrób to sam, materiałów piśmiennych, książek i gazet, aparatów i materiałów fotograficznych, kwiatów i roślin, żywności i artykułów dla zwierząt, **39** magazynowanie w supermarketach następujących towarów: żywności i napojów, kosmetyków i produktów higienicznych oraz środków czystości, odzieży, obuwia i kapeluszy, wyrobów ze skóry, biżuterii, wyrobów metalowych, sprzętu stosowanego w gospodarstwie domowym, włączając artykuły i urządzenia dla gospodarstwa domowego, meble oraz lampy i zastawę stołową, artykułów i akcesoriów samochodowych, urządzeń i sprzętu audiowizualnego, urządzeń i sprzętu komputerowego, gier, zabawek, artykułów sportowych i do rekreacji, dekoracji domu, artykułów ogrodniczych i artykułów typu zrób to sam, materiałów piśmiennych, książek i gazet, aparatów i materiałów fotograficznych, kwiatów i roślin, żywności i artykułów dla zwierząt.

(111) **173128** (220) 2002 12 23 (210) 259178  
 (151) 2006 04 10 (441) 2003 06 30  
 (732) Porsaco A/S, Brøndby, DK.  
 (540) PORS

(510), (511) **06** metale nieszlachetne i ich stopy, metalowe materiały budowlane, drobne wyroby z żelaza, metalu i aluminium, rury i tuby metalowe, wyroby z metali nieszlachetnych nie ujęte w innych klasach, metalowe konstrukcje magazynowe, gabloty, ludy, konstrukcje ekspozycyjne, konstrukcje szyn ściennych, konstrukcje wystawiennicze i aluminiowe, konstrukcje budowlane, **09** meble dla laboratoriów, **10** meble dla sektora zdrowotnego, weterynaryjnego, szpitali, dentystów, **20** meble, w szczególności magazyny biurowe, szafki na książki, stojaki magazynowe, stoły, wózki oraz inne meble zawarte w tej klasie, lustra, ramy do obrazów, wyroby (nie zawarte w innych klasach) z drewna lub tworzyw sztucznych, **21** nie przetworzone lub półprzetworzone szkło, z wyjątkiem szkła stosowanego w budownictwie, wyroby szklane, ludy sklepowe wykonane głównie ze szkła.

(111) **173129** (220) 2002 12 23 (210) 259242  
 (151) 2006 03 24 (441) 2003 06 30  
 (732) „ŻELIMET” J. Urbanek i S-ka Spółka Jawna, Twardogóra, PL.  
 (540) żelimet

(510), (511) **11** ceramika sanitarna, wanny, brodziki, bidety, sedesy, umywalki, zlewozmywaki, kabiny natryskowe, prysznice, armatura sanitarna, instalacje miedziane do celów grzewczych i aparatura sanitarna, baterie, urządzenia do oświetlenia, ogrzewania, chłodzenia, suszenia, wentylacji i do celów sanitarnych, grzejniki elektryczne, grzejniki centralnego ogrzewania, instalacje do ogrzewania, **39** usługi w zakresie przewozu samochodami ciężarowymi towarów, samochodowy transport osób.

(111) **173130** (220) 2002 12 23 (210) 259245  
 (151) 2006 03 24 (441) 2003 06 30  
 (732) „ŻELIMET” J. Urbanek i S-ka Spółka Jawna, Twardogóra, PL.  
 (540)



Kolor znaku: granatowy, czerwony, żółty, biały

(531) 24.17, 26.4, 27.5, 29.1

(510), (511) **11** ceramika sanitarna, wanny, brodziki, bidety, sedesy, umywalki, zlewozmywaki, kabiny natryskowe, prysznice, armatura sanitarna, instalacje miedziane do celów grzewczych i aparatura sanitarna, baterie, urządzenia do oświetlenia, ogrzewania, chłodzenia, suszenia, wentylacji i do celów sanitarnych, grzejniki elektryczne, grzejniki centralnego ogrzewania, instalacje do ogrzewania, **39** usługi w zakresie przewozu samochodami ciężarowymi towarów, samochodowy transport osób.

(111) **173131** (220) 2002 12 31 (210) 259388  
 (151) 2006 04 18 (441) 2003 07 14  
 (732) SUPERIOR POLSKA Spółka z o.o., Opole, PL.  
 (540) superior

(510), (511) **12** rowery, wózki rowerowe, pojazdy lądowe, silniki do rowerów i pojazdów lądowych, części składowe i wyposażenie dodatkowe do rowerów i pojazdów lądowych, **28** artykuły sportowe i gimnastyczne, sprzęt do różnych gier i dyscyplin sportowych.

(111) **173132** (220) 2003 01 07 (210) 259493  
 (151) 2006 04 24 (441) 2003 07 14  
 (732) Porsaco A/S, Brøndby, DK.  
 (540)



Kolor znaku: biały, czerwony

(531) 26.4.2, 26.11.1, 27.5.5, 29.1.12

(510), (511) **06** metale nieszlachetne i ich stopy, metalowe materiały budowlane, drobne wyroby z żelaza, metalu i aluminium, rury i tuby metalowe, wyroby z metali nieszlachetnych nie ujęte w innych klasach, konstrukcje magazynowe, gabloty, ludy, konstrukcje ekspozycyjne, konstrukcje szyn ściennych, konstrukcje wystawiennicze i aluminiowe, konstrukcje budowlane metalowe, **09** meble dla laboratoriów, **10** meble dla sektora zdrowotnego, weterynaryjnego, szpitali, dentystów, **20** meble, w szczególności magazyny biurowe, szafki na książki, stojaki magazynowe, stoły, wózki oraz inne meble zawarte w tej klasie, lustra, ramy do obrazów, wyroby (nie zawarte w innych klasach) z drewna lub tworzyw sztucznych, **21** nie przetworzone lub półprzetworzone szkło, z wyjątkiem szkła stosowanego w budownictwie, wyroby szklane, ludy sklepowe wykonane głównie ze szkła.

(111) **173133** (220) 2003 01 10 (210) 259586  
 (151) 2006 03 28 (441) 2003 07 14  
 (732) DMB Spółka z ograniczoną odpowiedzialnością, Bielsko-Biała, PL.  
 (540)



Kolor znaku: granatowy, czerwony

(531) 26.11.1, 27.5.1, 29.1.12

(510), (511) **36** pośrednictwo finansowe, z wyjątkiem ubezpieczeń i funduszy emerytalno-rentowych, **40** usługi reprodukcji zapisanych nośników audio-video, **41** usługi wydawnicze.

(111) **173134** (220) 2003 01 14 (210) 259718  
 (151) 2006 04 24 (441) 2003 07 28  
 (732) „SARAMED” Spółka z ograniczoną odpowiedzialnością, Warszawa, PL.  
 (540)



Kolor znaku: ciemnoniebieski, jasnoniebieski, niebieski, biały, czarny, zielony, żółty, czerwony  
 (531) 1.15.15, 25.7.20, 26.4.2, 27.5.1, 29.1.1, 29.1.2, 29.1.3, 29.1.4, 29.1.6, 29.1.8

(510), (511) **05** produkty farmaceutyczne, leki, środki medyczne, krople lecznicze, płyny do przemywania oczu, leki okulistyczne.

(111) **173135** (220) 2003 01 16 (210) 259803  
 (151) 2006 03 16 (441) 2003 07 28  
 (732) „ENEL” Sp. z o.o., Wrocław, PL.  
 (540)



Kolor znaku: żółty, czarny

(531) 26.5.1, 27.5.1, 29.1.2, 29.2.8

(510), (511) **09** przyrządy elektryczne, transformatory spawarki inwerterowe, **42** usługi w zakresie projektowania.

(111) **173136** (220) 2003 01 17 (210) 259856  
 (151) 2006 04 26 (441) 2003 07 28  
 (732) IMPERIAL CHEMICAL INDUSTRIES PLC, Londyn, GB.  
 (540)



(531) 3.1.8, 25.1.15, 26.3.4, 26.4.2, 26.11.3, 27.5.1

(510), (511) **02** farby, pokosty, lakiery, rozcieńczalniki, środki koloryzujące, wszystkie będące dodatkami do farb, pokostów i lakierów, środki zapobiegające korozji i zabezpieczające drewno, środki podkładowe (w postaci farby), bejce, mastyks, kit, łaty farby, pokostu lub lakieru do nakładania w wybrane miejsca.

(111) **173137** (220) 2003 01 17 (210) 259857  
 (151) 2006 04 26 (441) 2003 07 28  
 (732) IMPERIAL CHEMICAL INDUSTRIES PLC, Londyn, GB.  
 (540)

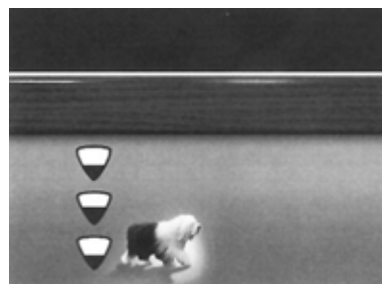

(531) 3.1.8, 26.3.4, 26.4.2

(510), (511) **02** farby, pokosty, lakiery, rozcieńczalniki, środki koloryzujące, wszystkie będące dodatkami do farb, pokostów i lakierów, środki zapobiegające korozji i zabezpieczające drewno, środki podkładowe (w postaci farby), bejce, mastyks, kit, łaty farby, pokostu lub lakieru do nakładania w wybrane miejsca.

(111) **173138** (220) 2003 01 17 (210) 259858  
 (151) 2006 04 27 (441) 2003 07 28  
 (732) IMPERIAL CHEMICAL INDUSTRIES PLC, Londyn, GB.  
 (540)

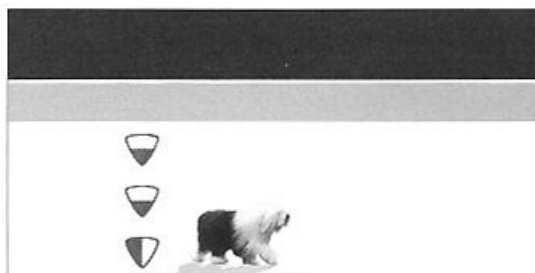

(531) 3.1.8, 26.3.4, 26.4.2

(510), (511) **02** farby, pokosty, lakiery, rozcieńczalniki, środki koloryzujące, wszystkie będące dodatkami do farb, pokostów i lakierów, środki zapobiegające korozji i zabezpieczające drewno, środki podkładowe (w postaci farby), bejce, mastyks, kit, łaty farby, pokostu lub lakieru do nakładania w wybrane miejsca.

(111) **173139** (220) 2003 01 17 (210) 259871  
 (151) 2006 04 26 (441) 2003 07 28  
 (732) Maciej Kaczmarek, Plewiska, PL.  
 (540) INTER-SYSTEMS

(510), (511) **19** systemy niemetalowych ścianek działowych do sanitariatów.

(111) **173140** (220) 2003 01 20 (210) 259898  
 (151) 2006 03 28 (441) 2003 07 28  
 (732) DESIMO-Desenvolvimento e Gestão Imobiliária, Lda, Lizbona, PT.

(540) Kitty

(510), (511) **31** karma dla kotów.

(111) **173141** (220) 2003 01 23 (210) 260084  
 (151) 2006 04 18 (441) 2003 07 28  
 (732) „Nobiles” Kujawska Fabryka Farb i Lakierów Spółka z o.o., Włocławek, PL.

(540)

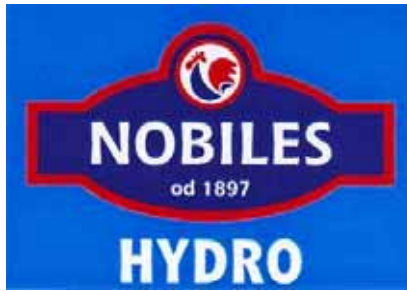

Kolor znaku: niebieski, czerwony, granatowy, biały  
 (531) 3.7.3, 25.3.1, 25.3.25, 27.5.1, 29.1.1, 29.1.4  
 (510), (511) **02** środki lakiernicze.

(111) **173142** (220) 2003 01 23 (210) 260091  
 (151) 2006 04 18 (441) 2003 07 28  
 (732) POLBITA Spółka z o.o., Warszawa, PL.  
 (540) controversion  
 (510), (511) **03** dezodoranty do użytku osobistego-wody toaletowe, kolońskie, lawendowe, zapachowe płyny po goleniu, preparaty do golenia.

(111) **173143** (220) 2003 01 23 (210) 260092  
 (151) 2006 03 30 (441) 2003 07 28  
 (732) POLBITA Spółka z o.o., Warszawa, PL.  
 (540) farraday  
 (510), (511) **03** dezodoranty do użytku osobistego-wody toaletowe, kolońskie, lawendowe, zapachowe płyny po goleniu, preparaty do golenia.

(111) **173144** (220) 2003 01 23 (210) 260096  
 (151) 2006 03 30 (441) 2003 07 28  
 (732) POLBITA Spółka z o.o., Warszawa, PL.  
 (540) crisp winter  
 (510), (511) **03** dezodoranty do użytku osobistego-wody toaletowe, kolońskie, lawendowe, zapachowe płyny po goleniu, preparaty do golenia.

(111) **173145** (220) 2003 01 23 (210) 260097  
 (151) 2006 03 22 (441) 2003 07 28  
 (732) POLBITA Spółka z o.o., Warszawa, PL.  
 (540) goa  
 (510), (511) **03** dezodoranty do użytku osobistego - wody toaletowe, zapachowe, perfumy.

(111) **173146** (220) 2003 01 23 (210) 260099  
 (151) 2006 03 22 (441) 2003 07 28  
 (732) POLBITA Spółka z o.o., Warszawa, PL.  
 (540) elope  
 (510), (511) **03** dezodoranty do użytku osobistego-wody toaletowe, zapachowe, perfumy.

(111) **173147** (220) 2003 01 23 (210) 260103  
 (151) 2006 03 22 (441) 2003 07 28  
 (732) POLBITA Spółka z o.o., Warszawa, PL.  
 (540) mayhem  
 (510), (511) **03** dezodoranty do użytku osobistego-wody toaletowe, zapachowe, perfumy.

(111) **173148** (220) 2003 01 23 (210) 260106  
 (151) 2006 03 22 (441) 2003 07 28  
 (732) POLBITA Spółka z o.o., Warszawa, PL.  
 (540) optimism  
 (510), (511) **03** dezodoranty do użytku osobistego - wody toaletowe, zapachowe, perfumy.

(111) **173149** (220) 2003 01 23 (210) 260107  
 (151) 2006 03 22 (441) 2003 07 28  
 (732) POLBITA Spółka z o.o., Warszawa, PL.  
 (540) tremor  
 (510), (511) **03** dezodoranty do użytku osobistego - wody toaletowe, zapachowe, perfumy.

(111) **173150** (220) 2003 01 23 (210) 260109  
 (151) 2006 03 22 (441) 2003 07 28  
 (732) POLBITA Spółka z o.o., Warszawa, PL.  
 (540) amandi  
 (510), (511) **03** dezodoranty do użytku osobistego - wody toaletowe, zapachowe, perfumy.

(111) **173151** (220) 2003 01 24 (210) 260161  
 (151) 2006 03 22 (441) 2003 07 28  
 (732) Fabryka Substancji Zapachowych POLLENA AROMA Spółka z o.o., Warszawa, PL.  
 (540) aroma dent  
 (510), (511) **03** pasty, proszki, płyny do pielęgnacji i czyszczenia jamy ustnej i zębów.

(111) **173152** (220) 2003 01 24 (210) 260210  
 (151) 2006 03 08 (441) 2003 07 28  
 (732) Centrum Kultury Smaku „SEKWENS” Spółka z ograniczoną odpowiedzialnością, Racibórz, PL.  
 (540)



Kolor znaku: czerwony, niebieski, czarny  
 (531) 26.11.13, 27.5.5, 29.1.1, 29.1.4  
 (510), (511) **29** ekstrakty mięsne, mięso wszelkiego rodzaju.

(111) **173153** (220) 2003 01 27 (210) 260280  
 (151) 2006 03 28 (441) 2003 07 28  
 (732) A - Z MEDICA Sp. z o.o., Gdańsk-Nw.Port, PL.  
 (540) COLON C  
 (510), (511) **29** preparowanie jaj w proszku jako składnik pokarmów dietetycznych, preparowane dietetyczne białko spożywcze, odtłuszczone dietetyczne buliony i koncentraty bulionu, wyciągi z cebul różnych roślin jadalnych, dietetyczne chrupki jabłkowe, dietetyczne chrupki ziemniaczane beztłuszczowe, daktyle i preparaty dietetyczne sporządzone z nich, dietetyczne filety rybne beztłuszczowe, dietetyczne galarety tiksotropowe z mięs białych i ryb, homary nieżywe i ich części i preparaty dietetyczne sporządzone z nich, jaja ślimacze jadalne, dietetyczne ekstrakty z kapusty kwaszonej, kazeina spożywcza, kefiry, klej rybi spożywczy, korniszony i korniszony z jarzynami w zalewach nieoctowych, olej kostny jadalny, krewetki nieżywe, krewetki czerwone nieżywe i preparaty dietetyczne sporządzone z nich, dietetyczne krokietki surowców pochodzenia roślinnego, langusty nieżywe i ich mięso z łososia oraz preparaty dietetyczne sporządzone z nich, preparaty z łoju spożywczego, małe jadalne nieżywe i preparaty dietetyczne sporządzone z nich, margaryna, dietetyczne masmiy na bazie margaryny jako składnika podstawowego, masło z mleka krowiego i koziego, masło arachidowe, masło kakaowe, masło z orzechów kokosowych, migdały preparowane jako składnik diet niskobiałkowych, dietetyczne mleko i napoje mleczne lub z przewagą mleka, jadalny olej kokosowy, olej kukurydziany i dietetyczne preparaty z tego oleju, olej palmowy i dietetyczne preparaty z niego, olej z oliwek jadalny i dietetyczne preparaty z niego, olej rzepakowy jadalny i dietetyczne preparaty z niego, olej sezamowy i dietetyczne preparaty z niego, olej słonecznikowy spożywczy i dietetyczne preparaty z niego, inne gdzie indziej nie wymienione dietetyczne oleje jadalne, oliwki konserwowane i dietetyczne preparaty z nich,



oleje z orzechów palmowych i dietetyczne preparaty z niego, orzechy kokosowe suszone, odtłuszczone dietetyczne orzechy preparowane, odtłuszczone dietetyczne orzeszki arachidowe preparowane, ostrygi nieżywe i preparaty dietetyczne sporządzone z nich, dietetyczne pasty do kanapek nie zawierające tłuszczu lub zawierające tłuszcz w szczątkowych ilościach, dietetyczne pasztety z wątroby, pektyna jako składnik potraw dietetycznych, proteiny spożywcze jako składnik potraw dietetycznych, dietetyczne puree z pomidorów, pyłki kwiatowe jako składnik potraw dietetycznych, rodzynki suche, dietetyczne rośliny strączkowe konserwowane, ryby konserwowane i preparaty dietetyczne sporządzone z nich, sardynki i preparaty dietetyczne sporządzone z nich, serwatka, sery, skórki owocowe, soczewica konserwowana, soja konserwowana, nie będące napojami dietetyczne soki warzywne do przyrządzania potraw, tofu, tuńczyk i preparaty z mięsa tuńczyka jako składnik potraw dietetycznych, wodorosty i preparaty z wodorostów jako składnik potraw dietetycznych, korzenie, kora, kłącza, liście i zioła oraz preparaty z nich jako składnik potraw dietetycznych, dietetyczne beztłuszczowe zupy jarzynowe, żelatyna do celów spożywczych dietetycznych.

(111) **173154** (220) 2003 01 30 (210) 260412  
 (151) 2006 03 10 (441) 2003 08 11  
 (732) Centrum Kultury Smaku SEKWENS Spółka z o.o., Racibórz, PL.  
 (540)



Kolor znaku: czerwony  
 (531) 27.5.5, 27.5.17, 27.7.1, 29.1.1  
 (510), (511) **29** ekstrakty mięsne, mięso wszelkiego rodzaju, **30** przyprawy do wszelkiego rodzaju mięs.

(111) **173155** (220) 2003 01 30 (210) 260418  
 (151) 2006 03 10 (441) 2003 08 11  
 (732) MKK Spółka z o.o, Golub-Dobrzyń, PL.  
 (540)



Kolor znaku: biały, ciemnoniebiesko-granatowy  
 (531) 27.5.1, 29.1.4  
 (510), (511) **02** emalie do malowania, emalie stosowane w lakierach, farby stosowane jako barwniki lub farby, farby bakteriobójcze, farby do emalii, farby ognioodporne, farby przeciw zanieczyszczeniom, farby stosowane w ceramice, farby wodne klejowe lub kazeinowe, lakiery, rozcieńczalniki do farb, rozcieńczalniki do lakierów, spoiwa do farb, **16** farby drukarskie, farby akwarelowe, **18** plecaki, plecaki szkolne, plecaki turystyczne, torby alpinistyczne, torby-myśliwskie, torby na narzędzia skórzane puste, torby podróżne na ubrania, torby na zakupy, torby plażowe, torby podróżne, torby turystyczne, tornistry szkolne, **25** bluzki koszulowe, koszule, T-shirty, koszulki gimnastyczne, odzież gimnastyczna, podkoszulki, trykotowe ubrania, spodnie, marynarki, kamizelki, spódnice, sukienki, bezrękawniki, bluzy, kurtki wełniane, pulowery, swetry, chusty, szale, szaliki, nakrycia głowy, berety, czapki, kapelusze, **40** drukowanie, drukowanie litograficzne, drukowanie offsetowe, drukowanie rysunków, druk sitowy, usługi drukowania, hafciarstwo.

(111) **173156** (220) 2003 01 30 (210) 260419  
 (151) 2006 03 10 (441) 2003 08 11  
 (732) MKK Spółka z o.o, Golub-Dobrzyń, PL.

(540)



Kolor znaku: biały, czerwony, żółty  
 (531) 27.5.5, 29.1.1, 29.1.2  
 (510), (511) **02** emalie do malowania, emalie stosowane w lakierach, farby stosowane jako barwniki lub farby, farby bakteriobójcze, farby do emalii, farby ognioodporne, farby przeciw zanieczyszczeniom, farby stosowane w ceramice, farby wodne klejowe lub kazeinowe, lakiery, rozcieńczalniki do farb, rozcieńczalniki do lakierów, spoiwa do farb, **16** farby drukarskie, farby akwarelowe, **18** plecaki, plecaki szkolne, plecaki turystyczne, torby alpinistyczne, torby myśliwskie, torby na narzędzia skórzane puste, torby podróżne na ubranie, torby na zakupy, torby plażowe, torby podróżne, torby turystyczne, tornistry szkolne, **25** bluzki koszulowe, koszule, T-shirty, koszulki gimnastyczne, odzież gimnastyczna, podkoszulki, trykotowe ubrania, spodnie, marynarki, kamizelki, spódnice, sukienki, bezrękawniki, bluzy, kurtki wełniane, pulowery, swetry, chusty, szale, szaliki, nakrycia głowy, berety, czapki, kapelusze.

(111) **173157** (220) 2003 02 07 (210) 260736  
 (151) 2006 04 27 (441) 2003 08 11  
 (732) „DREWLAND” Przedsiębiorstwo Budowlane Wiesław Sobolewski, Lidzbark Warmiński, PL.  
 (540) DREWLAND  
 (510), (511) **19** drewniane elementy budowlane, **37** budowa domów mieszkalnych i letniskowych o konstrukcji drewnianej, usługi budowlano-remontowe w zakresie budynków.

(111) **173158** (220) 2003 02 07 (210) 260738  
 (151) 2006 04 10 (441) 2003 08 11  
 (732) „POMED” OCIEPKA & OCIEPKA Spółka Jawna, Rybnik, PL.  
 (540)



Kolor znaku: niebieski, szary, biały  
 (531) 26.1.1, 26.2.1, 26.15.3, 27.5.1, 29.1.13  
 (510), (511) **35** prowadzenie sklepu lub hurtowni z wyrobami medycznymi, sanitarnymi, toaletowymi oraz ze sprzętem medycznym, **39** przewóz rzeczy transportem samochodowym, **44** usługi medyczne świadczone przez gabinety lekarskie wszelkich specjalizacji oraz usługi weterynaryjne.

(111) **173159** (220) 2003 02 07 (210) 260744  
 (151) 2006 04 10 (441) 2003 08 11  
 (732) GLOBAL Spółka z o.o., Szczyrk, PL.  
 (540)



Kolor znaku: niebieski  
 (531) 27.5.1, 29.1.4  
 (510), (511) **43** usługi hotelarskie, usługi gastronomiczne, prowadzenie restauracji i kawiarni, przygotowywanie dań na zamówienie.



(111) **173160** (220) 2003 02 10 (210) 260771  
 (151) 2006 04 26 (441) 2003 08 11  
 (732) COMPLEX Spółka Akcyjna, Łódź, PL.  
 (540) PIAST

(510), (511) **06** złącza metalowe, śruby, łańcuchy, okucia, sprężyny, rury metalowe, żaluzje metalowe, druty i pręty metalowe, wyroby ślusarskie, zbiorniki metalowe, materiały metalowe, budowlane materiały metalowe, zasuwki, zatrzaski drzwiowe, metalowe, wycieraczki do nóg, zamknięcia do butelek, metalowe zamknięcia do pojemników, metalowa armatura do przewodów, wyroby metalowe do łazienek i kuchni: osłony i kratki wentylacyjne, **07** elektryczne maszyny i urządzenia, obrabiarki i narzędzia mechaniczne, osprzęt do mebli metalowych, łożyska toczne, akcesoria łożyskowe, oprawy do łożysk tocznych, łożyska ślizgowe, zestawy naprawcze do piast kół, łożyska motoryzacyjne, łożyska rolnicze, łożyska przemysłowe, pasy klinowe, znormalizowane części maszyn, sprzęgła inne niż do pojazdów lądowych, części maszyn produkowane na specjalne zamówienie, główki cięgieł, złączki uszczelniające do maszyn przemysłowych i rolniczych, części zamiennie do maszyn przemysłowych i rolniczych, **09** meble laboratoryjne, **10** meble do celów medycznych, **11** stelaże do abażurów, armatura do pieców, **20** meble metalowe, meble biurowe, meble szkolne, półki meblowe, przegrody drewniane do mebli, **35** usługi w zakresie prowadzenia sprzedaży części maszyn, w szczególności: łożysk tocznych, akcesoriów łożyskowych, opraw do łożysk tocznych, łożysk ślizgowych, pasów klinowych, znormalizowanych części maszyn, sprzęgieł, części maszyn produkowanych na specjalne zamówienie, główek cięgieł, złączek uszczelniających, części zamiennych do maszyn, oraz części samochodowych, **37** maszyny - instalacja, konserwacja, naprawy, **40** obróbka metali, nakładanie powłok na metale, obróbka mechaniczna elementów metalowych.

(111) **173161** (220) 2003 02 11 (210) 260891  
 (151) 2006 04 05 (441) 2003 08 25  
 (732) „JUTRZENKA” Spółka Akcyjna, Bydgoszcz, PL.

(540) Brando soczyście owocowe  
 (510), (511) **30** słodczyce, włączając wyroby czekoladowe, cukier, miętówki, galaretki w czekoladzie, cukierki pastylki i drażetki, pomadki, pralinki, dropsy, lody, produkty lodowe, mrożone desery oraz mrożone słodczyce.

(111) **173162** (220) 2003 02 11 (210) 260894  
 (151) 2006 04 05 (441) 2003 08 25

(732) WIRTUALNA INTERNETOWA AKADEMIA BIZNESU  
 Spółka z o.o., Kierszek, PL.  
 (540)



Kolor znaku: czerwony, szary, granatowy

(531) 27.5.1, 27.5.11, 29.1.12  
 (510), (511) **09** multimedialne programy szkoleniowe zapisane na CD lub na innych nośnikach, multimedialne programy szkoleniowe przeznaczone do zamieszczania w sieci wewnętrznej intranet lub w internecie, **38** usługi w zakresie intranetu i internetu polegające na przekazywaniu materiałów do nauczania, na wymianie informacji związanych z nauczaniem, **41** usługi w zakresie nauczania, publikowanie książek, podręczników, poradnictwo zawodowe w zakresie edukacji i nauczania, organizowanie sympozjów, zjazdów naukowych, **42** projektowanie i sporządzanie programów komputerowych.

(111) **173163** (220) 2003 02 14 (210) 261006  
 (151) 2006 03 08 (441) 2003 08 25  
 (732) „SOTA” Firma Handlowa Marian Grzech, Dębica, PL.

(540)



Kolor znaku: żółty, fioletowy

(531) 3.4.11, 26.2.7, 27.5.1, 29.1.11  
 (510), (511) **25** buty.

(111) **173164** (220) 2003 02 17 (210) 261090  
 (151) 2006 05 08 (441) 2003 08 25  
 (732) „NATURELL POLSKA” Spółka z o.o., Kraków, PL.

(540) PERIOFEM

(510), (511) **05** chemiczne preparaty do celów farmaceutycznych, dietetyczna żywność przystosowana do celów medycznych, dietetyczne napoje i substancje przystosowane do celów medycznych, farmaceutyczne preparaty w tym przeciw łupieżowi, herbata lecznicza, leki dla ludzi, leki pomocnicze wspierające, leki w płynie, mineralne dodatki do żywności, odchudzająca herbata do celów leczniczych, preparaty medyczne do odchudzania, pastylki do celów farmaceutycznych, preparaty witaminowe, preparaty medyczne na porost włosów, leki wzmacniające, zioła lecznicze, żywność dietetyczna do celów leczniczych.

(111) **173165** (220) 2003 02 18 (210) 261153  
 (151) 2006 03 02 (441) 2003 08 25  
 (732) Digi-Key Corporation, Thief River Falls, US.

(540) DIGI-KEY

(510), (511) **06** wyroby metalowe, w tym złączki, łączniki, nakrętki sześciokątne, wsporniki, rozpórki dystansujące, podkładki zabezpieczające, śruby, **09** podzespoły elektroniczne i zestawy podzespołów elektronicznych, w tym kable, kondensatory, mikroukłady komputerowe, krysztaly, układy cyfrowe, złącza elektryczne, bezpieczniki, układy termokurczliwe, cewki indukcyjne, regulatory początkowego prądu rozruchowego, układy scalone, diody elektroluminescencyjne (LED), elektryczne gniazda oraz wtyki, potencjometry, bezpieczniki zerujące, rezystory, przełączniki, końcówki, termistory, transformatory, przewody elektryczne, diody Zenera, **35** usługi z zakresu hurtowej oraz detalicznej sprzedaży podzespołów elektronicznych i sprzętu komputerowego świadczone drogą pocztową i telefoniczną oraz w formie handlu elektronicznego.

(111) **173166** (220) 2003 02 18 (210) 261158  
 (151) 2006 03 02 (441) 2003 08 25  
 (732) Löfbergs Lila Aktiebolag, Karlstad, SE.

(540) PREZZO

(510), (511) **21** szklanki do kawy, kubki do kawy nie z metali szlachetnych, łyżeczki do kawy nie z metali szlachetnych i niepokrywane nimi, termosy, **30** kawa, napoje na bazie kawy.

(111) **173167** (220) 2003 02 19 (210) 261178  
 (151) 2006 04 03 (441) 2003 08 25  
 (732) BRACIA BERTRAND - Jacek i Krzysztof Bertrand  
 Spółka Jawna, Wejherowo, PL.

(540)



Kolor znaku: ciemnoczerwony, jasnoczerwony, biały  
 (531) 27.5.23, 29.1.1

(510), (511) **06** drzwi metalowe, okna metalowe, metalowe konstrukcje budowlane, akcesoria metalowe do okien i drzwi, rolety okienne metalowe, **19** okna z tworzyw sztucznych, drzwi z tworzyw sztucznych, konstrukcje budowlane z tworzyw sztucznych, okna drewniane, drzwi drewniane, konstrukcje budowlane z drewna, szkło budowlane, niemetalowe akcesoria do okien i drzwi, rolety okienne z tworzyw sztucznych, **37** montaż i demontaż stolarki i ślusarki budowlanej, obróbka murarska ościeży okiennych i drzwiowych, naprawa okien i drzwi.

(111) **173168** (220) 2003 02 19 (210) 261181  
 (151) 2006 04 03 (441) 2003 08 25  
 (732) „TASTA ARMATURA” Spółka z o.o., Stalowa Wola, PL.  
 (540)

**TASTA**  
 ARMATURA Sp. z o.o.

Kolor znaku: czerwony, biały

(531) 27.5.1, 29.1.1

(510), (511) **06** stalowe elementy rurociągów w tym rury, kolana, zwężki, trójniki, dennice, kołnierze, łuki gięte, króćce i mufy, metalowa armatura zaporowa w tym zawory, zasuwki i przepustnice, żeliwna armatura do rurociągów w tym łączniki i nawiertki, spawane konstrukcje metalowe z wyżej wymienionych elementów, **11** instalacje i części do instalacji grzewczych, chemicznych, gazowych, wodociągowych i petrochemicznych, **37** usługi w zakresie montażu instalacji grzewczych, chemicznych, gazowych, wodociągowych i petrochemicznych.

(111) **173169** (220) 2003 02 19 (210) 261200  
 (151) 2006 04 05 (441) 2003 08 25  
 (732) SES ASTRA S.A., Betzdorf, LU.  
 (540)



(531) 3.11.12, 24.17.5, 27.5.5, 27.5.11

(510), (511) **38** usługi telekomunikacyjne, usługi w zakresie wspomaganego komputerowo transmisji wiadomości i obrazów, usługi w zakresie poczty elektronicznej, usługi w zakresie elektronicznych biuletynów informacyjnych, usługi w zakresie wspomaganego komputerowo transmisji danych.

(111) **173170** (220) 2003 02 20 (210) 261245  
 (151) 2006 04 03 (441) 2003 08 25  
 (732) Mirosław Ciepielewski, Nałęczów, PL.  
 (540) Madejowa Chata  
 (510), (511) **43** restauracje, kawiarnie, bary, hotele, pensjonaty.

(111) **173171** (220) 2003 02 20 (210) 261284  
 (151) 2006 03 30 (441) 2003 08 25  
 (732) ZAS Przedsiębiorstwo Obrotu Towarami Importowanymi - Z.I.A. Suhańscy Spółka Jawna, Warszawa, PL.  
 (540) golden blend  
 (510), (511) **05** herbaty ziołowe, **30** herbata, herbaty owocowe, herbaty aromatyzowane, kawa.

(111) **173172** (220) 2003 02 21 (210) 261326  
 (151) 2006 03 13 (441) 2003 08 25  
 (732) Raisio Polska Foods Spółka z o.o., Karczew, PL.

(540)



Kolor znaku: pomarańczowy, żółty, czerwony, beżowy, brązowy, biały, zielony

(531) 5.1.12, 8.1.14, 8.1.16, 9.1.10, 11.3.25, 19.3.25, 27.5.5, 29.1.2

(510), (511) **29** mięso, ryby, drób, dziczyzna, ekstrakty mięsne, konserwowane, suszone i gotowane owoce i warzywa, galaretki, dżemy, kompoty, jaja, mleko, produkty mleczne, oleje i tłuszcze jadalne, margaryny.

(111) **173173** (220) 2003 02 24 (210) 261403  
 (151) 2006 04 28 (441) 2003 08 25  
 (732) Zakłady „LENTEX” Spółka Akcyjna, Lubliniec, PL.

(540) Compact

(510), (511) **27** wykładziny podłogowe winylowe, wykładziny podłogowe izolacyjne.

(111) **173174** (220) 2003 02 24 (210) 261433  
 (151) 2006 04 28 (441) 2003 08 25  
 (732) Przedsiębiorstwo Farmaceutyczne ANPHARM S.A., Warszawa, PL.

(540) RAMITENS

(510), (511) **05** produkty farmaceutyczne.

(111) **173175** (220) 2003 02 24 (210) 261442  
 (151) 2006 03 08 (441) 2003 08 25  
 (732) Networks Associates Technology, Inc., Santa Clara, US.

(540) SNIFFER

(510), (511) **09** sprzęt komputerowy, komputerowe oprogramowanie narzędziowe, oprogramowanie do zarządzania siecią komputerową, oprogramowanie komputerowe do monitorowania, zarządzania i analizowania ruchu w sieciach komputerowych i telekomunikacyjnych.

(111) **173176** (220) 2003 02 24 (210) 261453  
 (151) 2006 04 26 (441) 2003 08 25  
 (732) Przedsiębiorstwo Produkcyjno-Handlowo-Usługowe „BALKART” Krzysztof Baliński, Częstochowa, PL.  
 (540)



(531) 25.5.1, 26.4.1, 27.5.5, 29.1.8

(510), (511) **06** bramy metalowe, wyroby artystyczne z brązu, kapsle do butelek metalowe, numery domów nieświecące, znaki drogowe nieświecące i niemechaniczne, dzwonki do drzwi nieelektryczne, klamki do drzwi metalowe, kołatki do drzwi, okucia do drzwi metalowe, dzwonki, emblematy do pojazdów, figurki z metali nieszlachetnych, formy odlewnicze metalowe, gałki metalowe, haki do wieszania ubrań metalowe, tabliczki identyfikacyjne metalowe, kapsle do butelek, klamki do drzwi, klamry metalowe, klucze, kółka metalowe do kluczy, kokile, wlewnice, kołki do drzwi, kołki do ścian metalowe, kraty ochronne piecowe metalowe, nasadki metalowe na laski, lite-

ry i cyfry z wyjątkiem czcionek, osprzęt do mebli, nasadki na laski, metalowe rękojeści noży, numery domów nieświecące, formy odlewnicze metalowe, haki metalowe do wieszania odzieży, ogrodzenia metalowe, osprzęt do trumien, ostrogi, zamki do pojazdów metalowe, pojemniki metalowe, popiersia z metali nieszlachetnych, posągi z metali nieszlachetnych, rączki do narzędzi, tablice rejestracyjne metalowe, okucia do rękojeści, sprzączki nie z metali szlachetnych, stemple metalowe, strzemiona, dzieła sztuki z metali nieszlachetnych, szyldy metalowe, tabliczki identyfikacyjne metalowe, tabliczki nagrobne metalowe, wiatrowskazy, zamki do pojazdów, zamki do toreb, zamki sprężynowe do toreb podróży, kufrów, **14** amulety, biżuteria, breloczki, breloki do kluczy wymyślne, broszki, dziadek do orzechów z metali szlachetnych, figurki z metali szlachetnych, ozdoby do kapeluszy, breloczki do kluczy fantazyjne, kółka na serwetki, spinki do krawatów, kufle z metali szlachetnych, łańcuszki, medale, medaliony, ozdoby, ozdoby do obuwia, ozdoby srebrne, popiersia z metali szlachetnych, spinki do mankietów, posągi z metali szlachetnych, dzieła sztuki z metali szlachetnych, wyroby jubilerskie, żetony miedziane, **20** szkatułki na biżuterię nie z metali szlachetnych, kapsle do butelek niemetalowe, korki do butelek, opakowania do butelek z drewna, stojaki do butelek, zamknięcia do butelek niemetalowe, ekrany kominowe, figurki z drewna, wosku, gipsu lub tworzyw sztucznych, tabliczki identyfikacyjne niemetalowe, stojaki na kapelusze, kasetki drewniane lub z tworzyw sztucznych, tablice do zawieszania kluczy, kraty kominkowe domowe, leżaki, listewki ram obrazów, lustra, meble metalowe, osprzęt do trumien, pianka morska, posągi z drewna, wosku, gipsu, tworzyw sztucznych, profile do ram obrazów, przedmioty reklamowe wypełnione powietrzem, pudełka drewniane lub z tworzyw sztucznych, ramy do obrazów, profile na ramy do obrazów, rękojeści noży, stojaki na kapelusze, szkatułki nie z metali szlachetnych, dzieła sztuki z drewna, wosku, gipsu i tworzyw sztucznych, szyldy z drewna lub tworzyw sztucznych, tablice do zawieszania kluczy, tabliczki identyfikacyjne niemetalowe, figury z wosku, **28** atrapy, bańki mydlane, ozdoby na choinki, stojaki do choinek, choinki z materiałów syntetycznych, dzwonki na choinkę, piłki do gry, żetony do gry, gry towarzyskie, hantle, huśtawki, maski karnawałowe, klocki, konie na biegunach, korki, spławiki, kotyliony, kubki na kości do gry, kule do gier, latające krążki, latawce, szpule do latawców, lotki, marionetki, maski karnawałowe, maski teatralne, ozdoby choinkowe, palety do rzucania, pluszowe misie, pluszowe zabawki, pławiki do wędkarstwa, podkowy do zabawy, pojazdy-zabawki, sztuczne przynęty stosowane w wędkarstwie, rakiety do gry, rzutki do tarczy, rzutki strzelnicze, spławiki, szachownice, szachownice do gry w warcaby, szachy, szpulki do latawców, aparatura do sztuk magicznych, tarcze strzelnicze, maski teatralne, gra trik-trak, wabiki do myślistwa lub rybołówstwa, warcaby, zabawki dla zwierząt domowych, zabawki ruchome, żetony do gier, żarty-atrapy.

(111) **173177** (220) 2003 02 26 (210) 261502  
 (151) 2006 03 17 (441) 2003 09 08  
 (732) „BIKELAND” Firma Usługowo-Handlowa Marian Andrzejewski, Sochaczew, PL.  
 (540)



Kolor znaku: biały, szary, czarny

(531) 27.5.1, 29.1.6, 29.1.8  
 (510), (511) **12** rowery, części i akcesoria do rowerów: błotniki, dętki, dynamo, dzwonki, hamulce, kierownice, kierunkowskazy, klaksony, koła, piasty, opony bezdętkowe, ogumienie do kół, pedały, korby pedałów, łańcuchy, obręcze, pompki, przekładnie zębate, ramy, siatki, silniki, siodełka, pokrycia siodełek, szprychy, osłony, stojaki, bagażniki, kosze przystosowane do rowerów, pojazdy jednośladowe i akcesoria do jednośladów zawarte w tej klasie, **25** odzież, buty, nakrycia głowy, **35** pośrednictwo handlowe poprzez zgromadzenie w jednym miejscu, z myślą o osobach trzecich rowerów i innych pojazdów jednośladowych tak, aby umożliwić nabywcę ich obejrzenie i dokonanie zakupu w dobrych warunkach.

(111) **173178** (220) 2003 02 26 (210) 261503  
 (151) 2006 03 15 (441) 2003 09 08  
 (732) „BIKELAND” Firma Usługowo-Handlowa Marian Andrzejewski, Sochaczew, PL.

(540) BIKELAND  
 (510), (511) **12** rowery, części i akcesoria do rowerów: błotniki, dętki, dynamo, dzwonki, hamulce, kierownice, kierunkowskazy, klaksony, koła, piasty, opony bezdętkowe, ogumienie do kół, pedały, korby pedałów, łańcuchy, obręcze, pompki, przekładnie zębate, ramy, siatki, silniki, siodełka, pokrycia siodełek, szprychy, osłony, stojaki, bagażniki, kosze przystosowane do rowerów, pojazdy jednośladowe, części zamienne i akcesoria do jednośladów zawarte w tej klasie, samochody, części zamienne i akcesoria do samochodów zawarte w tej klasie, **25** odzież, buty, nakrycia głowy, **35** pośrednictwo handlowe poprzez zgromadzenie w jednym miejscu, z myślą o osobach trzecich rowerów, pojazdów jednośladowych, samochodów tak, aby umożliwić nabywcę ich obejrzenie i dokonanie zakupu w dobrych warunkach.

(111) **173179** (220) 2003 02 27 (210) 261511  
 (151) 2006 03 07 (441) 2003 09 08  
 (732) SECPOL Spółka z ograniczoną odpowiedzialnością, Marki, PL.  
 (540)

# SECPOL

Kolor znaku: czarny, żółty

(531) 27.5.1, 29.1.2, 29.1.6, 29.1.8  
 (510), (511) **05** zioła lecznicze, farmaceutyki, witaminy, odżywki do celów medycznych, parafarmaceutyki, **29** mięso, ryby, drób, dziczyzna, ekstrakty mięsne: konserwowane, suszone i gotowane owoce i warzywa, zioła konserwowane, galaretki, dżemy, kompoty, jaja, mleko, produkty mleczne, oleje i tłuszcze jadalne, **30** kawa, herbata, kakao, cukier, ryż, tapioka, sago, kawa nienaturalna, mąka, produkty zbożowe, chleb, wyroby cukiernicze i słodczyce, lody, miód, melasa (syropy), drożdże, proszek do pieczenia, sól, musztarda, ocet, sosy (przyprawy), przyprawy, lód, **31** rośliny zbożowe (ziarno) i produkty rolne, ogrodnicze, leśne, nie ujęte w innych klasach, zwierzęta żywe, świeże owoce i warzywa, zioła ogrodowe świeże, nasiona, rośliny i kwiaty, karma dla zwierząt, sól nie zawarty w innych klasach, **32** piwo, wody mineralne i gazowane oraz inne napoje bezalkoholowe, napoje owocowe i soki owocowe, syropy i inne produkty do produkcji napojów, **35** usługi w zakresie gromadzenia na rzecz osób trzecich wyżej wymienionych towarów w celu umożliwienia ich wygodnego obejrzenia i dokonania zakupu, **39** usługi w zakresie przeładunku, magazynowania, składowania, przechowywania i transportu wyżej wymienionych towarów.

(111) **173180** (220) 2003 02 28 (210) 261605  
 (151) 2006 04 24 (441) 2003 09 08  
 (732) Innowacyjno-Wdrożeniowe Laboratorium Farmaceutyczne „Labofarm” Tadeusz Pawełek, Starogard Gdański, PL.  
 (540) Tabletki tonizujące Labofarm  
 (510), (511) **05** preparaty farmaceutyczne.

(111) **173181** (220) 2003 02 28 (210) 261606  
 (151) 2006 04 24 (441) 2003 09 08  
 (732) Innowacyjno-Wdrożeniowe Laboratorium Farmaceutyczne „Labofarm” Tadeusz Pawełek, Starogard Gdański, PL.  
 (540) Tabletki z czosnku Labofarm  
 (510), (511) **05** preparaty farmaceutyczne.

(111) **173182** (220) 2003 02 28 (210) 261608  
 (151) 2006 04 24 (441) 2003 09 08  
 (732) Agencja Promocyjno-Handlowa „MINI-MAX” Spółka Jawna W.M.D.J. Ekiert, Piła, PL.



(540)



Kolor znaku: czerwony, biały, popielaty

(531) 27.5.1, 29.1.1, 29.1.6

(510), (511) **03** płyny do naczyń, płyny do płukania tkanin, preparaty do czyszczenia, proszki, płyny i mleczka do czyszczenia.(111) **173183** (220) 2003 02 28 (210) 261609

(151) 2006 04 24 (441) 2003 09 08

(732) Agencja Promocyjno-Handlowa „MINI-MAX” Spółka Jawna W.M.D.J. Ekiert, Piła, PL.

(540)



Kolor znaku: pomarańczowy, biały, niebieski

(531) 24.1.2, 27.5.1, 29.1.1, 29.1.4, 29.1.6

(510), (511) **03** szampony, mydła w płynie, płyny do kąpieli, kremy kosmetyczne, kremy polerujące.(111) **173184** (220) 2003 02 28 (210) 261630

(151) 2006 04 24 (441) 2003 09 08

(732) Hawelka Spółka z o.o., Kraków, PL.

(540)



Kolor znaku: złoty

(531) 3.7.1, 3.7.17, 24.1.5, 27.5.1, 29.1.2

(510), (511) **43** bary szybkiej obsługi, restauracje, stołówki.(111) **173185** (220) 2003 03 03 (210) 261691

(151) 2006 04 24 (441) 2003 09 08

(732) Fabryka Cukiernicza KOPERNIK S.A., Toruń, PL.

(540)



Kolor znaku: granatowy, niebieski, złoty, czerwony

(531) 1.11.12, 2.9.1, 9.1.10, 27.5.5, 29.1.1, 29.1.4

(510), (511) **30** pierniki, pierniki nadziewane, pierniki oblane czekoladą, pierniki nadziewane oblane czekoladą.(111) **173186** (220) 2003 03 03 (210) 261741

(151) 2006 04 10 (441) 2003 09 08

(732) Gdańskie Zakłady Nawozów Fosforowych „FOSFORY”

Spółka z o.o., Gdańsk, PL.

(540)



(531) 15.1.1, 26.5.12

(510), (511) **01** produkty chemiczne do celów przemysłowych, fotograficznych, naukowych, rolnych, ogrodniczych, szkółkarskich, leśnych, rekultywacyjnych, nawozy sztuczne i ich podstawowe komponenty, chemiczne środki gaśnicze, chemiczne środki konserwacyjne ogólnego przeznaczenia oraz specjalnie przeznaczone do konserwowania żywności, garbniki, kleje przemysłowe i ich komponenty, żywice syntetyczne, **02** chemiczne środki powłokotwórcze, barwniki, chemiczne środki antykorozyjne, konserwanty do drewna, bejce, **03** chemiczne preparaty odtłuszczające i neutralizatory, mydła i nie będące mydłami środki chemiczne stosowane w pralnictwie, sole i inne środki bielące i wywabiające, **04** oleje i foje przemysłowe inne niż opałowe i napędowe, lanolina, smary przemysłowe, chemiczne środki pyłochłonne i podpałki, woski techniczne inne niż kosmetyczne, **05** chemiczne preparaty weterynaryjne i hodowlane zapobiegawczo-profilaktyczne oraz ich podstawowe komponenty, chemiczne środki chwastobójcze, kwasy techniczne do celów farmaceutycznych, sterydy hodowlane i pestycydy oraz ich komponenty, **16** ofertowe broszury informacyjne, afisze, wielkoformatowe afisze na billboardy, ulotki, foldery, wydruki, prospekty, papiery, fiszki, wydawnictwa o tematyce związanej z chemizacją rolnictwa, **17** półprodukty z żywic syntetycznych jako komponenty na potrzeby chemizacji rolnictwa, **30** melasa i mączka ziemniaczana oraz mączka organiczna pochodzenia roślinnego lub zwierzęcego jako komponenty dla potrzeb chemizacji rolnictwa, **35** usługi agencji importowo-eksportowej, reklama oraz zgrupowanie różnych towarów z zakresu chemii przemysłowej dla potrzeb chemizacji rolnictwa, pozwalające wygodnie je oglądać i nabywać w ofercie hurtowej i wysyłkowej, składzie fabrycznym, w witrynie internetowej oraz sprzedaży bezpośredniej, doradztwo gospodarcze w zakresie chemizacji rolnictwa, **39** usługi cumowania i obsługi portowej statków towarowych, dostarczanie i dystrybucja oraz magazynowanie, konfekcjonowanie i przewóz środkami komunikacji lądowej chemicznych wytworów i komponentów dla potrzeb chemizacji rolnictwa, **40** uzdatnianie, sortowanie, apreturowanie, zaprawianie, rekondycjonowanie, obróbka UHT nawozów sztucznych nieorganicznych i podstawowych komponentów do nich, **41** organizowanie i prowadzenie kursokonferencji, szkoleń i podobnego typu zgromadzeń edukacyjno-popularyzatorskich w tematyce chemizacji rolnictwa, **42** doradztwo w sprawach aplikacji produktów chemizacji rolnictwa, opracowywanie opinii i ekspertyz w tematyce chemizacji rolnictwa.

(111) **173187** (220) 2003 03 03 (210) 261742

(151) 2006 04 10 (441) 2003 09 08

(732) Gdańskie Zakłady Nawozów Fosforowych „FOSFORY”

Spółka z o.o., Gdańsk, PL.

(540)



Kolor znaku: zielony, niebieski

(531) 15.1.1, 26.5.12, 27.5.5, 29.1.3, 29.1.4

(510), (511) **01** produkty chemiczne do celów przemysłowych, fotograficznych, naukowych, rolnych, ogrodniczych, szkółkarskich, leśnych, rekultywacyjnych, nawozy sztuczne i ich podstawowe komponenty, chemiczne środki gaśnicze, chemiczne środki konserwacyjne ogólnego przeznaczenia oraz specjalnie przeznaczone do konserwowania żywności, garbniki, kleje przemysłowe i ich komponenty, żywic syntetyczne, **02** chemiczne środki powłokotwórcze, barwniki, chemiczne środki antykorozyjne, konserwanty do drewna, bejce, **03** chemiczne preparaty odtłuszczające i neutralizatory, mydła i nie będące mydłami środki chemiczne stosowane w pralnictwie, sole i inne środki bielące i wywabiające, **04** oleje i toje przemysłowe inne niż opałowe i napędowe, lanolina, smary przemysłowe, chemiczne środki pyłochłonne i podpałki, woski techniczne inne niż kosmetyczne, **05** chemiczne preparaty weterynaryjne i hodowlane zapobiegawczo-profilaktyczne oraz ich podstawowe komponenty, chemiczne środki chwastobójcze, kwasy techniczne do celów farmaceutycznych, sterydy hodowlane i pestycydy oraz ich komponenty, **16** ofertowe broszury informacyjne, afisze, wielkoformatowe afisze na billboardy, ulotki, foldery, wydruki, prospekty, papiery, fiszki, wydawnictwa o tematyce związanej z chemizacją rolnictwa, **17** półprodukty z żywic syntetycznych jako komponenty na potrzeby chemizacji rolnictwa, **30** melasa i mączka ziemniaczana oraz mączka organiczna pochodzenia roślinnego lub zwierzęcego jako komponenty dla potrzeb chemizacji rolnictwa, **35** usługi agencji importowo-eksportowej, reklama oraz zgrupowanie różnych towarów z zakresu chemii przemysłowej dla potrzeb chemizacji rolnictwa, pozwalające wygodnie je oglądać i nabywać w ofercie hurtowej i wysyłkowej, składzie fabrycznym, w witrynie internetowej oraz sprzedaży bezpośredniej, doradztwo gospodarcze w zakresie chemizacji rolnictwa, **39** usługi cumowania i obsługi portowej statków towarowych, dostarczanie i dystrybucja oraz magazynowanie, konfekcjonowanie i przewóz środkami komunikacji lądowej chemicznych wytworów i komponentów dla potrzeb chemizacji rolnictwa, **40** uzdatnianie, sortowanie, apretowanie, zaprawianie, rekondycjonowanie, obróbka UHT nawozów sztucznych nieorganicznych i podstawowych komponentów do nich, **41** organizowanie i prowadzenie kursokonferencji, szkoleń i podobnego typu zgromadzeń edukacyjno-popularyzatorskich w tematyce chemizacji rolnictwa, **42** doradztwo w sprawach aplikacji produktów chemizacji rolnictwa, opracowywanie opinii i ekspertyz w tematyce chemizacji rolnictwa.

(111) **173188** (220) 2003 03 03 (210) 261761  
 (151) 2006 03 29 (441) 2003 09 08  
 (732) Zielona Budka Spółka Akcyjna, Warszawa, PL.  
 (540) zielona budka tradycja dobrego smaku  
 (510), (511) **30** lody, desery lodowe.

(111) **173189** (220) 2003 03 04 (210) 261824  
 (151) 2006 03 02 (441) 2003 09 08  
 (732) Sinclair Pharmaceuticals Limited, Godalming, GB.  
 (540) APTOCLAIR  
 (510), (511) **05** preparaty i substancje farmaceutyczne do leczenia zmian chorobowych jamy ustnej.

(111) **173190** (220) 2003 03 04 (210) 261829  
 (151) 2006 03 02 (441) 2003 09 08  
 (732) Medicover Holdings N.V., Curaçao, AN.  
 (540)



Kolor znaku: niebieski  
 (531) 4.5.5, 26.13.25, 27.5.5, 29.1.4  
 (510), (511) **44** administrowanie usługami medycznymi i usługi medyczne.

(111) **173191** (220) 2003 03 06 (210) 261934  
 (151) 2006 03 07 (441) 2003 09 08  
 (732) POLSKO-NIEMIECKA IZBA PRZEMYSŁOWO-HANDLOWA,  
 Warszawa, PL.  
 (540)



Kolor znaku: popielaty, granatowy, biały, czarny, czerwony, żółty  
 (531) 25.5.1, 27.5.1, 27.5.5, 29.1.1, 29.1.2, 29.1.4, 29.1.6  
 (510), (511) **35** doradztwo w zakresie organizowania i prowadzenia działalności gospodarczej, badanie rynku, opinie, sondaże, reklamy, organizowanie wystaw w celach handlowych i reklamowych, wyszukiwanie w komputerowych bazach danych, **41** organizowanie i prowadzenie konferencji, sympozjów, edukacja.

(111) **173192** (220) 2003 03 07 (210) 261983  
 (151) 2006 04 26 (441) 2003 09 08  
 (732) VALVEX S.A., Jordanów, PL.  
 (540) ELITE  
 (510), (511) **06** armatura metalowa.

(111) **173193** (220) 2003 03 07 (210) 261984  
 (151) 2006 04 26 (441) 2003 09 08  
 (732) VALVEX S.A., Jordanów, PL.  
 (540) VINTAGE  
 (510), (511) **06** armatura metalowa.

(111) **173194** (220) 2003 03 07 (210) 261985  
 (151) 2006 04 26 (441) 2003 09 08  
 (732) VALVEX S.A., Jordanów, PL.  
 (540) TUSCANY  
 (510), (511) **06** armatura metalowa.

(111) **173195** (220) 2003 03 11 (210) 262115  
 (151) 2006 04 06 (441) 2003 09 22  
 (732) „B.W.F.” Spółka z ograniczoną odpowiedzialnością, Wrocław, PL.  
 (540)



Kolor znaku: niebieski  
 (531) 27.5.1, 27.5.15, 29.1.4  
 (510), (511) **03** środki wybielające i inne substancje stosowane w praniu, środki do czyszczenia, polerowania, szorowania i ścierania, mydła, środki perfumeryjne, olejki eteryczne, kosmetyki, płyn do pielęgnacji włosów, środki do czyszczenia zębów, **09** urządzenia i przyrządy sygnalizacyjne, kontrolne, do ratowania życia, urządzenia do gaszenia ognia, hełmy, ubrania i obuwie zabezpieczające przed wypadkami, napromieniowaniem i ogniem, **21** przybory kuchenne i gospodarstwa domowego, pojemniki, sprzęt do czyszczenia, podstawki pod naczynia stołowe, **27** dywaniki, dywany, maty, wykładziny podłogowe, wycieraczki.

(111) **173196** (220) 2003 03 12 (210) 262126  
 (151) 2006 04 06 (441) 2003 09 22  
 (732) NATURALNE AROMATY, Łódź, PL.

(540)



Kolor znaku: biały, czarny, niebieski, różowy, zielony

(531) 5.5.23, 27.5.5, 29.1.13

(510), (511) **03** naturalny olejek eteryczny, olejek zapachowy, mieszanina zapachowa.(111) **173197** (220) 2003 03 12 (210) 262164

(151) 2006 04 06 (441) 2003 09 22

(732) TOORANK POLSKA S.A., Jasienica, PL.

(540)



Kolor znaku: beżowo-pomarańczowy, różowy, brązowy, czarny, niebieski, biały, czerwony, beżowy, zielony

(531) 2.1.18, 7.5.5, 26.4.1, 27.5.5, 29.1.11

(510), (511) **33** wyroby alkoholowe.(111) **173198** (220) 2003 03 17 (210) 262272

(151) 2006 04 10 (441) 2003 09 22

(732) Centrum Techniczne KRAB Sp. z o.o., Nysa, PL.

(540)



Kolor znaku: czarny, żółty, biały, czerwony

(531) 3.9.16, 26.1.1, 27.5.1, 29.1.13

(510), (511) **35** usługi prowadzenia sklepów i hurtowni z : metalowymi materiałami budowlanymi, drobnymi wyrobami żelaznymi, rurami i rurkami metalowymi, maszynami i obrabiarkami, narzędziami i przyrządami, urządzeniami do oświetlania, ogrzewania, wytwarzania pary, wentylacji, zaopatrzenia w wodę i do celów sanitarnych, materiałami budowlanymi niemetalowymi, rurami sztywnymi niemetalowymi stosowanymi w budownictwie.(111) **173199** (220) 2003 03 17 (210) 262287

(151) 2006 04 12 (441) 2003 09 22

(732) Przedsiębiorstwo Produkcyjno-Handlowe „KOLOREX” Sławomir Staszek, Kolutzki, PL.

(540)

# KOL-SPORT

Kolor znaku: niebieski

(531) 27.5.1, 29.1.4

(510), (511) **24** finalne produkty tekstylne do celów odzieżowych.(111) **173200** (220) 2003 03 17 (210) 262289

(151) 2006 04 12 (441) 2003 09 22

(732) Przedsiębiorstwo Produkcyjno-Handlowo-Uslugowe „DEMI” Paweł Malinowski, Łódź, PL.

(540)



Kolor znaku: czerwony, niebieski

(531) 26.1.2, 26.11.1, 27.5.1, 29.1.12

(510), (511) **25** nakrycia głowy.(111) **173201** (220) 2003 03 17 (210) 262291

(151) 2006 04 12 (441) 2003 09 22

(732) Przedsiębiorstwo Produkcyjno-Uslugowo-Handlowe „DOPLER-ROLETY” Agnieszka Stępień, Częstochowa, PL.

(540)



Kolor znaku: czerwony, biały, czarny, niebieski

(531) 26.4.1, 27.5.1, 29.1.12

(510), (511) **06** metalowe rolety okienne, drzwiowe, bramowe.(111) **173202** (220) 2003 03 17 (210) 262292

(151) 2006 04 12 (441) 2003 09 22

(732) ICN POLFA Rzeszów Spółka Akcyjna, Rzeszów, PL.

(540) deprecial

(510), (511) **05** preparaty farmaceutyczne, leki przeciwdepresyjne.(111) **173203** (220) 2003 03 17 (210) 262293

(151) 2006 04 12 (441) 2003 09 22

(732) ICN POLFA Rzeszów Spółka Akcyjna, Rzeszów, PL.

(540) protamsul

(510), (511) **05** preparaty farmaceutyczne, leki stosowane w łagodnym rozroście gruczołu krokowego.(111) **173204** (220) 2003 03 17 (210) 262296

(151) 2006 04 12 (441) 2003 09 22

(732) ICN POLFA Rzeszów Spółka Akcyjna, Rzeszów, PL.

(540) citaxin

(510), (511) **05** preparaty farmaceutyczne, leki przeciwdepresyjne.(111) **173205** (220) 2003 03 19 (210) 262467

(151) 2006 03 20 (441) 2003 09 22

(732) AMBRA Spółka Akcyjna, Warszawa, PL.

(540) PEARL PEACH

(510), (511) **32** napoje bezalkoholowe, wody mineralne i gazowane, soki i napoje owocowe, syropy i inne produkty do produkcji napojów, **33** napoje alkoholowe, wina, wódki, likiery.(111) **173206** (220) 2003 03 19 (210) 262468

(151) 2006 03 20 (441) 2003 09 22

(732) Sławski Zakład Przetwórstwa Mięsa i Drobiu „BALCERZAK I SPÓŁKA” Spółka z o.o., Wróblew, PL.

(540)



Kolor znaku: czerwony, złoty, biały, złoto-granatowy

(531) 24.1.5, 25.1.15, 26.1.2, 27.5.1, 29.1.14

(510), (511) **29** wyroby mięsne, wędliny.



(111) **173207** (220) 2003 03 19 (210) 262474  
 (151) 2006 03 20 (441) 2003 09 22  
 (732) COLGATE-PALMOLIVE COMPANY, New York, US.  
 (540) COLGATE PORTABLE  
 (510), (511) **21** przybory kuchenne i gospodarstwa domowego oraz pojemniki (wykonane nie z metali szlachetnych ani nie pokrywane nimi), grzebienie i gąbki, pędzle (z wyjątkiem pędzli malarskich), materiały do wytwarzania pędzli, sprzęt do czyszczenia, wełna (wata) stalowa, nie przerobione lub półprzetworzone szkło (z wyjątkiem szkła stosowanego w budownictwie), wyroby szklane, porcelanowe i ceramiczne nie ujęte w innych klasach, szczoteczki do zębów.

(111) **173208** (220) 2003 03 21 (210) 262623  
 (151) 2006 05 08 (441) 2003 09 22  
 (732) INVISTA Technologies S.Å.r.l., Wilmington, US.  
 (540) INVISTA  
 (510), (511) **22** nieprzerobione materiały włókiennicze włókniste lub w postaci włókien, **23** przędza i nici dla włókiennictwa, **24** wyroby włókiennicze, tkaniny i materiały, narzuty na łóżka, obrusy, **25** odzież, obuwie, nakrycia głowy, **27** dywany, chodniki (kilimy), maty, inne materiały do pokrywania podłóg.

(111) **173209** (220) 2003 03 26 (210) 262750  
 (151) 2006 04 12 (441) 2003 10 06  
 (732) FUNDACJA EDUKACJI I TECHNIKA RATOWNICTWA,  
 Warszawa, PL.  
 (540)



Kolor znaku: zielono-szary, czerwony, niebieski, szary  
 (531) 1.15.5, 1.15.24, 26.1.1, 26.1.4, 26.1.6, 26.11.13, 27.5.1, 29.1.1  
 (510), (511) **41** organizacja wystaw z dziedziny ratownictwa i bezpieczeństwa, usługi edukacyjne w zakresie technik ratownictwa i bezpieczeństwa, usługi wydawnicze, **45** doradztwo w sprawach bezpieczeństwa.

(111) **173210** (220) 2003 03 27 (210) 262826  
 (151) 2006 04 07 (441) 2003 10 06  
 (732) AMOS CORPORATION, Kyungki-Do, KR.  
 (540) PASNET  
 (510), (511) **16** kredki, pastele, papier kolorowy, papier do pisania, kredki pastele, kredki świecowe, papier do rysowania, klej do materiałów piśmiennych, flamastry i długopisy fluorescencyjne, pędzelki do pisania, nalepki.

(111) **173211** (220) 2003 03 25 (210) 262736  
 (151) 2006 03 30 (441) 2003 10 06  
 (732) Bayrakli Boya ve Vernik Fabrikalari Anonim Sirketi, Bornova, Izmir, TR.  
 (540)

# Dewilux

(531) 27.5.1  
 (510), (511) **01** produkty chemiczne stosowane w przemyśle, pracach badawczych, fotografii jak również w rolnictwie, ogrodnictwie i leśnictwie, nie przetworzone żywice syntetyczne, nie przetworzone tworzywa sztuczne, nawozy sztuczne, mieszaniny gaszące ogień, preparaty do odpuszczania i lutowania, produkty chemiczne do konserwowania żywności, substancje garbujące, kleje (spoiwa) stosowane w przemyśle, **02** farby, pokosty, lakiery, środki zapobiegające

korozji i zabezpieczające drewno, barwniki, zaprawy farbiarskie, żywice naturalne, folie metalowe i formy proskowe dla malarzy, dekoratorów, drukarzy i artystów.

(111) **173212** (220) 2003 03 28 (210) 262854  
 (151) 2006 04 06 (441) 2003 10 06  
 (732) KROTEX-POLAND Spółka z o.o., Warszawa, PL.  
 (540) CHITOCROM  
 (510), (511) **05** produkty farmaceutyczne, dietetyczne środki spożywcze do celów leczniczych.

(111) **173213** (220) 2003 03 31 (210) 262939  
 (151) 2006 04 10 (441) 2003 10 06  
 (732) COLUMBIA SPORTSWEAR COMPANY, Portland, US.  
 (540) COLUMBIA GRT  
 (510), (511) **18** skóra i imitacje skóry, parasolki, parasole przeciw słońcu, sportowe i turystyczne torby, torby podróżne, plecaki, nośnik dla niemowląt, torby szkolne, paski do toreb, torby ręczne, torby plażowe, walizki na garnitury, kosmetyczki (puste), futerałki na klucze, torby na garnitury, portfele, portmonetki, aktówki.

(111) **173214** (220) 2003 04 01 (210) 262982  
 (151) 2006 05 10 (441) 2003 10 06  
 (732) MATTES POLAND Sp. z o.o., Gliwice, PL.  
 (540)

## Rebi-Dental

Kolor znaku: niebieski, pomarańczowy

(531) 24.17.1, 27.5.1, 29.1.12  
 (510), (511) **03** perfumy, wody toaletowe, kosmetyki, dezodoranty, preparaty do pielęgnacji i układania włosów- szampony, odżywki, lakiery, farby i płukanki farbujące, żele, preparaty do mycia i kąpiele- mydła, żele, oleje, sole, preparaty do ochrony i pielęgnacji skóry- kremy, emulsje, mleczka, preparaty do golenia oraz stosowane po goleniu, preparaty przeciwsłoneczne, preparaty do opalania i po opalaniu- kremy, olejki, preparaty depilujące, kosmetyczne patyczki, płatki i waciki, środki wybielające i inne substancje stosowane w praniu- proszki, płyny do płukania, środki do mycia naczyń- proszki, detergenty i nablyszczacze, środki czyszczące i dezynfekujące do WC, preparaty do pielęgnacji i higieny jamy ustnej- pasty do zębów, chusteczki nasączone płynami kosmetycznymi, **05** preparaty zapachowe do odświeżania, powietrza, preparaty do użycia na skórę odstraszające owady oraz łagodzące ukąszenia owadów, środki higieny osobistej- tampony, podpaski, **08** maszynki do golenia elektryczne i nieelektryczne, maszynki do obcinania włosów elektryczne i nieelektryczne, nożyczki fryzjerskie, cążki, gilotynki i pilniki do manicure i pedicure, **21** szczoteczki do zębów elektryczne i nieelektryczne, nici dentystyczne, szczotki do włosów i grzebienie.

(111) **173215** (220) 2003 04 02 (210) 263015  
 (151) 2006 05 08 (441) 2003 10 06  
 (732) MULTIDENTAL SPS gabinet stomatologiczny Dariusz Paluszek, Warszawa, PL.  
 (540)

MULTI  
 DENTAL

Kolor znaku: szary, ciemnoszary

(531) 26.4.2, 27.5.1, 27.5.5, 29.1.6  
 (510), (511) **41** kursy, wykłady szkoleniowe w dziedzinie stomatologii, **44** konsultacje, usługi stomatologiczne.

(111) **173216** (220) 2003 04 03 (210) 263113  
 (151) 2006 04 03 (441) 2003 10 06



(732) SEGAFREDO-ZANETTI S.p.A., Sesto di Rastignano (prowincja Bologna), IT.  
(540) CAFESENZA  
(510), (511) **30** kawa.

(111) **173217** (220) 2003 04 03 (210) 263118  
(151) 2006 04 03 (441) 2003 10 06  
(732) LUMAG Spółka z ograniczoną odpowiedzialnością, Budzyń, PL.  
(540)



Kolor znaku: fioletowo-grafitowy, żółty, biały  
(531) 7.11.10, 27.5.1, 29.1.14  
(510), (511) **12** okładziny hamulcowe i klocki hamulcowe do samochodów osobowych, dostawczych, ciężarowych, autobusów i przyczep.

(111) **173218** (220) 2003 04 06 (210) 263202  
(151) 2006 03 16 (441) 2003 10 20  
(732) Przedsiębiorstwo Wielobranżowe VET-AGRO Sp. z o.o., Lublin, PL.  
(540) veta-dip  
(510), (511) **03** kosmetyki dla zwierząt, **05** dodatki do pasz do celów leczniczych, leki weterynaryjne, preparaty do celów weterynaryjnych, **31** dodatki do pasz do celów nieleczniczych, pasze.

(111) **173219** (220) 2003 04 15 (210) 263587  
(151) 2006 04 28 (441) 2003 10 20  
(732) AGORA S.A., Warszawa, PL.  
(540)

gazeta.pl

(531) 24.17.1, 25.7.1, 26.4.1, 27.5.1  
(510), (511) **16** gazety, czasopisma, magazyny, komiksy, albumy, książki, podręczniki, biuletyny, mapy i atlasy, druki, afisze (plakaty), **35** usługi reklamowe, ogłoszenia prasowe, reklamy telewizyjne i radio, reklamy on-line w sieci komputerowej, internetowej i korespondencyjne, rozpowszechnianie materiałów reklamowych, agencje reklamowe, badania opinii, badanie rynku, sondaże opinii, marketing, usługi w zakresie public relations, aukcje publiczne, agencje informacji handlowej, organizowanie wystaw i targów w celach handlowych lub reklamowych, zarządzanie, sortowanie, kompilacja informacji i udostępnianie komputerowych baz danych, zgrupowanie na rzecz osób trzecich różnych towarów pozwalające nabywcy wygodnie je oglądać i kupować w dużym sklepie wielobranżowym lub w supermarkecie, zgrupowanie na rzecz osób trzecich różnych towarów, za pośrednictwem systemu telezakupów, pozwalające nabywcy wygodnie je oglądać i kupować, przy wykorzystaniu środków telekomunikacji, zgrupowanie na rzecz osób trzecich różnych towarów pozwalające nabywcy wygodnie oglądać i kupować te towary na stronie internetowej dotyczącej sprzedaży różnorodnych artykułów, zgrupowanie na rzecz osób trzecich ofert różnych usług pozwalające potencjalnemu odbiorcy wygodnie zapoznawać się z tą ofertą oraz „kupować” te usługi na stronie internetowej dotyczącej oferty różnorodnych usług, **38** agencje informacyjne w zakresie wiadomości i aktualności, agencje prasowe, rozpowszechnianie programów (audycji) radiowych i telewizyjnych, telewizja kablowa, usługi telefonii stacjonarnej i telegrafii, udostępnianie połączeń telekomunikacyjnych z globalną siecią komputerową, umożliwianie dostępu do globalnej sieci komputerowej dla użytkowników, przesyłanie informacji tekstowej i obrazowej przy pomocy komputerów, poczta elektroniczna, **41** publikacja gazet, czasopism oraz magazynów on-line, reportaże fotograficzne, publikowanie książek oraz książek elektronicznych, publikowanie tekstów innych niż reklamowe, montaż programów radiowych i telewizyjnych, produkcja programów radiowych i telewizyjnych, wydawanie nagrań dźwiękowych, produkcja i rozpowszechnianie filmów i nagrań wideo, organizowanie i realizacja spektakli, widowisk oraz imprez rozrywkowych,

wych, organizowanie wystaw kulturalnych i edukacyjnych, organizowanie konkursów edukacyjnych lub rozrywkowych, usługi w zakresie wykonywania fotografii w zakładzie fotograficznym, **42** tworzenie komputerowych baz danych.

(111) **173220** (220) 2003 04 15 (210) 263593  
(151) 2006 04 28 (441) 2003 10 20  
(732) GERMANOS Industrial and Commercial Company of Electronic-Telecommunication Material and Supply of Telecommunication Services S.A. (GERMANOS S.A.), Stefanos-Attica, GR.  
(540)



Kolor znaku: jasno-niebieski, czerwony, granatowy, czarny  
(531) 27.5.1, 29.1.14  
(510), (511) **09** baterie, ładowarki do baterii, komputery, laptopy, oprogramowanie komputerowe, programy komputerowe, drukarki, modemy, komputerowe urządzenia peryferyjne, klawiatura komputerowa, aparaty telefoniczne, telefony bezprzewodowe, telefony komórkowe, akcesoria do telefonów komórkowych, przenośne urządzenia telekomunikacyjne, urządzenia elektroniczne, urządzenia do nagrywania, transmisji lub reprodukcji dźwięku lub obrazu, urządzenia elektroniczne i mikroelektroniczne, aparaty fotograficzne, kamery filmowe, magnetyczne nośniki danych, płyty dyskiety do zapisu, taśmy video, płyty kompaktowe, CD-romy, dyski DVD, systemy, wirtualne urządzenia i systemy komputerowe, anteny i odbiorniki telewizji satelitarnej, sprzęt do gier elektronicznych, **14** zegarki ręczne, **35** usługi w zakresie reklamy radiowej, telewizyjnej, prasowej i za pośrednictwem sieci komputerowej, doradztwo w zakresie organizacji i zarządzania działalnością gospodarczą, ekspertyzy w działalności gospodarczej, czynności biurowe, usługi internetowe, obejmujące pośrednictwo w zawieraniu umów, **37** usługi instalacyjne, usługi w zakresie obsługi, napraw i napraw serwisowych sprzętu komputerowego, usługi dostawców usług internetowych w zakresie okablowania, **38** usługi telekomunikacyjne, usługi w zakresie gospodarczego i naukowego zastosowania systemów telematycznych (techniki komputerowej, telekomunikacji i multimediów), jak wideoteks, wideotekst, teleteks, teletekst, poczta elektroniczna, systemy faksymile, telekonferencyjne, infostrady danych, GPS (system nawigacji satelitarnej), usługi dostawców usług internetowych, polegające na świadczeniu usług z dziedziny telekomunikacji i transmisji danych, **39** dostawy sprzętu telekomunikacyjnego i komputerowego, **41** usługi w zakresie nauczania, organizacji szkoleń (kursów) dot. wymienionych wyżej towarów i usług, usługi w zakresie rozrywki, działalność sportowa i kulturalna, **42** usługi programowania komputerowego, projektowania stron internetowych, tworzenia komputerowych banków danych, usługi internetowe, obejmujące zapewnienie końcowemu odbiorcy dostępu do Internetu poprzez udostępnienie koniecznych środków technicznych lub obsługę kontraktów wystawianych przez dostawców usług internetowych.

(111) **173221** (220) 2003 04 16 (210) 263653  
(151) 2006 04 26 (441) 2003 10 20  
(732) WYTWÓRNIA TERMOMETRÓW „TERMOMETR” Alfred Józef Wolski, Katowice, PL.  
(540)



Kolor znaku: biały, niebieski, czerwony  
(531) 17.5.19, 26.11.6, 27.5.5, 29.1.12  
(510), (511) **09** termometry nie do celów medycznych.

(111) **173222** (220) 2003 04 16 (210) 263657  
 (151) 2006 04 26 (441) 2003 10 20  
 (732) A.T.W. PRODUCTS Spółka z o.o., Warszawa, PL.  
 (540) SANATORIUM DOMOWE  
 (510), (511) **03** mydła, środki perfumeryjne, olejki eteryczne, kosmetyki, płyny do pielęgnacji ciała i włosów, **41** nauczanie, kształcenie w zakresie kosmetyków i kosmetologii, **44** higiena i troska o urodę istot ludzkich, gabinety kosmetyczne, gabinety masażu i odnowy biologicznej.

(111) **173223** (220) 2003 04 16 (210) 263663  
 (151) 2006 05 10 (441) 2003 10 20  
 (732) THE COCA-COLA COMPANY, Atlanta, US.  
 (540) CAPPY ICE FRUIT  
 (510), (511) **32** napoje, zwłaszcza napoje chłodzące na bazie wody, napoje w różnych smakach, mineralne i gazowane wody, oraz inne niealkoholowe napoje zwłaszcza łagodne napoje bezalkoholowe, napoje energetyzujące oraz napoje dla sportowców, napoje owocowe i soki owocowe, syropy, koncentraty i proszki do przygotowywania napojów oraz inne preparaty do przygotowywania napojów, zwłaszcza mineralne i gazowane wody i inne niealkoholowe napoje zwłaszcza łagodne napoje bezalkoholowe, napoje energetyzujące oraz napoje dla sportowców, napoje owocowe i soki.

(111) **173224** (220) 2003 04 16 (210) 263669  
 (151) 2006 04 26 (441) 2003 10 20  
 (732) American Life Insurance Company (a Delaware corporation), Wilmington, US.  
 (540)



(531) 1.1.1, 27.5.5  
 (510), (511) **36** usługi ubezpieczeniowe.

(111) **173225** (220) 2003 04 16 (210) 263674  
 (151) 2006 04 26 (441) 2003 10 20  
 (732) Taro Pharmaceuticals U.S.A., Inc., Hawthorne, US.  
 (540) TAROPHARMA  
 (510), (511) **05** produkty farmaceutyczne.

(111) **173226** (220) 2003 04 18 (210) 263776  
 (151) 2006 04 24 (441) 2003 10 20  
 (732) Cukiernia „JAGÓDKA” Spółka Jawna Bożena Wała i Zbigniew Wała, Jastrzębie Zdrój, PL.  
 (540)



Kolor znaku: niebiesko-fioletowy

(531) 27.5.5, 29.1.8  
 (510), (511) **30** chleb, ciasta świeże, pieczywo cukiernicze trwałe, cukier, czekolada, wyroby cukiernicze.

(111) **173227** (220) 2003 04 18 (210) 263777  
 (151) 2006 05 09 (441) 2003 10 20  
 (732) „ADO” PHTU Andrzej Doleczek, Wrocław, PL.  
 (540)



Kolor znaku: złoty, czarny  
 (531) 26.1.2, 27.5.5, 29.1.12

(510), (511) **04** znicze, znicze nagrobne, latarnie i lampiony nagrobne, świece oświetleniowe, świece stołowe i ogrodowe, świece ozdobne, świece na choinkę, świece do podtrzymywania temperatury w naczyniach z płynami.

(111) **173228** (220) 2003 04 24 (210) 263966  
 (151) 2006 04 24 (441) 2003 11 03  
 (732) EUROVITA Spółka z o.o., Poznań, PL.  
 (540)



Kolor znaku: granatowy, biały

(531) 1.1.1, 26.1.1, 27.5.1, 29.1.4, 29.1.6  
 (510), (511) **03** kosmetyki, **05** farmaceutyki.

(111) **173229** (220) 2003 04 24 (210) 263971  
 (151) 2006 04 24 (441) 2003 11 03  
 (732) EUROVITA Spółka z o.o., Poznań, PL.  
 (540)



Kolor znaku: granatowy, biały

(531) 26.1.1, 27.5.1, 29.1.4, 29.1.6  
 (510), (511) **03** kosmetyki, **05** farmaceutyki.

(111) **173230** (220) 2003 04 28 (210) 264082  
 (151) 2006 04 26 (441) 2003 11 03  
 (732) DETAL-MET Spółka z ograniczoną odpowiedzialnością, Włocławek, PL.  
 (540)



Kolor znaku: niebieski, szary

(531) 26.4.5, 26.13.25, 27.5.17  
 (510), (511) **17** złączki niemetalowe do rur, **19** kształtki rurowe rozgałęzieniowe niemetalowe.

(111) **173231** (220) 2003 04 28 (210) 264098  
 (151) 2006 04 27 (441) 2003 11 03  
 (732) „BIOFARM” Spółka z o.o., Poznań, PL.  
 (540) biomycin  
 (510), (511) **05** produkty farmaceutyczne: leki, środki dezynfekcyjne, odkażające, produkty weterynaryjne, dietetyczne środki medyczne, produkty sanitarne: materiały opatrunkowe, plastry, podpaski higieniczne, żywność dla niemowląt.

(111) **173232** (220) 2003 04 28 (210) 264099  
 (151) 2006 04 27 (441) 2003 11 03  
 (732) „BIOFARM” Spółka z o.o., Poznań, PL.  
 (540) klamycyn  
 (510), (511) **05** produkty farmaceutyczne: leki, środki dezynfekcyjne, odkażające, produkty weterynaryjne, dietetyczne środki medyczne,

produkty sanitarne: materiały opatrunkowe, plastry, podpaski higieniczne, żywność dla niemowląt.

(111) **173233** (220) 2003 04 28 (210) 264100  
(151) 2006 04 27 (441) 2003 11 03  
(732) „BIOFARM” Spółka z o.o., Poznań, PL.

(540) bioklarid  
(510), (511) **05** produkty farmaceutyczne: leki, środki dezynfekcyjne, odkażające, produkty weterynaryjne, dietetyczne środki medyczne, produkty sanitarne: materiały opatrunkowe, plastry, podpaski higieniczne, żywność dla niemowląt.

(111) **173234** (220) 2003 04 28 (210) 264101  
(151) 2006 04 27 (441) 2003 11 03

(732) PLIVA Kraków, Zakłady Farmaceutyczne Spółka Akcyjna, Kraków, PL.  
(540) ranimax ultra  
(510), (511) **05** preparaty farmaceutyczne.

(111) **173235** (220) 2003 04 28 (210) 264102  
(151) 2006 04 27 (441) 2003 11 03

(732) PLIVA Kraków, Zakłady Farmaceutyczne Spółka Akcyjna, Kraków, PL.  
(540) ranimax forte  
(510), (511) **05** preparaty farmaceutyczne.

(111) **173236** (220) 2003 04 28 (210) 264103  
(151) 2006 04 27 (441) 2003 11 03

(732) SYSCOM SERVICE Spółka z o.o., Sopot, PL.  
(540)

**SYSCOM**  
**SERVICE**

Kolor znaku: biały, czarny, pomarańczowy

(531) 24.15.2, 27.5.17, 29.1.1, 29.1.6, 29.1.8  
(510), (511) **06** konstrukcje metalowe, **37** usługi budowlane w zakresie wznoszenia konstrukcji stalowych, **38** usługi telefonii ruchomej.

(111) **173237** (220) 2003 04 28 (210) 264110  
(151) 2006 04 27 (441) 2003 11 03

(732) The Procter & Gamble Company, Cincinnati, US.  
(540) BODY QUENCH  
(510), (511) **03** mydła, artykuły perfumeryjne, kosmetyki, olejki eteryczne, preparaty pielęgnacyjne do włosów, preparaty do oczyszczania, pielęgnacji i upiększania skóry, owłosionej skóry głowy i włosów.

(111) **173238** (220) 2003 04 28 (210) 264112  
(151) 2006 04 27 (441) 2003 11 03

(732) The Procter & Gamble Company, Cincinnati, US.  
(540) BLEND-A-MED DUAL ACTION WHITE  
(510), (511) **03** preparaty do pielęgnacji i higieny ust, zębów, gardła, dziąseł i jamy ustnej, preparaty do płukania zapobiegające osadzeniu się kamienia nazębnego i próchnicy, środki do czyszczenia zębów, środki do pielęgnacji zębów, proszki do czyszczenia zębów, pasty do zębów, płyny do płukania ust, proszki czyszczące, tabletki koloryzujące kamień nazębny, **05** medyczne preparaty pielęgnacji i higieny ust, zębów, gardła, dziąseł i jamy ustnej, preparaty do płukania zapobiegające osadzeniu się kamienia nazębnego i próchnicy, środki do czyszczenia zębów, środki do pielęgnacji zębów, proszki do czyszczenia zębów, pasty do zębów, płyny do płukania ust, preparaty w aerozolu do ust, żele do zębów, żele z fluorem, płyny do płukania zębów z fluorem, proszki czyszczące, tabletki koloryzujące kamień nazębny, preparaty do prewencyjnej pielęgnacji zębów i dziąseł, tabletki do żucia do pielęgnacji zębów, medyczne gumy do żucia, produkty czyszczące i pielęgnacyjne również z efektem dezynfekującym do sztucznych zębów, protez, klamer i mostów, środki klejące do sztucznych zębów, proszki

klejące, **21** szczoteczki do zębów, materiały przygotowane do robienia szczoteczek, ultrasonograficzne urządzenia czyszczące do protez dentystycznych, nie elektryczne przyrządy i materiały zawarte w klasie 21, wszystkie do celów czyszczących, części i wyposażenie zawarte w klasie 21 do wyżej wymienionych towarów, szczotki, przyrządy trzymające i dozujące zawarte w klasie 21.

(111) **173239** (220) 2003 04 28 (210) 264114  
(151) 2006 04 27 (441) 2003 11 03

(732) Acheson Industries, Inc., Port Huron, US.  
(540) LUMIDAG  
(510), (511) **02** tusz drukarski do użytku przy produkcji lamp elektroluminescencyjnych.

(111) **173240** (220) 2003 04 28 (210) 264133  
(151) 2006 04 18 (441) 2003 11 03

(732) MuscleTech Research and Development, Inc., Mississauga, CA.  
(540) HYDROXYTECH  
(510), (511) **05** odżywcze dodatki żywnościowe i sportowe stosowane przy treningach siłowych i sprawnościowych.

(111) **173241** (220) 2003 04 29 (210) 264194  
(151) 2006 05 08 (441) 2003 11 03

(732) THE COCA-COLA COMPANY, Atlanta, US.  
(540)



Kolor znaku: srebrny

(531) 19.7.17, 29.1.6  
(510), (511) **32** napoje, zwłaszcza napoje chłodzące na bazie wody, napoje w różnych smakach, mineralne i gazowane wody, oraz inne niealkoholowe napoje zwłaszcza łagodne napoje bezalkoholowe, napoje energetyzujące oraz napoje dla sportowców, napoje owocowe i soki owocowe, syropy, koncentraty i proszki do przygotowywania napojów oraz inne preparaty do przygotowywania napojów, zwłaszcza napojów o różnych smakach, łagodnych napojów bezalkoholowych, napojów energetyzujących, napojów dla sportowców oraz napojów owocowych i soków owocowych.

(111) **173242** (220) 2003 04 29 (210) 264195  
(151) 2006 03 17 (441) 2003 11 03

(732) Aarhus United UK Limited, Kingston-upon-Hull, GB.  
(540) PREP  
(510), (511) **29** jadalne oleje i tłuszcze.

(111) **173243** (220) 2003 04 30 (210) 264289  
(151) 2006 04 06 (441) 2003 11 03

(732) WYDAWNICTWO BAUER Spółka z ograniczoną odpowiedzialnością, Spółka Komandytowa, Warszawa, PL.  
(540)



(531) 1.1.12, 26.4.2, 27.5.5

(510), (511) **09** dyski do rejestracji dźwięku, dyski kompaktowe audio-wideo, publikacje elektroniczne, kasety wideo, dyski magnetyczne, dyskietki, **16** plakaty, czasopisma, druki, gazety, książki, publikacje, podręczniki, **35** reklamy prasowe, publikowanie tekstów



reklamowych, **39** dystrybucja gazet, czasopism i periodyków, **41** publikowanie książek, gazet, czasopism i periodyków, mikro- wydawnictwa, publikacja elektroniczna on-line książek i periodyków, **42** administrowanie stronami komputerowymi.

(111) **173244** (220) 2003 04 30 (210) 264290  
(151) 2006 04 06 (441) 2003 11 03  
(732) WYDAWNICTWO BAUER Spółka z ograniczoną odpowiedzialnością, Spółka Komandytowa, Warszawa, PL. (540)



(531) 1.1.12, 26.4.2, 27.5.5  
(510), (511) **09** dyski do rejestracji dźwięku, dyski kompaktowe audio-wideo, publikacje elektroniczne, kasety wideo, dyski magnetyczne, dyskietki, **16** plakaty, czasopisma, druki, gazety, książki, publikacje, podręczniki, **35** reklamy prasowe, publikowanie tekstów reklamowych, **39** dystrybucja gazet, czasopism i periodyków, **41** publikowanie książek, gazet, czasopism i periodyków, mikro- wydawnictwa, publikacja elektroniczna on-line książek i periodyków, **42** administrowanie stronami komputerowymi.

(111) **173245** (220) 2003 04 30 (210) 264291  
(151) 2006 04 06 (441) 2003 11 03  
(732) WYDAWNICTWO BAUER Spółka z ograniczoną odpowiedzialnością, Spółka Komandytowa, Warszawa, PL. (540)



(531) 1.1.12, 26.4.2, 27.5.5  
(510), (511) **09** dyski do rejestracji dźwięku, dyski kompaktowe audio-wideo, publikacje elektroniczne, kasety wideo, dyski magnetyczne, dyskietki, **16** plakaty, czasopisma, druki, gazety, książki, publikacje, podręczniki, **35** reklamy prasowe, publikowanie tekstów reklamowych, **39** dystrybucja gazet, czasopism i periodyków, **41** publikowanie książek, gazet, czasopism i periodyków, mikro- wydawnictwa, publikacja elektroniczna on-line książek i periodyków, **42** administrowanie stronami komputerowymi.

(111) **173246** (220) 2003 04 30 (210) 264294  
(151) 2006 04 06 (441) 2003 11 03  
(732) BROWAR AMBER Andrzej Przybyło, Bielkówek, PL. (540)



Kolor znaku: czerwony, złoty, biały, czarny  
(531) 5.13.1, 24.1.11, 24.5.7, 25.1.15, 27.5.5, 29.1.1, 29.1.2  
(510), (511) **32** piwo.

(111) **173247** (220) 2003 07 31 (210) 264303  
(151) 2006 04 06 (441) 2004 02 09  
(732) MIFAM TEETH Spółka z o.o., Milanówek, PL. (540)



Kolor znaku: biały, granatowy  
(531) 26.1.2, 27.5.21, 29.1.4  
(510), (511) **10** zęby sztuczne.

(111) **173248** (220) 2003 05 05 (210) 264314  
(151) 2006 04 19 (441) 2003 11 17  
(732) POLFARMEX Spółka Akcyjna, Kutno, PL. (540) restar  
(510), (511) **05** produkty farmaceutyczne.

(111) **173249** (220) 2003 05 05 (210) 264324  
(151) 2006 04 19 (441) 2003 11 17  
(732) MOKATE Spółka z o.o., Żory, PL. (540) 2 + 1 NOWA GENERACJA  
(510), (511) **30** kawa, kawa cappuccino.

(111) **173250** (220) 2003 05 05 (210) 264328  
(151) 2006 04 06 (441) 2003 11 17  
(732) „SAWEX” Spółka z o.o., Rajec Poduchowy, PL. (540)



Kolor znaku: jasnofioletowy, niebieski, żółty, czerwony, biały, zielony, czarny  
(531) 3.2.7, 4.5.2, 27.5.2, 29.1.1, 29.1.4  
(510), (511) **32** woda stołowa, woda sodowa, woda mineralna gazowana i niegazowana, soki owocowe i warzywne.

(111) **173251** (220) 2003 05 06 (210) 264408  
(151) 2006 04 07 (441) 2003 11 17  
(732) Exxon Mobil Corporation, Irving, US. (540)



(531) 2.1.25, 4.5.3, 7.11.10, 27.5.1  
(510), (511) **35** usługi z zakresu prowadzenia programów lojalnościowych z nagrodami promocyjnymi i motywującymi dla klientów myjni samochodowych oraz stacji paliw i działających przy nich sklepów, **36** usługi kart kredytowych.

(111) **173252** (220) 2003 05 06 (210) 264416  
(151) 2006 03 24 (441) 2003 11 17  
(732) ATLANTIC Spółka z o.o., Warszawa, PL.

(540)



Kolor znaku: niebieski, zielony, granatowy, biały

(531) 26.1.5, 29.1.3, 29.1.4

(510), (511) **03** kosmetyki, **14** zegarki, **25** berety, bezrękawniki, bielizna, bielizna jako część garderoby, bielizna damska, bielizna osobista, bielizna wchłaniająca pot, biustonosze, bluzki koszulowe, boa na szyję, boty zawarte w klasie 25, bryczesy jako spodnie, cholewki do butów, obcasy do butów, okucia do butów, środki antypoślizgowe do butów, buty zawarte w klasie 25, buty sportowe zawarte w klasie 25, buty sznurowane, chusty, daszki do czapek, czapki jako nakrycia głowy, czepki kąpielowe, drewniaki, odzież z dzianiny, majtki dla dzieci, pieluszki dla dzieci z materiałów tekstylnych, serwetki dla dzieci z materiałów tekstylnych, dżerseje jako ubrania, espadryle, etole z futra, fartuchy jako odzież, fulary jako apaszki, futra jako odzież, garnitury, getry, taśmy do getrów pod stopy, obuwie gimnastyczne, gorsety, gorsety jako bielizna, halki jako bielizna, halki, półhalki, kalesony, kalosze, kamasze, kamizelki, kostiumy kąpielowe, pantofle kąpielowe, płaszcze kąpielowe, sandały kąpielowe, slipy kąpielowe, kąpielówki, kombinezony, kombinezony jako odzież, kombinezony dla narciarzy wodnych, koszule, karczki do koszul, przody do koszul, koszulki gimnastyczne, krawaty, kurtki wełniane lub futrzane z kapturem, legginsy, majtki, manipularze liturgiczne, marynarki jako ubrania, mycki, piuski, nakrycia głowy, nakrycia głowy jako odzież, nauszniki jako odzież, obuwie zawarte w klasie 25, odzież zawarta w klasie 25, odzież gotowa, odzież na gimnastykę, odzież papierowa, odzież wodoodporna, odzież z imitacji skóry, odzież ze skóry, ogrzewacze stóp nieelektryczne, okrycia wierzchnie jako odzież, daszki jako osłony przed słońcem, palta, pancerze, pantofle domowe, paski jako odzież, paski do butów, peleryny, pelisy, piżamy, obuwie plażowe, stroje plażowe, płaszcze, podkoszulki, podwiązki, podwiązki do pończoch, pończochy, pończochy wchłaniające pot, wyroby z pończosznictwa, potniki, półbuty, prochowce, pulowery, rajstopy, rajtuz, rękawiczki jako odzież, rękawiczki z jednym palcem, sandały, sari, skarpetki, podwiązki do skarpetek, slipy, spodnie, koszulki sportowe, obuwie sportowe, spódnice, staniczki, staniki, stroje na maskaradę, sukienki, swetry, szale, szaliki, szarfy do ubrania, szelki, szlafroki, śliki niapapierowe, śniegowce, trykoty jako ubrania, T-shirty, ubrania zawarte w klasie 25, woalki jako odzież, wyprawka dziecięca jako ubrania, żakiety jako ubrania, żakiety pikowane jako ubrania.

(111) **173253** (220) 2003 05 07 (210) 264436

(151) 2006 03 24 (441) 2003 11 17

(732) UNION INVIVO union de coopératives agricoles, Paris, FR.

(540) GAMM VERT

(510), (511) **31** produkty rolne, ogrodnicze, leśne oraz ziarna nie ujęte w innych klasach, żywe zwierzęta, świeże owoce i warzywa, nasiona, rośliny i kwiaty naturalne, karma dla zwierząt, sółd.

(111) **173254** (220) 2003 05 07 (210) 264474

(151) 2006 03 13 (441) 2003 11 17

(732) Motorola, Inc. (a Delaware corporation), Schaumburg, US.

(540) GOVIAMOTO

(510), (511) **09** oprogramowanie komputerowe do dekodowania danych z globalnych systemów określania położenia dla systemów nawigacyjnych dostarczających informacje tekstowe lub słyszalne dotyczące ruchu w czasie rzeczywistym lub ruchu przewidywanego jak również zgłoszenia konwersacyjne w zakresie map drogowych.

(111) **173255** (220) 2003 05 07 (210) 264476

(151) 2006 03 13 (441) 2003 11 17

(732) Motorola, Inc. (a Delaware corporation), Schaumburg, US.

(540) FINDVIAMOTO

(510), (511) **09** oprogramowanie komputerowe integrujące dekodowane dane z globalnych systemów określania położenia, stosowane

do zarządzania bazą danych w celu wspomaganie kompilacji, zapisywania, wyszukiwania i analizowania danych uszeregowanych przez szereg.

(111) **173256** (220) 2003 05 12 (210) 264606

(151) 2006 05 22 (441) 2003 11 17

(732) ULTER SPORT Spółka z o.o., Bystra Śląska, PL.

(540)



Kolor znaku: żółty, ciemnoniebieski, biały

(531) 26.13.25, 27.5.1, 29.1.2, 29.1.4, 29.1.6

(510), (511) **07** tłumiki wydechu do silników.(111) **173257** (220) 2003 05 12 (210) 264680

(151) 2006 04 19 (441) 2003 11 17

(732) PERSONEL PROFIT Monika Irena Gołdzińska, Gdynia, PL.

(540)



Kolor znaku: szary, ciemnoczerwony, biały

(531) 26.4.1, 27.5.1, 29.1.1, 29.1.6

(510), (511) **41** usługi dotyczące prowadzenia warsztatów, szkoleń i edukacji w zakresie psychologii oraz doradztwa personalnego, **44** usługi w zakresie porad, konsultacji psychologicznych oraz w zakresie terapii psychologicznych.

(111) **173258** (220) 2003 05 26 (210) 265277

(151) 2006 04 28 (441) 2003 12 01

(732) Fabryka Mebli BODZIO Bogdan Szewczyk Sp.j., Goszcz, PL.

(540)



Kolor znaku: czerwony

(531) 27.5.1, 29.1.1

(510), (511) **20** regały meblowe wielofunkcyjne zawierające szafy, kredens, biblioteczkę, barek, szafkę na sprzęt audio i video, regały biblioteczne, biurka, blaty stołów, drzwi do mebli, etażerki, gabloty meblowe, kanapy, listwy meblowe, komody, krzesła, kwietniki meblowe, leżaki, lustra, łóżka meblowe i szpitalne, meble szkolne i meble biurowe, meblościanki, półki meblowe, ramy do obrazów, szafy na odzież i bieliznę, szafki z przegródkami, sofy, stoły meblowe, toaletki meblowe, wieszaki na ubrania, trumny, poduszki, wałki tapicer-skie, zagłówki, materace do łóżek, śpiwory kempingowe.

(111) **173259** (220) 2003 05 26 (210) 265305

(151) 2006 04 26 (441) 2003 12 01

(732) HUZAR POWER Spółka z o.o., Kraków, PL.

(540) HUZAR

(510), (511) **07** silniki inne niż do pojazdów lądowych, silniki dla statków, silniki dla lotnictwa, silniki parowe, silniki hydrauliczne, silniki odrzutowe inne niż dla pojazdów lądowych, silniki na sprężone powietrze, **12** silniki dla pojazdów lądowych, silniki napędowe do pojazdów lądowych, silniki odrzutowe dla pojazdów lądowych.

(111) **173260** (220) 2003 05 26 (210) 265348

(151) 2006 05 08 (441) 2003 12 01

(732) A.T.W. PRODUCTS Spółka z o.o., Warszawa, PL.

(540) Odchudzaj się na leżać

(510), (511) **03** mydła, środki perfumeryjne, olejki eteryczne, kosmetyki, płyny do pielęgnacji ciała i włosów, **41** nauczanie, kształcenie w zakresie kosmetyków i kosmetologii, **44** gabinety kosmetyczne, gabinety masażu i odnowy biologicznej.

(111) **173261** (220) 2003 06 06 (210) 265873  
(151) 2006 04 24 (441) 2003 12 15  
(732) Browar „VIFLING” Spółka z o.o., Sucha Dolna, PL.  
(540)



Kolor znaku: czarny, złoty, czerwony, żółty, biały  
(531) 2.1.2, 2.1.20, 25.1.15, 26.1.1, 26.11.1, 27.5.1, 29.1.14  
(510), (511) **32** piwo.

(111) **173262** (220) 2003 06 17 (210) 266320  
(151) 2006 04 24 (441) 2003 12 29  
(732) „BIO-ACTIVE DYSTRYBUCJA” Spółka z ograniczoną odpowiedzialnością, Warszawa, PL.  
(540)

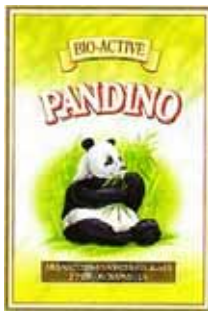

Kolor znaku: zielony, żółty, biały, czerwony, beżowy, ciemnobrązowy, kremowy, brązowy, szary, czarny  
(531) 3.1.14, 5.11.13, 9.1.10, 27.5.1, 29.1.15  
(510), (511) **30** herbata.

(111) **173263** (220) 2003 06 17 (210) 266321  
(151) 2006 04 24 (441) 2003 12 29  
(732) „BIO-ACTIVE DYSTRYBUCJA” Spółka z ograniczoną odpowiedzialnością, Warszawa, PL.  
(540)



Kolor znaku: zielony, granatowy, biały, żółty i odcienie, ciemnobrązowy, niebieski, szary, czarny, beżowy  
(531) 2.3.21, 4.3.9, 9.1.10, 27.5.1, 29.1.15  
(510), (511) **30** herbata.

(111) **173264** (220) 2003 06 17 (210) 266357  
(151) 2006 04 24 (441) 2003 12 29  
(732) SPOIW - CANDI Jerzy Markiewicz, Leszek Markiewicz  
Spółka Jawna, Siedlec, PL.  
(540)



Kolor znaku: ciemnoniebieski, szary, biały  
(531) 5.3.20, 27.5.1, 29.1.4  
(510), (511) **33** napoje alkoholowe.

(111) **173265** (220) 2003 06 26 (210) 266663  
(151) 2006 04 12 (441) 2003 12 29  
(732) TOYOTA JIDOSHA KABUSHIKI KAISHA (używający również nazwy TOYOTA MOTOR CORPORATION), Aichi-ken, JP.  
(540) DPNR  
(510), (511) **07** układy oczyszczania gazów wydechowych w pojazdach silnikowych, konwertyory katalityczne do pojazdów silnikowych, **12** silniki do pojazdów lądowych.

(111) **173266** (220) 2003 06 26 (210) 266674  
(151) 2006 04 06 (441) 2003 12 29  
(732) „SCHAUM-CHEMIE MIKOŁÓW” Spółka z o.o., Mikołów, PL.  
(540) POROFLEX  
(510), (511) **01** środki, produkty i półprodukty chemiczne przeznaczone dla górnictwa i budownictwa, środki, produkty i półprodukty chemiczne do wytwarzania materiałów: do scalania i spajania skał i górotworu, do uszczelniania skał, górotworu, tam górniczych, budowli oraz podłoża, do konsolidacji zrobów, do wypełniania górotworu oraz pustek poeksploatacyjnych, do wzmacniania fundamentów, **17** materiały, substancje, środki i produkty do izolacji, konsolidacji i/lub uszczelniania górotworu, zrobów, skał, tam górniczych, podłoża oraz budowli, materiały wypełniające, uszczelniające i izolacyjne, **19** materiały budowlane niemetalowe, produkty, mieszanki oraz materiały mineralne dla górnictwa i budownictwa na bazie materiałów wiążących.

(111) **173267** (220) 2003 06 26 (210) 266675  
(151) 2006 04 06 (441) 2003 12 29  
(732) „SCHAUM-CHEMIE MIKOŁÓW” Spółka z o.o., Mikołów, PL.  
(540)

**poroflex**

(531) 27.5.2  
(510), (511) **01** środki, produkty i półprodukty chemiczne przeznaczone dla górnictwa i budownictwa, środki, produkty i półprodukty chemiczne do wytwarzania materiałów: do scalania i spajania skał i górotworu, do uszczelniania skał, górotworu, tam górniczych, budowli oraz podłoża, do konsolidacji zrobów, do wypełniania górotworu oraz pustek poeksploatacyjnych, do wzmacniania fundamentów, **17** materiały, substancje, środki i produkty do izolacji, konsolidacji i/lub uszczelniania górotworu, zrobów, skał, tam górniczych, podłoża oraz budowli, materiały wypełniające, uszczelniające i izolacyjne, **19** materiały budowlane niemetalowe, produkty, mieszanki oraz materiały mineralne dla górnictwa i budownictwa na bazie materiałów wiążących.

(111) **173268** (220) 2003 06 26 (210) 266676  
(151) 2006 04 06 (441) 2003 12 29  
(732) „SCHAUM-CHEMIE MIKOŁÓW” Spółka z o.o., Mikołów, PL.



(540)



Kolor znaku: biały, czerwony

(531) 27.5.2, 29.1.1, 29.1.6

(510), (511) **01** środki, produkty i półprodukty chemiczne przeznaczone dla górnictwa i budownictwa, środki, produkty i półprodukty chemiczne do wytwarzania materiałów: do scalania i spajania skał i górotworu, do uszczelniania skał, górotworu, tam górniczych, budowli oraz podłoża, do konsolidacji zrobów, do wypełniania górotworu oraz pustek poeksploatacyjnych, do wzmacniania fundamentów, **17** materiały, substancje, środki i produkty do izolacji, konsolidacji i/lub uszczelniania górotworu, zrobów, skał, tam górniczych, podłoża oraz budowli, materiały wypełniające, uszczelniające i izolacyjne, **19** materiały budowlane niemetalowe, produkty, mieszanki oraz materiały mineralne dla górnictwa i budownictwa na bazie materiałów wiążących.

(111) **173269** (220) 2003 06 26 (210) 266683

(151) 2006 04 07 (441) 2003 12 29

(732) Fabryka Aparatury Pomiarowej „PAFAL” Spółka Akcyjna, Świdnica, PL.

(540) 6C8d

(510), (511) **09** liczniki indukcyjne energii elektrycznej czynnej do sieci trójfazowej czteroprzewodowej, liczniki prądu trójfazowego: do pomiaru energii czynnej o przeciętalności prądowej 600 %, do pomiaru energii biernej, do pomiaru bezpośredniego, do pomiaru półpośredniego i pośredniego, z blokadą ruchu wstecznego wirnika, dwutaryfowe (z liczydłem dwutaryfowym), z liczydłem wielotaryfowym (trzy lub więcej taryf), z magnetycznym ułożyskowaniem osi wirnika od dołu, z nadajnikiem impulsów, ze wskaźnikiem mocy maksymalnej, z sygnalizacją niewłaściwej pracy obwodów napięciowych.

(111) **173270** (220) 2003 06 30 (210) 266820

(151) 2006 03 15 (441) 2004 01 12

(732) Zakład Produkcyjno-Handlowo-Usługowy „SARA” Jadwiga Dudek, Tomaszów Mazowiecki, PL.

(540)

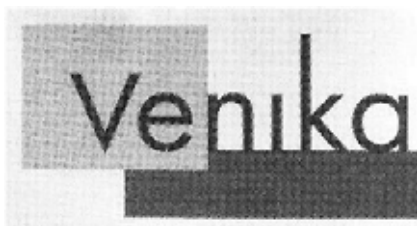

(531) 26.4.8, 27.5.5

(510), (511) **25** odzież, obuwie, nakrycia głowy, **26** ozdoby i dodatki do ubiorów, **35** organizowanie pokazów mody i wystaw, **40** usługi krawieckie, **42** projektowanie ubioru, wzornictwo przemysłowe.

(111) **173271** (220) 2003 07 04 (210) 267027

(151) 2006 04 26 (441) 2004 01 12

(732) AXEL SPRINGER POLSKA Sp. z o.o., Warszawa, PL.

(540)



Kolor znaku: czerwony, biały

(531) 27.5.1, 27.5.5, 29.1.1, 29.1.6

(510), (511) **09** nośniki obrazu, nośniki dźwięku, kasety magnetofonowe, kasety video, DVD, dyskiety, komputery, urządzenia audio-wizualne i fonograficzne, **16** dzienniki, czasopisma, gazety, książki, publikacje, **35** publikowanie tekstów reklamowych i ogłoszeń, **41** publikowanie tekstów, wydawanie gazet, organizowanie szkoleń.

(111) **173272** (220) 2003 07 04 (210) 267035

(151) 2006 04 26 (441) 2004 01 12

(732) GRUPA LOTOS S.A., Gdańsk, PL.

(540) LOTOS ECONOMIC

(510), (511) **04** oleje syntetyczne do silników benzynowych i wysokoprężnych.

(111) **173273** (220) 2003 07 04 (210) 267037

(151) 2006 04 26 (441) 2004 01 12

(732) GRUPA LOTOS Sp. z o.o., Gdańsk, PL.

(540) LOTOS AUTO DIESEL

(510), (511) **04** oleje do silników benzynowych i wysokoprężnych samochodów osobowych.

(111) **173274** (220) 2003 08 04 (210) 268186

(151) 2006 04 19 (441) 2004 02 09

(732) SPEED-OIL - Bogdan Gonet, Marek Gonet, Artur Buczek, Bogdan Toropolski, Waldemar Cebula - Spółka Jawna, Krosno, PL.

(540) HUSQ-OIL

(510), (511) **04** oleje silnikowe do silników dwusuwowych.(111) **173275** (220) 2003 08 04 (210) 268187

(151) 2006 04 19 (441) 2004 02 09

(732) SPEED-OIL - Bogdan Gonet, Marek Gonet, Artur Buczek, Bogdan Toropolski, Waldemar Cebula - Spółka Jawna, Krosno, PL.

(540) STIL-OIL

(510), (511) **04** oleje silnikowe do silników dwusuwowych.(111) **173276** (220) 2003 08 04 (210) 268188

(151) 2006 04 19 (441) 2004 02 09

(732) SPEED-OIL - Bogdan Gonet, Marek Gonet, Artur Buczek, Bogdan Toropolski, Waldemar Cebula - Spółka Jawna, Krosno, PL.

(540) SPEED-OIL

(510), (511) **02** oleje przeciwrzdzewne, **03** oleje czyszczące, **04** oleje do smarowania, silnikowe, przemysłowe, napędowe, smary, parafiny, tłuszcze przemysłowe, **17** oleje izolacyjne, **35** zgrupowanie na rzecz osób trzecich towarów pozwalające nabywcy dogodnie je oglądać i kupować w hurtowni i w sklepie wielobranżowym z towarami takimi jak: paliwa stałe, ciekłe, gazowe oraz produkty pochodne, rudy, metale, chemikalia przemysłowe, części i akcesoria do pojazdów mechanicznych, usługi agencyjne, marketingowe, usługi agencji informacji handlowej, **39** towarowy transport drogowy pojazdami specjalizowanymi i uniwersalnymi, wynajmowanie pojazdów, pakowanie produktów i towarów.

(111) **173277** (220) 2003 08 04 (210) 268190

(151) 2006 04 19 (441) 2004 02 09

(732) Krośnieńskie Huty Szkła KROSNO S.A., Krosno, PL.

(540)



Kolor znaku: niebieski

(531) 27.5.1, 29.1.4

(510), (511) **21** naczynia szklane, szkło stołowe, szkło gospodarcze, wyroby szklane nie ujęte w innych klasach, **40** dmuchanie szkła, obróbka wyrobów szklanych.

(111) **173278** (220) 2003 08 04 (210) 268201

(151) 2006 04 19 (441) 2004 02 09

(732) EUROCASH S.A., Poznań, PL.

(540) Zdrowy poranek



(510), (511) **30** płatki śniadaniowe, pszenica prażona, kawa, herbata, kakao, cukier, ryż, mąka, preparaty zbożowe, przyprawy, namiastki kaw, chleb, ciastka, wyroby piekarnicze i cukiernicze, słodczyce, lody, miód, syrop z melasy, drożdże, proszki do pieczenia, sól, musztarda, ocet, sosy.

(111) **173279** (220) 2003 08 04 (210) 268202  
(151) 2006 04 19 (441) 2004 02 09  
(732) EUROCASH S.A., Poznań, PL.

(540) Kolczatki

(510), (511) **30** kawa, herbata, kakao, cukier, ryż, mąka, preparaty zbożowe, przyprawy, namiastki kawy, chleb, ciastka, wyroby piekarnicze i cukiernicze, słodczyce, lody, miód, syrop z melasy, drożdże, proszki do pieczenia, sól, musztarda, ocet, sosy.

(111) **173280** (220) 2003 08 04 (210) 268205  
(151) 2006 05 17 (441) 2004 02 09  
(732) JURIMP Sp. z o.o., Lublin, PL.  
(540)



Kolor znaku: czerwony, czarny, biały

(531) 26.1.2, 26.4.10, 27.5.1, 29.1.1

(510), (511) **35** prowadzenie hurtowni w zakresie oprzyrządowania i narzędzi obróbki skrawaniem, elektrod, drutów i urządzeń spawalniczych, materiałów ściernych, narzędzi pomiarowych, elektronarzędzi.

(111) **173281** (220) 1998 01 19 (210) 182361  
(151) 2006 03 24  
(732) „EGEO POLSKA” Marlena Szymańska-Malisiewicz, Łódź, PL.  
(540) EGEO

(510), (511) **10** rajstopy na zylaki, pończochy, rajstopy do celów medycznych, pasy ortopedyczne, pasy rehabilitacyjne, bandaże elastyczne, bandaże podtrzymujące, gorsety do celów leczniczych, **25** bielizna, rajstopy, pończochy, skarpety, getry, napiętki, rajtuzy, podkolanówki, gorsety, odzież, piżamy, ubrania kąpielowe, ubiory plażowe.

(111) **173282** (220) 1999 06 18 (210) 203532  
(151) 2006 03 31  
(732) Suwalska Wytwórnia Win Spółka z o.o., Suwałki, PL.  
(540)



Kolor znaku: czerwony, żółty, biały, czarny

(531) 25.1, 26.4, 27.5, 29.1

(510), (511) **31** owoce cytrusowe, jabłka, gruszki, winogrona, porzeczki, jagody, rabarbar, szyszki chmielowe, **33** likiery, esencje alkoholowe, koktajle, wino, wyciągi z owoców alkoholowe, **43** bary szybkiej obsługi, kawiarnie, restauracje, zaopatrywanie w żywność.

(111) **173283** (220) 1999 07 22 (210) 205129  
(151) 2006 03 03  
(732) Laboratorium KOLASTYNA Spółka Akcyjna, Łódź, PL.  
(540) BEZPIECZNE SŁOŃCE Z KOLASTYNĄ

(510), (511) **03** kosmetyki, zwłaszcza preparaty do opalania i po opalaniu, w tym dla dzieci oraz osób o skórze wrażliwej, szminki i sztyfty

do miejscowego stosowania ochronnego na usta, nos, okolice uszu i oczu oraz dekolt, środki utrwalające opaleniznę o działaniu łagodzącym podrażnienia skóry, samoopalacze, preparaty do silnej ochrony przeciwsłonecznej tzw. sunblockery o bardzo wysokich wartościach współczynnika SPF (Sun Protection Factor), środki obniżające temperaturę skóry, **05** środki kosmetyczne o działaniu leczniczym, szczególnie dla skóry po przedawkowaniu słońca lub promieniowania ultrafioletowego (UVB, UVA) i podczerwonego (IR).

(111) **173284** (220) 1999 09 23 (210) 207552  
(151) 2006 03 16  
(732) YARA POLAND Spółka z ograniczoną odpowiedzialnością, Szczecin, PL.

(540) Daj nam pole do popisu

(510), (511) **35** usługi dotyczące gromadzenia, ekspozycji i sprzedaży: nawozów, pestycydów, preparatów do niszczenia szkodników, środków grzybobójczych i chwastobójczych, materiału siewnego stosowanego w rolnictwie, ogrodnictwie i leśnictwie, zboża oraz maszyn przeznaczonych do prac w rolnictwie i gospodarstwach rolnych, **39** usługi transportowe i magazynowe, **44** wypożyczenie sprzętu rolniczego.

(111) **173285** (220) 2003 02 21 (210) 261350  
(151) 2006 03 28 (441) 2003 08 25  
(732) Fundacja Pomocy Humanitarnej „FLASTMAL”, Warszawa, PL.  
(540)



Kolor znaku: czerwony, biały, żółty

(531) 1.5.1, 19.7.25, 27.5.1, 29.1.13

(510), (511) **01** alkohol etylowy, barwniki, środki chemiczne do ożywiania kolorów, dodatki detergentowe do paliwa, produkty do matowienia emalii, produkty chemiczne do wytwarzania emalii, katalizatory chemiczne, płyny hamulcowe, woda do akumulatorów, zestawy składników do reperacji opon, plastyfikatory, płyny do układów kierowniczych pojazdów, preparaty chemiczne do spawania, substancje zapobiegające zamarzaniu i matowieniu szyb w pojazdach, preparaty do wulkanizacji, **02** powłoki zabezpieczające podwozia pojazdów, rozcieńczalniki farb i lakierów, smary przeciwdrzewne, **03** preparaty do czyszczenia, kosmetyki samochodowe, preparaty do mycia, preparaty odtłuszczające, płyny do spryskiwaczy szyb, szampony, zestawy kosmetyków samochodowych.

(111) **173286** (220) 2003 02 21 (210) 261351  
(151) 2006 03 28 (441) 2003 08 25  
(732) Fundacja Pomocy Humanitarnej „FLASTMAL”, Warszawa, PL.  
(540)



Kolor znaku: biały, czerwony, żółty

(531) 1.5.1, 19.7.25, 27.5.1, 29.1.13

(510), (511) **01** alkohol etylowy, barwniki, środki chemiczne do ożywiania kolorów, dodatki detergentowe do paliwa, produkty do matowienia emalii, produkty chemiczne do wytwarzania emalii, katalizatory chemiczne, płyny hamulcowe, woda do akumulatorów, zestawy składników do reperacji opon, plastyfikatory, płyny do układów

kierowniczych pojazdów, preparaty chemiczne do spawania, substancje zapobiegające zamarzaniu i matowieniu szyb w pojazdach, preparaty do wulkanizacji, **02** powłoki zabezpieczające podwozia pojazdów, rozcieńczalniki farb i lakierów, smary przeciwrzdzewne, **03** preparaty do czyszczenia, kosmetyki samochodowe, preparaty do mycia, preparaty odtłuszczające, płyny do spryskiwaczy szyb, szampony, zestawy kosmetyków samochodowych.

(111) **173287** (220) 2005 06 20 (210) 296769  
(151) 2006 04 10 (441) 2005 10 03  
(732) TELFORCEONE S.A., Wrocław, PL.  
(540) tel force one

(510), (511) **02** tonery do fotokopiarek, **09** urządzenia do nagrywania, transmisji lub reprodukcji dźwięku lub obrazu, urządzenia i przyrządy elektryczne przewodzące, przełączające, transformujące, akumulatorowe i kontrolno-sterujące, obudowy i baterie elektryczne, baterie do telefonów komórkowych i bezprzewodowych, baterie do laptopów, aparatów cyfrowych i kamer, akumulatorki konsumencje, baterie jednorazowe, akcesoria i części zamienne do telefonów komórkowych zawarte w klasie 09, zestawy słuchawkowe, kable połączeniowe komputer-telefon komórkowy, urządzenia do ładowania baterii, ładowarki do telefonów komórkowych i aparatów cyfrowych, zasilacze TV, nośniki pamięci, myszki i klawiatury do komputerów, mikrofony, słuchawki, generatory dźwięku, podzespoły elektroniczne, wyświetlacze, złącza przejściowe, wyłączniki zasilania, złączki zasilania, uchwyty karty SIM, sygnalizatory świetlne do telefonów komórkowych, magnetyczne i optyczne nośniki informacji, płyty CD, DVD, lutownice elektryczne, kasety, etui i pokrowce ochronne do telefonów komórkowych, aparatów cyfrowych, na przenośny sprzęt elektroniczny, na akcesoria komórkowe i płyty CD, obudowy do telefonów komórkowych, **16** zbiorniczki z atramentem oraz wkłady atramentowe do drukarek, **18** kasety, pokrowce ochronne ze skóry lub imitacji skóry na telefony i akcesoria komórkowe.

(111) **173288** (220) 2005 07 15 (210) 297844  
(151) 2006 04 10 (441) 2005 10 17  
(732) TELFORCEONE S.A., Wrocław, PL.  
(540)

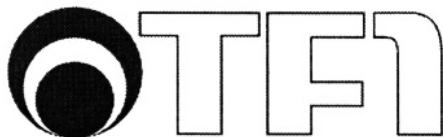

(531) 26.1.5, 27.5.1

(510), (511) **02** tonery do fotokopiarek i drukarek, **09** urządzenia do nagrywania, transmisji lub reprodukcji dźwięku lub obrazu, urządzenia i przyrządy elektryczne przewodzące, przełączające, transformujące, akumulatorowe i kontrolno-sterujące, baterie elektryczne, obudowy i baterie do telefonów komórkowych i bezprzewodowych, baterie do laptopów, aparatów cyfrowych i kamer, akumulatorki konsumencje, baterie jednorazowe, akcesoria i części zamienne do telefonów komórkowych zawarte w klasie 09, zestawy słuchawkowe, kable połączeniowe komputer-telefon komórkowy, urządzenia do ładowania baterii, ładowarki do telefonów komórkowych i aparatów cyfrowych, zasilacze TV, nośniki pamięci, myszki i klawiatury do komputerów, mikrofony, słuchawki, generatory dźwięku, podzespoły elektroniczne, wyświetlacze, złącza przejściowe, wyłączniki zasilania, złączki zasilania, uchwyty karty SIM, sygnalizatory świetlne do telefonów komórkowych, magnetyczne i optyczne nośniki informacji, płyty CD, DVD, lutownice elektryczne, kasety, etui i pokrowce ochronne do telefonów komórkowych, aparatów cyfrowych, na przenośny sprzęt elektroniczny, na akcesoria komórkowe i płyty CD, obudowy do telefonów komórkowych, **16** zbiorniczki z atramentem oraz wkłady do drukarek, **18** pokrowce ze skóry lub imitacji skóry na przenośny sprzęt elektroniczny, płyty CD, aparaty cyfrowe oraz telefony komórkowe i akcesoria do telefonów.

(111) **173289** (220) 2005 07 13 (210) 297727  
(151) 2006 04 10 (441) 2005 10 17  
(732) TELFORCEONE S.A., Wrocław, PL.  
(540) telforceone

(510), (511) **02** tonery do fotokopiarek, **09** urządzenia do nagrywania, transmisji lub reprodukcji dźwięku lub obrazu, urządzenia i przyrządy elektryczne przewodzące, przełączające, transformujące, akumulatorowe i kontrolno-sterujące, obudowy i baterie elektryczne, baterie do telefonów komórkowych i bezprzewodowych, baterie do laptopów, aparatów cyfrowych i kamer, akumulatorki konsumencje, baterie jednorazowe, akcesoria i części zamienne do telefonów komórkowych zawarte w klasie 09, zestawy słuchawkowe, kable połączeniowe komputer-telefon komórkowy, urządzenia do ładowania baterii, ładowarki do telefonów komórkowych i aparatów cyfrowych, zasilacze TV, nośniki pamięci, myszki i klawiatury do komputerów, mikrofony, słuchawki, generatory dźwięku, podzespoły elektroniczne, wyświetlacze, i złącza przejściowe, wyłączniki zasilania, złączki zasilania, uchwyty karty SIM, sygnalizatory świetlne do telefonów komórkowych, magnetyczne i optyczne nośniki informacji, płyty CD, DVD, lutownice elektryczne, kasety, etui i pokrowce ochronne do telefonów komórkowych, aparatów cyfrowych, na przenośny sprzęt elektroniczny, na akcesoria komórkowe i płyty CD, obudowy do telefonów komórkowych, **16** zbiorniczki z atramentem oraz wkłady atramentowe do drukarek, **18** kasety, pokrowce ochronne ze skóry lub imitacji skóry na telefony i akcesoria komórkowe.

(111) **173290** (220) 2005 09 05 (210) 299740  
(151) 2006 05 10 (441) 2005 12 12  
(732) ROCKNER Jacek Kazmierczak, Kalisz, PL.  
(540)



(531) 6.1.2, 27.5.1

(510), (511) **25** odzież, nakrycia głowy, buty, skarpety, rajstopy.

(111) **173291** (220) 2000 01 06 (210) 212054  
(151) 2006 04 27  
(732) Manor House Spółka z o. o., Warszawa, PL.  
(540)



(531) 7.1, 27.5

(510), (511) **35** usługi reklamowe w zakresie nieruchomości, badanie rynku, **36** wynajmowanie mieszkań, wycena nieruchomości, zarządzanie nieruchomościami, usługi agencji mieszkaniowych i agencji pośrednictwa w handlu nieruchomościami, dzierżawa nieruchomości, pośrednictwo w kupnie-sprzedaży nieruchomości, **42** doradztwo (konsulting) w zakresie inwestycji budowlanych i mieszkaniowych.

(111) **173292** (220) 2000 03 03 (210) 214788  
(151) 2006 03 16  
(732) Dyrek Danuta, Warakowski Piotr APTEKA „vitaminka”, Bytom, PL.  
(540) vitaminka

(510), (511) **35** prowadzenie apteki sprzedającej leki, parafarmaceutyki, materiały opatrunkowe, środki dezynfekcyjne, zioła lecznicze i kosmetyki, **44** usługi w zakresie wykonywania leków recepturowych.

(111) **173293** (220) 2000 03 03 (210) 214789  
(151) 2006 03 16  
(732) Firma „ZDROWIE” Apteka „Witaminka Plus” Danuta Dyrek-Warakomska, Bytom, PL.

(540) witaminka plus  
(510), (511) **35** prowadzenie apteki sprzedającej leki, parafarmaceutyki, materiały opatrunkowe, środki dezynfekcyjne, zioła lecznicze i kosmetyki, **44** usługi w zakresie wykonywania leków recepturowych.

(111) **173294** (220) 2000 10 13 (210) 225476  
(151) 2006 05 18

(732) „HAPPY TOURS” Maria Czerkwińska, Warszawa, PL.

(540) HAPPY TOURS  
(510), (511) **39** usługi biura turystycznego z wyjątkiem rezerwacji hoteli i pensjonatów, dotrzymywanie towarzystwa podróżnym, pilotaż i przewodnictwo turystyczne, organizowanie podróży, wycieczek, rezerwacja miejsc na podróż, zwiedzanie turystyczne, pośrednictwo sprzedaży usług turystycznych, organizowanie przewozu turystów, sprzedaż biletów na środki komunikacji lądowej, morskiej i powietrznej, **41** organizowanie sympozjów, seminariów, zjazdów, organizowanie wakacyjnych obozów nauczania w połączeniu z usługami kulturalnymi i sportowymi, **43** usługi w zakresie rezerwacji miejsc w hotelach, kwaterach prywatnych, pensjonatach, organizowanie obozów wakacyjnych w zakresie zakwaterowania.

(111) **173295** (220) 2000 11 23 (210) 227780  
(151) 2006 03 22

(732) „ANDBUD” Centrum Klinkieru i Ceramiki Andrzej Ociepka, Kraków, PL.

(540)



Kolor znaku: czerwony, czarny

(531) 7.1, 26.11, 27.5, 29.1

(510), (511) **19** niemetalowe materiały budowlane i przemysłowe dla budownictwa, **35** usługi reklamowe, agencje eksportowo-importowe, zgrupowanie na rzecz osób trzecich różnych towarów, pozwalające nabywcy wygodnie je oglądać i kupować u hurtownika i w sklepie z materiałami budowlanymi i przemysłowymi, **44** projektowanie ogrodów.

(111) **173296** (220) 2001 01 16 (210) 230152  
(151) 2006 03 16

(732) „PIRAMIDA” S.C. Roman Grabowski, Mirosław Kiszko, Krzysztof Kiszko, Białystok, PL.

(540)



Kolor znaku: pomarańczowy, szaro-niebieski

(531) 26.4, 26.11, 27.5, 29.1

(510), (511) **29** gotowe potrawy nabiałowe, potrawy na bazie ryb, potrawy na bazie mięsa, sosy mięsne, buliony, zupy, potrawy na bazie drobiu, warzywa gotowane, mrożone, konserwowe i suszone, sałatki warzywne, owoce gotowane, mrożone, konserwowe i suszone, sałatki owocowe, **30** pizza, spaghetti, lasagne, lody, **41** usługi w zakresie organizowania imprez rozrywkowych, **43** usługi w zakresie prowadzenia zakładów gastronomicznych.

(111) **173297** (220) 2001 01 18 (210) 230203  
(151) 2006 03 03

(732) DELTA Grzegorz Pałosz, Końskie, PL.

(540) TARTAN

(510), (511) **03** materiały ściernie.

(111) **173298** (220) 2001 01 18 (210) 230254

(151) 2006 03 24

(732) ProfiLab Laboratorium Fotografii Profesjonalnej

Spółka z o.o., Warszawa, PL.

(540)

Profi CD

(531) 27.5

(510), (511) **16** czasopisma, gazety, **35** prowadzenie sklepów i hurtowni z materiałami poligraficznymi, fotograficznymi, czasopismami i gazetami, **40** usługi poligraficzne, wywoływanie filmów fotograficznych, kopiowanie zdjęć, skład fotograficzny, **41** usługi fotograficzne, fotoreportaże, zdjęcia.

(111) **173299** (220) 2001 01 25 (210) 230590

(151) 2006 03 22

(732) INTERNET GROUP Spółka Akcyjna, Warszawa, PL.

(540)

Internet Group

Kolor znaku: zielony

(531) 27.5, 29.1

(510), (511) **35** usługi w zakresie marketingu, usługi w zakresie promocji sprzedaży, usługi w zakresie prognozowania ekonomicznego, usługi w zakresie kompleksowej reklamy, doradztwo w zakresie zarządzania działalnością gospodarczą, zarządzanie przedsiębiorstwami, zarządzanie spółkami telekomunikacyjnymi, internetowymi, marketingowymi i konsultingowymi, zarządzanie zbiorami informacyjnymi, **36** doradztwo w sprawach finansowych, administrowanie nieruchomościami, **37** nadzór techniczny nad zakładanymi sieciami telekomunikacyjnymi, usługi w zakresie budowy i eksploatacji sieci telekomunikacyjnych, **38** usługi w zakresie dostępu do internetu, usługi w zakresie transmisji danych, przesyłanie danych przy pomocy technik komputerowych, przesyłanie informacji tekstowych i obrazowych, usługi w zakresie poczty elektronicznej, **42** usługi doradztwa w zakresie sprzętu komputerowego i doradztwa w zakresie sieci komputerowych.

(111) **173300** (220) 2001 02 27 (210) 232251

(151) 2006 03 03

(732) Studio TOP DESIGN Andrzej Bansleben, Sopot, PL.

(540) TOP DESIGN

(510), (511) **06** wyroby ślusarskie, złącza metalowe, uchwyty metalowe, tabliczki identyfikacyjne i sygnalizacyjne metalowe, plakietki pamiątkowe metalowe, konstrukcje metalowe, słupy, stojaki metalowe, okapy i kosze dachowe, metalowe rynny oraz ogrodzenia metalowe, **09** przyrządy i urządzenia elektryczne, fotograficzne, optyczne, sygnalizacyjne, kontrolne, ratownicze, elektroniczne układy automatyki sterującej, systemy monitoringu, elektroniczne systemy reklamowo-informacyjne, kasetony i panele podświetlane - lampy optyczne, lampy wyładowcze inne niż do oświetlania, klawiatury membranowe, płyty czołowe, nośniki informacji, tablice ogłoszeniowe elektroniczne, **16** papier, karton, czasopisma - druki, wizytówki, plansze, prospekty, okładki, foldery, plakaty, grafiki, reprodukcje graficzne, rysunki, kalendarze, folie, taśmy, plakietki, nalepki przyklepne, artykuły biurowe, **17** wyroby z tworzyw sztucznych półprzetworzone, taśmy przyklepne inne niż do celów papierniczych, **19** konstrukcje niemetalowe, daszki niemetalowe, folie i płyty z tworzyw sztucznych do znakowania drogi, nieświejące i niemechaniczne, niemetalowe znaki drogowe, płyty niemetalowe, płyty konstrukcyjne niemetalowe, sygnalizacja nieświejąca, niemechaniczna niemetalowa, plakietki niemetalowe, płytki z materiałów syntetycznych do oznakowań ciągów komunikacyjnych i ewakuacyjnych, słupy niemetalowe, tablice sygnalizacyjne nieświejące, niemetalowe i niemechaniczne kostki świejące, **20** tablice reklamowe, stojaki z masy plastycznej, niemetalowe, nieświejące numery domów, profile na ramy do obrazów, tablice ogłoszeniowe z drewna lub tworzyw sztucznych,



tablice ogłoszeniowe, tabliczki identyfikacyjne niemetalowe, **40** nanoszenie elementów zdobniczych informacyjnych i reklamowych na powierzchnię z różnego rodzaju materiałów, **42** projektowanie w zakresie budownictwa i architektury wnętrz, usługi architektoniczne, organizacja i aranżacja, dekoracja wnętrz, usługi artystów grafików, projekty techniczne, projektowanie opakowań, wzornictwo przemysłowe, doradztwo budowlane, doradztwo w zakresie własności intelektualnej.

(111) **173301** (220) 2001 03 06 (210) 232507  
(151) 2006 04 27  
(732) PRINO-PLAST, Spółka z o.o. JV Produkcja Artykułów Higienicznych, Malbork, PL.  
(540)

# Gracja

Kolor znaku: różowy  
(531) 27.5, 29.1  
(510), (511) **03** wata kosmetyczna, płatki kosmetyczne, waciki kosmetyczne, **05** wkładki dla matek karmiących.

(111) **173302** (220) 2001 03 07 (210) 232523  
(151) 2006 03 31  
(732) HARPER HYGIENICS Spółka z o.o., Warszawa, PL.  
(540)



Kolor znaku: niebieski cieniowany, granatowy, różowy  
(531) 2.3, 26.1, 27.5, 29.1  
(510), (511) **03** bawełna do celów kosmetycznych, patyczki z wata bawełnianą do celów kosmetycznych, płatki z bawełny do celów kosmetycznych.

(111) **173303** (220) 2001 03 27 (210) 233493  
(151) 2006 03 24  
(732) Quellos Group, LLC, Seattle, US.  
(540) Q QUELLOS  
(510), (511) **35** usługi badania i kontroli zgodności z przepisami w zakresie audytu, **36** usługi w zakresie badań i informacji związanych z inwestycjami oraz analiz w dziedzinie finansów, inwestycji, planowania finansowego, strategii inwestycyjnej dostarczane w trybie bezpośrednim (online) lub w trybie autonomicznym (offline), niepubliczna emisja skryptów dłużnych oraz akcji i papierów wartościowych przez inwestorów instytucjonalnych, firmy z kapitałem udziałowym i inwestorów indywidualnych, finansowanie, inwestowanie i zarządzanie funduszami inwestycyjnymi i usługi konsultacyjne związane z inwestycjami, usługi w zakresie niepublicznej emisji papierów wartościowych funduszy inwestycyjnych i związane z tym informacja i usługi finansowe, usługi w zakresie dostępu do ofert giełdowych w trybie bezpośrednim (online), usługi komputerowych baz danych w dziedzinie inwestycji finansowych dostarczane w trybie bezpośrednim (online), prowadzenie niepublicznych emisji papierów wartościowych i publicznych ofert papierów wartościowych, transakcji terminowych i produktów bankowych, usługi ochrony aktywów, to jest usługi powiernicze, doradcze i agencyjne mające na celu ochronę aktywów, w szczególności przed skutkami windykacji długów, podziału majątku, egzekucji sądowej, upadku przedsiębiorstwa, usługi w zakresie ubezpieczeń, administrowanie fundacjami rodzinnymi, fundacjami na cele charytatywne oraz darowiznami, zarządzanie majątkiem osobistym, usługi planowania majątkowego, usługi banków akceptacyjnych, usługi obrotu walorami, usługi zarządzania powierniczego.

(111) **173304** (220) 2001 03 28 (210) 233532  
(151) 2006 03 03  
(732) AUDIO FORTE S.J. Bączewski Dariusz, Wójtowicz Arkadiusz, Warszawa, PL.  
(540)

Kolor znaku: szary, błękitny, biały  
(531) 26.3, 27.5, 29.1  
(510), (511) **09** sprzęt i akcesoria audio-video, w tym wzmacniacze, odtwarzacze CD, magnetofony kasetowe, procesory dźwięku, miksery, absorbery, przewody, złącza, **20** stoliki, podstawy do sprzętu audio-video, **35** organizowanie wystaw w celach handlowych i reklamowych, pokazy towarów, marketing, prezentacje i pokazy fotograficzne sprzętu audio-video, prowadzenie sklepu ze sprzętem i akcesoriami audio-video.

(111) **173305** (220) 2001 04 30 (210) 235096  
(151) 2006 03 03  
(732) Krajowa Rada Drobiarstwa - Izba Gospodarcza w Warszawie, Warszawa, PL.  
(540)



Kolor znaku: czerwony, zielony, żółty  
(531) 3.7, 5.3, 26.1, 26.4, 27.5, 29.1  
(510), (511) **22** pierze z gęsi, **29** gęsi tuszki, piersi gęsie z kością, piersi gęsie bez kości ze skórą, piersi gęsie bez kości bez skóry, nogi gęsie, mięso trybowane z nóg gęsi, przetwory z mięsa gęsiego, łapy gęsie, skrzydła gęsie, łby gęsie, szyje gęsie, wątroba gęsia, żołądki gęsie, języki gęsie, tłuszcz gęsi, wola z gęsi.

(551) wspólny znak towarowy

(111) **173306** (220) 2001 05 12 (210) 235475  
(151) 2006 03 31  
(732) „MARCO” PPHiU ZPCHr Eugeniusz Marcoń, Wrocław, PL.  
(540)

(531) 26.1, 26.4, 27.5  
(510), (511) **06** metalowe ramy do okien, okna i osprzęt do okien, metalowe futryny, drzwi i osprzęt do drzwi, żaluzje metalowe, rolety zewnętrzne metalowe, konstrukcje metalowe, bramy metalowe, przenośne konstrukcje metalowe, ogrodzenia metalowe, **16** ramy i okna niemetalowe, futryny i drzwi niemetalowe, konstrukcje przenośne niemetalowe, **37** usługi w zakresie: montażu stolarki budowlanej metalowej i niemetalowej, rolet, żaluzji i markiz oraz robót z nimi związanych.

(111) **173307** (220) 2001 06 11 (210) 236849  
(151) 2006 03 03

(732) Firma Handlowo-Usługowa „KONPACK” Jacek Sobczyński, Konin, PL.  
(540)

# KONPACK

(531) 26.11, 27.5  
(510), (511) **30** ryż, płatki ryżowe, kasze spożywcze, kasza jęczmienia, perłowa, gryczana, pęczak, kuskus, mąka w tym mąka pszenna, żytnia, razowa, preparaty zbożowe, wyroby z mąki, produkty zbożowe, płatki zbożowe suszone, zarodki pszenne, muesli, grysik, tapioka, kawa, herbata, herbaty ziołowe i owocowe, kakao i wyroby na bazie kakao, czekolada, cukier, słodycze, wyroby cukiernicze, cukierki, lody i desery lodowe, wyroby piekarnicze, przyprawy i mieszanki przyprawowe, suszone zioła do celów spożywczych, miód i namiastki miodu, drożdże, proszki do pieczenia, cukier waniliowy, sól, musztarda, ocet, sosy, keczup, majonez, naturalne środki słodzące, soda oczyszczona, budynie, kisiel, preparaty do żywności, esencje spożywcze, **31** świeże owoce, warzywa, jarzyny, nasiona, rośliny i naturalne kwiaty, orzechy, ziarna, fasola, groch obłuszczone, soja, mak, słonecznik łuskany, zioła, grzyby, korzenie spożywcze, ziemniaki, runo leśne, pasza dla zwierząt, pokarm dla zwierząt, otręby, sład przeznaczony do piwowarstwa i gorzelnictwa, otręby zbożowe.

(111) **173308** (220) 2001 07 24 (210) 238783  
(151) 2006 03 10  
(732) Zakład Elektromechaniczny Usługowo - Handlowy „Elektrosiła” Marian Biernat, Rzeszów, PL.  
(540)

# ELEKTROSIŁA

Kolor znaku: niebieski, czerwony

(531) 1.15, 27.5, 29.1  
(510), (511) **07** agregaty prądowłórcze, brzeszczoty do pił, dłutownice, dmuchawy do sprężania, dziurkarki, elektronarzędzia, etykietarki, froterki do parkietów elektryczne, giętarki, gładziarki, gofrownice, gwinciarzki, kosiarki ogrodowe, lutownice gazowe, łożyska (części maszyn), malaksery, maszyny elektryczne, maszyny energetyczne, maszynki do mięsa, mechaniczne narzędzia rolnicze, miksery, młoty elektryczne, mechaniczne i pneumatyczne, młynki domowe elektryczne, narzędzia ręczne sterowane mechanicznie, narzędzia (części maszyn), nitownice, noże elektryczne, nożyce elektryczne, obrabiarki, odkurzacze, osprzęt do narzędzi i elektronarzędzi, pakowarki, piły łańcuchowe, piły (maszyny), piły (części maszyn), pistolety (narzędzia na naboje wybuchowe), pistolety dozujące klej elektryczne, pistolety malarskie, pistolety pneumatyczne do wytłaczania masy uszczelniającej, pługi odśnieżne, podnośniki (urządzenia), podnośniki samochodowe, prasownice, prostownice, przebijaki dziurkarek, przecinarki, roboty kuchenne elektryczne, rozciągarki i rozdrabniarki, sprężarki, trzepaczki elektryczne, ugniataarki mechaniczne, wiertarki, wirówki, wycinarki, wyoblarki, wytłaczarki, zmywarki naczyń, **08** narzędzia do obróbki drewna, narzędzia do wyciągania gwoździ, narzędzia i przyrządy ręczne sterowane ręcznie, piły spalinowe, piły ręczne, grabie, grace, grace ogrodowe, gwintownice imadła, kosiarki ręczne, kosiarki ogrodowe, kosy, łopatki, łopaty, łopaty ogrodnicze, młotki, motyki, noże ogrodnicze, nożyce ogrodnicze, obcinacze, narzędzia ogrodnicze ręczne, osełki, pilniki, pompki ręczne, przecinarki, sekatory, siekiery, strugi, szczypce, szpadle, świdy, tasaki, toporki, widły, **12** mikrociągniki, pojazdy do poruszania się po ziemi, pojazdy śnieżne, rowery, taczki, **17** węże ogrodnicze.

(111) **173309** (220) 2001 08 02 (210) 239199  
(151) 2006 03 16  
(732) Telefonia Dialog Spółka Akcyjna, Wrocław, PL.  
(540) TELEBONUS  
(510), (511) **38** świadczenie usług w zakresie przesłania informacji, w tym przesyłanie danych przy pomocy terminali komputerowych,

przesyłanie informacji tekstowej i obrazowej, usługi w zakresie komunikacji telefonicznej, telegraficznej, poczty elektronicznej, przesyłanie danych przy pomocy sieci światłowodów, usługi telefonii komórkowej, usługi komunikowania się przez Internet, usługi w zakresie informacji o telekomunikacji, usługi w zakresie dostępu do sieci teleinformatycznych.

(111) **173310** (220) 2001 08 02 (210) 239200  
(151) 2006 03 16  
(732) Telefonia Dialog Spółka Akcyjna, Wrocław, PL.

(540) TELEGADKA  
(510), (511) **38** świadczenie usług w zakresie przesłania informacji, w tym przesyłanie danych przy pomocy terminali komputerowych, przesyłanie informacji tekstowej i obrazowej, usługi w zakresie komunikacji telefonicznej, telegraficznej, poczty elektronicznej, przesyłanie danych przy pomocy sieci światłowodów, usługi telefonii komórkowej, usługi komunikowania się przez Internet, usługi w zakresie informacji o telekomunikacji, usługi w zakresie dostępu do sieci teleinformatycznych.

(111) **173311** (220) 2001 08 22 (210) 239882  
(151) 2006 03 24 (441) 2002 02 25  
(732) Przedsiębiorstwo Usługowo-Transportowe HERMES Karol Geppert, Katowice, PL.  
(540)

# EXOR

Kolor znaku: czarny, biały, popielaty

(531) 27.5, 29.1  
(510), (511) **14** metale szlachetne, stopy metali szlachetnych, wyroby jubilerskie, biżuteria, wyroby z metali szlachetnych lub pokryte nimi nie ujęte w innych klasach, kamienie szlachetne, kamienie półszlachetne, zegary, zegarki, bransoletki do zegarków, breloczki, etui do stosowania w zegarmistrzostwie, budziki, koperty zegarków, mechanizmy do zegarów i zegarków, obudowy zegarów, **34** etui na cygara nie z metali szlachetnych, gilotynki do cygar, pudełka na papierosy Ne z metali szlachetnych, cygarniczki nie z metali szlachetnych, papierosnice nie z metali szlachetnych, popielniczki nie z metali szlachetnych, pudełka na tytoń nie z metali szlachetnych, stojaki do fajek, tabakierki nie z metali szlachetnych, zapalniczki, zapałki.

(111) **173312** (220) 2001 08 24 (210) 240045  
(151) 2006 03 16 (441) 2002 02 25  
(732) EDPOL Przedsiębiorstwo Produkcji Handlowe Export - Import Edward Dąbrowski, Łomża, PL.  
(540) edpol

(510), (511) **03** ałun w kamieniu stosowany jako antyseptyczny, anyżek, barwniki kosmetyczne, bursztyń stosowany do wyrobów perfumeryjnych, dezodoranty do użytku osobistego stosowane jako wyroby perfumeryjne, drewno zapachowe, ekstrakty kwiatowe do perfum, esencje eteryczne, kadzidla, preparaty kosmetyczne do kąpieli, kosmetyki, preparaty kosmetyczne do odchudzania, kreda, kremy kosmetyczne, maseczki kosmetyczne, maści do celów kosmetycznych, mieszanki przyprawowe stosowane jako kosmetyki, mieszaniny przyprawowe do celów perfumeryjnych, mięta do wyrobów perfumeryjnych lub kosmetycznych, mleczko kosmetyczne, mydła lecznicze, olejki do celów kosmetycznych, saszetki zapachowe, szampony, talk kosmetyczny, woda toaletowa, woda do celów kosmetycznych, **05** balsamy do celów leczniczych, błota lecznicze, chleb dla diabetyków, dodatki odżywcze do celów leczniczych, drzewo cedrowe jako środek odstraszcający owady, drzewo chinowe do celów leczniczych, eliksiry stosowane jako preparaty farmaceutyczne, guma do żucia do celów leczniczych, herbata lecznicza, herbata z ziół, kadzidelka do odstraszenia owadów, koper do celów leczniczych, korzenie lekarskie, maści lecznicze do celów farmaceutycznych, mazidla, mąka do celów farmaceutycznych, mięta do celów farmaceutycznych, mleczko pszczele do celów leczniczych, napoje dietetyczne do celów leczniczych, oleje do celów leczniczych, papierosy do celów leczniczych stosowane jako

beznikotynowe, płyny lecznicze na bazie ziół, produkty uboczne w procesie przeróbki ziaren zbóż, przyprawy lecznicze, preparaty weterynaryjne, włókna roślinne jako nalewki do celów leczniczych, włókna roślinne jadalne, wyciągi stosowane jako nalewki do celów leczniczych, zioła do palenia do celów leczniczych, zioła lecznicze, żywność dietetyczna do celów leczniczych, **29** cebula konserwowana stosowana jako warzywa, chrupki jabłkowe, chrupki owocowe, chrupki ziemniaczane, daktyle, groch konserwowany, grzyby konserwowane, kapusta kwaszona, koncentrat pomidorowy, konserwy z owocami, konserwy z warzywami, korniszony, migdały spreparowane, mrożone owoce, oliwki konserwowane, orzechy suszone, orzechy spreparowane, owoce konserwowane, owoce smażone, pyłki kwiatowe jako żywność, rośliny strączkowe konserwowane, skórki z owoców cytrusowych, soczewica konserwowana stosowana jako warzywa, soki warzywne do przyrządzania potraw, warzywa gotowane, warzywa konserwowane, warzywa suszone, wyciągi z wodorostów do celów spożywczych, zioła ogrodowe konserwowane, zioła konserwowane, **30** aromaty jako preparaty do żywności, anyż gwiazdzisty, chow-chow stosowany jako przyprawa, curry stosowana jako przyprawa, cynamon stosowany jako przyprawa, esencje do artykułów żywnościowych, gałka muszkatołowa, goździki stosowane jako przyprawa, herbata, imbir stosowany jako przyprawa, jęczmień łuskany, kakao, kasze spożywcze, kawa, preparaty roślinne zastępujące kawę, keczup stosowany jako sos, kukurydza mielona, kukurydza prażona, kukurydza prażona i popękana stosowana jako pop-corn, kuskus stosowany jako kasza, marcepan, mąka spożywcza, mieszanki przyprawowe, mięta do wyrobów spożywczych, mleczko pszczele spożywcze, produkty spożywcze na bazie owsa, pieprz, pieprz stosowany jako przyprawa, płatki zbożowe suszone, przyprawy, ryż, sago, słodziki naturalne, smaki stosowane jako przyprawa, sól do konserwowania żywności, sushi, szafran stosowany jako przyprawa, tapioka, wanilia stosowana jako aromat, substytut wanilii; wermiszel, wodorosty stosowane jako przyprawa, napary lub wyciągi inne niż do celów leczniczych zawarte w tej klasie, ziele angielskie, wzmacniacze smaku, zapachu stosowane jako przyprawy, **31** artykuły spożywcze do żucia dla zwierząt, bagassa z trzciny cukrowej stosowana jako surowa, buraki, cebula świeża stosowana jako warzywa, cebulki kwiatowe, chmiel, cytryny, dodatki do pasz nie do celów leczniczych, dynie, groch świeży, grzyby świeże, jagody stosowane jako owoce, jęczmień, kasze dla drobiu, kasztany jadalne świeże, kopra, korzenie spożywcze, kukurydza, mączki dla zwierząt, migdały stosowane jako owoce, nasiona stosowane jako ziarna, ogórki, oliwki świeże, orzechy, otręby, owies, owoce cytrusowe, owoce świeże, palmy, pokrzywy, pomarańcze, pory, produkty uboczne w procesie obróbki ziaren zbóż stosowane jako pasze dla zwierząt, pszenica, pyłek stosowany jako materiał surowy, rabarbar, rośliny, ryż, sałata, sezam, soczewica świeża stosowana jako warzywa, szyszki, trufle świeże, warzywa świeże, winogrona świeże, wodorosty spożywcze dla ludzi i zwierząt, zboże w ziarnach nieprzetworzone, ziarna stosowane jako nasiona, ziarna stosowane jako zboża, ziarno kakaowe surowe, ziemniaki, zioła ogrodowe świeże, żyto, **35** agencje importowo - eksportowe, doradztwo handlowe w zakresie rolno spożywczym, usługi umożliwiające odbiorcom dogodny wybór i zakup towarów w hurtowni, sklepach z wyrobami klas: 3, 5, 29, 30, 31, poprzez zgrupowanie ich w jednym miejscu, **36** agencje celne, pośrednictwo w obrocie nieruchomości, pośrednictwo finansowe.

(111) **173313** (220) 2001 10 31 (210) 242424  
 (151) 2006 03 31 (441) 2002 05 06  
 (732) Retail Brand Alliance, Inc., Enfield, US.  
 (540) BROOKS BROTHERS  
 (510), (511) **09** szkła korekcyjne, obejmujące okulary, ramki okularowe, okulary przeciwsłoneczne, łańcuszki do okularów, taśmy podtrzymujące do okularów, futerały na okulary i soczewki, lornetki, taśmy miernicze i pedometry, kalkulatory, kalendarze elektroniczne, barometry, żelazka podróżne, urządzenia do zmiany napięcia elektrycznego, **42** konsultacje i doradztwo techniczne w zakresie tworzenia i obsługi sklepów sprzedaży detalicznej i działów w tych sklepach, konsultacje i doradztwo techniczne w odniesieniu do usług związanych ze sprzedażą wysyłkową oraz sprzedażą drogą elektroniczną, wszystkie w/w dotyczą sprzedaży odzieży, kosmetyków, biżuterii, prezentów i mebli.

(111) **173314** (220) 2001 11 12 (210) 242818  
 (151) 2006 03 31 (441) 2002 05 20  
 (732) Przedsiębiorstwo Produkcyjno - Handlowe „STYROPOL”  
 Spółka z o.o., Biskupiec, PL.  
 (540) econ S  
 (510), (511) **17** materiały izolacyjne, wełna szklana do izolacji, włókna szklane do izolacji, **19** materiały budowlane niemetalowe.

(111) **173315** (220) 2001 11 12 (210) 242819  
 (151) 2006 03 31 (441) 2002 05 20  
 (732) Przedsiębiorstwo Produkcyjno - Handlowe „STYROPOL”  
 Spółka z o.o., Biskupiec, PL.  
 (540) econ  
 (510), (511) **17** materiały izolacyjne, wełna szklana do izolacji, włókna szklane do izolacji, **19** materiały budowlane niemetalowe.

(111) **173316** (220) 2001 11 12 (210) 242820  
 (151) 2006 03 31 (441) 2002 05 20  
 (732) Przedsiębiorstwo Produkcyjno - Handlowe „STYROPOL”  
 Spółka z o.o., Biskupiec, PL.  
 (540) econ dach  
 (510), (511) **17** materiały izolacyjne, wełna szklana do izolacji, włókna szklane do izolacji, **19** materiały budowlane niemetalowe.

(111) **173317** (220) 2001 11 23 (210) 243313  
 (151) 2006 02 09 (441) 2002 06 03  
 (732) „JUMA” Spółka z ograniczoną odpowiedzialnością, Sieradz, PL.  
 (540)

**J U M A**

Kolor znaku: czarny, szary  
 (531) 27.5, 29.1  
 (510), (511) **25** buty.

(111) **173318** (220) 2001 12 03 (210) 243754  
 (151) 2006 03 31 (441) 2002 06 17  
 (732) Zakład Przetwórstwa Mięsnego „Tarczyński” Spółka Akcyjna,  
 Trzebnica, PL.  
 (540) tarczyński rzeszowska  
 (510), (511) **29** wyroby i przetwory mięsne, wędliny, z wyłączeniem drobiu.

(111) **173319** (220) 2001 12 03 (210) 243756  
 (151) 2006 03 31 (441) 2002 06 17  
 (732) Zakład Przetwórstwa Mięsnego „Tarczyński” Spółka Akcyjna,  
 Trzebnica, PL.  
 (540) tarczyński szynka biała  
 (510), (511) **29** mięso i wędliny, z wyłączeniem drobiu.

(111) **173320** (220) 2001 12 03 (210) 243767  
 (151) 2006 03 31 (441) 2002 06 17  
 (732) Zakład Przetwórstwa Mięsnego „Tarczyński” Spółka Akcyjna,  
 Trzebnica, PL.  
 (540) tarczyński toruńska  
 (510), (511) **29** wyroby i przetwory mięsne, wędliny, z wyłączeniem drobiowych.

(111) **173321** (220) 2001 12 03 (210) 243773  
 (151) 2006 03 31 (441) 2002 06 17  
 (732) Zakład Przetwórstwa Mięsnego „Tarczyński” Spółka Akcyjna,  
 Trzebnica, PL.  
 (540) tarczyński pasztet swojski  
 (510), (511) **29** pasztety.



(111) **173322** (220) 2001 12 11 (210) 244129  
 (151) 2006 03 24 (441) 2002 06 17  
 (732) Jean-Luc Van Damme, Bruksela, BE.  
 (540) BANANA SPLIT  
 (510), (511) **35** reklama i nadawanie rozgłosu (publicity), produkcja filmów i spotów reklamowych (reklam), **41** produkcja kreskówek i filmów animowanych, wytwarzanie, opracowywanie i montowanie (postprodukcja) filmów, spotów reklamowych, filmów animowanych, **42** usługi rysownicze w zakresie kreskówek i filmów animowanych.

(111) **173323** (220) 2002 01 11 (210) 245140  
 (151) 2006 03 16 (441) 2002 07 15  
 (732) Przedsiębiorstwo Transportu Samochodowego Łączności „TRANSPOST” Spółka Akcyjna, Poznań, PL.  
 (540) TRANSPPOST

(510), (511) **04** paliwa (również spirytus silnikowy), materiały oświetleniowe, oleje przemysłowe, smary, **12** pojazdy, części pojazdów, akcesoria do pojazdów mechanicznych, **36** usługi w zakresie leasingu finansowego, wynajmowanie pomieszczeń biurowych, usługi dzierżawy nieruchomości, **37** usługi w zakresie obsługi i naprawy pojazdów, pomocy drogowej (naprawy), wynajem maszyn i sprzętu budowlanego, wypożyczanie maszyn czyszczących, **39** usługi w zakresie prowadzenia biur turystycznych, usługi transportowe, usługi magazynowania, pakowania, przeładunku i przewożenia towarów, wynajmowanie środków transportu, holowanie pojazdów, wynajmowanie magazynów, miejsc parkingowych, garaży, pomieszczeń na salony samochodowe, usługi kurierskie, doręczanie przesyłek, dostarczanie towarów, **42** usługi w zakresie badań, analiz technicznych i kontroli jakości, **43** usługi związane z zapewnieniem mieszkań, pokoi oraz wyżywienia w hotelach, pensjonatach, turystycznych ośrodkach kempingowych, domach turystycznych, domach wycieczkowych, sanatoriach, domach wypoczynkowych, ośrodkach rekonwalescencji, prowadzenie restauracji, kawiarni, barów i innych placówek gastronomicznych, wynajmowanie sal posiedzeń.

(111) **173324** (220) 2002 01 17 (210) 245333  
 (151) 2006 03 10 (441) 2002 07 29  
 (732) Heuresis Certyfikowani Trenerzy i Konsultanci Zarządzania Spółka z o.o., Kraków, PL.  
 (540)



Kolor znaku: niebieski, żółty

(531) 1.1, 26.11, 27.5, 29.1

(510), (511) **35** doradztwo w zakresie prowadzenia działalności gospodarczej i zarządzania, badanie rynku i opinii publicznej, usługi sekretarskie, wynajem maszyn i urządzeń biurowych, **41** organizacja szkoleń, kursów z zakresu prowadzenia działalności gospodarczej i zarządzania, wydawanie książek, gazet, czasopism i wydawnictw periodycznych, tłumaczenia.

(111) **173325** (220) 2002 01 28 (210) 245708  
 (151) 2006 03 16 (441) 2002 07 29  
 (732) Zakład Narodowy im. Ossolińskich - Wydawnictwo, Wrocław, PL.  
 (540)

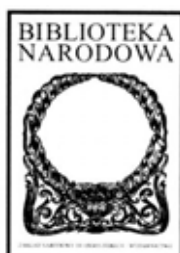

(531) 5.13, 26.4, 27.5

(510), (511) **09** kasety audio, kasety wideo, kasety foniczne, płyty CD, płyty DVD, **16** książki, czasopisma, foldery, informatory, prospekty, o wydawnictwach, zdjęcia, gazety, plakaty, albumy, serie wydawnicze, monografie, **35** usługi prowadzenia sklepu z w zakresie towarów wymienionych w klasach 09 i 16, organizowanie targów i wystaw w celach handlowych i reklamowych.

(111) **173326** (220) 2002 02 01 (210) 245923  
 (151) 2006 03 16 (441) 2002 08 12  
 (732) FABRYKA FARB I LAKIERÓW „HERMAL - DĘBICA” S.C.  
 Adam Chmura, Kazimierz Kuczek, Jan Maślanka, Zygmunt Żabicki, Brzeźnica, PL.  
 (540)

# MARINO<sup>3</sup>CORINA

(531) 27.5

(510), (511) **02** farby, lakiery, substancje powłokowe, masy uszczelniające.

(111) **173327** (220) 2002 02 07 (210) 246192  
 (151) 2006 04 27 (441) 2002 08 12  
 (732) Ashland Inc., Covington, US.  
 (540) MAX LIFE

(510), (511) **01** chemikalia stosowane w pojazdach samochodowych, zwłaszcza chemiczne dodatki do całkowitego oczyszczania instalacji paliwowej, chemiczne dodatki do oczyszczania wtryskiwaczy paliwa, uszczelniacze przecieków instalacji chłodzącej, środki spłukujące do nagrzewnic w układach samochodowych, środki do odrdzewiania pojazdu systemu chłodzenia, płyn rozruchowy do silników samochodowych, antyzamarzacz i chłodzące płyny do samochodowych nagrzewnic, płyny hamulcowe, płyny do układu wspomagania kierownicy, uszczelniacze i klimatyzatory oraz odmrażacze szyby przedniej.

(111) **173328** (220) 2002 02 25 (210) 246870  
 (151) 2006 03 10 (441) 2002 08 26  
 (732) Przedsiębiorstwo Produkcyjne „Styl Meble” Spółka z o.o., Chełmża, PL.  
 (540)



Kolor znaku: szary, czarny, żółty, brązowy, złoty, czerwony, granatowy

(531) 17.1, 25.1, 25.5, 27.5, 29.1

(510), (511) **20** meble biurowe i hotelowe.

(111) **173329** (220) 2002 03 07 (210) 247368  
 (151) 2006 05 11 (441) 2002 09 09  
 (732) Przedsiębiorstwo „INFOPOL” Piotr Duda, Opole, PL.  
 (540)



Kolor znaku: biały, czarny, niebieski

(531) 26.4, 27.1, 27.5, 29.1

(510), (511) **35** informacja handlowa i gospodarcza, zdobywanie i transkrypcje informacji, rekrutacja personelu, pomoc w działalności gospodarczej, pośrednictwo pracy, doradztwo z zakresie zarzą-

dzania kadrowego, dobór i selekcja pracowników za pomocą testów psychotechnicznych, **38** agencja informacyjna, pozyskiwanie i przesyłanie informacji.

(111) **173330** (220) 2002 03 07 (210) 247399  
 (151) 2006 03 16 (441) 2002 09 09  
 (732) Eichsfelder Technik eitech GmbH, Pfaffschwende, DE.  
 (540)



Kolor znaku: fioletowy, niebieski, jasnoniebieski, ciemnoniebieski, biały, żółty, pomarańczowy, czerwony, różowy

(531) 26.13, 27.5, 29.1

(510), (511) **06** metale nieszlachetne i ich stopy, wyroby z metali nieszlachetnych zawarte w klasie 6, **07** obrabiarki, **19** materiały budowlane niemetalowe, **28** gry i zabawki, w szczególności gry z metalu lub tworzyw sztucznych do składania lub montowania.

(111) **173331** (220) 2002 03 13 (210) 247623  
 (151) 2006 03 16 (441) 2002 09 23  
 (732) Firma Handlowa Import-Export „TAKO” A. Kowacki, S. Wolski Spółka Jawna, Siedliszowice, PL.  
 (540)

# TAKO

Kolor znaku: niebieski

(531) 27.5, 29.1

(510), (511) **11** urządzenia do schładzania i podgrzewania wody, aparaty do pobierania i dozowania wody za wyłączeniem urządzeń, aparatów oraz elementów instalacji wodnokanalizacyjnej, **20** pojemniki na wodę niemetalowe, **32** naturalne wody pitne, stołowe, naturalne wody źródłane, mineralne wody mieszane, naturalne wody mineralne, **37** naprawy, przeglądy i konserwacja urządzeń do schładzania i podgrzewania wody oraz aparatów do pobierania i dozowania wody, **39** dystrybucja wody.

(111) **173332** (220) 2002 03 15 (210) 247801  
 (151) 2006 03 03 (441) 2002 09 23  
 (732) POLKOMTEL Spółka Akcyjna, Warszawa, PL.  
 (540) Jutro zaczyna się dzisiaj

(510), (511) **38** usługi telekomunikacyjne, usługi przesyłania wiadomości, usługi przesyłania informacji tekstowej i obrazowej, usługi telefoniczne, usługi telegraficzne, usługi przesyłania telegramów, usługi przywoławcze, usługi emisji radiowej i telewizyjnej, usługi nadawania przekazu satelitarne, usługi przesyłania danych przy pomocy sieci światłowodów, usługi przesyłania danych przy pomocy terminali komputerowych; telewizja internetowa, radio internetowe, udostępnianie programów radiowych i telewizyjnych w internecie, przesyłanie danych, wiadomości, informacji za pośrednictwem internetu, telefonia internetowa, udostępnianie stron internetowych i wiadomości poczty elektronicznej za pośrednictwem usług telekomunikacyjnych, usługi pocztowe w internecie, zakładanie kont internetowych, konfiguracja sprzętu i instalacja oprogramowania do prowadzenia rozmów telefonicznych za pośrednictwem internetu, obsługa klientów przy wykorzystaniu sieci internet umożliwiająca dostarczanie klientom informacji oraz otrzymywanie informacji od klientów, udostępnianie usług telekomunikacyjnych za pośrednictwem internetu, informacja o usługach telekomunikacyjnych za pośrednictwem internetu, **42** prowadzenie, tworzenie, projektowanie i udostępnianie serwisów i stron internetowych, udostępnianie i wynajem serwerów, budowa sieci informatycznych umożliwiających dostęp do internetu, inżynieria sieci i systemów internetowych, podłączenia sieci i systemów internetowych, instalacja oprogramowania i urządzeń do korzystania z internetu, optymalne konfigurowanie

sprzętu i sieci do internetu, konfiguracja sprzętu i instalacja oprogramowania dla poczty elektronicznej, informacja o powyższych usługach związanych z internetem.

(111) **173333** (220) 2002 04 11 (210) 249015  
 (151) 2006 03 10 (441) 2002 10 21  
 (732) CRYSTAL TRAKTOR Spółka z o.o., Sieradz, PL.  
 (540)

# CRYSTAL

(531) 27.5

(510), (511) **12** traktory.

(111) **173334** (220) 2002 04 24 (210) 249621  
 (151) 2006 03 16 (441) 2002 11 04  
 (732) „FOTO CLASSIC” Spółka z o.o., Tarnobrzeg, PL.  
 (540)



Kolor znaku: niebieski, pomarańczowy, zielony, biały

(531) 26.1, 27.5, 29.1

(510), (511) **35** reklama handlowa sieci sklepów i stoisk przyjmujących zlecenia fotograficzne i sprzedających zdjęcia oraz urządzenia i przyrządy fotograficzne, optyczne oraz ich osprzęt i materiały z nimi związane, filmy fotograficzne i inne artykuły fotograficzne, artykuły fotografii cyfrowej, zgrupowanie na rzecz osób trzecich różnych towarów obejmujących urządzenia i przyrządy fotograficzne, optyczne i ich osprzęt, kamery filmowe i video oraz kasety, filmy fotograficzne i inne artykuły fotograficzne, artykuły fotografii cyfrowej oraz produkty chemiczne stosowane w fotografii, jak: emulsje, filmy, papier, płyty, pozwalające nabywcy wygodnie je oglądać i kupować w sklepach, w akwizytorów, w sprzedaży wysyłkowej oraz na stronie internetowej.

(111) **173335** (220) 2002 04 24 (210) 249622  
 (151) 2006 03 16 (441) 2002 11 04  
 (732) „FOTO CLASSIC” Spółka z o.o., Tarnobrzeg, PL.  
 (540)

# FOTO CLASSIC

Kolor znaku: zielony, czarny

(531) 26.11, 26.13, 27.5, 29.1

(510), (511) **16** albumy, fotografie, materiały fotograficzne nie sklasyfikowane w innych klasach, **35** zgrupowanie na rzecz osób trzecich różnych towarów obejmujących urządzenia i przyrządy fotograficzne, optyczne i ich osprzęt, kamery filmowe i video oraz kasety, filmy fotograficzne i inne artykuły fotograficzne, artykuły fotografii cyfrowej oraz produkty chemiczne stosowane w fotografii, jak: emulsje, filmy, papier, płyty, pozwalające nabywcy wygodnie je oglądać i kupować w hurtowni, dużym sklepie wielobranżowym i punktach sprzedaży detalicznej, u akwizytorów, w sprzedaży wysyłkowej oraz na stronie internetowej, fotokopiowanie, agencje reklamowe, reklama, rozpowszechnianie materiałów reklamowych, tworzenie: sieci punktów przyjęć zleceń fotograficznych i punktów sprzedaży usług i artykułów fotograficznych, **36** punkt (skład) celny, **37** naprawa urządzeń i przyrządów fotograficznych i optycznych, **39** odpłatne składowanie towarów dla firm, wynajmowanie magazynów, **40** fotochemigrafia, wywoływanie materiałów fotograficznych, usługi drukarskie, usługi informacyjne dotyczące fotografii, fotoskłady, **41** usługi fotograficzne zawarte w tej klasie.

(111) **173336** (220) 2002 04 29 (210) 249822  
 (151) 2006 03 10 (441) 2002 11 04  
 (732) SCHULSTAD Spółka z o.o., Poznań, PL.  
 (540)



**CHLEB POLSKI**

Kolor znaku: biały, granatowy, żółty, czerwony, czarny  
 (531) 24.9, 26.1, 27.5, 29.1  
 (510), (511) **30** chleb, wyroby piekarnicze.

(111) **173337** (220) 2002 05 09 (210) 250145  
 (151) 2006 05 15 (441) 2002 11 18  
 (732) „HOUSE” Spółka z o.o., Zielona Góra, PL.  
 (540) bold

(510), (511) **03** antyperspiranty, olejki aromatyczne, barwniki do celów kosmetycznych, barwniki kosmetyczne, farby do brody, kosmetyki do brwi, ołówki do brwi, chusteczki nasączone płynami kosmetycznymi, preparaty do demakijażu, preparaty depilacyjne, dezodoranty do użytku osobistego, ekstrakty kwiatowe do perfum, esencje eteryczne, olejki esencjonalne, olejki eteryczne, preparaty do golenia, jonon, preparaty kosmetyczne do kąpieli, woda kolońska, kosmetyczne mleczko, preparaty ściągające do celów kosmetycznych, zestawy kosmetyczne, kremy kosmetyczne, ekstrakty z kwiatów, lakiery do włosów, lawendowa woda, lawendowy olej, lotony do celów kosmetycznych, lotony do włosów, lotony kosmetyczne, preparaty do makijażu, mascara, maseczki kosmetyczne, maści do celów kosmetycznych, esencja mięty, mięta do wyrobów perfumeryjnych, migdałowy olejek, mleczko migdałowe do celów kosmetycznych, ołówki kosmetyczne, preparaty do ondulacji włosów, preparaty kosmetyczne do opalania się, pasty, proszki, płyny do zębów, patyczki z watą do celów kosmetycznych, lakiery do paznokci, preparaty do pielęgnacji paznokci, sztuczne paznokcie, produkty perfumeryjne, perfumy, ekstrakty do produkcji perfum kwiatowych, preparaty do pielęgnacji jamy ustnej nie do celów leczniczych, preparaty kosmetyczne do pielęgnacji skóry, płyny po goleniu, pomadki do ust, kosmetyki do opalania, puder do makijażu, szampon, szminki do meke-up, talk kosmetyczny, woda toaletowa, neutralizatory do trwałej ondulacji, pomadki do ust, wata do celów kosmetycznych, wazelina kosmetyczna, farby do włosów, preparaty do układania włosów, woda kolońska, woda lawendowa, woda utleniona do celów kosmetycznych, woda zapachowa.

(111) **173338** (220) 2002 05 09 (210) 250146  
 (151) 2006 05 15 (441) 2002 11 18  
 (732) „HOUSE” Sp. z o.o., Zielona Góra, PL.  
 (540) bold men

(510), (511) **03** antyperspiranty, olejki aromatyczne, barwniki do celów kosmetycznych, barwniki kosmetyczne, farby do brody, kosmetyki do brwi, ołówki do brwi, chusteczki nasączone płynami kosmetycznymi, preparaty do demakijażu, preparaty depilacyjne, dezodoranty do użytku osobistego, ekstrakty kwiatowe do perfum, esencje eteryczne, olejki esencjonalne, olejki eteryczne, preparaty do golenia, jonon, preparaty kosmetyczne do kąpieli, woda kolońska, kosmetyczne mleczko, preparaty ściągające do celów kosmetycznych, zestawy kosmetyczne, kremy kosmetyczne, ekstrakty z kwiatów, lakiery do włosów, lawendowa woda, lawendowy olej, lotony do celów kosmetycznych, lotony do włosów, lotony kosmetyczne, preparaty do makijażu, mascara, maseczki kosmetyczne, maści do celów kosmetycznych, esencja mięty, mięta do wyrobów perfumeryjnych, migdałowy olejek, mleczko migdałowe do celów kosmetycznych, ołówki kosmetyczne, preparaty do ondulacji włosów, preparaty kosmetyczne do opalania się, pasty, proszki, płyny do zębów, patyczki z watą do celów kosmetycznych, lakiery do paznokci, preparaty do pielęgnacji paznokci, sztuczne paznokcie, produkty

perfumeryjne, perfumy, ekstrakty do produkcji perfum kwiatowych, preparaty do pielęgnacji jamy ustnej nie do celów leczniczych, preparaty kosmetyczne do pielęgnacji skóry, płyny po goleniu, pomadki do ust, kosmetyki do opalania, puder do makijażu, szampon, szminki do meke-up, talk kosmetyczny, woda toaletowa, neutralizatory do trwałej ondulacji, pomadki do ust, wata do celów kosmetycznych, wazelina kosmetyczna, farby do włosów, preparaty do układania włosów, woda kolońska, woda lawendowa, woda utleniona do celów kosmetycznych, woda zapachowa.

(111) **173339** (220) 2002 05 09 (210) 250159  
 (151) 2006 03 29 (441) 2002 11 18  
 (732) Maria Ziębińska, Stanisław Ziębiński „ICE - MASTRY”  
 Spółka Jawna, Czaniec, PL.

(540) Miłość! Miłość! Miłość!  
 (510), (511) **30** napoje chłodzące energetyczne na bazie czekolady, kakao, kawy i herbaty, ciasta mrożone, **35** dystrybucja i rozpowszechnianie materiałów reklamowych, rozpowszechnianie ogłoszeń reklamowych, reklama za pośrednictwem sieci komputerowej, reklama korespondencyjna, reklama radiowa, reklama prasowa, reklama telewizyjna, rozpowszechnianie próbek, badania rynku, pokazy towarów, promocja sprzedaży, wypożyczanie materiałów reklamowych, zgrupowanie na rzecz osób trzecich różnych towarów (z wyłączeniem ich transportu) pozwalające nabywcy wygodnie je oglądać i kupować w sklepie branży spożywczej.

(111) **173340** (220) 2002 05 10 (210) 250211  
 (151) 2006 04 24 (441) 2002 11 18  
 (732) Hurtownia Artykułów Przemysłowych „MEGA” Spółka Jawna  
 Cetnar K., Budzik B., Tarnów, PL.  
 (540)



Kolor znaku: czarny, żółty, czerwony  
 (531) 13.1, 26.4, 27.5, 29.1

(510), (511) **35** usługi prowadzenia sklepów lub hurtowni z artykułami elektrycznymi, elektroinstalacyjnymi i elektrotechnicznymi, **39** usługi towarowego transportu drogowego, magazynowanie i przechowywanie towarów na rzecz osób trzecich.

(111) **173341** (220) 2000 05 26 (210) 218982  
 (151) 2006 05 09  
 (732) Wydawnictwo Steinborn Spółka Jawna, Gdynia, PL.  
 (540) internetowa baza ogłoszeń anonse

(510), (511) **16** afisze, atlasy ofertowe obiektów technicznych, ofertowe broszury informacyjne handlowo-marketingowe i akwizycyjne, diagramy, wydruki chromo-litograficzne i inne wykonane podobnymi technikami na papierze lub na materiałach celulozo pochodnych stanowiące wizualizację internetowej witryny ogłoszeniowej, fotografie i litografie, kolaże fotograficzne i video graficzne obiektów technicznych architektonicznych i artystycznych dla potrzeb techniki wizualizacji handlowej i marketingowej oraz wizualizacji internetowej witryny ogłoszeniowej, kalendarze i terminarze okolicznościowe o charakterze reklamowym stanowiące wizualizację internetowej witryny ogłoszeniowej, pokryte napisami i albo rysunkami kalki techniczne i przeźroczca termo czułe i elektro czułe stanowiące wizualizację internetowej witryny ogłoszeniowej, koperty i papeterie z nadrukami, książki, makiety przestrzenne dwu wymiarowe z mas celulozo pochodnych lub celulozo podobnych związane z internetową witryną ogłoszeniową, papiery firmowe i papiery dla potrzeb rejestracji danych do urzędzeń elektronicznego przetwarzania danych do wizualizacji wydruków z internetowej witryny ogłoszeniowej, wydruki programów komputerowych na nośniku papierowym lub na nośniku celulozo-pochodnym związane z wizualizacją internetowej witryny ogłoszeniowej, prospekty, okolicznościowe kartki, bilety, mikrofiszki, kartoteki, listingi jednowstęgowo handlowe, pamiątkarskie gadzety z papieru i celulozy, **35** agencje informacji handlowej i usługowej, agencje reklamowo-marketingowe, agencje wymiany informacji internetowej, świadczenie usług informacyjnych w dziedzinie kupna i sprzedaży różnych towarów i usług w drodze poczty elektronicznej, usługowe określanie kosztów działalności gospodarczej



w dziedzinie reklamy i profesjonalnego rozpowszechniania informacji masowej w zakresie internetowej witryny ogłoszeniowej, badania rynku i opinii publicznej w zagadnieniach obrotu towarowego i usług specjalistycznych w oparciu o internetową witrynę ogłoszeniową, doradztwo handlowe, doradztwo w zakresie organizowania i prowadzenia wyspecjalizowanej lub wąsko tematycznej działalności reklamowej lub dystrybucyjnej w oparciu o internetową witrynę ogłoszeniową, gromadzenie i dystrybucja dla potrzeb osób trzecich materiałów reklamowych i ofertowych w oparciu o internetową witrynę ogłoszeniową, informacja handlowa i usługowa w oparciu o własne zbiory danych oraz w oparciu o dane publicznie dostępne internetowe, sondaże opinii publicznej w sprawach związanych z reklamą i akwizycją towarów i usług, powielanie dokumentacji służącej prowadzeniu działalności gospodarczej przez osoby trzecie, projektowanie strategii działalności gospodarczej w części dotyczącej akwizycji i reklamy dla potrzeb innych podmiotów gospodarczych w oparciu o internetową witrynę ogłoszeniową, organizowanie i prowadzenie dla potrzeb innych podmiotów gospodarczych wszelkiego rodzaju pokazów i ekspozycji materiałów reklamowych w dziedzinie produkcji towarów i świadczenia usług w oparciu o internetową witrynę ogłoszeniową, opracowywanie prognoz ekonomicznych i handlowych w dziedzinie reklamy i akwizycji towarów i usług w oparciu o internetową witrynę ogłoszeniową, rozpowszechnianie materiałów reklamowych powierzonych technikami audiowizualnymi w postaci wydawnictw drukowanych, świadczenie informacyjnych usług INTERNET-owych w dziedzinie kupna i sprzedaży różnych towarów i usług, świadczenie usług w zakresie analiz statystycznych co do wybranych kategorii towarów i usług oraz obrotu gospodarczego w oparciu o własne bazy danych, transkrypcja komputerowa informacji o charakterze reklamowym, akwizycyjnym i lub wdrożeniowym oraz ofertowym dla potrzeb internetowej witryny ogłoszeniowej, projektowanie i organizacja logistyczna co do zagadnień reklamowo-informacyjnych wszelkiego typu wystaw, kiermaszów i pokazów o charakterze naukowym, handlowym i usługowym, pomoc przy zarządzaniu przedsiębiorstwami handlowymi, usługowymi i przemysłowymi w tej części która dotyczy wizualizacji, wydawnictw, reklamy i akwizycji w oparciu o internetową witrynę ogłoszeniową, zarządzanie zbiorami informatycznymi dla potrzeb osób trzecich, badania specjalistyczne w zakresie popytu i podaży na wybrane kategorie towarów i usług w dziedzinie działalności gospodarczej związanej z internetem, usługowe kojarzenie interesów i ofert podmiotów gospodarczych i osób fizycznych w zakresie obrotu przedmiotami własności intelektualnej, przedmiotami prawa autorskiego, prawa patentowego i prawa o znakach towarowych w oparciu o internetową witrynę ogłoszeniową, prowadzenie biur redakcyjnych dla potrzeb osób trzecich w oparciu o internetową witrynę ogłoszeniową, usługi administrowania wystawami, ekspozycjami i podobnymi obiektami użyteczności zbiorowej na zlecenie osób trzecich w dziedzinie ich popularyzacji i reklamowania, usługi w zakresie poszukiwania i dostarczania osobom trzecim informacji specjalistycznych związanych z działalnością komercyjną lub gospodarczą w odległych lub rozproszonych bazach danych komputerowych i w INTERNET, **36** analizy finansowe w sprawach związanych z reklamą i akwizycją towarów i usług, pośrednictwo w sporządzaniu analiz finansowych w sprawach dotyczących zagadnień reklamy, publikacji, wizualizacji i akwizycji towarów i usług, pośrednictwo w tworzeniu wspólnych zasobów kapitałowych przez oddziaływanie reklamowe i publikacje, analizy doraźne i okresowe notowań giełdowych dla potrzeb strategii i rozwoju innych podmiotów gospodarczych, pośrednictwo w sprawach kojarzenia i wykorzystywania zasobów informatycznych innych podmiotów gospodarczych w oparciu o internetową witrynę ogłoszeniową, **38** pośrednictwo w przesyłaniu wiadomości i informacji oraz ofert towarowo-usługowych za pośrednictwem elektronicznych środków przekazu, poczty elektronicznej i INTERNET-u gromadzenie i rozpowszechnianie materiałów informacyjnych w drodze poczty elektronicznej i za pośrednictwem INTERNET-u, **40** usługi drukarskie w zakresie powielania technikami dowolnymi powierzonych materiałów i informacji w oparciu o internetową witrynę ogłoszeniową, utrwalanie informacji zamieszczonych na nośnikach papierowych, kartonowych lub podobnych materiałów celulozowo pochodnych lub celulozo podobnych zacierpniętych z internetowej witryny ogłoszeniowej, laminowanie, powlekanie, barwienie, impregnowanie i konserwowanie tego typu materiałów z wyłączeniem zabiegów konserwatorskich na piśmienniczych przedmiotach zabytkowych, foto powielanie oraz wywoływanie

i obróbka materiałów foto czułych i elektro czułych o charakterze handlowym, reklamowym, naukowym i marketingowym dla potrzeb internetowej witryny ogłoszeniowej, **41** organizowanie i prowadzenie specjalistycznych i popularnych kursów, szkoleń, kursokonferencji i tym podobnych stacjonarnych i korespondencyjnych imprez szkoleniowych w zakresie reklamy i marketingu w oparciu o internetową witrynę ogłoszeniową, prowadzenie szkolenia korespondencyjnego i poradnictwo doraźne korespondencyjne o charakterze edukacyjnym i instruktazowym w zakresie małej poligrafii reklamowej ze szczególnym uwzględnieniem technik komputerowych dla potrzeb internetowej witryny ogłoszeniowej, publikowanie wysoko nakładowe i średnio nakładowe książek, broszur, gazet oraz innych wydawnictw i tekstów niskonakładowych typu reklamowego związanych z internetem, opracowywanie (redagowanie) tekstów naukowych, publicystycznych, technicznych i handlowych dla potrzeb innych podmiotów gospodarczych dla potrzeb internetowej witryny ogłoszeniowej, **42** administrowanie prawami autorskimi w zakresie specjalistycznych opracowań badawczo-marketingowych i analitycznych w dziedzinie szeroko pojętej działalności gospodarczej, opracowywanie ekspertyz inżynierskich i organizatorskich oraz logistycznych w dziedzinie publikacji i rozpowszechniania informacji internetowej, poradnictwo w zakresie ochrony intelektualnej i ochrony własności przemysłowej, projektowanie oprawy graficznej i edytorsko publikacyjnej dla obiektów i urzędzeń technicznych, opracowywanie programów komputerowego przetwarzania danych dla potrzeb osób trzecich, opracowywanie systemów aplikacji istniejących programów komputerowego przetwarzania danych do potrzeb działalności gospodarczej i intelektualnej związanej z internetem, wypożyczanie komputerów i oprogramowania komputerowego dla potrzeb projektowania komputerowego, grafiki użytkowej i edycji oraz przetwarzania tekstów, wypożyczanie oraz udostępnianie w celach komercyjnych własnych baz danych mających związek z wszelkiego typu działalnością gospodarczą, usługi w zakresie wzornictwa przemysłowego głównie co do grafiki i publikacji, opracowywanie usługowe nowych stron INTERNET-owych www.

(111) **173342** (220) 2000 06 26 (210) 220413  
 (151) 2006 04 12  
 (732) CALSONIC KANSEI CORPORATION, Tokyo, JP.  
 (540)



(531) 26.11, 26.13  
 (510), (511) **07** maszyny i urządzenia pneumatyczne i hydrauliczne, w tym kompresory, kompresory do urządzeń klimatyzacyjnych, wentylatory do pojazdów silnikowych, urządzenia chłodzące do silników pojazdów silnikowych, w tym wyposażenie chłodzące silnika do pojazdów silnikowych, chłodnice do pojazdów silnikowych, zbiorniki stanowiące część urządzeń chłodzących do silników pojazdów silnikowych, pompy wodne, wentylatory do silników i ich części, instalacje wydechowe silników, w tym urządzenia i przyrządy do kontroli emisji spalin (w szczególności konwertery katalityczne, syfony spalinowe) do pojazdów silnikowych, wydechowe rury rozgałęzione do silników, przewody dolotowe silnika, inne rozgałęzione przewody wydechowe do silników, przewody wydechowe do pojazdów silnikowych (w szczególności przednie rury, końcówki (rury końcowe), rury elastyczne), naziemne silniki elektryczne, silniki wiatraków i wentylatorów do pojazdów silnikowych, maszyny i narzędzia do obróbki metalu, w tym metalowe formy do prasowania i wytłaczania jako części maszyn, automatyczne maszyny montażowo-konstrukcyjne, urządzenia i przyrządy pakujące, w tym parasolowe urządzenia pakujące, maszyny i narzędzia do obróbki tworzyw sztucznych, w tym metalowe formy odlewnicze i prasownicze do tworzyw sztucznych jako części maszyn, tłumiki hałasu do przemysłowych maszyn budowlanych, w tym tłumiki hałasu do urządzeń i narzędzi budowlanych

(w szczególności koparek i koparek jednoczerpakowych), tablice przyrządów do maszyn przemieszczających ziemię (w szczególności spycharek), tłumiki hałasu do pojazdów silnikowych (w szczególności tłumiki główne, tłumiki wstępne), tłumiki hałasu do maszyn i urządzeń do przeładunku towarów, tłumiki hałasu do koparek i spycharek, części i akcesoria do innych pojazdów silnikowych, maszyn i narzędzi budowlanych, maszyn i urządzeń przeładunkowych, a mianowicie analogowe i cyfrowe mierniki, analogowe i cyfrowe zestawy wskaźników, wyświetlacze do mierników, wskaźników i ich zestawów oraz dźwignie przełączające, w tym tablice przyrządów do maszyn przemieszczających ziemię (w szczególności spycharek), dźwignie nastawcze, czujniki ostrzegawcze, mierniki i przyrządy pomiarowe, zespoły grupy przyrządów (klustery), wyświetlacze i monitory, wymienniki ciepła do pojazdów silnikowych, w tym chłodnice do chłodzenia silnika, radiatory do chłodzenia silników i ich głowice, parowniki do urządzeń klimatyzacyjnych, skraplacze do urządzeń klimatyzacyjnych, rdzenie grzejników, ochładzacz oleju, chłodnice międzystopniowe, **09** maszyny, urządzenia, przyrządy i aparatura elektroniczna i ich części nie ujęte w innych klasach, w tym systemy nawigacyjne, układy sterujące poduszek powietrznych, układy diagnostyczne poduszek powietrznych, układy sterujące akumulatorów i baterii, układy sterujące zasilaniem, układy sterujące podwozia, komputery pokładowe, sprzęt ostrzegawczy służący zachowaniu bezpiecznego odstępu i zapobiegający zderzeniom, sprzęt wykrywający przeszkody, elektryczne urządzenia do komunikowania się i aparaty do nich, oraz części i akcesoria, w tym telefony (w szczególności telefony samochodowe, telefony komórkowe, telefony przenośne), paski do telefonów, zestawy głośnomówiące, oprawki do telefonów, uchwyty do telefonów, urządzenia teleksowe, elektroniczne terminale komputerowe, sprzęt do komunikowania się z urządzeniami komunikacyjnymi do pojazdów silnikowych, lokalne sieci komputerowe do pojazdów silnikowych (LAN), sprzęt do komunikacji pomiędzy drogą a pojazdem, sprzęt do komunikacji pomiędzy pojazdami, sprzęt do sterowania drogą radiową, urządzenia elektroniczne do pobierania opłat w ruchu drogowym, sprzęt do komunikacji w sytuacji zagrożenia, sprzęt do zdalnego rozruchu silnika, w tym zdalnie sterowane rozruszniki silnika, urządzenia do zdalnego otwierania pojazdów, urządzenia i przyrządy pomiarowe, w tym szybkościomierze, tachometry, mierniki do pomiaru temperatury wody, miernik do pomiaru przebytej drogi, mierniki do pomiaru poziomu paliwa, mierniki do pomiaru nachylenia, mierniki do pomiaru wysokości, mierniki do pomiaru stanu akumulatora, urządzenia i przyrządy elektryczne do dystrybucji i sterowania, w tym przełączniki, wyłączniki, przełączniki kierownicy, tablice przełączników, łączniki, złącza, skrzynki przyłączowe, skrzynki połączeniowe, czujniki do pomiaru poziomu paliwa, czujniki do pomiaru obrotów, czujniki do pomiaru temperatury wody i inne czujniki do pojazdów silnikowych, sprzęt do wykrywania położenia zajętego, kable i przewody elektryczne, w tym zespoły przewodów, kable sterujące, sprzęt do konwersji fotoelektrycznej, w tym sprzęt wyświetlający wykorzystujący wyświetlanie (w szczególności wyświetlacze, złożone systemy wyświetlania, wyświetlacze ciekłokrystaliczne), kable optyczne, **11** oczyszczacze powietrza oraz części i akcesoria do nich, w tym komponenty do urządzeń klimatyzacyjnych i grzewczych do pojazdów silnikowych, kolejowych i do pomieszczeń (w szczególności urządzenia klimatyzacyjne i grzewcze do pojazdów silnikowych, kolejowych i do pomieszczeń, zawory rozprężne do urządzeń klimatyzacyjnych i grzewczych do pojazdów silnikowych, kolejowych i do pomieszczeń, zbiorniki na płyny, skraplacze, parowniki), sprzęt wentylacyjny do pojazdów, wentylatory do oczyszczaczy powietrza oraz oczyszczacze powietrza, oczyszczacze powietrza do pojazdów silnikowych, aromatyzery, sprzęt klimatyzacyjny, w tym jednostki sterujące do urządzeń klimatyzacyjnych i grzewczych do pojazdów silnikowych, czujniki i przełączniki do urządzeń klimatyzacyjnych i grzewczych, moduły rezystancji mocy do sterowania wałem napędowym silnika, urządzenia uruchamiające do urządzeń klimatyzacyjnych, ochładzacz (radiatory ciepła) do urządzeń elektronicznych, prysznic, siedziska toaletowe z wytryskiem wody myjącej, **12** pojazdy silnikowe i ich części nie ujęte w innych klasach, w tym tablice przyrządów, zespoły pokryw, pulpity sterownicze, obudowy mierników, wykończenia drzwi, moduły poduszek powietrznych, kratownice chłodnic, wykończenia boczne, wykończenia końcowe, pokrywy kół, osłony przeciwśloneczne, moduły baków paliwa, zderzaki, karoserie, moduły kabin, moduły czołowe do pojazdów silnikowych w postaci zintegrowanych jednostek składających się z połączonych ze sobą podzespołów pojazdów; elektrycz-

ne pojazdy trzykołowe oraz części i akcesoria do nich; wyposażenie motoryzacyjne zabezpieczające przed kradzieżą, w tym urządzenia alarmowe do pojazdów; korki do wlewów baków paliwowych do pojazdów; silniki elektryczne do pojazdów silnikowych; czujniki do pojazdów, a mianowicie moduły czujników poziomu paliwa, czujniki poziomu paliwa, czujniki poziomu oleju, czujniki ciśnienia, czujniki temperatury, czujniki prędkości oraz czujniki kątowe.

(111) **173343** (220) 2001 03 27 (210) 233495  
 (151) 2006 05 11  
 (732) Markem Corporation (New Hampshire corporation), Keene, US.  
 (540) SMARTLASE  
 (510), (511) **09** laserowe systemy znakujące do znakowania produktów i opakowań produktów, mianowicie laserowe urządzenia kodujące.

(111) **173344** (220) 2001 11 23 (210) 243344  
 (151) 2006 05 09 (441) 2002 06 03  
 (732) Centrala Handlu Zagranicznego ARS POLONA S.A.,  
 Warszawa, PL.  
 (540)

## Krajowe Targi Książki w Warszawie

(531) 27.5  
 (510), (511) **09** płyty fonograficzne, **16** książki, druki, **35** wynajmowanie powierzchni reklamowej, reklama radiowa i telewizyjna, organizacja wystaw w celach handlowych i reklamowych, wypożyczanie materiałów reklamowych, wynajem czasu reklamowego we wszystkich środkach przekazu, uaktualnianie materiałów reklamowych, organizowanie targów w celach handlowych i reklamowych, promocja sprzedaży, rozpowszechnianie ogłoszeń reklamowych, rozpowszechnianie i dystrybucja materiałów reklamowych, reklamy prasowe, reklamy korespondencyjne, publikowanie tekstów reklamowych, wypożyczanie materiału reklamowego, wynajmowanie powierzchni na cele reklamowe, reklama za pośrednictwem sieci komputerowej, pozyskiwanie informacji o działalności gospodarczej, pokazy towarów, rozlepianie plakatów reklamowych, **41** organizacja i prowadzenie konferencji, organizacja i prowadzenie seminariów, organizacja wystaw w celach kulturalnych.

(111) **173345** (220) 2001 11 23 (210) 243345  
 (151) 2006 05 09 (441) 2002 06 03  
 (732) Centrala Handlu Zagranicznego ARS POLONA S.A.,  
 Warszawa, PL.  
 (540)

## Międzynarodowe Targi Książki w Warszawie

(531) 27.5  
 (510), (511) **09** książki, druki, **16** płyty, **35** reklama, działalność informacyjna, publikowanie ulotek, wynajmowanie powierzchni reklamowej, reklama radiowa i telewizyjna, **41** organizacja i prowadzenie konferencji, organizacja i prowadzenie seminariów.

(111) **173346** (220) 2001 11 23 (210) 243346  
 (151) 2006 05 09 (441) 2002 06 03  
 (732) Centrala Handlu Zagranicznego ARS POLONA S.A.,  
 Warszawa, PL.  
 (540)

## Warsaw International Book Fair

(531) 27.5



(510), (511) **09** płyty fonograficzne, **16** książki, druki, **35** wynajmowanie powierzchni reklamowej, reklama radiowa i telewizyjna, organizacja wystaw w celach handlowych i reklamowych, wypożyczanie materiałów reklamowych, wynajem czasu reklamowego we wszystkich środkach przekazu, uaktualnianie materiałów reklamowych, organizowanie targów w celach handlowych i reklamowych, promocja sprzedaży, rozpowszechnianie ogłoszeń reklamowych, rozpowszechnianie i dystrybucja materiałów reklamowych, reklamy prasowe, reklamy korespondencyjne, publikowanie tekstów reklamowych, wypożyczanie materiału reklamowego, wynajmowanie powierzchni na cele reklamowe, reklama za pośrednictwem sieci komputerowej, pozyskiwanie informacji o działalności gospodarczej, pokazy towarów, rozlepianie plakatów reklamowych, **41** organizacja i prowadzenie konferencji, organizacja i prowadzenie seminariów, organizacja wystaw w celach kulturalnych.

(111) **173347** (220) 2002 05 13 (210) 250304

(151) 2006 04 19 (441) 2002 11 18

(732) BASF Agro B.V., Arnhem (NL), Zweigniederlassung Wädenswil, Au, CH.

(540) PICO

(510), (511) **01** produkty chemiczne stosowane w rolnictwie, ogrodnictwie i leśnictwie, włączając regulatory wzrostu, **05** pestycydy, insektycydy, fungicydy, herbicydy, środki do zwalczania szkodników, feromony.

(111) **173348** (220) 2002 05 21 (210) 250644

(151) 2006 03 17 (441) 2002 12 02

(732) Przedsiębiorstwo Produkcyjno-Handlowo-Uługowe „MEGAN” Andrzej Kantorski, Bytom, PL.

(540)



Kolor znaku: czarny, fioletowy, biały

(531) 25.7, 27.5, 29.1

(510), (511) **29** tłuszcze jadalne, produkty mleczne i nabiałowe, produkty mleczne w proszku, w tym, mleko, śmietana, serwatka, mixy mleczne, bita śmietana, kremy na zimno i do wypieków, masy i kremy serowe, sery cukiernicze, **30** soja, produkty i półprodukty żywnościowe sojowe, cukier puder, cukier waniliowy, przyprawy, mieszanki przyprawowe, przyprawy zawierające środki konserwujące, stabilizujące, wiążące i zagęszczające, środki i mieszaniny konserwujące, stabilizujące, wiążące i zagęszczające do wyrobów żywnościowych, zwłaszcza mięsnych, podrobowych, piekarniczych i cukierniczych, emulgatory do mięsa i wędlin, aromaty do żywności.

(111) **173349** (220) 2002 05 27 (210) 250883

(151) 2006 03 08 (441) 2002 12 02

(732) PRYZMAT Spółka z o.o., Wrocław, PL.

(540)

Kolor znaku: granatowy, pomarańczowy

(531) 27.5, 29.1

(510), (511) **02** czynniki barwiące do drukarek: tonery, tusze, atramenty, **09** głowice i kartridże do drukarek, **16** taśmy barwiące do drukarek.

(111) **173350** (220) 2002 05 28 (210) 250932

(151) 2006 03 16 (441) 2002 12 02

(732) DATEV eG, Norymberga, DE.

(540) DATEV-ACCOUNTING

(510), (511) **09** sprzęt do przetwarzania danych, elektroniczne systemy przetwarzania danych i systemy obliczeniowe jako sieci telekomunikacyjne i systemy kierowania siecią, wszelkiego rodzaju nośniki danych przewidziane z programami przetwarzania danych, **16** formularze, druki, wydawnictwa, **35** prowadzenie banku danych, w tym systematyzowanie i zestawianie danych w komputerowych bankach danych, **38** usługi telekomunikacyjne, mianowicie dostarczanie dostępu do portalu sieci telekomunikacyjnych, przekazywanie i odbiór danych za pośrednictwem urządzeń telekomunikacyjnych, zwłaszcza elektroniczna wymiana danych zmagazynowanych w bazach danych dostępnych za pośrednictwem sieci telekomunikacyjnych, dostarczanie telekomunikacyjnych połączeń z internetem lub bazami danych, dostarczanie telekomunikacyjnych urządzeń dla umieszczania zleceń na produkty i usługi za pośrednictwem elektronicznej komunikacji danych, **41** kształcenie i nauczanie w dziedzinie elektronicznego przetwarzania danych, prawa podatkowego oraz zarządzania gospodarką, **42** doradztwo techniczne w dziedzinie elektronicznego przetwarzania danych, planowanie, rozwój, wytwarzanie i dozór programów „EDP”, usługi w zakresie banku danych, pośrednictwo i najem czasu wejścia do banku danych, elektroniczne przetwarzanie danych na rzecz innych osób, zwłaszcza w dziedzinie prowadzenia ksiąg, organizacji kancelarii, obliczania podatku oraz doradztwa podatkowego, gospodarczego i prawnego.

(111) **173351** (220) 2002 05 28 (210) 250938

(151) 2006 04 27 (441) 2002 12 02

(732) CZT/ACN Trademarks, L.L.C., Schaumburg, US.

(540)



Nielsen

(531) 1.13, 26.1, 27.5

(510), (511) **09** magnetyczne i optyczne nośniki danych z informacjami i publikacjami w formie elektronicznej z dziedziny reklamy, marketingu, badań rynku, filmu, ilości prezentacji muzyki przez radio, sprzedaży nagrań muzycznych i książek oraz nagrań wideo, programów dyskusyjnych, zestawień nowych filmów i badań mediów oraz zagadnień związanych z kalendarzami szkolnymi, programy komputerowe do zarządzania i analizy produktu, promocji, punktów sprzedaży detalicznej, strefy handlowej oraz media komputerowe z zarejestrowanymi informacjami dotyczącymi populacji i informacjami demograficznymi, oprogramowanie komputerowe oraz programy komputerowe do zarządzania bazami danych jak również instrukcje obsługi sprzedawane z nimi jako całość umożliwiające dostęp, przeglądanie, manipulację, klasyfikowanie, analizę, formatowanie oraz przygotowywanie i drukowanie raportów z danych i informacji we wspomnianych bazach danych, **16** drukowane raporty, kalendarze, książki telefoniczne, czasopisma oraz inne publikacje drukowane z dziedziny marketingu, mediów, reklamy oraz badań i analiz gospodarczych, drukowane sprawozdania, kalendarze, gazety, czasopisma i periodyki oraz broszury zawierające dane statystyczne i inne informacje dotyczące filmu, zestawień nowych filmów, dystrybucji filmów, przeglądów filmowych oraz pokazów filmowych oraz zawierające informacje o ilości sprzedanych biletów na pokazy filmowe, książki i materiały dotyczące sprzedaży i promocji nagrań muzycznych i wideo, wydarzeń sportowych i promocji, mapy oraz mapy miejsc, w których usytuowane są teatry i kina oraz informacje dotyczące tych kin i teatrów, drukowane sprawozdania zawierające badania rynku, **35** badania rynku i badania zachowań nabywczych konsumentów oraz konsultacje obejmujące prowadzenie i analizowanie badań popytu konsumpcyjnego, badań marketingowych oraz dotyczących reklamy, badania i ocena mediów, w tym badania rynku dotyczące transmisji szeroko i wąsko pasmowych, kablowych i sieciowych, danych demograficznych dotyczących odbiorców sygnałów oraz ich reakcji, nawyków i zwyczajów odnośnie słuchania i przeglądania programów, użytkowników komputerów i użytkowników globalnej sieci komputerowej, badania demograficzne, w tym zbieranie i analizowanie informacji demograficznych i statystycznych oraz sporządzanie raportów statystycznych dla tych celów, zbieranie danych i sporządzanie raportów dotyczących produktów

konsumenckich, marketingu i sprzedaży książek, nagrań muzycznych i wideo oraz reakcji konsumentów, informacje i analizy dotyczące ilości prezentacji nagrań muzycznych w radio, badania i analizy populacji i trendów produktu, badania opinii konsumentów oraz badania opinii publicznej, informacja on-line z elektronicznych baz danych dotycząca reklamy, marketingu, badań rynku, badań popytu konsumpcyjnego, punktów sprzedaży detalicznej i sprzedaży produktu, strefy handlowej i informacji demograficznych, udostępnianie informacji taktycznych o marketingu porównawczym i informacji porównawczych o produkcie i w celu zarządzania reklamą w odniesieniu do reklamy marek handlowych i rynku czasu reklamowego w telewizji, sieci wąsko i szeroko-pasmowych oraz sieci kablowych, usługi w zakresie śledzenia wolumenu zbytu, obejmujące zbieranie i rozpowszechnianie informacji handlowych dla wydarzeń sportowych, wyrobów sportowych, muzyki, muzycznych nagrań wideo, taśm audio i wideo bez zapisu oraz odnośnych towarów i książek w tym drukowanych, zarejestrowanych na taśmach audio oraz w formie elektronicznej, które są sprzedawane w trybie on-line oraz w punktach sprzedaży detalicznej i hurtowej.

(111) **173352** (220) 2002 06 11 (210) 251452  
(151) 2006 03 31 (441) 2002 12 16  
(732) Aldi Einkauf GmbH & Co. oHG, Essen, DE.

(540) ALDI

(510), (511) **07** odkurzacze domowe, **09** elektryczne i elektroniczne urządzenia do nagrywania, przesyłania, wprowadzania, wyprowadzania, przechowywania i odtwarzania danych, obrazów i dźwięku, urządzenia telekomunikacyjne, urządzenia do nadawania i transmisji oraz odbioru, części wyżej wymienionych towarów, baterie i akumulatory, wyposażenie do ładowania akumulatorów i baterii, **35** usługi w zakresie reklamy i prowadzenia działalności gospodarczej, usługi w zakresie gromadzenia różnorodnych towarów i ich udostępniania klientom w supermarkecie w celu umożliwienia ich obejrzenia i nabycia (z wyłączeniem ich transportu), **38** usługi telekomunikacyjne.

(111) **173353** (220) 2002 06 18 (210) 251705  
(151) 2006 03 13 (441) 2002 12 30  
(732) Facility Management Polska Sp. z o.o., Warszawa, PL.  
(540)



Kolor znaku: czerwony, czarny  
(531) 27.5, 29.1

(510), (511) **35** doradztwo w zakresie zarządzania działalnością gospodarczą, **36** zarządzanie, administrowanie nieruchomościami, wynajem nieruchomości na własny rachunek, pośrednictwo w wynajmie nieruchomości, **37** roboty budowlane oraz eksploatacja techniczna nieruchomości, serwisy instalacji i urządzeń technicznych: instalacja, konserwacja i naprawa urządzeń elektrycznych, klimatyzacyjnych, dźwigów, instalacji hydraulicznych, centralnego ogrzewania, sprzętanie i czyszczenie budynków, obsługa i konserwacja central telefonicznych, eksploatacja i konserwacja wewnętrznych sieci (instalacji) teletechnicznych, **41** kształcenie praktyczne (pokazy), nauczanie, organizacja i prowadzenie seminariów, **45** ochrona mienia i monitoring systemów bezpieczeństwa i antywłamaniowych.

(111) **173354** (220) 2002 06 19 (210) 251784  
(151) 2006 03 22 (441) 2002 12 30  
(732) Select Appointments (Holdings) Limited, ST Albans, Herts, GB.  
(540)



Kolor znaku: żółty, niebieski, czerwony, biały  
(531) 24.17, 26.4, 27.5, 29.1

(510), (511) **35** usługi reklamowe, przedstawicielskie i agencyjne w zakresie pracy tymczasowej, promocja sprzedaży i towarów, usługi w zakresie rekrutacji pracowników i pozyskiwania personelu, a także organizowania, na zlecenie innych podmiotów gospodarczych, ich wydzielonych komórek organizacyjnych łącznie z zatrudnieniem pracowników tych komórek na rachunek Spółki, **36** zarządzanie i administrowanie oraz pośrednictwo w handlu nieruchomościami, **37** usługi budowlano-remontowe, **41** usługi w zakresie organizacji i prowadzenia szkoleń, staży, treningów, a także innych form kształcenia.

(111) **173355** (220) 2002 06 20 (210) 251794  
(151) 2006 03 13 (441) 2002 12 30  
(732) BERIS Pharmaceutical, Inc., Houston, US.  
(540)



Kolor znaku: biały, granatowy, czerwony  
(531) 24.15, 27.5, 29.1

(510), (511) **05** artykuły na bazie białka do celów medycznych, aminokwasy do celów medycznych, preparaty białka do celów medycznych, substancje dietetyczne do celów medycznych, dodatki odżywcze do celów leczniczych, leki do celów medycznych, leki wzmacniające, pastylki do celów farmaceutycznych, preparaty witaminowe, żywność dietetyczna do celów leczniczych, dodatki odżywcze do celów profilaktycznych, **29** białka spożywcze, żywieniowe dodatki na białku mlecznym, koncentraty żywieniowe z białka z serwatki, używki pokarmowe z substancji białkowych i ich koncentraty, produkty mleczne gotowe do spożycia, **30** pastylki spożywcze na bazie białka z serwatki, preparaty zbożowe, płatki zbożowe, produkty spożywcze na bazie owsa, jęczmień łuskany, jęczmień gnieciony, potrawy na bazie mąki, produkty z mąki mielonej, suchary, **31** mieszanki pokarmowe ze składników naturalnych, szczególnie ziaren i nasion, zawartych w tej klasie.

(111) **173356** (220) 2002 06 20 (210) 251795  
(151) 2006 03 13 (441) 2002 12 30  
(732) BERIS Pharmaceutical, Inc., Houston, US.  
(540)



Kolor znaku: biały, żółty, czerwony, granatowy, bordowy, pomarańczowo-żółty, zielony  
(531) 2.1, 24.15, 26.1, 27.5, 29.1

(510), (511) **05** artykuły na bazie białka do celów medycznych, aminokwasy do celów medycznych, preparaty białka do celów medycznych, substancje dietetyczne do celów medycznych, dodatki odżywcze do celów leczniczych, leki do celów medycznych, leki wzmacniające, pastylki do celów farmaceutycznych, preparaty witaminowe, żywność dietetyczna do celów leczniczych, dodatki odżywcze do celów profilaktycznych, **29** białka spożywcze, żywieniowe dodatki na białku mlecznym, koncentraty żywieniowe z białka z serwatki, używki pokarmowe z substancji białkowych i ich koncentraty, produkty mleczne gotowe do spożycia, **30** pastylki spożywcze na bazie białka z serwatki, preparaty zbożowe, płatki zbożowe, produkty spożywcze na bazie owsa, jęczmień łuskany, jęczmień gnieciony, potrawy na bazie mąki, produkty z mąki mielonej, suchary, **31** mieszanki pokarmowe ze składników naturalnych, szczególnie ziaren i nasion, zawartych w tej klasie.

(111) **173357** (220) 2002 06 20 (210) 251796  
 (151) 2006 03 13 (441) 2002 12 30  
 (732) BERIS Pharmaceutical, Inc., Houston, US.  
 (540)

# fatigueaid

(531)  
 (510), (511) **05** artykuły na bazie białka do celów medycznych, aminokwasy do celów medycznych, preparaty białka do celów medycznych, substancje dietetyczne do celów medycznych, dodatki odżywcze do celów leczniczych, leki do celów medycznych, leki wzmacniające, pastylki do celów farmaceutycznych, preparaty witaminowe, żywność dietetyczna do celów leczniczych, dodatki odżywcze do celów profilaktycznych, **29** białka spożywcze, żywienia dodatki na białku mlecznym, koncentraty żywieniowe z białka z serwatki, używki pokarmowe z substancji białkowych i ich koncentraty, produkty mleczne gotowe do spożycia, **30** pastylki spożywcze na bazie białka z serwatki, preparaty zbożowe, płatki zbożowe, produkty spożywcze na bazie owsa, jęczmień łuskany, jęczmień gniony, potrawy na bazie mąki, produkty z mąki mielonej, suchary, **31** mieszanki pokarmowe ze składników naturalnych, szczególnie ziaren i nasion, zawartych w tej klasie.

(111) **173358** (220) 2002 06 20 (210) 251825  
 (151) 2006 04 27 (441) 2002 12 30  
 (732) „PRESTO” Spółka z ograniczoną odpowiedzialnością, Łódź, PL.  
 (540)



Kolor znaku: brązowy, kremowy  
 (531) 27.5, 29.1  
 (510), (511) **43** usługi gastronomiczne, usługi cateringowe.

(111) **173359** (220) 2002 06 19 (210) 251776  
 (151) 2006 03 08 (441) 2002 12 30  
 (732) MEDIAEXPERT Sp. z o.o., Warszawa, PL.  
 (540)

media **expert**

Kolor znaku: czerwony, czarny  
 (531) 27.5, 29.1  
 (510), (511) **07** maszyny do mięsa, miksery, roboty kuchenne elektryczne, odkurzacze, pralki, zmywarki do naczyń, **09** baterie elektryczne, aparaty fotograficzne, komputery, drukarki komputerowe, monitory, odbiorniki telewizyjne, kamery wideo, gramofony, odbiorniki radiowe, odbiorniki: audio, video, kalkulatory, płyty fonograficzne, kasety video, taśmy do rejestracji dźwięku, aparatura do rejestracji dźwięku, głośniki, aparaty telefoniczne, **11** grzejniki elektryczne, urządzenia i instalacje do gotowania, kuchenny sprzęt elektryczny, kucharki mikrofalowe, kuchnie: gazowe, elektryczne, gazowo-elektryczne, maszyny kuchenne, lodówki, zamrażarki, suszarki do bielizny elektryczne, suszarki do włosów, wentylatory, okapy, **12** rowery, **16** druk broszur i materiałów reklamowych, **20** meble, **35** badanie rynku, doradztwo w zakresie organizowania i prowadzenia działalności gospodarczej, dystrybucja materiałów reklamowych, reklamy, promocja sprzedaży dla osób trzecich, zaopatrzenie osób trzecich, **39** przewożenie ładunków, magazynowanie, dostarczanie towarów, **41** organizowanie i prowadzenie konferencji i kongresów.

(111) **173360** (220) 2002 08 22 (210) 254323  
 (151) 2006 04 19 (441) 2003 02 24  
 (732) Colgate-Palmolive Company, Nowy Jork, US.  
 (540) FOAM WORKS  
 (510), (511) **03** środki pielęgnacji osobistej, mianowicie preparaty do oczyszczania skóry.

(111) **173361** (220) 2002 08 26 (210) 254426  
 (151) 2006 03 29 (441) 2003 03 10  
 (732) ARTEFACT S.C. Krzysztof Kućma, Zbigniew Prokop, Kraków, PL.  
 (540) creator  
 (510), (511) **09** terminale i komputerowe urządzenia peryferyjne, programy komputerowe, **35** usługi projektowania reklam, zarządzanie zbiorami informatycznymi i bazami danych, **38** przesyłanie informacji tekstowej i obrazowej przy pomocy komputera, administrowanie pocztą elektroniczną, tworzenie serwisów internetowych, **42** usługi projektowania graficznego, plastycznego, architektonicznego, dekoracji wnętrz, wzornictwa przemysłowego, stron komputerowych sieciowych, druków, systemów i oprogramowania komputerowego, w tym także usługi projektowania świadczone przez sieć komputerową, usługi internetowe jak: dostarczanie dostępu do sieci, rejestracja domen, administrowanie stronami komputerowymi sieciami i serwerem sieci komputerowej.

(111) **173362** (220) 2002 08 27 (210) 254452  
 (151) 2006 04 24 (441) 2003 03 10  
 (732) POLSKA TELEFONIA CYFROWA Spółka z o.o., Warszawa, PL.  
 (540) Urodziny ERY  
 (510), (511) **09** aparaty telefoniczne, przewody i słuchawki telefoniczne, telefony komórkowe, zestawy głośno mówiące, anteny i baterie do tych telefonów, ładowarki, obudowy kolorowe, zestawy słuchawkowe, karty PCMCIA, obudowy, uchwyty i pokrowce do telefonów komórkowych, karty telefoniczne do automatów, karty telefoniczne do telefonów komórkowych - karty sim, urządzenia do przetwarzania informacji, urządzenia współpracujące z komputerami w zakresie przekazywania dźwięku i obrazu, magnetyczne nośniki danych, zapisane magnetyczne nośniki audio i video, **35** usługi w zakresie reklamy: organizacja kampanii reklamowych, wynajem i sprzedaż miejsca i czasu na reklamy, usługi w zakresie dystrybucji i doręczenia prospektów reklamowych, ofert sprzedaży i próbek reklamowych, również za pośrednictwem sieci teleinformatycznych - internetu, pośrednictwo w sprzedaży towarów za pośrednictwem internetu, usługi polegające na rejestrowaniu, kompilacji, systematyzacji pisemnych informacji i ich przekazywaniu za pośrednictwem sieci telefonicznych, internetu, dostarczanie pakietów informacji, tekstów reklamowych dostosowanych do indywidualnych wymagań odbiorcy, usługi w zakresie informacji o działalności gospodarczej i handlowej, udzielanie informacji telefonicznych w zakresie rozrywki, turystyki, organizacji podróży i oferowanie sprzedaży usług w tym zakresie, usługi świadczone w systemie on-line w zakresie kupna i sprzedaży towarów i usług, usługi sprzedaży aukcyjnej i promocyjnej towarów i usług, usługi w zakresie umożliwiania wymiany informacji i konwersacji w czasie realnym za pośrednictwem sieci teleinformatycznych internet i telefonów komórkowych, **36** usługi w zakresie pośrednictwa w zawieraniu umów ubezpieczeniowych, umów kredytowych za pośrednictwem telefonu i sieci teleinformatycznych internet, sprawdzanie stanu konta za pośrednictwem telefonu i sieci teleinformatycznych Internet, **38** usługi świadczone przez operatora sieci telefonii komórkowej w zakresie obsługi połączeń abonentów telefonii komórkowej, świadczenie usług przekazywania głosu i obrazu w systemie przekazu fonicznego i cyfrowego, świadczenie usług teleksowych i telefaksowych, świadczenie usług w zakresie zbierania i przekazywania informacji, świadczenie usług w zakresie przesyłania informacji tekstowej i obrazowej za pośrednictwem komputerów i sieci informatycznych, przekazywanie danych przy pomocy terminali komputerowych, przesyłanie wiadomości, danych, głosu i obrazu za pomocą przekazu satelitarne, świadczenie usług przekazywania poczty elektronicznej za pośrednictwem sieci telefonii komórkowej i telefonów komórkowych, udostępnianie połączeń z sieciami informatycznymi, wypożyczanie urządzeń służących do przekazywania głosu, obrazu i danych za pomocą telefonii analogowej, cyfrowej oraz satelitarnej, udostępnianie stron internetowych za pośrednictwem sieci telefonii komórkowej bezpośrednio na wyświetlaczu aparatu telefonicznego,



usługi w zakresie umożliwiania wymiany informacji i konwersacji w czasie realnym za pośrednictwem sieci teleinformatycznych internet i telefonów komórkowych, zbieranie i przekazywanie informacji, usługi przekazywania informacji lokalnej dotyczącej obszaru na którym znajduje się odbiorca zgodnie z indywidualnymi wymaganiami, **41** usługi w zakresie nauczania i rozrywki prowadzone za pośrednictwem sieci teleinformatycznych internet i telefonów komórkowych, organizowanie konkursów edukacyjnych i rozrywkowych, organizacja gier rozrywkowych, przeprowadzanie plebiscytów.

(111) **173363** (220) 2002 09 13 (210) 255007  
(151) 2006 04 24 (441) 2003 03 24  
(732) „DA VINCI” Spółka z o.o., Kolnik, PL.  
(540)

*Da Vinci*  
ROYAL

(531) 27.5  
(510), (511) **03** mydło, produkty perfumeryjne, olejki zapachowe, kosmetyki, środki do pielęgnacji włosów, środki do mycia zębów, **16** wydawnictwa, prospekty, ulotki, broszury książki, afisze, foldery, grafiki, **25** odzież, krawaty, apaszki, szale, muszki, bielizna, ubrania z wyłączeniem garniturów, nakrycia głowy, wyroby dziewiarskie, **35** usługi importowo - eksportowe, usługi w zakresie prowadzenia sklepu, hurtowni, komisju w zakresie produktów kosmetycznych, odzieży, bielizny, nakryć głowy, wyrobów dziewiarskich, organizacja wystaw w celach handlowych i reklamowych, reklama, pośrednictwo handlowe, **36** doradztwo finansowe, pośrednictwo finansowe, **39** wypożyczanie pojazdów, **40** wypożyczanie maszyn dziewiarskich, maszyn do szycia, krawiectwo, krojenie tkanin, hafciarstwo.

(111) **173364** (220) 2002 09 13 (210) 255008  
(151) 2006 04 24 (441) 2003 03 24  
(732) „DA VINCI” Spółka z o.o., Kolnik, PL.  
(540)

*Da Vinci*  
SHIRTMAKERS

(531) 27.5  
(510), (511) **03** mydło, produkty perfumeryjne, olejki zapachowe, kosmetyki, środki do pielęgnacji włosów, środki do mycia zębów, **16** wydawnictwa, prospekty, ulotki, broszury książki, afisze, foldery, grafiki, **25** odzież, krawaty, apaszki, szale, muszki, bielizna, ubrania z wyłączeniem garniturów, nakrycia głowy, wyroby dziewiarskie, **35** usługi importowo - eksportowe, usługi w zakresie prowadzenia sklepu, hurtowni, komisju w zakresie produktów kosmetycznych, odzieży, bielizny, nakryć głowy, wyrobów dziewiarskich, organizacja wystaw w celach handlowych i reklamowych, reklama, pośrednictwo handlowe, **36** doradztwo finansowe, pośrednictwo finansowe, **39** wypożyczanie pojazdów, **40** wypożyczanie maszyn dziewiarskich, maszyn do szycia, krawiectwo, krojenie tkanin, hafciarstwo.

(111) **173365** (220) 2002 09 20 (210) 255274  
(151) 2006 05 15 (441) 2003 03 24  
(732) ORLEN OIL Spółka z ograniczoną odpowiedzialnością, Kraków, PL.  
(540)



Kolor znaku: biały, pomarańczowo-żółty, czerwony, szary  
(531) 25.1, 26.11, 26.13, 27.5, 29.1  
(510), (511) **04** oleje silnikowe.

(111) **173366** (220) 2002 10 14 (210) 256251  
(151) 2006 04 26 (441) 2003 04 22  
(732) Ł KODA AUTO a.s., Mladá Boleslav, CZ.  
(540) Oryginalne części zamienne Ł koda  
(510), (511) **01** kleje (spoiwa) do celów przemysłowych, przeznaczone do produkcji samochodów osobowych, **02** farby, lakiery, preparaty ochronne do metali, przeznaczone do samochodów osobowych, **04** oleje przemysłowe, tłuszcze przemysłowe, smary, ropa naftowa, paliwa, w tym benzyna, przeznaczone do samochodów osobowych, **07** świece zapłonowe do silników spalania wewnętrznego, tłumiki dźwięków do silników i motorów, przeznaczone do samochodów osobowych, **09** urządzenia i przyrządy pomiarowe, sygnalizacyjne, elektryczne, optyczne, urządzenia do gaszenia ognia, elektryczne akumulatory i baterie, ładowarki do baterii, przeznaczone do samochodów osobowych, **12** samochody osobowe oraz ich części, akcesoria i części zamienne, silniki spalania wewnętrznego do samochodów osobowych, **37** naprawa samochodów osobowych, usługi w zakresie serwisu gwarancyjnego i pogwarancyjnego, przeglądy, regulacja i czyszczenie samochodów osobowych.

(111) **173367** (220) 2002 10 15 (210) 256298  
(151) 2006 04 19 (441) 2003 04 22  
(732) Knight Frank (Nominees) Limited, Londyn, GB.  
(540)



(531) 26.4, 26.5, 26.7  
(510), (511) **35** usługi aukcyjne, rozpowszechnianie materiałów reklamowych, oszacowania drewna na pniu /evaluation of standing timber/, usługi typu „public relations”, usługi publikacyjno-reklamowe, prowadzenie badań biznesowych, przygotowywanie raportów biznesowych, zarządzanie i administrowanie nieruchomościami, **36** zarządzanie portfelami, usługi inwestycyjne kapitałowe i dotyczące własności, usługi dotyczące zarządzania domami z apartamentami, usługi agencji nieruchomości, zarządzanie nieruchomościami, usługi finansowe, leasing nieruchomości i farm, zarządzanie i usługi brokerskie dotyczące nieruchomości, wynajem apartamentów i mieszkań, wyceny nieruchomości, oszacowania finansowe, konsultacje finansowe, przygotowywanie raportów dotyczących usług brokerskich, profesjonalne konsultacje dotyczące nieruchomości, **42** konsultacje architektoniczne, wzornictwo/projektowanie przemysłowe, usługi mierniczo-geodezyjne terenowe i drogowe, przygotowywanie raportów dotyczących powyższych usług, usługi doradcze dotyczące rozwoju i eksploatacji/zagospodarowania terenu, usługi dotyczące własności przemysłowej.

(111) **173368** (220) 2002 10 16 (210) 256352  
(151) 2006 05 08 (441) 2003 04 22  
(732) FELIX POLSKA Sp. z o.o., Słomniki k/Krakowa, PL.  
(540) FELIX

(510), (511) **29** preparowane orzechy, orzechy w polewie, przekąski przygotowane na bazie orzechów, spreparowane nasiona, suszone subtropikalne owoce, **30** suchary ryżowe, czekolady orzechowe, przekąski i przekąski do przygotowywania w formie dań nie zawarte w innych klasach, **31** nie spreparowane orzechy i nasiona.

(111) **173369** (220) 2002 11 04 (210) 257037  
(151) 2006 03 16 (441) 2003 05 05  
(732) Wilk Barbara, Zakład Organizacji Pogrzebów MOREX, Kutno, PL.  
(540)



(531) 5.3, 27.5  
(510), (511) **45** pogrzeby, zakłady pogrzebowe.



(111) **173370** (220) 2002 11 22 (210) 257822  
 (151) 2006 03 14 (441) 2003 06 02  
 (732) Zakłady Mięsne „Łmeat-Łuków” Spółka Akcyjna, Łuków, PL.  
 (540)



Kolor znaku: biały, czerwony, granatowy  
 (531) 26.1, 27.5, 29.1

(510), (511) **29** świeże, konserwowane, suszone, mrożone, gotowane i pasteryzowane mięso, ryby, drób, dziczyzna i wyroby z nich, w tym konserwy mięsne, również z dodatkiem warzyw, potrawy na bazie mięsa, tłuszcze jadalne, pasztety mięsne, rybne, drobiowe i z dziczyzny, **30** paszteciki, pierożki mięsne, pizze, sosy do mięs, **35** usługi w zakresie prowadzenia sklepów z wyżej wymienionymi towarami.

(111) **173371** (220) 2002 11 22 (210) 257824  
 (151) 2006 03 14 (441) 2003 06 02  
 (732) Zakłady Mięsne „Łmeat-Łuków” Spółka Akcyjna, Łuków, PL.  
 (540) Eksplozja smaku

(510), (511) **29** świeże, konserwowane, suszone, mrożone, gotowane i pasteryzowane mięso, ryby, drób, dziczyzna i wyroby z nich, w tym konserwy mięsne, również z dodatkiem warzyw, potrawy na bazie mięsa, tłuszcze jadalne, pasztety mięsne, rybne, drobiowe i z dziczyzny, **30** paszteciki, pierożki mięsne, pizze, sosy do mięs, **35** usługi w zakresie prowadzenia sklepów z wyżej wymienionymi towarami.

(111) **173372** (220) 2002 11 22 (210) 257848  
 (151) 2006 02 06 (441) 2003 06 02  
 (732) „WIKING” Irena Piotrowska, Marek Piotrowski Spółka Jawna, Szczecin, PL.  
 (540)



Kolor znaku: żółty, czarny  
 (531) 18.3, 27.5, 29.1  
 (510), (511) **20** meble, lustra, materace, wieszaki na ubrania.

(111) **173373** (220) 2002 12 18 (210) 258981  
 (151) 2006 04 03 (441) 2003 06 30  
 (732) Sk Chemicals Co., Ltd, Suwon-si, KR.  
 (540)

# SK Eurochemicals

(531) 27.5  
 (510), (511) **01** nieprzetworzony sztuczny poliester, polichlorek winylu, żywice polimetylometakrylanowe w postaci proszków, cieczy, substancji, płatków albo granulek do stosowania w przemyśle tworzyw sztucznych, dodatki chemiczne do benzyny, dodatki chemiczne do oleju silnikowego, dodatki chemiczne do stosowania przy produkcji farmaceutyków, kosmetyków i kompozycji do prasowania tworzyw sztucznych, środki przeciwko zamarzaniu, nieprzetworzone sztuczne żywice do farb, klejów, dla przemysłu tworzyw sztucznych, przemysłu włókien szklanych i przemysłu elektronicz-

nego, dodatki chemiczne do obróbki paliw, dodatki chemiczne do stosowania w paliwach do silników spalinowych, chemikalia do stosowania przy produkcji klejów, farmaceutyków, tekstyliów, tworzyw sztucznych i farb, chlor do basenów pływackich, chłodziwa do silników pojazdów, żywice syntetyczne do stosowania przy produkcji tłoczywa, tłoczywa z tworzywsztucznych do stosowania w operacjach wytłaczania tworzyw sztucznych, tłoczywa z tworzyw sztucznych do stosowania przy produkcji prasowanych wyrobów z tworzyw sztucznych, tłoczywa z tworzyw sztucznych do stosowania przy produkcji arkuszy i folii z tworzyw sztucznych, sztuczne nieprzetworzone żywice dla przemysłu tworzyw sztucznych i włókna szklanego, syntetyczne żywice do stosowania przy produkcji klejów, farb, kosmetyków i spoiw, syntetyczne żywice do stosowania przy produkcji tłoczyw z tworzyw sztucznych, siarczany amonowe do zastosowań analitycznych, mieszanin zamrażających i garbowania, superfosfaty wapniowe do nawozów, zakwasów do proszków piekarniczych, mąki pszennej, dodatków mineralnych do żywności i pasz, nawóz manganowy, nawóz na bazie wapna palonego, gleba wytworzona ze zgniłych liści, mieszane nawozy organiczne, odpady z dziedzińców gospodarskich do stosowania jako nawóz, mieszane nawozy chemiczne, sztuczna gleba do hodowli roślin, kwasy nieorganiczne do nawozów, środki emulgujące do dodatków do żywności, chemikalia do obróbki skóry, chemikalia do konserwacji żywności, kleje do układania płytek podłogowych, pokryć ściennych, sztuczne środki słodzące, sadza do celów przemysłowych, chemikalia do uzdatniania wody, czynniki chłodnicze i szkliva ceramiczne, żywice poliestrowe do stosowania przy produkcji włókien, żywice polietylenowe do stosowania przy produkcji izolacji elektrycznych, materiałów opakowaniowych, wyrobów i artykułów kuchennych, żywice kazeinowe do stosowania przy produkcji prasowanych tworzyw sztucznych, klejów i farb, miazgi chemiczne do stosowania przy produkcji materiałów opakowaniowych, żywice na bazie polichloru winylu do stosowania przy produkcji substytutów gumowych, wykończeń foliowych do tekstyliów i rur, żywice polimetylometakrylanowe do stosowania przy produkcji włókien, samolotów i samochodów, żywice poliestrowe do stosowania przy produkcji części osprzętu i sprzętu elektrycznego, żywice akrylowe do stosowania przy produkcji części osprzętu i sprzętu elektrycznego, żywice poliamidowe do stosowania przy produkcji substytutów gumowych, wykończeń foliowych do tekstyliów i rur, żywice epoksydowe do stosowania przy produkcji barwników i klejów, żywice polibutylenowo-tereftalanowe do stosowania przy wytwarzaniu protez, izolacji elektrycznych i powłok papierowych, żywice polietylenowo-tereftalanowe do stosowania przy wytwarzaniu protez, izolacji elektrycznych i powłok papierowych, żywice ftalowe do stosowania przy wytwarzaniu barwników.

(111) **173374** (220) 2002 12 18 (210) 258983  
 (151) 2006 04 03 (441) 2003 06 30  
 (732) Deja Vu Consulting, Inc., Lansing, US.  
 (540)



(531) 2.9.25, 9.9.5, 26.1.14, 27.5.5  
 (510), (511) **41** usługi rozrywkowe, mianowicie prezentowanie na żywo przedstawień rewiowych i komediowych.

(111) **173375** (220) 2002 12 23 (210) 259161  
 (151) 2005 11 29 (441) 2003 06 30  
 (732) Bydgoska Hurtownia Pracownicza „BEHAPEX” Zenona Osowska, Bydgoszcz, PL.  
 (540) BEHAPEX  
 (510), (511) **09** odzież ochronna zabezpieczająca przed wypadkami, sprzęt ochronny zabezpieczający przed wypadkami przy pracy, gaśnice, odzież chroniąca przed ogniem, koce strażackie, **25** odzież robocza, rękawice robocze.

(111) **173376** (220) 2002 12 23 (210) 259180  
 (151) 2006 04 28 (441) 2003 06 30  
 (732) British American Tobacco (Brands) Limited, Londyn, GB.  
 (540) XIRIX  
 (510), (511) **34** papierosy, tytoń, wyroby tytoniowe, substytuty i składniki tytoniu używane przy produkcji wyrobów tytoniowych.

(111) **173377** (220) 2003 01 13 (210) 259617  
 (151) 2006 04 18 (441) 2003 07 14  
 (732) „PROMIC” Spółka z ograniczoną odpowiedzialnością, Warszawa, PL.  
 (540)

# SŁOWO

wśród nas

(531) 27.5.1  
 (510), (511) **09** kasety audio-video i nośniki pamięci komputerowej nagrane, **16** wydawnictwa periodyczne i nieperiodyczne, afisze, akcydensy, albumy, biuletyny, czasopisma, druki firmowe, etykiety, foldery, grafiki, informatory, kalendarze, karty okolicznościowe, książki, komiksy, kalkomanie, katalogi, naklejki, plakaty, plansze, podręczniki, publikacje multimedialne, wydawnictwa muzyczne, artykuły piśmienne.

(111) **173378** (220) 2003 01 13 (210) 259618  
 (151) 2006 04 18 (441) 2003 07 14  
 (732) „PROMIC” Spółka z ograniczoną odpowiedzialnością, Warszawa, PL.  
 (540)

# OREMUS

(531) 27.5.1  
 (510), (511) **09** kasety audio-video i nośniki pamięci komputerowej nagrane, **16** wydawnictwa periodyczne i nieperiodyczne, afisze, akcydensy, albumy, biuletyny, czasopisma, druki firmowe, etykiety, foldery, grafiki, informatory, kalendarze, karty okolicznościowe, książki, komiksy, kalkomanie, katalogi, naklejki, plakaty, plansze, podręczniki, publikacje multimedialne, wydawnictwa muzyczne, artykuły piśmienne.

(111) **173379** (220) 2003 01 23 (210) 260119  
 (151) 2006 05 16 (441) 2003 07 28  
 (732) NP PHARMA Spółka z o.o., Ostrów Mazowiecka, PL.  
 (540)



(531) 19.11.1, 26.1.1, 27.5.1  
 (510), (511) **03** kosmetyki, **05** preparaty farmaceutyczne, leki, preparaty witaminowe i mineralne, preparaty dietetyczne do celów leczniczych, napoje do celów leczniczych, tabletki musujące wzbogacone w witaminy i minerały do celów leczniczych.

(111) **173380** (220) 2003 02 03 (210) 260542  
 (151) 2006 05 15 (441) 2003 08 11  
 (732) ENERGOAPARATURA S.A., Katowice, PL.  
 (540) ENAP  
 (510), (511) **09** szafy, tablice i pulpity sterownicze oraz urządzenia kontrolno-pomiarowe występujące w instalacjach automatyki

pomiarów i sterowania obiektami przemysłowymi, elementy automatyki, **37** montaż i rozruch układów pomiarowych i automatyki, **40** kompletowanie materiałów na zamówienie osób trzecich, **42** projektowanie w zakresie automatyki i pomiarów oraz w zakresie instalacji elektrycznych.

(111) **173381** (220) 2003 02 07 (210) 260711  
 (151) 2006 05 10 (441) 2003 08 11  
 (732) Gambit Lubawka Sp. z o.o., Lubawka, PL.  
 (540)



Kolor znaku: biały, żółty, niebieski

(531) 26.1.4, 27.5.1, 29.1.13  
 (510), (511) **07** okładziny hamulcowe inne niż do pojazdów, **09** ubrania zabezpieczające przed wypadkami, napromieniowaniem, ogniem, **12** części i akcesoria do pojazdów mechanicznych, okładziny hamulcowe do pojazdów, **17** tkaniny izolacyjne, tkaniny z włókien szklanych do izolacji, taśmy izolacyjne, taśmy uszczelniające, taśmy hamulcowe, guma surowa lub półprzetworzona, materiały izolacyjne, materiały uszczelniające, filc izolacyjny, **19** materiały i wyroby ceramiczne ogniotrwałe nie ujęte w innych klasach, **22** wyroby powroźnicze i sieciowe nie ujęte w innych klasach, **24** tkaniny bawełniane, wełniane, tkaniny do celów włókienniczych, tkaniny elastyczne, tkaniny imitujące skóry zwierząt, tkaniny z włókien szklanych do celów włókienniczych, tkaniny nieprzepuszczające gazów, materiały tekstylne nietkane, **25** ubrania robocze, **35** zgrupowanie na rzecz osób trzecich wyrobów chemicznych pozwalające nabywcy wygodnie je oglądać i kupować w hurtowni, **40** usługi w zakresie wykańczania materiałów włókienniczych, usługi w zakresie zagospodarowania niemetalowych odpadów, **42** usługi w zakresie projektowania budowlanego, urbanistycznego i technologicznego, usługi w zakresie badań i analiz technicznych.

(111) **173382** (220) 2003 02 12 (210) 260934  
 (151) 2006 04 03 (441) 2003 08 25  
 (732) „KĘDZIORA” Spółka z ograniczoną odpowiedzialnością, Sochaczew, PL.  
 (540)



Kolor znaku: czarny, srebrny, złoty

(531) 26.1.2, 26.4.6, 27.5.1, 29.1.2  
 (510), (511) **06** drzwi metalowe dla budownictwa, **19** drzwi niemetalowe dla budownictwa.

(111) **173383** (220) 2003 02 18 (210) 261156  
 (151) 2006 03 02 (441) 2003 08 25  
 (732) BONGRAIN S.A., Viroflay, FR.  
 (540)



Kolor znaku: biały, czarny, złoty, brązowy, beżowy, zielony, niebieski, żółty

(531) 2.1.1, 27.5.17, 29.1.11  
 (510), (511) **29** mleko, sery i produkty mleczne.

(111) **173384** (220) 2003 02 18 (210) 261157  
 (151) 2006 03 02 (441) 2003 08 25  
 (732) BONGRAIN S.A., Viroflay, FR.  
 (540) SEKRET MNICHA  
 (510), (511) **29** mleko, sery i produkty mleczne.

(111) **173385** (220) 2003 02 27 (210) 261545  
 (151) 2006 03 30 (441) 2003 09 08  
 (732) „DIAMENTPOL” Grzegorz Kowalczyk, Jacek Pijewski  
 Spółka Jawna, Katowice, PL.  
 (540)

DIAMENTPOL 

Kolor znaku: czarny, żółty, biały  
 (531) 17.2.1, 27.5.1, 29.1.2, 29.1.6, 29.1.8  
 (510), (511) **07** narzędzia diamentowe i narzędzia ściernie o napędzie innym niż ręczny, **14** ziarno diamentowe (surowiec).

(111) **173386** (220) 2003 03 04 (210) 261831  
 (151) 2006 03 02 (441) 2003 09 08  
 (732) „3P SYSTEM” Spółka z o.o., Warszawa, PL.  
 (540)

  
**3 P SYSTEM**

Kolor znaku: ciemnoniebieski, jasnoniebieski  
 (531) 21.3.25, 26.2.7, 27.5.5, 29.1.4  
 (510), (511) **16** torby, koperty, woreczki do pakowania z tworzyw sztucznych, folie z tworzyw sztucznych do pakowania, folie z tworzyw sztucznych z pęcherzykami powietrza do pakowania lub zabezpieczania w transporcie, **20** pojemniki do pakowania z tworzyw sztucznych.

(111) **173387** (220) 2003 03 07 (210) 261963  
 (151) 2006 04 26 (441) 2003 09 08  
 (732) PRZEDSIĘBIORSTWO PRODUKCYJNO-HANDLOWE „BOM”,  
 Spółka jawna Włodzimierz Brzosko, Adam Muszyński, Wrocław, PL.  
 (540)

 **BOM**

Kolor znaku: złoty, czarny  
 (531) 24.15.15, 26.1.3, 26.3.5, 26.15.1, 27.5.3, 27.5.5, 29.1.2  
 (510), (511) **37** usługi w zakresie: montażu i napraw urządzeń klimatyzacyjnych, wentylacyjnych i ogrzewania, **39** usługi związane z dostawą urządzeń do zaprojektowanych układów klimatyzacyjnych, wentylacyjnych i ogrzewania, **42** usługi w zakresie projektowania: klimatyzacji, wentylacji i ogrzewania.

(111) **173388** (220) 2003 03 11 (210) 262108  
 (151) 2006 04 06 (441) 2003 09 22  
 (732) Kimberly-Clark Worldwide, Inc., Neenah, US.  
 (540) ANDREX  
 (510), (511) **16** bibułki do twarzy, bibułki toaletowe, papierowe ręczniki oraz papierowe serwetki stołowe.

(111) **173389** (220) 2003 03 17 (210) 262273  
 (151) 2006 04 12 (441) 2003 09 22  
 (732) „TEMIWA” Przedsiębiorstwo Produkcyjno-Usługowo-Handlowe Spółka Jawna Waldemar Moryc, Mirosław Starzyk, Bolesławiec, PL.  
 (540)

**stonplast**

Kolor znaku: żółty, czarny  
 (531) 27.5.1, 29.1.2  
 (510), (511) **06** parapety - z blachy stalowej i z blachy aluminiowej, **19** parapety - z drewna, granitu, marmuru, plastiku.

(111) **173390** (220) 2003 03 18 (210) 262402  
 (151) 2006 03 22 (441) 2003 09 22  
 (732) Kabushiki Kaisha Nibariki, Tokio, JP.  
 (540) W KRAINIE BOGÓW  
 (510), (511) **09** kasety zewnętrzne, kasety, karty i dyski z nagranyymi programami do komputerowych gier wideo, automaty i maszyny uruchamiane przez wrzucenie monety służące do celów rozrywkowych, dyski kompaktowe z nagraniami dźwięku i/lub obrazu, taśmy magnetyczne do komputerów, telefony przenośne, filmy naświetlone, slajdy, taśmy z nagraniami dźwięku i/lub obrazu, **14** budziki, emblematy i odznaki, broszki, sztabki, naszyjniki, szpilki z metali szlachetnych, kolczyki, monety, wisioriki, spinki do krawatów, szpilki do krawatów, zegarki, bransoletki do zegarków, **15** harmonijki ustne, pozytywyki, szafy grające, talerze, tamburyna, okaryny, **16** długopisy, ołówki, kalka maszynowa, albumy, zakładki, sztalugi, książki, czasopisma, kalendarze, broszury, mapy, chusteczki papierowe, papier toaletowy, teczki papierowe, papierowe ręczniki do twarzy, urządzenia do oprawiania fotografii, reprodukcje graficzne, fotografie, papier do pakowania, pastele, notatniki, pióra, ramki do fotografii, gumki, stemple, tusz i atrament, segregatory, **18** torby na zakupy, torby podróże, torby turystyczne, teczki, opaski ze skóry, opaski z pluszu, paski skórzane, paski pluszowe, etui na klucze, taśmy skórzane, portfele, portmonetki, wyroby rymarskie, walizki, parasole i pokrowce na parasole, **20** poduszki, materace, poduszki pod głowę, krzesła, łóżka, kasety z drewna lub z tworzyw sztucznych, pudełka, skrzynie z drewna lub z tworzyw sztucznych, kołki-wieszaki na ubrania, zasłony dekoracyjne, wieszaki, biurka, stojaki na czasopisma, lustra, tabliczki z nazwiskiem (nie z metalu), ramy do obrazów, spiwoży turystyczne, **21** łyżki kuchenne, wanienki dla niemowląt, garnki, półmiski (nie z metali szlachetnych), szczotki do mycia naczyń, szczotki do czyszczenia, szczotki do obuwia, kosze na śmieci, ściereczki do kurzu, ściereczki do wycierania mebli, skrzynie na śmieci, grzebienie, etui na grzebienie, mydelniczki, wiadra, puszki do pudru, szczotki do celów toaletowych, puszki na herbatę (nie z metali szlachetnych), dzbanki na herbatę (nie z metali szlachetnych), butelki na napoje, serwetniki, łyżki do butów, mydelniczki zamknięte, polewaczki, termosy, kosze na odpadki, chińskie pałeczki do jedzenia, wyroby artystyczne z porcelany, terrakoty i ze szkła, cukierniczki i solniczki, sosjerki (nie z metali szlachetnych), **24** bielizna kąpielowa, koce, tkaniny bawełniane, tekstylne ręczniki do twarzy, prześcieradła, chusteczki tekstylne, obrusy, narzuty, tapety tekstylne, obicia ścienne, pokrowce na materace, rękawice toaletowe, poszwy, kołdry, pledy, poszewki na poduszki, bielizna pościelowa, **25** majtki, fartuchy, stroje kąpielowe, czapki, pałta, płaszcze, marynarki i kurtki, bielizna, odzież dżersejowa, bezrękawniki, rękawiczki, mankiety, nauszники, krawaty, kurtki parki, pidżamy, szaliki, koszule wizytowe, skarpetki, garnitury i kostiumy, spodnie, kamizelki, buty sportowe, sandały, kapcie, obuwie sportowe, **26** sztuczne kwiaty, igły do szycia, emblematy i odznaki, broszki, sprzączki, pudełka na przybory do szycia, guziki, wstążki do włosów, siatki na włosy, ozdoby do włosów (nie z metali szlachetnych), wstążki, zapięcia do podwiązek, zapięcia do szelek, **27** dywany, wykładziny podłogowe, maty, tapety, tapety gobelinowe nietekstylne, **28** zabawki z tworzyw sztucznych, zabawki metalowe, zabawki pluszowe, zabawki gumowe, figurki z tworzyw sztucznych, figurki z metalu, klocki, pistolety - zabawki, pojazdy - zabawki, śmieszne rzeczy, bąki,



maski - zabawki, lalki pluszowe, lalki z tworzyw sztucznych, figurki zabawki ruchome, kukielki, zabawki wypchane, karty do gry z nadrukowanymi obrazkami, warcaby, rzutki, kości do gry, łódeczka dla lalek, domino, stoły do gry w piłkarzyki, kulki do gry, podręczne urządzenia do gier elektronicznych innych niż telewizyjne, gry towarzyskie i gry planszowe, stojaki do drzewek bożonarodzeniowych, szachy, ozdoby choinkowe, **29** masło kakaowe, masło kokosowe, masło arachidowe, marmolada, jogurt, kefir, kumys, sery, chrupki owocowe, owoce mrożone, galaretki owocowe, owoce lukrowane, dżemy, orzechy preparowane, chipsy ziemniaczane, rodzynki, kiełbasy, **30** ciasta migdałowe, cukierki, guma do żucia, lukrecja, napoje na bazie kawy i napoje na bazie kakao, herbatniki słodowe, miętówki, sorbety, wafle, bułeczki, pop corn, ciasteczka, płatki kukurydziane, lody i sorbety w proszku, **32** wody gazowane, imbirowe napoje gazowane, woda salcerska, napoje serwatkowe, soki owocowe, bezalkoholowe napoje z soków owocowych, brzeczka słodowa, wody, piwo, **33** ekstrakty alkoholowe, napoje alkoholowe zawierające owoce, brandy, cydr, gin, likiery, sake, whisky, wina, **38** nadawanie programów radiowych i telewizyjnych, łączność za pośrednictwem terminali komputerowych lub telefonów, usługi poczty elektronicznej, komputerowo wspomaganie transmisje informacji i obrazów, transmisje faksowe, nadawanie i przyjmowanie telegramów, łączność za pośrednictwem telefonii komórkowej, informacja o telekomunikacji, **41** usługi parków rozrywki, wynajmowanie filmów kinematograficznych, kursy korespondencyjne, informacja o edukacji, rozrywka telewizyjna, produkcja filmów, studia filmowe, organizacja wystaw w celach kulturalnych lub edukacyjnych, planowanie przyjęć, produkcja widowisk, publikacja książek, programy radiowe i telewizyjne, wynajmowanie taśm wideo, organizowanie i prowadzenie widowisk i imprez rozrywkowych, planowanie przebiegu gier, obsługa i prowadzenie wystaw w celach kulturalnych lub edukacyjnych, **42** programowanie komputerowe, projektowanie oprogramowania komputerowego, usługi artystów grafików, wynajmowanie oprogramowania komputerowego, licencjonowanie własności intelektualnej, zarządzanie prawami autorskimi.

(111) **173391** (220) 2003 03 24 (210) 262640  
 (151) 2006 05 08 (441) 2003 10 06  
 (732) Elan Pharmaceuticals, Inc., South San Francisco, US.  
 (540) PRIALT  
 (510), (511) **05** preparaty farmaceutyczne.

(111) **173392** (220) 2003 03 24 (210) 262641  
 (151) 2006 05 08 (441) 2003 10 06  
 (732) British American Tobacco (Brands) Limited, Londyn, GB.  
 (540)



(531) 9.7.5, 21.3.7, 26.1.4  
 (510), (511) **34** papierosy, tytoń, wyroby tytoniowe, artykuły dla palących, zapalniczki, zapalaki.

(111) **173393** (220) 2003 03 24 (210) 262653  
 (151) 2006 05 08 (441) 2003 10 06  
 (732) „MACRO-POOL” J.CHOJNACKI, I. JANCZUKOWICZ SPÓŁKA JAWNA, Piła, PL.  
 (540) MACRO-POOL

(510), (511) **07** ciągniki ogrodowe jednoosiowe, pługi, brony, kosiarzki ogrodowe, kosiarki snopowiązałki, kombajny zbożowe, **12** traktory, ciągniki, **21** poidła, koryta dla zwierząt, termoizolacyjne pojemniki na żywność, karmniki, autokarmniki, **36** pośrednictwo w sprawach majątku nieruchomości oraz maszyn i urządzeń, **37** naprawa i konserwacja maszyn i urządzeń, **39** transport towarów lądowy i wodny, dystrybucja wody, **40** uzdatnianie wody, unieszkodliwianie odpadów,

odprowadzanie ścieków, **42** projektowanie: budowlane, urbanistyczne, technologiczne, badania i analizy techniczne.

(111) **173394** (220) 2003 03 24 (210) 262654  
 (151) 2006 05 08 (441) 2003 10 06  
 (732) „MACRO-POOL” J.CHOJNACKI, I. JANCZUKOWICZ SPÓŁKA JAWNA, Piła, PL.  
 (540)



Kolor znaku: biały, granatowy, czarny

(531) 26.7.25, 26.11.13, 27.5.1, 29.1.4  
 (510), (511) **07** ciągniki ogrodowe jednoosiowe, pługi, brony, kosiarzki ogrodowe, kosiarki snopowiązałki, kombajny zbożowe, **12** traktory, ciągniki, **21** poidła, koryta dla zwierząt, termoizolacyjne pojemniki na żywność, karmniki, autokarmniki, **36** pośrednictwo w sprawach majątku nieruchomości oraz maszyn i urządzeń, **37** naprawa i konserwacja maszyn i urządzeń, **39** transport towarów lądowy i wodny, dystrybucja wody, **40** uzdatnianie wody, unieszkodliwianie odpadów, odprowadzanie ścieków, **42** projektowanie: budowlane, urbanistyczne, technologiczne, badania i analizy techniczne.

(111) **173395** (220) 2003 03 26 (210) 262751  
 (151) 2006 04 12 (441) 2003 10 06  
 (732) „FORMES” Sp. z o.o., Konopiska, PL.  
 (540)

VENUS

(531) 27.5.1  
 (510), (511) **11** klosze do lamp, lampy oświetleniowe, płuczki ustępowe, sedesy, **20** lustra, haki niemetalowe, półki, pudełka z tworzyw sztucznych, wieszaki zwłaszcza na ręczniki, **21** dozowniki papieru toaletowego, kubki, mydelniczki, szczotki do misek klozetowych.

(111) **173396** (220) 2003 04 04 (210) 263147  
 (151) 2006 04 19 (441) 2003 10 06  
 (732) „Polifarb Cieszyn-Wrocław” S.A., Wrocław, PL.  
 (540)

*Sekrety Natury*

Kolor znaku: granatowy

(531) 27.5.1, 29.1.4  
 (510), (511) **01** żywice syntetyczne w stanie surowym, **02** farby, lakiery, emalie, pokosty, bejce, koloranty, **17** materiały do uszczelniania, **19** materiały budowlane niemetalowe.

(111) **173397** (220) 2003 04 04 (210) 263148  
 (151) 2006 04 19 (441) 2003 10 06  
 (732) „Polifarb Cieszyn-Wrocław” S.A., Wrocław, PL.  
 (540)

dekoral  
*Sekrety Natury*

Kolor znaku: biały, granatowy

(531) 1.1.1, 26.2.7, 27.5.1, 29.1.4, 29.1.6



(510), (511) **01** żywice syntetyczne w stanie surowym, **02** farby, lakiery, emalie, pokosty, bejce, koloranty, **17** materiały do uszczelniania, **19** materiały budowlane niemetalowe.

(111) **173398** (220) 2003 04 07 (210) 263220  
(151) 2006 05 17 (441) 2003 10 20  
(732) Zakłady Chemiczne „ORGANIKA-AZOT” Spółka Akcyjna, Jaworzno, PL.  
(540) Mrówkol  
(510), (511) **05** środki insektobójcze.

(111) **173399** (220) 2003 04 07 (210) 263221  
(151) 2006 05 17 (441) 2003 10 20  
(732) Zakłady Chemiczne „ORGANIKA-AZOT” Spółka Akcyjna, Jaworzno, PL.  
(540) Miedzian  
(510), (511) **05** środki grzybobójcze.

(111) **173400** (220) 2003 04 15 (210) 263584  
(151) 2006 04 06 (441) 2003 10 20  
(732) Unilever Polska S.A., Warszawa, PL.  
(540) APETYT NA RODZINĘ  
(510), (511) **29** mięso, ryby, drób, dziczyzna, ekstrakty mięsne, konserwowane, suszone i gotowane owoce i warzywa, galaretki, dżemy, kompoty, jaja, mleko, produkty mleczne, oleje i tłuszcze jadalne.

(111) **173401** (220) 2003 04 28 (210) 264134  
(151) 2006 04 18 (441) 2003 11 03  
(732) Warner Bros. Entertainment Inc., Burbank, US.  
(540) MOONY

(510), (511) **16** papier, tektura i wyroby z tych materiałów, nie ujęte w innych klasach oraz materiały drukowane, włączając książki z bohaterami z filmów animowanych, przygodowych, komediowych i/lub dramatycznych, komiksy, książeczki dla dzieci, czasopisma z postaciami z filmów animowanych, przygodowych, komediowych i/lub dramatycznych, książeczki do kolorowania, książki dla dzieci rozwijające ich sprawność manualną i umysłową, materiały intrologatorskie, materiały piśmienne, papier do pisania, koperty, notatniki, terminarze, kartki do notowania, karty okolicznościowe, karty do kolekcjonowania i wymieniania się, litografie, długopisy, ołówki, piórnik, gumki do ścierania, kredki świecowe, markery, ołówki kolorowe, zestawy do malowania, kreda i tablice do szkolne, kalkomanie, kalkomanie do przyklejania pod wpływem ciepła, plakaty, fotografie, okładki na książki, zakładki, kalendarze, papier od owijania prezentów, drobne przedmioty na przyjęcia oraz papierowe dekoracje na przyjęcia, włączając serwetki papierowe, okrągłe papierowe serwetki pod ciasteczka lub kanapki, papierowe maty pod naczynia, krepina, kapelusze papierowe, zaproszenia, papierowe obrusy, papierowe dekoracje do ciast, drukowane szablony do haftowania lub aplikacji na tkaninach, drukowane szablony na kostiumy, pidżamy, bluzy i t-shirty, kleje do materiałów piśmiennych lub do celów domowych, materiały przeznaczone dla artystów, pędzle malarskie, maszyny do pisania i sprzęt biurowy (z wyjątkiem mebli), materiały szkoleniowe i instruktażowe (z wyjątkiem aparatów), materiały z tworzyw sztucznych do pakowania (nie ujęte w innych klasach), czcionki drukarskie, matryce, **25** odzież, obuwie i nakrycia głowy dla mężczyzn, kobiet i dzieci, włączając koszule, t-shirty, bluzy, stroje do joggingu, spodnie, ubrania jeansowe, szorty, krótkie bluzeczki, odzież przeciwdeszczowa, śliski niaki z tkanin, spódnice, bluzki, sukienki, szelki, swetry, kurtki i marynarki, okrycia, płaszcze przeciwdeszczowe, odzież na śnieg, krawaty, szlafroki, kapelusze, czapki, daszki przeciwsłoneczne, paski, szaliki, bielizna nocna, pidżamy, bielizna damska, bielizna, stroje kąpielowe, kostiumy składające się z ubrania i maski, **28** zabawki oraz artykuły sportowe i gimnastyczne, włączając gry i przedmioty do zabawy, takie jak figurki typu action i akcesoria do nich, zabawki pluszowe, balony, zabawki kąpielowe, zabawki do jeżdżenia, akcesoria sprzedawane w komplecie z kartami do gry, zabawki pojazdy, lalki, dyski latające, ręczne urządzenia do gier elektronicznych, gry planszowe, gry karciane, gry zręcznościowe, gry towarzyskie, gry komputerowe typu zgadywanki słowne, gry polegające na trafianiu do celu, wolnostojące urządzenia do gier z wyjściem na wideo, układanki i puzzle, maski papierowe, deskorolki, łyżwy, zabawki do polewania wodą,

piłki, włączając piłki do zabawy, piłki futbolowe, piłki baseballowe, piłki do koszykówki, rękawice do baseballa, akcesoria pływające do celów rekreacyjnych, tratwy pływające do celów rekreacyjnych, deski surfingowe, deski do pływania do celów rekreacyjnych, płetwy do pływania, pistolety na wodę, naczynia zabawki do pieczenia i do gotowania, skarbonki, dekoracje bożonarodzeniowe.

(111) **173402** (220) 2003 04 28 (210) 264135  
(151) 2006 04 27 (441) 2003 11 03  
(732) Ener Formulations Ltd., Mississauga, CA.  
(540) MASS-TECH  
(510), (511) **05** odżywcze dodatki żywnościowe i sportowe stosowane przy treningach siłowych i sprawnościowych.

(111) **173403** (220) 2003 04 28 (210) 264136  
(151) 2006 04 27 (441) 2003 11 03  
(732) MuscleTech Research and Development, Inc., Mississauga, CA.  
(540) SLIM - TECH  
(510), (511) **05** odżywcze dodatki żywnościowe i sportowe stosowane przy treningach siłowych i sprawnościowych.

(111) **173404** (220) 2003 04 28 (210) 264139  
(151) 2006 04 27 (441) 2003 11 03  
(732) MuscleTech Research and Development, Inc., Mississauga, CA.  
(540) HYDROXAGEN  
(510), (511) **05** odżywcze dodatki żywnościowe i sportowe stosowane przy treningach siłowych i sprawnościowych.

(111) **173405** (220) 2003 04 28 (210) 264148  
(151) 2006 04 27 (441) 2003 11 03  
(732) MERCK & CO., Inc. (a New Jersey Corporation), Whitehouse Station, US.  
(540) PROTRILYN

(510), (511) **05** preparaty farmaceutyczne i weterynaryjne, preparaty sanitarne do celów medycznych, substancje dietetyczne do celów medycznych, żywność dla niemowląt, plastry, materiały opatrunkowe, materiały do plombowania zębów, woski dentystyczne, środki dezynfekcyjne, preparaty do zwalczania szkodników, fungicydy, herbicydy.

(111) **173406** (220) 2003 04 28 (210) 264149  
(151) 2006 04 27 (441) 2003 11 03  
(732) STATOIL ASA, Stavanger, NO.  
(540)



(531) 26.4.9, 27.5.17  
(510), (511) **09** aparaty i przyrządy naukowe, żeglarskie, geodezyjne, fotograficzne, kinematograficzne, optyczne, wagowe, pomiarowe, sygnalizacyjne, kontrolne, do ratowania życia i do celów dydaktycznych, aparaty i przyrządy do prowadzenia, przełączania, transformacji, akumulacji, regulacji i kontroli energii elektrycznej, aparaty do nagrywania, transmisji lub reprodukcji dźwięku lub obrazu, magnetyczne nośniki danych, dyski z nagraniami, automaty sprzedające i mechanizmy do urządzeń uruchamianych przez wrzucenie monety, kasy sklepowe, maszyny liczące, sprzęt do przetwarzania danych i komputery, urządzenia gaśnicze, karty kredytowe i debetowe, magnetyczne media danych, **16** papier, karton i wyroby z tych materiałów nie ujęte w innych klasach, druki, materiały intrologatorskie, fotografie, materiały piśmienne, kleje do materiałów piśmiennych i do celów domowych, materiały dla artystów, pędzle malarskie, maszyny do pisania i sprzęt biurowy (z wyjątkiem mebli), materiały instruktażowe i szkoleniowe (z wyjątkiem aparatów), materiały z tworzyw sztucznych do pakowania (nie ujęte w innych klasach), czcionki drukarskie, matryce, **35** reklama, zarządzanie firmami, administrowanie firmami, usługi biurowe, **36** usługi ubezpieczeniowe, działalność finansowa, działalność monetarna, nieruchomości, obsługa kart kredytowych, **39** usługi transportowe, pakowanie i maga-

zynowanie towarów, organizowanie podróży, **42** usługi prawnicze, badania naukowo-przemysłowe oraz usługi inżynieryjne, wszystkie dotyczące poszukiwań i eksploatacji złóż ropy naftowej, pomiary pól naftowych, testowanie odwiertów naftowych, badania i poszukiwania podwodne, licencjonowanie własności intelektualnej, badania projektów technicznych, testowanie materiałów, programowanie oprogramowania komputerowego.

(111) **173407** (220) 2003 04 29 (210) 264180  
(151) 2006 01 27 (441) 2003 11 03  
(732) „ANYRO & Co.” Spółka z ograniczoną odpowiedzialnością, Warszawa, PL.  
(540)

**SWISS**

Kolor znaku: stalowy, czerwony

(531) 27.5.5, 29.1.12  
(510), (511) **14** metale szlachetne i ich stopy, wyroby z metali szlachetnych lub pokrywane nimi, nie ujęte w innych klasach, wyroby jubilerskie, kamienie szlachetne, przyrządy zegarmistrzowskie i chronometryczne.

(111) **173408** (220) 2003 06 09 (210) 265969  
(151) 2006 04 28 (441) 2003 12 15  
(732) 3M Company, St. Paul, US.  
(540) ULTRATHON  
(510), (511) **05** środki odstrasżające owady.

(111) **173409** (220) 2003 06 17 (210) 266346  
(151) 2006 04 24 (441) 2003 12 29  
(732) Polski Bank Komórek Macierzystych Spółka Akcyjna, Warszawa, PL.  
(540)



Polski Bank  
Komórek Macierzystych

Kolor znaku: granatowy, niebieski, czerwony, biały

(531) 19.11.4, 19.11.9, 19.11.13, 19.13.1, 19.13.21, 26.1.1, 27.5.1, 29.1.4  
(510), (511) **41** usługi wydawnicze, usługi w zakresie pozaszkolnych form kształcenia polegające na organizowaniu i prowadzeniu seminariów, szkoleń, kursów, **42** badania biologiczne: prace badawczo-rozwojowe w dziedzinie nauk medycznych i farmacji, prace badawczo-rozwojowe w dziedzinie nauk przyrodniczych i technicznych, **44** prowadzenie i usługi banków krwi, spermy, organów i tkanek przeszczepów, usługi w zakresie ochrony zdrowia ludzkiego.

(111) **173410** (220) 2003 06 18 (210) 266395  
(151) 2006 04 27 (441) 2003 12 29  
(732) Shaw Industries Group, Inc. (GA Corp.), Dalton, US.  
(540) SHAW  
(510), (511) **19** płyty i panele podłogowe, klepka, **27** dywany, wykładziny dywanowe, chodniki.

(111) **173411** (220) 2003 06 18 (210) 266397  
(151) 2006 04 27 (441) 2003 12 29  
(732) Shaw Industries Group, Inc. (GA Corp.), Dalton, US.  
(540) ECOWORX  
(510), (511) **19** podkłady pod płyty i panele podłogowe i klepkę.

(111) **173412** (220) 2003 06 23 (210) 266533  
(151) 2006 05 17 (441) 2003 12 29  
(732) „NETICA” Krzysztof Buchała, Chorzów, PL.  
(540) SILPEG  
(510), (511) **09** urządzenia elektroniczne do przetwarzania obrazów.

(111) **173413** (220) 2003 06 24 (210) 266565  
(151) 2006 05 17 (441) 2003 12 29  
(732) Exxon Mobil Corporation, Irving, US.  
(540) FLEXXEM  
(510), (511) **19** asfalt, smoła i bitumy.

(111) **173414** (220) 2003 06 26 (210) 266655  
(151) 2006 04 12 (441) 2003 12 29  
(732) „KOLAŻ” S.C. Leila Gabteni, Ewa Kisiel, Nowy Dwór Maz., PL.  
(540)

**KOLAŻ**

Kolor znaku: pomarańczowy, czarny

(531) 24.17.1, 27.3.1, 27.5.1, 29.1.12  
(510), (511) **35** reklama.

(111) **173415** (220) 2003 06 25 (210) 266617  
(151) 2006 04 12 (441) 2003 12 29  
(732) VILLA ATUEL, S.A., San Rafael (Mendoza), AR.  
(540) VILLA ATUEL  
(510), (511) **33** wina.

(111) **173416** (220) 1998 02 06 (210) 183163  
(151) 2006 04 14  
(732) World Design & Trade Co. Limited, Londyn, GB.  
(540) SONNETI  
(510), (511) **25** artykuły odzieżowe, nakrycia głowy, obuwie, legginsy (legwear) i paski.

(111) **173417** (220) 1999 08 30 (210) 206639  
(151) 2006 04 25  
(732) BASF Agro B.V., Arnhem (NL) Zweigniederlassung Wädenswil, Au, CH.  
(540) PICOMAX  
(510), (511) **05** insektycydy, larwicydy, fungicydy, herbicydy, pestycydy, środki mięczakobójcze, środki nicieniobójcze, środki gryzoniobójcze oraz preparaty chwastobójcze i preparaty do zwalczania szkodników.

(111) **173418** (220) 2000 04 14 (210) 217063  
(151) 2006 05 18  
(732) Dorota Szostakowska, Jarosław Zieliński - firma „Podaj łapę” Spółka Cywilna, Gdańsk, PL.  
(540) Podaj łapę  
(510), (511) **09** programy komputerowe, czytniki elektroniczne, mikrochipy stosowane w weterynarii, **16** materiały informacyjne, skrypty szkoleniowe, książki, plakaty, ulotki, foldery, torebki higieniczne do zbierania odchodów, **20** paski identyfikacji wizualnej niemetalowe, **35** usługi ankietarskie dotyczące ochrony zwierząt, usługi reklamowe dotyczące ochrony zwierząt, zarządzanie bazą danych zwierząt oznakowanych mikrochipami, **36** pośrednictwo w ubezpieczaniu zwierząt, **41** usługi edukacyjne dotyczące ochrony zwierząt i organizowanie pokazów o tematyce ochrony zwierząt, **42** usługi tworzenia i aktualizacji baz danych z dziedziny ochrony zwierząt, **44** usługi weterynaryjne.

(111) **173419** (220) 2000 07 28 (210) 222012  
(151) 2006 04 14  
(732) PERFECT Lubelska Fabryka Okien, Jan Moroziewicz, Lublin, PL.  
(540)

**PERFEKT**  
okna i drzwi

(531) 7.3, 27.5

(510), (511) **06** okna i drzwi aluminiowe, **19** okna i drzwi niemetalowe.

(111) **173420** (220) 2001 03 07 (210) 232551  
 (151) 2006 05 11  
 (732) KERRY GROUP SERVICES LTD., Tralee, Co. Kerry, IE.  
 (540) ADMUL  
 (510), (511) **01** środki chemiczne stosowane przy produkcji żywności, artykułów żywnościowych, elementów uzupełniających żywność, napojów alkoholowych i bezalkoholowych, chemiczne środki emulgujące używane jako środki smakowe lub jako składniki w produkcji żywności, artykułów spożywczych, dodatków do żywności, napojów alkoholowych i bezalkoholowych, środki emulgujące w postaci produktów chemicznych, **03** olejki eteryczne, **29** proteiny otrzymywane z nasion soi lub produktów na bazie warzyw używane jako substytuty masła lub śmietany, oleje i tłuszcze jadalne, **30** środki zapachowe i smakowe do żywności inne niż olejki eteryczne, **32** napoje bezalkoholowe oraz preparaty do przygotowywania takich napojów.

(111) **173421** (220) 2001 04 03 (210) 233873  
 (151) 2006 04 25  
 (732) „FOTOARTE” Spółka z o.o., Warszawa, PL.  
 (540)



Kolor znaku: ciemnoniebieski, biały, czarny

(531) 26.1, 27.5, 29.1  
 (510), (511) **40** drukowanie litograficzne, drukowanie sitowe, drukowanie offsetowe, wywoływanie filmów, wywoływanie błon, introligatorstwo, fotochemigrafia, usługi fotograficzne zawarte w tej klasie, **41** mikrofilmy - nagrywanie, wypożyczanie filmów kinematograficznych, wypożyczanie kamer video, wypożyczanie filmów dla kin, wypożyczanie filmów video, rozrywka, studio filmowe - usługi, studio nagrań - usługi, montaż taśm video, produkcja filmów video, produkcja filmów, agencja wynajmowania modeli i modelek do pozowania artystom, **42** usługi graficzne, wzornictwo przemysłowe, projektowanie opakowań.

(111) **173422** (220) 2001 07 26 (210) 238857  
 (151) 2006 04 27  
 (732) Dr.Oetker - Środki Odżywcze Gdańsk - Oliwa Sp. z o.o., Gdańsk, PL.  
 (540)



Kolor znaku: biały, beżowy, fioletowy, czerwony, żółty, czarny

(531) 9.7, 16.1, 26.4, 27.5, 29.1  
 (510), (511) **01** konserwenty do produktów spożywczych, soda oczyszczająca do celów spożywczych, **16** usztywniane podkładowki do tortów, **29** dodatki owocowe z zagęszczonego soku owocowego, owoców i pektyny lub innych środków wiążących do wytwarzania kremu ze śmietany, twarogu, jogurtu, budyniu i mleka, gotowe desery, włączając kremy z jogurtu, twarogu, śmietany i mleka oraz kremy owocowe, powyższe wyroby również w opakowaniu razem z sosami w proszku lub gotowymi sosami, produkty w proszku do wyrobu deserów z bitą śmietaną, galaretek owocowych i galaretek deserowych, bitej śmietany deserowej; zupy owocowe, półprodukty do wyrobu serników obejmujące dodatki z roślinnych środków zagęszczających i żelatyny z dodatkiem aromatów i/lub barwników, spożywcze produkty żelujące, żelatyna, **30** gotowe desery, włączając kremy z budyniu, powyższe wyroby również w opakowaniu razem z sosami w proszku lub gotowymi sosami, aromaty, środki zagęszczające i słodzące do przygotowywania deserów z twarogu, półprodukty do

przygotowywania ciast i tortów, włączając polewy do tortów, składniki do tortów oraz do przekładania tortów, masy do pieczenia i masy do przekładania, mieszanki piekarnicze, budynie w proszku oraz inne produkty w proszku do wyrobu kremu budyniowego, deserów z kremem, deserów z bitą śmietaną oraz innych słodkich deserów budyniowych, ciasta w proszku, przyprawy włączając przyprawy korzenne, kwasek cytrynowy, wyroby piekarnicze i cukiernicze, wyroby czekoladowe, produkty zbożowe, mieszanki spożywcze, włączając muesli, kremy do tortów w postaci płynnej i w postaci past, **32** syropy i inne preparaty do przygotowywania napojów bezalkoholowych, również w postaci proszku i w postaci krystalicznej.

(111) **173423** (220) 2001 08 08 (210) 239355  
 (151) 2006 04 27  
 (732) PepsiCo, Inc., Purchase, US.  
 (540) PEPSI TWIST  
 (510), (511) **32** wody mineralne gazowane i niegazowane oraz inne napoje bezalkoholowe, napoje owocowe i soki owocowe, syropy, koncentraty i inne preparaty do przygotowywania napojów.

(111) **173424** (220) 2002 04 05 (210) 248774  
 (151) 2006 05 09 (441) 2002 10 07  
 (732) Przedsiębiorstwo Produkcyjno-Usługowe s.c. Aurelia Jujka, Stanisław Jujka, Kutno, PL.  
 (540)



(531) 5.7, 6.2, 7.1, 25.1, 27.5  
 (510), (511) **30** mąka i produkty zbożowe, **31** otręby, **40** usługi młynarskie w tym przemiał zboża.

(111) **173425** (220) 2002 04 25 (210) 249719  
 (151) 2006 04 27 (441) 2002 11 04  
 (732) Żebrowski Michał, Warszawa, PL.  
 (540) POCZYTAJ MI TATO  
 (510), (511) **09** nośniki nagrań multimedialnych, nośniki nagrań dźwiękowych, nośniki nagrań filmowych, płyty CD, płyty MC, płyty VIDEO i płyty DVD z nagraniami multimedialnymi.

(111) **173426** (220) 2002 04 25 (210) 249720  
 (151) 2006 04 27 (441) 2002 11 04  
 (732) Żebrowski Michał, Warszawa, PL.  
 (540) POCZYTAJ MI  
 (510), (511) **09** nośniki nagrań multimedialnych, nośniki nagrań dźwiękowych, nośniki nagrań filmowych, płyty CD, płyty MC, płyty VIDEO i płyty DVD z nagraniami multimedialnymi.

(111) **173427** (220) 2002 07 19 (210) 253091  
 (151) 2006 05 17 (441) 2003 01 27  
 (732) Cabinplant International A/S, Hårby, DK.  
 (540) CABINPLANT  
 (510), (511) **07** maszyny i urządzenia mechaniczne, w szczególności linie technologiczne, linie napełniające i linie pakujące, do użytku w przemyśle spożywczym, urządzenia do mycia pojemników spożywczych, maszyny do płukania, czyszczenia, krojenia, zdejmowania skóry, wycinania, obierania, filetowania, kwaśnienia, rozdrabniania, nabłyszczania, osuszania parą, drenowania, sortowania, klasyfikowania, mieszania, napełniania, pakowania i opakowywania żywności, ryb, skorupiaków, owoców i warzyw, linie montażowe i automatyczne przenośniki, włączając te do użytku w przemyśle spożywczym, części zamienne i wyposażenie (nie zawarte w innych klasach) do wszystkich wyżej wymienionych towarów, **09** maszyny do ważenia, **11** urządzenia i instalacje do zamrażania, chłodzenia, rozmrażania, ogrzewania, gotowania, blanszowania, sparzania, suszenia,



pasteryzowania żywności, urządzenia i instalacje do termicznego, chemicznego, radiacyjnego oraz poprzez wędzenie konserwowania żywności, maszyny do pieczenia i grillowania, części zamienne i wyposażenie (nie zawarte w innych klasach) do wszystkich wyżej wymienionych towarów.

(111) **173428** (220) 2002 09 18 (210) 255177  
 (151) 2006 03 10 (441) 2003 03 24  
 (732) Przedsiębiorstwo Produkcyjno-Handlowo-Usługowe „AMIS” Spółka z o.o., Kalisz, PL.  
 (540)



Kolor znaku: biały, jasnofioletowy, pomarańczowy, niebieski, zielony, granatowy  
 (531) 26.1, 26.4, 26.15, 27.5, 29.1

(510), (511) **03** środki kosmetyczne, toaletowe i pielęgnacyjne dla zwierząt, **05** preparaty i substancje weterynaryjne, dodatki do żywności dla zwierząt, w tym preparaty witaminowe, mineralno-witaminowe, środki dezynfekcyjne, **31** pokarmy dla zwierząt domowych i gospodarskich oraz dodatki zawarte w klasie 31 stosowane do tych pokarmów, **35** zgrupowanie na rzecz osób trzecich różnych towarów krajowych i importowanych, pozwalające nabywcy wygodnie je oglądać i kupować w hurtowni z produktami, środkami i materiałami wyłącznie dla zwierząt domowych i gospodarskich, oferujące: gotowe produkty odżywcze, surowce i półprodukty do ich wytwarzania, środki higieniczne, pielęgnacyjne, kosmetyczne, dezynfekcyjne, oraz preparaty i substancje weterynaryjne, witaminowe i mineralno-witaminowe, **42** prace badawczo-rozwojowe w dziedzinie nauk rolniczych i weterynaryjnych, w tym opracowywanie nowych formuł środków, materiałów, produktów odżywczych, pielęgnacyjnych, kosmetycznych, higienicznych i dezynfekcyjnych, stosowanych wyłącznie dla zwierząt.

(111) **173429** (220) 2002 09 26 (210) 255529  
 (151) 2006 03 14 (441) 2003 04 07  
 (732) Sheraton International, Inc., White Plains, US.  
 (540) TRAVELITE  
 (510), (511) **43** usługi hotelowe, mianowicie programy motywacyjne dla gości polegające na gromadzeniu punktów i zniżek.

(111) **173430** (220) 2002 09 27 (210) 255618  
 (151) 2006 03 08 (441) 2003 04 07  
 (732) Uni-cleaner Europa ApS, Ulfborg, DK.  
 (540)



(531) 24.15, 27.5  
 (510), (511) **03** detergenty biologiczne do sprzątnia również przy pomocy pistoletów ze sprężonym powietrzem, **06** taśmy metalowe do wiązania śmieci i odpadów, **07** pneumatyczne urządzenia do czyszczenia, mechaniczne zgniataarki do papieru, plastiku, toreb na śmieci z papieru i plastiku, **22** taśmy, liny, sznury, do wiązania śmieci i odpadów.

(111) **173431** (220) 2002 12 18 (210) 258966  
 (151) 2006 04 10 (441) 2003 06 30  
 (732) Soda-Club (CO2) AG, Zug, CH.  
 (540) ALCO 2 JET  
 (510), (511) **01** preparaty i środki chemiczne przeznaczone dla przemysłu, gazy używane do przygotowywania i dozowania napojów, **06** pojemniki wykonane całkowicie lub głównie z metali nieszlachet-

nych lub ze stopów metali nieszlachetnych, w formie butli na gaz sprężony, części zamienne i osprzęt do wymienionych pojemników i butli, **07** maszyny do wyrobu napojów gazowanych, w tym maszyny do wyrobu napojów gazowanych nasycanych dwutlenkiem węgla, części zamienne i akcesoria do wymienionych maszyn zawarte w tej klasie, **21** przenośne pojemniki chłodnicze do przechowywania żywności i napojów, urządzenia ręczne gospodarstwa domowego i kuchni do przygotowywania napojów gazowanych, części zamienne i akcesoria do wymienionych urządzeń zawarte w tej klasie, **32** woda sodowa, syropy oraz inne środki do wyrobu napojów gazowanych, **37** naprawa i konserwacja sprzętu domowego, urządzeń i akcesoriów do wyrobu napojów, w tym napojów nasyconych dwutlenkiem węgla, a także pojemników oraz butli na gaz, naprawa i konserwacja części zamiennych i podzespołów wymienionych urządzeń, **39** usługi pakowania, transportu oraz dostawy urządzeń domowych oraz akcesoriów służących dowyrobu napojów, w tym wody sodowej, usługi napełniania gazem świadczone na rzecz osób trzecich, w tym usługi napełniania gazem butli gazowych, **42** usługi projektowe dotyczące produkcji urządzeń do wyrobu napojów.

(111) **173432** (220) 2002 12 18 (210) 258967  
 (151) 2006 04 10 (441) 2003 06 30  
 (732) Soda-Club (CO2) AG, Zug, CH.

(540) ALCOJET  
 (510), (511) **01** preparaty i środki chemiczne przeznaczone dla przemysłu, gazy używane do przygotowywania i dozowania napojów, **06** pojemniki wykonane całkowicie lub głównie z metali nieszlachetnych lub ze stopów metali nieszlachetnych, w formie butli na gaz sprężony, części zamienne i osprzęt do wymienionych pojemników i butli, **07** maszyny do wyrobu napojów gazowanych, w tym maszyny do wyrobu napojów gazowanych nasycanych dwutlenkiem węgla, części zamienne i akcesoria do wymienionych maszyn zawarte w tej klasie, **21** przenośne pojemniki chłodnicze do przechowywania żywności i napojów, urządzenia ręczne gospodarstwa domowego i kuchni do przygotowywania napojów gazowanych, części zamienne i akcesoria do wymienionych urządzeń zawarte w tej klasie, **32** woda sodowa, syropy oraz inne środki do wyrobu napojów gazowanych, **37** naprawa i konserwacja sprzętu domowego, urządzeń i akcesoriów do wyrobu napojów, w tym napojów nasyconych dwutlenkiem węgla, a także pojemników oraz butli na gaz, naprawa i konserwacja części zamiennych i podzespołów wymienionych urządzeń, **39** usługi pakowania, transportu oraz dostawy urządzeń domowych oraz akcesoriów służących dowyrobu napojów, w tym wody sodowej, usługi napełniania gazem świadczone na rzecz osób trzecich, w tym usługi napełniania gazem butli gazowych, **42** usługi projektowe dotyczące produkcji urządzeń do wyrobu napojów.

(111) **173433** (220) 2002 12 18 (210) 258968  
 (151) 2006 04 10 (441) 2003 06 30  
 (732) Soda-Club (CO2) AG, Zug, CH.

(540) SODA-CLUB  
 (510), (511) **01** preparaty i środki chemiczne przeznaczone dla przemysłu, gazy używane do przygotowywania i dozowania napojów, **06** pojemniki wykonane całkowicie lub głównie z metali nieszlachetnych lub ze stopów metali nieszlachetnych, w formie butli na gaz sprężony, części zamienne i osprzęt do wymienionych pojemników i butli, **07** maszyny do wyrobu napojów gazowanych, w tym maszyny do wyrobu napojów gazowanych nasycanych dwutlenkiem węgla, części zamienne i akcesoria do wymienionych maszyn zawarte w tej klasie, **21** przenośne pojemniki chłodnicze do przechowywania żywności i napojów, urządzenia ręczne gospodarstwa domowego i kuchni do przygotowywania napojów gazowanych, części zamienne i akcesoria do wymienionych urządzeń zawarte w tej klasie, **32** woda sodowa, syropy oraz inne środki do wyrobu napojów gazowanych, **37** naprawa i konserwacja sprzętu domowego, urządzeń i akcesoriów do wyrobu napojów, w tym napojów nasyconych dwutlenkiem węgla, a także pojemników oraz butli na gaz, naprawa i konserwacja części zamiennych i podzespołów wymienionych urządzeń, **39** usługi pakowania, transportu oraz dostawy urządzeń domowych oraz akcesoriów służących dowyrobu napojów, w tym wody sodowej, usługi napełniania gazem świadczone na rzecz osób trzecich, w tym usługi napełniania gazem butli gazowych, **42** usługi projektowe dotyczące produkcji urządzeń do wyrobu napojów.



(111) **173434** (220) 2003 01 20 (210) 259913  
 (151) 2006 01 13 (441) 2003 07 28  
 (732) V & S LUKSUSOWA ZIELONA GÓRA S.A., Zielona Góra, PL.  
 (540)



Kolor znaku: brązowy, beżowy, złoty  
 (531) 25.1.25, 26.1.2, 27.5.1, 29.1.2, 29.1.7, 29.1.8  
 (510), (511) **33** alkohole.

(111) **173435** (220) 2003 01 20 (210) 259915  
 (151) 2006 01 13 (441) 2003 07 28  
 (732) V & S LUKSUSOWA ZIELONA GÓRA S.A., Zielona Góra, PL.  
 (540)



Kolor znaku: złoty, zielony, czerwony, żółty  
 (531) 5.7.9, 7.3.2, 25.1.15, 26.1.1, 27.5.1, 29.1.1, 29.1.2, 29.1.3  
 (510), (511) **33** alkohole.

(111) **173436** (220) 2003 01 23 (210) 260105  
 (151) 2006 05 16 (441) 2003 07 28  
 (732) „Techno-Drew” Spółka z o.o., Stroże Wielkie, PL.  
 (540)



Kolor znaku: szary, zielony, czarny  
 (531) 1.15.23, 26.1.1, 27.5.1, 29.1.3, 29.1.6  
 (510), (511) **19** płyty, sklejk, **20** meble biurowe, szkolne i mieszkalne, zestawy mebli, fotele, krzesła pojedyncze i łączone, ławy, kanapy, sofy, ławki i elementy i osprzęt mebli, stołki, taborety, szafy, szafki, regały, zestawy szafek, drzwi meblowe, blaty do stołów, **35** pośrednictwo w sprzedaży: salony i sklepy meblowe, wystawy, pokazy towarów, reklama, **40** stolarstwo meblowe: wytwarzanie płyt, sklejek blatów meblowych, laminowanie, oklejanie, barwienie, chromowanie elementów, obróbka metali, przetwórstwo tworzyw sztucznych dla meblarstwa, obróbka skóry, obróbka tkanin, szycie elementów tapicerki meblowej.

(111) **173437** (220) 2003 01 27 (210) 260227  
 (151) 2006 03 06 (441) 2003 07 28  
 (732) Apteka na Killińskiego Zofia Ogłódek, Sosnowiec, PL.  
 (540)



Kolor znaku: zielony, pomarańczowy  
 (531) 3.11.1, 27.5.1, 29.1.1, 29.1.3  
 (510), (511) **05** leki, materiały opatrunkowe, surowice i szczepionki, środki higieny osobistej przystosowane do celów medycznych, środki dietetyczne przystosowane do celów medycznych, zioła lecznicze i preparaty zielarskie do celów medycznych, **44** usługi z zakresu wykonywania leków recepturowych.

(111) **173438** (220) 2003 01 27 (210) 260228  
 (151) 2006 03 06 (441) 2003 07 28  
 (732) Apteka na Killińskiego Zofia Ogłódek, Sosnowiec, PL.  
 (540)



Kolor znaku: zielony, pomarańczowy  
 (531) 3.11.1, 27.5.1, 29.1.1, 29.1.3  
 (510), (511) **05** leki, materiały opatrunkowe, surowice i szczepionki, środki higieny osobistej przystosowane do celów medycznych, środki dietetyczne przystosowane do celów medycznych, zioła lecznicze i preparaty zielarskie do celów medycznych, **44** usługi z zakresu wykonywania leków recepturowych.

(111) **173439** (220) 2003 01 27 (210) 260291  
 (151) 2006 05 17 (441) 2003 07 28  
 (732) GlaxoSmithKline Pharmaceuticals S.A., Poznań, PL.  
 (540) Lilacort

(510), (511) **05** preparaty farmaceutyczne, leki, dietetyczne środki medyczne i lecznicze, odżywki medyczne, środki wspomagające leczenie, dietetyczne środki spożywcze do celów medycznych.

(111) **173440** (220) 2003 01 27 (210) 260293  
 (151) 2006 05 17 (441) 2003 07 28  
 (732) GlaxoSmithKline Pharmaceuticals S.A., Poznań, PL.  
 (540) Pharmill

(510), (511) **05** preparaty farmaceutyczne, leki, dietetyczne środki medyczne i lecznicze, odżywki medyczne, środki wspomagające leczenie, dietetyczne środki spożywcze do celów medycznych.

(111) **173441** (220) 2003 01 29 (210) 260362  
 (151) 2006 05 16 (441) 2003 08 11  
 (732) Spółdzielnia Mleczarska RYKI, Ryki, PL.  
 (540) HIT Z RYK

(510), (511) **29** sery, twarogi, mleko, masło, margaryny i ich mieszanki, napoje i przetwory mleczne.

(111) **173442** (220) 2003 02 03 (210) 260487  
 (151) 2006 03 08 (441) 2003 08 11  
 (732) „PROMO DIRECT” Spółka z o.o., Warszawa, PL.  
 (540) PROMO DIRECT

(510), (511) **16** książki, broszury, druki, prospekty, informatory, czasopisma, periodyki, katalogi, kalendarze, **35** usługi w zakresie reklamy, akwizycji, promocji i marketingu, badania/sondaże rynku, badania/sondaże opinii, doradztwo w zakresie prowadzenia działalności gospodarczej i zarządzania, wyszukiwanie informacji w komputerowo-

wych bazach danych, gromadzenie i tworzenie baz danych, przetwarzanie danych oraz udostępnianie ich zainteresowanym, **40** usługi poligraficzne, **41** publikowanie książek i tekstów innych niż reklamowe, gry na pieniądze, organizowanie loterii, obsługa salonów gier, gry losowe i zakłady wzajemne nie objęte monopolem Państwa.

(111) **173443** (220) 2003 02 17 (210) 261135  
 (151) 2006 03 07 (441) 2003 08 25  
 (732) PROMO DIRECT Spółka z ograniczoną odpowiedzialnością, Warszawa, PL.  
 (540)



Kolor znaku: jasnogranatowy, szary, biały  
 (531) 24.1.5, 24.15.1, 27.5.1, 29.1.13

(510), (511) **16** książki, broszury, druki, prospekty, informatory, czasopisma, periodyki, katalogi, kalendarze, **35** usługi w zakresie reklamy, akwizycji, promocji i marketingu, badania/sondaże rynku, badania/sondaże opinii, doradztwo w zakresie prowadzenia działalności gospodarczej i zarządzania, wyszukiwanie informacji w komputerowych bazach danych, gromadzenie i tworzenie baz danych, przetwarzanie danych oraz udostępnianie ich zainteresowanym, **40** usługi poligraficzne, **41** publikowanie książek i tekstów innych niż reklamowe, gry na pieniądze, organizowanie loterii, obsługa salonów gier, gry losowe i zakłady wzajemne nie objęte monopolem Państwa.

(111) **173444** (220) 2003 03 17 (210) 262338  
 (151) 2006 05 16 (441) 2003 09 22  
 (732) „EUROCASH” Spółka Akcyjna, Poznań, PL.  
 (540) Vitafit

(510), (511) **30** kawa, herbata, kakao, cukier, ryż, mąka, preparaty zbożowe, muesli, płatki zbożowe, otręby zbożowe, chleb, ciastka, wyroby piekarnicze i cukiernicze, słodycze, lody, miód, syrop z melsy, drożdże, proszki do pieczenia, sól, musztarda, ocet, sosy.

(111) **173445** (220) 2003 03 27 (210) 262790  
 (151) 2006 05 15 (441) 2003 10 06  
 (732) Przedsiębiorstwo Produkcyjno-Handlowo-Usługowe „Blumikelle” Michał Świerż, Katowice, PL.  
 (540)



Kolor znaku: granatowy, ciemnoszary, błękitny

(531) 2.3.5, 26.4.2, 27.5.1, 29.1.4

(510), (511) **25** odzież, **40** szycie odzieży.

(111) **173446** (220) 2003 04 16 (210) 263604  
 (151) 2006 04 28 (441) 2003 10 20  
 (732) Fabryka Mebli „BODZIO” Bogdan Szewczyk, Goszcz, PL.  
 (540)

**SYSTEM  
KARO**

Kolor znaku: czerwony

(531) 27.5.1, 29.1.1

(510), (511) **20** regały meblowe wielofunkcyjne zawierające szafy, kredens, biblioteczkę, barek, szafkę na sprzęt audio i video, regały biblioteczne, biurka, blaty stołów, drzwi do mebli, etażerki, gabloty

meblowe, kanapy, listwy meblowe, komody, krzesła, kwiatniki meblowe, leżaki, lustra, łóżka meblowe i szpitalne, meble szkolne i meble biurowe, meblościanki, półki meblowe, ramy do obrazów, szafy na odzież i bieliznę, szafki z przegródkami, sofy, stoły meblowe, toaletki meblowe, wieszaki na ubrania, trumny, poduszki, wałki tapicerskie, zagłówek, materace do łóżek, śpiwory kempingowe.

(111) **173447** (220) 2003 04 18 (210) 263760  
 (151) 2006 04 24 (441) 2003 10 20  
 (732) „HERBAPOL - LUBLIN” Spółka Akcyjna, Lublin, PL.  
 (540) ProstaNorm

(510), (511) **05** substancje i preparaty farmaceutyczne i parafarmaceutyczne, substancje i preparaty do celów farmaceutycznych i parafarmaceutycznych, leki, preparaty do kąpiei leczniczych, dietetyczna żywność i napoje do celów leczniczych.

(111) **173448** (220) 2003 04 18 (210) 263769  
 (151) 2006 04 24 (441) 2003 10 20  
 (732) „ARTEK” Centrum Dystrybucji Mięsa, Wędlin i Drobiu Artur Mroziński, Zielona Góra, PL.  
 (540)



Kolor znaku: brązowy, beżowy

(531) 3.4.1, 26.1.2, 27.5.5, 29.1.12

(510), (511) **29** bekon, drób (nieżywy), dziczyzna (nieżywa), flaki, kaszanka (wędliniarstwo), kiełbasy, konserwy mięsne, łój spożywczy, mięso, jego ekstrakty i galaretki, mięso konserwowane, puszkowane, solone, pasty do kanapek zawierające tłuszcz, pasztety, smalec, szpik kostny zwierzęcy jadalny, szynka, wędliny, wieprzowina, **35** agencje informacji handlowej, dekoracja wystaw sklepowych, doradztwo i ekspertyzy w zakresie działalności gospodarczej, organizowanie działalności gospodarczej, pomoc przy zarządzaniu przedsiębiorstwami przemysłowymi lub handlowymi, promocja sprzedaży (dla osób trzecich), wycena działalności handlowej na rzecz osób trzecich, **39** dostarczanie towarów (zaopatrzenie), składowanie i informacja o składowaniu, magazynowanie, pakowanie produktów, przewożenie ładunków.

(111) **173449** (220) 2003 04 18 (210) 263786  
 (151) 2006 05 16 (441) 2003 10 20  
 (732) Zakład Produkcji Spożywczej „RAG” Górzynscy Spółka Jawna, Lubin, PL.  
 (540)

**STIXX**

Kolor znaku: żółty, czerwony, czarny

(531) 26.4.1, 27.5.5, 29.1.13

(510), (511) **30** paluszki słone, z makiem i z sezamem.

(111) **173450** (220) 2003 04 28 (210) 264137  
 (151) 2006 04 27 (441) 2003 11 03  
 (732) Warner Bros. Entertainment Inc., Burbank, US.  
 (540) PRONGS

(510), (511) **16** papier, tektura i wyroby z tych materiałów, nie ujęte w innych klasach oraz materiały drukowane, włączając książki z bohaterami z filmów animowanych, przygodowych, komediowych i/lub dramatycznych, komiksy, książeczki dla dzieci, czasopisma z postaciami z filmów animowanych, przygodowych, komediowych i/lub dramatycznych, książeczki do kolorowania, książki dla dzieci rozwija-

jące ich sprawność manualną i umysłową, materiały intrologatorskie, materiały piśmienne, papier do pisania, koperty, notatniki, terminarze, kartki do notowania, karty okolicznościowe, karty do kolekcjonowania i wymieniania się, litografie, długopisy, ołówki, piórniki, gumki do ścierania, kredki świecowe, markery, ołówki kolorowe, zestawy do malowania, kreda i tablice szkolne, kalkomanie, kalkomanie do przyklejania pod wpływem ciepła, plakaty, fotografie, okładki na książki, zakładki, kalendarze, papier do owijania prezentów, drobne przedmioty na przyjęcia oraz papierowe dekoracje na przyjęcia, włączając serwetki papierowe, okrągłe papierowe serwetki pod ciasteczka lub kanapki, papierowe maty pod naczynia, krepina, kapelusze papierowe, zaproszenia, papierowe obrusy, papierowe dekoracje do ciast, drukowane szablony do haftowania lub aplikacji na tkaninach, drukowane szablony na kostiumy, pidżamy, bluzy i t-shirty, kleje do materiałów piśmiennych lub do celów domowych, materiały przeznaczone dla artystów, pędzle malarskie, maszyny do pisania i sprzęt biurowy (z wyjątkiem mebli), materiały szkoleniowe i instruktażowe (z wyjątkiem aparatów), materiały z tworzyw sztucznych do pakowania (nie ujęte w innych klasach), czcionki drukarskie, matryce, **25** odzież, obuwie i nakrycia głowy dla mężczyzn, kobiet i dzieci, włączając koszule, t-shirty, bluzy, stroje do joggingu, spodnie, ubrania jeansowe, szorty, krótkie bluzeczki, odzież przeciwdeszczowa, śliniaki z tkanin, spódnice, bluzki, sukienki, szelki, swetry, kurtki i marynarki, okrycia, płaszcze przeciwdeszczowe, odzież na śnieg, krawaty, szlafroki, kapelusze, czapki, daszki przeciwsłoneczne, paski, szaliki, bielizna nocna, pidżamy, bielizna damska, bielizna, stroje kąpielowe, kostiumy składające się z ubrania i maski, **28** zabawki oraz artykuły sportowe i gimnastyczne, włączając gry i przedmioty do zabawy, takie jak figurki typu action i akcesoria do nich, zabawki pluszowe, balony, zabawki kąpielowe, zabawki do jeżdżenia, akcesoria sprzedawane w komplecie z kartami do gry, zabawki pojazdy, lalki, dyski latające, ręczne urządzenia do gier elektronicznych, gry planszowe, gry karciane, gry zręcznościowe, gry towarzyskie, gry komputerowe typu zgadywanki słowne, gry polegające na trafianiu do celu, wolnostojące urządzenia do gier z wyjściem na wideo, układanki i puzzle, maski papierowe, deskorolki, łyżwy, zabawki do polewania wodą, piłki, włączając piłki do zabawy, piłki futbolowe, piłki baseballowe, piłki do koszykówki, rękawice do baseballa, akcesoria pływające do celów rekreacyjnych, tratwy pływające do celów rekreacyjnych, deski surfingowe, deski do pływania do celów rekreacyjnych, płetwy do pływania, pistolety na wodę, naczynia zabawki do pieczenia i do gotowania, skarbonki, dekoracje bożonarodzeniowe.

(111) **173451** (220) 2003 04 28 (210) 264138  
(151) 2006 04 27 (441) 2003 11 03

(732) Warner Bros. Entertainment Inc., Burbank, US.

(540) PADFOOT

(510), (511) **16** papier, tektura i wyroby z tych materiałów, nie ujęte w innych klasach oraz materiały drukowane, włączając książki z bohaterami z filmów animowanych, przygodowych, komediowych i/lub dramatycznych, komiksy, książeczki dla dzieci, czasopisma z postaciami z filmów animowanych, przygodowych, komediowych i/lub dramatycznych, książeczki do kolorowania, książki dla dzieci rozwijające ich sprawność manualną i umysłową, materiały intrologatorskie, materiały piśmienne, papier do pisania, koperty, notatniki, terminarze, kartki do notowania, karty okolicznościowe, karty do kolekcjonowania i wymieniania się, litografie, długopisy, ołówki, piórniki, gumki do ścierania, kredki świecowe, markery, ołówki kolorowe, zestawy do malowania, kreda i tablice szkolne, kalkomanie, kalkomanie do przyklejania pod wpływem ciepła, plakaty, fotografie, okładki na książki, zakładki, kalendarze, papier do owijania prezentów, drobne przedmioty na przyjęcia oraz papierowe dekoracje na przyjęcia, włączając serwetki papierowe, okrągłe papierowe serwetki pod ciasteczka lub kanapki, papierowe maty pod naczynia, krepina, kapelusze papierowe, zaproszenia, papierowe obrusy, papierowe dekoracje do ciast, drukowane szablony do haftowania lub aplikacji na tkaninach, drukowane szablony na kostiumy, pidżamy, bluzy i t-shirty, kleje do materiałów piśmiennych lub do celów domowych, materiały przeznaczone dla artystów, pędzle malarskie, maszyny do pisania i sprzęt biurowy (z wyjątkiem mebli), materiały szkoleniowe i instruktażowe (z wyjątkiem aparatów), materiały z tworzyw sztucznych do pakowania (nie ujęte w innych klasach), czcionki drukarskie, matryce, **25** odzież, obuwie i nakrycia głowy dla mężczyzn, kobiet i dzieci, włączając koszule, t-shirty, bluzy, stroje do joggingu, spodnie, ubra-

nia jeansowe, szorty, krótkie bluzeczki, odzież przeciwdeszczowa, śliniaki z tkanin, spódnice, bluzki, sukienki, szelki, swetry, kurtki i marynarki, okrycia, płaszcze przeciwdeszczowe, odzież na śnieg, krawaty, szlafroki, kapelusze, czapki, daszki przeciwsłoneczne, paski, szaliki, bielizna nocna, pidżamy, bielizna damska, bielizna, stroje kąpielowe, kostiumy składające się z ubrania i maski, **28** zabawki oraz artykuły sportowe i gimnastyczne, włączając gry i przedmioty do zabawy, takie jak figurki typu action i akcesoria do nich, zabawki pluszowe, balony, zabawki kąpielowe, zabawki do jeżdżenia, akcesoria sprzedawane w komplecie z kartami do gry, zabawki pojazdy, lalki, dyski latające, ręczne urządzenia do gier elektronicznych, gry planszowe, gry karciane, gry zręcznościowe, gry towarzyskie, gry komputerowe typu zgadywanki słowne, gry polegające na trafianiu do celu, wolnostojące urządzenia do gier z wyjściem na wideo, układanki i puzzle, maski papierowe, deskorolki, łyżwy, zabawki do polewania wodą, piłki, włączając piłki do zabawy, piłki futbolowe, piłki baseballowe, piłki do koszykówki, rękawice do baseballa, akcesoria pływające do celów rekreacyjnych, tratwy pływające do celów rekreacyjnych, deski surfingowe, deski do pływania do celów rekreacyjnych, płetwy do pływania, pistolety na wodę, naczynia zabawki do pieczenia i do gotowania, skarbonki, dekoracje bożonarodzeniowe.

(111) **173452** (220) 2003 04 28 (210) 264141  
(151) 2006 04 27 (441) 2003 11 03

(732) Warner Bros. Entertainment Inc., Burbank, US.

(540) WORMTAIL

(510), (511) **16** papier, tektura i wyroby z tych materiałów, nie ujęte w innych klasach oraz materiały drukowane, włączając książki z bohaterami z filmów animowanych, przygodowych, komediowych i/lub dramatycznych, komiksy, książeczki dla dzieci, czasopisma z postaciami z filmów animowanych, przygodowych, komediowych i/lub dramatycznych, książeczki do kolorowania, książki dla dzieci rozwijające ich sprawność manualną i umysłową, materiały intrologatorskie, materiały piśmienne, papier do pisania, koperty, notatniki, terminarze, kartki do notowania, karty okolicznościowe, karty do kolekcjonowania i wymieniania się, litografie, długopisy, ołówki, piórniki, gumki do ścierania, kredki świecowe, markery, ołówki kolorowe, zestawy do malowania, kreda i tablice szkolne, kalkomanie, kalkomanie do przyklejania pod wpływem ciepła, plakaty, fotografie, okładki na książki, zakładki, kalendarze, papier do owijania prezentów, drobne przedmioty na przyjęcia oraz papierowe dekoracje na przyjęcia, włączając serwetki papierowe, okrągłe papierowe serwetki pod ciasteczka lub kanapki, papierowe maty pod naczynia, krepina, kapelusze papierowe, zaproszenia, papierowe obrusy, papierowe dekoracje do ciast, drukowane szablony do haftowania lub aplikacji na tkaninach, drukowane szablony na kostiumy, pidżamy, bluzy i t-shirty, kleje do materiałów piśmiennych lub do celów domowych, materiały przeznaczone dla artystów, pędzle malarskie, maszyny do pisania i sprzęt biurowy (z wyjątkiem mebli), materiały szkoleniowe i instruktażowe (z wyjątkiem aparatów), materiały z tworzyw sztucznych do pakowania (nie ujęte w innych klasach), czcionki drukarskie, matryce, **25** odzież, obuwie i nakrycia głowy dla mężczyzn, kobiet i dzieci, włączając koszule, t-shirty, bluzy, stroje do joggingu, spodnie, ubrania jeansowe, szorty, krótkie bluzeczki, odzież przeciwdeszczowa, śliniaki z tkanin, spódnice, bluzki, sukienki, szelki, swetry, kurtki i marynarki, okrycia, płaszcze przeciwdeszczowe, odzież na śnieg, krawaty, szlafroki, kapelusze, czapki, daszki przeciwsłoneczne, paski, szaliki, bielizna nocna, pidżamy, bielizna damska, bielizna, stroje kąpielowe, kostiumy składające się z ubrania i maski, **28** zabawki oraz artykuły sportowe i gimnastyczne, włączając gry i przedmioty do zabawy, takie jak figurki typu action i akcesoria do nich, zabawki pluszowe, balony, zabawki kąpielowe, zabawki do jeżdżenia, akcesoria sprzedawane w komplecie z kartami do gry, zabawki pojazdy, lalki, dyski latające, ręczne urządzenia do gier elektronicznych, gry planszowe, gry karciane, gry zręcznościowe, gry towarzyskie, gry komputerowe typu zgadywanki słowne, gry polegające na trafianiu do celu, wolnostojące urządzenia do gier z wyjściem na wideo, układanki i puzzle, maski papierowe, deskorolki, łyżwy, zabawki do polewania wodą, piłki, włączając piłki do zabawy, piłki futbolowe, piłki baseballowe, piłki do koszykówki, rękawice do baseballa, akcesoria pływające do celów rekreacyjnych, tratwy pływające do celów rekreacyjnych, deski surfingowe, deski do pływania do celów rekreacyjnych, płetwy do pływania, pistolety na wodę, naczynia zabawki do pieczenia i do gotowania, skarbonki, dekoracje bożonarodzeniowe.



(111) **173453** (220) 2003 05 09 (210) 264555  
 (151) 2006 05 16 (441) 2003 11 17  
 (732) ZAKŁAD MASARSKI „KRAWCZYK” Sylwester Krawczyk,  
 Mleczków, PL.  
 (540)



Kolor znaku: niebieski, żółty, czerwony, złoty  
 (531) 3.4.4, 9.1.10, 26.4.1, 26.5.1, 27.5.1, 29.1.1, 29.1.2  
 (510), (511) **29** mięso, mięso wieprzowe, wędliny.

(111) **173454** (220) 2003 05 23 (210) 265254  
 (151) 2006 04 28 (441) 2003 12 01  
 (732) TALLINNA FARMAATSIATEHASE AS, Tallinn, EE.  
 (540) ViproForte  
 (510), (511) **05** preparaty farmaceutyczne.

(111) **173455** (220) 2003 06 18 (210) 266399  
 (151) 2006 04 27 (441) 2003 12 29  
 (732) ISOQAR LIMITED, Manchester, GB.  
 (540)



(531) 9.1.10, 24.1.5, 27.5.1  
 (510), (511) **42** ocena jakości i ocena standardów, wyżej wymienione  
 usługi dotyczą działalności produkcyjnej i usługowej.

(111) **173456** (220) 2003 06 18 (210) 266417  
 (151) 2006 04 26 (441) 2003 12 29  
 (732) Wielkopolskie Przedsiębiorstwo Produkcyjno-Usługowe  
 „O.L.A.” Spółka z o.o., Poznań, PL.  
 (540)



Kolor znaku: niebieski, granatowy, biały  
 (531) 25.7.15, 27.5.1, 29.1.4  
 (510), (511) **03** krem kosmetyczny.

(111) **173457** (220) 2003 06 25 (210) 266616  
 (151) 2006 04 12 (441) 2003 12 29  
 (732) SA ADRIANT, Nantes, FR.  
 (540) ADRIANT  
 (510), (511) **35** pomoc w prowadzeniu interesów, pomoc dla firm  
 w dziedzinie reklamy, w szczególności w przeprowadzaniu handlowych  
 sondaży dotyczących produktów, badania marketingowe, analizy wpływu  
 reklam nowego produktu na konsumentów biorących udział w panelu  
 marketingowym, analizy i ocena wpływu reklam nowego produktu na  
 odczucia konsumentów biorących udział w panelu marketingowym,  
 badania handlowe ilościowe i jakościowe

we, badania opinii publicznej, **41** usługi szkoleniowe oraz organizacja  
 seminariów, **42** usługi naukowe i techniczne dotyczące wpływu reklamy  
 produktów i marek na odczucia konsumentów, opinie ekspertów  
 w formie badań inżynierskich oraz badania jakościowe i dotyczące  
 wpływu reklamy produktów i marek na odczucia konsumentów, do-  
 radztwo i badania odnoszące się do estetyki przemysłowej, do projek-  
 towania opakowań, usługi badawczo-rozwojowe nowych produktów  
 na rzecz osób trzecich, kontrola jakości oraz badanie jakości.

(111) **173458** (220) 2003 06 26 (210) 266644  
 (151) 2006 04 12 (441) 2003 12 29  
 (732) „MEDIA EXPRESS” Spółka z o.o., Warszawa, PL.  
 (540)



Kolor znaku: czerwony, czarny, żółty, biały  
 (531) 26.3.1, 27.5.1, 29.1.13  
 (510), (511) **16** dzienniki, czasopisma, książki.

(111) **173459** (220) 2003 06 26 (210) 266645  
 (151) 2006 04 12 (441) 2003 12 29  
 (732) „MEDIA EXPRESS” Spółka z o.o., Warszawa, PL.  
 (540) SUPER EXPRESS TV  
 (510), (511) **16** dzienniki, czasopisma, książki.

(111) **173460** (220) 2003 08 04 (210) 268203  
 (151) 2006 05 17 (441) 2004 02 09  
 (732) EUROCASH S.A., Poznań, PL.  
 (540) Diabelsko Mocne  
 (510), (511) **32** piwo, **33** wina, wódki, spirytus, koniaki.

(111) **173461** (220) 2001 09 25 (210) 241055  
 (151) 2006 05 11 (441) 2002 04 08  
 (732) International Business Machines Corporation, Armonk, US.  
 (540) WEBSPHERE  
 (510), (511) **09** komputery, sprzęt komputerowy, urządzenia dopa-  
 sadowujące dla komputerów, części składowe i urządzenia peryferyjne  
 dla komputerów, pamięci do komputerów, interfejsy dla kompute-  
 rów, sprzęt do przetwarzania danych, drukarki, obwody drukowane,  
 dyski magnetyczne, napędy dyskowe, dyski kompaktowe, taśmy ma-  
 gnetyczne, rejestratory taśmowe, maszyny obliczające, kalkulatory  
 kieszonkowe, rejestry kasowe, maszyny do faksymilii, gry wizyjne,  
 ekrany wizyjne, rejestratory wizyjne, taśmy wizyjne, oprogramowa-  
 nie komputerowe, oprogramowanie komputerowe dla opracowy-  
 wania stron zasobów sieci WWW, dokumentacja i instrukcje obsługi  
 zapisane na odczytywanych maszynowo nośnikach i dotyczących  
 komputerów i programów komputerowych, **38** usługi w zakresie te-  
 lekomunikacji, zwłaszcza w zakresie umożliwiania rozmowy między  
 osobami, przenoszenia informacji od jednej osoby do drugiej oraz  
 przekazywanie fonii lub wizji, usługi w zakresie łączności przez ter-  
 minale komputerowe zwłaszcza w zakresie połączeń ze światową  
 siecią komputerową za pośrednictwem telekomunikacji oraz prze-  
 syłania informacji tekstowej i obrazowej przy pomocy komputera,  
 usługi poczty elektronicznej, usługi agencji wiadomości i informacji,  
 usługi z zakresu transmisji danych wspomaganymi komputerowo,  
**42** programowanie komputerowe, usługi w zakresie projektowania  
 i rozwoju sprzętu komputerowego i oprogramowania, usługi w za-  
 kresie rozbudowy i konserwacji stron zasobów sieci WWW, dzier-  
 żawienie czasu dostępu do komputerowych serwerów baz danych,  
 badania projektów technicznych z zakresu sprzętu komputerowego  
 i oprogramowania, dzierżawa komputerów i oprogramowania kom-  
 puterowego, usługi w zakresie dostarczania dostępu użytkownikowi  
 do komputerów dla zarządzania gospodarczego, usługi prawnicze,  
 usługi z zakresu badań naukowych i przemysłowych, usługi dotyczą-  
 ce konserwacji taśm wizyjnych.



(111) **173462** (220) 2002 02 04 (210) 246036  
 (151) 2006 04 27 (441) 2002 08 12  
 (732) KOELNER S.A., Wrocław, PL.  
 (540)



Kolor znaku: czarny, czerwony

(531) 25.5, 27.5, 29.1

(510), (511) **06** budowlane materiały metalowe, drobne wyroby żelazne, pojedyncze drobne wyroby metalowe, gwoździe, śruby, wkręty, nity, haki metalowe, drabiny metalowe, profile budowlane metalowe, okucia budowlane, **07** maszyny i obrabiarki, silniki do maszyn, części maszyn, roboty, wiertarki ręczne elektryczne, udarowe wiertarki elektryczne, szlifierki elektryczne ręczne, piły elektryczne ręczne, **08** narzędzia ręczne, w tym brzeszczoty do pił, dłuta, dziurkacze, dźwignie, frezy, gwintownice, kielnie, kilofy, klucze, klucze płaskie, kosiarki, kosy ręczne, kształtowniki kowalskie, lewarki ręczne, młotki, podbijaki, noże myśliwskie, noże kowalskie, noże ogrodnicze, nożyce ogrodnicze, nożyce sprężynowe, obcęgi, obcinacze, narzędzia ogrodnicze, oprawki wiertarskie, osetki, oskardy, ostrza, przyrządy do ostrzenia, ośniki, strugi, perforatory, pilniki, pistolety ręczne do wytłaczania kitu, mastyksów, pręty do wrębów, pogrzebacze, przebijaki, przecinaki, punktaki, przecinaki do rur, rębaki, narzędzia ręczne rolnicze, rozwiertaki, ryłce, igły grawerskie, szczyrki, sekatory, siekiery, skrobaki, stemple, stemplowniki, strugi, szczypce, szmergiel /tarcze ścierne/, szpachelki, łopatkki, przyrządy ręczne do ścierania, śrubokręty, świdry, tarcze szlifierskie ręczne, tarki, wrębaki, wyciągacze gwoździ, wycinarki, zaciski stolarskie i bednarskie, zapadki, grabie, grace, łopaty, motyki, sierpy, zgrzebla, **09** urządzenia pomiarowe, kontrolne, sygnalizacyjne, wagowe, geodezyjne, optyczne, kasy sklepowe, komputery.

(111) **173463** (220) 2002 11 04 (210) 255571  
 (151) 2006 03 31 (441) 2003 04 07  
 (732) KDC POMORZANKA Spółka z ograniczoną odpowiedzialnością, Przeźmierowo, PL.  
 (540)



Kolor znaku: zielony, żółty, pomarańczowy, czerwony

(531) 8.1, 29.1

(510), (511) **30** galaretki.

(111) **173464** (220) 2002 10 07 (210) 256005  
 (151) 2006 03 13 (441) 2003 04 22  
 (732) SOKOŁÓW SA., Sokołów Podlaski, PL.  
 (540)



Kolor znaku: ciemnozielony, żółto-biały, czerwony, złoty, czarny, brązowy

(531) 3.4, 5.1, 5.3, 24.1, 25.1, 27.5, 29.1

(510), (511) **29** mięso, drób, wędliny, konserwy mięsne i drobiowe, ekstrakty mięsne i drobiowe, paszety mięsne i drobiowe.

(111) **173465** (220) 2002 10 21 (210) 256504  
 (151) 2006 03 15 (441) 2003 04 22  
 (732) „MDS” Sebastian Lewandowski, Bydgoszcz, PL.  
 (540)



Kolor znaku: biały, niebieski, czarny

(531) 26.11, 27.5, 29.1

(510), (511) **25** obuwie, **35** usługi prowadzenia sklepów lub hurtowni z obuwem.

(111) **173466** (220) 2002 11 19 (210) 257649  
 (151) 2006 04 26 (441) 2003 06 02  
 (732) „KRYNICA ZDRÓJ” Spółka z o.o., Żywiec, PL.  
 (540)



Kolor znaku: jasnoniebieski, ciemnoniebieski, biały

(531) 7.1, 24.1, 26.2, 27.5, 29.1

(510), (511) **32** naturalna woda źródłana, gazowana i niegazowana.

(111) **173467** (220) 2002 11 19 (210) 257650  
 (151) 2006 04 26 (441) 2003 06 02  
 (732) „KRYNICA ZDRÓJ” Spółka z o.o., Żywiec, PL.  
 (540)



Kolor znaku: jasnoniebieski, ciemnoniebieski, biały, czerwony

(531) 7.1, 24.1, 26.2, 27.5, 29.1

(510), (511) **32** naturalna woda źródłana, gazowana i niegazowana.

(111) **173468** (220) 2002 12 02 (210) 258183  
 (151) 2006 04 19 (441) 2003 06 16  
 (732) CITUS Spółka z o.o., Mikołów, PL.  
 (540)



Kolor znaku: biały, ciemnoniebieski, czerwony

(531) 26.1, 26.4, 27.5, 29.1

(510), (511) **10** meble specjalne do celów medycznych, **20** meble, w tym meble biurowe, dla aptek, sklepowe i magazynowe, **35** zgromowienie na rzecz osób trzecich różnych towarów pozwalające nabywcy wygodnie je oglądać i kupować w hurtowni lub sklepie z komputerami, urządzeniami techniki biurowej, aparatami, przyrządami i sprzętem medycznym, chirurgicznym, do gimnastyki i rehabilitacji,

aparaturą i sprzętem laboratoryjnym, urządzeniami klimatyzacyjnymi, meblami, usługi w dziedzinie zarządzania i organizacji działalności gospodarczej, w tym doradztwo przy organizowaniu działalności gospodarczej, w zakresie marketingu, organizacji i komputeryzacji pracy, obsługi informatycznej, zarządzanie zbiorami informatycznymi i bazami danych, reklama, **37** instalowanie, konserwacja i naprawy komputerowych systemów informatycznych, usługi budowlane, remontowe i konserwatorskie w zakresie budownictwa przemysłowego i ogólnego, montaż, serwis gwarancyjny i pogwarancyjny sprzętu, przyrządów i wyposażenia medycznego, chirurgicznego, ortopedycznego i do rehabilitacji, **39** transport lądowy, składowanie i magazynowanie towarów, **42** usługi w zakresie projektowania i wdrażania systemów informatycznych, programowanie komputerowe, w tym tworzenie programów obsługi baz danych i systemów zarządzania, sporządzanie ekspertyz informatycznych, usługi w zakresie projektowania budowlanego, urbanistycznego i technologicznego.

(111) **173469** (220) 2002 12 19 (210) 259007  
 (151) 2006 03 17 (441) 2003 06 30  
 (732) PRZEDSIĘBIORSTWO PRODUKCYJNO-HANDLOWE „FOL-PACK” Mariusz Kołodziejczyk, Końskie, PL.  
 (540)



Kolor znaku: niebieski, biały  
 (531) 26.1.1, 26.1.9, 26.4.3, 27.5.23, 29.1.4, 29.1.6  
 (510), (511) **16** opakowania z folii oraz z papieru stosowane szczególnie do produkcji mleczarskiej i masarskiej.

(111) **173470** (220) 2002 12 21 (210) 259116  
 (151) 2006 03 07 (441) 2003 06 30  
 (732) „EFFERTA” W. Pomianowski, I. Lewandowska-Gołda Spółka Jawna, Warszawa, PL.  
 (540)

**VitaPuls**

(531) 27.5  
 (510), (511) **05** cukierki do celów farmaceutycznych, pastylki i preparaty farmaceutyczne z witaminami, żywność dietetyczna, **30** cukierki i pastylki z witaminami, pastylki, cukierki, słodczyce, słodziki naturalne.

(111) **173471** (220) 2002 12 21 (210) 259121  
 (151) 2006 03 07 (441) 2003 06 30  
 (732) „MONNARI TRADE” Spółka Akcyjna, Łódź, PL.  
 (540)

**mollari**

Kolor znaku: czarny, czerwony  
 (531) 27.5, 29.1  
 (510), (511) **03** artykuły kosmetyczne i perfumeryjne, środki czystości, olejki aromatyczne, **18** torebki, portfele, portmonetki, paski, teczki, parasolki, **25** odzież, buty, nakrycia głowy.

(111) **173472** (220) 2002 12 21 (210) 259125  
 (151) 2006 03 07 (441) 2003 06 30  
 (732) „MONNARI TRADE” Spółka Akcyjna, Łódź, PL.

(540)



Kolor znaku: czarny, czerwony

(531) 26.4, 27.5, 29.1  
 (510), (511) **03** artykuły kosmetyczne i perfumeryjne, środki czystości, olejki aromatyczne, **18** torebki, portfele, portmonetki, paski, teczki, parasolki, **25** odzież, buty, nakrycia głowy.

(111) **173473** (220) 2003 02 13 (210) 260955  
 (151) 2006 05 17 (441) 2003 08 25  
 (732) Biuro Usługowe Rachunkowości Komputerowej i Doradztwa Podatkowego „REJESTR” Spółka z o.o., Kraków, PL.  
 (540)



Kolor znaku: czerwony, czarny, popielaty, biały  
 (531) 3.13.16, 16.1.17, 27.5.1, 29.1.11  
 (510), (511) **35** prowadzenie ksiąg rachunkowych i podatkowych, doradztwo w zakresie organizacji i informacji rachunkowości, **36** badanie sprawozdań finansowych, ekspertyzy ekonomiczno-finansowe, **41** działalność wydawnicza i szkoleniowa w zakresie rachunkowości.

(111) **173474** (220) 2003 02 24 (210) 261463  
 (151) 2006 05 10 (441) 2003 08 25  
 (732) Polskie Towarzystwo Tatrzańskie, Kraków, PL.  
 (540)



Kolor znaku: popielaty, brązowy, biały  
 (531) 3.4.1, 25.1.9, 26.3.15, 29.1.12  
 (510), (511) **16** papier i wyroby z papieru, książki, broszury, gazetki, albumy, mapy, pocztówki, kalendarze, **39** organizowanie podróży, biura turystyczne, wycieczki i przewodnictwo wycieczek, turystyka, zwiedzanie turystyczne, transport, **43** tymczasowe zakwaterowanie, domy turystyczne, schroniska, kempingi, pensjonaty, usługozapoznaczenia w żywność i napoje, bary, restauracje, kawiarnie, bufety, kioski, stołówki.

(111) **173475** (220) 2003 03 19 (210) 262426  
 (151) 2006 05 23 (441) 2003 09 22  
 (732) DONAU DESIGN POLSKA Spółka z o.o., Warszawa, PL.  
 (540)



Kolor znaku: szary, czerwony  
 (531) 27.5.1, 29.1.12  
 (510), (511) **16** artykuły biurowe, szkolne.

(111) **173476** (220) 2003 03 31 (210) 262922  
 (151) 2006 05 22 (441) 2003 10 06  
 (732) LUBELLA Spółka Akcyjna, Lublin, PL.  
 (540)



(531) 1.15.23, 25.1.1, 26.13.25, 27.5.1  
 (510), (511) **30** wyroby piekarnicze na bazie mąki, paluszki.

(111) **173477** (220) 2003 04 07 (210) 263223  
 (151) 2006 05 17 (441) 2003 10 20  
 (732) „BIOFARM” Spółka z o.o., Poznań, PL.  
 (540) soyfemina

(510), (511) **05** produkty farmaceutyczne: leki, środki dezynfekcyjne, odkażające, produkty weterynaryjne, dietetyczne środki medyczne, produkty sanitarne: materiały opatrunkowe, plastry, podpaski higieniczne, żywność dla niemowląt.

(111) **173478** (220) 2003 05 26 (210) 265285  
 (151) 2006 04 28 (441) 2003 12 01  
 (732) Urząd Miasta Poznania, Poznań, PL.  
 (540)



Kolor znaku: granatowy, czerwony

(531) 1.15.24, 24.13.4, 27.5.1, 29.1.12  
 (510), (511) **41** imprezy sportowe (zawody sportowe), organizacja zawodów sportowych, usługi w zakresie zapewnienia użytkowania sprzętu sportowego i obiektów sportowych.

(111) **173479** (220) 2003 06 10 (210) 266037  
 (151) 2006 05 16 (441) 2003 12 15  
 (732) ROWENTA WERKE GmbH, Offenbach am Main, DE.  
 (540) ROWENTA PERFECT  
 (510), (511) **09** elektryczne żelazka pralnicze.

(111) **173480** (220) 2003 06 11 (210) 266068  
 (151) 2006 06 01 (441) 2003 12 15  
 (732) Firma Handlowa „ELEKTRON” Piotr Balcerzak, Elżbieta Balcerzak Spółka Jawna, Gostynin, PL.  
 (540)



(531) 26.11.13, 27.5.5  
 (510), (511) **35** prowadzenie hurtowni z artykułami elektrycznymi i elektronarzędziami.

(111) **173481** (220) 1998 05 20 (210) 187227  
 (151) 2006 04 14

(732) Century Products Company (a Delaware corporation), Macedonia, US.

(540) CENTURY  
 (510), (511) **12** wózki dla niemowląt, siedzenia samochodowe dla dzieci, siedzenia samochodowe dla niemowląt i małych dzieci, w tym foteliki do przenoszenia niemowląt i małych dzieci, samochodowe foteliki dla dzieci, bazowe elementy samochodowych siedzeń dla dzieci montowane na stałe w samochodzie oraz pokrycia na samochodowe siedzenia dla dzieci, **20** chodziki dla niemowląt, meble, w tym kojce, łóżeczka dla dzieci, foteliki dziecięce, wysokie krzeselka dla dzieci, nosidła dla dzieci.

(111) **173482** (220) 2000 09 18 (210) 224186  
 (151) 2006 05 09  
 (732) „AMBRA” Spółka Akcyjna, Warszawa, PL.  
 (540) ZŁOTY KOGUT  
 (510), (511) **33** napoje alkoholowe, wina oraz wódki.

(111) **173483** (220) 2001 05 11 (210) 235416  
 (151) 2006 05 18  
 (732) Accenture Global Services GmbH, Schaffhausen, CH.  
 (540)



(531) 24.17, 26.4, 27.5  
 (510), (511) **09** oprogramowanie komputerowe do projektowania, instalowania i wykonywania programów aplikacyjnych komputera głównego oraz programów aplikacyjnych klient/serwer, oprogramowanie komputerowe do integracji funkcji finansowych, produkcyjnych i funkcji sprzedaży w przedsiębiorstwach oraz do zarządzania usługami dla konsumentów i funkcjami pomocniczymi w przedsiębiorstwach, **16** ulotki, książki, biuletyny informacyjne, broszury, czasopisma, sprawozdania, dzienniki, podręczniki instruktażowe i przewodniki dotyczące zarządzania działalnością gospodarczą, technik informacyjnych i przetwarzania skomputeryzowanych informacji, **35** konsultacje w zakresie zarządzania przedsiębiorstwami, konsultacje dotyczące działalności gospodarczej, konsultacje i zarządzanie procesami gospodarczymi, konsultacje dotyczące marketingu w działalności gospodarczej, usługi zaopatrzenia osób trzecich oraz zakupy produktów i usług dla innych przedsiębiorstw w odniesieniu do zakupu sprzętu i oprogramowania komputerowego, dostarczanie informacji z dziedziny konsultacji dotyczących zarządzania działalnością gospodarczą i konsultacji gospodarczych, zarządzanie przedsięwzięciami w dziedzinie projektowania, specyfikacji, dostarczania instalacji i wdrażania systemów informacyjnych, konsultacje dotyczące nabywania firm, usługi analityczne polegające na analizach rynku, wycena działalności gospodarczej, prowadzenie analiz badań gospodarczych i marketingowych, gospodarcze usługi informacyjne w dziedzinie zarządzania zmianą działalności gospodarczej, zarządzania procesami gospodarczymi, gospodarczego zarządzania strategicznego, usług w zakresie planowania oraz technologii gospodarczej, planowanie zarządzania działalnością gospodarczą, konsultacje dotyczące fuzji, profesjonalne doradztwo w zakresie działalności gospodarczej, tworzenia sieci firm oraz kontroli działalności gospodarczej, pomoc w zarządzaniu działalnością handlową i przemysłową, konsultacje dotyczące zarządzania kadrami, przygotowywanie sprawozdań gospodarczych, dostarczanie informacji w dziedzinie konsultacji gospodarczych, **36** usługi finansowe, dostarczanie informacji z dziedziny konsultacji dotyczących finansów oraz analizy i prognozy ekonomiczne, usługi analityczne polegające na analizach finansowych, usługi finansowe, w szczególności usługi związane z zagadnieniami monetarnymi oraz z finansowaniem kapitału udziałowego, **37** instalowanie, wdrażanie, konserwacja i naprawy komputerów, systemów komputerowych, sieci komputerowych i sprzętu komputerowego, **41** usługi edukacyjne polegające na prowadzeniu kursów, seminariów, warsztatów i odczytów dotyczących rozwijania i wdrażania oprogramowania komputerowego, stosowania oprogramowania komputerowego, działalności gospodarczej, operacji gospodarczych oraz dystrybucja materiałów szkoleniowych w związku z w/w, rozwijanie materiałów edukacyjnych dla osób



trzecich dotyczących rozwijania i wdrażania oprogramowania komputerowego, stosowania oprogramowania komputerowego, działalności gospodarczej i operacji gospodarczych, usługi mediacyjne, dostarczanie informacji w dziedzinie techniki informacyjnej, komputerów i systemów komputerowych, organizowanie i prowadzenie konferencji w dziedzinie działalności gospodarczej i zarządzania nią, **42** konsultacje dotyczące komputerów, systemów komputerowych i projektowania systemów komputerowych, usługi komputerowe polegające na projektowaniu systemów komputerowych dla osób trzecich, usługi komputerowe polegające na udostępnianiu baz danych w dziedzinie konsultacji gospodarczych, techniki informacyjnej, komputerów i systemów komputerowych, konsultacje dotyczące techniki informacyjnej, projektowanie oprogramowania komputerowego dla osób trzecich, projektowanie miejsc dla komputerów, instalowanie, wdrażanie, konserwacja i naprawy oprogramowania komputerowego.

(111) **173484** (220) 2001 12 10 (210) 244075  
 (151) 2006 04 27 (441) 2002 06 17  
 (732) FIRMA „ELBIOT” Piotr Henryk Siarkiewicz, Warszawa, PL.  
 (540)



Kolor znaku: granatowy, czerwony

(531) 26.11, 27.5, 29.1  
 (510), (511) **37** naprawy i składanie sprzętu medycznego i komputerowego.

(111) **173485** (220) 2002 06 24 (210) 251943  
 (151) 2006 05 22 (441) 2002 12 30  
 (732) Zakład Produkcji Opakowań z Tektury Falistej i Litej KARTON-PAK Zbigniew Pieczonka, Cieszyń, PL.  
 (540)



Kolor znaku: piaskowo-brązowy, khaki, niebieski, żółty, czerwony, czarny

(531) 7.1, 26.4, 27.5, 29.1  
 (510), (511) **16** opakowania z tektury litej oraz tektury falistej i pancernej.

(111) **173486** (220) 2002 06 28 (210) 252216  
 (151) 2006 04 19 (441) 2002 12 30  
 (732) EXCEL MODA Spółka z o.o., Raszyn, PL.  
 (540)



(531) 26.1, 27.5  
 (510), (511) **25** spodnie, spódnice, sukienki, bluzy, bluzki, koszule, pulowery, palta, marynarki, płaszcze, T-shirty.

(111) **173487** (220) 2002 08 09 (210) 253898  
 (151) 2006 04 18 (441) 2003 02 10  
 (732) „Celon Pharma” Spółka z ograniczoną odpowiedzialnością, Kiełpin, PL.  
 (540) AROMEK  
 (510), (511) **05** preparaty farmaceutyczne w postaci tabletek stosowane w leczeniu przeciwnowotworowym.

(111) **173488** (220) 2002 11 05 (210) 257121  
 (151) 2006 04 07 (441) 2003 05 19  
 (732) „EKOFINN-POL” Spółka z o.o., Banino k/Gdańska, PL.  
 (540) BIO-WENT  
 (510), (511) **11** urządzenia do biologicznej neutralizacji odorów, filtry ze złożami biologicznymi.

(111) **173489** (220) 2002 11 21 (210) 257777  
 (151) 2006 05 10 (441) 2003 06 02  
 (732) N.V. Nutricia, Zoetermeer, NL.  
 (540) BOBOVITA  
 (510), (511) **30** mąka i preparaty zbożowe, kleiki na bazie mleka, herbatniki, krakersy, chleb.

(111) **173490** (220) 2002 12 21 (210) 259120  
 (151) 2006 03 02 (441) 2003 06 30  
 (732) TVN Spółka Akcyjna, Warszawa, PL.; FREMANTLE POLSKA Spółka z o.o., Warszawa, PL.

(540) Na Wspólnej  
 (510), (511) **03** kosmetyki, wyroby perfumeryjne, środki myjące, czyszczące i piorące, **09** programy telewizyjne, filmy, audycje radiowe utrwalone w formie zapisanej taśmy filmowej, taśmy video, taśmy magnetycznej, dysków optycznych w wersji przystosowanej do odtwarzania w komputerach multimedialnych, zapisane nośniki obrazu i dźwięku, gry komputerowe, **16** papier, karton i wyroby z tych materiałów nie ujęte w innych klasach, druki akcydensowe, kalendarze, foldery, prospekty, afisze, plakaty, fotografie, nalepki, publikacje drukowane, czasopisma, książki, broszury, materiały piśmienne, papeterie, torby do pakowania z papieru i tworzyw sztucznych, materiały szkoleniowe i instruktażowe (z wyjątkiem aparatów), **25** odzież, odzież sportowa, obuwie, nakrycia głowy, **28** gry, zabawki i sprzęt sportowy ujęte w tej klasie, **35** usługi w zakresie reklamy: organizacja i prowadzenie kampanii reklamowych, wynajem i sprzedaż miejsca i czasu na cele reklamowe w środkach masowego przekazu, usługi w zakresie produkcji audycji i filmów reklamowych dla radia, telewizji, filmu, internetu, usługi w zakresie dystrybucji i doręczania prospektów i próbek reklamowych, organizacji pokazów i wystaw, usługi badania opinii publicznej, badania rynku mediów i reklamy, **38** usługi w zakresie agencji informacyjnej: zbieranie i rozpowszechnianie informacji, usługi rozpowszechniania programów telewizyjnych, reportaży, filmów dokumentalnych i fabularnych, widowisk rozrywkowych i sportowych, usługi: emisji telewizyjnej i radiowej, obsługi przekazu dźwięku i obrazu, obsługi przekazu cyfrowego, organizowania systemów transmisyjnych dźwięku, obrazu i sygnału cyfrowego, rozpowszechniania programów i informacji za pośrednictwem sieci informatycznych - internetu, organizacja audycji z interaktywnym udziałem widzów, **41** usługi rozrywki i nauczania: organizacja rozrywkowych widowisk telewizyjnych, audycji radiowych, produkcja filmów dokumentalnych, reportaży, programów telewizyjnych, organizacji teleturniejów i konkursów, organizacji nauczania, usługi wynajmowania studia nagraniowego, filmowego, organizacji i produkcji nagrań filmowych, dźwiękowych, usługi organizacji imprez artystycznych, estradowych, sportowych, rekreacyjnych, usługi wydawnicze: publikowanie książek i innych materiałów drukowanych, usługi w zakresie obsługi technicznej i menedżerskiej produkcji telewizyjnej i filmowej, **42** usługi administrowania prawami własności intelektualnej, udzielania licencji i pośrednictwa w obrocie prawami własności intelektualnej.  
 (551) wspólne prawo ochronne

(111) **173491** (220) 2003 01 10 (210) 259584  
 (151) 2006 03 27 (441) 2003 07 14  
 (732) AUTO MEDIA Spółka z o.o., Łódź, PL.



(540)



Kolor znaku: szary, błękitny, ciemnobłękitny, biały, jasnopomarańczowy, jasnobursztynowy, czarny

(531) 1.15.15, 26.4.2, 27.5.1, 29.1.13

(510), (511) **04** oleje do smarowania, oleje przemysłowe, oleje silnikowe.(111) **173492** (220) 2003 01 10 (210) 259585

(151) 2006 03 28 (441) 2003 07 14

(732) AUTO MEDIA Spółka z o.o., Łódź, PL.

(540)



Kolor znaku: szary, błękitny, biały, czarny, jasnopomarańczowy, jasnobursztynowy

(531) 1.15.15, 26.4.2, 27.5.1, 29.1.13

(510), (511) **04** oleje do smarowania, oleje przemysłowe, oleje silnikowe.(111) **173493** (220) 2003 01 17 (210) 259837

(151) 2006 03 16 (441) 2003 07 28

(732) AUTO MEDIA Sp. z o.o., Łódź, PL.

(540)



Kolor znaku: zielony, biały

(531) 27.5.1, 29.1.3

(510), (511) **01** woda destylowana, dodatki chemiczne do paliw silnikowych, dodatki detergentowe do benzyny, glikol, etery glikolu, płyny do obwodów hydraulicznych, płyny hamulcowe, **04** dodatki niechemiczne do paliw silnikowych, oleje do smarowania, oleje przemysłowe, oleje silnikowe, smary, środki do smarowania, **37** obsługa pojazdów, smarowanie pojazdów, obsługa i naprawy samochodów, stacje obsługi samochodów.

(111) **173494** (220) 2003 02 04 (210) 260580

(151) 2006 05 10 (441) 2003 08 11

(732) Wiesława Teresa Plucińska, Warszawa, PL.

(540) EVIP

(510), (511) **16** dzienniki, czasopisma, periodyki, prospekty, książki, raporty, plakaty, materiały informacyjne, kalendarze, **35** doradztwo w zakresie organizowania, kierowania i prowadzenia działalności gospodarczej, marketing, badanie rynku i opinii publicznej, reklama osób trzecich, sporządzanie analizy kosztów, ekspertyzy opłacalności, wycena działalności handlowej, organizowanie aukcji publicznych, zarządzanie przekształceniami kapitałowo-organizacyjnymi, restrukturyzacja, prywatyzacja, reprivatyzacja, doradztwo w zakresie zarządzania kadrami, rekrutacja osób, organizacja wystaw i targów handlowych i/lub reklamowych, usługi obsługi biurowej, obsługa finansowo-księgową, obsługa podmiotów gospodarczych poprzez doradztwo w zakresie zarządzania, ekspertyzy oraz pozyskiwanie informacji, **36** doradztwo, usługi i zarządzanie w sprawach inwestycyjnych, leasingowych, finansowych, ubezpieczeniowych, podatkowych, zarządzanie holdingami, pośrednictwo finansowe, sporządzanie business planów, badanie sprawozdań finansowych, audyt, usługi maklerskie, obrót papierami wartościowymi, pośred-

nictwo, dzierżawa, najem, wycena finansowa, ubezpieczenia oraz bankowości, wycena i zarządzanie nieruchomościami, zarządzanie projektami deweloperskimi, operacje i informacje finansowe, kojarzenie partnerów gospodarczych, **38** przesyłanie danych przy pomocy terminali komputerowych, internetowych i światłowodowych, przesyłanie informacji teleksowej i obrazowej przy pomocy komputerów, poczta elektroniczna, połączenia ze światową siecią komputerową za pośrednictwem telekomunikacji, **40** usługi edytorskie, **41** organizowanie i prowadzenie kongresów, konferencji, seminariów i zjazdów, wystaw i targów naukowych i/lub kulturalnych, organizacja specjalistycznych szkoleń, publikacje multimedialne, internetowe, publikowanie tekstów innych niż teksty reklamowe, **42** projekty, ekspertyzy techniczno-technologiczne, doradztwo ekologiczne, doradztwo i obsługa prawna, sporządzanie analiz, ekspertyz, opinii prawnych i podatkowych, zawieranie umów, porozumień i kontraktów, zastępstwo i prowadzenie spraw w procesach sądowych, przed organami administracyjnymi, podatkowymi i NSA, prowadzenie procesów upadłościowych i likwidacyjnych, usługi w zakresie ochrony własności przemysłowej i intelektualnej.

(111) **173495** (220) 2003 02 06 (210) 260702

(151) 2006 03 08 (441) 2003 08 11

(732) „LESPIN” Spółka z o.o., Leszno, PL.

(540)



Kolor znaku: popielaty, czerwony, niebieski

(531) 26.4.2, 27.5.1, 29.1.13

(510), (511) **25** odzież.(111) **173496** (220) 2003 02 11 (210) 260893

(151) 2006 04 05 (441) 2003 08 25

(732) WIRTUALNA INTERNETOWA AKADEMIA BIZNESU Spółka z o.o., Kierszek, PL.

(540)



Kolor znaku: granatowy, czerwony, szary

(531) 27.5.1, 27.5.11, 29.1.12

(510), (511) **09** multimedialne programy szkoleniowe zapisane na CD lub na innych nośnikach, multimedialne programy szkoleniowe przeznaczone do zamieszczania w sieci wewnętrznej intranet lub w internecie, **38** usługi w zakresie intranetu i Internetu polegające na przekazywaniu materiałów do nauczania, na wymianie informacji związanych z nauczaniem, **41** usługi w zakresie nauczania, publikowanie książek, podręczników, poradnictwo zawodowe w zakresie edukacji i nauczania, organizowanie sympozjów, zjazdów naukowych, **42** projektowanie i sporządzanie programów komputerowych.

(111) **173497** (220) 2003 02 11 (210) 260895

(151) 2006 04 05 (441) 2003 08 25

(732) WIRTUALNA INTERNETOWA AKADEMIA BIZNESU

Spółka z o.o., Kierszek, PL.

(540)



Kolor znaku: czerwony, szary, ciemnoniebieski

(531) 27.5.1, 27.5.11, 29.1.12

(510), (511) **09** multimedialne programy szkoleniowe zapisane na CD lub na innych nośnikach, multimedialne programy szkoleniowe przeznaczone do zamieszczania w sieci wewnętrznej intranet lub w internecie, **38** usługi w zakresie intranetu i internetu polegające na przekazywaniu materiałów do nauczania, na wymianie informacji związanych z nauczaniem, **41** usługi w zakresie nauczania, publikowanie książek, podręczników, poradnictwo zawodowe w zakresie edukacji i nauczania, organizowanie sympozjów, zjazdów naukowych, **42** projektowanie i sporządzanie programów komputerowych.

(111) **173498** (220) 2003 04 11 (210) 263465

(151) 2006 04 05 (441) 2003 10 20

(732) Cobra Electronics Europe, Ltd., Dun Laoghaire, Dublin, IE.

(540) CEEL

(510), (511) **09** przeciwwłamaniowe urządzenia alarmowe dla kierowców lub pasażerów pojazdów, zdalnie sterowane systemy, systemy telematyczne oraz systemy monitorujące i kontrolujące położenie dla pojazdów oraz ich części i elementów, urządzenia do wyszukiwania i śledzenia położenia, światła ostrzegające przed stanami zagrożenia, skanery radiowe, detektory radarowe, detektory szybkości lasera oraz akcesoria sprzedawane z nimi, elektroniczne urządzenia nawigacyjne, ręczne i przenośne systemy nawigacji satelitarnej, globalne systemy pozycjonujące, radia typu two-way (CB), radia typu family radio service (FRS), radia typu general mobile, radio service (GMRS), radia typu private mobile radios (PMR), radia morskie, radia pogodowe, morskie systemy pomiaru temperatury wody, morskie systemy pomiaru kierunku wiatru, morskie systemy kompasowe, morskie urządzenia do znajdowania ryb, ładowarki do baterii, akcesoria do wszystkich wyżej wymienionych towarów, anteny, podstawy do anten, mikrofony, głośniki, kable koncentryczne, ładowarki do baterii i inwertory zasilania.

(111) **173499** (220) 2003 04 30 (210) 264276

(151) 2006 03 24 (441) 2003 11 03

(732) ScanVet Poland Spółka z o.o., Skierszewo, PL.

(540) Porcimune

(510), (511) **05** preparaty weterynaryjne.

(111) **173500** (220) 2003 05 05 (210) 264334

(151) 2006 05 17 (441) 2003 11 17

(732) Transportowy Dozór Techniczny, Warszawa, PL.

(540)



Kolor znaku: granatowy, srebrny

(531) 26.1.2, 27.5.1, 29.1.4, 29.1.6

(510), (511) **16** dokumenty i materiały reklamowe transportowego dozoru technicznego.

(111) **173501** (220) 2001 10 15 (210) 241749

(151) 2006 05 11

(732) „DOMAR” Małopolska S.A., Kraków, PL.

(540)



Kolor znaku: niebieski

(531) 7.1, 24.9, 27.5, 29.1

(510), (511) **16** papiery firmowe, prospekty, katalogi, nalepki, koperty, druki reklamowe, reprodukcje graficzne, kalendarze, wizytówki, **35** usługi sprzedaży w sklepach i poprzez internet sprzętów do wy-

posażeniem mieszkań i sprzętów gospodarstwa domowego, mebli, artykułów elektrycznych, usługi informowania w internecie o sprzedaży, **36** usługi wynajmu nieruchomości, lokali i powierzchni handlowej, informowanie w internecie o usługach wynajmu.

(111) **173502** (220) 2002 03 14 (210) 247738

(151) 2006 05 18 (441) 2002 09 23

(732) COMPUTER ART STUDIO, Jacek Kułaga, Warszawa, PL.

(540) MEGAFORMAT

(510), (511) **35** reklama, **40** drukowanie wielkoformatowe, **42** usługi grafików.

(111) **173503** (220) 2002 04 24 (210) 249630

(151) 2006 05 11 (441) 2002 11 04

(732) F.H.U. „KAMI” Adam Harchut, Jolanta Harchut, Kolbuszowa, PL.

(540) KAMI

(510), (511) **10** materace rehabilitacyjne wypełnione ziarnami gorczycy, z wkładem miedzianym, materace rehabilitacyjne wypełnione łuską gryczaną, z wkładem miedzianym, rehabilitacyjne siedziska wypełnione ziarnem gorczycy, rehabilitacyjne opaski na kolano wypełnione ziarnem gorczycy, rehabilitacyjne opaski na łokieć wypełnione ziarnem gorczycy, rehabilitacyjne opaski na bark wypełnione ziarnem gorczycy, rehabilitacyjne kołnierze szyjne wypełnione ziarnem gorczycy, rehabilitacyjne rękawice wypełnione ziarnem gorczycy, rehabilitacyjne skarpety wypełnione ziarnem gorczycy, rehabilitacyjne pasy lędźwiowo-krzyżowe wypełnione ziarnem gorczycy, rehabilitacyjne poduszki wypełnione łuską gryczaną, rehabilitacyjne siedziska wypełnione łuską gryczaną, woskowe świece rurkowe, zapachowe, do rehabilitacji uszu, **18** skórzane pokrowce na materace rehabilitacyjne, **35** zgrupowanie na rzecz osób trzecich różnych towarów pozwalające nabywcy wygodnie oglądać i kupować te towary w sklepie i w hurtowni z artykułami służącymi rehabilitacji i różnymi artykułami z zakresu medycyny niekonwencjonalnej, również wykorzystując zamówienia korespondencyjne lub używając środków telekomunikacji, **36** usługi w zakresie wyceny nieruchomości, pośrednictwa w sprzedaży nieruchomości, zarządzaniem nieruchomościami, wynajmu powierzchni biurowo-handlowo-usługowych.

(111) **173504** (220) 2002 05 17 (210) 250475

(151) 2006 04 27 (441) 2002 11 18

(732) MERCATOR MEDICAL Spółka Akcyjna, Kraków, PL.

(540) AloeVera

(510), (511) **10** rękawice jałowe chirurgiczne z aloesem.

(111) **173505** (220) 2002 05 17 (210) 250476

(151) 2006 04 27 (441) 2002 11 18

(732) MERCATOR MEDICAL Spółka Akcyjna, Kraków, PL.

(540) Aloe Vera

(510), (511) **10** rękawice jałowe chirurgiczne z aloesem.

(111) **173506** (220) 2002 06 17 (210) 251667

(151) 2006 05 22 (441) 2002 12 30

(732) KROLL INC., New York, US.

(540) KROLL ONTRACK

(510), (511) **09** urządzenia i przyrządy: naukowe, żeglarskie, geodezyjne, elektryczne, fotograficzne, kinematograficzne, optyczne, wagowe, pomiarowe, sygnalizacyjne, kontrolne, do ratowania życia, do celów dydaktycznych, urządzenia do nagrywania, transmisji, lub reprodukcji dźwięku lub obrazu, magnetyczne nośniki danych, płyty (dyski) z nagraniami, automaty sprzedające i mechanizmy do urządzeń uruchamianych przez wrzucenie monety, kasy sklepowe, maszyny liczące, sprzęt przetwarzający dane i komputery, urządzenia do gaszenia ognia, programy komputerowe i podręczniki na nośnikach elektronicznych, **42** usługi komputerowe, mianowicie odzyskiwanie i/lub analizowanie danych z komputerowych urządzeń przechowywania danych po wystąpieniu elektrycznych lub mechanicznych uszkodzeń, błędów operatora komputera, złego funkcjonowania oprogramowania, klęsk żywiołowych, komputerowych wirusów i komputerowych przestępstw, wykrywanie, odzyskiwanie i zabezpieczanie komputerowej ewidencji danych dla celów sądowych, analizowanie danych w celu wykrywania, likwidowania i zapobiegania pojawianiu się komputerowych wirusów.

(111) **173507** (220) 2002 07 22 (210) 253122  
 (151) 2006 03 16 (441) 2003 01 27  
 (732) „JERONIMO MARTINS DYSTRYBUCJA” Spółka Akcyjna,  
 Kostrzyn, PL.  
 (540) słoneczny ogród  
 (510), (511) **29** warzywa konserwowane.

(111) **173508** (220) 2002 08 05 (210) 253744  
 (151) 2006 03 07 (441) 2003 02 10  
 (732) Rocawear Licensing, LLC, Alpine, US.  
 (540) ROCAWEAR  
 (510), (511) **25** odzież i obuwanie dla mężczyzn i kobiet.

(111) **173509** (220) 2002 08 12 (210) 253983  
 (151) 2006 03 17 (441) 2003 02 24  
 (732) „BOJANEK” Firma Produkcyjno-Handlowa Andrzej Bojanek,  
 Jerzy Bojanek Spółka Jawna, Częstochowa, PL.  
 (540)



Kolor znaku: biały, niebieski  
 (531) 26.1, 27.5, 29.1  
 (510), (511) **06** rury metalowe do karniszy, pręty metalowe do za-  
 zdrostek, **19** żaluzje z tworzyw sztucznych, **20** karnisze, rolety drewn-  
 niane, elementy dekoracyjne - haki, gałki do drapowania, klamerki  
 do upinania zasłon.

(111) **173510** (220) 2002 08 26 (210) 254374  
 (151) 2006 03 17 (441) 2003 03 10  
 (732) VIRBAC S.A., Carros Cedex, FR.  
 (540)



Kolor znaku: niebieski, czerwony, biały  
 (531) 26.4, 26.11, 27.5, 29.1  
 (510), (511) **05** produkty farmaceutyczne i weterynaryjne, produk-  
 ty higieniczne dla celów medycznych, substancje dietetyczne do  
 celów leczniczych, żywność dla niemowląt, plastry, materiały opa-  
 trunkowe, materiały do plombowania zębów, masa odciskowa do  
 celów dentystycznych, środki dezynfekcyjne, preparaty do niszcze-  
 nia szkodników, fungicydy, herbicydy, **42** badania naukowe, analizy,  
**44** doradztwo w zakresie zagadnień medycznych i weterynaryjnych,  
 usługi medyczne i weterynaryjne, usługi pomocnicze lub związane  
 z zagadnieniami medycznymi i weterynaryjnymi z włączeniem wy-  
 mienionych usług w oparciu o komputerowe bazy danych poprzez  
 sieć internetową i on-line, dostarczanie informacji w oparciu o kom-  
 puterowe bazy danych poprzez sieć internetową i on-line z zakresu  
 zagadnień medycznych i weterynaryjnych oraz dostarczanie infor-  
 macji pomocniczych lub związanych z zagadnieniami medycznymi  
 i weterynaryjnymi.

(111) **173511** (220) 2002 08 26 (210) 254423  
 (151) 2006 03 29 (441) 2003 03 10  
 (732) „BELL” Przesiębiorstwo Produkcyjno-Handlowo-Usługowe  
 Krzysztof Tadeusz Pałyska, Joanna Mijańska-Pałyska, Józefów, PL.  
 (540)



(531) 26.11, 27.5

(510), (511) **08** zestawy do manicure i pedicure, **16** opakowania  
 z papieru oraz z kartonu, **20** grzebienie, szczotki do włosów, pędzle  
 i pędzelki kosmetyczne, przybory kosmetyczne, **21** opakowania ko-  
 smetyków szklane oraz z tworzyw sztucznych, pojemniki z tworzyw  
 sztucznych, **40** złączenie przedmiotów.

(111) **173512** (220) 2002 09 18 (210) 255164  
 (151) 2006 03 10 (441) 2003 03 24  
 (732) ZBROJA INTERNATIONAL TRADE Andrzej Zbroja, Wrocław, PL.  
 (540) SANCHEZ CLASSIC  
 (510), (511) **18** skóra i imitacje skóry, wyroby z tych materiałów nie  
 ujęte w innych klasach, torby podróżne, torebki damskie, teczki,  
 portfele, plecaki, tornistry, pasy, parasolki.

(111) **173513** (220) 2002 09 23 (210) 255338  
 (151) 2006 03 21 (441) 2003 03 24  
 (732) KOBIA Organizacja Odzysku Spółka Akcyjna, Kraków, PL.  
 (540)



Kolor znaku: złoty  
 (531) 19.3, 24.5, 29.1  
 (510), (511) **01** preparaty chemiczne ułatwiające stapianie metali,  
 środki do hartowania i utwardzania metali, środki do odzysku me-  
 tali, metale alkaiczne, metaloidy, **02** preparaty zapobiegające matow-  
 wieniu metali, preparaty zabezpieczające do metali, **06** stopy metali  
 nieszlachetnych, metale nieszlachetne surowe i półprzetworzone,  
 metal w proszku, opakowania metalowe i puszki, metale żelazne  
 i nieżelazne nieszlachetne, **14** metale szlachetne do celów prze-  
 mysłowych, **20** kosze i pojemniki na selektywną zbiórkę odpadów  
 i śmieci niemetalowe, **35** skup surowców wtórnych, **40** niszczenie,  
 spalanie i utylizacja odpadów, przeróbka odpadów, odzyskiwanie  
 surowców wtórnych, odzyskiwanie metali z odpadów, oczyszczanie  
 metali i ich obróbka, konsulting w zakresie pozyskiwania i przetwa-  
 rzania surowców wtórnych, sortowanie odpadów oraz surowców  
 wtórnych, usługi drukarskie, **41** szkolenia w zakresie pozyskiwania  
 i przetwarzania surowców wtórnych, publikowanie tekstów innych  
 niż reklamowe, usługi wydawnicze.

(111) **173514** (220) 2002 09 26 (210) 255536  
 (151) 2006 03 31 (441) 2003 04 07  
 (732) LDV Ltd., Birmingham, GB.  
 (540) LDV

(510), (511) **12** mechaniczne pojazdy lądowe, przyczepy, podwozia,  
 karoserie, kabiny kierowcy, silniki, układy hamulcowe, układy napę-  
 dowe, układy zawieszenia oraz układy przenoszące, wszystkie wyżej  
 wymienione dla pojazdów, pojazdy z zamontowanymi mechani-  
 zmami podnoszącymi i mechanizmami do opróżniania (samochody  
 wywrotki), części i osprzęt do wszystkich wyżej wymienionych to-  
 warów zawarte w klasie 12, **16** druki, publikacje drukowane, książki,  
 podręczniki instruktażowe, materiały instruktażowe i szkoleniowe,  
 instrukcje serwisowe w formie książek, **39** wynajmowanie, wydzier-  
 żawianie oraz wypożyczanie pojazdów, holowanie pojazdów oraz  
 odzyskiwanie pojazdów.

(111) **173515** (220) 2002 09 26 (210) 255559  
 (151) 2006 03 31 (441) 2003 04 07  
 (732) CPL Aromas Ltd, Northampton, GB.  
 (540) cpl

(510), (511) **01** produkty chemiczne przeznaczone dla przemysłu,  
 rolnictwa, ogrodnictwa i leśnictwa zawierające składniki zapachowe  
 i aromatyczne, w tym aerozole, **03** środki wybielające i inne substan-  
 cje stosowane w praniu, w tym detergenty w formie proszku, płynu  
 lub tabletek, płyny do płukania lub zmiękczenia tkanin, płyny anty-



statyczne, środki do czyszczenia, polerowania, szorowania i ściernia, w tym środki do podłóg, mebli, środki do czyszczenia WC, żele do WC, mydła, w tym mydła w płynie, stałe, toaletowe, płyny do mycia, kosmetyki do samochodu, środki perfumeryjne, olejki eteryczne, kosmetyki, płyny i produkty do pielęgnacji włosów, środki higieny osobistej, w tym środki do czyszczenia zębów, kremy, pianki, płyny, kosmetyki do golenia i po goleniu, dezodoranty do użytku osobistego, perfumy, wody toaletowe, kremy i płyny do skóry, saszetki zapachowe, **04** świece, woskowe, parafinowe, w formie żelu i knoty do świec pachnące lub wydzielające zapachy i aromaty lub substancje usuwające nieprzyjemne zapachy, **05** środki sanitarne do celów medycznych, środki do zwalczania lub odstraszania robactwa, insektów, odświeżacze stosowane w pokojach, WC, domowe systemy i produkty do odświeżania powietrza, odświeżacze do samochodu, **16** wyroby z papieru, tektury i opakowania dla nich z papieru.

(111) **173516** (220) 2002 09 26 (210) 255561  
 (151) 2006 03 31 (441) 2003 04 07  
 (732) CPL Aromas Ltd, Northampton, GB.  
 (540)



Kolor znaku: fioletowy  
 (531) 5.5, 25.7, 29.1

(510), (511) **01** produkty chemiczne przeznaczone dla przemysłu, rolnictwa, ogrodnictwa i leśnictwa zawierające składniki zapachowe i aromatyczne, w tym aerozole, **03** środki wybielające i inne substancje stosowane w praniu, w tym detergenty w formie proszku, płynu lub tabletek, płyny do płukania lub zmiękczenia tkanin, płyny antystatyczne, środki do czyszczenia, polerowania, szorowania i ściernia, w tym środki do podłóg, mebli, środki do czyszczenia WC, żele do WC, mydła, w tym mydła w płynie, stałe, toaletowe, płyny do mycia, kosmetyki do samochodu, środki perfumeryjne, olejki eteryczne, kosmetyki, płyny i produkty do pielęgnacji włosów, środki higieny osobistej, w tym środki do czyszczenia zębów, kremy, pianki, płyny, kosmetyki do golenia i po goleniu, dezodoranty do użytku osobistego, perfumy, wody toaletowe, kremy i płyny do skóry, saszetki zapachowe, **04** świece, woskowe, parafinowe, w formie żelu i knoty do świec pachnące lub wydzielające zapachy i aromaty lub substancje usuwające nieprzyjemne zapachy, **05** środki sanitarne do celów medycznych, środki do zwalczania lub odstraszania robactwa, insektów, odświeżacze stosowane w pokojach, WC, domowe systemy i produkty do odświeżania powietrza, odświeżacze do samochodu, **16** wyroby z papieru, tektury i opakowania dla nich z papieru.

(111) **173517** (220) 2002 10 01 (210) 255743  
 (151) 2006 03 15 (441) 2003 04 07  
 (732) Ecco World TRAVEL Sp. z o.o., Poznań, PL.  
 (540)



Kolor znaku: biały, granatowy, pomarańczowy  
 (531) 26.1, 27.5, 29.1

(510), (511) **16** wydawnictwa na nośnikach papierowych, **36** usługi w zakresie ubezpieczeń, **39** usługi turystyczne w zakresie organizowania podróży i wycieczek oraz ich pilotażu, wynajmowania miejsc na parkingach, rezerwacji miejsc podróży, usługi w zakresie przewozu osób środkami transportowymi, **43** usługi w zakresie rezerwacji hoteli i pensjonatów.

(111) **173518** (220) 2002 10 03 (210) 255876  
 (151) 2006 03 22 (441) 2003 04 07  
 (732) Catalytica Energy Systems, Inc., Gilbert, US.

(540) CATALYTICA ENERGY SYSTEMS

(510), (511) **01** produkty chemiczne stosowane w przemyśle, pracach badawczych, fotografii jak również w rolnictwie, ogrodnictwie i leśnictwie, nie przetworzone żywice syntetyczne, nie przetworzone tworzywa sztuczne, nawozy sztuczne, mieszaniny gaszące ogień, preparaty do odpuszczania i lutowania metali, produkty chemiczne do konserwowania żywności, substancje garbujące, kleje (spoiwa) stosowane w przemyśle.

(111) **173519** (220) 2002 10 06 (210) 255937  
 (151) 2006 03 07 (441) 2003 04 07  
 (732) ENDO Spółka z o.o., Warszawa, PL.  
 (540)

endo

(531) 27.5

(510), (511) **16** opakowania, **18** torby na zakupy, turystyczne i innego przeznaczenia ze skóry i imitacji skóry do bezpośredniego, powszechnego użytku w życiu codziennym, **25** odzież, parasolki i parasole, **28** zabawki, lalki, maskotki, akcesoria i odzież dla nich, parasolki, parasole, torby dla lalek i maskotek, **35** zgrupowanie na rzecz osób trzecich różnych towarów, zwłaszcza wymienionych wyżej, pozwalające nabywcy wygodnie je oglądać i kupować.

(111) **173520** (220) 2002 10 09 (210) 256079  
 (151) 2006 03 27 (441) 2003 04 22  
 (732) BRECO Spółka z ograniczoną odpowiedzialnością, Bielsko-Biała, PL.  
 (540)



Kolor znaku: zielony, beżowy

(531) 25.5, 26.4, 26.11, 27.5, 29.1

(510), (511) **19** geotekstylia, **22** tekstylne (materiały -) włókna surowe, **24** materiały włókiennicze, materiały tekstylne nietkane, dzianina, filtracja (materiały) tekstylia, **27** wykładziny podłogowe.

(111) **173521** (220) 2002 10 10 (210) 256114  
 (151) 2006 03 27  
 (732) ING BANK ŚLĄSKI Spółka Akcyjna, Katowice, PL.  
 (540)

ZŁOTA KARTA Z LWICĄ

ING  BANK ŚLĄSKI

Kolor znaku: granatowy, pomarańczowy

(531) 3.1, 27.5, 29.1

(510), (511) **36** operacje bankowe, usługi bankowe z dostępem bezpośrednim przez Internet, emisja kart kredytowych, doradztwo finansowe, usługi finansowe, informacje bankowe, obsługa kart debetowych i kart kredytowych, lokaty kapitałów, kredytowanie, operacje finansowe, operacje walutowe, pośrednictwo finansowe, transakcje finansowe, transfer elektroniczny środków finansowych.

(111) **173522** (220) 2002 10 10 (210) 256129  
 (151) 2006 03 13 (441) 2003 04 22  
 (732) Zakład Piekarsko-Cukierniczy „Bagietka” Jan Podgórski, Kluczbork, PL.



(540)



Kolor znaku: żółty, czerwony, pomarańczowy

(531) 3.1, 26.1, 26.4, 27.5, 29.1

(510), (511) **30** pieczywo: bułki, bagietki, chleby, rogalce, placki, suchary, wyroby cukiernicze, pieczywo drożdżowe, biszkopty, kruche, nadziewane, polewane, aromatyzowane, pierniki, ciasta i torty, krakersy, lukrecje i marcepany, lody spożywcze, **43** przygotowanie dań na zamówienie i ich dostawa, usługi restauracyjne, usługi barowe, kawiarnie i kafeterie.

(111) **173523** (220) 2002 10 21 (210) 256533  
(151) 2006 03 15 (441) 2003 04 22

(732) „RGR INTERNATIONAL” Spółka z o.o., Warszawa, PL.

(540) CENTRO-FLEX

(510), (511) **07** maszyny drukarskie do druku na różnych materiałach, w tym na folii i papierze, **37** instalowanie, serwis gwarancyjny i pogwarancyjny maszyn drukarskich.

(111) **173524** (220) 2002 10 21 (210) 256550  
(151) 2006 03 15 (441) 2003 04 22

(732) MEDANA PHARMA TERPOL GROUP Spółka Akcyjna, Sieradz, PL.

(540) quilens

(510), (511) **05** preparaty farmaceutyczne.

(111) **173525** (220) 2002 10 22 (210) 256551  
(151) 2006 03 15 (441) 2003 05 05

(732) Fabryka Mebli „BALMA” Spółka Akcyjna, Tarnowo Podgórne, PL.

(540)

# Meritum

Kolor znaku: szaro-zielony, biały

(531) 27.5, 29.1

(510), (511) **20** meble.

(111) **173526** (220) 2002 10 22 (210) 256553  
(151) 2006 03 13 (441) 2003 05 05

(732) STRIMA Spółka z o.o., Swadzim, PL.

(540) system pro

(510), (511) **07** urządzenia dla przemysłu odzieżowego, **11** urządzenia do oświetlania, sprzęt oświetleniowy, żarówki, **20** meble.

(111) **173527** (220) 2002 11 04 (210) 257018  
(151) 2006 03 27 (441) 2003 05 05

(732) „INEXPO” Poznańska Agencja Targowa Piotr Wojewodziec, Jan Lisiak Spółka Jawna, Środa Wielkopolska, PL.

(540)

Kolor znaku: czerwony, biały

(531) 27.5, 29.1

(510), (511) **35** organizowanie targów i wystaw w celach handlowych lub reklamowych, **37** usługi budowlano - montażowe, **38** usługi w zakresie obsługi platformy internetowej informującej o biurach podróży, udostępnianie łączności poprzez terminale komputerowe, **39** usługi związane z prowadzeniem biur podróży, biur turystycznych i informacji turystycznej, **41** usługi w zakresie organizowania imprez kulturalnych, estradowych, organizowanie wystaw z dziedziny kultury lub edukacji, organizowanie i obsługa zjazdów, konferencji, sympozjów, **42** usługi w zakresie wyposażenia i dekoracji wnętrz, projektowanie i udostępnianie komputerowych baz danych, tworzenie i utrzymywanie stron internetowych dla osób trzecich, **43** usługi związane z zapewnieniem czasowego zakwaterowania oraz posiłków, przygotowywanie żywności i napojów na zamówienie i ich dostawa (katering).

(111) **173528** (220) 2002 11 18 (210) 257609

(151) 2006 03 24 (441) 2003 05 19

(732) AEK Kuźnica Spółka z o.o., Kraków, PL.

(540) AQUATOR INTENSIV

(510), (511) **01** preparaty chemiczne służące do zatrzymywania i stopniowego przekazywania wody do gleby, nawozy, preparaty do użyźniania, i kondycjonowania gleby, **35** zgrupowanie na rzecz osób trzecich preparatów chemicznych wykorzystywanych w rolnictwie pozwalających nabywcy wygodnie je oglądać i kupować u hurtownika.

(111) **173529** (220) 2002 11 21 (210) 257769

(151) 2006 03 16 (441) 2003 06 02

(732) „NESSA” Spółka z o.o., Warszawa, PL.

(540)



Kolor znaku: zielony i odcienie

(531) 5.3, 27.5, 29.1

(510), (511) **25** odzież, w tym skórzana, obuwie, **30** herbata, **35** zgrupowanie na rzecz osób trzecich artykułów, pozwalające nabywcy wygodnie je oglądać i kupować w sklepie/hurtowni, oferującej herbatę, odzież, w tym skórzaną, obuwie.

(111) **173530** (220) 2002 11 21 (210) 257770

(151) 2006 03 16 (441) 2003 06 02

(732) „NESSA” Spółka z o.o., Warszawa, PL.

(540)

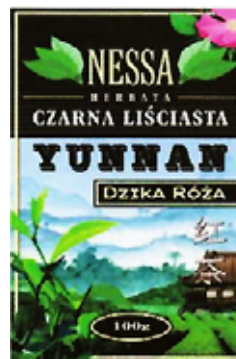

Kolor znaku: żółty, mahoniowy, czarny, fioletowy, kremowy, biały, różowy, błękitny, niebieski, granatowy, brązowo-kremowy, zielony i odcienie

(531) 5.3, 5.5, 6.1, 6.19, 7.1, 27.5, 28.3, 29.1

(510), (511) **30** herbata.

(111) **173531** (220) 2002 11 21 (210) 257771

(151) 2006 03 16 (441) 2003 06 02

(732) „NESSA” Spółka z o.o., Warszawa, PL.

(540)

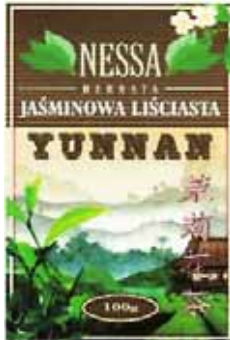

Kolor znaku: żółty, mahoniowy, jasnobrązowy, ciemnobrązowy, kremowy, zielony i odcienie, biały, biało-żółty, brązowy, szary, granatowy, brązowo-kremowy

(531) 5.3, 5.5, 6.1, 6.19, 7.1, 27.5, 28.3, 29.1

(510), (511) **30** herbata.

(111) **173532** (220) 2002 11 21 (210) 257772

(151) 2006 03 16 (441) 2003 06 02

(732) „NESSA” Spółka z o.o., Warszawa, PL.

(540)

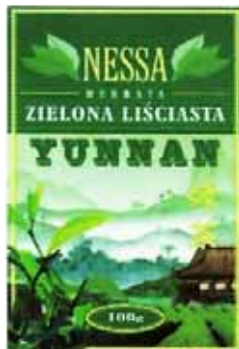

Kolor znaku: żółty, seledynowy, zielony i odcienie, biały, granatowy, brązowo-kremowy

(531) 5.3, 6.1, 6.19, 7.1, 27.5, 28.3, 29.1

(510), (511) **30** herbata.

(111) **173533** (220) 2002 11 21 (210) 257773

(151) 2006 03 16 (441) 2003 06 02

(732) „NESSA” Spółka z o.o., Warszawa, PL.

(540)



Kolor znaku: czarny, brązowy, tabaczkowy, biały

(531) 5.3, 18.3, 28.3, 29.1

(510), (511) **30** herbata.

(111) **173534** (220) 2002 11 29 (210) 258124

(151) 2006 03 31 (441) 2003 06 02

(732) APRO-TRADE Spółka z o.o., Ząbki, PL.

(540) AKADEMIA KAWY

(510), (511) **35** zgrupowanie na rzecz osób trzecich w sklepach i/lub hurtowniach z artykułami z branży: spożywczej (kawa) oraz artykułów AGD, związanych z przygotowaniem i spożywaniem kawy, w celu umożliwienia nabywcom dogodnego ich oglądania i dokonywania zakupów, **41** organizacja i prowadzenie centrum szkoleniowego w zakresie kawy oraz organizowanie seminariów, konferencji, kursów i szkoleń w zakresie kawy.

(111) **173535** (220) 2002 12 09 (210) 258548

(151) 2006 03 27 (441) 2003 06 16

(732) „ELSTAR-BIO” Spółka z o.o., Stare Miasto, PL.

(540) elstar

(510), (511) **11** turbiny, systemy napowietrzania ścieków, urządzenia do odprowadzania ścieków oczyszczonych, oczyszczalnie ścieków oraz instalacje do oczyszczania, **37** wykonawstwo biologicznych oczyszczalni ścieków, **42** usługi w zakresie opiniowania, doradztwa i projektowania oczyszczalni ścieków, badania techniczne oraz ekspertyzy inżynierskie.

(111) **173536** (220) 2002 12 12 (210) 258680

(151) 2006 03 20 (441) 2003 06 16

(732) „GOLIARD” Sp. z o.o., Łojki, PL.

(540)



Kolor znaku: pomarańczowy, żółty, żółto-brązowy, szafirowy, biały, czerwony

(531) 3.7, 5.7, 8.7, 26.4, 26.11, 27.5, 29.1

(510), (511) **30** makarony (makarony spożywcze).

(111) **173537** (220) 2002 12 16 (210) 258841

(151) 2006 03 20 (441) 2003 06 30

(732) „AUREA” Piotr Dudzicki, Michałowo, PL.

(540)



Kolor znaku: czerwony, niebieski, biały, szary, szaro-czarny

(531) 26.3, 27.5, 29.1

(510), (511) **25** odzież kąpielowa, kostiumy plażowe, kostiumy kąpielowe, kąpielówki, odzież wierzchnia, bielizna dzienna i nocna, odzież gimnastyczna i sportowa, odzież dla niemowląt i dzieci, dodatki odzieżowe takie jak: kieszenie do odzieży, kołnierzyki, mankiety, kaptury do ubrań, paski stosowane do odzieży, pasy na pieniądze stosowane do odzieży, szelki, obuwie, nakrycia głowy, **40** świadczenie usług w zakresie krawiectwa.

(111) **173538** (220) 2002 12 16 (210) 258870

(151) 2006 03 29 (441) 2003 06 30

(732) KABI Spółka z o.o., Nowe Lipiny, PL.

(540)



Kolor znaku: czerwony, niebieski, szary

(531) 25.7, 27.5, 29.1

(510), (511) **06** okna metalowe, drzwi metalowe, **11** bidety, bojlerzy, brodziki, grzejniki centralnego ogrzewania, dmuchawy grzejne, grzejna instalacja do dystrybucji wody, fontanny, grzejniki, hydranty, wyposażenie saun, kabiny natryskowe, profile do kabin natryskowych, urządzenia do kąpielni, miski klozetowe, kominki domowe, krany, kabiny do łaźni tureckich, natryski, prysznice, nawilżacze do grzejników centralnego ogrzewania, urządzenia do ogrzewania wody i powietrza, urządzenia do opalania się, piecyki, pisuary, płuczki ustępowe, płyty grzejne, instalacje sanitarne i aparatura, sedesy, suszarki do rąk i odzieży, toalety wc, umywalki, urządzenia do uzdatniania wody, wanny, wentylatory, suszarki do włosów, wodotryski ozdobne, wyciągi wentylacyjne, zlewozmywaki, zbiorniki wody kąpielowe, urządzenia do zmiękczenia wody, lampy oświetleniowe, **19** okna niemetalowe, drzwi niemetalowe, drzwi z tworzyw sztucznych, okna z tworzyw sztucznych, **20** karnisze do zasłon, kosze, lustra, meble łazienkowe, pojemniki na bieliznę, pojemniki na ręczniki, stojaki na odzież, toaletki, parawany, **21** suszarki do bielizny, narzędzia do czyszczenia ręczne, dozowniki mydła, papieru toaletowego, ręczników papierowych, kubły na śmieci, miski, nocniki, szczotki do misek klozetowych, szczotki do zmiatania, gąbki toaletowe, wiadra.

(111) **173539** (220) 2002 12 18 (210) 258876  
 (151) 2006 03 29 (441) 2003 06 30  
 (732) PRODEPOL Spółka z o.o., Stanowice, PL.  
 (540) Euro-Lift

(510), (511) **07** maszyny i obrabiarki: podnośniki jako windy, urządzenia podnośnikowe, windy, dźwigi samochodowe, **37** usługi naprawcze urządzeń dźwignikowych i wind, **40** usługi obróbki materiałów metalowych.

(111) **173540** (220) 2002 12 19 (210) 259015  
 (151) 2006 03 17 (441) 2003 06 30  
 (732) DR. LAZAR Y CIA.S.A. QUIMICA E INDUSTRIAL, Carapachay, AR.  
 (540) DILUTOL

(510), (511) **05** preparaty farmaceutyczne, medyczne, leki, leki pomocnicze, półprodukty do wytwarzania leków, witaminy same lub w połączeniach.

(111) **173541** (220) 2002 12 19 (210) 259055  
 (151) 2006 03 17 (441) 2003 06 30  
 (732) LINCOLN GLOBAL, Inc., Monterey Park, US.  
 (540)



(531) 27.1.25, 27.5.5

(510), (511) **09** urządzenia sterujące, sterowniki i regulatory oraz źródła zasilania dla: urządzeń spawalniczych łukowych oraz plazmowych urządzeń do spawania, cięcia i napawania, spawarki, elektryczne spawarki do spawania łukowego, plazmowe urządzenia do spawania, cięcia i napawania, wyposażenie i sprzęt spawalniczy.

(111) **173542** (220) 2002 12 21 (210) 259113  
 (151) 2006 03 24 (441) 2003 06 30  
 (732) „Domos Polska” Izabella Lewandowska - Gołda i Jan Muszyński Spółka Jawna, Warszawa, PL.  
 (540) Domos Polska

(510), (511) **01** słodziki sztuczne, **05** farmaceutyki, cukier do celów medycznych, cukierki i pastylki farmaceutyczne z witaminami, chemiczne preparaty do celów farmaceutycznych, produkty i środki higieniczne, żywność dietetyczna, **30** kawa, herbata, kakao, słodziki naturalne, **35** agencje eksportowo-importowe, usługi przedstawicielskie i agencyjne na rzecz osób trzecich, pośrednictwo handlowe w zakresie wyszukiwania partnerów handlowych i pośredniczenie w zawieraniu kontraktów, organizowanie sieci sprzedaży, organizacja sprzedaży hurtowej i detalicznej artykułów spożywczych, chemicznych i kosmetycznych, eksport-import wyżej wymienionych artykułów, organizowanie targów, wystaw handlowych, giełd, aukcji, przetargów, badanie rynku i opinii publicznej.

(111) **173543** (220) 2002 12 23 (210) 259169  
 (151) 2006 03 13 (441) 2003 06 30  
 (732) „SARA I” S.C. Zawiaślak Barbara, Zawiaślak Tomasz, Jastrzębie Zdrój, PL.  
 (540)



Kolor znaku: ciemnoniebieski, zielony, granatowy, ciemnozielony, biały, jasnozielony

(531) 2.3.7, 26.1.2, 27.5.5, 29.1.12

(510), (511) **25** odzież ślubna, wizytowa i balowa, nakrycia głowy, **35** organizowanie wystaw i pokazów w celach handlowych i reklamowych, informacje adresowe i oferta handlowa dostępna przez internet, zbieranie i przekazywanie informacji będących reklamą osób trzecich, w szczególności danych adresowych związanych z ofertą handlową i organizacją ceremonii ślubnych i wesel, zgrupowanie na rzecz osób trzecich różnych towarów, pozwalające nabywcy wygodnie je oglądać i kupować w hurtowni i sklepie z ubiorami ślubnymi, balowymi, wieczorowymi, obuwiami i galanterią ślubną w tym: welony, stroiki, woalki, rękawiczki, ekskluzywna bielizna, podwiązki, pończochy, etykiety na wódkę, zaproszenia, butonierki, sprzedaż komisowa ubiorów ślubnych, **40** usługi krawieckie, **42** usługi w zakresie projektowania ubiorów, w tym ubiorów ślubnych, balowych, wizytowych, **45** wypożyczanie ubiorów ślubnych.

(111) **173544** (220) 2002 12 23 (210) 259211  
 (151) 2006 03 06 (441) 2003 06 30  
 (732) Zakład Usługowo-Produkcyjno-Handlowy Hawa, Zbigniew Łazewski, Nowe Koczargi, PL.  
 (540)



(531) 26.11, 27.5

(510), (511) **01** produkty chemiczne do celów przemysłowych, środki chemiczne dla poligrafii, kleje, **02** farby, pokosty, lakiery, **03** środki do prania i bielenia, środki do czyszczenia, polerowania, odtłuszczenia i ścierania.

(111) **173545** (220) 2002 12 23 (210) 259213  
 (151) 2006 03 06 (441) 2003 06 30  
 (732) PARTNER XXI - PICCOLO Spółka z o.o., Zabrze, PL.  
 (540)



Kolor znaku: biały, niebiesko-szafirowy

(531) 2.9, 20.1, 29.1

(510), (511) **16** papier, tektura i wyroby z tych materiałów, druki, materiały intrologatorskie, materiały piśmienne, kleje do materiałów piśmiennych lub do celów domowych, pędzle malarskie, maszyny do pisanie i sprzęt biurowy, materiały z tworzyw sztucznych do pakowania, **28** karty do gry, **35** zgrupowanie na rzecz osób trzecich różnych towarów pozwalające nabywcy wygodnie je oglądać i kupować w hurtowni wielobranżowej.



(111) **173546** (220) 2003 01 09 (210) 259549  
 (151) 2006 03 27 (441) 2003 07 14  
 (732) GENERALI ŻYCIE TOWARZYSTWO UBEZPIECZEŃ  
 SPÓŁKA AKCYJNA, Warszawa, PL.  
 (540) Lew Junior  
 (510), (511) **16** druki, broszury, ulotki reklamowe, **35** reklama,  
**36** ubezpieczenia.

(111) **173547** (220) 2003 01 09 (210) 259559  
 (151) 2006 03 27 (441) 2003 07 14  
 (732) GENERALI ŻYCIE TOWARZYSTWO UBEZPIECZEŃ SPÓŁKA  
 AKCYJNA, Warszawa, PL.  
 (540) Lew Partner  
 (510), (511) **16** druki, broszury, ulotki reklamowe, **35** reklama,  
**36** ubezpieczenia.

(111) **173548** (220) 2003 01 17 (210) 259841  
 (151) 2006 04 28 (441) 2003 07 28  
 (732) „MULTI-COM” Sp. z o.o., Kolbuszowa, PL.  
 (540)



Kolor znaku: czerwony, czarny, niebieski, zielony

(531) 26.1.2, 27.5.1, 29.1.1

(510), (511) **09** komputery, aparaty radiotelefoniczne, mikroprocesory, programy komputerowe i systemy operacyjne, komputerowe urządzenia peryferyjne, złącza komputerowe, oprogramowanie, adaptory, wtyczki i kable do telefonów, interfejsy, klipy odblokowujące, wyświetlacze LCD, karty testowe, programatory układów, układy scalone, układy wibracyjne, ładowarki, baterie do telefonów, programy komputerowe do telefonów komórkowych, **37** instalowanie, konserwacja i naprawa komputerów i urządzeń radiotelefonicznych, serwis telefonów komórkowych, **38** przesyłanie danych oraz informacji tekstowych i obrazowych za pomocą terminali komputerowych, **42** projektowanie, programowanie, aktualizacja, doradztwo i konserwacja programów komputerów.

(111) **173549** (220) 2003 01 20 (210) 259892  
 (151) 2006 03 16 (441) 2003 07 28  
 (732) „JERONIMO MARTINS DYSTRYBUJCA” Spółka Akcyjna,  
 Kostrzyn, PL.  
 (540) Galuś  
 (510), (511) **29** desery mleczne i na bazie mleka, **30** galaretki gotowe  
 z kategorii słodczy.

(111) **173550** (220) 2003 01 21 (210) 260028  
 (151) 2006 03 14 (441) 2003 07 28  
 (732) „INTER ROYAL” Spółka Akcyjna, Gdańsk, PL.  
 (540) KALISE  
 (510), (511) **29** artykuły spożywcze w postaci mrożonej: owoce, warzywa, ryby, mięso, wyroby mleczne, **30** lody, lody spożywcze, wyroby cukiernicze, wyroby piekarnicze, słodczy.

(111) **173551** (220) 2003 01 22 (210) 260030  
 (151) 2006 03 15 (441) 2003 07 28  
 (732) „COPRO” Centrum Analiz Bezpieczeństwa i Ryzyka, Łódź, PL.  
 (540)



Kolor znaku: zielony, czarny

(531) 5.1.1, 27.5.1, 29.1.3

(510), (511) **09** programy komputerowe, **35** doradztwo specjalistyczne w zakresie komputerowych baz danych, doradztwo w zakresie sprzedaży programów komputerowych, **41** organizowanie i obsługa konferencji naukowych, sympozjów, kursów, pokazów, nauczania, **42** analizy procesów chemicznych, technicznych, technologicznych, ekspertyz naukowo-badawczych, inżynierskich, programowania komputerowego - projektowania, powielania, aktualizacji, wypożyczania programów, systemów komputerowych, projektowania technicznego.

(111) **173552** (220) 2003 01 23 (210) 260075  
 (151) 2006 03 30 (441) 2003 07 28  
 (732) „AMERICAN BISTRO POLAND” Spółka z o.o., Warszawa, PL.  
 (540)



Kolor znaku: czarny, czerwony

(531) 2.7.2, 27.5.1, 29.1.1

(510), (511) **35** franchising - usługi związane z organizowaniem i prowadzeniem działalności gospodarczej w sieci pod określoną marką, usługi związane z zawieraniem kontraktów franchisingowych, doradztwo w zakresie franchisingu, **41** usługi związane z organizowaniem i obsługą imprez: bali, bankietów, dyskotek, przyjęć okolicznościowych, spotkań okolicznościowych, wesel, komunii, rocznic jubileuszowych, spotkań towarzyskich, spotkań rodzinnych, spektakli rozrywkowych, spotkań biznesowych, konkursów rozrywkowych, loterii, organizowanie festynów publicznych, imprez zewnętrznych, spotkań dyskusyjnych, organizowanie szkoleń, organizowanie imprez integracyjnych o charakterze lokalnym i międzynarodowym, organizowanie spotkań edukacyjnych, planowanie przebiegu imprez, usługi klubowe związane z rozrywką, **43** usługi zaopatrzenia w żywność i napoje, usługi gastronomiczne oferowane przez restauracje, kafeterie, kawiarnie.

(111) **173553** (220) 2003 01 23 (210) 260132  
 (151) 2006 03 28 (441) 2003 07 28

(732) Przedsiębiorstwo Produkcyjne BI-ES COSMETIC Beata  
 Piotrowska, Sławomir Piotrowski, Jarosław Drozd Spółka Jawna,  
 Łława, PL.

(540) FORGET

(510), (511) **03** wyroby perfumeryjne i toaletowe, perfumy, wody toaletowe, wody perfumowane, wody kolońskie, dezodoranty osobiste, antyperspiranty, olejki eteryczne, olejki do kąpieli, sole kosmetyczne do kąpieli, mydła i płyny myjące, preparaty do kąpieli, kosmetyki, środki kosmetyczne, środki do kosmetyki upiększającej i makijażu oraz demakijażu, środki do pielęgnacji ciała, środki do opalania, środki do golenia i po goleniu, środki do depilacji, płyny i lotony do pielęgnacji włosów, odżywki, pianki, lakiery do włosów, lakiery do paznokci, środki do usuwania lakierów, środki do czyszczenia zębów, toaletowe środki sanitarne, środki wybielające i rozjaśniające oraz inne substancje stosowane w praniu, środki do czyszczenia, środki do polerowania, środki do nablyszczania, środki do szorowania i środki ściernie.

(111) **173554** (220) 2003 01 23 (210) 260133  
 (151) 2006 03 27 (441) 2003 07 28

(732) Przedsiębiorstwo Produkcyjne BI-ES COSMETIC Beata  
 Piotrowska, Sławomir Piotrowski, Jarosława Drozd Spółka Jawna,  
 Łława, PL.

(540) ENCORE CAMING

(510), (511) **03** wyroby perfumeryjne i toaletowe, perfumy, wody toaletowe, wody perfumowane, wody kolońskie, dezodoranty osobiste, antyperspiranty, olejki eteryczne, olejki do kąpieli, sole kosmetyczne do kąpieli, mydła i płyny myjące, preparaty do kąpieli, kosmetyki, środki kosmetyczne, środki do kosmetyki upiększającej i makijażu oraz demakijażu, środki do pielęgnacji ciała, środki do opalania, środki do golenia i po goleniu, środki do depilacji, płyny



i lotony do pielęgnacji włosów, odżywki, pianki, lakiery do włosów, lakiery do paznokci, środki do usuwania lakierów, środki do czyszczenia zębów, toaletowe środki sanitarne, środki wybielające i rozjaśniające oraz inne substancje stosowane w praniu, środki do czyszczenia, środki do polerowania, środki do nabłyszczania, środki do szorowania i środki ścierne.

(111) **173555** (220) 2003 01 23 (210) 260134  
(151) 2006 03 27 (441) 2003 07 28

(732) Przedsiębiorstwo Produkcyjne BI-ES COSMETIC Beata Piotrowska, Sławomir Piotrowski, Jarosław Drozd Spółka Jawna, Łława, PL.

(540) BI-ES RED FIRE

(510), (511) **03** wyroby perfumeryjne i toaletowe, perfumy, wody toaletowe, wody perfumowane, wody kolońskie, dezodoranty osobiste, antyperspiranty, olejki eteryczne, olejki do kąpieli, sole kosmetyczne do kąpieli, mydła i płyny myjące, preparaty do kąpieli, kosmetyki, środki kosmetyczne, środki do kosmetyki upiększającej i makijażu oraz demakijażu, środki do pielęgnacji ciała, środki do opalania, środki do golenia i po goleniu, środki do depilacji, płyny i lotony do pielęgnacji włosów, odżywki, pianki, lakiery do włosów, lakiery do paznokci, środki do usuwania lakierów, środki do czyszczenia zębów, toaletowe środki sanitarne, środki wybielające i rozjaśniające oraz inne substancje stosowane w praniu, środki do czyszczenia, środki do polerowania, środki do nabłyszczania, środki do szorowania i środki ścierne.

(111) **173556** (220) 2003 01 23 (210) 260135  
(151) 2006 03 27 (441) 2003 07 28

(732) Przedsiębiorstwo Produkcyjne BI-ES COSMETIC Beata Piotrowska, Sławomir Piotrowski, Jarosław Drozd Spółka Jawna, Łława, PL.

(540) BI-ES SANKAI

(510), (511) **03** wyroby perfumeryjne i toaletowe, perfumy, wody toaletowe, wody perfumowane, wody kolońskie, dezodoranty osobiste, antyperspiranty, olejki eteryczne, olejki do kąpieli, sole kosmetyczne do kąpieli, mydła i płyny myjące, preparaty do kąpieli, kosmetyki, środki kosmetyczne, środki do kosmetyki upiększającej i makijażu oraz demakijażu, środki do pielęgnacji ciała, środki do opalania, środki do golenia i po goleniu, środki do depilacji, płyny i lotony do pielęgnacji włosów, odżywki, pianki, lakiery do włosów, lakiery do paznokci, środki do usuwania lakierów, środki do czyszczenia zębów, toaletowe środki sanitarne, środki wybielające i rozjaśniające oraz inne substancje stosowane w praniu, środki do czyszczenia, środki do polerowania, środki do nabłyszczania, środki do szorowania i środki ścierne.

(111) **173557** (220) 2003 01 23 (210) 260136  
(151) 2006 03 27 (441) 2003 07 28

(732) Przedsiębiorstwo Produkcyjne BI-ES COSMETIC Beata Piotrowska, Sławomir Piotrowski, Jarosław Drozd Spółka Jawna, Łława, PL.

(540) BI-ES MANIERE

(510), (511) **03** wyroby perfumeryjne i toaletowe, perfumy, wody toaletowe, wody perfumowane, wody kolońskie, dezodoranty osobiste, antyperspiranty, olejki eteryczne, olejki do kąpieli, sole kosmetyczne do kąpieli, mydła i płyny myjące, preparaty do kąpieli, kosmetyki, środki kosmetyczne, środki do kosmetyki upiększającej i makijażu oraz demakijażu, środki do pielęgnacji ciała, środki do opalania, środki do golenia i po goleniu, środki do depilacji, płyny i lotony do pielęgnacji włosów, odżywki, pianki, lakiery do włosów, lakiery do paznokci, środki do usuwania lakierów, środki do czyszczenia zębów, toaletowe środki sanitarne, środki wybielające i rozjaśniające oraz inne substancje stosowane w praniu, środki do czyszczenia, środki do polerowania, środki do nabłyszczania, środki do szorowania i środki ścierne.

(111) **173558** (220) 2003 01 23 (210) 260137  
(151) 2006 03 27 (441) 2003 07 28

(732) Przedsiębiorstwo Produkcyjne BI-ES COSMETIC Beata Piotrowska, Sławomir Piotrowski, Jarosław Drozd Spółka Jawna, Łława, PL.

(540) BI-ES MIO

(510), (511) **03** wyroby perfumeryjne i toaletowe, perfumy, wody toaletowe, wody perfumowane, wody kolońskie, dezodoranty osobiste, antyperspiranty, olejki eteryczne, olejki do kąpieli, sole kosmetyczne do kąpieli, mydła i płyny myjące, preparaty do kąpieli, kosmetyki, środki kosmetyczne, środki do kosmetyki upiększającej i makijażu oraz demakijażu, środki do pielęgnacji ciała, środki do opalania, środki do golenia i po goleniu, środki do depilacji, płyny i lotony do pielęgnacji włosów, odżywki, pianki, lakiery do włosów, lakiery do paznokci, środki do usuwania lakierów, środki do czyszczenia zębów, toaletowe środki sanitarne, środki wybielające i rozjaśniające oraz inne substancje stosowane w praniu, środki do czyszczenia, środki do polerowania, środki do nabłyszczania, środki do szorowania i środki ścierne.

(111) **173559** (220) 2003 01 23 (210) 260138  
(151) 2006 03 27 (441) 2003 07 28

(732) Przedsiębiorstwo Produkcyjne BI-ES COSMETIC Beata Piotrowska, Sławomir Piotrowski, Jarosław Drozd Spółka Jawna, Łława, PL.

(540) BI-ES NOIR ROUGE

(510), (511) **03** wyroby perfumeryjne i toaletowe, perfumy, wody toaletowe, wody perfumowane, wody kolońskie, dezodoranty osobiste, antyperspiranty, olejki eteryczne, olejki do kąpieli, sole kosmetyczne do kąpieli, mydła i płyny myjące, preparaty do kąpieli, kosmetyki, środki kosmetyczne, środki do kosmetyki upiększającej i makijażu oraz demakijażu, środki do pielęgnacji ciała, środki do opalania, środki do golenia i po goleniu, środki do depilacji, płyny i lotony do pielęgnacji włosów, odżywki, pianki, lakiery do włosów, lakiery do paznokci, środki do usuwania lakierów, środki do czyszczenia zębów, toaletowe środki sanitarne, środki wybielające i rozjaśniające oraz inne substancje stosowane w praniu, środki do czyszczenia, środki do polerowania, środki do nabłyszczania, środki do szorowania i środki ścierne.

(111) **173560** (220) 2003 01 23 (210) 260139  
(151) 2006 03 27 (441) 2003 07 28

(732) Przedsiębiorstwo Produkcyjne BI-ES COSMETIC Beata Piotrowska, Sławomir Piotrowski, Jarosław Drozd Spółka Jawna, Łława, PL.

(540) BI-ES BOUQUET DE FLEURS

(510), (511) **03** wyroby perfumeryjne i toaletowe, perfumy, wody toaletowe, wody perfumowane, wody kolońskie, dezodoranty osobiste, antyperspiranty, olejki eteryczne, olejki do kąpieli, sole kosmetyczne do kąpieli, mydła i płyny myjące, preparaty do kąpieli, kosmetyki, środki kosmetyczne, środki do kosmetyki upiększającej i makijażu oraz demakijażu, środki do pielęgnacji ciała, środki do opalania, środki do golenia i po goleniu, środki do depilacji, płyny i lotony do pielęgnacji włosów, odżywki, pianki, lakiery do włosów, lakiery do paznokci, środki do usuwania lakierów, środki do czyszczenia zębów, toaletowe środki sanitarne, środki wybielające i rozjaśniające oraz inne substancje stosowane w praniu, środki do czyszczenia, środki do polerowania, środki do nabłyszczania, środki do szorowania i środki ścierne.

(111) **173561** (220) 2003 01 23 (210) 260141  
(151) 2006 03 27 (441) 2003 07 28

(732) Przedsiębiorstwo Produkcyjne BI-ES COSMETIC Beata Piotrowska, Sławomir Piotrowski, Jarosław Drozd Spółka Jawna, Łława, PL.

(540) BI-ES BROSSI

(510), (511) **03** wyroby perfumeryjne i toaletowe, perfumy, wody toaletowe, wody perfumowane, wody kolońskie, dezodoranty osobiste, antyperspiranty, olejki eteryczne, olejki do kąpieli, sole kosmetyczne do kąpieli, mydła i płyny myjące, preparaty do kąpieli, kosmetyki, środki kosmetyczne, środki do kosmetyki upiększającej i makijażu oraz demakijażu, środki do pielęgnacji ciała, środki do opalania, środki do golenia i po goleniu, środki do depilacji, płyny i lotony do pielęgnacji włosów, odżywki, pianki, lakiery do włosów, lakiery do paznokci, środki do usuwania lakierów, środki do czyszczenia zębów, toaletowe środki sanitarne, środki wybielające i rozjaśniające oraz inne substancje stosowane w praniu, środki do czyszczenia,

środki do polerowania, środki do nabłyszczenia, środki do szorowania i środki ściernie.

(111) **173562** (220) 2003 01 23 (210) 260144  
(151) 2006 03 22 (441) 2003 07 28  
(732) MOKATE S.A., Ustroń, PL.  
(540) EKO-DYNAMIC  
(510), (511) **05** herbata lecznicza, herbata lecznicza z ziół, zioła lecznicze, środki wspomagające leczenie, **30** herbata.

(111) **173563** (220) 2003 01 25 (210) 260215  
(151) 2006 03 08 (441) 2003 07 28  
(732) TVN Spółka Akcyjna, Warszawa, PL.; Fremantle Polska Spółka z o.o., Warszawa, PL.  
(540)



Kolor znaku: czerwony, niebieski, biały

(531) 5.5.1, 25.5.1, 27.5.1, 29.1.1, 29.1.4, 29.1.6  
(510), (511) **03** kosmetyki, wyroby perfumeryjne, środki myjące, czyszczące i piorące, **09** programy telewizyjne, filmy, audycje radiowe utrwalone w formie zapisanej taśmy filmowej, taśmy video, taśmy magnetycznej, dysków optycznych w wersji przystosowanej do odtwarzania w komputerach multimedialnych, zapisane nośniki obrazu i dźwięku, gry komputerowe, **16** papier, karton i wyroby z tych materiałów nie ujęte w innych klasach, druki akcydensowe, kalendarze, foldery, prospekty, afisze, plakaty, fotografie, nalepki, publikacje drukowane, czasopisma, książki, broszury, materiały piśmienne, papeterie, torby do pakowania z papieru i tworzyw sztucznych, materiały szkoleniowe i instruktażowe (z wyjątkiem aparatów), **25** odzież, odzież sportowa, obuwie, nakrycia głowy, **28** gry, zabawki i sprzęt sportowy ujęte w tej klasie, **35** usługi w zakresie reklamy: organizacja i prowadzenie kampanii reklamowych, wynajem i sprzedaż miejsca i czasu na cele reklamowe w środkach masowego przekazu, usługi w zakresie produkcji audycji i filmów reklamowych dla radia, telewizji, filmu, internetu, usługi w zakresie dystrybucji i doręczania prospektów i próbek reklamowych, organizacji pokazów i wystaw, usługi badania opinii publicznej, badania rynku mediów i reklamy, **38** usługi w zakresie agencji informacyjnej, zbieranie i rozpowszechnianie informacji, usługi rozpowszechniania programów telewizyjnych, reportaży, filmów dokumentalnych i fabularnych, widowisk rozrywkowych i sportowych, usługi, emisji telewizyjnej i radiowej, obsługi przekazu dźwięku i obrazu, obsługi przekazu cyfrowego, organizowania systemów transmisyjnych dźwięku, obrazu i sygnału cyfrowego, rozpowszechniania programów i informacji za pośrednictwem sieci informatycznych-internetu, organizacja audycji interaktywnym udziałem widzów, **41** usługi rozrywki i nauczania: organizacja rozrywkowych widowisk telewizyjnych, audycji radiowych, produkcja filmów dokumentalnych, reportaży, programów telewizyjnych, organizacji teleturniejów i konkursów, organizacji nauczania, usługi wynajmowania studia nagraniowego, filmowego, organizacji i produkcji nagrań filmowych, dźwiękowych, usługi organizacji imprez artystycznych, estradowych, sportowych, rekreacyjnych, usługi wydawnicze: publikowanie książek i innych materiałów drukowanych, usługi w zakresie obsługi technicznej i menedżerskiej produkcji telewizyjnej i filmowej, **42** usługi administrowania prawami własności intelektualnej, udzielania licencji pośrednictwa w obrocie prawami własności intelektualnej.  
(551) wspólne prawo ochronne

(111) **173564** (220) 2003 01 25 (210) 260219  
(151) 2006 03 08 (441) 2003 07 28  
(732) hfp S.A., Bielany Wrocławskie, PL.  
(540) TRZY ZIARNA  
(510), (511) **30** ryż, ryż preparowany, pieczywo, wyroby cukiernicze, wyroby piekarnicze, słodczyce, pizza, dania typu fast food, muesli, przetwory mączne, kasze.

(111) **173565** (220) 2003 01 25 (210) 260221  
(151) 2006 03 08 (441) 2003 07 28  
(732) WTJ GROUP Spółka z o.o., Wrocław, PL.  
(540) GENIUS  
(510), (511) **32** piwo, napoje bezalkoholowe, napoje izotoniczne, napoje dla sportowców, soki owocowe i soki warzywne, wody mineralne.

(111) **173566** (220) 2003 01 25 (210) 260223  
(151) 2006 03 08 (441) 2003 07 28  
(732) FILHARMONIA DOLNOŚLĄSKA w Jeleniej Górze, Jelenia Góra, PL.  
(540)



(531) 22.1.15, 27.5.1  
(510), (511) **09** kasety audio, kasety wideo, kasety foniczne, płyty CD, DVD, **16** materiały reklamowe, w tym afisze, plakaty, foldery, zdjęcia, nalepki papierowe, książki, broszury, czasopisma, gazety, wydawnictwa nutowe, torby i opakowania papierowe, **35** usługi promocyjne i reklamowe, zwłaszcza w zakresie muzyki, zarządzanie działalnością artystyczną, organizowanie wystaw, **41** organizacja i realizacja spektakli i koncertów muzycznych, rezerwacja miejsc na spektakle, usługi impresariów, sale koncertowe, edukacja, informacja o imprezach, muzycznych, konkursy edukacyjne i muzyczne, produkcja filmów, programy radiowe i telewizyjne, organizowanie i prowadzenie konferencji, seminariów, przysyłanie powyższych informacji za pomocą internetu, wypożyczanie nagrań, **42** zarządzanie prawami autorskimi.

(111) **173567** (220) 2003 01 27 (210) 260307  
(151) 2006 05 23 (441) 2003 07 28  
(732) Diageo North America, Inc., Norwalk, US.  
(540) SMIRNOFF BLACK ICE  
(510), (511) **33** napoje alkoholowe, wina, spirytualia, likiery.

(111) **173568** (220) 2003 01 29 (210) 260368  
(151) 2006 05 08 (441) 2003 08 11  
(732) „PROFIM” Spółka z o.o., Turek, PL.  
(540)



Kolor znaku: biały, czerwony

(531) 26.1.1, 27.5.1, 27.5.21, 29.1.1, 29.1.6  
(510), (511) **06** kółka samonastawne do mebli metalowe, okucia metalowe do mebli, wieszaki na ubrania metalowe, **20** biurka, fotele, kółka samonastawne do mebli niemetalowe, krzesła, leżaki, meble, osprzęt do mebli niemetalowy, wykończeniowe elementy plastikowe do mebli, meble biurowe, meble metalowe, meble szkolne, półki meblowe, siedzenia do mebli, sofy, taborety, wieszaki na ubrania, **24** pokrowce na poduszki, pokrowce ochronne na meble.

(111) **173569** (220) 2003 01 29 (210) 260369  
(151) 2006 05 08 (441) 2003 08 11  
(732) „PROFIM” Spółka z o.o., Turek, PL.  
(540)



(531) 27.5.5  
(510), (511) **06** kółka samonastawne do mebli metalowe, okucia metalowe do mebli, wieszaki na ubrania metalowe, **20** biurka, fotele,

kółka samonastawne do mebli niemetalowe, krzesła, leżaki, meble, osprzęt do mebli niemetalowy, wykończeniowe elementy plastikowe do mebli, meble biurowe, meble metalowe, meble szkolne, półki meblowe, siedzenia do mebli, sofy, taborety, wieszaki na ubrania, **24** pokrowce na poduszki, pokrowce ochronne na meble.

(111) **173570** (220) 2003 01 30 (210) 260429  
(151) 2006 03 10 (441) 2003 08 11

(732) Przedsiębiorstwo Produkcyjne BI-ES COSMETIC Beata Piotrowska, Sławomir Piotrowski, Jarosław Drozd Spółka Jawna, Kamień Duży, PL.

(540) BI-ES SKY SAIL

(510), (511) **03** wyroby perfumeryjne i toaletowe, perfumy, wody toaletowe, wody perfumowane, wody kolońskie, dezodoranty osobiste, antyperspiranty, olejki eteryczne, olejki do kąpieli, sole kosmetyczne do kąpieli, mydła i płyny myjące, preparaty do kąpieli, kosmetyki, środki kosmetyczne, środki do kosmetyki upiększającej i makijażu oraz demakijażu, środki do pielęgnacji ciała, środki do opalania, środki do golenia i po goleniu, środki do depilacji, płyny i lotony do pielęgnacji włosów, odżywki, pianki, lakiery do włosów, lakiery do paznokci, środki do usuwania lakierów, środki do czyszczenia zębów, toaletowe środki sanitarne, środki wybielające i rozjaśniające oraz inne substancje stosowane w praniu, środki do czyszczenia, środki do polerowania, środki do nabłyszczania, środki do szorowania i środki ścierne.

(111) **173571** (220) 2003 01 30 (210) 260430  
(151) 2006 03 10 (441) 2003 08 11

(732) Przedsiębiorstwo Produkcyjne BI-ES COSMETIC Beata Piotrowska, Sławomir Piotrowski, Jarosław Drozd Spółka Jawna, Kamień Duży, PL.

(540) BI-ES MOI

(510), (511) **03** wyroby perfumeryjne i toaletowe, perfumy, wody toaletowe, wody perfumowane, wody kolońskie, dezodoranty osobiste, antyperspiranty, olejki eteryczne, olejki do kąpieli, sole kosmetyczne do kąpieli, mydła i płyny myjące, preparaty do kąpieli, kosmetyki, środki kosmetyczne, środki do kosmetyki upiększającej i makijażu oraz demakijażu, środki do pielęgnacji ciała, środki do opalania, środki do golenia i po goleniu, środki do depilacji, płyny i lotony do pielęgnacji włosów, odżywki, pianki, lakiery do włosów, lakiery do paznokci, środki do usuwania lakierów, środki do czyszczenia zębów, toaletowe środki sanitarne, środki wybielające i rozjaśniające oraz inne substancje stosowane w praniu, środki do czyszczenia, środki do polerowania, środki do nabłyszczania, środki do szorowania i środki ścierne.

(111) **173572** (220) 2003 01 30 (210) 260432  
(151) 2006 03 14 (441) 2003 08 11

(732) PrografSG Grzędzielski, Stróżyński Sp.J., Warszawa, PL.  
(540)

 **Centrum Druku Cyfrowego**

(531) 27.5.5, 29.5.17

(510), (511) **09** świetlne tablice reklamowe, **16** afisze, plakaty, blankiety, broszury, materiały drukowane, druki graficzne, odbitki graficzne, materiały intrologatorskie, wyroby intrologatorskie, katalogi, matryce, naklejki adresowe, papier, artykuły papierniczne, **35** agencje reklamowe, dysyrbucja i rozpowszechnianie materiałów i próbek w postaci druków, plakatów, prospektów, broszur, agencje eksport-import, rozlepianie plakatów reklamowych, wynajmowanie powierzchni na cele reklamowe, rozpowszechnianie ogłoszeń reklamowych, reklama, **40** drukarnie, drukowanie offsetowe, drukowanie cyfrowe, drukowanie rysunków.

(111) **173573** (220) 2003 01 30 (210) 260435  
(151) 2006 03 10 (441) 2003 08 11

(732) VATRA Spółka Akcyjna, Kraków, PL.

(540)



Kolor znaku: granatowy, czerwony

(531) 26.3.1, 27.5.1, 29.1.1, 29.1.4

(510), (511) **07** pompy (części maszyn lub silników), pompy (maszyny), pompy do instalacji grzewczych, pompy odśrodkowe, kompresory (maszyny), części maszyn, **11** instalacje do klimatyzacji, urządzenia klimatyzacyjne, pompy ciepłe, **37** wszelkie naprawy i remonty w zakresie maszyn, urządzeń i instalacji klimatyzacyjnych, naprawa pomp, **42** usługi konstrukcyjne i projektowe w zakresie maszyn i urządzeń oraz instalacji klimatyzacyjnych, ekspertyzy inżynierskie, opiniowanie w zakresie pomp i instalacji klimatyzacyjnych, doradztwo w zakresie budowy pomp.

(111) **173574** (220) 2003 01 31 (210) 260439  
(151) 2006 03 10 (441) 2003 08 11

(732) Przedsiębiorstwo Kozielski Spółka z o.o., Dańków, PL.

(540) Aquagel

(510), (511) **01** nawozy sztuczne, preparaty i środki pomocnicze dla rolnictwa i ogrodnictwa.

(111) **173575** (220) 2003 01 31 (210) 260459  
(151) 2006 03 10 (441) 2003 08 11

(732) Akademia Podlaska w Siedlcach, Siedlce, PL.

(540)



Kolor znaku: złoty, czarny

(531) 2.1.20, 3.7.2, 27.5.5, 29.1.2, 29.1.8

(510), (511) **14** biżuteria sztuczna i z metali szlachetnych, breloczki, zegary, zegarki, ozdoby z metali szlachetnych, **16** artykuły biurowe, pióra, długopisy, gumki do ścierania, prospekty, mapy, książki, czasopisma, obrazy, przybory do rysowania, podstawki pod kufle, **18** wyroby ze skóry i imitacji skóry, aktówki, portfele, portmonetki, torby podróżne, torebki, tornistry, **21** przybory gospodarstwa domowego ze szkła i porcelany, figurki, kufle, serwisy do kawy i herbaty, dzieła sztuki ze szkła i porcelany.

(111) **173576** (220) 2003 01 31 (210) 260460  
(151) 2006 03 10 (441) 2003 08 11

(732) Akademia Podlaska w Siedlcach, Siedlce, PL.

(540)



Kolor znaku: brązowy, złoty

(531) 2.1.20, 3.7.2, 5.13.8, 26.1.2, 27.5.13, 29.1.2, 29.1.7

(510), (511) **14** biżuteria sztuczna i z metali szlachetnych, breloczki, zegary, zegarki, ozdoby z metali szlachetnych, **16** artykuły biurowe, pióra, długopisy, gumki do ścierania, prospekty, mapy, książki, czasopisma, obrazy, przybory do rysowania, podstawki pod kufle, **18** wyroby ze skóry i imitacji skóry, aktówki, portfele, portmonetki, torby podróżne, torebki, tornistry, **21** przybory gospodarstwa domowego ze szkła i porcelany, figurki, kufle, serwisy do kawy i herbaty, dzieła sztuki ze szkła i porcelany.



(111) **173577** (220) 2003 01 31 (210) 260462  
 (151) 2006 03 14 (441) 2003 08 11  
 (732) RESOLUTION Piotr Smażyński, Emilia Smażyńska  
 Spółka Cywilna, Warszawa, PL.  
 (540) RESOLUTION  
 (510), (511) **09** programy dla maszyn cyfrowych, **41** nauczanie obsługi programowania i wykorzystywania komputerów, **42** doradztwo w zakresie sprzętu komputerowego.

(111) **173578** (220) 2003 01 31 (210) 260478  
 (151) 2006 03 08 (441) 2003 08 11  
 (732) „ES-MODEL” Spółka z o.o., Konstancinów Łódzki, PL.  
 (540) Ergonice  
 (510), (511) **25** getry, rajstopy, wyroby pończosznice.

(111) **173579** (220) 2003 01 31 (210) 260479  
 (151) 2006 03 08 (441) 2003 08 11  
 (732) „EMO-FARM” Spółka z o.o., Ksawerów k/Łodzi, PL.  
 (540) A sio !  
 (510), (511) **03** produkty kosmetyczne i środki czyszczące, **05** produkty farmaceutyczne, weterynaryjne i higieniczne, repelenty przeciwko owadom.

(111) **173580** (220) 2003 01 31 (210) 260480  
 (151) 2006 03 08 (441) 2003 08 11  
 (732) „EMO-FARM” Spółka z o.o., Ksawerów k/Łodzi, PL.  
 (540) Emo farm  
 (510), (511) **03** produkty kosmetyczne i środki czyszczące, **05** produkty farmaceutyczne, weterynaryjne i higieniczne, **36** dzierżawa majątku nieruchomości, **43** hotele, pensjonaty, kafeterie, kawiarnie, restauracje.

(111) **173581** (220) 2003 02 03 (210) 260520  
 (151) 2006 03 17 (441) 2003 08 11  
 (732) „ZIOŁOPEX” Spółka z o.o., Piątek Mały, PL.  
 (540) przepis na udany dzień  
 (510), (511) **29** owoce, warzywa i grzyby suszone, konserwowane, gotowane i mrożone, zioła suszone, sosy do sałat, bakalie, wiórki kokosowe, migdały, żelatyna do celów spożywczych, zupy błyskawiczne i typu instant, **30** przyprawy i mieszanki przyprawowe, kawa, herbata, herbaty owocowe, kakao, drożdże, proszki do pieczenia, cukier waniliowy, sól, sole przyprawowe, musztarda, ocet, keczup, majonez, soda oczyszczona, kwas cytrynowy, ryż, kasze spożywcze, płatki zbożowe suszone, mąka, preparaty zbożowe, cukier, słodczyce, wyroby cukiernicze i piekarnicze, aromaty, esencje, chipsy, **31** świeże owoce, warzywa, nasiona, ziarna, orzechy, mak, rośliny i naturalne kwiaty, runo leśne, zioła.

(111) **173582** (220) 2003 02 03 (210) 260521  
 (151) 2006 03 17 (441) 2003 08 11  
 (732) „TRANSITION TECHNOLOGIES” Spółka Akcyjna, Warszawa, PL.  
 (540) vixen  
 (510), (511) **09** sprzęt i oprogramowanie informatyczne, programy komputerowe do obsługi procesów przemysłowych, programy komputerowe w zakresie gospodarki magazynowej i remontowej, sprzęt i urządzenia automatyki przemysłowej, elektroniczne układy regulacji, sterowania i urządzenia kontrolne.

(111) **173583** (220) 2003 02 03 (210) 260522  
 (151) 2006 03 17 (441) 2003 08 11  
 (732) „TRANSITION TECHNOLOGIES” Spółka Akcyjna, Warszawa, PL.  
 (540)

# NikiTTa

(531) 27.5.1  
 (510), (511) **09** sprzęt i oprogramowanie informatyczne, programy komputerowe do obsługi procesów przemysłowych, programy kom-

puterowe w zakresie gospodarki magazynowej i remontowej, sprzęt i urządzenia automatyki przemysłowej, elektroniczne układy regulacji, sterowania i urządzenia kontrolne.

(111) **173584** (220) 2003 02 03 (210) 260523  
 (151) 2006 03 17 (441) 2003 08 11  
 (732) „TRANSITION TECHNOLOGIES” Spółka Akcyjna, Warszawa, PL.  
 (540)

# ANM

(531) 27.5.1  
 (510), (511) **09** sprzęt i oprogramowanie informatyczne, programy komputerowe do obsługi procesów przemysłowych, programy komputerowe w zakresie gospodarki magazynowej i remontowej, sprzęt i urządzenia automatyki przemysłowej, elektroniczne układy regulacji, sterowania i urządzenia kontrolne.

(111) **173585** (220) 2003 02 03 (210) 260527  
 (151) 2006 03 29 (441) 2003 08 11  
 (732) DOMINET S.A., Piaseczno, PL.  
 (540)



Kolor znaku: żółto-pomarańczowy, granatowy, czerwony, biały  
 (531) 1.3.15, 26.4.1, 26.4.2, 27.5.1, 29.1.1, 29.1.2, 29.1.4, 29.1.6  
 (510), (511) **12** pojazdy lądowe, samochody osobowe, **35** usługi związane z organizowaniem, prowadzeniem i zarządzaniem działalnością gospodarczą oraz fachowe doradztwo w tym zakresie, ekspertyzy w zakresie działalności gospodarczej, doradztwo w zakresie zarządzania personalnego, rekrutacja i dobór personelu, pomoc w prowadzeniu i zarządzaniu przedsiębiorstwami handlowymi i przemysłowymi, usługi rachunkowo-księgowe, prowadzenie i kontrola ksiąg, usługi doradztwa podatkowego, usługi badania rynku i opinii publicznej, organizowanie i prowadzenie sprzedaży ratalnej i komisowej samochodami, promocja sprzedaży, organizowanie targów i wystaw w celach handlowych i reklamowych, usługi agencji importowo-eksportowych, usługi pośrednictwa handlowego umożliwiające nabywcy zakup dowolnych produktów z branży przemysłowej i spożywczej, usługi domów wysyłkowych; usługi franchisingu związane z organizowaniem i zakładaniem sieci filii i oddziałów przedsiębiorstw produkcyjnych, handlowych i usługowych pod określoną marką, usługi w zakresie zawierania kontraktów franchisingowych z przedsiębiorcami w celu rozbudowywania sieci przedsiębiorstw produkcyjnych, handlowych i usługowych pod określoną marką; usługi w zakresie reklamy, sprzedaż i dzierżawa miejsc na reklamy, usługi w zakresie planowania, opracowywania, zamieszczania reklam, **36** usługi związane z ubezpieczeniem, usługi brokerskie, usługi świadczące ubezpieczonym i ubezpieczającym, usługi w zakresie ubezpieczeń komunikacyjnych, ubezpieczeń na życie, informacja o ubezpieczeniach, usługi związane z zawieraniem umów ubezpieczeniowych, pośredniczenie w sprzedaży ubezpieczeń, doradztwo w sprawach ubezpieczeniowych, usługi funduszy emerytalno rentowych, usługi pośrednictwa finansowego, doradztwo w sprawach finansowych, finansowanie pożyczek, spłaty ratalne, sponsorowanie finansowe, transakcje finansowe; usługi bankowe, operacje bankowe, informacje bankowe, usługi pośrednictwa walutowego, prowadzenie rachunków, depozyty: lokaty terminowe, papiery wartościowe, depozyty przedmiotów wartościowych, depozyty sejfowe, usługi związane z udzielaniem kredytów, emisja kart kredytowych, usługi związane z obsługą kart kredytowych, udzielanie kredytów samochodowych, organizowanie sprzedaży kredytów bieżących, odnawialnych, inwestycyjnych, lombardowych, kasowych, czekowych, usługi w zakresie likwidacji szkód komunikacyjnych, usługi inwestycji kapitałowych, usługi związane z tworzeniem kapitału, nakładów kapitałowych, lokat kapitału, usługi w zakresie majątku nieruchomości i nieruchomości: kupno, sprzedaż, dzierżawa, zarządzanie, administrowanie, wycena, wy-



jem, finansowanie, pośrednictwo, sporządzanie umów najmu usługi powiernicze, usługi świadczeń emerytalnych doradztwo prawne w sprawach bankowych i finansowych, usługi maklerskie na rynkach papierów wartościowych oraz zarządzanie funduszami, **37** budowa nieruchomości, **39** usługi transportu lądowego, usługi pasażerskie, usługi drogowego transportu towarowego, usługi wynajmu lub dzierżawy samochodów osobowych i środków transportu lądowego, usługi agencji turystycznych i pilotażu, usługi turystyczne w zakresie organizowania wycieczek z kompletnym programem imprez, usługi pośrednictwa w sprzedaży biletów i miejsc zakwaterowania, usługi informacji turystycznej, usługi świadczone przez pilotów i przewodników wycieczek.

(111) **173586** (220) 2003 02 03 (210) 260529  
 (151) 2006 03 29 (441) 2003 08 11  
 (732) DOMINET S.A., Piaseczno, PL.  
 (540)



Kolor znaku: żółto-pomarańczowy, granatowy, czerwony, biały  
 (531) 1.3.15, 26.4.1, 26.4.2, 27.5.1, 29.1.1, 29.1.2, 29.1.4, 29.1.6  
 (510), (511) **12** pojazdy lądowe, samochody osobowe, **35** usługi związane z organizowaniem, prowadzeniem i zarządzaniem działalnością gospodarczą oraz fachowe doradztwo w tym zakresie, ekspertyzy w zakresie działalności gospodarczej, doradztwo w zakresie zarządzania personalnego, rekrutacja i dobór personelu, pomoc w prowadzeniu i zarządzaniu przedsiębiorstwami handlowymi i przemysłowymi, usługi rachunkowo-księgowe, prowadzenie i kontrola ksiąg, usługi doradztwa podatkowego, usługi badania rynku i opinii publicznej, organizowanie i prowadzenie sprzedaży ratalnej i komisowej samochodami, promocja sprzedaży, organizowanie targów i wystaw w celach handlowych i reklamowych, usługi agencji importowo-eksportowych, usługi pośrednictwa handlowego umożliwiające nabywcy zakup dowolnych produktów z branży przemysłowej i spożywczej, usługi domów wysyłkowych, usługi franchisingu związane z organizowaniem i zakładaniem sieci filii i oddziałów przedsiębiorstw produkcyjnych, handlowych i usługowych pod określoną marką, usługi w zakresie zawierania kontraktów franchisingowych z przedsiębiorcami w celu rozbudowywania sieci przedsiębiorstw produkcyjnych, handlowych i usługowych pod określoną marką, usługi w zakresie reklamy, sprzedaż i dzierżawa miejsc na reklamy, usługi w zakresie planowania, opracowywania, zamieszczania reklam, **36** usługi związane z ubezpieczeniem, usługi brokerskie, usługi świadczone ubezpieczonym i ubezpieczającym, usługi w zakresie ubezpieczeń komunikacyjnych, ubezpieczeń na życie, informacja o ubezpieczeniach, usługi związane z zawieraniem umów ubezpieczeniowych, pośredniczenie w sprzedaży ubezpieczeń, doradztwo w sprawach ubezpieczeniowych, usługi funduszy emerytalno-rentowych, usługi pośrednictwa finansowego, doradztwo w sprawach finansowych, finansowanie pożyczek, spłaty ratalne, sponsorowanie finansowe, transakcje finansowe, usługi bankowe, operacje bankowe, informacje bankowe, usługi pośrednictwa walutowego, prowadzenie rachunków, depozyty: lokaty terminowe, papiery wartościowe, depozyty przedmiotów wartościowych, depozyty sejfowe, usługi związane z udzielaniem kredytów, emisja kart kredytowych, usługi związane z obsługą kart kredytowych, udzielanie kredytów samochodowych, organizowanie sprzedaży kredytów bieżących, odnawialnych, inwestycyjnych, lombardowych, kasowych, czekowych, usługi w zakresie likwidacji szkód komunikacyjnych, usługi inwestycji kapitałowych, usługi związane z tworzeniem kapitału, nakładów kapitałowych, lokat kapitału, usługi w zakresie majątku nieruchomego i nieruchomości: kupno, sprzedaż, dzierżawa, zarządzanie, administrowanie, wycena, wynajem, finansowanie, pośrednictwo, sporządzanie umów najmu, usługi powiernicze, usługi świadczeń emerytalnych, doradztwo prawne w sprawach bankowych i finansowych, usługi maklerskie na rynkach

papierów wartościowych oraz zarządzanie funduszami, **37** budowa nieruchomości, **39** usługi transportu lądowego, usługi pasażerskie, usługi drogowego transportu towarowego, usługi wynajmu lub dzierżawy samochodów osobowych i środków transportu lądowego, usługi agencji turystycznych i pilotażu, usługi turystyczne w zakresie organizowania wycieczek z kompletnym programem imprez, usługi pośrednictwa w sprzedaży biletów i miejsc zakwaterowania, usługi informacji turystycznej, usługi świadczone przez pilotów i przewodników wycieczek.

(111) **173587** (220) 2003 02 03 (210) 260530  
 (151) 2006 03 29 (441) 2003 08 11  
 (732) DOMINET S.A., Piaseczno, PL.  
 (540)



Kolor znaku: biały, żółto-pomarańczowy

(531) 1.3.15, 26.4.1, 29.1.2, 29.1.6  
 (510), (511) **12** pojazdy lądowe, samochody osobowe, **35** usługi związane z organizowaniem, prowadzeniem i zarządzaniem działalnością gospodarczą oraz fachowe doradztwo w tym zakresie, ekspertyzy w zakresie działalności gospodarczej, doradztwo w zakresie zarządzania personalnego, rekrutacja i dobór personelu, pomoc w prowadzeniu i zarządzaniu przedsiębiorstwami handlowymi i przemysłowymi, usługi rachunkowo-księgowe, prowadzenie i kontrola ksiąg, usługi doradztwa podatkowego, usługi badania rynku i opinii publicznej, organizowanie i prowadzenie sprzedaży ratalnej i komisowej samochodami, promocja sprzedaży, organizowanie targów i wystaw w celach handlowych i reklamowych, usługi agencji importowo-eksportowych, usługi pośrednictwa handlowego umożliwiające nabywcy zakup dowolnych produktów z branży przemysłowej i spożywczej, usługi domów wysyłkowych, usługi franchisingu związane z organizowaniem i zakładaniem sieci filii i oddziałów przedsiębiorstw produkcyjnych, handlowych i usługowych pod określoną marką, usługi w zakresie zawierania kontraktów franchisingowych z przedsiębiorcami w celu rozbudowywania sieci przedsiębiorstw produkcyjnych, handlowych i usługowych pod określoną marką, usługi w zakresie reklamy, sprzedaż i dzierżawa miejsc na reklamy, usługi w zakresie planowania, opracowywania, zamieszczania reklam, **36** usługi związane z ubezpieczeniem, usługi brokerskie, usługi świadczone ubezpieczonym i ubezpieczającym, usługi w zakresie ubezpieczeń komunikacyjnych, ubezpieczeń na życie, informacja o ubezpieczeniach, usługi związane z zawieraniem umów ubezpieczeniowych, pośredniczenie w sprzedaży ubezpieczeń, doradztwo w sprawach ubezpieczeniowych, usługi funduszy emerytalno-rentowych, usługi pośrednictwa finansowego, doradztwo w sprawach finansowych, finansowanie pożyczek, spłaty ratalne, sponsorowanie finansowe, transakcje finansowe, usługi bankowe, operacje bankowe, informacje bankowe, usługi pośrednictwa walutowego, prowadzenie rachunków, depozyty: lokaty terminowe, papiery wartościowe, depozyty przedmiotów wartościowych, depozyty sejfowe, usługi związane z udzielaniem kredytów, emisja kart kredytowych, usługi związane z obsługą kart kredytowych, udzielanie kredytów samochodowych, organizowanie sprzedaży kredytów bieżących, odnawialnych, inwestycyjnych, lombardowych, kasowych, czekowych, usługi w zakresie likwidacji szkód komunikacyjnych; usługi inwestycji kapitałowych, usługi związane z tworzeniem kapitału, nakładów kapitałowych, lokat kapitału, usługi w zakresie majątku nieruchomego i nieruchomości: kupno, sprzedaż, dzierżawa, zarządzanie, administrowanie, wycena, wynajem, finansowanie, pośrednictwo, sporządzanie umów najmu, usługi powiernicze, usługi świadczeń emerytalnych, doradztwo prawne w sprawach bankowych i finansowych, usługi maklerskie na rynkach papierów wartościowych oraz zarządzanie funduszami, **37** budowa nieruchomości, **39** usługi transportu lądowego, usługi pasażerskie, usługi drogowego transportu towarowego, usługi wynajmu lub dzierżawy samochodów osobowych i środków transportu lądowego, usługi agencji turystycznych i pilotażu, usługi turystyczne w zakresie organizowania wycieczek z kompletnym programem imprez, usługi

pośrednictwa w sprzedaży biletów i miejsc zakwaterowania, usługi informacji turystycznej, usługi świadczone przez pilotów i przewodników wycieczek.

(111) **173588** (220) 2003 02 03 (210) 260531  
 (151) 2006 03 29 (441) 2003 08 11  
 (732) DOMINET BANK S.A., Lubin, PL.  
 (540)



Kolor znaku: żółto-pomarańczowy, granatowy, czerwony, biały  
 (531) 1.3.15, 26.4.1, 26.4.2, 27.5.1, 29.1.1, 29.1.2, 29.1.4, 29.1.6  
 (510), (511) **36** usługi związane z ubezpieczeniem, usługi brokerskie, usługi świadczone ubezpieczonym i ubezpieczającym, usługi w zakresie ubezpieczeń komunikacyjnych, ubezpieczeń na życie, informacja o ubezpieczeniach, usługi związane z zawieraniem umów ubezpieczeniowych, pośredniczenie w sprzedaży ubezpieczeń, doradztwo w sprawach ubezpieczeniowych, usługi funduszy emerytalno-rentowych, usługi pośrednictwa finansowego, doradztwo w sprawach finansowych, finansowanie pożyczek, spłaty ratalne, sponsorowanie finansowe, transakcje finansowe, usługi bankowe, operacje bankowe, informacje bankowe, usługi pośrednictwa walutowego, prowadzenie rachunków, depozyty: lokaty terminowe, papiery wartościowe, depozyty przedmiotów wartościowych, depozyty sejfowe, usługi związane z udzielaniem kredytów, emisja kart kredytowych, usługi związane z obsługą kart kredytowych, udzielanie kredytów samochodowych, organizowanie sprzedaży kredytów bieżących, odnawialnych, inwestycyjnych, lombardowych, kasowych, czekowych, usługi w zakresie likwidacji szkód komunikacyjnych, usługi inwestycji kapitałowych, usługi związane z tworzeniem kapitału, nakładów kapitałowych, lokat kapitału, usługi w zakresie majątku nieruchomości i nieruchomości: kupno, sprzedaż, dzierżawa, zarządzanie, administrowanie, wycena, wynajem, finansowanie, pośrednictwo, sporządzanie umów najmu, usługi powiernicze, usługi świadczeń emerytalnych, doradztwo prawne w sprawach bankowych i finansowych, usługi maklerskie na rynkach papierów wartościowych oraz zarządzanie funduszami, **37** budowa nieruchomości.

(111) **173589** (220) 2003 02 03 (210) 260532  
 (151) 2006 03 29 (441) 2003 08 11  
 (732) DOMINET BANK S.A., Lubin, PL.  
 (540)



Kolor znaku: żółto-pomarańczowy, granatowy, czerwony, biały  
 (531) 1.3.15, 26.4.1, 26.4.2, 27.5.1, 29.1.1, 29.1.2, 29.1.4, 29.1.6  
 (510), (511) **36** usługi związane z ubezpieczeniem, usługi brokerskie, usługi świadczone ubezpieczonym i ubezpieczającym, usługi w zakresie ubezpieczeń komunikacyjnych, ubezpieczeń na życie, informacja o ubezpieczeniach, usługi związane z zawieraniem umów ubezpieczeniowych, pośredniczenie w sprzedaży ubezpieczeń, doradztwo w sprawach ubezpieczeniowych, usługi funduszy emerytalno-rentowych, usługi pośrednictwa finansowego, doradztwo w sprawach finansowych, finansowanie pożyczek, spłaty ratalne, sponsorowanie finansowe, transakcje finansowe, usługi bankowe, operacje bankowe, informacje bankowe, usługi pośrednictwa walutowego, prowadzenie rachunków, depozyty: lokaty terminowe, papiery wartościowe, depozyty przedmiotów wartościowych, depozyty sejfowe, usługi związane z udzielaniem kredytów, emisja kart kredytowych, usługi związane z obsługą kart kredytowych, udziela-

nie kredytów samochodowych, organizowanie sprzedaży kredytów bieżących, odnawialnych, inwestycyjnych, lombardowych, kasowych, czekowych, usługi w zakresie likwidacji szkód komunikacyjnych, usługi inwestycji kapitałowych, usługi związane z tworzeniem kapitału, nakładów kapitałowych, lokat kapitału, usługi w zakresie majątku nieruchomości i nieruchomości: kupno, sprzedaż, dzierżawa, zarządzanie, administrowanie, wycena, wynajem, finansowanie, pośrednictwo, sporządzanie umów najmu, usługi powiernicze, usługi świadczeń emerytalnych, doradztwo prawne w sprawach bankowych i finansowych, usługi maklerskie na rynkach papierów wartościowych oraz zarządzanie funduszami, **37** budowa nieruchomości.

(111) **173590** (220) 2003 02 04 (210) 260561  
 (151) 2006 03 15 (441) 2003 08 11  
 (732) Przedsiębiorstwo Produkcyjno-Handlowe „DAR NATURY”  
 Tadeusz Polański, Ryki, PL.  
 (540) venoforton  
 (510), (511) **05** zioła lecznicze.

(111) **173591** (220) 2003 02 06 (210) 260681  
 (151) 2006 02 07 (441) 2003 08 11  
 (732) Firma Produkcyjno-Handlowa TANER Emilia Turek, Kraków, PL.  
 (540) TANER  
 (510), (511) **25** odzież, nakrycia głowy.

(111) **173592** (220) 2003 02 07 (210) 260712  
 (151) 2006 03 29 (441) 2003 08 11  
 (732) „WEBINPOL” Tomasz Magierło, Gliwice, PL.  
 (540) WEBinPOL  
 (510), (511) **42** administrowanie stronami komputerowymi, tworzenie i utrzymywanie stron internetowych, usługi graficzne, konwersja danych przez programy komputerowe.

(111) **173593** (220) 2003 02 07 (210) 260722  
 (151) 2006 04 10 (441) 2003 08 11  
 (732) Gymnasion Sp. z o.o., Warszawa, PL.  
 (540)



Kolor znaku: szary, różowy  
 (531) 2.3.23, 26.11.1, 27.5.1, 29.1.1, 29.1.6  
 (510), (511) **41** wypożyczanie sprzętu sportowego, organizowanie imprez rekreacyjnych, organizowanie obozów sportowych, usługi instruktorów gimnastycznych, organizowanie wycieczek, organizowanie zdrowego stylu życia i doradztwo w tym zakresie, **44** salony piękności, salony kosmetyczne, salony odnowy biologicznej, fizykoterapia, masaże, łaźnie.

(111) **173594** (220) 2003 02 07 (210) 260733  
 (151) 2006 03 29 (441) 2003 08 11  
 (732) „BOMEX” Spółka z o.o., Lubenia, PL.  
 (540)



Kolor znaku: biały, złoty  
 (531) 3.1.2, 5.3.4, 24.1.5, 24.9.2, 27.5.1, 29.1.2  
 (510), (511) **33** wino.

(111) **173595** (220) 2003 02 07 (210) 260756  
 (151) 2006 03 29 (441) 2003 08 11  
 (732) OMEGADROB Sp. z o.o., Bielsko-Biała, PL.

(540)



Kolor znaku: zielony i jego odcienie, czerwony i jego odcienie, niebieski i jego odcienie, żółty i jego odcienie, brązowy i jego odcienie,

(531) 6.7.25, 26.1.2, 27.5.1, 27.7.1, 29.1.15

(510), (511) **29** jaja, pasty i masy jajeczne, jajka w proszku, białka i żółtka jajek, **30** majonez, makarony, wyroby mączne i zbożowe zawierające jajka, wyroby cukiernicze i piekarnicze, lody, kremy deserowe, kremy majonezowe, sosy.

(111) **173596** (220) 2003 02 07 (210) 260757  
 (151) 2006 03 29 (441) 2003 08 11  
 (732) OMEGADROB Sp. z o.o., Bielsko-Biała, PL.  
 (540)



Kolor znaku: brązowy i jego odcienie, zielony i jego odcienie, żółty i jego odcienie, niebieski i jego odcienie, czerwony i jego odcienie, pomarańczowy i jego odcienie

(531) 6.7.25, 26.1.2, 27.5.1, 27.7.1, 29.1.15

(510), (511) **29** jaja, pasty i masy jajeczne, jajka w proszku, białka i żółtka jajek, **30** majonez, makarony, wyroby mączne i zbożowe zawierające jajka, wyroby cukiernicze i piekarnicze, lody, kremy deserowe, kremy majonezowe, sosy.

(111) **173597** (220) 2003 02 12 (210) 260945  
 (151) 2006 03 08 (441) 2003 08 25  
 (732) „ZIAJA Ltd” Zakład Produkcji Leków Spółka z o.o., Gdańsk-Matarnia, PL.  
 (540) ziajka bebe

(510), (511) **03** produkty kosmetyczne do pielęgnacji dzieci i niemowląt, środki do mycia i pielęgnacji włosów, środki do pielęgnacji skóry, kremy, balsamy, mleczka, maści kosmetyczne, mydła, preparaty do kąpieli, olejki, oliwki, środki do czyszczenia i pielęgnacji zębów, chusteczki nasączone płynami kosmetycznymi, środki toaletowe, **05** produkty farmaceutyczne, produkty kosmetyczne o działaniu leczniczym dla dzieci i niemowląt, produkty higieniczne dla dzieci i niemowląt, środki sanitarne.

(111) **173598** (220) 2003 02 12 (210) 260946  
 (151) 2006 03 08 (441) 2003 08 25  
 (732) „ZIAJA Ltd” Zakład Produkcji Leków Spółka z o.o., Gdańsk-Matarnia, PL.

(540) ziajka mama

(510), (511) **03** środki kosmetyczne do mycia i pielęgnacji włosów, szampony, odżywki, lotony, środki kosmetyczne do pielęgnacji skóry, kremy, mleczka, maseczki, toniki, balsamy, lotony, płyny regeneracyjne, środki do mycia skóry, mydła, żele, preparaty kosmetyczne do kąpieli, kosmetyczne środki upiększające, dezodoranty osobiste, antyperspiranty, olejki eteryczne, środki kosmetyczne do pielęgnacji rąk, środki

kosmetyczne do pielęgnacji stóp, środki do czyszczenia i pielęgnacji zębów, środki do pielęgnacji jamy ustnej, chusteczki nasączone płynami kosmetycznymi, środki toaletowe, **05** produkty farmaceutyczne, produkty kosmetyczne o działaniu leczniczym, produkty higieniczne, środki sanitarne stosowane w lecznictwie i higienie osobistej.

(111) **173599** (220) 2003 02 14 (210) 260994  
 (151) 2006 03 15 (441) 2003 08 25  
 (732) Carlsberg Polska S.A., Warszawa, PL.  
 (540)



Kolor znaku: złoty, czarny, biały, czerwony

(531) 19.7.25, 25.1.15, 25.1.17, 27.5.1, 29.1.13

(510), (511) **32** piwo, napoje piwne, napoje bezalkoholowe, **33** napoje niskoalkoholowe.

(111) **173600** (220) 2003 02 14 (210) 260996  
 (151) 2006 03 15 (441) 2003 08 25  
 (732) Carlsberg Polska S.A., Warszawa, PL.  
 (540)



Kolor znaku: złoty, czarny, biały, czerwony

(531) 19.3.1, 27.5.1, 29.1.13

(510), (511) **32** piwo, napoje piwne, napoje bezalkoholowe, **33** napoje niskoalkoholowe.

(111) **173601** (220) 2003 02 14 (210) 260997  
 (151) 2006 03 15 (441) 2003 08 25  
 (732) Carlsberg Polska S.A., Warszawa, PL.  
 (540)



Kolor znaku: złoty, czarny, biały, czerwony

(531) 19.3.1, 27.5.1, 29.1.13

(510), (511) **32** piwo, napoje piwne, napoje bezalkoholowe, **33** napoje niskoalkoholowe.

(111) **173602** (220) 2003 02 14 (210) 260998  
 (151) 2006 03 15 (441) 2003 08 25  
 (732) Carlsberg Polska S.A., Warszawa, PL.



(540)



Kolor znaku: biały, granatowy

(531) 27.5.1, 29.1.4

(510), (511) **32** piwo, napoje piwne, napoje bezalkoholowe.

(111) **173603** (220) 2003 02 14 (210) 260999  
 (151) 2006 03 15 (441) 2003 08 25  
 (732) Carlsberg Polska S.A., Warszawa, PL.  
 (540) HARNAS  
 (510), (511) **32** piwo, napoje piwne, napoje bezalkoholowe.

(111) **173604** (220) 2003 02 14 (210) 261012  
 (151) 2006 03 28 (441) 2003 08 25  
 (732) METROMED Jolanta Wanat, Jelenia Góra, PL.  
 (540)

# metromed

(531) 27.5.5

(510), (511) **41** szkolenia BHP i przeciwpożarowe, **42** badania i analizy techniczne w zakresie ochrony środowiska i higieny pracy, analizy chemiczne wód, ścieków i powietrza, doradztwo techniczne, doradztwo w zakresie ochrony środowiska.

(111) **173605** (220) 2003 02 17 (210) 261136  
 (151) 2006 03 07 (441) 2003 08 25  
 (732) „Browary GRUDZIĄDZ” Spółka z ograniczoną odpowiedzialnością, Grudziądz, PL.  
 (540) rotmistrz  
 (510), (511) **32** piwo, wody mineralne, stołowe i gazowane, napoje bezalkoholowe, napoje owocowe i warzywne, soki owocowe i warzywne, syropy, lemoniady.

(111) **173606** (220) 2003 02 17 (210) 261141  
 (151) 2006 03 02 (441) 2003 08 25  
 (732) P.P.H.U. „DAMINEX” Marek Danecki, Paweł Koterski, Łódź, PL.  
 (540) DAMINEX  
 (510), (511) **24** dzianiny, tkaniny, **25** ubrania, bielizna, buty, rajstopy, pończochy, skarpety, nakrycia głowy, **40** usługi szycia, haftowania, barwienia, stabilizacji, sitodruku na tkaninach i dzianinach.

(111) **173607** (220) 2003 02 18 (210) 261152  
 (151) 2006 03 02 (441) 2003 08 25  
 (732) PepsiCo, Inc., Purchase, US.  
 (540)



(531) 5.5.1, 8.1.14

(510), (511) **29** mięso, drób, ryby, dziczyzna, ekstrakty mięsne, przetworzone: warzywa, orzechy, owoce, żywność i dania gotowe - smaki, w skład których wchodzi w/w towary, gotowe do spożycia smaki, w skład których wchodzi: kartofle, orzechy, inne owoce lub warzywa oraz ich kombinacje, ziemniaczane chipsy i chrupki, chipsy taro, smażone smaki wieprzowe, dania z wołowiny, paluszki wołowe, jaja, mleko, produkty mleczne, oleje i tłuszcze jadalne, galaretki, dżemy, kompoty, **30** kawa, namiastki kawy, herbata, cukier, ryż, tapioka, sago, wyroby na bazie mąki, przetworów zbożowych, przetworzonej kukurydzy, żywność gotowa, gotowe dania, smaki i wyroby w skład których wchodzi w/w towary oraz ziarna, różne rodzaje chipsów, chipsy tortilla, chipsy kukurydziane, chipsy ryżowe, chrupki, krakersy, prele, batony, kukurydza dmuchana, orzeszki i kukurydza polewane

masą, dipy, salsy, sosy, smaki na bazie ziaren i/lub przetworów zbożowych, wyroby cukiernicze i piekarnicze, słodczyce, pieczywo, lody, miód, melasa (syropy), drożdże do pieczenia, sól, musztarda, przyprawy, pieprz, ocet, sosy przyprawowe w tym dressingi, lód.

(111) **173608** (220) 2003 02 18 (210) 261164  
 (151) 2006 03 02 (441) 2003 08 25  
 (732) Przedsiębiorstwo Farmaceutyczne „SULPHUR ZDRÓJ EXIM” Alojzy Kubiak, Busko-Zdrój, PL.  
 (540)



Kolor znaku: niebieski, czerwony, jasnoniebieski

(531) 7.1.8, 27.5.5, 29.1.11

(510), (511) **03** kosmetyki, żele do celów kosmetycznych, **05** produkty farmaceutyczne.

(111) **173609** (220) 2003 02 18 (210) 261165  
 (151) 2006 03 02 (441) 2003 08 25  
 (732) Przedsiębiorstwo Farmaceutyczne „SULPHUR ZDRÓJ EXIM” Alojzy Kubiak, Busko-Zdrój, PL.  
 (540)

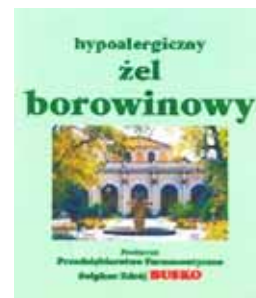

Kolor znaku: zielony, czerwony

(531) 7.1.8, 27.5.5, 29.1.11

(510), (511) **03** kosmetyki, żele do celów kosmetycznych, **05** produkty farmaceutyczne.

(111) **173610** (220) 2003 02 18 (210) 261166  
 (151) 2006 03 02 (441) 2003 08 25  
 (732) Wytwórnia Klejów i Zapraw Budowlanych „ATLAS” Grzelak i wspólnicy spółka jawna, Łódź, PL.  
 (540) GIPSAR PERFEKT

(510), (511) **01** surowce mineralne, kleje i zaprawy klejowe, **02** pokrywające powierzchnie dekoracyjne i ochronne kompozycje trwałe lub tymczasowe, podkłady, szpachlówki, powłoki gruntowe, środki zabezpieczające przed niszczeniem mury i inne materiały, wszystkie w formie preparatów proszkowych, płynnych, półpłynnych i rozpylanych oraz rozcieńczalniki do powyższych związków i preparatów, **03** preparaty do czyszczenia, środki wybielające, detergenty, papier i emulsje ściernie, materiały polerskie, środki nabłyszczające, **17** masy uszczelniające i hydroizolujące, preparaty płynne, półpłynne i w postaci proszku do rozprowadzenia cieczą, przeznaczone do uzyskiwania powłok uszczelniających i hydroizolujących w budownictwie, **19** materiały budowlane niemetalowe, elementy budowlane i półfabrykaty zawierające gips, gips, zaprawy gipsowe, niemetalowe elementy konstrukcyjne do systemów suchej zabudowy.

(111) **173611** (220) 2003 02 20 (210) 261285  
 (151) 2006 03 22 (441) 2003 08 25



(732) Przedsiębiorstwo Produkcyjno-Usługowo-Handlowe „BORIMEX” Zygmunt Krupa, Borowa, PL.  
(540)



(531) 26.1.1, 27.5.17

(510), (511) **07** reduktory i regulatory ciśnienia, elementy układu chłodzenia silników, koła pasowe i zębate, membrany do pomp, napędy hydrauliczne do maszyn i silników, obudowy i osłony maszyn, pompy nie zawarte w innej klasie, tłoki i pierścienie tłokowe, złączki uszczelniające, **11** urządzenia do ogrzewania pojazdów, nagrzewnice do pojazdów, urządzenia i instalacje klimatyzacyjne, **12** akcesoria i części zamienne do pojazdów mechanicznych, pompy samochodowe, pozostałe części do pojazdów mechanicznych nie zawarte w innych klasach, **17** korki i obrączki gumowe, niemetalowe armatura do przewodów, uszczelki z kauczuku lub włókna wulkanizowanego, uszczelnienia zapobiegające przeciekowi wody.

(111) **173612** (220) 2003 02 20 (210) 261287  
(151) 2006 03 30 (441) 2003 08 25  
(732) Colgate-Palmolive Company, New York, US.  
(540) CLARIFYING TREATMENT  
(510), (511) **03** pasty do zębów.

(111) **173613** (220) 2003 02 24 (210) 261413  
(151) 2006 05 15 (441) 2003 08 25  
(732) SULIMA Sp. z o.o., Warszawa, PL.  
(540)



Kolor znaku: biały, pomarańczowy

(531) 3.7.16, 26.4.16, 27.5.5, 29.1.1

(510), (511) **01** chemiczne środki do przemysłowego czyszczenia i mycia, przemysłowe koncentraty i środki myjące, **02** farby, lakiery, zaprawy farbierskie, **03** preparaty do czyszczenia i mycia do użytku domowego, produkty kosmetyczne, toaletowe środki sanitarne, **35** pośrednictwo handlowe w zakresie paliw, rud i metali oraz chemikaliów przemysłowych, **39** towary transport drogowy.

(111) **173614** (220) 2003 02 25 (210) 261494  
(151) 2006 03 17 (441) 2003 09 08  
(732) TVN Spółka Akcyjna, Warszawa, PL.  
(540) Sextet

(510), (511) **03** kosmetyki, wyroby perfumeryjne, środki myjące, czyszczące i piorące, **09** programy telewizyjne, filmy, audycje radiowe utrwalone w formie zapisanej taśmy filmowej, taśmy video, taśmy magnetycznej, dysków optycznych w wersji przystosowanej do odtwarzania w komputerach multimedialnych, zapisane nośniki obrazu i dźwięku, gry komputerowe, **16** papier, karton i wyroby z tych materiałów nie ujęte w innych klasach, druki akcydensowe, kalendarze, foldery, prospekty, afisze, plakaty, fotografie, nalepki, publikacje drukowane, czasopisma, książki, broszury, materiały piśmienne, papeterie, torby do pakowania z papieru i tworzyw sztucznych materiały szkoleniowe i instruktażowe (z wyjątkiem aparatów), **25** odzież, odzież sportowa, obuwie, nakrycia głowy, **28** gry, zabawki i sprzęt sportowy ujęte w tej klasie, **35** usługi w zakresie reklamy: organizacja i prowadzenie kampanii reklamowych, wynajem i sprzedaż miejsca i czasu na cele reklamowe w środkach masowego przekazu, usługi w zakresie produkcji audycji i filmów reklamowych dla radia, telewizji, filmu, internetu, usługi w zakresie dystrybucji i doręczania prospektów i próbek reklamowych, organizacji pokazów i wystaw handlowych i reklamowych, usługi badania opinii publicznej, badania rynku mediów i reklamy, **38** usługi w zakresie agencji informacyjnej: zbieranie i rozpowszechnianie informacji, usługi rozpowszechniania programów telewizyjnych, reportaży, filmów dokumentalnych i fabularnych, widowisk rozrywkowych i sportowych oraz audycji

z interaktywnym udziałem widzów, usługi: emisji telewizyjnej i radiowej, obsługi przekazu dźwięku i obrazu, obsługi przekazu cyfrowego, organizowania systemów transmisyjnych dźwięku, obrazu i sygnału cyfrowego, rozpowszechniania programów i informacji za pośrednictwem sieci informatycznych - internetu, **41** usługi rozrywki i nauczania: organizacja rozrywkowych widowisk telewizyjnych, audycji radiowych oraz organizacja audycji z interaktywnym udziałem widzów, produkcja filmów dokumentalnych, reportaży, programów telewizyjnych, organizacji teleturniejów i konkursów, organizacji nauczania, usługi wynajmowania studia nagraniowego, filmowego, organizacji i produkcji nagrań filmowych, dźwiękowych, usługi organizacji imprez artystycznych, estradowych, sportowych, rekreacyjnych, usługi wydawnicze: publikowanie książek i innych materiałów drukowanych, usługi w zakresie obsługi technicznej i menedżerskiej produkcji telewizyjnej i filmowej, **42** usługi administrowania prawami własności intelektualnej, udzielania licencji i pośrednictwa w obrocie prawami własności intelektualnej.

(111) **173615** (220) 2003 02 26 (210) 261506  
(151) 2006 03 15 (441) 2003 09 08  
(732) Zakłady Tytoniowe w Lublinie Spółka Akcyjna, Lublin, PL.  
(540) blanc & blanc  
(510), (511) **34** artykuły dla palących: cygara, cygarniczki, fajki i przybory do ich czyszczenia, papierosy, popielniczki, tytoń, zapalniczki i zapałki.

(111) **173616** (220) 2003 02 26 (210) 261508  
(151) 2006 03 15 (441) 2003 09 08  
(732) Zakłady Tytoniowe w Lublinie Spółka Akcyjna, Lublin, PL.  
(540) rentowe  
(510), (511) **34** artykuły dla palących: cygara, cygarniczki, fajki i przybory do ich czyszczenia, papierosy, popielniczki, tytoń, zapalniczki i zapałki.

(111) **173617** (220) 2003 02 27 (210) 261542  
(151) 2006 03 30 (441) 2003 09 08  
(732) Ewa Głodek, Warszawa, PL.  
(540)



Kolor znaku: czerwony, jasnobrązowy

(531) 3.4.7, 27.5.1, 29.1.1, 29.1.6, 29.1.7

(510), (511) **18** torby ze skóry i imitacji skóry, paski ze skóry i imitacji skóry nie zawarte w innych klasach, **25** obuwie, odzież ze skóry z wyjątkiem nakryć głowy, rękawiczek, krawatów, szelek, paski do ubrań ze skóry i imitacji skóry.

(111) **173618** (220) 2003 02 28 (210) 261598  
(151) 2006 03 15 (441) 2003 09 08  
(732) RANBAXY (POLAND) Spółka z o.o., Warszawa, PL.  
(540) FULSED  
(510), (511) **05** leki, produkty farmaceutyczne, weterynaryjne i higieniczne, materiały opatrunkowe.

(111) **173619** (220) 2003 02 28 (210) 261599  
(151) 2006 03 15 (441) 2003 09 08  
(732) RANBAXY (POLAND) Spółka z o.o., Warszawa, PL.  
(540) TETRADOX  
(510), (511) **05** leki, produkty farmaceutyczne, weterynaryjne i higieniczne, materiały opatrunkowe.

(111) **173620** (220) 2003 02 28 (210) 261600  
(151) 2006 03 15 (441) 2003 09 08  
(732) RANBAXY (POLAND) Spółka z o.o., Warszawa, PL.  
(540) OFRAMAX  
(510), (511) **05** leki, produkty farmaceutyczne, weterynaryjne i higieniczne, materiały opatrunkowe.

(111) **173621** (220) 2003 02 28 (210) 261601  
 (151) 2006 03 15 (441) 2003 09 08  
 (732) RANBAXY (POLAND) Spółka z o.o., Warszawa, PL.  
 (540) RANVIT-C  
 (510), (511) **05** leki, produkty farmaceutyczne, weterynaryjne i higieniczne, materiały opatrunkowe.

(111) **173622** (220) 2003 02 28 (210) 261602  
 (151) 2006 03 15 (441) 2003 09 08  
 (732) RANBAXY (POLAND) Spółka z o.o., Warszawa, PL.  
 (540) INVORIL  
 (510), (511) **05** leki, produkty farmaceutyczne, weterynaryjne i higieniczne, materiały opatrunkowe.

(111) **173623** (220) 2003 02 28 (210) 261629  
 (151) 2006 04 24 (441) 2003 09 08  
 (732) AUDIOFON - OTO S.C. Jerzy Bruś, Michał Ławicki, Bydgoszcz, PL.  
 (540)



Kolor znaku: granatowy, niebieski

(531) 26.1.6, 27.5.1, 29.1.4

(510), (511) **03** preparaty i wyroby kosmetyczne, środki pielęgnacyjne do ciała, preparaty do nawilżania i pielęgnacji skóry oraz błon śluzowych, **05** leki, farmaceutyczne, chemiczne i biologiczne preparaty do celów medycznych, preparaty wspomagające leczenie, preparaty profilaktyczne do celów medycznych, medyczne preparaty do nosa, medyczne aerozolowe preparaty do nosa, preparaty lecznicze i profilaktyczne stosowane na błony śluzowe.

(111) **173624** (220) 2003 02 28 (210) 261653  
 (151) 2006 04 24 (441) 2003 09 08  
 (732) FERROKRAK Spółka z o.o., Kraków, PL.  
 (540)



Kolor znaku: czarny, żółty

(531) 25.5.1, 26.4.9, 27.5.5, 29.1.12

(510), (511) **06** surowce wtórne metali żelaznych i nieżelaznych, **35** punkty skupu i sprzedaży złomu i wyrobów hutniczych.

(111) **173625** (220) 2003 02 28 (210) 261654  
 (151) 2006 04 24 (441) 2003 09 08  
 (732) FERROKRAK Spółka z o.o., Kraków, PL.  
 (540) FERROKRAK

(510), (511) **06** surowce wtórne metali żelaznych i nieżelaznych, **35** punkty skupu i sprzedaży złomu i wyrobów hutniczych.

(111) **173626** (220) 2003 03 03 (210) 261732  
 (151) 2006 03 29 (441) 2003 09 08  
 (732) hfp S.A., Bielany Wrocławskie, PL.  
 (540)



Kolor znaku: czerwony, niebieski, pomarańczowy, biały, zielony, żółty

(531) 5.3.24, 5.7.24, 8.1.6, 8.3.8, 11.3.2, 27.5.4, 29.1.1, 29.1.2, 29.1.3, 29.1.4, 29.1.6

(510), (511) **30** pieczywo, wyroby piekarnicze, pieczywo chrupkie.

(111) **173627** (220) 2003 03 03 (210) 261745  
 (151) 2006 03 14 (441) 2003 09 08  
 (732) MEDAGRO INTERNATIONAL Spółka z o.o., Warszawa, PL.  
 (540) VENOMED  
 (510), (511) **05** produkty farmaceutyczne, żywność dietetyczna do celów medycznych i dodatki do celów medycznych do żywności dietetycznej.

(111) **173628** (220) 2003 03 03 (210) 261746  
 (151) 2006 03 14 (441) 2003 09 08  
 (732) MEDAGRO INTERNATIONAL Spółka z o.o., Warszawa, PL.  
 (540) GINKOMED  
 (510), (511) **05** produkty farmaceutyczne, żywność dietetyczna do celów medycznych i dodatki do celów medycznych do żywności dietetycznej.

(111) **173629** (220) 2003 03 03 (210) 261747  
 (151) 2006 03 14 (441) 2003 09 08  
 (732) MEDAGRO INTERNATIONAL Spółka z o.o., Warszawa, PL.  
 (540) DORMIMED  
 (510), (511) **05** produkty farmaceutyczne, żywność dietetyczna do celów medycznych i dodatki do celów medycznych do żywności dietetycznej.

(111) **173630** (220) 2003 03 03 (210) 261759  
 (151) 2006 03 29 (441) 2003 09 08  
 (732) Przedsiębiorstwo Produkcyjne BI-ES COSMETIC Beata Piotrowska, Sławomir Piotrowski, Jarosław Drozd Spółka Jawna, Kamień Duży, PL.  
 (540) NAZÉLIE

(510), (511) **03** wyroby perfumeryjne i toaletowe, perfumy, wody toaletowe, wody perfumowane, wody kolońskie, dezodoranty osobiste, antyperspiranty, olejki eteryczne, olejki do kąpieli, sole kosmetyczne do kąpieli, mydła i płyny myjące, preparaty do kąpieli, kosmetyki, środki kosmetyczne, środki do kosmetyki upiększającej i makijażu oraz demakijażu, środki do pielęgnacji ciała, środki do opalania, środki do golenia i po goleniu, środki do depilacji, płyny i lotony do pielęgnacji włosów, odżywki, pianki, lakiery do włosów, lakiery do paznokci, środki do usuwania lakierów, środki do czyszczenia zębów, toaletowe środki sanitarne, środki wybielające i rozjaśniające oraz inne substancje stosowane w praniu, środki do czyszczenia, środki do polerowania, środki do nabłyszczania, środki do szorowania i środki ścierne.

(111) **173631** (220) 2003 03 03 (210) 261760  
 (151) 2006 03 29 (441) 2003 09 08  
 (732) Przedsiębiorstwo Produkcyjne BI-ES COSMETIC Beata Piotrowska, Sławomir Piotrowski, Jarosław Drozd Spółka Jawna, Kamień Duży, PL.  
 (540) BENANZIO BLUE

(510), (511) **03** wyroby perfumeryjne i toaletowe, perfumy, wody toaletowe, wody perfumowane, wody kolońskie, dezodoranty osobiste, antyperspiranty, olejki eteryczne, olejki do kąpieli, sole kosmetyczne do kąpieli, mydła i płyny myjące, preparaty do kąpieli, kosmetyki, środki kosmetyczne, środki do kosmetyki upiększającej i makijażu oraz demakijażu, środki do pielęgnacji ciała, środki do opalania, środki do golenia i po goleniu, środki do depilacji, płyny i lotony do pielęgnacji włosów, odżywki, pianki, lakiery do włosów, lakiery do paznokci, środki do usuwania lakierów, środki do czyszczenia zębów, toaletowe środki sanitarne, środki wybielające i rozjaśniające oraz inne substancje stosowane w praniu, środki do czyszczenia, środki do polerowania, środki do nabłyszczania, środki do szorowania i środki ścierne.

(111) **173632** (220) 2003 03 04 (210) 261826  
 (151) 2006 03 02 (441) 2003 09 08  
 (732) „PROWANA” Spółka z o.o., Nowy Janków, PL.  
 (540) tostynka  
 (510), (511) **29** mięso, wyroby z mięsa, wędliny, konserwy mięsne.

(111) **173633** (220) 2003 03 04 (210) 261827  
 (151) 2006 03 02 (441) 2003 09 08

(732) „PROWANA” Spółka z o.o., Nowy Janków, PL.  
 (540) majka  
 (510), (511) **29** mięso, wyroby z mięsa, wędliny, konserwy mięsne.

(111) **173634** (220) 2003 03 07 (210) 261944  
 (151) 2006 03 07 (441) 2003 09 08  
 (732) Zakłady Przemysłu Cukierniczego MIESZKO S.A., Racibórz, PL.  
 (540) Z YOLOBO ZNAKIEM SKRĘĆ SIĘ ZE SMAKIEM  
 (510), (511) **30** kawa, herbata, kakao, ryż, tapioka, sago, mąka i produkty zbożowe, chleb, wyroby cukiernicze i słodczyce, lody, miód, melasa (syropy), drożdże, proszek do pieczenia, sól, musztarda, ocet, sosy (przyprawy), przyprawy, lód.

(111) **173635** (220) 2003 03 07 (210) 261945  
 (151) 2006 03 06 (441) 2003 09 08  
 (732) Zakłady Przemysłu Cukierniczego MIESZKO S.A., Racibórz, PL.  
 (540)



Kolor znaku: niebieski, biały, szary

(531) 26.1.4, 27.5.2, 27.5.5, 29.1.4  
 (510), (511) **30** kawa, herbata, kakao, ryż, tapioka, sago, mąka i produkty zbożowe, chleb, wyroby cukiernicze i słodczyce, lody, miód, melasa (syropy), drożdże, proszek do pieczenia, sól, musztarda, ocet, sosy (przyprawy), przyprawy, lód.

(111) **173636** (220) 2003 03 07 (210) 261946  
 (151) 2006 03 06 (441) 2003 09 08  
 (732) Zakłady Przemysłu Cukierniczego MIESZKO S.A., Racibórz, PL.  
 (540)

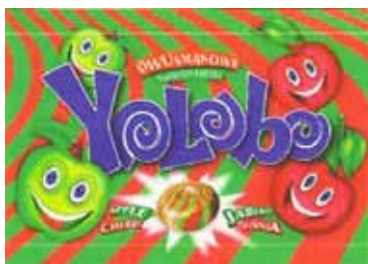

Kolor znaku: zielony, czerwony, niebieski, biały

(531) 4.5.1, 5.7.13, 5.7.16, 26.11.13, 27.5.2, 27.5.5, 29.1.13  
 (510), (511) **30** kawa, herbata, kakao, ryż, tapioka, sago, mąka i produkty zbożowe, chleb, wyroby cukiernicze i słodczyce, lody, miód, melasa (syropy), drożdże, proszek do pieczenia, sól, musztarda, ocet, sosy (przyprawy), przyprawy, lód.

(111) **173637** (220) 2003 03 07 (210) 261947  
 (151) 2006 03 06 (441) 2003 09 08  
 (732) Zakłady Przemysłu Cukierniczego MIESZKO S.A., Racibórz, PL.  
 (540)



Kolor znaku: biały, różowy, niebieski, czerwony, zielony, granatowy

(531) 5.7.8, 5.7.9, 8.1.22, 9.1.10, 27.5.1, 29.1.1, 29.1.11

(510), (511) **30** kawa, herbata, kakao, ryż, tapioka, sago, mąka i produkty zbożowe, chleb, wyroby cukiernicze i słodczyce, lody, miód, melasa (syropy), drożdże, proszek do pieczenia, sól, musztarda, ocet, sosy (przyprawy), przyprawy, lód.

(111) **173638** (220) 2003 03 10 (210) 262012  
 (151) 2006 03 28 (441) 2003 09 22  
 (732) „INTER ROYAL” Spółka Akcyjna, Gdańsk, PL.  
 (540) RUEDA  
 (510), (511) **33** napoje alkoholowe: wino, wino musujące, gruszczyk, jabłecznik, kirsz, miód pitny, piquette-wino z wytluszczyn winogronowych, napoje alkoholowe zawierające aperitify, koktajle.

(111) **173639** (220) 2003 03 10 (210) 262017  
 (151) 2006 03 28 (441) 2003 09 22  
 (732) P.P.U.H. „MAWO” Mariusz Malecha, Szczecin, PL.  
 (540)



Kolor znaku: ciemnoniebieski, żółty

(531) 1.3.1, 1.15.24, 26.2.1, 26.11.13, 27.5.5, 29.1.2, 29.1.4  
 (510), (511) **35** zgrupowanie na rzecz osób trzecich różnych towarów pozwalające nabywcy je oglądać i kupować w sklepach oraz hurtowniach specjalistycznych z urządzeniami do siłowni i fitnessu oraz w sklepach z artykułami wyposażenia wnętrza a zwłaszcza urządzenia takie jak: sauny, baseny, solaria, wielofunkcyjne wanny i kabiny natryskowe oraz urządzenia do rehabilitacji, **37** usługi w zakresie montażu oraz naprawy urządzeń sportowych i rekreacyjnych, **41** usługi w zakresie doradztwa w organizowaniu siłowni, klubów oraz innych pomieszczeń odnowy biologicznej.

(111) **173640** (220) 2003 03 10 (210) 262031  
 (151) 2006 03 28 (441) 2003 09 22  
 (732) Przedsiębiorstwo Wielobranżowe „OKTIMA” Spółka z o.o., Bydgoszcz, PL.  
 (540) flozac  
 (510), (511) **01** preparaty chemiczne do podczyszczania lub oczyszczania ścieków przemysłowych.

(111) **173641** (220) 2003 03 10 (210) 262048  
 (151) 2006 03 28 (441) 2003 09 22  
 (732) „AVA” LABORATORIUM KOSMETYCZNE Larysa Dysput-Goławska, Marek Gołowski, Warszawa, PL.  
 (540)



Kolor znaku: turkusowy i odcienie, biały, zielony, pomarańczowy

(531) 25.5.1, 26.4.6, 27.5.7, 29.1.1, 29.1.3, 29.1.4, 29.1.6  
 (510), (511) **03** wyroby kosmetyczne, kremy, szminki, toniki, mleczka kosmetyczne, pudry, mydła, dezodoranty, perfumy, woda toaletowa, balsamy, szampony, odżywki do włosów i do cery, środki do mycia.

(111) **173642** (220) 2003 03 10 (210) 262053  
 (151) 2006 03 28 (441) 2003 09 22  
 (732) „STER GAZ” Wytwarzanie Urządzeń Kotłowych Andrzej i Krzysztof Szczepaniak Spółka Jawna, Krobia, PL.  
 (540) ecc

(510), (511) **12** pojazdy zaprzęgowe, lądowe z napędem elektrycznym, spalinowym, elementy pojazdów zaprzęgowych jak nadwozia, układy jezdne, koła z drewna, obręcze kół, **37** naprawa i renowacja



pojazdów zaprzęgowych, **42** projektowanie pojazdów zaprzęgowych, wzornictwo w zakresie pojazdów zaprzęgowych.

(111) **173643** (220) 2003 03 10 (210) 262057  
 (151) 2006 03 28 (441) 2003 09 22  
 (732) „STER GAZ” Wytwarzanie Urządzeń Kotłowych Andrzej i Krzysztof Szczepaniak Spółka Jawna, Krobica, PL.  
 (540)



(531) 24.1.5, 27.5.1  
 (510), (511) **12** pojazdy zaprzęgowe, lądowe z napędem elektrycznym, spalinowym, elementy pojazdów zaprzęgowych jak nadwozia, układy jezdne, koła z drewna, obręcze kół, **37** naprawa i renowacja pojazdów zaprzęgowych, **42** projektowanie pojazdów zaprzęgowych, wzornictwo w zakresie pojazdów zaprzęgowych.

(111) **173644** (220) 2003 03 11 (210) 262092  
 (151) 2006 03 24 (441) 2003 09 22  
 (732) Bożena Miszczak-Evans, Grodzisk Mazowiecki, PL.  
 (540) LAURA GUIDI

(510), (511) **03** perfumy, kosmetyki, **09** okulary, **14** ozdoby z metali szlachetnych i/lub kamieni szlachetnych, biżuteria z metali szlachetnych i/lub kamieni szlachetnych, wyroby jubilerskie, wyroby z metali szlachetnych lub pokrywane nimi, **18** teczki, etui, pokrowce, plecaki, portmonetki, paski, torby, torebki, walizy wykonane ze skóry lub imitacji skóry, parasole, laski, **20** ozdoby z metali nieszlachetnych i/lub kamieni półszlachetnych, biżuteria z metali nieszlachetnych i/lub kamieni półszlachetnych, wyroby z metali nieszlachetnych lub pokrywane nimi, biżuteria z naturalnych surowców i ich imitacji, ozdoby i biżuteria z tworzyw sztucznych, teczki, etui, pokrowce, plecaki, portmonetki, paski, torby, torebki, walizy wykonane z surowców naturalnych lub ich imitacji, zawarte w klasie 20, **25** bielizna osobista, odzież damska, męska i dziecięca, futra, nakrycia głowy, galanteria odzieżowa: apaszki, krawaty, szaliki, szale, chustki, chusteczki do nosa, pończochy, rajstopy, skarpetki, rękawiczki.

(111) **173645** (220) 2003 03 12 (210) 262127  
 (151) 2006 03 16 (441) 2003 09 22  
 (732) Przedsiębiorstwo Handlowo-Usługowe „IGLOTECH” Spółka Jawna Leszek Bystrzycki, Rafał Ostrowski, Kwidzyn, PL.  
 (540) IGLOTECH

(510), (511) **01** preparaty chłodnicze, **06** kratownice, szkielety ramowe dla budownictwa metalowe, rury i przewody do instalacji centralnego ogrzewania, metalowe przewody do instalacji wentylacji i klimatyzacji, **07** dmuchawy stosowane jako maszyny, kompresory do lodówek, **09** baterie elektryczne, instalacje elektryczne, materiały na przewody do sieci elektrycznej, przewody elektryczne, złącza elektryczne, instalacje elektryczne do zdalnego sterowania procesami przemysłowymi, kable elektryczne, **11** armatura bezpieczeństwa do urządzeń oraz instalacji wodnych i gazowych, grzejniki do centralnego ogrzewania, nawilżacze do grzejników centralnego ogrzewania, chłodnice do cieczy stosowane jako instalacje, aparatura i instalacje chłodnicze, komory chłodnicze, pojemniki chłodnicze, szafy chłodnicze, dmuchawy stosowane jako części maszyn do nawiewu, grzejniki, grzejniki elektryczne, kanały kominowe, instalacje klimatyzacyjne, instalacje klimatyzacyjne w pojazdach, urządzenia klimatyzacyjne, kotły grzewcze, lodówki, instalacje klimatyzacyjne powietrzne, instalacje klimatyzacyjne powietrzne do pojazdów, regulacja wyciągów stosowana w ogrzewnictwie, wyciągi wentylacyjne, wyciągi wentylacyjne do laboratoriów, wentylatory stosowane w klimatyzacji, aparatura do wentylacji stosowana w klimatyzacji, **12** pojazdy chłodnie, **19** konstrukcje budowlane niemetalowe, materiały budowlane niemetalowe, kanały niemetalowe dla instalacji wentylacyjnych i klimatyzacyjnych stosowane jako dukty, **21** preparaty zawierające płyny wymiennocielne do chłodzenia żywności

do celów gospodarstwa domowego, **35** projektowanie jako pomoc w prowadzeniu działalności gospodarczej, **37** budownictwo, budownictwo przemysłowe, nadzór budowlany, instalowanie i naprawy urządzeń dla chłodnictwa, **40** oczyszczanie powietrza, odświeżanie powietrza, **42** ekspertyzy inżynierskie, projektowanie budynków, opracowywanie projektów technicznych.

(111) **173646** (220) 2003 03 12 (210) 262128  
 (151) 2006 03 16 (441) 2003 09 22  
 (732) Przedsiębiorstwo Handlowo-Usługowe „IGLOTECH” Spółka Jawna Leszek Bystrzycki, Rafał Ostrowski, Kwidzyn, PL.  
 (540)



Kolor znaku: niebieski, czerwony

(531) 26.11.13, 27.5.1, 29.1.12  
 (510), (511) **01** preparaty chłodnicze, **06** kratownice, szkielety ramowe dla budownictwa metalowe, rury i przewody do instalacji centralnego ogrzewania, metalowe przewody do instalacji wentylacji i klimatyzacji, **07** dmuchawy stosowane jako maszyny, kompresory do lodówek, **09** baterie elektryczne, instalacje elektryczne, materiały na przewody do sieci elektrycznej, przewody elektryczne, złącza elektryczne, instalacje elektryczne do zdalnego sterowania procesami przemysłowymi, kable elektryczne, **11** armatura bezpieczeństwa do urządzeń oraz instalacji wodnych i gazowych, grzejniki do centralnego ogrzewania, nawilżacze do grzejników centralnego ogrzewania, chłodnice do cieczy stosowane jako instalacje, aparatura i instalacje chłodnicze, komory chłodnicze, pojemniki chłodnicze, szafy chłodnicze, dmuchawy stosowane jako części maszyn do nawiewu, grzejniki, grzejniki elektryczne, kanały kominowe, instalacje klimatyzacyjne, instalacje klimatyzacyjne w pojazdach, urządzenia klimatyzacyjne, kotły grzewcze, lodówki, instalacje klimatyzacyjne powietrzne, instalacje klimatyzacyjne powietrzne do pojazdów, regulacja wyciągów stosowana w ogrzewnictwie, wyciągi wentylacyjne, wyciągi wentylacyjne do laboratoriów, wentylatory stosowane w klimatyzacji, aparatura do wentylacji stosowana w klimatyzacji, **12** pojazdy chłodnie, **19** konstrukcje budowlane niemetalowe, materiały budowlane niemetalowe, kanały niemetalowe dla instalacji wentylacyjnych i klimatyzacyjnych stosowane jako dukty, **21** preparaty zawierające płyny wymiennocielne do chłodzenia żywności do celów gospodarstwa domowego, **35** projektowanie jako pomoc w prowadzeniu działalności gospodarczej, **37** budownictwo, budownictwo przemysłowe, nadzór budowlany, instalowanie i naprawy urządzeń dla chłodnictwa, **40** oczyszczanie powietrza, odświeżanie powietrza, **42** ekspertyzy inżynierskie, projektowanie budynków, opracowywanie projektów technicznych.

(111) **173647** (220) 2003 03 13 (210) 262199  
 (151) 2006 03 30 (441) 2003 09 22  
 (732) TVN Spółka Akcyjna, Warszawa, PL.  
 (540) Jak tyse konie

(510), (511) **03** kosmetyki, wyroby perfumeryjne, środki myjące, czyszczące i piorące, **09** programy telewizyjne, filmy, audycje radiowe utrwalone w formie zapisanej taśmy filmowej, taśmy video, taśmy magnetycznej, dysków optycznych w wersji przystosowanej do odtwarzania w komputerach multimedialnych, zapisane nośniki obrazu i dźwięku, gry komputerowe, **16** papier, karton i wyroby z tych materiałów nie ujęte w innych klasach, druki akcydensowe, kalendarze, foldery, prospekty, afisze, plakaty, fotografie, nalepki, publikacje drukowane, czasopisma, książki, broszury, materiały piśmienne, papeteria, torby do pakowania z papieru i tworzyw sztucznych materiały, szkoleniowe i instruktażowe (z wyjątkiem aparatów), **25** odzież, odzież sportowa, obuwie, nakrycia głowy, **28** gry, zabawki i sprzęt sportowy ujęte w tej klasie, **35** usługi w zakresie reklamy: organizacja i prowadzenie kampanii reklamowych, wynajem i sprzedaż miejsca i czasu na cele reklamowe w środkach masowego przekazu, usługi produkcji audycji i filmów reklamowych dla radia, telewizji, filmu, Internetu, usługi w zakresie dystrybucji i doręczania prospektów



i próbek reklamowych, organizacji pokazów i wystaw, usługi badania opinii publicznej, badania rynku mediów i reklamy, **38** usługi agencji informacyjnej: zbieranie i rozpowszechnianie informacji, usługi rozpowszechniania programów telewizyjnych, reportaży, filmów dokumentalnych i fabularnych, widowisk rozrywkowych i sportowych, usługi: emisji telewizyjnej i radiowej, obsługi przekazu dźwięku i obrazu, obsługi przekazu cyfrowego, organizowania systemów transmisyjnych dźwięku, obrazu i sygnału cyfrowego, rozpowszechniania programów i informacji za pośrednictwem sieci informatycznych - internetu, organizacja audycji z interaktywnym udziałem widzów, **41** usługi rozrywki i nauczania: organizacja rozrywkowych widowisk telewizyjnych, audycji radiowych, produkcja filmów dokumentalnych, reportaży, programów telewizyjnych, organizacji teleturniejów i konkursów, organizacji nauczania, usługi wynajmowania studia nagraniowego, filmowego, organizacji i produkcji nagrań filmowych, dźwiękowych, usługi organizacji imprez artystycznych, estradowych, sportowych, rekreacyjnych, usługi wydawnicze: publikowanie książek i innych materiałów drukowanych, usługi obsługi technicznej i menedżerskiej produkcji telewizyjnej i filmowej, **42** usługi administrowania prawami własności intelektualnej, udzielania licencji i pośrednictwa w obrocie prawami własności intelektualnej.

(111) **173648** (220) 2003 03 17 (210) 262288  
 (151) 2006 04 12 (441) 2003 09 22  
 (732) POLOmarket Spółka z o.o., Giębina, PL.  
 (540)



Kolor znaku: jasno granatowy, biały, czarny, jasnoszary, szary  
 (531) 2.1.8, 26.4.1, 27.5.1, 29.1.13  
 (510), (511) **25** skarpetki.

(111) **173649** (220) 2003 03 17 (210) 262290  
 (151) 2006 04 12 (441) 2003 09 22  
 (732) POLOmarket Spółka z o.o., Giębina, PL.  
 (540)



Kolor znaku: zielony, biały, czarny, szary, ciemnoszary  
 (531) 3.1.14, 21.1.25, 26.4.1, 27.5.1, 29.1.13  
 (510), (511) **25** skarpetki.

(111) **173650** (220) 2003 03 21 (210) 262617  
 (151) 2006 05 08 (441) 2003 09 22  
 (732) Walenty Mietła, Tarnowskie Góry, PL.

(540)

# WM ELTAR

(531) 27.5.1  
 (510), (511) **09** obwody drukowane.

(111) **173651** (220) 2003 04 07 (210) 263259  
 (151) 2006 05 08 (441) 2003 10 20  
 (732) Telewizja Polska S.A., Warszawa, PL.  
 (540)



## TELEWIZJA POLSKA

Kolor znaku: biały, granatowy

(531) 26.4.2, 27.5.1, 29.1.4  
 (510), (511) **09** urządzenia i przyrządy do nagrywania, transmisji lub reprodukcji dźwięku, lub obrazu, magnetyczne nośniki danych, płyty /dyski/ z nagraniami, automaty sprzedające przez wrzucenie monety, maszyny liczące, sprzęt przetwarzający dane i komputery, programy komputerowe, gry telewizyjne, gry komputerowe, **16** wydawnictwa, czasopisma, książki, albumy, broszury, periodyki i inne publikacje, fotografie, materiały piśmienne, kleje do materiałów piśmiennych lub do celów domowych, materiały szkoleniowe i instruktażowe, karty do gry, **28** gry i zabawki, artykuły sportowe i gimnastyczne nie ujęte w innych klasach, ozdoby choinkowe, **35** usługi reklamowe i produkcja reklam telewizyjnych, radiowych, kinowych i poprzez sieć komputerową i internet, usługi w zakresie marketingu i public relations, usługi w zakresie transkrypcji i systematyzowania wiadomości tekstowych i cyfrowych, organizacja wystaw handlowych i reklamowych, usługi małej poligrafii, dystrybucja materiałów reklamowych i rozpowszechnianie danych, **38** przekazywanie fonii i/lub wizji poprzez sieci: telewizyjną, satelitarną i internet, rozpowszechnianie programów, reportaży i konkursów telewizyjnych lub radiowych, teletumieci, zbieranie i przekazywanie wiadomości poprzez sieci komunikacyjne, w tym sieć telewizyjną, satelitarną, internet, usługi w zakresie organizowania systemów transmisyjnych, **41** organizowanie, montaż i produkcja programów i imprez artystycznych, estradowych, sportowych, rekreacyjnych, usługi w zakresie organizowania nauki i szkoleń w dziedzinie multimedialnej, organizowanie konkursów edukacyjnych i/lub rozrywkowych, organizowanie imprez o charakterze edukacyjnym i kulturalnym, usługi wynajmu dekoracji, kostiumów i rekwizytów, oraz pomieszczeń do celów rozrywkowych i studiów nagrań, oraz sprzętu radiowego, telewizyjnego, kinematograficznego i nagrań, produkcja filmów, realizacja spektakli, **42** opracowywanie i wdrażanie programów komputerowych, oprogramowanie komputerowe, wykonywanie opinii i badań w dziedzinie multimedialnej, prognozy pogody.

(111) **173652** (220) 2003 04 07 (210) 263260  
 (151) 2006 05 08 (441) 2003 10 20  
 (732) Telewizja Polska S.A., Warszawa, PL.  
 (540)



Kolor znaku: biały, granatowy

(531) 26.4.2, 27.5.1, 29.1.4  
 (510), (511) **09** urządzenia i przyrządy do nagrywania, transmisji lub reprodukcji dźwięku, lub obrazu, magnetyczne nośniki danych, płyty /dyski/ z nagraniami, automaty sprzedające przez wrzucenie monety, maszyny liczące, sprzęt przetwarzający dane i komputery, programy komputerowe, gry telewizyjne, gry komputerowe, **16** wydawnictwa, czasopisma, książki, albumy, broszury, periodyki i inne

publikacje, fotografie, materiały piśmienne, kleje do materiałów piśmiennych lub do celów domowych, materiały szkoleniowe i instruktażowe, karty do gry, **28** gry i zabawki, artykuły sportowe i gimnastyczne nie ujęte w innych klasach, ozdoby choinkowe, **35** usługi reklamowe i produkcja reklam telewizyjnych, radiowych, kinowych i poprzez sieć komputerową i internet, usługi w zakresie marketingu i public relations, usługi w zakresie transkrypcji i systematyzowania wiadomości tekstowych i cyfrowych, organizacja wystaw handlowych i reklamowych, usługi małej poligrafii, dystrybucja materiałów reklamowych i rozpowszechnianie danych, **38** przekazywanie fonii i/lub wizji poprzez sieci: telewizyjną, satelitarną i internet, rozpowszechnianie programów, reportaży i konkursów telewizyjnych lub radiowych, teletumie, zbieranie i przekazywanie wiadomości poprzez sieci komunikacyjne, w tym sieć telewizyjną, satelitarną, internet, usługi w zakresie organizowania systemów transmisyjnych, **41** organizowanie, montaż i produkcja programów i imprez artystycznych, estradowych, sportowych, rekreacyjnych, usługi w zakresie organizowania nauki i szkoleń w dziedzinie multimedialnej, organizowanie konkursów edukacyjnych i/lub rozrywkowych, organizowanie imprez o charakterze edukacyjnym i kulturalnym, usługi wynajmu dekoracji, kostiumów i rekwizytów, oraz pomieszczeń do celów rozrywkowych i studiów nagrań, oraz sprzętu radiowego, telewizyjnego, kinematograficznego i nagrań, produkcja filmów, realizacja spektakli, **42** opracowywanie i wdrażanie programów komputerowych, oprogramowanie komputerowe, wykonywanie opinii i badań w dziedzinie multimedialnej, prognozy pogody.

(111) **173653** (220) 2003 04 07 (210) 263261  
 (151) 2006 05 08 (441) 2003 10 20  
 (732) Telewizja Polska S.A., Warszawa, PL.  
 (540)

## TELEWIZJA POLSKA

Kolor znaku: granatowy

(531) 27.5.17, 29.1.4

(510), (511) **09** urządzenia i przyrządy do nagrywania, transmisji lub reprodukcji dźwięku, lub obrazu, magnetyczne nośniki danych, płyty /dyski/ z nagraniami, automaty sprzedające przez wrzucenie monety, maszyny liczące, sprzęt przetwarzający dane i komputery, programy komputerowe, gry telewizyjne, gry komputerowe, **16** wydawnictwa, czasopisma, książki, albumy, broszury, periodyki i inne publikacje, fotografie, materiały piśmienne, kleje do materiałów piśmiennych lub do celów domowych, materiały szkoleniowe i instruktażowe, karty do gry, **28** gry i zabawki, artykuły sportowe i gimnastyczne nie ujęte w innych klasach, ozdoby choinkowe, **35** usługi reklamowe i produkcja reklam telewizyjnych, radiowych, kinowych i poprzez sieć komputerową i internet, usługi w zakresie marketingu i public relations, usługi w zakresie transkrypcji i systematyzowania wiadomości tekstowych i cyfrowych, organizacja wystaw handlowych i reklamowych, usługi małej poligrafii, dystrybucja materiałów reklamowych i rozpowszechnianie danych, **38** przekazywanie fonii i/lub wizji poprzez sieci: telewizyjną, satelitarną i internet, rozpowszechnianie programów, reportaży i konkursów telewizyjnych lub radiowych, teletumie, zbieranie i przekazywanie wiadomości poprzez sieci komunikacyjne, w tym sieć telewizyjną, satelitarną, internet, usługi w zakresie organizowania systemów transmisyjnych, **41** organizowanie, montaż i produkcja programów i imprez artystycznych, estradowych, sportowych, rekreacyjnych, usługi w zakresie organizowania nauki i szkoleń w dziedzinie multimedialnej, organizowanie konkursów edukacyjnych i/lub rozrywkowych, organizowanie imprez o charakterze edukacyjnym i kulturalnym, usługi wynajmu dekoracji, kostiumów i rekwizytów, oraz pomieszczeń do celów rozrywkowych i studiów nagrań, oraz sprzętu radiowego, telewizyjnego, kinematograficznego i nagrań, produkcja filmów, realizacja spektakli, **42** opracowywanie i wdrażanie programów komputerowych, oprogramowanie komputerowe, wykonywanie opinii i badań w dziedzinie multimedialnej, prognozy pogody.

(111) **173654** (220) 2003 04 07 (210) 263262  
 (151) 2006 05 08 (441) 2003 10 20  
 (732) Telewizja Polska S.A., Warszawa, PL.

(540)

## TELEWIZJA POLSKA

Kolor znaku: granatowy

(531) 27.5.17, 29.1.4

(510), (511) **09** urządzenia i przyrządy do nagrywania, transmisji lub reprodukcji dźwięku, lub obrazu, magnetyczne nośniki danych, płyty /dyski/ z nagraniami, automaty sprzedające przez wrzucenie monety, maszyny liczące, sprzęt przetwarzający dane i komputery, programy komputerowe, gry telewizyjne, gry komputerowe, **16** wydawnictwa, czasopisma, książki, albumy, broszury, periodyki i inne publikacje, fotografie, materiały piśmienne, kleje do materiałów piśmiennych lub do celów domowych, materiały szkoleniowe i instruktażowe, karty do gry, **28** gry i zabawki, artykuły sportowe i gimnastyczne nie ujęte w innych klasach, ozdoby choinkowe, **35** usługi reklamowe i produkcja reklam telewizyjnych, radiowych, kinowych i poprzez sieć komputerową i internet, usługi w zakresie marketingu i public relations, usługi w zakresie transkrypcji i systematyzowania wiadomości tekstowych i cyfrowych, organizacja wystaw handlowych i reklamowych, usługi małej poligrafii, dystrybucja materiałów reklamowych i rozpowszechnianie danych, **38** przekazywanie fonii i/lub wizji poprzez sieci: telewizyjną, satelitarną i internet, rozpowszechnianie programów, reportaży i konkursów telewizyjnych lub radiowych, teletumie, zbieranie i przekazywanie wiadomości poprzez sieci komunikacyjne, w tym sieć telewizyjną, satelitarną, internet, usługi w zakresie organizowania systemów transmisyjnych, **41** organizowanie, montaż i produkcja programów i imprez artystycznych, estradowych, sportowych, rekreacyjnych, usługi w zakresie organizowania nauki i szkoleń w dziedzinie multimedialnej, organizowanie konkursów edukacyjnych i/lub rozrywkowych, organizowanie imprez o charakterze edukacyjnym i kulturalnym, usługi wynajmu dekoracji, kostiumów i rekwizytów, oraz pomieszczeń do celów rozrywkowych i studiów nagrań, oraz sprzętu radiowego, telewizyjnego, kinematograficznego i nagrań, produkcja filmów, realizacja spektakli, **42** opracowywanie i wdrażanie programów komputerowych, oprogramowanie komputerowe, wykonywanie opinii i badań w dziedzinie multimedialnej, prognozy pogody.

(111) **173655** (220) 2003 04 07 (210) 263263  
 (151) 2006 05 08 (441) 2003 10 20  
 (732) Telewizja Polska S.A., Warszawa, PL.  
 (540)



Kolor znaku: biały, niebieski

(531) 26.4.2, 27.5.1, 27.7.17, 29.1.4

(510), (511) **09** urządzenia i przyrządy do nagrywania, transmisji lub reprodukcji dźwięku, lub obrazu, magnetyczne nośniki danych, płyty /dyski/ z nagraniami, automaty sprzedające przez wrzucenie monety, maszyny liczące, sprzęt przetwarzający dane i komputery, programy komputerowe, gry telewizyjne, gry komputerowe, **16** wydawnictwa, czasopisma, książki, albumy, broszury, periodyki i inne publikacje, fotografie, materiały piśmienne, kleje do materiałów piśmiennych lub do celów domowych, materiały szkoleniowe i instruktażowe, karty do gry, **28** gry i zabawki, artykuły sportowe i gimnastyczne nie ujęte w innych klasach, ozdoby choinkowe, **35** usługi reklamowe i produkcja reklam telewizyjnych, radiowych, kinowych i poprzez sieć komputerową i internet, usługi w zakresie marketingu i public relations, usługi w zakresie transkrypcji i systematyzowania wiadomości tekstowych i cyfrowych, organizacja wystaw handlowych i reklamowych, usługi małej poligrafii, dystrybucja materiałów reklamowych i rozpowszechnianie danych, **38** przekazywanie fonii i/lub wizji poprzez sieci: telewizyjną, satelitarną i internet, rozpowszechnianie programów, reportaży i konkursów telewizyjnych lub radiowych, teletumie, zbieranie i przekazywanie wiadomości poprzez sieci komunikacyjne, w tym sieć telewizyjną, satelitarną,

internet, usługi w zakresie organizowania systemów transmisyjnych, **41** organizowanie, montaż i produkcja programów i imprez artystycznych, estradowych, sportowych, rekreacyjnych, usługi w zakresie organizowania nauki i szkoleń w dziedzinie multimedialnej, organizowanie konkursów edukacyjnych i/lub rozrywkowych, organizowanie imprez o charakterze edukacyjnym i kulturalnym, usługi wynajmu dekoracji, kostiumów i rekwizytów, oraz pomieszczeń do celów rozrywkowych i studiów nagrań, oraz sprzętu radiowego, telewizyjnego, kinematograficznego i nagrań, produkcja filmów, realizacja spektakli, **42** opracowywanie i wdrażanie programów komputerowych, oprogramowanie komputerowe, wykonywanie opinii i badań w dziedzinie multimedialnej, prognozy pogody.

(111) **173656** (220) 2003 04 07 (210) 263264  
 (151) 2006 05 08 (441) 2003 10 20  
 (732) Telewizja Polska S.A., Warszawa, PL.  
 (540)



Kolor znaku: biały, pomarańczowy

(531) 26.4.2, 27.5.1, 27.7.17, 29.1.1

(510), (511) **09** urządzenia i przyrządy do nagrywania, transmisji lub reprodukcji dźwięku, lub obrazu, magnetyczne nośniki danych, płyty /dyski/ z nagraniami, automaty sprzedające przez wrzucenie monety, maszyny liczące, sprzęt przetwarzający dane i komputery, programy komputerowe, gry telewizyjne, gry komputerowe, **16** wydawnictwa, czasopisma, książki, albumy, broszury, periodyki i inne publikacje, fotografie, materiały piśmienne, kleje do materiałów piśmiennych lub do celów domowych, materiały szkoleniowe i instruktażowe, karty do gry, **28** gry i zabawki, artykuły sportowe i gimnastyczne nie ujęte w innych klasach, ozdoby choinkowe, **35** usługi reklamowe i produkcja reklam telewizyjnych, radiowych, kinowych i poprzez sieć komputerową i internet, usługi w zakresie marketingu i public relations, usługi w zakresie transkrypcji i systematyzowania wiadomości tekstowych i cyfrowych, organizacja wystaw handlowych i reklamowych, usługi małej poligrafii, dystrybucja materiałów reklamowych i rozpowszechnianie danych, **38** przekazywanie fonii i/lub wizji poprzez sieci: telewizyjną, satelitarną i internet, rozpowszechnianie programów, reportaży i konkursów telewizyjnych lub radiowych, teletumie, zbieranie i przekazywanie wiadomości poprzez sieci komunikacyjne, w tym sieć telewizyjną, satelitarną, internet, usługi w zakresie organizowania systemów transmisyjnych, **41** organizowanie, montaż i produkcja programów i imprez artystycznych, estradowych, sportowych, rekreacyjnych, usługi w zakresie organizowania nauki i szkoleń w dziedzinie multimedialnej, organizowanie konkursów edukacyjnych i/lub rozrywkowych, organizowanie imprez o charakterze edukacyjnym i kulturalnym, usługi wynajmu dekoracji, kostiumów i rekwizytów, oraz pomieszczeń do celów rozrywkowych i studiów nagrań, oraz sprzętu radiowego, telewizyjnego, kinematograficznego i nagrań, produkcja filmów, realizacja spektakli, **42** opracowywanie i wdrażanie programów komputerowych, oprogramowanie komputerowe, wykonywanie opinii i badań w dziedzinie multimedialnej, prognozy pogody.

(111) **173657** (220) 2003 04 07 (210) 263265  
 (151) 2006 05 08 (441) 2003 10 20  
 (732) Telewizja Polska S.A., Warszawa, PL.  
 (540)



Kolor znaku: biały, zielony

(531) 26.4.2, 27.5.1, 27.7.17, 29.1.3

(510), (511) **09** urządzenia i przyrządy do nagrywania, transmisji lub reprodukcji dźwięku, lub obrazu, magnetyczne nośniki danych, płyty /dyski/ z nagraniami, automaty sprzedające przez wrzucenie monety, maszyny liczące, sprzęt przetwarzający dane i komputery, programy komputerowe, gry telewizyjne, gry komputerowe, **16** wydawnictwa, czasopisma, książki, albumy, broszury, periodyki i inne publikacje, fotografie, materiały piśmienne, kleje do materiałów piśmiennych lub do celów domowych, materiały szkoleniowe i instruktażowe, karty do gry, **28** gry i zabawki, artykuły sportowe i gimnastyczne nie ujęte w innych klasach, ozdoby choinkowe, **35** usługi reklamowe i produkcja reklam telewizyjnych, radiowych, kinowych i poprzez sieć komputerową i internet, usługi w zakresie marketingu i public relations, usługi w zakresie transkrypcji i systematyzowania wiadomości tekstowych i cyfrowych, organizacja wystaw handlowych i reklamowych, usługi małej poligrafii, dystrybucja materiałów reklamowych i rozpowszechnianie danych, **38** przekazywanie fonii i/lub wizji poprzez sieci: telewizyjną, satelitarną i internet, rozpowszechnianie programów, reportaży i konkursów telewizyjnych lub radiowych, teletumie, zbieranie i przekazywanie wiadomości poprzez sieci komunikacyjne, w tym sieć telewizyjną, satelitarną, internet, usługi w zakresie organizowania systemów transmisyjnych, **41** organizowanie, montaż i produkcja programów i imprez artystycznych, estradowych, sportowych, rekreacyjnych, usługi w zakresie organizowania nauki i szkoleń w dziedzinie multimedialnej, organizowanie konkursów edukacyjnych i/lub rozrywkowych, organizowanie imprez o charakterze edukacyjnym i kulturalnym, usługi wynajmu dekoracji, kostiumów i rekwizytów, oraz pomieszczeń do celów rozrywkowych i studiów nagrań, oraz sprzętu radiowego, telewizyjnego, kinematograficznego i nagrań, produkcja filmów, realizacja spektakli, **42** opracowywanie i wdrażanie programów komputerowych, oprogramowanie komputerowe, wykonywanie opinii i badań w dziedzinie multimedialnej, prognozy pogody.

(111) **173658** (220) 2003 04 07 (210) 263266  
 (151) 2006 05 08 (441) 2003 10 20  
 (732) Telewizja Polska S.A., Warszawa, PL.  
 (540)



Kolor znaku: biały, czerwony

(531) 26.4.2, 27.5.1, 29.1.1

(510), (511) **09** urządzenia i przyrządy do nagrywania, transmisji lub reprodukcji dźwięku, lub obrazu, magnetyczne nośniki danych, płyty /dyski/ z nagraniami, automaty sprzedające przez wrzucenie monety, maszyny liczące, sprzęt przetwarzający dane i komputery, programy komputerowe, gry telewizyjne, gry komputerowe, **16** wydawnictwa, czasopisma, książki, albumy, broszury, periodyki i inne publikacje, fotografie, materiały piśmienne, kleje do materiałów piśmiennych lub do celów domowych, materiały szkoleniowe i instruktażowe, karty do gry, **28** gry i zabawki, artykuły sportowe i gimnastyczne nie ujęte w innych klasach, ozdoby choinkowe, **35** usługi reklamowe i produkcja reklam telewizyjnych, radiowych, kinowych i poprzez sieć komputerową i internet, usługi w zakresie marketingu i public relations, usługi w zakresie transkrypcji i systematyzowania wiadomości tekstowych i cyfrowych, organizacja wystaw handlowych i reklamowych, usługi małej poligrafii, dystrybucja materiałów reklamowych i rozpowszechnianie danych, **38** przekazywanie fonii i/lub wizji poprzez sieci: telewizyjną, satelitarną i internet, rozpowszechnianie programów, reportaży i konkursów telewizyjnych lub radiowych, teletumie, zbieranie i przekazywanie wiadomości poprzez sieci komunikacyjne, w tym sieć telewizyjną, satelitarną, internet, usługi w zakresie organizowania systemów transmisyjnych, **41** organizowanie, montaż i produkcja programów i imprez artystycznych, estradowych, sportowych, rekreacyjnych, usługi w zakresie organizowania nauki i szkoleń w dziedzinie multimedialnej, organizowanie konkursów edukacyjnych i/lub rozrywkowych, organizowanie imprez o charakterze edukacyjnym i kulturalnym, usługi wynajmu dekoracji, kostiumów i rekwizytów, oraz pomieszczeń do



celów rozrywkowych i studiów nagrań, oraz sprzętu radiowego, telewizyjnego, kinematograficznego i nagrań, produkcja filmów, realizacja spektakli, **42** opracowywanie i wdrażanie programów komputerowych, oprogramowanie komputerowe, wykonywanie opinii i badań w dziedzinie multimedialnej, prognozy pogody.

(111) **173659** (220) 2003 04 10 (210) 263417  
 (151) 2006 04 07 (441) 2003 10 20  
 (732) AUDIOFON - OTO S.C. Jerzy Bruś, Michał Ławicki, Bydgoszcz, PL.  
 (540)



Kolor znaku: granatowy, niebieski

(531) 26.1.6, 27.5.1, 29.1.4

(510), (511) **03** preparaty i wyroby kosmetyczne, środki pielęgnacyjne do ciała, preparaty do nawilżania i pielęgnacji skóry oraz błon śluzowych, **05** leki, farmaceutyczne, chemiczne i biologiczne preparaty do celów medycznych, preparaty wspomagające leczenie, **35** zgrupowanie na rzecz osób trzecich różnych towarów, pozwalające nabywcy wygodnie je oglądać i kupować w hurtowniach, sklepach, poprzez katalogi, środki telekomunikacji, strony Web, w drodze akwizycji z branży: preparatów i wyrobów kosmetycznych, leków i preparatów do celów medycznych.

(111) **173660** (220) 2003 04 29 (210) 264188  
 (151) 2006 03 17 (441) 2003 11 03  
 (732) Guideposts a Church Corporation, Carmel, US.  
 (540) ANGELS ON EARTH

(510), (511) **16** materiały drukowane, mianowicie kalendarze, pamflety i książki odzwierciedlające przesłania, inspirujące, motywujące, służące samopomocy oraz przesłaniom duchowym.

(111) **173661** (220) 2003 01 23 (210) 260108  
 (151) 2006 07 07 (441) 2003 07 28  
 (732) Agencja Promocyjna „KOMFORT MARKET” Beata Kaczyńska, Rzeszów, PL.  
 (540)



Kolor znaku: czerwony, biały, czarny

(531) 16.1.4, 16.1.5, 27.5.1, 29.1.1

(510), (511) **16** broszury, czasopisma, periodyki, druki, gazety, książki, naklejki adresowe, nalepki, naklejki, materiały piśmienne, afisze, plakaty, afisze, plakaty z papieru lub kartonu, albumy, bibuły, blankiety, bloczki do pisania, listowe bloki do pisania, bloki rysunkowe, papierowe chusteczki do nosa, obwoluty, okładki papierowe na dokumenty, segregatory na dokumenty, artykuły biurowe, zakładki do książek, podstawki pod kufle do piwa, materiały piśmienne, notatniki (notesy), notesy podręczne, obwoluty na luźne kartki, obwoluty papierowe na dokumenty, okólniki, papier listowy, karty pocztowe, znaczki pocztowe, serwetki stołowe papierowe, skoroszyty na dokumenty, zeszyty, kartki okolicznościowe z życzeniami.

(111) **173662** (220) 2005 08 26 (210) 299379  
 (151) 2006 07 17 (441) 2005 11 28  
 (732) „DAGPOL” Spółka z o.o., Janowiec-Oblasy, PL.

(540)



Kolor znaku: zielony, szary, biały, beżowy, ceglasty

(531) 7.1.1, 7.1.19, 27.5.1, 29.1.15

(510), (511) **32** naturalna woda źródłana gazowana i niegazowana, produkty do produkcji wody gazowanej.

(111) **173663** (220) 2005 07 06 (210) 297457  
 (151) 2006 05 16 (441) 2005 10 17  
 (732) „FOTA” S.A., Borowo, PL.  
 (540)



Kolor znaku: czerwony, niebieski, biały

(531) 27.5.1, 29.1.13

(510), (511) **02** farby, farby do gruntowania, lakiery, oleje przeciwdzewne, powłoki zabezpieczające podwozie pojazdów, rozcieńczalniki do farb i lakierów, środki antykorozyjne, środki do konserwacji pojazdów, **04** oleje techniczne, smary, wkłady do filtrów, środki zwilżające powierzchnie skorodowane, **07** przyrządy ręczne z napędem elektrycznym, hydraulicznym, mechanicznym i pneumatycznym, jak: sprzęt elektryczny do czyszczenia, dozowniki do gaźników, dźwigniki mechanizmów zębatkowych, giętarki, gwinciaraki, imaki do narzędzi, nitownice, nożyce elektryczne, podnośniki samochodowe, wiertarki ręczne elektryczne, zawory do silników, złączki uszczelniające, **08** narzędzia ręczne jak: gwintówki, lewarki ręczne, klucze płaskie, pompki ręczne, przecinaki, punktaki, rozwiertarki, skrobaki, śrubokręty, wiertła, zębatki, zaciski do uszczelnień, **09** urządzenia do ładowania akumulatorów elektrycznych, aparatura kontrolna instalacji samochodowej, przyrządy diagnostyczne, testujące programy komputerowe, **12** pojazdy samochodowe, części do pojazdów, akcesoria samochodowe, **37** serwis naprawczy gwarancyjny oraz pogwarancyjny pojazdów samochodowych, obsługi techniczne samochodów w zakresie mechaniki pojazdowej, blacharstwa, lakiernictwa, diagnostyki i elektryki pojazdowej, **39** usługi transportowe, przewóz towarów i osób środkami transportu samochodowego, wypożyczanie samochodów.

(111) **173664** (220) 2003 03 14 (210) 262213  
 (151) 2006 03 06 (441) 2003 09 22  
 (732) PPUH ITU Jerzy Bieńkowski, Warszawa, PL.  
 (540)



Kolor znaku: biały, szary, czerwony

(531) 27.5.1, 29.1.12



(510), (511) **09** komputery, drukarki komputerowe, monitory, programy komputerowe, skanery, pamięci komputerowe, mikroprocesory, komputerowe urządzenia peryferyjne, magnetyczne i optyczne nośniki danych, interfejsy, aparatura do przetwarzania informacji, kable i złącza kabli elektrycznych, telefonicznych i optycznych, urządzenia do rejestracji, transmisji i odtwarzania dźwięku, odbiorniki audio i video, plotery, przekaźniki sygnałów elektronicznych, przewody elektryczne, aparaty i przewody telefoniczne, telekopiarki, tłumacze elektroniczne, videofony, ochraniacze przed udarem napięciowym, **37** usługi w zakresie instalowania, naprawy i konserwacji urządzeń elektrycznych, elektronicznych, komputerów, telefonów i telefonów, **42** usługi w zakresie administrowania stronami komputerowymi, usługi w zakresie analiz systemów komputerowych, doradztwo w sprawach sprzętu komputerowego, usługi w zakresie projektowania, instalacji, konserwacji i powielania oprogramowania komputerowego, usługi w zakresie odzyskiwania danych, usługi w zakresie projektowania systemów komputerowych, usługi w zakresie konwersji danych na formę elektroniczną i konwersji danych przez programy komputerowe, usługi w zakresie tworzenia i utrzymywania stron internetowych dla osób trzecich.

(111) **173665** (220) 2003 03 14 (210) 262224  
 (151) 2006 03 06 (441) 2003 09 22  
 (732) Sopharma AD, Sofia, BG.  
 (540) FELOGEL  
 (510), (511) **05** preparaty farmaceutyczne, weterynaryjne i sanitarne.

(111) **173666** (220) 2003 03 14 (210) 262228  
 (151) 2006 03 24 (441) 2003 09 22  
 (732) RANBAXY (POLAND) Spółka z o.o., Warszawa, PL.  
 (540) RANLOSIN  
 (510), (511) **05** leki, produkty farmaceutyczne, weterynaryjne i higieniczne, materiały opatrunkowe.

(111) **173667** (220) 2003 03 14 (210) 262237  
 (151) 2006 03 24 (441) 2003 09 22  
 (732) Zdzisław Lelek-Torchalski, Warszawa, PL.  
 (540)

(531) 27.5.1  
 (510), (511) **14** dzieła sztuki z metali szlachetnych, wyroby ze złota i srebra, pudełka z metali szlachetnych.

(111) **173668** (220) 2003 03 19 (210) 262443  
 (151) 2006 03 16 (441) 2003 09 22  
 (732) POLSKIE RADIO Spółka Akcyjna, Warszawa, PL.  
 (540) ZA, A NAWET PRZECIWI  
 (510), (511) **09** nagrania dźwiękowe i audiowizualne, kasety, płyty, płyty CD, **16** dzienniki, czasopisma, periodyki, prospekty, książki, plakaty, kalendarze, **35** usługi reklamowe z wykorzystaniem wszystkich metod słownych, dźwiękowych oraz technik audiowizualnych, **38** usługi w zakresie przekazywania głosu i obrazu, prowadzenie transmisji, zbierania i przekazywania informacji, rozpowszechnianie programów radiowych i telewizyjnych, **41** usługi w zakresie organizowania, nagrywania, montażu, rozpowszechniania i tworzenia nazw audycji radiowych i telewizyjnych, imprez informacyjnych, muzycznych, rozrywkowych, artystycznych, naukowych, kulturalnych, sportowych, rekreacyjnych, plenerowych, konkursów, pokazów z wykorzystaniem wszystkich metod słownych, dźwiękowych oraz technik audiowizualnych, usługi wydawnicze.

(111) **173669** (220) 2003 03 19 (210) 262445  
 (151) 2006 03 16 (441) 2003 09 22  
 (732) POLSKIE RADIO Spółka Akcyjna, Warszawa, PL.  
 (540) NAGRODA WITOLDA ZADROWSKIEGO  
 (510), (511) **09** nagrania dźwiękowe i audiowizualne, kasety, płyty, płyty CD, **16** dzienniki, czasopisma, periodyki, prospekty, książki,

plakaty, kalendarze, **35** usługi reklamowe z wykorzystaniem wszystkich metod słownych, dźwiękowych oraz technik audiowizualnych, **38** usługi w zakresie przekazywania głosu i obrazu, prowadzenie transmisji, zbierania i przekazywania informacji, rozpowszechnianie programów radiowych i telewizyjnych, **41** usługi w zakresie organizowania, nagrywania, montażu, rozpowszechniania i tworzenia nazw audycji radiowych i telewizyjnych, imprez informacyjnych, muzycznych, rozrywkowych, artystycznych, naukowych, kulturalnych, sportowych, rekreacyjnych, plenerowych, konkursów, pokazów z wykorzystaniem wszystkich metod słownych, dźwiękowych oraz technik audiowizualnych, usługi wydawnicze.

(111) **173670** (220) 2003 03 19 (210) 262471  
 (151) 2006 03 20 (441) 2003 09 22  
 (732) ComputerLand Spółka Akcyjna, Warszawa, PL.  
 (540)

# ComputerLand

Kolor znaku: granatowy

(531) 27.5.1, 29.1.4

(510), (511) **09** urządzenia i przyrządy elektryczne i elektroniczne, aparaty i przyrządy do elektronicznego przetwarzania, zapisywania i przesyłania danych, komputery, sprzęt komputerowy, elektroniczne wizualne zespoły wyświetlające do użytku z komputerami, programy komputerowe, taśmy magnetyczne, taśmy perforowane i karty perforowane do komputerów i do urządzeń do przetwarzania, zapisywania i przesyłania danych, kasety do taśm magnetycznych, dyski magnetyczne dla komputerów, jak również ich części i akcesoria zawarte w tej klasie, elektryczne przyrządy do zapisywania i odtwarzania programów komputerowych, kable elektryczne i elektroniczne, kable elektryczne i elektroniczne izolowane, elektroniczne systemy kompleksowego sterowania instalacjami w budynkach, elektroniczne i komputerowe systemy zabezpieczenia mienia, systemy zabezpieczenia komputerów, **16** papier, tektura, karton i wyroby z tych materiałów nie ujęte w innych klasach, druki, materiały introligatorskie, materiały fotograficzne, papeterie, materiały piśmienne, materiały szkoleniowe i instruktażowe (inne niż urządzenia), wszystkie wyżej wymienione towary do użycia w odniesieniu do urządzeń i przyrządów elektrycznych i elektronicznych do elektronicznego przetwarzania, zapisywania i przesyłania danych oraz oprogramowania do nich, **35** usługi doradztwa technicznego i handlowego, usługi doradztwa technicznego i handlowego przy organizowaniu i prowadzeniu firm specjalizujących się w sprzedaży hurtowej i detalicznej komputerów, łącznie z częściami zapasowymi, częściami składowymi i oprogramowaniem do nich, usługi doradztwa technicznego i handlowego przy organizowaniu i prowadzeniu firm specjalizujących się w branży informatycznej, pomoc w komercjalizacji produktów informatycznych, zarządzanie zbiorami informatycznymi przedsiębiorstw, usługi kompleksowej obsługi informatycznej przedsiębiorstw, usługi doradztwa w zakresie przedsięwzięć informatycznych, pozyskiwanie, systematyzacja danych do komputerowych baz danych, wyszukiwanie informacji w plikach komputerowych, wyszukiwanie w komputerowych bazach danych, komputerowe zarządzanie plikami, sortowanie danych w bazach komputerowych, licencjonowanie i obrót licencjami w zakresie urządzeń i przyrządów elektrycznych i elektronicznych do elektronicznego przetwarzania, zapisywania i przesyłania danych, **37** naprawa, konserwacja i instalacja urządzeń i przyrządów elektrycznych i elektronicznych, w szczególności naprawa, konserwacja i instalacja sieci komputerowych, komputerów i związanych z nimi urządzeń peryferyjnych, elektronicznych systemów kompleksowego sterowania instalacjami w budynkach, usługi serwisu oprogramowania, **38** przesyłanie informacji tekstowej i obrazowej przy pomocy komputera, przydzielanie dostępu do sieci komputerowych, usługi dostarczania łączności, w tym poprzez terminale komputerowe, wypożyczanie modemów, wypożyczanie urządzeń do przesyłania informacji, wynajmowanie serwerów, **39** transport i magazynowanie komputerów i urządzeń peryferyjnych do nich oraz części zapasowych i akcesoriów do nich na rzecz osób trzecich, usługi elektronicznego magazynowania danych lub dokumentów, **41** usługi w zakresie nauczania, usługi szkoleniowe, kursy związane tematycznie z problematyką komputerów i ich programowaniem, usługi wydawnicze i publikowanie tekstów i książek związanych tematycznie z komputerami i ich programowa-

niem, publikowanie elektroniczne on-line tekstów, książek związanych tematycznie z komputerami i ich programowaniem, **42** usługi programowania komputerów, wypożyczanie komputerów, wypożyczanie sprzętu komputerowego i oprogramowania komputerowego, usługi prowadzenia badań naukowych i technicznych, usługi graficzne w zakresie opakowań, usługi udostępniania oprogramowania poprzez sieci komputerowe, usługi doradztwa w zakresie sprzętu, oprogramowania oraz programowania komputerów, usługi instalacji i integracji sieci komputerowych LAN i WAN, usługi instalacji oprogramowania komputerowego, usługi wdrażania systemów komputerowych, usługi administrowania stronami komputerowymi, usługi administrowania siecią, usługi aktualizacji oprogramowania komputerowego, odzyskiwanie danych komputerowych, powielanie oprogramowania komputerowego, usługi projektowania oprogramowania komputerowego, usługi projektowania systemów komputerowych, usługi projektowania portali internetowych, konserwacja oprogramowania komputerowego, usługi konwersji danych i dokumentów z formy fizycznej na elektroniczną, konwersja danych przez programy komputerowe, usługi analizy systemów komputerowych, tworzenie i utrzymywanie stron internetowych dla osób trzecich, leasing urządzeń i przyrządów elektrycznych i elektronicznych do elektronicznego przetwarzania, zapisywania i przesyłania danych.

(111) **173671** (220) 2003 03 19 (210) 262481  
(151) 2006 03 20 (441) 2003 09 22  
(732) „ZIAJA Ltd” Zakład Produkcji Leków Spółka z o.o., Gdańsk-Matarnia, PL.

(540) czarodziejski  
(510), (511) **03** produkty kosmetyczne do pielęgnacji dzieci i niemowląt: środki do mycia i pielęgnacji włosów, środki do pielęgnacji ciała, kremy, balsamy, mleczka, emulsje, maści kosmetyczne, kremy przeciw odparzeniom dla dzieci i niemowląt, olejki i oliwki do pielęgnacji ciała, mydła i preparaty kosmetyczne do kąpieli, środki do czyszczenia zębów i pielęgnacji jamy ustnej dla dzieci, chusteczki nasączone płynami kosmetycznymi, kremy przeciw rozstępom, lecznicze środki do czyszczenia zębów i pielęgnacji jamy ustnej dla dzieci, **05** produkty kosmetyczne o działaniu leczniczym dla dzieci i niemowląt, produkty higieniczne.

(111) **173672** (220) 2003 03 19 (210) 262483  
(151) 2006 03 20 (441) 2003 09 22  
(732) Przedsiębiorstwo Produkcyjno-Usługowo-Handlowe „ART DENT” Spółka z o.o., Skarżysko-Kamienna, PL.

(540) METALCAM  
(510), (511) **09** kamery wizyjne, **10** aparatura dentystyczna, aparatura medyczna, aparatura weterynaryjna.

(111) **173673** (220) 2003 03 20 (210) 262525  
(151) 2006 03 20 (441) 2003 09 22  
(732) „AGROCOMEX „ Sp. z o.o., Jabłonowo Pomorskie, PL.

(540) KEFIK  
(510), (511) **29** nabiał, mięso, jadalne oleje, tłuszcze.

(111) **173674** (220) 2003 03 21 (210) 262600  
(151) 2006 03 15 (441) 2003 09 22  
(732) Reebok International Ltd., Canton, US.

(540) ATR  
(510), (511) **25** obuwie, odzież, nakrycia głowy.

(111) **173675** (220) 2003 03 21 (210) 262602  
(151) 2006 03 17 (441) 2003 09 22  
(732) Reebok International Ltd., Canton, US.

(540)



(531) 24.1.5, 26.3.1, 27.5.1  
(510), (511) **25** obuwie, odzież, nakrycia głowy.

(111) **173676** (220) 2003 03 21 (210) 262603  
(151) 2006 03 15 (441) 2003 09 22  
(732) Reebok International Ltd., Canton, US.  
(540)



(531) 27.5.1  
(510), (511) **25** obuwie, odzież, nakrycia głowy.

(111) **173677** (220) 2003 03 24 (210) 262674  
(151) 2006 03 30 (441) 2003 10 06  
(732) Reebok International Ltd., Canton, US.  
(540) TRAVEL TRAINER  
(510), (511) **25** obuwie, odzież, nakrycia głowy.

(111) **173678** (220) 2003 04 29 (210) 264189  
(151) 2006 03 17 (441) 2003 11 03  
(732) Guideposts a Church Corporation, Carmel, US.  
(540) DAILY GUIDEPOSTS  
(510), (511) **16** materiały drukowane, mianowicie kalendarze, pamflety i książki odzwierciedlające przesłania, inspirujące, motywujące, służące samopomocy oraz przesłaniom duchowym.

(111) **173679** (220) 2003 04 29 (210) 264190  
(151) 2006 03 17 (441) 2003 11 03  
(732) Guideposts a Church Corporation, Carmel, US.  
(540) GUIDEPOSTS  
(510), (511) **16** materiały drukowane, mianowicie kalendarze, pamflety i książki odzwierciedlające przesłania, inspirujące, motywujące, służące samopomocy oraz przesłaniom duchowym.

(111) **173680** (220) 2003 04 29 (210) 264192  
(151) 2006 03 17 (441) 2003 11 03  
(732) Guideposts a Church Corporation, Carmel, US.  
(540) SOMEONE CARES  
(510), (511) **16** materiały drukowane, mianowicie kalendarze, pamflety i książki odzwierciedlające przesłania, inspirujące, motywujące, służące samopomocy oraz przesłaniom duchowym.

(111) **173681** (220) 2003 04 29 (210) 264193  
(151) 2006 03 17 (441) 2003 11 03  
(732) Guideposts a Church Corporation, Carmel, US.  
(540) THE POWER OF POSITIVE THINKING  
(510), (511) **16** materiały drukowane, mianowicie kalendarze, pamflety i książki odzwierciedlające przesłania, inspirujące, motywujące, służące samopomocy oraz przesłaniom duchowym.

(111) **173682** (220) 2003 04 30 (210) 264260  
(151) 2006 03 28 (441) 2003 11 03  
(732) Colgate-Palmolive Company, New York, US.  
(540)



Kolor znaku: biały, czerwony, różowy i odcienie, granatowy i odcienie, niebieski i odcienie, żółty i odcienie, szary i odcienie, czarny  
(531) 1.1.5, 2.9.8, 2.9.10, 25.1.15, 27.5.5, 29.1.1, 29.1.4, 29.1.6

(510), (511) **03** środki do czyszczenia zębów, pasty do zębów, płukanki do ust i jamy ustnej.

(111) **173683** (220) 2003 04 30 (210) 264261  
 (151) 2006 03 28 (441) 2003 11 03  
 (732) Colgate-Palmolive Company, New York, US.  
 (540)



Kolor znaku: biały, czerwony, różowy i odcienie, granatowy i odcienie, niebieski i odcienie, żółty i odcienie, fioletowy i odcienie, szary, czarny

(531) 2.9.8, 2.9.10, 25.1.15, 26.5.11, 27.5.5, 29.1.1, 29.1.4, 29.1.6  
 (510), (511) **03** środki do czyszczenia zębów, pasty do zębów, płukanki do ust i jamy ustnej.

(111) **173684** (220) 2003 05 09 (210) 264570  
 (151) 2006 05 16 (441) 2003 11 17  
 (732) „Fundacja Wielka Orkiestra Świątecznej Pomocy”,  
 Warszawa, PL.  
 (540)



Kolor znaku: biały, czerwony

(531) 24.17.25, 27.5.1, 29.1.1  
 (510), (511) **16** długopisy, **21** kubki, szklanki, **25** koszulki, t-shirty, czapki, czapki z daszkiem, daszki do ochrony przed słońcem, chustki na głowę, bandany na szyję.

(111) **173685** (220) 2003 05 12 (210) 264641  
 (151) 2006 05 22 (441) 2003 11 17  
 (732) FPHU OREGON Marek Wiśniewski, Katowice, PL.  
 (540) loose

(510), (511) **18** parasole, paski skórzane, plecaki, torby podróżne, torby na zakupy, teczki, walizki, **25** bluzy, bluzki, koszule, T - shirty, bezrękawniki, marynarki, spodnie, spodenki, szorty, sukienki, spódnice, kurtki, płaszcze, czapki, daszki, skarpetki, paski, odzież ze skóry, obuwie.

(111) **173686** (220) 2003 05 14 (210) 264715  
 (151) 2006 05 22 (441) 2003 11 17  
 (732) IDEA spółka cywilna, Wojciech Hryniewicz, Iwona Hryniewicz, Wrocław, PL.  
 (540)



Kolor znaku: zielony, niebieski, czerwony, żółty

(531) 5.11.19, 9.7.1, 26.1.1, 26.4.2, 27.5.1, 29.1.1, 29.1.2, 29.1.3, 29.1.4

(510), (511) **32** napoje bezalkoholowe, soki, napoje, **35** doradztwo w zakresie zarządzania przedsiębiorstwami usługowymi, **43** usługi restauracyjne i reatauracji samoobsługowych, barów szybkiej obsługi (snack-barów) i kawiarni.

(111) **173687** (220) 2003 05 14 (210) 264759  
 (151) 2006 05 22 (441) 2003 11 17  
 (732) ALTRA, Jerzy Ciepliński, Sosnowiec, PL.  
 (540) ZOOM PACK  
 (510), (511) **09** akumulatory elektryczne, urządzenia do ładowania akumulatorów, baterie elektryczne, fotoogniwa, mikrofony.

(111) **173688** (220) 2003 05 23 (210) 265240  
 (151) 2006 04 28 (441) 2003 12 01  
 (732) BIO-AGRO Sp. z o.o., Blok Dobryszycze, PL.  
 (540)



Kolor znaku: zielony, czarny

(531) 27.5.1, 29.1.12  
 (510), (511) **30** drożdże, drożdże piwowarskie.

(111) **173689** (220) 2003 06 10 (210) 266038  
 (151) 2006 05 16 (441) 2003 12 15  
 (732) ROWENTA WERKE GmbH, Offenbach am Main, DE.  
 (540) PLATINIUM  
 (510), (511) **09** elektryczne żelazka pralnicze.

(111) **173690** (220) 2003 06 10 (210) 266039  
 (151) 2006 05 16 (441) 2003 12 15  
 (732) ROWENTA WERKE GmbH, Offenbach am Main, DE.  
 (540) INTRA STEAM  
 (510), (511) **09** elektryczne żelazka pralnicze.

(111) **173691** (220) 2003 06 11 (210) 266073  
 (151) 2006 05 16 (441) 2003 12 15  
 (732) Dextra Asia Co., Ltd., Bangkok, TH.  
 (540)



(531) 26.4.9, 26.11.9, 27.5.11  
 (510), (511) **06** metale nieszlachetne i ich stopy, metalowe materiały budowlane, przenośne metalowe konstrukcje budowlane, materiały metalowe przeznaczone do budowy torowisk, nieelektryczne przewody metalowe i druty, wyroby ślusarskie i drobne wyroby metalowe, rury metalowe, sejfy, wyroby metalowe nie zawarte w innych klasach, rudy.

(111) **173692** (220) 2003 06 18 (210) 266390  
 (151) 2006 04 26 (441) 2003 12 29  
 (732) LEADTEK RESEARCH, INC., Taipei Hsien, TW.  
 (540)

## DirectBurn

(531) 27.5.1  
 (510), (511) **09** tablice komputerowych połączeń, układy scalone, komputerowe płyty główne, karty przyspieszeń, karty obrazów, karty dźwiękowe, wideofony, komputery, modemy, komputerowy software, urządzenia komunikacyjne, systemy globalnego pozycjonowania, systemy bezpieczeństwa, konwertery sygnałów, monitory obrazów trójwymiarowych.



(111) **173693** (220) 2003 06 25 (210) 266622  
 (151) 2006 04 10 (441) 2003 12 29  
 (732) Embrex, Inc., Durham, US.  
 (540) THE IN OVO COMPANY  
 (510), (511) **44** usługi w zakresie udzielania porad farmaceutycznych zapewniających informacje dotyczące ptactwa domowego (drobiu).

(111) **173694** (220) 2003 07 16 (210) 267470  
 (151) 2006 06 02 (441) 2004 01 26  
 (732) GRADOS Spółka z o.o., Aleksandrów Kujawski, PL.  
 (540)



Kolor znaku: biały, zielony, czerwony  
 (531) 5.7.13, 29.1.13  
 (510), (511) **30** wyroby cukiernicze i słodczyce.

(111) **173695** (220) 2003 08 04 (210) 268213  
 (151) 2006 05 17 (441) 2004 02 09  
 (732) Naftan Sp. z o.o., Bielsk Podlaski, PL.  
 (540)



Kolor znaku: biały, czarny, czerwony, jasno-szary  
 (531) 27.5.19, 29.1.1, 29.1.6  
 (510), (511) **01** cement, glikol, **04** węgiel kamienny, ropa naftowa, parafina w tym gacze parafinowe, granulaty parafinowy, oleje palne w tym: olej parafinowy naftenowy i mazut, **39** usługi przeładunkowe, usługi transportu samochodowego.

(111) **173696** (220) 2003 08 04 (210) 268219  
 (151) 2006 05 17 (441) 2004 02 09  
 (732) Fabryka Narzędzi GLOB Sp. z o.o., Bielsko-Biała, PL.  
 (540)

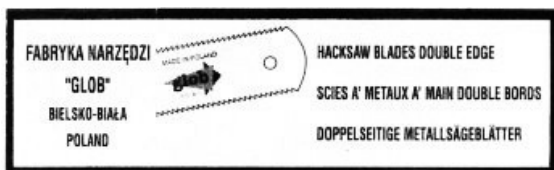

(531) 14.7.15, 26.3.4  
 (510), (511) **08** brzeszczoty i piłki do metalu.

(111) **173697** (220) 2003 08 04 (210) 268220  
 (151) 2006 05 17 (441) 2004 02 09  
 (732) Fabryka Narzędzi GLOB Sp. z o.o., Bielsko-Biała, PL.  
 (540)



Kolor znaku: biały, pomarańczowy, niebieski  
 (531) 26.3.4, 27.5.5, 29.1.1, 29.1.4  
 (510), (511) **08** brzeszczoty i piłki do metalu.

(111) **173698** (220) 2003 08 04 (210) 268221  
 (151) 2006 05 17 (441) 2004 02 09  
 (732) Fabryka Narzędzi GLOB Sp. z o.o., Bielsko-Biała, PL.  
 (540)



Kolor znaku: niebieski, biały, czarny, bordowy, złoty  
 (531) 14.7.15, 25.7.8, 26.3.4, 27.5.5, 29.1.1, 29.1.4  
 (510), (511) **08** brzeszczoty i piłki do metalu.

(111) **173699** (220) 2003 08 04 (210) 268223  
 (151) 2006 05 17 (441) 2004 02 09  
 (732) HOOP S.A., Warszawa, PL.  
 (540) TOOP  
 (510), (511) **32** napoje bezalkoholowe oraz wody mineralne gazowane i niegazowane, napoje owocowe i soki owocowe, syropy oraz inne preparaty do produkcji napojów.

(111) **173700** (220) 2003 08 04 (210) 268224  
 (151) 2006 05 17 (441) 2004 02 09  
 (732) HOOP S.A., Warszawa, PL.  
 (540) POLARIS  
 (510), (511) **32** napoje bezalkoholowe oraz wody mineralne gazowane i niegazowane, napoje owocowe i soki owocowe, syropy oraz inne preparaty do produkcji napojów.

(111) **173701** (220) 1999 07 13 (210) 204718  
 (151) 2006 05 09  
 (732) Przedsiębiorstwo Wielobranżowe „MINERAL COMPLEX”  
 Spółka z ograniczoną odpowiedzialnością, Krynica, PL.  
 (540)



Kolor znaku: zielony i odcienie, pomarańczowy, biały, niebieski i odcienie, czarny  
 (531) 6.1, 6.4, 27.5, 29.1  
 (510), (511) **05** wody mineralne do celów leczniczych, **32** wody mineralne i gazowane oraz inne napoje bezalkoholowe.

(111) **173702** (220) 2001 06 25 (210) 237374  
 (151) 2006 05 18  
 (732) Polska Izba Paliw Płynnych, Warszawa, PL.  
 (540)



Kolor znaku: granatowy, biały  
 (531) 1.15, 27.5, 29.1



(510), (511) **35** usługi reklamowe, badanie rynku paliw, prowadzenie statystyk na rzecz osób trzecich, dystrybucja materiałów informatyczno-szkoleniowych w zakresie branży paliw, prowadzenie negocjacji, pośrednictwo handlowe, doradztwo handlowe w zakresie branży paliwowej, **41** organizowanie szkoleń, usługi wydawnicze, organizacja targów branżowych-coroczne targi (inne niż reklamowe) branży paliw „Stacja Paliw”, **42** opiniowanie aktów prawnych, ekspertyzy zawierające analizę sytuacji gospodarczej na rynku paliw płynnych, doradztwo techniczno-prawne w zakresie branży paliwowej.

(111) **173703** (220) 2001 07 25 (210) 238765  
(151) 2006 04 27  
(732) CERVECERIA MODELO, S.A, de C.V., Meksyk, MX.  
(540)

# KOPOHA

(531) 27.5  
(510), (511) **32** piwo.

(111) **173704** (220) 2001 10 29 (210) 242294  
(151) 2006 05 11 (441) 2002 05 06  
(732) TPP Spółka z ograniczoną odpowiedzialnością, Warszawa, PL.  
(540)



Kolor znaku: żółty, zielony, biały

(531) 1.5, 26.4, 27.5, 29.1  
(510), (511) **35** usługi w zakresie: edycji tekstów, badań dla firm, udostępniania kolumn reklamowych w prasie, systematyzacji informacji w bazach danych, marketingu, rozpowszechniania ogłoszeń reklamowych, promocji sprzedaży, publikowania tekstów reklamowych, reklamy i działalności informacyjnej, badań rynku, organizowania targów oraz wystaw handlowych i reklamowych, usługi w zakresie pośrednictwa handlowego oraz kojarzenia partnerów biznesowych i handlowych, usługi polegające na tworzeniu i prowadzeniu klubów zrzeszających klientów firmy w celu zapewnienia im określonych korzyści z tytułu przynależności klubowej oraz umożliwienia klienteli bezpośredniej wymiany towarów i usług na zasadzie rozliczeń bezgotówkowych (barter) lub z pominięciem pośredników, **41** publikowanie tekstów innych niż reklamowe, usługi w zakresie organizowania i prowadzenia konferencji, kongresów, seminariów, sympozjów i konkursów edukacyjnych lub rozrywkowych.

(111) **173705** (220) 2001 10 30 (210) 242369  
(151) 2006 04 14 (441) 2002 05 06  
(732) 4 Life Research, L.C., Sandy, US.  
(540) TRANSFER FACTOR

(510), (511) **05** produkty farmaceutyczne, weterynaryjne i sanitarne, substancje dietetyczne do celów leczniczych, żywność dla niemowląt, plastry, materiały opatrunkowe, materiały do plombowania zębów, woski dentystryczne, środki odkażające, środki do zwalczania robactwa, fungicydy, herbicydy, suplementy dietetyczne i odżywcze, w tym preparaty witaminowe, preparaty ziołowe, minerały, enzymy i preparaty immunologiczne.

(111) **173706** (220) 2001 11 19 (210) 243087  
(151) 2006 04 12 (441) 2002 05 20  
(732) „MAGIT” Spółka z o.o., Wrocław, PL.  
(540) infokiosk

(510), (511) **09** urządzenia i oprogramowanie do przetwarzania danych oraz do przekazywania i odbioru danych, sygnałów i informacji przetworzonych komputerowo, urządzenia do interkomunikacji, elektroniczne urządzenia informacji wizualnej, urządzenia do identyfikacji i potwierdzania czynności wykonanych przez użytkownika sieci komputerowej, **35** usługi w zakresie dostarczania komputerowej informacji, usługi w zakresie rozpowszechniania informacji, ogłoszeń, tekstów sponsorowanych, reklam drogą elektroniczną, sondaże opinii publicznej, usługi w zakresie informacji o działalności

urzędów, administracji i placówek służby zdrowia, informacji o działalności handlowej, gospodarczej, turystycznej i kulturalnej, pośrednictwo handlowe i usługowe bez kontaktu z towarem, usługi marketingowe, **38** usługi w zakresie elektronicznej transmisji danych, obrazu i dokumentów poprzez terminale komputerowe, elektroniczne magazynowanie i wyszukiwanie danych i dokument, usługi dostępne za pomocą kodu dostępu lub przez terminale, wymiana wiadomości przez przekaz informatyczny, wydzierżawianie dostępu do sieci komputerowych, **42** usługi w zakresie programowania i sprzętu komputerowego oraz projektowanie i wdrażanie sprzętu i oprogramowania interfejsowego dla globalnej komputerowej sieci informacyjnej, usługi informacyjne dotyczące interaktywnych baz danych dostępnych dla użytkowników komercyjnych i niekomercyjnych, usługi w zakresie projektowania oprogramowania komputerowego i oprogramowania umożliwiającego bezpieczne, szybkie i wiarygodne dokonywanie transakcji poprzez globalną komputerową sieć informacyjną, usługi w zakresie realizacji rozwiązań technologicznych związanych z publicznymi sieciami komputerowymi.

(111) **173707** (220) 2002 02 25 (210) 246863  
(151) 2006 04 25 (441) 2002 08 26  
(732) „FART” Spółka jawna, Sławomir Kotyński, Jarosław Laskowski, Białystok, PL.  
(540)



Kolor znaku: czerwony

(531) 27.5, 29.1  
(510), (511) **12** foteliki samochodowe, wózki dziecięce, **20** meble, łóżka, pościel, **24** bielizna pościelowa, **25** odzież.

(111) **173708** (220) 2002 04 27 (210) 249796  
(151) 2006 04 14 (441) 2002 11 04  
(732) Spółka Handlowo-Usługowa „KAZ” Spółka Jawna Kazimierz Dawicki, Andrzej Dawicki, Zbigniew Dawicki, Skarszewy, PL.  
(540)



Kolor znaku: granatowy, czerwony, żółty

(531) 26.2, 27.5, 29.1  
(510), (511) **04** olej napędowy, oleje przemysłowe, silnikowe, paliwo, paliwo do silników, **12** pojazdy lądowe, pojazdy mechaniczne, części i akcesoria do pojazdów z wyłączeniem łańcuchów napędowych, **35** importowe - eksportowe, sprzedaż hurtowa i detaliczna, informacja handlowa, handel hurtowy, detaliczny i komisowy, badanie rynku, doradztwo specjalistyczne handlowe, pokazy towarów, wystawy, **36** pośrednictwo handlowe, pośrednictwo w obrocie nieruchomościami, zarządzanie nieruchomościami, wynajmowanie pomieszczeń, dzierżawa nieruchomości, **37** obsługa i naprawa pojazdów, samochodów, motocykli, **39** pośrednictwo transportowe, wypożyczanie samochodów, składowanie towarów, spedycja, wynajmowanie magazynów.

(111) **173709** (220) 2002 06 24 (210) 251994  
(151) 2006 05 10 (441) 2002 12 30  
(732) „PUJAN” Jan Puchalski, Elbląg, PL.  
(540)



(531) 3.7, 27.5

(510), (511) **19** stolarka budowlana, niemetalowe materiały budowlane i wykończeniowe, a w tym witraże i szkła dekoracyjne nie ujęte w innych klasach, **20** wyroby stolarskie i meble, szkło srebrzone, **21** wyroby dekoracyjne ze szkła kryształowego, opałowego, emalowanego i malowanego, **37** usługi budowlane i remontowe, **40** nanoszenie wzorów na szkło.

(111) **173710** (220) 2002 07 19 (210) 253090  
(151) 2006 05 22 (441) 2003 01 27  
(732) Cabinplant International A/S, Hårby, DK.  
(540)



(531) 24.15, 26.1  
(510), (511) **07** maszyny i urządzenia mechaniczne, w szczególności linie technologiczne, linie napełniające i linie pakujące, do użytku w przemyśle spożywczym, urządzenia do mycia pojemników spożywczych, maszyny do płukania, czyszczenia, krojenia, zdejmowania skóry, wycinania, obierania, filetowania, kwaśnienia, rozdrabniania, nabłyszczania, osuszania parą, drenowania, sortowania, klasyfikowania, mieszania, napełniania, pakowania i opakowywania żywności, ryb, skorupiaków, owoców i warzyw, linie montażowe i automatyczne przenośniki, włączając te do użytku w przemyśle spożywczym, części zamienne i wyposażenie (nie zawarte w innych klasach) do wszystkich wyżej wymienionych towarów, **09** maszyny do ważenia, **11** urządzenia i instalacje do zamrażania, chłodzenia, rozmrażania, ogrzewania, gotowania, blanszowania, sparzania, suszenia, pasteryzowania żywności, urządzenia i instalacje do termicznego, chemicznego, radiacyjnego oraz poprzez wędzenie konserwowania żywności, maszyny do pieczenia i grillowania, części zamienne i wyposażenie (nie zawarte w innych klasach) do wszystkich wyżej wymienionych towarów.

(111) **173711** (220) 2002 08 14 (210) 254137  
(151) 2006 04 24 (441) 2003 02 24  
(732) AMICA WRONKI Spółka Akcyjna, Wronki, PL.  
(540)

**Amica**

(531) 26.2, 26.11, 27.5  
(510), (511) **07** pralki automatyczne, zmywarki naczyń, roboty kuchenne, odkurzacze elektryczne, pralko-suszarki, **09** filmy animowane, laski optyczne, lornetki, magnetofony, przeźrocza, taśmy wideo, **11** kuchnie mikrofalowe, kuchnie i kuchenki gazowe, piekarniki elektryczne, okapy nadkuchenne, elektryczne, ceramiczne płyty grzejne, lodówki, zamrażarki, zapalniczki do gazu, ekspresy do kawy, frytownice elektryczne, aparatura do czyszczenia powietrza, urządzenia do odpylania, opiekacze do chleba, pojemniki chłodnicze, różna, szybkowary, aparaty i urządzenia do uzdatniania wody, aparaty klimatyzacji pomieszczeń, maszyny i urządzenia do produkcji lodu, suszarki do bielizny i rąk, zlewozmywaki, ogrzewacze wody, filtry do okapów, rury maskujące okapy, rury wylotowe do okapów, **14** breloczki, bransoletki, amulety, figurki z metali, modele, spinki do mankietów, szpilki ozdobne, zapinki do krawatów, **18** parasolki, pasy skórzane, portfele, portmonetki, torby na zakupy, walizy, **20** meble kuchenne, stojaki do butelek, pojemniki niemetalowe, półki, stojaki do talerzy, bufety, stoliczki na kółkach, dozowniki ręczników niemetalowe, **21** garnki kuchenne, lodówki przenośne nieelektryczne, pojemniki do lodu, dozowniki mydła, dozowniki papieru toaletowego, ekspresy do kawy nieelektryczne, odkurzacze nieelektryczne, butelki, dzbany, figurki z porcelany, terakoty, szkła, zastawy stołowe, korkociągi, kubki, kufle, talerze papierowe, **24** pledy, ręczniki, serwetki tekstylne, sztandary, **25** czapki, berety, bluzki, bluzy, buty, getry, kapelusze, kąpielówki, koszule męskie, krawaty, marynarki, paski, piżamy, pulowery, rękawice, skarpetki, spodenki, spodnie, sukienki,

swetry, szale, szelki, szlafroki, ubrania wierzchnie ze skóry, dzinsu i materiałów tekstylnych, **28** deskorolki, gry towarzyskie, kołowrotki wędkarskie, narty, piłki do gry, rakiety do gry, sanki, szachownice, torby sportowe, zabawki, **29** chrupki owocowe i ziemniaczane, napoje mleczne, **30** kukurydza prażona, ciastka, ciasta, cukierki, czekolada, lody, pizza, **32** piwo, napoje bezalkoholowe, soki owocowe i warzywne, woda, **33** napoje alkoholowe, **34** papierosy, zapalniczki, zapalki, popielniczki, fajki.

(111) **173712** (220) 2002 09 18 (210) 255168  
(151) 2006 04 27 (441) 2003 03 24  
(732) OTO Agencja Reklamowa Kulczyk and Paczeński  
Spółka Jawna, Wrocław, PL.  
(540)



Kolor znaku: niebieski, szary

(531) 27.5, 29.1  
(510), (511) **35** usługi w zakresie marketingu i reklamy, usługi w zakresie reklamy w postaci prezentacji multimedialnych, **42** usługi w zakresie oprogramowywania, usługi w zakresie projektowania serwisów internetowych, usługi w zakresie aplikacji do komunikacji internetowej, usługi w zakresie oprogramowania komputerowego wizualizacyjnego.

(111) **173713** (220) 2002 09 18 (210) 255169  
(151) 2006 04 27 (441) 2003 03 24  
(732) OTO Agencja Reklamowa Kulczyk and Paczeński  
Spółka Jawna, Wrocław, PL.  
(540)



Kolor znaku: niebieski, biały, szary

(531) 27.5, 29.1  
(510), (511) **35** usługi w zakresie marketingu i reklamy, usługi w zakresie reklamy w postaci prezentacji multimedialnych, **42** usługi w zakresie oprogramowywania, usługi w zakresie projektowania serwisów internetowych, usługi w zakresie aplikacji do komunikacji internetowej, usługi w zakresie oprogramowania komputerowego wizualizacyjnego.

(111) **173714** (220) 2002 09 19 (210) 255205  
(151) 2006 05 17 (441) 2003 03 24  
(732) Firma Handlowo-Usługowa „SOBIK” Leszek Sobik, Bielsko-Biała, PL.  
(540)



Kolor znaku: złoty, granatowy, biały, czerwony, żółty, czarny

(531) 19.3, 25.1, 26.15, 27.5, 29.1  
(510), (511) **29** masło.

(111) **173715** (220) 2002 09 26 (210) 255530  
(151) 2006 04 19 (441) 2003 04 07  
(732) VIRGIN ENTERPRISES LIMITED, Londyn, GB.

(540)



(531) 27.5

(510), (511) **09** urządzenia i przyrządy, naukowe, żeglarskie, elektryczne, fotograficzne, kinematograficzne, optyczne, wagowe, pomiarowe przeznaczone do nagrywania i odtwarzania dźwięku i/lub odtwarzania dźwięku i/lub transmisji dźwięku, i/lub informacji video i obrazów, aparaty, urządzenia i instrumenty radiowe i telewizyjne do odbioru i transmisji, anteny, taśmy magnetyczne, kasety i kartridże, dyski video, nagrania dźwiękowe i/lub nagrania video, nośniki do zapisu dźwięku i obrazu, gry video, dyski kompaktowe, półki i stojaki oraz pudełka przystosowane do przechowywania nagrań lub taśm, filmy kinematograficzne i fotograficzne przygotowane do pokazywania, slajdy i przezrocza fotograficzne, kalkulatory, oprogramowanie komputerowe, komputerowe mikroprogramy, komputerowe nośniki danych, gry elektroniczne, elektroniczne urządzenia i przyrządy rozrywkowe, urządzenia i przyrządy rozrywkowe uruchamiane przez wrzucenie monety, dyski, urządzenia i przyrządy CD-ROM, okulary przeciwsłoneczne, oprawki okularowe, soczewki, soczewki kontaktowe, ubrania ochronne, baterie, urządzenia do ładowania baterii, urządzenia i przyrządy elektryczne, aparaty fotograficzne, kamery, kamwidy (przenośne kamery video z magnetowidem), komputery, drukarki komputerowe, klawiatury komputerowe, komputerowe urządzenia peryferyjne, wykrywacze dymu, dyktafony, kamizelki ratunkowe, urządzenia i przyrządy do ratowania życia, automaty sprzedające, aparaty telefoniczne, telefony przenośne, modemy, fotokopiarki, alarmy, urządzenia i przyrządy do gaszenia ognia, części i oprzyrządowanie do ww. towarów, dźwięk, tekst i obraz dostarczony w formie elektronicznej, **16** druki, plakaty, papier listowy, koperty, notatniki, notesy, materiały do nauczania, pamiętniki, dzienniki, karteczki do notatek, obrazki tematyczne (dla kolekcjonerów), książki, czasopisma, komiksy, książeczki dla dzieci, książeczki do kolorowania, książeczki do zabawy, okładki książkowe, zakładki książkowe, kalendarze, kartki okolicznościowe i pocztówki, papier do pakowania upominków, papeterie, pióra, długopisy i ołówki, oraz futerały na nie, gumki, kredki, markery, kolorowe ołówki i długopisy, zestawy do malowania, kreda i tablice, naklejki, kalkomanie, wprasowanki, dekoracje stołowe z papieru, papierowe nakrycia głowy na przyjęcia, serwetki papierowe, papierowe serwetki z koronkowymi wzorami, papierowe podkładki pod nakrycia, krepina, zaproszenia, papierowe obrusy, papierowe dekoracje do ciast, papierowe upominki i dekoracje na przyjęcia, materiały introligatorskie, fotografie, materiały klejące do materiałów piśmiennych i do celów domowych, materiały przeznaczone dla artystów, pędzle, maszyny do pisania i sprzęt biurowy, materiały z tworzyw sztucznych do pakowania, nadruki do nanoszenia na ubrania, hafty i aplikacje na tkaniny, drukowane wzory i szablony na kostiumy, piżamy, koszulki i bluzki, nie ujęte w innych klasach części i osprzęt do ww. towarów, **25** odzież, obuwie, nakrycia głowy.

(111) **173716** (220) 2002 10 17 (210) 256378  
 (151) 2006 05 08 (441) 2003 04 22  
 (732) Lorens & Wiktor Sp. z o.o., Warszawa, PL.  
 (540)



(531) 27.5

(510), (511) **25** odzież, **35** usługi prowadzenia sklepów i hurtowni z odzieżą.

(111) **173717** (220) 2002 11 22 (210) 257821  
 (151) 2006 04 24 (441) 2003 06 02  
 (732) „STYRO-MAR” Spółka z o.o., Szczecin, PL.

(540)



Kolor znaku: niebieski

(531) 26.4, 27.5, 29.1

(510), (511) **17** styropianowe materiały budowlane takie jak: płyty izolacyjne, otuliny, styropianowe profile i przekładki opakowaniowe, **20** styropianowe elementy dekoracyjne, **39** transport samochodowy, spedycja, **42** badania techniczne, testowanie materiałów, opracowywanie dokumentacji techniczno-technologicznej dla wytwórni styropianu.

(111) **173718** (220) 2002 12 23 (210) 259143  
 (151) 2006 05 16 (441) 2003 06 30  
 (732) Firma Handlowa SARIUS Artur Mańczak, Rewa, PL.

(540) GLOBOFLEX

(510), (511) **07** tarcze do szlifowania, cięcia i obróbki twardych powierzchni stosowane jako części maszyn, **08** tarcze ściernie, szlifierskie, tarcze do cięcia metali, kamienia, betonu i innych twardych powierzchni do stosowania w narzędziach ręcznych.

(111) **173719** (220) 2002 12 30 (210) 259313  
 (151) 2006 05 18 (441) 2003 07 14

(732) AMBER BALTIC Spółka z ograniczoną odpowiedzialnością, Międzyzdroje, PL.  
 (540)



Kolor znaku: czerwony

(531) 1.15, 3.7, 27.5, 29.1

(510), (511) **35** zgrupowanie na rzecz osób trzecich różnych towarów pozwalające nabywcy je oglądać i kupować w sklepie z artykułami spożywczymi, kosmetycznymi, artykułami alkoholowymi, artykułami farmaceutycznymi oraz sprzętem gospodarstwa domowego, doradztwo księgowo, **36** usługi finansowe, **41** wynajem kortów tenisowych, usługi związane z organizacją wycieczek, organizacja wystaw, plenerów i festiwali, organizacja konferencji i kongresów, organizacja przyjęć i imprez okolicznościowych dotyczących rozrywki, **43** usługi barowe, przygotowanie żywności i napojów na zamówienie oraz ich dostawa, hotele, restauracje, organizacja przyjęć i imprez okolicznościowych w zakresie gastronomii, usługi domów turystycznych.

(111) **173720** (220) 2003 01 22 (210) 260047  
 (151) 2006 05 16 (441) 2003 07 28  
 (732) „INCO-VERITAS” Spółka Akcyjna, Warszawa, PL.  
 (540)



Kolor znaku: czerwony, zielony

(531) 26.11.1, 27.5.1, 29.1.1, 29.1.3

(510), (511) **01** nawozy mineralne dla rolnictwa i ogrodnictwa.

(111) **173721** (220) 2003 01 27 (210) 260257  
 (151) 2006 05 22 (441) 2003 07 28  
 (732) AKADEMIA MORSKA, Gdynia, PL.



(540)

**BOGAM**

(531) 27.5.1

(510), (511) **09** programy komputerowe.(111) **173722** (220) 2003 01 28 (210) 260329

(151) 2006 05 23 (441) 2003 08 11

(732) POLBITA Sp. z o.o., Warszawa, PL.

(540) oraclinic

(510), (511) **03** preparaty do pielęgnacji jamy ustnej, pasty, proszki i płyny do zębów, preparaty do czyszczenia protez, **21** szczoteczki do zębów.(111) **173723** (220) 2003 02 07 (210) 260759

(151) 2006 04 10 (441) 2003 08 11

(732) APTEKA „FRAGARIA” Sajkowska Anna, Rybnik, PL.

(540) FRAGARIA

(510), (511) **35** prowadzenie apteki w zakresie sprzedaży wyrobów farmaceutycznych i medycznych, kosmetyków i wyrobów toaletowych.(111) **173724** (220) 2003 02 14 (210) 260992

(151) 2006 03 08 (441) 2003 08 25

(732) „MAŁY MIŚ” Karolina Śmieszek, Toruń, PL.

(540)



Kolor znaku: ciemnożółty, czarny

(531) 3.1.14, 27.5.5, 29.1.12

(510), (511) **18** plecaki w tym: plecaki szkolne, plecaki turystyczne, torby w tym: torby podróżne, torby plażowe, torby turystyczne, torby na zakupy, torby szkolne, torebki damskie, tornistry szkolne, portmonetki, **25** obuwie, buty sportowe, pantofle domowe, bielizna damska, bielizna męska, koszule, koszulki gimnastyczne, kostiumy plażowe, kostiumy kąpielowe, bluzy, bluzki, płaszcze kąpielowe, piżamy, szlafroki, skafandry, kombinezony, garnitury, marynarki, kamizelki, kurtki, palta, pelisy, peleryny, płaszcze, żakiety, pulowery, swetry, spodnie, spodenki, sukienki, spódnice, nakrycia głowy, szale, szaliki, rękawiczki, rajstopy, rajtuzy, pończochy, skarpety, paski, **35** usługi w zakresie reklamy, usługi informacyjne, pokazy towarów, publikowanie tekstów reklamowych, marketing.(111) **173725** (220) 2003 02 24 (210) 261405

(151) 2006 05 15 (441) 2003 08 25

(732) Kamiński Lech, Warszawa, PL.

(540) ARKADIA

(510), (511) **44** domy dla rekonwalescentów, porady żywieniowe i lekarskie, terapia prądami selektywnymi, domy wczasowe, kliniki medyczne, sanatoria.(111) **173726** (220) 2003 03 18 (210) 262384

(151) 2006 05 16 (441) 2003 09 22

(732) Warszawskie Zakłady Farmaceutyczne Polfa Spółka Akcyjna, Warszawa, PL.

(540) MYRANEL

(510), (511) **05** wyroby farmaceutyczne.(111) **173727** (220) 2003 03 19 (210) 262469

(151) 2006 05 22 (441) 2003 09 22

(732) TIGRET Sp. z o.o., Warszawa, PL.

(540)



Kolor znaku: czarny, pomarańczowy

(531) 3.1.4, 27.5.1, 27.7.1, 29.1.12

(510), (511) **01** chemiczne substancje do analiz laboratoryjnych inne niż do celów medycznych lub weterynaryjnych, chemiczne środki dla przemysłu, **09** aparatura i instrumenty do analiz chemicznych, przyrządy pomiarowe, **35** doradztwo w zakresie prowadzenia działalności gospodarczej, **40** usługi w zakresie unieszkodliwiania odpadów, **42** badania chemiczne, analizy chemiczne.(111) **173728** (220) 2003 03 19 (210) 262470

(151) 2006 05 18 (441) 2003 09 22

(732) FUNDACJA URSZULI JAWORSKIEJ, Warszawa, PL.

(540)



Kolor znaku: czarny, zielony

(531) 5.3.9, 26.1.1, 27.5.1, 29.1.12

(510), (511) **09** nagrania na kasetach, płytach analogowych i cyfrowych, na CD, **16** materiały drukowane zawierające informacje z zakresu wszelkich dziedzin zdrowia, opieki, żywienia, materiały instruktażowe i szkoleniowe, **36** zbiórka funduszy na wspomaganie i ochronę zdrowia, wynajmowanie pomieszczeń nieruchomości, sponsorowanie finansowe, transfer elektroniczny środków finansowych, **41** edukacja i specjalistyczny trening lekarzy i personelu medycznego, propagowanie wiedzy o przeszczepach szpiku, organizacja szkoleń i kursów medycznych, organizowanie kongresów, konferencji, sympozjów, seminariów o tematyce medycznej, nauka języków obcych, publikowanie książek i tekstów o tematyce medycznej i ochronie zdrowia, usługi tłumaczenia, usługi publikacji elektronicznej on-line, **44** usługi medyczne i farmaceutyczne, usługi banków szpiku, banków i rejestrów dawców szpiku, tworzenie, prowadzenie, aktualizacja i archiwizacja danych o dawcach szpiku, udostępnianie i wymiana danych o dawcach szpiku, usługi ośrodków medycznych, diagnostycznych i laboratoriów, zwłaszcza w zakresie diagnostyki i terapii chorób krwi, chirurgii transplantologicznej, domy dla rekonwalescentów, kliniki medyczne, usługi pielęgniarskie, zakłady opieki zdrowotnej, przychodnie, sanatoria, apteki.(111) **173729** (220) 2003 03 20 (210) 262532

(151) 2006 05 23 (441) 2003 09 22

(732) Sears Brands, LLC, Hoffman Estates, US.

(540) STRUCTURE

(510), (511) **39** usługi wysyłkowej sprzedaży katalogowej.(111) **173730** (220) 2003 03 24 (210) 262690

(151) 2006 03 30 (441) 2003 10 06

(732) „ICE-MASTRY” Spółka Jawna Maria Ziębińska, Stanisław Ziębiński, Czaniec, PL.

(540) lodowe garden party

(510), (511) **30** lody, lody spożywcze, lody spożywcze w proszku, sorbety jako lody, torty lodowe, rolady lodowe, jogurt mrożony, ciasta mrożone, ciasta i wyroby cukiernicze, słodczyce, cukierki, środki wiążące do lodów spożywczych.



(111) **173731** (220) 2003 03 24 (210) 262691  
 (151) 2006 03 30 (441) 2003 10 06  
 (732) „ICE-MASTRY” Spółka Jawna Maria Ziębińska, Stanisław Ziębiński, Czaniec, PL.  
 (540) tara  
 (510), (511) **30** lody, lody spożywcze, lody spożywcze w proszku, sorbety jako lody, torty lodowe, rolady lodowe, jogurt mrożony, ciasta mrożone, ciasta i wyroby cukiernicze, słodczyce, cukierki, środki wiążące do lodów spożywczych.

(111) **173732** (220) 2003 03 24 (210) 262692  
 (151) 2006 03 30 (441) 2003 10 06  
 (732) „ICE-MASTRY” Spółka Jawna Maria Ziębińska, Stanisław Ziębiński, Czaniec, PL.  
 (540) ice party  
 (510), (511) **30** lody, lody spożywcze, lody spożywcze w proszku, sorbety jako lody, torty lodowe, rolady lodowe, jogurt mrożony, ciasta mrożone, ciasta i wyroby cukiernicze, słodczyce, cukierki, środki wiążące do lodów spożywczych.

(111) **173733** (220) 2003 03 24 (210) 262697  
 (151) 2006 03 30 (441) 2003 10 06  
 (732) Firma Handlowa „ROLNIK” Spółka Jawna, Mikołów, PL.  
 (540) rolnik  
 (510), (511) **29** mięso, drób, ryby, dziczyzna, ekstrakty mięsne konserwowane, suszone i gotowane owoce i warzywa, chrzan, grzyby konserwowane, przetwory owocowo-warzywne, pędy bambusa konserwowane, zupy, oleje spożywcze, sałatki, leczo, kiełki sojowe, koncentraty pomidorowe, oliwki konserwowe, **30** herbata, kawa, przyprawy, musztarda, sosy, słodczyce, keczupy, **31** świeże owoce i warzywa, ziarna, otręby zbożowe, pieprz ziołowy, zioła ogrodowe świeże, orzechy, **32** piwo, wody mineralne, napoje bezalkoholowe, napoje owocowe i soki owocowe i warzywne, syropy, produkty do produkcji napojów.

(111) **173734** (220) 2003 03 24 (210) 262698  
 (151) 2006 03 30 (441) 2003 10 06  
 (732) Firma Handlowa „ROLNIK” Spółka Jawna, Mikołów, PL.  
 (540)

**ROLNIK**

Kolor znaku: czarny, biały, czerwony

(531) 26.4.2, 27.5.1, 29.1.1, 29.1.8  
 (510), (511) **29** mięso, drób, ryby, dziczyzna, ekstrakty mięsne konserwowane, suszone i gotowane owoce i warzywa, chrzan, grzyby konserwowane, przetwory owocowo-warzywne, pędy bambusa konserwowane, zupy, oleje spożywcze, sałatki, leczo, kiełki sojowe, koncentraty pomidorowe, oliwki konserwowe, **30** herbata, kawa, przyprawy, musztarda, sosy, słodczyce, keczupy, **31** świeże owoce i warzywa, ziarna, otręby zbożowe, pieprz ziołowy, zioła ogrodowe świeże, orzechy, **32** piwo, wody mineralne, napoje bezalkoholowe, napoje owocowe i soki owocowe i warzywne, syropy, produkty do produkcji napojów.

(111) **173735** (220) 2003 03 24 (210) 262712  
 (151) 2006 03 30 (441) 2003 10 06  
 (732) Browar BELGIA Spółka z o.o., Kielce, PL.  
 (540)



Kolor znaku: czerwony, złoty, biały, zielony i odcienie

(531) 19.7.1, 25.1.15, 27.5.1, 29.1.3  
 (510), (511) **32** piwo, piwo bezalkoholowe, napoje na bazie piwa.

(111) **173736** (220) 2003 03 25 (210) 262724  
 (151) 2006 03 30 (441) 2003 10 06  
 (732) INSTYTUT OPTYKI STOSOWANEJ, Warszawa, PL.  
 (540)



(531) 2.9.4, 16.3.19  
 (510), (511) **09** optyczne przyrządy pomiarowe, optyczne aparaty i przyrządy dydaktyczne, optyczne urządzenia laboratoryjne, urządzenia optoelektroniczne, mikroskopy, interferometry, dyfraktometry, refraktometry, wzierniki, cukroskopy, spektrofotometry, lunety, obiektywy, skaterometry, urządzenia laserowe, urządzenia holograficzne, elementy optyczne, **10** optyczna aparatura i urządzenia medyczne, mikroskopy operacyjne, kolposkopy, przyrządy oftalmiczne, **41** tłumaczenia, **42** prace badawcze z dziedziny optyki i optoelektroniki, projektowanie układów optycznych, prace projektowe i konstrukcyjne przyrządów i elementów optycznych, doradztwo, opiniowanie i ekspertyzy w zakresie optyki i optoelektroniki, badania i certyfikacja sprzętu oftalmicznego i optycznego, informacja naukowo-techniczna z dziedziny optyki i optoelektroniki.

(111) **173737** (220) 2003 03 26 (210) 262768  
 (151) 2006 03 29 (441) 2003 10 06  
 (732) Zakłady Mięsne Mysłowice „Mysław” Spółka z o.o., Mysłowice, PL.  
 (540)



Kolor znaku: jasnobrązowy, biały, złocistobrązowy, czerwony, różowy, zielony

(531) 5.9.1, 8.1.6, 8.5.1, 25.1.15, 26.11.3, 27.5.1, 29.1.1, 29.1.3, 29.1.7  
 (510), (511) **29** połówka.

(111) **173738** (220) 2003 03 26 (210) 262770  
 (151) 2006 03 29 (441) 2003 10 06  
 (732) Zakłady Mięsne Mysłowice „Mysław” Spółka z o.o., Mysłowice, PL.  
 (540)



Kolor znaku: szary, jasnopomarańczowy, złocistobrązowy, różowy, zielony, czerwony, biały

(531) 5.3.11, 8.5.1, 25.1.15, 27.5.1, 29.1.1, 29.1.3  
 (510), (511) **29** mielonka.

(111) **173739** (220) 2003 03 27 (210) 262774  
 (151) 2006 03 29 (441) 2003 10 06

(732) Biuro Handlu Zagranicznego INTER-TECH Spółka z o.o.,  
Kraków, PL.  
(540)



(531) 26.11.3, 27.5.1

(510), (511) **01** produkty chemiczne dla celów przemysłowych, kleje i spoiwa dla celów przemysłowych, kleje do metalu, kleje do tworzyw sztucznych, kleje do szkła, kleje do materiałów ceramicznych, kleje do drewna, kleje do gumy, kleje do kombinacji materiałowych, kleje do obuwia, spoiwa do wykańczania powierzchni i naprawy przedmiotów, preparaty do uzupełniania ubytków, preparaty do przygotowywania powierzchni przed klejeniem i naprawą, **02** środki chemiczne antykorozyjne, smary przeciwrzędzowe, powłoki zabezpieczające, środki zapobiegające zapiekaniu połączeń gwintowych, **03** środki do czyszczenia, środki do ochrony i pielęgnacji skóry rąk, kleje do celów kosmetycznych, **16** kleje do papieru i innych materiałów piśmiennych, kleje do użytku domowego i biurowego, taśmy klejące, taśmy przyklepne do celów papierniczych i do użytku domowego, folie z tworzywa sztucznego do pakowania, folie termokurczliwe do pakowania, **17** środki chemiczne do uszczelniania, ciekłe uszczelnienia utwardzalne, taśmy izolacyjne, taśmy uszczelniające, taśmy przyklepne nie do papeterii, użytku medycznego czy domowego, folie z tworzyw sztucznych nie do pakowania.

(111) **173740** (220) 2003 03 27 (210) 262777  
(151) 2006 03 29 (441) 2003 10 06  
(732) Bożena Miszczak-Evans, Grodzisk Mazowiecki, PL.  
(540)

*Laura Guidi*

(531) 27.5.1

(510), (511) **03** perfumy, kosmetyki, **09** okulary, **14** ozdoby z metali szlachetnych i/lub kamieni szlachetnych, biżuteria z metali szlachetnych i/lub kamieni szlachetnych, wyroby jubilerskie, wyroby z metali szlachetnych lub pokrywane nimi, **18** teczki, etui, pokrowce, plecaki, portmonetki, paski, torby, torebki, walizy wykonane ze skóry lub imitacji skóry, parasole, laski, **20** ozdoby z metali nieszlachetnych i/lub kamieni półszlachetnych, biżuteria z metali nieszlachetnych i/lub kamieni półszlachetnych, wyroby z metali nieszlachetnych lub pokrywane nimi; biżuteria z naturalnych surowców i ich imitacji, ozdoby i biżuteria z tworzyw sztucznych, teczki, etui, pokrowce, plecaki, portmonetki, paski, torby, torebki, walizy wykonane z surowców naturalnych lub ich imitacji zawartych w tej klasie, **25** bielizna osobista, odzież damska, męska i dziecięca, futra, nakrycia głowy, galanteria odzieżowa: apaszki, krawaty, szaliki, szale, chustki, chusteczki do nosa, pończochy, rajstopy, skarpetki, rękawiczki.

(111) **173741** (220) 2003 03 27 (210) 262778  
(151) 2006 03 29 (441) 2003 10 06  
(732) Zakład Elektromechaniki Chłodniczej „IGLOO”  
Specjalistyczne Centrum Medyczne „REMIUM” NZOZ -  
Władysław Włodarczyk, Bochnia, PL.  
(540)



Kolor znaku: biały, różowy, ciemnoszary, turkusowy  
(531) 1.15.9, 27.5.1, 29.1.1, 29.1.4, 29.1.6

(510), (511) **35** zgrupowanie na rzecz osób trzecich różnych towarów pozwalających nabywcy wygodnie je oglądać i kupować w aptece lub w sklepie z preparatami medycznymi lub w sklepie z ziołami lub w sklepie ze sprzętem medycznym lub w sklepie ze sprzętem ortopedycznym, **41** usługi doradcze w zakresie edukacji lub nauczania dotyczącego profilaktyki zdrowotnej, edukacja w zakresie profilaktyki zdrowotnej, produkcja filmów o tematyce leczniczej i medycznej, informacja o rekreacji, usługi w zakresie prowadzenia klubów zdrowia i w zakresie poprawiania kondycji fizycznej i zdrowotnej, organizowanie i prowadzenie konferencji, kursów i seminariów, publikowanie książek o tematyce zdrowotnej i profilaktyki zdrowotnej, organizowanie zawodów sportowych dla niepełnosprawnych, wypożyczanie sprzętu sportowego i rehabilitacyjnego, usługi związane z wypoczynkiem i rehabilitacją, usługi w zakresie działalności oświatowo-wychowawczej, **44** usługi w zakresie banku krwi, usługi nastawiania kręgosłupa (chiropraktyka), usługi w zakresie chirurgii plastycznej, usługi stomatologiczne, domy dla rekonwalescentów, domy starców, usługi z zakresu fizykoterapii, hospicja, kliniki medyczne, lecznice (kliniki prywatne), usługi masażu, usługi opieki pielęgniarskiej, usługi w zakresie pomocy medycznej, usługi optyczne, usługi położnicze, usługi w zakresie chirurgii plastycznej, porady w zakresie farmakologii, rehabilitacja dla osób maltretowanych, salony fryzjerskie, salony kosmetyczne, sanatoria, szpitale, usługi pomocy weterynaryjnej, wypożyczanie instalacji sanitarnych.

(111) **173742** (220) 2003 03 27 (210) 262791  
(151) 2006 03 29 (441) 2003 10 06  
(732) FOX GROUP Spółka z o.o., Nysa, PL.  
(540)



Kolor znaku: czarny, żółty

(531) 3.1.8, 26.11.1, 27.5.1, 29.1.6, 29.1.8

(510), (511) **09** automaty do gier na żetony lub monety, **41** rozrywka.

(111) **173743** (220) 2003 03 27 (210) 262796  
(151) 2006 03 29 (441) 2003 10 06  
(732) Firma Produkcyjno-Handlowo-Usługowa BUTELX - Grzegorz  
Kula, Bożena Kula, Bogucin Duży, PL.  
(540)



(531) 19.7.2, 27.5.1

(510), (511) **03** środki myjące i piorące, środki do pielęgnacji ciała.

(111) **173744** (220) 2003 03 27 (210) 262810  
(151) 2006 03 29 (441) 2003 10 06  
(732) LUKAS Bank Spółka Akcyjna, Wrocław, PL.  
(540)



Kolor znaku: pomarańczowy, niebieski i jego odcienie, zielony, żółty  
(531) 1.17.2, 2.1.25, 24.17.25, 27.5.1, 29.1.1, 29.1.3, 29.1.4

(510), (511) **36** usługi w zakresie: operacji bankowych, analiz finansowych, depozytów bankowych, emisji czeków i kart kredytowych, doradztwo w sprawach bankowych i finansowych, pośrednictwa giełdowego, informacji bankowej, doradztwa w zakresie inwestycji kapitałowych, wymiany pieniędzy, kredytów, gromadzenia i lokowania oszczędności, wyceny, pożyczek i kredytów, elektronicznego transferu środków finansowych, gwarancji, (kaucji).

(111) **173745** (220) 2003 03 27 (210) 262811  
 (151) 2006 03 29 (441) 2003 10 06  
 (732) Browar Śląski 1209 Sp. z o.o., Lwówek Śląski, PL.  
 (540)



Kolor znaku: srebrny, czarny, złoty, zielony, czerwony, biały  
 (531) 3.1.1, 5.13.7, 24.1.5, 27.5.1, 29.1.1, 29.1.2, 29.1.3, 29.1.6, 29.1.8  
 (510), (511) **32** piwo i napoje bezalkoholowe.

(111) **173746** (220) 2003 03 27 (210) 262814  
 (151) 2006 03 29 (441) 2003 10 06  
 (732) „Browar Śląski 1209” Sp. z o.o., Lwówek Śląski, PL.  
 (540)



Kolor znaku: złoty, czarny  
 (531) 3.1.1, 24.1.5, 24.9.1, 27.5.1, 29.1.2, 29.1.8  
 (510), (511) **32** piwo i napoje bezalkoholowe.

(111) **173747** (220) 2003 03 27 (210) 262816  
 (151) 2006 03 29 (441) 2003 10 06  
 (732) „Browar Śląski 1209” Sp. z o.o., Lwówek Śląski, PL.  
 (540)



Kolor znaku: biały, czarny, beżowy i jego odcienie, zielony  
 (531) 2.1.1, 2.1.15, 19.1.1, 25.1.25, 27.5.1, 28.17, 29.1.3, 29.1.6, 29.1.7, 29.1.8  
 (510), (511) **32** piwo i napoje bezalkoholowe.

(111) **173748** (220) 2003 03 27 (210) 262817  
 (151) 2006 03 29 (441) 2003 10 06  
 (732) „Browar Śląski 1209” Sp. z o.o., Lwówek Śląski, PL.

(540)



Kolor znaku: biały, czarny, brązowy, zielony  
 (531) 2.1.1, 2.1.15, 19.1.1, 25.1.25, 27.5.1, 28.17, 29.1.2, 29.1.3, 29.1.6, 29.1.7, 29.1.8  
 (510), (511) **32** piwo i napoje bezalkoholowe.

(111) **173749** (220) 2003 03 31 (210) 262909  
 (151) 2006 05 22 (441) 2003 10 06  
 (732) BWS POLSKA Spółka z o.o., Rzeszów, PL.  
 (540) PHILOSOPHIA  
 (510), (511) **33** wino.

(111) **173750** (220) 2003 03 31 (210) 262953  
 (151) 2006 03 29 (441) 2003 10 06  
 (732) Firma Handlowo-Usługowa MADAX Adam Siwiński, Warszawa, PL.  
 (540)



Kolor znaku: czarny, czerwony  
 (531) 26.11.1, 27.5.1, 29.1.1, 29.1.8  
 (510), (511) **35** wynajem, dzierżawa i wypożyczanie maszyn i urządzeń biurowych, księgujących i liczących, oferowanie do sprzedaży maszyn i urządzeń biurowych, księgujących i liczących, biurowych materiałów eksploatacyjnych, usługi biurowe, usługi fotokopiowania, **37** usługi instalacji, konserwacji, naprawy maszyn i urządzeń biurowych, księgujących i liczących, usługi obsługi maszyn i urządzeń biurowych, księgujących i liczących, **40** usługi inżynierskie i poligraficzne.

(111) **173751** (220) 2003 03 29 (210) 262960  
 (151) 2006 04 27 (441) 2003 10 06  
 (732) „REVITA” Rafał Krutul, Koszalin, PL.  
 (540)



Kolor znaku: biały, złoty, niebieski  
 (531) 2.1.25, 4.5.5, 26.4.1, 26.4.2, 27.5.1, 29.1.2, 29.1.4, 29.1.6  
 (510), (511) **10** sprzęt i artykuły ortopedyczne i rehabilitacyjne, urządzenia do celów leczniczych nie ujęte w innych klasach, artykuły i sprzęt terapeutyczny nie ujęty w innych klasach, butelki dla niemowląt, smoczki, gryzaki dla ząbkujących dzieci, podkłady dla obłożnie chorych zapobiegające odleżynom, poduszki nadmuchiwane do celów leczniczych, łóżka specjalne i materace nadmuchiwane do celów leczniczych, bandaż i materiały chirurgiczne nie ujęte w innych klasach, **12** wózki inwalidzkie, rowerowe wózki rehabilitacyjne, **35** usługi w zakresie pokazów i informacji handlowej w zakresie artykułów ortopedycznych oraz przyrządów i urządzeń rehabilitacyjnych.



(111) **173752** (220) 2003 04 01 (210) 262984  
 (151) 2006 03 06 (441) 2003 10 06  
 (732) „SCOOTER” Spółka z o.o., Bytom, PL.  
 (540)



Kolor znaku: czerwono-bordowy, zielono-szary, żółto-pomarańczowy, żółty

(531) 1.1.2, 26.1.1, 27.5.17, 29.1.12

(510), (511) **09** programy komputerowe software ładowalny, **12** części i akcesoria do pojazdów mechanicznych, **21** szkło - naczynia, figurki z porcelany, terakoty lub szkła, pojemniki do użytku w domu lub w kuchni (nie z metali szlachetnych), naczynia do picia, stoliki tace nie z metali szlachetnych, naczynia stołowe, naczynia ceramiczne, **24** ręczniki tekstylne, ceraty, obrusy, tkaniny elastyczne, tkaniny, tkaniny bawełniane, podstawki pod kieliszki z tkanin, serwetki stołowe tekstylne, okładziny do mebli z tworzyw sztucznych, **25** odzież gotowa, buty sportowe, kamizelki, pulowery, buty, żakiety, czapki, spódnice, ubranie dla kierowcy, bandany na szyję, bluzki koszulowe, spodnie, sukienki, swetry, chusty, koszule, t-shirts, odzież, obuwie, wyroby skórzane, **35** reklamy, komputerowe bazy danych - usługi polegające na tworzeniu, przetwarzaniu i udostępnianiu tych baz osobom trzecim, komputerowe zarządzanie plikami, doradztwo w zakresie działalności gospodarczej, **36** wynajem nieruchomości na własny rachunek, **40** usługi poligraficzne - drukowanie, **41** rozrywka, organizowanie przyjęć, telewizyjne programy rozrywkowe, organizowanie konkursów rozrywkowych, usługi fotografowania, **42** usługi informatyczne polegające na: przesyłaniu informacji tekstowej i obrazowej przy pomocy komputera, przydzielaniu dostępu do światowej sieci komputerowej, utrzymywaniu i tworzeniu stron internetowych, konwersji danych i dokumentów na formę elektroniczną, **43** restauracje, bary, placówki gastronomiczne, przygotowywanie i dostarczanie żywności dla odbiorców - catering, przygotowywanie dań na zamówienie oraz ich dostawa, usługi barowe, snack bary, motele.

(111) **173753** (220) 2003 04 01 (210) 262986  
 (151) 2006 03 29 (441) 2003 10 06  
 (732) Firma Handlowo-Usługowa-Pośrednictwo i Handel Nieruchomościami „CHATA” - Tadeusz Barcicki, Żywiec, PL.  
 (540)



Kolor znaku: czerwony, niebieski, brązowy, żółty, zielony, biały, pomarańczowy

(531) 6.1.2, 6.7.25, 7.1.8, 26.1.2, 27.5.1, 29.1.15

(510), (511) **36** pośrednictwo w obrocie nieruchomościami - kupno-sprzedaż, zamiana, najem, wynajem, dzierżawa, wycena nieruchomości, zarządzanie nieruchomościami, **37** budownictwo mieszkaniowe i ogólne, budowa domów, remonty, modernizacja obiektów budowlanych.

(111) **173754** (220) 2003 04 02 (210) 263016  
 (151) 2006 03 14 (441) 2003 10 06

(732) „CHEMA-ELEKTROMET” Spółdzielnia Pracy, Rzeszów, PL.  
 (540) PVP-IODINE  
 (510), (511) **05** preparaty farmaceutyczne i stomatologiczne w formie: proszku, tabletek, kapsulek, maści, kremów, żeli, syropów, zawiesin, kropli, preparaty w płynie.

(111) **173755** (220) 2003 04 02 (210) 263027  
 (151) 2006 03 14 (441) 2003 10 06  
 (732) „FERRO” Spółka z o.o., Skawina, PL.  
 (540)



Kolor znaku: czarny, niebieski, zielony, czerwony

(531) 26.2.1, 26.15.1, 27.5.5, 29.1.1, 29.1.3, 29.1.8

(510), (511) **07** elektryczne urządzenia kuchenne, elektryczne urządzenia służące do utrzymania czystości, prania, suszarki i wirówki, maszyny do szycia, **09** elektryczne żelazka, **11** elektryczny sprzęt kuchenny służący do gotowania, smażenia i pieczenia, suszarki do bielizny, filtry, aparatura i urządzenia do uzdatniania wody, suszarki do włosów i rąk, lampy elektryczne, lodówki i zamrażarki, podgrzewacze kuchenne, piece elektryczne i gazowe, **35** zgrupowanie na rzecz osób trzecich różnych towarów pozwalające nabywcy wygodnie je oglądać i kupować w sklepach ze sprzętem AGD.

(111) **173756** (220) 2003 04 02 (210) 263028  
 (151) 2006 03 14 (441) 2003 10 06  
 (732) „FERRO” Spółka z o.o., Skawina, PL.  
 (540)



Kolor znaku: czarny, niebieski, zielony, czerwony

(531) 26.2.1, 26.15.1, 27.5.5, 29.1.1, 29.1.3, 29.1.8

(510), (511) **06** śruby, gwoździe, nity, druty, okucia metalowe, podkładki dystansowe, imadła warsztatowe, **07** elektryczne narzędzia wykorzystywane w budownictwie, elektryczne urządzenia kuchenne, elektryczne urządzenia służące do utrzymania czystości, prania, suszarki i wirówki, maszyny do szycia, wkłady do maszyn filtrujących, łożyska, rozpylacze i pistolety do farb, kosiarki, jednoosiowe ciągniki ogrodowe, **08** urządzenia do cięcia rur, młoty, narzędzia do obróbki drewna, narzędzia i przyrządy ręcznie sterowane wykorzystywane w budownictwie, klucze nastawne i inne, młotki śrubokręty, szczypce, ręczne narzędzia stosowane w ogrodnictwie, rozpylacze do środków owadobójczych, osetki do kos, **09** elektryczne żelazka, baterie, akumulatory, **10** kowadła, metalowe ręczki do narzędzi, skrzynki na narzędzia, **11** elektryczny sprzęt kuchenny służący do gotowania, smażenia i pieczenia, suszarki do bielizny, filtry, aparatura i urządzenia do uzdatniania wody, suszarki do włosów i rąk, lamy elektryczne, lodówki i zamrażarki, podgrzewacze kuchenne, piece elektryczne i gazowe, **12** rowery, **16** artykuły biurowe, **17** węże ogrodowe, **21** nieelektryczne lodówki przenośne i turystyczne, młynki ręczne do użytku domowego, zraszacze ogrodowe, **28** hulajnogi, **35** zgrupowanie na rzecz osób trzecich różnych towarów pozwalające nabywcy wygodnie je oglądać i kupować w sklepach z artykułami technicznymi, sprzętem AGD i elektronarzędziami.

(111) **173757** (220) 2003 04 02 (210) 263029  
 (151) 2006 03 14 (441) 2003 10 06  
 (732) „FERRO” Spółka z o.o., Skawina, PL.



(540)



Kolor znaku: czarny, niebieski, zielony, czerwony

(531) 26.2.1, 26.15.1, 27.5.5, 29.1.1, 29.1.3, 29.1.8

(510), (511) **07** elektryczne narzędzia wykorzystywane w budownictwie, rozpylacze i pistolety do farb, wkłady do maszyn filtrujących, **35** zgrupowanie na rzecz osób trzecich różnych towarów pozwalające nabywcy wygodnie je oglądać i kupować w sklepach z elektronarzędziami.

(111) **173758** (220) 2003 04 02 (210) 263042

(151) 2006 04 24 (441) 2003 10 06

(732) WOLA PARK Spółka z o.o., Warszawa, PL.

(540)



(531) 2.7.23, 5.5.20

(510), (511) **35** wynajmowanie miejsc na umieszczanie ogłoszeń lub reklam, **36** usługi wyceny nieruchomości, usługi pośrednictwa w sprawach związanych z nieruchomościami, prowadzenie agencji pośrednictwa w handlu nieruchomościami, administrowanie nieruchomościami (na własny rachunek lub na zlecenie osób trzecich), wynajmowanie pomieszczeń biurowych, wynajmowanie powierzchni handlowych, wynajmowanie mieszkań, **37** przygotowywanie terenu pod budowę, rozbiorka budynków, wznoszenie kompletnych obiektów budowlanych lub ich części, wykonywanie instalacji budowlanych, instalacja i naprawa urządzeń elektrycznych, montaż i naprawy instalacji grzewczych, montaż i naprawy instalacji hydraulicznych oraz urządzeń sanitarnych, montaż i naprawy instalacji gazowych, montaż i naprawy instalacji alarmowych przeciwpożarowych, usługi informacji budowlanej, prowadzenie nadzoru budowlanego, wynajem sprzętu budowlanego, wynajem żurawi, wynajem buldożerów, wynajem koparek, **39** wynajmowanie garaży, wynajmowanie miejsc parkingowych, wynajmowanie magazynów, wynajmowanie powierzchni na salony samochodowe, **42** prowadzenie badań technicznych, projektowanie budynków, projektowanie dekoracji wnętrz, doradztwo budowlane, przeprowadzanie ekspertyz inżynierskich, przeprowadzanie pomiarów gruntu, przeprowadzanie pomiarów geodezyjnych, planowanie urbanistyczne, **43** wynajmowanie sal na posiedzenia, **44** projektowanie ogrodów.

(111) **173759** (220) 2003 04 02 (210) 263044

(151) 2006 04 24 (441) 2003 10 06

(732) WOLA PARK Spółka z o.o., Warszawa, PL.

(540) wola park

(510), (511) **35** wynajmowanie miejsc na umieszczanie ogłoszeń lub reklam, **36** usługi wyceny nieruchomości, usługi pośrednictwa w sprawach związanych z nieruchomościami, prowadzenie agencji pośrednictwa w handlu nieruchomościami, administrowanie nieruchomościami (na własny rachunek lub na zlecenie osób trzecich), wynajmowanie pomieszczeń biurowych, wynajmowanie powierzchni handlowych, wynajmowanie mieszkań, **37** przygotowywanie terenu pod budowę, rozbiorka budynków, wznoszenie kompletnych obiektów budowlanych lub ich części, wykonywanie instalacji budowlanych, instalacja i naprawa urządzeń elektrycznych, montaż i naprawy instalacji grzewczych, montaż i naprawy instalacji hydraulicznych oraz urządzeń sanitarnych, montaż i naprawy instalacji gazowych, montaż i naprawy instalacji alarmowych przeciwpożarowych, usługi informacji budowlanej, prowadzenie nadzoru budowlanego, wynaj-

jem sprzętu budowlanego, wynajem żurawi, wynajem buldożerów, wynajem koparek, **39** wynajmowanie garaży, wynajmowanie miejsc parkingowych, wynajmowanie magazynów, wynajmowanie powierzchni na salony samochodowe, **42** prowadzenie badań technicznych, projektowanie budynków, projektowanie dekoracji wnętrz, doradztwo budowlane, przeprowadzanie ekspertyz inżynierskich, przeprowadzanie pomiarów gruntu, przeprowadzanie pomiarów geodezyjnych, planowanie urbanistyczne, **43** wynajmowanie sal na posiedzenia, **44** projektowanie ogrodów.

(111) **173760** (220) 2003 04 02 (210) 263045

(151) 2006 04 24 (441) 2003 10 06

(732) WOLA PARK Spółka z o.o., Warszawa, PL.

(540)

**W O L A P A R K**

(531) 27.5.5

(510), (511) **35** wynajmowanie miejsc na umieszczanie ogłoszeń lub reklam, **36** usługi wyceny nieruchomości, usługi pośrednictwa w sprawach związanych z nieruchomościami, prowadzenie agencji pośrednictwa w handlu nieruchomościami, administrowanie nieruchomościami (na własny rachunek lub na zlecenie osób trzecich), wynajmowanie pomieszczeń biurowych, wynajmowanie powierzchni handlowych, wynajmowanie mieszkań, **37** przygotowywanie terenu pod budowę, rozbiorka budynków, wznoszenie kompletnych obiektów budowlanych lub ich części, wykonywanie instalacji budowlanych, instalacja i naprawa urządzeń elektrycznych, montaż i naprawy instalacji grzewczych, montaż i naprawy instalacji hydraulicznych oraz urządzeń sanitarnych, montaż i naprawy instalacji gazowych, montaż i naprawy instalacji alarmowych przeciwpożarowych, usługi informacji budowlanej, prowadzenie nadzoru budowlanego, wynajem sprzętu budowlanego, wynajem żurawi, wynajem buldożerów, wynajem koparek, **39** wynajmowanie garaży, wynajmowanie miejsc parkingowych, wynajmowanie magazynów, wynajmowanie powierzchni na salony samochodowe, **42** prowadzenie badań technicznych, projektowanie budynków, projektowanie dekoracji wnętrz, doradztwo budowlane, przeprowadzanie ekspertyz inżynierskich, przeprowadzanie pomiarów gruntu, przeprowadzanie pomiarów geodezyjnych, planowanie urbanistyczne, **43** wynajmowanie sal na posiedzenia, **44** projektowanie ogrodów.

(111) **173761** (220) 2003 04 04 (210) 263171

(151) 2006 03 15 (441) 2003 10 06

(732) Firma Roleski Marek Roleski Spółka Jawna, Zbylitowska Góra, PL.

(540)



(531) 24.9.2, 25.1.19, 26.1.2, 27.5.1

(510), (511) **29** przeciera, koncentraty, koncentraty pomidorowe, **30** sosy mięsne, musztardy, musztardy smakowe, musztardy przyprawowe, sosy, sosy do sałatek, sosy przyprawowe, sosy warzywne, sosy do mięs, sosy majonezowe, sosy sojowe, sosy pomidorowe, dressingi, dipy, majonezy, majonezy smakowe, majonezy przyprawowe, ketchupy, ketchupy smakowe, ketchupy przyprawowe, sosy majonezowe smakowe.

(111) **173762** (220) 2003 04 04 (210) 263172

(151) 2006 03 16 (441) 2003 10 06

(732) Firma Roleski Marek Roleski Spółka Jawna, Zbylitowska Góra, PL.

(540)



(531) 24.9.2, 25.1.19, 26.1.2, 27.5.1  
 (510), (511) **29** przeciery, koncentraty, koncentraty pomidorowe, **30** sosy mięsne, musztardy, musztardy smakowe, musztardy przyprawowe, sosy, sosy do sałatek, sosy przyprawowe, sosy warzywne, sosy do mięs, sosy majonezowe, sosy sojowe, sosy pomidorowe, dresingi, dipy, majonezy, majonezy smakowe, majonezy przyprawowe, ketchupy, ketchupy smakowe, ketchupy przyprawowe, sosy majonezowe smakowe.

(111) **173763** (220) 2003 04 04 (210) 263173  
 (151) 2006 03 16 (441) 2003 10 06  
 (732) Firma Roleski Marek Roleski Spółka Jawna, Zbylitowska Góra, PL.  
 (540)



(531) 24.9.2, 25.1.13, 26.1.2, 27.5.1  
 (510), (511) **29** przeciery, koncentraty, koncentraty pomidorowe, **30** sosy mięsne, musztardy, musztardy smakowe, musztardy przyprawowe, sosy, sosy do sałatek, sosy przyprawowe, sosy warzywne, sosy do mięs, sosy majonezowe, sosy sojowe, sosy pomidorowe, dresingi, dipy, majonezy, majonezy smakowe, majonezy przyprawowe, ketchupy, ketchupy smakowe, ketchupy przyprawowe, sosy majonezowe smakowe.

(111) **173764** (220) 2003 04 04 (210) 263174  
 (151) 2006 03 16 (441) 2003 10 06  
 (732) Firma Roleski Marek Roleski Spółka Jawna, Zbylitowska Góra, PL.  
 (540)



Kolor znaku: biały, żółty, czerwony, złoty, zielony, czarny  
 (531) 24.9.2, 25.1.19, 26.1.2, 27.5.1, 29.1.12  
 (510), (511) **29** przeciery, koncentraty, koncentraty pomidorowe, **30** sosy mięsne, musztardy, musztardy smakowe, musztardy przyprawowe, sosy, sosy do sałatek, sosy przyprawowe, sosy warzywne, sosy do mięs, sosy majonezowe, sosy sojowe, sosy pomidorowe, dresingi, dipy, majonezy, majonezy smakowe, majonezy przyprawowe, ketchupy, ketchupy smakowe, ketchupy przyprawowe, sosy majonezowe smakowe.

(111) **173765** (220) 2003 04 04 (210) 263175  
 (151) 2006 03 16 (441) 2003 10 06  
 (732) Firma Roleski Marek Roleski Spółka Jawna, Zbylitowska Góra, PL.

(540)



Kolor znaku: biały, żółty, czerwony, złoty, granatowy, czarny  
 (531) 24.9.2, 25.1.19, 26.1.2, 27.5.1, 29.1.12  
 (510), (511) **29** przeciery, koncentraty, koncentraty pomidorowe, **30** sosy mięsne, musztardy, musztardy smakowe, musztardy przyprawowe, sosy, sosy do sałatek, sosy przyprawowe, sosy warzywne, sosy do mięs, sosy majonezowe, sosy sojowe, sosy pomidorowe, dresingi, dipy, majonezy, majonezy smakowe, majonezy przyprawowe, ketchupy, ketchupy smakowe, ketchupy przyprawowe, sosy majonezowe smakowe.

(111) **173766** (220) 2003 04 04 (210) 263176  
 (151) 2006 03 16 (441) 2003 10 06  
 (732) Firma Roleski Marek Roleski Spółka Jawna, Zbylitowska Góra, PL.  
 (540)



Kolor znaku: biały, żółty, złoty, czerwony, czarny  
 (531) 24.9.2, 25.1.19, 26.1.2, 27.5.1, 29.1.12  
 (510), (511) **29** przeciery, koncentraty, koncentraty pomidorowe, **30** sosy mięsne, musztardy, musztardy smakowe, musztardy przyprawowe, sosy, sosy do sałatek, sosy przyprawowe, sosy warzywne, sosy do mięs, sosy majonezowe, sosy sojowe, sosy pomidorowe, dresingi, dipy, majonezy, majonezy smakowe, majonezy przyprawowe, ketchupy, ketchupy smakowe, ketchupy przyprawowe, sosy majonezowe smakowe.

(111) **173767** (220) 2003 04 04 (210) 263178  
 (151) 2006 03 16 (441) 2003 10 06  
 (732) Firma Roleski Marek Roleski Spółka Jawna, Zbylitowska Góra, PL.  
 (540) INDIAŃSKA

(510), (511) **29** przeciery, koncentraty, koncentraty pomidorowe, **30** sosy mięsne, musztardy, musztardy smakowe, musztardy przyprawowe, sosy, sosy do sałatek, sosy przyprawowe, sosy warzywne, sosy do mięs, sosy majonezowe, sosy sojowe, sosy pomidorowe, dresingi, dipy, majonezy, majonezy smakowe, majonezy przyprawowe, ketchupy, ketchupy smakowe, ketchupy przyprawowe, sosy majonezowe smakowe.

(111) **173768** (220) 2003 04 04 (210) 263180  
 (151) 2006 03 16 (441) 2003 10 06  
 (732) Firma Roleski Marek Roleski Spółka Jawna, Zbylitowska Góra, PL.  
 (540) ROLESKIEGO

(510), (511) **29** przeciery, koncentraty, koncentraty pomidorowe, **30** sosy mięsne, musztardy, musztardy smakowe, musztardy przyprawowe, sosy, sosy do sałatek, sosy przyprawowe, sosy warzywne, sosy do mięs, sosy majonezowe, sosy sojowe, sosy pomidorowe, dresingi, dipy, majonezy, majonezy smakowe, majonezy przyprawowe, ketchupy, ketchupy smakowe, ketchupy przyprawowe, sosy majonezowe smakowe.

(111) **173769** (220) 2003 04 04 (210) 263181  
 (151) 2006 03 15 (441) 2003 10 06  
 (732) Firma Roleski Marek Roleski Spółka Jawna, Zbylitowska Góra, PL.  
 (540) CZARCIA

(510), (511) **29** przeciery, koncentraty, koncentraty pomidorowe, **30** sosy mięsne, musztardy, musztardy smakowe, musztardy przyprawowe, sosy, sosy do sałatek, sosy przyprawowe, sosy warzywne,

sosy do mięs, sosy majonezowe, sosy sojowe, sosy pomidorowe, dressingi, dipy, majonezy, majonezy smakowe, majonezy przyprawowe, ketchupy, ketchupy smakowe, ketchupy przyprawowe, sosy majonezowe smakowe.

(111) **173770** (220) 2003 04 04 (210) 263182  
 (151) 2006 03 15 (441) 2003 10 06  
 (732) Firma Roleski Marek Roleski Spółka Jawna, Zbylitowska Góra, PL.  
 (540)



Kolor znaku: biały, żółty, złoty, czerwony, czarny

(531) 24.9.2, 25.1.19, 26.1.2, 27.5.1, 29.1.12

(510), (511) **29** przecieri, koncentraty, koncentraty pomidorowe, **30** sosy mięsne, musztardy, musztardy smakowe, musztardy przyprawowe, sosy, sosy do sałatek, sosy przyprawowe, sosy warzywne, sosy do mięs, sosy majonezowe, sosy sojowe, sosy pomidorowe, dressingi, dipy, majonezy, majonezy smakowe, majonezy przyprawowe, ketchupy, ketchupy smakowe, ketchupy przyprawowe, sosy majonezowe smakowe.

(111) **173771** (220) 2003 04 04 (210) 263183  
 (151) 2006 03 15 (441) 2003 10 06  
 (732) Firma Roleski Marek Roleski Spółka Jawna, Zbylitowska Góra, PL.  
 (540)



Kolor znaku: biały, żółty, złoty, czerwony, czarny

(531) 24.9.2, 25.1.19, 26.1.2, 27.5.1, 29.1.12

(510), (511) **29** przecieri, koncentraty, koncentraty pomidorowe, **30** sosy mięsne, musztardy, musztardy smakowe, musztardy przyprawowe, sosy, sosy do sałatek, sosy przyprawowe, sosy warzywne, sosy do mięs, sosy majonezowe, sosy sojowe, sosy pomidorowe, dressingi, dipy, majonezy, majonezy smakowe, majonezy przyprawowe, ketchupy, ketchupy smakowe, ketchupy przyprawowe, sosy majonezowe smakowe.

(111) **173772** (220) 2003 04 04 (210) 263186  
 (151) 2006 03 15 (441) 2003 10 06  
 (732) Hortex Holding S.A., Warszawa, PL.  
 (540)



Kolor znaku: fioletowy, biały, czarny, zielony, żółty, czerwony

(531) 1.5.1, 5.3.11, 25.1.19, 26.1.2, 27.5.1, 29.1.14

(510), (511) **29** mrożone owoce i warzywa, mrożone mieszanki owocowe i warzywne, mrożone dania gotowe, przetwory owocowe i wa-

rzywne, składniki do sporządzania zup, suszone i gotowane owoce i warzywa, smażone owoce i warzywa, konserwowane owoce i warzywa, konserwy owocowe i warzywne, przecieri i musy owocowe i warzywne, sałatki owocowe i warzywne, **30** mrożone wyroby mączne.

(111) **173773** (220) 2003 04 04 (210) 263188  
 (151) 2006 03 16 (441) 2003 10 06  
 (732) OPEN TRAVEL Spółka z o.o., Kraków, PL.  
 (540)



(531) 1.5.15, 26.2.3, 27.5.1, 29.1.8

(510), (511) **16** druki, foldery, katalogi, książki, mapy, **39** usługi biur podróży i biur turystycznych, pośrednictwo w zawieraniu umów o świadczenie usług turystycznych, usługi turystyczne, usługi w zakresie planowania podróży, organizowanie podróży, organizowanie wycieczek, organizowanie pielgrzymek, organizowanie zwiedzania, pilotowanie grup wycieczkowych, przewodnictwo wycieczek, usługi informacji o transporcie, rezerwacje miejsc w podróży, usługi w zakresie transportu samochodowego i autobusowego osób i rzeczy, wynajmowanie pojazdów, **41** działalność wydawnicza (publikowanie tekstów innych niż reklamowe), organizacja i obsługa konferencji i seminariów, organizacja i obsługa imprez kulturalnych, usługi związane z organizacją wypoczynku, usługi w zakresie kultury fizycznej i kondycji fizycznej, **43** usługi hoteli i pensjonatów, rezerwacje hotelowe i pensjonatowe, usługi agencji zakwaterowań, usługi kempingów, domów turystycznych, domów wypoczynkowych, usługi gastronomiczne, usługi barów, kawiarni, restauracji, usługi cateringowe.

(111) **173774** (220) 2003 04 07 (210) 263209  
 (151) 2006 05 17 (441) 2003 10 20  
 (732) „BIO-ACTIVE Dystrybucja” Spółka z o.o., Warszawa, PL.  
 (540)



Kolor znaku: biały, brązowy, żółty, ciemnobrązowy, beżowy,

czarny, zielony, pomarańczowy, czerwony, kremowy

(531) 2.1.1, 5.11.1, 9.1.10, 11.3.5, 27.5.1, 29.1.12

(510), (511) **30** herbata.

(111) **173775** (220) 2003 04 07 (210) 263210  
 (151) 2006 05 17 (441) 2003 10 20  
 (732) „BIO-ACTIVE Dystrybucja” Spółka z o.o., Warszawa, PL.  
 (540) BOMBILLA  
 (510), (511) **30** herbata.

(111) **173776** (220) 2003 04 14 (210) 263555  
 (151) 2006 03 14 (441) 2003 10 20  
 (732) SSL Products Limited, Londyn, GB.  
 (540) PESCURA  
 (510), (511) **25** obuwie, podeszwy, zelówki i wyściółki do butów.

(111) **173777** (220) 2003 04 14 (210) 263556  
 (151) 2006 03 14 (441) 2003 10 20  
 (732) SSL Products Limited, Londyn, GB.



(540) MEMORY CUSHION

(510), (511) **25** obuwie, podeszwy, żelówki i wyściółki do butów.

(111) **173778** (220) 2003 04 14 (210) 263557  
 (151) 2006 03 14 (441) 2003 10 20  
 (732) Star Foods Spółka Akcyjna, Warszawa, PL.  
 (540)



Kolor znaku: czerwony, pomarańczowy, ciemnoniebieski, biały, beżowy, kremowy, brązowy  
 (531) 26.13.1, 26.13.25, 27.5.1, 29.1.15  
 (510), (511) **30** prażona kukurydza, przekąski wytworzone z kukurydzy z dodatkami smakowymi lub bez.

(111) **173779** (220) 2003 04 15 (210) 263582  
 (151) 2006 05 31 (441) 2003 10 20  
 (732) Perfecta Chemie B.V., Goes, NL.  
 (540) MONTAGEKIT  
 (510), (511) **01** preparaty uszczelniające i spoiwa do celów przemysłowych zawarte w tej klasie.

(111) **173780** (220) 2003 04 16 (210) 263672  
 (151) 2006 04 26 (441) 2003 10 20  
 (732) NEPENTES Spółka z o.o., Warszawa, PL.  
 (540) APIPANTEN  
 (510), (511) **03** kosmetyki, **05** leki.

(111) **173781** (220) 2003 04 16 (210) 263681  
 (151) 2006 05 10 (441) 2003 10 20  
 (732) GRUPA LOTOS S.A., Gdańsk, PL.  
 (540) LOTOS TRANSMIL  
 (510), (511) **04** oleje przekładniowe, przemysłowe, hydrauliczne, hydrauliczno-przekładniowe, sprężarkowe, turbinowe, maszynowe, żeglugowe, silnikowe.

(111) **173782** (220) 2003 04 16 (210) 263682  
 (151) 2006 05 10 (441) 2003 10 20  
 (732) GRUPA LOTOS S.A., Gdańsk, PL.  
 (540) TRANSMIL  
 (510), (511) **04** oleje przekładniowe, przemysłowe, hydrauliczne, hydrauliczno-przekładniowe, sprężarkowe, turbinowe, maszynowe, żeglugowe, silnikowe.

(111) **173783** (220) 2003 04 16 (210) 263683  
 (151) 2006 05 10 (441) 2003 10 20  
 (732) GRUPA LOTOS S.A., Gdańsk, PL.  
 (540) LOTOS DIESEL CLASSIC  
 (510), (511) **04** oleje przemysłowe, hydrauliczne, hydrauliczno-przekładniowe, sprężarkowe, turbinowe, maszynowe, żeglugowe, przekładniowe, silnikowe, mineralne, półsyntetyczne, syntetyczne.

(111) **173784** (220) 2003 04 17 (210) 263711  
 (151) 2006 03 17 (441) 2003 10 20  
 (732) KAMIS-PRZYPRAWY S.A., Stefanowo, PL.

(540)



Kolor znaku: zielony i odcienie, żółty i odcienie

(531) 26.1.2, 27.5.5, 29.1.12

(510), (511) **29** mięso, ryby, drób, dziczyzna, ekstrakty mięsne, konserwowane, suszone i gotowane owoce i warzywa, oleje i tłuszcze jadalne, sery, konserwy, pikle, **30** suszone zioła do celów spożywczych, produkty zbożowe, chleb, ciasta, wyroby cukiernicze, piekarnicze, słodczyce, lody, miód, sól, musztarda, ocet, sosy, przyprawy, **31** ziarna, świeże owoce i warzywa, **32** piwo, wody mineralne, gazowane oraz inne napoje bezalkoholowe, syropy i inne preparaty do produkcji napojów, napoje owocowe, soki.

(111) **173785** (220) 2003 04 23 (210) 263917  
 (151) 2006 03 29 (441) 2003 11 03  
 (732) „HEXAL POLSKA” Spółka z ograniczoną odpowiedzialnością, Warszawa, PL.

(540) LORAHEXAL

(510), (511) **05** produkty farmaceutyczne, weterynaryjne i sanitarne, substancje dietetyczne do celów leczniczych, żywność dla niemowląt, plastry, materiały opatrunkowe, materiały do plombowania zębów, woski dentystyczne, środki odkażające, środki do zwalczania robactwa, fungicydy, herbicydy.

(111) **173786** (220) 2003 04 23 (210) 263919  
 (151) 2006 03 29 (441) 2003 11 03  
 (732) HEXAL AG, Holzkirchen, DE.

(540) LOVAHEXAL

(510), (511) **05** produkty farmaceutyczne, weterynaryjne i sanitarne, substancje dietetyczne do celów leczniczych, żywność dla niemowląt, plastry, materiały opatrunkowe, materiały do plombowania zębów, woski dentystyczne, środki odkażające, środki do zwalczania robactwa, fungicydy, herbicydy.

(111) **173787** (220) 2003 04 23 (210) 263920  
 (151) 2006 03 29 (441) 2003 11 03  
 (732) „HEXAL POLSKA” Spółka z ograniczoną odpowiedzialnością, Warszawa, PL.

(540) PAMIHEXAL

(510), (511) **05** produkty farmaceutyczne, weterynaryjne i sanitarne, substancje dietetyczne do celów leczniczych, żywność dla niemowląt, plastry, materiały opatrunkowe, materiały do plombowania zębów, woski dentystyczne, środki odkażające, środki do zwalczania robactwa, fungicydy, herbicydy.

(111) **173788** (220) 2003 04 23 (210) 263923  
 (151) 2006 03 29 (441) 2003 11 03  
 (732) „HEXAL POLSKA” Spółka z ograniczoną odpowiedzialnością, Warszawa, PL.

(540) PRAVAHEXAL

(510), (511) **05** produkty farmaceutyczne, weterynaryjne i sanitarne, substancje dietetyczne do celów leczniczych, żywność dla niemowląt, plastry, materiały opatrunkowe, materiały do plombowania zębów, woski dentystyczne, środki odkażające, środki do zwalczania robactwa, fungicydy, herbicydy.

(111) **173789** (220) 2003 04 23 (210) 263924  
 (151) 2006 03 29 (441) 2003 11 03  
 (732) „HEXAL POLSKA” Spółka z ograniczoną odpowiedzialnością, Warszawa, PL.  
 (540) ALFUHEXAL



(510), (511) **05** produkty farmaceutyczne, weterynaryjne i sanitarne, substancje dietetyczne do celów leczniczych, żywność dla niemowląt, plastry, materiały opatrunkowe, materiały do plombowania zębów, woski dentystyczne, środki odkażające, środki do zwalczania robactwa, fungicydy, herbicydy.

(111) **173790** (220) 2003 04 23 (210) 263925  
(151) 2006 03 29 (441) 2003 11 03  
(732) „HEXAL POLSKA” Spółka z ograniczoną odpowiedzialnością, Warszawa, PL.

(540) SERTAHEXAL

(510), (511) **05** produkty farmaceutyczne, weterynaryjne i sanitarne, substancje dietetyczne do celów leczniczych, żywność dla niemowląt, plastry, materiały opatrunkowe, materiały do plombowania zębów, woski dentystyczne, środki odkażające, środki do zwalczania robactwa, fungicydy, herbicydy.

(111) **173791** (220) 2003 04 25 (210) 264010  
(151) 2006 03 13 (441) 2003 11 03  
(732) P.W. „DENTYLUM” Krzysztof Mikiciuk, Bartoszyce, PL.  
(540)



Kolor znaku: błękitny, niebieski, żółty, zielony, czerwony, czarny, biały  
(531) 1.1.1, 1.3.1, 1.7.3, 2.5.2, 2.5.3, 5.5.19, 5.11.0, 27.5.1, 29.1.2, 29.1.3, 29.1.4  
(510), (511) **03** pasty, proszki, płyny do zębów, **21** szczoteczki do zębów, nici dentystyczne.

(111) **173792** (220) 2003 04 28 (210) 264067  
(151) 2006 04 26 (441) 2003 11 03  
(732) Przedsiębiorstwo Wielobranżowe „KOSZ” Spółka z o.o., Dzielna, PL.  
(540)



Kolor znaku: zielony  
(531) 26.11.3, 27.1.1, 29.1.3  
(510), (511) **06** metalowe akcesoria stolarki budowlanej, **19** drewno: budowlane, częściowo obrobione, obrobione i użytkowe, okna, drzwi i elementy stolarki użytkowej z drewna i materiałów drewnopochodnych, podłogi i schody oraz akcesoria do nich z drewna i materiałów drewnopochodnych, **40** usługi w zakresie obróbki drewna i materiałów drewnopochodnych.

(111) **173793** (220) 2003 04 28 (210) 264091  
(151) 2006 05 29 (441) 2003 11 03  
(732) AGRECOL Jarosław Prymas, Wieruszów, PL.  
(540)

dobrovit

(531) 27.5.5

(510), (511) **01** nawozy rolnicze, nawozy ogrodnicze i inne odżywki dla roślin, **05** środki ochrony roślin.

(111) **173794** (220) 2003 04 29 (210) 264167  
(151) 2006 03 17 (441) 2003 11 03  
(732) CARLSBERG POLSKA Spółka Akcyjna, Warszawa, PL.  
(540)



Kolor znaku: złoty, biały, czerwony, czarny  
(531) 5.7.3, 5.13.1, 19.7.1, 24.1.9, 25.1.15, 27.5.5, 29.1.13  
(510), (511) **32** piwo, napoje piwne, napoje bezalkoholowe, **33** napoje niskoalkoholowe.

(111) **173795** (220) 2003 04 29 (210) 264168  
(151) 2006 03 17 (441) 2003 11 03  
(732) CARLSBERG POLSKA Spółka Akcyjna, Warszawa, PL.  
(540)



Kolor znaku: złoty, czarny, czerwony, biały  
(531) 5.7.3, 5.13.1, 19.7.1, 24.1.9, 25.1.15, 27.5.5, 29.1.13  
(510), (511) **32** piwo, napoje piwne, napoje bezalkoholowe, **33** napoje niskoalkoholowe.

(111) **173796** (220) 2003 04 30 (210) 264244  
(151) 2006 03 28 (441) 2003 11 03  
(732) „REWON” Spółka Akcyjna, Łódź, PL.  
(540)



(531) 2.5.23, 26.1.1  
(510), (511) **16** opakowania i etykiety wyrobów, **25** wyroby pończosznice, skarpetki, rajstopy, rajtuzy.

(111) **173797** (220) 2003 04 30 (210) 264245  
(151) 2006 03 28 (441) 2003 11 03  
(732) „REWON” Spółka Akcyjna, Łódź, PL.  
(540)



(531) 2.5.8

(510), (511) **16** opakowania i etykiety wyrobów, **25** wyroby pończosznice, skarpetki, rajstopy, rajtuzy.

(111) **173798** (220) 2003 04 30 (210) 264246  
 (151) 2006 03 28 (441) 2003 11 03  
 (732) „REWON” Spółka Akcyjna, Łódź, PL.  
 (540)



(531) 2.5.8, 26.4.1

(510), (511) **16** opakowania i etykiety wyrobów, **25** wyroby pończosznice, skarpetki, rajstopy, rajtuzy.

(111) **173799** (220) 2003 05 05 (210) 264339  
 (151) 2006 05 29 (441) 2003 11 17  
 (732) Poznańskie Ośrodki Sportu i Rekreacji, Poznań, PL.  
 (540)



Kolor znaku: niebieski, granatowy

(531) 3.4.11, 27.5.5, 29.1.4

(510), (511) **41** organizacja zawodów sportowych.

(111) **173800** (220) 2003 05 07 (210) 264478  
 (151) 2006 03 24 (441) 2003 11 17  
 (732) BRITISH AMERICAN TOBACCO POLSKA S.A., Augustów, PL.  
 (540)

**codziennie nowa szansa...**

Kolor znaku: złoty, czerwony

(531) 26.4.1, 27.5.1, 29.1.1, 29.1.3

(510), (511) **34** bibułki papierosowe, ustniki z bursztynu do cygarniczek lub lufek, cygara, etui na cygara nie z metali szlachetnych, gilotynki do cygar, pudełka na cygara nie z metali szlachetnych, cygaretki, cygarniczki do papierosów nie z metali szlachetnych, ustniki do cygarniczek papierosowych, fajki, papier higroskopijny do fajek, półki z otworami na fajki, przybory do czyszczenia fajek, filtry papierosowe, kasetki na cygara nie z metali szlachetnych, krzemień, ziola do palenia, papier papierosowy, papierosy, etui na papierosy nie z metali szlachetnych, pudełka na papierosy nie z metali szlachetnych, ustniki papierosowe, papierosy zawierające substytuty nie do celów leczniczych, papierośnice nie z metali szlachetnych, popielniczki nie z metali szlachetnych, pudełka na tytoń nie z metali szlachetnych tytoń, woreczki na tytoń, tytoń do żucia, zapalniczki dla palaczy, zapalaki, kieszonkowe maszynki do skręcania papierosów, pudełka do zapalek nie z metali szlachetnych, stojak do fajek, tabaka, tabakierki nie z metali szlachetnych, zbiorniczki na gaz do zapalniczek.

(111) **173801** (220) 2004 06 04 (210) 281632  
 (151) 2006 03 24 (441) 2004 09 06  
 (732) BAUMA S.A., Warszawa, PL.

(540)

**BAUMA**

Kolor znaku: żółty, czarny

(531) 26.4.2, 26.15.9, 27.5.1, 29.1.13

(510), (511) **06** materiały budowlane metalowe, metalowe: szalunki do betonu, materiały zbrojeniowe dla budownictwa, materiały zbrojeniowe do betonu, rusztowania, pomosty prefabrykowane, drabiny, bariery ochronne, podpory, kosze, rury, złączki, skrzynie, pojemniki, zaciski, siatka druciana, **19** materiały budowlane niemetalowe: rusztowania, pomosty drewniane, szalunki do betonu, zbrojenie dla budownictwa, rury sztywne, dźwigary, belki, materiały konstrukcyjne, kratownice i płyty budowlane z drewna i tworzyw sztucznych, płytki podłogowe, sklejka, drewno budowlane, drewno częściowo obrobione, drewno obrobione, drewno użytkowe, szalunki kartonowe, rury z kartonu, karton budowlany, karton z miazgi drzewnej, kamienie łamane, **35** doradztwo w zarządzaniu i organizacji działalnością gospodarczą, doradztwo specjalistyczne w działalności gospodarczej, usługi w zakresie rachunkowości, doradztwa finansowo-księgowego i inwestycyjnego, ekspertyzy w działalności gospodarczej, usługi w zakresie zaopatrzenia osób trzecich, **37** usługi budowlane i instalacyjne w zakresie budownictwa ogólnego, budownictwa komunikacyjnego i instalacji podziemnych, nadzór budowlany, wynajem maszyn i sprzętu budowlanego, wynajem żurawi, montaż, konserwacja, naprawa i wynajem rusztowań i szalunków, **39** transport sprzętu i materiałów budowlanych, pośrednictwo w transporcie, **40** obróbka drewna, kompletowanie materiałów na zamówienie, **42** doradztwo budowlane, projektowanie budynków, ekspertyzy inżynierskie, projekty techniczne w zakresie szalunków i rusztowań, technologii robót budowlanych, technologii produkcji wyrobów branży metalowej.

(111) **173802** (220) 2004 08 10 (210) 284226  
 (151) 2006 03 17 (441) 2004 11 15  
 (732) BOLIX Spółka Akcyjna, Żywiec, PL.  
 (540)

**BOLIX**

Kolor znaku: czarny, biały, czerwony

(531) 26.4.10, 27.5.1, 29.1.1

(510), (511) **01** żywice akrylowe, spoiwa do betonu, preparaty do konserwacji ceramiki budowlanej, cement, preparaty do konserwacji cementu, kleje do celów przemysłowych, kleje do fliz, tapet, glazury, rozpuszczalniki, preparaty uszczelniające, preparaty do odklejania, silikony, **02** barwniki i farby bielące, preparaty do konserwacji drewna, bejce i barwniki do drewna, lakiery, emalie, farby do celów przemysłowych i budowlanych, środki antykorozyjne i konserwujące, rozcieńczalniki, zaprawy cementowe, **17** folie i materiały izolacyjne i termoizolacyjne, kit, lakiery i farby izolacyjne, wełna szklana i mineralna, **19** izolacje budowlane, tynki, tynki mineralne i akrylowe, zaprawy murarskie, zaprawy klejowe, posadzki, posadzki samopoziomujące, grunty budowlane, cement, **41** organizowanie kursów i szkoleń w zakresie technik budowlanych, izolowania budynków i zastosowania materiałów wykończeniowych.

(111) **173803** (220) 2004 10 07 (210) 286280  
 (151) 2006 05 16 (441) 2005 01 10  
 (732) „MAXCOM” Spółka z o.o., Tychy, PL.  
 (540)

**maxCom**

Kolor znaku: szary, biały

(531) 25.5.1, 27.5.1, 29.1.6

(510), (511) **09** aparaty fotograficzne i kamery cyfrowe, aparaty telewizyjne i monitory w tym z ekranami płaskimi typu LCD, telefony i wideotelefony przewodowe i bezprzewodowe, telefony komórkowe, radiotelefony w tym radiotelefony przenośne, nośniki informacji w tym płyty typu CD i DVD, komputery, komputerowe urządzenia peryferyjne i akcesoria komputerowe, programy komputerowe, urządzenia do nagrywania i/lub odtwarzania informacji w tym odtwarzacze i nagrywarki płyt typu CD i DVD, **11** grzejniki, urządzenia klimatyzacyjne, urządzenia i instalacje do oświetlenia, wentylatory.

(111) **173804** (220) 2004 12 20 (210) 289062  
 (151) 2006 03 02 (441) 2005 04 04  
 (732) Fabryka Wódek „POLMOS ŁAŃCUT” S.A., Łańcut, PL.  
 (540)



Kolor znaku: złoty, żółty, zielony, biały, niebieski, szary, czarny, brązowy  
 (531) 5.7.12, 6.7.25, 24.1.5, 24.9.2, 25.1.5, 25.1.15, 26.4.2, 27.5.1, 29.1.15  
 (510), (511) **33** likiery.

(111) **173805** (220) 2004 12 20 (210) 289063  
 (151) 2006 03 02 (441) 2005 04 04  
 (732) Fabryka Wódek „POLMOS ŁAŃCUT” S.A., Łańcut, PL.  
 (540)



Kolor znaku: złoty, czerwony, brązowy, biały, czarny, zielony, niebieski, szary, pomarańczowy  
 (531) 5.7.11, 6.7.25, 24.1.5, 24.9.2, 25.1.5, 25.1.15, 26.4.2, 27.5.1, 29.1.15  
 (510), (511) **33** likiery.

(111) **173806** (220) 2005 05 27 (210) 295617  
 (151) 2006 03 17 (441) 2005 09 05  
 (732) Fabryka Wódek „POLMOS ŁAŃCUT” Spółka Akcyjna, Łańcut, PL.  
 (540) POLONUS  
 (510), (511) **33** napoje alkoholowe.

(111) **173807** (220) 2005 05 27 (210) 295619  
 (151) 2006 03 17 (441) 2005 09 05  
 (732) Fabryka Wódek „POLMOS ŁAŃCUT” Spółka Akcyjna, Łańcut, PL.

(540)

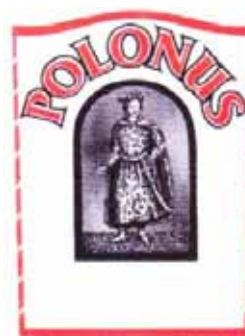

Kolor znaku: czerwony, biały, szary, czarny  
 (531) 2.1.4, 25.1.15, 27.5.1, 29.1.1, 29.1.6  
 (510), (511) **33** napoje alkoholowe.

(111) **173808** (220) 2005 05 27 (210) 295620  
 (151) 2006 03 17 (441) 2005 09 05  
 (732) Fabryka Wódek „POLMOS ŁAŃCUT” Spółka Akcyjna, Łańcut, PL.  
 (540)

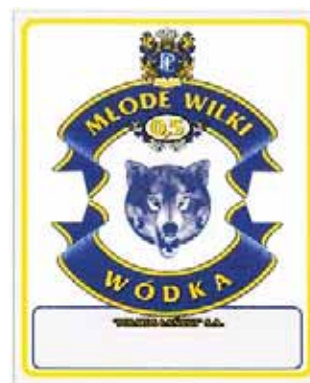

Kolor znaku: czarny, szary, żółty, niebieski, biały  
 (531) 3.1.8, 5.3.15, 9.1.10, 24.0.3, 24.1.5, 25.1.15, 26.1.2, 26.4.2, 27.5.1, 29.1.2, 29.1.4, 29.1.6  
 (510), (511) **33** wódki.

(111) **173809** (220) 2005 06 15 (210) 296538  
 (151) 2006 03 08 (441) 2005 09 19  
 (732) Jurajska Spółdzielnia Pracy, Myszków, PL.  
 (540)



Kolor znaku: biały, granatowy, czerwony, niebieski, szary, zielony  
 (531) 3.11.7, 6.1.1, 6.1.2, 26.1.1, 26.11.3, 26.11.12, 26.11.13, 27.5.1, 29.1.1, 29.1.3, 29.1.4, 29.1.6  
 (510), (511) **32** wody mineralne gazowane i niegazowane, wody i napoje gazowane, wody stołowe i sodowe, napoje owocowe niegazowane, napoje bezalkoholowe, soki owocowe, syropy.

(111) **173810** (220) 2005 06 15 (210) 296536  
 (151) 2006 03 08 (441) 2005 09 19  
 (732) „Jurajska” Spółdzielnia Pracy, Myszków, PL.



(540)



Kolor znaku: biały, granatowy, czerwony, niebieski, szary, zielony  
(531) 3.11.7, 6.11.1, 26.1.1, 26.11.3, 26.11.12, 26.11.13, 27.5.1, 29.1.1, 29.1.3, 29.1.4, 29.1.6

(510), (511) **32** wody mineralne gazowane i niegazowane, wody i napoje gazowane, wody stołowe i sodowe, napoje owocowe niegazowane, napoje bezalkoholowe, soki owocowe, syropy.

(111) **173811** (220) 2005 06 15 (210) 296537  
(151) 2006 03 08 (441) 2005 09 19  
(732) Jurajska Spółdzielnia Pracy, Myszków, PL.  
(540)



Kolor znaku: biały, granatowy, czerwony, niebieski, szary, zielony  
(531) 3.11.7, 6.1.1, 6.1.2, 26.1.1, 26.11.3, 26.11.12, 26.11.13, 27.5.1, 29.1.1, 29.1.3, 29.1.4, 29.1.6

(510), (511) **32** wody mineralne gazowane i niegazowane, wody i napoje gazowane, wody stołowe i sodowe, napoje owocowe niegazowane, napoje bezalkoholowe, soki owocowe, syropy.

(111) **173812** (220) 2005 08 09 (210) 298765  
(151) 2006 04 19 (441) 2005 11 14  
(732) Towarzystwo Handlowo-Udziałowe Drinks & Food Spółka z o.o., Olsztyn, PL.  
(540)

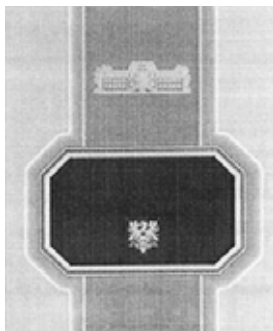

(531) 3.7.2, 7.1.1, 25.1.15  
(510), (511) **32** napoje bezalkoholowe, soki owocowe, soki warzywne, lemoniada, woda mineralna, piwo, **33** napoje alkoholowe, wódka, likiery, whisky, brandy, wino, koktajle, aperitify.

(111) **173813** (220) 2005 11 14 (210) 302185  
(151) 2006 05 10 (441) 2006 02 20

(732) Przedsiębiorstwo Produkcyjno-Usługowo-Handlowe „RENOMA” Stanisław Gleńsk, Rybnik, PL.  
(540)



Kolor znaku: biały, czarny

(531) 27.5.1, 29.1.12

(510), (511) **06** elementy złączne, odkuwki, odlewy, materiały walcowane, **07** maszyny górnicze, maszyny transportowe, podzespoły maszyn, części, **37** naprawa i regeneracja maszyn górniczych i ich podzespołów, **40** usługi obróbki materiałów.

(111) **173814** (220) 2003 05 14 (210) 264713  
(151) 2006 05 22 (441) 2003 11 17  
(732) S & S HOUSEWARE Sp. z o.o., Warszawa, PL.  
(540)



(531) 24.9.3, 26.1.1, 27.5.1

(510), (511) **18** torby podróżne, walizki, **24** narzuty na łóżka, poszewki, koce, **25** apaszki, bielizna, bielizna osobista, bielizna pościelowa, bluzki, bluzy, botki, buty sznurowane, czapki, czapki bez daszka, czapki z daszkiem, futra sztuczne, getry, gimnastyczne pantofle, kamizelki, kąpielowe klapki, kąpielowe pantofle, kąpielowe płaszcze, kombinezony (odzież), konfekcja odzieżowa, koszule męskie, koszulki (bielizna), majtki, odzież dżinsowa dziecięca, obuwie sportowe, obuwie plażowe, odzież sportowa, odzież wodoodporna (kurtki wiatrówek), odzież z imitacji skóry, odzież ze skóry, pantofle ranne, piżamy, pulowery, rękawiczki, rękawice (odzież), sandały, skarpetki, slipy, spodnie, spodnie dżinsowe, spódnice, sukienki, swetry, szale, szaliki, szlafroki, śpioszki dziecięce.

(111) **173815** (220) 2003 05 20 (210) 265005  
(151) 2006 06 05 (441) 2003 12 01  
(732) POLCHARM, Anna Godek, Wiązowna, PL.  
(540) INTERCHARM  
(510), (511) **03** produkty perfumeryjne, kosmetyki, **35** targi, wystawy organizowane w celach handlowych i reklamowych.

(111) **173816** (220) 2003 05 20 (210) 265011  
(151) 2006 05 22 (441) 2003 12 01  
(732) YKK CORPORATION, Tokio, JP.  
(540)



(531) 26.3.1, 27.5.1

(510), (511) **26** zamki błyskawiczne, zapięcia składające się z haczyka i pętliki, zapięciaregulowane, guziki, zatrzaski, guziki zatrzaski, guziki na nóżce, sprzączki, haftki, dziurki do odzieży, dziurki do butów, zapięcia do szelek, uchwyty z taśmy, zapięcia zatrzaskowe z haczykiem, zapięcia obrotowe z haczykiem, ograniczniki do sznurków, zakończenia sznurków, wstążki, wstążki elastyczne, taśmy, taśma tapicerska, poduszki do odzieży, łatki ozdobne, oploty, szpilki i igły.



(111) **173817** (220) 2003 05 20 (210) 265021  
 (151) 2006 05 22 (441) 2003 12 01  
 (732) Smyk Sp. z o.o., Warszawa, PL.  
 (540)

Trend-i

(531) 24.17.1, 27.5.1  
 (510), (511) **25** berety, bezrękawniki, bielizna, biustonosze, bluzki koszulowe, boty, bryczesy, cholewki do butów, buty, buty sportowe, buty sznurowane, chusty, czapki, daszki do czapek, drewniaki, odzież z dzianiny, majtki dla dzieci, dżerseje, espadryle, etole, fartuchy, fulary, futra, garnitury, getry, halki, kalesony, kalosze, kamasze, kamizelki, kapelusze, kaptury do ubrań, kostiumy kąpielowe, pantofle kąpielowe, płaszcze kąpielowe, slipy kąpielowe, kąpielówki, kołnierze, kołnierzyki, kombinezony, koszule, koszulki gimnastyczne, krawaty, kurtki wełniane lub futrzane z kapturem, leginsy, liberie, majtki, mantyle, marynarki, mitry, mufki, mundury, mycki, nakrycia głowy, napiętki do pończoch, nauszniki, paski do obuwia, pałta, pantofle domowe, paski, peleryny, piżamy, płaszcze, podkoszulki, pończochy, wyroby z pończosznictwa, prochowce, pulowery, rajstopy, rajtuzy, rękawiczki, serwetki dla dzieci z materiałów tekstylnych, skarpetki, odzież ze skóry, odzież na gimnastykę, odzież papierowa, odzież wodoodporna, odzież z imitacji skóry, slipy, spodnie, koszulki sportowe, spódnice, staniczki, staniki, stroje na maskaradę, sukienki, swetry, szale, szaliki, szarfy stosowane do ubrań, szelki, szlafroki, śliniaki niepapierowe, śniegowce, trykoty, t-shirty, zakłady.

(111) **173818** (220) 2003 05 20 (210) 265022  
 (151) 2006 05 22 (441) 2003 12 01  
 (732) Smyk Sp. z o.o., Warszawa, PL.  
 (540)

Trend-i  
 COLLECTION

(531) 26.11.1, 27.5.1  
 (510), (511) **25** berety, bezrękawniki, bielizna, biustonosze, bluzki koszulowe, boty, bryczesy, cholewki do butów, buty, buty sportowe, buty sznurowane, chusty, czapki, daszki do czapek, drewniaki, odzież z dzianiny, majtki dla dzieci, dżerseje, espadryle, etole, fartuchy, fulary, futra, garnitury, getry, halki, kalesony, kalosze, kamasze, kamizelki, kapelusze, kaptury do ubrań, kostiumy kąpielowe, pantofle kąpielowe, płaszcze kąpielowe, slipy kąpielowe, kąpielówki, kołnierze, kołnierzyki, kombinezony, koszule, koszulki gimnastyczne, krawaty, kurtki wełniane lub futrzane z kapturem, leginsy, liberie, majtki, mantyle, marynarki, mitry, mufki, mundury, mycki, nakrycia głowy, napiętki do pończoch, nauszniki, paski do obuwia, pałta, pantofle domowe, paski, peleryny, piżamy, płaszcze, podkoszulki, pończochy, wyroby z pończosznictwa, prochowce, pulowery, rajstopy, rajtuzy, rękawiczki, serwetki dla dzieci z materiałów tekstylnych, skarpetki, odzież ze skóry, odzież na gimnastykę, odzież papierowa, odzież wodoodporna, odzież z imitacji skóry, slipy, spodnie, koszulki sportowe, spódnice, staniczki, staniki, stroje na maskaradę, sukienki, swetry, szale, szaliki, szarfy stosowane do ubrań, szelki, szlafroki, śliniaki niepapierowe, śniegowce, trykoty, t-shirty, zakłady.

(111) **173819** (220) 2003 06 11 (210) 266065  
 (151) 2006 05 16 (441) 2003 12 15  
 (732) Przedsiębiorstwo Produkcyjno-Handlowo-Usługowe „DOLMAR” Ryszard, Lidia, Artur Dobień Spółka Jawna w Donaborowie, Donaborów, PL.

(540)



Kolor znaku: czerwony, żółty, brązowy, biały  
 (531) 26.5.2, 27.5.1, 29.1.14  
 (510), (511) **20** meble pokojowe, meble kuchenne, meble biurowe, krzesła, fotele, kanapy, segmenty, komody, szafy, stoły, ławy.

(111) **173820** (220) 2003 06 16 (210) 266277  
 (151) 2006 06 06 (441) 2003 12 29  
 (732) THE BODY SHOP INTERNATIONAL PLC, Littlehampton, GB.  
 (540)



(531) 26.2.1  
 (510), (511) **03** perfumy, mydła, szampony, kosmetyki, niemedyczne preparaty toaletowe, środki koloryzujące do włosów, odżywki do włosów, farby do włosów, lotiony do włosów lub preparaty do modelowania włosów, dezodoranty, depilatory, antyperspiranty, talk kosmetyczny, preparaty do opalania, preparaty pielęgnacyjne do opalania, blokery przeciwsłoneczne, niemedyczne preparaty do masażu, dodatki do kąpiel, włączając olejki lub sole do kąpiel nie do celów medycznych, preparaty do golenia, lakier do paznokci, pumeks, patyczki kosmetyczne, wata do celów kosmetycznych, perfumeryjne produkty zapachowe, pot pourri, puder nasycony do celów kosmetycznych, preparaty ścierające do celów osobistych.

(111) **173821** (220) 2005 06 06 (210) 296063  
 (151) 2006 07 07 (441) 2005 09 19  
 (732) Fabryka Kosmetyków „POLLENA-EWA” Spółka Akcyjna Łódź, PL.  
 (540)



(531) 26.1.2, 26.4.4, 26.4.6, 27.5.1  
 (510), (511) **03** środki kosmetyczne, perfumeryjne i higieniczne do pielęgnacji ciała, rąk, paznokci i włosów, kosmetyczne: kremy, mleczka, olejki, balsamy i emulsje do opalania i po opalaniu, przyspieszacze opalania i samoopalacze jako preparaty kosmetyczne, kosmetyczne środki zapobiegające niekorzystnym skutkom promieniowania słonecznego, **05** lecznicze środki służące do zapobiegania niekorzystnym skutkom promieniowania słonecznego.

(111) **173822** (220) 2005 06 06 (210) 296066  
 (151) 2006 07 07 (441) 2005 09 19  
 (732) Fabryka Kosmetyków „POLLENA-EWA” Spółka Akcyjna, Łódź, PL.  
 (540)



(531) 24.17.2, 26.1.1, 26.13.25, 27.5.1

(510), (511) **03** środki higieniczne do pielęgnacji zębów i jamy ustnej, **05** środki lecznicze do pielęgnacji zębów i jamy ustnej.

(111) **173823** (220) 2004 11 26 (210) 288135  
 (151) 2006 04 12 (441) 2005 03 07  
 (732) Przedsiębiorstwo Produkcyjno-Handlowo-Uslugowe „LUMAR” Lucjan Walkowicz, Byczyna, PL.  
 (540)



Kolor znaku: biały, czerwony, jasnoniebieski, zielony, jasnozielony, żółty

(531) 5.1.9, 7.1.8, 9.1.7, 26.1.2, 27.5.1, 29.1.15  
 (510), (511) **30** batony lukrecyjne, biszkopty, słodczyce ozdobne na choinkę, ciasteczka, ciastka, ciasto z owocami, ozdoby jadalne do ciastka, aromaty do ciastka, ciasto w proszku, ciasto z owocami, cukierki, czekolada, herbatniki, herbatniki petit-beurre, kakao, wyroby z kakao, karmelki, drażetki, krakersy, makaroniki jako wyroby cukiernicze, mięta do wyrobów cukierniczych, cukierki miętowe, wyroby cukiernicze na bazie migdałów, miód, muesli, wyroby cukiernicze na bazie orzeszków arachidowych, ozdoby do ciast, pasta migdałowa, pastylki cukiernicze, piernik, pomadki, pralinki, słodczyce, słodziki naturalne, sól do celów spożywczych, suchary, wafle, płatki zbożowe, płatki kukurydziane, płatki owsiane, wyroby cukiernicze, chałwa, polewa kakaowa, pomada, wyroby oblewane masą karmelową, wyroby z mas tłustych, marcepan, wyroby z tłuszczu kakaowego, wyroby w czekoladzie, wyroby czekoladowane, cukierki czekoladowane o rdzeniu miękkim, cukierki czekoladowane o rdzeniu z karmelków nadziewanych, drażetki czekoladowane o rdzeniu miękkim, drażetki czekoladowane, herbatniki czekoladowane, pierniki czekoladowane i wafle czekoladowane.

(111) **173824** (220) 2001 06 11 (210) 236804  
 (151) 2006 05 30  
 (732) Sage Software SB Inc., Norcross, US.  
 (540)

# ACT!

(531) 24.17  
 (510), (511) **09** programy komputerowe stosowane w dziedzinie zarządzania przedsiębiorstwem oraz sprzedawane z nimi jako komplet podręczniki.

(111) **173825** (220) 2001 07 10 (210) 238021  
 (151) 2006 04 12  
 (732) Centrax Limited, Newton Abbot, GB.  
 (540) CENTRAX  
 (510), (511) **07** turbinowe silniki gazowe, kompresory do stosowania w gazowych silnikach turbinowych, maszyny do wytwarzania łopatek i skrzydeł do turbin gazowych, generatory elektryczne, mechaniczne, hydrauliczne i pneumatyczne urządzenia kontrolne i monitorujące maszyny, motory i silniki, łopatki i skrzydła do turbin gazowych, **11** urządzenia do wytwarzania ciepła i pary oraz części do nich.

(111) **173826** (220) 2001 09 24 (210) 241032  
 (151) 2005 10 20 (441) 2002 03 25

(732) Trasa Świętokrzyska Spółka z o.o., Warszawa, PL.

(540) Most Świętokrzyski  
 (510), (511) **35** usługi reklamowe - rozpowszechnianie materiałów reklamowych, wypożyczanie materiałów reklamowych, **41** fotoreportaże, **42** zarządzanie prawami autorskimi.

(111) **173827** (220) 2001 11 08 (210) 242648  
 (151) 2006 04 27 (441) 2002 05 20  
 (732) Mars U.K. Limited, Slough, GB.  
 (540)

Kolor znaku: granatowy, biały, czerwony

(531) 26.1, 27.5, 29.1  
 (510), (511) **09** urządzenia do obsługi i transmisji informacji, aparaty i przyrządy naukowe, żeglarskie, geodezyjne, elektryczne, pomiarowe, sygnalizacyjne, fotograficzne i kinematograficzne, wagowe, kontrolne, do ratowania życia i do celów dydaktycznych, również bezprzewodowe, urządzenia z funkcją mowy zawarte w kl. 9, kasy sklepowe, maszyny liczące, gaśnice, komputery, elektroniczne aparaty i przyrządy, monitory ekranowe i urządzenia drukujące, CD-Romy, taśmy, dyski, kasety, przewody zawarte w kl. 9, mikrofilmy przygotowane do prezentacji, oprogramowanie komputerowe, urządzenia do przeprowadzania transakcji monetarnych za pomocą kart lub nośników danych, aparaty do odbioru płatności gotówkowych oraz do rejestracji i/lub uznawania płatności gotówkowych w urządzeniach pamięciowych, kartach i nośnikach danych, urządzenia, karty i nośniki danych odczytywalne maszynowo do systemów płatności bezgotówkowych, urządzenia uruchamiane za pomocą monety i/lub żetonu i/lub biletu i/lub banknotu, urządzenia do sortowania, identyfikacji, określania ilości, testowania, dozowania lub odrzucania monet, żetonów, biletów, banknotów lub innych nośników wartości, urządzenia do umieszczania i wymiany liczby i klasyfikacji monet, żetonów, biletów, banknotów i innych nośników wartości, urządzenia i przyrządy do zmiany wartości cyfrowych w informację graficzną, monitory ekranowe i drukarki do w/w urządzeń, części i osprzęt do wszystkich w/w towarów, **16** papier, karton, tektura oraz wyroby z tych materiałów, nalepki na bagaż, znaczki do kłapy, karty wizytowe stawiane przed nakryciem, karty z menu, serwetki, karty informacyjne, materiały piśmienne, druki, książki, almanachy, znaki informacyjne, kalendarze, fotografie, karty dla kolekcjonerów, w tym karty do wymieniania się, nalepki i albumy na nalepki, nalepki na zderzaki, książki adresowe, terminarze, podkładki i bloki do pisania, mapy drogowe, zestawy do malowania, drukowania lub rysowania, podręczniki instruktażowe, plany, wykresy, plakaty, linijki, ołówki, przybory do pisania, torebki plastikowe, materiały do pakowania, materiały szkoleniowe i instruktażowe, książki telefoniczne, przewodniki, papierowe podkładki pod naczynia, papierowe pojemniki na żywność i na napoje, komiksy, książki z obrazkami, pomoce dla artystów, kredki świecowe, markery, kredki ołówkowe, farby, długopisy, gumki do ścierania, piórniki, segregatory pierścieniowe, kołnotatniki, notatniki, okładki na książki, zakładki do książek, papier do pisania, koperty, karty do notowania, karty okolicznościowe, karty pocztowe, notesy, bloczki do zapisywania informacji, pamiętniki, pieluszki jednorazowe, tablice szkolne, albumy, sprzęt biurowy z wyjątkiem mebli, obrusy papierowe, bielizna stołowa z papieru, maty i serwetki papierowe na stół, dekoracje stołowe z papieru lub kartonu, pudełka kartonowe lub tekturowe, modele papierowo-kartonowe lub kartonowe, przywieszki plastikowe, obrazy, gazety, publikacje periodyczne, historyjki obrazkowe lub inne dzieła artystyczne do reprodukcji, **35** konsultacje, usługi marketingowe i doradztwo dotyczące organizacji i zarządzania przedsięwzięciami handlowymi, gospodarczymi i przemysłowymi, badania rynku, wydzierżawianie maszyn sprzedających, **36** wydzierżawienie urządzeń do zatwierdzania monet i banknotów, **37** instalacje i naprawy, usługi konserwacyjne zawarte w kl. 37, **42** franchising dotyczący stosowania własności intelektualnej, testowanie sprzętu elektronicznego, programowanie komputerowe oraz tworzenie i projektowanie programów komputerowych,

usługi konsultacyjne w odniesieniu do sprzętu komputerowego i oprogramowania komputerowego, wydzierżawienia czasu dostępu do komputerowych baz danych, usługi badawcze, usługi w zakresie projektowania zawarte w kl.42.

(111) **173828** (220) 2001 12 27 (210) 244707  
(151) 2006 05 11 (441) 2002 07 01  
(732) BERU AG, Ludwigsburg, DE.  
(540)



(531) 18.1, 27.5  
(510), (511) **07** systemy zapłonowe, cewki zapłonowe, świece zapłonowe, świece żarowe, systemy startowe do silników, narzędzia do montażu i składania wyżej wymienionych towarów zawarte w tej klasie.

(111) **173829** (220) 2002 01 18 (210) 245417  
(151) 2006 05 30 (441) 2002 07 29  
(732) RESTAURACJA DOM POLSKI, Warszawa, PL.  
(540) Restauracja Dom Polski  
(510), (511) **43** prowadzenie restauracji.

(111) **173830** (220) 2002 02 05 (210) 246103  
(151) 2006 05 30 (441) 2002 08 12  
(732) GE Helthcare Limited, Little Chalfont, GB.  
(540) SPIN SIGNAL

(510), (511) **01** chemikalia i odczynniki chemiczne stosowane w przemyśle, w pracach naukowych i badawczych, preparaty biochemiczne i biologiczne stosowane w przemyśle oraz w pracach naukowych i badawczych, preparaty chemiczne do celów naukowych, preparaty diagnostyczne do celów naukowych, promieniotwórcze pierwiastki, izotopy, preparaty i odczynniki stosowane w przemyśle oraz pracach badawczych i naukowych, gazy i mieszaniny gazów do celów przemysłowych, badawczych i naukowych, **05** farmaceutyczne i weterynaryjne preparaty, lekarstwa i substancje, diagnostyczne środki, preparaty i substancje do celów medycznych, wszystkie wyżej wymienione towary nie są przeznaczone do celów dentystrycznych i pielęgnacji jamy ustnej, środki kontrastowe do obrazowania medycznego, diagnostyczne środki skanujące stosowane in vivo, produkty radiofarmaceutyczne, radioaktywne źródła i standardy stosowane w medycynie nuklearnej, gazy i mieszaniny gazów do obrazowania medycznego, **09** aparaty i przyrządy stosowane w pracach naukowych, badaniach i w przemyśle, aparaty i przyrządy pomiarowe, aparaty i przyrządy obrazujące, aparaty i przyrządy radiologiczne, komputery i drukarki oraz oprogramowanie i programy komputerowe stosowane z nimi, naczynia szklane oraz części i osprzęt do wszystkich w/w towarów, **10** aparaty i instrumenty chirurgiczne, medyczne i weterynaryjne z wyłączeniem aparatów i instrumentów dentystrycznych oraz lusterek dentystrycznych, zestawy diagnostyczne do testowania w celach medycznych, aparaty i instrumenty do diagnostyki medycznej, aparaty radiologiczne do celów diagnostycznych i medycznych, medyczne aparaty rentgenowskie oraz części i osprzęt do w/w towarów, **41** usługi edukacyjne w dziedzinie obrazowania i diagnostyki medycznej, prowadzenie seminariów, konferencji, sympozjów i warsztatów szkoleniowych odnoszących się do przemysłu farmaceutycznego i przeznaczonych dla lekarzy i pracowników firm farmaceutycznych, usługi szkoleniowe dotyczące w/w, **42** usługi badawcze i rozwojowe, usługi konsultacyjne dotyczące badań chemicznych i farmaceutycznych, usługi konsultacyjne dotyczące wynalazków i oceny leków oraz związków posiadających właściwości diagnostyczne, profilaktyczne i/lub terapeutyczne, pomoc techniczna w dziedzinie farmaceutycznej i nauk biologicznych, usługi analityczne w dziedzinie medycyny, preparatów farmaceutycznych i biochemii, usługi naukowe biotechnologiczne, usługi doradcze odnoszące się do w/w, **44** medyczne usługi diagnostyczne, usługi w zakresie obrazowania medycznego.

(111) **173831** (220) 2002 02 26 (210) 246950  
(151) 2006 06 02 (441) 2002 09 09  
(732) POCZTA KWIATOWA Spółka z o.o., Warszawa, PL.  
(540) INTERFLOR  
(510), (511) **39** dostarczanie kwiatów, również zamówionych korespondencyjnie lub za pośrednictwem telekomunikacji i sieci Internet, **42** usługi w zakresie architektury, tworzenia i utrzymywania stron internetowych, **44** dekorowanie kwiatami wnętrz i wystaw innych niż sklepowe.

(111) **173832** (220) 2002 03 14 (210) 247753  
(151) 2006 05 30 (441) 2002 09 23  
(732) Colgate-Palmolive Company, New York, US.  
(540) POWDER SOFT  
(510), (511) **03** środki pielęgnacji osobistej do stosowania pod pachy, mianowicie dezodoranty i antyperspiranty w postaci stałej, płynnej, żelu, kremu, lotionu i aerozolu.

(111) **173833** (220) 2002 03 21 (210) 248069  
(151) 2006 05 09 (441) 2002 09 23  
(732) ARKA FILM Spółka z o.o., Warszawa, PL.  
(540)



Kolor znaku: czerwony, czarny  
(531) 23.1, 27.5, 29.1  
(510), (511) **41** produkcja filmu.

(111) **173834** (220) 2002 04 04 (210) 248725  
(151) 2006 04 25 (441) 2002 10 07  
(732) Heineken Italia S.p.A., Pollein, IT.  
(540)



(531) 18.3, 25.1, 26.1, 26.11, 27.5  
(510), (511) **32** piwo.

(111) **173835** (220) 2002 04 04 (210) 248727  
(151) 2006 04 25 (441) 2002 10 07  
(732) Heineken Italia S.p.A., Pollein, IT.  
(540)



(531) 2.1, 8.7, 11.3, 25.1, 26.1, 27.5  
(510), (511) **32** piwo.



(111) **173836** (220) 2002 07 19 (210) 253106  
 (151) 2006 05 22 (441) 2003 01 27  
 (732) AGORA S.A., Warszawa, PL.  
 (540)



(531) 18.1, 27.5  
 (510), (511) **16** gazety, czasopisma, magazyny, komiksy, albumy, książki, podręczniki, biuletyny, mapy i atlasy, druki, afisze (plakaty), **35** usługi reklamowe, ogłoszenia prasowe, reklamy telewizyjne i radiowe, reklamy on-line w sieci komputerowej, internetowej i korespondencyjne, rozpowszechnianie materiałów reklamowych, agencje reklamowe, badania opinii, badanie rynku, sondaże opinii, marketing, usługi w zakresie public relations, aukcje publiczne, komercyjne agencje informacyjne, organizowanie wystaw i targów w celach handlowych lub reklamowych, tworzenie komputerowych baz danych, zarządzanie, sortowanie, kompilacja informacji i udostępnianie komputerowych baz danych, **38** agencje informacyjne i agencje prasowe, rozpowszechnianie programów (audycji) radiowych i telewizyjnych, telewizja kablowa, usługi telefonii stacjonarnej i telegrafii, udostępnianie połączeń telekomunikacyjnych z globalną siecią komputerową, umożliwianie dostępu do globalnej sieci komputerowej dla użytkowników (ISP), przesyłanie informacji tekstowej i obrazowej przy pomocy komputerów, poczta elektroniczna, **41** publikacja gazet, czasopism oraz magazynów on-line, usługi w zakresie fotografii, reportaże fotograficzne, publikowanie książek oraz książek elektronicznych, publikowanie tekstów innych niż reklamowe, montaż programów radiowych i telewizyjnych, produkcja programów radiowych i telewizyjnych, produkcja i rozpowszechnianie nagrań dźwiękowych, produkcja i rozpowszechnianie filmów i nagrań wideo, organizowanie i realizacja spektakli, widowisk oraz imprez rozrywkowych, organizowanie wystaw kulturalnych i edukacyjnych, organizowanie konkursów edukacyjnych lub rozrywkowych, agencje fotograficzne, usługi w zakresie wykonywania zdjęć.

(111) **173837** (220) 2002 08 12 (210) 253971  
 (151) 2006 04 27 (441) 2003 02 24  
 (732) Kubiak Sp. z o.o., Wrocław, PL.  
 (540)



(531) 8.1, 27.5  
 (510), (511) **30** chleb.

(111) **173838** (220) 2002 08 12 (210) 253973  
 (151) 2006 04 19 (441) 2003 02 24  
 (732) Kubiak Sp. z o.o., Wrocław, PL.  
 (540) komiśniak  
 (510), (511) **30** chleb.

(111) **173839** (220) 2002 10 22 (210) 256556  
 (151) 2006 04 06 (441) 2003 05 05  
 (732) Dell Inc., Round Rock, US.  
 (540) DELL AXIM  
 (510), (511) **09** sprzęt komputerowy i komputery podręczne, osobisty asystent cyfrowy jako urządzenie elektroniczne, organizery elektroniczne, notatniki elektroniczne, urządzenia zewnętrzne komputerów, zwłaszcza modemy, karty pamięci, karty modułów pamięciowych, karty inteligentne, baterie, ładowarki baterii, cyfrowe przyrządy zapisujące dźwięk, cyfrowe przyrządy odczytujące dźwięk, przyrządy odtwarzające mp3, słuchawki, torby przenośne stanowiące integralną część wymienionych urządzeń, adaptory zasilania, klawiatury, skanery, zespoły pośrednie doładowywania i łączenia z innymi urządzeniami i zespołami zewnętrznymi, kable i złącza

dla powyższych towarów oraz instrukcje szkoleniowe sprzedawane razem ze wszystkimi powyższymi towarami.

(111) **173840** (220) 2002 10 28 (210) 256783  
 (151) 2006 04 19 (441) 2003 05 05  
 (732) Przedsiębiorstwo Produkcji Farmaceutycznej HASCO-LEK S.A., Wrocław, PL.  
 (540) GRIPPOKAPS  
 (510), (511) **05** produkty farmaceutyczne.

(111) **173841** (220) 2002 10 28 (210) 256814  
 (151) 2006 04 26 (441) 2003 05 05  
 (732) Masonite International Corporation, Mississauga, CA.  
 (540)

## MASONITE

(531) 27.5  
 (510), (511) **06** drzwi metalowe, futryny drzwiowe z metalu, drzwi metalowe z częściowo zamocowanymi okuciami, drzwiowe okładziny metalowe, żaluzje metalowe do drzwi i do naświetli drzwiowych, drzwi metalowe wstępnie wykończone, **19** drzwi niemetalowe, okładziny drzwiowe niemetalowe, drzwi niemetalowe z częściowo zamocowanymi okuciami, okładziny drewniane, ozdobne opaski drzwiowe i okienne, płyty pilśniowe miękkie, płyty pilśniowe twarde, elementy wykończeniowe wewnątrz, profilowane elementy dekoracyjne elewacji budynku, okładziny zewnętrzne niemetalowe, futryny drzwiowe niemetalowe, wstępnie wykończone drzwi niemetalowe, okładzinowe płyty pilśniowe, płyty przylepne, panele ognioodporne, podpory dachowe, elementy stolarki, boazeria, drzwi w stanie surowym do formowania, płytki sufitowe, naświetla drzwiowe, naświetla górne, listwy wpuszczane w spoinę muru do mocowania stolarki, naświetla boczne, tafle szklane, szyby zespolone, żaluzje niemetalowe do drzwi i do naświetli drzwiowych, bloczki szklane.

(111) **173842** (220) 2003 01 13 (210) 259701  
 (151) 2006 05 10 (441) 2003 07 14  
 (732) Mars, Incorporated., McLean, US.  
 (540) NATURE'S TREETS

(510), (511) **29** mięso, ryby, drób i dziczyzna, owoce morza, owoce i warzywa konserwowane, suszone, gotowane lub przetworzone, preparaty zawarte w tej klasie ze wszystkich w/w produktów, produkty mleczne, musy, pianki, napoje mleczne, smakowe napoje mleczne, napoje z produktów mlecznych, zupy, słodkie i pikantne pasty do pieczywa, sałatki, nadzienia, przekąski, substancje białkowe, żywność z w/w produktów zawartych w kl. 29, **30** ryż, makarony, produkty zbożowe śniadaniowe i preparaty zbożowe, herbata, kawa, kakao, czekolada do picia, esencje kawowe, ekstrakty kawowe, mieszanki kawy i cykorii, cykoria i mieszanki cykorii, wszystkie w/w stosowane jako substytuty kawy, niemedyczne słodzące, ciasteczka, ciastka, herbatniki, lód, lody, produkty lodowe, mrożone jogurty, mrożone słodzące, pianki i musy, sorbety, chleb, ciasta, słodkie i pikantne pasty do pieczywa, przekąski sporządzone z produktów zawartych w kl. 30 lub w większości tych produktów, czekolada, pizza, spody do pizzy, sosy i dodatki do pizzy, sosy do makaronów i do ryżu, dresingi do sałatek, majonezy, sosy, żywność z w/w produktów zawartych w klasie 30.

(111) **173843** (220) 2003 01 30 (210) 260399  
 (151) 2006 05 16 (441) 2003 08 11  
 (732) WYDAWNICTWO STEINBORN Spółka Jawna, Gdynia, PL.  
 (540)



Kolor znaku: czarny, szary, czerwony, żółty  
 (531) 27.5.5, 27.5.11, 29.1.1, 29.1.2, 29.1.8



(510), (511) **16** afisze, atlasy, broszury, wydruki na nośniku papierowym stanowiące wizualizację internetowej witryny ogłoszeniowej, fotografie, litografie, kolaże fotograficzne i video graficzne, kalendarze, terminarze, rysunki, kalki techniczne, przeźrocza, koperty, papiery, książki, papiery firmowe, wydruki komputerowe, prospekty, kartki, kartoteki, pamiątkarskie gadzety z papieru i celulozy, **35** agencje reklamowe, marketingowe i informacji handlowej i usługowej, gromadzenie i dystrybucja dla potrzeb osób trzecich materiałów reklamowych i ofertowych, opracowywanie (redagowanie) tekstów publicystycznych dla potrzeb reklamowych, powielanie dokumentacji, organizowanie i prowadzenie pokazów i ekspozycji materiałów reklamowych, zarządzanie zbiorami informatycznymi dla potrzeb osób trzecich, prowadzenie biur redakcyjnych dla potrzeb osób trzecich w oparciu o wydawniczą i internetową witrynę ogłoszeniową, usługi administrowania wystawami, ekspozycjami i podobnymi obiektami użyteczności zbiorowej, usługi w zakresie poszukiwania i dostarczania osobom trzecim informacji specjalistycznych związanych z działalnością komercyjną lub gospodarczą w odległych lub rozproszonych bazach danych komputerowych i w internetowych, **38** przesyłanie wiadomości, informacji oraz ofert towarowo-usługowych za pośrednictwem poczty elektronicznej i internetu.

(111) **173844** (220) 2003 02 06 (210) 260686  
 (151) 2006 06 02 (441) 2003 08 11  
 (732) Przedsiębiorstwo „PRIMA” Spółka Akcyjna, Poznań, PL.  
 (540)



Kolor znaku: żółty i odcienie, czarny, biały  
 (531) 27.5.3, 29.1.2

(510), (511) **30** kawa, także kawa w opakowaniach z filtrem, napoje na bazie kawy, ekstrakty kawy, kawa instant, substytuty kawy, mikstury kawy i substytutów kawy.

(111) **173845** (220) 2003 02 10 (210) 260838  
 (151) 2006 04 05 (441) 2003 08 11  
 (732) PepsiCo, Inc., Purchase, US.  
 (540)



Kolor znaku: czerwony, niebieski, biały, czarny  
 (531) 24.15.2, 26.15.1, 27.5.1, 29.1.13

(510), (511) **32** wody mineralne gazowane i niegazowane oraz inne napoje bezalkoholowe, owocowe i warzywne napoje oraz soki, sypy, koncentraty i inne produkty do przygotowywania napojów.

(111) **173846** (220) 2003 02 19 (210) 261241  
 (151) 2006 04 03 (441) 2003 08 25  
 (732) „ZIAJA Ltd” Zakład Produkcji Leków Spółka z o.o., Gdańsk-Matarnia, PL.  
 (540) zaja

(510), (511) **01** produkty i półprodukty stosowane w przemyśle i pracach badawczych, **03** produkty kosmetyczne, środki do mycia i pielęgnacji włosów, środki do pielęgnacji skóry, środki do mycia, preparaty kosmetyczne do kąpieli, kosmetyczne środki upiększające, antyperspiranty, dezodoranty osobiste, środki perfumeryjne, olejki eteryczne, środki do pielęgnacji rąk, środki do pielęgnacji stóp, środki do czyszczenia i pielęgnacji zębów, środki do pielęgnacji jamy ustnej, chusteczki nasączone płynami kosmetycznymi, środki toaletowe, **05** produkty farmaceutyczne, produkty kosmetyczne o działaniu leczniczym, produkty higieniczne, środki sanitarne stosowane w lecznictwie i higienie osobistej.

(111) **173847** (220) 2003 02 28 (210) 261614  
 (151) 2006 04 24 (441) 2003 09 08  
 (732) Rempuszewski i Syn Spółka Jawna, Łódź, PL.  
 (540) FUTURA 2001  
 (510), (511) **11** nawietrznik wielokierunkowy regulowany i filtrujący.

(111) **173848** (220) 2003 02 28 (210) 261615  
 (151) 2006 04 24 (441) 2003 09 08  
 (732) Rempuszewski i Syn Spółka Jawna, Łódź, PL.  
 (540) TURBOTOP  
 (510), (511) **11** wywietrznik turbinowy wielowlotowo-wylotowy.

(111) **173849** (220) 2003 03 12 (210) 262179  
 (151) 2006 04 03 (441) 2003 09 22  
 (732) „ZIAJA Ltd” Zakład Produkcji Leków Sp. z o.o., Gdańsk-Matarnia, PL.  
 (540) hokus pokus

(510), (511) **03** produkty kosmetyczne do pielęgnacji dzieci i niemowląt: środki do mycia i pielęgnacji włosów, środki do pielęgnacji ciała, kremy, balsamy, mleczka, emulsje, maści kosmetyczne, kremy przeciw oparzeniom dla dzieci i niemowląt, olejki i oliwki do pielęgnacji ciała, mydła i preparaty kosmetyczne do kąpieli, środki do czyszczenia zębów i pielęgnacji jamy ustnej dla dzieci, chusteczki nasączone płynami kosmetycznymi, kremy przeciw rozstępom, **05** produkty kosmetyczne o działaniu leczniczym dla dzieci i niemowląt, lecznicze środki do czyszczenia zębów i pielęgnacji jamy ustnej dla dzieci, produkty higieniczne.

(111) **173850** (220) 2003 03 21 (210) 262589  
 (151) 2006 05 23 (441) 2003 09 22  
 (732) Zakłady Tłuszczowe Kruszwica S.A., Kruszwica, PL.  
 (540)



Kolor znaku: granatowy, żółty, pomarańczowy, czerwony, biały, zielony, brązowy, różowy, czarny  
 (531) 8.7.7, 25.1.15, 27.5.1, 29.1.15  
 (510), (511) **29** oleje jadalne.

(111) **173851** (220) 2003 03 21 (210) 262590  
 (151) 2006 05 23 (441) 2003 09 22  
 (732) Zakłady Tłuszczowe Kruszwica S.A., Kruszwica, PL.  
 (540)



Kolor znaku: czerwony, zielony, żółty, złoty, biały, brązowy, pomarańczowy, czarny  
 (531) 8.7.7, 25.1.15, 27.5.1, 29.1.15  
 (510), (511) **29** oleje jadalne.

(111) **173852** (220) 2003 03 21 (210) 262591  
 (151) 2006 05 23 (441) 2003 09 22  
 (732) Zakłady Tłuszczowe Kruszwica S.A., Kruszwica, PL.

(540)



Kolor znaku: czarny, biały, czerwony, żółty, pomarańczowy, brązowy, zielony, beżowy, szary  
(531) 8.5.1, 25.1.15, 27.5.1, 29.1.15  
(510), (511) 29 oleje jadalne.

(111) 173853 (220) 2003 03 21 (210) 262592  
(151) 2006 05 23 (441) 2003 09 22  
(732) Zakłady Tłuszczowe Kruszwica S.A., Kruszwica, PL.  
(540)



Kolor znaku: żółty, pomarańczowy, czerwony, biały, zielony, granatowy, beżowy, brązowy  
(531) 8.5.1, 25.1.15, 27.5.1, 29.1.15  
(510), (511) 29 oleje jadalne.

(111) 173854 (220) 2003 03 25 (210) 262732  
(151) 2006 05 22 (441) 2003 10 06  
(732) United Parcel Service of America, Inc., Atlanta, US.  
(540)



(531) 24.1.3, 24.1.15, 27.5.1  
(510), (511) 09 komputerowe programy, komputerowy sprzęt i komputerowe oprogramowanie, baterie/akumulatory, urządzenia alternatywnego zasilania mocy, protektory przepięć napięciowych, magnetyczne dyski/płyty i taśmy, drukarki, skanery, oprogramowanie komputerowe do wykonywania automatycznego kopiowania plików, do przygotowywania i drukowania ekspedycyjnych etykiet, dokumentów i rachunków, do wykonywania elektronicznych ekspedycyjnych etykiet, ekspedycyjnych dokumentów i rachunków, do świadczenia informacji dotyczącej dostępnych usług transportowych i dostawczych, do świadczenia/przedstawiania dowodów dostarczenia dokumentacji, w tym cyfrowego podpisu odbiorcy przesyłki/pakunku, do odbierania, przekazywania i przetwarzania informacji dotyczącej identyfikacyjnego konta ekspedycyjnego klienta, 16 drukowane publikacje, pamflety, broszury, gazetki/biuletyny, książki, plakaty, periodyki, kalendarze, magazyny, drukowane instruktażowe, edukacyjne i szkoleniowe materiały, chorągiewki, reklamy, koperty, pudła i opakowania, ekspedycyjne i adresowe etykiety materiały piśmienne i papeteria, zestawy na biurko, komplety piór i ołówków, pióra, dozowniki klipsów do papieru, komplety piór i uchwytów/podstawek biurkowych, uchwyty do notowania, wieczne pióra, foldery biurkowe, portfele na materiały piśmienne/

papeteria, klasyfikatory na wizytówki/karty biznesowe, okładki kołowe/pierścieniowe, otwieracze do listów, puszki na biurko, papier pakowy, papierowe torby/worki, karton/tektura, karton/tektura do pakowania, kartonowe/tekturowe pudła do pakowania, kartonowe/tekturowe koperty i kartony, wykonane z tworzyw sztucznych torby/worki i koperty oraz sakwy do pakowania, wykonane z tworzyw sztucznych bąblowane pakiety do owijania lub pakowania, 25 odzież, kapelusze, szorty, swetry, marynarki/żakiety, skarpetki, surduty/kaftany, płaszcze, palta, koszulki typu T, majtki, kalesony, rajstopy, spodnie, koszule, kamizelki, kaftaniki, podkoszulki, koszule/podkoszulki wchłaniające pot, odzież przeciwdeszczowa, obuwie i rękawice/rękawiczki, 35 usługi reklamowe, zarządzanie logistyką, usługi zarządzania biznesem, usługi konsultacyjne dotyczące biznesu, usługi administrowania biznesem, usługi dotyczące czynności biurowych, usługi dotyczące pomocy/asysty w zarządzaniu, usługi konsultacyjne dotyczące zarządzania, wykonywanie komputerowego śledzenia i wytyczania/szkicowania tras pakunków/przesyłek w tranzycie, dystrybucja wzorów/próbek, usługi sortowania, usługi prowadzenia sklepów detalicznych, usługi przetwarzania danych, usługi fotokopiowania, usługi reprodukcji dokumentów, usługi franchisingowe, dokonywanie automatycznej rejestracji dla informacji dotyczącej identyfikacyjnego konta ekspedycyjnego klienta poprzez globalne sieci komputerowe, licencjonowanie komputerowego oprogramowania, usługi dotyczące rozwiązań w zarządzaniu sieciami transportowymi, usługi aranżowania przyspieszonego pobierania, przechowywania, transportowania i dostarczania, 36 usługi odpraw celnych, 38 usługi dotyczące komunikowania się i usługi telekomunikacyjne, usługi dotyczące wiadomości/komunikatów faksowych i elektronicznych, usługi dotyczące dostarczania wiadomości/komunikatów i wysyłania wiadomości/komunikatów, usługi telefoniczne i usługi depeszowe (komunikowania się drogą kablową), usługi transportowania/przekazywania listów, dokumentów i innych tekstów za pomocą telexu, telefonu, środków elektronicznych oraz jednej lub więcej globalnych sieci komputerowych albo innych środków, wytyczanie/szkicowanie tras pakunków/przesyłek używając globalnej komputerowej sieci, dostarczanie typu „on-line” dokumentów za pomocą globalnej sieci komputerowej, 42 usługi prawne, usługi dotyczące badań naukowych i przemysłowych, projektowanie i rozwijanie komputerowego sprzętu i oprogramowania, usługi konsultacyjne w zakresie projektowania, selekcjonowania, implementowania i używania komputerowych systemów sprzętowych i oprogramowaniowych dla innych.

(111) 173855 (220) 2003 03 28 (210) 262855  
(151) 2006 05 29 (441) 2003 10 06  
(732) „BADIS” Sp. z o.o., Warszawa, PL.  
(540)



Kolor znaku: czarny, żółty, czerwony  
(531) 3.9.1, 27.5.1, 29.1.1, 29.1.2, 29.1.8  
(510), (511) 07 pompki napowietrzające do akwariów, 11 urządzenia do filtrowania akwariów, grzałki nurnikowe, 19 piasek do akwariów, żwir do akwariów, 31 pokarm dla zwierząt.

(111) 173856 (220) 2003 03 31 (210) 262898  
(151) 2006 05 16 (441) 2003 10 06  
(732) „TOP CHOICE” Agata Murawska, Warszawa, PL.  
(540)



(531) 26.4.4, 27.5.1

(510), (511) **03** mydła, produkty perfumeryjne, olejki eteryczne, lakiery oraz preparaty do zdobienia paznokci, odżywki i zmywacze do paznokci, środki do pielęgnacji paznokci, środki do nadawania połysku, tipsy (paznokcie sztuczne) oraz kleje do nich, kosmetyki, zestawy kosmetyków, preparaty do demakijażu, dezodoranty, kremy polerujące, **08** nożyczki i cążki do paznokci i/lub skórek, pilniczki i polerki do paznokci, przybory do pielęgnacji dłoni i stóp, mechaniczne i elektryczne zestawy do manicure i pedicure zawierające przyrządy do wiercenia, szlifowania, frezowania i polerowania paznokci oraz lampy i nagrzewnice, **21** pędzelki do nakładania preparatów do zdobienia paznokci oraz szczoteczki do paznokci.

(111) **173857** (220) 2003 03 31 (210) 262900  
(151) 2006 05 16 (441) 2003 10 06  
(732) „TOP CHOICE” Agata Murawska, Warszawa, PL.  
(540)



(531) 26.4.4, 27.5.1

(510), (511) **03** mydła, produkty perfumeryjne, olejki eteryczne, lakiery oraz preparaty do zdobienia paznokci, odżywki i zmywacze do paznokci, środki do pielęgnacji paznokci, środki do nadawania połysku, tipsy (paznokcie sztuczne) oraz kleje do nich, kosmetyki, zestawy kosmetyków, preparaty do demakijażu, dezodoranty, kremy polerujące, **08** nożyczki i cążki do paznokci i/lub skórek, pilniczki i polerki do paznokci, przybory do pielęgnacji dłoni i stóp, mechaniczne i elektryczne zestawy do manicure i pedicure zawierające przyrządy do wiercenia, szlifowania, frezowania i polerowania paznokci oraz lampy i nagrzewnice, **21** pędzelki do nakładania preparatów do zdobienia paznokci oraz szczoteczki do paznokci.

(111) **173858** (220) 2003 03 31 (210) 262912  
(151) 2006 05 22 (441) 2003 10 06  
(732) „GEPARD” - Jarosław Modzelewski, Katowice, PL.  
(540)



Kolor znaku: żółty, czerwony, biały, czarny

(531) 2.1.1, 2.1.11, 9.7.1, 27.5.1, 29.1.1, 29.1.2, 29.1.6  
(510), (511) **30** chleb, wyroby ciastkarskie, wyroby cukiernicze i słodczyce w tym: bułki, bułeczki słodkie, suchary, ciasteczka, ciastka, ciasto z owocami, cukierki.

(111) **173859** (220) 2003 04 14 (210) 263498  
(151) 2006 05 22 (441) 2003 10 20  
(732) Konwent Bonifratrów, Łódź, PL.  
(540)



Kolor znaku: jasnozielony, zielony

(531) 5.3.11, 24.13.2, 27.5.1, 29.1.3  
(510), (511) **03** kremy ziołowe kosmetyczne, **05** zioła lecznicze, mieszanki ziół, nalewki ziołowe do celów leczniczych, syropy lecznicze, maści ziołowe do celów leczniczych, kremy ziołowe do celów leczniczych, proszki lecznicze, proszki lecznicze przeciwbólowe, proszki

lecznicze na bazie: jeżówki, wierzbownicy i aloesu, leki, preparaty farmaceutyczne, materiały opatrunkowe, artykuły higieniczne, substancje odżywcze do celów leczniczych, substancje dietetyczne dla celów leczniczych, żywność dla niemowląt, **39** pakowanie ziół, mieszanek ziołowych i proszków, butelkowanie nalewek ziołowych, **44** usługi w zakresie wykonywania leków recepturowych.

(111) **173860** (220) 2003 04 18 (210) 263771  
(151) 2006 04 24 (441) 2003 10 20  
(732) KRAKOWSKIE CENTRUM MEDYCZNE Spółka z o.o., Kraków, PL.  
(540)



**KRAKOWSKIE CENTRUM  
MEDYCZNE**

(531) 2.9.25, 27.5.5

(510), (511) **41** nauczanie, kształcenie praktyczne, publikowanie książek, publikowanie tekstów innych niż reklamowe, kultura fizyczna, **42** prace badawczo - rozwojowe, **44** usługi medyczne.

(111) **173861** (220) 2003 05 06 (210) 264402  
(151) 2006 04 07 (441) 2003 11 17  
(732) Giełda Papierów Wartościowych w Warszawie  
Spółka Akcyjna, Warszawa, PL.  
(540)



Kolor znaku: ciemnozielony, żółto-biały, zielony, biały

(531) 26.11.3, 27.1.3, 27.5.1, 29.1.2  
(510), (511) **36** usługi finansowe związane ze sprzedażą i nabywaniem papierów wartościowych, przeprowadzanie analiz finansowych i prowadzenie notowań giełdowych.

(111) **173862** (220) 2003 05 12 (210) 264616  
(151) 2006 05 23 (441) 2003 11 17  
(732) Zakład Przetwórstwa Mięsnego „Tarczyński” Spółka Akcyjna, Trzebnica, PL.  
(540) sękacz  
(510), (511) **29** mięso, wyroby mięsne, drób, galantyna, ekstrakty mięsne, mięso kulinarne i wędliny, wyroby garmazeryjne, konserwy, paszтет, galaretki i sosy mięsne, pulpy mięsne, pure z mięsem, pasty i sery mięsne.

(111) **173863** (220) 2003 05 12 (210) 264656  
(151) 2006 05 31 (441) 2003 11 17  
(732) Fermentownia Tytoniu w Krasnymstawie Sp.z o.o., Krasnystaw, PL.  
(540) gold five  
(510), (511) **34** artykuły dla palących: cygara, cygaretki, fajki i przybory do nich, papierosy, popielniczki, tytoń, zapalniczki i zapalaki.

(111) **173864** (220) 2003 05 14 (210) 264753  
(151) 2006 05 22 (441) 2003 11 17  
(732) DePuy, Inc., Warsaw, US.  
(540) SMARTMIX  
(510), (511) **10** urządzenia medyczne do przygotowywania, mieszania i nakładania cementu kostnego, pojemniki próżniowe do mieszania cementu kostnego; kasetki mieszające wypełnione cementem kostnym.



(111) **173865** (220) 2003 05 14 (210) 264754  
 (151) 2006 05 22 (441) 2003 11 17  
 (732) DePuy, Inc., Warsaw, US.  
 (540)



(531) 26.1.1, 26.2.1, 26.4.2, 27.5.5  
 (510), (511) **10** ortopedyczne implanty stawów oraz części do nich.

(111) **173866** (220) 2003 05 14 (210) 264755  
 (151) 2006 05 22 (441) 2003 11 17  
 (732) DePuy, Inc., Warsaw, US.  
 (540)



(531) 26.1.1, 26.2.1  
 (510), (511) **10** ortopedyczne instrumenty chirurgiczne.

(111) **173867** (220) 2003 05 20 (210) 265034  
 (151) 2006 05 22 (441) 2003 12 01  
 (732) ELITA Sp. z o.o. Zakład Pracy Chronionej, Sztumskie Pole, PL.  
 (540)



Kolor znaku: czarny, czerwony  
 (531) 26.4.2, 27.5.1, 29.1.1, 29.1.8  
 (510), (511) **20** meble, meble kuchenne, meble pokojowe, meble łazienkowe, meble biurowe, meble szkolne, pojemniki niemetalowe, półki meblowe, szafki, toaletki, ramy do obrazów, lustra, materace, poduszki, parawany, płyty dekoracyjne, płyty szklane na lustra, karnisze do zasłon, stojaki na parasole, wyroby stolarskie meblowe, wieszaki stojące meblowe, taśmy drewniane, taśmy korkowe, taśmy słomiane.

(111) **173868** (220) 2003 05 20 (210) 265036  
 (151) 2006 05 22 (441) 2003 12 01  
 (732) ELITA Sp. z o.o. Zakład Pracy Chronionej, Sztumskie Pole, PL.  
 (540)



Kolor znaku: jasnobrązowy, ciemnobrązowy  
 (531) 26.1.2, 27.5.1, 29.1.7  
 (510), (511) **20** meble, meble kuchenne, meble pokojowe, meble łazienkowe, meble biurowe, meble szkolne, pojemniki niemetalowe, półki meblowe, szafki, toaletki, ramy do obrazów, lustra, materace, poduszki, parawany, płyty dekoracyjne, płyty szklane na lustra,

karnisze do zasłon, stojaki na parasole, wyroby stolarskie meblowe, wieszaki stojące meblowe, taśmy drewniane, taśmy korkowe, taśmy słomiane.

(111) **173869** (220) 2003 06 24 (210) 266542  
 (151) 2006 05 17 (441) 2003 12 29  
 (732) Pol-Nil Spółka z o.o., Warszawa, PL.  
 (540) ALERTOP  
 (510), (511) **05** leki.

(111) **173870** (220) 2003 06 24 (210) 266544  
 (151) 2006 05 17 (441) 2003 12 29  
 (732) Pol-Nil Spółka z o.o., Warszawa, PL.  
 (540) LEGRAN  
 (510), (511) **05** leki.

(111) **173871** (220) 2003 06 24 (210) 266570  
 (151) 2006 05 17 (441) 2003 12 29  
 (732) SOFTWORD Spółka z ograniczoną odpowiedzialnością, Warszawa, PL.  
 (540)



(531) 27.5.1  
 (510), (511) **35** reklama, **38** komputerowe przesyłanie informacji tekstowej i obrazowej, **41** produkcja filmów, usługi tłumaczenia, **42** usługi graficzne.

(111) **173872** (220) 2003 06 24 (210) 266574  
 (151) 2006 05 22 (441) 2003 12 29  
 (732) Przedsiębiorstwo Produkcyjno-Handlowo-Usługowe „NIK-POL” Spółka z o.o., Bobrowniki, PL.  
 (540) Europejski smak to NIK-POLu znak  
 (510), (511) **29** mięso, drób, wędliny, podroby mięsne i drobiowe, **30** przyprawy.

(111) **173873** (220) 2003 06 24 (210) 266575  
 (151) 2006 05 22 (441) 2003 12 29  
 (732) Przedsiębiorstwo Produkcyjno-Handlowo-Usługowe „NIK-POL” Spółka z o.o., Bobrowniki, PL.  
 (540) Dobra marka NIK-POL  
 (510), (511) **29** mięso, drób, wędliny, podroby mięsne i drobiowe, **30** przyprawy.

(111) **173874** (220) 2003 06 24 (210) 266576  
 (151) 2006 05 22 (441) 2003 12 29  
 (732) Przedsiębiorstwo Produkcyjno-Handlowo-Usługowe „NIK-POL” Spółka z o.o., Bobrowniki, PL.  
 (540) Handluj z NIK-POLEm gospodyni idolem  
 (510), (511) **29** mięso, drób, wędliny, podroby mięsne i drobiowe, **30** przyprawy.

(111) **173875** (220) 2003 06 26 (210) 266668  
 (151) 2006 04 12 (441) 2003 12 29  
 (732) Federal-Mogul Products, Inc., Southfield, US.  
 (540) MOOG

(510), (511) **12** części i akcesoria samochodowe, włączając konstrukcyjne komponenty zawieszenia kół oraz konstrukcyjne komponenty kierownicze, resory, amortyzatory oraz stabilizatory kierownicy i ładu.

(111) **173876** (220) 2003 06 30 (210) 266747  
 (151) 2006 05 29 (441) 2004 01 12  
 (732) BWS Polska Sp. z o.o. w Rzeszowie, Rzeszów, PL.  
 (540) LOZYCA  
 (510), (511) **33** wina.



(111) **173877** (220) 2003 06 30 (210) 266748  
 (151) 2006 05 29 (441) 2004 01 12  
 (732) BWS Polska Sp. z o.o. w Rzeszowie, Rzeszów, PL.  
 (540) LOZITZA  
 (510), (511) **33** wina.

(111) **173878** (220) 2003 06 30 (210) 266754  
 (151) 2006 05 29 (441) 2004 01 12  
 (732) Przedsiębiorstwo Produkcyjno-Handlowo-Usługowe ECHO  
 Gabriela Roczalska-Drożdż, Jaworzno, PL.  
 (540)



Kolor znaku: różowy  
 (531) 26.4.1, 27.5.5, 29.1.1  
 (510), (511) **25** odzież dziewczęca i damska.

(111) **173879** (220) 2003 06 30 (210) 266760  
 (151) 2006 05 22 (441) 2004 01 12  
 (732) Przedsiębiorstwo Produkcji Lodów „KORAL” Józef Koral”  
 Spółka jawna, Limanowa, PL.  
 (540) BARWIJĘZOR  
 (510), (511) **30** lody spożywcze, w tym sorbetowe, jogurty mrożone,  
 lody w proszku, cukierki, lizaki, czekolada, kremy, musy, budynie,  
 puddingi, galaretki owocowe, wyroby cukiernicze.

(111) **173880** (220) 2003 06 30 (210) 266783  
 (151) 2006 05 22 (441) 2004 01 12  
 (732) NZOZ POLIKLINIKA STOMATOLOGICZNA  
 „POD SZYNDZIELNIĄ” Sp. z o.o., Bielsko-Biała, PL.  
 (540)



Kolor znaku: granatowy, kremowy  
 (531) 3.11.1, 27.5.1, 27.5.5, 29.1.12  
 (510), (511) **41** organizowanie i prowadzenie seminariów, sympo-  
 zjów, kongresów, **44** leczenie stomatologiczne, stomatologia zachowawcza,  
 profilaktyka stomatologicznaprotetyka, pedodoncja, ortodoncja, chirurgia  
 stomatologiczna, implantologia, rentgenodiagnostyka, periodontologia,  
 leczenie stomatologiczne w narkozie, otolaryngologia.

(111) **173881** (220) 2003 03 03 (210) 261733  
 (151) 2006 05 17 (441) 2003 09 08  
 (732) Gołdapskie Zakłady Odzieżowe „GEBER” Spółka Jawna  
 W. Malinowski, J. Jurewicz, Gołdap, PL.  
 (540)



Kolor znaku: srebrny, ciemnogramatowy  
 (531) 26.4.2, 27.5.5, 29.1.4, 29.1.6

(510), (511) **21** wyroby ceramiczne dla gospodarstwa domowego,  
**25** bielizna (część garderoby), odzież gotowa, obuwie.

(111) **173882** (220) 1999 03 10 (210) 198953  
 (151) 2006 04 25

(732) MCE POLAND, s.r.o., Hradec Králové, CZ.  
 (540) MICROCOM  
 (510), (511) **09** aparatura do przetwarzania informacji, aparatura  
 i urządzenia do cyfrowej transmisji danych, optyczne nośniki infor-  
 macji, komputery i sprzęt komputerowy, akcesoria do komputerów,  
 części, podzespoły i moduły komputerowe, dyskiety, dyski optyczne  
 i kompaktowe, drukarki, modemy, fax-modemy, voice-modemy, cen-  
 trale modemowe, urządzenia peryferyjne do komputerów, klawiatury  
 komputerowe, pamięci komputerowe, programy komputerowe,  
 programy komputerowe systemu operacyjnego, monitory, pióra  
 elektroniczne, głośniki, odbiorniki audio, odbiorniki video, urządze-  
 nia do odtwarzania dźwięku, urządzenia do przetwarzania tekstów,  
 interfejsy, urządzenia do interkomunikacji, gry działające wyłącznie  
 z odbiornikiem telewizyjnym, procesory, skanery, czytniki, czytniki  
 kodów kreskowych, filtry komputerowe, kalkulatory, karty magne-  
 tyczne, karty magnetyczne identyfikacyjne, elektroniczne urządze-  
 nia i aparaty pomiarowe i testujące, urządzenia zdalnego dostępu,  
 adaptory do zastosowania w informatyce, adaptory do terminali,  
 modemy dostępowe, serwery dostępowe, urządzenia sieciowe, ro-  
 utery, **28** gry, gry komputerowe, zabawki, **37** montaż, serwis i napra-  
 wa komputerów i sprzętu komputerowego, instalacja urządzeń kom-  
 puterowych i sieci komputerowych, montaż i instalacja modemów,  
 fax-modemów, voice-modemów i central modemowych, montaż  
 i instalacja urządzeń zdalnego dostępu, montaż i instalacja aparatu-  
 ry i urządzeń do cyfrowej transmisji danych, montaż i instalacja ada-  
 pterów stosowanych w informatyce, montaż i instalacja adapterów  
 do terminali, montaż i instalacja modemów dostępowych, montaż  
 i instalacja serwerów dostępowych, urządzeń sieciowych, routerów,  
**38** usługi związane z cyfrową transmisją danych, **42** wypożyczanie  
 i leasing komputerów, sprzętu komputerowego i akcesoriów kom-  
 puterowych, wypożyczanie i leasing modemów, fax-modemów,  
 voice-modemów i central modemowych, wypożyczanie i leasing  
 urządzeń zdalnego dostępu oraz urządzeń i aparatów pomiarowych  
 i testujących, wypożyczanie i leasing aparatury i urządzeń do cyfro-  
 wej transmisji danych, wypożyczanie i leasing adapterów stosowa-  
 nych w informatyce, wypożyczanie i leasing adapterów do terminali,  
 wypożyczanie i leasing modemów dostępowych, wypożyczanie  
 i leasing serwerów dostępowych, urządzeń sieciowych, routerów,  
 opracowywanie programów komputerowych.

(111) **173883** (220) 1999 03 10 (210) 198954  
 (151) 2006 04 25  
 (732) MCE POLAND, s.r.o., Hradec Králové, CZ.  
 (540)



(531) 26.4, 27.5  
 (510), (511) **09** aparatura do przetwarzania informacji, aparatura  
 i urządzenia do cyfrowej transmisji danych, optyczne nośniki infor-  
 macji, komputery i sprzęt komputerowy, akcesoria do komputerów,  
 części, podzespoły i moduły komputerowe, dyskiety, dyski optyczne  
 i kompaktowe, drukarki, modemy, fax-modemy, voice-modemy, cen-  
 trale modemowe, urządzenia peryferyjne do komputerów, klawiatury  
 komputerowe, pamięci komputerowe, programy komputerowe,  
 programy komputerowe systemu operacyjnego, monitory, pióra  
 elektroniczne, głośniki, odbiorniki audio, odbiorniki video, urządze-  
 nia do odtwarzania dźwięku, urządzenia do przetwarzania tekstów,  
 interfejsy, urządzenia do interkomunikacji, gry działające wyłącznie  
 z odbiornikiem telewizyjnym, procesory, skanery, czytniki, czytniki  
 kodów kreskowych, filtry komputerowe, kalkulatory, karty magne-  
 tyczne, karty magnetyczne identyfikacyjne, elektroniczne urządze-  
 nia i aparaty pomiarowe i testujące, urządzenia zdalnego dostępu,  
 adaptory do zastosowania w informatyce, adaptory do terminali,  
 modemy dostępowe, serwery dostępowe, urządzenia sieciowe, ro-  
 utery, **28** gry, gry komputerowe, zabawki, **37** montaż, serwis i napra-  
 wa komputerów i sprzętu komputerowego, instalacja urządzeń kom-

puterowych i sieci komputerowych, montaż i instalacja modemów, fax-modemów, voice-modemów i central modemowych, montaż i instalacja urządzeń zdalnego dostępu, montaż i instalacja aparatury i urządzeń do cyfrowej transmisji danych, montaż i instalacja adapterów stosowanych w informatyce, montaż i instalacja adapterów do terminali, montaż i instalacja modemów dostępowych, montaż i instalacja serwerów dostępowych, urządzeń sieciowych, routerów, **38** usługi związane z cyfrową transmisją danych, **42** wypożyczanie i leasing komputerów, sprzętu komputerowego i akcesoriów komputerowych, wypożyczanie i leasing modemów, fax-modemów, voice-modemów i central modemowych, wypożyczanie i leasing urządzeń zdalnego dostępu oraz urządzeń i aparatów pomiarowych i testujących, wypożyczanie i leasing aparatury i urządzeń do cyfrowej transmisji danych, wypożyczanie i leasing adapterów stosowanych w informatyce, wypożyczanie i leasing adapterów do terminali, wypożyczanie i leasing modemów dostępowych, wypożyczanie i leasing serwerów dostępowych, urządzeń sieciowych, routerów, opracowywanie programów komputerowych.

(111) **173884** (220) 2000 11 29 (210) 228073  
(151) 2006 06 02  
(732) GRUPO BIMBO S.A. DE C.V., Mexico, MX.  
(540)



(531) 3.1, 4.3, 27.5  
(510), (511) **30** kawa, herbata, kakao, cukier, ryż, tapioka, sago, kawa nienaturalna, mąka i produkty zbożowe, chleb, wyroby cukiernicze i słodczyce, lody, miód, melasa (syrupy), drożdże, proszek do pieczenia, sól, musztarda, ocet, sosy (przyprawy), przyprawy, lód.

(111) **173885** (220) 2001 04 11 (210) 234253  
(151) 2006 02 07  
(732) Wytwórnia Konstrukcji Stalowych „OSTROWIEC”  
Spółka z o.o., Ostrowiec Świętokrzyski, PL.  
(540)



Kolor znaku: niebieski, zielony, czarny, żółty  
(531) 7.11, 25.5, 26.4, 27.5, 29.1  
(510), (511) **06** konstrukcje stalowe do różnych zastosowań, w szczególności konstrukcje stalowe spawane, **37** usługi wykonywania konstrukcji stalowych, zwłaszcza spawanych na zamówienia.

(111) **173886** (220) 2001 04 11 (210) 234254  
(151) 2006 02 07  
(732) Wytwórnia Konstrukcji Stalowych „OSTROWIEC”  
Spółka z o.o., Ostrowiec Świętokrzyski, PL.  
(540)



Kolor znaku: niebieski, zielony, czarny, żółty  
(531) 7.11, 25.5, 26.4, 27.5, 29.1  
(510), (511) **06** konstrukcje stalowe do różnych zastosowań, w szczególności konstrukcje stalowe spawane, **37** usługi wykonywania konstrukcji stalowych, zwłaszcza spawanych na zamówienia.

(111) **173887** (220) 2001 04 11 (210) 234255  
(151) 2006 02 07  
(732) Wytwórnia Konstrukcji Stalowych „OSTROWIEC”  
Spółka z o.o., Ostrowiec Świętokrzyski, PL.  
(540)



Kolor znaku: niebieski, zielony, czarny, żółty  
(531) 7.11, 25.5, 26.4, 29.1  
(510), (511) **06** konstrukcje stalowe do różnych zastosowań, w szczególności konstrukcje stalowe spawane, **37** usługi wykonywania konstrukcji stalowych, zwłaszcza spawanych na zamówienia.

(111) **173888** (220) 2001 06 07 (210) 236648  
(151) 2006 05 11  
(732) FIKE CORPORATION, Blue Springs, US.  
(540) FIKE

(510), (511) **09** przepony bezpieczeństwa otwierane pod ciśnieniem lub w wyznaczonych warunkach ciśnieniowych oraz kryzy, przeciwciśnieniowe i próżniowe opory, przeponowe krążki uszczelniające i wskaźniki pęknięcia przepon używane z nimi, eksplozyjne ciśnieniowe wentyle odciążające, automatyczne zawory izolacyjne do materiałów płynnych, eliminatory/tłumiki eksplozji i części do nich, zestawy elementów do eliminowania/tłumienia eksplozji sprzedawane do eliminatorów/tłumików eksplozji, elektryczne regulatory do detekcji eksplozji i pracy eliminatorów/tłumików eksplozji, eliminatory/tłumiki pożarów i części do nich, zestawy elementów do eliminowania/tłumienia pożarów sprzedawane do eliminatorów/tłumików pożarów, elektryczne regulatory do detekcji pożarów i pracy eliminatorów/tłumików pożarów.

(111) **173889** (220) 2001 06 06 (210) 236690  
(151) 2006 05 30  
(732) F.H.U. „TELKOM-SYSTEM” s.c. Sebastian Szczeciński, Krzysztof Błachiński, Będzin, PL.  
(540)



Kolor znaku: szary, zielony, biały  
(531) 27.5, 29.1  
(510), (511) **35** usługi agencji reklamowej.

(111) **173890** (220) 2001 06 11 (210) 236801  
(151) 2006 04 27  
(732) BONGRAIN S.A., Viroflay, FR.  
(540)



Kolor znaku: beżowo-brązowy, zielony, brązowy (odcienie), biały, ciemnozielony, srebrny, beżowy, ciemnoniebieski  
(531) 5.5, 8.3, 11.1, 11.3, 19.3, 27.5, 29.1  
(510), (511) **30** sernik na zimno.

(111) **173891** (220) 2001 09 21 (210) 240920  
 (151) 2006 05 30 (441) 2002 03 25  
 (732) Przedsiębiorstwo Konstrukcji Stalowych „STABAR”  
 Spółka z o.o., Żyrardów, PL.  
 (540)



Kolor znaku: zielony, czarny

(531) 26.2, 27.5, 29.1  
 (510), (511) **06** konstrukcje metalowe w postaci: słupów kształtownikowych, słupów kratowych, kratownic przestrzennych i płaskich, belek, ram, metalowe przewody do instalacji wentylacji i klimatyzacji, przegrody metalowe, zbiorniki ciśnieniowe, zbiorniki grawitacyjne, zbiorniki magazynowe i cysterny, konstrukcje metalowe szklarni, kominów metalowe, pomosty prefabrykowane metalowe, schody metalowe, pokrywy do wiazów metalowych, silosy metalowe, futryny do drzwi metalowych, bramy metalowe, elementy obudów bryłowych pionowych i poziomych, **07** elementy pomp, urządzenia rozdrabniające do celów przemysłowych, mieszalniki, wirówki, separatory, suszarki rozpryskowe, suszarki fluidyzacyjne, suszarki pneumatyczne, suszarki dyspersyjne, inne suszarki przemysłowe, filtry workowe do oczyszczania powietrza i gazów, elektrofiltry do oczyszczania powietrza i gazów, łożyska podporowe, cyklony do oczyszczania powietrza i gazów, przenośniki taśmowe, transportery, transportery pneumatyczne, transportery przemysłowe, **11** obudowy maszyn, elementy kanałów prostokątnych, elementy kanałów okrągłych, wymienniki ciepła, wentylatory kominowe, kanały kominowe fabryczne, kanały kominowe do kotłów grzewczych, aparaty do wentylacji i klimatyzacji, chłodnice do pieców, urządzenia i instalacje do chłodzenia, urządzenia do suszenia, suszarki powietrza, zbiorniki ciśnieniowe wody, kolumny destylacyjne, aparaty do destylacji, aparaty kolumnowe ekstrakcyjne i kolumnowe, **37** montaż obiektów z wytworzonych konstrukcji stalowych, **42** opracowania projektów technicznych, wykonywanie rysunków technicznych, projektowanie konstrukcji.

(111) **173892** (220) 2002 04 11 (210) 249088  
 (151) 2006 03 16 (441) 2002 10 21  
 (732) CHRUM.COMPANY S.C. Ewa Cieniak-Nowakowska,  
 Bartosz Nowakowski, Warszawa, PL.  
 (540)



(531) 27.5  
 (510), (511) **35** usługi reklamowe, usługi prowadzenia sklepu internetowego w zakresie sprzedaży odzieży.

(111) **173893** (220) 2002 04 30 (210) 249930  
 (151) 2006 05 30 (441) 2002 11 04  
 (732) ICI Polska Spółka z o.o., Warszawa, PL.  
 (540)



Kolor znaku: granatowy, biało-niebieski, żółty, biały, zielony, czerwony, czarny  
 (531) 5.3, 26.1, 26.11, 27.5, 29.1

(510), (511) **02** farby, pokosty, lakiery, środki zapobiegające korozji i zabezpieczające drewno, barwniki, zaprawy farbiarskie, żywice naturalne, folie metalowe i firmy proszkowe dla malarzy, dekoratorów, drukarzy i artystów, **35** usługi związane z handlem detalicznym i hurtowym powyższymi towarami.

(111) **173894** (220) 2002 06 13 (210) 251526  
 (151) 2006 03 08 (441) 2002 12 16  
 (732) Tarczyński Spółka Akcyjna, Trzebnica, PL.  
 (540) tarczyński złocista  
 (510), (511) **29** ryby nieżywe, konserwy rybne, konserwy warzywne, pikle.

(111) **173895** (220) 2002 06 13 (210) 251529  
 (151) 2006 03 08 (441) 2002 12 16  
 (732) Tarczyński Spółka Akcyjna, Trzebnica, PL.  
 (540) tarczyński łososiowa  
 (510), (511) **29** mięso, wyroby mięsne, dziczyzna, wyroby z drobiu, ryby nieżywe, ekstrakty mięsne, jadalne tłuszcze, mięso kulinarne i wędliny, pasztety, flaki, konserwy mięsne, rybne, drobiowe, warzywne, oleje jadalne, pikle, pulpy mięsne, pure z mięsem.

(111) **173896** (220) 2002 06 13 (210) 251531  
 (151) 2006 03 02 (441) 2002 12 16  
 (732) Tarczyński Spółka Akcyjna, Trzebnica, PL.  
 (540)



Kolor znaku: brązowy, pomarańczowy, żółty, czerwony, zielony, szary, biały, niebieski, czarny

(531) 3.6, 5.9, 8.5, 24.1, 25.1, 26.1, 26.11, 27.5, 29.1  
 (510), (511) **29** mięso, wyroby mięsne, dziczyzna, drób nieżywy, ryby nieżywe, ekstrakty mięsne, tłuszcze jadalne, mięso kulinarne i wędliny, wyroby garmażeryjne mięsne, warzywne, z udziałem mięsa, z udziałem warzyw, konserwy mięsne, podrobowe, z udziałem mięsa, z udziałem podrobów, pasztety, **30** przyprawy, kanapki, ciasta przekładane z mięsem, mieszanka chow-chow, melasy, musztardy, pizze, sosy, majonezy, wermiszel, tosty.

(111) **173897** (220) 2002 12 19 (210) 259005  
 (151) 2006 03 17 (441) 2003 06 30  
 (732) EUROTRADE GRUPA Łukasz Borowiecki, Szczecin, PL.  
 (540)



(531) 26.1.1, 27.5.5, 27.5.17, 29.1.6, 29.1.8  
 (510), (511) **35** reklamy telewizyjne, **38** emisja telewizyjna, transmisja programów telewizyjnych, telewizja kablowa.

(111) **173898** (220) 2002 11 14 (210) 257462  
 (151) 2006 04 19 (441) 2003 05 19  
 (732) WENDELN POLONIA Spółka z o.o., Chrzanów, PL.



(540)



Kolor znaku: biały, czarny, czerwony, złoty  
(531) 24.9, 26.3, 26.11, 27.5, 29.1

(510), (511) **16** folie i giętkie materiały wstęgowe z papieru oraz tworzyw sztucznych do zawijania i pakowania, laminaty z folią aluminiową albo bez folii aluminiowej do zawijania i pakowania, wyroby z kartonu i tektury do pakowania, **30** babki, biszkopty, bezy, bułki, bułeczki słodkie, chleb, chleb tostowy, gofry, herbatniki, keks, krakersy, markizy, pierniki, placki, torciki, torty, spody tortowe, rolady, wafle, ciasta, ciastka i wyroby cukiernicze.

(111) **173899** (220) 2002 12 13 (210) 258784  
(151) 2006 02 03 (441) 2003 06 16  
(732) „POLSKIE AUTOBUSY” Spółka z o.o., Warszawa, PL.  
(540)



**POLSKIE AUTOBUSY**

Kolor znaku: granatowy, czerwony, biały  
(531) 25.5, 26.1, 27.5, 29.1

(510), (511) **12** pojazdy mechaniczne w tym autobusy, przyczepy, naczepy, części zamienne do tych pojazdów, **16** wydawnictwa drukowane, **35** organizacja targów i wystaw w celach handlowych lub reklamowych, usługi marketingowo-promocyjne, **42** usługi konstrukcyjno-badawcze.

(111) **173900** (220) 2002 12 19 (210) 259004  
(151) 2006 03 17 (441) 2003 06 30  
(732) EUROTRADE GRUPA Łukasz Borowiecki, Szczecin, PL.  
(540)



(531) 3.7.2, 4.3.1, 5.13.25, 24.1.9, 24.9.1  
(510), (511) **35** usługi reklamowe, **40** drukarnie.

(111) **173901** (220) 2001 10 03 (210) 241408  
(151) 2006 07 10 (441) 2002 04 08  
(732) „OSKAR INTERNATIONAL TRADING” Spółka z ograniczoną odpowiedzialnością, Warszawa, PL.  
(540)



(531) 27.5

(510), (511) **16** opakowania: kartonowe i z folii z tworzyw sztucznych, saszetki do herbaty do jedнокrotnego użytku, **30** herbaty, kawy, napoje w proszku na bazie herbaty lub kawy, napoje herbaciane, napoje kawowe, napoje w postaci herbat mrożonych, **35** usługi prowadzenia hurtowni i sklepów ze sprzedażą herbat, kaw i napojów.

(111) **173902** (220) 2002 11 22 (210) 257825  
(151) 2006 02 06 (441) 2003 06 02  
(732) I.E.T. Tomasz Czarski, Wrocław, PL.  
(540)



Kolor znaku: biały, szary

(531) 5.5, 26.1, 27.5, 29.1

(510), (511) **03** mydła, środki perfumeryjne, olejki eteryczne, środki do pielęgnacji włosów i zębów, **05** środki do odświeżania powietrza, środki odstraszające owady, wata do celów medycznych, **21** pojemniki do użytku domowego, szczoteczki do zębów, szczotki do paznokci, pędzle do golenia, rozpylacze do perfum, kosmetyczki na przybory toaletowe.

(111) **173903** (220) 2003 01 13 (210) 259669  
(151) 2006 01 20 (441) 2003 07 14  
(732) Przedsiębiorstwo Produkcyjno-Handlowo-Usługowe „POLNIS” Sp. z o.o., Łódź, PL.  
(540)



Kolor znaku: zielony, żółty, czerwony, biały

(531) 26.4.2, 27.5.1, 27.5.2, 29.1.1, 29.1.2, 29.1.3, 29.1.6, 29.1.14

(510), (511) **32** piwo, **33** napoje alkoholowe, **35** świadczenie usług polegające na zgrupowaniu na rzecz osób trzecich różnych towarów pozwalające nabywcy wygodnie je kupować i oglądać w dużym sklepie wielobranżowym.

(111) **173904** (220) 2003 01 13 (210) 259674  
(151) 2006 01 10 (441) 2003 07 14  
(732) Przedsiębiorstwo Produkcyjno-Handlowo-Usługowe „POLNIS” Sp. z o.o., Łódź, PL.  
(540)



Kolor znaku: biały, niebieski

(531) 27.5.2, 29.1.4, 29.1.6

(510), (511) **32** piwo, **33** napoje alkoholowe.

(111) **173905** (220) 2003 01 13 (210) 259687  
(151) 2006 01 20 (441) 2003 07 14  
(732) Centrum Diagnostyczno Terapeutyczne PRO VIVO Spółka z o.o., Lublin, PL.  
(540)



Kolor znaku: granatowy, biały, żółty

(531) 24.17.15, 26.4.2, 27.5.1, 29.1.11



(510), (511) **44** usługi medyczne świadczone przez kliniki medyczne (lecznice), przez lekarzy specjalistów, usługi w zakresie zapłodnienia pozaustrojowego i zapłodnienia metodą in vitro.

(111) **173906** (220) 2003 01 20 (210) 259953  
(151) 2006 05 16 (441) 2003 07 28  
(732) UNIPHARM, INC. (Maryland corporation), New York, US.  
(540) ARTHRON

(510), (511) **05** produkty farmaceutyczne, weterynaryjne i sanitarne, substancje dietetyczne do celów leczniczych, żywność dla niemowląt, plastry, materiały opatrunkowe, materiały do plombowania zębów, woski dentystryczne, środki odkażające, środki do zwalczania robactwa, fungicydy, herbicydy.

(111) **173907** (220) 2003 01 27 (210) 260279  
(151) 2006 06 13 (441) 2003 07 28  
(732) COMPLEX S.A., Łódź, PL.  
(540) QX

(510), (511) **07** łożyska, łożyska toczne, łożyska przeciwcierne, łożyska z automatycznym smarowaniem, łożyska do wałów transmisyjnych, łożyska ślizgowe, akcesoria łożyskowe, oprawy do łożysk tocznych, pierścienie smarowe, pierścienie tłokowe, sprzęgła inne niż do pojazdów lądowych.

(111) **173908** (220) 2003 01 27 (210) 260316  
(151) 2006 05 23 (441) 2003 07 28  
(732) BANK OCHRONY ŚRODOWISKA S.A., Warszawa, PL.  
(540) EKOKONTO H2O

(510), (511) **36** usługi prowadzenia rachunków oszczędnościowych dla młodzieży.

(111) **173909** (220) 2003 01 27 (210) 260317  
(151) 2006 05 23 (441) 2003 07 28  
(732) BANK OCHRONY ŚRODOWISKA S.A., Warszawa, PL.  
(540) H2O

(510), (511) **09** karta płatnicza Maestro dla osoby małoletniej.

(111) **173910** (220) 2003 01 28 (210) 260348  
(151) 2006 03 14 (441) 2003 08 11  
(732) Exxon Mobil Corporation, Irving, US.  
(540)



(531) 3.1.4

(510), (511) **04** paliwo do silników, smary, olej silnikowy.

(111) **173911** (220) 2003 01 30 (210) 260401  
(151) 2006 03 22 (441) 2003 08 11  
(732) COMPLEX S.A., Łódź, PL.  
(540) GX

(510), (511) **07** części maszyn: łożyska toczne, akcesoria łożyskowe, oprawy do łożysk tocznych, łożyska ślizgowe, pasy klinowe, znormalizowane części maszyn, sprzęgła, części maszyn produkowane na specjalne zamówienie, główki cięgieł, złącza uszczelniające, części zamienne do maszyn, **35** prowadzenie sklepów, hurtowni i centrów dystrybucyjnych z towarami z klasy 7, w szczególności z: łożyskami tocznymi, akcesoriami łożyskowymi, oprawami do łożysk tocznych, łożyskami ślizgowymi, pasami klinowymi, znormalizowanymi częściami maszyn, sprzęgłami, częściami maszyn produkowanymi na specjalne zamówienie, główkami cięgieł, złączkami uszczelniającymi, częściami zamiennymi do maszyn oraz częściami samochodowymi, **37** motoryzacyjne usługi serwisowe.

(111) **173912** (220) 2003 01 30 (210) 260403  
(151) 2006 03 22 (441) 2003 08 11  
(732) COMPLEX S.A., Łódź, PL.

(540) OX

(510), (511) **07** części maszyn: łożyska toczne, akcesoria łożyskowe, oprawy do łożysk tocznych, łożyska ślizgowe, pasy klinowe, znormalizowane części maszyn, sprzęgła, części maszyn produkowane na specjalne zamówienie, główki cięgieł, złącza uszczelniające, części zamienne do maszyn, **35** prowadzenie sklepów, hurtowni i centrów dystrybucyjnych z towarami z klasy 7, w szczególności z: łożyskami tocznymi, akcesoriami łożyskowymi, oprawami do łożysk tocznych, łożyskami ślizgowymi, pasami klinowymi, znormalizowanymi częściami maszyn, sprzęgłami, częściami maszyn produkowanymi na specjalne zamówienie, główkami cięgieł, złączkami uszczelniającymi, częściami zamiennymi do maszyn oraz częściami samochodowymi, **37** motoryzacyjne usługi serwisowe.

(111) **173913** (220) 2003 01 30 (210) 260404  
(151) 2006 03 22 (441) 2003 08 11  
(732) COMPLEX S.A., Łódź, PL.

(540) UX

(510), (511) **07** części maszyn, w szczególności: łożyska toczne, akcesoria łożyskowe, oprawy do łożysk tocznych, łożyska ślizgowe, pasy klinowe, znormalizowane części maszyn, sprzęgła, części maszyn produkowane na specjalne zamówienia, główki cięgieł, złączki uszczelniające, części zamienne do maszyn, **35** usługi w zakresie prowadzenia sprzedaży części maszyn, w szczególności: łożysk tocznych, akcesoriów, łożyskowych, opraw do łożysk tocznych, łożysk ślizgowych, pasów klinowych, znormalizowanych części maszyn, sprzęgieł, części maszyn produkowanych na specjalne zamówienie, główek cięgieł, złączek uszczelniających, części zamiennych do maszyn oraz części samochodowych, **37** motoryzacyjne usługi serwisowe.

(111) **173914** (220) 2003 01 31 (210) 260457  
(151) 2006 03 10 (441) 2003 08 11  
(732) Alima-Gerber S.A., Warszawa, PL.

(540)



Kolor znaku: biały, granatowy, kremowy, czerwony  
(531) 1.15.5, 11.3.18, 26.4.16, 27.5.5, 29.1.1, 29.1.4, 29.1.6

(510), (511) **05** substancje dietetyczne do celów leczniczych, żywność dla niemowląt, **29** mięso, ryby, drób, dziczyzna, ekstrakty mięsne, konserwowane, suszone i gotowane owoce i warzywa, przetwory owocowo-warzywne, zupy, przeciery, desery owocowe, galaretki, dżemy, kompoty, jaja, mleko, produkty mleczne, oleje i tłuszcze jadalne, **32** wody mineralne i gazowane oraz inne napoje bezalkoholowe, napoje owocowe i soki owocowe, syropy i inne produkty do produkcji napojów.

(111) **173915** (220) 2003 02 10 (210) 260772  
(151) 2006 04 26 (441) 2003 08 11  
(732) INTERTELE S.A., Rzeszów, PL.

(540)



Kolor znaku: zielony, szary  
(531) 26.4.3, 27.5.5, 29.1.3, 29.1.6

(510), (511) **35** usługi reklamowe: reklama i promocja w Internecie, **38** podłączanie systemów, sprzętu i sieci do Internetu oraz ich konfigurowanie, zakładanie i obsługa kont poczty elektronicznej, usługi telekomunikacyjne, **41** prowadzenie szkoleń w zakresie użytkowania Internetu, **42** tworzenie i utrzymywanie stron internetowych, usługi internetowe, instalacja oprogramowania narzędzi Internetu, inżynieria sieci i systemów internetowych.

(111) **173916** (220) 2003 02 11 (210) 260877  
 (151) 2006 04 05 (441) 2003 08 25  
 (732) Zakład Mechaniczny Juliusz Łukasiewicz, Grodzisk Mazowiecki, PL.  
 (540)



Kolor znaku: ciemnoniebieski, biały  
 (531) 26.1.2, 27.5.1, 29.1.4

(510), (511) **07** prowadnice zaworów, zawory silnikowe i uszczelniacze zaworów do silników zawartych w klasie 07, **12** prowadnice zaworów silnikowych, zawory silnikowe i uszczelniacze zaworów do silników samochodowych.

(111) **173917** (220) 2003 02 13 (210) 260989  
 (151) 2006 05 17 (441) 2003 08 25  
 (732) „GELLWE” Spółka z o.o., Zabierzów, PL.  
 (540)



Kolor znaku: biały, brązowy, granatowy, czerwony, czarny  
 (531) 8.1.15, 9.1.10, 24.1.2, 27.5.1, 29.1.14  
 (510), (511) **30** polewy do ciast.

(111) **173918** (220) 2003 02 18 (210) 261148  
 (151) 2006 03 02 (441) 2003 08 25  
 (732) ALTECH Paweł Skrzypczyński, Wrocław, PL.  
 (540) AKRONET

(510), (511) **09** urządzenia, instalacje alarmowe i systemy antywłamaniowe, przeciwpożarowe i sygnalizujące zagrożenia, **37** usługi związane z wykonywaniem, konserwacją i naprawami urządzeń i instalacji alarmowych, antywłamaniowych i sygnalizacyjnych, **42** usługi związane z projektowaniem urządzeń, systemów i instalacji alarmowych, antywłamaniowych i sygnalizacyjnych.

(111) **173919** (220) 2003 02 24 (210) 261441  
 (151) 2006 04 28 (441) 2003 08 25  
 (732) Networks Associates Technology, Inc., Santa Clara, US.  
 (540) MCAFFEE

(510), (511) **09** sprzęt komputerowy, komputerowe oprogramowanie narzędziowe, oprogramowanie komputerowe do wykrywania i usuwania wirusów komputerowych, oprogramowanie kompute-

rowe do ochrony i zabezpieczania sieci i aplikacji komputerowych, oprogramowanie komputerowe do szyfrowania i identyfikacji danych, oprogramowanie komputerowe do wykrywania i rozwiązywania problemów z oprogramowaniem i sprzętem komputerowym, **42** komputerowe usługi konsultacyjne, konsultacje i badania techniczne oraz pomoc techniczna dla osób trzecich dotycząca zabezpieczeń komputerów, danych i sieci komputerowych, dostarczanie informacji o komputerach, oprogramowaniu komputerowym i sprzęcie komputerowym, sieciach komputerowych i telekomunikacyjnych oraz o zabezpieczeniach komputerów, danych i sieci, internetowe usługi dostawców aplikacji programowych ASP oferujące oprogramowanie do wykrywania i usuwania wirusów komputerowych, oprogramowanie do ochrony i zabezpieczania sieci i aplikacji komputerowych, oprogramowanie komputerowe do kodowania i identyfikacji danych oraz do wykrywania i rozwiązywania problemów z oprogramowaniem i sprzętem komputerowym.

(111) **173920** (220) 2003 02 27 (210) 261540  
 (151) 2006 05 09 (441) 2003 09 08  
 (732) „BLUE SEVEN” Spółka z o.o., Szczecin, PL.  
 (540) EKKO

(510), (511) **29** galaretki, mięso, produkty mleczne, śmietana, sery, twarogi, jogurt, owoce i warzywa mrożone, owoce morza, ryby, **30** czekolada, herbata, kakao, kawa, lody spożywcze, miód, majonez, musztarda, produkty zbożowe, przyprawy, słodczyce, budynie, **31** pasze wzmacniające i dodatki paszowe dla zwierząt, pokarm dla zwierząt, **32** napoje bezalkoholowe, piwo, woda gazowana, soki owocowe i warzywne, **39** usługi w zakresie składowania towarów.

(111) **173921** (220) 2003 03 10 (210) 262027  
 (151) 2006 05 29 (441) 2003 09 22  
 (732) Główny Instytut Górnictwa, Katowice, PL.  
 (540)



(531) 26.1.4, 26.1.21, 27.5.5

(510), (511) **35** marketing, **42** usługi inżynierskie w zakresie oceny systemu zarządzania BHP oraz wydawania certyfikatów.

(111) **173922** (220) 2003 03 20 (210) 262533  
 (151) 2006 05 23 (441) 2003 09 22  
 (732) COMMUNICATION UNLIMITED Spółka z o.o., Warszawa, PL.  
 (540)

# GALERIA

Kolor znaku: czerwony

(531) 27.5.1, 29.1.1

(510), (511) **16** czasopisma (periodyki).

(111) **173923** (220) 2003 03 25 (210) 262720  
 (151) 2006 05 22 (441) 2003 10 06  
 (732) Biuro Organizacyjne PPK s.c. Adrianna Konarzewska, Jarosław Bazyłko, Grodzisk Mazowiecki, PL.  
 (540)



(531) 17.5.21, 18.3.2, 26.1.5, 27.5.1

(510), (511) **16** książki, podręczniki, broszury, mapy, kalendarze, afisze, foldery, karty pocztowe, czasopisma, materiały instruktażowe o tematyce żeglarskiej, notesy, skorowidze, emblematy, stemple reklamowe, opakowania papierowe i z tworzyw sztucznych, nalepki, ołówki, długopisy, pióra, **21** butelki, naczynia stołowe, kubki nie z metali szlachetnych, kubki z papieru lub z tworzyw sztucznych, **25** odzież, obuwie, nakrycia głowy, akcesoria ubraniowe, odzież sportowa i obuwie sportowe, **35** usługi reklamowe i promocyjne, organizowanie wystaw, targów i szkoleń w celach marketingowych i handlowych, prowadzenie agencji informacji handlowej, promocja sprzedaży w środowisku żeglarskim i doradztwo w zakresie prowadzenia działalności gospodarczej wśród producentów wyrobów żeglarskich, prowadzenie interesów osób trzecich w zakresie organizowania imprez rekreacyjno-sportowych, **41** usługi w zakresie organizacji imprez sportowych, rekreacyjnych, obozów sportowych i szkoleń żeglarskich, konkursów i wyścigów, wypożyczanie sprzętu sportowego.

(111) **173924** (220) 2003 04 07 (210) 263207  
 (151) 2006 05 17 (441) 2003 10 20  
 (732) Przedsiębiorstwo Produkcji Farmaceutycznej „HASCO-LEK” Spółka Akcyjna, Wrocław, PL.  
 (540) NIGLOSTIN  
 (510), (511) **05** produkty farmaceutyczne.

(111) **173925** (220) 2003 04 15 (210) 263580  
 (151) 2006 04 24 (441) 2003 10 20  
 (732) Polskie Składy Oponiarskie Spółka z o.o., Kraków, PL.  
 (540)



Kolor znaku: żółty, granatowy

(531) 26.4.2, 27.5.1, 29.1.2, 29.1.4  
 (510), (511) **09** akumulatory elektryczne, **12** ogumienie do kół pojazdów, amortyzatory zawieszenia w pojazdach, dętki do opon, klocki hamulcowe, szczęki hamulcowe, koła pojazdów, łańcuchy przeciwpoślizgowe, obręcze kół pojazdów, wentyle do opon pojazdów, **35** usługi: reklamowe, organizowania pokazów towarów, przetargów, wystaw handlowych i reklamowych, usługi prowadzenia sklepu i hurtowni z branży motoryzacyjnej, **37** usługi: obsługa i naprawa pojazdów, wulkanizacja i naprawa opon, **39** usługi: holowania, magazynowania i wynajmu magazynów pomocy drogowej, dostarczania towarów.

(111) **173926** (220) 2003 04 16 (210) 263662  
 (151) 2006 05 10 (441) 2003 10 20  
 (732) HONDA GIKEN KOGYO KABUSHIKI KAISHA używająca również nazwy HONDA MOTOR CO., LTD., Tokyo, JP.  
 (540) HONDA SPORTRAX  
 (510), (511) **12** pojazdy terenowe oraz części i wyposażenie do nich.

(111) **173927** (220) 2003 04 25 (210) 264024  
 (151) 2006 04 03 (441) 2003 11 03  
 (732) Zakład Usługowo-Handlowy ELMIR Mirosław Kazimierczak, Bydgoszcz, PL.; „ŚWIAT LODÓW” Maciej Staśkiewicz, Koszalin, PL.  
 (540)



Kolor znaku: niebieski, żółty, czerwony, biały

(531) 26.11.3, 27.5.1, 29.1.1, 29.1.2, 29.1.4  
 (510), (511) **30** lody.  
 (551) wspólne prawo ochronne

(111) **173928** (220) 2003 05 05 (210) 264332  
 (151) 2006 05 17 (441) 2003 11 17  
 (732) Firma „S&S” Smiczek & Smiczek Hanna Smiczek, Bytom, PL.  
 (540)



Kolor znaku: niebieski, czerwony

(531) 24.17.25, 26.1.2, 26.2.1, 27.5.1, 29.1.1, 29.1.4  
 (510), (511) **03** produkty perfumeryjne, kosmetyki, środki myjące, środki do czyszczenia zębów, środki do prania, toaletowe środki sanitarne, antystatyczne preparaty do celów domowych, barwniki do bielienia i krochmalenia białizny, środki do zamaczania białizny, mydła, preparaty kosmetyczne do kąpieli, wywabiacze plam, środki do dezodoryzacji i odświeżania powietrza.

(111) **173929** (220) 2003 05 12 (210) 264647  
 (151) 2006 05 31 (441) 2003 11 17  
 (732) Colgate-Palmolive Company, Nowy Jork, US.  
 (540) COLGATE 360° CLEAN

(510), (511) **03** środki wybielające i inne substancje stosowane w praniu, środki do czyszczenia, polerowania, szorowania i ścierania, mydła, środki perfumeryjne, olejki eteryczne, kosmetyki, płyny do pielęgnacji włosów, środki do czyszczenia zębów, pasty do zębów i płukanki do ust, **21** przybory kuchenne i gospodarstwa domowego oraz pojemniki (wykonane nie z metali szlachetnych ani nie pokrywane nimi), grzebienie i gąbki, pędzle (z wyjątkiem pędzli malarskich), materiały do wytwarzania pędzli, sprzęt do czyszczenia, wełna (wata) stalowa, nie przerobiona lub półprzetworzone szkło (z wyjątkiem szkła stosowanego w budownictwie), wyroby szklane, porcelanowe i ceramiczne nie ujęte w innych klasach, szczoteczki do zębów.

(111) **173930** (220) 2003 05 19 (210) 264986  
 (151) 2006 06 05 (441) 2003 12 01  
 (732) MacKar WYTWÓRNIĄ CHEMICZNO-KOSMETYCZNA, inż. Dariusz Makarczyk, Warszawa, PL.  
 (540)



Kolor znaku: niebieski, granatowy, różowy, biały

(531) 2.7.10, 26.4.2, 26.4.9, 27.5.1, 29.1.1, 29.1.4, 29.1.6, 29.1.8  
 (510), (511) **03** kosmetyki do pielęgnacji skóry i włosów dla niemowląt i dzieci, pomadki, płyny do prania.

(111) **173931** (220) 2003 05 22 (210) 265123  
 (151) 2006 05 29 (441) 2003 12 01  
 (732) SPÓŁDZIELNIA MLECZARSKA „MLEKPOL”, Grajewo, PL.  
 (540)



Kolor znaku: biały, granatowy

(531) 18.3.2, 29.1.4, 29.1.6  
 (510), (511) **29** mleko i wyroby mleczarskie: śmietana, kefir, jogurt, twarogi, sery, masło, mleko w proszku, maślanka.



(111) **173932** (220) 2003 05 22 (210) 265127  
 (151) 2006 05 29 (441) 2003 12 01  
 (732) SPÓŁDZIELNIA MLECZARSKA „MLEKPOL”, Grajewo, PL.  
 (540)

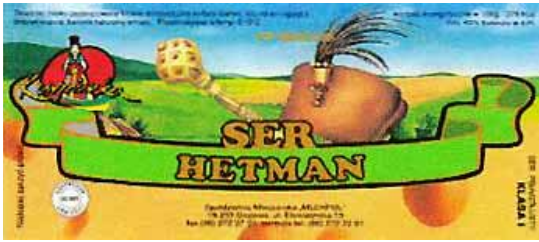

Kolor znaku: zielony, żółty, brązowy, pomarańczowy, czarny, czerwony, niebieski, szary  
 (531) 2.3.4, 8.3.8, 9.1.10, 9.7.1, 24.11.25, 27.5.1, 29.1.15  
 (510), (511) **29** sery dojrzewające.

(111) **173933** (220) 2003 05 22 (210) 265129  
 (151) 2006 05 29 (441) 2003 12 01  
 (732) SPÓŁDZIELNIA MLECZARSKA „MLEKPOL”, Grajewo, PL.  
 (540)



Kolor znaku: zielony, czarny, brązowy, szary, srebrny, czerwony, żółty  
 (531) 2.3.4, 7.1.1, 8.3.8, 9.1.10, 27.5.1, 29.1.15  
 (510), (511) **29** sery dojrzewające.

(111) **173934** (220) 2003 05 22 (210) 265130  
 (151) 2006 05 29 (441) 2003 12 01  
 (732) SPÓŁDZIELNIA MLECZARSKA „MLEKPOL”, Grajewo, PL.  
 (540)



Kolor znaku: żółty, pomarańczowy, czerwony, zielony, brązowy, czarny, biały  
 (531) 5.1.1, 8.3.8, 26.1.2, 27.5.1, 29.1.15  
 (510), (511) **29** sery dojrzewające.

(111) **173935** (220) 2003 06 03 (210) 265706  
 (151) 2006 06 06 (441) 2003 12 15  
 (732) Mazowiecka Wytwórnia Wódek i Drożdży „POLMOS”  
 Spółka Akcyjna, Józefów k/Błonia, PL.  
 (540) Marcel  
 (510), (511) **33** wyroby spirytusowe.

(111) **173936** (220) 2003 06 04 (210) 265767  
 (151) 2006 06 21 (441) 2003 12 15

(732) WERSOR Spółka z o.o., Łódź, PL.  
 (540)



Kolor znaku: pomarańczowy, biały, czarny  
 (531) 16.1.16, 26.4.22, 27.5.1, 29.1.13  
 (510), (511) **09** płyty do nagrywania i odtwarzania programów komputerowych i utworów muzycznych.

(111) **173937** (220) 2003 06 09 (210) 265930  
 (151) 2006 06 13 (441) 2003 12 15  
 (732) STOLON Spółka z o.o., Słupsk, PL.  
 (540)



Kolor znaku: żółty, czarny, biały, zielony  
 (531) 24.1.15, 26.7.9, 27.5.1, 29.1.2, 29.1.3  
 (510), (511) **30** płatki ziemniaczane, mąka z płatków ziemniaczanych.

(111) **173938** (220) 2003 06 11 (210) 266056  
 (151) 2006 06 01 (441) 2003 12 15  
 (732) OVER EUROPE Spółka z o.o., Klembów, PL.  
 (540) CONTRA  
 (510), (511) **03** rozjaśniacz do włosów, woda utleniona w kremie, farby, płyny do trwałej, żele, lakiery, pianki, szampony, odżywki do włosów.

(111) **173939** (220) 2003 06 12 (210) 266102  
 (151) 2006 06 05 (441) 2003 12 15  
 (732) INTER-QUICK Spółka z o.o., Warszawa, PL.  
 (540) HEYDAY COLLECTION  
 (510), (511) **25** odzież, nakrycia głowy, obuwie.

(111) **173940** (220) 2003 06 12 (210) 266103  
 (151) 2006 06 05 (441) 2003 12 15  
 (732) INTER-QUICK Spółka z o.o., Warszawa, PL.  
 (540) GP GALLOP  
 (510), (511) **25** odzież, nakrycia głowy, obuwie.

(111) **173941** (220) 2003 06 23 (210) 266469  
 (151) 2006 06 01 (441) 2003 12 29  
 (732) Wytwórnia Wyrobów Czekoladowych „DOTI” Spółka Jawna  
 Mariusz Mroczkowski, Dorota Mroczkowska, Zbigniew Nadziejka,  
 Jolanta Nadziejka, Smolec, PL.  
 (540) doti  
 (510), (511) **30** słodczyce, cukierki, wyroby czekoladowe, owoce w czekoladzie, orzechy i ziarna w czekoladzie.

(111) **173942** (220) 2003 06 30 (210) 266775  
 (151) 2006 05 22 (441) 2004 01 12  
 (732) Wielecki Roland, Olsztyn, PL.



(540)



(531) 26.13.25, 27.5.1, 27.5.5  
(510), (511) **25** odzież.

(111) **173943** (220) 2003 07 10 (210) 267201  
(151) 2006 06 02 (441) 2004 01 12  
(732) Marquard Media Polska Sp. z o.o., Warszawa, PL.  
(540)



Kolor znaku: biały, czarny, czerwony  
(531) 24.7.1, 26.4.8, 27.5.1, 29.1.1, 29.1.6  
(510), (511) **16** druki, dzienniki, czasopisma, wydawnictwa periodyczne, książki, kalendarze, prospekty, **35** dystrybucja i rozpowszechnianie materiałów reklamowych, reklama prasowa, **41** organizowanie konkursów i plebiscytów, wystaw i zawodów sportowych.

(111) **173944** (220) 2003 07 10 (210) 267202  
(151) 2006 06 02 (441) 2004 01 12  
(732) Marquard Media Polska Sp. z o.o., Warszawa, PL.  
(540)



Kolor znaku: biały, szary, czerwony, czarny  
(531) 24.7.1, 26.4.8, 27.5.1, 29.1.1, 29.1.6  
(510), (511) **16** druki, dzienniki, czasopisma, wydawnictwa periodyczne, książki, kalendarze, prospekty, **35** dystrybucja i rozpowszechnianie materiałów reklamowych, reklama prasowa, **41** organizowanie konkursów i plebiscytów, wystaw i zawodów sportowych.

(111) **173945** (220) 2003 07 10 (210) 267239  
(151) 2006 06 05 (441) 2004 01 12  
(732) Przedsiębiorstwo Przemysłu Spirytusowego „POLMOS” w Warszawie Spółka Akcyjna, Warszawa, PL.  
(540) zielnik mnicha  
(510), (511) **33** napoje alkoholowe.

(111) **173946** (220) 2003 07 14 (210) 267341  
(151) 2006 05 29 (441) 2004 01 26  
(732) ASAJ Spółka z o.o., Siedlce, PL.  
(540)



Kolor znaku: czarny, żółty, czerwony  
(531) 1.15.3, 24.15.1, 26.3.1, 27.5.1, 29.1.1, 29.1.2, 29.1.8

(510), (511) **07** maszyny elektryczne, silniki elektryczne, generatory elektryczne, agregaty prądotwórcze, alternatory, rozruszniki silników, osprzęt do maszyn elektrycznych, pasy napędowe, szczotki elektryczne, komutatory, stojany, **09** elektryczna aparatura rozdzielcza, osprzęt do instalacji elektrycznych, **11** oprawy i lampy oświetleniowe, wentylatory, klimatyzatory, grzejniki elektryczne.

(111) **173947** (220) 2003 07 16 (210) 267465  
(151) 2006 06 02 (441) 2004 01 26  
(732) SOLID SECURITY Spółka z ograniczoną odpowiedzialnością, Warszawa, PL.  
(540)



Kolor znaku: czarny, żółty, czerwony, biały  
(531) 3.7.1, 24.1.5, 27.5.1, 29.1.14  
(510), (511) **06** kasy pancerne metalowe, zamki metalowe drzwiowe i do pojazdów, **09** zamki elektryczne, drzwiowe i do pojazdów, alarmy antywłamaniowe, **12** antywłamaniowe urządzenia do pojazdów, **45** usługi w zakresie ochrony osób i mienia.

(111) **173948** (220) 2003 07 21 (210) 267634  
(151) 2006 06 12 (441) 2004 01 26  
(732) Wojskowy Instytut Techniki Inżynieryjnej, Wrocław, PL.  
(540)



Kolor znaku: niebieski  
(531) 27.5.1, 29.1.4  
(510), (511) **42** analizy chemiczne, badania chemiczne, badania techniczne, ekspertyzy inżynieryjne, usługi inżynieryjne w zakresie rysunków technicznych, usługi w zakresie projektowania konstrukcji.

(111) **173949** (220) 2003 07 21 (210) 267639  
(151) 2006 06 12 (441) 2004 01 26  
(732) Wojskowy Instytut Techniki Inżynieryjnej, Wrocław, PL.  
(540)



Kolor znaku: niebieski  
(531) 27.5.1, 29.1.4  
(510), (511) **42** analizy chemiczne, badania chemiczne, badania techniczne, ekspertyzy inżynieryjne, usługi inżynieryjne w zakresie rysunków technicznych, usługi w zakresie projektowania konstrukcji.

(111) **173950** (220) 2003 07 21 (210) 267640  
(151) 2006 06 12 (441) 2004 01 26  
(732) Wojskowy Instytut Techniki Inżynieryjnej, Wrocław, PL.  
(540)



Kolor znaku: zielony  
(531) 27.5.1, 29.1.3

(510), (511) **42** analizy chemiczne, badania chemiczne, badania techniczne, ekspertyzy inżynierskie, usługi inżynierskie w zakresie rysunków technicznych, usługi w zakresie projektowania konstrukcji.

(111) **173951** (220) 2000 01 07 (210) 212151  
(151) 2006 05 09  
(732) Dr ZĄBER Spółka z ograniczoną odpowiedzialnością,  
Nowy Sącz, PL.  
(540)



(531) 26.4, 27.5

(510), (511) **07** elektrownie wiatrowe, silniki wiatrowe i maszyny robocze napędzane tymi silnikami, zespoły, podzespoły i części maszyn elektrowni wodnych (z wyłączeniem budowli i ich elementów), obrabiarki i urządzenia technologiczne, mechanizmy do sterowania i automatyzacji maszyn i silników, narzędzia, przyrządy i uchwyty obróbkowe, manipulatory i roboty przemysłowe, urządzenia transportu bliskiego nie będące pojazdami, **09** instalacje elektryczne, hydrauliczne i pneumatyczne oraz ich kombinacje, do sterowania procesami przemysłowymi, przyrządy pomiarowe i sterownicze, w tym wiatromierze i wiatrowskazy rejestrujące, **12** wózki transportowe samobieżne i z napędem obcym, wózki podwieszane, wózki kolejek linowych, przenośniki transportowe, **42** projektowanie techniczne, zwłaszcza w zakresie elektrowni wiatrowych i wodnych, wykorzystania odnawialnych źródeł energii, obrabiarek i ich modernizacji i sterowania, automatyzacji procesów przemysłowych, ekspertyzy inżynierskie w zakresie wymienionych prac projektowych oraz w zakresie oddziaływania inwestycji na środowisko, programowanie komputerów, badania techniczne i prawne w zakresie inwestycji, zwłaszcza proekologicznych, zastępowanie inwestorów w przygotowaniu, organizowaniu i nadzorze inwestycji głównie dotyczących odnawialnych źródeł energii, a także zastępowanie (pełnomocnictwo) w związanym z tymi inwestycjami postępowaniu administracyjnym.

(111) **173952** (220) 2000 12 11 (210) 228639  
(151) 2006 03 22  
(732) Langier Janusz, Warszawa, PL.; Rzepecki Jerzy, Warszawa, PL.  
(540)



Kolor znaku: biały, granatowy

(531) 26.4, 27.5, 29.1

(510), (511) **09** termometry, termostaty pokojowe, manometry, wodomierze, ciepłomierze, **11** armatura łazienkowa i sanitarna, wanny, wanny z hydromasażem, umywalki, zlewozmywaki, miski klozetowe, sedesy, pisuary, bidety, urządzenia spłukujące, kabiny natryskowe, kabiny z łaźnią parową, instalacje do saun, natryski, prysznice, krany łazienkowe i kuchenne, brodziki, syfony łazienkowe, wkładki filtrujące do zlewów, urządzenia do uzdatniania wody, armatura, elementy i instalacje do rozprowadzania wody pitnej i do celów sanitarnych oraz do centralnego ogrzewania wodą, rury z tworzyw sztucznych do centralnego ogrzewania i instalacji wodnych, haki plastikowe, uchwyty i spinki do mocowania do tych rur, kompensatory mufowe do rur centralnego ogrzewania, elektryczne ogrzewacze wody, termy elektryczne i gazowe, piece łazienkowe, plastikowe rurowe kolanka i nasadki na podejścia do grzejników, kotły centralnego ogrzewania, kotły gazowe, bojler, grzałki do wody, zawory do regulacji poziomu w zbiornikach, zawory mieszalnikowe do przewodów wodociągowych, zawory odpowietrzające, zawory termostatyczne, zawory wodne powrotne, zespolone, rozdzielające i odcinające, filtry wodne siatkowe mosiężne, suszarki do rąk, suszarki do włosów, elektryczne suszarki do bielizny, **19** płytki ceramiczne, glazura, terakota, **20** meble kuchenne, meble łazienkowe, szafki łazienkowe, lustra, toaletki, **21** dozowniki papieru toaletowego, mydelniczki, dozowniki do mydła, **27** wykładziny łazienkowe, wykładziny do wanien, **35** pro-

wadzenie interesów firm zagranicznych w zakresie pokazów w sklepach i hurtowniach wymienionych w niniejszym wykazie towarów tych firm.

(111) **173953** (220) 2000 12 11 (210) 228653  
(151) 2006 04 14  
(732) V & S Luksusowa Zielona Góra Spółka Akcyjna, Zielona Góra, PL.  
(540)



Kolor znaku: złoty, jasnobrązowy, ciemnobrązowy

(531) 5.13, 19.7, 25.1, 27.5, 29.1

(510), (511) **33** alkohole.

(111) **173954** (220) 2001 07 18 (210) 238362  
(151) 2006 05 18  
(732) Kabushiki Kaisha NTT DoCoMo, also trading as NTT DoCoMo, Inc., Tokio, JP.  
(540)

# i-mode

(531) 24.17, 27.5

(510), (511) **09** aparaty rozrywkowe i aparaty do gier elektronicznych przystosowane do pracy z telewizorem w tym takie, które mogą się komunikować ze sobą poprzez sieci łącznościowe, roboty do celów rozrywkowych (włączając takie, z którymi można się komunikować za pośrednictwem globalnej sieci komputerowej), **16** papier, karton i wyroby z tych materiałów nie ujęte w innych klasach, druki, materiały introligatorskie, fotografie, widokówki, papier z zapisem nutowym, śpiewniki, katalogi, kalendarze, czasopisma, rozkłady zajęć, książki, gazety, mapy, terminarze, ulotki, karty, koperty, reklamowe publikacje drukowane, almanachy, atlasy, światłokopie, broszury, różańce, komiksy, żetony i bilety kontrolne, odbitki graficzne, instrukcje obsługi, periodyki, plany, pocztówki, plakaty, publikacje drukowane, drukowane plany zajęć, prospekty, kalendarze ze zdjęciami kartkami, materiały piśmienne, kleje do materiałów piśmiennych lub do celów domowych, materiały dla artystów, pędzle malarskie, maszyny do pisania i sprzęt biurowy (z wyjątkiem mebli), materiały instruktażowe i szkoleniowe (z wyjątkiem aparatów), materiały z tworzyw sztucznych do pakowania nie ujęte w innych klasach, czcionki drukarskie, **28** gry i zabawki, artykuły sportowe i gimnastyczne nie ujęte w innych klasach, karty do gry, ozdoby choinkowe, zabawki inne niż stosowane z odbiornikiem telewizyjnym, trik-trak, lalki, domino, urządzenia do zaznaczania punktów w bilardzie, pojazdy (zabawki), gry towarzyskie, balony do zabawy, **35** świadczenie usług w zakresie dostarczania informacji dotyczących reklamy, sprzedaż towarów, sklepów klasyfikowanych według branży oraz wielkości sprzedaży, usługi w zakresie informacji gospodarczej dostarczającej informacje handlowe, świadczenie usług reklamowych na rzecz osób trzecich, komputeryzowane usługi na rzecz osób trzecich w zakresie realizowania zamówień na różnorodne towary za pośrednictwem telefonu i terminali komputerowych, usługi w zakresie zarządzania wystawami w celach reklamowych, wynajem stoisk wystawowych w celach reklamowych, telefoniczne udzielanie informacji dla nieobecnych abonentów, usługi agencji sekretarskich w zakresie odbierania telefonów, badania marketingowe poprzez komputerowe bazy danych, zarządzania i konsultacje gospodarcze, planowanie promocji i reklamy sprzedaży, usługi w dziedzinie administrowania działalnością gospodarczą, usługi konsultacyjne dotyczące zarządzania, usługi konsultacyjne dotyczące organizowania działalności gospodarczej, pomoc w zarządzaniu działalnością gospodarczą, wycena

działalności gospodarczej, usługi w zakresie badań dotyczących działalności gospodarczej, usługi w zakresie planowania zasobów przedsiębiorstwa, usługi specjalistów w dziedzinie wydajności, doradztwo w dziedzinie zarządzania działalnością gospodarczą, usługi w zakresie przenoszenia przedsiębiorstw, usługi reklamowe i promocyjne oraz informacyjne odnoszące się do wszystkich w/w, usługi administracyjne dotyczące działalności gospodarczej w celu obsługi sprzedaży prowadzonej w globalnej sieci komputerowej, aukcje w globalnej sieci komputerowej, świadczenie ogólnowiatowych usług w zakresie fakturowania, **36** usługi w zakresie obsługi kart kredytowych, usługi informacyjne dotyczące warunków na rynku walorów, rynku finansowym oraz rynku dewizowym, usługi informacyjne dotyczące nieruchomości i ubezpieczeń, usługi w dziedzinie zarządzania nieruchomościami, usługi w zakresie elektronicznych transferów pieniędzy, usługi finansowe dotyczące handlu elektronicznego, usługi w dziedzinie zbierania należności na rzecz osób trzecich za udostępnianie informacji poprzez komputery, usługi w zakresie elektronicznych transferów środków finansowych oraz usługi w dziedzinie elektronicznych transakcji, usługi w dziedzinie dostarczania elektronicznych systemów bankowych, usługi informacyjne dotyczące finansów i ubezpieczeń świadczone w trybie on-line z komputerowych baz danych lub z globalnej sieci komputerowej, usługi bankowe w domu klienta, bankowość za pośrednictwem Internetu, **37** instalacja sieci komputerowych, instalacja sprzętu łącznościowego, konserwacja i naprawy sieci telekomunikacyjnych, konserwacja i naprawy sprzętu komunikacyjnego, instalacja i naprawy urządzeń telekomunikacyjnych, instalacja i naprawy sprzętu komputerowego, naprawy i konserwacja aparatów i przyrządów telekomunikacyjnych, naprawy i konserwacja komputerów, instalacja, naprawy i konserwacja kabli morskich, powietrznych kabli przesyłowych elektroenergetycznych, sprzętu łącznościowego do regulacji w budynkach, systemów telekomunikacyjnych, urządzeń telekomunikacyjnych do regulacji w budynkach, urządzeń telekomunikacyjnych, urządzeń do transmisji danych, systemów komputerowych, usługi budowlane, usługi w zakresie budowy instalacji łącznościowych, instalacja i naprawy zestawów telefonicznych i kabli telefonicznych, usługi w zakresie konstrukcji podziemnych, wynajem i wydzierżawianie sprzętu budowlanego, maszyn stosowanych w inżynierii lądowej i wodnej, sprzętu do robót ziemnych i koparek, usługi informacyjne dotyczące budownictwa, usługi konsultacyjne i nadzór w dziedzinie robót lądowych i wodnych, usługi konserwacyjne dotyczące urządzeń i instalacji elektrycznych instalowanych w budynkach oraz innych urządzeń i instalacji w budynkach, usługi w dziedzinie dezynfekowania telefonów, **38** usługi w zakresie określania położenia pojazdów i osób za pośrednictwem komputera i/lub telefonów komórkowych, usługi w zakresie umożliwiania nawiązywania w czasie rzeczywistym komunikacji między użytkownikami komputera, udostępnianie połączeń z witrynami internetowymi z wirtualnymi sklepami, **39** usługi transportowe, pakowanie i magazynowanie towarów, organizowanie podróży i usługi informacyjne dotyczące w/w, wszystkie powyższe usługi świadczone poprzez bazy komputerowe lub globalną sieć komputerową, **40** obróbka tkanin, materiałów, metalów, drewna, skóry, papieru, szkła i odpadów, usługi informacyjne świadczone w trybie on-line z komputerowych baz danych lub z globalnej sieci komputerowej dotyczące obróbki materiałowej, **41** usługi dotyczące produkcji programów telewizyjnych przy użyciu grafiki komputerowej, udoskonalanie materiałów edukacyjnych dla dzieci używających komputerów, dostarczanie informacji dotyczących kształcenia i rozrywki, filmów, sportu, malowniczych miejsc, miejsc o historycznym znaczeniu oraz rekreacji, usługi agencji rezerwujących bilety do teatrów, usługi szkoleniowe w zakresie stosowania i obsługi różnorodnego sprzętu, włączając komputery, kamery, aparaty łącznościowe i sprzęt audio-wideo, publikacja książek i czasopism, udostępnianie gier komputerowych do grania za pomocą komputerowych terminali telekomunikacyjnych, wynajem i wydzierżawianie gier telewizyjnych i ich osprzętu, wynajem urządzeń służących rozrywce wyposażonych w maszyny do gry, usługi w zakresie udostępniania przez elektroniczne zbiory biblioteczne komputerom połączonym w sieć elektronicznie zarejestrowanych gazet, czasopism, fotografii, obrazków, muzyki, kreskówek i dokumentów w formie elektronicznej, usługi edukacyjne w dziedzinie technik sprzedaży świadczone za pośrednictwem telefonu, organizowanie przez telefon seminariów na temat technik sprzedaży, usługi edukacyjne, mianowicie prowadzenie seminariów na temat przetwarzania informacji, usługi edukacyjne w zakresie technik telekomunikacyjnych, organizowanie i prowa-

dzienie seminariów, sympozjów i konferencji w celach edukacyjnych, organizowanie wystaw w celach kulturalnych i edukacyjnych, wynajem zapisanych taśm magnetycznych, kaset z grammi, dysków magnetycznych oraz optycznych nośników danych z zarejestrowanymi grammi, wynajem wideokaset, nagrań dźwiękowych, radioodbierników i telewizorów, usługi wypożyczalni książek, organizowanie wystaw i prezentacji muzealnych, wynajem powierzchni wystawowych i stadionów, usługi informacyjne w trybie on-line świadczone za pośrednictwem komputerowych baz danych lub globalnej sieci komputerowej odnoszące się do edukacji i rozrywki, dostarczanie gier elektronicznych za pośrednictwem globalnej sieci komputerowej, dostarczanie publikacji elektronicznych w trybie on-line, publikacja w trybie on-line książek i dzienników w formie elektronicznej, dostarczanie muzyki cyfrowej (nie ładowalnej) z globalnej sieci komputerowej, **42** usługi konsultacyjne w dziedzinie budownictwa, utrzymanie, tworzenie i uaktualnienie stron internetowych dla osób trzecich, udostępnianie przez elektroniczne zbiory biblioteczne komputerom połączonym w sieć elektronicznie zarejestrowanych programów komputerowych.

(111) **173955** (220) 2001 07 18 (210) 238363

(151) 2006 05 18

(732) Kabushiki Kaisha NTT DoCoMo, also trading as NTT DoCoMo, Inc., Tokio, JP.

(540)



(531) 26.1, 26.13, 27.5

(510), (511) **09** aparaty rozrywkowe i aparaty do gier elektronicznych przystosowane do pracy z telewizorem w tym takie, które mogą się komunikować ze sobą poprzez sieci łącznościowe, roboty do celów rozrywkowych (włączając takie, z którymi można się komunikować za pośrednictwem globalnej sieci komputerowej), **16** papier, karton i wyroby z tych materiałów nie ujęte w innych klasach, druki, materiały intrologatorskie, fotografie, widokówki, papier z zapisem nutowym, śpiewniki, katalogi, kalendarze, czasopisma, rozkłady zajęć, książki, gazety, mapy, terminarze, ulotki, karty, koperty, reklamowe publikacje drukowane, almanachy, atlasy, światłokopie, broszury, różańce, komiksy, żetony i bilety kontrolne, odbitki graficzne, instrukcje obsługi, periodyki, plany, pocztówki, plakaty, publikacje drukowane, drukowane plany zajęć, prospekty, kalendarze ze zdjęciami kartkami, materiały piśmienne, kleje do materiałów piśmiennych lub do celów domowych, materiały dla artystów, pędzle malarskie, maszyny do pisania i sprzęt biurowy (z wyjątkiem mebli), materiały instruktażowe i szkoleniowe (z wyjątkiem aparatów), materiały z tworzyw sztucznych do pakowania nie ujęte w innych klasach, czcionki drukarskie, **28** gry i zabawki, artykuły sportowe i gimnastyczne nie ujęte w innych klasach, karty do gry, ozdoby choinkowe, zabawki inne niż stosowane z odbiornikiem telewizyjnym, trik-trak, lalki, domino, urządzenia do zaznaczania punktów w bilardzie, pojazdy (zabawki), gry towarzyskie, balony do zabawy, **35** świadczenie usług w zakresie dostarczania informacji dotyczących reklamy, sprzedaży towarów, sklepów klasyfikowanych według branży oraz wielkości sprzedaży, usługi w zakresie informacji gospodarczej dostarczającej informacje handlowe, świadczenie usług reklamowych na rzecz osób trzecich, komputeryzowane usługi na rzecz osób trzecich w zakresie realizowania zamówień na różnorodne towary za pośrednictwem telefonu i terminali komputerowych, usługi w zakresie zarządzania wystawami w celach reklamowych, wynajem stoisk wystawowych w celach reklamowych, telefoniczne udzielanie informacji dla nieobecnych abonentów, usługi agencji sekretarskich w zakresie odbierania telefonów, badania marketingowe poprzez komputerowe bazy danych, zarządzania i konsultacje gospodarcze, planowanie promocji i reklamy sprzedaży, usługi w dziedzinie administrowania działalnością gospodarczą, usługi konsultacyjne dotyczące zarządzania, usługi konsultacyjne dotyczące organizowania działalności gospodarczej, pomoc w zarządzaniu działalnością gospodarczą, wycena działalności



gospodarczej, usługi w zakresie badań dotyczących działalności gospodarczej, usługi w zakresie planowania zasobów przedsiębiorstwa, usługi specjalistów w dziedzinie wydajności, doradztwo w dziedzinie zarządzania działalnością gospodarczą, usługi w zakresie przenoszenia przedsiębiorstw, usługi reklamowe i promocyjne oraz informacyjne odnoszące się do wszystkich w/w, usługi administracyjne dotyczące działalności gospodarczej w celu obsługi sprzedaży prowadzonej w globalnej sieci komputerowej, aukcje w globalnej sieci komputerowej, świadczenie ogólnowiatowych usług w zakresie fakturowania, **36** usługi w zakresie obsługi kart kredytowych, usługi informacyjne dotyczące warunków na rynku walorów, rynku finansowym oraz rynku dewizowym, usługi informacyjne dotyczące nieruchomości i ubezpieczeń, usługi w dziedzinie zarządzania nieruchomościami, usługi w zakresie elektronicznych transferów pieniędzy, usługi finansowe dotyczące handlu elektronicznego, usługi w dziedzinie zbierania należności na rzecz osób trzecich za udostępnianie informacji poprzez komputery, usługi w zakresie elektronicznych transferów środków finansowych oraz usługi w dziedzinie elektronicznych transakcji, usługi w dziedzinie dostarczania elektronicznych systemów bankowych, usługi informacyjne dotyczące finansów i ubezpieczeń świadczone w trybie on-line z komputerowych baz danych lub z globalnej sieci komputerowej, usługi bankowe w domu klienta, bankowość za pośrednictwem Internetu, **37** instalacja sieci komputerowych, instalacja sprzętu łącznościowego, konserwacja i naprawy sieci telekomunikacyjnych, konserwacja i naprawy sprzętu komunikacyjnego, instalacja i naprawy urządzeń telekomunikacyjnych, instalacja i naprawy sprzętu komputerowego, naprawy i konserwacja aparatów i przyrządów telekomunikacyjnych, naprawy i konserwacja komputerów, instalacja, naprawy i konserwacja kabli morskich, powietrznych kabli przesyłowych elektroenergetycznych, sprzętu łącznościowego do regulacji w budynkach, systemów telekomunikacyjnych, urządzeń telekomunikacyjnych do regulacji w budynkach, urządzeń telekomunikacyjnych, urządzeń do transmisji danych, systemów komputerowych, usługi budowlane, usługi w zakresie budowy instalacji łącznościowych, instalacja i naprawy zestawów telefonicznych i kabli telefonicznych, usługi w zakresie konstrukcji podziemnych, wynajem i wydzierżawianie sprzętu budowlanego, maszyn stosowanych w inżynierii lądowej i wodnej, sprzętu do robót ziemnych i koparek, usługi informacyjne dotyczące budownictwa, usługi konsultacyjne i nadzór w dziedzinie robót lądowych i wodnych, usługi konserwacyjne dotyczące urządzeń i instalacji elektrycznych instalowanych w budynkach oraz innych urządzeń i instalacji w budynkach, usługi w dziedzinie dezynfekowania telefonów, **38** usługi w zakresie określania położenia pojazdów i osób za pośrednictwem komputera i/lub telefonów komórkowych, usługi w zakresie umożliwiania nawiązywania w czasie rzeczywistym komunikacji między użytkownikami komputera, udostępnianie połączeń z witrynami internetowymi z wirtualnymi sklepami, **39** usługi transportowe, pakowanie i magazynowanie towarów, organizowanie podróży i usługi informacyjne dotyczące w/w, wszystkie powyższe usługi świadczone poprzez bazy komputerowe lub globalną sieć komputerową, **40** obróbka tkanin, materiałów, metalów, drewna, skóry, papieru, szkła i odpadów, usługi informacyjne świadczone w trybie on-line z komputerowych baz danych lub z globalnej sieci komputerowej dotyczące obróbki materiałowej, **41** usługi dotyczące produkcji programów telewizyjnych przy użyciu grafiki komputerowej, udoskonalanie materiałów edukacyjnych dla dzieci używających komputerów, dostarczanie informacji dotyczących kształcenia i rozrywki, filmów, sportu, malowniczych miejsc, miejsc o historycznym znaczeniu oraz rekreacji, usługi agencji rezerwujących bilety do teatrów, usługi szkoleniowe w zakresie stosowania i obsługi różnorodnego sprzętu, włączając komputery, kamery, aparaty łącznościowe i sprzęt audio-wideo, publikacja książek i czasopism, udostępnianie gier komputerowych do grania za pomocą komputerowych terminali telekomunikacyjnych, wynajem i wydzierżawianie gier telewizyjnych i ich osprzętu, wynajem urządzeń służących rozrywce wyposażonych w maszyny do gry, usługi w zakresie udostępniania przez elektroniczne zbiory biblioteczne komputerom połączonym w sieć elektronicznie zarejestrowanych gazet, czasopism, fotografii, obrazków, muzyki, kreskówek i dokumentów w formie elektronicznej, usługi edukacyjne w dziedzinie technik sprzedaży świadczone za pośrednictwem telefonu, organizowanie przez telefon seminariów na temat technik sprzedaży, usługi edukacyjne, mianowicie prowadzenie seminariów na temat przetwarzania informacji, usługi edukacyjne w zakresie technik telekomunikacyjnych, organizowanie i prowa-

denie seminariów, sympozjów i konferencji w celach edukacyjnych, organizowanie wystaw w celach kulturalnych i edukacyjnych, wynajem zapisanych taśm magnetycznych, kaset z grammi, dysków magnetycznych oraz optycznych nośników danych z zarejestrowanymi grammi, wynajem wideokaset, nagrań dźwiękowych, radioodbiorników i telewizorów, usługi wypożyczalni książek, organizowanie wystaw i prezentacji muzealnych, wynajem powierzchni wystawowych i stadionów, usługi informacyjne w trybie on-line świadczone za pośrednictwem komputerowych baz danych lub globalnej sieci komputerowej odnoszące się do edukacji i rozrywki, dostarczanie gier elektronicznych za pośrednictwem globalnej sieci komputerowej, dostarczanie publikacji elektronicznych w trybie on-line, publikacja w trybie on-line książek i dzienników w formie elektronicznej, dostarczanie muzyki cyfrowej (nie ładowalnej) z globalnej sieci komputerowej, **42** usługi konsultacyjne w dziedzinie budownictwa, utrzymanie, tworzenie i uaktualnienie stron internetowych dla osób trzecich, udostępnianie przez elektroniczne zbiory biblioteczne komputerom połączonym w sieć elektronicznie zarejestrowanych programów komputerowych.

(111) **173956** (220) 2001 07 19 (210) 238409  
 (151) 2006 05 30  
 (732) Aventis Pharmaceuticals Inc., Bridgewater, US.  
 (540) DERMIK  
 (510), (511) **05** recepturowe leki dermatologiczne do leczenia różnych zaburzeń skóry.

(111) **173957** (220) 2001 09 24 (210) 241033  
 (151) 2006 04 27 (441) 2002 03 25  
 (732) Fédération Internationale de Football Association, Zürich, CH.  
 (540)

## DEUTSCHLAND 2006

(531) 21.3, 27.5  
 (510), (511) **01** błony filmowe nienaświetlone, substancje garbujące, słodziki sztuczne, **03** kosmetyki, mydła, kąpielowe dodatki upiększające, perfumy, wody kolońskie, lotiony stosowane przed goleniem i po goleniu, kremy do golenia, szampony, odżywki do włosów, pasta do zębów, płyny do płukania ust, dezodoranty i antyperspiranty osobiste, kremy odżywcze, kremy do skóry, kremy do oczyszczania twarzy, preparaty do demakijażu, lotiony chroniące przed opaleniem, lotiony do włosów, lakiery do włosów, produkty kosmetyczne do makijażu, cienie do powiek, puder do twarzy, ołówki kosmetyczne, kalkomanie ozdobne do celów kosmetycznych, preparaty czyszczące, nabłyszczające, szorujące i ściernie do celów domowych, proszki detergentowe do prania, syntetyczne detergenty stosowane w gospodarstwie domowym, pasty do butów i preparaty do nabłyszczania butów, produkty do konserwacji skóry, **04** smary, oleje silnikowe i paliwa, świece i woski, **05** produkty farmaceutyczne, guma do żucia o działaniu leczniczym, materiały do plombowania zębów, woski dentystyczne, medyczne produkty higieniczne, produkty higieniczne dla kobiet obejmujące podpaski higieniczne oraz chusteczki oczyszczające do celów higienicznych, fungicydy, herbicydy, leki do pielęgnacji oczu, herbatki lecznicze, dodatki odżywcze do celów leczniczych lub dietetycznych, żywność dla niemowląt, produkty witaminowe, produkty do oczyszczania i dezodoryzacji powietrza, produkty dezodoryzujące do pojazdów, dezodoranty inne niż osobiste, **06** folia aluminiowa, ozdobne kółka na klucze, klipsy na banknoty, figurki, ozdoby, dekoracje magnetyczne, posągi, statuetki, rzeźby i trofea z metali nieszlachetnych i ich stopów, metalowe kapsle do gry i kolekcjonowania, metalowe dozowniki serwetek, folia aluminiowa do celów kuchennych, **07** maszyny do przygotowywania napojów gazowanych, elektryczne otwieracze do konserw, noże elektryczne, elektromechaniczne urządzenia do przygotowywania żywności, maszyny mieszające stosowane w gospodarstwie domowym, trzepaczki elektryczne, elektryczne rozgniatacze do owoców, elektryczne urządzenia kuchenne, elektryczne miksery, zmywarki do naczyń, pralki, suszarki (wirówki), prasowalnice, maszyny do zycia, odkurzacze i akcesoria do nich, części silników, **08** narzędzia i przyrządy ręczne, maszyny do golenia elektryczne i nieelektryczne łącznie z żyłkami, sztućce, widelce i łyżki, urządzenia do depilacji, pęsety,



szczytce okrągłe do zawijania, nożyce kuchenne, **09** okulary, okulary przeciwsłoneczne, futerały i sznurki do okularów i do okularów przeciwsłonecznych, lornetki, magnesy i magnesy dekoracyjne, kompasy do wytyczania tras, aparaty do nagrywania, transmisji i odtwarzania dźwięku i obrazu, telewizory, radia, magnetowidy, odtwarzacze CD, odtwarzacze DVD, głośniki, słuchawki nagłowne, komputery, procesory danych, klawiatury komputerowe, monitory komputerowe, modemy, elektroniczne translatory kieszonkowe, dyktafony, notesy elektroniczne, skanery, drukarki, fotokopiarki, faksy, telefony, telefony z sekretarką, wideotelefony, telefony komórkowe, maszyny liczące, maszyny do obsługi kart kredytowych, maszyny do rozmieniania pieniędzy, kamery video, kamerowidy, sprzęt fotograficzny, aparaty fotograficzne, projektory, filmy naświetlone, slajdy, lampy błyskowe, futerały na aparaty fotograficzne, baterie, elektroniczne gry ręczne przystosowane do pracy z telewizorem, video gry, maszyny do gier video, gry do automatów w salonach gier, kasety z grammi video, oprogramowanie komputerowe zawierające oprogramowanie do gier, programy komputerowe i bazy danych, komputerowe narzędzia programowe przedłużające żywotność ekranu monitora, czyste i nagrane nośniki danych do zapisu magnetycznego, numerycznego i analogowego dźwięku lub obrazu, taśmy video, taśmy magnetyczne, dyski magnetyczne, DVD, dyskietki dyski optyczne, dyski kompaktowe, CD Romy, dyski video, czyste i z nagraniami muzyki, dźwięku lub obrazów (także animowanych), hologramy, karty magnetyczne (kodowane), karty pamięci, karty z mikrochipem, karty magnetyczne: kredytowe, telefoniczne, bankomatowe, podrózne i umożliwiające wstęp na imprezy, gwarantujące czeki i debetowe, żelazka, alarmy, elektroniczne maszyny sprzedające, rękawy do wskazywania kierunku wiatru, aparaty do pomiaru odległości, sprzęt do pomiaru prędkości, publikacje w formie elektronicznej na CD Romach dostarczane z baz danych i Internetu, **10** osobiste urządzenia diagnostyczne do celów medycznych, medyczne aparaty i przyrządy pomiarowe, osobiste aparaty do masażu, aparaty do ćwiczeń fizycznych w celach medycznych, medyczny sprzęt diagnostyczny do obrazowania, butelki dla niemowląt, kondomy, bandaże podtrzymujące, torby z lodem i torby termiczne do celów medycznych, **11** latarki paluszki, latarki elektryczne, lampy stołowe, lampy dekoracyjne, abażury, lampy żarowe, żarówki, oprawy oświetleniowe, lampy do rowerów, lodówki, chłodziarki, piekarniki, kuchnie gazowe, kuchenki elektryczne, grille, paleniska, kuchenki mikrofalowe, elektryczne maszyny do kawy, czajniki elektryczne, tostery elektryczne, frytownice elektryczne, elektryczne suszarki do prania i elektryczne suszarki do włosów, grzejniki, klimatyzatory, urządzenia do oczyszczania powietrza, filtry do wody, urządzenia do dystrybucji wody pitnej, **12** rowery, motorowery, samochody, samochody ciężarowe, furgonetki, autobusy, pojazdy chłodnicze, samoloty i statki, balony, statki powietrzne, akcesoria samochodowe, osłony przeciwsłoneczne, bagażniki sportowe i pokrowce na opony, opony, pokrowce na siedzenia, pokrowce na samochody, maty samochodowe, wózki dla dzieci, wózki spacerówki, foteliki samochodowe dla dzieci, silniki samochodowe i ich części składowe, podkładki na siedzenia samochodowe, **14** wyroby jubilerskie, zegarki, zegary, medaliony, wisioriki, broszki, szpilki, szpilki z emblematami drużyn i emblematami zawodników, spinki i szpilki do krawatów, spinki do mankietów, medale pamiątkowe, pamiątkowe puchary i talerze, kufle i trofea z metali szlachetnych, posążki i rzeźby, imbryki z metali szlachetnych, kapsle do gry i kolekcjonowania z metali szlachetnych, popielniczki i popierośnice z metali szlachetnych, ozdobne kółka do kluczy z metali szlachetnych, monety, **15** instrumenty muzyczne, pozytywyki, elektryczne i elektroniczne instrumenty muzyczne, **16** klipsy do banknotów, obrusy papierowe, serwetki, bielizna stołowa z papieru, torebki papierowe, zaproszenia, karty okolicznościowe, papier do owijania prezentów, papierowe maty stołowe i okrągłe podkładki pod naczynia, torby na odpadki z papieru lub z tworzywa sztucznego, opakowania do przechowywania żywności, papierowe filtry do kawy, etykiety (nietekstylne), ręczniki papierowe, zwilżone ręczniki papierowe, papier toaletowy, chusteczki w pudełkach, chusteczki papierowe, pieluchy papierowe, materiały piśmienne i pomoce szkolne (z wyjątkiem sprzętu), papier maszynowy, papier do kopiarek, koperty, tematyczne notatniki z wrywanymi kartkami, notesy, papier do notowania, papier do pisania, bloczki do notatek, papier do okładania, segregatory, okładki na książki, książeczki do kolorowania, książeczki do rysowania, książki rozwijające aktywność manualną i umysłową, papier świecący, przyklepny papier do notowania, krepina, bibułka, pinezki do papieru, konfetti, chorągiewki z papieru, proporczyki z papieru, latarnie papiero-

we, przybory do pisania, długopisy, ołówki, pióra wieczne, zestawy długopisów, zestawy ołówków, flamastry, przybory do pisania z końcówką kulkową, markery, atrament i tusz, bibularze, stemple gumowe, pudełka z farbami, ołówki do malowania i kredki, kreda, ozdoby do ołówków, czcionki drukarskie, czasopisma, gazety, książki i dzienniki dotyczące sportowców i imprez sportowych, drukowane materiały szkoleniowe, tabele wyników, programy imprez, albumy dotyczące imprez, albumy fotograficzne, książki na autografy, książki adresowe, pamiętniki, terminarze, organizery osobiste, mapy drogowe, bilety, karty zdrapki, czekki, drukowane rozkłady, ulotki i broszury, historyjki obrazkowe, karty z zawodnikami do kolekcjonowania, nalepki na zderzaki, nalepki, albumy na nalepki, kalendarze, plakaty, fotografie, pocztówki, szyldy reklamowe, banery i materiały reklamowe, kalkomanie, kalkomanie do odwzorowywania na gorąco, sprzęt biurowy (z wyjątkiem mebli), płyny korekcyjne, gumki do ścierania, temperówki, podstawki na przybory do pisania, spinacze, pinezki do rysunków, linijki, taśmy klejące do materiałów piśmiennych, dozowniki taśmy klejącej, zszywki, szablony, nożyczki do materiałów piśmiennych, uchwyty do dokumentów, pulpity z klamrą, uchwyty do notatników, podpórki pod książki, znaczki, papierowe i kartonowe karty kredytowe, papierowe i kartonowe karty telefoniczne, papierowe i kartonowe karty bankomatowe, papierowe i kartonowe karty podrózne oraz umożliwiające wstęp na imprezy, papierowe i kartonowe karty gwarantujące czeki oraz papierowe i kartonowe karty debetowe, okładki na czeki, **18** skóra i imitacje skóry, parasole, parasolki, torby sportowe (inne niż przeznaczone na towary dla których są zaprojektowane i które zawierają), torby dla celów rekreacyjnych, torby podrózne, plecaki, torby na zakupy, torby na podręczniki, torby na pasku, torebki damskie, torby skórzane w kształcie piłki, torby plażowe, torby na garnitury, walizki, teczki na dokumenty, kuferki podrózne, torby na przybory toaletowe, etui na klucze, etui na paszport, portfele, portmonetki, **20** lustra, artykuły z tworzywa sztucznych zawarte w klasie 20 w formie statuetek, figurek, trofeów, odznaki (nie kodowane), klucze karty (nie kodowane), karty kredytowe (nie kodowane), dekoracyjne kółka na klucze, wszystkie wyżej wymienione z tworzywa sztucznego, poduszki, śpiwory kempingowe, meble, siedzenia mające zastosowanie wewnątrz i zewnątrz, wieszaki, witryny ekspozycyjne na sprzedawane towary, dozowniki ręczników kuchennych (inne niż metalowe), wieszaki na okrycia, wachlarze, nadmuchiwane przedmioty reklamowe, półki na książki, stojaki na materiały piśmienne, kapsle niemetalowe, regały na książki, **21** przybory i pojemniki stosowane w domu i kuchni (nieelektryczne), nie z metali szlachetnych i niepokrywane nimi, kufle, kubki, filiżanki i naczynia na napoje, talerze i półmiski, okrągłe podstawki pod naczynia nie z metali szlachetnych, imbryki nie z metali szlachetnych, izolowane rękawice kuchenne z jednym palcem, rękawice stosowane w gospodarstwie domowym, otwieracze do butelek, butelki na napoje, termosy, nieelektryczne chłodziarki do żywności i do napojów, metalowe dozowniki ręczników kuchennych, grzebień i szczotki do włosów, szczoteczki do zębów, nić dentystyczna, statuetki, rzeźby i trofea z porcelany, terakoty i szkła dotyczące piłki nożnej, **24** śpiwory (poszwy), nakrycia na łóżka, prześcieradła, kołdry, narzuty, poszewki na poduszki, zasłony, zasłony prysznicowe, draperie, ręczniki, bielizna pościelowa, ścierki do naczyń, maty plażowe, koce, chusteczki do nosa tekstylne, tekstylne obicia ścian, flagi, banery, proporczyki, obrusy tekstylne, przywieszki tekstylne, **25** odzież, obuwie, nakrycia głowy, koszule, koszulki polo, odzież dziana i krótkie bluzeczki, T-shirty, podkoszulki, sukienki, spódnice, bielizna, stroje kąpielowe, szorty, spodnie, swetry, odzież ocieplana, czepki, czapki, kapelusze, szaliki, chustki na głowę, daszki przeciwsłoneczne, bluzy, kurtki i marynarki, blezery, odzież przeciwdeszczowa, płaszcze, uniformy, krawaty, przeciwpożne opaski na głowę służące jako część odzieży, rękawiczki, fartuchy, śliniaki, pidżamy, odzież rekreacyjna dla dzieci, skarpetki i wyroby pończosznicze, szelki, paski, **26** galony, oploty, frędzle (pasmanteria), wstążki, guziki, igły, zestawy do szycia, medale (jako broszki) na odzież (z wyjątkiem medali z metali szlachetnych), medaliony i odznaki do odzieży jako broszki (z wyłączeniem medalionów i odznak z metali szlachetnych), broszki do odzieży, szpilki i spinki do nakryć głowy (z wyłączeniem szpilek z metali szlachetnych), siatki na włosy, opaski na głowę, szpilki i spinki do włosów, wstążki do włosów, szpilki i spinki nie z metali szlachetnych, kłamy jako zapięcia, **27** dywany, chodniki, maty (także samochodowe), słomianki, linoleum i inne materiały do pokrywania podłóg, sztuczna darń, **28** gry, zabawki, piłki sportowe, gry planszowe, stoły do foot-

ballu stołowego, lalki i zwierzęta wypchane, pojazdy zabawki, układanki, balony, zabawki nadmuchiwane, kapsle do gry, sprzęt do piłki nożnej, piłki do gry w piłkę nożną, rękawice stosowane przez sportowców, ochraniacze kolan, ochraniacze łokci, ochraniacze ramion, nagolenniki, ochronne opaski na nadgarstki dla sportowców, bramki do piłki nożnej, torby sportowe i pojemniki przystosowane do przenoszenia artykułów sportowych, kapelusze na przyjście (zabawki), ręczne gry elektroniczne inne niż te, które są przystosowane w pracy z telewizorem, ręce z pianki do kibicowania, karty do gry, **29** mięso, ryby, drób i dziczyzna, konserwowane ekstrakty mięsne, gotowane owoce i warzywa w puszkach, jadalne oleje i tłuszcze, chipsy ziemniaczane, frytki, orzechy przetworzone, dżemy, konserwy, galaretki, mleko, produkty mleczne, produkty nabiałowe, sery, **30** kawa, herbata, kakao, cukier, miód, kawa nienaturalna, mąka, preparaty zbożowe, produkty zbożowe śniadaniowe, chleb, ciasta ciastka, ciasteczka, krakersy, cukierki, lody, słodczyce, ryż, chipsy kukurydziane, musztarda, oceci, sosy przyprawowe, przyprawy, sól, dodatki odżywcze nie do celów medycznych lub dietetycznych, **31** pokarm dla zwierząt, ziarna traw, świeże jagody, świeże warzywa, kwiaty, ściółka dla zwierząt, trawa, naturalne podłoża pod darni, darni naturalna, **32** napoje bezalkoholowe, syropy i preparaty w proszku do sporządzania napojów bezalkoholowych, wody mineralne i wody gazowane, inne napoje bezalkoholowe, napoje i soki warzywne i owocowe, chłodzone napoje owocowe, piwo, ale, **33** napoje alkoholowe z wyjątkiem piwa, **34** zapałki, zapalniczki, papierosnice, popielniczki, artykuły dla palaczy wykonane z metali nieszlachetnych, papierosy, tytoń, **35** biura zatrudnienia, rekrutacja personelu, publikacja reklam, usługi agencji reklamowych, reklama za pośrednictwem Internetu, rozpowszechnianie reklam, wydzierżawianie billboardów, wynajem powierzchni reklamowych, reklamowanie na billboardach, reklama telewizyjna i radiowa, reklama w formie kreskówek, usługi agencji promocyjnych, usługi agencji zajmujących się promocją i public relations w odniesieniu do sportu, badania marketingowe, badanie opinii publicznej, organizowanie reklamy dla wystaw handlowych, kompilacja baz danych, zarządzanie bazami danych, licencjonowanie baz danych, archiwizacja zdjęć i filmów, usługi informacyjne dotyczące statystyki i rekordów sportowych, promocja rozgrywek w piłkę nożną, prowadzenie sklepu z rozpuszczalnikami, parafiną, woskami, bitumem i ropą naftową, kompleksowa oferta różnorodnych towarów (z wyłączeniem ich transportu) umożliwiająca nabywcom rozeznanie i zakup tych towarów za pośrednictwem Internetu, reklama i promocja, usługi informacyjne i informacja gospodarcza świadczona w trybie on-line za pośrednictwem komputerowych baz danych lub Internetu, kompilacja reklam w celu przedstawienia w Internecie w postaci stron internetowych, kompilacja książek telefonicznych w celu publikacji w Internecie, udostępnianie miejsca na stronach internetowych dla reklamy towarów i usług, aukcje w Internecie, zarządzanie działalnością gospodarczą w celu obsługi sprzedaży internetowej, prowadzenie sklepów z odzieżą, **36** obsługa kart kredytowych, emisja kart kredytowych, weryfikacja i emisja czeków podróżnych, usługi finansowe, pośrednictwo przy zawieraniu umów kredytowych i umów na pożyczki, usługi ubezpieczeniowe, wydzierżawianie i leasing nieruchomości, wspomaganie finansowe wydarzeń sportowych, internetowe usługi informacyjne dotyczące finansów i ubezpieczeń świadczona za pośrednictwem baz danych i Internetu, usługi finansowe dla klientów indywidualnych umożliwiające dostęp do bankowości prywatnej oraz rozporządzanie rachunkiem i dokonywanie płatności w trybie on-line, **37** usługi stacji obsługi, czyszczenie pojazdów, smarowanie pojazdów, konserwacja pojazdów, naprawa pojazdów, **38** usługi łącznościowe i telekomunikacyjne obejmujące: łączność za pośrednictwem telefonów komórkowych, łączność teleksową, łączność poprzez terminale komputerowe, bazy danych i sieci telekomunikacyjne, łączność telegraficzną, telefoniczną i za pośrednictwem faksów, radiowe usługi przywoławcze, usługi telekonferencyjne, nadawanie programów telewizyjnych, nadawanie programów telewizyjnych przez kabel, nadawanie programów radiowych, usługi agencji prasowych i informacyjnych, usługi w zakresie transmisji informacji, wydzierżawianie zestawów telefonicznych, faksów i innego sprzętu telekomunikacyjnego, przesyłanie komercyjnych stron Internetowych w globalnej sieci komputerowej, przygotowywanie i nadawanie programów radiowych i telewizyjnych za pośrednictwem Internetu, przekazywanie wiadomości drogą elektroniczną, usługi telekomunikacyjne polegające na umożliwianiu dostępu do ogłoszeń elektronicznych i do komunikacji w czasie rzeczywistym między użytkownikami, transmisje wiadomości i obrazów

przez komputer, umożliwianie dostępu telekomunikacyjnego do komputerowego systemu zakupów w domu i biurze oraz robienia zamówień za pośrednictwem komputera i /lub interakcyjnych technik telekomunikacyjnych, przesyłanie informacji (w tym stron WWW), programów komputerowych i innych danych, usługi poczty elektronicznej, przydzielanie dostępu do światowej sieci komputerowej, dostarczanie łączny telekomunikacyjnych do Internetu lub do baz danych, dostarczanie dostępu do stron internetowych z muzyką, dostarczanie dostępu do internetowych plików mp3, umożliwianie dostępu do wyszukiwarek internetowych w celu uzyskiwania danych i informacji z Internetu, **39** usługi biur podróży, usługi transportowe lotnicze, kolejowe, autobusowe i za pośrednictwem mikrobusów, transport statkami, obsługa rejsów wycieczkowych, obsługa podróży, wynajem pojazdów, usługi parkingowe, usługi taksówkowe, transport morski, dystrybucja wody, ciepła, gazu i elektryczności, dystrybucja prasy, czasopism, książek, usługi pocztowe, kurierskie i usługi posłańców, usługi magazynowe, dystrybucja rozpuszczalników, wosków, bitumu i ropy naftowej z wyłączeniem płynnego gazu ziemnego, **40** wywoływanie filmów, powiększanie fotografii, drukowanie fotografii, wywoływanie błon fotograficznych, wydzierżawianie i wynajmowanie maszyn i przyrządów do wywoływania, drukowania, powiększania i wykańczania fotografii, usługi poligraficzne, szycie ubiorów na specjalne okazje, **41** usługi edukacyjne, szkolenia, usługi rozrywkowe, organizowanie loterii i zawodów, organizowanie zakładów i gier hazardowych dotyczących wyników sportowych, usługi rozrywkowe świadczone dla lub w odniesieniu do imprez sportowych, działalność sportowa i kulturalna, organizowanie imprez sportowych i kulturalnych, organizowanie zawodów sportowych, organizowanie i promocja imprez w dziedzinie piłki nożnej, eksploatacja urządzeń sportowych, wynajmowanie sprzętu audio i video, produkcja, prezentacja, dystrybucja, rozpowszechnianie i jednoczesne nadawanie w różnych stacjach telewizyjnych i radiowych i/lub wynajem filmów oraz nagrań dźwiękowych i nagrań wideo, produkcja, prezentacja, dystrybucja, rozpowszechnianie i jednoczesne nadawanie w różnych stacjach telewizyjnych i radiowych i/lub wynajem interakcyjnych programów edukacyjnych rozrywkowych, interakcyjnych dysków kompaktowych, CD-Romów, programów komputerowych i gier komputerowych, relacjonowanie w radiu i telewizji sportu i imprez sportowych, produkcja nagrań wideo oraz programów radiowych i telewizyjnych, produkcja filmów animowanych, produkcja animowanych programów telewizyjnych, rezerwacja miejsc na widowiska, imprezy sportowe, koordynacja imprez sportowych, organizowanie konkursów piękności, rozrywka interakcyjna, organizowanie gier hazardowych w trybie on-line, udostępnianie gier elektronicznych w Internecie, zapewnianie udziału w loterii fantowej i dostarczanie promocyjnych programów dla klientów oraz dostarczanie kontroli dostępu na stadiony poprzez emisję kart wiernego kibica mogących zawierać dane osobiste właściciela, usługi informacyjne dotyczące rozrywki i edukacji świadczona w trybie on-line z komputerowych baz danych lub z Internetu, udostępnianie gier w Internecie, publikowanie tekstów innych niż reklamowe w trybie on-line, publikacja on-line książek i dzienników w formie elektronicznej, usługi rozrywkowe w formie forów dyskusyjnych w Internecie lub za pośrednictwem bezprzewodowych urządzeń łącznościowych, rozrywka w formie muzyki cyfrowej dostarczanej z Internetu, rozrywka w formie muzyki cyfrowej dostarczanej z witryn internetowych zawierających pliki MP3, wydzierżawianie nagrań dźwiękowych i nagrań obrazu, zdjęcia, produkcja nagrań na taśmach audio i wideo, tłumaczenia, **42** wydzierżawianie czasu dostępu do centralnego serwera bazy danych, komputerowe usługi konsultacyjne, przetwarzanie danych (programowanie), projektowanie oprogramowania komputerowego, licencjonowanie praw do własności intelektualnej, wynajem komputerów, tworzenie, projektowanie stron internetowych w Internecie, informacja w trybie on-line z komputerowych baz danych lub z Internetu dotycząca wszystkich wyżej wymienionych usług, tworzenie i konserwacja miejsc w WWW, instalacja i konserwacja oprogramowania komputerowego, usługi komputerowe w formie kompilacji, tworzenia i uaktualniania rejestrów nazw domen, wydzierżawianie czasu dostępu do komputerowych baz danych, hosting stron internetowych, **43** dostarczanie żywności i napojów poprzez bary szybkiej obsługi, kafeterie i restauracje, zapewnianie poczęstunku w postaci jedzenia i napojów, usługi cateringowe, zapewnianie pobytu w hotelach, zapewnianie noclegu i wyżywienia, rezerwacja hoteli i tymczasowego zakwaterowania, zapewnianie pomieszczeń dla gości.

(111) **173958** (220) 2001 09 24 (210) 241034  
 (151) 2006 04 27 (441) 2002 03 25  
 (732) Fédération Internationale de Football Association, Zürich, CH.  
 (540) 2006 FUSSBALL WM  
 (510), (511) **01** błony filmowe nienaświetlone, substancje garbujące, słodziki sztuczne, **03** kosmetyki, mydła, kąpielowe dodatki upiększające, perfumy, wody kolońskie, lotiony stosowane przed goleniem i po goleniu, kremy do golenia, szampony, odżywki do włosów, pasta do zębów, płyny do płukania ust, dezodoranty i antyperspiranty osobiste, kremy odżywcze, kremy do skóry, kremy do oczyszczania twarzy, preparaty do demakijażu, lotiony chroniące przed opaleniem, lotiony do włosów, lakiery do włosów, produkty kosmetyczne do makijażu, cienie do powiek, puder do twarzy, ołówki kosmetyczne, kalkomanie ozdobne do celów kosmetycznych, preparaty czyszczące, nabłyszczające, szorujące i ściernie do celów domowych, proszki detergentowe do prania, syntetyczne detergenty stosowane w gospodarstwie domowym, pasty do butów i preparaty do nabłyszczania butów, produkty do konserwacji skóry, **04** smary, oleje silnikowe i paliwa, świece i woski, **05** produkty farmaceutyczne, guma do żucia o działaniu leczniczym, materiały do plombowania zębów, woski dentystyczne, medyczne produkty higieniczne, produkty higieniczne dla kobiet obejmujące podpaski higieniczne oraz chusteczki oczyszczające do celów higienicznych, fungicydy, herbicydy, leki do pielęgnacji oczu, herbatki lecznicze, dodatki odżywcze do celów leczniczych lub dietetycznych, żywność dla niemowląt, produkty witaminowe, produkty do oczyszczania i dezodoryzacji powietrza, produkty dezodoryzujące do pojazdów, dezodoranty inne niż osobiste, **06** folia aluminiowa, ozdobne kółka na klucze, klipsy na banknoty, figurki, ozdoby, dekoracje magnetyczne, posągi, statuetki, rzeźby i trofea z metali szlachetnych i ich stopów, metalowe kapsle do gry i kolekcjonowania, metalowe dozowniki serwetek, folia aluminiowa do celów kuchennych, **07** maszyny do przygotowywania napojów gazowanych, elektryczne otwieracze do konserw, noże elektryczne, elektromechaniczne urządzenia do przygotowywania żywności, maszyny mieszające stosowane w gospodarstwie domowym, trzepaczki elektryczne, elektryczne rozgniatacze do owoców, elektryczne urządzenia kuchenne, elektryczne miksery, zmywarki do naczyń, pralki, suszarki (wirówki), prasownice, maszyny do szycia, odkurzacze i akcesoria do nich, części silników, **08** narzędzia i przyrządy ręczne, maszynki do golenia elektryczne i nieelektryczne łącznie z zylatkami, sztucce, widelce i łyżki, urządzenia do depilacji, pęsety, szczypce okrągłe do zawijania, nożyce kuchenne, **09** okulary, okulary przeciwsłoneczne, futerały i sznurki do okularów i do okularów przeciwsłonecznych, lornetki, magnesy i magnesy dekoracyjne, kompasy do wytyczania tras, aparaty do nagrywania, transmisji i odtwarzania dźwięku i obrazu, telewizory, radia, magnetowidy, odtwarzacze CD, odtwarzacze DVD, głośniki, słuchawki nagłowne, komputery, procesory danych, klawiatury komputerowe, monitory komputerowe, modemy, elektroniczne tłumacze kieszonkowe, dyktafony, notesy elektroniczne, skanery, drukarki, fotokopiarki, faksy, telefony, telefony z sekretarką, wideotelefony, telefony komórkowe, maszyny liczące, maszyny do obsługi kart kredytowych, maszyny do rozmiękania pieniędzy, kamery wideo, kamerowidy, sprzęt fotograficzny, aparaty fotograficzne, projektory, filmy naświetlone, slajdy, lampy błyskowe, futerały na aparaty fotograficzne, baterie, elektroniczne gry ręczne przystosowane do pracy z telewizorem, wideo gry, maszyny do gier wideo, gry do automatów w salonach gier, kasety z grami wideo, oprogramowanie komputerowe zawierające oprogramowanie do gier, programy komputerowe i bazy danych, komputerowe narzędzia programowe przedłużające żywotność ekranu monitora, czyste i nagrane nośniki danych do zapisu magnetycznego, numerycznego i analogowego dźwięku lub obrazu, taśmy wideo, taśmy magnetyczne, dyski magnetyczne, DVD, dyskiety dyski optyczne, dyski kompaktowe, CD Romy, dyski wideo, czyste i z nagraniami muzyki, dźwięku lub obrazów (także animowanych), hologramy, karty magnetyczne (kodowane), karty pamięci, karty z mikrochipem, karty magnetyczne: kredytowe, telefoniczne, bankomatowe, podręczne i umożliwiające wstęp na imprezy, gwarantujące czeki i debetowe, żelazka, alarmy, elektroniczne maszyny sprzedające, rękawy do wskazywania kierunku wiatru, aparaty do pomiaru odległości, sprzęt do pomiaru prędkości, publikacje w formie elektronicznej na CD Romach dostarczane z baz danych i Internetu, **10** osobiste urządzenia diagnostyczne do celów medycznych, medyczne aparaty i przyrządy pomiarowe, osobiste aparaty do masażu, aparaty do cwi-

czeń fizycznych w celach medycznych, medyczny sprzęt diagnostyczny do obrazowania, butelki dla niemowląt, kondomy, bandaże podtrzymujące, torby z lodem i torby termiczne do celów medycznych, **11** latarki paluszki, latarki elektryczne, lampy stołowe, lampy dekoracyjne, abażury, lampy żarowe, żarówki, oprawy oświetleniowe, lampy do rowerów, lodówki, chłodziarki, piekarniki, kuchnie gazowe, kuchenki elektryczne, grille, paleniska, kuchenki mikrofalowe, elektryczne maszynki do kawy, czajniki elektryczne, tostery elektryczne, frytownice elektryczne, elektryczne suszarki do prania i elektryczne suszarki do włosów, grzejniki, klimatyzatory, urządzenia do oczyszczania powietrza, filtry do wody, urządzenia do dystrybucji wody pitnej, **12** rowery, motorowery, samochody, samochody ciężarowe, furgonetki, autobusy, pojazdy chłodnie, samoloty i statki, balony, statki powietrzne, akcesoria samochodowe, osłony przeciwsłoneczne, bagażniki sportowe i pokrowce na opony, opony, pokrowce na siedzenia, pokrowce na samochody, maty samochodowe, wózki dla dzieci, wózki spacerówki, foteliki samochodowe dla dzieci, silniki samochodowe i ich części składowe, podkładki na siedzenia samochodowe, **14** wyroby jubilerskie, zegarki, zegary, medaliony, wisioriki, broszki, szpilki, szpilki z emblematami drużyn i emblematami zawodników, spinki i szpilki do krawatów, spinki do mankietów, medale pamiątkowe, pamiątkowe puchary i talerze, kufle i trofea z metali szlachetnych, posągi i rzeźby, imbryki z metali szlachetnych, kapsle do gry i kolekcjonowania z metali szlachetnych, popielniczki i papierosnice z metali szlachetnych, ozdobne kółka do kluczy z metali szlachetnych, monety, **15** instrumenty muzyczne, pozytywki, elektryczne i elektroniczne instrumenty muzyczne, **16** klipsy do banknotów, obrusy papierowe, serwetki, bielizna stołowa z papieru, torebki papierowe, zaproszenia, karty okolicznościowe, papier do owijania prezentów, papierowe maty stołowe i okrągłe podkładki pod naczynia, torby na odpadki z papieru lub z tworzywa sztucznego, opakowania do przechowywania żywności, papierowe filtry do kawy, etykiety (nietekstylne), ręczniki papierowe, zwilżone ręczniki papierowe, papier toaletowy, chusteczki w pudełkach, chusteczki papierowe, pieluchy papierowe, materiały piśmienne i pomoce szkolne (z wyjątkiem sprzętu), papier maszynowy, papier do kopiarerek, koperty, tematyczne notatniki z wyrwanymi kartkami, notesy, papier do notowania, papier do pisania, bloczki do notatek, papier do okładania, segregatory, okładki na książki, książeczki do kolorowania, książeczki do rysowania, książki rozwijające aktywność manualną i umysłową, papier świecący, przyklepny papier do notowania, kreplina, bibułka, pinezki do papieru, konfetti, chorągiewki z papieru, proporczyki z papieru, latarnie papierowe, przybory do pisania, długopisy, ołówki, pióra wieczne, zestawy długopisów, zestawy ołówków, flamastry, przybory do pisania z końcówką kulkową, markery, atrament i tusz, bibularze, stemple gumowe, pudełka z farbami, ołówki do malowania i kredki, kreda, ozdoby do ołówków, czcionki drukarskie, czasopisma, gazety, książki i dzienniki dotyczące sportowców i imprez sportowych, drukowane materiały szkoleniowe, tabele wyników, programy imprez, albumy dotyczące imprez, albumy fotograficzne, książki na autografy, książki adresowe, pamiętniki, terminarze, organizery osobiste, mapy drogowe, bilety, karty zdrapki, czek, drukowane rozkłady, ulotki i broszury, historyjki obrazkowe, karty z zawodnikami do kolekcjonowania, nalepki na zderzaki, nalepki, albumy na nalepki, kalendarze, plakaty, fotografie, pocztówki, szyldy reklamowe, banery i materiały reklamowe, kalkomanie, kalkomanie do odwzorowywania na gorąco, sprzęt biurowy (z wyjątkiem mebli), płyny korekcyjne, gumki do ścierania, temperówki, podstawki na przybory do pisania, spinacze, pinezki do rysunków, linijki, taśmy klejące do materiałów piśmiennych, dozowniki taśmy klejącej, zszywki, szablony, nożyczki do materiałów piśmiennych, uchwyty do dokumentów, pulpity z kłamarą, uchwyty do notatników, podpórki pod książki, znaczki, papierowe i kartonowe karty kredytowe, papierowe i kartonowe karty telefoniczne, papierowe i kartonowe karty bankomatowe, papierowe i kartonowe karty podręczne oraz umożliwiające wstęp na imprezy, papierowe i kartonowe karty gwarantujące czeki oraz papierowe i kartonowe karty debetowe, okładki na czek, **18** skóra i imitacja skóry, parasole, parasolki, torby sportowe (inne niż przeznaczone na towary dla których są zaprojektowane i które zawierają), torby dla celów rekreacyjnych, torby podręczne, plecaki, torby na zakupy, torby na podręczniki, torby na pasku, torebki damskie, torby skórzane w kształcie piłki, torby plażowe, torby na garnitury, walizki, teczki na dokumenty, kuferki podręczne, torby na przybory toaletowe, etui na klucze, etui na paszport, portfele, portmonetki, **20** lustra, artykuły z tworzyw sztucznych zawarte w klasie



20 w formie statuetek, figurek, trofeów, odznaki (nie kodowane), klucze karty (nie kodowane), karty kredytowe (nie kodowane), dekoracyjne kółka na klucze, wszystkie wyżej wymienione z tworzywa sztucznego, poduszki, śpiwory kempingowe, meble, siedzenia mające zastosowanie wewnątrz i zewnątrz, wieszaki, witryny ekspozycyjne na sprzedawane towary, dozowniki ręczników kuchennych (inne niż metalowe), wieszaki na okrycia, wachlarze, nadmuchiwane przedmioty reklamowe, półki na książki, stojaki na materiały piśmienne, kapsle niemetalowe, regały na książki, **21** przybory i pojemniki stosowane w domu i kuchni (nieelektryczne), nie z metali szlachetnych i niepokrywane nimi, kufle, kubki, filiżanki i naczynia na napoje, talerze i półmiski, okrągłe podstawki pod naczynia nie z metali szlachetnych, imbryki nie z metali szlachetnych, izolowane rękawice kuchenne z jednym palcem, rękawice stosowane w gospodarstwie domowym, otwieracze do butelek, butelki na napoje, termosy, nieelektryczne chłodziarki do żywności i do napojów, metalowe dozowniki ręczników kuchennych, grzebień i szczotki do włosów, szczoteczki do zębów, nić dentystyczna, statuetki, rzeźby i trofea z porcelany, terakoty i szkła dotyczące piłki nożnej, **24** śpiwory (poszwy), nakrycia na łóżka, prześcieradła, kołdry, narzuty, poszewki na poduszki, zasłony, zasłony prysznicowe, draperie, ręczniki, bielizna pościelowa, ścierki do naczyń, maty plażowe, koce, chusteczki do nosa tekstylne, tekstylne obicia ścian, flagi, banery, proporczyki, obrusy tekstylne, przywieszki tekstylne, **25** odzież, obuwie, nakrycia głowy, koszule, koszulki polo, odzież dziana i krótkie bluzeczki, T-shirty, podkoszulki, sukienki, spódnice, bielizna, stroje kąpielowe, szorty, spodnie, swetry, odzież ocieplana, czepki, czapki, kapelusze, szaliki, chustki na głowę, daszki przeciwsłoneczne, bluzy, kurtki i marynarki, blezery, odzież przeciwdeszczowa, płaszcze, uniformy, krawaty, przeciwpotne opaski na głowę służące jako część odzieży, rękawiczki, fartuchy, śliniaki, pidżamy, odzież rekreacyjna dla dzieci, skarpetki i wyroby północzności, szelki, paski, **26** galony, oploty, frędzle (pasmanteria), wstążki, guziki, igły, zestawy do szycia, medale (jako broszki) na odzież (z wyjątkiem medali z metali szlachetnych), medaliony i odznaki do odzieży jako broszki (z wyłączeniem medalionów i odznak z metali szlachetnych), broszki do odzieży, szpilki i spinki do nakryć głowy (z wyłączeniem szpilek z metali szlachetnych), siatki na włosy, opaski na głowę, szpilki i spinki do włosów, wstążki do włosów, szpilki i spinki nie z metali szlachetnych, klamry jako zapięcia, **27** dywany, chodniki, maty (także samochodowe), słomianki, linoleum i inne materiały do pokrywania podłóg, sztuczna darni, **28** gry, zabawki, piłki sportowe, gry planszowe, stoły do footballu stołowego, lalki i zwierzęta wypchane, pojazdy zabawki, układanki, balony, zabawki nadmuchiwane, kapsle do gry, sprzęt do piłki nożnej, piłki do gry w piłkę nożną, rękawice stosowane przez sportowców, ochraniacze kolan, ochraniacze łokci, ochraniacze ramion, nagolenniki, ochronne opaski na nadgarstki dla sportowców, bramki do piłki nożnej, torby sportowe i pojemniki przystosowane do przenoszenia artykułów sportowych, kapelusze na przyjęcia (zabawki), ręczne gry elektroniczne inne niż te, które są przystosowane w pracy z telewizorem, ręce z pianki do kibicowania, karty do gry, **29** mięso, ryby, drób i dziczyzna, konserwowane ekstrakty mięsne, gotowane owoce i warzywa w puszkach, jadalne oleje i tłuszcze, chipsy ziemniaczane, frytki, orzechy przetworzone, dżemy, konserwy, galaretki, mleko, produkty mleczne, produkty nabiałowe, sery, **30** kawa, herbata, kakao, cukier, miód, kawa nienaturalna, mąka, preparaty zbożowe, produkty zbożowe śniadaniowe, chleb, ciasta ciastka, ciasteczka, krakersy, cukierki, lody, słodycze, ryż, chipsy kukurydziane, musztarda, ocet, sosy przyprawowe, przyprawy, sól, dodatki odżywcze nie do celów medycznych lub dietetycznych, **31** pokarm dla zwierząt, ziarna traw, świeże jagody, świeże warzywa, kwiaty, ściółka dla zwierząt, trawa, naturalne podłoża pod darni, darni naturalna, **32** napoje bezalkoholowe, syropy i preparaty w proszku do sporządzania napojów bezalkoholowych, wody mineralne i wody gazowane, inne napoje bezalkoholowe, napoje i soki warzywne i owocowe, chłodzone napoje owocowe, piwo, ale, **33** napoje alkoholowe z wyjątkiem piwa, **34** zapałki, zapalniczki, papierosnice, papierniczki, artykuły dla palaczy wykonane z metali nieszlachetnych, papierosy, tytoń, **35** biura zatrudnienia, rekrutacja personelu, publikacja reklam, usługi agencji reklamowych, reklama za pośrednictwem Internetu, rozpowszechnianie reklam, wydzierżawianie billboardów, wynajem powierzchni reklamowych, reklamowanie na billboardach, reklama telewizyjna i radiowa, reklama w formie kreskówek, usługi agencji promocyjnych, usługi agencji zajmujących się promocją i public relations w odniesieniu do sportu, badania marketingowe, badanie opinii pu-

blicznej, organizowanie reklamy dla wystaw handlowych, kompilacja baz danych, zarządzanie bazami danych, licencjonowanie baz danych, archiwizacja zdjęć i filmów, usługi informacyjne dotyczące statystyki i rekordów sportowych, promocja rozgrywek w piłkę nożną, prowadzenie sklepu z rozpuszczalnikami, parafiną, woskami, bitumem i ropą naftową, kompleksowa oferta różnorodnych towarów (z wyłączeniem ich transportu) umożliwiająca nabywcom rozeznanie i zakup tych towarów za pośrednictwem Internetu, reklama i promocja, usługi informacyjne i informacja gospodarcza świadczone w trybie on-line za pośrednictwem komputerowych baz danych lub Internetu, kompilacja reklam w celu przedstawienia w Internecie w postaci stron internetowych, kompilacja książek telefonicznych w celu publikacji w Internecie, udostępnianie miejsca na stronach internetowych dla reklamy towarów i usług, aukcje w Internecie, zarządzanie działalnością gospodarczą w celu obsługi sprzedaży internetowej, prowadzenie sklepów z odzieżą, **36** obsługa kart kredytowych, emisja kart kredytowych, weryfikacja i emisja czeków podróźnych, usługi finansowe, pośrednictwo przy zawieraniu umów kredytowych i umów na pożyczki, usługi ubezpieczeniowe, wydzierżawianie i leasing nieruchomości, wspomaganie finansowe wydarzeń sportowych, internetowe usługi informacyjne dotyczące finansów i ubezpieczeń świadczone za pośrednictwem baz danych i Internetu, usługi finansowe dla klientów indywidualnych umożliwiające dostęp do bankowości prywatnej oraz rozporządzanie rachunkiem i dokonywanie płatności w trybie on-line, **37** usługi stacji obsługi, czyszczenie pojazdów, smarowanie pojazdów, konserwacja pojazdów, naprawa pojazdów, **38** usługi łącznościowe i telekomunikacyjne obejmujące łączność za pośrednictwem telefonów komórkowych, łączność teleksową, łączność poprzez terminale komputerowe, bazy danych i sieci telekomunikacyjne, łączność telegraficzną, telefoniczną i za pośrednictwem faksów, radiowe usługi przywoławcze, usługi telekonferencyjne, nadawanie programów telewizyjnych, nadawanie programów telewizyjnych przez kabel, nadawanie programów radiowych, usługi agencji prasowych i informacyjnych, usługi w zakresie transmisji informacji, wydzierżawianie zestawów telefonicznych, faksów i innego sprzętu telekomunikacyjnego, przesyłanie komercyjnych stron Internetowych w globalnej sieci komputerowej, przygotowywanie i nadawanie programów radiowych i telewizyjnych za pośrednictwem Internetu, przekazywanie wiadomości drogą elektroniczną, usługi telekomunikacyjne polegające na umożliwianiu dostępu do ogłoszeń elektronicznych i do komunikacji w czasie rzeczywistym między użytkownikami, transmisje wiadomości i obrazów przez komputer, umożliwianie dostępu telekomunikacyjnego do komputerowego systemu zakupów w domu i biurze oraz robienia zamówień za pośrednictwem komputera i /lub interakcyjnych technik telekomunikacyjnych, przesyłanie informacji (w tym stron WWW), programów komputerowych i innych danych, usługi poczty elektronicznej, przydzielanie dostępu do światowej sieci komputerowej, dostarczanie łączy telekomunikacyjnych do Internetu lub do baz danych, dostarczanie dostępu do stron internetowych z muzyką, dostarczanie dostępu do internetowych plików mp3, umożliwianie dostępu do wyszukiwarek internetowych w celu uzyskiwania danych i informacji z Internetu, **39** usługi biur podróży, usługi transportowe lotnicze, kolejowe, autobusowe i za pośrednictwem mikrobusów, transport statkami, obsługa rejsów wycieczkowych, obsługa podróży, wynajem pojazdów, usługi parkingowe, usługi taksówkowe, transport morski, dystrybucja wody, ciepła, gazu i elektryczności, dystrybucja prasy, czasopism, książek, usługi pocztowe, kurierskie i usługi posłańców, usługi magazynowe, dystrybucja rozpuszczalników, wosków, bitumu i ropy naftowej z wyłączeniem płynnego gazu ziemnego, **40** wywoływanie filmów, powiększanie fotografii, drukowanie fotografii, wywoływanie błon fotograficznych, wydzierżawianie i wynajmowanie maszyn i przyrządów do wywoływania, drukowania, powiększania i wykańczania fotografii, usługi poligraficzne, szycie ubiorów na specjalne okazje, **41** usługi edukacyjne, szkolenia, usługi rozrywkowe, organizowanie loterii i zawodów, organizowanie zakładów i gier hazardowych dotyczących wyników sportowych, usługi rozrywkowe świadczone dla lub w odniesieniu do imprez sportowych, działalność sportowa i kulturalna, organizowanie imprez sportowych i kulturalnych, organizowanie zawodów sportowych, organizowanie i promocja imprez w dziedzinie piłki nożnej, eksploatacja urządzeń sportowych, wynajmowanie sprzętu audio i wideo, produkcja, prezentacja, dystrybucja, rozpowszechnianie i jednoczesne nadawanie w różnych stacjach telewizyjnych i radiowych i/lub wynajem filmów oraz nagrań dźwiękowych i nagrań



wideo, produkcja, prezentacja, dystrybucja, rozpowszechnianie i jednoczesne nadawanie w różnych stacjach telewizyjnych i radiowych i/lub wynajem interakcyjnych programów edukacyjnych rozrywkowych, interakcyjnych dysków kompaktowych, CD-Romów, programów komputerowych i gier komputerowych, relacjonowanie w radiu i telewizji sportu i imprez sportowych, produkcja nagrań wideo oraz programów radiowych i telewizyjnych, produkcja filmów animowanych, produkcja animowanych programów telewizyjnych, rezerwacja miejsc na widowiska, imprezy sportowe, koordynacja imprez sportowych, organizowanie konkursów piękności, rozrywka interakcyjna, organizowanie gier hazardowych w trybie on-line, udostępnianie gier elektronicznych w Internecie, zapewniane udziału w loterii fantowej i dostarczanie promocyjnych programów dla klientów oraz dostarczanie kontroli dostępu na stadiony poprzez emisję kart wiernego kibica mogących zawierać dane osobiste właściciela, usługi informacyjne dotyczące rozrywki i edukacji świadczone w trybie on-line z komputerowych baz danych lub z Internetu, udostępnianie gier w Internecie, publikowanie tekstów innych niż reklamowe w trybie on-line, publikacja on-line książek i dzienników w formie elektronicznej, usługi rozrywkowe w formie forów dyskusyjnych w Internecie lub za pośrednictwem bezprzewodowych urządzeń łącznościowych, rozrywka w formie muzyki cyfrowej dostarczanej z Internetu, rozrywka w formie muzyki cyfrowej dostarczanej z witryn internetowych zawierających pliki MP3, wydzierzawianie nagrań dźwiękowych i nagrań obrazu, zdjęcia, produkcja nagrań na taśmach audio i wideo, tłumaczenia, **42** wydzierzawiane czasu dostępu do centralnego serwera bazy danych, komputerowe usługi konsultacyjne, przetwarzanie danych (programowanie), projektowanie oprogramowania komputerowego, licencjonowanie praw do własności intelektualnej, wynajem komputerów, tworzenie, projektowanie stron internetowych w Internecie, informacja w trybie on-line z komputerowych baz danych lub z Internetu dotycząca wszystkich wyżej wymienionych usług, tworzenie i konserwacja miejsc w WWW, instalacja i konserwacja oprogramowania komputerowego, usługi komputerowe w formie kompilacji, tworzenia i uaktualniania rejestrów nazw domen, wydzierzawianie czasu dostępu do komputerowych baz danych, hosting stron internetowych, **43** dostarczanie żywności i napojów poprzez bary szybkiej obsługi, kafeterie i restauracje, zapewnianie poczęstunku w postaci jedzenia i napojów, usługi cateringowe, zapewnianie pobytu w hotelach, zapewnianie noclegu i wyżywienia, rezerwacja hoteli i tymczasowego zakwaterowania, zapewnianie pomieszczeń dla gości.

(111) **173959** (220) 2001 11 14 (210) 242900  
 (151) 2006 01 03 (441) 2002 05 20  
 (732) Laboratorium Kosmetyczne „JOANNA” Spółka Jawna  
 Bogusław Górka, Ryszard Korczak, Warszawa, PL.  
 (540)

# LUNAR

(531) 27.5  
 (510), (511) **03** kosmetyki do: pielęgnacji, toalety, mycia, kosmetyki: do upiększania włosów i ciała, szminki, cienie, tusze, farby do włosów, płyny do trwałej, toniki i odżywki do włosów, woski depilujące, bibułki, waciki i chusteczki higieniczne do celów kosmetycznych, środki do pielęgnacji jamy ustnej, artykuły perfumeryjne, **05** preparaty do kąpielni leczniczych, preparaty farmaceutyczne przeciwko łupieżowi, preparaty farmaceutyczne do włosów.

(111) **173960** (220) 2002 03 28 (210) 248404  
 (151) 2006 05 18 (441) 2002 10 07  
 (732) Medicom s.c. Jaroński Jarosław, Licznarski Tomasz, Wrocław, PL.  
 (540)



Kolor znaku: niebieski, pomarańczowy  
 (531) 24.17, 26.2, 27.5, 29.1

(510), (511) **10** aparatura i przyrządy medyczne, **35** zgrupowanie na rzecz osób trzecich różnych towarów pozwalające nabywcy wygodnie je oglądać i kupować w sklepie z komputerami, wyposażeniem do komputerów, urządzeniami, aparatami, przyrządami i częściami elektronicznymi oraz aparaturą, przyrządami i materiałami medycznymi, pośrednictwo w celu kojarzenia kontrahentów i zawierania umów handlowych, prowadzenie interesów osób trzecich, marketing, **42** usługi w zakresie: projektowania, instalowania, aktualizacji, konserwacji i powielania oprogramowania komputerowego, projektowania systemów komputerowych, programowania komputerowego, doradztwo w sprawach sprzętu komputerowego.

(111) **173961** (220) 2002 02 16 (210) 246559  
 (151) 2006 05 11 (441) 2002 08 26  
 (732) „CELIKO dr Kosicki” Sławomir Kosicki, Poznań, PL.  
 (540) GLUKOVIT

(510), (511) **05** żywność dla niemowląt, herbaty ziołowe, **29** przetwory z owoców i warzyw, produkty mleczne, napoje mleczne, desery na bazie produktów mlecznych, **30** kawa, namiastki kawy, herbata, kakao, napoje na bazie kawy, herbaty, herbat owocowych, kakao, czekolada, cukier, cukierki, glukoza do celów spożywczych, wyroby cukiernicze, budynie, kisiele, galaretki owocowe, **32** napoje bezalkoholowe, napoje owocowe, soki owocowe i warzywne, syropy i inne produkty do sporządzania napojów.

(111) **173962** (220) 2002 04 09 (210) 248916  
 (151) 2006 03 31 (441) 2002 10 21  
 (732) Marius Olech, Gdańsk, PL.

(540) dynamite  
 (510), (511) **03** preparaty do czyszczenia i prania, **05** środki chwastobójcze, grzybobójcze, środki przeciwko szkodnikom, środki dezynfekcyjne i przeciwpasożytnicze, środki przeciwłupieżowe, **09** urządzenia i aparaty elektryczne i elektroniczne nie wymienione w innych klasach, **25** bielizna osobista, krawaty, odzież skórzana, piżamy, ubrania sportowe, paski, rajstopy, skarpetki, **33** napoje alkoholowe.

(111) **173963** (220) 2002 04 29 (210) 249842  
 (151) 2006 05 30 (441) 2002 11 04  
 (732) NATURELL POLSKA Spółka z o.o., Kraków, PL.  
 (540) NATURELL KOENZYM Q-10

(510), (511) **05** leki wzmacniające, żywność dietetyczna do celów medycznych, preparaty do celów medycznych w szczególności: wzmacniające, uodparniające, zapobiegające, odżywcze.

(111) **173964** (220) 2002 04 29 (210) 249844  
 (151) 2006 05 30 (441) 2002 11 04  
 (732) NATURELL POLSKA Spółka z o.o., Kraków, PL.  
 (540) OMEGA-3 NATURELL

(510), (511) **05** leki wzmacniające, żywność dietetyczna do celów medycznych, preparaty do celów medycznych w szczególności: wzmacniające, uodparniające, zapobiegające, odżywcze.

(111) **173965** (220) 2002 04 29 (210) 249845  
 (151) 2006 05 30 (441) 2002 11 04  
 (732) NATURELL POLSKA Spółka z o.o., Kraków, PL.  
 (540) NATURELL POLSKA

(510), (511) **05** leki wzmacniające, żywność dietetyczna do celów medycznych, preparaty do celów medycznych w szczególności: wzmacniające, uodparniające, zapobiegające, odżywcze.

(111) **173966** (220) 2002 07 03 (210) 252368  
 (151) 2006 06 06 (441) 2003 01 13  
 (732) GATX Corporation, Chicago, US.  
 (540) GATX

(510), (511) **12** pojazdy, urządzenia służące do poruszania się na lądzie, w powietrzu lub w wodzie, wagony kolejowe, części do wymienionych towarów, **37** usługi w zakresie naprawy i konserwacji statków, **39** usługi w zakresie wynajmowania urządzeń magazynowych, środków do pakowania i dystrybucji towarów oraz urządzeń ułatwiających składowanie towarów, konsultacje i doradztwo w odniesieniu do wymienionych usług, usługi transportowe, usługi

w zakresie pakowania i składowania towarów, usługi w zakresie wynajmowania pojazdów oraz urządzeń służących do poruszania się na lądzie, w powietrzu lub w wodzie: wagonów kolejowych, samolotów, statków oraz barek.

(111) **173967** (220) 2002 07 03 (210) 252369  
 (151) 2006 06 06 (441) 2003 01 13  
 (732) GATX Corporation, Chicago, US.  
 (540)



Kolor znaku: niebieski

(531) 27.5, 29.1

(510), (511) **12** pojazdy, urządzenia służące do poruszania się na lądzie, w powietrzu lub w wodzie, wagony kolejowe, części do wymienionych towarów, **37** usługi w zakresie naprawy i konserwacji statków, **39** usługi w zakresie wynajmowania urządzeń magazynowych, środków do pakowania i dystrybucji towarów oraz urządzeń ułatwiających składowanie towarów, konsultacje i doradztwo w odniesieniu do wymienionych usług, usługi transportowe, usługi w zakresie pakowania i składowania towarów, usługi w zakresie wynajmowania pojazdów oraz urządzeń służących do poruszania się na lądzie, w powietrzu lub w wodzie: wagonów kolejowych, samolotów, statków oraz barek.

(111) **173968** (220) 2002 08 07 (210) 253800  
 (151) 2006 04 07 (441) 2003 02 10  
 (732) OPTICA Przedsiębiorstwo Pośrednictwa Handlu i Usług Krystian Biel, Orzesze, PL.  
 (540)



Kolor znaku: zielony, szary

(531) 27.5, 29.1

(510), (511) **09** okulary, soczewki kontaktowe, soczewki okularowe, soczewki optyczne korekcyjne, oprawki do okularów, elementy opraw do okularów, etui na okulary, pojemniczki na szkła kontaktowe, łańcuszki i sznureczki do nich, daszki jako osłony do oczu, przyrządy optyczne, **44** usługi optyczno-medyczne.

(111) **173969** (220) 2002 08 12 (210) 253938  
 (151) 2006 05 30 (441) 2003 02 24  
 (732) Firma Handlowa „Afrodyta” Renata Dorota Fatyga, Kraków, PL.  
 (540)



Kolor znaku: biały, niebieski

(531) 24.11, 26.1, 27.5, 29.1

(510), (511) **03** środki perfumeryjne, kosmetyki.

(111) **173970** (220) 2002 09 19 (210) 255246  
 (151) 2006 06 05 (441) 2003 03 24  
 (732) Cisco Technology, Inc., San Jose, US.  
 (540) CISCO

(510), (511) **35** usługi testowe mające na celu ustalenie kwalifikacji zawodowych w dziedzinie tworzenia sieci, systemów komputerowych, systemów telekomunikacyjnych, telefonii IP, usługi on-line

w zakresie udzielania informacji na temat handlu, **38** usługi telekomunikacyjne, usługi w zakresie dostarczania on-line informacji w dziedzinie telekomunikacji i systemów telefonicznych, usługi w zakresie integracji telekomunikacyjnej, usługi w zakresie zabezpieczenia systemów telefonicznych, usługi on-line w zakresie udzielania informacji na temat systemów telekomunikacyjnych, systemów telefonii IP, przechowywania, bezpieczeństwa oraz komunikacji głosowej i bezprzewodowej, **41** usługi edukacyjne, usługi w zakresie szkoleń, warsztatów, konferencji, seminariów w zakresie sieci komputerowych, sieci szerokopasmowych, systemów komputerowych, systemów telekomunikacyjnych, telefonii IP, usługi rozrywkowe, w szczególności usługi nadawcze w sieciach szerokopasmowych, **42** usługi w zakresie konsultacji i pomocy w dziedzinie komputerów, usługi konsultingowe w dziedzinie komputerów, usługi w zakresie udzielania wsparcia technicznego, w szczególności w zakresie rozwiązywania problemów ze sprzętem i oprogramowaniem komputerowym, usługi w zakresie udzielania pomocy klientom, w szczególności udzielania wsparcia technicznego w zakresie sprzętu i usług związanych z sieciami komputerowymi, systemów telefonii, sprzętu telekomunikacyjnego, telefonii DP, systemów telekomunikacyjnych, nadawaniem w sieciach szerokopasmowych, usługi w zakresie aktualizacji oprogramowania komputerowego, usługi w zakresie analizy systemów komputerowych i usługi inżynierskie, usługi związane z projektowaniem systemów telekomunikacyjnych, usługi w zakresie projektowania sieci komputerowych i systemów przechowywania danych, zabezpieczania sieci oraz komunikacji głosowej i bezprzewodowej, usługi on-line w zakresie udzielania informacji na temat sieci komputerowych, sieci szerokopasmowych, testowania, systemów komputerowych, systemów telekomunikacyjnych, systemów telefonii IP, przechowywania, bezpieczeństwa oraz komunikacji głosowej i bezprzewodowej.

(111) **173971** (220) 2002 09 19 (210) 255247  
 (151) 2006 06 05 (441) 2003 03 24  
 (732) Cisco Technology, Inc., San Jose, US.  
 (540)



Kolor znaku: czerwony, biały, niebieski

(531) 7.11, 26.4, 27.5, 29.1

(510), (511) **35** usługi testowe mające na celu ustalenie kwalifikacji zawodowych w dziedzinie tworzenia sieci, systemów komputerowych, systemów telekomunikacyjnych, telefonii IP, usługi on-line w zakresie udzielania informacji na temat handlu, **38** usługi telekomunikacyjne, usługi w zakresie dostarczania on-line informacji w dziedzinie telekomunikacji i systemów telefonicznych, usługi w zakresie integracji telekomunikacyjnej, usługi w zakresie zabezpieczenia systemów telefonicznych, usługi on-line w zakresie udzielania informacji na temat systemów telekomunikacyjnych, systemów telefonii IP, przechowywania, bezpieczeństwa oraz komunikacji głosowej i bezprzewodowej, **41** usługi edukacyjne, usługi w zakresie szkoleń, warsztatów, konferencji, seminariów w zakresie sieci komputerowych, sieci szerokopasmowych, systemów komputerowych, systemów telekomunikacyjnych, telefonii IP, usługi rozrywkowe, w szczególności usługi nadawcze w sieciach szerokopasmowych, **42** usługi on-line w zakresie udzielania informacji na temat sieci komputerowych, sieci szerokopasmowych, testowania, systemów komputerowych, systemów telekomunikacyjnych, systemów telefonii IP, przechowywania, bezpieczeństwa oraz komunikacji głosowej i bezprzewodowej.

(111) **173972** (220) 2002 10 09 (210) 256088  
 (151) 2006 05 17 (441) 2003 04 22  
 (732) Iron Mountain Incorporated, Boston, US.  
 (540) IRON MOUNTAIN

(510), (511) **06** metalowe pojemniki do przechowywania mikrofilmów, mikrofszy, dysków komputerowych, płyt kompaktowych, taśm

komputerowych, oprogramowania komputerowego, danych komputerowych, taśm audio, dysków optycznych, filmów, taśm matek, światłokopii, akt medycznych i zdjęć rentgenowskich, metalowe pojemniki, **16** pudełka kartonowe i tekturowe do przechowywania akt firmowych, dokumentów, mikrofilmów, mikrofisz, dysków komputerowych, płyt kompaktowych, taśm komputerowych, oprogramowania komputerowego, danych komputerowych, taśm audio, dysków optycznych, filmów, taśm matek, światłokopii, akt medycznych i zdjęć rentgenowskich, pudełka kartonowe i tekturowe, materiały do owijania i pakowania, **20** plastikowe pojemniki do przechowywania mikrofilmów, mikrofisz, dysków komputerowych, płyt kompaktowych, taśm komputerowych, oprogramowania komputerowego, danych komputerowych, taśm audio, dysków optycznych, filmów, taśm matek, światłokopii, akt medycznych i zdjęć rentgenowskich, zarządzanie na zlecenie organizacją, obsługą, konserwacją, przechowywaniem, utrzymywaniem i niszczeniem akt firmowych, dokumentów, danych komputerowych, akt medycznych, filmów, taśm matek oraz materiałów i akt archiwalnych, powielanie i fotokopiowanie, konsulting i kierowanie projektami w dziedzinach techniki informacyjnej (information technology), obsługi centrów przetwarzania danych, programowania komputerowego oraz organizacji, obsługi, konserwacji, zarządzania, przechowywania, utrzymywania i niszczenia akt firmowych, dokumentów, danych komputerowych, akt medycznych, filmów, taśm matek oraz materiałów i akt archiwalnych, kartotekowanie i segregowanie, wyszukiwanie, organizowanie, obsługa, konserwacja, zarządzanie oraz niszczenie akt firmowych, dokumentów, danych komputerowych, akt medycznych oraz materiałów i akt archiwalnych, kartotekowanie i segregowanie, wyszukiwanie, organizowanie, obsługa, konserwacja oraz zarządzanie filmami, taśmami matkami, dostarczanie awaryjnych systemów komputerowych, a mianowicie dostosowywanie biur, **36** usługi depozytowe dotyczące oprogramowania, usługi depozytowe dotyczące techniki (technologii), **39** przechowywanie, usługi odbierania i dostarczania, przenoszenie i przemieszczanie akt firmowych, dokumentów, danych komputerowych, akt medycznych, filmów, taśm matek oraz materiałów i akt archiwalnych, transport, pakowanie i przechowywanie towarów, wypożyczanie pojemników do przechowywania, gromadzenie, pakowanie, przechowywanie, transport i dostarczanie skrzyń, pudeł i pojemników, planowanie i zarządzanie gromadzeniem, pakowaniem, przechowywaniem, transportem i dostarczaniem skrzyń, pudeł i pojemników, wynajmowanie skrzyń, gromadzenie, pakowanie, przechowywanie oraz dostarczanie dokumentów, paczek, listów, druków, dysków komputerowych, płyt kompaktowych, taśm komputerowych, zapisów komputerowych, dokumentów komputerowych, nośników magnetycznych i nośników danych, przechowywanie próbek odwiertów, **40** przenoszenie pomiędzy różnymi nośnikami akt firmowych, dokumentów, danych komputerowych, akt medycznych, filmów, taśm matek oraz materiałów i akt archiwalnych, powielanie, niszczenie filmów i taśm matek, **42** programowanie komputerowe na zlecenie w zakresie organizowania, obsługi, konserwacji, przechowywania, zarządzania, utrzymywania i niszczenia akt firmowych, dokumentów, danych komputerowych, akt medycznych, filmów, taśm matek oraz materiałów i akt archiwalnych, testowanie na zlecenie planów awaryjnych, konsulting i kierowanie projektami w dziedzinach techniki informacyjnej (information technology), obsługi centrów przetwarzania danych, programowania komputerowego oraz organizacji, konserwacji, zarządzania, przechowywania, utrzymywania i niszczenia danych komputerowych, akt medycznych, filmów oraz taśm matek, dostarczanie awaryjnych systemów komputerowych, a mianowicie wypożyczanie i leasing sprzętu komputerowego oraz wypożyczanie i leasing oprogramowania komputerowego.

(111) **173973** (220) 2002 12 13 (210) 258782  
 (151) 2006 05 15 (441) 2003 06 16  
 (732) SCHMIDT SPIELE GMBH, Berlin, DE.  
 (540) Mensch ärgere Dich nicht  
 (510), (511) **09** urządzenia do nagrywania, transmisji i odtwarzania dźwięku, obrazu i danych, przyrządy do gry i zabawy do użytku z lub

w połączeniu z instalacją telewizyjną, ekranem komputera lub monitorem, gry i przyrządy do gier do użytku z lub w połączeniu z instalacją telewizyjną, ekranem komputera lub monitorem, elektryczne lub elektroniczne aparaty do gier i zabaw uruchamiane przy pomocy pieniędzy lub żetonów, oprogramowanie komputerowe, gry komputerowe, nośniki danych dla elektrycznych, magnetycznych i optycznych pamięci danych do komputerów, nagrania dźwięku, video i danych, filmy, filmy kinematograficzne do celów pokazowych, okulary słoneczne, aparaty i instrumenty do nauczania, naukowe i wydające instrukcje, płyty gramofonowe, dyski, kasety, taśmy dźwiękowe, kartridże (film), dyskietki, CD-ROM, DVD i pozostałe nośniki z nagraniem dźwiękiem, nagraniem video, danymi, obrazami, gramami, grafiką, tekstami, programami lub informacjami, nośniki pamięci, CD-I (kompaktowe dyski interaktywne) i CD ROM, magnesy, kalkulatory, kalkulatory kieszonek, **16** druki, zwłaszcza drukowane części gier, instrukcje do gier oraz opakowania gier, dzienniki, magazyny, plakaty, odbitki i fotografie, artykuły papiernicze i materiały piśmienne, torby papierowe i plastikowe, zestawy do pisania, papier listowy, papier, tektura karton i wyroby z tych materiałów, zawarte w klasie 16, książki, kalendarze, ozdoby i dekoracje papierowe, obrazki do odbijania (kalkomanie), albumy, pudła, karty z powinszowaniami i pozdrowieniami, sztyfciki i ołówki, pomoce naukowe i do nauczania (z wyjątkiem aparatów), pamiętniki, artykuły biurowe (z wyjątkiem mebli), materiały do pakowania z papieru, tektury i tworzyw sztucznych, etykiety, naklejki, szylidy, tabliczki, segregatory i wkładki do segregatorów, zakładki do książek, okładki, powłoki do przesyłek pocztowych, kartki pocztowe, serwetki papierowe i chusteczki do nosa, spinacze biurowe, zszywki, obciążniki do listów, etui do przyrządów piśmiennych, teczki do materiałów piśmiennych, albumy dla kolekcjonerów, karty do zdrapywania, żetony kontrolne, **25** ubrania, buty, nakrycia głowy, paski, T-shirty, **28** gry, zabawki, artykuły gimnastyczne i sportowe, ozdoby choinkowe, karty do gry, **35** wystawy w celach handlowych i reklamowych, **41** edukacja, kształcenie, rozwijanie, nauczanie i rozrywka przez lub w połączeniu z telewizją i radiem, produkcja, prezentacje i wypożyczanie programów telewizyjnych i radiowych i audycji radiowych, jak również filmów i nagrań dźwięku i obrazu, usługi wydawnicze, publikowanie i wypożyczanie materiałów do nauczania, materiałów pedagogicznych dla nauczycieli oraz instrukcji nauczania, zabawy, edukacja, rozwijanie i nauczanie w połączeniu ze sportem, usługi rozrywkowe, edukacyjne, szkoleniowe i rozwojowe dla dzieci i o dzieciach, organizacja konkursów, zawodów, gier, quizów, organizowanie czasu wolnego i dni gier i imprez sportowych, organizacja, prezentacje i realizacja show, show na żywo i imprez ze współuczestnictwem i udziałem publiczności, wystawy związane z kulturą i edukacją.

(111) **173974** (220) 2003 01 03 (210) 259444  
 (151) 2006 04 19 (441) 2003 07 14  
 (732) Vector Tobacco Ltd., Hamilton, BM.  
 (540) QUEST  
 (510), (511) **34** papierosy.

(111) **173975** (220) 2003 01 03 (210) 259445  
 (151) 2006 04 19 (441) 2003 07 14  
 (732) Vector Tobacco Ltd., Hamilton, BM.  
 (540) QUEST 123  
 (510), (511) **34** papierosy.

(111) **173976** (220) 2003 01 03 (210) 259446  
 (151) 2006 04 19 (441) 2003 07 14  
 (732) Vector Tobacco Ltd., Hamilton, BM.  
 (540) QUEST 3  
 (510), (511) **34** papierosy.

(111) **173977** (220) 2003 01 03 (210) 259447  
 (151) 2006 04 19 (441) 2003 07 14  
 (732) Vector Tobacco Ltd., Hamilton, BM.  
 (540) QUEST 1  
 (510), (511) **34** papierosy.

(111) **173978** (220) 2003 01 03 (210) 259448  
 (151) 2006 04 19 (441) 2003 07 14



(732) Vector Tobacco Ltd., Hamilton, BM.  
(540)

# Quest

(531) 27.5.17  
(510), (511) **34** papierosy.

(111) **173979** (220) 2003 01 16 (210) 259775  
(151) 2006 01 17 (441) 2003 07 28  
(732) Przedsiębiorstwo Handlowe „MARYSIA” Spółka Akcyjna,  
Skępe, PL.  
(540)



Kolor znaku: błękitny, niebieski, czarny  
(531) 1.1.2, 1.1.10, 26.1.1, 27.5.1, 29.1.4, 29.1.8  
(510), (511) **25** obuwie męskie, damskie, dziecięce.

(111) **173980** (220) 2003 01 20 (210) 259914  
(151) 2006 04 19 (441) 2003 07 28  
(732) V&S Luksusowa Zielona Góra Spółka Akcyjna, Zielona Góra, PL.  
(540)



Kolor znaku: ugier, biały, czarny, czerwony, żółty, zielony,  
ciemnozielony  
(531) 5.3.11, 5.7.14, 26.4.2, 26.4.4, 27.5.1, 29.1.1, 29.1.2, 29.1.3, 29.1.8  
(510), (511) **33** alkohole.

(111) **173981** (220) 2003 01 30 (210) 260400  
(151) 2006 05 08 (441) 2003 08 11  
(732) Jerzy Groński, Gliwice, PL.  
(540)

# HUTIMEX

Kolor znaku: czerwony  
(531) 27.5.5, 29.1.1  
(510), (511) **07** wyciągi towarowe, transportery pneumatyczne,  
transportery stosowane w maszynach, przenośniki taśmowe,  
podnośniki stosowane w windach, urządzenia podnośnikowe, podajniki  
stosowane jako części maszyn, pasy do przenośników, narzędzia  
stosowane jako części maszyn, bębny stosowane jako części maszyn,  
**12** przenośniki naziemne stosowane jako transportery, **42** opraco-  
wywanie projektów technicznych.

(111) **173982** (220) 2003 02 17 (210) 261073  
(151) 2006 05 08 (441) 2003 08 25

(732) Katowickie Zakłady Chemii Gospodarczej  
„POLLENA-SAVONA” Spółka z o.o., Katowice, PL.  
(540) FORTE SPORT  
(510), (511) **03** perfumy, wody kolońskie, wody toaletowe, szam-  
pony, preparaty kosmetyczne do pielęgnacji włosów, preparaty do  
układania włosów, preparaty kosmetyczne do kąpieli, preparaty  
kosmetyczne do pielęgnacji skóry, preparaty do, przed i po goleniu,  
dezodoranty osobiste, produkty toaletowe przeciw poceniu się, pre-  
paraty do pielęgnacji jamy ustnej (nie do celów leczniczych), środki  
do prania i płukania tkanin, środki myjąco-czyszczące, środki do my-  
cia naczyń, mydła.

(111) **173983** (220) 2003 02 17 (210) 261074  
(151) 2006 05 08 (441) 2003 08 25  
(732) Katowickie Zakłady Chemii Gospodarczej  
„POLLENA-SAVONA” Spółka z o.o., Katowice, PL.  
(540) FORTE MAN

(510), (511) **03** perfumy, wody kolońskie, wody toaletowe, szam-  
pony, preparaty kosmetyczne do pielęgnacji włosów, preparaty do  
układania włosów, preparaty kosmetyczne do kąpieli, preparaty  
kosmetyczne do pielęgnacji skóry, preparaty do, przed i po goleniu,  
dezodoranty osobiste, produkty toaletowe przeciw poceniu się, pre-  
paraty do pielęgnacji jamy ustnej (nie do celów leczniczych), środki  
do prania i płukania tkanin, środki myjąco-czyszczące, środki do my-  
cia naczyń, mydła.

(111) **173984** (220) 2003 02 17 (210) 261075  
(151) 2006 05 08 (441) 2003 08 25  
(732) Katowickie Zakłady Chemii Gospodarczej  
„POLLENA-SAVONA” Spółka z o.o., Katowice, PL.  
(540) FORTE WOMAN

(510), (511) **03** perfumy, wody kolońskie, wody toaletowe, szam-  
pony, preparaty kosmetyczne do pielęgnacji włosów, preparaty do  
układania włosów, preparaty kosmetyczne do kąpieli, preparaty  
kosmetyczne do pielęgnacji skóry, preparaty do, przed i po goleniu,  
dezodoranty osobiste, produkty toaletowe przeciw poceniu się, pre-  
paraty do pielęgnacji jamy ustnej (nie do celów leczniczych), środki  
do prania i płukania tkanin, środki myjąco-czyszczące, środki do my-  
cia naczyń, mydła.

(111) **173985** (220) 2003 02 17 (210) 261076  
(151) 2006 05 08 (441) 2003 08 25  
(732) Katowickie Zakłady Chemii Gospodarczej  
„POLLENA-SAVONA” Spółka z o.o., Katowice, PL.  
(540) FORTE MAGIC

(510), (511) **03** perfumy, wody kolońskie, wody toaletowe, szam-  
pony, preparaty kosmetyczne do pielęgnacji włosów, preparaty do  
układania włosów, preparaty kosmetyczne do kąpieli, preparaty  
kosmetyczne do pielęgnacji skóry, preparaty do, przed i po goleniu,  
dezodoranty osobiste, produkty toaletowe przeciw poceniu się, pre-  
paraty do pielęgnacji jamy ustnej (nie do celów leczniczych), środki  
do prania i płukania tkanin, środki myjąco-czyszczące, środki do my-  
cia naczyń, mydła.

(111) **173986** (220) 2003 02 17 (210) 261077  
(151) 2006 05 08 (441) 2003 08 25  
(732) Katowickie Zakłady Chemii Gospodarczej  
„POLLENA-SAVONA” Spółka z o.o., Katowice, PL.  
(540) FORTE BABY

(510), (511) **03** perfumy, wody kolońskie, wody toaletowe, szam-  
pony, preparaty kosmetyczne do pielęgnacji włosów, preparaty do  
układania włosów, preparaty kosmetyczne do kąpieli, preparaty  
kosmetyczne do pielęgnacji skóry, preparaty do, przed i po goleniu,  
dezodoranty osobiste, produkty toaletowe przeciw poceniu się, pre-  
paraty do pielęgnacji jamy ustnej (nie do celów leczniczych), środki  
do prania i płukania tkanin, środki myjąco-czyszczące, środki do my-  
cia naczyń, mydła.

(111) **173987** (220) 2003 02 17 (210) 261083  
(151) 2006 05 08 (441) 2003 08 25  
(732) Morski Instytut Rybacki, Gdynia, PL.



(540) CHITOPAN

(510), (511) **05** produkty farmaceutyczne, farmaceutyczne preparaty, produkty weterynaryjne, weterynaryjne preparaty, produkty higieniczne, materiały opatrunkowe-higieniczne.

(111) **173988** (220) 2003 02 21 (210) 261322

(151) 2006 05 31 (441) 2003 08 25

(732) CB Sp. z o.o., Opole, PL.

(540) dachfol

(510), (511) **17** taśmy na bazie tworzywa sztucznego i/lub metalu, papieru do celów izolacyjnych, izolujących, uszczelniających, izolacji dźwiękowej, dla ochrony powierzchni przed wibracją, taśmy smoprzylepne na bazie tworzywa sztucznego do w/w celów, taśmy ostrzegawcze, taśmy drogowe, folie i membrany izolacyjne stosowane w budownictwie i rolnictwie, **19** folie dachowe z tworzyw sztucznych, folie budowlane.

(111) **173989** (220) 2003 03 01 (210) 261771

(151) 2006 05 31 (441) 2003 09 08

(732) CB Spółka z o.o., Opole, PL.

(540) corovin

(510), (511) **17** taśmy na bazie tworzywa sztucznego i/lub metalu, papieru do celów izolacyjnych, izolujących, uszczelniających, izolacji dźwiękowej i do zamykania, dla ochrony powierzchni przed wibracją, taśmy samoprzylepne na bazie tworzywa sztucznego do w/w celów, taśmy ostrzegawcze, taśmy drogowe, folie i membrany izolacyjne, wiatroizolacyjne, **19** folie dachowe z tworzyw sztucznych, folie budowlane.

(111) **173990** (220) 2003 03 07 (210) 261960

(151) 2006 03 17 (441) 2003 09 08

(732) „COMFORTEL” S.C. Ryszard Danielak, Łukasz

Wojcieszekiewicz, Małgorzata Wojcieszekiewicz, Tychy, PL.

(540)



Kolor znaku: biały, fioletowy

(531) 25.7.20, 26.11.8, 26.15.1, 29.1.5

(510), (511) **09** programy komputerowe i programy systemów operacyjnych, przewody i słuchawki telefoniczne, aparaty i centrale telefoniczne, komputery i komputerowe urządzenia peryferyjne, sprzęt przetwarzający dane, magnetyczne nośniki danych, urządzenia telefoniczne bezprzewodowej, płyty (dyski) z nagraniami, kable elektryczne dla telekomunikacji, anteny, złącza i uchwyty telekomunikacyjne, karty magnetyczne, przekaźniki sygnałów elektronicznych, sterowniki dla informatyki, stacje taśm magnetycznych, urządzenia nadawcze dla telekomunikacji, **35** tworzenie i kompilacja komputerowych baz danych, komputerowe zarządzanie plikami, **37** nadzór autorski nad montażem, instalowanie, konserwacja i naprawy sprzętu komputerowego, sieci komputerowych, sieci teletransmisyjnych i systemów telekomunikacyjnych, **38** usługi telekomunikacyjne, przesyłanie informacji tekstowej i obrazowej, łączność poprzez terminale komputerowe, poczta elektroniczna, połączenia ze światową siecią komputerową za pośrednictwem telekomunikacji i internetu, wypożyczanie modemów, urządzeń do przesyłania informacji i urządzeń telekomunikacyjnych, organizowanie systemów transmisyjnych, **42** projektowanie systemów komputerowych, systemów telekomunikacyjnych i sieci teletransmisyjnych, programowanie i aktualizacja oprogramowania komputerowego, administrowanie stronami, systemami komputerowymi i sieciami, odzyskiwanie danych komputerowych, powielanie oprogramowania, tworzenie i instalowanie baz danych, transkrypcja przekazu, doradztwo w zakresie sprzętu komputerowego i urządzeń peryferyjnych, konserwacja oprogramowania komputerowego, konserwacja danych przez programy komputerowe, tworzenie i utrzymywanie stron internetowych dla osób trzecich.

(111) **173991** (220) 2003 03 07 (210) 261962

(151) 2006 03 17 (441) 2003 09 08

(732) „COMFORTEL” S.C. Ryszard Danielak, Łukasz

Wojcieszekiewicz, Małgorzata Wojcieszekiewicz, Tychy, PL.

(540) sort

(510), (511) **09** program komputerowy do obliczeń ruchowo-taryfikacyjnych.

(111) **173992** (220) 2003 03 07 (210) 261964

(151) 2006 03 17 (441) 2003 09 08

(732) „COMFORTEL” S.C. Ryszard Danielak, Łukasz

Wojcieszekiewicz, Małgorzata Wojcieszekiewicz, Tychy, PL.

(540)



Kolor znaku: biały, fioletowy, niebieski

(531) 25.7.20, 26.11.8, 26.15.1, 27.5.5, 29.1.4, 29.1.5

(510), (511) **09** programy komputerowe i programy systemów operacyjnych, przewody i słuchawki telefoniczne, aparaty i centrale telefoniczne, komputery i komputerowe urządzenia peryferyjne, sprzęt przetwarzający dane, magnetyczne nośniki danych, urządzenia telefoniczne bezprzewodowej, płyty (dyski) z nagraniami, kable elektryczne dla telekomunikacji, anteny, złącza i uchwyty telekomunikacyjne, karty magnetyczne, przekaźniki sygnałów elektronicznych, sterowniki dla informatyki, stacje taśm magnetycznych, urządzenia nadawcze dla telekomunikacji, **35** tworzenie i kompilacja komputerowych baz danych, komputerowe zarządzanie plikami, **37** nadzór autorski nad montażem, instalowanie, konserwacja i naprawy sprzętu komputerowego, sieci komputerowych, sieci teletransmisyjnych i systemów telekomunikacyjnych, **38** usługi telekomunikacyjne, przesyłanie informacji tekstowej i obrazowej, łączność poprzez terminale komputerowe, poczta elektroniczna, połączenia ze światową siecią komputerową za pośrednictwem telekomunikacji i internetu, wypożyczanie modemów, urządzeń do przesyłania informacji i urządzeń telekomunikacyjnych, organizowanie systemów transmisyjnych, **42** projektowanie systemów komputerowych, systemów telekomunikacyjnych i sieci teletransmisyjnych, programowanie i aktualizacja oprogramowania komputerowego, administrowanie stronami, systemami komputerowymi i sieciami, odzyskiwanie danych komputerowych, powielanie oprogramowania, tworzenie i instalowanie baz danych, transkrypcja przekazu, doradztwo w zakresie sprzętu komputerowego i urządzeń peryferyjnych, konserwacja oprogramowania komputerowego, konserwacja danych przez programy komputerowe, tworzenie i utrzymywanie stron internetowych dla osób trzecich.

(111) **173993** (220) 2003 03 18 (210) 262394

(151) 2006 05 16 (441) 2003 09 22

(732) TOYOTA JIDOSHA KABUSHIKI KAISHA (TOYOTA MOTOR CORPORATION), Aichi-ken, JP.

(540) THS

(510), (511) **12** pojazdy silnikowe, silniki do pojazdów lądowych.(111) **173994** (220) 2003 03 18 (210) 262401

(151) 2006 05 16 (441) 2003 09 22

(732) N.E.T. Co United S.A., Tortola, VG.

(540)



Kolor znaku: czerwony, żółty, szary, biały

(531) 24.5.1, 25.1.15, 27.5.1, 29.1.12

(510), (511) **34** tytoń, papierosy, cygara, artykuły dla palaczy (nie wykonanych ze szlachetnych metali) wszystkie zawarte w klasie 34.

(111) **173995** (220) 2003 03 20 (210) 262535  
 (151) 2006 05 23 (441) 2003 09 22  
 (732) NEPENTES Spółka z o.o., Warszawa, PL.  
 (540)

**PROPOLKI**  
 propolisowo - cytrynowe  
 pastylki do ssania

(531) 27.5.1  
 (510), (511) **05** preparaty lecznicze, **30** cukierki.

(111) **173996** (220) 2003 03 27 (210) 262792  
 (151) 2006 06 05 (441) 2003 10 06  
 (732) Przedsiębiorstwo Produkcyjno-Handlowo-Usługowe  
 „EWAX” Ewa Łuczek, Pabianice, PL.  
 (540)

**Ewax**

Kolor znaku: czarny, niebieski

(531) 27.5.1, 29.1.4, 29.1.8  
 (510), (511) **25** odzież damska.

(111) **173997** (220) 2003 04 16 (210) 263617  
 (151) 2006 04 28 (441) 2003 10 20  
 (732) Przedsiębiorstwo Produkcyjno-Handlowo-Usługowe  
 „MIWEX” Michał Wachowski, Komorowo, PL.  
 (540) zakręcony  
 (510), (511) **30** lody, torty lodowe, rolady lodowe, desery lodowe.

(111) **173998** (220) 2003 04 16 (210) 263667  
 (151) 2006 05 10 (441) 2003 10 20  
 (732) Samsonite Corporation (a Delaware corporation), Denver, US.  
 (540) TRUNK & CO.  
 (510), (511) **18** skóra i imitacje skóry oraz wyroby z tych materiałów nie ujęte w innych klasach, skóry zwierzęce, skóry surowe, багаж, włączając kufry, walizki i torby podróżne, parasole, parasolki oraz laski, bicze, uprząże oraz wyroby rymarskie.

(111) **173999** (220) 2003 04 17 (210) 263676  
 (151) 2006 05 10 (441) 2003 10 20  
 (732) Zakłady Przemysłu Cukierniczego MIESZKO S.A., Racibórz, PL.  
 (540) FRUTIS  
 (510), (511) **30** kawa, herbata, kakao, ryż, tapioka, sago, mąka i produkty zbożowe, chleb, wyroby cukiernicze i słodczyce, lody, miód, melasa (syropy), drożdże, proszek do pieczenia, sól, musztarda, ocet, sosy (przyprawy), przyprawy, lód.

(111) **174000** (220) 2003 04 17 (210) 263677  
 (151) 2006 05 10 (441) 2003 10 20  
 (732) Zakłady Przemysłu Cukierniczego MIESZKO S.A., Racibórz, PL.  
 (540) CHEWIES  
 (510), (511) **30** kawa, herbata, kakao, ryż, tapioka, sago, mąka i produkty zbożowe, chleb, wyroby cukiernicze i słodczyce, lody, miód, melasa (syropy), drożdże, proszek do pieczenia, sól, musztarda, ocet, sosy (przyprawy), przyprawy, lód.

(111) **174001** (220) 2003 04 17 (210) 263700  
 (151) 2006 04 26 (441) 2003 10 20  
 (732) FALON-TECH Spółka z o.o., Warszawa, PL.

(540)

**Ft**  
**FALON TECH**

(531) 27.5.5, 29.1.8

(510), (511) **07** obrabiarki, tokarki, frezarki, szlifierki, strugarki, wiertarki, polerki, ostrzarki, urządzenia do mycia, kosiarki do trawy elektryczne i spalinowe, pistolety dozujące klej, pistolety do malowania, prostownice, generatory prądu, piły, stoły do pił, urządzenia podnośnikowe, pompy wodne elektryczne i spalinowe, aparaty do spawania gazowego i elektrycznego, stoły do maszyn, narzędzia ręczne o napędzie innym niż ręczny, tarcze szlifierskie, gwintownice, narzynki, części maszyn, przekładnie zębate, brzeszczoty, uchwyty wiertarskie, stojany, wyrzynarki, noże do maszyn, ostrza do kosiarek, piły łańcuchowe, prowadnice do maszyn, suporty, uchwyty, frezy, młotki, kompresory, szczotki węglowe i grafitowe do części maszyn, **08** narzędzia ręczne, kosiarki ogrodowe, piły - wyrzynarki, pistolety - narzędzia, tarcze cierne, diamenty, dłuta, frezy, gwintownice, klucze maszynowe, młotki, kosiarki ręczne, przyrządy do cięcia, brzeszczoty pił, uchwyty do pił, ostrza do narzędzi, cęgi do cięcia drutu, narzędzia do obróbki drewna, pilniki, piły, przycinacze do drzew, sektory, rozwiertaki, strugi, przyrządy do szlifowania i ścierania, tarcze szlifierskie, tarniki, wiertarki, wiertła, uchwyty do wiertel, oprawki wiertarskie, wycinarki, szmergiel, świdy, śrubokręty, diamenty, pasy do narzędzi, części maszyn, **09** alarmy, dzwonki, sygnalizatory akustyczne, automaty muzyczne, automaty do gier, baterie, dystrybutory automatyczne, futerały na przyrządy i aparaturę fotograficzną, kalkulatory, lornetki, latarki, przyrządy pomiarowe elektryczne i mechaniczne, trójkąty sygnalizacyjne.

(111) **174002** (220) 2003 04 18 (210) 263765  
 (151) 2006 04 24 (441) 2003 10 20  
 (732) PANSERWIS Piotr Jasnowski, Szczecin, PL.  
 (540) PANSERVICE

(510), (511) **35** zgrupowanie na rzecz osób trzech różnych towarów pozwalające nabywcy je oglądać i kupować w sklepie z artykułami spożywczymi typu ryby i przetwory rybne, herbata, ryż, kawa, artykułami przemysłowymi z grupy statki rybackie, sprzęt rybacki, wyposażenie rybackie, łodzie, jachty, motorówki, małe statki, maszyny i urządzenia energetyczne oraz nawozami sztucznymi, cementem, materiałami ropopochodnymi, stalą i konstrukcjami stalowymi, usługi konsultingowe i doradcze w zakresie gospodarki rybnej dla podmiotów zagranicznych, usługi prowadzone w agencji importowo-eksportowej, usługi pośrednictwa handlowego polegające na przefakturowaniu towarów, **39** usługi transportowe pasażerskie realizowane na lądzie i w wodzie, czarterowanie statków, organizowanie wycieczek i spacerowych rejsów statkami, usługi konsultingowe i doradcze w zakresie transportu ryb dla podmiotów gospodarczych, **43** usługi dotyczące rezerwacji miejsc i zakwaterowania w hotelach, pensjonatach.

(111) **174003** (220) 2003 04 18 (210) 263766  
 (151) 2006 04 24 (441) 2003 10 20  
 (732) PANSERWIS Piotr Jasnowski, Szczecin, PL.  
 (540) PANSERWIS

(510), (511) **35** zgrupowanie na rzecz osób trzech różnych towarów pozwalające nabywcy je oglądać i kupować w sklepie z artykułami spożywczymi typu ryby i przetwory rybne, herbata, ryż, kawa, artykułami przemysłowymi z grupy statki rybackie, sprzęt rybacki, wyposażenie rybackie, łodzie, jachty, motorówki, małe statki, maszyny i urządzenia energetyczne oraz nawozami sztucznymi, cementem, materiałami ropopochodnymi, stalą i konstrukcjami stalowymi, usługi konsultingowe i doradcze w zakresie gospodarki rybnej dla podmiotów zagranicznych, usługi prowadzone w agencji importowo-eksportowej, usługi pośrednictwa handlowego polegające na przefakturowaniu towarów, **39** usługi transportowe pasażerskie realizowane na lądzie i w wodzie, czarterowanie statków, organizowanie wycieczek i spacerowych rejsów statkami, usługi konsultingowe i doradcze w zakresie transportu ryb dla podmiotów gospodarczych,

**43** usługi dotyczące rezerwacji miejsc i zakwaterowania w hotelach, pensjonatach.

(111) **174004** (220) 2003 04 18 (210) 263767  
 (151) 2006 04 24 (441) 2003 10 20  
 (732) PANSERWIS Piotr Jasnowski, Szczecin, PL.  
 (540)



Kolor znaku: czarny, czerwony, żółty, niebieski

(531) 18.4.1, 24.1.5, 27.5.5, 29.1.14

(510), (511) **35** zgrupowanie na rzecz osób trzecich różnych towarów pozwalające nabywcy je oglądać i kupować w sklepie z artykułami spożywczymi typu ryby i przetwory rybne, herbata, ryż, kawa, artykułami przemysłowymi z grupy statki rybackie, sprzęt rybacki, wyposażenie rybackie, łodzie, jachty, motorówki, małe statki, maszyny i urządzenia energetyczne oraz nawozami sztucznymi, cementem, materiałami ropopochodnymi, stalą i konstrukcjami stalowymi, usługi konsultingowe i doradcze w zakresie gospodarki rybnej dla podmiotów zagranicznych, usługi prowadzone w agencji importowo-eksportowej, usługi pośrednictwa handlowego polegające na prze fakturowaniu towarów, **39** usługi transportowe pasażerskie realizowane na łodzi i wodzie, czarterowanie statków, organizowanie wycieczek i spacerowych rejsów statkami, usługi konsultingowe i doradcze w zakresie transportu ryb dla podmiotów gospodarczych, **43** usługi dotyczące rezerwacji miejsc i zakwaterowania w hotelach, pensjonatach.

(111) **174005** (220) 2003 05 12 (210) 264617  
 (151) 2006 05 31 (441) 2003 11 17  
 (732) AGROHURT DOJRZEWAŁNIA SERÓW Spółka Jawna Kuprel C. L., Mońki, PL.

(540) ROLADA TĘCZOWA

(510), (511) **29** wyroby mleczarskie, przetwory mleczne w różnej postaci.

(111) **174006** (220) 2003 05 12 (210) 264650  
 (151) 2006 05 31 (441) 2003 11 17  
 (732) S.C. Johnson & Son, Inc., Racine, US.  
 (540)



(531) 27.5.1

(510), (511) **03** środki do czyszczenia, polerowania, szorowania i ścierania, woski do polerowania oraz woski pralnicze, mydła, środki piorące, **16** chusteczki jednorazowego użytku nienasycone środkami i związkami chemicznymi do zastosowania w czyszczeniu domów i mieszkań, **21** mopy, odzież jednorazowego użytku impregnowana środkami i związkami chemicznymi.

(111) **174007** (220) 2003 05 12 (210) 264653  
 (151) 2006 05 31 (441) 2003 11 17

(732) FPHU OREGON Marek Wiśniewski, Katowice, PL.

(540) big mark

(510), (511) **18** parasole, paski skórzane, plecaki, torby podróżne, torby na zakupy, teczki, walizki, **25** bluzy, bluzki, koszule, T - shirty, bezrękawniki, marynarki, spodnie, spodenki, szorty, sukienki, spódnice, kurtki, płaszcze, czapki, daszki, skarpetki, paski, odzież ze skóry, obuwie.

(111) **174008** (220) 2003 05 12 (210) 264654  
 (151) 2006 05 31 (441) 2003 11 17

(732) FPHU OREGON Marek Wiśniewski, Katowice, PL.

(540) dixie

(510), (511) **18** parasole, paski skórzane, plecaki, torby podróżne, torby na zakupy, teczki, walizki, **25** bluzy, bluzki, koszule, T - shirty, bezrękawniki, marynarki, spodnie, spodenki, szorty, sukienki, spódnice, kurtki, płaszcze, czapki, daszki, skarpetki, paski, odzież ze skóry, obuwie.

(111) **174009** (220) 2003 05 19 (210) 264965  
 (151) 2006 06 05 (441) 2003 12 01

(732) Dr.Jürgen R.Lange, Schaffhausen, CH.

(540) H.MOSER & CIE.

(510), (511) **14** zegarki i zegary, zegarki na rękę, zegary ściennie, zegary stojące, zegarki kieszonkowe.

(111) **174010** (220) 2003 05 26 (210) 265286  
 (151) 2006 03 30 (441) 2003 12 01

(732) Waldemar Sucharski, Jadwiga Sucharska, Magdalena Sucharska, Katarzyna Dobrosielska - Przedsiębiorstwo Handlowe INTER FOX Spółka Jawna, Częstochowa, PL.

(540)



Kolor znaku: biały, czerwony, granatowy

(531) 26.11.3, 27.5.1, 29.1.13

(510), (511) **23** włóczki i przędze wełniane i mieszane wełnopodobne.

(111) **174011** (220) 2003 05 26 (210) 265288  
 (151) 2006 03 30 (441) 2003 12 01

(732) Waldemar Sucharski, Jadwiga Sucharska, Magdalena Sucharska, Katarzyna Dobrosielska Przedsiębiorstwo Handlowe INTER FOX Spółka Jawna, Częstochowa, PL.

(540)



Kolor znaku: żółty, biały, czarny, brązowy, czerwony, oliwkowo-zielony, srebrzysto-popielaty

(531) 3.4.11, 6.19.1, 9.1.11, 27.5.1, 29.1.15

(510), (511) **23** włóczki i przędze wełniane i mieszane wełnopodobne.

(111) **174012** (220) 2003 05 26 (210) 265290  
 (151) 2006 03 30 (441) 2003 12 01

(732) Waldemar Sucharski, Jadwiga Sucharska, Magdalena Sucharska, Katarzyna Dobrosielska Przedsiębiorstwo Handlowe INTER FOX Spółka Jawna, Częstochowa, PL.



(540)



Kolor znaku: ciemnoniebieski, biały, niebieski, żółty i odcienie, oliwkowy

(531) 3.9.18, 6.3.1, 27.5.1, 29.1.14

(510), (511) **23** włóczki i przędze wełniane i mieszane wełnopodobne.(111) **174013** (220) 2003 05 26 (210) 265293

(151) 2006 03 30 (441) 2003 12 01

(732) Waldemar Sucharski, Jadwiga Sucharska, Magdalena Sucharska, Katarzyna Dobrosielska Przedsiębiorstwo Handlowe INTER FOX Spółka Jawna, Częstochowa, PL.

(540)



Kolor znaku: czarny, zielony, jasnoniebieski, biały, niebieski

(531) 3.13.1, 5.3.11, 27.5.1, 29.1.14

(510), (511) **23** włóczki i przędze wełniane i mieszane wełnopodobne.(111) **174014** (220) 2003 05 26 (210) 265298

(151) 2006 04 26 (441) 2003 12 01

(732) C.I.P. CARPET INTERNATIONAL POLAND Spółka z o.o., Poznań, PL.

(540)

da camera

(531) 26.11.3, 27.5.1, 29.1.8

(510), (511) **09** płyty DVD, AUDIO i CD, **27** wykładziny dywanowe, dywany.(111) **174015** (220) 2003 05 26 (210) 265299

(151) 2006 04 26 (441) 2003 12 01

(732) C.I.P. CARPET INTERNATIONAL POLAND Spółka z o.o., Poznań, PL.

(540) da camera

(510), (511) **09** płyty DVD, AUDIO i CD, **27** wykładziny dywanowe, dywany.(111) **174016** (220) 2003 05 27 (210) 265425

(151) 2006 06 05 (441) 2003 12 01

(732) Zakłady Farmaceutyczne „POLPHARMA” Spółka Akcyjna, Starogard Gdański, PL.

(540) TORSEN

(510), (511) **05** produkty farmaceutyczne.(111) **174017** (220) 2003 05 27 (210) 265428

(151) 2006 06 05 (441) 2003 12 01

(732) Zakłady Farmaceutyczne „POLPHARMA” Spółka Akcyjna, Starogard Gdański, PL.

(540) NEO SCORBOLAMID

(510), (511) **05** produkty farmaceutyczne.(111) **174018** (220) 2003 05 27 (210) 265430

(151) 2006 06 05 (441) 2003 12 01

(732) Zakłady Farmaceutyczne „POLPHARMA” Spółka Akcyjna, Starogard Gdański, PL.

(540) NEO EUCLAMIN

(510), (511) **05** produkty farmaceutyczne.(111) **174019** (220) 2003 06 05 (210) 265843

(151) 2006 05 31 (441) 2003 12 15

(732) Zakłady Farmaceutyczne POLPHARMA S.A., Starogard Gdański, PL.

(540) TRIZOL

(510), (511) **05** produkty farmaceutyczne.(111) **174020** (220) 2003 06 10 (210) 266042

(151) 2006 05 16 (441) 2003 12 15

(732) Van Nelle Tabak Nederland B.V., Joure, NL.

(540)



Kolor znaku: niebieski, czerwony, biały, granatowy, żółty,

pomarańczowy, brązowy, oliwkowy

(531) 6.1.2, 18.1.9, 24.1.5, 25.1.1, 27.5.5, 29.1.15

(510), (511) **34** tytoń zarówno przetworzony jak i nieprzetworzony, wyroby tytoniowe, namiastki tytoniu nie do celów medycznych lub leczniczych, artykuły dla palaczy i zapałki.

(111) **174021** (220) 2005 06 28 (210) 297137

(151) 2006 05 29 (441) 2005 10 03

(732) „DOSPEL” Spółka z o.o., Częstochowa, PL.

(540) dospel fresh

(510), (511) **06** budowlane materiały metalowe, drobne wyroby żelazne i metalowe, rury i rurki metalowe, materiały blacharskie dla budownictwa, materiały zbrojeniowe dla budownictwa metalowe, daszki budowlane metalowe, deflektory kominowe metalowe, haki metalowe, zaciski do rur lub kabli metalowe, kolanka do rur metalowe, kształtki rurowe rozgałęziennic metalowe, okucia metalowe, uchwyty i haki ściennie do mocowania rur metalowe, śruby metalowe, zaciski i klamry metalowe, opaski i haki do zamocowania kabli lub rur metalowe, zasuwy, rury i przewody do instalacji centralnego ogrzewania, przewody metalowe do instalacji wentylacji i klimatyzacji, złączki do rur metalowe, kołnierze metalowe, kominy metalowe, kratki ochronne metalowe, nasady kominowe metalowe, opaski i obejmy metalowe, osłony do rur metalowe, armatura do przewodów metalowa, przewody i rurociągi metalowe, zawory inne niż części maszyn metalowe, kominowe trzony metalowe, przewody instalacyjne rurowe rozgałęźne metalowe, **07** urządzenia kuchenne elektryczne, urządzenia i maszyny do ssania powietrza, mechanizmy napędowe inne niż do pojazdów lądowych, dmuchawy jako maszyny, dmuchawy do sprężania, zasysania i transportu gazu, filtry jako części maszyn lub silników, filtry jako wkłady do maszyn filtrujących, formy do maszyn, regulatory jako części maszyn, regulatory prędkości obrotów do maszyn i silników, silniki elektryczne inne niż do pojazdów lądowych, silniki inne niż do pojazdów lądowych, sprężarki, wentylatory do silników, wtryskarki, wymienniki ciepła jako części maszyn, maszyny do nadmuchu, pompy jako maszyny, **11** urządzenia i instalacje do oświetlania, urządzenia i instalacje do chłodzenia i ogrzewania, podgrzewacze wody, grzejniki elektryczne, grzejniki, elementy grzejne, termowentylatory, wentylatory, wentylatory ka-



nałowe, wymienniki ciepła, wyciągi wentylacyjne i kominowe, wentylatory sufitowe, aparatura, urządzenia i instalacje do wentylacji i klimatyzacji, dmuchawy jako części instalacji do nawiewu, filtry jako części instalacji domowych lub przemysłowych, filtry powietrza do klimatyzacji, przewody jako części instalacji sanitarnych, rekuperatory ciepła, suszarki do włosów, aparatura do suszenia, lampy oświetleniowe, oprawki żarówek do lamp elektrycznych, sprzęt kuchenny elektryczny, regulatory do wyciągów w ogrzewnictwie, ogrzewacze stóp elektryczne lub nieelektryczne, kanały kominowe, aparatura i urządzenia do oczyszczania powietrza, instalacje i urządzenia do odświeżania, urządzenia i instalacje do suszenia, **17** izolatory do przewodów, materiały filtracyjne jako półprodukty w postaci pianki lub folii z tworzyw sztucznych, giętkie przewody i rury niemetalowe, osłony i złączki niemetalowe do rur, pierścienie uszczelniające, uszczelki, materiały uszczelniające, materiały ciepłochronne, materiały dźwiękoszczelne, folie metalowe izolacyjne, materiały izolacyjne, **19** materiały budowlane niemetalowe, rury sztywne niemetalowe, kominowe nasady i deflektory niemetalowe, kominowe przedłużacze i trzony niemetalowe, kominy niemetalowe, kraty niemetalowe, rury spustowe i wodociągowe niemetalowe, rynny niemetalowe, betonowe elementy budowlane, rury kamionkowe, kanały i przewody niemetalowe dla instalacji wentylacyjnych i klimatyzacyjnych, konstrukcyjne elementy niemetalowe dla budownictwa, kształtki rurowe rozgałęzieniowe niemetalowe, kształtowniki niemetalowe, **20** kratki ochronne niemetalowe, zawory niemetalowe inne niż części maszyn, zaciski niemetalowe do rur i kabli, kraty kominkowe, uchwyty i zaciski z tworzyw sztucznych do kabli lub rur, **35** zgrupowanie na rzecz osób trzecich różnych towarów pozwalające nabywcy wygodnie oglądać i kupować te towary na stronie Web dotyczącej sprzedaży różnorodnych towarów, zgrupowanie na rzecz osób trzecich różnych towarów pozwalające nabywcy wygodnie oglądać i kupować te towary w sklepie wielobranżowym i hurtowni wielobranżowej, komputerowe zarządzanie plikami, organizowanie wystaw w celach handlowych lub reklamowych, pokazy towarów, promocja sprzedaży dla osób trzecich, reklama za pośrednictwem sieci komputerowej, reklamy, usługi zaopatrzenia osób trzecich jako zakupy produktów i usług dla innych przedsiębiorstw, zarządzanie działalnością artystyczną.

(111) **174022** (220) 2003 06 11 (210) 266095  
 (151) 2006 06 01 (441) 2003 12 15  
 (732) „LIND-POL” Spółka z o.o., Kamyk, PL.  
 (540)



Kolor znaku: biały, czerwony

(531) 27.5.1, 29.1.12

(510), (511) **30** ciasta, ciastka, wyroby ciastkarskie, wyroby piekarnicze, wyroby cukiernicze, ciasta w proszku, biszkopty, słodycze, słodycze na choinkę.

(111) **174023** (220) 2003 06 11 (210) 266096  
 (151) 2006 06 01 (441) 2003 12 15  
 (732) Zakład Produkcyjno-Handlowo-Usługowy „DELIC-POL”  
 Spółka z o.o., Lindów, PL.  
 (540)



Kolor znaku: żółty, czarny, niebieski, czerwony

(531) 26.4.3, 27.5.1, 29.1.13

(510), (511) **30** wyroby ciastkarskie, biszkopty, ciasta, ciastka, wyroby piekarnicze, wyroby cukiernicze, wyroby czekoladowe, czekolada, batony, lody, herbatniki, słodycze, słodycze na choinkę, wafle, cukierki, makarony, krakersy, pierniki, bułki słodkie, produkty zbożowe, muesli, miód.

(111) **174024** (220) 2003 06 12 (210) 266101  
 (151) 2006 06 05 (441) 2003 12 15  
 (732) Przedsiębiorstwo „POLMOS” Białystok Spółka Akcyjna,  
 Białystok, PL.  
 (540)



Kolor znaku: biały, czerwony, złoty

(531) 9.1.10, 27.5.1, 29.1.13

(510), (511) **33** napoje alkoholowe.

(111) **174025** (220) 2003 06 12 (210) 266122  
 (151) 2006 06 05 (441) 2003 12 15  
 (732) Select Collection Travelproduction AB, Sztokholm, SE.  
 (540) SELECT COLLECTION

(510), (511) **39** usługi transportowe, usługi w zakresie pakowania i przechowywania towarów, usługi w zakresie organizowania podróży.

(111) **174026** (220) 2003 06 23 (210) 266550  
 (151) 2006 05 29 (441) 2003 12 29  
 (732) Zakład Produkcyjno-Handlowo-Usługowy „DELIC-POL”  
 Spółka z o.o., Lindów, PL.  
 (540) flirt

(510), (511) **30** wyroby ciastkarskie, biszkopty, ciasta, ciastka, wyroby piekarnicze, wyroby cukiernicze, wyroby czekoladowe, czekolada, batony, lody, herbatniki, słodycze, słodycze na choinkę, wafle, cukierki, makarony, krakersy, pierniki, bułki słodkie, produkty zbożowe, muesli, miód.

(111) **174027** (220) 2003 06 30 (210) 266751  
 (151) 2006 05 29 (441) 2004 01 12  
 (732) Przedsiębiorstwo „RAMB” Sp. z o.o. w Rogowcu, PL.  
 (540) RAMB

(510), (511) **37** usługi budowlane i remontowe, wykonywanie konstrukcji stalowych, zabezpieczanie przed korozją, nakładanie powłok, **40** obróbka mechaniczna materiałów.

(111) **174028** (220) 2003 06 30 (210) 266761  
 (151) 2006 05 22 (441) 2004 01 12  
 (732) MEDICAL-ŁOMŻA Sp. z o.o., Łomża, PL.

(540) bogmark

(510), (511) **10** aparaty i instrumenty medyczne lub weterynaryjne, igły do: akupunktury lub do celów medycznych, implanty z materiałów syntetycznych, irygatory do celów medycznych, kroplomierze do celów medycznych, nici chirurgiczne, pasy do celów leczniczych, protezy, przybomiki lekarskie, strzykawki do celów medycznych, strzykawki do: cewki moczowej, do zastrzyków, domaciczne, dopochwowe, podskórne; urządzenia do produkcji pigułek.

(111) **174029** (220) 2003 07 21 (210) 267678  
 (151) 2006 06 06 (441) 2004 01 26

(732) INTERGRANIT Elżbieta Frankowska, Józef Frankowski  
 Spółka Jawna, Ząbkowice Śląskie, PL.

(540) intergranit

(510), (511) **07** maszyny do obróbki kamienia, maszyny do cięcia i polerowania granitu oraz marmuru, szlifierki, tarcze szlifierskie, piły, stoły do maszyn, segmenty diamentowe, traki do kamienia, **08** narzędzia do obróbki kamienia, cierne narzędzia szlifierskie, kamienie szlifierskie, piły, **19** kamień naturalny, granit, wyroby kamieniarskie,

galanteria kamienna, kamień obrobiony, **37** usługi w zakresie obróbki kamieni naturalnych, usługi kamieniarskie, naprawa i konserwacja urządzeń do obróbki kamienia, **42** projektowanie maszyn, urządzeń i narzędzi do obróbki kamienia.

(111) **174030** (220) 2003 07 21 (210) 267679  
 (151) 2006 06 06 (441) 2004 01 26  
 (732) INTERGRANIT Elżbieta Frankowska, Józef Frankowski  
 Spółka Jawna, Ząbkowice Śląskie, PL.  
 (540)



Kolor znaku: ciemno-niebieski, czerwony

(531) 14.7.6, 27.5.1, 29.1.1, 29.1.4  
 (510), (511) **07** maszyny do obróbki kamienia, maszyny do cięcia i polerowania granitu oraz marmuru, szlifierki, tarcze szlifierskie, piły, stoły do maszyn, segmenty diamentowe, traki do kamienia, **08** narzędzia do obróbki kamienia, ciernie narzędzia szlifierskie, kamienie szlifierskie, piły, **19** kamień naturalny, granit, wyroby kamieniarskie, galanteria kamienna, kamień obrobiony, **37** usługi w zakresie obróbki kamieni naturalnych, usługi kamieniarskie, naprawa i konserwacja urządzeń do obróbki kamienia, **42** projektowanie maszyn, urządzeń i narzędzi do obróbki kamienia.

(111) **174031** (220) 2002 12 23 (210) 259222  
 (151) 2006 06 06 (441) 2003 06 30  
 (732) LUKAS Bank S.A., Wrocław, PL.  
 (540) "LUKAS - konto wygodne"

(510), (511) **36** usługi w zakresie: operacji bankowych, analiz finansowych, depozytów bankowych, emisji czeków i kart kredytowych, doradztwa w sprawach bankowych i finansowych, pośrednictwa giełdowego, informacji bankowej, doradztwa w zakresie inwestycji kapitałowych, wymiany pieniędzy, kredytów, gromadzenia i lokowania oszczędności, wyceny, pożyczek i kredytów, elektronicznego transferu środków finansowych, gwarancji (kaucji).

(111) **174032** (220) 2003 07 31 (210) 268062  
 (151) 2006 06 07 (441) 2004 02 09  
 (732) Górniczy Klub Sportowy „GÓRNIK” ŁĘCZNA, Łęczna, PL.  
 (540)



Kolor znaku: zielony, czarny, złoty

(531) 14.9.5, 27.1.1, 27.5.1, 29.1.13  
 (510), (511) **35** wynajmowanie powierzchni na cele reklamowe, rozpowszechnianie reklam, reklama, **39** transport samochodowy, wynajmowanie samochodów, **41** organizowanie imprez sportowych, rozrywkowych, rekreacyjnych, edukacyjnych, organizowanie i prowadzenie konkursów, wystaw z dziedziny kultury fizycznej i sportu, konferencji, seminariów, zjazdów, sympozjów, organizowanie obozów sportowych i edukacyjnych, obsługa urządzeń sportowych, kształcenie w zakresie kultury fizycznej, publikacja tekstów, ksiązek, wynajmowanie stadionów i urządzeń sportowych, **43** restauracje, kawiarnie, bary, snack-bary, stołówki, pensjonaty, motele, hotele.

(111) **174033** (220) 2003 08 04 (210) 268229  
 (151) 2006 05 17 (441) 2004 02 09  
 (732) Piwnice Win Importowanych TORWIN Sp. z o.o., Toruń, PL.  
 (540) JINGLE  
 (510), (511) **33** napoje alkoholowe.

(111) **174034** (220) 2003 08 25 (210) 268982  
 (151) 2006 05 29 (441) 2004 03 08  
 (732) Izba Przemysłowo-Handlowa Rybnickiego Okręgu  
 Przemysłowego, Rybnik, PL.  
 (540)



Kolor znaku: czarny, brązowy

(531) 5.1.20, 22.5.25, 26.15.9, 27.5.1, 29.1.7  
 (510), (511) **41** organizowanie konkursów promujących wybitne osiągnięcia przedsiębiorców w działalności gospodarczej i wytwórczej oraz osób fizycznych szczególnie zasłużonych dla rozwoju regionu.

(111) **174035** (220) 2003 08 25 (210) 268985  
 (151) 2006 05 29 (441) 2004 03 08  
 (732) Spółdzielnia Mleczarska „MLEKPOL”, Grajewo, PL.  
 (540)



Kolor znaku: czerwony, niebieski, biały

(531) 27.5.1, 29.1.12  
 (510), (511) **29** sery dojrzewające.

(111) **174036** (220) 2003 08 25 (210) 268986  
 (151) 2006 05 29 (441) 2004 03 08  
 (732) Spółdzielnia Mleczarska „MLEKPOL”, Grajewo, PL.  
 (540)



Kolor znaku: złoty, brązowy

(531) 27.5.1, 29.1.12  
 (510), (511) **29** sery dojrzewające.

(111) **174037** (220) 2003 08 25 (210) 268987  
 (151) 2006 05 29 (441) 2004 03 08  
 (732) Spółdzielnia Mleczarska „MLEKPOL”, Grajewo, PL.  
 (540)



Kolor znaku: czarny, złoty

(531) 27.5.1, 29.1.12  
 (510), (511) **29** sery dojrzewające.

(111) **174038** (220) 2003 08 25 (210) 268988  
 (151) 2006 05 29 (441) 2004 03 08  
 (732) Spółdzielnia Mleczarska „MLEKPOL”, Grajewo, PL.  
 (540)



Kolor znaku: jasnobrązowy, brązowy, żółty  
 (531) 27.5.1, 29.1.12  
 (510), (511) **29** sery dojrzewające.

(111) **174039** (220) 2003 10 08 (210) 270914  
 (151) 2006 05 29 (441) 2004 04 19  
 (732) Diageo North America, Inc., Norwalk, US.  
 (540)



Kolor znaku: czerwony  
 (531) 19.7.1, 29.1.1  
 (510), (511) **33** napoje alkoholowe.

(111) **174040** (220) 2003 10 08 (210) 270918  
 (151) 2006 05 29 (441) 2004 04 19  
 (732) Mazowiecka Wytwórnia Wódek i Drożdży „Polmos”  
 Spółka Akcyjna, Józefów k/Błonia, PL.  
 (540) Old Oak Vodka  
 (510), (511) **33** wyroby spirytusowe.

(111) **174041** (220) 2000 08 11 (210) 222672  
 (151) 2006 02 14  
 (732) JOBI FARBERWERKE POLSKA Spółka z ograniczoną  
 odpowiedzialnością, Częstochowa, PL.  
 (540)

**jobi**therm

Kolor znaku: biały, zielony  
 (531) 27.5, 29.1  
 (510), (511) **01** spoiwa i zaprawy klejowe na bazie cementu wzbogaconego żywicami syntetycznymi stosowane w systemach dociepleniowych, **02** farba gruntująca na bazie akrylowej stosowana w systemach dociepleniowych, **19** tynki akrylowe o różnych strukturach i granulacjach stosowane w systemach dociepleniowych, tynki mineralne na bazie cementu wzbogaconego żywicami syntetycznymi.

(111) **174042** (220) 2001 03 30 (210) 233788  
 (151) 2006 05 30  
 (732) „MASPEX WADOWICE” Spółka z o.o., Wadowice, PL.  
 (540) Chocollattii  
 (510), (511) **29** marmolady, przetwory z warzyw i owoców, konfitury, dżemy, polewy owocowe, kremy owocowe, **30** kawa, herbata, napo-

je na bazie kawy, miód, jogurt, muesli, lody, lody spożywcze w proszku, płatki kukurydziane, polewy aromatyzowane, dodatki do deserów, sosy owocowe, sosy aromatyzowane, **32** napoje instant, napoje bezalkoholowe, wody mineralne gazowane i niegazowane, nektary owocowe, syropy owocowe, proszek do produkcji napojów, pastylki do produkcji napojów, soki owocowe, soki wieloowocowe, soki owocowo-warzywne, napoje owocowe, napoje wieloowocowe, napoje warzywne, napoje owocowo-warzywne, soki warzywne i soki wielo-warzywne jako napoje, **33** napoje alkoholowe, wino, koktajle winne, nalewki koktajlowe, aperitify, wermuty, miody pitne, wódki, koktajle, spirytus.

(111) **174043** (220) 2001 03 30 (210) 233794  
 (151) 2006 05 30  
 (732) „MASPEX WADOWICE” Spółka z o.o., Wadowice, PL.  
 (540) Czekolattii

(510), (511) **29** marmolady, przetwory z warzyw i owoców, konfitury, dżemy, polewy owocowe, kremy owocowe, **30** kawa, herbata, napoje na bazie kawy, miód, jogurt, muesli, lody, lody spożywcze w proszku, płatki kukurydziane, polewy aromatyzowane, dodatki do deserów, sosy owocowe, sosy aromatyzowane, **32** napoje instant, napoje bezalkoholowe, wody mineralne gazowane i niegazowane, nektary owocowe, syropy owocowe, proszek do produkcji napojów, pastylki do produkcji napojów, soki owocowe, soki wieloowocowe, soki owocowo-warzywne, napoje owocowe, napoje wieloowocowe, napoje warzywne, napoje owocowo-warzywne, soki warzywne i soki wielo-warzywne jako napoje, **33** napoje alkoholowe, wino, koktajle winne, nalewki koktajlowe, aperitify, wermuty, miody pitne, wódki, koktajle, spirytus.

(111) **174044** (220) 2001 03 31 (210) 233834  
 (151) 2006 02 07  
 (732) Stowarzyszenie AGRO BIZNES KLUB, Warszawa, PL.  
 (540)



Kolor znaku: biały, zielony, szary, czarny  
 (531) 27.5, 29.1

(510), (511) **01** nawozy sztuczne, środki do ochrony nasion, **05** środki ochrony roślin, **07** maszyny rolnicze - żniwiarki, kosiarki, zgrabiarki, pługi, kombajny do zbierania zbóż okopowych, młocarnie, przetrząsaczce, siewniki, snopowiązałki, transportery, **08** ręczne narzędzia rolnicze i do hodowli zwierząt, **16** książki, biuletyny, broszury, albumy, foldery, kalendarze, pióra, długopisy, druki, **25** odzież i bielizna, **29** mięso, ryby, drób, konserwowane, suszone i gotowane owoce i warzywa, jaja, masło, mleko i produkty mleczne, surowce do produkcji olejów i cukru, **31** rośliny zbożowe (ziarno) i produkty rolne, ogrodnicze, leśne nie ujęte w innych klasach, zwierzęta żywe, świeże owoce i warzywa, nasiona, rośliny, kwiaty, karma i pasze dla zwierząt, surowe drewno, **35** usługi agencji informacji handlowej, usługi badania rynku i w dziedzinie działalności gospodarczej, usługi specjalistycznego doradztwa handlowego i rolniczego, doradztwo w zakresie prowadzenia działalności gospodarczej, usługi marketingowe, usługi rozpowszechniania materiałów reklamowych, usługi organizowania targów handlowych, **39** usługi organizowania wycieczek i turystyki, **41** usługi organizowania i prowadzenia szkoleń, sympozjów, wystaw, usługi klubowe w tym rozrywkowe, **42** usługi doradztwa zawodowego w zakresie agrobiznesu, **43** usługi gastronomiczne.

(111) **174045** (220) 2001 07 17 (210) 238370  
 (151) 2006 05 11  
 (732) „MASPEX WADOWICE” Spółka z o.o., Wadowice, PL.  
 (540) Roolsy - złociste krążki chlebowe



(510), (511) **30** bułki, biszkopty, bułeczki słodkie, chleb bezdrożdżowy, pieczywo chrupkie, pieczywo chrupkie z ziarnami, chipsy, herbatniki, keks ryżowy, krakersy, suchary, wyroby piekarnicze, wyroby mączne.

(111) **174046** (220) 2001 07 24 (210) 238730  
(151) 2006 04 27  
(732) IGLOTEX Spółka z ograniczoną odpowiedzialnością, Skórcz, PL.  
(540)

## IGLOTEX GASTRO

(531) 27.5

(510), (511) **12** pojazdy mechaniczne, pojazdy chłodnicze, ciężarówki, samochody osobowe i osobowo towarowe, pojazdy z napędem elektrycznym, **16** artykuły biurowe, artykuły szkolne, materiały i wyroby piśmienne, papier, karton i wyroby z tych materiałów, opakowania z papieru, kartonu i tektury, folie z tworzyw sztucznych do pakowania, chusteczki do nosa, książki, zeszyty, czasopisma, filtry do kawy papierowe, ręczniki papierowe, serwetki papierowe, torebki do gotowania potraw, **20** pojemniki niemetalowe, opakowania z tworzyw sztucznych, ozdoby z tworzyw sztucznych do artykułów spożywczych, słomki do napojów, **21** butelki, butelki chłodnicze, foremki do wypieków, foremki do lodu, pojemniki, tacki, opakowania, talerze, miseczki dla gastronomii i użytku domowego jednorazowego użytku wykonane z folii metalowej, papieru lub tworzyw sztucznych, termosy do napojów i do potraw, torby i pojemniki izotermiczne do żywności, **29** bita śmietana, bulion, mięso, wyroby na bazie mięsa, wędliny, ryby i owoce morza oraz wyroby na bazie ryb i owoców morza, konserwy mięsne, konserwy rybne, konserwy z owocami, konserwy z warzywami, konserwy z mieszkami warzyw i owoców, konserwy z mieszkami mięsa i warzyw lub owoców, galaretki jadalne, jaja, mleko i wyroby mleczarskie, oleje i tłuszcze jadalne, owoce i warzywa suszone, mrożone, gotowane, konserwowane oraz przetworzone w inne sposoby, pasty do kanapek, potrawy na bazie mięsa, drobiu, ryb, zupy, sałatki warzywne i owocowe, skórki owocowe, potrawy na bazie owoców lub warzyw, żelatyna spożywcza, chrupki, prażynki, grzyby przetworzone orzechy przetworzone, pasztety, zioła ogrodowe konserwowane, białko spożywcze, produkty na bazie jaj, krokiety spożywcze, mączka rybna do celów spożywczych, napoje na bazie mleka, białka spożywcze, soki owocowe i warzywne do sporządzania potraw, **30** budyń, przyprawy, słodczyce, czekolada i wyroby na bazie czekolady, guma do żucia, herbata, kawa, wyroby i napoje na bazie herbaty lub kawy, lody, kakao i wyroby na bazie kakao, kanapki, sosy, keczup, wyroby zbożowe, wyroby piekarnicze, wyroby cukiernicze, kasze spożywcze, sól kuchenna, kukurydza prażona, płatki kukurydziane, ryż i wyroby na bazie ryżu, mąka, wyroby i potrawy na bazie mąki, majonez, miód, musztarda, ocet, ozdoby jadalne do ciast i deserów, desery ujęte w tej klasie, pizza, produkty pszczelarskie, słodziki naturalne, cukier, substytuty kawy, drożdże, glukoza do celów spożywczych, grysiki, lód do napojów, makarony i potrawy na bazie makaronu, produkty spożywcze na bazie zbóż, aromaty do żywności, **31** świeże owoce i warzywa, cebulki kwiatowe, chmiel, choinki, drewno nie obrobione, drób żywy, grzyby świeże, jagody świeże, ryby i owoce morza żywe, ikra rybia, korzenie jadalne, orzechy świeże, kasztany jadalne, kukurydza, kwiaty naturalne, krzewy, mączka rybna dla zwierząt, nasiona, pasze, pożywienie dla psów, kotów i innych zwierząt, zboże, rośliny, ryż nieprzetworzony, ziarno kakaowe surowe, ziemniaki, żywe zwierzęta.

(111) **174047** (220) 2001 09 10 (210) 240545  
(151) 2006 05 30 (441) 2002 03 11  
(732) „MASPEX WADOWICE” Sp. z o.o., Wadowice, PL.  
(540) Kubuś - sok marchwiowo-owocowy, bardzo gęsty, bardzo zdrowy  
(510), (511) **32** soki, soki owocowe, soki warzywne, soki przecierowe.

(111) **174048** (220) 2001 09 12 (210) 240612  
(151) 2006 05 30 (441) 2002 03 25  
(732) MASPEX WADOWICE Spółka z o.o., Wadowice, PL.

(540)



Kolor znaku: żółty, zielony, czerwony, złoty, biały

(531) 5.13, 27.5, 29.1

(510), (511) **25** bielizna, bluzki, body, koszule, obuwie, obuwie sportowe, odzież, czapki, rajstopy, odzież ze skóry, nakrycia głowy, **33** napoje alkoholowe, wyroby alkoholowe, napoje alkoholowe gorzkie, brandy, dżin, ekstrakty alkoholowe, ekstrakty owocowe alkoholowe, esencje alkoholowe, koktajle, likiery, miód pitny, rum, whisky, wino, wódka, alkohole.

(111) **174049** (220) 2002 03 13 (210) 247620  
(151) 2006 05 09 (441) 2002 09 23  
(732) WIERZYNEK Spółka Akcyjna, Kraków, PL.  
(540)

## Wierzynek

Kolor znaku: złoty (stare złoto), biały

(531) 28.17, 29.1

(510), (511) **29** drób, dziczyzna, ekstrakty mięsne, galaretki jadalne, galaretki mięsne, galaretki owocowe, konfitury, konserwy, mięso, mięso konserwowane, napoje mleczne lub z przewagą mleka, owoce konserwowane w alkoholu, owoce i warzywa konserwowane, suszone i gotowane, pikle, potrawy na bazie ryb, ryby, pasztety z mięs i dziczyzny, produkty mleczne, wyroby z mleka w tym kefir, masło, mleko, sery, śmietana, rosoły, sałatki owocowe, sałatki warzywne, soki warzywne do przyrządzania potraw, sosy mięsne, sosy do sałat, śledzie, zupy, zupy jarzynowe, koncentraty obiadowe, wyroby kulinarne przeznaczone do bezpośredniego spożycia z mięsa, ryb, drobiu, dziczyzny, owoców, warzyw, produktów mlecznych, **30** chleb, bułeczki słodkie, ciastka, cukierki, herbata, kakao, kawa, jadalne ozdoby do ciast, lody, majonezy, napoje na bazie czekolady, napoje na bazie kakao, napoje na bazie kawy, pierniki, pizza, potrawy na bazie mąki, przyprawy, sosy (z wyjątkiem sosów do sałat), słodczyce, wyroby cukiernicze, piekarnicze, ocet, drożdże, **31** świeże owoce i warzywa, płody rolne, leśne i ogrodnicze, kwiaty, **32** napoje bezalkoholowe, napoje owocowe, piwo, preparaty do przygotowywania napojów, preparaty do sporządzania likierów, soki warzywne, soki owocowe, sypyry do napojów, woda gazowana, woda mineralna, woda stółowa, **33** napoje alkoholowe, **35** reklama osób trzecich, dystrybucja i kolportaż broszur reklamowych, prowadzenie interesów osób trzecich, przedstawicielstwo handlowe podmiotów zagranicznych, pośrednictwo handlowe polegające na kojarzeniu kontrahentów, usługi konsultingowe i marketingowe, prowadzenie agencji informacji handlowej i agencji reklamowej, **39** usługi konfekcjonowania towarów i pakowania produktów, usługi organizowania przejazdów turystycznych, wynajem autobusów, usługi związane z informacją o podróżach, taryfach, rozkładach jazdy, usługi z zakresu przewozu osób i rzeczy transportem samochodowym, lotniczym i morskim, rezerwacja biletów lotniczych, kolejowych i autobusowych, **41** rezerwacja biletów do kin i teatrów, **43** usługi hotelowe, w tym usługi w zakresie: rezerwacji hotelowej, rezerwacji pensjonatów, usługi w zakresie: kawiarni, restauracji, restauracji samoobsługowych, usługi w zakresie szybkiej obsługi, czyli snack-barów, usługi w zakresie prowadzenia kantyn, usługi w zakresie zaopatrywania w żywność (katering).



(111) **174050** (220) 2002 03 19 (210) 247947  
 (151) 2006 05 09 (441) 2002 09 23  
 (732) Household International Europe Limited, Winkfield, GB.  
 (540) Household

(510), (511) **09** karty kodowane plastikowe, karty magnetyczne plastikowe, karty plastikowe z kodami odczytywanymi mechanicznie, oprogramowanie komputerowe, sprzęt do przetwarzania danych, czytniki kart, **16** papier, druki, publikacje i materiały piśmienne, materiały reklamowe i promocyjne, akcesoria biurowe, karty plastikowe (inne niż magnetyczne lub kodowane karty plastikowe lub karty plastikowe z kodami odczytywanymi mechanicznie), włącznie z kartami bankowymi, kartami gotówkowymi, kartami kredytowymi, kartami czekowymi, kartami debetowymi i płatniczymi, broszury, vouchery, czek, książeczki czekowe, książeczki wpłat, materiały szkoleniowe i naukowe, **35** reklama bezpośrednia za pomocą poczty, dystrybucja materiałów reklamowych, badanie rynku, analizy rynku, doradztwo w zakresie prowadzenia działalności gospodarczej i zarządzania, konsultacje i pomoc w prowadzeniu działalności gospodarczej i zarządzaniu, organizowanie, prowadzenie i nadzorowanie programów dla stałych klientów i programów motywacyjnych, dostarczanie informacji na temat towarów i usług konsumpcyjnych, w tym dotyczących ich lokalizacji i nabywania, świadczenie wyżej wymienionych usług za pośrednictwem internetu, **36** usługi związane z kartami kredytowymi, kartami płatniczymi, kartami debetowymi, kartami gotówkowymi i innymi kartami bankowymi, usługi związane z funkcjonowaniem i obsługą systemu kart płatniczych, usługi bankowe, udzielanie kredytów, w tym kredytów dla osób fizycznych i kredytów ratalnych, wymiana walut, komputerowe usługi bankowe, usługi w zakresie rachunków bankowych i oszczędnościowych, usługi w zakresie informacji o rachunkach bankowych, usługi w zakresie przyjmowania depozytów, przelewy z kont, transfery elektroniczne, ubezpieczenia, usługi maklerskie, prowadzenie agencji celnych, wydawanie czeków podróżnych, usługi faktoringowe i gwarancyjne, usługi leasingu, udzielanie pożyczek pod zabezpieczenie, usługi w zakresie finansowania długów hipotecznych, usługi w zakresie pośrednictwa w obrocie nieruchomościami, usługi w zakresie planów i programów emerytalnych i ubezpieczeń emerytalnych oraz zarządzanie inwestycjami w ramach funduszy emerytalnych, wydawanie świadectw wartości, świadczenie wyżej wymienionych usług za pośrednictwem internetu, **38** usługi telekomunikacyjne, w tym komunikacji telefonicznej, wynajem telefonów, świadczenie wyżej wymienionych usług za pośrednictwem internetu, **39** usługi biur podróży w zakresie organizowania podróży, usługi kurierskie, usługi w zakresie informacji turystycznej i podróżniczej, organizacja i świadczenie usług w zakresie pilotażu, świadczenie wyżej wymienionych usług za pośrednictwem internetu, **42** badania i analizy, usługi informacyjne i konsultacyjne, opracowywanie i aktualizacja oprogramowania komputerowego, świadczenie wyżej wymienionych usług za pośrednictwem internetu, **43** usługi w zakresie rezerwacji zakwaterowania, świadczenie wyżej wymienionych usług za pośrednictwem internetu.

(111) **174051** (220) 2002 04 19 (210) 249467  
 (151) 2005 11 02 (441) 2002 10 21  
 (732) „OSTER” Spółka z o.o., Poznań, PL.  
 (540)



Kolor znaku: granatowy, żółty, niebieski, czerwony, zielony, biały  
 (531) 27.5, 29.1

(510), (511) **10** smoczki, gryzaki, termometry, ściągarki do mleka, pincety, butelki do kamienia, **12** krzeselka bezpieczeństwa dla dzieci do pojazdów, wózki dziecięce, przykrycia wózków dziecięcych, **20** chodziki i kojce dla dzieci, meble, leżaczki, pojemniki niemetalowe na zabawki, **24** bielizna pościelowa, prześcieradła, **25** obuwie i tworzywa naturalnych i sztucznych, **28** zabawki, domki dla lalek, sanki, huśtawki, zabawki-pojazdy.

(111) **174052** (220) 2002 05 16 (210) 250434  
 (151) 2006 05 29 (441) 2002 11 18

(732) Apple Computer, Inc., Cupertino, US.

(540) XSERVE

(510), (511) **09** urządzenia i przyrządy: naukowe, elektryczne, optyczne, wagowe, pomiarowe i sygnalizacyjne, komputery, komputerowy sprzęt i komputerowe oprogramowanie, części i wyposażenie do sprzętu komputerowego, komputerowe peryferia, obwody scalone, elektroniczne publikacje (kopiowalne), komputerowy sprzęt i komputerowe oprogramowanie do zarządzania bazami danych, komputerowe programy, komputerowe oprogramowanie i publikacje w formie elektronicznej (kopiowalne) dostarczane w sposób „on-line” z baz danych, za pomocą możliwości dawania przez globalne sieci komputerowe lub Internet, interaktywne komputerowe oprogramowanie, urządzenia do poszukiwania elektronicznej informacji z globalnych sieci komputerowych lub Internetu, magnetyczne i optyczne nośniki danych, programy do przechowywania danych, serwery, urządzenia do wideoedytowania, komputerowy sprzęt i oprogramowanie używane w produkcji filmów wideo i kinowych, komputerowy sprzęt i oprogramowanie używane w wideoedytowaniu, audiowizualny komputerowy sprzęt i oprogramowanie, multimedialne komputerowe oprogramowanie, komputerowe oprogramowanie do interaktywnych gier, programy do przechowywania danych, serwery, **38** usługi dotyczące komunikowania się i telekomunikacji, świadczenie usług dotyczących komunikowania się typu „on-line”, komunikowanie się poprzez globalne sieci komputerowe lub Internet, usługi dotyczące poczty elektronicznej, wysyłania i otrzymywania wiadomości, usługi nadawania radiowego i telewizyjnego, transmisja i dystrybucja danych lub audiowizualnych obrazów poprzez globalne sieci komputerowe lub Internet.

(111) **174053** (220) 2002 11 14 (210) 257461  
 (151) 2006 04 19 (441) 2003 05 19  
 (732) Firma Handlowo-Usługowa „BOGMAT” Bogdan Gwóźdź, Przemysław, PL.  
 (540)



Kolor znaku: czerwony, pomarańczowy, biały

(531) 7.3, 26.4, 27.5, 29.1

(510), (511) **06** materiały budowlane metalowe, **19** materiały budowlane niemetalowe, **35** prowadzenie sklepu i hurtowni oferujących materiały budowlane metalowe i niemetalowe, **37** montaż materiałów budowlanych.

(111) **174054** (220) 2002 11 23 (210) 257853  
 (151) 2006 03 15 (441) 2003 06 02  
 (732) „METRIX” Spółka Akcyjna, Tczew, PL.  
 (540)



Kolor znaku: czarny, szaro-niebieski

(531) 1.15, 27.5, 29.1

(510), (511) **06** armatura do przewodów metalowa, pojemniki gazu, rury i przewody metalowe, złącza i armatura metalowa do rur i przewodów metalowych do instalacji wodnych, gazowych, centralnego ogrzewania, dysze metalowe, zawory metalowe, zbiorniki metalowe, **07** reduktory ciśnienia, zawory ciśnieniowe, naczynia wzbiorcze, dmuchawy, pompy, pompy do instalacji grzewczych, regulatory ciśnienia, **09** urządzenia, aparaty i przyrządy pomiarowe, rejestrujące, kontrolne, sygnalizacyjne, sterujące, alarmowe, zawory elektromagnetyczne, instalacje elektryczne, materiały i osprzęt do nich zawarte w tej klasie, urządzenia do gaszenia ognia, aparatura do przetwarzania informacji,

urządzenia elektryczne i elektroniczne do ochrony antykorozyjnej, termometry, termostaty, detektory, liczniki wody, gazomierze, liczniki ciepła, regulatory ciepła, analizatory gazu, wodomierze, **11** piece i kotły grzewcze, armatura do pieców i kotłów grzewczych, armatura bezpieczeństwa i regulacyjna do urządzeń i instalacji grzewczych, wodnych i gazowych, palniki do urządzeń grzewczych i gazowych, naczynia zbiorcze do pieców i instalacji grzewczych, wymienniki ciepła, pompy ciepłe, zasobniki ciepła, dmuchawy do instalacji grzewczych, filtry do instalacji gazowych i wodnych, części grzejne do urządzeń grzewczych, podgrzewacze wody, odpowietrzacze do instalacji grzewczych, osprzęt do palników gazowych, zasobniki wody do instalacji grzewczych, przewody do instalacji wodnych, grzewczych i gazowych oraz części i armatura do nich, wyposażenie pieców grzewczych, zapalarki do gazu, zawory termostacyjne do instalacji grzewczych, **17** izolacje i osłony do rur niemetalowe, uszczelki do rur, złączki niemetalowe do rur, **19** przewody niemetalowe, rury niemetalowe wodociągowe, **20** zawory niemetalowe do rur.

(111) **174055** (220) 2002 12 02 (210) 258180  
(151) 2006 06 05 (441) 2003 06 16  
(732) Firma Handlowo-Usługowo-Produkcyjna „WIBO-RECYKLING” Spółka z o.o., Malinie, PL.

(540) wibo-recykling

(510), (511) **37** wynajem sprzętu budowlanego i maszyn budowlanych, czyszczenie budynków, **39** transport samochodowy, wynajem i wypożyczanie pojazdów i kontenerów, magazynowanie i wynajem magazynów, wynajmowanie garaży i miejsc parkingowych, transport i wyładunek odpadów, usługi kurierskie, **40** recykling i niszczenie odpadków i odpadów, sortowanie odpadów i surowców wtórnych, **43** bary szybkiej obsługi, hotele, kawiarnie, kempingi, motele, restauracje, snack-bary, stołówki, pensjonaty, domy turystyczne, rezerwowanie i wynajmowanie noclegów.

(111) **174056** (220) 2002 12 02 (210) 258181  
(151) 2006 06 05 (441) 2003 06 16  
(732) Firma Handlowo-Usługowo-Produkcyjna „WIBO-RECYKLING” Spółka z o.o., Malinie, PL.  
(540)



Kolor znaku: czerwony, zielony, niebieski, żółty, fioletowy, czarny  
(531) 24.15, 24.17, 26.1, 29.1

(510), (511) **37** wynajem sprzętu budowlanego i maszyn budowlanych, czyszczenie budynków, **39** transport samochodowy, wynajem i wypożyczanie pojazdów i kontenerów, magazynowanie i wynajem magazynów, wynajmowanie garaży i miejsc parkingowych, transport i wyładunek odpadów, usługi kurierskie, **40** recykling i niszczenie odpadków i odpadów, sortowanie i przetwarzanie odpadów oraz surowców wtórnych, obróbka metali, **43** bary szybkiej obsługi, hotele, kawiarnie, kempingi, motele, restauracje, snack-bary, stołówki, pensjonaty, domy turystyczne, rezerwowanie i wynajmowanie noclegów.

(111) **174057** (220) 2002 12 02 (210) 258250  
(151) 2006 05 29 (441) 2003 06 16  
(732) Przedsiębiorstwo Prywatne „DOMEK” Artur Szczepanek, Racibórz, PL.  
(540)

**DOMEK**



(531) 2.3, 4.1, 7.1, 27.5

(510), (511) **06** materiały budowlane metalowe, **11** zlewozmywaki, wanny łazienkowe, krany zawarte w tej klasie, **19** materiały budowlane niemetalowe.

(111) **174058** (220) 2002 12 05 (210) 258395  
(151) 2006 05 08 (441) 2003 06 16  
(732) Przedsiębiorstwo Produkcyjno-Handlowo-Usługowe „KAROL” - Ewa Brodawka, Strzakły, PL.  
(540)



Kolor znaku: szaro-niebieski, jasnoczerwony, beżowy, czarny  
(531) 3.4, 27.5, 29.1

(510), (511) **29** wyroby wędliniarskie, konserwy mięsne, pasztety.

(111) **174059** (220) 2002 12 05 (210) 258396  
(151) 2006 05 08 (441) 2003 06 16  
(732) Przedsiębiorstwo Produkcyjno-Handlowo-Usługowe „KAROL” - Ewa Brodawka, Strzakły, PL.  
(540)



Kolor znaku: szaro-niebieski, jasnoczerwony, beżowy, czarny  
(531) 3.4, 27.5, 29.1

(510), (511) **29** wyroby wędliniarskie, konserwy mięsne, pasztety.

(111) **174060** (220) 2003 01 03 (210) 259434  
(151) 2006 05 08 (441) 2003 07 14  
(732) Przedsiębiorstwo Handlowo-Budowlane „Emkart” Jarosław Krzysztof Trzaska, Kraków, PL.  
(540)

**emkart**

Kolor znaku: czerwony, niebieski

(531) 27.5.5, 29.1.1, 29.1.4

(510), (511) **37** wykonywanie robót ogólnobudowlanych związanych z wznoszeniem budynków takich jak: murarstwo, malarstwo, posadzkarstwo, brukarstwo, stolarka i ślusarka budowlane, sprzętanie wnętrza, usługi elektroinstalacyjne, usługi instalacyjne w zakresie wodno-kanalizacyjnej, gazowej, instalacji grzewczej i klimatyzacji, odgrzybianie budynków, usługi konserwatorskie związane z restauracją obiektów lub ich konserwacją bez naruszania cech fizycznych i chemicznych tych obiektów.

(111) **174061** (220) 2003 01 27 (210) 260302  
(151) 2006 05 23 (441) 2003 07 28  
(732) DAS Przedsiębiorstwo Handlowe Michał Zawadzki, Poznań, PL.

(540)



Kolor znaku: jasnoczerwony i odcienie, czerwony, żółty, granatowy

(531) 3.9.1, 26.1.4, 26.4.6, 29.1.1, 29.1.2, 29.1.4

(510), (511) **29** ryby, przetwory i konserwy rybne, kawior, nieżywe homary, kalmary, krewetki, langusty, małże, ostrygi, skorupiaki, ślimaki i przetwory z nich, mięso, drób, dziczyzna, przetwory, ekstrakty i konserwy mięsne, proteiny spożywcze, konserwowane, suszone i gotowane owoce i warzywa, grzyby, sałatki owocowe i warzywne, oleje i tłuszcze jadalne, alginiany i wyciągi z wodorostów morskich do celów spożywczych, **30** potrawy na bazie mąki, sól, przyprawy, sosy, majonezy, ocet, musztarda.

(111) **174062** (220) 2003 03 31 (210) 262924  
(151) 2006 05 22 (441) 2003 10 06  
(732) SCANDINAVIAN TOBACCO Spółka Akcyjna, Jawornik, PL.  
(540)



Kolor znaku: granatowy, złoty, biały, czerwony, granatowo-złoty, czarny

(531) 4.3.1, 5.3.1, 24.1.5, 24.9.2, 25.1.1, 26.4.2, 27.5.1, 29.1.1, 29.1.2, 29.1.4, 29.1.6, 29.1.8

(510), (511) **34** wyroby tytoniowe, tytoń, tytoń fajkowy, papierosy, cygara, cygaretki, zapalaki, zapalniczki, artykuły dla palących, fajki, papierosnice, popielniczki.

(111) **174063** (220) 2003 04 14 (210) 263533  
(151) 2006 05 29 (441) 2003 10 20  
(732) SANATORIUM UZDROWISKOWE „Pod Tęźniami” Spółdzielnia Usług Lecznictwa i Rehabilitacyjnych, Ciechocinek, PL.  
(540)



Kolor znaku: biały, fioletowy, niebieski, zielony, żółty, pomarańczowy, czerwony, granatowy

(531) 1.15.1, 7.1.6, 26.1.2, 26.4.2, 27.5.1, 29.1.15

(510), (511) **35** organizowanie wystaw i targów w celach handlowych i reklamowych, pokazy towarów i świadczonych usług, prowadzenie salonów wystawienniczych i promocja sprzedaży, zwłaszcza wyrobów jubilerskich, wyrobów z porcelany i szkła artystycznego, prowadzenie galerii i promocja sprzedaży obrazów i reprodukcji, zgrupowanie na rzecz osób trzecich różnych towarów pozwalające

nabywcy je oglądać i kupować w sklepie wielobranżowym z wyrobami ogólnie -spożywczymi, wyrobami cukierniczymi, odzieżą, sprzętem sportowym, upominkami, środkami kosmetyki leczniczej, środkami do pielęgnacji ciała, wydawnictwami: czasopisma, książki, materiałami piśmiennymi, **36** usługi finansowe, prowadzenie kantoru wymiany pieniędzy, depozyty sejfowe, deponowanie papierów i przedmiotów wartościowych, wynajmowanie pomieszczeń biurowych i handlowych, **37** usługi świadczone przez pranie, czyszczenie, prasowanie i drobne naprawy krawieckie bielizny i odzieży, **39** usługi w zakresie biur podróży z wyjątkiem rezerwacji hoteli i pensjonatów, organizowanie podróży i wycieczek, rezerwacja miejsc na podróż, przewóz osób środkami transportu samochodowego, usługi tranzytowe, wynajmowanie pojazdów, samochodów, mikrobusów, rowerów, usługi związane z parkowaniem samochodów, usługi w zakresie turystyki, prowadzenie wycieczek połączonych ze zwiedzaniem, wycieczki pojazdami turystycznymi wraz z przewodnikiem, wyprawy rowerowe, **41** usługi związane z rozrywką, rekreacją i kulturą fizyczną w zakresie organizowania zabaw, gier rozrywkowych, konkursów rozrywkowych, spektakli, gier sportowych, gry w tenisa, szachów ogrodowych, zawodów sportowych, zabaw ruchowych, ćwiczeń gimnastycznych, pływania, ćwiczeń na siłowni, obsługa salonów gier i obiektów sportowych: kortów tenisowych, basenów rehabilitacyjno -rekreacyjnych, sal gimnastycznych, siłowni, wypożyczanie sprzętu sportowego z wyjątkiem pojazdów, organizowanie imprez rozrywkowych oraz ich scenografii: pikników, festynów, widowisk, przedstawień na żywo, koncertów muzycznych, koncertów fortepianowych, dancinów z grupą muzyczną, występów operetkowych i folklorystycznych, pokazów artystycznych, konkursów tanecznych, bankietów, organizowanie balów, przyjęć, uroczystości, spotkań okolicznościowych na zlecenie osób trzecich polegające na zapewnieniu rozrywki, usługi świadczone przez czytelnice i biblioteki, organizowanie i prowadzenie konferencji, sympozjów, zjazdów, konkursów edukacyjnych, usługi związane z edukacją ludzi (kursy, szkolenia) zwłaszcza w dziedzinie profilaktyki przed chorobami zawodowymi występujących w mleczarstwie, **43** usługi hotelarskie związane z rezerwacją, czasowym zakwaterowaniem oraz wyżywieniem w sanatoriach, pensjonatach, ośrodkach rekonwalescencji, hotelach, usługi gastronomiczne związane z podawaniem potraw i napojów w kafeteriach, kawiarniach, restauracjach, catering, obsługa imprez promocyjnych, przyjęć, bankietów, zabaw, bali na zlecenie osób trzecich polegające na zaopatrzeniu w żywność i napoje, wynajmowanie na posiedzenia sal wyposażonych w sprzęt audiowizualny i teleinformatyczny ( telefax, komputer, Internet), **44** usługi sanatoryjne, usługi medyczne w zakresie diagnostyki, leczenia, profilaktyki we wszystkich specjalnościach medycznych, usługi związane z wykonywaniem zabiegów regeneracyjno -rehabilitacyjnych, usługi w zakresie terapii naturalnej, fizykoterapii i balneologii, usługi lecznicze para-medyczne, usługi gabinetów odnowy biologicznej, usługi salonów piękności, solarium, sauna fińska, łaźnia parowa, usługi salonów fryzjersko - kosmetycznych.

(111) **174064** (220) 2003 04 16 (210) 263619  
(151) 2006 04 28 (441) 2003 10 20  
(732) HOMCLEAN Spółka z o.o., Wolsztyn, PL.  
(540) San Clear med.  
(510), (511) **05** chemiczne środki dezynfekcyjne.

(111) **174065** (220) 2003 04 30 (210) 264237  
(151) 2006 06 01 (441) 2003 11 03  
(732) „INSTANTINA” Spółka z o.o., Żory, PL.  
(540)



(531) 19.7.2, 19.7.9  
(510), (511) **30** kawa, herbata, kakao, napoje na bazie herbaty, kakao lub czekolady, śmietanki i zabielać do kawy.



(111) **174066** (220) 2003 05 05 (210) 264321  
 (151) 2006 04 06 (441) 2003 11 17  
 (732) Przedsiębiorstwo Produkcyjno-Handlowo-Uslugowe „MIRPOL” Export - Import Mirosław Czaplewski, Gdynia, PL.  
 (540) mirpol mirosław czaplewski  
 (510), (511) **07** części zamienne do silników okrętowych, **09** boje sygnalizacyjne, osprzęt elektryczny, baterie elektryczne, baterie galwaniczne, **11** żarówki elektryczne, **12** odboje dla statków, **20** boje cumownicze niemetalowe.

(111) **174067** (220) 2003 05 05 (210) 264322  
 (151) 2006 04 06 (441) 2003 11 17  
 (732) Przedsiębiorstwo Produkcyjno-Handlowo-Uslugowe „MIRPOL” Export - Import Mirosław Czaplewski, Gdynia, PL.  
 (540)



Kolor znaku: czerwony, niebieski i odcienie  
 (531) 1.5.1, 9.1.10, 26.1.2, 27.5.5, 29.1.1, 29.1.4  
 (510), (511) **07** części zamienne do silników okrętowych, **09** boje sygnalizacyjne, osprzęt elektryczny, baterie elektryczne, baterie galwaniczne, **11** żarówki elektryczne, **12** odboje dla statków, **20** boje cumownicze niemetalowe.

(111) **174068** (220) 2003 05 09 (210) 264569  
 (151) 2006 05 16 (441) 2003 11 17  
 (732) Zakład Produkcyjno-Handlowy „EWPOL” s.c. Ewa Wypych, Wojciech Wypych, Łojki, PL.  
 (540)



Kolor znaku: szary, biały, czerwony, czarny  
 (531) 24.17.5, 27.5.1, 29.1.1  
 (510), (511) **25** bezrękawniki, bluzki koszulowe, czapki, odzież z dzianiny, getry, kamizelki, płaszcze, spodnie, szlafroki, stroje plażowe, pulowery, rękawiczki, skarpetki, staniki, swetry, szaliki, zakłady.

(111) **174069** (220) 2003 05 15 (210) 264796  
 (151) 2006 06 02 (441) 2003 11 17  
 (732) SARAMED Sp. z o.o., Warszawa, PL.  
 (540)



Kolor znaku: czarny, zielony, ciemnoniebieski, biały, jasnoniebieski, czerwony, żółty, niebieski  
 (531) 1.15.15, 2.9.4, 26.4.2, 27.5.1, 29.1.15

(510), (511) **05** produkty farmaceutyczne, leki, środki medyczne, krople lecznicze, płyny do przemywania oczu, leki okulistyczne.

(111) **174070** (220) 2003 05 19 (210) 264981  
 (151) 2006 06 05 (441) 2003 12 01  
 (732) GRUPA LOTOS S.A., Gdańsk, PL.  
 (540) LOTOS ORIOLIS 6  
 (510), (511) **04** oleje przekładniowe, przemysłowe, hydrauliczne, hydrauliczno-przekładniowe, sprzężarkowe, turbinowe, maszynowe, żeglugowe, silnikowe.

(111) **174071** (220) 2003 05 20 (210) 264989  
 (151) 2006 06 05 (441) 2003 12 01  
 (732) KAPEXIM Gołębiwski, Nguyen Spółka Jawna, Warszawa, PL.  
 (540)



(531) 2.9.4, 26.4.2, 27.5.1  
 (510), (511) **25** piżamy, koszule nocne, bluzki, koszule męskie ( polo), t-shirty, spodnie, szorty, dresy, bluzy, spodnie dresowe, komplety dziecięce, swetry, kurtki, buty.

(111) **174072** (220) 2003 05 20 (210) 265004  
 (151) 2006 06 05 (441) 2003 12 01  
 (732) Krüger Polska Sp. z o.o., Ostrów Mazowiecka, PL.  
 (540)



Kolor znaku: niebieski, granatowy  
 (531) 27.5.1, 29.1.4  
 (510), (511) **05** preparaty farmaceutyczne, preparaty witaminowe i mineralne, preparaty dietetyczne do celów leczniczych, napoje do celów leczniczych, tabletki musujące wzbogacone w witaminy i minerały.

(111) **174073** (220) 2003 05 21 (210) 265093  
 (151) 2006 06 05 (441) 2003 12 01  
 (732) THE COCA-COLA COMPANY, Atlanta, US.  
 (540)



Kolor znaku: srebrny, biały, czerwony, czarny  
 (531) 9.1.10, 19.7.1, 27.5.1, 29.1.1, 29.1.6, 29.1.8  
 (510), (511) **32** napoje, zwłaszcza napoje chłodzące na bazie wody, napoje w różnych smakach, mineralne i gazowane wody oraz inne niealkoholowe napoje zwłaszcza łagodne napoje bezalkoholowe, napoje energetyzujące oraz napoje dla sportowców, napoje owocowe i soki owocowe, syropy, koncentraty i proszki do przygotowywania napojów oraz inne preparaty do przygotowywania napojów, zwłaszcza mineralne i gazowane wody i inne niealkoholowe napoje zwłaszcza łagodne napoje bezalkoholowe, napoje energetyzujące oraz napoje dla sportowców, napoje owocowe i soki.



(111) **174074** (220) 2003 06 06 (210) 265889  
 (151) 2006 04 24 (441) 2003 12 15  
 (732) BOWET PUŁAWY Spółka z o.o., Puławy, PL.  
 (540)

# APITRAZ

(531) 27.5.1  
 (510), (511) **05** biologiczne i chemiczne preparaty do celów weterynaryjnych, dodatki do pasz do celów leczniczych dla zwierząt, enzymatyczne preparaty do celów weterynaryjnych, kultury mikroorganizmów do celów weterynaryjnych, mikroelementy i mikroorganizmy dla zwierząt, środki bakteriobójcze, grzybobójcze, przeciwpasożytnicze, trawienne, przeciwgorączkowe, wyciągi do celów leczniczych, leki do celów weterynaryjnych.

(111) **174075** (220) 2003 06 11 (210) 266059  
 (151) 2006 06 01 (441) 2003 12 15  
 (732) KAPEXIM Gołębiewski, Nguyen Spółka Jawna, Warszawa, PL.  
 (540)



Soft Collection

(531) 9.1.5, 27.5.1  
 (510), (511) **25** piżamy, koszule nocne, bluzki, koszule męskie (polo), T-shirty, spodnie, szorty, dresy, bluzy, spodnie dresowe, komplety dziecięce, swetry, kurtki, buty.

(111) **174076** (220) 2003 06 12 (210) 266106  
 (151) 2006 06 05 (441) 2003 12 15  
 (732) Chemiczno - Farmaceutyczna Spółdzielnia Pracy „ESPEFA”, Kraków, PL.  
 (540)

# Dr Ekko

Kolor znaku: zielony, żółty, granatowy, popielaty  
 (531) 5.3.14, 27.5.1, 29.1.15  
 (510), (511) **05** wyroby farmaceutyczne.

(111) **174077** (220) 2003 06 16 (210) 266278  
 (151) 2006 06 06 (441) 2003 12 29  
 (732) THE BODY SHOP INTERNATIONAL PLC, Littlehampton, GB.  
 (540)



(531) 26.2.1, 27.5.1  
 (510), (511) **03** perfumy, mydła, szampony, kosmetyki, niemedyczne preparaty toaletowe, środki koloryzujące do włosów, odżywki do włosów, farby do włosów, lotiony do włosów lub preparaty do modelowania włosów, dezodoranty, depilatory, antyperspiranty, talk kosmetyczny, preparaty do opalania, preparaty pielęgnacyjne do opalania, blokery przeciwsłoneczne, niemedyczne preparaty do masażu, dodatki do kąpiele, włączając olejki lub sole do kąpiele nie do ce-

łów medycznych, preparaty do golenia, lakier do paznokci, pumeks, patyczki kosmetyczne, wata do celów kosmetycznych, perfumeryjne produkty zapachowe, pot pourri, puder nasycony do celów kosmetycznych, preparaty ścierające do celów osobistych.

(111) **174078** (220) 2003 06 16 (210) 266279  
 (151) 2006 06 06 (441) 2003 12 29  
 (732) THE BODY SHOP INTERNATIONAL PLC, Littlehampton, GB.  
 (540) THE BODY SHOP

(510), (511) **03** perfumy, mydła, szampony, kosmetyki, niemedyczne preparaty toaletowe, środki koloryzujące do włosów, odżywki do włosów, farby do włosów, lotiony do włosów lub preparaty do modelowania włosów, dezodoranty, depilatory, antyperspiranty, talk kosmetyczny, preparaty do opalania, preparaty pielęgnacyjne do opalania, blokery przeciwsłoneczne, niemedyczne preparaty do masażu, dodatki do kąpiele, włączając olejki lub sole do kąpiele nie do celów medycznych, preparaty do golenia, lakier do paznokci, pumeks, patyczki kosmetyczne, wata do celów kosmetycznych, perfumeryjne produkty zapachowe, pot pourri, puder nasycony do celów kosmetycznych, preparaty ścierające do celów osobistych.

(111) **174079** (220) 2003 06 23 (210) 266439  
 (151) 2006 04 26 (441) 2003 12 29  
 (732) Wytwórnia Naturalnych Wód Mineralnych „USTRONIANKA” Michał Bożek, Ustroń, PL.

(540) BELLAVITA  
 (510), (511) **32** napoje owocowe, soki owocowe, soki warzywne, nektary, syropy, preparaty do przygotowania napojów, zaprawy do napojów, napoje bezalkoholowe, naturalne wody mineralne, naturalne wody źródlane, wody stołowe.

(111) **174080** (220) 2003 06 23 (210) 266440  
 (151) 2006 04 26 (441) 2003 12 29  
 (732) Wytwórnia Naturalnych Wód Mineralnych „USTRONIANKA” Michał Bożek, Ustroń, PL.

(540) LIO  
 (510), (511) **32** napoje owocowe, soki owocowe, soki warzywne, nektary, syropy, preparaty do przygotowania napojów, zaprawy do napojów, napoje bezalkoholowe, naturalne wody mineralne, naturalne wody źródlane, wody stołowe.

(111) **174081** (220) 2003 06 23 (210) 266443  
 (151) 2006 04 26 (441) 2003 12 29  
 (732) Wytwórnia Naturalnych Wód Mineralnych „USTRONIANKA” Michał Bożek, Ustroń, PL.

(540) FINTO  
 (510), (511) **32** napoje owocowe, soki owocowe, soki warzywne, nektary, syropy, preparaty do przygotowania napojów, zaprawy do napojów, napoje bezalkoholowe, naturalne wody mineralne, naturalne wody źródlane, wody stołowe.

(111) **174082** (220) 2003 06 30 (210) 266804  
 (151) 2006 05 29 (441) 2004 01 12  
 (732) „MASPEX WADOWICE” Sp. z o.o., Wadowice, PL.  
 (540)



Kolor znaku: zielony, żółty, biały, czerwony, czarny, granatowy, niebieski, pomarańczowy  
 (531) 5.7.13, 19.7.1, 25.1.1, 25.1.15, 27.5.5, 29.1.15  
 (510), (511) **32** napoje bezalkoholowe, soki, soki owocowe, woda mineralna, syropy, napoje owocowe, nektary.

(111) **174083** (220) 2003 06 30 (210) 266805  
 (151) 2006 05 29 (441) 2004 01 12  
 (732) „MASPEX WADOWICE” Sp. z o.o., Wadowice, PL.  
 (540) dietella  
 (510), (511) **05** herbata ziołowa dla celów leczniczych, zioła lecznicze, żywność dietetyczna do celów leczniczych, **29** produkty mleczne, **30** płatki zbożowe, preparaty zbożowe, przyprawy, produkty zbożowe, słodczyce, wyroby piekarnicze, **32** dietetyczne napoje, napoje, soki, wody mineralne.

(111) **174084** (220) 2003 07 10 (210) 267197  
 (151) 2006 06 02 (441) 2004 01 12  
 (732) SYSTEMY BUDOWNICTWA PRZEMYSŁOWEGO „PROCOR” KOPERWAS ZAKRZEWSKI SPÓŁKA JAWNA, Świdnik, PL.  
 (540)



Kolor znaku: czerwony, niebieski  
 (531) 26.11.1, 27.5.1, 29.1.1, 29.1.4  
 (510), (511) **01** preparaty chemiczne do wytwarzania barwników, spoiwa do betonu, środki chemiczne do napowietrzania betonu, środki do konserwacji betonu, preparaty do konserwacji cegły, cement, preparaty do konserwacji cementu, preparaty do nadawania nieprzepuszczalności cementu, preparaty do konserwacji dachówek, kleje do celów przemysłowych, kleje do płytek ściennych, preparaty do konserwacji murów, preparaty wodoszczelne stosowane w murarstwie, substancje zapobiegające zamarzaniu, **02** bejce, zaprawa cementowa, farby do ceramiki, barwniki do drewna, rozcieńczalniki do farb i lakierów, farby bakteriobójcze, farby wodne klejowe lub kazeinowe, lakiery, oleje do konserwacji drewna, preparaty zabezpieczające do metali, **06** materiały zbrojeniowe metalowe, drobniaczka żelazna, materiały konstrukcyjne metalowe, rury metalowe, **19** beton, materiały budowlane niemetalowe, niemetalowe elementy konstrukcyjne dla budownictwa, gips, płytki podłogowe niemetalowe, wapno, zaprawy budowlane, **37** usługi z zakresu budownictwa: izolowanie i uszczelnianie budynków, usługi dekarские, usługi hydrauliczne, malowanie, murowanie, montaż i naprawy instalacji ogrzewania, rozbiórka budynków, montaż rusztowań, tapetowanie, tynkowanie, zabezpieczanie budynków przed wilgocią, wynajem sprzętu budowlanego.

(111) **174085** (220) 2003 08 14 (210) 268608  
 (151) 2006 06 07 (441) 2004 02 23  
 (732) TEST SYSTEMY USZCZELNIAJĄCE J., W. Okularczyk M., M. Stępień Spółka Jawna, Częstochowa, PL.  
 (540) PUWO  
 (510), (511) **17** pierścienie uszczelniające wałki obrotowe.

(111) **174086** (220) 2003 08 14 (210) 268652  
 (151) 2006 06 07 (441) 2004 02 23  
 (732) Krüger Polska Spółka z o.o., Ostrów Mazowiecka, PL.  
 (540)



Kolor znaku: czerwony, zielony, czarny, biały, niebieski  
 (531) 5.1.1, 26.1.2, 27.5.1, 29.1.1, 29.1.3, 29.1.4  
 (510), (511) **05** preparaty farmaceutyczne, preparaty dietetyczne do celów leczniczych, preparaty witaminowe, preparaty mineralne, napoje do celów leczniczych, tabletki musujące wzbogacone w witaminy i składniki mineralne.

(111) **174087** (220) 2003 08 14 (210) 268667  
 (151) 2006 06 07 (441) 2004 02 23  
 (732) Bristol-Myers Squibb Company, Nowy Jork, US.  
 (540) DICLO DUO  
 (510), (511) **05** preparaty farmaceutyczne do stosowania dla ludzi.

(111) **174088** (220) 2003 08 14 (210) 268668  
 (151) 2006 06 07 (441) 2004 02 23  
 (732) Apple Computer, Inc., Cupertino, US.  
 (540)



(531) 27.5.1  
 (510), (511) **09** aparatura wideoedycyjna, audiowizualny komputerowy sprzęt i oprogramowanie, komputerowy sprzęt i oprogramowanie stosowane w wideoedytowaniu, cyfrowe magnetowidy, wideokamery.

(111) **174089** (220) 2003 09 08 (210) 269542  
 (151) 2006 06 02 (441) 2004 03 22  
 (732) Biofarm Sp. z o.o., Poznań, PL.  
 (540) VITA-GINSENG  
 (510), (511) **05** produkty farmaceutyczne: leki; środki dezynfekcyjne, odkażające, produkty weterynaryjne; dietetyczne środki medyczne; produkty sanitarne: materiały opatrunkowe, plastry, podpaski higieniczne; żywność dla niemowląt.

(111) **174090** (220) 2003 09 08 (210) 269543  
 (151) 2006 06 02 (441) 2004 03 22  
 (732) Biofarm Sp. z o.o., Poznań, PL.  
 (540) MAGNEFORT  
 (510), (511) **05** produkty farmaceutyczne: leki, środki dezynfekcyjne, odkażające, produkty weterynaryjne, dietetyczne środki medyczne, produkty sanitarne, materiały opatrunkowe, plastry, podpaski higieniczne, żywność dla niemowląt.

(111) **174091** (220) 2001 08 21 (210) 239850  
 (151) 2006 04 12 (441) 2002 02 25  
 (732) EFEKT Studia Profesjonalnej Wiedzy Witold Kisielewicz, Szczecin, PL.  
 (540)

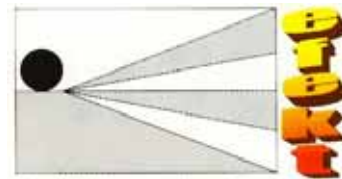

Kolor znaku: czarny, szary, żółty, pomarańczowy, czerwony  
 (531) 26.7, 27.5, 29.1  
 (510), (511) **35** reklama, **41** kursy, szkolenia z zakresu technik uczenia i kursy języków obcych, publikowanie książek.

(111) **174092** (220) 2001 08 21 (210) 239851  
 (151) 2006 04 12 (441) 2002 02 25  
 (732) EFEKT Studia Profesjonalnej Wiedzy Witold Kisielewicz, Szczecin, PL.  
 (540)



(531) 2.3, 27.5

(510), (511) **35** reklama, **41** kursy, szkolenia z zakresu technik uczenia i kursy języków obcych, publikowanie książek.

(111) **174093** (220) 2001 12 03 (210) 243759  
 (151) 2006 04 14 (441) 2002 06 17  
 (732) Tarczyński Spółka Akcyjna, Trzebnica, PL.  
 (540) Tarczyński szynka bankietowa  
 (510), (511) **29** wędliny.

(111) **174094** (220) 2002 04 11 (210) 249073  
 (151) 2005 12 05 (441) 2002 10 21  
 (732) MARFLEX-M.J. MAILLIS GROUP Spółka z o.o., Karczew, PL.  
 (540)



Kolor znaku: granatowy, biały

(531) 26.4, 27.5, 29.1

(510), (511) **06** metalowe taśmy do owijania i pakowania, **07** maszyny do pakowania, **16** materiały do pakowania i owijania z tworzyw sztucznych, włączając taśmy do pakowania z tworzyw sztucznych, **35** zarządzanie zakładami przemysłowymi, w szczególności zakładami produkującymi wszelkiego rodzaju taśmy do pakowania, w tym metalowe i z tworzyw sztucznych, zgrupowanie na rzecz osób trzecich wszelkiego rodzaju taśm i maszyn do pakowania pozwalające nabywcy wygodnie oglądać i kupować te towary, import i eksport wszelkiego rodzaju taśm i materiałów do pakowania, jak również maszyn do pakowania, badania w dziedzinie działalności gospodarczej i badania rynku, **37** budowa zakładów przemysłowych, w szczególności zakładów produkujących wszelkiego rodzaju taśmy do pakowania, metalowe i z tworzyw sztucznych, konserwacja i naprawy maszyn do pakowania, konsultacje dotyczące wyżej wymienionych, **39** dystrybucja materiałów do pakowania, taśm do pakowania i maszyn do pakowania, **42** prace badawczo-rozwojowe, projektowanie, pomoc techniczna oraz dostarczanie know-how w dziedzinie materiałów, taśm i maszyn do pakowania, konsultacje związane z wyżej wymienionymi.

(111) **174095** (220) 2002 04 24 (210) 249631  
 (151) 2006 05 11 (441) 2002 11 04  
 (732) ONET.PL Spółka Akcyjna, Kraków, PL.  
 (540)



Kolor znaku: czarny, biały, żółty

(531) 26.1, 26.4, 27.5, 29.1

(510), (511) **09** gry komputerowe i wszelkiego rodzaju gry elektroniczne nie zawarte w innych klasach, automaty do gier, konsole i peryferyjne urządzenia komputerowe do gier, nośniki danych optyczne, magnetyczne oraz dyski kompaktowe, filmy, w tym filmy animowane i rysunkowe, hologramy, **28** gry elektroniczne inne niż telewizyjne, urządzenia do gier innych niż telewizyjne, **35** usługi reklamowe, przygotowywanie, produkcja i dystrybucja materiałów reklamowych, usługi polegające na promocji gier komputerowych w sieci elektronicznej, prowadzenie sklepu, w tym prowadzenie sklepu w Internecie z grami komputerowymi, akcesoriami komputerowymi i filmami, **42** programowanie komputerów, projektowanie oprogramowania, prowadzenie portalu internetowego, analizy i doradztwo komputerowe, odpłatne udostępnianie komputerowych baz danych, obsługa i serwisowanie w zakresie oprogramowania komputerowego, usługi informacji na temat gier komputerowych, organizowanie i udostępnianie gier komputerowych przy pomocy sieci, odpłatne udostępnianie dostępu do komputerów oraz zasobów elektronicznych, w tym gier komputerowych, aktualizacja oprogramowania, wypożyczanie komputerów i automatów elektronicznych, wypożyczenie

oprogramowania komputerowego oraz oprogramowania do automatów.

(111) **174096** (220) 2002 10 18 (210) 256409  
 (151) 2006 05 08 (441) 2003 04 22  
 (732) „ŻAK” CENTRUM NAUKI I BIZNESU Małgorzata Morzyszek, Łódź, PL.

(540) centrum nauki i biznesu żak

(510), (511) **09** płyty fonograficzne, kasety video, magnetyczne i optyczne nośniki informacji, **16** książki, artykuły biurowe, artykuły szkolne nie zawarte w innej klasie, **35** doradztwo w zakresie organizowania i prowadzenia działalności gospodarczej, badania obejmujące zasadność pomocy w zakresie uruchamiania i prowadzenia działalności gospodarczej: ekspertyzy i wycena działalności gospodarczej, zgrupowanie na rzecz osób trzecich; artykułów biurowych i szkolnych, książek, płyt, kaset i materiałów na nośnikach multimedialnych, produktów farmaceutycznych i weterynaryjnych, środków sanitarnych, substancji dietetycznych dla celów leczniczych oraz materiałów opatrunkowych- pozwalające nabywcy wygodnie je oglądać i kupować w sklepach z tymi artykułami (z wyłączeniem transportu), usługi reklamy, **41** porady w zakresie edukacji lub kształcenia, organizowanie i prowadzenie szkół o różnych poziomach nauczania: przedszkoli, szkół podstawowych, gimnazjów, liceów, szkół technicznych, policealnych, wyższych, szkół nauki języków obcych, kursów, szkoleń zawodowych, organizowanie konkursów edukacyjnych lub rozrywkowych, usługi wydawnicze dotyczące książek, płyt, kaset, materiałów na nośnikach multimedialnych w zakresie edukacji, nauki, rozrywki i zawodów sportowych, **43** usługi prowadzenia internautów, **44** domy dla rekonwalescentów, domy starców, usługi w zakresie fizjoterapii i fizykoterapii, prywatne kliniki medyczne, salony fryzjerskie, salony piękności, porady w zakresie farmakologii, sanatoria, usługi w zakresie odnowy biologicznej.

(111) **174097** (220) 2002 11 06 (210) 257127  
 (151) 2006 04 07 (441) 2003 05 19  
 (732) P.P.H.U. „M&M” Marek Czajkowski, Łódź, PL.  
 (540)



Kolor znaku: granatowy, czarny

(531) 9.1, 24.17, 27.5, 29.1

(510), (511) **25** koszule męskie, koszule robocze, koszule młodzieżowe, koszulki dziecięce, bluzki damskie.

(111) **174098** (220) 2002 12 06 (210) 258465  
 (151) 2006 04 06 (441) 2003 06 16  
 (732) Cegielski - Fabryka Mebli „MAVER” Spółka Akcyjna, Września, PL.

(540) maver

(510), (511) **18** skóra i imitacje skóry, plecaki, torby podróżne, torebki, teczki skórzane, walizy, **20** kanapy, fotele, sofy, materace do łóżek, krzesła, szafy, stoły, łóżka, meble ze skóry, **22** materiały włókiennicze na obicia i do wypełniania, **24** narzuty na łóżka, obrusy, pokrowce, pościel, **35** usługi agencji reklamowych dla osób trzecich, **36** usługi agencji nieruchomości, najem i dzierżawa, **37** uzbrajanie stelaży mebli w sprężyny, pasy i okucia, tapicerowanie mebli, **39** usługi transportowe pasażerskie i towarowe, także informacja i pośrednictwo w wyżej wymienionym zakresie usług transportowych, **40** oklejanie stelaży mebli pianką poliuretanową, szycie pokrowców na meble, krojenie tkanin obiciowych, **42** prace badawczo-rozwojowe dla osób trzecich w zakresie materiałów i wyrobów meblarskich i drzewnych.

(111) **174099** (220) 2002 12 06 (210) 258467  
 (151) 2006 04 06 (441) 2003 06 16



(732) Cegielski - Fabryka Mebli „MAVER” Spółka Akcyjna,  
Września, PL.  
(540)



Kolor znaku: czerwony, niebieski

(531) 27.5, 29.1

(510), (511) **18** skóra i imitacje skóry, plecaki, torby podróżne, torebki, teczki skórzane, walizy, **20** kanapy, fotele, sofy, materace do łóżek, krzesła, szafy, stoły, łóżka, meble ze skóry, **22** materiały włókiennicze na obicia i do wypełniania, **24** narzuty na łóżka, obrusy, pokrowce, pościel, **35** usługi agencji reklamowych dla osób trzecich, **36** usługi agencji nieruchomości, najem i dzierżawa, **37** uzbrajanie stelaży mebli w sprężyny, pasy i okucia, tapicerowanie mebli, **39** usługi transportowe pasażerskie i towarowe, także informacja i pośrednictwo w wyżej wymienionym zakresie usług transportowych, **40** oklejanie stelaży mebli pianką poliuretanową, szycie pokrowców na meble, krojenie tkanin obiciowych, **42** prace badawczo-rozwojowe dla osób trzecich w zakresie materiałów i wyrobów meblarskich i drzewnych.

(111) **174100** (220) 2003 02 19 (210) 261179  
(151) 2006 04 03 (441) 2003 08 25

(732) Przedsiębiorstwo Produkcyjno-Handlowo-Usługowe „NAMAT” s.c. Agata Juszczyk, Dariusz Juszczyk, Częstochowa, PL.  
(540)



Kolor znaku: czarny, czerwony, żółty, biały

(531) 26.1.2, 27.5.11, 29.1.12

(510), (511) **11** elektryczne urządzenia do oświetlania.

(111) **174101** (220) 2001 09 05 (210) 240435  
(151) 2006 05 11 (441) 2002 03 11

(732) Zakład Produkcji Mebli „SOSNA” Stanisław Pietrasiuk,  
Włodawa, PL.

(540) sosna

(510), (511) **20** drzwi do mebli, drewniane fronty do mebli, szuflady, etażerki, fotele, gabloty, kanapy, klepki drewniane, kołyski, komody, koszyki kredensy, krzesła, leżaki, lustra, łóżka drewniane, meble, niemetalowy osprzęt do mebli, meble metalowe, meble szkolne, półki, ramy do obrazów, skrzynie z drewna, stoły, szafki, taborety, wieszaki na ubrania, **37** konserwacja mebli, odnawianie mebli, naprawy stolarskie, tapicerowanie mebli, zabudowa mebli w pomieszczeniach, **42** dekoracja wnętrz, projektowanie mebli, projektowanie zabudowy wnętrz, wzornictwo przemysłowe.

(111) **174102** (220) 2002 02 08 (210) 246207  
(151) 2006 05 30 (441) 2002 08 12

(732) ICN POLFA Rzeszów S.A., Rzeszów, PL.  
(540)



(531) 27.5

(510), (511) **05** preparaty farmaceutyczne stosowane w schorzeniach alergicznych.

(111) **174103** (220) 2002 09 23 (210) 255349  
(151) 2006 05 16 (441) 2003 03 24

(732) SANPLAST Spółka z o.o., Wymysłowice, PL.

(540)



Kolor znaku: niebieski, czerwony, biały

(531) 26.4, 27.5, 29.1

(510), (511) **06** kabiny kąpielowe natryskowe metalowe i wyposażenie do nich: klamki, zawiasy, profile metalowe, drzwi, uchwyty, prowadnice do drzwi, metalowe wsporniki mocujące do brodzików i wanien, **11** składane i nieskładane kabiny kąpielowe natryskowe niemetalowe, wanny łazienkowe i brodziki w tym akrylowe i ze sztucznego marmuru, baseny kąpielowe, umywalki, zlewozmywaki, zlewy, bidety, wanny z wirowym ruchem wody, sedesy, deski sedesowe, pisuary, sauny, syfony do urządzeń sanitarnych, płuczki ustępowe, **19** obudowy wanien i brodzików niemetalowe, podstawy pod wanny i brodziki niemetalowe.

(111) **174104** (220) 2002 09 23 (210) 255350

(151) 2006 05 16 (441) 2003 03 24

(732) SANPLAST Spółka z o.o., Wymysłowice, PL.

(540)



Kolor znaku: biały, czarny, niebieski, czerwony

(531) 26.1, 27.5, 29.1

(510), (511) **06** kabiny kąpielowe natryskowe metalowe i wyposażenie do nich: klamki, zawiasy, profile metalowe, drzwi, uchwyty, prowadnice do drzwi, metalowe wsporniki mocujące do brodzików i wanien, **11** składane i nieskładane kabiny kąpielowe natryskowe niemetalowe, wanny łazienkowe i brodziki w tym akrylowe i ze sztucznego marmuru, baseny kąpielowe, umywalki, zlewozmywaki, zlewy, bidety, wanny z wirowym ruchem wody, sedesy, deski sedesowe, pisuary, sauny, syfony do urządzeń sanitarnych, płuczki ustępowe, **19** obudowy wanien i brodzików niemetalowe, podstawy pod wanny i brodziki niemetalowe.

(111) **174105** (220) 2002 11 12 (210) 257309

(151) 2006 01 03 (441) 2003 05 19

(732) „ICE-MASTRY” Spółka Jawna Maria Ziębińska, Stanisław Ziębiński, Czaniec, PL.

(540) herbatniki kasztelańskie

(510), (511) **30** herbatniki, herbatniki petit-beurre, słód do herbatników.

(111) **174106** (220) 2003 01 17 (210) 259831

(151) 2006 04 12 (441) 2003 07 28

(732) Euro Bank S. A., Wrocław, PL.

(540) Eurobank

(510), (511) **36** bankowe operacje, finansowe usługi.

(111) **174107** (220) 2003 01 17 (210) 259832

(151) 2006 04 12 (441) 2003 07 28

(732) Euro Bank S. A., Wrocław, PL.

(540) EURO BANK

(510), (511) **36** bankowe operacje, finansowe usługi.

(111) **174108** (220) 2003 01 30 (210) 260396

(151) 2006 05 16 (441) 2003 08 11

(732) Spółdzielnia Piekarsko-Ciastkarska, Warszawa, PL.

(540) Camargo

(510), (511) **31** suchary dla psów, **35** usługi promocyjne, usługi reklamowe, **39** usługi w zakresie zaopatrywania w żywność, usługi transportowe.



(111) **174109** (220) 2003 02 17 (210) 261078  
 (151) 2006 05 08 (441) 2003 08 25  
 (732) Katowickie Zakłady Chemii Gospodarczej „POLLENA-SAVONA”  
 Spółka z o.o., Katowice, PL.

(540) FORTE YOUNG

(510), (511) **03** perfumy, wody kolońskie, wody toaletowe, szampony, preparaty kosmetyczne do pielęgnacji włosów, preparaty do układania włosów, preparaty kosmetyczne do kąpieli, preparaty kosmetyczne do pielęgnacji skóry, preparaty do, przed i po goleniu, dezodoranty osobiste, produkty toaletowe przeciw poceniu się, preparaty do pielęgnacji jamy ustnej (nie do celów leczniczych), środki do prania i płukania tkanin, środki myjąco-czyszczące, środki do mycia naczyń, mydła.

(111) **174110** (220) 2003 02 21 (210) 261320  
 (151) 2006 04 27 (441) 2003 08 25

(732) Zakład Produkcji Obuwia Ochronnego „TALES” S.C. Barbara Gutwińska, Leszek Gutwiński, Władysław Jadach, Skarbimierz, PL.

(540)

Kolor znaku: czerwony, biały

(531) 27.5.1, 29.1.1

(510), (511) **09** obuwie i odzież ochronna, obuwie zabezpieczające przed wypadkami, promieniowaniem i ogniem, **25** obuwie, buty, odzież i nakrycia głowy, **35** reklama wyrobów, prowadzenie przedstawicielstw handlowych podmiotów zagranicznych w kraju, zgromadzenie na rzecz osób trzecich różnych towarów pozwalające nabywcy wygodnie je oglądać i kupować w sklepie lub supermarkecie, prowadzenie agencji importowo - eksportowych.

(111) **174111** (220) 2003 02 21 (210) 261333  
 (151) 2006 05 22 (441) 2003 08 25

(732) PANORAMA MORSKA Leszek Haratyk, Kobierzyce, PL.

(540) PANORAMA MORSKA

(510), (511) **39** organizowanie podróży, wycieczek, usługi turystyczne z wyjątkiem rezerwacji hoteli i pensjonatów, **41** usługi związane z organizacją wypoczynku, **43** prowadzenie pensjonatów, domów turystycznych, domów opieki dla osób w podeszłym wieku, prowadzenie restauracji, baru, stołówek, **44** prowadzenie kliniki, szpitala i sanatorium, świadczenie usług medycznych, dentystycznych i rehabilitacyjnych.

(111) **174112** (220) 2003 04 07 (210) 263284  
 (151) 2006 05 08 (441) 2003 10 20

(732) EURIDEP S.A., Rueil Malmaison, FR.

(540) MODAKRIL

(510), (511) **02** farby, pokosty, lakiery, środki zapobiegające korozji i zabezpieczające drewno, barwniki, zaprawy farbiarskie, żywice naturalne, folie metalowe i formy proszkowe dla malarzy, dekoratorów, drukarzy i artystów.

(111) **174113** (220) 2003 04 16 (210) 263679  
 (151) 2006 04 26 (441) 2003 10 20

(732) SOLAHART INDUSTRIES PTY LTD, Welshpool, AU.

(540) SOLAHART FREE HEAT

(510), (511) **11** podgrzewacze wody, urządzenia do podgrzewania wody wykorzystywane w działalności gospodarczej, elektryczne podgrzewacze wody, gazowe podgrzewacze wody, słoneczne podgrzewacze wody i pompy grzewcze, części i akcesoria do towarów wymienionych powyżej ujęte w tej klasie.

(111) **174114** (220) 2003 04 28 (210) 264083  
 (151) 2006 05 29 (441) 2003 11 03

(732) SOWUL & SOWUL Spółka z o.o., Olsztyn, PL.

(540)

(531) 27.5.2, 27.5.17

(510), (511) **31** nasiona traw pastwiskowych, nasiona roślin rolniczych i ich mieszanki.

(111) **174115** (220) 2003 04 28 (210) 264086  
 (151) 2006 05 29 (441) 2003 11 03

(732) SOWUL & SOWUL Spółka z o.o., Olsztyn, PL.

(540)

(531) 27.5.2, 27.5.17

(510), (511) **31** nasiona traw pastwiskowych, nasiona roślin rolniczych i ich mieszanki.

(111) **174116** (220) 2003 04 28 (210) 264087  
 (151) 2006 05 29 (441) 2003 11 03

(732) SOWUL & SOWUL Spółka z o.o., Olsztyn, PL.

(540)

Kolor znaku: czarny, zielony, niebieski

(531) 1.15.23, 5.1.6, 27.5.5, 29.1.2, 29.1.4, 29.1.8

(510), (511) **31** nasiona roślin motylkowych drobnonasiennych i gruboziarnistych, nasiona roślin oleistych, korzeniowych, zbożowych, nasiona traw pastwiskowych, trawnikowych i rolnicze mieszanki traw, **35** zgromadzenie na rzecz osób trzecich różnych towarów pozwalające nabywcy wygodnie je oglądać i kupować w sklepie z nasionami traw i nasionami roślin rolniczych oraz ręcznymi narzędziami ogrodniczymi.

(111) **174117** (220) 2003 04 28 (210) 264088  
 (151) 2006 05 29 (441) 2003 11 03

(732) SOWUL & SOWUL Spółka z o.o., Olsztyn, PL.

(540)

(531) 27.5.2, 27.5.17

(510), (511) **31** nasiona traw pastwiskowych, nasiona roślin rolniczych i ich mieszanki.

(111) **174118** (220) 2003 04 28 (210) 264089  
 (151) 2006 05 29 (441) 2003 11 03

(732) SOWUL & SOWUL Spółka z o.o., Olsztyn, PL.

(540)

Kolor znaku: biały, niebieski, zielony, pomarańczowy, złoty

(531) 1.15.23, 5.1.6, 24.9.12, 27.5.5, 29.1.1, 29.1.2, 29.1.4

(510), (511) **31** nasiona roślin motylkowych drobnonasiennych i grubziarnistych, nasiona roślin oleistych, korzeniowych, zbożowych, nasiona traw pastwiskowych, trawnikowych i rolnicze mieszanki traw, **35** zgrupowanie na rzecz osób trzecich różnych towarów pozwalające nabywcy wygodnie je oglądać i kupować w sklepie z nasionami traw i nasionami roślin rolniczych oraz ręcznymi narzędziami ogrodniczymi.

(111) **174119** (220) 2003 04 30 (210) 264250  
(151) 2006 06 01 (441) 2003 11 03  
(732) „Trouw Nutrition Polska” Spółka z o.o., Grodzisk Mazowiecki, PL.  
(540) MLEKOPAN  
(510), (511) **31** pasze i półprodukty do pasz, **44** usługi doradcze w zakresie żywienia zwierząt.

(111) **174120** (220) 2003 04 30 (210) 264266  
(151) 2006 06 01 (441) 2003 11 03  
(732) Société des Produits Nestlé S.A., Vevey, CH.  
(540)

**Misiowy Sad**

Kolor znaku: czerwony

(531) 27.5.5, 29.1.1

(510), (511) **29** warzywa i owoce gotowane, smażone i konserwowane, przeciery owocowe, przeciery warzywne, konfitury, dżemy, galaretki, zupy jarzynowe, zupy owocowe, zupy jarzynowo-owocowe, **32** napoje i soki owocowe, soki warzywne, soki warzynowo-owocowe, syropy i preparaty do przygotowania napojów.

(111) **174121** (220) 2003 01 28 (210) 260333  
(151) 2006 05 23 (441) 2003 08 11  
(732) STRÖVELSKEMI AB, Kristianstad, SE.  
(540) ALFANOL HD GRON SPECJAL  
(510), (511) **03** środki i preparaty do mycia, czyszczenia i odtłuszczenia.

(111) **174122** (220) 2003 05 02 (210) 264344  
(151) 2006 05 17 (441) 2003 11 03  
(732) „MEA” Andrzej Dassuj, Trzcianka, PL.  
(540)

**KLAISMANN**

Kolor znaku: biały, niebieski

(531) 26.4.2, 27.5.5, 29.1.4

(510), (511) **01** kleje do płyt ściennych, kleje budowlane, preparaty do klejenia, **02** preparaty do gruntowania, zaprawy cementowe, **19** zaprawy murarskie.

(111) **174123** (220) 2003 05 07 (210) 264435  
(151) 2006 06 06 (441) 2003 11 17  
(732) Przedsiębiorstwo Produkcyjno-Handlowo-Usługowe DUDA-BIS Spółka z o.o., Sosnowiec, PL.  
(540) ZAWISZY  
(510), (511) **29** mięso kulinarne, szynki, wędliny, wędzonki, wyroby garmażeryjne na bazie mięsa, wyroby drobiowe.

(111) **174124** (220) 2003 05 14 (210) 264717  
(151) 2006 05 22 (441) 2003 11 17  
(732) Zakład Produkcyjny „ALEXANDER” Aleksander Pundsis, Chwaszczyno, PL.

(540)



Kolor znaku: niebieski, czerwony, żółty, ciemnożółty, zielony, ciemnozielony, ciemnofioletowy, jasnofioletowy

(531) 25.7.1, 27.5.1, 29.1.1, 29.1.2, 29.1.3, 29.1.4, 29.1.5

(510), (511) **16** papier, karton i wyroby z nich wykonane, opakowania, foldery, instrukcje, plansze, **17** folia z nadrukiem, **28** gra planszowa, zręcznościowa.

(111) **174125** (220) 2003 05 20 (210) 265027  
(151) 2006 05 22 (441) 2003 12 01  
(732) Zakład Produkcyjno - Usługowo - Handlowy DAŚTAL  
Bogdan Dądela, Rędziny, PL.  
(540)



Kolor znaku: żółty, czarny, biały, niebieski

(531) 26.1.1, 27.5.1, 29.1.14

(510), (511) **06** drobne wyroby żelazne, budowlane materiały metalowe, haki metalowe, kosze metalowe, kółka metalowe do kluczy, łańcuchy metalowe, osprzęt metalowy do drzwi okien i mebli, pojemniki metalowe, ekrany przed ogniem z pieca, plakietki pamiątkowe metalowe, pudełka z metali szlachetnych, skrzynki na listy metalowe, wyroby ozdobne z metalu do drzwi i okien, wieszaki na ubrania metalowe, **11** urządzenia i instalacje do oświetlania, lampy, stelaże do abażurów, lampki elektryczne na choinki, numery świecące na domy, klosze do lamp, lampiony, ruszty piecowe, wyposażenie do pieca, popielniki do palenisk, rożen, pręty do rożna, żyrandole, **20** meble w tym metalowe, lustra, ramy do obrazów, skrzynki pocztowe niemetalowe, stojaki i korki do butelek, stojaki na czasopisma, osprzęt niemetalowy do drzwi okien i mebli, stojaki na kapelusze, tablice do zwieszania kluczy, wyroby koszykarskie, kraty kominkowe, postumenty pod doniczki na kwiaty, kwietniki, haczyki niemetalowe do wieszania odzieży, wieszaki na ubrania, stojaki na parasole, parawany, pojemniki i skrzynie niemetalowe, półki magazynowe, pręty do mocowania chodników na schodach, **21** przybory kuchenne i gospodarstwa domowego nie z metali szlachetnych, suszarki do bielizny, deski do prasowania, pokrowce na deski do prasowania, osłony na doniczki nie z papieru, doniczki na kwiaty, gasidła do świec i kosze do użytku domowego nie z metali szlachetnych, klatki dla ptaków i zwierząt domowych, sprzęt kuchenny nieelektryczny, podpórki i uchwyty do kwiatów, lichtarze nie z metali szlachetnych, otwieracze do butelek, podstawki pod żelazka, pojemniki do użytku domowego nie z metali szlachetnych, półki na przyprawę nie z metali szlachetnych, serwetniki i świeczniki nie z metali szlachetnych, stojaki do suszenia prania, wyroby szklane malowane, dzieła sztuki z porcelany terakoty i szkła, wazony nie z metali szlachetnych.

(111) **174126** (220) 2003 05 30 (210) 265537  
(151) 2006 05 18 (441) 2003 12 01  
(732) WYTWÓRNA NAPOJÓW Robert Kulicki, Arkadiusz Kulicki, Mszczonów, PL.  
(540)

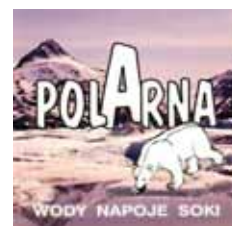

Kolor znaku: biały, czarny, szaro-brązowo-beżowy

(531) 3.1.14, 6.1.2, 27.5.1, 29.1.13

(510), (511) **32** wody mineralne, soki owocowe, napoje owocowe.

(111) **174127** (220) 2003 06 11 (210) 266051  
 (151) 2006 05 16 (441) 2003 12 15  
 (732) „CERES INTERNATIONAL” Spółka z o.o., Pyzdry, PL.  
 (540) CERES KOKOPAK  
 (510), (511) **01** podłoże do upraw gruntowych, preparaty chemiczne do użyźniania i uzdatniania gleby, mieszanki torfowe, maty kokosowe, nawóz torfowy, ziemia do upraw, ziemia próchnicza, naturalne podłoża z włókien orzecha kokosowego.

(111) **174128** (220) 2003 06 11 (210) 266052  
 (151) 2006 05 16 (441) 2003 12 15  
 (732) „CERES INTERNATIONAL” Spółka z o.o., Pyzdry, PL.  
 (540) COCO-GRUNT  
 (510), (511) **01** podłoże do upraw gruntowych, preparaty chemiczne do użyźniania i uzdatniania gleby, mieszanki torfowe, maty kokosowe, nawóz torfowy, ziemia do upraw, ziemia próchnicza, naturalne podłoża z włókien orzecha kokosowego.

(111) **174129** (220) 2003 06 11 (210) 266053  
 (151) 2006 05 16 (441) 2003 12 15  
 (732) „CERES INTERNATIONAL” Spółka z o.o., Pyzdry, PL.  
 (540)



Kolor znaku: zielony, niebieski  
 (531) 1.17.1, 27.5.5, 29.1.12  
 (510), (511) **01** podłoże do upraw gruntowych, preparaty chemiczne do użyźniania i uzdatniania gleby, mieszanki torfowe, maty kokosowe, nawóz torfowy, ziemia do upraw, ziemia próchnicza, naturalne podłoża z włókien orzecha kokosowego.

(111) **174130** (220) 2003 06 11 (210) 266057  
 (151) 2006 06 01 (441) 2003 12 15  
 (732) „OCEANIC” Przedsiębiorstwo Farmaceutyczno-Kosmetyczne Wojciech Soszyński, Sopot, PL.  
 (540) VIGOCERIN  
 (510), (511) **05** preparaty farmaceutyczno-kosmetyczne w postaci kremu i żelu o właściwościach leczniczych.

(111) **174131** (220) 2003 06 11 (210) 266086  
 (151) 2006 06 01 (441) 2003 12 15  
 (732) RENAULT POLSKA Spółka z o.o., Warszawa, PL.  
 (540)

**formuła non stop**

Kolor znaku: czarny, żółty, biały  
 (531) 1.1.2, 27.5.1, 29.1.12  
 (510), (511) **09** liczniki kilometrów w pojazdach, prędkościomierze do pojazdów, regulatory napięcia do pojazdów, trójkąty ostrzegające dla pojazdów niesprawnych, **11** instalacja grzewcza w pojazdach, instalacja klimatyzacyjna w pojazdach, odmrażacze do pojazdów, reflektory do pojazdów, urządzenia oświetleniowe w pojazdach, żarówki do kierunkowskazów w pojazdach, **12** samochody, samochody osobowe, części składowe mechanizmów sprzęgania i napędu pojazdów lądowych, alarmy antywłamaniowe, amortyzatory zawieszenia, bagażniki, ciężarki do wyważania kół, dachy składane, drzwi do pojazdów, hamulce do pojazdów, kierownice, kierunkowskazy, klaksony, koła, obwody hydrauliczne, ogumienie, pasy bezpieczeństwa,

podwozia, urządzenia przeciwoślepieniowe, resory amortyzujące, siedzenia do pojazdów, szyby, zderzaki, złącza do przyczep, **37** obsługa i naprawa samochodów, pomoc drogowa, stacje obsługi samochodów.

(111) **174132** (220) 2003 06 12 (210) 266107  
 (151) 2006 06 07 (441) 2003 12 15  
 (732) „LODOPOL FOOD” S.C. Piotr Przemysław Jańczak, Mirosław Kiszko, Krzysztof Kiszko, Białystok, PL.  
 (540)



Kolor znaku: czerwony, czarny, biały  
 (531) 1.15.11, 11.3.18, 27.5.1, 29.1.13  
 (510), (511) **29** flaki, kiełbasy, krwawa kiszka, mięso, mięso wieprzowe, placki ziemniaczane, sałatki warzywne, wątróbka, wędliny, **30** kanapki, keczup (sos), makarony, sosy do mięsa, mięso w cieście, pizze, sosy z pomidorów, potrawy na bazie mąki, spaghetti, żywność na bazie mąki, **43** usługi barowe, bary szybkiej obsługi (snack-bary), kafeterie, kawiarnie, przygotowywanie dań (żywność i napoje) na zamówienie oraz ich dostawa, restauracje, restauracje samoobsługowe.

(111) **174133** (220) 2003 06 12 (210) 266120  
 (151) 2006 06 07 (441) 2003 12 15  
 (732) JC AUTO Spółka Akcyjna, Warszawa, PL.  
 (540)



Kolor znaku: czerwony, granatowy  
 (531) 1.17.1, 27.5.5, 29.1.13  
 (510), (511) **11** reflektory i lampy do pojazdów samochodowych, **12** części do pojazdów, **35** zgrupowanie na rzecz osób trzecich różnych towarów pozwalające nabywcy wygodnie kupować w hurtowniach i sklepach z częściami i akcesoriami do pojazdów samochodowych, **37** naprawa pojazdów.

(111) **174134** (220) 2003 06 12 (210) 266123  
 (151) 2006 06 07 (441) 2003 12 15  
 (732) JC AUTO Spółka Akcyjna, Warszawa, PL.  
 (540)



Kolor znaku: granatowy, czerwony  
 (531) 18.1.9, 27.5.5, 29.1.12



(510), (511) **11** reflektory i lampy do pojazdów samochodowych, **12** części do pojazdów, **35** zgrupowanie na rzecz osób trzecich różnych towarów pozwalające nabywcy wygodnie kupować w hurtowniach i sklepach z częściami i akcesoriami do pojazdów samochodowych, **37** naprawa pojazdów.

(111) **174135** (220) 2003 07 21 (210) 267648  
(151) 2006 06 12 (441) 2004 01 26  
(732) ASC Automatyka Systemów Chłodniczych Spółka z o.o., Warszawa, PL.  
(540)



Kolor znaku: niebieski

(531) 27.5.1, 29.1.4

(510), (511) **07** turbosprężarki i sprężarki doładowujące, **11** aparatura, instalacje i urządzenia automatyki chłodniczej.

(111) **174136** (220) 2003 08 04 (210) 268200  
(151) 2006 06 01 (441) 2004 02 09  
(732) Przedsiębiorstwo Wielobranżowe „Beskidy 1” Zdzisław Szczepańczyk, Kęty, PL.  
(540)



Kolor znaku: zielony, biały

(531) 26.3.4, 29.1.3

(510), (511) **16** drukowanie kalendarzy, **35** reklama - drukowanie materiałów reklamowych, **40** drukowanie offsetowe, druki szkolna i biurowe.

(111) **174137** (220) 2003 08 11 (210) 268384  
(151) 2006 06 07 (441) 2004 02 23  
(732) FERAX-IRIL Spółka z o.o., Zduńska Wola, PL.  
(540) sono  
(510), (511) **25** wyroby pończosnicze - rajstopy, pończochy, skarpety, bielizna.

(111) **174138** (220) 2003 08 25 (210) 268992  
(151) 2006 06 13 (441) 2004 03 08  
(732) Państwowa Wyższa Szkoła Zawodowa im. prof. Stanisława Tarnowskiego w Tarnobrzegu, Tarnobrzeg, PL.  
(540)



Kolor znaku: czarny, ciemnoniebieski

(531) 2.1.3, 27.5.1, 29.1.4, 29.1.8

(510), (511) **35** doradztwo i badania w zakresie działalności gospodarczej, zarządzania przedsiębiorstwami, **41** nauczanie, organizacja szkoleń, kursów, **42** badania naukowe.

(111) **174139** (220) 2003 10 07 (210) 270889  
(151) 2006 06 01 (441) 2004 04 19  
(732) GRUPA LOTOS S.A., Gdańsk, PL.  
(540) LOTOS Thermal Control  
(510), (511) **04** oleje silnikowe, syntetyczne oleje silnikowe.

(111) **174140** (220) 2003 10 08 (210) 270891  
(151) 2006 06 01 (441) 2004 04 19  
(732) ICN POLFA Rzeszów S.A., Rzeszów, PL.  
(540) grypomed  
(510), (511) **05** produkty farmaceutyczne, leki przeciw grypie.

(111) **174141** (220) 2003 10 08 (210) 270892  
(151) 2006 06 01 (441) 2004 04 19  
(732) ICN POLFA Rzeszów S.A., Rzeszów, PL.  
(540) monocor  
(510), (511) **05** produkty farmaceutyczne, leki kardiologiczne.

(111) **174142** (220) 2003 10 08 (210) 270893  
(151) 2006 06 01 (441) 2004 04 19  
(732) ICN POLFA Rzeszów S.A., Rzeszów, PL.  
(540) GRYPOMAX  
(510), (511) **05** produkty farmaceutyczne, leki przeciw grypie.

(111) **174143** (220) 2001 03 13 (210) 232883  
(151) 2006 06 02  
(732) „MERKLE-JACEK SZOPA” Jacek Szopa, Rybnik, PL.  
(540)



Kolor znaku: biały, czerwony, żółty, niebieski, czarny

(531) 26.1, 26.13, 27.5, 29.1

(510), (511) **02** farby, pokosty, lakiery, środki antykorozyjne, środki impregnujące.

(111) **174144** (220) 2001 09 18 (210) 240830  
(151) 2006 02 01 (441) 2002 03 25  
(732) POL BROKERS Spółka z o.o., Sopot, PL.  
(540) POL BROKERS

(510), (511) **04** benzyna, olej napędowy, oleje przemysłowe, oleje silnikowe, oleje do smarowania, paliwa silnikowe, smary, tłuszcze przemysłowe, **12** pojazdy mechaniczne i motocykle oraz części zamienne do nich, **35** reklama i prowadzenie interesów osób trzecich w zakresie prowadzonej działalności gospodarczej, doradztwo w zakresie organizowania i prowadzenia działalności gospodarczej, analiza kosztów, badania w dziedzinie działalności gospodarczej, wycena działalności gospodarczej, ekspertyzy opłacalności, **36** doradztwo ubezpieczeniowe, analizy finansowe, pośrednictwo finansowe, leasing finansowy, usługi w zakresie działalności brokerskiej, pośrednictwa i powiernictwa finansowego, handlowego i ubezpieczeniowego, udzielania gwarancji finansowych, **37** obsługa i naprawa pojazdów mechanicznych i motocykli, naprawy artykułów przeznaczenia osobistego i użytku domowego, **39** przewóz morski śródlądowy i lądowy pasażerów i ładunków, **42** sporządzanie ekspertyz, ocen, opinii, badań i raportów określonej działalności gospodarczej.

(111) **174145** (220) 2002 09 12 (210) 254955  
(151) 2005 11 14 (441) 2003 03 24  
(732) Wielobranżowe Przedsiębiorstwo Ogólnokrajowe „UNIX” Spółka z o.o., Bydgoszcz, PL.

(540) UNIX  
(510), (511) **32** piwo, wody mineralne i gazowane oraz inne napoje bezalkoholowe, syropy i inne preparaty do przygotowywania napojów, napoje owocowe i soki owocowe, **33** napoje alkoholowe.

(111) **174146** (220) 2002 10 14 (210) 256274  
(151) 2006 05 17 (441) 2003 04 22  
(732) „VOX INDUSTRIE” Spółka Akcyjna, Janikowo k/Poznań, PL.



(540)



Kolor znaku: czerwony, biały, czarny

(531) 26.4, 27.5, 29.1

(510), (511) **06** budowlane materiały metalowe: pokrycia dachów metalowe, dachówka metalowa, daszki metalowe dla budownictwa, metalowy osprzęt do drzwi: futryny, osłony, okucia, kołatki, klamki, nieelektryczne urządzenia do otwierania, rolki, prowadnice, zasuw, bramy metalowe, kraty metalowe, ogrodzenia metalowe, okna metalowe, metalowe okucia okienne, w tym zawiasy, klamki, zamki, samozamykacze, zasuw, narożniki okienne, metalowy osprzęt do metalowych okien, metalowy osprzęt do okien z tworzyw, metalowy osprzęt do okien z drewna, okiennice metalowe, rolety zewnętrzne metalowe, żaluzje metalowe, rolki prowadnice do okien przesuwanych, drut metalowy, artykuły gwoździarskie, drobnica metalowa, haki metalowe, kątowniki metalowe, klucze, kłódki, kołki metalowe, pudełka metalowe, skrzynie metalowe, szyldy metalowe, rury metalowe, kolanka do rur metalowe, złączki metalowe, rurki metalowe, rynny metalowe, kominy metalowe, płyty metalowe, progi metalowe, przegrody metalowe, schody metalowe, stopnie metalowe, konstrukcje metalowe dla budownictwa, sufity metalowe, stropy metalowe, zbrojenie metalowe dla budownictwa, wykładziny metalowe (budownictwo), **19** budowlane materiały niemetalowe - wyroby z tworzyw sztucznych dla budownictwa: profile, profile płytowe, boazerie, parapety, poręcze i balustrady, listwy przypodłogowe, podbitka dachowa, listwy dylatacyjne, panele podłogowe, płytki wykładzinowe, rolety zewnętrzne, żaluzje, pokrycia dachów, produkty bitumiczne dla budownictwa, betonowe elementy budowlane, beton komórkowy, pustaki, kostka brukowa, kamień budowlany, cegły, cement, gips, smoła węglowa, spoiwa do murów, wapno, zaprawa murarska, terakota, płytki ceramiczne, płytki elewacyjne, kafle, drewno do celów budowlanych, stolarka budowlana niemetalowa: drzwi i futryny drzwi, okna niemetalowe, ramy do okien, parapety, schody, słupy, tralki, balustrady, boazerie, sztachety, tarcica, listwy, panele podłogowe, deski podłogowe, klepki, parkiety, bramy niemetalowe, kratownice i kraty niemetalowe, ogrodzenia z PCV, metalowe, w tym aluminiowe i stalowe, pokrycia dachów niemetalowe, daszki niemetalowe, rynny dachowe niemetalowe, konstrukcje niemetalowe, materiały konstrukcyjne niemetalowe, płyty niemetalowe, płyty warstwowe z rdzeniem styropianowym, z rdzeniem z wełny mineralnej, z rdzeniem poliuretanowym, szkło okienne dla budownictwa, szkło konstrukcyjne, okiennice niemetalowe, witraże, wykładziny niemetalowe, stropy niemetalowe, sufity niemetalowe, kominy niemetalowe, przewody kominowe niemetalowe, **20** meble, materace sprężynowe do łóżek, poduszki, pościel - oprócz bielizny pościelowej, śpiwory kempingowe, lustra, ramy do obrazów, stojaki na ubrania, na parasole, kwietniki (meble), kosze i koszyki - niemetalowe, pojemniki niemetalowe nie zawarte w innych klasach, wyroby z drewna, korka, trzciny, wikliny, rogu, kości słoniowej, fiszbinów, muszli, bursztynu, macicy perłowej, sepiolitu, imitacji tych surowców lub z tworzyw sztucznych nie ujęte w innych klasach, **27** wykładziny podłogowe izolacyjne, wykładziny podłogowe winylowe, **35** zgrupowanie na rzecz osób trzecich różnych towarów pozwalające nabywcy wygodnie je oglądać i kupować w sklepie z następującymi towarami: stolarka budowlana: drzwi, okna, parapety, schody, słupy, tralki, poręcze i balustrady, wyroby z tworzyw sztucznych dla budownictwa: profile PCV, profile płytowe, boazerie, siding, parapety, poręcze i balustrady, listwy, podbitka dachowa, materiały izolacyjne, wypełniające, uszczelniające, chemia budowlana, materiały podłogowe: panele podłogowe, deski podłogowe, parkiety, wykładziny, posadzki przemysłowe, listwy, materiały do produkcji meblarskiej: płyty wiórowe i pilśniowe oraz warstwowe, sklejkki, błaty robocze, listwy i listewki, elewacje wykończenia ścian: siding, boazerie, płyty gipsowo-kartonowe, tynki gipsowe, mineralne i akrylowe, sufity podwieszane, panele boazeryjne, materiały budowlane: bloczki z betonu komórkowe, cegły, kostka brukowa, tarcica, drewno budowlane, więźba dachowa, folie dachowe, blachy dachówkowe, dachówki, papy, pokrycia bitumiczne, rynny, systemy dociepleń, usługi agencji importowo-eksportowej, **36** dzierżawa/najem nieruchomości, wynajmowanie mieszkań i pomieszczeń biurowych, pośrednictwo kupna-sprzedaży

nieruchomości, zarządzanie nieruchomościami, **37** usługi remontowe i budowlane, wypożyczanie sprzętu budowlanego i maszyn budowlanych, **39** usługi transportowe i spedycyjne dla osób trzecich, usługi magazynowania.

(111) **174147** (220) 2003 01 27 (210) 260305  
 (151) 2006 05 22 (441) 2003 07 28  
 (732) „NETIA” Spółka Akcyjna, Warszawa, PL.  
 (540)



Kolor znaku: granatowy, zielony, biały, czerwony

(531) 26.4.1, 27.5.1, 27.7.1, 29.1.1, 29.1.3, 29.1.4  
(510), (511) **38** usługi telekomunikacyjne.

(111) **174148** (220) 2003 04 17 (210) 263732  
 (151) 2006 03 17 (441) 2003 10 20  
 (732) Pfizer Products Inc., Groton, US.  
 (540) JETTIZO  
 (510), (511) **05** preparaty i substancje farmaceutyczne i weterynaryjne.

(111) **174149** (220) 2003 04 28 (210) 264076  
 (151) 2006 05 29 (441) 2003 11 03  
 (732) Innowacyjno-Wdrożeniowe Laboratorium Farmaceutyczne „Labofarm” Tadeusz Pawełek, Starogard Gdański, PL.  
 (540) URSIFOL  
 (510), (511) **05** preparaty farmaceutyczne.

(111) **174150** (220) 2003 04 30 (210) 264252  
 (151) 2006 06 01 (441) 2003 11 03  
 (732) „BENIAMIN” Spółka Jawna Tomasz Gawrych, Waldemar Szulc, Brzoza Bydgoska, PL.  
 (540)



Kolor znaku: granatowy, szary, biały

(531) 3.2.3, 26.4.1, 27.5.5, 29.1.4

(510), (511) **16** papier, tektura, wyroby papiernicze i wyroby tekturowe, druki, gazety i czasopisma, książki, artykuły intrologatorskie, fotografie, artykuły piśmienne, materiały do klejenia papieru i artykułów piśmiennych, artykuły dla artystów mianowicie artykuły do rysowania, malowania i modelowania, pędzle dla malarzy i artystów, artykuły biurowe, materiały do uczenia się i nauczania w postaci materiałów drukowanych.

(111) **174151** (220) 1996 08 05 (210) 162911  
 (151) 2006 04 12  
 (732) HERBAPOL LUBLIN Spółka Akcyjna, Lublin, PL.  
 (540) FIGURA  
 (510), (511) **05** herbatki odchudzające, **30** preparaty herbaciane, **31** produkty rolnicze, ogrodnicze, leśne, **32** ziołowe preparaty płynne do przygotowywania napojów.

(111) **174152** (220) 2002 07 18 (210) 253039  
 (151) 2006 04 26 (441) 2003 01 27  
 (732) LEK farmaceutvska družlba d.d., Lublana, SK.  
 (540) LEKA  
 (510), (511) **05** produkty farmaceutyczne, weterynaryjne i sanitarne, środki sanitarne stosowane w lecznictwie, substancje dietetyczne do celów leczniczych, żywność dla niemowląt, plastry, materiały opatrunkowe, materiały do plombowania zębów, woski dentystyczne,

środki odkażające, środki do zwalczania robactwa, fungicydy, herbicydy.

(111) **174153** (220) 2002 07 18 (210) 253040

(151) 2006 04 26 (441) 2003 01 27

(732) LEK farmacevtska družba d.d., Lublana, SK.

(540) LEKOTAM

(510), (511) **05** produkty farmaceutyczne, weterynaryjne i sanitarne, środki sanitarne stosowane w lecznictwie, substancje dietetyczne do celów leczniczych, żywność dla niemowląt, plastry, materiały opatrunkowe, materiały do plombowania zębów, woski dentystyczne, środki odkażające, środki do zwalczania robactwa, fungicydy, herbicydy.

(111) **174154** (220) 2002 08 05 (210) 253748

(151) 2006 04 26 (441) 2003 02 10

(732) Compagnie Gervais Danone (société anonyme), Levallois-Perret, FR.

(540)



Kolor znaku: zielony, czerwony, biały, granatowy, niebieski

(531) 3.4, 26.5, 26.11, 27.5, 29.1

(510), (511) **29** wyroby z mleka ubitego, wyroby mleczarskie, głównie desery mleczne, jogurty, jogurty pitne, napoje składające się głównie z mleka lub wyrobów mlecznych, napoje mleczne zawierające owoce, **30** lody przygotowane w całości lub częściowo z jogurtów, jogurty mrożone, **32** napoje bezalkoholowe zawierające niewielkie ilości wyrobów mlecznych, napoje bezalkoholowe zawierające niewielkie ilości mlecznych środków fermentujących.

(111) **174155** (220) 2002 11 29 (210) 258114

(151) 2005 12 22 (441) 2003 06 02

(732) Firma Handlowa „ANGORA” Robert Pacewicz, Koszalin, PL.

(540)



**PATROL**

(531) 3.1, 27.5

(510), (511) **09** okulary.

(111) **174156** (220) 2002 12 23 (210) 259223

(151) 2006 06 06 (441) 2003 06 30

(732) LUKAS Bank S.A., Wrocław, PL.

(540) "LUKAS - lokata obronna"

(510), (511) **36** usługi w zakresie: operacji bankowych, analiz finansowych, depozytów bankowych, emisji czeków i kart kredytowych, doradztwa w sprawach bankowych i finansowych, pośrednictwa giełdowego, informacji bankowej, doradztwa w zakresie inwestycji kapitałowych, wymiany pieniędzy, kredytów, gromadzenia i lokowania oszczędności, wyceny, pożyczek i kredytów, elektronicznego transferu środków finansowych, gwarancji (kaucji).

(111) **174157** (220) 2002 12 23 (210) 259224

(151) 2006 06 06 (441) 2003 06 30

(732) Lukas Bank Spółka Akcyjna, Wrocław, PL.

(540)



(531) 4.5.5, 27.5.2, 27.5.5, 27.5.8

(510), (511) **36** usługi w zakresie: operacji bankowych, analiz finansowych, depozytów bankowych, emisji czeków i kart kredytowych, doradztwa w sprawach bankowych i finansowych, pośrednictwa giełdowego, informacji bankowej, doradztwa w zakresie inwestycji kapitałowych, wymiany pieniędzy, kredytów, gromadzenia i lokowania oszczędności, wyceny, pożyczek i kredytów, elektronicznego transferu środków finansowych, gwarancji (kaucji).

(111) **174158** (220) 2002 12 23 (210) 259225

(151) 2006 06 06 (441) 2003 06 30

(732) Lukas Bank Spółka Akcyjna, Wrocław, PL.

(540)



(531) 4.5.5, 27.5.2, 27.5.5, 27.5.8

(510), (511) **36** usługi w zakresie: operacji bankowych, analiz finansowych, depozytów bankowych, emisji czeków i kart kredytowych, doradztwa w sprawach bankowych i finansowych, pośrednictwa giełdowego, informacji bankowej, doradztwa w zakresie inwestycji kapitałowych, wymiany pieniędzy, kredytów, gromadzenia i lokowania oszczędności, wyceny, pożyczek i kredytów, elektronicznego transferu środków finansowych, gwarancji (kaucji).

(111) **174159** (220) 2002 12 23 (210) 259226

(151) 2006 06 06 (441) 2003 06 30

(732) LUKAS Bank S.A., Wrocław, PL.

(540) LUKAS e-konto PRO

(510), (511) **36** usługi w zakresie: operacji bankowych, analiz finansowych, depozytów bankowych, emisji czeków i kart kredytowych, doradztwa w sprawach bankowych i finansowych, pośrednictwa giełdowego, informacji bankowej, doradztwa w zakresie inwestycji kapitałowych, wymiany pieniędzy, kredytów, gromadzenia i lokowania oszczędności, wyceny, pożyczek i kredytów, elektronicznego transferu środków finansowych, gwarancji (kaucji).

(111) **174160** (220) 2002 12 23 (210) 259268

(151) 2006 06 06 (441) 2003 06 30

(732) Lukas Bank Spółka Akcyjna, Wrocław, PL.

(540) LUKAS

(510), (511) **36** usługi w zakresie: operacji bankowych, analiz finansowych, depozytów bankowych, emisji czeków i kart kredytowych, doradztwa w sprawach bankowych i finansowych, pośrednictwa giełdowego, informacji bankowej, doradztwa w zakresie inwestycji kapitałowych, wymiany pieniędzy, kredytów, gromadzenia i lokowania oszczędności, wyceny, pożyczek i kredytów, elektronicznego transferu środków finansowych, gwarancji (kaucji).

(111) **174161** (220) 2002 09 10 (210) 254909

(151) 2006 04 27 (441) 2003 03 24

(732) Elkamet Kunststofftechnik GmbH, Biedenkopf, DE.

(540) ELKAMET

(510), (511) **09** kształtowniki przewodzące prąd, w tym kształtowniki oporowe, szyny przewodzące prąd i światło dla wysokich i niskich napięć zasilających, szynowe dzielniki napięcia, łączniki elektryczne, elektryczne kanały kablowe, elektryczne rurki przewodowe, soczewki Fresnela, **11** sprzęt i urządzenia oświetleniowe, zewnętrzne źródła światła, latarnie, oświetlenie uliczne, wewnętrzne źródła światła, lampy wiszące, stojące źródła światła, lampy stojące, środki oświetleniowe i żarówki, rury jarzeniowe do oświetlania, lampy oświetlenio-

we, lampy elektryczne, lampy bezpieczeństwa, lampy dekoracyjne, obudowy lamp, lampy kuliste, stojaki rurowe i mocowania ścienne dla lamp elektrycznych, urządzenia do podwieszania, oprawy, gniazda, ramki, rury okładzinowe do mocowania urządzeń oświetleniowych i źródeł światła, zawarte w klasie 11, szkła lampowe, abażury, uchwyty do abażurów, oprawy oświetleniowe w tym wyposażone w ramiona uchwyty i stojaki, osłony lamp, dyfuzory, reflektory i refraktory do lamp i innych źródeł światła, **17** wyroby i półfabrykаты z tworzyw sztucznych: listwy uszczelniające, kształtowniki uszczelniające, niemetalowe złączki stosowane w dziedzinach elektro-technicznych i technicznych, giętkie rury z tworzywa sztucznego, **19** listwy z tworzyw sztucznych do montażu urządzeń elektrycznych i oświetleniowych, mebli, ekranów wyświetlających, szyldów, reklam oświetleniowych, do pojazdów, pręty i rury z tworzywa sztucznego z wkładkami metalowymi lub bez tych wkładek, **20** listwy i pręty profilowe do ram zawarte w klasie 20, przewodnice profilowe, szyny do zasłon, pojemniki, zbiorniki, puszkі, obudowy, skrzynie, skrzynki i zbiorniki z tworzywa sztucznego zawarte w klasie 20, zbiorniki z tworzywa sztucznego na paliwo i oleje dla pojazdów silnikowych, w tym motocykli oraz maszyn budowlanych i rolniczych.

(111) **174162** (220) 2003 01 22 (210) 260065  
(151) 2006 04 18 (441) 2003 07 28  
(732) Smead Manufacturing Company, Hastings, US.  
(540) SMEAD

(510), (511) **09** sprzęt komputerowy, oprogramowanie komputerowe do zarządzania dokumentami, mianowicie obrazowania, wyszukiwania i odczytywania dokumentów, wyszukiwania i odczytywania kodów kreskowych, oraz drukarki i skanery do nich, oprogramowanie komputerowe przeznaczone do poczty elektronicznej, oprogramowanie do drukowania kodów barwnych w trybie na żądanie i drukarki do śledzenia przepływu dokumentów, oprogramowanie zarządzające bazami danych do zarządzania danymi i obrazami, oprogramowanie do zarządzania fascimilami, oprogramowanie do komputerowych dysków laserowych i sprzęt komputerowy do zarządzania dokumentami, oprogramowanie do trasowania informacji dotyczącej faksów i dokumentów, oprogramowanie do archiwizowania dokumentów, oraz podręczniki i instrukcje do ww. towarów, **16** przybory biurowe, mianowicie teczki na materiały biurowe, papierowe kartoteki, segregatory, skoroszyty, teczki, foldery, prospekty, koperty, skorowidze i indeksy do segregowania dokumentów, etykiety i naklejki, papierowe i plastikowe okładki na papier w arkuszach, przekładki i wskazówki do lokalizowania i wyodrębniania zgromadzonego materiału, spinacze i wąsy do segregowania dokumentów, kartki i karteczki indeksujące, zakładki indeksujące i etykiety do segregowania dokumentów, osłonki do zakładek indeksujących i etykietek do segregowania dokumentów, wkładki do zakładek indeksujących i etykietek do segregowania dokumentów, maszyny do bindowania i okładki, ramki do zawieszania teczek i skoroszytów, korytka stalowe do teczek wiszących, teczki wiszące zwykłe, teczki wiszące z rozszerzonym i usztywnianym dnem, kieszenie na materiały drukowane, koszulki na dokumenty, aktówki, teczki kartonowe z bokami w harmonijkę.

(111) **174163** (220) 2003 03 05 (210) 261883  
(151) 2006 03 07 (441) 2003 09 08  
(732) BALTIC DENTAL IMPLANT NEW WAVE Mieczysław Kaczmarek, Warszawa, PL.  
(540)



**IMPLANT NEW WAVE**

Kolor znaku: niebieski  
(531) 26.11.13, 27.5.5, 29.1.4  
(510), (511) **10** aparaty i instrumenty chirurgiczne, medyczne i stomatologiczne, implanty stomatologiczne, protezy zębów, materiały chirurgiczne i stomatologiczne oraz do użytku w gabinecie denty-  
stycznym.

(111) **174164** (220) 2003 03 19 (210) 262461  
(151) 2006 05 18 (441) 2003 09 22  
(732) BIOVENA PHARMA Sp. z o.o., Warszawa, PL.  
(540) MIRTAL  
(510), (511) **05** leki.

(111) **174165** (220) 2003 03 27 (210) 262803  
(151) 2006 06 09 (441) 2003 10 06  
(732) LUKAS BANK Spółka Akcyjna, Wrocław, PL.  
(540)



Kolor znaku: pomarańczowy, niebieski, biały  
(531) 2.1.25, 27.3.1, 27.5.1, 29.1.13  
(510), (511) **36** usługi w zakresie: analiz bankowych, kredytowych, kredytowania, analiz finansowych, wycen, doradztwa w sprawach finansowo-kredytowych, pośrednictwa maklerskiego na giełdach, informacji kredytowych i bankowych, wymiany walut, doradztwa w sprawach lokat kapitałowych, zarządzania finansami, zarządzania nieruchomościami, obsługi finansowo-bankowej sprzedaży ratalnej i na kredyt, obsługi kart kredytowych, pośrednictwa, prowadzenia obsługi pożyczek państwowych, usługi w zakresie obrotu papierami wartościowymi, leasingu, obrotu wierzytelnościami, ściągania wierzytelności.

(111) **174166** (220) 2003 03 27 (210) 262804  
(151) 2006 06 09 (441) 2003 10 06  
(732) LUKAS BANK Spółka Akcyjna, Wrocław, PL.  
(540)



Kolor znaku: pomarańczowy, granatowy, niebieski, fioletowo-szary, zielony  
(531) 4.5.3, 4.5.5, 26.1.1, 29.1.1, 29.1.3, 29.1.4, 29.1.5  
(510), (511) **36** usługi w zakresie: analiz bankowych, kredytowych, kredytowania, analiz finansowych, wycen, doradztwa w sprawach finansowo-kredytowych, pośrednictwa maklerskiego na giełdach, informacji kredytowych i bankowych, wymiany walut, doradztwa w sprawach lokat kapitałowych, zarządzania finansami, zarządzania nieruchomościami, obsługi finansowo-bankowej sprzedaży ratalnej i na kredyt, obsługi kart kredytowych, pośrednictwa, prowadzenia obsługi pożyczek państwowych, usługi w zakresie obrotu papierami wartościowymi, leasingu, obrotu wierzytelnościami, ściągania wierzytelności.

(111) **174167** (220) 2003 03 27 (210) 262805  
(151) 2006 06 09 (441) 2003 10 06  
(732) LUKAS BANK Spółka Akcyjna, Wrocław, PL.  
(540)



Kolor znaku: pomarańczowy, niebieski, biały  
(531) 2.1.25, 26.1.1, 26.4.2, 29.1.1, 29.1.4, 29.1.6



(510), (511) **36** usługi w zakresie: analiz bankowych, kredytowych, kredytowania, analiz finansowych, wycen, doradztwa w sprawach finansowo-kredytowych, pośrednictwa maklerskiego na giełdach, informacji kredytowych i bankowych, wymiany walut, doradztwa w sprawach lokat kapitałowych, zarządzania finansami, zarządzania nieruchomościami, obsługi finansowo-bankowej sprzedaży ratalnej i na kredyt, obsługi kart kredytowych, pośrednictwa, prowadzenia obsługi pożyczek państwowych, usługi w zakresie obrotu papierami wartościowymi, leasingu, obrotu wierzytelnościami, ściągania wierzytelności.

(111) **174168** (220) 2003 03 27 (210) 262806  
 (151) 2006 06 09 (441) 2003 10 06  
 (732) LUKAS BANK Spółka Akcyjna, Wrocław, PL.  
 (540)



Kolor znaku: pomarańczowy, niebieski, granatowy, żółty, zielony  
 (531) 1.5.1, 2.1.25, 29.1.1, 29.1.2, 29.1.3, 29.1.4

(510), (511) **36** usługi w zakresie: analiz bankowych, kredytowych, kredytowania, analiz finansowych, wycen, doradztwa w sprawach finansowo-kredytowych, pośrednictwa maklerskiego na giełdach, informacji kredytowych i bankowych, wymiany walut, doradztwa w sprawach lokat kapitałowych, zarządzania finansami, zarządzania nieruchomościami, obsługi finansowo-bankowej sprzedaży ratalnej i na kredyt, obsługi kart kredytowych, pośrednictwa, prowadzenia obsługi pożyczek państwowych, usługi w zakresie obrotu papierami wartościowymi, leasingu, obrotu wierzytelnościami, ściągania wierzytelności.

(111) **174169** (220) 2003 03 27 (210) 262807  
 (151) 2006 06 05 (441) 2003 10 06  
 (732) LUKAS BANK Spółka Akcyjna, Wrocław, PL.  
 (540)



Kolor znaku: niebieski, żółty  
 (531) 2.9.14, 27.5.1, 29.1.2, 29.1.4

(510), (511) **36** usługi w zakresie: analiz bankowych, kredytowych, kredytowania, analiz finansowych, wycen, doradztwa w sprawach finansowo-kredytowych, pośrednictwa maklerskiego na giełdach, informacji kredytowych i bankowych, wymiany walut, doradztwa w sprawach lokat kapitałowych, zarządzania finansami, zarządzania nieruchomościami, obsługi finansowo-bankowej sprzedaży ratalnej i na kredyt, obsługi kart kredytowych, pośrednictwa, prowadzenia obsługi pożyczek państwowych, usługi w zakresie obrotu papierami wartościowymi, leasingu, obrotu wierzytelnościami, ściągania wierzytelności.

(111) **174170** (220) 2003 03 27 (210) 262808  
 (151) 2006 06 05 (441) 2003 10 06  
 (732) LUKAS BANK Spółka Akcyjna, Wrocław, PL.  
 (540)



Kolor znaku: pomarańczowy, zielony  
 (531) 2.1.25, 5.3.11, 27.5.1, 29.1.1, 29.1.3

(510), (511) **36** usługi w zakresie: analiz bankowych, kredytowych, kredytowania, analiz finansowych, wycen, doradztwa w sprawach finansowo-kredytowych, pośrednictwa maklerskiego na giełdach, informacji kredytowych i bankowych, wymiany walut, doradztwa w sprawach lokat kapitałowych, zarządzania finansami, zarządzania nieruchomościami, obsługi finansowo-bankowej sprzedaży ratalnej i na kredyt, obsługi kart kredytowych, pośrednictwa, prowadzenia obsługi pożyczek państwowych, usługi w zakresie obrotu papierami wartościowymi, leasingu, obrotu wierzytelnościami, ściągania wierzytelności.

(111) **174171** (220) 2003 03 27 (210) 262809  
 (151) 2006 06 09 (441) 2003 10 06  
 (732) LUKAS BANK Spółka Akcyjna, Wrocław, PL.  
 (540)



Kolor znaku: pomarańczowy, niebieski, biały  
 (531) 2.1.25, 29.1.13

(510), (511) **36** usługi w zakresie: operacji bankowych, analiz finansowych, depozytów bankowych, emisji czeków i kart kredytowych, doradztwo w sprawach bankowych i finansowych, pośrednictwa giełdowego, informacji bankowej, doradztwa w zakresie inwestycji kapitałowych, wymiany pieniędzy, kredytów, gromadzenia i lokowania oszczędności, wyceny, pożyczek i kredytów, elektronicznego transferu środków finansowych, gwarancji (kaucji).

(111) **174172** (220) 2003 04 03 (210) 263121  
 (151) 2006 04 03 (441) 2003 10 06  
 (732) Bogdan Magnowski, Wrocław, PL.  
 (540) EPASEL

(510), (511) **05** produkty farmaceutyczne zawierające oleje z ryb morskich, tran, kapsułki z tranem, w tym z dodatkiem substancji mineralnych i witaminowych, kapsułki z zawartością olejów z ryb morskich, w tym z dodatkiem substancji mineralnych i witaminowych, substancje dietetyczne i suplementy żywności na bazie olejów z ryb morskich, w tym z dodatkiem substancji mineralnych i witaminowych przystosowane do celów medycznych, kapsułki do stosowania wewnętrznego, maści lecznicze, preparaty do masażu o działaniu leczniczym.

(111) **174173** (220) 2003 04 28 (210) 264121  
 (151) 2006 04 18 (441) 2003 11 03  
 (732) LU Polska S.A., Warszawa, PL.  
 (540)



Kolor znaku: żółty cieniowany, granatowy  
 (531) 27.5.3, 29.1.2, 29.1.4

(510), (511) **29** konserwowane, suszone i gotowane owoce i warzywa, duszone owoce, dżemy, puree owocowe, galaretki, zupy, mleko, mleko w proszku, aromatyzowane mleko żelowane i bita śmietana, produkty mleczne, desery mleczne, jogurty, jogurty pitne, musy, kremy, desery śmietankowe, świeża śmietana, masło, pasty serowe, sery, sery dojrzale, sery dojrzale z pleśnią, świeże sery, sery solankowe, twarożek, napoje głównie z mleka lub nabiału, produkty z mleka mrożonego, produkty z mleka sfermentowanego, wszystkie wyżej wymienione produkty z aromatami owocowymi lub zawierające owoce, **30** herbata, paszteciki (słodkie lub słone), ciastka (słodkie lub słone), produkty zbożowe, płatki śniadaniowe, dania gotowe częściowo lub całkowicie zrobione z wyrobów piekarniczych, chleb, sucharki, herbatniki (słodkie lub słone), wafle, wafle naleśnikowe, ciastka, paszteciki, wszystkie te produkty zwykłe i/lub z polewą i/lub nadziewane i/lub aromatyzowane, słone lub słodkie przekąski z her-



batników, wyrobów piekarniczych, ciasta, rzadkiego ciasta, wyroby cukiernicze, lody, kremy mrożone, słodkie sosy, wszystkie wyżej wymienione produkty z aromatami owocowymi lub zawierające owoce, **32** piwo (alkoholowe lub bezalkoholowe), niegazowane i gazowane wody (mineralne i nie mineralizowane), soki owocowe, napoje na bazie owoców, lemoniada, toniki, piwo imbirowe, korbety, preparaty do produkcji napojów, syropów do napojów, bezalkoholowe ekstrakty owocowe, wszystkie wyżej wymienione produkty z aromatami owocowymi lub zawierające owoce.

(111) **174174** (220) 2003 05 14 (210) 264763  
 (151) 2006 05 22 (441) 2003 11 17  
 (732) PRUSZYŃSKI Sp. z o.o., Sokołów, PL.  
 (540)



Kolor znaku: żółty, czerwony, niebieski, czarny

(531) 26.4.3, 26.11.2, 27.5.5, 29.1.14  
 (510), (511) **06** metalowe pokrycia dachowe, **19** niemetalowe pokrycia dachowe.

(111) **174175** (220) 2003 05 19 (210) 264900  
 (151) 2006 05 16 (441) 2003 12 01  
 (732) PRAXIS Spółka z o.o., Kamienna Góra, PL.  
 (540) ZŁOTY RÓG  
 (510), (511) **34** wyroby tytoniowe.

(111) **174176** (220) 2003 05 21 (210) 265068  
 (151) 2006 06 05 (441) 2003 12 01  
 (732) GlaxoSmithKline Pharmaceuticals Spółka Akcyjna, Poznań, PL.  
 (540) Dermalex  
 (510), (511) **05** produkty farmaceutyczne, leki, dietetyczne środki medyczne i lecznicze, odżywki medyczne, środki wspomagające leczenie, dietetyczne środki spożywcze do celów medycznych.

(111) **174177** (220) 2003 05 21 (210) 265074  
 (151) 2006 06 05 (441) 2003 12 01  
 (732) GlaxoSmithKline Pharmaceuticals Spółka Akcyjna, Poznań, PL.  
 (540) Contrafin  
 (510), (511) **05** produkty farmaceutyczne, leki, dietetyczne środki medyczne i lecznicze, odżywki medyczne, środki wspomagające leczenie, dietetyczne środki spożywcze do celów medycznych.

(111) **174178** (220) 2003 05 21 (210) 265075  
 (151) 2006 06 05 (441) 2003 12 01  
 (732) GlaxoSmithKline Pharmaceuticals Spółka Akcyjna, Poznań, PL.  
 (540) Difuban  
 (510), (511) **05** produkty farmaceutyczne, leki, dietetyczne środki medyczne i lecznicze, odżywki medyczne, środki wspomagające leczenie, dietetyczne środki spożywcze do celów medycznych.

(111) **174179** (220) 2003 06 25 (210) 266591  
 (151) 2006 06 07 (441) 2003 12 29  
 (732) ZOOM MEDIA Sp. z o.o., Toruń, PL.  
 (540)



Kolor znaku: czarny, czerwony

(531) 27.5.1, 29.1.12  
 (510), (511) **35** reklama.

(111) **174180** (220) 2003 06 26 (210) 266643  
 (151) 2006 04 12 (441) 2003 12 29  
 (732) Sebastian Wojciechowski, Warszawa, PL.  
 (540)



Kolor znaku: czarny, bordowy, szary

(531) 9.5.10, 26.1.2, 27.5.1, 29.1.12  
 (510), (511) **09** okulary, oprawki do okularów, **18** komplety podróżne skórzane, kuferki na kosmetyki, laski, paski skórzane, plecaki, pokrowce na parasole, portfele, portmonetki, torby na zakupy, torby na plażę, torby skórzane, walizki, worki myśliwskie, **20** dzieła sztuki z drewna, wosku, gipsu lub tworzyw sztucznych, fotele, gabloty, kanapy, stojaki wystawiennicze, kasety drewniane lub z tworzyw sztucznych, zasłony dekoracyjne, kosze z pokrywą (bieliźniarki), koszykarstwo (wyroby), ramy do obrazów, leżaki, lustra, pojemniki z tworzyw sztucznych, palety niemetalowe, parawany, podnóżki, pokrowce na odzież, postumenty pod doniczki lub kwiaty, półki magazynowe, toaletki, wachlarze, **25** bielizna damska, męska dziecięca (części garderoby), bluzki, buty (narciarskie, piłkarskie, sportowe), chusty, kapelusze, czapki, czepki kąpielowe, daszki do czapek, odzież z dzianiny, dżerseju, futra, garnitury, gorsety, kalosze, kamizelki, kostiumy kąpielowe, koszule, kurtki, legginsy, płaszcze letnie i zimowe, pantofle damskie i męskie oraz obuwie zimowe, peleryny, piżamy, pończochy, spodnie, spódnice, sukienki.

(111) **174181** (220) 1999 01 04 (210) 196341  
 (151) 2006 04 12  
 (732) Biofarm Sp. z o.o., Poznań, PL.  
 (540) spectravit  
 (510), (511) **05** produkty farmaceutyczne oprócz środków kontrastujących: leki, środki dezynfekcyjne, odkażające, produkty weterynaryjne, dietetyczne środki medyczne, produkty sanitarne: materiały opatrunkowe, plastry, podpaski higieniczne, żywność dla niemowląt.

(111) **174182** (220) 1999 04 06 (210) 200227  
 (151) 2006 04 12  
 (732) Kowalski Dariusz, Kwiatkowski Michał O'CHIKARA Spółka Jawna, Lublin, PL.  
 (540)



(531) 2.1, 9.7, 10.1, 24.1  
 (510), (511) **41** nauczanie, w tym kształcenie praktyczne, prowadzenie sieci szkół, wykłady i ćwiczenia w szkołach, na konferencjach, na kursach, na spotkaniach edukacyjnych, opracowywanie materiałów dydaktycznych, podręczników, konspektów wykładów i ćwiczeń, edukowanie w zakresie kultury fizycznej, nauczanie w zakresie usług detektywistycznych, szkoły i studia detektywistyczne, kształcenie technik detektywistycznych, kształcenie w zakresie ochrony osób i mienia, rozrywka, w tym obozy sportowe, obozy wakacyjne, konkursy i zawody, obozy przetrwania i wytrzymałościowe, prowadzenie gier i zabaw terenowych.

(111) **174183** (220) 1999 04 06 (210) 200228  
 (151) 2006 04 12  
 (732) Kowalski Dariusz, Kwiatkowski Michał O'CHIKARA Spółka Jawna, Lublin, PL.  
 (540) O'CHIKARA S.C.

(510), (511) **41** nauczanie, w tym kształcenie praktyczne, prowadzenie sieci szkół, wykłady i ćwiczenia w szkołach, na konferencjach, na kursach, na spotkaniach edukacyjnych, opracowywanie materiałów dydaktycznych, podręczników, konspektów wykładów i ćwiczeńówek, edukowanie w zakresie kultury fizycznej, nauczanie w zakresie usług detektywistycznych, szkoły i studia detektywistyczne, kształcenie technik detektywistycznych, kształcenie w zakresie ochrony osób i mienia, rozrywka, w tym obozy sportowe, obozy wakacyjne, konkursy i zawody, obozy przetrwania i wytrzymałościowe, prowadzenie gier i zabaw terenowych.

(111) **174184** (220) 2000 12 29 (210) 229618  
(151) 2006 04 14  
(732) Józef Zajczyk Pracownia Projektowo-Handlowo-Produkcyjna LAUNART Consulting Service, Siemianowice Śląskie, PL.  
(540)



Kolor znaku: biały, żółty, czarny, czerwony  
(531) 1.7, 15.9, 26.4, 27.5, 29.1

(510), (511) **35** prowadzenie korespondencji handlowej w językach obcych, opracowywanie indywidualnych wzorców ofert i reklam w językach obcych, rozpowszechnianie materiałów reklamowych, prowadzenie agencji reklamowych, organizowanie aukcji publicznych, dystrybucja materiałów reklamowych, prowadzenie ksiąg z dziedziny zarządzania i księgowości, usługi badania rynku i marketing, informacje gospodarcze - kojarzenie firm, pośrednictwo w kooperacji z firmami w branżach: meblowej, drewnianej, metalowej i betoniarskiej, usługi agencji importowo-eksportowej.

(111) **174185** (220) 2001 01 30 (210) 230886  
(151) 2006 06 02  
(732) WILBO Spółka Akcyjna, Władysławowo, PL.  
(540)



Kolor znaku: czerwony, biały, czarny  
(531) 25.1, 27.5, 29.1

(510), (511) **29** bita śmietana, buliony, mięso, wyroby na bazie mięsa, wędliny, ryby i owoce morza oraz wyroby na bazie ryb i owoców morza, konserwy rybne, mięsne, drobiowe, warzywne, owocowe oraz konserwy na bazie tych składników, galaretki jadalne, jaja, mleko oraz wyroby mleczarskie, oleje i tłuszcze jadalne, owoce i warzywa suszone, mrożone, gotowane, konserwowane oraz przetworzone na inne sposoby, pasty do kanapek, potrawy na bazie mięsa, ryb, drobiu, drób, przetwory drobiowe, rosół, sałatki warzywne i owocowe, skórki owocowe, zupy, potrawy na bazie warzyw lub owoców, żelatyna spożywcza, chrupki owocowe i warzywne, prażynki owocowe i warzywne, grzyby przetworzone, orzechy przetworzone, zioła ogrodowe konserwowane, produkty na bazie jaj, krokiety spożywcze, mączka rybna do celów spożywczych, napoje mleczne lub z przewagą mleka, wodorosty do celów spożywczych, dziczyzna (mięso), **30** sosy do potraw, desery lodowe, desery owocowe z dodatkami lodów, czekolady, bitej śmietany, słodkich sosów, desery mrożone, **32** soki owocowe i warzywne.

(111) **174186** (220) 2001 03 06 (210) 232571  
(151) 2006 05 11  
(732) Ogólnokrajowe Zrzeszenie Związków Zawodowych Pracowników Ruchu Ciągłego, Warszawa, PL.

(540)



Kolor znaku: biały, granatowy, zielony, czerwony  
(531) 24.15, 26.1, 27.5, 29.1

(510), (511) **35** pośrednictwo handlowe, prowadzenie punktów sprzedaży detalicznej i hurtowej flag i odznak, **41** prowadzenie szkoleń związkowych, organizowanie konferencji naukowych poświęconych warunkom pracy, **42** udzielanie pomocy prawnej, prowadzenie badań nad warunkami pracy i życia pracowników i ich rodzin.

(111) **174187** (220) 2001 04 30 (210) 235108  
(151) 2006 04 27  
(732) OKNO SYSTEM Fabryka Stolarki Okiennej PCV i ALU Spółka z o.o., Kraków, PL.  
(540) ELEGANT

(510), (511) **06** armatura do przewodów metalowa, barierki ochronne metalowe, baseny kąpielowe, konstrukcje metalowe, bramy metalowe, przewody metalowe do centralnego ogrzewania, dachówka metalowa, deflektory kominowe metalowe, drabinki metalowe, drzwi metalowe, osprzęt do drzwi metalowych, ekrany paleniskowe, futryny metalowe, gwoździe, gzymisy metalowe, kabiny kąpielowe metalowe, kasetki pancerne, kasety metalowe, konstrukcje metalowe dla budownictwa, kowalstwo- wyroby nie zawarte w innych klasach, kraty metalowe, lufciki, okienka metalowe, narożniki metalowe w budownictwie, okna metalowe, osprzęt do okien metalowych, ograniczniki do okien metalowych, okiennice metalowe, okucia metalowe, okucia okienne i okucia drzwiowe metalowe, rusztowania metalowe, zawiasy metalowe, żaluzje metalowe, **19** stojaki na afisze niemetalowe, altany- konstrukcje niemetalowe, boazeria, boazeria niemetalowa, boazeria drewniana, bramy niemetalowe, dachówka niemetalowa, drewno budowlane, drewno użytkowe, drzwi niemetalowe, futryny do drzwi niemetalowe, futryny niemetalowe, gzymisy niemetalowe, konstrukcje niemetalowe, krokwie dachowe niemetalowe, okna niemetalowe, okna ze szkła barwionego, okiennice niemetalowe.

(111) **174188** (220) 2001 08 09 (210) 239506  
(151) 2006 04 14  
(732) POLOmarket Spółka z o.o., Giebnia, PL.  
(540)



Kolor znaku: błękit kobaltowy, biały, czerwony  
(531) 6.1, 27.5, 29.1

(510), (511) **32** woda stosowana jako napój, naturalna woda źródłana, woda niegazowana, woda mineralna, woda stołowa.

(111) **174189** (220) 2001 08 09 (210) 239507  
(151) 2006 04 14  
(732) POLOmarket Spółka z o.o., Giebnia, PL.

(540)



Kolor znaku: jasnoturkusowy, turkusowy, biały, czerwony

(531) 6.1, 27.5, 29.1

(510), (511) **32** woda stosowana jako napój, naturalna woda źródłana, woda gazowana, woda mineralna, woda stołowa.(111) **174190** (220) 2001 08 22 (210) 239886

(151) 2006 06 02 (441) 2002 02 25

(732) Firma Usługowo - Handlowa „Delikatesy CENTRUM”

Spółka z o.o., Krosno, PL.

(540)



Kolor znaku: biały, jasnozielony, ciemnozielony, czerwony

(531) 26.1, 27.5, 29.1

(510), (511) **03** środki wybielające, środki czyszczące, środki perfumeryjne, kosmetyki, środki do czyszczenia zębów, antystatyczne preparaty do celów domowych, aromaty (olejki aromatyczne), saszetki aromatyczne do bielizny, środki do zamaczania bielizny, preparaty do czyszczenia, mycia naczyń i usuwania rdzy, dezodoranty do użytku osobistego, preparaty do golenia, preparaty kosmetyczne do kąpieli, woda kolońska, wody toaletowe, kosmetyki, zestawy kosmetyków, lakiery do paznokci, mydła, ozdoby dla celów kosmetycznych, pasty, proszki, płyny do zębów, pasty do butów, pasty do podłogi i mebli, produkty perfumeryjne, środki do prania: proszki, płyny, płyny do płukania, krochmalenia, szampony, środki do toalety, **16** papier, tektura i wyroby z tych materiałów, bielizna stołowa papierowa: obrusy, serwety, serwetki stołowe, chusteczki do nosa, etykiety papierowe, filtry papierowe do kawy, papier toaletowy, pieluszki i podpaski z papieru i celulozy, pudełka kartonowe i papierowe, ręczniki papierowe, torby, torebki do pakowania z papieru i tworzywa sztucznych, **29** mięso, drób, dziczyzna, jaja, bekon, słonina, buliony, chrupki ziemniaczane, drób, filety rybne, flaki, grzyby konserwowane, kapusta kwaszona, kiełbasy, konfitury, masła, margaryny, tłuszcze jadalne, mięso, mięso konserwowane, mrożone owoce, mleko, produkty mleczne, napoje mleczne z przewagą mleka, oleje, oleje jadalne, owoce konserwowane, przetwory owocowo-warzywne, sałatki, galaretki owocowe, sałatki owocowe, sałatki warzywne, ryby, potrawy na bazie ryb, ryby konserwowane, ryby nieżywe, sery, skorupiaki nieżywe, szynka, śledzie, warzywa konserwowane, zwierzyzna łowna, żelatyna do celów spożywczych, paszety, żywność solona, **30** kawa, herbata, cukier, aromaty i przyprawy do żywności, batony, biszkopty, budynie, bułki, chleb, ciasta, ciastka różne: kruszce, tortowe, z nadzieniem, z polewą, ciasteczka, cukierki, czekolada, drożdże, enzymy do ciast, grysiki, guma do żucia, herbata, kakao, wyroby z kakao, kasze spożywcze, keczup, lody spożywcze, majonezy, makarony, mąka spożywcza, miód, musztarda, napoje na bazie czekolady, napoje na bazie kakao, napoje na bazie kawy, ocet, ozdoby jadalne do ciast, przyprawy, pizze, potrawy na bazie mąki, ryż, słodczyce, sosy, sól kuchenna, wyroby cukiernicze, produkty zbożowe, sosy mięsne, **32** piwo, soki, lemoniady, likiery, napoje bezalkoholowe, napoje sma-

kowe, napoje bezalkoholowe z soków owocowych, napoje i soki pomidorowe, soki owocowe, soki różne w kartonach, soki warzywne, woda, napoje, woda mineralna, bezalkoholowe wyciągi z owoców, **35** zarządzanie, zarządzanie i administrowanie działalności handlowej, pośrednictwo w sprzedaży pomiędzy producentem a klientem, prowadzenie sieci sklepów z towarami: lemoniady, likiery, wódki, wina, koniaki, napoje, bezalkoholowe, napoje bezalkoholowe z soków owocowych, piwo, napoje i soki pomidorowe, soki owocowe, soki warzywne, woda, napoje, bezalkoholowe wyciągi z owoców, napoje alkoholowe, aperityfy, koktajle, miód pitny, wyciągi z owoców alkoholowe, środki wybielające, środki czyszczące, mydła, środki perfumeryjne, kosmetyki, środki do czyszczenia zębów, antystatyczne preparaty do celów domowych, aromaty (olejki aromatyczne), saszetki aromatyczne do bielizny, środki do zamaczania bielizny, preparaty do czyszczenia, dezodoranty do użytku osobistego, preparaty do golenia, preparaty kosmetyczne do kąpieli, woda kolońska, wody toaletowe, kosmetyki, zestawy kosmetyków, lakiery do paznokci, mydła, ozdoby dla celów kosmetycznych, pasty, proszki, płyny do zębów, pasty do butów, pasty do podłogi i mebli, produkty perfumeryjne, środki do prania, szampony, środki do toalety, przybory kuchenne i gospodarstwa domowego oraz pojemniki, pojemniki szklane, wyroby ceramiczne dla gospodarstwa domowego, kosze na chleb, przyrządy do czyszczenia, deski do krojenia w kuchni, doniczki na kwiaty, dozowniki mydła, dozowniki papieru toaletowego, filtry niefektryczne do kawy, przybory kuchenne, garnki kuchenne, serwisy do kawy, przybory kosmetyczne, pojemniki do kuchni, pojemniki do lodu, sztucce, młynki ręczne do użytku domowego, mydelniczki, naczynia do picia, termosy do napojów, przybory do użytku domowego, przybory kuchenne, zestawy do przypraw, serwisy, nakrycia stołowe, szczoteczki do zębów, szczotki, naczynia szklane, tace papierowe, talerze, przybory toaletowe, zestawy stołowe z metalu nieszlachetnych, pojemniki termoizolacyjne na żywność, tytoń, przybory dla palaczy, cygara, fajki, zestawy dla palaczy, papierosy, tabaka, zapalniczki dla palaczy, zapałki, mięso, ryby, drób, dziczyzna, bekon, słonina, buliony, chrupki ziemniaczane, filety rybne, flaki, grzyby konserwowane, jaja, kapusta kwaszona, kiełbasy, konfitury, mięso konserwowane, produkty mleczne, mrożone owoce, napoje mleczne z przewagą mleka, oleje jadalne, owoce konserwowane, galaretki owocowe, potrawy na bazie ryb, ryby konserwowane, ryby nieżywe, sałatki owocowe, sałatki warzywne, sery, skorupiaki nieżywe, sosy mięsne, szynka, śledzie, tłuszcze jadalne, zwierzyzna łowna, żelatyna do celów spożywczych, żywność solona, kawa, herbata, ryż, cukier, aromaty i przyprawy do żywności, batony, biszkopty, budynie, bułki, chleb, ciasta, cukier, cukierki, czekolada, drożdże, enzymy do ciasta, grysiki, guma do żucia, herbata, kakao, żywność dla dzieci, wyroby z kakao, kasze spożywcze, keczup, lody spożywcze, majonezy, makarony, mąka spożywcza, miód, musztarda, napoje na bazie czekolady, napoje na bazie kakao, napoje na bazie kawy, ocet, ozdoby jadalne do ciast, paszety, przyprawy, pizze, potrawy na bazie mąki, ryż, słodczyce, sosy, sól kuchenna, wyroby cukiernicze, produkty zbożowe, rośliny zbożowe, produkty rolne, leśne, ogrodnicze, grzyby, świeże, korzenie spożywcze, kwiaty naturalne, owoce cytrusowe, owoce świeże, pożywienie dla kotów, psów i innych zwierząt, rośliny, ryby żywe, warzywa świeże, ziarno kawowe surowe, ziemniaki, zarodki, kiełki, zboże w ziarnach nieprzetworzone, skorupiaki żywe, artykuły biurowe, papier, czasopisma, nienaświetlone błony fotograficzne, środki higieniczne, wata, pieluszki, podpaski, papier toaletowy, fachowe doradztwo handlowe w zakresie organizacji sklepów i ich wyposażenia, obsługi informatycznej handlu, dystrybucja materiałów reklamowych związanych z prowadzeniem handlu, usługi zakresu informacji handlowej, informacji rynkowej, zdobywanie informacji niezbędnej dla prowadzenia handlu, badanie rynku, usługi związane z przenoszeniem przedsiębiorstw handlowych, reklamowanie, reklamy telewizyjne, radiowe, prasowe i wizualne w zakresie handlu, przyjmowanie i realizacja zleceń telefonicznychna realizację usług handlowych, wypożyczanie i wynajem: powierzchni handlowych, wyposażenia pomieszczeń handlowych, sklepów samoobsługowych, organizacja wystaw, pokazów handlowych i reklamowych, pokazów towarów, zarządzanie i pomoc w zarządzaniu przedsiębiorstwami handlowymi, zarządzanie zbiorami informacyjnymi z zakresu działalności handlowej, usługi w zakresie franchisingu polegające na dostarczeniu franczyzobiorcy pakietu franchisingowego, w tym licencji na używanie znaków towarowych, know-how oraz udzielenie pomocy w uruchomieniu i prowadzeniu punktu sprzedaży w ramach sieci franchisingowej, **39** transport za-



kupów, świadczenie usług pakowania specjalnego na życzenie i pakowania dla konkretnych celów, np. jubileusze, święta, dostarczanie zakupów w miejsce przeznaczenia, usługi związane z parkowaniem samochodów, usługi przewozowe dla klientów sklepów i ich rodzin, **41** opieka i miejsca zabaw dla dzieci, usługi w zakresie nauczania, kształcenia, rozrywki, działalności sportowej i kulturalnej przeznaczone dla klientów sklepów i ich rodzin podczas zakupów lub w czasie wolnym w przerwie między zakupami, kluby odnowy fizycznej dla klientów sklepów i ich rodzin podczas zakupów lub w czasie wolnym w przerwie między zakupami, **42** usługi projektowania opakowań i systemów pakowania dla handlu, usługi projektowe z zakresu obiektów handlowych i ich wyposażenia, w tym mebli, środków transportu, środków magazynowania, ukształtowania obiektów i stoisk handlowych, **43** kawiarnie i bary, usługi zaopatrzenia w żywność i napoje klientów sklepów i ich rodzin podczas zakupów lub w czasie wolnym w przerwie między zakupami, **44** salony fryzjerskie i kosmetyczne, usługi medyczne, higieniczne i kosmetyczne dla ludzi lub zwierząt przeznaczone dla klientów sklepów i ich rodzin podczas zakupów lub w czasie wolnym w przerwie między zakupami, **45** usługi bezpieczeństwa dla ochrony mienia i klientów sklepów i ich rodzin podczas zakupów lub w czasie wolnym w przerwie między zakupami, w szczególności monitoring parkingów oraz sklepów, usługi z zakresu dozoru obiektów handlowych w nocy i podczas pracy.

(111) **174191** (220) 2002 02 28 (210) 247103  
 (151) 2006 05 11 (441) 2002 09 09  
 (732) CAROLINA HERRERA, Ltd. (a Delaware corporation),  
 New York, US.  
 (540)



Kolor znaku: fioletowy, pomarańczowy, różowy  
 (531) 19.3, 19.7  
 (510), (511) **03** produkty perfumeryjne, olejki eteryczne, kosmetyki, mleczko kosmetyczne do ciała, kremy do twarzy i do ciała, mydła, żele do kąpieli i pod prysznic, talk kosmetyczny, lotiony do włosów i do ciała, dezodoranty osobiste.

(111) **174192** (220) 2002 04 11 (210) 249069  
 (151) 2006 05 11 (441) 2002 10 21  
 (732) Toshiba Solutions Corporation, Tokyo, JP.  
 (540) ClusterPerfect

(510), (511) **09** oprogramowanie komputerowe, zwłaszcza oprogramowanie klastrowe dla usprawnienia zdolności i możliwości serwerów.

(111) **174193** (220) 2002 04 19 (210) 249487  
 (151) 2006 05 30 (441) 2002 10 21  
 (732) „WA-PRO” Spółka z o.o., Warszawa, PL.  
 (540) fakturka  
 (510), (511) **09** komputerowe programy użytkowe dla firm.

(111) **174194** (220) 2002 04 19 (210) 249488  
 (151) 2006 05 30 (441) 2002 10 21  
 (732) „WA-PRO” Spółka z o.o., Warszawa, PL.  
 (540)

## WF-Fakturka

(531) 27.5  
 (510), (511) **09** komputerowe programy użytkowe dla firm.

(111) **174195** (220) 2002 05 24 (210) 250772  
 (151) 2006 05 10 (441) 2002 12 02

(732) „BAĆ-POL” Spółka z o.o., Rzeszów, PL.  
 (540)



Kolor znaku: jasno-niebieski, biały, ciemno-niebieski, zielono-niebieski, fioletowy, zielony, żółty, czerwony, jasno-brązowy  
 (531) 5.5, 6.19, 8.3, 27.5, 29.1  
 (510), (511) **29** produkty mleczne, masło.

(111) **174196** (220) 2002 05 24 (210) 250774  
 (151) 2006 05 10 (441) 2002 12 02  
 (732) „BAĆ-POL” Spółka z o.o., Rzeszów, PL.  
 (540)

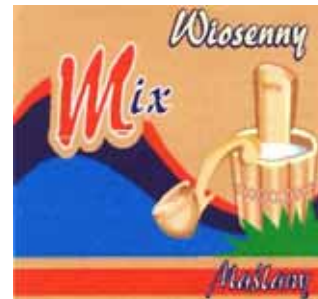

Kolor znaku: biały, niebieski, jasno-brązowy, czerwony, zielony, jasno-niebieski, ciemno-niebieski  
 (531) 8.3, 19.1, 27.5, 29.1  
 (510), (511) **29** masło, produkty mleczne.

(111) **174197** (220) 2002 07 19 (210) 253088  
 (151) 2006 05 23 (441) 2003 01 27  
 (732) GENERAL MOTORS CORPORATION, Detroit, US.  
 (540) HY-WIRE  
 (510), (511) **12** pojazdy silnikowe i części do nich.

(111) **174198** (220) 2002 08 05 (210) 253691  
 (151) 2006 04 27 (441) 2003 02 10  
 (732) TRANS GLOB INTERNATIONAL Irena Woźniak, Jaworzno, PL.  
 (540)



Kolor znaku: ciemnoniebieski, biały  
 (531) 1.5, 26.3, 26.4, 27.5, 29.1  
 (510), (511) **12** autobusy, autokary, samochody ciężarowe, samochody osobowe, samochody dostawcze, przyczepy, naczepy, alarmy antywłamaniowe do pojazdów, części zamienne do samochodów, **39** usługi dostarczania towarów, usługi informacji o transporcie i składowaniu, usługi przewożenia ładunków, usługi przewozu samochodami ciężarowymi, usługi przewozu samochodami dostawczymi, usługi pośrednictwa w transporcie, spedycja, usługi magazynowania, wynajmowanie magazynów, wynajmowanie garaży, wynajmowanie miejsc parkingowych, wypożyczanie samochodów.

(111) **174199** (220) 2002 08 08 (210) 253858  
 (151) 2006 04 18 (441) 2003 02 10



(732) Morning Glory Corporation, Seoul, KR.  
(540)

**morning glory** 

(531) 5.5, 27.5  
(510), (511) **16** papier, tektura, wyroby z papieru i/lub tektury, druki, materiały intrologatorskie, materiały fotograficzne, materiały piśmienne, kleje do materiałów piśmiennych i/lub do celów domowych, materiały przeznaczone dla artystów, pędzle malarskie, maszyny do pisania i sprzęt biurowy (z wyjątkiem mebli), materiały szkoleniowe i instruktażowe (z wyjątkiem aparatów), materiały z tworzyw sztucznych do pakowania, czcionki drukarskie, matryce.

(111) **174200** (220) 2002 08 08 (210) 253864  
(151) 2006 04 18 (441) 2003 02 10  
(732) Trader.com (Polska) Spółka z ograniczoną odpowiedzialnością, Warszawa, PL.  
(540)

**NIERUCHOMOŚCI**  
WARSZAWA I OKOLICE

Kolor znaku: żółty, biały, czerwony, granatowy  
(531) 27.5, 29.1  
(510), (511) **16** papier, tektura i wyroby z tych materiałów, nie ujęte w innych klasach, druki, ulotki, broszury, publikacje, książki, kalendarze, notesy, gazety czasopisma, katalogi, materiały piśmienne, materiały szkoleniowe i instruktażowe (z wyjątkiem aparatów), **35** usługi reklamowe, promocyjne i marketingowe, usługi w zakresie prenumeraty czasopism dla osób trzecich, usługi w zakresie organizowania wystaw i targów w celach handlowych, usługi w zakresie pośrednictwa w sprzedaży samochodów, **36** usługi związane z nieruchomością, **38** usługi w zakresie elektronicznej publikacji ogłoszeń, **39** usługi kolportażowe, **41** usługi wydawnicze, usługi w zakresie publikacji książek oraz tekstów innych, niż teksty reklamowe, usługi w zakresie publikacji elektronicznych on-line książek i periodyków, usługi reporterskie, usługi w zakresie organizowania konkursów i wystaw związanych z kulturą lub edukacją.

(111) **174201** (220) 2002 08 09 (210) 253884  
(151) 2006 04 18 (441) 2003 02 10  
(732) TFE J. M. Dymkowsky Spółka Jawna, Dzierżonów, PL.  
(540)

**raty.pl**

Kolor znaku: niebieski, czerwony  
(531) 26.1, 27.5, 29.1  
(510), (511) **16** broszury, czasopisma, kalendarze, katalogi, prospekty, torebki do pakowania, **35** usługi reklamowe, badanie rynku, rozpowszechnianie materiałów reklamowych, **36** prowadzenie agencji ściągania wierzytelności, doradztwo w sprawach finansowych, analizy, informacje i operacje finansowe, inwestycje kapitałowe, wycena i pośrednictwo w sprawach majątku nieruchomego, sponsorowanie i transakcje finansowe, transfer elektroniczny środków finansowych, tworzenie kapitałów, zarządzanie majątkiem.

(111) **174202** (220) 2002 08 20 (210) 254240  
(151) 2006 05 29 (441) 2003 02 24  
(732) La Senza Inc., Dorval, CA.  
(540) LS UOMO  
(510), (511) **25** odzież, obuwie i nakrycia głowy, wyroby pończosznicze, bielizna i akcesoria włączając: t-shirty, kamizelki, szlafroki, płasz-

cze kąpielowe, odzież wyjściowa, włączając eleganckie pidżamy, jednoczęściowe i dwuczęściowe kombinezony, legginsy z odpowiednio dobraną górą jak również dolne części garderoby z odpowiednio dobraną bluzką i topem, bielizna damska, pidżamy, koszule nocne, krótkie koszulki, majtki, biustonosze, halki, koszulko-majtki, pasy do pończoch, podwiązki, pończochy, rajstopy, pantofle domowe, opaski na głowę.

(111) **174203** (220) 2002 10 02 (210) 255832  
(151) 2006 06 06 (441) 2003 04 07  
(732) Compagnie Gervais Danone, - (société anonyme), Levallois-Perret, FR.  
(540)



Kolor znaku: pomarańczowy, beżowy, czerwony, biały, brązowy, niebieski, żółty  
(531) 3.1, 5.7, 8.1, 11.1, 27.5, 29.1  
(510), (511) **30** ciastka, produkty zbożowe, dania gotowe częściowo lub całkowicie zrobione z wyrobów piekarniczych, sucharki, herbatniki (słodkie lub słone), wafle, wafle naleśnikowe, wszystkie te produkty zwykle i/lub z polewą i/lub nadziewane i/lub aromatyzowane, słone lub słodkie przekąski z herbatników, wyrobów piekarniczych, ciasta, rzadkiego ciasta, wyroby cukiernicze.

(111) **174204** (220) 2002 10 10 (210) 256133  
(151) 2006 04 27 (441) 2003 04 22  
(732) TITANEX Sp. z o.o., Białystok, PL.  
(540) BUGSY  
(510), (511) **09** urządzenia do gier komputerowych i telewizyjnych, mechanizmy i automaty wrzutowe, części i oprzyrządowanie do wyżej wymienionych; programy i oprogramowanie do gier, gry komputerowe i telewizyjne, **28** gry elektroniczne inne niż telewizyjne, gry automatyczne inne niż na żetony oraz inne niż telewizyjne, gry towarzyskie, zabawki, urządzenia do gier elektronicznych innych niż telewizyjne, urządzenia służące rozrywce nie zawarte w innych klasach, **41** usługi związane z organizowaniem i prowadzeniem salonów gier, kasyn, dyskotek, sal kinowych, klubów edukacyjnych i rozrywkowych nocnych klubów, organizowanie spektakli teatralno-widowiskowych, organizowanie imprez i obozów sportowych, rekreacyjnych i turystycznych, organizowanie loterii, konkursów edukacyjnych i rozrywkowych, wypożyczanie sprzętu sportowego i turystycznego, za wyjątkiem pojazdów, **42** usługi w zakresie projektowania programów komputerowych, konserwacja, aktualizacja powielanie oprogramowania.

(111) **174205** (220) 2002 11 07 (210) 257182  
(151) 2006 06 06 (441) 2003 05 19  
(732) „DAKAR” Spółka z o.o., Krasne, PL.  
(540) DAKAR  
(510), (511) **03** preparaty do mycia i konserwacji karoserii oraz tapicerki, kosmetyki samochodowe, **27** dywaniki samochodowe, **37** obługa, naprawy, przeglądy i tuning oraz mycie samochodów.

(111) **174206** (220) 2002 11 12 (210) 257403  
(151) 2006 06 19 (441) 2003 05 19  
(732) Citigroup Inc., a Delaware Corporation, Nowy Jork, US.  
(540) CITILIQUIDITY  
(510), (511) **36** usługi finansowe, usługi bankowe, usługi w zakresie kart kredytowych, usługi w zakresie spraw monetarnych, ubezpieczeń i spraw związanych z nieruchomością, usługi brokerskie i inwestycyjne dotyczące papierów wartościowych i funduszy wzajemnych, usługi w zakresie zarządzania i udzielania informacji na temat inwestycji.

(111) **174207** (220) 2002 11 12 (210) 257404  
 (151) 2006 06 19 (441) 2003 05 19  
 (732) Citigroup Inc., a Delaware Corporation, Nowy Jork, US.  
 (540) CITIPLYNNOŚCIOWY  
 (510), (511) **36** usługi finansowe, usługi bankowe, usługi w zakresie kart kredytowych, usługi w zakresie spraw monetarnych, ubezpieczeń i spraw związanych z nieruchomościami, usługi brokerskie i inwestycyjne dotyczące papierów wartościowych i funduszy wzajemnych, usługi w zakresie zarządzania i udzielania informacji na temat inwestycji.

(111) **174208** (220) 2002 12 02 (210) 258321  
 (151) 2006 04 26 (441) 2003 06 16  
 (732) Kursa Anna, Szczecin, PL.; Kursa Norbert Mateusz, Szczecin, PL.  
 (540)



Kolor znaku: czarny, czerwony, biały  
 (531) 26.1, 27.5, 29.1  
 (510), (511) **09** kasyety wideo nagrane, kasyety wideo z gramami, dyski kompaktowe audio-wideo nagrane, dyski magnetyczne nagrane, dyski optyczne nagrane, dyskietki zapisane, taśmy magnetyczne nagrane, taśmy wideo nagrane, kompaktowe odtwarzacze płyt, odtwarzacze kaset, gry działające wyłącznie z odbiornikiem telewizyjnym, urządzenia do czyszczenia dysków nagranych dźwiękiem, kaski ochronne dla uprawiania sportu, daszki do osłony oczu, okulary przeciwsłoneczne, okulary ochronne do uprawiania sportu, łańcuszki do okularów, etui na okulary, maski do nurkowania, **25** bielizna osobista, chusty, bandany na szyję, nakrycia głowy, odzież gimnastyczna i sportowa, odzież z dzianiny, ubrania z dżerseju, bluzki koszulowe, kamizelki, koszule, kurtki wełniane lub futrzane z kapturem, marynarki, odzież jeansowa, odzież wodoodporna, odzież z imitacji skóry, odzież ze skóry, płaszcze, pulowery, skarpetki, spodnie, spódnice, stroje plażowe i kąpielowe, sukienki, swetry, szale, szaliki, środki do butów antypoślizgowe, T-shirty, buty, sandały, obuwie sportowe, obuwie gimnastyczne, obuwie plażowe, espadryle, śniegowce, **28** buty do rolek, buty do wrotek, sprzęt sportowy, artykuły sportowe i gimnastyczne nie ujęte w innych klasach, gry elektroniczne inne niż telewizyjne, gry planszowe, gwizdki myśliwskie, karty do gry w bingo, karty do gry, kulki do gry, latawce, łuki do strzelania, sprzęt wędkarski, zabawki.

(111) **174209** (220) 2002 12 05 (210) 258394  
 (151) 2006 05 08 (441) 2003 06 16  
 (732) Przedsiębiorstwo Produkcyjno-Handlowo-Uslugowe „KAROL”- Ewa Brodawka, Strzakły, PL.  
 (540)



Kolor znaku: szaro-niebieski, jasnoczerwony, beżowy, czarny  
 (531) 3.4, 27.5, 29.1  
 (510), (511) **29** wyroby wędliniarskie, konserwy mięsne, pasztety.

(111) **174210** (220) 2002 12 23 (210) 259265  
 (151) 2006 06 06 (441) 2003 06 30  
 (732) GRUPA LOTOS S.A., Gdańsk, PL.  
 (540) GRUPA LOTOS  
 (510), (511) **01** siarka, wodór, plastyfikatory naftowe, płyny: hamulcowe, hydrauliczne, do chłodziw samochodowych, chłodziwa, środki antyroszeniowe, konserwujące listwy, uszczelki gumowe,

ekstrakt furfurolowy do produkcji zmiękczaczy w przemyśle, dodatki chemiczne do paliw, dodatki detergentowe do paliw, produkty petrochemiczne: alkohole, glikole, ketony, dieny, olefiny, poliolefiny, etery, preparaty odmrażające do szyb, **02** środki antykorozyjne, **03** płyny do spryskiwaczy, płyny pielęgnacyjne do samochodów, płyny do czyszczenia tapicerki, **04** smary, oleje napędowe, opałowe, podstawowe, oleje przemysłowe, przekładniowe, hydrauliczne, hydrauliczno-przekładniowe, sprężarkowe, turbinowe, maszynowe, żeglugowe, do farb graficznych, do konserwacji: murów, skór, tkanin, ułatwiające wyjmowanie z formy, zwilżające, smarowe, specjalne, oleje do silników benzynowych i wysokoprężnych: mineralne, pół-syntetyczne, syntetyczne, oleje do silników sprzętu ogrodniczego, mikrociągników i kultywatorów, sprzętu rolniczego i drogowego oraz małych urządzeń pomocniczych, gazy techniczne: propan, butan, gaz płynny propan-butan, komponenty benzynowe, benzyna, paliwa, biopaliwa, paliwo lotnicze i żeglugowe, paliwo bunkrowe, gaz parafinowy, parafina, wosk, **19** asfalt drogowy, asfalt przemysłowy, asfalt do preparowania lepiszczy, asfalt przemysłowy izolacyjny, asfalty i elastomeroasfalty modyfikowane, lepiszcze elastomerowo-asfaltowe, lepek asfaltowy, smoły, bitumy, materiały do budowy i pokrywania dróg, roztwory i emulsje bitumów asfaltowych, **20** zamknięcia niemetalowe do butelek, kanistrów, pojemników, **21** butelki, kanistry, pojemniki niemetalowe do cieczy, **35** analiza kosztów, badanie rynku, doradztwo handlowe, dystrybucja materiałów reklamowych, badania i doradztwo w zakresie działalności gospodarczej, reklama i promocja wyrobów, usługi hurtowni: paliw, olejów i wszelkich akcesoriów samochodowych oraz sklepów na stacjach paliwowych w zakresie towarów: artykułów spożywczych, przemysłowych, papierniczych, czasopism, książek, map, atlasów samochodowych oraz innych artykułów powszechnego użytku, prowadzenie ksiąg, rachunkowość, przygotowywanie zeznań podatkowych, **36** wynajem, dzierżawa, kupno, sprzedaż, wycena nieruchomości, transfer elektroniczny środków finansowych, **37** usługi motoryzacyjne prowadzone na stacjach paliwowych, usługi remontowe, naprawcze i konserwacyjne: maszyn, urządzeń, instalacji, urządzeń transportowych i taboru kolejowego, usługi w zakresie kapitałowej działalności inwestycyjnej, usługi budowlane, wykończeniowe, wykonywanie instalacji: elektrycznych, hydraulicznych, gazowych, instalowanie, naprawa i konserwacja: telefonów, komputerów, budowa stacji paliw, asfaltowanie, **38** usługi w zakresie łączności: radiofonicznej, telefonicznej, telegraficznej, telefonii komórkowej i poprzez internet, przesyłanie danych przy pomocy terminali komputerowych, sieci światłowodów, przesyłanie informacji tekstowej i obrazowej przy pomocy komputera, poczta elektroniczna, usługi w zakresie zapewnienia dostępu do łączności internetowej, przekaz satelitarny, łączność, **39** dystrybucja paliw, olejów, przesyłek, holowanie, transport kolejowy, drogowy, rzeczny, rurociągowy, morski, przeładunek i załadunek, magazynowanie, składowanie i przechowywanie towarów, wynajmowanie samochodów osobowych i pojazdów transportowych, przewóz osób, dystrybucja energii elektrycznej, ciepłej (para wodna i gorąca woda), wody zdemineralizowanej i wody pitnej, **40** oczyszczanie ścieków, powietrza, utylizacja odpadów i surowców wtórnych, przetwarzanie ropy naftowej, wytwarzanie energii elektrycznej, ciepłej (para wodna i gorąca woda), wody zdemineralizowanej i wody pitnej, obróbka metali, **41** organizowanie promocyjnych imprez sportowych, rozgrywek i zawodów sportowych, organizowanie i prowadzenie konferencji, kongresów, seminariów, sympozjów, wystaw, działalność dydaktyczna i szkoleniowa, tłumaczenia, **42** usługi w zakresie badań naukowych i technologicznych, a także projektowanie konieczne do świadczenia powyższych usług, analiza chemiczna, przemysłowa, usługi badawcze, projektowanie i rozwój sprzętu i programów komputerowych, doradztwo w sprawach sprzętu komputerowego, programowanie, wypożyczanie i aktualizacja oprogramowania komputerowego i baz danych, programowanie komputerów, usługi prawnicze oraz w zakresie ochrony własności przemysłowej i intelektualnej, usługi projektowe i projektowanie stacji paliw, **43** usługi gastronomiczne na stacjach paliwowych, bary szybkiej obsługi, restauracje samoobsługowe, restauracje, usługi hotelarskie, **45** usługi związane z ochroną osób i mienia, ochrona obiektów przemysłowych.

(111) **174211** (220) 2003 01 16 (210) 259794  
 (151) 2006 06 08 (441) 2003 07 28  
 (732) Oficyna Wydawnicza „PRESS-MEDIA” Roman Oraczewski, Mielec, PL.

(540)

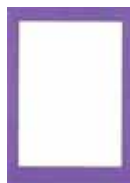

Kolor znaku: biały, czarny, fioletowy

(531) 26.4.7, 29.1.5

(510), (511) **16** krzyżówki, książki z krzyżówkami i zadaniami szara-dziarskimi.(111) **174212** (220) 2003 01 16 (210) 259796

(151) 2006 06 08 (441) 2003 07 28

(732) Oficyna Wydawnicza „PRESS-MEDIA” Roman Oraczewski, Mielec, PL.

(540)



Kolor znaku: biały, czarny, granatowy

(531) 26.4.7, 29.1.11

(510), (511) **16** krzyżówki, książki z krzyżówkami i zadaniami szara-dziarskimi.(111) **174213** (220) 2003 02 07 (210) 260715

(151) 2006 04 28 (441) 2003 08 11

(732) WYDAWNICTWO STEINBORN Spółka Jawna, Gdynia, PL.

(540)

**POMORSKIE**  
**Anonse**  
Gazeta Bezpłatnych Ogłoszeń

Kolor znaku: czarny, szary, czerwony, żółty

(531) 27.5.1, 29.1.1, 29.1.2, 29.1.8

(510), (511) **16** afisze, atlasy, broszury, wydruki na nośniku papierowym stanowiące wizualizację internetowej witryny ogłoszeniowej, fotografie, litografie, kolaże fotograficzne i video graficzne, kalendarze, terminarze, rysunki, kalki techniczne, przeźrocza, koperty, papeterie, książki, papiery firmowe, wydruki komputerowe, prospekty, kartki, kartoteki, pamiątkarskie gadzety z papieru i celulozy, **35** agencje reklamowe, marketingowe i informacji handlowej i usługowej, gromadzenie i dystrybucja dla potrzeb osób trzecich materiałów reklamowych i ofertowych, opracowywanie (redagowanie) tekstów publicystycznych dla potrzeb reklamowych, powielanie dokumentacji, organizowanie i prowadzenie pokazów i ekspozycji materiałów reklamowych, zarządzanie zbiorami informatycznymi dla potrzeb osób trzecich, prowadzenie biur redakcyjnych dla potrzeb osób trzecich w oparciu o wydawniczą i internetową witrynę ogłoszeniową, usługi administrowania wystawami, ekspozycjami i podobnymi obiektami użyteczności zbiorowej, usługi w zakresie poszukiwania i dostarczania osobom trzecim informacji specjalistycznych związanych z działalnością komercyjną lub gospodarczą w odległych lub rozproszonych bazach danych komputerowych i w internetowych, **38** przesyłanie wiadomości, informacji oraz ofert towarowo-usługowych za pośrednictwem poczty elektronicznej i internetu.

(111) **174214** (220) 2003 02 19 (210) 261192

(151) 2006 04 03 (441) 2003 08 25

(732) TERMA Zenon, Artur i Dariusz Szymaniuk Sp. j., Słupsk, PL.

(540)



Kolor znaku: czerwony, czarny, biały

(531) 26.4.2, 27.5.17, 29.1.1

(510), (511) **06** drzwi, ościeżnice metalowe.(111) **174215** (220) 2003 02 19 (210) 261220

(151) 2006 04 05 (441) 2003 08 25

(732) Colgate-Palmolive Company, New York, US.

(540)



Kolor znaku: czerwony, biały, ciemnoniebieski, jasnoniebieski, żółty

(531) 25.1.15, 27.5.17, 29.1.1

(510), (511) **03** pasty do zębów.(111) **174216** (220) 2003 02 19 (210) 261221

(151) 2006 04 03 (441) 2003 08 25

(732) Colgate-Palmolive Company, New York, US.

(540)



Kolor znaku: czerwony, biały, jasnozielony, ciemnozielony, niebieski, żółty i odcienie, srebrny

(531) 5.5.23, 5.7.12, 25.1.15, 27.5.17, 29.1.1

(510), (511) **03** pasty do zębów.(111) **174217** (220) 2003 02 19 (210) 261223

(151) 2006 04 03 (441) 2003 08 25

(732) Colgate-Palmolive Company, New York, US.

(540)



(531) 2.1.25, 2.9.10

(510), (511) **03** pasty do zębów i płukanki do ust.(111) **174218** (220) 2003 02 28 (210) 261635

(151) 2006 04 24 (441) 2003 09 08

(732) DaimlerChrysler Corporation, Auburn Hills, US.

(540) RENEGADE

(510), (511) **12** pojazdy silnikowe i zawarte w klasie 12 części do pojazdów silnikowych.(111) **174219** (220) 2003 03 11 (210) 262120

(151) 2006 04 06 (441) 2003 09 22



(732) AN Spółka z ograniczoną odpowiedzialnością, Sosnowiec, PL.  
(540)



Kolor znaku: czarny, jasnobrązowy

(531) 2.7.15, 5.3.4, 27.5.5, 29.1.7

(510), (511) **29** chrupki owocowe, chrupki ziemniaczane, daktyle, dżemy, grzyby konserwowane, hummus, kapusta kwaszona, kompot, koncentrat pomidorowy, marmolada, masło arachidowe, masło czekoladowe, masło kakaowe, miąższ owoców, masło z orzechów kokosowych, migdały spreparowane, mrożone owoce, oleje jadalne, orzechy spreparowane, owoce kandyzowane, owoce konserwowane w alkoholu, owoce konserwowane, owoce lukrowane, owoce puszkowane, chipsy owocowe, galaretki owocowe, przecier pomidorowy, pyłki kwiatowe jako żywność, rodzynki, sałatki owocowe, rośliny strączkowe konserwowane, sałatki warzywne, skórki owocowe, soki roślinne do gotowania, tahini, tofu, tłuszcze jadalne, warzywa gotowane, warzywa konserwowane, warzywa puszkowane, warzywa suszone, wiórki kokosowe, zioła ogrodowe konserwowane, zupy, **30** bułki, chałwa, chipsy, chleb, ciasta, enzymy do ciast, herbata, herbatniki, kakao, kasze spożywcze, kawa, krakersy, kukurydza prażona, makarony, mąka spożywcza, melasa, muesli, musztarda, ocet, pasta migdałowa, płatki zbożowe, przyprawy, ryż, słodycze, sosy, sosy pomidorowe, sosy sałatkowe, wyroby cukiernicze, wyroby kakaowe, żywność (na bazie mąki), **32** aperitify bezalkoholowe, koktajle bezalkoholowe, napoje bezalkoholowe, nektary owocowe, soki owocowe, soki warzywne, syropy do napojów, **35** sprzedaż hurtowa i detaliczna, **39** pakowanie produktów i towarów, dostarczanie towarów, **43** działalność gastronomiczna i restauracyjna.

(111) **174220** (220) 2003 03 12 (210) 262154

(151) 2006 04 19 (441) 2003 09 22

(732) HM Publishers Holdings Limited, Basingstoke, GB.

(540) MACMILLAN

(510), (511) **09** taśmy filmowe naświetlone, filmy rysunkowe, taśmy filmowe, filmy, nagrania magnetyczne, nagrania optyczne, nagrania magneto-optyczne, nagrania monolityczne, książki i publikacje elektroniczne, gry elektroniczne, elektryczne oraz wideo urządzenia i przyrządy rozrywkowe, dyski i publikacje multimedialne, nagrania multimedialne, dyski kompaktowe tylko do odczytu (CD-ROM), dyski kompaktowe, publikacje i nagrania na interaktywnych dyskach kompaktowych, dyski do odczytu laserowego, publikacje i dyski wizyjne, oprogramowanie do komputerów, programy komputerowe, nagrania cyfrowe, nośniki do rejestracji dźwięków, obrazów, danych oraz informacji, urządzenia i przyrządy do nagrywania i odtwarzania dźwięków, obrazów, danych oraz informacji, kasety audio, kasety wideo, interaktywne dyski kompaktowe, zapisywalne dyski kompaktowe, części i akcesoria do wymienionych towarów, **16** druki, książki, publikacje, komiksy, śpiewniki, czasopisma, okólniki, gazety, periodyki, żurnale, katalogi, podręczniki, mapy, pamflety, ulotki, plakaty, materiały piśmienne, etykiety, sprzęt biurowy, materiały, urządzenia i przyrządy kreślarskie i malarskie, przyrządy do pisania, materiały, urządzenia oraz przyrządy szkoleniowe i instruktażowe, materiały introligatorskie, okładki książek, zakładki do książek, przenośne zestawy drukarskie, krzywki, obrazy, materiały fotograficzne, ryciny, rysunki, kalendarze, części i akcesoria do wymienionych towarów, **41** usługi edukacyjne, usługi z zakresu rozrywki, usługi z zakresu działalności wydawniczej, publikowanie książek, czasopism, żurnali, periodyków, opowiadań, podręczników, tekstów, oprogramowania do komputerów, usługi z zakresu elektronicznej oraz multimedialnej publikacji programów komputerowych, nagrań audio, nagrań wideo, nagrań audiowizualnych, nagrań multimedialnych i nagrań elektronicznych, organizowanie i zarządzanie konferencjami, seminariami, wystawami oraz sympozjami.

(111) **174221** (220) 1998 06 03 (210) 187862

(151) 2006 03 16

(732) Poznańska Palarnia Kawy „ASTRA” Spółka z o.o., Poznań, PL.  
(540)



Kolor znaku: niebieski, biały, brązowy, żółty, brązowo-biało-pomarańczowy

(531) 2.3, 5.5, 5.7, 27.5, 29.1

(510), (511) **30** kawa naturalna, ekstrakty kawy, modyfikacje kawy naturalnej, namiastki kawy.

(111) **174222** (220) 1999 05 20 (210) 202141

(151) 2006 04 14

(732) Belvedere S.A., Beaune, FR.

(540) GALILEO

(510), (511) **32** piwo, wody mineralne i gazowane oraz inne napoje bezalkoholowe, napoje owocowe i soki owocowe, syropy i inne produkty do produkcji napojów, **33** napoje alkoholowe (z wyjątkiem piwa).

(111) **174223** (220) 1999 05 20 (210) 202147

(151) 2006 04 14

(732) Belvedere S.A., Beaune, FR.

(540) PUSHKIN

(510), (511) **32** piwo, wody mineralne i gazowane oraz inne napoje bezalkoholowe, napoje owocowe i soki owocowe, syropy i inne produkty do produkcji napojów, **33** napoje alkoholowe (z wyjątkiem piwa).

(111) **174224** (220) 1999 05 20 (210) 202154

(151) 2006 04 14

(732) Belvedere S.A., Beaune, FR.

(540)



Kolor znaku: czerwony, żółty, czarny

(531) 1.3, 2.1, 17.5, 19.7, 27.5, 29.1

(510), (511) **33** napoje alkoholowe (z wyjątkiem piwa).

(111) **174225** (220) 2001 03 23 (210) 233329

(151) 2006 04 14

(732) Wydawnictwo FORMAT-AB Tomasz Majchrowski, Hanna Elżbieta Majchrowska s.c., Warszawa, PL.; Anna Majchrowska, Warszawa, PL.

(540)

**FORMAT-AB**

(531) 26.4, 27.5

(510), (511) **16** czasopisma, książki, **41** usługi wydawnicze.

(551) wspólne prawo ochronne



(111) **174226** (220) 2001 11 08 (210) 242645  
 (151) 2006 04 27 (441) 2002 05 20  
 (732) Societe des Produits Nestle S.A., Vevey, CH.  
 (540) Jarzynka  
 (510), (511) **29** konserwowane, suszone i gotowane warzywa,  
**30** sosy przyprawowe, przyprawy.

(111) **174227** (220) 2002 12 17 (210) 258920  
 (151) 2006 06 23 (441) 2003 06 30  
 (732) „MARCATO” Spółka z ograniczoną odpowiedzialnością,  
 Rzakta, PL.  
 (540)



Kolor znaku: czerwony, zielony, biały  
 (531) 26.4.2, 26.4.7, 27.5.5, 29.1.1, 29.1.3  
 (510), (511) **16** opakowania z folii z tworzyw sztucznych.

(111) **174228** (220) 2003 01 23 (210) 260078  
 (151) 2006 06 19 (441) 2003 07 28  
 (732) Agencja Reklamowa STUDIO P Andrzeja Pągowskiego,  
 Warszawa, PL.  
 (540)



Kolor znaku: biały, niebieski, czerwony  
 (531) 24.13.9, 24.13.25, 26.4.1, 27.5.1, 29.1.1, 29.1.4  
 (510), (511) **35** reklamy.

(111) **174229** (220) 2003 01 30 (210) 260413  
 (151) 2006 06 19 (441) 2003 08 11  
 (732) P.H.U. IMITZ Zbigniew Bączek, Złocieniec, PL.  
 (540)

**ZULU**

Kolor znaku: czerwony, czarny, biały  
 (531) 25.5.17, 27.5.2, 27.5.5, 29.1.1  
 (510), (511) **35** usługi w zakresie prowadzenia sklepu i hurtowni  
 z odzieżą.

(111) **174230** (220) 2003 02 05 (210) 260610  
 (151) 2006 06 08 (441) 2003 08 11  
 (732) POLSKI KONCERN NAFTOWY ORLEN Spółka Akcyjna,  
 Płock, PL.

(540) ZAWSZE, GDY NAS POTRZEBUJESZ  
 (510), (511) **01** produkty przerobu ropy naftowej, produkty i półprodukty ropopochodne (rafineryjne i petrochemiczne), węglowodory nasycone i nienasycone typu olefinowego i dienowego oraz ich polimery, propan, etylen, propylen, polietylen, polipropylen, butadien, benzen, toluen, frakcja etylobenzenowa, frakcje C4, frakcje C5, węglowodory C9 i wyższe, fenol, aceton, kumen, rozpuszczalniki, aromaty, glikole etylenowe, tlenek etylenu, eter, siarka, siarkowodór, chemiczne substancje, wodór i gazy wodorowe, dodatki do paliw, smarów, gazy do celów przemysłowych, oleje do rozdzielania, płyny niskozamarzające, płyny hamulcowe, nieprzetworzone tworzywa

szuczne, **04** paliwa, gazy płynne, benzyny silnikowe, oleje napędowe, oleje opałowe, oleje przemysłowe, oleje silnikowe, parafina, paliwa silnikowe, lotnicze, koks, naftowy, ksyleny, smary, **06** rury, zbiorniki, rurociągi, towary z metali nieszlachetnych nie ujęte w innych klasach, budowlane materiały metalowe, metalowe konstrukcje budowlane, metalowe instalacje przemysłowe do wytwarzania produktów chemicznych a mianowicie paliw stałych, ciekłych i gazowych, **07** maszyny, obrabiarki, pompy, sprężarki, urządzenia, sprzęt i aparatura do wytwarzania produktów rafineryjnych i petrochemicznych, silniki, mechanizmy sprzęgania i napędu, **09** aparatura kontrolno-pomiarowa i wyposażenie elektryczne do wytwarzania produktów rafineryjnych i petrochemicznych, urządzenia do przekazywania informacji telekomunikacyjnych i informatycznych, urządzenia alarmowe, dystrybutory paliwa silnikowego dla stacji obsługi, **11** urządzenia do oświetlania, ogrzewania, wytwarzania pary, chłodzenia, suszenia wentylacji, zasilania wodą i do celów sanitarnych, **16** materiały szkoleniowe i instruktażowe, materiały z tworzyw sztucznych do pakowania (nie ujęte w innych klasach), folia polipropylenowa do pakowania, **17** tworzywa sztuczne w formie wyciśniętej stosowane w produkcji, folie z tworzywa sztucznego inne niż do pakowania, folia polipropylenowa inna niż do pakowania, półprzetworzone tworzywa sztuczne, **19** asfalt, bitum, smoła, **35** usługi w zakresie reklamy, usługi w zakresie agencji importowo-eksportowej zajmujących się sprzedażą paliw, olejów, produktów chemicznych, usługi w zakresie zarządzania, czynności biurowych.

(111) **174231** (220) 2003 03 11 (210) 262111  
 (151) 2006 04 19 (441) 2003 09 22  
 (732) OPEN OFFICE POLSKA Sp. z o.o., Warszawa, PL.  
 (540)

**OpenOfficePL**

Kolor znaku: czarny, granatowy, biały, czerwony  
 (531) 26.4.1, 27.5.9, 29.1.13  
 (510), (511) **09** programy komputerowe, **42** projektowanie oprogramowania komputerowego.

(111) **174232** (220) 2003 03 20 (210) 262515  
 (151) 2006 06 20 (441) 2003 09 22  
 (732) RPM J.Jankowski, S.Siedlik, Tarnów, PL.  
 (540)

**RPM**

Kolor znaku: żółty, niebieski  
 (531) 26.4.9, 27.5.1, 29.1.12  
 (510), (511) **35** agencyjna działalność reklamowa, produkcja reklam radiowych, komunikatów reklamowych, **41** produkcja audycji muzycznych, jingle.

(111) **174233** (220) 2003 03 27 (210) 262797  
 (151) 2006 03 29 (441) 2003 10 06  
 (732) „POMORSKA FABRYKA DROŻDŻY POLMOS” S.A., Tczew, PL.  
 (540)



Kolor znaku: biały, zielony  
 (531) 5.3.6, 26.1.2, 29.1.3  
 (510), (511) **30** drożdże, zaczyn drożdżowy, drożdże piekarnicze, drożdże do celów nie leczniczych, enzymy do ciast, esencje do artykułów żywnościowych.

(111) **174234** (220) 2003 03 31 (210) 262947  
 (151) 2006 04 10 (441) 2003 10 06  
 (732) „ZIAJA Ltd” Zakład Produkcji Leków Sp. z o.o.,  
 Gdańsk-Matarnia, PL.  
 (540)

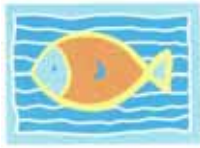

Kolor znaku: biały, niebieski, jasnoniebieski, brązowy, żółty  
 (531) 3.9.1, 25.7.20, 26.4.2, 26.11.3, 29.1.14  
 (510), (511) **03** produkty kosmetyczne do pielęgnacji dzieci i niemowląt: środki do mycia i pielęgnacji włosów, środki do pielęgnacji ciała, kremy, balsamy, mleczka, emulsje, maści kosmetyczne, kremy przeciw odparzeniom dla dzieci i niemowląt, olejki i oliwki do pielęgnacji ciała, mydła i preparaty kosmetyczne do kąpieli, środki do czyszczenia zębów i pielęgnacji jamy ustnej dla dzieci, chusteczki nasączone płynami kosmetycznymi, kremy przeciw rozstępom, **05** produkty kosmetyczne o działaniu leczniczym dla dzieci i niemowląt, lecznicze środki do czyszczenia zębów i pielęgnacji jamy ustnej dla dzieci, produkty higieniczne.

(111) **174235** (220) 2003 03 31 (210) 262948  
 (151) 2006 04 10 (441) 2003 10 06  
 (732) „ZIAJA Ltd” Zakład Produkcji Leków Sp. z o.o.,  
 Gdańsk-Matarnia, PL.  
 (540)



Kolor znaku: biały, niebieski, jasnoniebieski, żółty, brązowy  
 (531) 3.7.6, 25.7.20, 26.4.2, 26.11.3, 29.1.14  
 (510), (511) **03** produkty kosmetyczne do pielęgnacji dzieci i niemowląt: środki do mycia i pielęgnacji włosów, środki do pielęgnacji ciała, kremy, balsamy, mleczka, emulsje, maści kosmetyczne, kremy przeciw odparzeniom dla dzieci i niemowląt, olejki i oliwki do pielęgnacji ciała, mydła i preparaty kosmetyczne do kąpieli, środki do czyszczenia zębów i pielęgnacji jamy ustnej dla dzieci, chusteczki nasączone płynami kosmetycznymi, kremy przeciw rozstępom, **05** produkty kosmetyczne o działaniu leczniczym dla dzieci i niemowląt, lecznicze środki do czyszczenia zębów i pielęgnacji jamy ustnej dla dzieci, produkty higieniczne.

(111) **174236** (220) 2003 03 31 (210) 262949  
 (151) 2006 04 10 (441) 2003 10 06  
 (732) „ZIAJA Ltd” Zakład Produkcji Leków Sp. z o.o.,  
 Gdańsk-Matarnia, PL.  
 (540)



Kolor znaku: jasnoniebieski, biały, zielony, czerwony, żółty  
 (531) 5.5.3, 26.4.2, 29.1.15  
 (510), (511) **03** produkty kosmetyczne do pielęgnacji dzieci i niemowląt: środki do mycia i pielęgnacji włosów, środki do pielęgnacji ciała, kremy, balsamy, mleczka, emulsje, maści kosmetyczne, kremy przeciw odparzeniom dla dzieci i niemowląt, olejki i oliwki do pielęgnacji ciała, mydła i preparaty kosmetyczne do kąpieli, środki do czyszczenia zębów i pielęgnacji jamy ustnej dla dzieci, chusteczki nasączone płynami kosmetycznymi, kremy przeciw rozstępom, **05** produkty kosmetyczne o działaniu leczniczym dla dzieci i niemowląt,

lecznicze środki do czyszczenia zębów i pielęgnacji jamy ustnej dla dzieci, produkty higieniczne.

(111) **174237** (220) 2003 03 31 (210) 262950  
 (151) 2006 04 10 (441) 2003 10 06  
 (732) „ZIAJA Ltd” Zakład Produkcji Leków Sp. z o.o.,  
 Gdańsk-Matarnia, PL.  
 (540)



Kolor znaku: jasnoniebieski, brązowy, żółty, niebieski  
 (531) 3.5.9, 5.7.13, 26.4.2, 29.1.14  
 (510), (511) **03** produkty kosmetyczne do pielęgnacji dzieci i niemowląt: środki do mycia i pielęgnacji włosów, środki do pielęgnacji ciała, kremy, balsamy, mleczka, emulsje, maści kosmetyczne, kremy przeciw odparzeniom dla dzieci i niemowląt, olejki i oliwki do pielęgnacji ciała, mydła i preparaty kosmetyczne do kąpieli, środki do czyszczenia zębów i pielęgnacji jamy ustnej dla dzieci, chusteczki nasączone płynami kosmetycznymi, kremy przeciw rozstępom, **05** produkty kosmetyczne o działaniu leczniczym dla dzieci i niemowląt, lecznicze środki do czyszczenia zębów i pielęgnacji jamy ustnej dla dzieci, produkty higieniczne.

(111) **174238** (220) 2003 03 31 (210) 262951  
 (151) 2006 04 10 (441) 2003 10 06  
 (732) „ZIAJA Ltd” Zakład Produkcji Leków Sp. z o.o.,  
 Gdańsk-Matarnia, PL.  
 (540)



Kolor znaku: jasnoniebieski, brązowy, żółty, biały  
 (531) 3.9.1, 26.4.2, 29.1.14  
 (510), (511) **03** produkty kosmetyczne do pielęgnacji dzieci i niemowląt: środki do mycia i pielęgnacji włosów, środki do pielęgnacji ciała, kremy, balsamy, mleczka, emulsje, maści kosmetyczne, kremy przeciw odparzeniom dla dzieci i niemowląt, olejki i oliwki do pielęgnacji ciała, mydła i preparaty kosmetyczne do kąpieli, środki do czyszczenia zębów i pielęgnacji jamy ustnej dla dzieci, chusteczki nasączone płynami kosmetycznymi, kremy przeciw rozstępom, **05** produkty kosmetyczne o działaniu leczniczym dla dzieci i niemowląt, lecznicze środki do czyszczenia zębów i pielęgnacji jamy ustnej dla dzieci, produkty higieniczne.

(111) **174239** (220) 2003 03 31 (210) 262952  
 (151) 2006 04 10 (441) 2003 10 06  
 (732) „ZIAJA Ltd” Zakład Produkcji Leków Sp. z o.o.,  
 Gdańsk-Matarnia, PL.  
 (540)



Kolor znaku: jasnoniebieski, biały, brązowy, żółty, niebieski  
 (531) 1.3.2, 3.4.11, 26.4.2, 29.1.14  
 (510), (511) **03** produkty kosmetyczne do pielęgnacji dzieci i niemowląt: środki do mycia i pielęgnacji włosów, środki do pielęgnacji ciała, kremy, balsamy, mleczka, emulsje, maści kosmetyczne, kremy przeciw odparzeniom dla dzieci i niemowląt, olejki i oliwki do pie-

łęgnacji ciała, mydła i preparaty kosmetyczne do kąpieli, środki do czyszczenia zębów i pielęgnacji jamy ustnej dla dzieci, chusteczki nasączone płynami kosmetycznymi, kremy przeciw rozstępom, **05** produkty kosmetyczne o działaniu leczniczym dla dzieci i niemowląt, lecznicze środki do czyszczenia zębów i pielęgnacji jamy ustnej dla dzieci, produkty higieniczne.

(111) **174240** (220) 2003 04 01 (210) 262996  
 (151) 2006 04 26 (441) 2003 10 06  
 (732) ZEST Spółka z o.o., Warszawa, PL.  
 (540)



Kolor znaku: czarny, szary, niebieski, zielony, czerwony, jasnobrązowy

(531) 10.3.1, 26.13.25, 27.5.1, 29.1.15

(510), (511) **09** okulary, **18** parasole: przeciwdeszczowe, przeciwsłoneczne, ogrodowe i parasolki, pokrowce na parasole, torby, teczki, plecaki, portfele, **25** kapelusze.

(111) **174241** (220) 2003 02 04 (210) 260586  
 (151) 2006 04 07 (441) 2003 08 11  
 (732) „INTERNATIONAL COMMUNICATION” Spółka z o.o., Warszawa, PL.  
 (540) GOLD FM

(510), (511) **16** afisze, albumy, broszury, czasopisma, fotografie, gazety, kalendarze, książki, publikacje drukowane, rysunki, katalogi, **35** prowadzenie usług w zakresie: badania opinii, badania rynku, doradztwa w zakresie organizowania, prowadzenia i kierowania działalnością gospodarczą, rozprowadzanie i dystrybucja materiałów reklamowych - próbek, druków, prospektów, broszur, reklamy za pośrednictwem sieci komputerowej, reklamy radiowej, reklamy telewizyjnej, reklamy filmowej, rozpowszechnianie ogłoszeń reklamowych, informacji handlowej, pokazów towarów, organizowanie wystaw handlowych lub reklamowych, publikowania tekstów publicystycznych, zarządzanie zbiorami informatycznymi, **36** prowadzenie usług w zakresie: administrowania nieruchomościami, dzierżawienia nieruchomości, pośrednictwa kupna-sprzedaży nieruchomości, pośrednictwa ubezpieczeniowego, powiernictwo rzeczowe i majątkowe, rozliczenia finansowe transakcji, wycena nieruchomości, zarządzanie finansami, **38** prowadzenie usług w zakresie: emisji radiowej, emisji telewizyjnej, zbierania oraz przesyłania informacji i wiadomości, transmisja programów telewizyjnych, przesyłanie informacji tekstowej i obrazowej przy pomocy komputera, rozpowszechnianie programów radiowych i telewizyjnych, prowadzenie agencji informacyjnych i wiadomości, **41** prowadzenie usług w zakresie: edukacji z zakresu obsługi komputerów, edukacji z zakresu obsługi połączeń internetowych, organizowanie konkursów edukacyjnych lub rozrywkowych, rozrywka radiowa, rozrywka telewizyjna, montaż programów radiowych i telewizyjnych, produkcja tematycznych i specjalistycznych słuchowisk i widowisk, produkcja filmów i nagrań wideo, publikowanie książek, wypożyczanie nagrań wideo i nagrań dźwiękowych, **42** prowadzenie usług w zakresie: instalacje oprogramowania komputerowego, programowanie komputerów, doradztwo w zakresie sprzętu komputerowego, tworzenie i utrzymywanie stron internetowych dla osób trzecich, zarządzanie i administrowanie prawami autorskimi, doradztwo z zakresu własności intelektualnej, badań prawnych.

(111) **174242** (220) 2003 02 07 (210) 260718  
 (151) 2006 04 10 (441) 2003 08 11  
 (732) Murowany Partner s.c. Alicja Kaczmarska, Piotr Kaczmarski, Andrzej Michalski, Jolanta Michalska, Orle, PL.  
 (540) Murowany Partner

(510), (511) **19** materiały budowlane niemetalowe, **37** usługi budowlane.

(111) **174243** (220) 2003 02 13 (210) 260973  
 (151) 2006 05 31 (441) 2003 08 25  
 (732) MITSUBISHI JIDOSHA KOGYO KABUSHIKI KAISHA, Tokio, JP.  
 (540) MIVEC  
 (510), (511) **12** samochody, części do samochodów silniki do samochodów **12** części do silników samochodowych.

(111) **174244** (220) 2003 02 17 (210) 261094  
 (151) 2006 06 19 (441) 2003 08 25  
 (732) AQQ Spółka z o.o., Warszawa, PL.  
 (540) Akuku  
 (510), (511) **09** program komputerowy (komunikator internetowy).

(111) **174245** (220) 2003 02 19 (210) 261212  
 (151) 2006 04 05 (441) 2003 08 25  
 (732) „MG MOTOR GAS” Andrzej Rygielski, Toruń, PL.  
 (540)



Kolor znaku: biały, niebieski, żółty, ciemnożółty

(531) 26.1.18, 27.5.17, 29.1.12

(510), (511) **37** instalowanie, obsługa, naprawy serwisowe i badania techniczne instalacji paliwowych gazowych w pojazdach silnikowych, **39** magazynowanie, składowanie, informacje o składowaniu, pakowanie oraz dostarczanie towarów (części, elementów, podzespołów i zespołów) do instalacji gazowych, w tym do instalacji paliwowych gazowych do pojazdów silnikowych, **42** opracowywanie projektów technicznych przeróbki pojazdów do zasilania gazem, projektowanie i opracowywanie dokumentacji technicznej, homologacyjnej, serwisowej i gwarancyjnej instalacji do zasilania gazem w pojazdach silnikowych.

(111) **174246** (220) 2003 02 24 (210) 261444  
 (151) 2006 05 10 (441) 2003 08 25  
 (732) The Semex Alliance, Guelph, CA.  
 (540) SEMEX

(510), (511) **05** nasienie i embryony bydła jak również materiał genetyczny uzyskiwany od żywych zwierząt, **31** żywe zwierzęta, **35** promocja materiału genetycznego bydła, **39** dystrybucja materiału genetycznego bydła, **42** rozwijanie materiału genetycznego bydła.

(111) **174247** (220) 2003 03 07 (210) 261974  
 (151) 2006 04 26 (441) 2003 09 08  
 (732) PROWANA Spółka z o.o., Nowy Janków, PL.  
 (540) bioline  
 (510), (511) **29** mięso, wyroby z mięsa, wędliny, konserwy mięsne.

(111) **174248** (220) 2003 03 19 (210) 262457  
 (151) 2006 05 22 (441) 2003 09 22  
 (732) Przedsiębiorstwo Wielobranżowe GOLLAND Grzegorz Goł, Chorzów, PL.  
 (540)



Kolor znaku: bordowy, biały

(531) 27.5.1, 29.1.7

(510), (511) **35** usługowe prowadzenie sklepu w zakresie ekspozycji i sprzedaży towarów niżej wymienionych: meble (z wyjątkiem mebli



do wyposażenia laboratoriów i mebli do celów medycznych), materace (np. materace składane, poduszki), lustra i lustra meblowe lub łazienkowe, przybory kuchenne i gospodarstwa domowego, wyroby szklane, porcelanowe i fajansowe, narzędzia na łóżka i obrusy.

(111) **174249** (220) 2003 03 19 (210) 262466  
(151) 2006 05 22 (441) 2003 09 22

(732) Zamojska-Makowska Marta, Stara Miłosna, PL.

(540) IL CANTO MAGNIFICAT

(510), (511) **41** usługi w zakresie organizowania i prowadzenia koncertów, recitali.

(111) **174250** (220) 2003 03 21 (210) 262586  
(151) 2006 05 23 (441) 2003 09 22

(732) Casio Keisanki Kabushiki Kaisha (Casio Computer Co., Ltd.), Tokio, JP.

(540) CLASS PAD MANAGER

(510), (511) **09** aparaty i przyrządy naukowe, żeglarskie, geodezyjne, elektryczne (nie zawarte w innych klasach), fotograficzne, kinematograficzne, optyczne, wagowe, pomiarowe, sygnalizacyjne, kontrolne, do ratowania życia i do celów dydaktycznych, aparaty do nagrywania, transmisji lub reprodukcji dźwięku lub obrazu, magnetyczne nośniki danych, dyski z nagraniami, automaty sprzedające i mechanizmy do urządzeń uruchamianych przez wrzucenie monety, kasy sklepowe, maszyny liczące, sprzęt do przetwarzania danych i komputery, urządzenia do gaszenia ognia, komputery podręczne, osobiści asystenci cyfrowi, komputery osobiste, podzespoły sprzętu komputerowego oraz komputerowe urządzenia peryferyjne, oprogramowanie komputerowe, drukarki komputerowe, oprogramowanie do komputerów osobistych stosowane do wymiany danych pomiędzy komputerem osobistym a zegarkiem lub kamerą cyfrową i innymi urządzeniami i przyrządami elektronicznymi, kalkulatory elektroniczne, kalkulatory elektroniczne do celów naukowych, elektroniczne organizery osobiste, kamery i aparaty fotograficzne cyfrowe, drukarki do cyfrowych kamer i aparatów fotograficznych, telewizory z monitorami ciekłokrystalicznymi, aparaty i przyrządy nawigacyjne, samochodowe aparaty i przyrządy nawigacyjne, telefony komórkowe, elektroniczne drukarki etykiet, radiopagery, radia, odtwarzacze dysków kompaktowych, dyski z nagraniami muzycznymi, dyski z nagraniami wideo, taśmy z nagraniami filmowymi.

(111) **174251** (220) 2003 03 21 (210) 262587  
(151) 2006 05 23 (441) 2003 09 22

(732) Casio Keisanki Kabushiki Kaisha (Casio Computer Co., Ltd.), Tokio, JP.

(540) CLASS PAD

(510), (511) **09** aparaty i przyrządy naukowe, żeglarskie, geodezyjne, elektryczne (nie zawarte w innych klasach), fotograficzne, kinematograficzne, optyczne, wagowe, pomiarowe, sygnalizacyjne, kontrolne, do ratowania życia i do celów dydaktycznych, aparaty do nagrywania, transmisji lub reprodukcji dźwięku lub obrazu, magnetyczne nośniki danych, dyski z nagraniami, automaty sprzedające i mechanizmy do urządzeń uruchamianych przez wrzucenie monety, kasy sklepowe, maszyny liczące, sprzęt do przetwarzania danych i komputery, urządzenia do gaszenia ognia, komputery podręczne, osobiści asystenci cyfrowi, komputery osobiste, podzespoły sprzętu komputerowego oraz komputerowe urządzenia peryferyjne, oprogramowanie komputerowe, drukarki komputerowe, oprogramowanie do komputerów osobistych stosowane do wymiany danych pomiędzy komputerem osobistym a zegarkiem lub kamerą cyfrową i innymi urządzeniami i przyrządami elektronicznymi, kalkulatory elektroniczne, kalkulatory elektroniczne do celów naukowych, elektroniczne organizery osobiste, kamery i aparaty fotograficzne cyfrowe, drukarki do cyfrowych kamer i aparatów fotograficznych, telewizory z monitorami ciekłokrystalicznymi, aparaty i przyrządy nawigacyjne, samochodowe aparaty i przyrządy nawigacyjne, telefony komórkowe, elektroniczne drukarki etykiet, radiopagery, radia, odtwarzacze dysków kompaktowych, dyski z nagraniami muzycznymi, dyski z nagraniami wideo, taśmy z nagraniami filmowymi.

(111) **174252** (220) 2003 03 21 (210) 262588  
(151) 2006 05 23 (441) 2003 09 22

(732) Casio Keisanki Kabushiki Kaisha (Casio Computer Co., Ltd.), Tokio, JP.

(540) E-ACTIVITY

(510), (511) **09** aparaty i przyrządy naukowe, żeglarskie, geodezyjne, elektryczne (nie zawarte w innych klasach), fotograficzne, kinematograficzne, optyczne, wagowe, pomiarowe, sygnalizacyjne, kontrolne, do ratowania życia i do celów dydaktycznych, aparaty do nagrywania, transmisji lub reprodukcji dźwięku lub obrazu, magnetyczne nośniki danych, dyski z nagraniami, automaty sprzedające i mechanizmy do urządzeń uruchamianych przez wrzucenie monety, kasy sklepowe, maszyny liczące, sprzęt do przetwarzania danych i komputery, urządzenia do gaszenia ognia, komputery podręczne, osobiści asystenci cyfrowi, komputery osobiste, podzespoły sprzętu komputerowego oraz komputerowe urządzenia peryferyjne, oprogramowanie komputerowe, drukarki komputerowe, oprogramowanie do komputerów osobistych stosowane do wymiany danych pomiędzy komputerem osobistym a zegarkiem lub kamerą cyfrową i innymi urządzeniami i przyrządami elektronicznymi, kalkulatory elektroniczne, kalkulatory elektroniczne do celów naukowych, elektroniczne organizery osobiste, kamery i aparaty fotograficzne cyfrowe, drukarki do cyfrowych kamer i aparatów fotograficznych, telewizory z monitorami ciekłokrystalicznymi, aparaty i przyrządy nawigacyjne, samochodowe aparaty i przyrządy nawigacyjne, telefony komórkowe, elektroniczne drukarki etykiet, radiopagery, radia, odtwarzacze dysków kompaktowych, dyski z nagraniami muzycznymi, dyski z nagraniami wideo, taśmy z nagraniami filmowymi.

(111) **174253** (220) 2003 04 01 (210) 262997  
(151) 2006 04 26 (441) 2003 10 06

(732) ZEST Spółka z o.o., Warszawa, PL.

(540)



Kolor znaku: niebieski, ciemnoniebieski, żółty

(531) 3.11.1, 10.3.1, 26.1.5, 27.5.5, 29.1.2, 29.1.4

(510), (511) **09** okulary, **18** parasolki: przeciwdeszczowe, przeciwśloneczne, ogrodowe i parasolki, pokrowce na parasole, torby, teczki, plecaki, portfele, **25** kapelusze.

(111) **174254** (220) 2003 04 03 (210) 263111  
(151) 2006 06 08 (441) 2003 10 06

(732) MasterCard International Incorporated, Purchase, US.

(540) THERE ARE SOME THINGS MONEY CAN'T BUY, FOR EVERYTHING ELSE THERE'S MASTERCARD

(510), (511) **36** usługi ubezpieczeniowe, usługi finansowe, usługi bankowe i kredytowe, usługi związane z zaopatrywaniem w karty kredytowe, karty debetowe, karty obciążeniowe i karty przedpłatowe o pamiętanej wartości, usługi dotyczące płatności na odległość, usługi dotyczące elektronicznej portmonetki o pamiętanej wartości, usługi dotyczące umożliwiania elektronicznych transferów funduszy i walut, usługi dotyczące płatności elektronicznych, usługi dotyczące przedpłacanych kart rozmów telefonicznych, usługi związane z wydatkowaniem gotówki, usługi związane z regulowaniem i autoryzowaniem transakcji, wykonywanie usług dotyczących kart debetowych i kredytowych za pomocą urządzeń do identyfikacji częstotliwości radiowych (transponderów), usługi dotyczące ubezpieczeń podróży, usługi weryfikacji czeków, usługi związane z emitowaniem/wypuszczaniem i wykupywaniem/opłacaniem odnoszącym się do czeków podróży i voucherów podróży, świadczenie usług finansowych dla wsparcia usług detalicznych wykonywanych za pomocą mobilnych środków telekomunikacyjnych, w tym usługi płatnicze za pomocą urządzeń bezprzewodowych, świadczenie usług finansowych dla wsparcia usług detalicznych wykonywanych „on-line”, za pomocą sieci lub innych elektronicznych środków wy-

korzystających elektroniczną cyfrową informację, usługi dotyczące dostępności, przechowywania i wykorzystywania zbiorów cyfrowej informacji przedstawiającej monetarne wartości w technologii „narecznej” możliwe do stosowania przez pojedynczych użytkowników, usługi płatności rachunków świadczone poprzez strony internetowe web, usługi bankowości typu „on-line”, usługi finansowe świadczone za pomocą telefonu oraz za pomocą globalnych sieci komputerowych lub internetu.

(111) **174255** (220) 2003 04 14 (210) 263546  
 (151) 2006 05 31 (441) 2003 10 20  
 (732) General Plastics Sp. z o.o., Warszawa, PL.  
 (540)



Kolor znaku: ciemnoniebieski, czerwony  
 (531) 26.11.1, 27.5.1, 29.1.1, 29.1.4  
 (510), (511) **07** maszyny i urządzenia do przetwórstwa tworzyw sztucznych, **19** słupy kształtowe, dachówki z tworzyw sztucznych, **21** pojemniki i butelki z tworzyw sztucznych.

(111) **174256** (220) 2003 04 15 (210) 263596  
 (151) 2006 04 28 (441) 2003 10 20  
 (732) INALCA Industria Alimentare Carni S.p.A., Castelvetro (MO), IT.  
 (540) MONTANA

(510), (511) **29** mięso, drób i dziczyzna, produkty mięsne, kiełbasy, wyroby wędliniarskie, ekstrakty mięsne, paszety, kostki bulionowe, konserwy mięsne i galarety mięsne.

(111) **174257** (220) 2003 04 16 (210) 263620  
 (151) 2006 04 28 (441) 2003 10 20  
 (732) HOMCLEAN Spółka z o.o., Wolsztyn, PL.  
 (540) San Clear Profi  
 (510), (511) **03** chemiczne preparaty czyszczące.

(111) **174258** (220) 2003 04 16 (210) 263673  
 (151) 2006 05 10 (441) 2003 10 20  
 (732) PT Adaro Indonesia, Jakarta, ID.  
 (540) ENVIROCOAL

(510), (511) **04** węgiel i produkty z węgla, włączając węgiel niskosiarkowy i węgiel niskopopiołowy, przemysłowe oleje i tłuszcze, smary, mieszaniny pochłaniające, zwilżające i wiążące pyły, paliwa i materiały oświetleniowe, świece i knoty do oświetlania.

(111) **174259** (220) 2003 04 17 (210) 263693  
 (151) 2006 05 10 (441) 2003 10 20  
 (732) Przedsiębiorstwo Rolno-Produkcyjne „TYMOFARM Witold Brzosko „Magdalena Brzosko, Warszawa, PL.  
 (540)



Kolor znaku: złocisto-beżowy, jasnobieżowy, wiśniowy, oliwkowy  
 (531) 2.3.1, 29.1.14  
 (510), (511) **03** kremy do ciała, mleczka, pianki, żele, toniki, balsamy, maseczki, lotony, odżywki, szampony, lakiery, maści, olejki, oliwki, **05** aerozole lecznicze, olej do celów leczniczych, preparaty dietetyczne, preparaty lecznicze, maści i kremy lecznicze.

(111) **174260** (220) 2003 04 17 (210) 263701  
 (151) 2006 04 26 (441) 2003 10 20  
 (732) TOP MART Przedsiębiorstwo Handlowo Usługowe, Stanisław Szewczyk, Łódź, PL.

(540)



Kolor znaku: czarny, czerwony  
 (531) 7.1.19, 27.5.5, 29.1.1, 29.1.8  
 (510), (511) **37** usługi wykonawstwa obiektów budowlanych.

(111) **174261** (220) 2002 09 23 (210) 255415  
 (151) 2006 08 10 (441) 2003 03 24  
 (732) PLATINUM POLAND Wojciech Guzewski, Łódź, PL.  
 (540)

# PLATINUM

(531) 27.5  
 (510), (511) **09** magnetyczne i optyczne nośniki informacji, zwłaszcza dyskietki, kompaktowe dyski audio-video, kompaktowe dyski optyczne jedno- lub wielokrotnie zapisywalne, w tym płyty CD-R, CD-RW, DVD+R, DVD+RW, DVD-R, DVD-RW, minidyski, karty pamięci.

(111) **174262** (220) 2002 09 23 (210) 255447  
 (151) 2006 08 10 (441) 2003 03 24  
 (732) „PLATINUM POLAND” Wojciech Guzewski, Łódź, PL.  
 (540) PLATINUM

(510), (511) **09** magnetyczne i optyczne nośniki informacji, zwłaszcza dyskietki, kompaktowe dyski audio-video, kompaktowe dyski optyczne jedno- lub wielokrotnie zapisywalne, w tym płyty CD-R, CD-RW, DVD+R, DVD+RW, DVD-R, DVD-RW, minidyski, kart pamięci.

(111) **174263** (220) 2003 04 18 (210) 263779  
 (151) 2006 04 24 (441) 2003 10 20  
 (732) „ZIAJA Ltd” Zakład Produkcji Leków Spółka z o.o., Gdańsk - Matarnia, PL.  
 (540) ziaja med

(510), (511) **03** produkty kosmetyczne, środki do mycia i pielęgnacji włosów, środki do pielęgnacji skóry, środki do mycia, antyperspiranty, dezodoranty osobiste, środki do czyszczenia zębów i pielęgnacji jamy ustnej, środki toaletowe, **05** produkty farmaceutyczne, produkty kosmetyczne o działaniu leczniczym, produkty higieniczne, środki sanitarne stosowane w leczeniu i higienie osobistej.

(111) **174264** (220) 2003 04 18 (210) 263780  
 (151) 2006 04 24 (441) 2003 10 20  
 (732) „ZIAJA Ltd” Zakład Produkcji Leków Spółka z o.o., Gdańsk - Matarnia, PL.  
 (540) zaya med

(510), (511) **03** produkty kosmetyczne, środki do mycia i pielęgnacji włosów, środki do pielęgnacji skóry, środki do mycia, antyperspiranty, dezodoranty osobiste, środki do czyszczenia zębów i pielęgnacji jamy ustnej, środki toaletowe, **05** produkty farmaceutyczne, produkty kosmetyczne o działaniu leczniczym, produkty higieniczne, środki sanitarne stosowane w leczeniu i higienie osobistej.

(111) **174265** (220) 2003 04 18 (210) 263781  
 (151) 2006 04 24 (441) 2003 10 20  
 (732) „ZIAJA Ltd” Zakład Produkcji Leków Spółka z o.o., Gdańsk - Matarnia, PL.  
 (540) zaya pro

(510), (511) **03** produkty kosmetyczne, środki do mycia i pielęgnacji włosów, środki do pielęgnacji skóry, mydła, preparaty kosmetyczne do kąpieli, preparaty do golenia, środki do pielęgnacji rąk i stóp, preparaty do pielęgnacji ust, antyperspiranty, dezodoranty osobiste, środki perfumeryjne, olejki eteryczne, środki do czyszczenia zębów

i pielęgnacji jamy ustnej, środki toaletowe, **05** produkty farmaceutyczne, produkty kosmetyczne o działaniu leczniczym, produkty higieniczne, środki sanitarne stosowane w lecznictwie i higienie osobistej.

(111) **174266** (220) 2003 04 18 (210) 263782  
 (151) 2006 04 24 (441) 2003 10 20  
 (732) „ZIAJA Ltd” Zakład Produkcji Leków Spółka z o.o., Gdańsk - Matarnia, PL.  
 (540) ziaja pro

(510), (511) **03** produkty kosmetyczne, środki do mycia i pielęgnacji włosów, środki do pielęgnacji skóry, mydła, preparaty kosmetyczne do kąpieli, preparaty do golenia, środki do pielęgnacji rąk i stóp, preparaty do pielęgnacji ust, antyperspiranty, dezodoranty osobiste, środki perfumeryjne, olejki eteryczne, środki do czyszczenia zębów i pielęgnacji jamy ustnej, środki toaletowe, **05** produkty farmaceutyczne, produkty kosmetyczne o działaniu leczniczym, produkty higieniczne, środki sanitarne stosowane w lecznictwie i higienie osobistej.

(111) **174267** (220) 2003 04 18 (210) 263783  
 (151) 2006 04 24 (441) 2003 10 20  
 (732) „ZIAJA Ltd” Zakład Produkcji Leków Spółka z o.o., Gdańsk - Matarnia, PL.  
 (540) 100% pielęgnacji

(510), (511) **03** produkty kosmetyczne, środki do mycia i pielęgnacji włosów, środki do pielęgnacji skóry, mydła, preparaty kosmetyczne do kąpieli, preparaty do golenia, środki do pielęgnacji rąk i stóp, preparaty do pielęgnacji ust, antyperspiranty, dezodoranty osobiste, środki perfumeryjne, olejki eteryczne, środki do czyszczenia zębów i pielęgnacji jamy ustnej, środki toaletowe, **05** produkty kosmetyczne o działaniu leczniczym, produkty higieniczne, środki sanitarne stosowane w lecznictwie i higienie osobistej.

(111) **174268** (220) 2003 04 25 (210) 264059  
 (151) 2006 04 26 (441) 2003 11 03  
 (732) SAMSUNG CORPORATION, Seongnam-Si, Gyeonggi-Do, KR.  
 (540)

**Pleomax**

(531) 24.17.2, 27.5.5  
 (510), (511) **01** filmy (błony) światłoczułe, **09** aparaty fotograficzne i kamery, baterie i akumulatory, dyski kompaktowe (audio i wideo), dyski cyfrowe, miękkie dyski do komputerów, kasety wideo, karty cyfrowe zabezpieczające, karty inteligentne, karty pamięci flash, magnetyczne i optyczne nośniki informacji, urządzenia (czytniki) przenośne z czytnikami USB włącznie, urządzenia dopasowujące do komputerów (PC adaptory), akcesoria, oprzyrządowanie i urządzenia peryferyjne do komputerów PC.

(111) **174269** (220) 2003 04 29 (210) 264206  
 (151) 2006 06 01 (441) 2003 11 03  
 (732) Przedsiębiorstwo Farmaceutyczne „JELFA” Spółka Akcyjna, Jelenia Góra, PL.  
 (540) DERMOPLEX  
 (510), (511) **05** preparaty farmaceutyczne.

(111) **174270** (220) 2003 05 12 (210) 264622  
 (151) 2006 05 23 (441) 2003 11 17  
 (732) ALTOM Waldemar Żurowski Centrum Hurtowe AGD, Gniezno, PL.  
 (540)

**ALTOM**

(531) 27.5.1

(510), (511) **21** przybory i pojemniki kuchenne i dla gospodarstwa domowego wykonane ze szkła, porcelitu, porcelany, z tworzyw sztucznych, z drewna oraz ze stali nierdzewnej i emaliowanej, wyroby ze szkła użytkowego, ozdobnego, kryształu, ceramiki i fajansu, serwisy obiadowe, serwisy do kawy, zastawy stołowe, naczynia stołowe, kieliszki, szklanki, karafki, dzbanki, przybory i przyrządy do mycia, zamiatania, szorowania, termosy, imbryki nieelektryczne, kubki, garnki, rondle, patelnie, formy, doniczki, ręczne urządzenia do mielenia, siekania i prasowania, deski do krojenia, podkładki pod naczynia, sitka, otwieracze.

(111) **174271** (220) 2003 05 12 (210) 264629  
 (151) 2006 05 23 (441) 2003 11 17  
 (732) Przedsiębiorstwo Produkcyjno-Handlowo-Usługowe „DUDA - BIS” Spółka z o.o., Sosnowiec, PL.  
 (540) KIEŁBASA NA WĘDRÓWKĘ  
 (510), (511) **29** wędliny, **43** catering.

(111) **174272** (220) 2003 05 19 (210) 264946  
 (151) 2006 06 05 (441) 2003 12 01  
 (732) NBS Public Relations Sp. z o.o., Warszawa, PL.  
 (540) WarsawScan  
 (510), (511) **35** badania rynku, badania opinii publicznej.

(111) **174273** (220) 2003 05 19 (210) 264948  
 (151) 2006 06 05 (441) 2003 12 01  
 (732) „POLKARM” Sp. z o.o., Sosnowiec, PL.  
 (540)



Kolor znaku: czarny, czerwony, biały  
 (531) 24.17.1, 26.1.4, 26.13.25, 27.5.1, 29.1.6, 29.1.8  
 (510), (511) **31** środki żywienia zwierząt.

(111) **174274** (220) 2003 05 19 (210) 264967  
 (151) 2006 06 05 (441) 2003 12 01  
 (732) COMPAGNIE GERVAIS DANONE (société anonyme), Levallois-Perret, FR.  
 (540)



Kolor znaku: niebieski, biały, granatowy, fioletowy, pomarańczowy, czerwony  
 (531) 26.1.6, 27.5.1, 29.1.15  
 (510), (511) **05** produkty farmaceutyczne, wyroby cukiernicze do celów farmaceutycznych, mąka do celów farmaceutycznych, mleko migdałowe do celów farmaceutycznych, mleczne środki fermentujące do celów farmaceutycznych i mleczne wyroby zdrowotne do celów medycznych, medyczne preparaty do odchudzania się, zioła medyczne, olejki do celów medycznych, napary medyczne, cukier do celów medycznych, sole do kąpieli mineralnych, sole mineralne, kąpiele medyczne, produkty weterynaryjne, substancje odżywcze dla mikroorganizmów do celów medycznych, preparaty witaminowe, żywność dla niemowląt: kaszki, zupki, zupki w proszku, mleko, mleko w proszku, duszone owoce, puree warzywne, puree warzywne w proszku, soki



owocowe i warzywne, żywność w formie rozdrobnionej dla niemowląt, **29** mięso, ryby, szynka, drób, dziczyzna, krojone mięso w szczególności na przystawki, suszone, konserwowane i/lub gotowane owoce i warzywa, owoce duszone, dżemy, puree owocowe, galaretki, zupy, żywność puszkowana głównie przygotowana z mięsa, ryb, szynki, drobiu i/lub dziczyzny, gotowe, suszone, gotowane, puszkowane, mrożone dania przygotowane głównie z mięsa, ryb, szynki, drobiu i/lub dziczyzny, słodkie lub słone przekąski przygotowane z owoców lub warzyw takich jak ziemniaki, smakowe lub naturalne chipsy ziemniaczane, mieszanki z owoców suszonych i wszystkie gotowe oleiste orzechy takie jak orzeszki ziemne i nerkowce, produkty oleiste w szczególności przygotowane orzechy, orzechy laskowe i orzechy takie jak orzeszki ziemne, nerkowce, gotowane mini posiłki podawane jako przystawki, mleko, mleko w proszku, żelowane, smakowe i ubijane mleko, produkty mleczne, desery mleczne, jogurty, napoje jogurtowe, pianki, kremy, kremy deserowe, śmietana, masło, pasty serowe, sery, sery dojrzale z pleśnią, sery niedojrzale i sery w solance, twarożki, świeże sery sprzedawane w formie płynnej lub w paście, smakowe lub naturalne napoje przygotowane głównie z mleka i produktów mlecznych, napoje mleczne głównie z mleka, napoje mleczne zawierające owoce, sfermentowane smakowe lub naturalne produkty mleczne, oleje jadalne, olej z oliwek, tłuszcze jadalne.

(111) **174275** (220) 2003 05 19 (210) 264968  
 (151) 2006 06 05 (441) 2003 12 01  
 (732) COMPAGNIE GERVAIS DANONE (société anonyme),  
 Levallois-Perret, FR.  
 (540)



Kolor znaku: żółty, pomarańczowy, niebieski, biały, fioletowy, czerwony, granatowy

(531) 5.7.11, 26.5.1, 26.11.2, 26.13.1, 27.5.1, 29.1.15  
 (510), (511) **29** mleko, żelowane, smakowe i ubijane mleko, produkty mleczne, desery mleczne, jogurty, napoje jogurtowe, świeże sery sprzedawane w formie płynnej, smakowe napoje przygotowane głównie z mleka i produktów mlecznych, napoje mleczne głównie z mleka, napoje mleczne zawierające owoce cytrusowe, sfermentowane smakowe produkty mleczne, **32** piwo, woda gazowana i niegazowana (mineralizowana lub nie), soki owocowe i warzywne, napoje owocowe i warzywne, lemoniady, napoje sodowe, piwo imbirowe, napoje na bazie sorbetów, preparaty do przygotowywania napojów, syropy do napojów, bezalkoholowe ekstrakty owocowe lub warzywne, bezalkoholowe napoje zawierające mleczne środki fermentujące, wszystkie wymienione produkty zawierające owoce cytrusowe.

(111) **174276** (220) 2003 05 19 (210) 264976  
 (151) 2006 06 05 (441) 2003 12 01  
 (732) BANK MILLENNIUM S.A., Warszawa, PL.  
 (540)



Kolor znaku: morski

(531) 2.9.14, 7.1.8, 27.5.1, 29.1.4  
 (510), (511) **09** karty kredytowe, **36** usługi finansowe i bankowe, usługi maklerskie, obrót papierami wartościowymi, pośrednictwo w obrocie nieruchomościami i papierami wartościowymi, usługi ubezpieczeniowe, pośrednictwo w sprzedaży ubezpieczeń inwestowanie na rynku kapitałowym, rynku papierów wartościowych oraz na

rynku nieruchomości, organizowanie aukcji, prowadzenie rachunków bankowych, przeprowadzanie rozliczeń pieniężnych, przyjmowanie lokat terminowych i wkładów oszczędnościowych, przyjmowanie i dokonywanie lokat w bankach, obrót i wymiana waluty, doradztwo w zakresie obrotu kapitałowego, udzielanie i zaciąganie kredytów w bankach oraz wykonywanie operacji czekowych i wekslowych, windykacja należności, wydawanie i obsługa kart kredytowych, wykonywanie ekspertyz i prognoz finansowych, zarządzanie portfelem instrumentów finansowych, analiza finansowa i doradztwo, wycena aktywów ruchomych i nieruchomości, zastaw, zarządzanie powierzonymi środkami pieniężnymi oraz innymi aktywami, usługi zarządzania ryzykiem, doradztwo inwestycyjne, tworzenie i prowadzenie funduszy inwestycyjnych i powierniczych, dokonywanie transakcji i przelewów elektronicznych, usługi uzyskiwania środków z tytułu należności przez ich sprzedaż osobom trzecim (faktoring), usługi leasingowe, usługi gwarantowania emisji papierów wartościowych (underwriting), wykonywanie czynności związanych z emisją i obrotem papierami wartościowymi, wynajem nieruchomości i pośrednictwo w wynajmie nieruchomości, **37** usługi budowlane, nadzór budowlany.

(111) **174277** (220) 2003 05 19 (210) 264977  
 (151) 2006 06 05 (441) 2003 12 01  
 (732) BANK MILLENNIUM S.A., Warszawa, PL.  
 (540) MilleKredyt DOM  
 (510), (511) **09** karty kredytowe, **36** usługi finansowe i bankowe, usługi maklerskie, obrót papierami wartościowymi, pośrednictwo w obrocie nieruchomościami i papierami wartościowymi, usługi ubezpieczeniowe, pośrednictwo w sprzedaży ubezpieczeń inwestowanie na rynku kapitałowym, rynku papierów wartościowych oraz na rynku nieruchomości, organizowanie aukcji, prowadzenie rachunków bankowych, przeprowadzanie rozliczeń pieniężnych, przyjmowanie lokat terminowych i wkładów oszczędnościowych, przyjmowanie i dokonywanie lokat w bankach, obrót i wymiana waluty, doradztwo w zakresie obrotu kapitałowego, udzielanie i zaciąganie kredytów w bankach oraz wykonywanie operacji czekowych i wekslowych, windykacja należności, wydawanie i obsługa kart kredytowych, wykonywanie ekspertyz i prognoz finansowych, zarządzanie portfelem instrumentów finansowych, analiza finansowa i doradztwo, wycena aktywów ruchomych i nieruchomości, zastaw, zarządzanie powierzonymi środkami pieniężnymi oraz innymi aktywami, usługi zarządzania ryzykiem, doradztwo inwestycyjne, tworzenie i prowadzenie funduszy inwestycyjnych i powierniczych, dokonywanie transakcji i przelewów elektronicznych, usługi uzyskiwania środków z tytułu należności przez ich sprzedaż osobom trzecim (faktoring), usługi leasingowe, usługi gwarantowania emisji papierów wartościowych (underwriting), wykonywanie czynności związanych z emisją i obrotem papierami wartościowymi, wynajem nieruchomości i pośrednictwo w wynajmie nieruchomości, **37** usługi budowlane, nadzór budowlany.

(111) **174278** (220) 2003 05 21 (210) 265061  
 (151) 2006 05 10 (441) 2003 12 01  
 (732) POLOmarket Spółka z o.o., Giebni, PL.  
 (540)



Kolor znaku: jasnoszary, jasnobezowy, jasnoniebieski, czarny, zielony, kremowy, żółty, różowy, brązowy, czerwony, złoty, biały  
 (531) 6.7.25, 8.7.4, 26.4.4, 27.5.1, 29.1.15  
 (510), (511) **30** pizze.

(111) **174279** (220) 2003 05 21 (210) 265063  
 (151) 2006 05 10 (441) 2003 12 01

(732) POLOmarket Spółka z o.o., Giebni, PL.  
(540)



Kolor znaku: jasnoszary, jasnobezowy, jasnoniebieski, czarny, czerwony, kremowy, brązowy, zielony, złoty, biały  
(531) 6.7.25, 8.7.4, 26.4.4, 27.5.1, 29.1.15  
(510), (511) **30** pizze.

(111) **174280** (220) 2003 05 22 (210) 265110  
(151) 2006 06 05 (441) 2003 12 01  
(732) „Admit” Spółka jawna Joanna i Adam Mitrega Producent zniczy i świec, Górk Wielkie, PL.  
(540)



Kolor znaku: czarny, czerwony  
(531) 1.15.5, 27.5.1, 29.1.1, 29.1.8  
(510), (511) **04** znicze i świece.

(111) **174281** (220) 2003 05 22 (210) 265152  
(151) 2006 06 08 (441) 2003 12 01  
(732) Leszek Dziegielewski, Stanisławów II, PL.  
(540) ZEPPE  
(510), (511) **25** odzież.

(111) **174282** (220) 2003 05 22 (210) 265172  
(151) 2006 06 08 (441) 2003 12 01  
(732) MEDIA-TECH Polska Spółka z o.o., Warszawa, PL.  
(540) white line  
(510), (511) **09** aparaty fotograficzne, czytniki kodów kreskowych, drukarki komputerowe, DVD, dyskietki, kamery filmowe, kalkulatory, kasety video, karty magnetyczne, komputery, twarde dyski, aparaty telefoniczne, odtwarzacze plików i dźwięku, maszyny liczące, mikroprocesory, modemy, monitory, sprzęt peryferyjny do komputerów, nośniki danych magnetyczne i optyczne, notesy elektroniczne, odbiorniki audio - video, odbiorniki radiowe i telewizyjne, odtwarzacze kaset i płyt kompaktowych, plotery, skanery, płyty fonograficzne, procesory, urządzenia do przetwarzania informacji.

(111) **174283** (220) 2003 05 23 (210) 265239  
(151) 2006 04 28 (441) 2003 12 01  
(732) AMASOL Sp. z o.o., Częstochowa, PL.  
(540)



Kolor znaku: pomarańczowy, zielony, biały  
(531) 1.3.2, 5.7.13, 27.5.1, 29.1.13  
(510), (511) **31** świeże owoce, owoce cytrusowe.

(111) **174284** (220) 2003 06 27 (210) 265543  
(151) 2006 05 17 (441) 2003 12 29  
(732) MIP Pharma Polska Spółka z o.o., Gdańsk, PL.  
(540) Olopeg  
(510), (511) **05** produkty farmaceutyczne.

(111) **174285** (220) 2003 05 30 (210) 265544  
(151) 2006 05 17 (441) 2003 12 01  
(732) MIP Pharma Polska Spółka z o.o., Gdańsk, PL.  
(540) Hepochron  
(510), (511) **05** produkty farmaceutyczne.

(111) **174286** (220) 2003 05 30 (210) 265545  
(151) 2006 05 17 (441) 2003 12 01  
(732) MIP Pharma Polska Spółka z o.o., Gdańsk, PL.  
(540) Myopam  
(510), (511) **05** produkty farmaceutyczne.

(111) **174287** (220) 2003 05 30 (210) 265549  
(151) 2006 05 17 (441) 2003 12 01  
(732) „ARMADA - FLEET MANAGEMENT” Spółka z o.o., Katowice, PL.  
(540)



Kolor znaku: czarny, czerwony, biały  
(531) 26.1.2, 26.5.9, 27.5.1, 29.1.12  
(510), (511) **35** zgrupowanie samochodów osobowych, w tym używanych, a także części i akcesoriów do nich oraz ich udostępnianie klientom w celu obejrzenia i nabycia tych towarów, **36** usługi doradczce w sprawach ubezpieczeń komunikacyjnych, pośrednictwo ubezpieczeniowe, usługi ubezpieczeniowe, **37** usługi stacji obsługi samochodów, **39** usługi w zakresie: frachtu, holowania pojazdów, informacji o transporcie, wynajmu pojazdów, przewożenia ładunków, transportu samochodowego, włącznie z usługami kierowców, usługi logistyczne związane z transportem samochodowym i składowaniem oraz magazynowaniem towarów.

(111) **174288** (220) 2003 06 03 (210) 265688  
(151) 2006 06 06 (441) 2003 12 15  
(732) Ewa Szulc, Warszawa, PL.  
(540)



Kolor znaku: ciemnoceglasty, kremowo-piaskowy  
(531) 26.2.7, 27.5.1, 29.1.12  
(510), (511) **44** usługi medyczne, badania laboratoryjne i hormonalne, badania cytologiczne i bakteriologiczne, diagnostyka usg, prowadzenie lecznicy, kliniki medycznej, opieka zdrowotna dla ludzi.

(111) **174289** (220) 2003 06 03 (210) 265715  
(151) 2006 06 07 (441) 2003 12 15  
(732) Trelleborg AB (publ), Trelleborg, SE.

(540)



(531) 1.15.24, 26.11.8, 27.1.6, 27.5.1

(510), (511) **09** sprzęt i wyposażenie do nurkowania oraz kostiumy i odzież do nurkowania oraz części do nich.(111) **174290** (220) 2003 06 09 (210) 265940

(151) 2006 06 13 (441) 2003 12 15

(732) Specjalistyczny Zakład Opieki Zdrowotnej „Tańczak i S-ka” sp.j., Opole, PL.

(540)



Kolor znaku: rudy, biały, niebieski, czarny

(531) 3.5.3, 24.13.1, 27.5.1, 29.1.1, 29.1.4, 29.1.6

(510), (511) **44** bank krwi, chiropraktyka, chirurgia plastyczna, dentystryka, fizjoterapia, fizykoterapia, kliniki medyczne, masaż, medyczna opieka pielęgniarska, porady w zakresie farmakologii, porady psychologiczne, stomatologia, stomatologia rentgenowska, opieka zdrowotna a zwłaszcza w dziedzinach: chorób wewnętrznych, anestezyjologii, kardiologii i zabiegów w narkozie.(111) **174291** (220) 2003 06 09 (210) 265954

(151) 2006 04 28 (441) 2003 12 15

(732) EFECTIVA Andrzej Skórka, Łódź, PL.

(540)



(531) 27.5.1

(510), (511) **16** wyroby introligatorskie, oprawy bezszwowe i zeszytowe z papieru i lub z tworzywa sztucznego do książek, kalendarzy, dokumentów i okładek do akt, albumy, almanachy, atlasy, bloki do pisania i rysunkowe, opakowania z kartonu lub papieru, okładki papierowe, segregatory na artykuły biurowe, etykiety z materiału nie tekstylnego, pieczęcie papierowe, formularze, ramki do fotografii, futerały na matryce, indeksy, skorowidze, kalendarze, oprawy na luźne kartki, wyroby z kartonu, katalogi, koperty, artykuły piśmienne, książki, notesy, obwoluty papierowe, skoroszyty, rolki papierowe, materiały wymienione wyżej o charakterze reklamowym, **18** wyroby ze skóry i/lub imitacji skóry : książki, aktówki, opakowania, portfele, komplety, podróżne, koperty do pakowania, teczki, walizki, plecaki, torby, pudła, paski, breloki, etui na różne przedmioty, oprawy bezszwowe i zeszytowe do książek, kalendarzy, dokumentów i okładek do akt, materiały wymienione wyżej o charakterze reklamowym, **35** projektowanie reklam na towary wymienione w klasie 16 i w klasie 18, **40** usługi introligatorskie w zakresie towarów wymienionych w klasie 16 i 18 oraz apretuowanie papieru, oprawianie dzieł sztuki, obróbka papieru, obróbka skóry.(111) **174292** (220) 2003 06 09 (210) 265956

(151) 2006 04 28 (441) 2003 12 15

(732) EFECTIVA Andrzej Skórka, Łódź, PL.

(540) efectiva

(510), (511) **16** wyroby introligatorskie, oprawy bezszwowe i zeszytowe z papieru i lub z tworzywa sztucznego do książek, kalendarzy, dokumentów i okładek do akt, albumy, almanachy, atlasy, bloki do pisania i rysunkowe, opakowania z kartonu lub papieru, okładki papierowe, segregatory na artykuły biurowe, etykiety z materiału nie tekstylnego, pieczęcie papierowe, formularze, ramki do fotografii, futerały na matryce, indeksy, skorowidze, kalendarze, oprawy na luźne kartki, wyroby z kartonu, katalogi, koperty, artykuły piśmienne, książki, notesy, obwoluty papierowe, skoroszyty, rolki papierowe, materiały wymienione wyżej o charakterze reklamowym, **18** wyroby ze skóry i/lub imitacji skóry : książki, aktówki, opakowania, portfele, komplety, podróżne, koperty do pakowania, teczki, walizki, plecaki, torby, pudła, paski, breloki, etui na różne przedmioty, oprawy bezszwowe i zeszytowe do książek, kalendarzy, dokumentów i okładek do akt, materiały wymienione wyżej o charakterze reklamowym, **35** projektowanie reklam na towary wymienione w klasie 16 i w klasie 18, **40** usługi introligatorskie w zakresie towarów wymienionych w klasie 16 i 18 oraz apretuowanie papieru, oprawianie dzieł sztuki, obróbka papieru, obróbka skóry.(111) **174293** (220) 2003 06 13 (210) 266217

(151) 2006 06 08 (441) 2003 12 15

(732) „MASPEX WADOWICE” Spółka z o.o., Wadowice, PL.

(540) Tymbark-Kochaj życie!

(510), (511) **32** napoje bezalkoholowe, soki, napoje, nektary, sok pomidorowy, soki owocowe, soki wieloowocowe, soki warzywne, syropy, wody mineralne.(111) **174294** (220) 2003 06 16 (210) 266243

(151) 2006 06 06 (441) 2003 12 29

(732) Przedsiębiorstwo Badawczo-Wdrożeniowe Ochrony Środowiska „ECOPOOL” Spółka z o.o., Dębostrow, PL.

(540)



Kolor znaku: niebieski

(531) 1.15.15, 27.5.1, 29.1.12

(510), (511) **01** preparaty do uzdatniania wody, preparaty chemiczne do oczyszczania wody, materiały filtracyjne z substancji mineralnych oraz z preparatów chemicznych, **11** aparatura, urządzenia i instalacje do uzdatniania wody, urządzenia i instalacje do filtrowania wody, urządzenia i instalacje do zmiękczenia wody, instalacje do oczyszczania wód ściekowych, **40** usługi uzdatniania wody, niszczenie i unieszkodliwianie odpadków i odpadów, recykling odpadków i odpadów, **42** badania bakteriologiczne, chemiczne, geologiczne, techniczne, analizy chemiczne, prace badawczo-rozwojowe dla osób trzecich, doradztwo w zakresie ochrony środowiska, doradztwo budowlane, ekspertyzy geologiczne, ekspertyzy inżynierskie, opracowywanie projektów technicznych.(111) **174295** (220) 2003 06 16 (210) 266260

(151) 2006 06 06 (441) 2003 12 29

(732) Firma „KASPERCZYK” P.H.U. Marek Kasperczyk, Będzin, PL.

(540)



(531) 27.5.1, 29.1.12



(510), (511) **06** metalowe tabliczki nagrobkowe, osprzęt metalowy do trumien, **20** trumny, osprzęt niemetalowy do trumien, **45** krema-cja, organizowanie zgromadzeń religijnych, pogrzeby, zakłady po-grzebowe.

(111) **174296** (220) 2003 06 16 (210) 266267  
(151) 2006 06 06 (441) 2003 12 29  
(732) „MASPEX WADOWICE” Spółka z o.o., Wadowice, PL.  
(540)



Kolor znaku: żółty, czerwony, pomarańczowy, brązowy, zielony, biały, niebieski, ciemnoniebieski, jasnoniebieski  
(531) 5.3.11, 5.7.11, 5.7.17, 11.3.1, 27.5.1, 29.1.15  
(510), (511) **32** soki, soki owocowe, soki wieloowocowe, napoje owo-cowe, nektary, syropy, wody mineralne.

(111) **174297** (220) 2003 06 16 (210) 266268  
(151) 2006 06 06 (441) 2003 12 29  
(732) „MASPEX WADOWICE” Spółka z o.o., Wadowice, PL.  
(540)



Kolor znaku: żółty, pomarańczowy, czerwony, biały, zielony, niebieski, ciemnoniebieski, jasnoniebieski  
(531) 5.3.11, 5.7.11, 11.3.1, 27.5.1, 29.1.15  
(510), (511) **32** soki, soki owocowe, napoje owocowe, nektary, syro-py, wody mineralne.

(111) **174298** (220) 2003 06 16 (210) 266269  
(151) 2006 06 06 (441) 2003 12 29  
(732) „MASPEX WADOWICE” Spółka z o.o., Wadowice, PL.  
(540)



Kolor znaku: żółty, czerwony, pomarańczowy, biały, zielony, niebieski, ciemnoniebieski, jasnoniebieski  
(531) 5.3.11, 5.7.13, 5.7.21, 11.3.1, 27.5.1, 29.1.15  
(510), (511) **32** soki, soki owocowe, napoje owocowe, nektary, syro-py, wody mineralne.

(111) **174299** (220) 2003 06 17 (210) 266351  
(151) 2006 04 24 (441) 2003 12 29  
(732) Krajowy Instytut Ubezpieczeń Spółka z o.o., Warszawa, PL.  
(540)



Kolor znaku: granatowy, czerwony  
(531) 1.17.11, 27.5.1, 29.1.13

(510), (511) **35** badanie rynku, ekspertyzy w działalności gospodar-czej, **36** doradztwo w sprawach ubezpieczeń, ubezpieczenia, usługi ubezpieczeniowe, informacje o ubezpieczeniach.

(111) **174300** (220) 2003 06 23 (210) 266548  
(151) 2006 05 17 (441) 2003 12 29  
(732) „POLTRA” Spółka z ograniczoną odpowiedzialnością,  
Stalowa Wola, PL.  
(540)

**POLTRA**

(531) 27.5.1

(510), (511) **07** brzeszczoty pił mechanicznych, noże i narzędzia to-karskie i frezarskie, ostrza jako części maszyn, łożyska, tarcze szlifier-skie, uchwyty do ostrzy i wiertel, obrabiarki do metali, **08** brzeszczo-ty pił ręcznych, diamenty szklarskie, dłuta, skrobaki, przecinaki, frezy, gwintownice, gwintowniki, tarcze szlifierskie z korundu, kamienie do szlifowania, ośelki do ostrzenia, wiertła i świdry, rozwiertaki, **40** infor-macja o obróbce materiałów, sortowanie i przetwarzanie odpadów, sortowanie surowców wtórnych.

(111) **174301** (220) 2003 04 28 (210) 264147  
(151) 2006 04 27 (441) 2003 11 03  
(732) WM. WRIGLEY JR. COMPANY, Chicago, US.  
(540)



(531) 2.9.10, 26.1.1, 26.2.7

(510), (511) **03** produkty kosmetyczne w formie gumy do żucia sto-sowane do pielęgnacji, wybielania i czyszczenia zębów, **05** słodycze, włączając gumę do żucia o działaniu leczniczym, **30** słodycze, włą-czając gumę do żucia (nie do celów leczniczych).

(111) **174302** (220) 2003 04 30 (210) 264273  
(151) 2006 05 29 (441) 2003 11 03  
(732) Henkel Kommanditgesellschaft auf Aktien, Düsseldorf, DE.  
(540)



Kolor znaku: biały, czarny, czerwony  
(531) 19.3.3, 29.1.1, 29.1.6

(510), (511) **01** kleje do celów przemysłowych, **16** kleje dla gospodarstwa domowego, materiałów piśmiennych i do celów konstrukcyjnych, **20** pojemniki z tworzyw sztucznych do dozowania kleju.

(111) **174303** (220) 2003 05 22 (210) 265124  
(151) 2006 06 08 (441) 2003 12 01  
(732) SPÓŁDZIELNIA MLECZARSKA „MLEKPOL”, Grajewo, PL.  
(540)



Kolor znaku: czerwony, żółty, czarny, biały, zielony, niebieski, szary, granatowy  
(531) 6.7.11, 8.3.8, 26.1.2, 27.5.1, 29.1.15  
(510), (511) **29** sery dojrzewające.

(111) **174304** (220) 2003 06 09 (210) 265151  
(151) 2006 06 08 (441) 2003 12 15  
(732) Przedsiębiorstwo Inwestycyjno-Budowlane „EBEJOT”  
Spółka z o.o., Warszawa, PL.  
(540)



Kolor znaku: czarny, pomarańczowy  
(531) 7.1.8, 26.11.2, 27.5.1, 29.1.1, 29.1.8  
(510), (511) **36** pośrednictwo w sprawach majątku nieruchomości, doradztwo w zakresie nieruchomości, usługi w zakresie sprzedaży domów i mieszkań, **37** roboty ogólnobudowlane budynków, obiektów inżynierskich, budowa dróg, roboty instalacyjne, roboty wykończeniowe, nadzór budowlany, **42** doradztwo budowlane, projekty techniczne.

(111) **174305** (220) 2003 05 22 (210) 265165  
(151) 2006 06 08 (441) 2003 12 01  
(732) MITSUBISHI JIDOSHA KOGYO KABUSHIKI KAISHA, Tokio, JP.  
(540) LANCER EVOLUTION  
(510), (511) **12** pojazdy lądowe, części i osprzęt do nich zawarty w tej klasie.

(111) **174306** (220) 2003 05 22 (210) 265176  
(151) 2006 06 08 (441) 2003 12 01  
(732) GlaxoSmithKline Pharmaceuticals S.A., Poznań, PL.  
(540) Nagripen  
(510), (511) **05** preparaty farmaceutyczne, leki, dietetyczne środki medyczne i lecznicze, odżywki medyczne, środki wspomagające leczenie, dietetyczne środki spożywcze dla celów leczniczych.

(111) **174307** (220) 2003 05 22 (210) 265177  
(151) 2006 06 08 (441) 2003 12 01  
(732) GlaxoSmithKline Pharmaceuticals S.A., Poznań, PL.  
(540) Degripin  
(510), (511) **05** preparaty farmaceutyczne, leki, dietetyczne środki medyczne i lecznicze, odżywki medyczne, środki wspomagające leczenie, dietetyczne środki spożywcze dla celów leczniczych.

(111) **174308** (220) 2003 05 22 (210) 265178  
(151) 2006 06 08 (441) 2003 12 01  
(732) GlaxoSmithKline Pharmaceuticals S.A., Poznań, PL.

(540) Infegin  
(510), (511) **05** preparaty farmaceutyczne, leki, dietetyczne środki medyczne i lecznicze, odżywki medyczne, środki wspomagające leczenie, dietetyczne środki spożywcze dla celów leczniczych.

(111) **174309** (220) 2003 05 29 (210) 265512  
(151) 2006 05 18 (441) 2003 12 01  
(732) „PODRAVKA” Prehrambena industrija d.d., Koprivnica, HR.  
(540)



Kolor znaku: biały, czerwony  
(531) 2.9.1, 24.1.5, 27.5.1, 29.1.1  
(510), (511) **05** substancje dietetyczne do celów leczniczych, żywność dla małych dzieci, **29** mięso, ryby, drób i dziczyzna, ekstrakty mięsne, owoce i warzywa konserwowane, suszone i gotowane, galaretki, dżemy, kompoty, jaja, mleko i produkty mleczne, jadalne oleje i tłuszcze, **30** kawa, herbata, kakao, cukier, ryż, tapioka, sago, kawa nienaturalna, mąka i preparaty zbożowe, chleb, ciasta i słodczyce, lody, miód, melasa, drożdże, proszek do pieczenia, sól, musztarda, ocet, sosy przyprawowe, przyprawy, lód, **32** napoje bezalkoholowe, piwo ciemne i jasne, wody mineralne i gazowane, syropy i inne preparaty do przygotowywania napojów, **35** usługi reklamowe, zarządzanie firmami, usługi administracyjne, usługi biurowe.

(111) **174310** (220) 2003 06 03 (210) 265697  
(151) 2006 06 19 (441) 2003 12 15  
(732) „POLSKAPRESSE” Spółka z o.o., Warszawa, PL.  
(540)



Kolor znaku: niebiesko-szary  
(531) 24.5.1, 27.5.1, 29.1.4  
(510), (511) **16** czasopisma, albumy, broszury, druki, fotografie, gazety, kalendarze, książki, **35** reklama, prenumerata gazet.

(111) **174311** (220) 2003 06 12 (210) 266108  
(151) 2006 06 07 (441) 2003 12 15  
(732) GlaxoSmithKline Pharmaceuticals Spółka Akcyjna, Poznań, PL.  
(540) BeneVit  
(510), (511) **05** preparaty farmaceutyczne, leki, dietetyczne środki medyczne i lecznicze, odżywki medyczne, środki wspomagające leczenie, dietetyczne środki spożywcze do celów medycznych.

(111) **174312** (220) 2003 06 12 (210) 266110  
(151) 2006 06 07 (441) 2003 12 15  
(732) GlaxoSmithKline Pharmaceuticals Spółka Akcyjna, Poznań, PL.  
(540) ProVital  
(510), (511) **05** preparaty farmaceutyczne, leki, dietetyczne środki medyczne i lecznicze, odżywki medyczne, środki wspomagające leczenie, dietetyczne środki spożywcze do celów medycznych.

(111) **174313** (220) 2003 06 12 (210) 266112  
(151) 2006 06 07 (441) 2003 12 15  
(732) GlaxoSmithKline Pharmaceuticals Spółka Akcyjna, Poznań, PL.  
(540) Nagripen

(510), (511) **05** preparaty farmaceutyczne, leki, dietetyczne środki medyczne i lecznicze, odżywki medyczne, środki wspomagające leczenie, dietetyczne środki spożywcze do celów medycznych.

(111) **174314** (220) 2003 06 12 (210) 266114  
(151) 2006 06 07 (441) 2003 12 15

(732) GlaxoSmithKline Pharmaceuticals Spółka Akcyjna, Poznań, PL.  
(540) Degripen

(510), (511) **05** preparaty farmaceutyczne, leki, dietetyczne środki medyczne i lecznicze, odżywki medyczne, środki wspomagające leczenie, dietetyczne środki spożywcze do celów medycznych.

(111) **174315** (220) 2003 06 17 (210) 266339  
(151) 2006 04 24 (441) 2003 12 29

(732) WM. WRIGLEY JR. COMPANY, Chicago, US.

(540)



Kolor znaku: niebieski, jasnoniebieski, szary, biały

(531) 5.3.11, 25.5.1, 26.4.2, 29.1.4, 29.1.6

(510), (511) **05** słodycze o działaniu leczniczym włączając gumę balonową, gumę do żucia, cukierki oraz miętówki, **30** słodycze, włączając gumę balonową, gumę do żucia oraz cukierki i miętówki.

(111) **174316** (220) 2003 06 17 (210) 266340  
(151) 2006 04 24 (441) 2003 12 29

(732) WM. WRIGLEY JR. COMPANY, Chicago, US.

(540)



Kolor znaku: zielony, jasnozielony, szary, biały

(531) 25.5.1, 26.4.2, 29.1.3, 29.1.6

(510), (511) **05** słodycze o działaniu leczniczym włączając gumę balonową, gumę do żucia, cukierki oraz miętówki, **30** słodycze, włączając gumę balonową, gumę do żucia oraz cukierki i miętówki.

(111) **174317** (220) 2003 06 17 (210) 266341  
(151) 2006 04 24 (441) 2003 12 29

(732) WM. WRIGLEY JR. COMPANY, Chicago, US.

(540)



Kolor znaku: zielony, jasnozielony, szary, biały

(531) 5.3.11, 25.5.1, 26.4.2, 29.1.3, 29.1.8

(510), (511) **05** słodycze o działaniu leczniczym włączając gumę balonową, gumę do żucia, cukierki oraz miętówki, **30** słodycze, włączając gumę balonową, gumę do żucia oraz cukierki i miętówki.

(111) **174318** (220) 2003 06 17 (210) 266342  
(151) 2006 04 24 (441) 2003 12 29

(732) WM. WRIGLEY JR. COMPANY, Chicago, US.

(540)



Kolor znaku: czerwony, jasnoczerwony, szary, biały

(531) 5.3.11, 25.5.1, 26.4.2, 29.1.1, 29.1.6

(510), (511) **05** słodycze o działaniu leczniczym włączając gumę balonową, gumę do żucia, cukierki oraz miętówki, **30** słodycze, włączając gumę balonową, gumę do żucia oraz cukierki i miętówki.

(111) **174319** (220) 2003 06 17 (210) 266343  
(151) 2006 04 24 (441) 2003 12 29

(732) WM. WRIGLEY JR. COMPANY, Chicago, US.

(540)



Kolor znaku: czerwony, jasnoczerwony, szary, biały

(531) 25.5.1, 26.4.2, 29.1.1, 29.1.6

(510), (511) **05** słodycze o działaniu leczniczym włączając gumę balonową, gumę do żucia, cukierki oraz miętówki, **30** słodycze, włączając gumę balonową, gumę do żucia oraz cukierki i miętówki.

(111) **174320** (220) 2003 06 17 (210) 266344  
(151) 2006 04 24 (441) 2003 12 29

(732) WM. WRIGLEY JR. COMPANY, Chicago, US.

(540)



Kolor znaku: niebieski, jasnoniebieski, szary, biały

(531) 25.5.1, 26.4.2, 29.1.4, 29.1.6

(510), (511) **05** słodycze o działaniu leczniczym włączając gumę balonową, gumę do żucia, cukierki oraz miętówki, **30** słodycze, włączając gumę balonową, gumę do żucia oraz cukierki i miętówki.

(111) **174321** (220) 1998 03 17 (210) 184737  
(151) 2006 04 27

(732) „POLIFARB CIESZYN-WROCŁAW” Spółka Akcyjna, Wrocław, PL.

(540) optimal

(510), (511) **01** żywice syntetyczne w stanie surowym, kleje przemysłowe, **02** emalie ogólnego stosowania, pokosty, bejce do drewna, szpachłówki, **19** zaprawy murarskie jako zaprawy tynkarskie.

(111) **174322** (220) 2001 09 24 (210) 241015  
(151) 2006 04 25 (441) 2002 03 25

(732) „TURBO 1998” Spółka z o.o., Warszawa, PL.

(540) TURBO 1998

(510), (511) **25** odzież, obuwie, nakrycia głowy, **35** usługi agencyjne i przedstawicielskie w zakresie importu i eksportu towarów oraz handlu wewnętrznego, usługi w zakresie prowadzenia interesów osób trzecich na ich zlecenie w ramach udzielonych pełnomocnictw w zakresie handlu dobrami inwestycyjnymi i konsumpcyjnymi, składanie w imieniu osób trzecich ofert techniczno-handlowych, negocjowanie warunków kontraktów handlowych, udział w przetargach na dostawę towarów, realizację inwestycji i projektów techniczno-handlowych, podpisywanie w imieniu osób trzecich umów i kontraktów handlowych, organizowanie i prowadzenie stoisk firmowych na targach handlowych i specjalistycznych, załatwianie w imieniu osób trzecich reklamacji towarowych, usługi reklamowe w zakresie prowadzenia działalności gospodarczej, a zwłaszcza reklama wizualna, prasowa, telewizyjna i radiowa, reklama poprzez sieci komputerowe, reklamy korespondencyjne, wynajmowanie powierzchni na cele reklamowe, uaktualnianie materiału reklamowego, wypożyczanie materiału reklamowego, rozpowszechnianie ogłoszeń reklamowych, publikowanie tekstów reklamowych, dystrybucja i rozpowszechnianie katalogów, wydawnictw, cenników firmowych oraz materiałów reklamowych: próbek, druków, prospektów, broszur, promocja wyrobów, prowadzenie marketingu, pokazy towarów, organizacja wystaw handlowych lub reklamowych, usługi w zakresie pośrednictwa handlowego bez kontaktu z towarem, usługi w zakresie prowadzenia agencji importowo-eksportowej, usługi w zakresie sprzedaży hurtowo-



wej i detalicznej towarów konsumpcyjnych, sprzedaży wysyłkowej towarów konsumpcyjnych, usługi w zakresie prowadzenia hurtowni oraz sklepów z towarami inwestycyjnymi i konsumpcyjnymi: farbami, pokostami, lakierami, środkami zapobiegającymi korozji i zabezpieczającymi drewno, barwnikami, zaprawami farbierskimi, żywicami, środkami piorącymi, odpłamiaczami, środkami czystości, mydlami, środkami perfumeryjnymi, olejkami eterycznymi, kosmetykami, środkami do pielęgnacji włosów, środkami do czyszczenia zębów, produktami farmaceutycznymi i weterynaryjnymi, środkami sanitarnymi do celów medycznych, substancjami dietetycznymi do celów leczniczych, żywnością dla niemowląt, plastrami i materiałami opatrunkowymi, materiałami dentystycznymi, wyrobami z metali szlachetnych lub pokrywanych nimi, kamieniami szlachetnymi, wyrobami jubilerskimi, zegarami i zegarkami, książkami, gazetami i artykułami piśmiennymi, skórą i imitacją skóry, wyrobami z tych materiałów, torbami podróżnymi, parasolkami, parasolami i laskami, sprzętem przetwarzającym dane i komputerami, sprzętem i artykułami AGD, sprzętem RTV, urządzeniami do nagrywania, transmisji lub reprodukcji dźwięku lub obrazu, meblami oraz akcesoriami meblowymi, materiałami budowlanymi, ceramiką budowlaną, drewnem i wyrobami drewnopochodnymi, tworzywami sztucznymi i wyrobami z tworzyw sztucznych, przyborami kuchennymi i gospodarstwa domowego, pojemnikami, wyrobami szklanymi, porcelanowymi i ceramicznymi, grzebieniami, wyrobami włókienniczymi i tekstyliami, narzutami na łóżka, obrusami, odzieżą, obuwiem, nakryciami głowy, koronkami, sznurowadłami, haftami, wstążkami, artykułami pasmanteryjnymi, sztucznymi kwiatami, dywanami, chodnikami, kilimami, matami, słomiankami, linoleum i innymi materiałami do pokrywania podłóg, draperiami, grammi i zabawkami, artykułami sportowymi i gimnastycznymi, ozdobami choinkowymi, mięsem, rybami, drobiem, dziczyzną, artykułami spożywczymi pochodzenia zwierzęcego, świeżymi i przetworzonymi owocami i warzywami, artykułami spożywczymi pochodzenia roślinnego, używkami, cukrem, ryżem, tapioką, sago, mąką i produktami zbożowymi, pieczywem, wyrobami cukierniczymi i słodyczami, lodami, miodem, syropami, solą, musztardami, octem, sosami, przyprawami, produktami rolnymi, ogrodniczymi, leśnymi, nasionami, karmą dla zwierząt, środkami dietetycznymi nie do celów leczniczych, piwem, wodami mineralnymi i gazowanymi, napojami bezalkoholowymi, napojami i sokami owocowymi, produktami do produkcji napojów, edycja tekstów i wydawnictw: broszur, katalogów, czasopism, usługi w zakresie powielania dokumentów, usługi w zakresie zarządzania hotelami, **36** usługi w zakresie pośrednictwa w sprawach kupna, sprzedaży, najmu nieruchomości, usługi w zakresie zarządzania i administrowania nieruchomościami, rozliczenia finansowe transakcji związanych z kupnem, sprzedażą lub wynajmem nieruchomości, usługi w zakresie prowadzenia biura nieruchomości, usługi w zakresie administrowania nieruchomościami i dobrami, **37** usługi budowlane: budowa budynków przemysłowych, biurowych, mieszkalnych, budowa pawilonów i sklepów targowych, nadzór budowlany, izolowanie i uszczelnianie budynków, usługi dekarские, układanie nawierzchni dróg, usługi hydrauliczne, kamieniarstwo, instalowanie oraz naprawa klimatyzacji w budynkach, murowanie, montaż i naprawa instalacji grzewczych, montaż okien, rozbiórka budynków, tynkowanie, zabezpieczanie budynków przed wilgocią, instalowanie i naprawa wind, instalowanie i naprawy alarmów przeciw włamaniom, instalowanie elektryczności w budynkach, usługi remontowe, usługi wykończeniowe, malowanie, naprawy odzieży, obuwia, nakryć głowy, naprawa bielizny, naprawa parasoli, renowacja odzieży, usługi instalacyjne, **39** usługi w zakresie transportu, dystrybucji, magazynowania, pakowania towarów przed wysyłką, składowania, usługi spedycyjne, doręczanie paczek, dostarczanie i przewóz towarów, usługi turystyczne, usługi związane z prowadzeniem biura turystycznego, usługi w zakresie organizowania podróży, organizowanie wycieczek turystycznych, rezerwacja miejsc podróży, **43** usługi w zakresie podawania potraw i napojów, prowadzenie barów szybkiej obsługi, restauracji, kantin, kawiarni, usługi w zakresie cateringu, załatwianie formalności związanych z tymczasowym pobytem w zakładach: hotelach, pensjonatach, szkołach z internatem, domach wypoczynkowych i turystycznych, usługi hotelarskie, usługi w zakresie zakwaterowania osób, usługi w zakresie rezerwacji hoteli, kwater, pensjonatów, usługi w zakresie prowadzenia hoteli, moteli i pensjonatów.

(111) **174323** (220) 2001 12 03 (210) 243760  
 (151) 2006 04 25 (441) 2002 06 17  
 (732) „TARCZYŃSKI” Spółka Akcyjna, Trzebnica, PL.  
 (540) tarczyński szynka królewska  
 (510), (511) **29** wyroby z mięsa, wędliny z wyłączeniem drobiowych.

(111) **174324** (220) 2001 12 03 (210) 243765  
 (151) 2006 04 25 (441) 2002 06 17  
 (732) „TARCZYŃSKI” Spółka Akcyjna, Trzebnica, PL.  
 (540) smarowidło babuni  
 (510), (511) **29** przetwory mięsne.

(111) **174325** (220) 2001 12 03 (210) 243774  
 (151) 2006 04 25 (441) 2002 06 17  
 (732) „TARCZYŃSKI” Spółka Akcyjna, Trzebnica, PL.  
 (540) tarczyński myśliwska  
 (510), (511) **29** wyroby i przetwory mięsne, wędliny z wyłączeniem drobiowych.

(111) **174326** (220) 2002 01 08 (210) 244982  
 (151) 2006 06 02 (441) 2002 07 15  
 (732) „MOT” Spółka z o.o., Warszawa, PL.  
 (540) HOTEL RIALTO  
 (510), (511) **35** usługi reklamowe, usługi w zakresie sprzedaży owoców i warzyw, napojów alkoholowych i bezalkoholowych, wyrobów tytoniowych, wyrobów farmaceutycznych, kosmetyków i artykułów toaletowych, wyrobów włókienniczych, odzieży, obuwia, drobnych wyrobów metalowych, szkła, książek, gazet, artykułów sportowych, gier i zabawek, kwiatów i roślin, **37** usługi w zakresie prania i czyszczenia wyrobów włókienniczych i futrzarskich, **41** usługi w zakresie poprawiania kondycji fizycznej, usługi w zakresie działalności rekreacyjnej, usługi w zakresie działalności stadionów i innych obiektów sportowych, usługi w zakresie działalności sportowej, **43** usługi w zakresie hoteli i moteli, usługi restauracyjne i cateringowe, usługi w zakresie schronisk turystycznych, usługi w zakresie pól kempingowych, usługi w zakresie restauracji, barów, stołówek i innych placówek gastronomicznych, **44** usługi w zakresie fryzjerstwa i zabiegów kosmetycznych.

(111) **174327** (220) 2002 01 18 (210) 245414  
 (151) 2006 04 14 (441) 2002 07 29  
 (732) PROWANA Spółka z o.o., Nowy Janków, PL.  
 (540) drobiowa paczka  
 (510), (511) **29** mięso, drób, wyroby z mięsa i z drobiu, wędliny.

(111) **174328** (220) 2002 08 01 (210) 253563  
 (151) 2006 04 19 (441) 2003 02 10  
 (732) PPHU „ELEKTRYK” Józef Pilarczyk, Kalisz, PL.  
 (540)



Kolor znaku: ciemnoniebieski, biały

(531) 27.5, 29.1  
 (510), (511) **09** urządzenia i przyrządy pomiarowo-kontrolne, sygnalizacyjne, **11** urządzenia do oświetlania, ogrzewania, wentylacji i klimatyzacji, sprzęt oświetleniowy, **37** instalowanie, konserwacja i naprawa urządzeń do oświetlania, wentylacji i klimatyzacji, nadzór budowlany, **42** projektowanie w zakresie instalacji elektrycznych, pomiary elektryczne.

(111) **174329** (220) 2002 08 14 (210) 254135  
 (151) 2006 06 07 (441) 2003 02 24  
 (732) MTC Polska Spółka z o.o., Pruszków, PL.

(540)



(531) 26.4, 27.5

(510), (511) **06** opakowania blaszane, z folii aluminiowej, **16** książki, broszury, prospekty, etykiety, obwoluty, płyty drukarskie matrycowe i do druku offsetowego, opakowania papierowe i folia z tworzywa sztucznego do pakowania, **40** usługi drukarskie w tym offsetowe i litograficzne, **42** usługi w zakresie wzornictwa przemysłowego.

(111) **174330** (220) 2002 08 14 (210) 254136

(151) 2006 06 07 (441) 2003 02 24

(732) MTC Polska Spółka z o.o., Pruszków, PL.

(540)



(531) 26.4, 27.5

(510), (511) **06** opakowania blaszane, z folii aluminiowej, **16** książki, broszury, prospekty, etykiety, obwoluty, płyty drukarskie matrycowe i do druku offsetowego, opakowania papierowe i folia z tworzywa sztucznego do pakowania, **40** usługi drukarskie w tym offsetowe i litograficzne, **42** usługi w zakresie wzornictwa przemysłowego.

(111) **174331** (220) 2003 02 05 (210) 260629

(151) 2006 04 07 (441) 2003 08 11

(732) „ELFIR” Firma Handlowo-Produkcyjna Stefan Fir, Słupsk, PL.

(540)



Kolor znaku: niebieski, biały

(531) 26.4.6, 27.5.1, 29.1.4

(510), (511) **09** urządzenia rozgłoszeniowo-alarmowe, komputery, głośniki, czytniki optyczne, sprzęt radiowo-telewizyjny, **13** sprzęt strzelecki, celowniki do broni palnej, **37** budowanie elektrowni wodnych.

(111) **174332** (220) 2003 02 19 (210) 261231

(151) 2006 04 03 (441) 2003 08 25

(732) Philip Morris Products S.A., Neuchâtel, CH.

(540)



Kolor znaku: czarny, biały, czerwony

(531) 26.5.1, 27.5.17, 29.1.12

(510), (511) **16** materiały drukowane, broszury, ulotki reklamowe, papier, artykuły papierowe, talony, ulotki informacyjne, plakaty, materiały piśmienne, artykuły do pisania, materiały z tworzyw sztucznych i z papieru do owijania i do pakowania, artykuły z kartonu lub z tektury, fotografie, nalepki, **34** tytoń surowy i przetworzony, włączając cygara, papierosy, cygaretki, tytoń do zwijania papierosów, tytoń

fajkowy, tytoń do żucia, tytoń do wdychania, substytutu tytoniu (nie do celów medycznych), artykuły dla palaczy, włączając bibułki i ustniki papierosowe, filtry do papierosów, puszki na tytoń, papierosnice i popielniczki nie z metali szlachetnych, ich stopów oraz niepokrywane nimi, fajki, ręczne maszyny do zwijania papierosów, zapalniczki, zapalki.

(111) **174333** (220) 2003 03 03 (210) 261744

(151) 2006 04 03 (441) 2003 09 08

(732) MEDAGRO INTERNATIONAL Spółka z o.o., Warszawa, PL.

(540) ARTRAXIN

(510), (511) **05** produkty farmaceutyczne, żywność dietetyczna do celów medycznych i dodatki do celów medycznych do żywności dietetycznej.

(111) **174334** (220) 2003 03 05 (210) 261880

(151) 2006 04 03 (441) 2003 09 08

(732) GENERAL MOTORS CORPORATION, Detroit, US.

(540) V-SERIES

(510), (511) **12** pojazdy silnikowe i części do nich zawarte w klasie 12.(111) **174335** (220) 2003 03 17 (210) 262266

(151) 2006 04 03 (441) 2003 09 22

(732) Marius Olech, Gdańsk, PL.

(540)

## ambrosius vermossen

(531) 28.17.0

(510), (511) **33** napoje alkoholowe, wódka, likiery.(111) **174336** (220) 2003 03 17 (210) 262341

(151) 2006 06 23 (441) 2003 09 22

(732) EUROCASH S.A., Poznań, PL.

(540) Camelot

(510), (511) **29** mleko, wyroby z mleka, przetwory mleczne, sery białe, żółte, topione, wędzone i inne.

(111) **174337** (220) 2003 03 17 (210) 262342

(151) 2006 06 23 (441) 2003 09 22

(732) EUROCASH S.A., Poznań, PL.

(540) Dessimo

(510), (511) **30** wyroby cukiernicze, piekarnicze, ciastka, słodycze, czekolada.

(111) **174338** (220) 2003 03 17 (210) 262344

(151) 2006 06 23 (441) 2003 09 22

(732) EUROCASH S.A., Poznań, PL.

(540) Mieszanka Gościnna

(510), (511) **30** ciastka, ciasteczka, mieszanki ciastek, wyroby piekarnicze, cukiernicze, słodycze, cukierki, czekolady, czekoladki.

(111) **174339** (220) 2003 04 22 (210) 263854

(151) 2006 06 08 (441) 2003 11 03

(732) Przedsiębiorstwo Wielobranżowe „ARPO” K. Spalony Spółka Jawna, Długa Wieś, PL.

(540)

## ARPO

Kolor znaku: czerwony, szary

(531) 27.5.1, 29.1.1

(510), (511) **01** preparaty do oczyszczania tłuszczów, środki do dysocjacji tłuszczów, preparaty do wybielania tłuszczów, **03** tłuszcze do celów kosmetycznych, **04** łój przemysłowy, tłuszcze do smarowania,

tłuszcze do oświetlania, tłuszcze przemysłowe, **29** lój spożywczy, smalec, tłuszcze jadalne, surowce do produkcji tłuszczów jadalnych.

(111) **174340** (220) 2003 04 22 (210) 263885  
 (151) 2006 06 19 (441) 2003 11 03  
 (732) „HOUSE” Spółka z ograniczoną odpowiedzialnością,  
 Zielona Góra, PL.  
 (540)

# ORIGINAL GANGSTER

(531) 27.5.1  
 (510), (511) **03** środki wybielające i inne substancje stosowane w praniu, środki do czyszczenia, polerowania, szorowania i ścierania, mydła, środki perfumeryjne, olejki eteryczne, kosmetyki, płyny do pielęgnacji włosów, środki do czyszczenia zębów, **25** ubrania, buty i nakrycia głowy.

(111) **174341** (220) 2003 04 22 (210) 263886  
 (151) 2006 06 19 (441) 2003 11 03  
 (732) „HOUSE” Spółka z ograniczoną odpowiedzialnością,  
 Zielona Góra, PL.  
 (540)

# GANGSTER

(531) 27.5.1  
 (510), (511) **03** środki wybielające i inne substancje stosowane w praniu, środki do czyszczenia, polerowania, szorowania i ścierania, mydła, środki perfumeryjne, olejki eteryczne, kosmetyki, płyny do pielęgnacji włosów, środki do czyszczenia zębów, **25** ubrania, buty i nakrycia głowy.

(111) **174342** (220) 2003 04 30 (210) 264242  
 (151) 2006 04 18 (441) 2003 11 03  
 (732) ANNE MARIII Spółka z o.o., Bydgoszcz, PL.  
 (540)

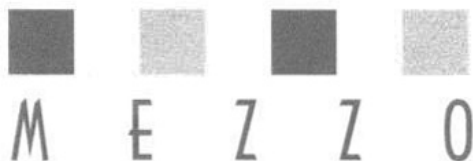

M E Z Z O

(531) 26.4.9, 27.5.5  
 (510), (511) **09** okulary, szkło optyczne, szkła kontaktowe, soczewki, okulary słoneczne, okulary specjalne, oprawki do okularów.

(111) **174343** (220) 2003 05 07 (210) 264448  
 (151) 2006 06 06 (441) 2003 11 17  
 (732) Fasy Polska Sp. z o.o., Warszawa, PL.  
 (540)

# ER5200

(531) 27.5.1, 27.7.1  
 (510), (511) **09** kasy rejestrujące, oprogramowanie do kas rejestrujących, systemy i urządzenia do automatyzacji punktów sprzedaży objęte tą klasą, **35** usługi sklepów lub hurtowni z kasami rejestrującymi.

(111) **174344** (220) 2003 05 07 (210) 264449  
 (151) 2006 06 06 (441) 2003 11 17  
 (732) Fasy Polska Sp. z o.o., Warszawa, PL.

(540)

# ER2200

(531) 27.5.1, 27.7.1  
 (510), (511) **09** kasy rejestrujące, oprogramowanie do kas rejestrujących, systemy i urządzenia do automatyzacji punktów sprzedaży objęte tą klasą, **35** usługi sklepów lub hurtowni z kasami rejestrującymi.

(111) **174345** (220) 2003 05 07 (210) 264450  
 (151) 2006 06 06 (441) 2003 11 17  
 (732) Fasy Polska Sp. z o.o., Warszawa, PL.  
 (540)

# ER5300

(531) 27.5.1, 27.7.1  
 (510), (511) **09** kasy rejestrujące, oprogramowanie do kas rejestrujących, systemy i urządzenia do automatyzacji punktów sprzedaży objęte tą klasą, **35** usługi sklepów lub hurtowni z kasami rejestrującymi.

(111) **174346** (220) 2003 05 07 (210) 264451  
 (151) 2006 06 06 (441) 2003 11 17  
 (732) Fasy Polska Sp. z o.o., Warszawa, PL.  
 (540)

# ECR 4100

(531) 27.5.1, 27.7.1  
 (510), (511) **09** kasy rejestrujące, oprogramowanie do kas rejestrujących, systemy i urządzenia do automatyzacji punktów sprzedaży objęte tą klasą, **35** usługi sklepów lub hurtowni z kasami rejestrującymi.

(111) **174347** (220) 2003 05 07 (210) 264452  
 (151) 2006 06 06 (441) 2003 11 17  
 (732) Fasy Polska Sp. z o.o., Warszawa, PL.  
 (540)

# Wing

(531) 27.5.1  
 (510), (511) **09** kasy rejestrujące, oprogramowanie do kas rejestrujących, systemy i urządzenia do automatyzacji punktów sprzedaży objęte tą klasą, **35** usługi sklepów lub hurtowni z kasami rejestrującymi.

(111) **174348** (220) 2003 05 08 (210) 264498  
 (151) 2006 06 26 (441) 2003 11 17  
 (732) Fasy Polska Sp. z o.o., Warszawa, PL.  
 (540)

# W E B 9000

(531) 27.5.1, 27.7.1  
 (510), (511) **09** kasy rejestrujące, oprogramowanie do kas rejestrujących, systemy i urządzenia dla automatyzacji punktów sprzedaży, **35** usługi w zakresie prowadzenia sprzedaży kas rejestrujących.



(111) **174349** (220) 2003 05 12 (210) 264631  
 (151) 2006 06 19 (441) 2003 11 17  
 (732) Firma Budowlana „NATA” Dariusz Stankiewicz, Gdańsk-Oliwa, PL.  
 (540) PIAȚA KLEPKA  
 (510), (511) **01** produkty chemiczne dla budownictwa, kleje, spoiwa, zaprawy cementowe, silikony, **02** farby, emalie, pokosty, lakiery, rozcieńczalniki, środki do konserwacji zwłaszcza drewna, **19** materiały budowlane, wylewki betonowe, podłogi, parkiety, boazerie, konstrukcje drewniane, **37** usługi budowlane, wznoszenie gotowych obiektów i prace konserwacyjno-remontowe, usługi instalacyjne wodno-sanitarne, elektryczne i gazowe, usługi budowy i konserwacji podłóg.

(111) **174350** (220) 2003 05 21 (210) 265054  
 (151) 2006 06 19 (441) 2003 12 01  
 (732) GlaxoSmithKline Pharmaceuticals Spółka Akcyjna, Poznań, PL.  
 (540) Kinestar  
 (510), (511) **05** preparaty farmaceutyczne, leki, dietetyczne środki medyczne i lecznicze, odżywki medyczne, środki wspomagające leczenie, dietetyczne - medyczne środki spożywcze.

(111) **174351** (220) 2002 10 16 (210) 256336  
 (151) 2006 06 05 (441) 2003 04 22  
 (732) PIZZAEXPRESS LIMITED, Uxbridge, GB.  
 (540) PIZZA MARZANO  
 (510), (511) **30** pizza i produkty pizzopodobne, sosy do pizzy, przyprawy i dodatki smakowe, ciasto i mąka na pizzę, surowe ciasto w formie kul, makarony i posiłki na bazie makaronu, desery i puddingi, lody, ciastka, kawa, herbata, cukier, napoje na bazie czekolady lub kawy, chleb, chleb czosnkowy, spaghetti, dresingi do sałatek, ocet, octy balsamiczne, **43** usługi restauracyjne i cateringowe, usługi restauracji samoobsługowych, usługi barów przekąskowych, usługi barów, usługi kawiarni, usługi w zakresie serwowania posiłków na wynos.

(111) **174352** (220) 2002 10 16 (210) 256337  
 (151) 2006 06 05 (441) 2003 04 22  
 (732) PIZZAEXPRESS LIMITED, Uxbridge, GB.  
 (540)



(531) 25.1, 26.1, 27.5  
 (510), (511) **30** pizza i produkty pizzopodobne, sosy do pizzy, przyprawy i dodatki smakowe, ciasto i mąka na pizzę, surowe ciasto w formie kul, makarony i posiłki na bazie makaronu, desery i puddingi, lody, ciastka, kawa, herbata, cukier, napoje na bazie czekolady lub kawy, chleb, chleb czosnkowy, spaghetti, dresingi do sałatek, ocet, octy balsamiczne, **43** usługi restauracyjne i cateringowe, usługi restauracji samoobsługowych, usługi barów przekąskowych, usługi barów, usługi kawiarni, usługi w zakresie serwowania posiłków na wynos.

(111) **174353** (220) 2002 11 05 (210) 257124  
 (151) 2006 05 31 (441) 2003 05 19  
 (732) „FOX” Krzysztof Jordanek, Anna Chojnowska, Anna Gogół, Wrocław, PL.  
 (540)

RELIEF

Kolor znaku: pomarańczowy, szary  
 (531) 26.11, 27.5, 29.1

(510), (511) **02** farby, lakiery, substancje powłokowe, **16** farby drukarskie, **17** farby izolacyjne, masy uszczelniające.

(111) **174354** (220) 2003 03 20 (210) 262537  
 (151) 2006 05 23 (441) 2003 09 22  
 (732) Shaw Industries Group, Inc. (Corporation of Georgia), Dalton, US.  
 (540)

Shaw S|C

(531) 27.5.1  
 (510), (511) **19** materiały budowlane niemetalowe: płyty i panele podłogowe, płytki kartonowe, laminowane i ceramiczne, **27** dywany, wykładziny dywanowe i chodniki.

(111) **174355** (220) 2003 05 22 (210) 265118  
 (151) 2006 06 09 (441) 2003 12 01  
 (732) Marius Olech, Gdańsk, PL.  
 (540)



Kolor znaku: ciemnozielony i odcienie, czarny, żółto-czerwony, żółty, biały

(531) 3.13.4, 9.1.10, 27.5.1, 29.1.15  
 (510), (511) **29** mięso, drób, ryby i owoce morza, wyroby i potrawy na bazie mięsa, wyroby i potrawy na bazie drobiu, wyroby i potrawy na bazie ryb i owoców morza, warzywa i owoce przetworzone na wszelkie sposoby, wyroby i potrawy na bazie warzyw i owoców, oleje i tłuszcze jadalne, chrupki owocowe i ziemniaczane, grzyby konserwowane, wyroby na bazie jaj, konserwy mięsne, konserwy rybne, mleko i produkty mleczne, wyroby na bazie mleka, zupy, potrawy na bazie grzybów, potrawy na bazie jaj, potrawy na bazie ziemniaków, potrawy na bazie mleka, pasztety, potrawy na bazie serów, **30** wyroby piekarnicze i cukiernicze, słodczyce, lody, desery lodowe, przyprawy, produkty zbożowe, potrawy na bazie mąki, czekolada i wyroby na bazie czekolady, kakao i wyroby na bazie kakao, kawa i wyroby na bazie kawy, napoje na bazie czekolady, kawy, kakao, galaretki owocowe, desery, herbata i napoje na bazie herbaty, kasza, sosy do potraw i deserów, majonez, makaron, potrawy na bazie makaronu, miód, muesli, musztarda, naleśniki, pierogi, knedle, kluski, placki, pizza, paszteciki, kanapki, zapiekanki, **31** świeże płody rolne, ogrodnicze i sadownicze, owoce runa leśnego, rośliny, kwiaty, **32** napoje bezalkoholowe, piwo, soki i syropy owocowe i warzywne, woda mineralna, **33** napoje alkoholowe, wino, wódka, likiery, brandy, whisky, gin, rum, sake, **41** organizowanie i obsługa dyskotek, usługi w zakresie kasyn gry i salonów gier, usługi w zakresie klubów nocnych i rozrywkowych, organizowanie balów i konkursów rozrywkowych, organizowanie przyjęć, **43** usługi gastronomiczne i barowe, usługi hotelarskie, przygotowywanie żywności i napojów na zamówienie oraz ich dostawa.

(111) **174356** (220) 2003 05 26 (210) 265331  
 (151) 2006 05 10 (441) 2003 12 01  
 (732) Sverpol Ltd Tadeusz Polit, Warszawa, PL.  
 (540) INTERBLOK  
 (510), (511) **12** układy i urządzenia przeciwkradzieżowe do samochodów.

(111) **174357** (220) 2003 05 29 (210) 265495  
 (151) 2006 06 13 (441) 2003 12 01  
 (732) ARMEDIC INTERNATIONAL POLAND Sp. z o.o., Warszawa, PL.

(540)



Kolor znaku: niebieski, granatowy, biały

(531) 26.7.1, 27.5.1, 29.1.12

(510), (511) **05** wyroby farmaceutyczne, weterynaryjne, substancje do produkcji leków (w tym także weterynaryjnych).(111) **174358** (220) 2003 06 02 (210) 265684

(151) 2006 06 06 (441) 2003 12 15

(732) Tyco Healthcare Group LP, Norwalk, US.

(540)



(531) 26.13.25

(510), (511) **10** urządzenia chirurgiczne, włączając urządzenia do zamykania ran w formie staplerów chirurgicznych, materiałów chirurgicznych do zszywania, igieł chirurgicznych, trokatorów, instrumentów do zakładania klamer, instrumenty endoskopowe, igły do biopsji, laparoskopowe urządzenia do zasysania i do irygacji, elektrody, szczypce z zaciskowymi końcówkami, chirurgiczne instrumenty do cięcia, retraktory, urządzenia do zdejmowania zacisków skórnych, urządzenia do zakańczania szwów chirurgicznych, laparaskopy i akcesoria do wyżej wymienionych stosowane we wszystkich zabiegach chirurgicznych.(111) **174359** (220) 2003 06 09 (210) 265913

(151) 2006 06 13 (441) 2003 12 15

(732) Elbląska Spółdzielnia Mleczarska, Elbląg, PL.

(540)



Kolor znaku: czerwony

(531) 11.3.5, 19.3.9, 27.5.1, 29.1.1

(510), (511) **29** masło.(111) **174360** (220) 2003 06 11 (210) 266071

(151) 2006 05 16 (441) 2003 12 15

(732) CZANIECKIE MAKARONY Spółka z o.o., Czaniec, PL.

(540)



Kolor znaku: biały, czarny, czerwony, żółty

(531) 7.1.13, 8.7.11, 25.1.1, 27.5.11, 29.1.14

(510), (511) **30** makarony, makarony spożywcze, makaron nitki, makaron paski, makaron rurki, tortille, spaghetti.(111) **174361** (220) 2003 06 11 (210) 266072

(151) 2006 05 16 (441) 2003 12 15

(732) CZANIECKIE MAKARONY Spółka z o.o., Czaniec, PL.

(540)



Kolor znaku: biały, czarny, czerwony, żółty

(531) 5.7.3, 7.1.13, 25.1.1, 27.5.11, 29.1.14

(510), (511) **30** makarony, makarony spożywcze, makaron nitki, makaron paski, makaron rurki, tortille, spaghetti.(111) **174362** (220) 2003 06 12 (210) 266097

(151) 2006 06 01 (441) 2003 12 15

(732) Przedsiębiorstwo Konserwacji Dźwigów „LIFT-MALKO”

Jerzy Maluha, Stare Babice, PL.

(540)



(531) 7.3.11, 27.5.1

(510), (511) **37** usługi konserwacji dźwigów.(111) **174363** (220) 2003 06 17 (210) 266310

(151) 2006 06 22 (441) 2003 12 29

(732) „TAIWAN SOARWAY” Sp. z o.o., Blizne Łaszczyńskiego, PL.

(540)



Kolor znaku: czerwony cieniowany, czarny, żółty

(531) 3.7.21, 26.3.1, 27.5.1, 29.1.15

(510), (511) **25** odzież, obuwie, bielizna.(111) **174364** (220) 2003 06 17 (210) 266319

(151) 2006 04 24 (441) 2003 12 29

(732) BROWAR NAMYSŁÓW Spółka z ograniczoną odpowiedzialnością, Namysłów, PL.

(540) BASZTOWE

(510), (511) **32** piwo, napoje bezalkoholowe, wody mineralne, **43** usługi w zakresie prowadzenia barów, kawiarni, restauracji i piwiarni.(111) **174365** (220) 2003 06 24 (210) 266573

(151) 2006 05 17 (441) 2003 12 29

(732) Shaw Industries Group, Inc., Georgia Corporation, Dalton, US.

(540) ECO SOLUTION Q

(510), (511) **27** dywany, wykładziny dywanowe, chodniki.

(111) **174366** (220) 2003 06 25 (210) 266611  
 (151) 2006 06 07 (441) 2003 12 29  
 (732) DIAGEO SCOTLAND LIMITED, Edinburgh, GB.  
 (540) PARROT BAY  
 (510), (511) **33** napoje alkoholowe (z wyjątkiem piwa).

(111) **174367** (220) 2003 06 24 (210) 266559  
 (151) 2006 05 29 (441) 2003 12 29  
 (732) Przedsiębiorstwo Produkcyjno-Handlowe „PAMAR” Marian Pawlik, Syców, PL.  
 (540)



(531) 26.4.4, 27.5.1  
 (510), (511) **06** metalowe rury, króćce do rur, złączki, kolanka, zawory, armatura do rur, **17** rury z tworzyw sztucznych, złącza, króćce, kolanka, uszczelki, armatura do przewodów niemetalowych, listwy elektroizolacyjne z tworzyw sztucznych, izolacje rur, obudowy rur, **19** niemetalowe profile budowlane z tworzyw sztucznych, niemetalowe materiały budowlane, rury drenażowe, niemetalowe zawory do rur drenażowych, **20** zawory wodociągowe z tworzyw sztucznych.

(111) **174368** (220) 2003 06 25 (210) 266610  
 (151) 2006 06 07 (441) 2003 12 29  
 (732) DIAGEO SCOTLAND LIMITED, Edinburgh, GB.  
 (540) CAPTAIN MORGAN  
 (510), (511) **33** napoje alkoholowe (z wyjątkiem piwa).

(111) **174369** (220) 2003 06 25 (210) 266613  
 (151) 2006 06 07 (441) 2003 12 29  
 (732) MEDIA -TECH Polska Sp. z o.o., Warszawa, PL.  
 (540) media-tech  
 (510), (511) **09** aparaty fotograficzne, czytniki kodów kreskowych, drukarki komputerowe, DVD, dyskietki, kamery filmowe, kalkulatory, kasety video, karty magnetyczne, komputery, twarde dyski, aparaty telefoniczne, odtwarzacze plików i dźwięku, maszyny liczące, mikroprocesory, modemy, monitory, sprzęt peryferyjny do komputerów, nośniki danych magnetyczne i optyczne, notesy elektroniczne, odbiorniki audio - video, odbiorniki radiowe i telewizyjne, odtwarzacze kaset i płyt kompaktowych, plotery, skanery, płyty fonograficzne, procesory, urządzenia do przetwarzania informacji.

(111) **174370** (220) 2003 06 26 (210) 266665  
 (151) 2006 04 12 (441) 2003 12 29  
 (732) COLGATE-PALMOLIVE COMPANY, New York, US.  
 (540) COLGATE PURE OXYGEN  
 (510), (511) **03** pasta do zębów.

(111) **174371** (220) 2003 06 26 (210) 266666  
 (151) 2006 04 12 (441) 2003 12 29  
 (732) COLGATE-PALMOLIVE COMPANY, New York, US.  
 (540) COLGATE OXYGEN  
 (510), (511) **03** pasta do zębów.

(111) **174372** (220) 2003 06 26 (210) 266667  
 (151) 2006 04 12 (441) 2003 12 29  
 (732) MAYNE PHARMA LTD, Melbourne, AU.  
 (540) PAMISOL  
 (510), (511) **05** preparaty farmaceutyczne.

(111) **174373** (220) 2003 06 30 (210) 266749  
 (151) 2006 05 29 (441) 2004 01 12  
 (732) ART-7 Wojciech Kalandyk, Gdańsk, PL.  
 (540) AMBEREURO

(510), (511) **14** wyroby biżuteryjne i użytku codziennego o charakterze zdobniczym, artystyczne breloczki, brosze, broszki, kolie, zapinki, medaliony z metali szlachetnych i półszlachetnych oraz z ich stopów, kolczyki, pierścionki, pierścienie, obrączki, sygnety, szpile, szpilki, łańcuszki biżuteryjne, wykonane z bursztynu lub z użyciem bursztynu jako materiału podstawowego, **16** afisze, atlasy, broszury, diagramy, wydruki, koperty i papeterie z nadrukami, książki, prospekty, w tematyce związanej z bursztyniarstwem, **35** agencje informacji handlowej, usługowej, reklamowo-marketingowej, doradztwo handlowe w zakresie rzemiosła bursztyniarskiego, eksport, import oraz zgrupowanie na rzecz osób trzecich artykułów biżuteryjnych i wyrobów rzemiosła bursztyniarskiego pozwalające nabywcy wygodnie je oglądać i hurtowo lub detalicznie kupować w sklepie, supermarkecie, składzie fabrycznym lub celnym, w sprzedaży bezpośredniej, wysyłkowej i ofercie internetowej, gromadzenie i dystrybucja dla potrzeb osób trzecich materiałów reklamowych i ofertowych w postaci analogowej lub w drodze poczty elektronicznej i za pośrednictwem INTERNET-u w dziedzinie sprzętu, wyposażenia i urządzeń stosowanych w rzemiosłach bursztyniarskich, organizowanie i prowadzenie pokazów i ekspozycji materiałów reklamowych w tematyce bursztyniarskiej, **38** przesyłanie wiadomości, informacji i ofert towarowo-usługowych za pośrednictwem elektronicznych środków przekazu w tematyce związanej z bursztyniarstwem, **43** usługi turystyczne, hotelarskie, gastronomiczne, tymczasowego zakwaterowania ludzi, rezerwacje pobyków, pensjonaty, obozy, wynajem pomieszczeń.

(111) **174374** (220) 2003 06 30 (210) 266791  
 (151) 2006 05 31 (441) 2004 01 12  
 (732) BROWAR NAMYSŁÓW Sp. z o.o., Namysłów, PL.  
 (540)



Kolor znaku: czarny, srebrny, czerwony, złoty, zielony, biały  
 (531) 24.1.15, 24.1.17, 25.1.15, 27.5.5, 29.1.13  
 (510), (511) **32** piwo, napoje bezalkoholowe, wody mineralne, **33** napoje alkoholowe.

(111) **174375** (220) 2003 06 30 (210) 266792  
 (151) 2006 05 31 (441) 2004 01 12  
 (732) A-Mainland Sp. z o.o., Wólka Kosowska, PL.  
 (540)



(531) 27.5.1, 27.7.1  
 (510), (511) **25** ubrania, nakrycia głowy, obuwie.

(111) **174376** (220) 2003 06 30 (210) 266811  
 (151) 2006 05 29 (441) 2004 01 12  
 (732) TOYOTA JIDOSHA KABUSHIKI KAISHA /używający również nazwy TOYOTA MOTOR CORPORATION/, Aichi-ken, JP.  
 (540) D-4D  
 (510), (511) **12** samochody i silniki do samochodów.

(111) **174377** (220) 2003 07 03 (210) 266941  
 (151) 2006 06 09 (441) 2004 01 12  
 (732) „LUBELLA” S.A., Lublin, PL.



(540)



Kolor znaku: niebieski i odcienie, granatowy, kremowy, biały, czerwony, żółty

(531) 25.1.6, 25.1.18, 27.5.5, 29.1.15

(510), (511) **30** makarony, makarony spożywcze, spaghetti, potrawy na bazie makaronów, przekąski na bazie makaronów, produkty zbożowe.

(111) **174378** (220) 2003 07 03 (210) 266943

(151) 2006 06 09 (441) 2004 01 12

(732) Biofarm Spółka z o.o., Poznań, PL.

(540) VIGA

(510), (511) **05** produkty farmaceutyczne: leki, środki dezynfekcyjne, odkażające, produkty weterynaryjne, dietetyczne środki medyczne, żywność dla niemowląt.

(111) **174379** (220) 2003 07 10 (210) 267192

(151) 2006 06 02 (441) 2004 01 12

(732) ARMEDIC INTERNATIONAL POLAND Sp. z o.o., Warszawa, PL.

(540) ARMESTIM

(510), (511) **05** wyroby farmaceutyczne, leki.

(111) **174380** (220) 2003 07 10 (210) 267215

(151) 2006 06 19 (441) 2004 01 12

(732) Stowarzyszenie Producentów Części Motoryzacyjnych, Warszawa, PL.

(540)



Kolor znaku: czarny, biały, czerwony

(531) 26.1.1, 26.4.1, 27.5.1, 29.1.1, 29.1.6, 29.1.8

(510), (511) **07** części silników pojazdów lądowych, **12** części pojazdów lądowych.

(551) wspólny znak towarowy gwarancyjny

(111) **174381** (220) 2003 09 08 (210) 269548

(151) 2006 06 02 (441) 2004 03 22

(732) Przedsiębiorstwo HADES Spółka Jawna J. Taczalski, M. Wątroba, Piła, PL.

(540)



Kolor znaku: pomarańczowy

(531) 3.4.1, 27.5.1, 29.1.1

(510), (511) **35** zgrupowanie na rzecz osób trzecich różnych towarów pozwalające nabywcy wygodnie je oglądać i kupować w sklepie wie-

lobranżowym, lub supermarkecie, w szczególności materiałów dla budownictwa, takich jak: farby, lakiery, kleje zaprawy, silikon, impregnaty, cement, wapno, cegły, wyroby betonowe, urządzenia sanitarne, osprzęt elektryczny, stolarka budowlana, **37** budowa, remonty i konserwacja budynków i budowli, budowa dróg i mostów, nadzór techniczny w budownictwie, **39** transport towarów lądowy, morski, lotniczy, transport poprzez rurociągi, wynajem obiektów budowlanych, wypożyczanie: maszyn, urządzeń oraz pojazdów, **42** projektowanie budynków, projektowanie dekoracji wnętrz, opracowywanie projektów technicznych, kosztorysowanie robót budowlanych.

(111) **174382** (220) 2003 10 06 (210) 270804

(151) 2006 06 20 (441) 2004 04 19

(732) Spółdzielnia Mleczarska „MAĆKOWY” w Gdańsku, Gdańsk, PL. (540)



Kolor znaku: granatowy, jasnoniebieski, biały, żółty, zielony, jasnozielony, brązowy, czarny

(531) 1.3.2, 5.7.15, 25.1.1, 27.5.1, 29.1.14

(510), (511) **29** mleko, przetwory mleczne, potrawy na bazie mleka.

(111) **174383** (220) 2003 10 06 (210) 270805

(151) 2006 06 20 (441) 2004 04 19

(732) Spółdzielnia Mleczarska „MAĆKOWY” w Gdańsku, Gdańsk, PL. (540)



Kolor znaku: granatowy, jasnoniebieski, biały, żółty, pomarańczowy, brązowy, czarny

(531) 1.3.2, 5.5.19, 25.1.1, 27.5.1, 29.1.14

(510), (511) **29** mleko, przetwory mleczne, potrawy na bazie mleka.

(111) **174384** (220) 2003 10 06 (210) 270806

(151) 2006 06 20 (441) 2004 04 19

(732) Spółdzielnia Mleczarska „MAĆKOWY” w Gdańsku, Gdańsk, PL. (540)



Kolor znaku: granatowy, jasnoniebieski, biały, żółty, zielony, czerwony, jasnoczerwony, czarny

(531) 1.3.2, 5.7.8, 25.1.1, 27.5.1, 29.1.14

(510), (511) **29** mleko, przetwory mleczne, potrawy na bazie mleka.

(111) **174385** (220) 2003 10 06 (210) 270807  
 (151) 2006 06 20 (441) 2004 04 19  
 (732) Spółdzielnia Mleczarska „MAĆKOWY” w Gdańsku, Gdańsk, PL.  
 (540)



Kolor znaku: granatowy, jasnoniebieski, biały, żółty, zielony, jasnobrązowy, brązowy, jasnozielony, pomarańczowy, czarny  
 (531) 1.3.2, 5.7.24, 25.1.1, 27.5.1, 29.1.15  
 (510), (511) **29** mleko, przetwory mleczne, potrawy na bazie mleka.

(111) **174386** (220) 2003 12 01 (210) 273292  
 (151) 2006 04 10 (441) 2004 04 19  
 (732) Przedsiębiorstwo Wielobranżowe „HOBBY” Piotr Matuszewski, Kobylnia, PL.  
 (540)



Kolor znaku: żółty, czerwony, czarny  
 (531) 3.13.5, 26.11.1, 27.5.1, 29.1.13  
 (510), (511) **21** akcesoria do hodowli zwierząt domowych: miski, kuwety, gąbki, szczotki, klatki, **31** produkty do hodowli zwierząt: karmy, odżywki, pasze, preparaty witaminizowane, produkty rolne, ogrodnicze, leśne, zboża, nasiona, ziarna, owoce, warzywa, orzechy, materiały ściółkowe, słoma, siano, żywe zwierzęta.

(111) **174387** (220) 2005 01 17 (210) 289985  
 (151) 2006 04 10 (441) 2005 05 02  
 (732) „DECORA” S.A., Środa Wielkopolska, PL.  
 (540) FIX PRIX

(510), (511) **01** kleje do celów przemysłowych, **06** kształtowniki metalowe dla budownictwa, listwy metalowe, żaluzje metalowe, **16** rolety papierowe, **17** folie z tworzyw sztucznych nie do pakowania, materiały izolacyjne, **19** kształtowniki niemetalowe dla budownictwa, listwy podłogowe z tworzyw sztucznych, materiały budowlane niemetalowe, żaluzje niemetalowe i nietekstylne, podłogi niemetalowe, **20** karnisze do zasłon, **22** żaluzje, markizy i materiały na obicia nie z gumy i nie z tworzyw sztucznych, **24** firany i zasłony z materiałów tekstylnych lub z tworzyw sztucznych, tkaniny obiciowe, **27** wykładziny podłogowe nie zawarte w innych klasach.

(111) **174388** (220) 2005 05 18 (210) 295224  
 (151) 2006 06 08 (441) 2005 08 22  
 (732) „MINERAŁY - Wyroby z Mineralów” Jerzy Kraśniewski, Łódź, PL.  
 (540)



Kolor znaku: żółty, czerwony, brązowy i odcienie  
 (531) 3.2.1, 26.4.2, 27.5.1, 29.1.13  
 (510), (511) **14** amulety, breloczki.

(111) **174389** (220) 2005 05 18 (210) 295225  
 (151) 2006 06 08 (441) 2005 08 22  
 (732) „MINERAŁY - Wyroby z Mineralów” Jerzy Kraśniewski, Łódź, PL.  
 (540)

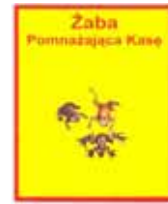

Kolor znaku: żółty, czerwony, brązowy i odcienie  
 (531) 3.11.12, 27.5.1, 29.1.1, 29.1.6, 29.1.7  
 (510), (511) **14** amulety, breloczki.

(111) **174390** (220) 2005 05 18 (210) 295226  
 (151) 2006 06 08 (441) 2005 08 22  
 (732) „MINERAŁY - Wyroby z Mineralów” Jerzy Kraśniewski, Łódź, PL.  
 (540)

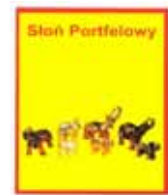

Kolor znaku: żółty i odcienie, czerwony, brązowy i odcienie  
 (531) 3.2.1, 27.5.1, 29.1.14  
 (510), (511) **14** amulety, breloczki.

(111) **174391** (220) 1999 10 08 (210) 208230  
 (151) 2006 04 12  
 (732) METALCHEM Warszawa S.A., Warszawa, PL.  
 (540)



Kolor znaku: zielony, czarny  
 (531) 1.15, 27.5, 29.1  
 (510), (511) **07** hydrauliczne silniki, hydrauliczne turbiny, rozdrabniacze ścieków, mechanizmy sterownicze do maszyn i silników, **11** strumienice do napowietrzania ścieków, instalacje do dystrybucji wody, zbiornikowe w pełni wyposażone przepompownie ścieków i wód opadowych, armatura i wyposażenie dla istniejących, zbiorników przepompowni ścieków, armatura i urządzenia sterujące pracą pomp dla oczyszczalni ścieków, hydranty, urządzenia do oczyszczania ścieków, instalacje przewodów wodociągowych, **42** usługi doradztwa w zakresie ochrony środowiska.

(111) **174392** (220) 2001 10 04 (210) 241435  
 (151) 2006 04 25 (441) 2002 04 08  
 (732) „Studio 7” Michał Głuszczyk, Słubica Dobra, PL.  
 (540)



(531) 27.5  
 (510), (511) **04** knoty do lamp i świec, wosk do oświetlania, wosk pszczeli, stearyna, parafina, świece, świece woskowe, świeczki choinkowe, woski przemysłowe, znicze, **09** sprzęt radiestezyjny, różdżki, wahadełka, komputery, sprzęt audio-video, aparatura do przetwarzania informacji, kamery, elektroniczne nośniki informacji, **37** usłu-

gi w zakresie instalowania, konserwacji i naprawy komputerów, **41** usługi w zakresie prowadzenia kursów w zakresie publikowania tekstów i książek, **42** usługi w zakresie programowania komputerowego, doradztwa w zakresie komputerów, wypożyczanie i udostępnianie sprzętu komputerowego.

(111) **174393** (220) 2001 11 21 (210) 243171  
 (151) 2006 04 14 (441) 2002 06 03  
 (732) „ESPERANZA” Spółka z ograniczoną odpowiedzialnością, Pruszków, PL.  
 (540) TITANUM  
 (510), (511) **09** płyty CD, etui na płyty CD, pudełka na CD, **16** segregatory, koperty, koszulki do segregatorów na CD, **35** prowadzenie sprzedaży detalicznej i hurtowej w zakresie: płyt CD, segregatorów, kopert, koszulek do segregatorów na CD, etui na płyty CD, pudełek na CD.

(111) **174394** (220) 2002 01 08 (210) 244994  
 (151) 2006 04 27 (441) 2002 07 15  
 (732) Przedsiębiorstwo Handlowo-Usługowe „WOT” Spółka z o.o., Żory, PL.  
 (540)



Kolor znaku: czerwony, żółty, czarny  
 (531) 26.3, 27.5, 29.1  
 (510), (511) **02** farby, lakiery.

(111) **174395** (220) 2002 07 31 (210) 253547  
 (151) 2006 04 19 (441) 2003 02 10  
 (732) „DERMIKA” Spółka z ograniczoną odpowiedzialnością, Warszawa, PL.  
 (540)



Kolor znaku: granatowy, biały, ciemnożółty, jasnożółty, żółty  
 (531) 1.13, 5.7, 27.5, 29.1

(510), (511) **01** surowce, odczynniki, preparaty biologiczne i chemiczne do wytwarzania środków kosmetycznych, myjących, czyszczących i sanitarnych, **03** środki kosmetyczne do pielęgnacji skóry, kremy mleczka, maseczki, toniki, balsamy, lotony, płyny do regeneracji do celów kosmetycznych środki do mycia skóry, mydła, żele, preparaty kosmetyczne do kąpieli, kosmetyczne środki upiększające, wyroby perfumeryjne, wody toaletowe, kolońskie, zapachowe, olejki zapachowe, preparaty do makijażu i demakijażu, środki kosmetyczne do włosów, szampony, odżywki, farby, preparaty do manicure i pedicure, lakiery do paznokci, środki do pielęgnacji jamy ustnej, pasty, proszki i płyny do zębów i protez dentystycznych, płyny, balsamy, żele, kremy do i po goleniu, środki do depilacji, produkty przeciw poceniu się, antyperspiranty, dezodoranty, środki do czyszczenia, polerowania, szorowania i ścierania, preparaty kosmetyczne do odchudzania, maści do celów kosmetycznych, talk kosmetyczny, ałun, farbki do bielizny, wybielacze, preparaty do polerowania, pasty do obuwia, skóry, podłóg, mebli, woski, barwniki kosmetyczne, **05** preparaty farmaceutyczne, biologiczne, bakteriologiczne i chemiczne do celów farmaceutycznych, środki wspomagające leczenie, **35** usługi agencji reklamowych z wykorzystaniem wszystkich metod

słownych, dźwiękowych, audiowizualnych i multimedialnych, organizacja wystaw, targów, kongresów, konferencji, szkoleń, konkursów w celach marketingowych i handlowych, badania rynku, doradztwo handlowe, usługi marketingowe oraz pośrednictwo w zawieraniu umów handlowych, **39** konfekcjonowanie wyrobów kosmetycznych, perfumeryjnych, wspomagających leczenie oraz środków dezynfekcyjnych i czyszczących, **42** prowadzenie laboratoriów, prac naukowo-badawczych i aplikacyjnych w zakresie środków kosmetycznych, pielęgnacyjnych, perfumeryjnych, farmaceutycznych, **44** prowadzenie poradnictwa i pokazów w zakresie sposobów używania i stosowania kosmetyków, artykułów pielęgnacyjnych, perfumeryjnych, usługi w zakresie salonów fryzjerskich, salonów i klinik medycznych, kosmetycznych (salony piękności).

(111) **174396** (220) 2002 09 18 (210) 255201  
 (151) 2006 04 03 (441) 2003 03 24  
 (732) RAMPEX K. Termin, T. Termin Spółka Jawna, Tychy, PL.  
 (540)



Kolor znaku: zielony i odcienie, biały, żółty i odcienie, niebieski, żółto-pomarańczowy, pomarańczowy i odcienie  
 (531) 3.2, 5.7, 27.5, 29.1  
 (510), (511) **30** kasza manna.

(111) **174397** (220) 2003 02 11 (210) 260872  
 (151) 2006 04 05 (441) 2003 08 25  
 (732) TARGET Polska Spółka z ograniczoną odpowiedzialnością, Białystok, PL.  
 (540)

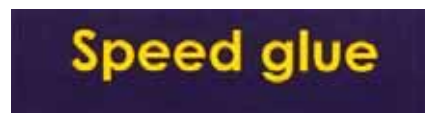

Kolor znaku: ciemnoniebieski, żółty  
 (531) 27.5.1, 29.1.12

(510), (511) **01** kleje do celów przemysłowych, kleje jedno i dwu składnikowe, kleje do glazury i terakoty, kleje do tapet, kleje techniczne.

(111) **174398** (220) 2003 02 19 (210) 261193  
 (151) 2006 04 03 (441) 2003 08 25  
 (732) Przedsiębiorstwo Produkcyjne BI-ES COSMETIC Beata Piotrowska, Sławomir Piotrowski, Jarosław Drozd Spółka Jawna, Kamień Duży, PL.  
 (540) BI-ES J'AI ME

(510), (511) **03** wyroby perfumeryjne i toaletowe, perfumy, wody toaletowe, wody perfumowane, wody kolońskie, dezodoranty osobiste, antyperspiranty, olejki eteryczne, olejki do kąpieli, sole kosmetyczne do kąpieli, mydła i płyny myjące, preparaty do kąpieli, kosmetyki, środki kosmetyczne, środki do kosmetyki upiększającej i makijażu oraz demakijażu, środki do pielęgnacji ciała, środki do opalania, środki do golenia i po goleniu, środki do depilacji, płyny i lotony do pielęgnacji włosów, odżywki, pianki, lakiery do włosów, lakiery do paznokci, środki do usuwania lakierów, środki do czyszczenia zębów, toaletowe środki sanitarne, środki wybielające i rozjaśniające oraz inne substancje stosowane w praniu, środki do czyszczenia, środki do polerowania, środki do nabłyszczania, środki do szorowania i środki ścierne.



(111) **174399** (220) 2003 02 19 (210) 261194  
 (151) 2006 04 03 (441) 2003 08 25  
 (732) Przedsiębiorstwo Produkcyjne BI-ES COSMETIC Beata Piotrowska, Sławomir Piotrowski, Jarosław Drozd Spółka Jawna, Kamień Duży, PL.  
 (540) BI-ES RUSHI  
 (510), (511) **03** wyroby perfumeryjne i toaletowe, perfumy, wody toaletowe, wody perfumowane, wody kolońskie, dezodoranty osobiste, antyperspiranty, olejki eteryczne, olejki do kąpieli, sole kosmetyczne do kąpieli, mydła i płyny myjące, preparaty do kąpieli, kosmetyki, środki kosmetyczne, środki do kosmetyki upiększającej i makijażu oraz demakijażu, środki do pielęgnacji ciała, środki do opalania, środki do golenia i po goleniu, środki do depilacji, płyny i lotony do pielęgnacji włosów, odżywki, pianki, lakiery do włosów, lakiery do paznokci, środki do usuwania lakierów, środki do czyszczenia zębów, toaletowe środki sanitarne, środki wybielające i rozjaśniające oraz inne substancje stosowane w praniu, środki do czyszczenia, środki do polerowania, środki do nabłyszczania, środki do szorowania i środki ścierne.

(111) **174400** (220) 2003 02 20 (210) 261244  
 (151) 2006 04 03 (441) 2003 08 25  
 (732) Philip Morris Polska S.A., Kraków, PL.  
 (540) Caro. Z pasją!  
 (510), (511) **34** tytoń surowy i przetworzony, papierosy, cygara, cygaretki, tytoń do skręcania papierosów, tytoń fajkowy, tabaka, tytoń przeznaczony do żucia, substytuty tytoniu (za wyjątkiem przeznaczenia medycznego), artykuły dla palaczy, bibułka papierosowa, filtry papierosowe, lufki, puszki na tytoń, papierosnice, popielniczki wykonane nie z metali szlachetnych, fajki, urządzenia kieszonkowe do zwijania papierosów, zapalniczki, zapalki.

(111) **174401** (220) 2003 03 11 (210) 262102  
 (151) 2006 04 19 (441) 2003 09 22  
 (732) „DERMIKA” Sp. z o.o., Warszawa, PL.  
 (540)



Kolor znaku: stare złoto, granatowy, łososiowy i odcienie  
 (531) 19.13.21, 26.15.25, 27.5.5, 27.7.1, 29.1.11  
 (510), (511) **01** surowce, odczynniki, preparaty biologiczne i chemiczne do wytwarzania środków kosmetycznych, myjących, czyszczących i sanitarnych, **03** środki kosmetyczne do pielęgnacji skóry, kremy, mleczka, maseczki, toniki, balsamy, lotony, płyny regeneracyjne, środki do mycia skóry, mydła, żele, preparaty kosmetyczne do kąpieli, kosmetyczne środki upiększające, wyroby perfumeryjne, wody toaletowe, kolońskie, zapachowe, olejki zapachowe, preparaty do makijażu i demakijażu, środki kosmetyczne do włosów, szampony, odżywki, farby, preparaty do manicure i pedicure, lakiery do paznokci, środki do pielęgnacji jamy ustnej, pasty, proszki i płyny do zębów i protez dentystycznych, płyny, balsamy, żele, kremy do i po goleniu, środki do depilacji, produkty przeciw poceniu się, antyperspiranty, dezodoranty, preparaty wspomagające leczenie (wzmocniające organizm), produkty chemii gospodarczej, barwniki kosmetyczne, **05** preparaty farmaceutyczne, biologiczne, bakteriologiczne i chemiczne do celów farmaceutycznych, środki parafarmaceutyczne, kosmetyki medyczne, **35** usługi w zakresie rozpowszechniania materiałów reklamowych innych firm, badania rynku, doradztwo handlowe, usługi marketingowe oraz pośrednictwo w zawieraniu umów handlowych, **39** konfekcjonowanie wyrobów kosmetycznych, perfumeryjnych, parafarmaceutyków oraz chemii gospodarczej, **42** prowadzenie laboratoriów, prac naukowo-badawczych i aplikacyjnych w zakresie środków kosmetycznych, pielęgnacyjnych, per-

fumeryjnych, para- i farmaceutycznych oraz chemii gospodarczej, **44** prowadzenie poradnictwa i pokazów w zakresie sposobów używania i stosowania kosmetyków, artykułów pielęgnacyjnych, perfumeryjnych, farmaceutyków i parafarmaceutyków, usługi w zakresie salonów fryzjerskich, salonów i klinik medycznych, kosmetycznych (salony piękności).

(111) **174402** (220) 2003 03 11 (210) 262103  
 (151) 2006 04 19 (441) 2003 09 22  
 (732) „DERMIKA” Sp. z o.o., Warszawa, PL.  
 (540)



Kolor znaku: granatowy, zielony, biały  
 (531) 19.13.21, 26.11.13, 26.15.1, 27.5.5, 29.1.12  
 (510), (511) **01** surowce, odczynniki, preparaty biologiczne i chemiczne do wytwarzania środków kosmetycznych, myjących, czyszczących i sanitarnych, **03** środki kosmetyczne do pielęgnacji skóry, kremy, mleczka, maseczki, toniki, balsamy, lotony, płyny regeneracyjne, środki do mycia skóry, mydła, żele, preparaty kosmetyczne do kąpieli, kosmetyczne środki upiększające, wyroby perfumeryjne, wody toaletowe, kolońskie, zapachowe, olejki zapachowe, preparaty do makijażu i demakijażu, środki kosmetyczne do włosów, szampony, odżywki, farby, preparaty do manicure i pedicure, lakiery do paznokci, środki do pielęgnacji jamy ustnej, pasty, proszki i płyny do zębów i protez dentystycznych, płyny, balsamy, żele, kremy do i po goleniu, środki do depilacji, produkty przeciw poceniu się, antyperspiranty, dezodoranty, preparaty wspomagające leczenie (wzmocniające organizm), produkty chemii gospodarczej, barwniki kosmetyczne, **05** preparaty farmaceutyczne, biologiczne, bakteriologiczne i chemiczne do celów farmaceutycznych, środki parafarmaceutyczne, kosmetyki medyczne, **35** usługi w zakresie rozpowszechniania materiałów reklamowych innych firm, badania rynku, doradztwo handlowe, usługi marketingowe oraz pośrednictwo w zawieraniu umów handlowych, **39** konfekcjonowanie wyrobów kosmetycznych, perfumeryjnych, parafarmaceutyków oraz chemii gospodarczej, **42** prowadzenie laboratoriów, prac naukowo-badawczych i aplikacyjnych w zakresie środków kosmetycznych, pielęgnacyjnych, perfumeryjnych, para- i farmaceutycznych oraz chemii gospodarczej, **44** prowadzenie poradnictwa i pokazów w zakresie sposobów używania i stosowania kosmetyków, artykułów pielęgnacyjnych, perfumeryjnych, farmaceutyków i parafarmaceutyków, usługi w zakresie salonów fryzjerskich, salonów i klinik medycznych, kosmetycznych (salony piękności).

(111) **174403** (220) 2003 03 12 (210) 262163  
 (151) 2006 04 03 (441) 2003 09 22  
 (732) Izba Wydawców Prasy, Warszawa, PL.  
 (540)



Kolor znaku: czarny, brązowy  
 (531) 2.1.15, 27.5.5, 29.1.7  
 (510), (511) **16** artykuły piśmienne, czasopisma, periodyki, gazety, książki, afisze, plakaty, prospekty, broszury, druki, ulotki, kalendary, notesy, **35** doradztwo specjalistyczne w zakresie działalności wydawniczej, doradztwo w zakresie organizowania i prowadzenia działalności wydawniczej, pokazy towarów, promocja sprzedaży

prasy, usługi przeglądu prasy, usługi reklamowe, usługi promocyjne, rozpowszechnianie materiałów reklamowych, badanie rynku i opinii publicznej, **41** organizowanie konkursów, organizowanie konkursów edukacyjnych i rozrywkowych, organizowanie i prowadzenie konferencji, kongresów, sympozjów, szkoleń, organizacja wystaw, usługi wydawnicze, wydawanie książek, gazet, czasopism, publikowanie książek, gazet, czasopism, periodyków, publikowanie tekstów, publikacja elektroniczna on-line tekstów, periodyków, książek.

(111) **174404** (220) 2003 04 02 (210) 263021  
 (151) 2006 03 14 (441) 2003 10 06  
 (732) „GREINPLAST” Spółka z o.o., Krasne, PL.  
 (540)

# MAG MUR

Kolor znaku: biały, zielony

(531) 26.4.2, 27.5.5, 29.1.3, 29.1.6

(510), (511) **01** kleje i spoiwa, kleje do płytek ściennych i tapet, kleje do celów przemysłowych, kleje do styropianu, kleje do siatek, **35** zgrupowanie na rzecz osób trzecich różnych towarów obejmujących kleje i spoiwa stosowane w przemyśle, kleje do płytek ściennych i tapet, kleje do celów przemysłowych, kleje do styropianu, kleje do siatek pozwalające nabywcy wygodnie je oglądać i kupować w sklepach oraz na stronie internetowej.

(111) **174405** (220) 2003 04 10 (210) 263432  
 (151) 2006 04 05 (441) 2003 10 20  
 (732) Queisser Pharma GmbH & Co. KG, Flensburg, DE.  
 (540) QUEISSER HERBAL

(510), (511) **05** produkty farmaceutyczne i weterynaryjne, substancje dietetyczne do celów leczniczych, w tym środki wzmacniające na bazie roślinnej, dodatki do żywności na bazie witamin, pierwiastków śladowych, minerałów i/lub błonnika.

(111) **174406** (220) 2003 04 23 (210) 263931  
 (151) 2006 04 05 (441) 2003 11 03  
 (732) E.I. du Pont de Nemours and Company, Wilmington, US.  
 (540) ABSOLUTE  
 (510), (511) **05** herbicydy, insektycydy, fungicydy.

(111) **174407** (220) 2003 04 28 (210) 264107  
 (151) 2006 04 27 (441) 2003 11 03  
 (732) Firma „Piękne meble” Urszula Nowacka, Szczecin, PL.  
 (540)

# ARTTOP

(531) 27.5.5

(510), (511) **35** zgrupowanie na rzecz osób trzecich różnych towarów pozwalające nabywcy je oglądać i kupować w hurtowniach i w sklepach z meblami, a zwłaszcza: mebli biurowych, domowych, oraz artykułów wyposażenia wnętrz, **37** usługi budowlane, stolarskie i tapicerskie, **42** usługi w zakresie projektowania wystroju i wyposażenia wnętrz.

(111) **174408** (220) 2003 04 28 (210) 264128  
 (151) 2006 04 18 (441) 2003 11 03  
 (732) NBA Properties, Inc., Nowy Jork, US.  
 (540)



(531) 3.13.4, 3.13.25, 21.3.1, 27.5.5

(510), (511) **09** dyski audio, wideo, komputerowe i laserowe, nagrane kasyety audio i wideo, nagrane taśmy audio i wideo, nagrane dyski kompaktowe, nagrane dyski komputerowe, wszystkie związane z koszykówką, akcesoria komputerowe, mianowicie podkładki pod myszkę, myszki, pudełka na dyskietki, torby i pojemniki do przenoszenia komputerów, podkładki pod nadgarstki ułatwiające pisanie na klawiaturze komputera, kartonowe ramki do monitorów komputerowych, wszystkie towary związane z koszykówką, programy komputerowe do przeglądania informacji, statystyk lub ciekawostek dotyczących koszykówki, oprogramowanie komputerowe prezentujące koszykówkę, mianowicie wygaszacze ekranu monitora, oprogramowanie do gier wideo, kartrydże gier wideo oraz gry do użytku z telewizorami, radia i telefony, okulary, okulary słoneczne, oprawki do okularów, paski, rzemyki, sznurki i łańcuszki do okularów, pudełka na okulary optyczne i okulary słoneczne, magnesy, magnetycznie zakodowane karty kredytowe i wcześniej opłacone karty telefoniczne, nagrania wideo, nagrania strumieniowe wideo, oraz nagrania audio z zakresu koszykówki dostarczane drogą Internetową, oprogramowanie komputerowe służące do uzyskiwania dostępu oraz do przeglądania baz danych zawierających informacje, informacje statystyczne, ciekawostki, informacje opinii publicznej, oraz interaktywne badania opinii publicznej z zakresu koszykówki dostarczane drogą Internetową, oprogramowanie gier komputerowych, programy gier wideo, interaktywne gry wideo oraz oprogramowanie do gier dotyczących ciekawostek dostarczane drogą Internetową, oprogramowanie komputerowe do zastosowania jako wygaszacze ekranu monitora, tapety monitora, tapety na menu programu, oraz kursory dostarczane drogą Internetową, akcesoria do telefonów komórkowych, mianowicie nakładki i osłony telefonów komórkowych, **16** publikacje i druki, mianowicie karty o tematyce związanej z koszykówką, karty o tematyce związanej z zespołami tanecznymi, karty o tematyce związanej z maskotkami, karty o tematyce związanej z rozrywką, naklejki, kalkomanie, znaczki pamiątkowe o tematyce związanej z koszykówką, pudełka do kolekcjonowania tekturowych kart, tablice do umieszczania informacji, tablice do umieszczenia informacji za pomocą spinaczy, pocztówki, papierowe podstawki pod szklanki, maty do siedzenia z papieru i plastiku, karty do notowania, karty do gry, podkładki do pisania, długopisy, ołówki, pojemniki do długopisów i papieru, stojaki na dokumenty, albumy na zdjęcia i wycinki prasowe, pieczętki gumowe, papierowe transparenty i flagi, zakładki do książek, okładki z trzema pierścieniami, teczki na materiały pisemne, okłoneczniki, notesy, nie oprawione i oprawione fotografie, plakaty, kalendarze, naklejki na zderzaki, okładki do książek, papier do pakowania, książki do zabawy dla dzieci, książki z danymi statystycznymi, przewodniki i książki źródłowe związane z grą w koszykówkę, czasopisma z zakresu koszykówki, pamiątkowe programy meczy, proporce papierowe, materiały pisemne, teczki typu piśmiennego, oraz wykresy statystyczne z tematyki koszykówki, gazetki i ulotki z zakresu koszykówki, czek bankowe, okładki na książeczki czekowe, pudełka na książeczki czekowe, karty kredytowe i karty telefoniczne nie zakodowane magnetycznie, publikacje elektroniczne w formie czasopism i gazetek z zakresu koszykówki dostarczane drogą Internetową, książeczki do kolorowania w formie rysunków i obrazków dostarczane drogą Internetową, katalogi dostarczane drogą Internetową zawierające szereg produktów o tematyce koszykówki, **25** ubranie, mianowicie skarpety, obuwie, buty do koszykówki, buty sportowe do koszykówki, koszulki, koszule, bluzy dresowe, spodnie dresowe, spodnie, koszulki - topy, spodnie sztruksowe, spodenki, pidżamy, koszulki sportowe, koszulki do rugby, swetry, paski, krawaty, koszule nocne, kapelusze, dresy do rozgrzewki, spodnie do rozgrzewki, bluzy do rozgrzewki, marynarki, kurtki, płaszcze, śliniaki materiałowe, opaski na głowę, opaski na nadgarstek, fartuchy, bokserki, spodnie, czapeczki z daszkiem, nauszniki, rękawiczki, rękawiczki z jednym palcem, koszulki tkane i robione na drutach, **28** zabawki, gry i artykuły sportowe, mianowicie piłki do koszykówki, piłki golfowe, piłki do zabawy, piłki sportowe, piłki gumowe i piankowe, piłki pluszowe, siatki do koszykówki, tablice do koszykówki, pompki do pompowania piłek do koszykówki oraz igły do nich, kije golfowe, torby na kije golfowe, podstawki na piłkę golfową, zestawy na prezent zawierające piłki golfowe wraz z narzędziami do zakrywania dołków powstałych poudzerzeniu kijem golfowym, albo akcesoria w kształcie litery T albo przyrządy do znakowania piłek, akcesoria związane z golfem, mianowicie osłony na torby golfowe, osłony na główki kijów golfowych, rękawiczki do gry w golfa, rękawy na piłki golfowe, oznaczenia na rowery, elektroniczne gry stołowe w koszykówkę, gry

stołowe w koszykówkę, gry planszowe w koszykówkę, urządzenia do elektronicznych gier wideo, zestaw do koszykówki składający się z siatki do koszykówki i gwizdka, lalki, zabawki z bohaterami akcji, zabawki wypchane, układanki i ozdoby na choinkę, gry zręcznościowe, gry rozrywkowe, gry na przyjęcia dla dzieci i dorosłych, gry zawierające informacje o ciekawostkach, oraz gry planszowe dostarczane drogą Internetową, **41** usługi rozrywkowe i edukacyjne w formie programów radiowych i telewizyjnych z zakresu koszykówki i prowadzenia na żywo meczy koszykówki i pokazów koszykówki, produkcja i dystrybucja audycji radiowych i telewizyjnych meczy koszykówki, imprez związanych z koszykówką i programów z zakresu koszykówki, prowadzenie i organizacja szkoleń koszykówki i szkoleń dla trenerów oraz imprez związanych z koszykówką, usługi związane z- prowadzeniem stron Internetowych www przedstawiające programy telewizyjne, interaktywne programy telewizyjne, nagrania wideo, strumieniowe nagrania wideo, wideo interaktywne programy o najważniejszych wydarzeniach, programy radiowe, najważniejsze wydarzenia w programach radiowych, oraz nagrania audio z zakresu koszykówki, usługi związane z prowadzeniem stron internetowych www przedstawiających informacje, informacje statystyczne, bazy danych informacji, bazy danych informacji statystycznych, informacje badań opinii publicznej, oraz interaktywne badania opinii publicznej z zakresu koszykówki, udostępnianie on-line komputerowych baz danych z zakresu koszykówki, usługi związane z prowadzeniem stron Internetowych www przedstawiających on-line gry komputerowe, gry wideo, interaktywne gry wideo, gry zręcznościowe, gry rozrywkowe, gry na przyjęciach dla dzieci i dorosłych, gry planszowe, gry zawierające informacje o ciekawostkach, oraz książeczki do kolorowania w formie rysunków i obrazków, dostarczanie drogą Internetową informacji z zakresu koszykówki.

(111) **174409** (220) 2003 06 09 (210) 265932  
 (151) 2006 05 15 (441) 2003 12 15  
 (732) mPunkt Polska Spółka Akcyjna, Warszawa, PL.  
 (540)



Kolor znaku: niebieski, zielony, biały  
 (531) 16.1.11, 26.11.3, 27.5.5, 29.1.3, 29.1.4, 29.1.6  
 (510), (511) **09** akumulatory elektryczne, anteny, aparaty fotograficzne, baterie elektryczne, drukarki komputerowe, dyktafony, dyski magnetyczne, dyski optyczne, dyskietki, dystrybutory dysków, fotokopiarki, futerały na przyrządy i aparaturę fotograficzną, głośniki, gramofony, i interfejsy, kalkulatory, kamery filmowe, kamery wideo, karty magnetyczne, karty z pamięcią lub mikroprocesorem, kasety wideo, klawiatury komputerowe, komputery, magnetofony, i magnetowidy, maszyny liczące i sumujące, megafony, mikrofony, monitory, myszy komputerowe, nośniki danych magnetyczne i optyczne, notesy elektroniczne, odbiorniki radiowe, odbiorniki audio i wideo, odtwarzacze kaset i płyt kompaktowych, pamięci komputerowe, pióra elektroniczne, procesory tekstu, radia samochodowe, słuchawki telefoniczne, telefony przewodowe, telefony bezprzewodowe, telefony komórkowe i ich elementy, urządzenia do ładowania akumulatorów i baterii, **37** aktywacja, obsługa i naprawy telefonów komórkowych, instalacja, obsługa i naprawy telefonów, instalowanie, konserwacja i naprawy komputerów i komputerowych urządzeń peryferyjnych, **38** usługi w zakresie: informacji o telekomunikacji, komunikacji telefonicznej, przesyłania informacji tekstowej i obrazowej, radiofonii, telefonii komórkowej, wypożyczania telefonów, wypożyczania urządzeń do przesyłania informacji, wypożyczania urządzeń telekomunikacyjnych, **45** monitorowanie obiektów stałych i ruchomych wyposażonych w stałe i przenośne urządzenia telekomunikacyjne.

(111) **174410** (220) 2003 06 18 (210) 266408  
 (151) 2006 04 27 (441) 2003 12 29

(732) Gabinet Stomatologiczny „DENT&WORRY” Paweł Ciszynski, Wrocław, PL.  
 (540) „DENT&WORRY”  
 (510), (511) **44** usługi medyczne, usługi stomatologiczne.

(111) **174411** (220) 2003 07 11 (210) 267283  
 (151) 2006 06 07 (441) 2004 01 12  
 (732) Chłodnia Świętokrzyska PPHU „ARTPOL” Import-Export Artur Orliński, Kielce, PL.  
 (540)



Kolor znaku: czerwony, czarny, żółty, jasnozielony, ciemnozielony, szary  
 (531) 2.3.25, 6.19.1, 11.7.1, 29.1.15  
 (510), (511) **29** jaja spożywcze, **35** usługi prowadzenia hurtowni z jajami i wyrobami mrożonymi.

(111) **174412** (220) 2003 07 11 (210) 267326  
 (151) 2006 05 29 (441) 2004 01 12  
 (732) THE CONCENTRATE MANUFACTURING COMPANY OF IRELAND działający pod nazwą: Seven-UP International, Hamilton, BM.  
 (540)



Kolor znaku: zielony, biały, czerwony, czarny, szary  
 (531) 1.15.15, 25.7.8, 27.5.1, 27.5.4, 27.7.1, 29.1.1, 29.1.3, 29.1.6, 29.1.8  
 (510), (511) **32** wody mineralne gazowane i niegazowane oraz inne napoje bezalkoholowe, napoje owocowe i soki owocowe, syropy, koncentraty i inne preparaty do przygotowywania napojów.

(111) **174413** (220) 2003 07 15 (210) 267419  
 (151) 2006 06 02 (441) 2004 01 26  
 (732) MERCATOR MEDICAL S.A., Kraków, PL.  
 (540) TEXIDENT  
 (510), (511) **10** medyczne rękawice lateksowe.

(111) **174414** (220) 2003 07 15 (210) 267439  
 (151) 2006 06 02 (441) 2004 01 26  
 (732) MCR Corporation - Janina Mincer, Mincer Corporation Mona Liza Cosmetic France, Michałowice, PL.  
 (540) A Masz!  
 (510), (511) **03** balsamy do ciała, żele kosmetyczne, emulsje do ciała, kremy, toniki, dezodoranty, kosmetyki, **05** środki do zwalczania insektów, środki przeciw komarom i kleszczom.

(111) **174415** (220) 2003 07 15 (210) 267450  
 (151) 2006 06 02 (441) 2004 01 26  
 (732) Zakład Wyrobów Cukierniczych „MILLANO” Krzysztof Kotas, Przeźmierowo, PL.  
 (540) Lovely night  
 (510), (511) **30** wyroby cukiernicze, stodycze, wyroby piekarnicze, lody.



(111) **174416** (220) 2003 07 15 (210) 267451  
 (151) 2006 06 02 (441) 2004 01 26  
 (732) Zakład Wyrobów Cukierniczych „MILLANO” Krzysztof Kotas, Przeźmierowo, PL.  
 (540) Lovely day  
 (510), (511) **30** wyroby cukiernicze, słodczyce, wyroby piekarnicze, lody.

(111) **174417** (220) 2003 07 15 (210) 267452  
 (151) 2006 06 02 (441) 2004 01 26  
 (732) Zakład Wyrobów Cukierniczych „MILLANO” Krzysztof Kotas, Przeźmierowo, PL.  
 (540) Sweet Obsession  
 (510), (511) **30** wyroby cukiernicze, słodczyce, wyroby piekarnicze, lody.

(111) **174418** (220) 2003 07 21 (210) 267612  
 (151) 2006 06 12 (441) 2004 01 26  
 (732) Scandinavian Tobacco S.A., Jawornik, PL.  
 (540) CAMELIA SLIM VANILLA  
 (510), (511) **34** wyroby tytoniowe, tytoń, tytoń fajkowy, papierosy, cygara, cygaretki, zapalaki, zapalniczki, artykuły dla palących, fajki, papierosnice, popielniczki.

(111) **174419** (220) 2003 07 21 (210) 267613  
 (151) 2006 06 12 (441) 2004 01 26  
 (732) ATW Spółka Akcyjna, Zagórz, PL.  
 (540)



Kolor znaku: niebieski, żółty, czerwony, biały  
 (531) 26.1.1, 26.3.4, 27.5.1, 29.1.1, 29.1.2, 29.1.4, 29.1.6  
 (510), (511) **12** osie i półosie do przyczep rolniczych i transportowych oraz elementy tych osi, osie pojazdów z hamulcami i bez hamulców oraz elementy do nich, zawieszania resorowe pojazdów i części do nich, wahacze do zawieszek pojazdów i ich elementy, zawieszania pneumatyczne pojazdów oraz ich elementy, osie pojazdów samoskrętne i osie pojazdów sterowane hydraulicznie oraz elementy do nich, siłowniki hydrauliczne oraz układów hamulcowych pojazdów i osi samoskrętnych.

(111) **174420** (220) 2003 07 21 (210) 267623  
 (151) 2006 06 12 (441) 2004 01 26  
 (732) NOVITUS Spółka Akcyjna, Nowy Sącz, PL.  
 (540)

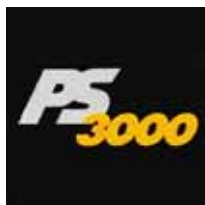

Kolor znaku: czarny, szary, żółty  
 (531) 26.4.1, 27.5.1, 27.7.1, 29.1.2, 29.1.6, 29.1.8  
 (510), (511) **09** kasa fiskalna.

(111) **174421** (220) 2003 06 06 (210) 265876  
 (151) 2006 04 24 (441) 2003 12 15  
 (732) PRAXIS Spółka z o.o., Kamienna Góra, PL.  
 (540) NO STRESS  
 (510), (511) **34** wyroby tytoniowe.

(111) **174422** (220) 2003 07 21 (210) 267646  
 (151) 2006 06 12 (441) 2004 01 26  
 (732) POLYPHARM S.A., Warszawa, PL.  
 (540)



Kolor znaku: fioletowy, szary, ciemnozielony, biały, czerwony, żółty, niebieski, czarny  
 (531) 3.1.6, 24.15.3, 25.1.1, 26.1.1, 27.5.1, 27.7.1, 29.1.15  
 (510), (511) **31** żwirek dla kotów, piasek dla zwierząt domowych.

(111) **174423** (220) 2003 07 21 (210) 267693  
 (151) 2006 06 06 (441) 2004 01 26  
 (732) Przedsiębiorstwo Produkcyjno-Handlowo-Uslugowe NIK-POL Sp. z o.o., Bobrowniki, PL.  
 (540) NIK-POL zwyczajna  
 (510), (511) **29** wędliny.

(111) **174424** (220) 2003 07 21 (210) 267694  
 (151) 2006 06 06 (441) 2004 01 26  
 (732) Przedsiębiorstwo Produkcyjno-Handlowo-Uslugowe NIK-POL Sp. z o.o., Bobrowniki, PL.  
 (540) NIK-POL szynka babci  
 (510), (511) **29** wędliny.

(111) **174425** (220) 2003 07 21 (210) 267695  
 (151) 2006 06 06 (441) 2004 01 26  
 (732) Przedsiębiorstwo Produkcyjno-Handlowo-Uslugowe NIK-POL Sp. z o.o., Bobrowniki, PL.  
 (540) NIK-POL kabanos wieprzowy  
 (510), (511) **29** wędliny.

(111) **174426** (220) 2003 07 21 (210) 267696  
 (151) 2006 06 06 (441) 2004 01 26  
 (732) Przedsiębiorstwo Produkcyjno-Handlowo-Uslugowe NIK-POL Sp. z o.o., Bobrowniki, PL.  
 (540) NIK-POL szynka chłopska  
 (510), (511) **29** wędliny.

(111) **174427** (220) 2003 07 31 (210) 268064  
 (151) 2006 06 07 (441) 2004 02 09  
 (732) SHOP AND OFFICE GROUP S.A., Lublin, PL.  
 (540)

**SHOP & office**

Kolor znaku: niebieski  
 (531) 24.17.25, 27.5.1, 29.1.4  
 (510), (511) **20** meble, meble sklepowe, meble biurowe, meble szkolne, meble metalowe, meble magazynowe, meble warsztatowe, krzesła, fotele, gabloty, regały, szafy, stoły, kontenery, ławy, półki ścienne, wieszaki na odzież, manekiny, pojemniki magazynowe, pojemniki niemetalowe, **35** zgrupowanie na rzecz osób trzecich różnych towarów pozwalające nabywcy wygodnie je oglądać i kupować w sklepie z artykułami: meble, meble sklepowe, meble biurowe, meble szkolne, meble metalowe, meble magazynowe, meble warsztatowe,

krzesła, fotele, gabloty, regały, szafy, stoły, kontenery, ławy, półki ścienne, wieszaki na odzież, manekiny, pojemniki magazynowe, pojemniki niemetalowe, artykuły wyposażenia sklepów i biur, urządzenia chłodnicze i klimatyzacyjne dla biur i sklepów, wagi, krajalnice, bindownice, drukarki, dyktafony, dziurkacze, ekrany, etykiety, faksy, formularze, kable, kalkulatory, kasy pancerne i rejestrujące, papier i tektura oraz wyroby z tych materiałów, sprzęt biurowy, materiały do pakowania, sprzęt komputerowy, lampy oświetleniowe, metkownice, segregatory, tablice do pisania i prezentacji, taczki, wózki na zakupy i barażowe, wózki transportowe, drabiny i rusztowania, urządzenia i systemy zabezpieczające przed kradzieżą, boksy kasowe.

(111) **174428** (220) 2003 07 31 (210) 268065  
 (151) 2006 06 07 (441) 2004 02 09  
 (732) SHOP AND OFFICE GROUP S.A., Lublin, PL.  
 (540)



Kolor znaku: biały, niebieski

(531) 24.17.25, 26.4.1, 27.5.1, 29.1.4

(510), (511) **20** meble, meble sklepowe, meble biurowe, meble szkolne, meble metalowe, meble magazynowe, meble warsztatowe, krzesła, fotele, gabloty, regały, szafy, stoły, kontenery, ławy, półki ścienne, wieszaki na odzież, manekiny, pojemniki magazynowe, pojemniki niemetalowe, **35** zgrupowanie na rzecz osób trzecich różnych towarów pozwalające nabywcy wygodnie je oglądać i kupować w sklepie z artykułami: meble, meble sklepowe, meble biurowe, meble szkolne, meble metalowe, meble magazynowe, meble warsztatowe, krzesła, fotele, gabloty, regały, szafy, stoły, kontenery, ławy, półki ścienne, wieszaki na odzież, manekiny, pojemniki magazynowe, pojemniki niemetalowe, artykuły wyposażenia sklepów i biur, urządzenia chłodnicze i klimatyzacyjne dla biur i sklepów, wagi, krajalnice, bindownice, drukarki, dyktafony, dziurkacze, ekrany, etykiety, faksy, formularze, kable, kalkulatory, kasy pancerne i rejestrujące, papier i tektura oraz wyroby z tych materiałów, sprzęt biurowy, materiały do pakowania, sprzęt komputerowy, lampy oświetleniowe, metkownice, segregatory, tablice do pisania i prezentacji, taczki, wózki na zakupy i barażowe, wózki transportowe, drabiny i rusztowania, urządzenia i systemy zabezpieczające przed kradzieżą, boksy kasowe.

(111) **174429** (220) 2003 07 31 (210) 268081  
 (151) 2006 06 07 (441) 2004 02 09  
 (732) Trados Corporation, Alexandria, US.  
 (540) TRADOS

(510), (511) **09** oprogramowanie komputerowe do zastosowania przy zarządzaniu bazami danych, tłumaczeniach językowych i w słownikach, do wykorzystania przez tłumaczy, oraz instrukcje obsługi sprzedawane razem jako całość z tym oprogramowaniem, oprogramowanie dla aplikacji środowiskowych i oprogramowanie dla dostawcy usług aplikacyjnych drogą on-line którzy zarządzają dokumentami przedsiębiorstw i procesem tłumaczeń poprzez silnik przepływu pracy, **41** usługi w zakresie tłumaczeń językowych.

(111) **174430** (220) 2003 08 01 (210) 268142  
 (151) 2006 06 27 (441) 2004 02 09  
 (732) CRISTAL Sp. z o.o., Bydgoszcz, PL.  
 (540)



Kolor znaku: żółto-pomarańczowy, czarny, żółty w odcieniach  
 (531) 7.5.5, 27.5.1, 29.1.2

(510), (511) **43** usługi w zakresie działalności gastronomicznej, restauracje, bary szybkiej obsługi, pizzerie, usługi hotelarskie, pensjonaty.

(111) **174431** (220) 2002 10 07 (210) 255989  
 (151) 2006 06 06 (441) 2003 04 22  
 (732) ZAKŁADY MECHANIKI PRZEMYSŁOWEJ ZAMEP Spółka z o.o., Gliwice, PL.  
 (540)



Kolor znaku: zielony, biały, czarny

(531) 26.1, 27.5, 29.1

(510), (511) **07** silniki elektryczne, prądnice, łożyska, przekładnie zębate, narzędzia do obróbki skrawaniem, maszyny i urządzenia górnicze, narzędzia ręczne z napędem elektrycznym, hydraulicznym i pneumatycznym, **11** instalacje wodne, centralnego ogrzewania, wodno-kanalizacyjne, pompy wirowe, **35** reklama, badanie rynku i opinii publicznej, sprzedaż paliw stałych, ciekłych i gazowych, sprzedaż metali, materiałów budowlanych i artykułów przemysłowych, wynajem nieruchomości, doradztwo w zakresie prowadzenia działalności gospodarczej, **36** usługi finansowe i doradztwa finansowego, pośrednictwo kupna-sprzedaży nieruchomości, **37** konserwacja i naprawa obrabiarek, maszyn i urządzeń dla górnictwa i kopalnictwa, silników elektrycznych i sprzętu elektrycznego, wynajmowanie maszyn i urządzeń przemysłowych, **39** usługi transportowe, **40** odlewanie metali, obróbka metali, **42** usługi badawczo-rozwojowe w dziedzinie techniki, usługi konstruktorskie i projektowe.

(111) **174432** (220) 2003 03 21 (210) 262619  
 (151) 2006 05 08 (441) 2003 09 22  
 (732) LEADER SERVICE Marta Góra, Kraków, PL.  
 (540)



(531) 26.11.1, 27.5.1

(510), (511) **35** doradztwo personalne, pozyskiwanie personelu, rekrutacja personelu, dobór personelu, doradztwo w zakresie zarządzania personelem, pośrednictwo pracy, pośrednictwo prac zleconych i pracy czasowej, doradztwo w sprawach działalności gospodarczej, organizowanie działalności gospodarczej, **37** usługi budowlane, usługi remontowo-budowlane, usługi budowlane wykończeniowe, usługi instalacyjne, restaurowanie i konserwacja budynków, mycie i czyszczenie pojazdów, sprząatanie i czyszczenie wnętrz, budynków i terenów otwartych, **41** organizowanie i prowadzenie szkoleń, **42** projektowanie wnętrz.

(111) **174433** (220) 2003 05 05 (210) 264352  
 (151) 2006 06 07 (441) 2003 11 17  
 (732) GROEMIX Sp. z o.o., Warszawa, PL.  
 (540)

# JOHN KANE

(531) 27.5.5

(510), (511) **06** zawory wodociągowe metalowe, **11** baterie i krany wodne, kabiny natryskowe, wanny łazienkowe.

(111) **174434** (220) 2003 05 07 (210) 264482  
 (151) 2006 06 07 (441) 2003 11 17

(732) FROZEN FOOD LOGISTIC Sp. z o.o., Kraków, PL.  
(540)



Kolor znaku: niebieski

(531) 1.15.17, 26.2.1, 27.5.1, 29.1.4

(510), (511) **29** mięso, drób, ryby, wyroby i potrawy na bazie mięsa, drobiu lub ryb, warzywa i owoce przerobione na wszelkie sposoby, wyroby i potrawy na bazie owoców lub warzyw, oleje i tłuszcze jadalne, margaryna mieszanki tłuszczów jadalnych i innych składników, chrupki owocowe i ziemniaczane, chipsy ziemniaczane, grzyby konserwowane i suszone, mrożone, galaretki jadalne, zupy, wyroby na bazie jaj, jogurty, konserwy mięsne, rybne, warzywne, owocowe lub z mieszanek tych składników, kawior, mleko i produkty mleczne, sery, potrawy i wyroby na bazie serów, krokiety spożywcze, frytki, bita śmietana, pasztety z wątróbki, potrawy na bazie składników zawartych w tej klasie, **30** wyroby piekarnicze i cukiernicze, słodczyce, lody, przyprawy, aromaty do żywności, produkty zbożowe, cukier, słodziki, ciasta w proszku, budynie, kisiel, desery zawarte w tej klasie, mąka i wyroby na bazie mąki, czekolada i wyroby na bazie czekolady, kakao i wyroby na bazie kakao, kawa i wyroby na bazie kawy, substytuty kawy, zabielače do kawy, herbata, galaretki owocowe, sosy do potraw i deserów, majonez, makaron, potrawy na bazie makaronu, miód i wyroby na bazie miodu, mesli, kukurydza prażona, musztarda, mięso w cieście, ozdoby jadalne do ciast, ozdoby choinkowe jadalne, naleśniki, pierogi, knedle, kluski, pizze, placki, uszka, paszteciki, ryż i potrawy na bazie ryżu, sushi, tortille, potrawy na bazie składników zawartych w tej klasie, **31** świeże płody rolne, kwiaty, cebulki kwiatowe, świeże owoce i warzywa, grzyby i owoce runa leśnego świeże, orzechy, kukurydza, korzenie jadalne, żywe ryby i owoce morza, nasiona, oliwki, pokarm dla zwierząt, rośliny, sadzonki, **32** napoje bezalkoholowe, woda mineralna, syropy do napojów, środki do wyrobu napojów, soki i nektary owocowe i warzywne, piwo, **33** napoje alkoholowe, wino, wyroby spirytusowe, wódka.

(111) **174435** (220) 2003 05 12 (210) 264605  
(151) 2006 05 31 (441) 2003 11 17  
(732) EXPRESS MEDIA Spółka z o.o., Bydgoszcz, PL.  
(540)



Kolor znaku: czarny, biały, niebieski

(531) 27.5.1, 29.1.4, 29.1.8

(510), (511) **16** czasopisma, gazety, materiały reklamowe, **35** organizowanie reklamy we wszystkich formach, kolportaż materiałów reklamowych, **39** kolportaż innych publikacji we wszystkich formach, usługi transportowe osobowe drogowe i rzeczne, **41** usługi impresaryjne, pośrednictwo w zakresie organizowania imprez kulturalnych i sportowych, usługi związane z organizacją wypoczynku, **43** usługi gastronomiczne, usługi dotyczące rezerwacji miejsc wypoczynku.

(111) **174436** (220) 2003 05 12 (210) 264607  
(151) 2006 05 31 (441) 2003 11 17  
(732) EXPRESS MEDIA Spółka z o.o., Bydgoszcz, PL.  
(540)



Kolor znaku: czarny, biały, niebieski

(531) 27.5.1, 29.1.4, 29.1.8

(510), (511) **16** czasopisma, gazety, materiały reklamowe, **35** organizowanie reklamy we wszystkich formach, kolportaż materiałów reklamowych, **39** kolportaż innych publikacji we wszystkich formach, usługi transportowe osobowe drogowe i rzeczne, **41** usługi impresaryjne, pośrednictwo w zakresie organizowania imprez kulturalnych i sportowych, usługi związane z organizacją wypoczynku, **43** usługi gastronomiczne, usługi dotyczące rezerwacji miejsc wypoczynku.

(111) **174437** (220) 2003 05 12 (210) 264624  
(151) 2006 06 19 (441) 2003 11 17  
(732) SANDRA Zakład Krawiecki Małgorzata Lucyna Zielińska,  
Szczecin, PL.  
(540)



(531) 26.11.11, 27.5.1

(510), (511) **24** tkaniny bawełniane, bielizna domowa, bielizna pościelowa, brokаты, tkaniny perkalowe, materiały jedwabne, kapy, płótno konopne, tkaniny konopne, krepa, tkaniny lniane, materiały włókiennicze, pokrowce ochronne na meble, pościel, ręczniki tekstylne, serwety tekstylne, tafta, tiul, tkaniny elastyczne, tkaniny wełniane, **25** berety, bielizna z wyjątkiem dziecięcej, biustonosze, bluzy, bluzki, body, czapki, wyroby dziewiarskie, ubrania z wyjątkiem ubrań dla dzieci, a w tym: ubrania z dżerseju, garnitury, ubrania wierzchnie, fartuchy, fulary, gorsety, halki, kamizelki, kapelusze, kostiumy kąpielowe, płaszcze kąpielowe, kombinezony, konfekcja odzieżowa, koszule męskie, koszulki, krawaty, majtki, marynarki, mundury, nakrycia głowy, obuwie, odzież, artykuły odzieżowe, odzież wodoodporna, odzież z imitacji skóry, odzież ze skóry, okrycia wierzchnie, palta, peleryny, piżamy, płaszcze, pulowery, rękawiczki, spodenki, spodnie, spódnice, stroje gimnastyczne, suknie, swetry, szale, szelki, T-shirty, kostiumy, **37** pranie bielizny i odzieży, prasowanie bielizny i odzieży, renowacja odzieży, **40** pranie bielizny i odzieży, prasowanie bielizny i odzieży, renowacja odzieży.

(111) **174438** (220) 2003 05 30 (210) 265580  
(151) 2006 06 06 (441) 2003 12 01  
(732) Bielskie Zakłady Lin i Pasów „BEZALIN „, Bielsko-Biała, PL.  
(540)



Kolor znaku: ciemnoniebieski, biały

(531) 26.1.1, 27.5.1, 29.1.4

(510), (511) **17** węże tłoczne gaśnicze i gospodarcze, **22** liny, linki okrętowe i do żaglówek, sznurki ogólnego zastosowania, **24** taśmy tekstylne i włókiennicze.

(111) **174439** (220) 2003 07 02 (210) 266904  
(151) 2006 06 19 (441) 2004 01 12  
(732) THE COCA-COLA COMPANY, Atlanta, US.  
(540) CAPPY ICE FRUIT APPLE & PEAR

(510), (511) **32** napoje, zwłaszcza napoje chłodzące na bazie wody, napoje w różnych smakach, mineralne i gazowane wody, oraz inne niealkoholowe napoje zwłaszcza łagodne napoje bezalkoholowe, napoje energetyzujące oraz napoje dla sportowców, napoje owocowe i soki owocowe, syropy, koncentraty i proszki do przygotowywania napojów oraz inne preparaty do przygotowywania napojów, zwłaszcza mineralne i gazowane wody i inne niealkoholowe napoje zwłaszcza łagodne napoje bezalkoholowe, napoje energetyzujące oraz napoje dla sportowców, napoje owocowe i soki.



(111) **174440** (220) 2003 08 05 (210) 268231  
 (151) 2006 05 17 (441) 2004 02 09  
 (732) MARAK POLSKA Sp. z o.o., Warszawa, PL.  
 (540)



Kolor znaku: pomarańczowy, czarny  
 (531) 11.3.11, 27.5.1, 29.1.2  
 (510), (511) **29** zupy i koncentraty zup w płynie, zupy i koncentraty zup w proszku, **43** bary, restauracje.

(111) **174441** (220) 2000 06 12 (210) 219808  
 (151) 2006 05 09  
 (732) VENUS CERAMICA, S.A., Nules (Castellon), ES.  
 (540)



(531) 1.1, 27.5  
 (510), (511) **19** niemetalowe materiały budowlane z wyjątkiem kostki brukowej, niemetalowe rury sztywne dla budownictwa, asfalt, smoła i bitum, niemetalowe budynki przenośne, pomniki nie z metalu, płytki ścienne, stosowane wewnątrz budynków ceramiczne i kamionkowe nawierzchnie i wyłożenia oraz okładziny, płytki podłogowe.

(111) **174442** (220) 2001 01 09 (210) 229875  
 (151) 2006 05 30  
 (732) Ogden Corporation (Delaware Corporation), Nowy Jork, US.  
 (540) COVANTA ENERGY

(510), (511) **35** zarządzanie miejskimi, przemysłowymi i komercyjnymi sieciami ścieków, urządzeń do spalania osadów oraz zarządzanie elektrowniami, usługi pośrednictwa w zakresie zakupu miejskich, przemysłowych i komercyjnych sieci ścieków, urządzeń do spalania osadów oraz elektrowni, zarządzanie sieciami kanalizacyjnymi oraz systemami fakturowania za wodę, **37** usługi utrzymywania w ruchu i bieżącego serwisowania miejskich, przemysłowych komercyjnych sieci ścieków, urządzeń do spalania osadów i elektrowni, usługi nadzoru nad budową miejskich, przemysłowych i komercyjnych systemów ścieków, urządzeń do spalania osadów i elektrowni, nadzór budowlany, **39** usługi w zakresie przesyłania energii elektrycznej, dystrybucji energii elektrycznej, dostawy wody i dystrybucji wody, dystrybucji pary i mocy, usługi serwisowe i naprawcze linii przesyłowych i rurociągów stosowanych w energetyce, systemach ścieków i urządzeniach do spalania osadów, dostarczanie sprzętu i urządzeń do systemów ścieków, spalania osadów i do elektrowni, usługi konsultingowe w zakresie: przesyłania energii elektrycznej, dystrybucji energii elektrycznej, dostaw wody i dystrybucji wody, dystrybucji pary i mocy, usług serwisowych i naprawczych linii przesyłowych i rurociągów stosowanych w energetyce, systemach ścieków i urządzeniach do spalania osadów, dostarczania sprzętu i urządzeń do systemów ścieków, spalania osadów i elektrowni, **40** usługi w zakresie wytwarzania energii elektrycznej, wytwarzania mocy i wytwarzania pary, usługi konsultingowe w zakresie wytwarzania energii elektrycznej, wytwarzania mocy i wytwarzania pary, **42** projektowanie i nadzór nad pracami projektowymi, inżynierskimi i konstrukcyjnymi w zakresie architektury miejskich, przemysłowych i komercyjnych systemów ścieków oraz spalarni osadów po uzdatnianiu ścieków, elektrowni i spalarni śmieci, usługi konsultingowe w zakresie projektowania i nadzoru nad pracami projektowymi, inżynierskimi i konstrukcyjnymi w zakresie architektury miejskich, przemysłowych

i komercyjnych systemów ścieków, spalarni osadów po uzdatnianiu ścieków, elektrowni oraz spalarni śmieci.

(111) **174443** (220) 2001 06 22 (210) 237319  
 (151) 2006 04 27  
 (732) „PRZEŁOM FASHION” Sp. z o.o., Kalisz, PL.  
 (540)



Kolor znaku: granatowy, czerwony, biały  
 (531) 2.3, 9.3, 26.1, 27.5, 29.1  
 (510), (511) **25** odzież z tworzyw naturalnych i sztucznych, odzież damska, spódnice, bluzki, suknie, garsonki, żakiety, kostiumy, stroje wizytowe, odzież męska, garnitury, marynarki, spodnie, koszule, odzież sportowa i dzinsowa, bielizna, bielizna osobista, stroje kąpielowe, okrycia wierzchnie, wyroby pończosznice, skarpety, nakrycia głowy.

(111) **174444** (220) 2001 09 17 (210) 240763  
 (151) 2006 04 27 (441) 2002 03 25  
 (732) „STUDIO DOMINO” Spółka z ograniczoną odpowiedzialnością, Szczecin, PL.  
 (540)



Kolor znaku: żółty, czarny, biały  
 (531) 21.1, 27.5, 29.1  
 (510), (511) **16** afisze, plakaty, albumy, chorągiewki, broszury, fotografie, foldery, grafiki, publikacje drukowane, czasopisma, komiksy, książki, katalogi, kalendarze, kalkomanie, karty menu, karty pocztowe, koperty, materiały piśmienne, zeszyty, nalepki, notesy, obrusy papierowe, obwoluty, okładki na zeszyty, torby do pakowania z papieru lub tworzyw sztucznych, **35** usługi reklamowe, reklamy prasowe, reklamy radiowe, reklamy telewizyjne, rozpowszechnianie materiałów reklamowych, rozpowszechnianie ogłoszeń reklamowych, badanie rynku, usługi w zakresie edycji tekstów, usługi w zakresie składu komputerowego publikacji reklamowych i handlowych, projekty plastyczne w zakresie reklamy, organizacja wystaw handlowych lub reklamowych, pokazy towarów, **40** usługi filmowania na kasetach wideo, usługi w zakresie składu komputerowego publikacji ilustrowanych, projektowanie stron www, **41** robienie zdjęć, **42** usługi w zakresie grafiki.

(111) **174445** (220) 2001 09 25 (210) 241061  
 (151) 2006 04 27 (441) 2002 04 08  
 (732) Grant Prideco., L.P., The Woodlands, US.  
 (540)



(531) 26.13, 27.5

(510), (511) **35** grupowanie dla osób trzecich ( z wyłączeniem ich transportu ) rur wiertniczych, połączeń do rur okładzinowych, połączeń do rur przewodnikowych i połączeń do przewodów rurowych mających zastosowanie w wierceniu, dowiercaniu i wykonywaniu odwiertów naftowych i gazowych, tak by umożliwić klientom wygodne obejrzenie i zakup tych towarów, **40** usługi na rzecz osób trzecich w zakresie obróbki skrawaniem obejmujące gwintowanie wyrobów rurowych i złączek stosowanych w przemyśle naftowym i gazowniczym, **42** usługi inżynieryjne i konsultacyjne dotyczące projektowania ciągów rur wiertniczych, ciągów przewodów rurowych, ciągów rur okładzinowych lub ciągów rur przewodnikowych mających zastosowanie w wierceniu, dowiercaniu i wykonywaniu odwiertów naftowych i gazowych.

(111) **174446** (220) 2003 01 17 (210) 259867  
(151) 2006 04 26 (441) 2003 07 28  
(732) UNICREDITO ITALIANO S.p.A., Genua, IT.  
(540)



Kolor znaku: czerwony, biały, czarny  
(531) 26.1.1, 26.3.23, 26.15.1, 27.5.1, 29.1.1, 29.1.8  
(510), (511) **36** bankowość, usługi finansowe, usługi dotyczące zagadnień monetarnych, usługi ubezpieczeniowe, usługi związane z nieruchomościami, informacja finansowa, informacja ubezpieczeniowa, obsługa kart kredytowych i debetowych.

(111) **174447** (220) 2003 01 27 (210) 260313  
(151) 2006 05 23 (441) 2003 07 28  
(732) Katjes Fassin GmbH + Co.KG, Emmerich, DE.  
(540) Yoghurt-Gums

(510), (511) **30** wyroby cukiernicze, słodczyce, gumy owocowe, cukierki, gumy piankowe, lukrecja (nie do celów medycznych).

(111) **174448** (220) 2003 01 28 (210) 260334  
(151) 2006 05 23 (441) 2003 08 11  
(732) STRÖVELSKEMI AB, Kristianstad, SE.  
(540) STRÖVELSKEMI AB

(510), (511) **03** środki i preparaty do mycia, czyszczenia i odtłuszczenia.

(111) **174449** (220) 2003 02 27 (210) 261587  
(151) 2006 06 05 (441) 2003 09 08  
(732) BONGRAIN S.A., Viroflay, FR.  
(540)



Kolor znaku: zielony, jasnozielony, biały, czerwony, żółty, żółto-brązowy, pomarańczowo-łososiowy, różowy, jasnobrązowy, niebieski

(531) 5.9.1, 8.3.8, 19.3.1, 19.3.3, 26.1.2, 26.11.2, 27.5.1, 27.7.1, 29.1.15  
(510), (511) **29** sery twarogowe.

(111) **174450** (220) 2003 03 07 (210) 261980  
(151) 2006 04 27 (441) 2003 09 08  
(732) UNICREDITO ITALIANO S.p.A., Genua, IT.  
(540)



Kolor znaku: biały, czarny, czerwony  
(531) 23.1.5, 26.15.1, 27.5.5, 29.1.1, 29.1.4  
(510), (511) **35** reklama, zarządzanie działalnością gospodarczą, konsultacje dotyczące zarządzania i organizacji działalności gospodarczej, badania marketingowe, informacje statystyczne, zarządzanie danymi skomputeryzowanymi, promocja sprzedaży dla osób trzecich.

(111) **174451** (220) 2003 03 11 (210) 262107  
(151) 2006 06 26 (441) 2003 09 22  
(732) POCZTA KWIATOWA Sp. z o.o., Warszawa, PL.  
(540) TELEFLORA

(510), (511) **35** dostarczanych kwiatów, również zamówionych korespondencyjnie lub za pośrednictwem telekomunikacji i sieci Internet, **42** tworzenie i utrzymywanie stron internetowych.

(111) **174452** (220) 2003 04 04 (210) 263155  
(151) 2006 06 12 (441) 2003 10 06  
(732) Land Rover, Lighthorne Warwick, GB.  
(540) RANGE ROVER

(510), (511) **37** usługi napraw, konserwacji, remontowania, regeneracji oraz serwisowania w zakresie pojazdów mechanicznych oraz części i akcesoriów do nich.

(111) **174453** (220) 2003 04 04 (210) 263156  
(151) 2006 06 12 (441) 2003 10 06  
(732) Land Rover, Lighthorne Warwick, GB.  
(540)



(531) 26.1.2, 27.5.1  
(510), (511) **37** usługi napraw, konserwacji, remontowania, regeneracji oraz serwisowania w zakresie pojazdów mechanicznych oraz części i akcesoriów do nich.

(111) **174454** (220) 2003 04 11 (210) 263460  
(151) 2006 06 21 (441) 2003 10 20  
(732) Business Consulting Spółka z o.o., Katowice, PL.  
(540)

## TRAMBOARD

(531) 27.5.1  
(510), (511) **35** usługi reklamowe dla osób trzecich w zakresie opracowywania i umieszczania reklam na tramwajach.

(111) **174455** (220) 2003 04 11 (210) 263461  
(151) 2006 06 21 (441) 2003 10 20  
(732) Business Consulting Spółka z o.o., Katowice, PL.

(540)

**FULL BACK**

(531) 27.5.1

(510), (511) **35** usługi reklamowe dla osób trzecich w zakresie opracowywania i umieszczania reklam na autobusach.

(111) **174456** (220) 2003 04 11 (210) 263486  
 (151) 2006 06 07 (441) 2003 10 20  
 (732) SŁOWIŃSCY SPÓŁKA JAWNA, Słupca, PL.  
 (540)



(531) 26.2.7, 27.5.1

(510), (511) **06** stolarka okienna i drzwiowa metalowe, fasady metalowe, wyroby metalowe dla budownictwa, **19** stolarka okienna i drzwiowa niemetalowa, okiennice niemetalowe i okładziny drewniane, fasady niemetalowe, wyroby stolarskie i ciesielskie dla budownictwa, wyroby z tworzyw sztucznych dla budownictwa, materiały budowlane niemetalowe, drewno budowlane, szkło budowlane, schody niemetalowe, **20** meble.

(111) **174457** (220) 2003 04 15 (210) 263597  
 (151) 2006 04 28 (441) 2003 10 20  
 (732) WOONGJIN COWAY CO., LTD, Choongchungnam-do, KR.  
 (540)



(531) 26.1.1, 26.11.1, 27.5.1

(510), (511) **11** urządzenia do oczyszczania wody i urządzenia do oczyszczania powietrza.

(111) **174458** (220) 2003 04 18 (210) 263785  
 (151) 2006 04 24 (441) 2003 10 20  
 (732) Przedsiębiorstwo Wielobranżowe „INCO” S.C. Artur Pawlukiewicz, Krzysztof Korzeniowski, Zławieś Mała, PL.  
 (540)



Kolor znaku: niebieski, biały

(531) 26.1.2, 27.5.5, 29.1.4

(510), (511) **30** wyroby cukiernicze.

(111) **174459** (220) 2003 04 28 (210) 264120  
 (151) 2006 04 27 (441) 2003 11 03  
 (732) LU Polska S.A., Warszawa, PL.  
 (540)



Kolor znaku: czerwony, żółty, granatowy, biały, srebrny, beżowy, pomarańczowy, niebieski, brązowy

(531) 8.1.9, 11.1.1, 11.3.5, 27.5.5, 29.1.1, 29.1.2, 29.1.4

(510), (511) **29** konserwowane, suszone, i gotowane owoce i warzywa, duszone owoce, dżemy, purée owocowe, galaretki, zupy, mleko, mleko w proszku, aromatyzowane mleko żelowane i bita śmietana, produkty mleczne, desery mleczne, jogurty, jogurty pitne, musy, kremy, desery śmietankowe, świeża śmietana, masło, pasty serowe, sery, sery dojrzale, sery dojrzale z pleśnią, świeże sery, sery solankowe, twarożek, napoje głównie z mleka lub nabiału, produkty z mleka mrożonego, produkty z mleka sfermentowanego, wszystkie wyżej wymienione produkty z aromatami owocowymi lub zawierające owoce, **30** herbata, paszteciki (słodkie lub słone), ciastka (słodkie lub słone), produkty zbożowe, płatki śniadaniowe, dania gotowe częściowo lub całkowicie zrobione z wyrobów piekarniczych, chleb, sucharki, herbatniki (słodkie lub słone), wafle, wafle naleśnikowe, ciastka, paszteciki, wszystkie te produkty zwykłe i/lub z polewą i/lub nadziewane i/lub aromatyzowane, słone lub słodkie przekąski z herbatników, wyrobów piekarniczych, ciasta, rzadkiego ciasta, wyroby cukiernicze, lody, kremy mrożone, słodkie sosy, wszystkie wyżej wymienione produkty z aromatami owocowymi lub zawierające owoce, **32** piwo (alkoholowe lub bezalkoholowe), niegazowane i gazowane wody (mineralne i niemineralizowane), soki owocowe, napoje na bazie owoców, lemoniada, toniki, piwo imbirowe, korbety, preparaty do produkcji napojów, syropów do napojów, bezalkoholowe ekstrakty owocowe, wszystkie wyżej wymienione produkty z aromatami owocowymi lub zawierające owoce.

(111) **174460** (220) 2003 05 12 (210) 264667  
 (151) 2006 06 13 (441) 2003 11 17  
 (732) AAT TRADING COMPANY Sp. z o.o., Warszawa, PL.  
 (540)

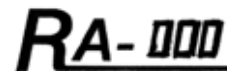

(531) 26.4.2, 27.5.1

(510), (511) **09** radiolinie i sterowniki jako aparatura dla alarmowych systemów elektronicznej ochrony osób i mienia, **35** zgromadzenie towarów umożliwiające klientom swobodne ich oglądanie, reklamę i promocję artykułów dla ochrony osób i mienia w sklepach i w hurtowniach, **37** usługi instalacji systemów elektronicznej ochrony osób i mienia, zwłaszcza radiopowiadomienia.

(111) **174461** (220) 2003 05 15 (210) 264774  
 (151) 2006 04 06 (441) 2003 11 17  
 (732) NORDIS Chłodnie Polskie Sp. z o.o., Zielona Góra, PL.  
 (540)



Kolor znaku: zielony, ciemnoczerwony, czerwony, granatowy, pomarańczowy, żółty, biały

(531) 1.15.17, 5.7.8, 5.7.11, 5.7.12, 19.7.1, 27.5.5, 29.1.15

(510), (511) **30** lody spożywcze.

(111) **174462** (220) 2003 05 15 (210) 264779  
 (151) 2006 04 06 (441) 2003 11 17  
 (732) NORDIS Chłodnie Polskie Sp. z o.o., Zielona Góra, PL.  
 (540)



Kolor znaku: pomarańczowy, zielony, żółty, granatowy, biały, czerwony

(531) 1.15.17, 5.7.11, 25.1.15, 26.13.25, 27.5.1, 29.1.15

(510), (511) **30** lody spożywcze.



(111) **174463** (220) 2003 05 15 (210) 264782  
 (151) 2006 04 06 (441) 2003 11 17  
 (732) NORDIS Chłodnie Polskie Sp. z o.o., Zielona Góra, PL.  
 (540)



Kolor znaku: ciemnoróżowy, złoty, żółty, czerwony, biały, jasnoniebieski, zielony, ciemnoniebieski  
 (531) 1.15.17, 4.5.5, 5.7.12, 8.1.18, 26.11.3, 26.13.25, 27.5.1, 29.1.15  
 (510), (511) **30** lody spożywcze.

(111) **174464** (220) 2003 05 15 (210) 264783  
 (151) 2006 04 06 (441) 2003 11 17  
 (732) NORDIS Chłodnie Polskie Sp. z o.o., Zielona Góra, PL.  
 (540)



Kolor znaku: ciemnoniebieski, jasnoniebieski, pomarańczowy, granatowy, żółty, zielony, biały  
 (531) 1.15.17, 8.1.18, 18.3.2, 26.11.3, 26.13.25, 27.5.1, 29.1.15  
 (510), (511) **30** lody spożywcze.

(111) **174465** (220) 2003 05 15 (210) 264786  
 (151) 2006 04 06 (441) 2003 11 17  
 (732) NORDIS Chłodnie Polskie Sp. z o.o., Zielona Góra, PL.  
 (540)



Kolor znaku: czerwony, biały, czarny, granatowy, żółty, zielony  
 (531) 1.15.17, 2.5.1, 8.1.18, 24.17.1, 25.1.15, 26.4.2, 27.5.1, 29.1.15  
 (510), (511) **30** lody spożywcze.

(111) **174466** (220) 2003 05 21 (210) 265104  
 (151) 2006 06 05 (441) 2003 12 01  
 (732) Przedsiębiorstwo „CHEMISTIK” Mieczysław Gadaj, Bogdan Draczyński Spółka Jawna, Jaworzno, PL.  
 (540) plastelit

(510), (511) **01** kleje inne niż do papieru lub do użytku domowego, preparaty do klejenia, preparaty do odklejania, silikon, żywice syntetyczne w tym żywice epoksydowe w stanie surowym, **16** kleje do papieru lub do użytku domowego i ich opakowania.

(111) **174467** (220) 2003 06 09 (210) 265926  
 (151) 2006 06 13 (441) 2003 12 15  
 (732) Jacek Bijak, Łukasz Hakalla, Budziwój, PL.  
 (540)



Kolor znaku: czerwony, granatowy  
 (531) 21.3.15, 27.5.1, 29.1.1, 29.1.4, 29.1.8  
 (510), (511) **06** słupy metalowe na afisze, litery i cyfry z metali nieszlachetnych, metalowe emblematy do pojazdów, konstrukcje przenośne metalowe, szyldy metalowe, nieświecące numery domów, **20** tablice na afisze, dekoracje ruchome, gabloty, stojaki do prezentacji gazet, kraty kominkowe domowe, ozdoby z tworzyw sztucznych do artykułów spożywczych, pojemniki niemetalowe, stoiska wystawowe, tablice ogłoszeniowe z drewna lub tworzyw sztucznych, **35** agencje reklamowe, dekoracje wystaw sklepowych, reklamy, wypożyczanie materiałów reklamowych, uaktualnianie materiałów reklamowych.

(111) **174468** (220) 2003 06 09 (210) 265928  
 (151) 2006 06 13 (441) 2003 12 15  
 (732) Polish British Construction Partnership Sp. z o.o., Warszawa, PL.  
 (540)



Kolor znaku: czarny, biały, niebieski  
 (531) 26.4.17, 27.5.5, 29.1.4, 29.1.6, 29.1.8  
 (510), (511) **35** badania rynku, doradztwo w zakresie organizowania i prowadzenia działalności gospodarczej, **41** szkolenia, seminaria, kursy, tłumaczenia, **42** prace badawczo rozwojowe na rzecz osób trzecich, doradztwo budowlane, doradztwo w zakresie ochrony środowiska, opracowywanie projektów technicznych.

(111) **174469** (220) 2003 06 11 (210) 266084  
 (151) 2006 06 01 (441) 2003 12 15  
 (732) Dow AgroSciences LLC, Indianapolis, US.  
 (540) RANCHO  
 (510), (511) **05** pestycydy, preparaty do zwalczania szkodników, fungicydy, herbicydy i środki owadobójcze.

(111) **174470** (220) 2003 06 13 (210) 266209  
 (151) 2006 06 19 (441) 2003 12 15  
 (732) ZAKŁADY FARMACEUTYCZNE POLPHARMA S.A., Starogard Gdański, PL.  
 (540) STAPREXA  
 (510), (511) **05** produkty farmaceutyczne.

(111) **174471** (220) 2003 06 16 (210) 266229  
 (151) 2006 06 06 (441) 2003 12 29

(732) Maria Szczechowicz, Szczecin, PL.  
(540)



Kolor znaku: zielony, żółty

(531) 8.1.1, 19.1.4, 19.1.12, 19.7.1, 27.5.1, 29.1.12  
(510), (511) **35** usługi reklamowe prowadzone na rzecz osób trzecich, zamieszczanie reklam na samochodach, rozlepianie plakatów reklamowych, kojarzenie kontrahentów handlowych na zasadzie odbiorcy i dostawcy towaru, usługi w zakresie gromadzenia, ekspozycji i sprzedaży artykułów przemysłowych stosowanych w gospodarstwach domowych, artykułów spożywczych konsumowanych przez ludzi z wyjątkiem alkoholu, kawy i papierosów, usługi pośrednictwa handlowego w zakresie prze fakturowania towarów, **36** wynajem nieruchomości, **39** usługi transportowe dotyczące przewozu towarów transportem samochodowym, konfekcjonowanie i dystrybucja artykułów spożywczych.

(111) **174472** (220) 2003 06 24 (210) 266569  
(151) 2006 05 17 (441) 2003 12 29  
(732) AMYLIN PHARMACEUTICALS, INC., San Diego, US.  
(540) ENEXID  
(510), (511) **05** produkty farmaceutyczne do leczenia dolegliwości metabolicznych.

(111) **174473** (220) 2003 06 25 (210) 266608  
(151) 2006 06 07 (441) 2003 12 29  
(732) PM S.A., Santiago, CL.  
(540) PASCUALINA  
(510), (511) **16** agendy, pamiętniki, nalepki i samoprzylepne etykiety, etykiety, notesy, bloki rysunkowe, zeszyty ćwiczeń, piórniki, ołówki i kalendarze.

(111) **174474** (220) 2003 06 25 (210) 266609  
(151) 2006 06 07 (441) 2003 12 29  
(732) PM S.A., Santiago, CL.  
(540) PASCHALINA  
(510), (511) **16** agendy, pamiętniki, nalepki i samoprzylepne etykiety, etykiety, notesy, bloki rysunkowe, zeszyty ćwiczeń, piórniki, ołówki i kalendarze.

(111) **174475** (220) 2003 07 02 (210) 266883  
(151) 2006 06 19 (441) 2004 01 12  
(732) BLUBIT Sp. z o.o., Warszawa, PL.  
(540) FIGURETT  
(510), (511) **05** farmaceutyki, dietetyczne środki spożywcze.

(111) **174476** (220) 2003 07 02 (210) 266884  
(151) 2006 06 19 (441) 2004 01 12  
(732) BLUBIT Sp. z o.o., Warszawa, PL.  
(540) TERIDIL  
(510), (511) **05** farmaceutyki.

(111) **174477** (220) 2003 07 02 (210) 266885  
(151) 2006 06 19 (441) 2004 01 12  
(732) BLUBIT Sp. z o.o., Warszawa, PL.  
(540) METAPRED  
(510), (511) **05** farmaceutyki.

(111) **174478** (220) 2003 07 02 (210) 266886  
(151) 2006 06 19 (441) 2004 01 12  
(732) BLUBIT Sp. z o.o., Warszawa, PL.  
(540) DILATENS  
(510), (511) **05** farmaceutyki.

(111) **174479** (220) 2003 07 02 (210) 266889  
(151) 2006 06 19 (441) 2004 01 12  
(732) BLUBIT Sp. z o.o., Warszawa, PL.  
(540) PERITENS  
(510), (511) **05** farmaceutyki.

(111) **174480** (220) 2003 07 02 (210) 266922  
(151) 2006 06 19 (441) 2004 01 12  
(732) ZAKŁADY FARMACEUTYCZNE POLPHARMA S.A., Starogard Gdański, PL.  
(540) ERECTAN  
(510), (511) **05** produkty farmaceutyczne.

(111) **174481** (220) 2003 07 11 (210) 267299  
(151) 2006 05 29 (441) 2004 01 12  
(732) Telewizja Polska Spółka Akcyjna, Warszawa, PL.  
(540)



Kolor znaku: zielony, czerwony, niebieski

(531) 27.5.1, 29.1.1, 29.1.3, 29.1.4, 29.1.6  
(510), (511) **09** magnetyczne nośniki danych, płyty /dyski/ z nagraniami, automaty sprzedające przez wrzucenie monety, sprzęt przetwarzający dane i komputery, programy komputerowe, telewizyjne, audycje, filmy i reportaże utrwalane w formie multimedialnej, gry telewizyjne, gry komputerowe, **16** wydawnictwa, czasopisma, książki, albumy, broszury, periodyki i inne publikacje, fotografie, materiały piśmienne, kleje do materiałów piśmiennych lub do celów domowych, materiały szkoleniowe i instruktażowe, **28** gry i zabawki, artykuły sportowe i gimnastyczne nie ujęte w innych klasach, ozdoby choinkowe, karty do gry, **35** usługi reklamowe i produkcja reklam telewizyjnych, radiowych, kinowych i poprzez sieć komputerową i internet, usługi w zakresie marketingu i public relations, usługi w zakresie transkrypcji i systematyzowania wiadomości tekstowych i cyfrowych, organizacja wystaw handlowych i reklamowych, dystrybucja materiałów reklamowych i rozpowszechnianie danych, zgrupowanie na rzecz osób trzecich różnych towarów wyżej wymienionych, pozwalające nabywcy wygodnie je oglądać w sklepie wielobranżowym i w hurtowni, **38** przekazywanie fonii i/lub wizji także w systemie cyfrowym poprzez sieci: telewizyjną, satelitarną i internet, rozpowszechnianie programów, reportaży i konkursów telewizyjnych lub radiowych, teleturniejów, zbieranie i przekazywanie wiadomości poprzez sieci komunikacyjne, w tym sieć telewizyjną, satelitarną i internet, usługi w zakresie organizowania systemów transmisyjnych, **41** organizowanie, montaż i produkcja programów i imprez artystycznych, estradowych, sportowych, rekreacyjnych, usługi w zakresie organizowania nauki i szkoleń w dziedzinie multimedialnej, organizowanie konkursów edukacyjnych i/lub rozrywkowych, organizowanie imprez o charakterze edukacyjnym i kulturalnym, usługi wynajmu dekoracji, kostiumów i rekwizytów, oraz pomieszczeń do celów rozrywkowych i studiów nagrań, oraz sprzętu radiowego, telewizyjnego, kinematograficznego i nagrań, produkcja filmów, realizacja spektakli, **42** opracowywanie i wdrażanie programów komputerowych, oprogramowanie komputerowe, wykonywanie opinii i badań w dziedzinie multimedialnej, prognozy pogody, usługi w zakresie administrowania prawami własności intelektualnej, udzielania licencji z praw własności intelektualnej, pośrednictwa w obrocie prawami własności intelektualnej.

(111) **174482** (220) 2003 07 11 (210) 267300  
(151) 2006 05 29 (441) 2004 01 12  
(732) Telewizja Polska Spółka Akcyjna, Warszawa, PL.

(540)



Kolor znaku: stalowy, czerwony, biały, żółty, niebieski  
 (531) 1.15.11, 2.1.22, 3.7.2, 27.5.1, 29.1.1, 29.1.2, 29.1.4, 29.2.6  
 (510), (511) **09** magnetyczne nośniki danych, płyty /dyski/ z nagraniami, automaty sprzedające przez wrzucenie monety, sprzęt przetwarzający dane i komputery, programy komputerowe, telewizyjne, audycje, filmy i reportaże utrwalane w formie multimedialnej, gry telewizyjne, gry komputerowe, **16** wydawnictwa, czasopisma, książki, albumy, broszury, periodyki i inne publikacje, fotografie, materiały piśmienne, kleje do materiałów piśmiennych lub do celów domowych, materiały szkoleniowe i instruktażowe, **28** gry i zabawki, artykuły sportowe i gimnastyczne nie ujęte w innych klasach, ozdoby choinkowe, karty do gry, **35** usługi reklamowe i produkcja reklam telewizyjnych, radiowych, kinowych i poprzez sieć komputerową i internet, usługi w zakresie marketingu i public relations, usługi w zakresie transkrypcji i systematyzowania wiadomości tekstowych i cyfrowych, organizacja wystaw handlowych i reklamowych, dystrybucja materiałów reklamowych i rozpowszechnianie danych, zgrupowanie na rzecz osób trzecich różnych towarów wyżej wymienionych, pozwalające nabywcy wygodnie je oglądać w sklepie wielobranżowym i w hurtowni, **38** przekazywanie fonii i/lub wizji także w systemie cyfrowym poprzez sieci: telewizyjną, satelitarną i internet, rozpowszechnianie programów, reportaży i konkursów telewizyjnych lub radiowych, teleturniejów, zbieranie i przekazywanie wiadomości poprzez sieci komunikacyjne, w tym sieć telewizyjną, satelitarną i internet, usługi w zakresie organizowania systemów transmisyjnych, **41** organizowanie, montaż i produkcja programów i imprez artystycznych, estradowych, sportowych, rekreacyjnych, usługi w zakresie organizowania nauki i szkoleń w dziedzinie multimedialnej, organizowanie konkursów edukacyjnych i/lub rozrywkowych, organizowanie imprez o charakterze edukacyjnym i kulturalnym, usługi wynajmu dekoracji, kostiumów i rekwizytów, oraz pomieszczeń do celów rozrywkowych i studiów nagrań, oraz sprzętu radiowego, telewizyjnego, kinematograficznego i nagrań, produkcja filmów, realizacja spektakli, **42** opracowywanie i wdrażanie programów komputerowych, oprogramowanie komputerowe, wykonywanie opinii i badań w dziedzinie multimedialnej, prognozy pogody, usługi w zakresie administrowania prawami własności intelektualnej, udzielania licencji z praw własności intelektualnej, pośrednictwa w obrocie prawami własności intelektualnej.

(111) **174483** (220) 2003 07 11 (210) 267301  
 (151) 2006 05 29 (441) 2004 01 12  
 (732) Telewizja Polska Spółka Akcyjna, Warszawa, PL.  
 (540) TELEHARCE

(510), (511) **09** magnetyczne nośniki danych, płyty /dyski/ z nagraniami, automaty sprzedające przez wrzucenie monety, sprzęt przetwarzający dane i komputery, programy komputerowe, telewizyjne, audycje, filmy i reportaże utrwalane w formie multimedialnej, gry telewizyjne, gry komputerowe, **16** wydawnictwa, czasopisma, książki, albumy, broszury, periodyki i inne publikacje, fotografie, materiały piśmienne, kleje do materiałów piśmiennych lub do celów domowych, materiały szkoleniowe i instruktażowe, **28** gry i zabawki, artykuły sportowe i gimnastyczne nie ujęte w innych klasach, ozdoby choinkowe, karty do gry, **35** usługi reklamowe i produkcja reklam telewizyjnych, radiowych, kinowych i poprzez sieć komputerową i internet, usługi w zakresie marketingu i public relations, usługi w zakresie transkrypcji i systematyzowania wiadomości tekstowych i cyfrowych, organizacja wystaw handlowych i reklamowych, dystrybucja materiałów reklamowych i rozpowszechnianie danych, zgrupowanie na rzecz osób trzecich różnych towarów wyżej wymienionych, pozwalające nabywcy wygodnie je oglądać w sklepie

wielobranżowym i w hurtowni, **38** przekazywanie fonii i/lub wizji także w systemie cyfrowym poprzez sieci: telewizyjną, satelitarną i internet, rozpowszechnianie programów, reportaży i konkursów telewizyjnych lub radiowych, teleturniejów, zbieranie i przekazywanie wiadomości poprzez sieci komunikacyjne, w tym sieć telewizyjną, satelitarną i internet, usługi w zakresie organizowania systemów transmisyjnych, **41** organizowanie, montaż i produkcja programów i imprez artystycznych, estradowych, sportowych, rekreacyjnych, usługi w zakresie organizowania nauki i szkoleń w dziedzinie multimedialnej, organizowanie konkursów edukacyjnych i/lub rozrywkowych, organizowanie imprez o charakterze edukacyjnym i kulturalnym, usługi wynajmu dekoracji, kostiumów i rekwizytów, oraz pomieszczeń do celów rozrywkowych i studiów nagrań, oraz sprzętu radiowego, telewizyjnego, kinematograficznego i nagrań, produkcja filmów, realizacja spektakli, **42** opracowywanie i wdrażanie programów komputerowych, oprogramowanie komputerowe, wykonywanie opinii i badań w dziedzinie multimedialnej, prognozy pogody, usługi w zakresie administrowania prawami własności intelektualnej, udzielania licencji z praw własności intelektualnej, pośrednictwa w obrocie prawami własności intelektualnej.

(111) **174484** (220) 2003 07 11 (210) 267302  
 (151) 2006 05 29 (441) 2004 01 12  
 (732) Telewizja Polska Spółka Akcyjna, Warszawa, PL.  
 (540) TELENOWYNY

(510), (511) **09** magnetyczne nośniki danych, płyty /dyski/ z nagraniami, automaty sprzedające przez wrzucenie monety, sprzęt przetwarzający dane i komputery, programy komputerowe, telewizyjne, audycje, filmy i reportaże utrwalane w formie multimedialnej, gry telewizyjne, gry komputerowe, **16** wydawnictwa, czasopisma, książki, albumy, broszury, periodyki i inne publikacje, fotografie, materiały piśmienne, kleje do materiałów piśmiennych lub do celów domowych, materiały szkoleniowe i instruktażowe, **28** gry i zabawki, artykuły sportowe i gimnastyczne nie ujęte w innych klasach, ozdoby choinkowe, karty do gry, **35** usługi reklamowe i produkcja reklam telewizyjnych, radiowych, kinowych i poprzez sieć komputerową i internet, usługi w zakresie marketingu i public relations, usługi w zakresie transkrypcji i systematyzowania wiadomości tekstowych i cyfrowych, organizacja wystaw handlowych i reklamowych, dystrybucja materiałów reklamowych i rozpowszechnianie danych, zgrupowanie na rzecz osób trzecich różnych towarów wyżej wymienionych, pozwalające nabywcy wygodnie je oglądać w sklepie wielobranżowym i w hurtowni, **38** przekazywanie fonii i/lub wizji także w systemie cyfrowym poprzez sieci: telewizyjną, satelitarną i internet, rozpowszechnianie programów, reportaży i konkursów telewizyjnych lub radiowych, teleturniejów, zbieranie i przekazywanie wiadomości poprzez sieci komunikacyjne, w tym sieć telewizyjną, satelitarną i internet, usługi w zakresie organizowania systemów transmisyjnych, **41** organizowanie, montaż i produkcja programów i imprez artystycznych, estradowych, sportowych, rekreacyjnych, usługi w zakresie organizowania nauki i szkoleń w dziedzinie multimedialnej, organizowanie konkursów edukacyjnych i/lub rozrywkowych, organizowanie imprez o charakterze edukacyjnym i kulturalnym, usługi wynajmu dekoracji, kostiumów i rekwizytów, oraz pomieszczeń do celów rozrywkowych i studiów nagrań, oraz sprzętu radiowego, telewizyjnego, kinematograficznego i nagrań, produkcja filmów, realizacja spektakli, **42** opracowywanie i wdrażanie programów komputerowych, oprogramowanie komputerowe, wykonywanie opinii i badań w dziedzinie multimedialnej, prognozy pogody, usługi w zakresie administrowania prawami własności intelektualnej, udzielania licencji z praw własności intelektualnej, pośrednictwa w obrocie prawami własności intelektualnej.

(111) **174485** (220) 2003 07 11 (210) 267303  
 (151) 2006 05 29 (441) 2004 01 12  
 (732) Telewizja Polska Spółka Akcyjna, Warszawa, PL.  
 (540) TELEPLOTKI

(510), (511) **09** magnetyczne nośniki danych, płyty /dyski/ z nagraniami, automaty sprzedające przez wrzucenie monety, sprzęt przetwarzający dane i komputery, programy komputerowe, telewizyjne, audycje, filmy i reportaże utrwalane w formie multimedialnej, gry telewizyjne, gry komputerowe, **16** wydawnictwa, czasopisma, książki, albumy, broszury, periodyki i inne publikacje, fotografie, materiały piśmienne, kleje do materiałów piśmiennych lub do ce-



łów domowych, materiały szkoleniowe i instruktażowe, **28** gry i zabawki, artykuły sportowe i gimnastyczne nie ujęte w innych klasach, ozdoby choinkowe, karty do gry, **35** usługi reklamowe i produkcja reklam telewizyjnych, radiowych, kinowych i poprzez sieć komputerową i internet, usługi w zakresie marketingu i public relations, usługi w zakresie transkrypcji i systematyzowania wiadomości tekstowych i cyfrowych, organizacja wystaw handlowych i reklamowych, dystrybucja materiałów reklamowych i rozpowszechnianie danych, zgrupowanie na rzecz osób trzecich różnych towarów wyżej wymienionych, pozwalające nabywcy wygodnie je oglądać w sklepie wielobranżowym i w hurtowni, **38** przekazywanie fonii i/lub wizji także w systemie cyfrowym poprzez sieci: telewizyjną, satelitarną i internet, rozpowszechnianie programów, reportaży i konkursów telewizyjnych lub radiowych, teleturniejów, zbieranie i przekazywanie wiadomości poprzez sieci komunikacyjne, w tym sieć telewizyjną, satelitarną i internet, usługi w zakresie organizowania systemów transmisyjnych, **41** organizowanie, montaż i produkcja programów i imprez artystycznych, estradowych, sportowych, rekreacyjnych, usługi w zakresie organizowania nauki i szkoleń w dziedzinie multimedialnej, organizowanie konkursów edukacyjnych i/lub rozrywkowych, organizowanie imprez o charakterze edukacyjnym i kulturalnym, usługi wynajmu dekoracji, kostiumów i rekwizytów, oraz pomieszczeń do celów rozrywkowych i studiów nagrań, oraz sprzętu radiowego, telewizyjnego, kinematograficznego i nagrań, produkcja filmów, realizacja spektakli, **42** opracowywanie i wdrażanie programów komputerowych, oprogramowanie komputerowe, wykonywanie opinii i badań w dziedzinie multimedialnej, prognozy pogody, usługi w zakresie administrowania prawami własności intelektualnej, udzielania licencji z praw własności intelektualnej, pośrednictwa w obrocie prawami własności intelektualnej.

(111) **174486** (220) 2003 07 11 (210) 267304  
 (151) 2006 05 29 (441) 2004 01 12  
 (732) Telewizja Polska Spółka Akcyjna, Warszawa, PL.  
 (540) WuWuA

(510), (511) **09** magnetyczne nośniki danych, płyty /dyski/ z nagraniami, automaty sprzedające przez wrzucenie monety, sprzęt przetwarzający dane i komputery, programy komputerowe, telewizyjne, audycje, filmy i reportaże utrwalane w formie multimedialnej, gry telewizyjne, gry komputerowe, **16** wydawnictwa, czasopisma, książki, albumy, broszury, periodyki i inne publikacje, fotografie, materiały piśmienne, kleje do materiałów piśmiennych lub do celów domowych, materiały szkoleniowe i instruktażowe, **28** gry i zabawki, artykuły sportowe i gimnastyczne nie ujęte w innych klasach, ozdoby choinkowe, karty do gry, **35** usługi reklamowe i produkcja reklam telewizyjnych, radiowych, kinowych i poprzez sieć komputerową i internet, usługi w zakresie marketingu i public relations, usługi w zakresie transkrypcji i systematyzowania wiadomości tekstowych i cyfrowych, organizacja wystaw handlowych i reklamowych, dystrybucja materiałów reklamowych i rozpowszechnianie danych, zgrupowanie na rzecz osób trzecich różnych towarów wyżej wymienionych, pozwalające nabywcy wygodnie je oglądać w sklepie wielobranżowym i w hurtowni, **38** przekazywanie fonii i/lub wizji także w systemie cyfrowym poprzez sieci: telewizyjną, satelitarną i internet, rozpowszechnianie programów, reportaży i konkursów telewizyjnych lub radiowych, teleturniejów, zbieranie i przekazywanie wiadomości poprzez sieci komunikacyjne, w tym sieć telewizyjną, satelitarną i internet, usługi w zakresie organizowania systemów transmisyjnych, **41** organizowanie, montaż i produkcja programów i imprez artystycznych, estradowych, sportowych, rekreacyjnych, usługi w zakresie organizowania nauki i szkoleń w dziedzinie multimedialnej, organizowanie konkursów edukacyjnych i/lub rozrywkowych, organizowanie imprez o charakterze edukacyjnym i kulturalnym, usługi wynajmu dekoracji, kostiumów i rekwizytów, oraz pomieszczeń do celów rozrywkowych i studiów nagrań, oraz sprzętu radiowego, telewizyjnego, kinematograficznego i nagrań, produkcja filmów, realizacja spektakli, **42** opracowywanie i wdrażanie programów komputerowych, oprogramowanie komputerowe, wykonywanie opinii i badań w dziedzinie multimedialnej, prognozy pogody, usługi w zakresie administrowania prawami własności intelektualnej, udzielania licencji z praw własności intelektualnej, pośrednictwa w obrocie prawami własności intelektualnej.

(111) **174487** (220) 2003 08 08 (210) 268362  
 (151) 2006 06 07 (441) 2004 02 09  
 (732) British American Tobacco (Brands) Inc., Louisville, US.  
 (540)



Kolor znaku: granatowy, beżowy, biały  
 (531) 26.5.1, 27.5.5, 29.1.13  
 (510), (511) **34** papierosy, tytoń, wyroby tytoniowe, artykuły dla palących, zapalniczki, zapałki.

(111) **174488** (220) 2003 08 08 (210) 268363  
 (151) 2006 06 07 (441) 2004 02 09  
 (732) British American Tobacco (Brands) Inc., Louisville, US.  
 (540)



Kolor znaku: granatowy, beżowy, biały  
 (531) 26.5.1, 27.5.5, 29.1.13  
 (510), (511) **34** papierosy, tytoń, wyroby tytoniowe, artykuły dla palących, zapalniczki, zapałki.

(111) **174489** (220) 2003 08 08 (210) 268364  
 (151) 2006 06 07 (441) 2004 02 09  
 (732) Przedsiębiorstwo Obsługi Rolnictwa „WARPOL-AGRO”  
 Spółka z o.o., Broszków, PL.  
 (540)

**WARPOL-AGRO**

Kolor znaku: zielony  
 (531) 5.7.2, 15.7.3, 27.5.5, 29.1.3  
 (510), (511) **01** nawozy rolnicze i ogrodnicze, środki do zaprawiania nasion, **05** środki ochrony roślin, fungicydy, insektycydy, herbicydy, **07** maszyny i narzędzia (nie ręczne) rolnicze, ogrodnicze i leśne oraz części do tych maszyn i narzędzi, **12** traktory, przyczepy, naczepy, ogumienie, silniki i karoserie do ciągników, wózki podnośnikowe, **31** nasiona, zboża, ziemniaki.

(111) **174490** (220) 2003 08 13 (210) 268551  
 (151) 2006 06 07 (441) 2004 02 23  
 (732) BIOPON PRODUCENT NAWOZÓW Grzegorz Sobański,  
 Poznań, PL.  
 (540) greenvit  
 (510), (511) **01** nawozy.

(111) **174491** (220) 2004 08 19 (210) 284520  
 (151) 2006 06 08 (441) 2004 11 29  
 (732) KAZAR FOOTWEAR Spółka z o.o., Przemyśl, PL.

(540)

# Kazar

(531) 27.5.1

(510), (511) **03** kosmetyki i wyroby kosmetyczne, perfumy i wody toaletowe, mydła, środki do czyszczenia, konserwacji i pielęgnacji skóry i obuwia, **18** skóra i imitacje skóry, wyroby z tych materiałów, kufry, walizy i torby podróżne, **21** szczotki do obuwia, **25** odzież, obuwie, nakrycia głowy, futra i odzież ze skóry i jej imitacji, **26** sznurowadła do butów.

(111) **174492** (220) 2005 06 09 (210) 296243  
 (151) 2006 05 10 (441) 2005 09 19  
 (732) Roberts Europe Spółka z o.o., Piaseczno, PL.  
 (540)



Kolor znaku: niebieski, czerwony

(531) 27.5.1, 29.1.1, 29.1.4

(510), (511) **39** usługi transportowe, pośrednictwo frachtowe, spedycja, usługi kurierskie, wynajmowanie pojazdów, pakowanie i składowanie towarów, wynajmowanie powierzchni magazynowej, organizowanie podróży, informacja i konsultacje dotyczące wszystkich w/w usług.

(111) **174493** (220) 2003 08 13 (210) 268556  
 (151) 2006 06 07 (441) 2004 02 23  
 (732) „SAPA „Import-Eksport Nguyen Quoc Tai, Raszyn, PL.  
 (540)



Kolor znaku: czerwony, beżowy

(531) 27.5.5, 29.1.1

(510), (511) **25** odzież damska, męska, dziecięca, obuwie damskie, męskie i dziecięce.

(111) **174494** (220) 2003 08 14 (210) 268669  
 (151) 2006 06 06 (441) 2004 02 23  
 (732) STADA Arzneimittel AG, Bad Vilbel, DE.  
 (540) Doxystad

(510), (511) **05** produkty farmaceutyczne i weterynaryjne, środki sanitarne do celów medycznych, substancje dietetyczne do celów leczniczych, żywność dla niemowląt, plastry, materiały opatrunkowe, materiały do plombowania zębów, woski dentystyczne, środki odkażające, środki do zwalczania robactwa, fungicydy, herbicydy.

(111) **174495** (220) 2003 08 14 (210) 268670  
 (151) 2006 06 06 (441) 2004 02 23  
 (732) The Wellcome Foundation Limited, Greenford, GB.  
 (540) MALARONE

(510), (511) **05** preparaty i substancje farmaceutyczne i medyczne.

(111) **174496** (220) 2003 08 14 (210) 268680  
 (151) 2006 06 06 (441) 2004 02 23  
 (732) Jerzy Skonieczny, Kobylnica, PL.

(540)



Kolor znaku: czerwony, pomarańczowy, żółty, biały, brązowy, czarny, kremowy

(531) 7.1.19, 7.15.8, 25.1.15, 29.1.14

(510), (511) **29** mięso i jego przetwory, wędliny, kielbasy, mięso konserwowane i puszkowane.

(111) **174497** (220) 2003 08 25 (210) 268991  
 (151) 2006 06 13 (441) 2004 03 08  
 (732) Firma Handlowo-Produkcyjna „BOHUN” Spółka z o.o., Szczecin, PL.  
 (540)



Kolor znaku: złoty, czarny, zielony

(531) 23.5.5, 24.1.5, 25.1.1, 27.5.1, 29.1.14

(510), (511) **29** mięso i jego przetwory, drób, podroby zwierzęce i drobiowe, wędliny, tłuszcze pochodzenia zwierzęcego, wyroby garmażeryjne, **35** zgrupowanie na rzecz osób trzech różnych towarów pozwalające nabywcy wygodnie je oglądać i kupować w hurtowniach i sklepach z artykułami spożywczymi.

(111) **174498** (220) 2003 08 25 (210) 269020  
 (151) 2006 06 13 (441) 2004 03 08  
 (732) Przedsiębiorstwo Produkcyjno-Handlowe „KONTRAST” Grzegorz Palacz, Opalenica, PL.  
 (540)



(531) 27.5.1

(510), (511) **25** odzież z tworzyw naturalnych i sztucznych w asortymencie, odzież skórzana, bielizna.

(111) **174499** (220) 2003 08 25 (210) 269026  
 (151) 2006 06 13 (441) 2004 03 08  
 (732) ORLEN OIL Spółka z o.o., Kraków, PL.  
 (540) GREASEN  
 (510), (511) **04** smary plastyczne.

(111) **174500** (220) 2003 08 25 (210) 269027  
 (151) 2006 06 13 (441) 2004 03 08  
 (732) ORLEN OIL Spółka z o.o., Kraków, PL.  
 (540) FRIGOL  
 (510), (511) **04** oleje przemysłowe, oleje sprężarkowe.

(111) **174501** (220) 2003 08 25 (210) 269028  
 (151) 2006 06 13 (441) 2004 03 08  
 (732) ORLEN OIL Spółka z o.o., Kraków, PL.  
 (540) CORALIA  
 (510), (511) **04** oleje przemysłowe, oleje sprężarkowe.

(111) **174502** (220) 2003 08 25 (210) 269029  
 (151) 2006 06 13 (441) 2004 03 08  
 (732) ORLEN OIL Spółka z o.o., Kraków, PL.  
 (540) ULTOR  
 (510), (511) **04** oleje silnikowe, oleje do silników Diesla.

(111) **174503** (220) 2003 08 25 (210) 269030  
 (151) 2006 06 13 (441) 2004 03 08  
 (732) ORLEN OIL Spółka z o.o., Kraków, PL.  
 (540) POLIMO  
 (510), (511) **04** smary plastyczne.

(111) **174504** (220) 2003 08 25 (210) 269031  
 (151) 2006 06 13 (441) 2004 03 08  
 (732) ORLEN OIL Spółka z o.o., Kraków, PL.  
 (540) GENETRIX  
 (510), (511) **03** kosmetyki samochodowe.

(111) **174505** (220) 2003 08 25 (210) 269032  
 (151) 2006 06 13 (441) 2004 03 08  
 (732) ORLEN OIL Spółka z o.o., Kraków, PL.  
 (540) UNITEX  
 (510), (511) **04** smary plastyczne.

(111) **174506** (220) 2003 08 25 (210) 269033  
 (151) 2006 06 13 (441) 2004 03 08  
 (732) ORLEN OIL Spółka z o.o., Kraków, PL.  
 (540) HERMETEX  
 (510), (511) **04** smary.

(111) **174507** (220) 2003 08 25 (210) 269065  
 (151) 2006 06 08 (441) 2004 03 08  
 (732) MSP Singapore Company, LLC, Singapore, SG.  
 (540) VYTORIN  
 (510), (511) **05** preparaty farmaceutyczne i weterynaryjne, preparaty sanitarne do celów medycznych, substancje dietetyczne do celów leczniczych, żywność dla niemowląt, plastry, materiały opatrunkowe, materiały do plombowania zębów, woski dentystyczne, środki dezynfekcyjne, preparaty do zwalczania szkodników, fungicydy, herbicydy.

(111) **174508** (220) 2003 08 25 (210) 269082  
 (151) 2006 06 08 (441) 2004 03 08  
 (732) INTERIA. PL S.A., Kraków, PL.  
 (540)



Kolor znaku: granatowy, biały, żółty

(531) 26.2.1, 27.5.1, 29.1.2, 29.1.4, 29.1.6  
 (510), (511) **09** anteny, aparaty do fototelegrafii, aparaty do przetwarzania informacji, aparaty do rejestracji dźwięku, aparaty fotograficzne, aparatura radiotelegraficzna w tym aparaty radiotelefoniczne, audiowizualne urządzenia do nauki, czytniki, czytniki optyczne, dalekopisy, nośniki informacji optyczne, dyktafony, dyski komputerowe, dyski magnetyczne, dyski obliczeniowe, dyski optyczne, dyskietki, dystrybutory dysków, ekrany wideo, błony filmowe do nagrań dźwiękowych, fotokopiarki, głośniki, interfejsy dla informatyki, karty

magnetyczne kodowane, karty inteligentne z obwodami scalonymi i zintegrowanymi, kasety wideo, komputery, peryferyjne urządzenia komputerowe, takie jak: drukarki, monitory, skanery, programy komputerowe systemu operacyjnego, maszty radiotelegraficzne, megafony, mikrofony, mikroprocesory, nadajniki do telekomunikacji, notesy elektroniczne, obwody kodowane, obwody scalone, odbiorniki audio wideo, odtwarzacze płyt kompaktowych, półprzewodniki, procesory tekstu, przekaźniki sygnałów elektrycznych, przewody akustyczne, przewody telefoniczne, przewody telegraficzne, repondery telefoniczne, słuchawki telefoniczne, taśmy do rejestracji dźwięku, taśmy magnetyczne, taśmy wideo, telekopiarki, urządzenia nadawcze, urządzenia do interkomunikacji, urządzenia do odtwarzania dźwięku, urządzenia do transmisji dźwięku, złącza do przewodów elektrycznych, **35** usługi związane z organizowaniem aukcji, usługi w zakresie domów aukcyjnych, usługi z zakresu informacji handlowej, usługi z zakresu systematyzacji i pozyskiwania komputerowych baz danych, usługi marketingowe, usługi w zakresie produkcji: reklam radiowych, telewizyjnych i kinowych, usługi wykonywane przez agencje reklamowe, takie jak: reklama osób trzecich w ramach udzielonych pełnomocnictw w zakresie działalności: radiowej, telewizyjnej lub kinowej, publikowania tekstów reklamowych, uaktualniania ulotek reklamowych, wypożyczania materiałów reklamowych, usługi dotyczące transkrypcji informacji, usługi w zakresie reprodukcji dokumentów i dokumentacji, usługi menedżerskie, usługi badania rynku, usługi badania opinii, usługi informacyjne w zakresie działalności gospodarczej, usługi rozlepiania plakatów reklamowych, uaktualnianie ulotek reklamowych, wypożyczanie materiałów reklamowych, usługi dotyczące zarządzania zbiorami informatycznymi, usługi organizacji wystaw handlowych lub reklamowych, usługi zarządzania hotelami, usługi dotyczące zarządzania profesjonalną działalnością artystyczną, **38** usługi wykonywane przez agencje informacyjne takie jak: opracowywanie informacji w zakresie wiadomości radiowych i telewizyjnych, zbieranie i przekazywanie tych wiadomości i informacji, usługi wykonywane przez agencje prasowe takie jak: zbieranie i opracowywanie wiadomości prasowych oraz przekazywanie tych wiadomości i informacji do prasy, usługi w zakresie przesyłania wiadomości takie jak: emisja radiowa i emisja telewizyjna, usługi w zakresie informacji o telekomunikacji, komunikacji: radiowej, telefonicznej, telegraficznej i poczty elektronicznej, usługi w zakresie przesyłania danych przy pomocy: światłowodów i terminali komputerowych, usługi dotyczące przesyłania telegramów, telefaksów i telekopii, usługi dotyczące przesyłania wiadomości i obrazu przy pomocy komputera, radiofonia, rozpowszechnianie programów telewizyjnych, obsługa przekazu fonicznego, prowadzenie transmisji, telefonia komórkowa, obsługa i najem sprzętu do telekomunikacji w tym do transmisji radia i telewizji, usługi dotyczące organizowania systemów transmisyjnych, rozpowszechnianie programów radiowych i telewizyjnych, usługi internetowe w zakresie: telekomunikacji, telefonii komórkowej, radiofonii i telewizji, wypożyczanie urządzeń do przekazywania informacji, wypożyczanie urządzeń telekomunikacyjnych, **41** usługi związane z montażem programów radiowych i telewizyjnych, usługi nauczania i organizowania konkursów edukacyjnych lub rozrywkowych, usługi dotyczące organizowania pokazów i widowisk artystycznych, organizowania zawodów sportowych, organizowania konkursów piękności, organizowania zabaw, organizowania i prowadzenia seminariów, organizowania i prowadzenia konferencji i kongresów, organizowania rozrywki internetowej, radiowej i telewizyjnej, organizowania wystaw kulturalnych lub edukacyjnych, usługi świadczące przez parki rozrywki, usługi związane z organizowaniem kursów, takich jak: edukacyjnych, internetowych, korespondencyjnych, usługi dotyczące produkcji szeroko taśmowych filmów i produkcji filmów na taśmach wideo, usługi w zakresie produkcji widowisk, usługi wykonywane przez agencję artystyczną w zakresie: studia nagrań, przedstawień teatralnych, organizowania festiwali piosenkarskich, usługi w zakresie wypożyczalni rekwizytów, usługi w zakresie wypożyczalni kaset, usługi dotyczące publikowania książek i tekstów innych niż teksty reklamowe, usługi organizowania rozrywki radiowej, usługi dotyczące wypożyczania nagrań dźwiękowych.

(111) **174509** (220) 2003 08 25 (210) 269083  
 (151) 2006 06 08 (441) 2004 03 08  
 (732) INTERIA. PL S.A., Kraków, PL.  
 (540) INTERIADA



(510), (511) **09** anteny, aparaty do fototelegrafii, aparaty do przetwarzania informacji, aparaty do rejestracji dźwięku, aparaty fotograficzne, aparatura radiotelegraficzna w tym aparaty radiotelefoniczne, audiowizualne urządzenia do nauki, czytniki, czytniki optyczne, dalekopisy, nośniki informacji optyczne, dyktafony, dyski komputerowe, dyski magnetyczne, dyski obliczeniowe, dyski optyczne, dyskietki, dystrybutory dysków, ekrany wideo, błony filmowe do nagrań dźwiękowych, fotokopiarki, głośniki, interfejsy dla informatyki, karty magnetyczne kodowane, karty inteligentne z obwodami scalonymi i zintegrowanymi, kasety wideo, komputery, peryferyjne urządzenia komputerowe, takie jak: drukarki, monitory, skanery, programy komputerowe systemu operacyjnego, maszty radiotelegraficzne, megafony, mikrofony, mikroprocesory, nadajniki do telekomunikacji, notesy elektroniczne, obwody drukowane, obwody scalone, odbiorniki audio wideo, odtwarzacze płyt kompaktowych, półprzewodniki, procesory tekstu, przekaźniki sygnałów elektrycznych, przewody akustyczne, przewody telefoniczne, przewody telegraficzne, repondery telefoniczne, słuchawki telefoniczne, taśmy do rejestracji dźwięku, taśmy magnetyczne, taśmy wideo, telekopiarki, urządzenia nadawcze, urządzenia do interkomunikacji, urządzenia do odtwarzania dźwięku, urządzenia do transmisji dźwięku, złącza do przewodów elektrycznych, **35** usługi związane z organizowaniem aukcji, usługi w zakresie domów aukcyjnych, usługi z zakresu informacji handlowej, usługi z zakresu systematyzacji i pozyskiwania komputerowych baz danych, usługi marketingowe, usługi w zakresie produkcji: reklam radiowych, telewizyjnych i kinowych, usługi wykonywane przez agencje reklamowe, takie jak: reklama osób trzecich w ramach udzielonych pełnomocnictw w zakresie działalności: radiowej, telewizyjnej lub kinowej, publikowania tekstów reklamowych, uaktualniania ulotek reklamowych, wypożyczania materiałów reklamowych, usługi dotyczące transkrypcji informacji, usługi w zakresie reprodukcji dokumentów i dokumentacji, usługi menedżerskie, usługi badania rynku, usługi badania opinii, usługi informacyjne w zakresie działalności gospodarczej, usługi rozlepiania plakatów reklamowych, uaktualnianie ulotek reklamowych, wypożyczanie materiałów reklamowych, usługi dotyczące zarządzania zbiorami informatycznymi, usługi organizacji wystaw handlowych lub reklamowych, usługi zarządzania hotelami, usługi dotyczące zarządzania profesjonalną działalnością artystyczną, **38** usługi wykonywane przez agencje informacyjne takie jak: opracowywanie informacji w zakresie wiadomości radiowych i telewizyjnych, zbieranie i przekazywanie tych wiadomości i informacji, usługi wykonywane przez agencje prasowe takie jak: zbieranie i opracowywanie wiadomości prasowych oraz przekazywanie tych wiadomości i informacji do prasy, usługi w zakresie przesyłania wiadomości takie jak: emisja radiowa i emisja telewizyjna, usługi w zakresie informacji o telekomunikacji, komunikacji: radiowej, telefonicznej, telegraficznej i poczty elektronicznej, usługi w zakresie przesyłania danych przy pomocy: światłowodów i terminali komputerowych, usługi dotyczące przesyłania telegramów, telefaksów i telekopii, usługi dotyczące przesyłania wiadomości i obrazu przy pomocy komputera, radiofonia, rozpowszechnianie programów telewizyjnych, obsługa przekazu fonicznego, prowadzenie transmisji, telefonia komórkowa, obsługa i najem sprzętu do telekomunikacji w tym do transmisji radia i telewizji, usługi dotyczące organizowania systemów transmisyjnych, rozpowszechnianie programów radiowych i telewizyjnych, usługi internetowe w zakresie: telekomunikacji, telefonii komórkowej, radiofonii i telewizji, wypożyczanie urządzeń do przekazywania informacji, wypożyczanie urządzeń telekomunikacyjnych, **41** usługi związane z montażem programów radiowych i telewizyjnych, usługi nauczania i organizowania konkursów edukacyjnych lub rozrywkowych, usługi dotyczące organizowania pokazów i widowisk artystycznych, organizowania zawodów sportowych, organizowania konkursów piękności, organizowania zabaw, organizowania i prowadzenia seminariów, organizowania i prowadzenia konferencji i kongresów, organizowania rozrywki internetowej, radiowej i telewizyjnej, organizowania wystaw kulturalnych lub edukacyjnych, usługi świadczone przez parki rozrywki, usługi związane z organizowaniem kursów, takich jak: edukacyjnych, internetowych, korespondencyjnych, usługi dotyczące produkcji szeroko taśmowych filmów i produkcji filmów na taśmach wideo, usługi w zakresie produkcji widowisk, usługi wykonywane przez agencję artystyczną w zakresie: studia nagrań, przedstawień teatralnych, organizowania festiwali piosenkarskich, usługi w zakresie wypożyczalni rekwizytów, usługi w zakresie wypożyczalni kaset, usługi dotyczące publikowania książek i tekstów innych niż teksty reklamowe, usługi organizowania

rozrywki radiowej, usługi dotyczące wypożyczania nagrań dźwiękowych.

(111) **174510** (220) 2003 08 25 (210) 269084  
 (151) 2006 06 08 (441) 2004 03 08  
 (732) EUROGUM Spółka z o.o., Targowisko, PL.  
 (540)



Kolor znaku: biały, czarny, czerwony

(531) 26.1.9, 27.5.1, 29.1.1, 29.1.8

(510), (511) **37** usługi bieżnikowania opon, usługi w zakresie obsługi i naprawy pojazdów mechanicznych, usługi naprawy opon i dętek, usługi wulkanizacji opon i dętek, usługi w zakresie: naprawy, czyszczenia, mycia, smarowania, polerowania pojazdów i samochodów, regeneracja silników zużytych lub częściowo zniszczonych, usługi stacji obsługi samochodów, serwis ogumienia.

(111) **174511** (220) 2000 01 25 (210) 212838  
 (151) 2006 06 26  
 (732) Poznańska Palarnia Kawy „ASTRA” Spółka z o.o., Poznań, PL.  
 (540)



Kolor znaku: złoty, czarny, granatowy, ciemnobrązowy, biały, niebieski, czekoladowy, zielony, żółty

(531) 1.3, 2.5, 6.3, 6.6, 27.5, 29.1

(510), (511) **30** kawa naturalna, ekstrakty kawy, modyfikacje kawy naturalnej, namiastki kawy, herbata, herbata owocowa.

(111) **174512** (220) 2000 01 25 (210) 212841  
 (151) 2006 05 09  
 (732) Poznańska Palarnia Kawy „ASTRA” Spółka z o.o., Poznań, PL.  
 (540)



Kolor znaku: beżowy, jasnobrązowy, czerwony, niebieski, żółty, fioletowy, złoty, czarny

(531) 1.15, 2.1, 26.4, 27.5, 28.3, 29.1

(510), (511) **30** herbata.

(111) **174513** (220) 2001 07 04 (210) 237815  
 (151) 2006 04 27

(732) Naczelna Rada Zrzeszeń Handlu i Usług, Warszawa, PL.  
(540)



Kolor znaku: biały, czerwony, niebieski  
(531) 18.3, 24.1, 29.1

(510), (511) **16** afisze, albumy, atlasy, blankiety, bloki, broszury, chorągiewki papierowe, czasopisma, okładki na dokumenty, druki, emblematy, fotografie, gazety, grafiki, kalendarze, katalogi, komiksy, koperty, książki, papier listowy, mapy, naklejki adresowe, notesy, okólniki, papier w arkuszach, przybory do pisania, plany, kartki pocztowe, podręczniki, publikacje, rejestry, zeszyty, **35** usługi świadczone na rzecz osób trzecich w zakresie stenografii, transkrypcji informacji, uaktualniania ulotek reklamowych, weryfikacji rachunków, wyceny działalności gospodarczej, wyceny lasów, prowadzenia wyciągów z kont, wynajmowania miejsc na umieszczanie ogłoszeń lub reklam oraz organizacji wystaw handlowych lub reklamowych, usługi informacyjne z zakresu handlu i działalności gospodarczej osób trzecich, usługi doradcze w zarządzaniu działalnością gospodarczą, pomoc w zarządzaniu przedsiębiorstwami handlowymi, zarządzanie zbiorami informatycznymi, usługi biur redakcyjnych w zakresie reklamy, **36** usługi ubezpieczeniowe i finansowe, administrowanie nieruchomościami i dobrami, **37** usługi świadczone na rzecz osób trzecich w zakresie udzielania informacji o naprawach oraz informacji z dziedziny budownictwa, nadzór budowlany, **38** usługi agencyjne w zakresie przekazywania informacji o aktualnościach z dziedziny handlu i działalności gospodarczej, **39** magazynowanie, dystrybucja towarów, fracht, informacja o transporcie, usługi tranzytowe, pośrednictwo transportowe, organizowanie wycieczek i podróży, turystyka, zwiedzanie, usługi kurierskie, dystrybucja gazet, **40** apretowanie papieru i tkanin, usługi krawieckie, obróbka metali, informacja o obróbce materiałów, utylizacja odpadków i surowców wtórnych, usługi poligraficzne, **41** usługi świadczone na rzecz osób trzecich w zakresie edukacji z dziedziny nauki, handlu i działalności gospodarczej, usługi z zakresu informacji o edukacji, rekreacji oraz o imprezach rozrywkowych, świadczenie usług z dziedziny kultury fizycznej i rozrywki, usługi klubowe, organizowanie i prowadzenie: konkursów, konferencji i kongresów, seminariów, sympozjów i zjazdów, nauczanie - w tym nauczanie korespondencyjne, publikowanie czasopism i książek, organizowanie loterii, obozów wakacyjnych i sportowych, udzielanie informacji oraz świadczenie usług związanych z organizacją wypożyczynku, produkcja filmów, montaż programów radiowych i telewizyjnych, doradztwo zawodowe, tłumaczenia, **42** badania techniczne, ekspertyzy prawne z dziedziny handlu i działalności gospodarczej, badania w dziedzinie kosmetyki, usługi biur redakcyjnych w zakresie biznesu i prowadzenia działalności gospodarczej osób trzecich, dekoracja wnętrz, reportaże fotograficzne, usługi reporterskie, projektowanie opakowań, **43** usługi świadczone na rzecz osób trzecich związane z prowadzeniem domów turystycznych i wypoczynkowych, kawiarni, restauracji, barów szybkiej obsługi, oraz pensjonatów i sanatoriów, zaopatrzenie w żywność.

(551) wspólny znak towarowy

(111) **174514** (220) 2001 08 17 (210) 239755  
(151) 2006 06 20 (441) 2002 02 25  
(732) OPTIMUS COMFORT Sp. z o.o., Rzeszów, PL.  
(540)

**GPTipass**

Kolor znaku: granatowym  
(531) 27.5, 29.1

(510), (511) **09** programy komputerowe obejmujące systemy monitorowania, zarządzania i kontroli dostępu do pomieszczeń, budynków, parkingów i stref chronionych za pomocą komputerów, karty elektroniczne, czytniki kart elektronicznych, aplikacje programowe uruchamiane komputerem, programy komputerowe sterujące pracą czytników, zarządzaniem systemem uprawnień dostępu, jak również monitorowaniem pracy całego systemu, programy komputerowe zarządzające bazą użytkowników oraz ich uprawnieniami, programy i systemy alarmowe antywłamaniowe, dźwiękowe i pożarowe, dyski, dyskiety i inne nośniki danych komputerowych, czytniki, czytniki optyczne, dane na nośnikach optycznych, karty magnetyczne, karty z pamięcią lub z mikroprocesorem, **37** montaż komputerów i komputerowych urządzeń peryferyjnych, serwis sprzętu komputerowego, **38** przesyłanie informacji tekstowych i obrazowych przy pomocy komputera, usługi informatyczne obejmujące łączność przez terminale komputerowe, usługi w zakresie poczty elektronicznej, **42** usługi informatyczne obejmujące oprogramowanie komputerowe, administrowanie stronami internetowymi, analizy systemów komputerowych, prace badawczo-rozwojowe dla osób trzecich w zakresie sprzętu i oprogramowania komputerowego, doradztwo w sprawach sprzętu i oprogramowania komputerowego, projektowanie systemów komputerowych, oprogramowania komputerowego i systemów obsługi kart elektronicznych, aktualizacja, instalacja, konserwacja, powielanie i wypożyczanie oprogramowania komputerowego, odzyskiwanie danych komputerowych, konwersja danych przez programy komputerowe, tworzenie i utrzymywanie stron internetowych dla osób trzecich, projektowanie, instalacja i konserwacja sieci teleinformatycznych, tworzenie i utrzymywanie stron internetowych.

(111) **174515** (220) 2001 11 29 (210) 243598  
(151) 2006 06 02 (441) 2002 06 03  
(732) Bayer HealthCare LLC, Pittsburgh, US.  
(540) ACS:180  
(510), (511) **10** medyczne urządzenia diagnostyczne do analiz płynów ustrojowych.

(111) **174516** (220) 2002 02 25 (210) 246902  
(151) 2005 05 16 (441) 2002 08 26  
(732) Orlen Oil Sp. z o.o., Kraków, PL.  
(540) platinum  
(510), (511) **04** oleje silnikowe.

(111) **174517** (220) 2002 03 18 (210) 247897  
(151) 2005 09 23 (441) 2002 09 23  
(732) Murator EXPO Sp. z o.o., Warszawa, PL.  
(540)



Kolor znaku: biały, niebieski

(531) 1.5, 12.3, 26.4, 27.5, 29.1

(510), (511) **16** katalogi, afisze, publikacje, czasopisma, fotografie, kartki okolicznościowe, rysunki, nalepki, **35** organizacja targów i wystaw handlowych, prowadzenie akcji promocyjnej, rozpowszechnianie materiałów reklamowych w prasie, radiu, telewizji, pozyskiwanie i systematyzacja danych w komputerowych bazach danych, **38** przesyłanie informacji tekstowej i obrazowej przy pomocy komputerów, **41** organizowanie sympozjów, konferencji, seminariów, konkursów i szkoleń.

(111) **174518** (220) 2002 03 18 (210) 247900  
(151) 2005 09 23 (441) 2002 09 23  
(732) Murator EXPO Sp. z o.o., Warszawa, PL.

(540)



Kolor znaku: biały, ciemno-granatowy

(531) 7.1, 14.5, 26.4, 27.5, 29.1

(510), (511) **16** katalogi, afisze, publikacje, czasopisma, fotografie, kartki okolicznościowe, rysunki, nalepki, **35** organizacja targów i wystaw handlowych, prowadzenie akcji promocyjnej, rozpowszechnianie materiałów reklamowych w prasie, radiu, telewizji, pozyskiwanie i systematyzacja danych w komputerowych bazach danych, **38** przesyłanie informacji tekstowej i obrazowej przy pomocy komputerów, **41** organizowanie sympozjów, konferencji, seminariów, konkursów i szkoleń.

(111) **174519** (220) 2002 07 10 (210) 252667

(151) 2006 05 09 (441) 2003 01 13

(732) „VICO” Marek Pietryniak, Wrocław, PL.

(540)



Kolor znaku: czarny, biały, żółty

(531) 7.5, 27.5, 29.1

(510), (511) **43** usługi gastronomiczne, usługi restauracyjne, usługi hotelarskie.

(111) **174520** (220) 2002 07 15 (210) 252798

(151) 2006 04 18 (441) 2003 01 27

(732) HIRSCH-POL Spółka z o.o., Myślicinek, PL.

(540) HYDROSTOP

(510), (511) **01** środki impregnujące: preparaty do konserwacji cegły, preparaty do konserwacji dachówek, preparaty do gruntowania, preparaty do konserwacji murów, preparaty konserwujące stosowane w murarstwie, preparaty wodoszczelne stosowane w murarstwie, preparaty które nadają nieprzepuszczalność cementu, preparaty przeciwwilgociowe stosowane w murarstwie, spoiwa do betonu, środki zapobiegające wilgoci w murach, **02** farby, lakiery, pokosty, barwniki, bejce, środki antykorozyjne, środki farbiarskie: farby do azbestu, biele, farby do ceramiki, konserwacja drewna, podkłady do malowania drewna, spoiwa do farb, farby bakterioobójcze, farby do emalii, farby ognioodporne, farby przeciw zanieczyszczeniom, farby stosowane w ceramice, powłoki, powłoki do krycia dachów, zagęszczacze do farb.

(111) **174521** (220) 2002 07 15 (210) 252799

(151) 2006 04 18 (441) 2003 01 27

(732) HIRSCH-POL Spółka z o.o., Myślicinek, PL.

(540) WODASTOP

(510), (511) **01** środki impregnujące: preparaty do konserwacji cegły, preparaty do konserwacji dachówek, preparaty do gruntowania, preparaty do konserwacji murów, preparaty konserwujące stosowane w murarstwie, preparaty wodoszczelne stosowane w murarstwie, preparaty które nadają nieprzepuszczalność cementu, preparaty przeciwwilgociowe stosowane w murarstwie, spoiwa do betonu, środki zapobiegające wilgoci w murach, **02** farby, lakiery, pokosty, barwniki, bejce, środki antykorozyjne, środki farbiarskie: farby do azbestu, biele, farby do ceramiki, konserwacja drewna, podkłady do malowania drewna, spoiwa do farb, farby bakterioobójcze, farby do

emalii, farby ognioodporne, farby przeciw zanieczyszczeniom, farby stosowane w ceramice, powłoki, powłoki do krycia dachów, zagęszczacze do farb.

(111) **174522** (220) 2002 07 15 (210) 252800

(151) 2006 04 18 (441) 2003 01 27

(732) HIRSCH-POL Spółka z o.o., Myślicinek, PL.

(540) HYDROMASA

(510), (511) **02** farby, pokosty, lakiery, **19** asfalty, smoła, bitumy.(111) **174523** (220) 2002 07 15 (210) 252801

(151) 2006 04 18 (441) 2003 01 27

(732) HIRSCH-POL Spółka z o.o., Myślicinek, PL.

(540) TERMOMASA

(510), (511) **02** farby, pokosty, lakiery, **19** asfalty, smoła, bitumy.(111) **174524** (220) 2002 08 08 (210) 253849

(151) 2006 04 19 (441) 2003 02 10

(732) „DAX - DRGAS” Spółka Jawna, Przyczyna Dolna, PL.

(540) dax

(510), (511) **09** komputery i urządzenia peryferyjne, urządzenia techniki biurowej, telefony i telefaxy, **16** papier, tektura i wyroby z tych materiałów, opakowania, maszyny i sprzęt biurowy, **35** prowadzenie sklepu i hurtowni z następującymi towarami: komputery i osprzęt, maszyny biurowe, sprzęt telekomunikacyjny, biurowe materiały eksploatacyjne, artykuły papierniczne, higieniczne i drogerijne, artykuły gospodarstwa domowego i chemii gospodarczej, meble biurowe, gry i zabawki, maszyny i urządzenia gastronomiczne, prowadzenie sklepu internetowego z wyżej wymienionymi towarami, **37** instalacja, konserwacja i serwis urządzeń techniki biurowej, komputerów i urządzeń peryferyjnych, **42** usługi w zakresie: projektowanie serwisów internetowych, administrowanie stronami internetowymi, projektowanie i tworzenie stron WWW.

(111) **174525** (220) 2002 08 08 (210) 253851

(151) 2006 04 19 (441) 2003 02 10

(732) „DAX - DRGAS” Spółka Jawna, Przyczyna Dolna, PL.

(540)



Kolor znaku: czerwony, biały

(531) 27.5, 29.1

(510), (511) **09** komputery i urządzenia peryferyjne, urządzenia techniki biurowej, telefony i telefaxy, **16** papier, tektura i wyroby z tych materiałów, opakowania, maszyny i sprzęt biurowy, **35** prowadzenie sklepu i hurtowni z następującymi towarami: komputery i osprzęt, maszyny biurowe, sprzęt telekomunikacyjny, biurowe materiały eksploatacyjne, artykuły papierniczne, higieniczne i drogerijne, artykuły gospodarstwa domowego i chemii gospodarczej, meble biurowe, gry i zabawki, maszyny i urządzenia gastronomiczne, prowadzenie sklepu internetowego z wyżej wymienionymi towarami, **37** instalacja, konserwacja i serwis urządzeń techniki biurowej, komputerów i urządzeń peryferyjnych, **42** usługi w zakresie: projektowanie serwisów internetowych, administrowanie stronami internetowymi, projektowanie i tworzenie stron WWW.

(111) **174526** (220) 2002 08 21 (210) 254259

(151) 2006 04 19 (441) 2003 02 24

(732) „PIASTPOL” Klejnowski, Kobierecki Spółka Jawna, Warszawa, PL.

(540)



Kolor znaku: niebieski, biały

(531) 1.15, 26.11, 27.5, 29.1



(510), (511) **11** instalacje do dystrybucji wody, aparatura i urządzenia do uzdatniania wody, instalacje do zaopatrywania w wodę i do schładzania wody, sterylizatory i urządzenia do filtrowania wody, filtry do wody pitnej, **20** kranie niemetalowe do beczek, stojaki niemetalowe do beczek, beczki niemetalowe, kapsle niemetalowe do butelek, korki do butelek, opakowania drewniane do butelek, stojaki do butelek, meble i elementy do mebli, meble biurowe i szkolne, meble metalowe, palety niemetalowe do transportu, zamknięcia niemetalowe do pojemników, pojemniki niemetalowe, **32** aperitify bezalkoholowe, ekstrakty owocowe bezalkoholowe, esencje do produkcji napojów, koktajle bezalkoholowe, lemoniady, orszada, mleko migdałowe i arachidowe, moszcz winogronowy, napoje izotoniczne i bezalkoholowe, napoje serwatkowe, sarsaparyla, sorbety, nektary owocowe, syropy do napojów, pastylki do napojów gazowanych, piwo, preparaty do produkcji wód gazowanych, preparaty do sporządzania likierów, soki owocowe i warzywne, produkty do wytwarzania wody mineralnej, woda gazowana, mineralna, stołowa, sodowa, źródłana, wyciągi bezalkoholowe z owoców, wyciąg z chmielu do wytwarzania piwa, **35** usługi agencji importowo-eksportowych, usługi agencji reklamowych, reklama wizualna w zakresie sprzedaży i dystrybucji, wynajem automatów sprzedających, organizowanie targów i wystaw w celach handlowych lub reklamowych, **39** dostarczanie towarów, dystrybucja wody, informacja o składowaniu, informacja o transporcie, magazynowanie, pakowanie towarów, pośrednictwo w transporcie, składowanie towarów, spedycja, transport mebli, transport samochodowy, wypożyczenie pojazdów, wypożyczenie samochodów, załadunek i rozładunek towarów, zaopatrywanie w wodę, **40** kompletowanie materiałów na zamówienie, konserwowanie napojów i żywności, wytlaczanie owoców, uzdatnianie wody, **44** wypożyczenie instalacji sanitarnych.

(111) **174527** (220) 2002 10 22 (210) 256571  
 (151) 2006 06 21 (441) 2003 05 05  
 (732) Société des Produits Nestlé S.A., Vevey, CH.  
 (540)



Kolor znaku: niebieski, granatowy, żółty, czerwony, biały, zielony, pomarańczowy  
 (531) 5.7, 8.1, 19.3, 27.5, 29.1  
 (510), (511) **29** substancje proteinowe do celów spożywczych, preparaty usztywniające do bitej śmietany, preparaty z mleka z dodatkiem substancji nadających konsystencję takich jak skrobia, żelatyna, karagen, pektyna, alginian i tłuszcze roślinne, wszystkie wyżej wymienione towary z wyłączeniem towarów do celów dietetycznych, **30** desery w proszku, aromaty inne niż olejki esencyjne.

(111) **174528** (220) 2002 12 17 (210) 258908  
 (151) 2006 06 29 (441) 2003 06 30  
 (732) IMPERIAL CHEMICAL INDUSTRIES PLC, Londyn, GB.  
 (540) OWAD KILER

(510), (511) **02** farby, pokosty, lakiery, środki suszące, lecznicze środki suszące, rozcieńczalniki, środki koloryzujące, wszystkie będące dodatkami do farb, pokostów i lakierów, środki zapobiegające korozji i zabezpieczające drewno, środki podkładowe (w postaci farby), bejce, mastyksy, kit, łąty farby, pokostu lub lakieru do nakładania w wybrane miejsca.

(111) **174529** (220) 2003 01 08 (210) 259524  
 (151) 2006 04 18 (441) 2003 07 14

(732) IMPERIAL CHEMICAL INDUSTRIES PLC, Londyn, GB.

(540) MAGIC WHITE

(510), (511) **02** farby, pokosty, lakiery, rozcieńczalniki, środki koloryzujące, wszystkie będące dodatkami do farb, pokostów i lakierów, środki zapobiegające korozji i zabezpieczające drewno, środki podkładowe (w postaci farby), bejce, mastyksy, łąty farby, pokostu lub lakieru do nakładania w wybrane miejsca.

(111) **174530** (220) 2003 01 17 (210) 259865  
 (151) 2006 04 26 (441) 2003 07 28  
 (732) Woltmann Handels- und Beratungsgesellschaft mbH., Diepholz, DE.  
 (540)



Kolor znaku: granatowy, złoty, biały, żółty, czerwony, zielony  
 (531) 2.3.4, 3.7.3, 3.7.4, 3.7.6, 6.7.25, 25.1.1, 25.7.20, 26.1.2, 27.5.1, 29.1.1, 29.1.2, 29.1.3, 29.1.4, 29.1.6  
 (510), (511) **29** mięso, ryby, drób i dziczyzna, również mrożone i konserwowane nie ujęte w innych klasach.

(111) **174531** (220) 2003 10 27 (210) 271710  
 (151) 2006 06 05 (441) 2004 04 19  
 (732) Poznańska Palarnia Kawy „ASTRA” Spółka z o.o., Poznań, PL.  
 (540)



Kolor znaku: czarny, beżowy, złoty  
 (531) 25.1.25, 27.5.1, 29.1.13  
 (510), (511) **30** kawa naturalna, ekstrakty kawy, modyfikacje kawy naturalnej, namiastki kawy, herbata, herbata owocowa.

(111) **174532** (220) 2003 01 22 (210) 260045  
 (151) 2006 06 26 (441) 2003 07 28  
 (732) Przedsiębiorstwo Produkcyjno-Handlowe „WITRO-CHEM” M. Reszka, M. Włodarczak Spółka Jawna, Skórzewo, PL.  
 (540)



Kolor znaku: niebieski, czerwony  
 (531) 26.4.1, 26.11.2, 27.5.1, 29.1.1, 29.1.4  
 (510), (511) **01** kleje do celów przemysłowych, **02** rozcieńczalniki do farb, farby i lakiery, **06** haczyki, półki, stojaki, wieszaki, uchwyty, obejmy, wytloczki, mocowania, osłony, złączki, rozporki - wszystkie wymienione elementy z metalu, **11** lampy oświetleniowe, instalacje sanitarne, urządzenia klimatyzacyjne, **19** cement, cegła, dachówki niemetalowe, suche zabudowy, **20** kółka do zasłon, lustra, meble metalowe, pojemniki niemetalowe, wieszaki na ubrania, wieszaki do zasłon, zamknięcia do pojemników niemetalowe, pierścienie ozdób-

ne z drewna, **21** wyroby ze szkła, porcelany, fajansu, przybory toaletowe, pojemniki do gospodarstwa domowego nie wykonane z metali szlachetnych, **39** usługi transportowe samochodowe, wynajem miejsc magazynowych, **40** usługi galwaniczne, mieszanie farb.

(111) **174533** (220) 2003 01 28 (210) 260343  
(151) 2006 02 03 (441) 2003 08 11  
(732) STAR FOODS Spółka Akcyjna, Warszawa, PL.  
(540)



Kolor znaku: szafirowy, żółty, czerwony, biały, perłowo-szary, ciemnoróżowy, szary  
(531) 2.9.1, 27.5.5, 29.1.1, 29.1.2, 29.1.4, 29.1.9  
(510), (511) **30** lizaki.

(111) **174534** (220) 2003 01 28 (210) 260344  
(151) 2006 02 03 (441) 2003 08 11  
(732) STAR FOODS Spółka Akcyjna, Warszawa, PL.  
(540)



Kolor znaku: szafirowy, żółty, czerwony, biały, perłowo-szary, ciemnoróżowy, szary  
(531) 26.4.18, 27.5.5, 29.1.1, 29.1.2, 29.1.4, 29.1.9  
(510), (511) **30** lizaki.

(111) **174535** (220) 2003 02 17 (210) 261060  
(151) 2006 06 06 (441) 2003 08 25  
(732) INTERCHEMOL Spółka z o.o., Oborniki Śląskie, PL.  
(540) eltan

(510), (511) **01** komponenty izocyjanianowe i politery do wytwarzania żywic poliuretanowych na powierzchnie sportowe, **19** poliuretanowe materiały do pokrywania powierzchni boisk do gier zespołowych, kortów, kortów i hal sportowych, **37** usługi w zakresie wykonywania powierzchni sportowych w obiektach zamkniętych i otwartych, wykonywanie poliuretanowych powierzchni kortów tenisowych, hal sportowych, boisk do gier zespołowych i bieżni lekkoatletycznych.

(111) **174536** (220) 2003 02 17 (210) 261120  
(151) 2006 05 22 (441) 2003 08 25  
(732) Poznańska Palarnia Kawy ASTRA Sp. z o.o., Poznań, PL.  
(540) teyberg

(510), (511) **29** napoje mleczne i mleczno-owocowe, **30** kawa naturalna, ekstrakty kawy, modyfikacje kawy naturalnej, namiastki kawy, herbata, herbata owocowa, cukierki, ciastka, galaretki, kakao, czekolady i wyroby czekoladowe, **41** usługi w zakresie publikacji wydawnictw.

(111) **174537** (220) 2003 02 24 (210) 261439  
(151) 2006 04 28 (441) 2003 08 25  
(732) Cargill (Polska) Sp. z o.o., Warszawa, PL.  
(540)



Kolor znaku: czarny, zielony  
(531) 5.3.11, 27.5.17, 29.1.12

(510), (511) **31** rośliny zbożowe (ziarno) i produkty rolne, ogrodnicze, leśne, nie ujęte w innych klasach, zwierzęta żywe, świeże owoce i warzywa, nasiona, rośliny i kwiaty, pasza dla zwierząt, słoć.

(111) **174538** (220) 2003 03 03 (210) 261750  
(151) 2006 03 14 (441) 2003 09 08  
(732) Stellenbosch Farmers' Winery Limited, Stellenbosch, ZA.  
(540) BLOUBERG  
(510), (511) **33** napoje alkoholowe (z wyjątkiem piwa).

(111) **174539** (220) 2003 03 05 (210) 262136  
(151) 2006 05 17 (441) 2003 09 08  
(732) „MINERAL-KAT” Spółka z o.o., Kraków, PL.  
(540)



Kolor znaku: szary, czerwony

(531) 26.4.8, 27.5.5, 29.1.12  
(510), (511) **05** preparaty do czyszczenia powietrza, **11** katalityczne i adsorpcyjne instalacje i urządzenia do oczyszczania powietrza, wody i ziemi, instalacje i urządzenia sanitarne, urządzenia do utylizacji odpadów oraz osadów ściekowych, **37** wykonywanie usług naprawy i konserwacji urządzeń do ochrony środowiska, **40** usługi polegające na oczyszczaniu powietrza, wody i gleby, **42** wykonywanie opinii, ekspertyz, usług projektowania konstruktorskiego, automatyzacji i wizualizacji procesów technologicznych, tworzenie oprogramowania komputerów na zlecenie, usługi testowania materiałów, badania związane z ochroną środowiska.

(111) **174540** (220) 2003 04 16 (210) 263629  
(151) 2006 05 15 (441) 2003 10 20  
(732) „BLACK RED WHITE” Spółka Akcyjna, Biłgoraj, PL.  
(540) agat

(510), (511) **20** wyroby stolarstwa meblowego, zestawy meblowe, meble biurowe, szkolne i kuchenne, fotele, kanapy, komody, kontuary, kredensy, krzesła, ławy, lustra, łóżka, materace do łóżek, poduszki, półki, pudełka drewniane lub z tworzyw sztucznych, sekretery, skrzynie, kufry, sofy, stojaki, stoły, szafy, szafki, szkatułki szuflady, taborety, toaletki, wałki, wózki, zagłówki.

(111) **174541** (220) 2003 04 09 (210) 263388  
(151) 2006 06 07 (441) 2003 10 20  
(732) GRUPA LOTOS Spółka Akcyjna, Gdańsk, PL.  
(540) LOTOS Ekoenergia

(510), (511) **01** siarka, wodór, dodatki chemiczne do paliw, produkty petrochemiczne, **04** produkty rafinacji ropy naftowej, oleje przemysłowe i tłuszcze, smary, oleje napędowe, opałowe, podstawowe, przekładniowe, hydrauliczne, hydrauliczno-przekładniowe, sprzężarkowe, turbinowe, maszynowe, żeglugowe, specjalne, gazy techniczne, propan, butan, gaz płynny propan-butan, gaz syntezowy, komponenty benzynowe, benzyny, paliwa, biopaliwa, paliwo lotnicze i żeglugowe, paliwo bunkrowe, gacz parafinowy, parafina, wosk, **19** asfalt, smoły, bitumy, materiały do budowy i pokrywania dróg, roztwory i emulsje bitumów asfaltowych, **35** analiza kosztów, badanie rynku, doradztwo handlowe, badanie i doradztwo specjalistyczne w zakresie prowadzenia działalności gospodarczej i zarządzania, **36** doradztwo w sprawach finansowych i ekonomicznych, **37** wznoszenie kompletnych obiektów budowlanych lub ich części, wykonywanie instalacji budowlanych, robót budowlanych wykończeniowych, inżynieria lądowa i wodna, wydobywanie ropy naftowej, wynajem narzędzi, maszyn, urządzeń, **39** dystrybucja energii elektrycznej, ciepła (para wodna i gorąca woda), wody pitnej i zdemineralizowanej, dystrybucja paliw, olejów i paliw gazowych w systemie sieciowym, transport lądowy, przeładunek i załadunek, magazynowanie, składowanie i przechowywanie towarów, **40** utylizacja i przetwarzanie odpadów i surowców wtórnych, wytwarzanie energii elektrycznej, ciepłej (para wodna i gorąca woda), wody zdemineralizowanej i wody pitnej, przetwarzanie ropy naftowej i jej produktów, **42** usłu-

gi naukowe i technologiczne, a także badania i projektowanie konieczne do świadczenia powyższych usług, doradztwo budowlane i techniczne, badanie i analizy techniczne, chemiczne, przemysłowe i usługi badawcze, poszukiwanie ropy naftowej, analizy pokładów ropoносnych, projektowanie budowlane, urbanistyczne, technologiczne.

(111) **174542** (220) 2003 04 09 (210) 263390  
 (151) 2006 06 07 (441) 2003 10 20  
 (732) GRUPA LOTOS Spółka Akcyjna, Gdańsk, PL.  
 (540) LOTOS Kolej  
 (510), (511) **35** prowadzenie ksiąg, rachunkowość, weryfikacja rachunków, przygotowywanie zeznań podatkowych, **37** naprawa, konserwacja, remonty lokomotyw kolejowych, tramwajowych oraz taboru kolejowego i tramwajowego, wykonywanie instalacji elektrycznych budynków i budowli, wykonywanie instalacji centralnego ogrzewania i wentylacyjnych, wodno-kanalizacyjnych, usługi budowlane w zakresie tynkowania, szklenia, malowania ścian, tapetowania i licowania ścian, układania podłóg, zakładanie stolarki budowlanej, prace wykończeniowe, wypożyczanie sprzętu budowlanego, **39** dystrybucja paliw, olejów, przesyłek, holowanie, transport kolejowy, drogowy, rzeczny, rurociągowy, morski, przeladunek i załadunek, magazynowanie, składowanie i przechowywanie towarów, wynajmowanie samochodów osobowych i pojazdów transportowych, przewóz osób i rzeczy transportem samochodowym, wypożyczanie środków transportu lądowego, **40** obróbka metali, **41** organizowanie i prowadzenie konferencji, kongresów, seminariów, sympozjów, wystaw, działalność dydaktyczna i szkoleniowa.

(111) **174543** (220) 2003 04 16 (210) 263647  
 (151) 2006 04 26 (441) 2003 10 20  
 (732) Polska Telefonia Cyfrowa Spółka z o.o., Warszawa, PL.  
 (540) Era TAKA jak TY  
 (510), (511) **09** aparaty telefoniczne, przewody, słuchawki telefoniczne, telefony komórkowe, zestawy głośno mówiące, anteny, baterie do tych telefonów, ładowarki, obudowy kolorowe, zestawy słuchawkowe, karty PCMCIA, obudowy, uchwyty i pokrowce do telefonów komórkowych, karty telefoniczne do automatów, karty telefoniczne do telefonów komórkowych, karty sim, urządzenia do przetwarzania informacji, współpracujące z komputerami w zakresie przekazywania dźwięku i obrazu, czyste i zapisane magnetyczne nośniki danych, audio i video, **35** usługi w zakresie reklamy: organizacja kampanii reklamowych, wynajem i sprzedaż miejsca i czasu na reklamy, usługi w zakresie dystrybucji i doręczania prospektów reklamowych, ofert sprzedaży i próbek reklamowych, również za pośrednictwem sieci teleinformatycznych - internetu, pośrednictwo w sprzedaży towarów za pośrednictwem internetu, usługi rejestrowania, kompilacji, systematyzacji pisemnych informacji i ich przekazywaniu za pośrednictwem sieci telefonicznych, internetu, dostarczanie pakietów informacji, tekstów reklamowych dostosowanych do indywidualnych wymagań odbiorcy, usługi informacji o działalności gospodarczej i handlowej, oferowanie sprzedaży usług w zakresie rozrywki, turystyki, organizacji podróży, usługi świadczone w systemie on-line w zakresie kupna i sprzedaży, sprzedaży aukcyjnej i promocyjnej towarów i usług, usługi w zakresie umożliwiania wymiany informacji i konwersacji w czasie realnym za pośrednictwem sieci teleinformatycznych internet i telefonów komórkowych, **36** usługi w zakresie pośrednictwa w zawieraniu umów ubezpieczeniowych, umów kredytowych za pośrednictwem telefonu i sieci teleinformatycznych internet, sprawdzanie stanu konta za pośrednictwem telefonu i sieci teleinformatycznych internet, **38** usługi świadczone przez operatora sieci telefonii komórkowej w zakresie obsługi połączeń abonentów telefonii komórkowej, usługi przekazywania głosu i obrazu w systemie przekazu fonicznego i cyfrowego, usługi teleksowych i telefaksowych, usługi w zakresie zbierania i przekazywania informacji, przesyłanie informacji tekstowej i obrazowej za pośrednictwem komputerów i sieci informatycznych, przekazywanie danych przy pomocy terminali komputerowych, przesyłanie wiadomości, danych, głosu i obrazu za pomocą przekazu satelitarne, usługi przekazywania poczty elektronicznej za pośrednictwem sieci telefonii komórkowej i telefonów komórkowych, udostępnianie połączeń z sieciami informatycznymi, wypożyczanie urządzeń służących do przekazywania głosu, obrazu i danych za pomocą telefonii analogowej, cyfrowej, satelitarnej, udostępnianie stron internetowych za po-

średnictwem telefonii komórkowej bezpośrednio na wyświetlaczu aparatu telefonicznego, usługi w zakresie umożliwiania wymiany informacji i konwersacji w czasie realnym za pośrednictwem sieci teleinformatycznych internet i telefonów komórkowych, zbieranie i przekazywanie informacji, przekazywanie informacji lokalnej dotyczącej obszaru na którym znajduje się odbiorca zgodnie z indywidualnymi wymaganiami, **39** udzielanie informacji telefonicznych w zakresie turystyki, organizacji podróży, **41** usługi nauczania i rozrywki prowadzone za pośrednictwem sieci teleinformatycznych internet i telefonów komórkowych, organizowanie konkursów edukacyjnych i rozrywkowych, organizacja gier rozrywkowych, przeprowadzanie plebiscytów, udzielanie informacji telefonicznych w zakresie rozrywki.

(111) **174544** (220) 2003 05 06 (210) 264421  
 (151) 2006 04 03 (441) 2003 11 17  
 (732) PRESENT - SERVICE S.A., Luboń, PL.  
 (540) brzdąc  
 (510), (511) **09** wydawnictwa elektroniczne, **16** wydawnictwa na nośnikach papierowych, opakowania z papieru i folii, **35** usługi reklamowe w zakresie organizowania kampanii reklamowych, marketingu, rozpowszechniania materiałów promocyjnych, w zakresie public relations, organizowania imprez targowych i reklamowych, **41** usługi w zakresie nauczania i szkolenia.

(111) **174545** (220) 2003 05 06 (210) 264422  
 (151) 2006 04 03 (441) 2003 11 17  
 (732) PRESENT - SERVICE S.A., Luboń, PL.  
 (540) szkrab  
 (510), (511) **09** wydawnictwa elektroniczne, **16** wydawnictwa na nośnikach papierowych, opakowania z papieru i folii, **35** usługi reklamowe w zakresie organizowania kampanii reklamowych, marketingu, rozpowszechniania materiałów promocyjnych, w zakresie public relations, organizowania imprez targowych i reklamowych, **41** usługi w zakresie nauczania i szkolenia.

(111) **174546** (220) 2003 05 07 (210) 264455  
 (151) 2006 06 29 (441) 2003 11 17  
 (732) REDAN S.A., Łódź, PL.  
 (540)

# WHY NOT

Kolor znaku: czarny, zielony

(531) 1.15.17, 26.1.1, 27.5.1, 29.1.3

(510), (511) **18** skóra i imitacja skóry oraz towary z tych materiałów, **25** ubrania, buty, nakrycia głowy.

(111) **174547** (220) 2003 06 03 (210) 265720  
 (151) 2006 06 07 (441) 2003 12 15  
 (732) LG Life Sciences, Ltd., Seul, KR.  
 (540) KALITROPIN  
 (510), (511) **05** hormony wzrostu, szczepionki, preparaty farmaceutyczne do leczenia nowotworów złośliwych, antybiotyki, środki dezynfekujące, środki do zwalczania insektów, herbicydy, preparaty farmaceutyczne dla zwierząt, preparaty farmaceutyczne do leczenia alergii, preparaty farmaceutyczne do leczenia układu oddechowego, aminokwasy do celów medycznych, preparaty farmaceutyczne do uzupełniania i odbudowy komórek, preparaty biologiczne do celów medycznych, środki przeciwwzpalne, preparaty farmaceutyczne do regulacji systemu immunologicznego.

(111) **174548** (220) 2003 06 03 (210) 265721  
 (151) 2006 06 07 (441) 2003 12 15  
 (732) LG Life Sciences, Ltd., Seul, KR.  
 (540) VALTROPIN  
 (510), (511) **05** hormony wzrostu, szczepionki, preparaty farmaceutyczne do leczenia nowotworów złośliwych, antybiotyki, środki dezynfekujące, środki do zwalczania insektów, herbicydy, preparaty farmaceutyczne dla zwierząt, preparaty farmaceutyczne do leczenia



alergii, preparaty farmaceutyczne do leczenia układu oddechowego, aminokwasy do celów medycznych, preparaty farmaceutyczne do uzupełniania i odbudowy komórek, preparaty biologiczne do celów medycznych, środki przeciwzapalne, preparaty farmaceutyczne do regulacji systemu immunologicznego.

(111) **174549** (220) 2003 07 10 (210) 267275  
(151) 2006 06 07 (441) 2004 01 12  
(732) BRL CENTER-POLSKA Spółka z o.o., Wrocław, PL.  
(540)



Kolor znaku: czerwony, zielony, biały  
(531) 24.13.1, 27.5.21, 29.1.1, 29.1.3, 29.1.6  
(510), (511) **03** kosmetyki, artykuły toaletowe, preparaty do pielęgnacji i higieny ciała, **05** leki, preparaty farmaceutyczne, preparaty i leki recepturowe, **35** usługi reklamowe i promocyjne firm krajowych i zagranicznych, badanie rynku i opinii publicznej, zgrupowanie na rzecz osób trzecich różnorodnych towarów pozwalające nabywcy wygodnie je oglądać i kupować w sklepie, supermarkecie, hurtowni z kosmetykami i artykułami toaletowymi, lekami i preparatami farmaceutycznymi, sprzętem oraz artykułami medycznymi i ortopedycznymi.

(111) **174550** (220) 2003 07 31 (210) 268072  
(151) 2006 06 22 (441) 2004 02 09  
(732) INTERCHEMOL Sp. z o.o., Oborniki Śląskie, PL.  
(540) interchemol

(510), (511) **01** żywice sztuczne w stanie surowym, żywice syntetyczne w stanie surowym, prepolimery do elastomerów, komponenty izocyjanianowe, polietera i dodatki do wytwarzania żywic poliuretanowe, poliuretanowe kleje i produkty poliuretanowe, **17** żywice poliuretanowe półprzetworzone, żywice syntetyczne do uszczelniania i izolowania, wyroby z tworzyw sztucznych w stanie półprzetworzonym, kompozycje elastomerowe do wypełniania opon, **19** poliuretanowe materiały do pokrywania nawierzchni boisk do gier zespołowych, kortów, bieżni i hali sportowych, **37** usługi w zakresie wykonywania nawierzchni sportowych w obiektach zamkniętych i otwartych, wykonywanie poliuretanowych nawierzchni kortów tenisowych hal sportowych, boisk do gier zespołowych i bieżni lekkoatletycznych, **40** wypełnianie kół ciężkiego sprzętu budowlanego i górniczego elastomerami, **42** wykonywanie badań technicznych i ekspertyz inżynierskich, opracowywanie projektów technicznych.

(111) **174551** (220) 2003 08 01 (210) 268126  
(151) 2006 06 27 (441) 2004 02 09  
(732) HIRSCH-POL Sp. z o.o., Myślęcinek, PL.  
(540) PROFIPUTZ

(510), (511) **01** kleje budowlane, **02** farby, pokosty, lakiery, bejce, środki impregnujące, **17** materiały do uszczelniania i izolowania w budownictwie.

(111) **174552** (220) 2003 08 25 (210) 269034  
(151) 2006 06 26 (441) 2004 03 08  
(732) ORLEN OIL Spółka z o.o., Kraków, PL.  
(540) SYLEN

(510), (511) **03** płyn do spryskiwaczy, kosmetyki samochodowe.

(111) **174553** (220) 2003 08 25 (210) 269035  
(151) 2006 06 26 (441) 2004 03 08  
(732) ORLEN OIL Spółka z o.o., Kraków, PL.  
(540) GLINOSEN

(510), (511) **04** smary plastyczne.

(111) **174554** (220) 2003 08 26 (210) 269091  
(151) 2006 06 08 (441) 2004 03 08  
(732) AG PARTNER S.C. Ahmad, Grzechociński, Gorzów Wlkp., PL.  
(540)



(531) 26.13.25, 27.5.1  
(510), (511) **14** biżuteria, amulety, bransoletki, łańcuszki, medaliony, naszyjniki, obrączki, pierścionki, **18** torebki, torebki damskie, **24** materiał włókienniczy, **25** ubrania, buty, klapki, spódnice, sukienki, bluzki, turbany.

(111) **174555** (220) 2003 08 26 (210) 269102  
(151) 2006 06 08 (441) 2004 03 08  
(732) Disney Enterprises, Inc., Burbank, US.  
(540) TINKER BELL

(510), (511) **09** urządzenia i przyrządy naukowe, żeglarskie, geodezyjne, fotograficzne, kinematograficzne, optyczne, wagowe, pomiarowe, sygnalizacyjne, kontrolne, do ratowania życia i do celów dydaktycznych, urządzenia i aparaty do prowadzenia, przełączania, przekształcania, akumulowania, regulowania i kontroli energii elektrycznej, urządzenia do nagrywania, transmisji lub odtwarzania dźwięku lub obrazu, magnetyczne nośniki danych, dyski z nagraniami, automaty sprzedające i mechanizmy do urządzeń uruchamianych przez wrzucenie monety, kasy sklepowe, maszyny liczące, sprzęt do przetwarzania danych i komputery, urządzenia do gaszenia ognia, **14** metale szlachetne i ich stopy oraz wyroby z metali szlachetnych lub pokrywane nimi, nie ujęte w innych klasach, wyroby jubilerskie, kamienie szlachetne, przyrządy zegarmistrzowskie i chronometryczne, **16** papier, tektura i wyroby z tych materiałów, nie ujęte w innych klasach, druki, materiały introligatorskie, fotografie, materiały piśmienne, kleje do materiałów piśmiennych lub do celów domowych, materiały dla artystów, pędzle malarskie, maszyny do pisania i sprzęt biurowy (z wyjątkiem mebli), materiały szkoleniowe i instruktażowe (z wyjątkiem aparatów), materiały z tworzyw sztucznych do pakowania (nie ujęte w innych klasach), czcionki drukarskie, matryce, **18** skóra i imitacje skóry, wyroby z tych materiałów nie ujęte w innych klasach, skóry zwierzęce, skóry surowe, kufry, torby podróżne, parasole, parasolki i laski, bicze, uprząże i wyroby rymarskie, **25** odzież, obuwie i nakrycia głowy, **28** gry i zabawki, artykuły sportowe i gimnastyczne nie ujęte w innych klasach, ozdoby bożonarodzeniowe.

(111) **174556** (220) 2003 08 26 (210) 269111  
(151) 2006 06 08 (441) 2004 03 08  
(732) „SESTO SENSO” KLIMAS Spółka Jawna, Czastary, PL.  
(540)



(531) 26.1.1, 27.5.1  
(510), (511) **25** ubrania, bielizna osobista, wyroby ubraniowe dziecięskie i pończosznicze.

(111) **174557** (220) 2003 10 06 (210) 270784  
(151) 2006 06 21 (441) 2004 04 19  
(732) PanaGastro Sp. z o.o., Poznań, PL.  
(540)



Kolor znaku: granatowy, czerwony  
(531) 26.1.1, 27.5.1, 29.1.13

(510), (511) **35** prowadzenie hurtowni i sklepów z urządzeniami gastronomicznymi: trzonami kuchennymi, kotłami, patelniami, grillami, frytkownicami, piecami, meblami z metalu, krajalnicami, robotami kuchennymi, mikserami, wilkami do mięsa, stołami, ładami, szafami, witrynami chłodniczymi i mroźniczymi, kostkarkami i łuskarkami do lodu, liniami wydawczymi żywności, maszynami zmywającymi, mieszalnikami do ciasta, garnkami, nożami, sprzętem barmańskim, szkłem i porcelaną, maszynami do kawy, dystrybutorami do napoi.

(111) **174558** (220) 2003 10 06 (210) 270785  
 (151) 2006 06 21 (441) 2004 04 19  
 (732) Przedsiębiorstwo Produkcyjno-Handlowe „KONTEKST”  
 Maria Bednarska-Palacz, Opalenica, PL.  
 (540)



(531) 25.5.1, 26.1.2, 27.5.1

(510), (511) **24** tkaniny do celów włókienniczych, **25** odzież z tworzyw naturalnych i sztucznych w asortymencie, odzież skórzana, bielelna.

(111) **174559** (220) 2003 10 06 (210) 270787  
 (151) 2006 06 21 (441) 2004 04 19  
 (732) Zakład Produkcyjno-Handlowy „BATYR” Barbara Tyrakowska, Zduńska Wola, PL.  
 (540)



Kolor znaku: czerwony, granatowy

(531) 2.9.1, 27.5.1, 29.1.12

(510), (511) **25** odzież dla dzieci, odzież, obuwie, nakrycia głowy.

(111) **174560** (220) 2003 10 08 (210) 270935  
 (151) 2006 05 29 (441) 2004 04 19  
 (732) Nowakowska Eleonora, Giżycko, PL.  
 (540) GOSPODA POD CZARNYM ŁABĘDZIEM  
 (510), (511) **43** usługi hotelarsko-restauracyjne.

(111) **174561** (220) 2002 01 03 (210) 244874  
 (151) 2006 06 21 (441) 2002 07 15  
 (732) KABUSHIKI KAISHA KOMATSU SEISAKUSHO, Tokio, JP.  
 (540)



(531) 27.5

(510), (511) **09** urządzenia do ładowania baterii/akumulatorów, hełmy/kaski ochronne, płytki krzemowe, półprzewodniki krzemowe, układy scalone, optyczne układy scalone, magnetyczne taśmy i karty, elastyczne dyski i karty, bazowane na danych systemy komputerowych programów mogące być przechowywane na IC-kartach lub dyskach, programy komputerowe, programy komputerowe mogące być transmitowane „on-line” z jednego komputera do innego, programy komputerowe do celów kontroli/regulacji i/lub konserwacji maszyn i sprzętu dla kopalnictwa, robót ziemnych, przeładunków ziemnych, celów budowlano-konstrukcyjnych, robót metalowych i pojazdów lądowych, urządzenia wizualno-czujnikowe do sprawdzania elektrycznych i elektronicznych maszyn i ich elementów, maszyny i sprzęt do znakowania laserowego, urządzenia i sprzęt

telekomunikacyjny oraz opto-elektronicznego komunikowania się, urządzenia do optycznego odczytywania znaków, urządzenia do optycznego odczytywania znaków wykorzystujące półprzewodnikowe lasery, urządzenia radarowe, urządzenia radarowe do określania i/lub identyfikowania obiektów leżących pod ziemią, części oraz osprzęt/wyposażenie do wszystkich powyższych towarów, **35** szacowania biznesowe, informacje biznesowe, konsultacje dotyczące zarządzania biznesem, lokalizowanie i lokowanie samochodów ciężarowych za pomocą komputera, **36** zarządzanie nieruchomościami, leasing nieruchomości, **38** komunikowanie się poprzez terminale komputerowe, usługi poczty elektronicznej, informacja w zakresie telekomunikacji.

(111) **174562** (220) 2002 07 10 (210) 252640  
 (151) 2006 04 03 (441) 2003 01 13  
 (732) KREDYT BANK S.A., Warszawa, PL.  
 (540) OPTIMO  
 (510), (511) **36** usługi w zakresie ubezpieczeń, usługi bankowe, usługi w zakresie działalności kredytowej.

(111) **174563** (220) 2002 09 02 (210) 254616  
 (151) 2006 05 09 (441) 2003 03 10  
 (732) Dallas Project Holdings Limited, Bridgetown, BB.

(540) BEARINGPOINT

(510), (511) **09** oprogramowanie komputerowe do projektowania, instalacji i wykonywania programów aplikacyjnych komputera mainframe i klient/serwer, oprogramowanie komputerowe do integracji funkcji finansowych oraz funkcji produkcyjnych i funkcji sprzedaży w działalności gospodarczej, oprogramowanie komputerowe do zarządzania usługami wspomagającymi działalność gospodarczą, oprogramowanie komputerowe dla usług związanych z obsługą klienta, **16** ulotki, książki, biuletyny informacyjne, broszury, czasopisma, sprawozdania drukowane, dzienniki, podręczniki instruktażowe i poradniki z dziedziny zarządzania działalnością gospodarczą, technik informacyjnych oraz skomputeryzowanego przetwarzania informacji, **35** zarządzanie, konsultacje, planowanie i usługi informacyjne dotyczące w/w usług, wszystkie w/w dotyczące działalności gospodarczej, gospodarcze doradztwo marketingowe, pośrednictwo gospodarcze w dziedzinie nabywania sprzętu i oprogramowania komputerowego dla osób trzecich, konsultacje i informacja handlowa i gospodarcza dotycząca w/w usług, konsultacje gospodarcze w zakresie fuzji i nabywania przedsiębiorstw, analizy gospodarcze, analizy marketingowe, wycena przedsiębiorstw, pomoc w zarządzaniu działalnością handlową i analizowaniu badań rynku, badania w dziedzinie działalności handlowej, badania i analizy ekonomiczne, przygotowywanie raportów gospodarczych sporządzanych przez ekspertów, organizowanie i prowadzenie imprez handlowych i konferencji w celach handlowych lub reklamowych dla sektora handlowego i kadry kierowniczej, zarządzanie administracyjne systemami w dziedzinie rozwijania, specyfikacji, instalacji i wdrażania systemów informacyjnych, konsultacje gospodarcze w dziedzinie produktów handlowych i technologicznych, dostarczanie informacji dotyczących konsultacji w dziedzinie organizacji przedsiębiorstw, usługi w zakresie mediacji pomiędzy firmami, wszystkie w/w usługi świadczące za pośrednictwem światowej komputerowej sieci biurowej, **36** usługi finansowe, usługi związane ze sprawami monetarnymi, doradztwo i analizy finansowe, finansowanie kapitału zainwestowanego z dużym ryzykiem, **37** instalacja, konserwacja i naprawy komputerów, systemów komputerowych, sieci komputerowych i sprzętu komputerowego, instalacja, wdrażanie, konserwacja i naprawy sprzętu komputerowego także dla systemów komputerowych i sieci komputerowych, **41** szkolenia, kursy, seminaria i warsztaty szkoleniowe w dziedzinie rozwijania i implementacji oprogramowania komputerowego, stosowania oprogramowania komputerowego, działalności gospodarczej i zarządzania nią, udoskonalanie materiałów szkoleniowych z dziedziny rozwijania i implementacji oprogramowania komputerowego, stosowania oprogramowania komputerowego, działalności handlowej i gospodarczej oraz zarządzania, organizowanie nauczania w grupach ćwiczeniowych, rozpowszechnianie i wypożyczanie książek i innych materiałów drukowanych dla celów edukacyjnych, **42** usługi informacyjne dotyczące technik informacyjnych oraz używania i stosowania komputerów i systemów komputerowych, usługi informacyjne na temat konsultacji zwią-

zanych z technikami informacyjnymi oraz używania i stosowania komputerów i systemów komputerowych, doradztwo w dziedzinie stosowania i używania komputerów, systemów komputerowych i ich rozwijania, usługi naukowe w dziedzinie komputerów, między innymi rozwijanie systemów komputerowych, doradztwo w dziedzinie technik informacyjnych, udoskonalanie oprogramowania komputerowego i witryn internetowych, instalacja, konserwacja i uaktualnianie oprogramowania komputerowego.

(111) **174564** (220) 2002 10 08 (210) 256064  
 (151) 2006 04 07 (441) 2003 04 22  
 (732) TVN Spółka Akcyjna, Warszawa, PL.  
 (540)



Kolor znaku: biały, amarantowy, fioletowy, granatowy, ciemnoniebieski, niebieski, pomarańczowy, żółty, ochra  
 (531) 25.12, 27.5, 29.1

(510), (511) **03** kosmetyki, wyroby perfumeryjne, środki myjące, czyszczące i piorące, **09** programy telewizyjne, filmy, audycje radiowe utrwalone w formie zapisanej taśmy filmowej, taśmy video, taśmy magnetycznej, dysków optycznych w wersji przystosowanej do odtwarzania w komputerach multimedialnych, zapisane nośniki obrazu i dźwięku, gry komputerowe, **16** papier, karton i wyroby z tych materiałów nie ujęte w innych klasach, druki akcydensowe, kalendarze, foldery, prospekty, afisze, plakaty, fotografie, nalepki, publikacje drukowane, czasopisma, książki, broszury, materiały piśmienne, papeteria, torby do pakowania z papieru i tworzyw sztucznych, materiały szkoleniowe i instruktażowe (z wyjątkiem aparatów), **25** odzież, odzież sportowa, obuwie, nakrycia głowy, **28** gry, zabawki i sprzęt sportowy ujęte w tej klasie, **35** usługi w zakresie reklamy: organizacja i prowadzenie kampanii reklamowych, wynajem i sprzedaż miejsca i czasu na cele reklamowe w środkach masowego przekazu, usługi w zakresie produkcji audycji i filmów reklamowych dla radia, telewizji, filmu, internetu, usługi w zakresie dystrybucji i doręczania prospektów i próbek reklamowych, organizacji pokazów i wystaw, usługi badania opinii publicznej, badania rynku mediów i reklamy, **38** usługi w zakresie agencji informacyjnej: zbieranie i rozpowszechnianie informacji, usługi rozpowszechniania programów telewizyjnych, reportaży, filmów dokumentalnych i fabularnych, widowisk rozrywkowych i sportowych, usługi: emisji telewizyjnej i radiowej, obsługi przekazu dźwięku i obrazu, obsługi przekazu cyfrowego, organizowania systemów transmisyjnych dźwięku, obrazu i sygnału cyfrowego, rozpowszechniania programów i informacji za pośrednictwem sieci informatycznych - internetu, organizacja audycji z interaktywnym udziałem widzów, **41** usługi rozrywki i nauczania: organizacja rozrywkowych widowisk telewizyjnych, audycji radiowych, produkcja filmów dokumentalnych, reportaży, programów telewizyjnych, organizacji teleturniejów i konkursów, organizacji nauczania, usługi wynajmowania studia nagraniowego, filmowego, organizacji i produkcji nagrań filmowych, dźwiękowych, usługi organizacji imprez artystycznych, estradowych, sportowych, rekreacyjnych, usługi wydawnicze: publikowanie książek i innych materiałów drukowanych, usługi w zakresie obsługi technicznej i menedżerskiej produkcji telewizyjnej i filmowej, **42** usługi administrowania prawami własności intelektualnej, udzielania licencji i pośrednictwa w obrocie prawami własności intelektualnej.

(111) **174565** (220) 2003 02 06 (210) 260687  
 (151) 2006 06 29 (441) 2003 08 11  
 (732) Sara Lee/DE N.V., Utrecht, NL.

(540)



Kolor znaku: biały i odcienie, brązowy i odcienie, żółty i odcienie, granatowy i odcienie, czerwony, czarny

(531) 2.3.1, 11.1.1, 11.3.4, 25.1.1, 27.5.1, 29.1.15  
 (510), (511) **30** kawa, także kawa w opakowaniach z filtrem, napoje na bazie kawy, ekstrakty kawy, kawa instant, substytuty kawy, mikstury kawy i substytutów kawy.

(111) **174566** (220) 2003 02 06 (210) 260688  
 (151) 2006 06 29 (441) 2003 08 11  
 (732) Sara Lee/DE N.V., Utrecht, NL.  
 (540)



Kolor znaku: biały i odcienie, srebrny i odcienie, brązowy i odcienie, żółty i odcienie, ceglasty i odcienie, czarny, czerwony  
 (531) 2.3.1, 11.1.1, 11.3.4, 25.1.1, 27.5.1, 29.1.15

(510), (511) **30** kawa, także kawa w opakowaniach z filtrem, napoje na bazie kawy, ekstrakty kawy, kawa instant, substytuty kawy, mikstury kawy i substytutów kawy.

(111) **174567** (220) 2003 02 06 (210) 260689  
 (151) 2006 06 29 (441) 2003 08 11  
 (732) Sara Lee/DE N.V., Utrecht, NL.  
 (540)



Kolor znaku: biały i odcienie, srebrny i odcienie, brązowy i odcienie, żółty i odcienie, bordowy i odcienie, czerwony, czarny  
 (531) 2.3.1, 11.1.1, 11.3.4, 25.1.1, 27.5.1, 29.1.15

(510), (511) **30** kawa, także kawa w opakowaniach z filtrem, napoje na bazie kawy, ekstrakty kawy, kawa instant, substytuty kawy, mikstury kawy i substytutów kawy.



(111) **174568** (220) 2003 02 06 (210) 260694  
 (151) 2006 06 29 (441) 2003 08 11  
 (732) Sara Lee/DE N.V., Utrecht, NL.  
 (540)

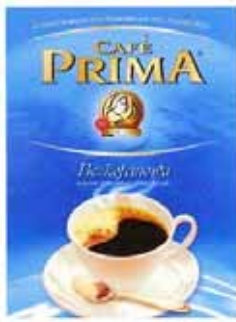

Kolor znaku: biały i odcienie, srebrny i odcienie, brązowy i odcienie, żółty i odcienie, niebieski i odcienie, czerwony, czarny (531) 2.3.1, 11.1.1, 11.3.4, 25.1.1, 27.5.1, 29.1.15 (510), (511) **30** kawa, także kawa w opakowaniach z filtrem, napoje na bazie kawy, ekstrakty kawy, kawa instant, substytuty kawy, mikstury kawy i substytutów kawy.

(111) **174569** (220) 2003 02 26 (210) 261517  
 (151) 2006 06 27 (441) 2003 09 08  
 (732) „BARBARA” Zakład Ceramiki Barbara Świecka, Jacek Świecki, Ożarów Mazowiecki, PL.  
 (540)



Kolor znaku: ciemnobrązowy (531) 27.5.1, 29.1.6, 29.1.7 (510), (511) **21** wyroby ceramiczne dla gospodarstw domowych, deski do krojenia, cukiernice, doniczki, dzbanki, wyroby z fajansu, figurki ozdobne, filiżanki, naczynia kuchenne, serwisy do kawy, do herbaty, serwisy obiadowe, imbryki, kieliszki, kubki, kufle, maselniczki, miski, talerze, miseczki, naczynia stołowe, patery, podstawki pod naczynia, pojemniki, serwetniki, solniczki, naczynia szklane, tace, wazon, ceramika stołowa i dekoracyjna zawarta w tej klasie.

(111) **174570** (220) 2003 02 27 (210) 261572  
 (151) 2006 06 21 (441) 2003 09 08  
 (732) SEPHORA, société anonyme, Boulogne Billancourt, FR.  
 (540) SEPHORA

(510), (511) **03** produkty perfumeryjne, perfumy, wody toaletowe, wody kolońskie, podstawowe składniki do wyrobu perfum, olejki eteryczne, pots-pourris zapachowe, kadzidelka, świece zapachowe, świece perfumowane, produkty kosmetyczne do pielęgnacji skóry, produkty do pielęgnacji paznokci, kosmetyczne preparaty odchudzające, płyny do użytku kosmetycznego, płyny do skóry, kremy w postaci fluidu, serwetki nasączone płynami kosmetycznymi, płyny do rąk, maseczki piękności, kremy do rąk, krem do wybielania skóry, produkty do pielęgnacji ust, kremy do pielęgnacji włosów, produkty ułatwiające rozczesywanie, płyny do włosów, depilatory, wosk do depilacji, produkty do golenia, mydło do golenia, pianka do golenia, produkty po goleniu, produkty przeciwśłoneczne, preparaty ułatwiające opalanie skóry, preparaty samoopalające, przybory toaletowe, produkty do pielęgnacji zębów, mydła kosmetyczne, mydła do mycia, szampony, żele pod prysznic, żele do kąpieli, olejki do kąpieli, sole do kąpieli, produkty pieniące do kąpieli, kapsułki do kąpieli, talk toaletowy, mleczka kosmetyczne, oliwka dla niemowląt, puder dla niemowląt, produkty do makijażu, produkty do zmywania makijażu, szminki do ust, tusze do rzęs, tusze do włosów, lakier do paznokci, produkty do zmywania paznokci, róż do policzków, puder do twarzy, cienie do powiek, ołówki do oczu, ołówki do brwi, kredki do policzków, środki odbarwiający do włosów, farby do brody, farby do włosów, kremy lub żele do utrwalenia fryzury, lakiery do włosów, brylantyna, sztuczne paznokcie, sztuczne rzęsy, kleje, substancje klejące i motywy dekoracyjne do użytku kosmetycznego, tatuaże tymczasowe na ciało i paznokcie, **05** produkty przeciwśłoneczne

jako maści przeciw oparzeniom słonecznym, artykuły dietetyczne do celów medycznych, produkty do diet żywieniowych do stosowania leczniczego, preparaty witaminowe, **08** etui z przyborami do pedicure, etui z przyborami do manicure, cążki do paznokci elektryczne lub nieelektryczne, nożyczki do paznokci, pilniczki do paznokci, przyrządy do polerowania paznokci elektryczne lub nieelektryczne, przyrządy do odusuwania skórek, separatory do palców u nóg, szczypczyki, pęsetki, maszynki do golenia elektryczne lub nieelektryczne, żyłki do golarek, nesesery z przyborami do golenia, przyrządy ręczne do kręcenia włosów nieelektryczne, szczypczyki do wywijania rzęs, **16** papier, karton i wyroby z nich nie zwarte w innych klasach, papierowa bielizna stołowa, wyroby tekturowo-skrżane, pokrowce z innych klasach, torby, woreczki, koperty, saszetki papierowe do opakowania, produkty drukarskie, druki, zdjęcia, kleje i substancje klejące do materiałów papierniczych lub gospodarstwa domowego, klisze drukarskie, papierowe serwetki do zmywania makijażu, papierowe ręczniki, ręczniki z papieru do suszenia włosów, papierowe ręczniki do rąk, papier toaletowy, papierowe chusteczki do nosa, czasopiśmie, karty z życzeniami, temperówki, temperówki do ołówków do makijażu, serwetki toaletowe z papieru, etui na książeczkę czekową, **18** wyroby ze skóry i imitacji skóry nie zawarte w innych klasach, pudełka ze skóry lub tekturowo-skrżane, pokrowce ze skóry lub imitacji skóry, torby i walizeczki podróżne, torby-pokrowce podróżne na ubrania, kufr, walizki, pojemniki oraz torby na bagaż, kuferki przeznaczone na artykuły toaletowe tzw. „vanity-cases”, plecaki, torby podręczne, torby plażowe, torby na zakupy, torby na ramię, aktówki, teczki, tornistry, saszetki, galanteria, a mianowicie portfele, portmonetki-podkówki nie z metali szlachetnych, portmonetki, etui na klucze, etui na karty kredytowe, parasole przeciwdeszczowe, parasole przeciwśłoneczne, małe parasolki, laski, kuferki na zestawy toaletowe, pojemniki na kosmetyki, kosmetyczki na przybory toaletowe i do makijażu, kuferki na przybory do makijażu, **20** lusterka kieszonekowe, lusterka do torebek, szkatułki nie z metali szlachetnych, **21** przybory kosmetyczne, puderniczki nie z metali szlachetnych, puszek do pudru, szczoteczki do szminek do ust, szczoteczki do brwi, szczoteczki do makijażu, szczoteczki toaletowe, szczoteczki do zębów, etui na szczoteczki do zębów, podstawki na szczoteczki do zębów, szczoteczki do paznokci, pędzle do golenia, podstawki na pędzle do golenia, szczotki do włosów, grzebienie, aplikatory do kosmetyków, gąbki do makijażu, gąbki do mycia, podstawki na gąbki, mydelniczki, pudełka na mydło, dozowniki do mydła w płynie i pasty do zębów, dezodoranty zapachowe do pomieszczeń, kadzielnice, flakony puste nie z metali szlachetnych, rozpylacze do perfum lub pulweryzatory perfum puste, etui na grzebienie, słoiczki do kremu, nesesery na przybory toaletowe i do makijażu, pojemniki do pots-pourri, pudełka na pigułki, **24** tkaniny i wyroby tekstylne nie zawarte w innych klasach, nakrycia na łóżka i stoły, tkaniny dekoracyjne, bielizna domowa, bielizna pościelowa, prześcieradła, bielizna kąpielowa z wyjątkiem ubrań, rękawice do mycia, ręczniki tekstylne, ręczniki tekstylne do suszenia włosów, ręczniki tekstylne do rąk, serwetki tekstylne do zmywania makijażu, materiały bawełniane, chusteczki do nosa tekstylne, **25** odzież, w szczególności do noszenia w mieście, konfekcja, stroje nocne, sportowe, plażowe, kąpielowe, do spędzania czasu wolnego dla mężczyzn, kobiet i dzieci, T-shirty, stroje wieczorowe, stroje galowe, szlafroki, peniuary, czepki kąpielowe, kąpielówki, stroje kąpielowe, płaszcze kąpielowe, kostiumy kąpielowe, sandały kąpielowe, pantofle kąpielowe, bielizna osobista, bielizna damska, fulary, apaszki, bandany jako fulary, opaski na głowę jakoubranie, nauszniki jako ubranie, berety, czepki, chusty, boa jako kołnierze, szale, sari, rękawiczki jako ubranie, rękawiczki z jednym palcem, krawaty, obuwie, kozaki, saboty jako obuwie, sandały, espadryle, lekkie i miękkie pantofle domowe, kapcie, skarpety, rajstopy, wyroby kapelusznicze, welony jako odzież, woalki, **26** ozdoby, ozdoby do włosów, peruki, sztuczne pasma włosów, tupety, sztuczne brody, sztuczne włosy, sztuczne wąsy, pióra jako akcesoria ubraniowe, artykuły dekoracyjne do włosów, spinki automatyczne do włosów jako klamry do włosów, siatki do włosów, opaski do włosów, szpilki do włosów, szpilki do ondulacji, wałki do włosów, warkocze, koki, grzebienie lub zaokrąglone grzebyki do trzymania włosów, wstążki do włosów, gumki i inne akcesoria podtrzymujące koński ogon, gumki powleczone marszczoną tkaniną, sztuczne kwiaty do włosów, koraliki do włosów, opaski na czoło, opaski na głowę, ozdobne nalepki, broszki jako akcesoria ubraniowe, **35** pokazy produktów, rozprowadzanie i dystrybucja próbek, organizowanie wystaw w celach handlowych lub reklamowych, usługi promocyjne na rzecz osób trzecich, usłu-

gi związane z eksponowaniem towarów w celu umożliwienia konsumentom jak najlepszego obejrzenia towarów i dokonania w jak najlepszych warunkach zakupu, usługi związane z eksponowaniem towarów w celu umożliwienia konsumentom jak najlepszego obejrzenia towarów i dokonania w jak najlepszych warunkach zakupu w sklepach samoobsługowych, **44** usługi świadczone w salonach piękności, usługi konsultacyjne i porady dotyczące produktów perfumeryjnych, perfum, kosmetyków, makijażu i urody.

(111) **174571** (220) 2005 06 10 (210) 296305  
(151) 2006 05 10 (441) 2005 09 19  
(732) ALPHARD SOUND TECHNOLOGY ETP, Tomasz Modliński, Grójec, PL.

(540) ALPHARD  
(510), (511) **09** przewody akustyczne, urządzenia do ładowania baterii, druty (przewody) telefoniczne, przewody elektryczne, złącza elektryczne, złącza do przewodów elektrycznych, głośniki, szafka na głośniki, tuby na głośniki tubowe, kable koncentryczne (współosiowe), kable optyczne (światłowodowe), lutownice elektryczne, membrany (akustyka), mikrofony, mierniki pojemności, przewody akustyczne, regulatory światła scenicznych, aparatura do rejestracji dźwięku, statywy do aparatów fotograficznych, syreny, kable światłowodowe, przewody telefoniczne, urządzenia do wzmacniania dźwięku, **15** instrumenty muzyczne, instrumenty muzyczne elektroniczne.

(111) **174572** (220) 2003 03 27 (210) 262825  
(151) 2006 04 07 (441) 2003 10 06  
(732) LABORATORIOS INIBSA S.A., Lliçà e Vall (Barcelona), ES.  
(540) XILONIBSA

(510), (511) **05** produkty farmaceutyczne i weterynaryjne, środki sanitarne do celów medycznych, substancje diabetyczne do celów leczniczych, żywność dla niemowląt, plastry, materiały opatrunkowe, materiały do plombowania zębów, woski dentystyczne, środki odkażające, środki do zwalczania robactwa, fungicydy i herbicydy.

(111) **174573** (220) 2003 03 27 (210) 262829  
(151) 2006 04 06 (441) 2003 10 06  
(732) LABORATORIOS INIBSA S.A., Lliçà e Vall (Barcelona), ES.  
(540) INSTRUNET

(510), (511) **05** produkty farmaceutyczne i weterynaryjne, środki sanitarne do celów medycznych, substancje diabetyczne do celów leczniczych, żywność dla niemowląt, plastry, materiały opatrunkowe, materiały do plombowania zębów, woski dentystyczne, środki odkażające, środki do zwalczania robactwa, fungicydy i herbicydy.

(111) **174574** (220) 2003 04 03 (210) 263105  
(151) 2006 06 27 (441) 2003 10 06  
(732) Przedsiębiorstwo Produkcyjno-Handlowo-Usługowe „LASER” Zakład Produkcji Obuwia Dariusz Tylkowski, Myszków, PL.  
(540)



Kolor znaku: srebrny, czarny, biały

(531) 26.4.2, 27.5.1, 29.1.6  
(510), (511) **25** obuwie.

(111) **174575** (220) 2003 04 16 (210) 263646  
(151) 2006 04 26 (441) 2003 10 20  
(732) Polska Telefonia Cyfrowa Spółka z o.o., Warszawa, PL.  
(540) TAKAJAKTY

(510), (511) **09** aparaty telefoniczne, przewody, słuchawki telefoniczne, telefony komórkowe, zestawy głośno mówiące, anteny, baterie do tych telefonów, ładowarki, obudowy kolorowe, zestawy słuchawkowe, karty PCMCIA, obudowy, uchwyty i pokrowce do telefonów komórkowych, karty telefoniczne do automatów, karty telefoniczne

do telefonów komórkowych, karty sim, urządzenia do przetwarzania informacji, współpracujące z komputerami w zakresie przekazywania dźwięku i obrazu, czyste i zapisane magnetyczne nośniki danych, audio i video, **35** usługi w zakresie reklamy: organizacja kampanii reklamowych, wynajem i sprzedaż miejsca i czasu na reklamy, usługi w zakresie dystrybucji i doręczania prospektów reklamowych, ofert sprzedaży i próbek reklamowych, również za pośrednictwem sieci teleinformatycznych - internetu, pośrednictwo w sprzedaży towarów za pośrednictwem internetu, usługi rejestrowania, kompilacji, systematyzacji pisemnych informacji i ich przekazywaniu za pośrednictwem sieci telefonicznych, internetu, dostarczanie pakietów informacji, tekstów reklamowych dostosowanych do indywidualnych wymagań odbiorcy, usługi informacji o działalności gospodarczej i handlowej, oferowanie sprzedaży usług w zakresie rozrywki, turystyki, organizacji podróży, usługi świadczone w systemie on-line w zakresie kupna i sprzedaży, sprzedaży aukcyjnej i promocyjnej towarów i usług, usługi w zakresie umożliwiania wymiany informacji i konwersacji w czasie realnym za pośrednictwem sieci teleinformatycznych internet i telefonów komórkowych, **36** usługi w zakresie pośrednictwa w zawieraniu umów ubezpieczeniowych, umów kredytowych za pośrednictwem telefonu i sieci teleinformatycznych internet, sprawdzanie stanu konta za pośrednictwem telefonu i sieci teleinformatycznych internet, **38** usługi świadczone przez operatora sieci telefonii komórkowej w zakresie obsługi połączeń abonentów telefonii komórkowej, usługi przekazywania głosu i obrazu w systemie przekazu fonicznego i cyfrowego, usługi teleksowych i telefaksowych, usługi w zakresie zbierania i przekazywania informacji, przesyłanie informacji tekstowej i obrazowej za pośrednictwem komputerów i sieci informatycznych, przekazywanie danych przy pomocy terminali komputerowych, przesyłanie wiadomości, danych, głosu i obrazu za pomocą przekazu satelitarne, usługi przekazywania poczty elektronicznej za pośrednictwem sieci telefonii komórkowej i telefonów komórkowych, udostępnianie połączeń z sieciami informatycznymi, wypożyczanie urządzeń służących do przekazywania głosu, obrazu i danych za pomocą telefonii analogowej, cyfrowej, satelitarnej, udostępnianie stron internetowych za pośrednictwem telefonii komórkowej bezpośrednio na wyświetlaczu aparatu telefonicznego, usługi w zakresie umożliwiania wymiany informacji i konwersacji w czasie realnym za pośrednictwem sieci teleinformatycznych internet i telefonów komórkowych, zbieranie i przekazywanie informacji, przekazywanie informacji lokalnej dotyczącej obszaru na którym znajduje się odbiorca zgodnie z indywidualnymi wymaganiami, **39** udzielanie informacji telefonicznych w zakresie turystyki, organizacji podróży, **41** usługi nauczania i rozrywki prowadzone za pośrednictwem sieci teleinformatycznych internet i telefonów komórkowych, organizowanie konkursów edukacyjnych i rozrywkowych, organizacja gier rozrywkowych, przeprowadzanie plebiscytów, udzielanie informacji telefonicznych w zakresie rozrywki.

(111) **174576** (220) 2003 04 24 (210) 263988  
(151) 2006 06 06 (441) 2003 11 03  
(732) „ZAS Przedsiębiorstwo Obrotu Towarami Importowanymi - Z.I.A. SUCHAŃSCY” Spółka Jawna, Warszawa, PL.

(540) U 305  
(510), (511) **30** herbata, herbaty aromatyczne.

(111) **174577** (220) 2003 04 24 (210) 263982  
(151) 2006 06 06 (441) 2003 11 03  
(732) „ZAS Przedsiębiorstwo Obrotu Towarami Importowanymi - Z.I.A. SUCHAŃSCY” Spółka Jawna, Warszawa, PL.

(540) U 310  
(510), (511) **30** herbata, herbaty aromatyzowane.

(111) **174578** (220) 2003 04 24 (210) 263989  
(151) 2006 06 06 (441) 2003 11 03  
(732) „ZAS Przedsiębiorstwo Obrotu Towarami Importowanymi - Z.I.A. SUCHAŃSCY” Spółka Jawna, Warszawa, PL.

(540) U 318  
(510), (511) **30** herbata, herbaty aromatyzowane.

(111) **174579** (220) 2003 05 06 (210) 264419  
(151) 2006 04 03 (441) 2003 11 17

(732) SAS CALONA PURFLO, Chalonnes Sur Loire, FR.  
(540) MAXIFLO  
(510), (511) **11** instalacje do oczyszczania ścieków.

(111) **174580** (220) 2003 05 06 (210) 264420  
(151) 2006 04 03 (441) 2003 11 17  
(732) SAS CALONA PURFLO, Chalonnes Sur Loire, FR.  
(540) MINIFLO  
(510), (511) **11** instalacje do oczyszczania ścieków.

(111) **174581** (220) 2003 05 09 (210) 264527  
(151) 2006 06 23 (441) 2003 11 17  
(732) TYMBARK Spółka Akcyjna, Tymbark, PL.  
(540)



Kolor znaku: szary, czarny, biały  
(531) 6.1.2, 27.5.1, 27.7.1, 29.1.6  
(510), (511) **32** napoje instant, napoje bezalkoholowe, wody mineralne, soki, soki owocowe, soki marchwiowe, soki przecierowe, soki owocowe, soki wieloowocowe, napoje owocowe, syropy, nektary, **33** alkohole, ekstrakty alkoholowe, napoje alkoholowe, anyżówka, brandy, likiery, koktajle alkoholowe, napoje alkoholowe zawierające owoce, rum, whisky, wino, wódka, miód pitny, wino gronowe, wina owocowe aromatyzowane, napoje winne spożywane po podgrzaniu.

(111) **174582** (220) 2003 05 09 (210) 264529  
(151) 2006 06 23 (441) 2003 11 17  
(732) TYMBARK Spółka Akcyjna, Tymbark, PL.  
(540)



Kolor znaku: szary, czarny, biały  
(531) 18.5.1, 27.5.1, 27.7.1, 29.1.6  
(510), (511) **32** napoje instant, napoje bezalkoholowe, wody mineralne, soki, soki owocowe, soki marchwiowe, soki przecierowe, soki owocowe, soki wieloowocowe, napoje owocowe, syropy, nektary, **33** alkohole, ekstrakty alkoholowe, napoje alkoholowe, anyżówka, brandy, likiery, koktajle alkoholowe, napoje alkoholowe zawierające owoce, rum, whisky, wino, wódka, miód pitny, wino gronowe, wina owocowe aromatyzowane, napoje winne spożywane po podgrzaniu.

(111) **174583** (220) 2003 05 22 (210) 265167  
(151) 2006 06 08 (441) 2003 12 01  
(732) MITSUBISHI JIDOSHA KOGYO KABUSHIKI KAISHA, Tokio, JP.  
(540) EVOLUTION  
(510), (511) **12** pojazdy lądowe, części i osprzęt do nich zawarty w tej klasie.

(111) **174584** (220) 2003 05 26 (210) 265328  
(151) 2006 05 08 (441) 2003 12 01  
(732) P.H. „FOR MINI-MAX” Dawid Dyonizak, Jarocin, PL.  
(540) massiv  
(510), (511) **25** odzież z tkanin naturalnych i sztucznych, odzież męska, damska, młodzieżowa i dziecięca, wyroby dziewiarskie, swetry, pulowery, trykoty, kamizelki, okrycia wełniane, bluzy, bluzki, polo, garnitury męskie i damskie, marynarki, spodnie, spódnice, koszule, bluzki, T-shirty, odzież sportowa, dresy, wyroby z dżinsu, okrycia wierzchnie, kurtki, skarpety, pończochy, obuwie, nakrycia głowy.

(111) **174585** (220) 2003 05 28 (210) 265441  
(151) 2006 06 12 (441) 2003 12 01  
(732) Nguyen Quoc Tai, Raszyn, PL.  
(540)

**SAPA**

Kolor znaku: czerwony  
(531) 27.5.1, 29.1.1  
(510), (511) **25** odzież dżinsowa, obuwie.

(111) **174586** (220) 2003 05 29 (210) 265502  
(151) 2006 05 18 (441) 2003 12 01  
(732) „ZAS Przedsiębiorstwo Obrotu Towarami Importowanymi - Z.I.A. Suchańscy” Spółka Jawna, Warszawa, PL.  
(540)



Kolor znaku: bordowy, złoty, czarny, żółty, pomarańczowy, beżowo-seledynowy, granatowy  
(531) 11.3.4, 19.3.3, 27.5.1, 28.3.1, 29.1.15  
(510), (511) **30** herbata, herbaty aromatyzowane.

(111) **174587** (220) 2003 05 29 (210) 265503  
(151) 2006 05 18 (441) 2003 12 01  
(732) „ZAS Przedsiębiorstwo Obrotu Towarami Importowanymi - Z.I.A. Suchańscy” Spółka Jawna, Warszawa, PL.  
(540)



Kolor znaku: ciemnozielony, złoty, biały, zielony, żółto-zielony, seledynowy, czarny, beżowo-seledynowy, granatowy, seledynowo-żółty, jasnobrązowy  
(531) 11.3.4, 19.3.3, 27.5.1, 28.3.1, 29.1.15  
(510), (511) **30** herbata, herbaty aromatyzowane.



(111) **174588** (220) 2003 05 29 (210) 265504  
 (151) 2006 05 18 (441) 2003 12 01  
 (732) „ZAS Przedsiębiorstwo Obrotu Towarami Importowanymi  
 - Z.I.A. Suchańscy” Spółka Jawna, Warszawa, PL.  
 (540)



Kolor znaku: czarny, złoty, biały, zielony, żółty, pomarańczowy,  
 beżowo-seledynowy, granatowy, brązowy  
 (531) 11.3.4, 19.3.3, 27.5.1, 28.3.1, 29.1.15  
 (510), (511) **30** herbata, herbaty aromatyzowane.

(111) **174589** (220) 2003 06 05 (210) 265800  
 (151) 2006 06 29 (441) 2003 12 15  
 (732) ZAKŁADY CHEMICZNE „Siarkopol” TARNOBRZEG  
 Spółka z o.o., Tarnobrzeg, PL.  
 (540) Fosbent  
 (510), (511) **01** nawozy mineralne granulowane.

(111) **174590** (220) 2003 06 05 (210) 265801  
 (151) 2006 06 29 (441) 2003 12 15  
 (732) ZAKŁADY CHEMICZNE „Siarkopol” TARNOBRZEG  
 Spółka z o.o., Tarnobrzeg, PL.  
 (540) Granwap  
 (510), (511) **01** nawozy mineralne granulowane.

(111) **174591** (220) 2003 06 05 (210) 265804  
 (151) 2006 06 29 (441) 2003 12 15  
 (732) ZAKŁADY CHEMICZNE „Siarkopol” TARNOBRZEG  
 Spółka z o.o., Tarnobrzeg, PL.  
 (540) Granfostar  
 (510), (511) **01** nawozy mineralne granulowane.

(111) **174592** (220) 2003 06 16 (210) 266246  
 (151) 2006 06 06 (441) 2003 12 29  
 (732) „SUNSET SUITS - MEN'S FASHION” - MODA MĘSKA Mirosław  
 Kranik, Poznań, PL.  
 (540)



Kolor znaku: biały, czarny, ciemnoczerwony  
 (531) 26.4.2, 27.5.1, 29.1.13  
 (510), (511) **25** odzież z tworzyw naturalnych i sztucznych, bielizna  
 osobista, krawaty, koszule, nakrycia głowy, rękawiczki, szaliki, skar-  
 pety, **26** guziki, zamki błyskawiczne, kłamry, łatki przyklejane na go-  
 rąco, napy, hafty, koronki, **40** usługi krawieckie.

(111) **174593** (220) 2003 06 16 (210) 266294  
 (151) 2006 06 22 (441) 2003 12 29  
 (732) LIND-POL Sp. z o.o., Kamyk, PL.  
 (540) ciasteczkowe znaki drogowe

(510), (511) **30** wyroby ciastkarskie, biszkopty, ciasta, ciastka, wyro-  
 by piekarnicze, wyroby cukiernicze, wyroby czekoladowe, batony,  
 krakersy, herbatniki, słodczyce, słodczyce na choinkę.

(111) **174594** (220) 2003 07 25 (210) 267833  
 (151) 2006 06 23 (441) 2004 01 26  
 (732) Przedsiębiorstwo Przemysłu Spirytusowego „POLMOS”  
 w Warszawie Spółka Akcyjna, Warszawa, PL.  
 (540) tajemnice piwnic klasztornych  
 (510), (511) **33** napoje alkoholowe.

(111) **174595** (220) 2003 07 25 (210) 267851  
 (151) 2006 06 20 (441) 2004 01 26  
 (732) Exxon Mobil Corporation, Irving, US.  
 (540) SPECTRASYN ULTRA  
 (510), (511) **01** petrochemiczne płyny stosowane jako komponenty  
 w syntetycznych smarach do stosowania w pojazdach silnikowych  
 i w przemyśle oraz jako wypełniacze mieszanin żelowych stosowa-  
 nych jako zabezpieczenie do nici (przewodów) włókien optycznych  
 (szklanych) oraz w kablach z włóknami optycznymi (szklanymi).

(111) **174596** (220) 2003 01 30 (210) 260425  
 (151) 2006 03 10 (441) 2003 08 11  
 (732) Intel Corporation (a Delaware corporation), Santa Clara, US.  
 (540)



(531) 26.1.2, 26.13.25, 27.5.5, 29.1.8  
 (510), (511) **09** oprogramowanie komputerowych systemów opera-  
 cyjnych, komputerowe programy operacyjne, komputerowe systemy  
 rozszerzenia, narzędziowe środki programowe i programy usługowe  
 dotyczące oprogramowania aplikacyjnego do łączenia komputerów  
 osobistych, sieci urządzeń telekomunikacyjnych oraz aplikacji inter-  
 netowych, oprogramowanie i sprzęt audio i wideo do przekazywa-  
 nia, transmisji, odbioru, przetwarzania i digitalizacji grafiki, przeka-  
 zów audio oraz obrazów w sieciach komputerowych i w Internecie,  
 komputerowe oprogramowanie sprzętowe, sprzęt komputerowy,  
 układy scalone, chipy do układów scalonych, procesory półprzewod-  
 nikowe, chipy od procesorów półprzewodnikowych, mikroprocesory,  
 płytki drukowane, płytki z układami scalonymi, komputerowe  
 urządzenia pamięciowe, półprzewodnikowe urządzenia pamięcio-  
 we, płytki układowe wideo, płytki układowe audio, płytki układowe  
 audio-wideo, akceleratory grafiki wideo, akceleratory multimediów,  
 procesory wideo, modemy, sprzęt komputerowy i oprogramowanie  
 komputerowe do transmisji i odbioru faksów, sprzęt komputerowy  
 i oprogramowanie komputerowe do rozwijania, konserwacji i stoso-  
 wania lokalnych i rozległych sieci komputerowych, sprzęt kompute-  
 rowy i oprogramowanie komputerowe do rozwijania, konserwacji  
 i stosowania interakcyjnych komputerowych systemów konferencyj-  
 nych audio-wideo, sprzęt komputerowy i oprogramowanie kompu-  
 terowe do odbioru, wyświetlania i stosowania nadawanych sygnałów  
 wideo, audio oraz danych w formie cyfrowej, rutery, huby, serwery,  
 węzły komutacyjne, układy scalone, komputerowe oprogramowanie  
 sprzętowe, włączając oprogramowanie komputerowych systemów  
 operacyjnych, serwery do realizacji określonych zadań, sprzęt do  
 tworzenia sieci komputerowych, urządzenia półprzewodnikowe,  
 sprzęt komputerowy i oprogramowanie komputerowe do tworze-  
 nia, ułatwiania i zarządzania zdalnym dostępem i łącznością z lokal-  
 nymi sieciami komputerowymi, wirtualnymi sieciami wydzielonymi,  
 rozległymi sieciami komputerowymi oraz globalnymi sieciami  
 komputerowymi, oprogramowanie operacyjne ruterów, węzłów  
 komutacyjnych, hubów i serwerów, oprogramowanie komputerowe  
 do umożliwiania wielodostępu do globalnej komputerowej sieci  
 informacyjnej w celu przeszukiwania, wyszukiwania i odzyskiwania,  
 transferu, kierowania i rozpowszechniania szerokiego zakresu in-  
 formacji, komputerowe narzędzia programowe do uprzystępniania  
 oprogramowania stron trzecich, sprzęt komputerowy i oprogramo-  
 wanie komputerowe dla bezprzewodowych sieci łącznościowych

oraz podręczniki instruktażowe sprzedawane jako całość jak również ściągające z globalnej sieci komputerowej, urządzenia i przyrządy naukowe, żeglarskie, geodezyjne, fotograficzne, kinematograficzne, optyczne, wagowe, pomiarowe, sygnalizacyjne, kontrolne, do ratowania życia, do celów dydaktycznych, urządzenia i przyrządy do przewodzenia, przełączania, transformacji, akumulacji, regulowania i kontroli elektryczności, aparaty do nagrywania, transmisji lub reprodukcji dźwięku lub obrazu, magnetyczne nośniki danych, dyski z nagraniami, automaty sprzedające oraz mechanizmy do urządzeń uruchamianych przez wrzucenie monety, kasy sklepowe, maszyny liczące, urządzenia do przetwarzania danych, sprzęt gaśniczy, **38** usługi telekomunikacyjne świadczone za pośrednictwem globalnej sieci komputerowej z wyłączeniem łączności satelitarnej, łączność multimedialna i łączność cyfrowa włączając nadawanie, transmisję, odbiór interakcyjnych i nieinterakcyjnych sygnałów audio, wideo i sygnałów cyfrowych, elektroniczne transmisje i odbiór interakcyjnych i nieinterakcyjnych przekazów głosu, danych, obrazów, informacji z systemów przywoławczych, faksów oraz informacji, usługi telekonferencyjne, usługi wideokonferencyjne, obsługa chatów w sieciach komputerowych oraz usługi typu „instant messaging” polegające na umożliwianiu pogawędki i wysyłania SMS-ów z wybranymi osobami w sieciach komputerowych.

(111) **174597** (220) 2003 04 08 (210) 263304  
 (151) 2006 03 28 (441) 2003 10 20  
 (732) Zakład Mechaniczny „WAGRAF” Krzysztof Popławski,  
 Warszawa, PL.  
 (540)

# e-3S

(531) 24..1.7., 27..5..1  
 (510), (511) **16** maszyny biurowe do pieczętowania, pudełka do stempli, uchwyty do stempli, stemple adresowe, pieczęcie, materiały do pieczętowania do użytku piśmiennego, numeratory, datowniki, dziurkacze, zszywacze biurowe, stemple pieczętujące.

(111) **174598** (220) 2003 04 08 (210) 263305  
 (151) 2006 03 28 (441) 2003 10 20  
 (732) Zakład Mechaniczny „WAGRAF” Krzysztof Popławski,  
 Warszawa, PL.  
 (540)

# PIAST

(531) 27..5..1  
 (510), (511) **16** maszyny biurowe do pieczętowania, pudełka do stempli, uchwyty do stempli, stemple adresowe, pieczęcie, materiały do pieczętowania do użytku piśmiennego, numeratory, datowniki, dziurkacze, zszywacze biurowe, stemple pieczętujące.

(111) **174599** (220) 2003 04 08 (210) 263330  
 (151) 2006 06 26 (441) 2003 10 20  
 (732) Gr. Sarantis Industrial and Commercial Company of  
 Cosmetics, Garments, House and Pharmaceutical Articles S.A.,  
 Marousi-Athens, GR.  
 (540) X - POSE glamour  
 (510), (511) **03** kosmetyki, artykuły perfumeryjne, wody toaletowe,  
 wody po goleniu, dezodoranty do użytku osobistego.

(111) **174600** (220) 2003 04 08 (210) 263331  
 (151) 2006 06 26 (441) 2003 10 20  
 (732) Gr. Sarantis Industrial and Commercial Company of  
 Cosmetics, Garments, House and Pharmaceutical Articles S.A.,  
 Marousi-Athens, GR.  
 (540) X - POSE passion  
 (510), (511) **03** kosmetyki, artykuły perfumeryjne, wody toaletowe,  
 wody po goleniu, dezodoranty do użytku osobistego.

353

## DECYZJE O ODMOWIE UDZIELENIA PRAWA OCHRONNEGO (wydane po ogłoszeniu o zgłoszeniu)

*Poniższe zestawienie zawiera kolejno: numer zgłoszenia znaku towarowego oraz numer i rok wydania Biuletynu Urzędu Patentowego, w którym zgłoszenie zostało ogłoszone.*

240386	06/2002	261700	18/2003
240663	07/2002	262086	19/2003
242112	10/2002	262198	19/2003
242405	10/2002	262221	19/2003
243083	11/2002	262222	19/2003
244121	13/2002	262345	19/2003
244470	14/2002	262613	19/2003
244472	14/2002	263131	20/2003
244528	14/2002	263655	21/2003
245508	16/2002	263850	22/2003
245509	16/2002	263973	22/2003
245510	16/2002	263975	22/2003
245511	16/2002	263976	22/2003
248066	20/2002	264306	22/2003
248178	21/2002	264307	22/2003
248199	21/2002	264318	23/2003
248200	21/2002	264319	23/2003
248905	22/2002	264320	23/2003
249813	23/2002	264327	23/2003
250330	24/2002	264423	23/2003
250549	25/2002	264651	23/2003
252226	27/2002	264657	23/2003
252255	01/2003	264698	23/2003
253174	02/2003	264700	23/2003
253307	02/2003	264701	23/2003
254368	04/2003	264920	24/2003
254571	05/2003	264987	24/2003
255173	06/2003	265010	24/2003
256187	08/2003	265012	24/2003
256610	09/2003	265013	24/2003
256611	09/2003	265014	24/2003
256644	09/2003	265015	24/2003
256654	09/2003	265016	24/2003
256989	09/2003	265017	24/2003
257179	10/2003	265018	24/2003
257186	10/2003	265019	24/2003
257304	10/2003	265035	24/2003
257402	10/2003	265037	24/2003
257594	10/2003	265038	24/2003
257646	11/2003	265039	24/2003
257647	11/2003	265347	24/2003
258209	12/2003	265459	24/2003
258707	12/2003	265508	26/2003
259132	13/2003	265533	26/2003
259139	13/2003	265540	26/2003
259140	13/2003	265622	25/2003
259248	13/2003	265906	25/2003
259450	14/2003	265910	25/2003
259901	15/2003	266208	25/2003
260446	16/2003	266330	26/2003
260597	16/2003	266350	26/2003
260981	17/2003	266375	26/2003
261055	17/2003	266412	26/2003
261457	18/2003	266432	26/2003
261548	18/2003	266433	26/2003
261696	18/2003	266434	26/2003
261699	18/2003	266437	26/2003

266438	26/2003	268092	03/2004	266942	01/2004	284343	23/2004
266528	26/2003	269022	05/2004	267043	01/2004	284344	23/2004
266534	26/2003	269074	05/2004	267460	02/2004	284371	25/2004
266538	26/2003	269115	05/2004	267756	02/2004	285101	25/2004
266539	26/2003	269116	05/2004	267836	02/2004	285103	25/2004
266689	26/2003	269118	05/2004	267837	02/2004	285104	25/2004
266715	26/2003	269119	05/2004	268022	03/2004	285713	26/2004
266958	01/2004	269120	05/2004	268042	03/2004	286050	01/2005
266959	01/2004	269121	05/2004	268511	04/2004	286661	02/2005
267458	02/2004	269122	05/2004	268523	04/2004	287000	03/2005
267461	02/2004	269123	05/2004	268824	04/2004	287009	03/2005
267666	02/2004	269130	05/2004	269243	05/2004	288269	05/2005
267672	02/2004	269192	05/2004	269244	05/2004	288278	05/2005
267673	02/2004	269955	06/2004	269256	05/2004	288298	05/2005
267871	03/2004	271920	08/2004	269272	05/2004	288378	05/2005
267907	03/2004	271945	08/2004	269805	06/2004	288379	05/2005
268057	03/2004	272611	08/2004	270269	06/2004	288387	05/2005
268067	03/2004	275981	10/2004	270287	07/2004	288406	05/2005
268068	03/2004	285171	25/2004	270779	08/2004	288869	06/2005
268076	03/2004	285172	25/2004	270790	08/2004	289186	07/2005
				270795	08/2004	289187	07/2005
				271210	08/2004	289188	07/2005
				271649	08/2004	289196	07/2005
				271678	08/2004	289197	07/2005
				271679	08/2004	289198	07/2005
				271878	08/2004	289353	07/2005
				272262	08/2004	289395	07/2005
				273193	08/2004	289559	08/2005
				273779	08/2004	289754	08/2005
				273780	08/2004	289918	08/2005
				273781	08/2004	290044	09/2005
				273782	08/2004	290360	09/2005
				273783	08/2004	294683	16/2005
				273784	08/2004	297562	21/2005
				273785	08/2004	297767	21/2005
				273786	08/2004	297768	21/2005
				273787	08/2004	298205	22/2005
				273947	08/2004	304604	08/2006
				274618	08/2004	304836	08/2006
				274665	08/2004	305188	09/2006
				274806	08/2004	305921	10/2006
				275167	09/2004	305922	10/2006
				275575	09/2004	305923	10/2006
				276090	10/2004	306236	11/2006
				276190	10/2004	306246	11/2006
				276374	10/2004	306325	13/2006
				276376	10/2004	306443	11/2006
				277513	12/2004	306444	11/2006
				277557	12/2004	306447	11/2006
				277631	12/2004	306452	11/2006
				278647	14/2004	306455	11/2006
				278659	14/2004	306459	11/2006
				279376	15/2004	306460	11/2006
				279395	15/2004	306461	11/2006
				279426	15/2004	306463	11/2006
				279490	15/2004	306465	11/2006
				280711	17/2004	306466	11/2006
				280754	17/2004	306470	11/2006
				281899	24/2004	306471	11/2006
				281982	19/2004	306473	11/2006
				283188	21/2004	306476	11/2006
				283190	21/2004	306477	11/2006
				283632	22/2004	306478	11/2006
				283659	22/2004	306479	11/2006
				283831	22/2004	306483	11/2006
				283970	23/2004	306484	11/2006
				284258	23/2004	306485	11/2006

## 354

**DECYZJE O UOMORZENIU POSTĘPOWANIA  
(wydane po ogłoszeniu o zgłoszeniu)**

*Poniższe zestawienie zawiera kolejno: numer zgłoszenia znaku towarowego oraz numer i rok wydania Biuletynu Urzędu Patentowego, w którym zgłoszenie zostało ogłoszone.*

241433	08/2002	261427	17/2003	273780	08/2004	289918	08/2005
243906	13/2002	261518	18/2003	273781	08/2004	290044	09/2005
244125	13/2002	261552	18/2003	273782	08/2004	290360	09/2005
244126	13/2002	262851	20/2003	273783	08/2004	294683	16/2005
244127	13/2002	262976	20/2003	273784	08/2004	297562	21/2005
244535	14/2002	263004	20/2003	273785	08/2004	297767	21/2005
246885	18/2002	263528	23/2003	273786	08/2004	297768	21/2005
247884	20/2002	263717	21/2003	273787	08/2004	298205	22/2005
248129	20/2002	264118	22/2003	273947	08/2004	304604	08/2006
248130	20/2002	264122	22/2003	274618	08/2004	304836	08/2006
248131	20/2002	264191	22/2003	274665	08/2004	305188	09/2006
248132	20/2002	264447	23/2003	274806	08/2004	305921	10/2006
248133	20/2002	264683	23/2003	275167	09/2004	305922	10/2006
248135	20/2002	264943	24/2003	275575	09/2004	305923	10/2006
248389	21/2002	264988	24/2003	276090	10/2004	306236	11/2006
250699	25/2002	265215	24/2003	276190	10/2004	306246	11/2006
253671	03/2003	265216	24/2003	276374	10/2004	306325	13/2006
253673	03/2003	265515	24/2003	276376	10/2004	306443	11/2006
253675	03/2003	265517	24/2003	277513	12/2004	306444	11/2006
253676	03/2003	265607	24/2003	277557	12/2004	306447	11/2006
253677	03/2003	265917	25/2003	277631	12/2004	306452	11/2006
253678	03/2003	265935	25/2003	278647	14/2004	306455	11/2006
253679	03/2003	265977	25/2003	278659	14/2004	306459	11/2006
254131	04/2003	265978	25/2003	279376	15/2004	306460	11/2006
254447	05/2003	266143	25/2003	279395	15/2004	306461	11/2006
255145	06/2003	266177	25/2003	279426	15/2004	306463	11/2006
255606	07/2003	266178	25/2003	279490	15/2004	306465	11/2006
255607	07/2003	266198	25/2003	280711	17/2004	306466	11/2006
255608	07/2003	266323	26/2003	280754	17/2004	306470	11/2006
255609	07/2003	266324	26/2003	281899	24/2004	306471	11/2006
256321	08/2003	266545	26/2003	281982	19/2004	306473	11/2006
256981	09/2003	266551	26/2003	283188	21/2004	306476	11/2006
257165	10/2003	266552	26/2003	283190	21/2004	306477	11/2006
257175	10/2003	266641	26/2003	283632	22/2004	306478	11/2006
259071	13/2003	266725	26/2003	283659	22/2004	306479	11/2006
260073	15/2003	266726	26/2003	283831	22/2004	306483	11/2006
260087	15/2003	266856	01/2004	283970	23/2004	306484	11/2006
260436	16/2003	266939	01/2004	284258	23/2004	306485	11/2006



306487	11/2006	307209	12/2006
306491	11/2006	307210	12/2006
306492	11/2006	307211	12/2006
306493	11/2006	307212	12/2006
306494	11/2006	307213	12/2006
306495	11/2006	307214	12/2006
306496	11/2006	307215	12/2006
306498	11/2006	307216	12/2006
306499	11/2006	307217	12/2006
306502	11/2006	307218	12/2006
306632	11/2006	307219	12/2006
307144	12/2006	307220	12/2006
307145	12/2006	307221	12/2006
307146	12/2006	307222	12/2006
307147	12/2006	307223	12/2006
307148	12/2006	307224	12/2006
307149	12/2006	307225	12/2006
307150	12/2006	307226	12/2006
307151	12/2006	307227	12/2006
307154	12/2006	307228	12/2006
307155	12/2006	307229	12/2006
307156	12/2006	307230	12/2006
307157	12/2006	307231	12/2006
307158	12/2006	307232	12/2006
307159	12/2006	307233	12/2006
307160	12/2006	307235	12/2006
307161	12/2006	307236	12/2006
307162	12/2006	307237	12/2006
307163	12/2006	307239	12/2006
307168	12/2006	307240	12/2006
307169	12/2006	307242	12/2006
307170	12/2006	307243	12/2006
307171	12/2006	307244	12/2006
307172	12/2006	307245	12/2006
307173	12/2006	307246	12/2006
307174	12/2006	307247	12/2006
307175	12/2006	307248	12/2006
307176	12/2006	307249	12/2006
307177	12/2006	307250	12/2006
307179	12/2006	307252	12/2006
307180	12/2006	307253	12/2006
307181	12/2006	307254	12/2006
307182	12/2006	307255	12/2006
307183	12/2006	307256	12/2006
307184	12/2006	307258	12/2006
307185	12/2006	307259	12/2006
307186	12/2006	307260	12/2006
307187	12/2006	307261	12/2006
307188	12/2006	307262	12/2006
307189	12/2006	307264	12/2006
307191	12/2006	307265	12/2006
307192	12/2006	307267	12/2006
307193	12/2006	307268	12/2006
307194	12/2006	307269	12/2006
307195	12/2006	307270	12/2006
307196	12/2006	307272	12/2006
307197	12/2006	307273	12/2006
307198	12/2006	307274	12/2006
307199	12/2006	307275	12/2006
307200	12/2006	307278	12/2006
307201	12/2006	307279	12/2006
307203	12/2006	307280	12/2006
307204	12/2006	307281	12/2006
307205	12/2006	307282	12/2006
307206	12/2006	307284	12/2006
307207	12/2006	307285	12/2006
307208	12/2006	307286	12/2006

307287	12/2006	307304	12/2006
307288	12/2006	307305	12/2006
307289	12/2006	307307	12/2006
307290	12/2006	307308	12/2006
307291	12/2006	307309	12/2006
307292	12/2006	307310	12/2006
307293	12/2006	307311	12/2006
307294	12/2006	307312	12/2006
307295	12/2006	307314	12/2006
307297	12/2006	307315	12/2006
307299	12/2006	307316	12/2006
307300	12/2006	307317	12/2006
307301	12/2006	307318	12/2006
307302	12/2006		

## 355

**WPISY I ZMIANY W REJESTRZE  
ZNAKÓW TOWAROWYCH**

**(nieuwzględnione w innych samodzielnych ogłoszeniach)**

Poniższe zestawienie zawiera kolejno: numer rejestru znaków towarowych, datę wpisu, oznaczenie rubryki, w której dokonano wpisu lub zmiany oraz treść wpisu. Poszczególne rubryki rejestru znaków towarowych zawierają następujące dane:

- rubryka A - nazwisko i imię lub nazwę oraz adres uprawnionego z podaniem nazwy kraju,
- rubryka B- znak towarowy (wpisany znak towarowy lub jego odbitkę i klasy elementów graficznych - jeżeli znak je zawiera - oraz, jeżeli jest to niezbędne dla identyfikacji znaku, jego rodzaj np. znak przestrzenny, dźwiękowy, a także w przypadku znaków barwnych określenie kolorów),
- rubryka C - wykaz towarów przyporządkowanych do odpowiednich klas towarowych,
- rubryka D - prawa ograniczające prawo ochronne,
- rubryka E- kategorię znaku lub prawa ochronnego (wspólny znak towarowy, wspólny znak towarowy gwarancyjny, wspólne prawo ochronne) oraz regulamin znaku,
- rubryka F- wnioski i sprzeciwy oraz decyzje wydane w wyniku ich rozpoznania,
- rubryka G - rejestracja międzynarodowa (adnotacja o rejestracji międzynarodowej na podstawie zgłoszenia lub rejestracji krajowej),
- rubryka H - datę unieważnienia lub datę i przyczynę wygaśnięcia prawa ochronnego, zastąpienie rejestracji krajowej rejestracją międzynarodową.

**Uwaga:** Publikacji podlegają: zmiana uprawnionego, zmiana nazwy uprawnionego, prawa ograniczające prawo ochronne, zmiana regulaminu znaku wspólnego, sprostowania istotnych pomyłek.

**6822** 2006 08 23 A. Wprowadzono zmianę uprawnionego przez wykreślenie wpisu: Yale Security Inc., City of Monroe, Stany Zjednoczone Ameryki i dokonanie wpisu: ASSA ABLOY AB, Sztokholm, Szwecja.

**51454** 2006 08 21 A. Wprowadzono zmianę nazwy uprawnionego przez wykreślenie wpisu: ATOFINA, Puteaux, Francja i dokonanie wpisu: ARKEMA, Puteaux, Francja.

**54398** 2006 08 23 A. Wprowadzono zmianę uprawnionego przez wykreślenie wpisu: Fujisawa Pharmaceutical Co., Ltd, Osaka, Japonia i dokonanie wpisu: Astellas Pharma Inc., Tokio, Japonia.

**54616** 2006 08 16 A. Wprowadzono zmianę uprawnionego przez wykreślenie wpisu: Fabryka Urządzeń Wentylacyjno-Klimatyzacyjnych „Konwektor”, Lipno, Polska i dokonanie wpisu: Fabryka Urządzeń Wentylacyjno-Klimatyzacyjnych „Konwektor” Spółka z ograniczoną odpowiedzialnością, Lipno, Polska.

**55863** 2006 08 21 A. Wprowadzono zmianę nazwy uprawnionego przez wykreślenie wpisu: ATOFINA, Puteaux, Francja i dokonanie wpisu: ARKEMA, Puteaux, Francja.

**56846** 2006 08 23 A. Wprowadzono zmianę uprawnionego przez wykreślenie wpisu: KIRKBI A/S, Billund, Dania i dokonanie wpisu: LEGO Juris A/S, Billund, Dania.

**57745** 2006 08 23 A. Wprowadzono zmianę uprawnionego przez wykreślenie wpisu: Kirkbi A/S, Billund, Dania i dokonanie wpisu: LEGO Juris A/S, Billund, Dania.

**57746** 2006 08 23 A. Wprowadzono zmianę uprawnionego przez wykreślenie wpisu: Kirkbi A/S, Billund, Dania i dokonanie wpisu: LEGO Juris A/S, Billund, Dania.

**58045** 2006 08 21 A. Wprowadzono zmianę nazwy uprawnionego przez wykreślenie wpisu: ATOFINA S.A., Puteaux, Francja i dokonanie wpisu: ARKEMA, Puteaux, Francja.

**58693** 2006 08 21 A. Wprowadzono zmianę nazwy uprawnionego przez wykreślenie wpisu: ATOFINA, Puteaux, Francja i dokonanie wpisu: ARKEMA, Puteaux, Francja.

**58750** 2006 08 23 A. Wprowadzono zmianę uprawnionego przez wykreślenie wpisu: Fujisawa Pharmaceutical Co., Ltd, Osaka, Japonia i dokonanie wpisu: Astellas Pharma Inc., Tokio, Japonia.

**59684** 2006 08 21 A. Wprowadzono zmianę uprawnionego przez wykreślenie wpisu: Kraft Foods Polska Spółka z o.o., Warszawa, Polska i dokonanie wpisu: Kraft Foods Polska Spółka Akcyjna, Warszawa, Polska.

**59819** 2006 08 23 A. Wprowadzono zmianę uprawnionego przez wykreślenie wpisu: Fujisawa Pharmaceutical Co., Ltd, Osaka, Japonia i dokonanie wpisu: Astellas Pharma Inc., Tokio, Japonia.

**62159** 2006 08 21 A. Wprowadzono zmianę uprawnionego przez wykreślenie wpisu: Gedore Werkzeugfabrik Otto Dowidat, Remscheid, Niemcy i dokonanie wpisu: Gedore Werkzeugfabrik Otto Dowidat KG, Remscheid, Niemcy.

**63022** 2006 08 23 A. Wprowadzono zmianę uprawnionego przez wykreślenie wpisu: KIRKBI A/S, Billund, Dania i dokonanie wpisu: LEGO Juris A/S, Billund, Dania.

**64175** 2006 08 16 A. Wprowadzono zmianę uprawnionego przez wykreślenie wpisu: Syntex Pharm AG, Steinhausen, Szwajcaria i dokonanie wpisu: BAYER CONSUMER CARE AG, Bazylea, Szwajcaria.

**64213** 2006 08 16 A. Wprowadzono zmianę uprawnionego przez wykreślenie wpisu: Syntex Pharm AG, Steinhausen, Szwajcaria i dokonanie wpisu: BAYER CONSUMER CARE AG, Bazylea, Szwajcaria.

**64218** 2006 08 16 A. Wprowadzono zmianę uprawnionego przez wykreślenie wpisu: Syntex Pharm AG, Steinhausen, Szwajcaria i dokonanie wpisu: BAYER CONSUMER CARE AG, Bazylea, Szwajcaria.

**64640** 2006 08 16 A. Wprowadzono zmianę uprawnionego przez wykreślenie wpisu: Syntex Pharm AG, Steinhausen, Szwajcaria i dokonanie wpisu: BAYER CONSUMER CARE AG, Bazylea, Szwajcaria.

**65575** 2006 08 21 A. Wprowadzono zmianę nazwy uprawnionego przez wykreślenie wpisu: ATOFINA, Puteaux, Francja i dokonanie wpisu: ARKEMA, Puteaux, Francja.

**65759** 2006 08 21 A. Wprowadzono zmianę nazwy uprawnionego przez wykreślenie wpisu: ATOFINA, Puteaux, Francja i dokonanie wpisu: ARKEMA, Puteaux, Francja.

**66682** 2006 08 23 A. Wprowadzono zmianę uprawnionego przez wykreślenie wpisu: Kirkbi A/S, Billund, Dania i dokonanie wpisu: LEGO Juris A/S, Billund, Dania.

**69333** 2006 08 31 A. Wprowadzono zmianę uprawnionego przez wykreślenie wpisu: "LUPUS" Sp. z o.o., Warszawa, Polska i dokonanie wpisu: VOGEL BURDA COMMUNICATIONS SPÓŁKA Z OGRANICZONĄ ODPOWIEDZIALNOŚCIĄ, Wrocław, Polska 930401845.

**69335** 2006 08 31 A. Wprowadzono zmianę uprawnionego przez wykreślenie wpisu: "LUPUS" Sp. z o.o., Warszawa, Polska i do-

konanie wpisu VOGEL BURDA COMMUNICATIONS SPÓŁKA Z OGRANICZONĄ ODPOWIEDZIALNOŚCIĄ, Wrocław, Polska 930401845.

**69962** 2006 08 31 A. Wprowadzono zmianę uprawnionego przez wykreślenie wpisu: "PERUN" SPÓŁKA Z OGRANICZONĄ ODPOWIEDZIALNOŚCIĄ, Warszawa, Polska i dokonanie wpisu: PERUN SPÓŁKA AKCYJNA, Warszawa, Polska.

**70978** 2006 08 08 A. Wprowadzono zmianę uprawnionego przez wykreślenie wpisu: Juventur Biuro Turystyki Młodzieżowej Spółka Akcyjna, Warszawa, Polska i dokonanie wpisu: Biuro Turystyczno Usługowe „JUVENTUR WAŁBRZYCH” Sp. z o.o., Wałbrzych, Polska.

**71646** 2006 08 08 A. Wprowadzono zmianę uprawnionego przez wykreślenie wpisu: ABACUS Przedsiębiorstwo Usługowo-Handlowe Ostój Grażyna, Mościska k/Warszawy, Polska i dokonanie wpisu: Przedsiębiorstwo Handlowo-Usługowe „ABACUS” S.C. Grażyna Ostój-Krawczyk, Mariusz Jacek Krawczyk, Izabelin, Polska.

**72273** 2006 08 23 A. Wprowadzono zmianę uprawnionego przez wykreślenie wpisu: Fujisawa Pharmaceutical Co., Ltd, Osaka, Japonia i dokonanie wpisu: Astellas Pharma Inc., Tokio, Japonia.

**72961** 2006 08 23 A. Wprowadzono zmianę uprawnionego przez wykreślenie wpisu: Kirkbi A/S, Billund, Dania i dokonanie wpisu: LEGO Juris A/S, Billund, Dania.

**73621** 2006 08 23 A. Wprowadzono zmianę uprawnionego przez wykreślenie wpisu: Fujisawa Pharmaceutical Co., Ltd, Osaka, Japonia i dokonanie wpisu: Astellas Pharma Inc., Tokio, Japonia.

**74727** 2006 08 28 D. Dokonano wpisu: W dniu 1 lutego 2005 r. zawarto umowę licencyjna niewyłączną na używanie znaku towarowego BENSON & HEDGES przez firmę Gallaher Polska Sp. z o.o., Poddębice, Polska.

**75610** 2006 08 31 A. Wprowadzono zmianę nazwy uprawnionego przez wykreślenie wpisu: Sound-Pol Sp. z o.o., Warszawa, Polska i dokonanie wpisu: SONY MUSIC PUBLISHING POLAND SPÓŁKA Z OGRANICZONĄ ODPOWIEDZIALNOŚCIĄ, Warszawa, Polska 012702610.

**76152** 2006 08 23 A. Wprowadzono zmianę uprawnionego przez wykreślenie wpisu: Fujisawa Pharmaceutical Co., Ltd, Osaka, Japonia i dokonanie wpisu: Astellas Pharma Inc., Tokio, Japonia.

**77356** 2006 08 29 A. Wprowadzono zmianę nazwy uprawnionego przez wykreślenie wpisu: CHEVRONTEXACO GLOBAL ENERGY INC., San Ramon, Stany Zjednoczone Ameryki i dokonanie wpisu: CHEVRON GLOBAL ENERGY INC., San Ramon, Stany Zjednoczone Ameryki.

**77370** 2006 08 28 D. Dokonano wpisu: W dniu 1 lutego 2005 r. zawarto umowę licencyjna niewyłączną na używanie znaku towarowego SILK CUT przez firmę Gallaher Polska Sp. z o.o., Poddębice, Polska.

**78685** 2006 08 23 A. Wprowadzono zmianę uprawnionego przez wykreślenie wpisu: FUJISAWA PHARMACEUTICAL CO., LTD., Osaka, Japonia i dokonanie wpisu: Astellas Pharma Inc., Tokio, Japonia.

**79146** 2006 08 23 A. Wprowadzono zmianę uprawnionego przez wykreślenie wpisu: Fujisawa Pharmaceutical Co., Ltd, Osaka, Japonia i dokonanie wpisu: Astellas Pharma Inc., Tokio, Japonia.

**79290** 2006 08 23 A. Wprowadzono zmianę nazwy uprawnionego przez wykreślenie wpisu: ALARIS Medical Systems, Inc., San Diego, Stany Zjednoczone Ameryki i dokonanie wpisu: CARDINAL HEALTH 303, Inc., San Diego, Stany Zjednoczone Ameryki.

**79462** 2006 08 21 A. Wprowadzono zmianę uprawnionego przez wykreślenie wpisu: SOLVAY (Société Anonyme), Bruksela, Belgia i dokonanie wpisu: SOLVAY INDUSTRIAL FOILS MANAGEMENT AND RESEARCH SA, Bruksela, Belgia.

**81268** 2006 08 28 D. Dokonano wpisu: W dniu 1 lutego 2005 r. zawarto umowę licencyjna niewyłączną na używanie znaku towa-

rowego STATE LINE przez firmę Gallaher Polska Sp. z o.o., Poddębice, Polska.

**81939** 2006 08 08 A. Wprowadzono zmianę uprawnionego przez wykreślenie wpisu: X-Serwis Spółka z o.o. Warszawa, Polska i dokonanie wpisu: X-Serwis Laboratorium Izabela Cieślińska & J. Owadowski Spółka Komandytowa, Warszawa, Polska.

**82891** 2006 08 25 D. Dokonano wpisu: W dniu 20 marca 2006 r. ustanowiony został zastaw na prawie ochronnym przedmiotowego znaku towarowego na podstawie wpisu do Rejestru Zastawów Skarbowych dokonanego przez Naczelnika Pierwszego Śląskiego Urzędu Skarbowego w Sosnowcu celem zabezpieczenia należności podatkowych Zakładów Chemicznych „HAJDUKI” S.A. z siedziba w Chorzowie.

**82891** 2006 08 25 D. Dokonano wpisu: Na podstawie zawiadomienia z dnia 06.04.2006 r. o zajęciu prawa ochronnego znaku towarowego R-82891, sygn. PSUS/EA-P/721-01/18/06/AK, doręczanego Urzędowi Patentowemu Rzeczypospolitej Polskiej w dniu 11.04.2006 r., Naczelnik Pierwszego Śląskiego Urzędu Skarbowego w Sosnowcu dokonał zajęcia przedmiotowego prawa ochronnego.

**83254** 2006 08 25 D. Dokonano wpisu: W dniu 20 marca 2006 r. ustanowiony został zastaw na prawie ochronnym przedmiotowego znaku towarowego na podstawie wpisu do Rejestru Zastawów Skarbowych dokonanego przez Naczelnika Pierwszego Śląskiego Urzędu Skarbowego w Sosnowcu celem zabezpieczenia należności podatkowych Zakładów Chemicznych „HAJDUKI” S.A. z siedziba w Chorzowie.

**83254** 2006 08 25 D. Dokonano wpisu: Na podstawie zawiadomienia z dnia 06.04.2006 r. o zajęciu prawa ochronnego znaku towarowego R-83254, sygn. PSUS/EA-P/721-01/19/06/AK, doręczanego Urzędowi Patentowemu Rzeczypospolitej Polskiej w dniu 11.04.2006 r., Naczelnik Pierwszego Śląskiego Urzędu Skarbowego w Sosnowcu dokonał zajęcia przedmiotowego prawa ochronnego.

**83324** 2006 08 23 A. Wprowadzono zmianę uprawnionego przez wykreślenie wpisu: Fujisawa Pharmaceutical Co., Ltd, Osaka, Japonia i dokonanie wpisu: Astellas Pharma Inc., Tokio, Japonia.

**83726** 2006 08 23 A. Wprowadzono zmianę uprawnionego przez wykreślenie wpisu: Fujisawa Pharmaceutical Co., Ltd, Osaka, Japonia i dokonanie wpisu: Astellas Pharma Inc., Tokio, Japonia.

**84076** 2006 08 31 A. Wprowadzono zmianę uprawnionego przez wykreślenie wpisu: TOMTEX Zakłady Przemysłu Wełnianego, Tomaszów Mazowiecki, Polska i dokonanie wpisu: Zakłady Przemysłu Wełnianego „TOMTEX” Spółka Akcyjna, Tomaszów Mazowiecki, Polska.

**84186** 2006 08 01 A. Wprowadzono zmianę uprawnionego przez wykreślenie wpisu: Brambles Australia Limited, an Australian Company, Sydney, Australia i dokonanie wpisu: Brambles Technology Pty Limited, Sydney New South Wales 2000, Australia.

**84273** 2006 08 23 A. Wprowadzono zmianę uprawnionego przez wykreślenie wpisu: KIRKBI A/S, Billund, Dania i dokonanie wpisu: LEGO Juris A/S, Billund, Dania.

**84522** 2006 08 21 A. Wprowadzono zmianę uprawnionego przez wykreślenie wpisu: Kraft Foods Polska Spółka z o.o., Warszawa, Polska i dokonanie wpisu: Kraft Foods Polska Spółka Akcyjna, Warszawa, Polska.

**86016** 2006 08 28 D. Dokonano wpisu: W dniu 1 lutego 2005 r. zawarto umowę licencyjną niewyłączną na używanie znaku towarowego GALLAHER MELLOW VIRGINIA przez firmę Gallaher Polska Sp. z o.o., Poddębice, Polska.

**86738** 2006 08 31 A. Wprowadzono zmianę nazwy uprawnionego przez wykreślenie wpisu: Przedsiębiorstwo Produkcyjno Handlowo Usługowe Sp. z o.o. Zakład Tworzyw Sztucznych EKO-FOL, Bytom, Polska i dokonanie wpisu: Przedsiębiorstwo Produkcyjno-Handlowo-Usługowe „EKO-FOL” Sp. z o.o. w likwidacji, Bytom, Polska.

**86738** 2006 08 31 A. Wprowadzono zmianę uprawnionego przez wykreślenie wpisu: Przedsiębiorstwo Produkcyjno-Handlowo-Usługowe „EKO-FOL” Sp. z o.o. w likwidacji, Bytom, Polska i dokonanie wpisu: „EKO-FOL II” Spółka Akcyjna w Bytomiu, Bytom, Polska.

**87012** 2006 08 23 A. Wprowadzono zmianę uprawnionego przez wykreślenie wpisu: Kirkbi A/S, Billund, Dania i dokonanie wpisu: LEGO Juris A/S, Billund, Dania.

**87167** 2006 08 28 D. Dokonano wpisu: W dniu 1 lutego 2005 r. zawarto umowę licencyjną niewyłączną na używanie znaku towarowego DICKENS & GRANT przez firmę Gallaher Polska Sp. z o.o., Poddębice, Polska.

**87362** 2006 08 23 A. Wprowadzono zmianę uprawnionego przez wykreślenie wpisu: Fujisawa Pharmaceutical Co., Ltd, Osaka, Japonia i dokonanie wpisu: Astellas Pharma Inc., Tokio, Japonia.

**88526** 2006 08 30 A. Wprowadzono zmianę uprawnionego przez wykreślenie wpisu: INTERSILESIA Spółka z o.o., joint venture, Strzelce Opolskie, Polska i dokonanie wpisu: Intersilesia McBride Polska Spółka z o.o., Strzelce Opolskie, Polska 756-00-03-747 004527193.

**88778** 2006 08 21 A. Wprowadzono zmianę nazwy uprawnionego przez wykreślenie wpisu: ATOFINA, Puteaux, Francja i dokonanie wpisu: ARKEMA, Puteaux, Francja.

**89303** 2006 08 25 D. Dokonano wpisu: W dniu 20 marca 2006 r. ustanowiony został zastaw na prawie ochronnym przedmiotowego znaku towarowego na podstawie wpisu do Rejestru Zastawów Skarbowych dokonanego przez Naczelnika Pierwszego Śląskiego Urzędu Skarbowego w Sosnowcu celem zabezpieczenia należności podatkowych Zakładów Chemicznych „HAJDUKI” S.A. z siedziba w Chorzowie.

**89303** 2006 08 25 D. Dokonano wpisu: Na podstawie zawiadomienia z dnia 06.04.2006 r. o zajęciu prawa ochronnego znaku towarowego R-89303, sygn. PSUS/EA-P/721-01/20/06/AK, doręczanego Urzędowi Patentowemu Rzeczypospolitej Polskiej w dniu 11.04.2006 r., Naczelnik Pierwszego Śląskiego Urzędu Skarbowego w Sosnowcu dokonał zajęcia przedmiotowego prawa ochronnego.

**89395** 2006 08 31 A. Wprowadzono zmianę nazwy uprawnionego przez wykreślenie wpisu: SARAD-KIELCZANKA S.A., Kielce, Polska i dokonanie wpisu: „SARAD-KIELCZANKA” SPÓŁKA AKCYJNA W LIKWIDACJI, Kielce, Polska 290566082.

**89395** 2006 08 31 A. Wprowadzono zmianę uprawnionego przez wykreślenie wpisu: „SARAD-KIELCZANKA” SPÓŁKA AKCYJNA W LIKWIDACJI, Kielce, Polska 290566082 i dokonanie wpisu: ESKA SPÓŁKA Z OGRANICZONĄ ODPOWIEDZIALNOŚCIĄ, Nowa Osada, Polska 432696910.

**89843** 2006 08 23 A. Wprowadzono zmianę uprawnionego przez wykreślenie wpisu: FUJISAWA PHARMACEUTICAL CO., LTD., Osaka, Japonia i dokonanie wpisu: Astellas Pharma Inc., Tokio, Japonia.

**89854** 2006 08 23 A. Wprowadzono zmianę uprawnionego przez wykreślenie wpisu: FUJISAWA PHARMACEUTICAL CO., LTD., Osaka, Japonia i dokonanie wpisu: Astellas Pharma Inc., Tokio, Japonia.

**90464** 2006 08 31 A. Wprowadzono zmianę uprawnionego przez wykreślenie wpisu: „POL-KRES” TOMASZUK SZUBA ŚMIESZKO SPÓŁKA JAWNA, Biała Podlaska, Polska i dokonanie wpisu: „POL-KRES AGRA” Spółka z ograniczoną odpowiedzialnością, Biała Podlaska, Polska 030807179.

**90898** 2006 08 21 A. Wprowadzono zmianę uprawnionego przez wykreślenie wpisu: CELIKO – dr Kosicki Sławomir Kosicki, Poznań, Polska i dokonanie wpisu: CELIKO Spółka z o.o., Poznań, Polska.

**91184** 2006 08 21 A. Wprowadzono zmianę uprawnionego przez wykreślenie wpisu: Kraft Foods Polska Spółka z o.o., Warsza-



wa, Polska i dokonanie wpisu: Kraft Foods Polska Spółka Akcyjna, Warszawa, Polska.

**91507** 2006 08 21 A. Wprowadzono zmianę uprawnionego przez wykreślenie wpisu: Kraft Foods Polska Spółka z o.o., Warszawa, Polska i dokonanie wpisu: Kraft Foods Polska Spółka Akcyjna, Warszawa, Polska.

**92425** 2006 08 23 A. Wprowadzono zmianę uprawnionego przez wykreślenie wpisu: KIRKBI A/S, Billund, Dania i dokonanie wpisu: LEGO Juris A/S, Billund, Dania.

**92713** 2006 08 23 A. Wprowadzono zmianę uprawnionego przez wykreślenie wpisu: KIRKBI A/S, Billund, Dania i dokonanie wpisu: LEGO Juris A/S, Billund, Dania.

**92937** 2006 08 25 D. Dokonano wpisu: W dniu 20 marca 2006 r. ustanowiony został zastaw na prawie ochronnym przedmiotowego znaku towarowego na podstawie wpisu do Rejestru Zastawów Skarbowych dokonanego przez Naczelnika Pierwszego Śląskiego Urzędu Skarbowego w Sosnowcu celem zabezpieczenia należności podatkowych Zakładów Chemicznych „HAJDUKI” S.A. z siedziba w Chorzowie.

**92937** 2006 08 25 D. Dokonano wpisu: Na podstawie zawiadomienia z dnia 06.04.2006 r. o zajęciu prawa ochronnego znaku towarowego R-92937, sygn. PSUS/EA-P/721-01/21/06/AK, doręzonego Urzędowi Patentowemu Rzeczypospolitej Polskiej w dniu 11.04.2006 r., Naczelnik Pierwszego Śląskiego Urzędu Skarbowego w Sosnowcu dokonał zajęcia przedmiotowego prawa ochronnego.

**92938** 2006 08 25 D. Dokonano wpisu: W dniu 20 marca 2006 r. ustanowiony został zastaw na prawie ochronnym przedmiotowego znaku towarowego na podstawie wpisu do Rejestru Zastawów Skarbowych dokonanego przez Naczelnika Pierwszego Śląskiego Urzędu Skarbowego w Sosnowcu celem zabezpieczenia należności podatkowych Zakładów Chemicznych „HAJDUKI” S.A. z siedziba w Chorzowie.

**92938** 2006 08 25 D. Dokonano wpisu: Na podstawie zawiadomienia z dnia 06.04.2006 r. o zajęciu prawa ochronnego znaku towarowego R-92938, sygn. PSUS/EA-P/721-01/22/06/AK, doręzonego Urzędowi Patentowemu Rzeczypospolitej Polskiej w dniu 11.04.2006 r., Naczelnik Pierwszego Śląskiego Urzędu Skarbowego w Sosnowcu dokonał zajęcia przedmiotowego prawa ochronnego.

**94112** 2006 08 23 A. Wprowadzono zmianę uprawnionego przez wykreślenie wpisu: KIRKBI A/S, Billund, Dania i dokonanie wpisu: LEGO Juris A/S, Billund, Dania.

**94587** 2006 08 31 A. Wprowadzono zmianę uprawnionego przez wykreślenie wpisu: PERUN Sp. z o.o., Warszawa, Polska i dokonanie wpisu: PERUN SPÓŁKA AKCYJNA, Warszawa, Polska.

**94715** 2006 08 21 A. Wprowadzono zmianę uprawnionego przez wykreślenie wpisu: Kraft Foods Polska Spółka z o.o., Warszawa, Polska i dokonanie wpisu: Kraft Foods Polska Spółka Akcyjna, Warszawa, Polska.

**95015** 2006 08 31 A. Wprowadzono zmianę siedziby uprawnionego przez wykreślenie wpisu: AUTOKOZA Motoryzacyjne Przedsiębiorstwo Usługowo-Handlowe Korczyk Jacek, Kozy, Polska i dokonanie wpisu: Motoryzacyjne Przedsiębiorstwo Usługowo-Handlowe AUTOKOZA Jacek Korczyk, Bielsko-Biała, Polska.

**95187** 2006 08 21 A. Wprowadzono zmianę uprawnionego przez wykreślenie wpisu: Kraft Foods Polska Spółka z o.o., Warszawa, Polska i dokonanie wpisu: Kraft Foods Polska Spółka Akcyjna, Warszawa, Polska.

**96433** 2006 08 21 A. Wprowadzono zmianę uprawnionego przez wykreślenie wpisu: Deutsche Post AG, Bonn, Niemcy i dokonanie wpisu: McPaper AG, Berlin, Niemcy.

**98975** 2006 08 08 A. Wprowadzono zmianę uprawnionego przez wykreślenie wpisu: ARMAX Przedsiębiorstwo Produkcyjno Usługowo Handlowe S.C. – Wejwoda Wojciech, Wejwoda Tymoteusz,

Bielsko Biała, Polska i dokonanie wpisu: Przedsiębiorstwo Produkcyjno-Usługowo-Handlowe „ARMAX” Wojciech Wejwoda, Tymoteusz Wejwoda, Marzena Wejwoda Spółka Cywilna, Bielsko Biała, Polska.

**98975** 2006 08 08 A. Wprowadzono zmianę uprawnionego przez wykreślenie wpisu: Przedsiębiorstwo Produkcyjno-Usługowo-Handlowe „ARMAX” Wojciech Wejwoda, Tymoteusz Wejwoda, Marzena Wejwoda Spółka Cywilna, Bielsko Biała, Polska i dokonanie wpisu: Przedsiębiorstwo Produkcyjno-Usługowo-Handlowe „ARMAX” Wojciech Wejwoda, Marzena Wejwoda Spółka Cywilna, Bielsko Biała, Polska.

**98975** 2006 08 08 A. Wprowadzono zmianę uprawnionego przez wykreślenie wpisu: Przedsiębiorstwo Produkcyjno-Usługowo-Handlowe „ARMAX” Wojciech Wejwoda, Marzena Wejwoda Spółka Cywilna, Bielsko Biała, Polska i dokonanie wpisu: „ARMAX” Marzena i Wojciech Wejwoda Spółka Jawna, Bielsko Biała, Polska.

**99228** 2006 08 21 A. Wprowadzono zmianę uprawnionego przez wykreślenie wpisu: „HILLCROFT LIMITED” SPÓŁKA Z OGRANICZONĄ ODPOWIEDZIALNOŚCIĄ, Warszawa, Polska i dokonanie wpisu: BOLS Sp. z o.o., Oborniki Wielkopolskie, Polska.

**100170** 2006 08 21 A. Wprowadzono zmianę uprawnionego przez wykreślenie wpisu: Kraft Foods Polska Spółka z o.o., Warszawa, Polska i dokonanie wpisu: Kraft Foods Polska Spółka Akcyjna, Warszawa, Polska.

**100504** 2006 08 23 A. Wprowadzono zmianę uprawnionego przez wykreślenie wpisu: Fujisawa Pharmaceutical Co., Ltd, Osaka, Japonia i dokonanie wpisu: Astellas Pharma Inc., Tokio, Japonia.

**100507** 2006 08 23 A. Wprowadzono zmianę uprawnionego przez wykreślenie wpisu: Fujisawa Pharmaceutical Co., Ltd, Osaka, Japonia i dokonanie wpisu: Astellas Pharma Inc., Tokio, Japonia.

**100653** 2006 08 16 A. Wprowadzono zmianę uprawnionego przez wykreślenie wpisu: EKOPOL GÓRNOŚLĄSKI Spółka z o.o. w Chorzowie, Bytom, Polska i dokonanie wpisu: Ekoset Direct Investment Spółka z o.o., Radzionków, Polska.

**100653** 2006 08 16 A. Wprowadzono zmianę uprawnionego przez wykreślenie wpisu: Ekoset Direct Investment Spółka z o.o., Radzionków, Polska i dokonanie wpisu: Ekopol Górnośląski-Holding sp. z o.o., Radzionków, Polska.

**101392** 2006 08 21 A. Wprowadzono zmianę uprawnionego przez wykreślenie wpisu: P.H. PASCAL S.C. Export-Import Ireneusz Gawliczek, Wojciech Fox, Marek Paweła, Tychy, Polska i dokonanie wpisu: Przedsiębiorstwo Handlowe PASCAL Ireneusz Gawliczek, Wojciech Fox, Marek Paweła Spółka Jawna, Tychy, Polska 271293928.

**101392** 2006 08 21 A. Wprowadzono zmianę uprawnionego przez wykreślenie wpisu: Przedsiębiorstwo Handlowe PASCAL Ireneusz Gawliczek, Wojciech Fox, Marek Paweła Spółka Jawna, Tychy, Polska 271293928 i dokonanie wpisu: Przedsiębiorstwo Handlowe PASCAL Wojciech Fox, Tomasz Kaczkowski Spółka Jawna, Tychy, Polska 271293928.

**102673** 2006 08 31 A. Wprowadzono zmianę uprawnionego przez wykreślenie wpisu: „LUPUS” Sp. z o.o., Warszawa, Polska i dokonanie wpisu: VOGEL BURDA COMMUNICATIONS SPÓŁKA Z OGRANICZONĄ ODPOWIEDZIALNOŚCIĄ, Wrocław, Polska 930401845.

**102674** 2006 08 31 A. Wprowadzono zmianę uprawnionego przez wykreślenie wpisu: „LUPUS” Sp. z o.o., Warszawa, Polska i dokonanie wpisu: VOGEL BURDA COMMUNICATIONS SPÓŁKA Z OGRANICZONĄ ODPOWIEDZIALNOŚCIĄ, Wrocław, Polska 930401845.

**102675** 2006 08 31 A. Wprowadzono zmianę uprawnionego przez wykreślenie wpisu: „LUPUS” Sp. z o.o., Warszawa, Polska i dokonanie wpisu: VOGEL BURDA COMMUNICATIONS SPÓŁKA Z OGRANICZONĄ ODPOWIEDZIALNOŚCIĄ, Wrocław, Polska 930401845.

**103132** 2006 08 31 A. Wprowadzono zmianę uprawnionego przez wykreślenie wpisu: „LUPUS” Sp. z o.o., Warszawa, Polska i do-

konanie wpisu VOGEL BURDA COMMUNICATIONS SPÓŁKA Z OGRANICZONĄ ODPOWIEDZIALNOŚCIĄ, Wrocław, Polska 930401845.

**104487** 2006 08 03 A. Wprowadzono zmianę nazwy uprawnionego przez wykreślenie wpisu: CLOETTA FAZER POLSKA Sp. z o.o., Gdańsk, Polska i dokonanie wpisu CLOETTA FAZER POLSKA SPÓŁKA Z OGRANICZONĄ ODPOWIEDZIALNOŚCIĄ W LIKWIDACJI, Gdańsk, Polska.

**104487** 2006 08 03 A. Wprowadzono zmianę uprawnionego przez wykreślenie wpisu: CLOETTA FAZER POLSKA SPÓŁKA Z OGRANICZONĄ ODPOWIEDZIALNOŚCIĄ W LIKWIDACJI, Gdańsk, Polska i dokonanie wpisu PRZEDSIĘBIORSTWO PRODUKCYJNO-HANDLOWO-USŁUGOWE „BOMILLA” SPÓŁKA Z OGRANICZONĄ ODPOWIEDZIALNOŚCIĄ, Włocławek, Polska 911297992.

**104488** 2006 08 03 A. Wprowadzono zmianę nazwy uprawnionego przez wykreślenie wpisu: CLOETTA FAZER POLSKA Sp. z o.o., Gdańsk, Polska i dokonanie wpisu CLOETTA FAZER POLSKA SPÓŁKA Z OGRANICZONĄ ODPOWIEDZIALNOŚCIĄ W LIKWIDACJI, Gdańsk, Polska.

**104488** 2006 08 03 A. Wprowadzono zmianę uprawnionego przez wykreślenie wpisu: CLOETTA FAZER POLSKA SPÓŁKA Z OGRANICZONĄ ODPOWIEDZIALNOŚCIĄ W LIKWIDACJI, Gdańsk, Polska i dokonanie wpisu PRZEDSIĘBIORSTWO PRODUKCYJNO-HANDLOWO-USŁUGOWE „BOMILLA” SPÓŁKA Z OGRANICZONĄ ODPOWIEDZIALNOŚCIĄ, Włocławek, Polska 911297992.

**104513** 2006 08 24 A. Wprowadzono zmianę nazwy uprawnionego przez wykreślenie wpisu: Łódzka Wytwórnia Papierosów S.A., Łódź, Polska i dokonanie wpisu: Łódzka Wytwórnia Papierosów S.A. w likwidacji, Łódź, Polska.

**104513** 2006 08 24 A. Wprowadzono zmianę uprawnionego przez wykreślenie wpisu: Łódzka Wytwórnia Papierosów S.A. w likwidacji, Łódź, Polska i dokonanie wpisu: GALLAHER LIMITED, Weybridge, Wielka Brytania.

**105174** 2006 08 24 A. Wprowadzono zmianę uprawnionego przez wykreślenie wpisu: KIRKBI A/S, Billund, Dania i dokonanie wpisu: LEGO Juris A/S, Billund, Dania.

**105496** 2006 08 31 A. Wprowadzono zmianę uprawnionego przez wykreślenie wpisu: Państwowe Przedsiębiorstwo Wydawnicze RZECZPOSPOLITA, Warszawa, Polska i dokonanie wpisu: Przedsiębiorstwo Wydawnicze „Rzeczpospolita” Spółka Akcyjna, Warszawa, Polska.

**105560** 2006 08 31 A. Wprowadzono zmianę uprawnionego przez wykreślenie wpisu: C.A.P. Marketing Consultants Inc., Winter Park, Stany Zjednoczone Ameryki i dokonanie wpisu: BUFFALO GRILL (Société Anonyme), Avrainville, Francja.

**105981** 2006 08 21 A. Wprowadzono zmianę nazwy i siedziby uprawnionego przez wykreślenie wpisu: Craftmaster Manufacturing, Inc., New Castle, Stany Zjednoczone Ameryki i dokonanie wpisu: CraftMaster Manufacturing, Inc., Chicago, Stany Zjednoczone Ameryki.

**106023** 2006 08 21 A. Wprowadzono zmianę nazwy i siedziby uprawnionego przez wykreślenie wpisu: Craftmaster Manufacturing, Inc., New Castle, Stany Zjednoczone Ameryki i dokonanie wpisu: CraftMaster Manufacturing, Inc., Chicago, Stany Zjednoczone Ameryki.

**106064** 2006 08 21 A. Wprowadzono zmianę siedziby uprawnionego przez wykreślenie wpisu: Devanlay S.A., Troyes, Francja i dokonanie wpisu: Devanlay S.A., Paryż, Francja.

**106146** 2006 08 03 A. Wprowadzono zmianę nazwy uprawnionego przez wykreślenie wpisu: CLOETTA FAZER POLSKA Sp. z o.o., Gdańsk, Polska i dokonanie wpisu CLOETTA FAZER POLSKA SPÓŁKA Z OGRANICZONĄ ODPOWIEDZIALNOŚCIĄ W LIKWIDACJI, Gdańsk, Polska.

**106146** 2006 08 03 A. Wprowadzono zmianę uprawnionego przez wykreślenie wpisu: CLOETTA FAZER POLSKA SPÓŁKA

Z OGRANICZONĄ ODPOWIEDZIALNOŚCIĄ W LIKWIDACJI, Gdańsk, Polska i dokonanie wpisu PRZEDSIĘBIORSTWO PRODUKCYJNO-HANDLOWO-USŁUGOWE „BOMILLA” SPÓŁKA Z OGRANICZONĄ ODPOWIEDZIALNOŚCIĄ, Włocławek, Polska 911297992.

**106147** 2006 08 03 A. Wprowadzono zmianę nazwy uprawnionego przez wykreślenie wpisu: CLOETTA FAZER POLSKA Sp. z o.o., Gdańsk, Polska i dokonanie wpisu CLOETTA FAZER POLSKA SPÓŁKA Z OGRANICZONĄ ODPOWIEDZIALNOŚCIĄ W LIKWIDACJI, Gdańsk, Polska.

**106147** 2006 08 03 A. Wprowadzono zmianę uprawnionego przez wykreślenie wpisu: CLOETTA FAZER POLSKA SPÓŁKA Z OGRANICZONĄ ODPOWIEDZIALNOŚCIĄ W LIKWIDACJI, Gdańsk, Polska i dokonanie wpisu PRZEDSIĘBIORSTWO PRODUKCYJNO-HANDLOWO-USŁUGOWE „BOMILLA” SPÓŁKA Z OGRANICZONĄ ODPOWIEDZIALNOŚCIĄ, Włocławek, Polska 911297992.

**106840** 2006 08 21 A. Wprowadzono zmianę uprawnionego przez wykreślenie wpisu: The Liposome Company, Inc., Princeton, Stany Zjednoczone Ameryki i dokonanie wpisu: ELAN PHARMACEUTICALS, INC., South San Francisco, Stany Zjednoczone Ameryki.

**106858** 2006 08 21 A. Wprowadzono zmianę nazwy i siedziby uprawnionego przez wykreślenie wpisu: Craftmaster Manufacturing, Inc., New Castle, Stany Zjednoczone Ameryki i dokonanie wpisu: CraftMaster Manufacturing, Inc., Chicago, Stany Zjednoczone Ameryki.

**106961** 2006 08 29 A. Wprowadzono zmianę siedziby uprawnionego przez wykreślenie wpisu: Lisco Sports, Inc., Tampa, Stany Zjednoczone Ameryki i dokonanie wpisu: Lisco Sports, Inc., Chichester, Stany Zjednoczone Ameryki.

**106961** 2006 08 29 A. Wprowadzono zmianę uprawnionego przez wykreślenie wpisu: Lisco Sports, Inc., Chichester, Stany Zjednoczone Ameryki i dokonanie wpisu: Callaway Golf Company, Carlsbad, Stany Zjednoczone Ameryki.

**107947** 2006 08 21 A. Wprowadzono zmianę uprawnionego przez wykreślenie wpisu: Kalisz Maksymilian, Matuszek Andrzej, Ziobro Andrzej Towarzystwo Produkcyjno-Handlowo-USługowe SILAND S.C., Tychy, Polska i dokonanie wpisu: Towarzystwo Handlowe SILAND Spółka Jawna Maksymilian Kalisz, Andrzej Matuszek, Andrzej Ziobro, Tychy, Polska 270143279.

**108726** 2006 08 21 A. Wprowadzono zmianę siedziby uprawnionego przez wykreślenie wpisu: Morgan Creek International, Inc., Burbank, Stany Zjednoczone Ameryki i dokonanie wpisu: Morgan Creek International, Inc., Los Angeles, Stany Zjednoczone Ameryki.

**108756** 2006 08 24 A. Wprowadzono zmianę uprawnionego przez wykreślenie wpisu: Deutsche Amphibolin-Werke von Robert Murjahn GmbH + Co.KG., Ober-Ramstadt, Niemcy i dokonanie wpisu: Deutsche Amphibolin-Werke von Robert Murjahn Stiftung & Co.KG, Ober-Ramstadt, Niemcy.

**109191** 2006 08 29 A. Wprowadzono zmianę siedziby uprawnionego przez wykreślenie wpisu: Polaroid Corporation, Cambridge, Stany Zjednoczone Ameryki i dokonanie wpisu: Polaroid Corporation, Waltham, Stany Zjednoczone Ameryki.

**109229** 2006 08 03 A. Wprowadzono zmianę nazwy uprawnionego przez wykreślenie wpisu: CLOETTA FAZER POLSKA Sp. z o.o., Gdańsk, Polska i dokonanie wpisu CLOETTA FAZER POLSKA SPÓŁKA Z OGRANICZONĄ ODPOWIEDZIALNOŚCIĄ W LIKWIDACJI, Gdańsk, Polska.

**109229** 2006 08 03 A. Wprowadzono zmianę uprawnionego przez wykreślenie wpisu: CLOETTA FAZER POLSKA SPÓŁKA Z OGRANICZONĄ ODPOWIEDZIALNOŚCIĄ W LIKWIDACJI, Gdańsk, Polska i dokonanie wpisu PRZEDSIĘBIORSTWO PRODUKCYJNO-HANDLOWO-USŁUGOWE „BOMILLA” SPÓŁKA Z OGRANICZONĄ ODPOWIEDZIALNOŚCIĄ, Włocławek, Polska 911297992.

**109257** 2006 08 21 A. Wprowadzono zmianę nazwy uprawnionego przez wykreślenie wpisu: Tong Industry Co., Ltd.; Taiwan, Chiny i dokonanie wpisu: Tong Yang Industry Co., Ltd., Tainan, Tajwan, Prowincja Chin.

**109258** 2006 08 21 A. Wprowadzono zmianę nazwy uprawnionego przez wykreślenie wpisu: Tong Industry Co., Ltd.; Tainan, Tajwan, Prowincja Chin i dokonanie wpisu: Tong Yang Industry Co., Ltd., Tainan, Tajwan, Prowincja Chin.

**109318** 2006 08 21 A. Wprowadzono zmianę nazwy uprawnionego przez wykreślenie wpisu: Tong Industry Co., Ltd.; Tainan, Tajwan, Prowincja Chin i dokonanie wpisu: Tong Yang Industry Co., Ltd., Tainan, Tajwan, Prowincja Chin.

**109319** 2006 08 29 A. Wprowadzono zmianę nazwy uprawnionego przez wykreślenie wpisu: Electrovac, Fabrikation elektro-technischer Spezialartikel Gesellschaft m.b.H., Klosterneuburg, Austria i dokonanie wpisu: Electrovac AG, Klosterneuburg, Austria.

**109327** 2006 08 29 A. Wprowadzono zmianę nazwy uprawnionego przez wykreślenie wpisu: Electrovac, Fabrikation elektro-technischer Spezialartikel Gesellschaft m.b.H., Klosterneuburg, Austria i dokonanie wpisu: Electrovac AG, Klosterneuburg, Austria.

**109345** 2006 08 29 A. Wprowadzono zmianę nazwy uprawnionego przez wykreślenie wpisu: CHEVRONTEXACO GLOBAL ENERGY INC., San Ramon, Stany Zjednoczone Ameryki i dokonanie wpisu: CHEVRON GLOBAL ENERGY INC., San Ramon, Stany Zjednoczone Ameryki.

**109391** 2006 08 01 A. Wprowadzono zmianę nazwy uprawnionego przez wykreślenie wpisu: Zakłady Handlowo-Uługowe MEDICAL S.A., Warszawa, Polska i dokonanie wpisu: Zakłady Handlowo-Uługowe MEDICAL S.A. w likwidacji, Warszawa, Polska.

**109391** 2006 08 01 A. Wprowadzono zmianę uprawnionego przez wykreślenie wpisu: Zakłady Handlowo-Uługowe MEDICAL S.A. w likwidacji, Warszawa, Polska i dokonanie wpisu: „PET FARM” Spółka z o.o., Ostrów Wielkopolski, Polska.

**109603** 2006 08 31 A. Wprowadzono zmianę nazwy uprawnionego przez wykreślenie wpisu: Okręgowa Spółdzielnia Mleczarska, Stargard Szczeciński, Polska i dokonanie wpisu: STARCO SPÓŁDZIELNIA MLECZARSKA STARGARD SZCZECIŃSKI, Stargard Szczeciński, Polska 000440561.

**109623** 2006 08 31 A. Wprowadzono zmianę nazwy uprawnionego przez wykreślenie wpisu: Okręgowa Spółdzielnia Mleczarska, Stargard Szczeciński, Polska i dokonanie wpisu: STARCO SPÓŁDZIELNIA MLECZARSKA STARGARD SZCZECIŃSKI, Stargard Szczeciński, Polska 000440561.

**110260** 2006 08 21 A. Wprowadzono zmianę nazwy uprawnionego przez wykreślenie wpisu: AGROS-OPTIMA Zakłady Przemysłu Cukierniczego S.A., Łódź, Polska i dokonanie wpisu: Zakłady Przemysłu Cukierniczego UNITOP-OPTIMA S.A., Łódź, Polska 470754255.

**110261** 2006 08 21 A. Wprowadzono zmianę nazwy uprawnionego przez wykreślenie wpisu: AGROS-OPTIMA Zakłady Przemysłu Cukierniczego S.A., Łódź, Polska i dokonanie wpisu: Zakłady Przemysłu Cukierniczego UNITOP-OPTIMA S.A., Łódź, Polska 470754255.

**110262** 2006 08 21 A. Wprowadzono zmianę nazwy uprawnionego przez wykreślenie wpisu: AGROS-OPTIMA Zakłady Przemysłu Cukierniczego S.A., Łódź, Polska i dokonanie wpisu: Zakłady Przemysłu Cukierniczego UNITOP-OPTIMA S.A., Łódź, Polska 470754255.

**110263** 2006 08 21 A. Wprowadzono zmianę nazwy uprawnionego przez wykreślenie wpisu: AGROS-OPTIMA Zakłady Przemysłu Cukierniczego S.A., Łódź, Polska i dokonanie wpisu: Zakłady Przemysłu Cukierniczego UNITOP-OPTIMA S.A., Łódź, Polska 470754255.

**110593** 2006 08 24 A. Wprowadzono zmianę uprawnionego przez wykreślenie wpisu: Kirkbi A/S, Billund, Dania i dokonanie wpisu: LEGO Juris A/S, Billund, Dania.

**111376** 2006 08 30 A. Wprowadzono zmianę siedziby uprawnionego przez wykreślenie wpisu: Polish Canadian Intertrade Spółka z o.o., Warszawa, Polska i dokonanie wpisu: Polish Canadian Intertrade Spółka z o.o., Biskupiec, Polska.

**111376** 2006 08 30 A. Wprowadzono zmianę uprawnionego przez wykreślenie wpisu: Polish Canadian Intertrade Spółka z o.o., Biskupiec, Polska i dokonanie wpisu: „EVITA” Spółka Akcyjna, Biskupiec, Polska.

**111697** 2006 08 30 A. Wprowadzono zmianę uprawnionego przez wykreślenie wpisu: AVANTI Przedsiębiorstwo Produkcyjno-Handlowe Alina Marczyk i Andrzej Marczyk, Łódź, Polska i dokonanie wpisu: „AVANTI” – Marczyk spółka cywilna Alina Krystyna Marczyk, Andrzej Kamil Marczyk, Piotr Kamil Marczyk, Łódź, Polska 100129452.

**111716** 2006 08 29 A. Wprowadzono zmianę nazwy uprawnionego przez wykreślenie wpisu: KREFTING INVEST AS, Haslum, Norwegia i dokonanie wpisu: KREFTING AS, Haslum, Norwegia.

**111811** 2006 08 29 A. Wprowadzono zmianę uprawnionego przez wykreślenie wpisu: Fujisawa Pharmaceutical Co., Ltd, Osaka, Japonia i dokonanie wpisu: Astellas Pharma Inc., Tokio, Japonia.

**112093** 2006 08 21 A. Wprowadzono zmianę nazwy i siedziby uprawnionego przez wykreślenie wpisu: Craftmaster Manufacturing, Inc., New Castle, Stany Zjednoczone Ameryki i dokonanie wpisu: CraftMaster Manufacturing, Inc., Chicago, Stany Zjednoczone Ameryki.

**112196** 2006 08 31 A. Wprowadzono zmianę nazwy uprawnionego przez wykreślenie wpisu: Przedsiębiorstwo Usług Medycznych CENTRUM MEDYCZNE – Nowa Huta Spółka z o.o., Kraków, Polska i dokonanie wpisu: Zakład Opieki Zdrowotnej „Centrum Medyczne-Nowa Huta” Spółka z ograniczoną odpowiedzialnością, Kraków, Polska.

**112196** 2006 08 31 B. Wprowadzono zmianę przez wykreślenie całego wykazu towarów i wszystkich klas towarowych i dokonanie wpisu: od dnia 2006-04-16: produkty farmaceutyczne, leki, środki dezynfekcyjne, środki pomocnicze do użytku medycznego, dietetyczne środki medyczne, materiały opatrunkowe, materiały do plombowania zębów; usługi medyczne, leczenie, poradnictwo medyczne, konsultacje lekarskie, diagnostyka lekarska, zabiegi chirurgiczne; klasy: 05, 44.

**112214** 2006 08 24 A. Wprowadzono zmianę nazwy uprawnionego przez wykreślenie wpisu: Glanmire Industries Limited; County Cork, Irlandia i dokonanie wpisu: PUNCH INDUSTRIES LIMITED, County Cork, Irlandia.

**112214** 2006 08 24 A. Wprowadzono zmianę nazwy uprawnionego przez wykreślenie wpisu: PUNCH INDUSTRIES LIMITED, County Cork, Irlandia i dokonanie wpisu: PUNCH INDUSTRIES, County Cork, Irlandia.

**112273** 2006 08 31 A. Wprowadzono zmianę uprawnionego przez wykreślenie wpisu: „UNIPACO” Spółka z o.o., Poznań, Polska i dokonanie wpisu: PRZEDSIĘBIORSTWO PRODUKCYJNO-HANDLOWO-USŁUGOWE „UNISCO” SPÓŁKA AKCYJNA, Poznań, Polska.

**112273** 2006 08 31 A. Wprowadzono zmianę nazwy uprawnionego przez wykreślenie wpisu: PRZEDSIĘBIORSTWO PRODUKCYJNO-HANDLOWO-USŁUGOWE „UNISCO” SPÓŁKA AKCYJNA, Poznań, Polska i dokonanie wpisu: PRZEDSIĘBIORSTWO PRODUKCYJNO-HANDLOWO-USŁUGOWE „UNIPACO” SPÓŁKA AKCYJNA, Poznań, Polska 000987791.

**112274** 2006 08 31 A. Wprowadzono zmianę uprawnionego przez wykreślenie wpisu: „UNIPACO” Spółka z o.o., Poznań, Polska



i dokonanie wpisu: PRZEDSIĘBIORSTWO PRODUKCYJNO-HANDLOWO-USŁUGOWE „UNISCO” SPÓŁKA AKCYJNA, Poznań, Polska.

**112274** 2006 08 31 A. Wprowadzono zmianę nazwy uprawnionego przez wykreślenie wpisu: PRZEDSIĘBIORSTWO PRODUKCYJNO-HANDLOWO-USŁUGOWE „UNISCO” SPÓŁKA AKCYJNA, Poznań, Polska i dokonanie wpisu: PRZEDSIĘBIORSTWO PRODUKCYJNO-HANDLOWO-USŁUGOWE „UNIPACO” SPÓŁKA AKCYJNA, Poznań, Polska 000987791.

**112311** 2006 08 22 A. Wprowadzono zmianę uprawnionego przez wykreślenie wpisu: Kraft Foods Polska Spółka z o.o., Warszawa, Polska i dokonanie wpisu: Kraft Foods Polska Spółka Akcyjna, Warszawa, Polska.

**112440** 2006 08 29 A. Wprowadzono zmianę uprawnionego przez wykreślenie wpisu: CNF INC., Palo Alto, Stany Zjednoczone Ameryki i dokonanie wpisu: Menlo Worldwide Forwarding, Inc., Redwood City, Stany Zjednoczone Ameryki.

**112440** 2006 08 29 A. Wprowadzono zmianę uprawnionego przez wykreślenie wpisu: Menlo Worldwide Forwarding, Inc., Redwood City, Stany Zjednoczone Ameryki i dokonanie wpisu: United Parcel Service of America, Inc., Atlanta, Stany Zjednoczone Ameryki.

**112707** 2006 08 24 A. Wprowadzono zmianę uprawnionego przez wykreślenie wpisu: Unilever N.V., Rotterdam, Holandia i dokonanie wpisu: SSL HEALTHCARE ÖSTERREICH GMBH, Wiedeń, Austria.

**112875** 2006 08 29 A. Wprowadzono zmianę nazwy uprawnionego przez wykreślenie wpisu: CHEVRONTEXACO GLOBAL ENERGY INC., San Ramon, Stany Zjednoczone Ameryki i dokonanie wpisu: CHEVRON GLOBAL ENERGY INC., San Ramon, Stany Zjednoczone Ameryki.

**113198** 2006 08 22 A. Wprowadzono zmianę nazwy uprawnionego przez wykreślenie wpisu: Lubuska Wytwórnia Wódek Gatunkowych POLMOS w Zielonej Górze Spółka Akcyjna, Zielona Góra, Polska i dokonanie wpisu: V&S Luksusowa Zielona Góra Spółka Akcyjna, Zielona Góra, Polska.

**113455** 2006 08 22 A. Wprowadzono zmianę uprawnionego przez wykreślenie wpisu: Bayer Corporation, Elkhart, Stany Zjednoczone Ameryki i dokonanie wpisu: Bayer HealthCare LLC, Pittsburgh, Stany Zjednoczone Ameryki.

**113575** 2006 08 22 B. Wprowadzono zmianę przez wykreślenie całego wykazu towarów i wszystkich klas towarowych: firanki, zasłony, narzuty; usługi w zakresie wykonywania dekoracji wnętrz; szycie i modelowanie firanek, zasłon, narzut; klasa 24, 37, 40 i dokonanie wpisu: usługi w zakresie wykonywania dekoracji wnętrz; klasa 42.

**113902** 2006 08 28 D. Dokonano wpisu: W dniu 1 lutego 2005 r. zawarto umowę licencyjną niewyłączną na używanie znaku towarowego BENSON & HEDGES przez firmę Gallaher Polska Sp. z o.o., Poddębice, Polska.

**114180** 2006 08 29 A. Wprowadzono zmianę nazwy uprawnionego przez wykreślenie wpisu: CHEVRONTEXACO GLOBAL ENERGY INC., San Ramon, Stany Zjednoczone Ameryki i dokonanie wpisu: CHEVRON GLOBAL ENERGY INC., San Ramon, Stany Zjednoczone Ameryki.

**114429** 2006 08 29 A. Wprowadzono zmianę nazwy uprawnionego przez wykreślenie wpisu: CHEVRONTEXACO GLOBAL ENERGY INC., San Ramon, Stany Zjednoczone Ameryki i dokonanie wpisu: CHEVRON GLOBAL ENERGY INC., San Ramon, Stany Zjednoczone Ameryki.

**114853** 2006 08 31 A. Wprowadzono zmianę uprawnionego przez wykreślenie wpisu: Wieczorek Jadwiga Przedsiębiorstwo Handlowo Usługowe Agencja Wycieczkowa EKO-TOUR, Katowice, Polska i dokonanie wpisu: PRZEDSIĘBIORSTWO USŁUGOWO TURYS-

TYCZNE „EKO TOUR” WIECZOREK BEATA, WIECZOREK JADWIGA, WIECZOREK RYSZARD SPÓŁKA CYWILNA, Katowice Polska.

**114853** 2006 08 31 A. Wprowadzono zmianę uprawnionego przez wykreślenie wpisu: PRZEDSIĘBIORSTWO USŁUGOWO TURYSZYCZNE „EKO TOUR” WIECZOREK BEATA, WIECZOREK JADWIGA, WIECZOREK RYSZARD SPÓŁKA CYWILNA, Katowice, Polska i dokonanie wpisu: PRZEDSIĘBIORSTWO USŁUGOWO-TURYSTYCZNE „EKO TOUR” WIECZOREK SPÓŁKA JAWNA, Katowice Polska.

**115377** 2006 08 10 A. Wprowadzono zmianę uprawnionego przez wykreślenie wpisu: Walter AG, Tuebingen, Niemcy i dokonanie wpisu: WALTER MASCHINENBAU GmbH, Tübingen, Niemcy.

**116074** 2006 08 31 A. Wprowadzono zmianę uprawnionego przez wykreślenie wpisu: PAOLA Przedsiębiorstwo Produkcyjno Handlowe Spółka z o.o., Bielany Wrocławskie, Polska i dokonanie wpisu: PAOLA SPÓŁKA AKCYJNA, Bielany Wrocławskie, Polska 930643206.

**116412** 2006 08 22 B. Wprowadzono zmianę przez wykreślenie wpisu: klasa towarowa: 42 i dokonanie wpisu: klasa towarowa: 43.

**116668** 2006 08 29 A. Wprowadzono zmianę nazwy uprawnionego przez wykreślenie wpisu: CHEVRONTEXACO GLOBAL ENERGY INC., San Ramon, Stany Zjednoczone Ameryki i dokonanie wpisu: CHEVRON GLOBAL ENERGY INC., San Ramon, Stany Zjednoczone Ameryki.

**116669** 2006 08 29 A. Wprowadzono zmianę nazwy uprawnionego przez wykreślenie wpisu: CHEVRONTEXACO GLOBAL ENERGY INC., San Ramon, Stany Zjednoczone Ameryki i dokonanie wpisu: CHEVRON GLOBAL ENERGY INC., San Ramon, Stany Zjednoczone Ameryki.

**116670** 2006 08 29 A. Wprowadzono zmianę nazwy uprawnionego przez wykreślenie wpisu: CHEVRONTEXACO GLOBAL ENERGY INC., San Ramon, Stany Zjednoczone Ameryki i dokonanie wpisu: CHEVRON GLOBAL ENERGY INC., San Ramon, Stany Zjednoczone Ameryki.

**116675** 2006 08 29 A. Wprowadzono zmianę nazwy uprawnionego przez wykreślenie wpisu: CHEVRONTEXACO GLOBAL ENERGY INC., San Ramon, Stany Zjednoczone Ameryki i dokonanie wpisu: CHEVRON GLOBAL ENERGY INC., San Ramon, Stany Zjednoczone Ameryki.

**116967** 2006 08 24 A. Wprowadzono zmianę uprawnionego przez wykreślenie wpisu: ALARIS Medical Systems, Inc., San Diego, Stany Zjednoczone Ameryki i dokonanie ALARIS Medical, Inc., San Diego, Stany Zjednoczone Ameryki.

**116967** 2006 08 24 A. Wprowadzono zmianę nazwy uprawnionego przez wykreślenie wpisu: ALARIS Medical, Inc., San Diego, Stany Zjednoczone Ameryki i dokonanie ALARIS Medical Systems, Inc., San Diego, Stany Zjednoczone Ameryki.

**116967** 2006 08 24 A. Wprowadzono zmianę nazwy uprawnionego przez wykreślenie wpisu: ALARIS Medical Systems, Inc., San Diego, Stany Zjednoczone Ameryki i dokonanie CARDINAL HEALTH 303, Inc., San Diego, Stany Zjednoczone Ameryki.

**117176** 2006 08 22 A. Wprowadzono zmianę uprawnionego przez wykreślenie wpisu: Bristol-Myers Squibb Company, Nowy Jork, Stany Zjednoczone Ameryki i dokonanie wpisu: TAIHO PHARMACEUTICAL CO., LTD., Tokio, Japonia.

**117660** 2006 08 22 A. Wprowadzono zmianę uprawnionego przez wykreślenie wpisu: Kraft Foods Polska Spółka z o.o., Warszawa, Polska i dokonanie wpisu: Kraft Foods Polska Spółka Akcyjna, Warszawa, Polska.

**117691** 2006 08 24 A. Wprowadzono zmianę uprawnionego przez wykreślenie wpisu: KIRKBI A/S, Billund, Dania i dokonanie wpisu: LEGO Juris A/S, Billund, Dania.

**117861** 2006 08 24 A. Wprowadzono zmianę uprawnionego przez wykreślenie wpisu: KIRKBI A/S, Billund, Dania i dokonanie wpisu: LEGO Juris A/S, Billund, Dania.

**117862** 2006 08 24 A. Wprowadzono zmianę uprawnionego przez wykreślenie wpisu: KIRKBI A/S, Billund, Dania i dokonanie wpisu: LEGO Juris A/S, Billund, Dania.

**118791** 2006 08 10 A. Wprowadzono zmianę uprawnionego przez wykreślenie wpisu: Rudziks Krystyna Zakład Przetwórczo-Garmażeryjny, Głinojeck, Polska i dokonanie wpisu: RUDIX SPÓŁKA Z OGRANICZONĄ ODPOWIEDZIALNOŚCIĄ, Głinojeck, Polska.

**118791** 2006 08 10 A. Wprowadzono zmianę nazwy uprawnionego przez wykreślenie wpisu: RUDIX SPÓŁKA Z OGRANICZONĄ ODPOWIEDZIALNOŚCIĄ, Głinojeck, Polska i dokonanie wpisu: „JEAN STALAVEN POLSKA” SPÓŁKA Z OGRANICZONĄ ODPOWIEDZIALNOŚCIĄ, Głinojeck, Polska.

**118858** 2006 08 30 A. Wprowadzono zmianę uprawnionego przez wykreślenie wpisu: ACTION Sp. z o.o., Warszawa, Polska i dokonanie wpisu: ACTION SPÓŁKA AKCYJNA, Warszawa, Polska 011909816.

**120277** 2006 08 30 A. Wprowadzono zmianę uprawnionego przez wykreślenie wpisu: „ALIAN” S.A., Ostrów Wielkopolski, Polska i dokonanie wpisu: Zakłady Przemysłu Spożywczego „OSTROWIN” Spółka z o.o., Ostrów Wielkopolski, Polska 622-10-03-299 250462037.

**120278** 2006 08 30 A. Wprowadzono zmianę uprawnionego przez wykreślenie wpisu: „ALIAN” S.A., Ostrów Wielkopolski, Polska i dokonanie wpisu: Zakłady Przemysłu Spożywczego „OSTROWIN” Spółka z o.o., Ostrów Wielkopolski, Polska 622-10-03-299 250462037.

**120585** 2006 08 22 A. Wprowadzono zmianę uprawnionego przez wykreślenie wpisu: Kraft Foods Polska Spółka z o.o., Warszawa, Polska i dokonanie wpisu: Kraft Foods Polska Spółka Akcyjna, Warszawa, Polska.

**120699** 2006 08 22 A. Wprowadzono zmianę uprawnionego przez wykreślenie wpisu: Kraft Foods Polska Spółka z o.o., Warszawa, Polska i dokonanie wpisu: Kraft Foods Polska Spółka Akcyjna, Warszawa, Polska.

**120700** 2006 08 22 A. Wprowadzono zmianę uprawnionego przez wykreślenie wpisu: Kraft Foods Polska Spółka z o.o., Warszawa, Polska i dokonanie wpisu: Kraft Foods Polska Spółka Akcyjna, Warszawa, Polska.

**121144** 2006 08 22 A. Wprowadzono zmianę uprawnionego przez wykreślenie wpisu: Kraft Foods Polska Spółka z o.o., Warszawa, Polska i dokonanie wpisu: Kraft Foods Polska Spółka Akcyjna, Warszawa, Polska.

**122992** 2006 08 31 A. Wprowadzono zmianę uprawnionego przez wykreślenie wpisu: Przedsiębiorstwo Produkcyjno Handlowe PAOLA Spółka z o.o., Bielany Wrocławskie, Polska i dokonanie wpisu: PAOLA SPÓŁKA AKCYJNA, Bielany Wrocławskie, Polska 930643206.

**123336** 2006 08 25 D. Dokonano wpisu: W dniu 20 marca 2006 r. ustanowiony został zastaw na prawie ochronnym przedmiotowego znaku towarowego na podstawie wpisu do Rejestru Zastawów Skarbowych dokonanej przez Naczelnika Pierwszego Śląskiego Urzędu Skarbowego w Sosnowcu celem zabezpieczenia należności podatkowych Zakładów Chemicznych „HAJDUKI” S.A. z siedzibą w Chorzowie.

**123336** 2006 08 25 D. Dokonano wpisu: Na podstawie zawiadomienia z dnia 06.04.2006 r. o zajęciu prawa ochronnego znaku towarowego R-123336, sygn. PSUS/EA-P/721-01/23/06/AK, doręzonego Urzędowi Patentowemu Rzeczypospolitej Polskiej w dniu 11.04.2006 r., Naczelnik Pierwszego Śląskiego Urzędu Skarbowego w Sosnowcu dokonał zajęcia przedmiotowego prawa ochronnego.

**123641** 2006 08 22 A. Wprowadzono zmianę uprawnionego przez wykreślenie wpisu: Kraft Foods Polska Sp. z o.o., Warszawa, Polska i dokonanie wpisu: Kraft Foods Polska Spółka Akcyjna, Warszawa, Polska.

**124392** 2006 08 24 A. Wprowadzono zmianę uprawnionego przez wykreślenie wpisu: ALARIS Medical Systems, Inc., San Diego, Stany Zjednoczone Ameryki i dokonanie wpisu: ALARIS Medical, Inc., San Diego, Stany Zjednoczone Ameryki.

**124392** 2006 08 24 A. Wprowadzono zmianę nazwy uprawnionego przez wykreślenie wpisu: ALARIS Medical, Inc., San Diego, Stany Zjednoczone Ameryki i dokonanie wpisu: ALARIS Medical Systems, Inc., San Diego, Stany Zjednoczone Ameryki.

**124392** 2006 08 24 A. Wprowadzono zmianę nazwy uprawnionego przez wykreślenie wpisu: ALARIS Medical Systems, Inc., San Diego, Stany Zjednoczone Ameryki i dokonanie wpisu: CARDINAL HEALTH 303, Inc., San Diego, Stany Zjednoczone Ameryki.

**124406** 2006 08 24 A. Wprowadzono zmianę uprawnionego przez wykreślenie wpisu: ALARIS Medical Systems, Inc., San Diego, Stany Zjednoczone Ameryki i dokonanie wpisu: ALARIS Medical, Inc., San Diego, Stany Zjednoczone Ameryki.

**124406** 2006 08 24 A. Wprowadzono zmianę nazwy uprawnionego przez wykreślenie wpisu: ALARIS Medical, Inc., San Diego, Stany Zjednoczone Ameryki i dokonanie wpisu: ALARIS Medical Systems, Inc., San Diego, Stany Zjednoczone Ameryki.

**124406** 2006 08 24 A. Wprowadzono zmianę nazwy uprawnionego przez wykreślenie wpisu: ALARIS Medical Systems, Inc., San Diego, Stany Zjednoczone Ameryki i dokonanie wpisu: CARDINAL HEALTH 303, Inc., San Diego, Stany Zjednoczone Ameryki.

**124535** 2006 08 29 A. Wprowadzono zmianę nazwy uprawnionego przez wykreślenie wpisu: CHEVRONTEXACO GLOBAL ENERGY INC., San Ramon, Stany Zjednoczone Ameryki i dokonanie wpisu: CHEVRON GLOBAL ENERGY INC., San Ramon, Stany Zjednoczone Ameryki.

**124536** 2006 08 29 A. Wprowadzono zmianę nazwy uprawnionego przez wykreślenie wpisu: CHEVRONTEXACO GLOBAL ENERGY INC., San Ramon, Stany Zjednoczone Ameryki i dokonanie wpisu: CHEVRON GLOBAL ENERGY INC., San Ramon, Stany Zjednoczone Ameryki.

**124681** 2006 08 31 A. Wprowadzono zmianę nazwy uprawnionego przez wykreślenie wpisu: SARAD-KIELCZANKA Spółka Akcyjna, Kielce, Polska i dokonanie wpisu: „SARAD-KIELCZANKA” SPÓŁKA AKCYJNA W LIKWIDACJI, Kielce, Polska 290038302.

**124681** 2006 08 31 A. Wprowadzono zmianę uprawnionego przez wykreślenie wpisu: „SARAD-KIELCZANKA” SPÓŁKA AKCYJNA W LIKWIDACJI, Kielce, Polska 290038302 i dokonanie wpisu: ESKA SPÓŁKA Z OGRANICZONĄ ODPOWIEDZIALNOŚCIĄ, Nowa Osada Polska 432696910.

**125027** 2006 08 31 A. Wprowadzono zmianę uprawnionego przez wykreślenie wpisu: Cedrow Wojciech, Czczernikow Piotr Zakład Elektroniki i Automatyki Przemysłowej INTEC S.C., Wrocław, Polska i dokonanie wpisu: Zakład Automatyki Przemysłowej „INTEC” Spółka Jawna W. Codrow, P. Czczernikow, Wrocław, Polska.

**125515** 2006 08 22 A. Wprowadzono zmianę uprawnionego przez wykreślenie wpisu: Kraft Foods Polska Sp. z o.o., Warszawa, Polska i dokonanie wpisu: Kraft Foods Polska Spółka Akcyjna, Warszawa, Polska.

**126545** 2006 08 22 A. Wprowadzono zmianę nazwy uprawnionego przez wykreślenie wpisu: AGROS-OPTIMA Zakłady Przemysłu Cukierniczego S.A., Łódź, Polska i dokonanie wpisu: Zakłady Przemysłu Cukierniczego UNITOP-OPTIMA S.A., Łódź, Polska 470754255.

**127298** 2006 08 31 A. Wprowadzono zmianę nazwy uprawnionego przez wykreślenie wpisu: SARAD-KIELCZANKA Spół-

ka Akcyjna, Kielce, Polska i dokonanie wpisu: „SARAD-KIELCZANKA” SPÓŁKA AKCYJNA W LIKWIDACJI, Kielce, Polska 290566082.

**127298** 2006 08 31 A. Wprowadzono zmianę uprawnionego przez wykreślenie wpisu: „SARAD-KIELCZANKA” SPÓŁKA AKCYJNA W LIKWIDACJI, Kielce, Polska 290566082 i dokonanie wpisu: ESKA SPÓŁKA Z OGRANICZONĄ ODPOWIEDZIALNOŚCIĄ, Nowa Osada Polska 432696910.

**127413** 2006 08 31 A. Wprowadzono zmianę siedziby uprawnionego przez wykreślenie wpisu: IDT International Limited, Kowloon, Hong Kong i dokonanie wpisu: IDT INTERNATIONAL LIMITED, Hamilton, Bermudy.

**128045** 2006 08 28 D. Dokonano wpisu: W dniu 1 lutego 2005 r. zawarto umowę licencyjną niewyłączną na używanie znaku towarowego BENSON & HEDGES SPECIAL MILD przez firmę Gallaher Polska Sp. z o.o., Poddębice, Polska.

**128058** 2006 08 16 A. Wprowadzono zmianę uprawnionego przez wykreślenie wpisu: Postrzygacz Krzysztof „Trast treiding”, Sankt Petersburg, Federacja Rosyjska i dokonanie wpisu: 12 VOLT SPÓŁKAZ OGRANICZONĄ ODPOWIEDZIALNOŚCIĄ, Pruszków, Polska.

**128123** 2006 08 31 A. Wprowadzono zmianę uprawnionego przez wykreślenie wpisu: Cintamani Manufacturing AB, Eslöv, Szwecja i dokonanie wpisu: CINTAMANI POLAND Majewscy i Koć Spółka Jawna, Piaseczno, Polska 015768896.

**129340** 2006 08 22 A. Wprowadzono zmianę uprawnionego przez wykreślenie wpisu: Bristol-Myers Squibb Company, Nowy Jork, Stany Zjednoczone Ameryki i dokonanie wpisu: TAIHO PHARMACEUTICAL CO., LTD., Tokio, Japonia.

**129522** 2006 08 31 A. Wprowadzono zmianę uprawnionego przez wykreślenie wpisu: Przedsiębiorstwo Produkcyjno Handlowe PAOLA Spółka z o.o., Bielany Wrocławskie, Polska i dokonanie wpisu: PAOLA SPÓŁKA AKCYJNA, Bielany Wrocławskie, Polska 930643206

**129795** 2006 08 22 A. Wprowadzono zmianę uprawnionego przez wykreślenie wpisu: Kraft Foods Polska Sp. z o.o., Warszawa, Polska i dokonanie wpisu: Kraft Foods Polska Spółka Akcyjna, Warszawa, Polska.

**130239** 2006 08 24 A. Wprowadzono zmianę uprawnionego przez wykreślenie wpisu: KIRKBI A/S, Billund, Dania i dokonanie wpisu: LEGO Juris A/S, Billund, Dania.

**130240** 2006 08 24 A. Wprowadzono zmianę uprawnionego przez wykreślenie wpisu: KIRKBI A/S, Billund, Dania i dokonanie wpisu: LEGO Juris A/S, Billund, Dania.

**130470** 2006 08 24 A. Wprowadzono zmianę uprawnionego przez wykreślenie wpisu: KIRKBI A/S, Billund, Dania i dokonanie wpisu: LEGO Juris A/S, Billund, Dania.

**130552** 2006 08 22 A. Wprowadzono zmianę uprawnionego przez wykreślenie wpisu: Bristol-Myers Squibb Company, Nowy Jork, Stany Zjednoczone Ameryki i dokonanie wpisu: TAIHO PHARMACEUTICAL CO., LTD., Tokio, Japonia.

**130708** 2006 08 22 A. Wprowadzono zmianę uprawnionego przez wykreślenie wpisu: Kraft Foods Polska Sp. z o.o., Warszawa, Polska i dokonanie wpisu: Kraft Foods Polska Spółka Akcyjna, Warszawa, Polska.

**130922** 2006 08 28 D. Dokonano wpisu: W dniu 1 lutego 2005 r. zawarto umowę licencyjną niewyłączną na używanie znaku towarowego MAYFAIR przez firmę Gallaher Polska Sp. z o.o., Poddębice, Polska.

**130993** 2006 08 22 A. Wprowadzono zmianę uprawnionego przez wykreślenie wpisu: Kraft Foods Polska Sp. z o.o., Warszawa, Polska i dokonanie wpisu: Kraft Foods Polska Spółka Akcyjna, Warszawa, Polska.

**131552** 2006 08 22 A. Wprowadzono zmianę uprawnionego przez wykreślenie wpisu: Kraft Foods Polska Sp. z o.o., Warszawa, Polska i dokonanie wpisu: Kraft Foods Polska Spółka Akcyjna, Warszawa, Polska.

**131950** 2006 08 16 A. Wprowadzono zmianę uprawnionego przez wykreślenie wpisu: Syntex Pharm AG, Steinhausen, Szwajcaria i dokonanie wpisu: BAYER CONSUMER CARE AG, Bazylea, Szwajcaria.

**132448** 2006 08 31 A. Wprowadzono zmianę nazwy uprawnionego przez wykreślenie wpisu: Przedsiębiorstwo Produkcji Herbat MULTEAFIL Spółka z o.o., Dobrzyca, Polska i dokonanie wpisu: MTF POLSKA SPÓŁKA Z GRANICZONĄ ODPOWIEDZIALNOŚCIĄ, Dobrzyca, Polska 270668958.

**132448** 2006 08 31 A. Wprowadzono zmianę nazwy uprawnionego przez wykreślenie wpisu: MTF POLSKA SPÓŁKA Z GRANICZONĄ ODPOWIEDZIALNOŚCIĄ, Dobrzyca, Polska 270668958 i dokonanie wpisu: MTF POLSKA SPÓŁKA Z GRANICZONĄ ODPOWIEDZIALNOŚCIĄ W LIKWIDACJI, Dobrzyca, Polska 270668958.

**132448** 2006 08 31 A. Wprowadzono zmianę uprawnionego przez wykreślenie wpisu: MTF POLSKA SPÓŁKA Z GRANICZONĄ ODPOWIEDZIALNOŚCIĄ W LIKWIDACJI, Dobrzyca, Polska 270668958 i dokonanie wpisu: MARTIN BAUER MANAGEMENT-SERVICE SPÓŁKA Z GRANICZONĄ ODPOWIEDZIALNOŚCIĄ, Kłęka, Polska 639574166.

**132641** 2006 08 22 A. Wprowadzono zmianę uprawnionego przez wykreślenie wpisu: Kraft Foods Polska Sp. z o.o., Warszawa, Polska i dokonanie wpisu: Kraft Foods Polska Spółka Akcyjna, Warszawa, Polska.

**133136** 2006 08 31 A. Wprowadzono zmianę uprawnionego przez wykreślenie wpisu: MAX AG Gruszka Piotr, Warszawa, Polska i dokonanie wpisu: „MAX A.G.” PIOTR GRUSZKA – WOJCIECH PATORA SPÓŁKA CYWILNA, Warszawa, Polska.

**133136** 2006 08 31 A. Wprowadzono zmianę uprawnionego przez wykreślenie wpisu: „MAX A.G.” PIOTR GRUSZKA – WOJCIECH PATORA SPÓŁKA CYWILNA, Warszawa, Polska i dokonanie wpisu: Wojciech Patora, Warszawa, Polska.

**133346** 2006 08 31 A. Wprowadzono zmianę nazwy uprawnionego przez wykreślenie wpisu: Przedsiębiorstwo Produkcji Herbat MULTEAFIL, Spółka z o.o., Dobrzyca, Polska i dokonanie wpisu: MTF POLSKA SPÓŁKA Z OGRANICZONĄ ODPOWIEDZIALNOŚCIĄ, Dobrzyca, Polska 270668958.

**133346** 2006 08 31 A. Wprowadzono zmianę nazwy uprawnionego przez wykreślenie wpisu: MTF POLSKA SPÓŁKA Z OGRANICZONĄ ODPOWIEDZIALNOŚCIĄ, Dobrzyca, Polska 270668958 i dokonanie wpisu: MTF POLSKA SPÓŁKA Z OGRANICZONĄ ODPOWIEDZIALNOŚCIĄ W LIKWIDACJI, Dobrzyca, Polska 270668958.

**133346** 2006 08 31 A. Wprowadzono zmianę uprawnionego przez wykreślenie wpisu: MTF POLSKA SPÓŁKA Z OGRANICZONĄ ODPOWIEDZIALNOŚCIĄ W LIKWIDACJI, Dobrzyca, Polska 270668958 i dokonanie wpisu: MARTIN BAUER MANAGEMENT-SERVICE SPÓŁKA Z OGRANICZONĄ ODPOWIEDZIALNOŚCIĄ, Kłęka, Polska 639574166.

**133422** 2006 08 29 A. Wprowadzono zmianę uprawnionego przez wykreślenie wpisu: INMEDIO S.A., Paryż, Francja i dokonanie wpisu: HACHETTE DISTRIBUTION SERVICES, société anonyme, Paryż, Francja.

**133541** 2006 08 25 D. Dokonano wpisu: W dniu 20 marca 2006 r. ustanowiony został zastaw na prawie ochronnym przedmiotowego znaku towarowego na podstawie wpisu do Rejestru Zastawów Skarbowych dokonanego przez Naczelnika Pierwszego Śląskiego Urzędu Skarbowego w Sosnowcu celem zabezpieczenia należności podatkowych Zakładów Chemicznych „HAJDUKI” S.A. z siedzibą w Chorzowie.



**133541** 2006 08 25 D. Dokonano wpisu: Na podstawie zawiadomienia z dnia 06.04.2006 r. o zajęciu prawa ochronnego znaku towarowego R-133541, sygn. PSUS/EA-P/721-01/24/06/AK, doręzonego Urzędowi Patentowemu Rzeczypospolitej Polskiej w dniu 11.04.2006 r., Naczelnik Pierwszego Śląskiego Urzędu Skarbowego w Sosnowcu dokonał zajęcia przedmiotowego prawa ochronnego.

**133542** 2006 08 25 D. Dokonano wpisu: W dniu 20 marca 2006 r. ustanowiony został zastaw na prawie ochronnym przedmiotowego znaku towarowego na podstawie wpisu do Rejestru Zastawów Skarbowych dokonanego przez Naczelnika Pierwszego Śląskiego Urzędu Skarbowego w Sosnowcu celem zabezpieczenia należności podatkowych Zakładów Chemicznych „HAJDUKI” S.A. z siedzibą w Chorzowie.

**133542** 2006 08 25 D. Dokonano wpisu: Na podstawie zawiadomienia z dnia 06.04.2006 r. o zajęciu prawa ochronnego znaku towarowego R-133542, sygn. PSUS/EA-P/721-01/25/06/AK, doręzonego Urzędowi Patentowemu Rzeczypospolitej Polskiej w dniu 11.04.2006 r., Naczelnik Pierwszego Śląskiego Urzędu Skarbowego w Sosnowcu dokonał zajęcia przedmiotowego prawa ochronnego.

**133545** 2006 08 25 D. Dokonano wpisu: W dniu 20 marca 2006 r. ustanowiony został zastaw na prawie ochronnym przedmiotowego znaku towarowego na podstawie wpisu do Rejestru Zastawów Skarbowych dokonanego przez Naczelnika Pierwszego Śląskiego Urzędu Skarbowego w Sosnowcu celem zabezpieczenia należności podatkowych Zakładów Chemicznych „HAJDUKI” S.A. z siedzibą w Chorzowie.

**133545** 2006 08 25 D. Dokonano wpisu: Na podstawie zawiadomienia z dnia 06.04.2006 r. o zajęciu prawa ochronnego znaku towarowego R-133545, sygn. PSUS/EA-P/721-01/26/06/AK, doręzonego Urzędowi Patentowemu Rzeczypospolitej Polskiej w dniu 11.04.2006 r., Naczelnik Pierwszego Śląskiego Urzędu Skarbowego w Sosnowcu dokonał zajęcia przedmiotowego prawa ochronnego.

**133609** 2006 08 25 D. Dokonano wpisu: W dniu 20 marca 2006 r. ustanowiony został zastaw na prawie ochronnym przedmiotowego znaku towarowego na podstawie wpisu do Rejestru Zastawów Skarbowych dokonanego przez Naczelnika Pierwszego Śląskiego Urzędu Skarbowego w Sosnowcu celem zabezpieczenia należności podatkowych Zakładów Chemicznych „HAJDUKI” S.A. z siedzibą w Chorzowie.

**133609** 2006 08 25 D. Dokonano wpisu: Na podstawie zawiadomienia z dnia 06.04.2006 r. o zajęciu prawa ochronnego znaku towarowego R-133609, sygn. PSUS/EA-P/721-01/27/06/AK, doręzonego Urzędowi Patentowemu Rzeczypospolitej Polskiej w dniu 11.04.2006 r., Naczelnik Pierwszego Śląskiego Urzędu Skarbowego w Sosnowcu dokonał zajęcia przedmiotowego prawa ochronnego.

**134523** 2006 08 29 A. Wprowadzono zmianę uprawnionego przez wykreślenie wpisu: Kirkbi A/S, DK-7190 Billund Billund, Dania i dokonanie wpisu: LEGO Juris A/S, Billund, Dania.

**134524** 2006 08 24 A. Wprowadzono zmianę uprawnionego przez wykreślenie wpisu: Kirkbi A/S, DK-7190 Billund Billund, Dania i dokonanie wpisu: LEGO Juris A/S, Billund, Dania.

**135406** 2006 08 16 A. Wprowadzono zmianę uprawnionego przez wykreślenie wpisu: Syntez Pharm AG, Hinterbergstrasse 22, c/o Roche Diagnostics International AG, 6312 Steinhausen, Szwajcaria i dokonanie wpisu: BAYER CONSUMER CARE AG, Bazylea, Szwajcaria.

**135755** 2006 08 22 A. Wprowadzono zmianę uprawnionego przez wykreślenie wpisu: Bristol-Myers Squibb Company, 345 Park Avenue Nowy Jork Nowy Jork 10154, Stany Zjednoczone Ameryki i dokonanie wpisu: TAIHO PHARMACEUTICAL CO., LTD., Tokio, Japonia.

**136 099** 2006 08 24 A. Wprowadzono zmianę uprawnionego przez wykreślenie wpisu: Fujisawa Pharmaceuticals Co., Ltd., 4-7,

Doshomachi 3-chome, Chuo-ku Osaka, Japonia i dokonanie wpisu: Astellas Pharma Inc., Tokio, Japonia.

**136824** 2006 08 16 A. Wprowadzono zmianę uprawnionego przez wykreślenie wpisu: „Restauracja Chłopskie Jadło - Anna Kaliszka Kościuszk” spółka jawna, 31-071 Kraków ul. Św. Agnieszki 1, Polska i dokonanie wpisu: Grupa Chłopskie Jadło Anna Kaliszka-Kościuszk Spółka Jawna, Kraków, Polska.

**136 824** 2006 08 16 A. Wprowadzono zmianę nazwy uprawnionego przez wykreślenie wpisu: Grupa Chłopskie Jadło Anna Kaliszka-Kościuszk Spółka Jawna, Kraków, Polska i dokonanie wpisu: Restauracje „Grupa Chłopskie Jadło - Anna Kaliszka-Kościuszk sp.j.” Spółka Jawna, Kraków, Polska.

**137087** 2006 08 31 A. Wprowadzono zmianę uprawnionego przez wykreślenie wpisu: LUPUS Sp. z o.o., 00-739 Warszawa ul. Stępińska 22/30, Polska i dokonanie wpisu: VOGEL BURDA COMMUNICATIONS SPÓŁKA Z OGRANICZONĄ ODPOWIEDZIALNOŚCIĄ, Wrocław, Polska 930401845.

**137088** 2006 08 31 A. Wprowadzono zmianę uprawnionego przez wykreślenie wpisu: LUPUS Sp. z o.o., 00-739 Warszawa ul. Stępińska 22/30, Polska i dokonanie wpisu: VOGEL BURDA COMMUNICATIONS SPÓŁKA Z OGRANICZONĄ ODPOWIEDZIALNOŚCIĄ, Wrocław, Polska 930401845.

**137140** 2006 08 31 A. Wprowadzono zmianę nazwy uprawnionego przez wykreślenie wpisu: SARAD-KIELCZANKA Spółka Akcyjna, 25-415 Kielce ul. Górna 13/15, Polska i dokonanie wpisu: „SARAD-KIELCZANKA” SPÓŁKA AKCYJNA W LIKDWIDACJI, Kielce, Polska 290566082.

**137140** 2006 08 31 A. Wprowadzono zmianę uprawnionego przez wykreślenie wpisu: „SARAD-KIELCZANKA” SPÓŁKA AKCYJNA W LIKDWIDACJI, Kielce, Polska 290566082 i dokonanie wpisu: ESKA SPÓŁKA Z OGRANICZONĄ ODPOWIEDZIALNOŚCIĄ, Nowa Osada, Polska 432696910.

**137141** 2006 08 31 A. Wprowadzono zmianę nazwy uprawnionego przez wykreślenie wpisu: SARAD-KIELCZANKA Spółka Akcyjna, 25-415 Kielce ul. Górna 13/15, Polska i dokonanie wpisu: „SARAD-KIELCZANKA” SPÓŁKA AKCYJNA W LIKDWIDACJI, Kielce, Polska 290566082.

**137141** 2006 08 31 A. Wprowadzono zmianę uprawnionego przez wykreślenie wpisu: „SARAD-KIELCZANKA” SPÓŁKA AKCYJNA W LIKDWIDACJI, Kielce, Polska 290566082 i dokonanie wpisu: ESKA SPÓŁKA Z OGRANICZONĄ ODPOWIEDZIALNOŚCIĄ, Nowa Osada, Polska 432696910.

**137626** 2006 08 31 A. Wprowadzono zmianę siedziby uprawnionego przez wykreślenie wpisu: Europejskie Ubezpieczenia Podróży „Services” Sp. z o.o., 81-368 Gdynia ul. Pułaskiego 8, Polska i dokonanie wpisu: „Europejskie Ubezpieczenia Podróży - Services” Sp. z o.o., Sopot, Polska 191522836.

**137626** 2006 08 31 A. Wprowadzono zmianę uprawnionego przez wykreślenie wpisu: „Europejskie Ubezpieczenia Podróży - Services” Sp. z o.o., Sopot, Polska 191522836 i dokonanie wpisu: EUROPÄISCHE REISEVERSICHERUNG AG, Monachium, Niemcy.

**137680** 2006 08 24 A. Wprowadzono zmianę uprawnionego przez wykreślenie wpisu: Kirkbi A/S, DK-7190 Billund, Dania i dokonanie wpisu: LEGO Juris A/S, Billund, Dania.

**137681** 2006 08 24 A. Wprowadzono zmianę uprawnionego przez wykreślenie wpisu: Kirkbi A/S, DK-7190 Billund, Dania i dokonanie wpisu: LEGO Juris A/S, Billund, Dania.

**137682** 2006 08 24 A. Wprowadzono zmianę uprawnionego przez wykreślenie wpisu: Kirkbi A/S, DK-7190 Billund, Dania i dokonanie wpisu: LEGO Juris A/S, Billund, Dania.

**137723** 2006 08 31 A. Wprowadzono zmianę uprawnionego przez wykreślenie wpisu: LUPUS Sp. z o.o., 00-739 Warszawa ul. Stępińska 22/30, Polska i dokonanie wpisu: VOGEL BURDA COMMU-

NICATIONS SPÓŁKA Z OGRANICZONĄ ODPOWIEDZIALNOŚCIĄ, Wrocław, Polska 930401845.

**137844** 2006 08 31 A. Wprowadzono zmianę nazwy uprawnionego przez wykreślenie wpisu: SARAD-KIELCZANKA Spółka Akcyjna, 25-415 Kielce ul. Górna 13/15, Polska i dokonanie wpisu: „SARAD-KIELCZANKA” SPÓŁKA AKCYJNA W LIKWIDACJI, Kielce, Polska 290566082.

**137844** 2006 08 31 A. Wprowadzono zmianę uprawnionego przez wykreślenie wpisu: „SARAD-KIELCZANKA” SPÓŁKA AKCYJNA W LIKWIDACJI, Kielce, Polska 290566082 i dokonanie wpisu: ESKA SPÓŁKA Z OGRANICZONĄ ODPOWIEDZIALNOŚCIĄ, Nowa Osada, Polska 432696910.

**138612** 2006 08 31 A. Wprowadzono zmianę siedziby uprawnionego przez wykreślenie wpisu: Przedsiębiorstwo Budowlano-Usługowe GOMIBUD Spółka z o.o., 30-549 Kraków ul. Traugutta 4, Polska i dokonanie wpisu: PRZEDSIĘBIORSTWO BUDOWLANO-USŁUGOWE GOMIBUD SPÓŁKA Z OGRANICZONĄ ODPOWIEDZIALNOŚCIĄ, Borek Szlachecki, Polska 350121089.

**139116** 2006 08 24 A. Wprowadzono zmianę uprawnionego przez wykreślenie wpisu: Kirkbi A/S, DK-7190 Billund, Dania i dokonanie wpisu: LEGO Juris A/S, Billund, Dania.

**139891** 2006 08 16 A. Wprowadzono zmianę uprawnionego przez wykreślenie wpisu: Postrzygacz Krzysztof „Trast treiding”, ul. Galorna 42 Sankt Petersburg, Federacja Rosyjska i dokonanie wpisu: 12 VOLT SPÓŁKA Z OGRANICZONĄ ODPOWIEDZIALNOŚCIĄ, Pruszków, Polska.

**140543** 2006 08 29 A. Wprowadzono zmianę uprawnionego przez wykreślenie wpisu: Florek Ryszard, Florek Krystyna, Kronenberg Krzysztof FAKRO S.C., 33-300 Nowy Sącz ul. Węgierska 144a, Polska i dokonanie wpisu: FAKRO PP Sp. z o.o., Nowy Sącz, Polska.

**140691** 2006 08 31 A. Wprowadzono zmianę nazwy i siedziby uprawnionego przez wykreślenie wpisu: Majka Wojciech Zakład Produkcyjno-Usługowo-Handlowy GUMA, 55-036 Pęgów ul. Wąska 4, Polska i dokonanie wpisu: GUMA Zakład Wulkanizacyjny Wojciech Majka, Gołędzinów, Polska 932144068.

**141445** 2006 08 24 A. Wprowadzono zmianę uprawnionego przez wykreślenie wpisu: Kirkbi A/S, DK-7190 Billund, Dania i dokonanie wpisu: LEGO Juris A/S, Billund, Dania.

**141446** 2006 08 24 A. Wprowadzono zmianę uprawnionego przez wykreślenie wpisu: Kirkbi A/S, DK-7190 Billund, Dania i dokonanie wpisu: LEGO Juris A/S, Billund, Dania.

**141447** 2006 08 24 A. Wprowadzono zmianę uprawnionego przez wykreślenie wpisu: Kirkbi A/S, DK-7190 Billund, Dania i dokonanie wpisu: LEGO Juris A/S, Billund, Dania.

**142209** 2006 08 31 A. Wprowadzono zmianę uprawnionego przez wykreślenie wpisu: LUPUS Sp. z o.o., 00-739 Warszawa ul. Stępińska 22/30, Polska i dokonanie wpisu: VOGEL BURDA COMMUNICATIONS SPÓŁKA Z OGRANICZONĄ ODPOWIEDZIALNOŚCIĄ, Wrocław, Polska 930401845.

**142210** 2006 08 31 A. Wprowadzono zmianę uprawnionego przez wykreślenie wpisu: LUPUS Sp. z o.o., 00-739 Warszawa ul. Stępińska 22/30, Polska i dokonanie wpisu: VOGEL BURDA COMMUNICATIONS SPÓŁKA Z OGRANICZONĄ ODPOWIEDZIALNOŚCIĄ, Wrocław, Polska 930401845.

**142211** 2006 08 31 A. Wprowadzono zmianę uprawnionego przez wykreślenie wpisu: LUPUS Sp. z o.o., 00-739 Warszawa ul. Stępińska 22/30, Polska i dokonanie wpisu: VOGEL BURDA COMMUNICATIONS SPÓŁKA Z OGRANICZONĄ ODPOWIEDZIALNOŚCIĄ, Wrocław, Polska 930401845.

**143683** 2006 08 31 A. Wprowadzono zmianę uprawnionego przez wykreślenie wpisu: „Cornette” Sp. z o.o., 98-200 Sieradz ul. Podrzeczce 12, Polska i dokonanie wpisu: „CORNETTE-UNDERWEAR” MOŹDŹEN ANDRZEJ, Sieradz, Polska 590639653.

**144246** 2006 08 10 A. Wprowadzono zmianę uprawnionego przez wykreślenie wpisu: ZIOŁOPEX Spółka z o.o., 62-820 Stawiszyn Piątek Mały 24, Polska i dokonanie wpisu: ZIOŁOPEX SPÓŁKA Z OGRANICZONĄ ODPOWIEDZIALNOŚCIĄ, Wykroty, Polska.

**144798** 2006 08 10 A. Wprowadzono zmianę uprawnionego przez wykreślenie wpisu: ALMI S.C. Koszutska Maria, Białoobrzewska Danuta, Birk Liliana, Mrozek Zbigniew, 51-1219 Wrocław ul. Żmigrodzka 253, Polska i dokonanie wpisu: „ALMI DECOR” MARIA KOSZUTSKA SPÓŁKA JAWNA, Wrocław, Polska 930673779.

**144798** 2006 08 10 A. Wprowadzono zmianę uprawnionego przez wykreślenie wpisu: „ALMI DECOR” MARIA KOSZUTSKA SPÓŁKA JAWNA, Wrocław, Polska 930673779 i dokonanie wpisu: ADE LINE SPÓŁKA AKCYJNA, Wrocław, Polska 930673779.

**144968** 2006 08 29 A. Wprowadzono zmianę nazwy uprawnionego przez wykreślenie wpisu: CHEVRONTEXACO GLOBAL ENERGY INC., San Ramon, Stany Zjednoczone Ameryki i dokonanie wpisu: CHEVRON GLOBAL ENERGY INC., San Ramon, Stany Zjednoczone Ameryki.

**145144** 2006 08 24 A. Wprowadzono zmianę uprawnionego przez wykreślenie wpisu: ALARIS Medical Systems, Inc., 10221 Wateridge Circle San Diego Kalifornia 92121, Stany Zjednoczone Ameryki i dokonanie wpisu: ALARIS Medical, Inc., San Diego, Stany Zjednoczone Ameryki.

**145144** 2006 08 24 A. Wprowadzono zmianę nazwy uprawnionego przez wykreślenie wpisu: ALARIS Medical, Inc., 10221 Wateridge Circle San Diego Kalifornia 92121, Stany Zjednoczone Ameryki i dokonanie wpisu: ALARIS Medical Systems, Inc., San Diego, Stany Zjednoczone Ameryki.

**145144** 2006 08 24 A. Wprowadzono zmianę nazwy uprawnionego przez wykreślenie wpisu: ALARIS Medical Systems, Inc., San Diego, Stany Zjednoczone Ameryki i dokonanie wpisu: CARDINAL HEALTH 303, Inc., San Diego, Stany Zjednoczone Ameryki.

**145977** 2006 08 28 D. Dokonano wpisu: W dniu 1 lutego 2005 r. zawarto umowę licencyjną niewyłączną na używanie znaku towarowego SOBRANIE przez firmę Gallaher Polska Sp. z o.o., Poddębice, Polska.

**146160** 2006 08 31 A. Wprowadzono zmianę nazwy uprawnionego przez wykreślenie wpisu: „SARAD-KIELCZANKA” S.A., 25-415 Kielce ul. Górna 13/15, Polska i dokonanie wpisu: „SARAD-KIELCZANKA” SPÓŁKA AKCYJNA W LIKWIDACJI, Kielce, Polska 290566082.

**146160** 2006 08 31 A. Wprowadzono zmianę uprawnionego przez wykreślenie wpisu: „SARAD-KIELCZANKA” SPÓŁKA AKCYJNA W LIKWIDACJI, Kielce, Polska 290566082 i dokonanie wpisu: ESKA SPÓŁKA Z OGRANICZONĄ ODPOWIEDZIALNOŚCIĄ, Nowa Osada, Polska 432696910.

**146818** 2006 08 24 A. Wprowadzono zmianę uprawnionego przez wykreślenie wpisu: Fujisawa Pharmaceutical Co. Ltd., 4-7, Doshomachi 3-chome, Chuo-ku Osaka, Japonia i dokonanie wpisu: Astellas Pharma Inc., Tokio, Japonia.

**146852** 2006 08 22 A. Wprowadzono zmianę uprawnionego przez wykreślenie wpisu: Kraft Foods Polska Spółka z o.o., 02-675 Warszawa ul. Wołoska 18, Polska i dokonanie wpisu: Kraft Foods Polska Spółka Akcyjna, Warszawa, Polska.

**146853** 2006 08 22 A. Wprowadzono zmianę uprawnionego przez wykreślenie wpisu: Kraft Foods Polska Spółka z o.o., 02-675 Warszawa ul. Wołoska 18, Polska i dokonanie wpisu: Kraft Foods Polska Spółka Akcyjna, Warszawa, Polska.

**147235** 2006 08 16 A. Wprowadzono zmianę uprawnionego przez wykreślenie wpisu: Studio + Anna Romaniuk spółka jawna, 00-170 Warszawa ul. Jana Pawła II nr 66, Polska 010966166 i dokonanie wpisu: Studio + Beata Michalak Spółka Jawna, Warszawa, Polska.

**147502** 2006 08 28 D. Dokonano wpisu: W dniu 1 lutego 2005 r. zawarto umowę licencyjną niewyłączną na używanie znaku towarowego LD przez firmę Gallaher Polska Sp. z o.o., Poddębice, Polska.

**148494** 2006 08 31 A. Wprowadzono zmianę nazwy uprawnionego przez wykreślenie wpisu: SARAD-KIELCZANKA S.A., 25-415 Kielce ul. Górna 13/15, Polska i dokonanie wpisu: „SARAD-KIELCZANKA” SPÓŁKA AKCYJNA W LIKWIDACJI, Kielce, Polska 290566082.

**148494** 2006 08 31 A. Wprowadzono zmianę uprawnionego przez wykreślenie wpisu: „SARAD-KIELCZANKA” SPÓŁKA AKCYJNA W LIKWIDACJI, Kielce, Polska 290566082 i dokonanie wpisu: ESKA SPÓŁKA Z OGRANICZONĄ ODPOWIEDZIALNOŚCIĄ, Nowa Osada, Polska 432696910.

**148617** 2006 08 22 A. Wprowadzono zmianę uprawnionego przez wykreślenie wpisu: Kraft Foods Polska Spółka z o.o., 02-675 Warszawa ul. Wołoska 18, Curtis Plaza, Polska i dokonanie wpisu: Kraft Foods Polska Spółka Akcyjna, Warszawa, Polska.

**149142** 2006 08 31 A. Wprowadzono zmianę uprawnionego przez wykreślenie wpisu: „PLASTMET” S.C. Edmund Pilawski, Tomasz Sikora, Barbara Sikora, Katarzyna Pilawska, 64-720 Lubasz ul. Chrobrego 1, Polska i dokonanie wpisu: “PLASTMET - PILAWSKI, SIKORA” SPÓŁKA JAWNA, Lubasz, Polska 004620165.

**149619** 2006 08 22 A. Wprowadzono zmianę uprawnionego przez wykreślenie wpisu: KRAFT FOODS POLSKA Spółka z o.o., 02-675 Warszawa ul. Wołoska 18, Polska i dokonanie wpisu: Kraft Foods Polska Spółka Akcyjna, Warszawa, Polska.

**149958** 2006 08 22 A. Wprowadzono zmianę uprawnionego przez wykreślenie wpisu: KRAFT FOODS POLSKA Spółka z o.o., 02-675 Warszawa ul. Wołoska 18, Polska i dokonanie wpisu: Kraft Foods Polska Spółka Akcyjna, Warszawa, Polska.

**149999** 2006 08 22 A. Wprowadzono zmianę uprawnionego przez wykreślenie wpisu: Kraft Foods Polska Spółka z o.o., 02-675 Warszawa ul. Wołoska 18, Polska i dokonanie wpisu: Kraft Foods Polska Spółka Akcyjna, Warszawa, Polska.

**150783** 2006 08 24 A. Wprowadzono zmianę uprawnionego przez wykreślenie wpisu: Alaris Medical Systems, Inc., 10221 Wateridge Circle San Diego Kalifornia 92121, Stany Zjednoczone Ameryki i dokonanie wpisu: ALARIS Medical, Inc., San Diego, Stany Zjednoczone Ameryki.

**150783** 2006 08 24 A. Wprowadzono zmianę nazwy uprawnionego przez wykreślenie wpisu: ALARIS Medical, Inc., San Diego, Stany Zjednoczone Ameryki i dokonanie wpisu: ALARIS Medical Systems, Inc., San Diego, Stany Zjednoczone Ameryki.

**150783** 2006 08 24 A. Wprowadzono zmianę nazwy uprawnionego przez wykreślenie wpisu: ALARIS Medical Systems, Inc., San Diego, Stany Zjednoczone Ameryki i dokonanie wpisu: CARDINAL HEALTH 303, Inc., San Diego, Stany Zjednoczone Ameryki.

**150975** 2006 08 22 A. Wprowadzono zmianę uprawnionego przez wykreślenie wpisu: Kraft Foods Polska Spółka z o.o., 02-675 Warszawa ul. Wołoska 18, Curtis Plaza, Polska i dokonanie wpisu: Kraft Foods Polska Spółka Akcyjna, Warszawa, Polska.

**151192** 2006 08 22 A. Wprowadzono zmianę uprawnionego przez wykreślenie wpisu: KRAFT FOODS POLSKA Spółka z o.o., 02-675 Warszawa ul. Wołoska 18, Polska i dokonanie wpisu: Kraft Foods Polska Spółka Akcyjna, Warszawa, Polska.

**151193** 2006 08 22 A. Wprowadzono zmianę uprawnionego przez wykreślenie wpisu: KRAFT FOODS POLSKA Spółka z o.o., 02-675 Warszawa ul. Wołoska 18, Polska i dokonanie wpisu: Kraft Foods Polska Spółka Akcyjna, Warszawa, Polska.

**151194** 2006 08 23 A. Wprowadzono zmianę uprawnionego przez wykreślenie wpisu: KRAFT FOODS POLSKA Spółka z o.o., 02-

-675 Warszawa ul. Wołoska 18, Polska i dokonanie wpisu: Kraft Foods Polska Spółka Akcyjna, Warszawa, Polska.

**151195** 2006 08 23 A. Wprowadzono zmianę uprawnionego przez wykreślenie wpisu: KRAFT FOODS POLSKA Spółka z o.o., 02-675 Warszawa ul. Wołoska 18, Polska i dokonanie wpisu: Kraft Foods Polska Spółka Akcyjna, Warszawa, Polska.

**151196** 2006 08 28 A. Wprowadzono zmianę uprawnionego przez wykreślenie wpisu: KRAFT FOODS POLSKA Spółka z o.o., 02-675 Warszawa ul. Wołoska 18, Polska i dokonanie wpisu: Kraft Foods Polska Spółka Akcyjna, Warszawa, Polska.

**151484** 2006 08 10 A. Wprowadzono zmianę uprawnionego przez wykreślenie wpisu: LINIA 1 SPÓŁKA Z OGRANICZONĄ ODPOWIEDZIALNOŚCIĄ, Warszawa, Polska i dokonanie wpisu: LIBERTY POLAND SPÓŁKA AKCYJNA, Bytom, Polska.

**151485** 2006 08 10 A. Wprowadzono zmianę uprawnionego przez wykreślenie wpisu: LINIA 1 Spółka z o.o., 02-661 Warszawa ul. Wita Stwosza 32 lok. 1, Polska i dokonanie wpisu: LIBERTY POLAND SPÓŁKA AKCYJNA, Bytom, Polska.

**151602** 2006 08 01 A. Wprowadzono zmianę uprawnionego przez wykreślenie wpisu: Brambles Australia Limited an Australia company, Level 40, Gateway, 1 Macquarie Street Sydney New South Wales 2000, Australia i dokonanie wpisu: Recall Technology Pty Limited, Sydney New South Wales 2000, Australia.

**151708** 2006 08 28 A. Wprowadzono zmianę uprawnionego przez wykreślenie wpisu: KRAFT FOODS POLSKA Spółka z o.o., 02-675 Warszawa ul. Wołoska 18, Polska i dokonanie wpisu: Kraft Foods Polska Spółka Akcyjna, Warszawa, Polska.

**151741** 2006 08 31 A. Wprowadzono zmianę uprawnionego przez wykreślenie wpisu: „LUPUS” Spółka z o.o., 00-739 Warszawa ul. Stępińska 22/30, Polska i dokonanie wpisu: VOGEL BURDA COMMUNICATIONS SPÓŁKA Z OGRANICZONĄ ODPOWIEDZIALNOŚCIĄ, Wrocław, Polska 930401845.

**152499** 2006 08 10 A. Wprowadzono zmianę uprawnionego przez wykreślenie wpisu: Walter Aktiengesellschaft, Derendinger Strasse 53 D-72072 Tuebingen, Niemcy i dokonanie wpisu: WALTER MASCHINENBAU GmbH, Tübingen, Niemcy.

**152729** 2006 08 31 A. Wprowadzono zmianę uprawnionego przez wykreślenie wpisu: Przedsiębiorstwo Produkcyjno Handlowe PAOLA Spółka z o.o., 55-075 Bielany Wrocławskie ul. Wrocławska 52, Polska i dokonanie wpisu: PAOLA SPÓŁKA AKCYJNA, Bielany Wrocławskie, Polska 930643206.

**153518** 2006 08 31 A. Wprowadzono zmianę uprawnionego przez wykreślenie wpisu: DARTOM BIELECKA, SZUMACHER Spółka Jawna, 96-33 Jaktorów Chylce ul. Ogrodowa 57, Polska i dokonanie wpisu: „DARTOM” Spółka z ograniczoną odpowiedzialnością, Grodzisk Mazowiecki, Polska.

**153539** 2006 08 31 A. Wprowadzono zmianę uprawnionego przez wykreślenie wpisu: Przedsiębiorstwo Produkcyjno Handlowe PAOLA Spółka z o.o., 55-075 Bielany Wrocławskie ul. Wrocławska 52, Polska i dokonanie wpisu: PAOLA SPÓŁKA AKCYJNA, Bielany Wrocławskie, Polska 930643206.

**154288** 2006 08 31 D. Dokonano wpisu: W dniu 18 kwietnia 2006 r. zawarto umowę licencyjną pełną, wyłączną na używanie znaku towarowego R-154288 na okres 10 lat, tj. do dnia 17.04.2016 r. przez AGRECOL Sp. z o.o., Wieruszów, Polska.

**154295** 2006 08 23 A. Wprowadzono zmianę uprawnionego przez wykreślenie wpisu: Kraft Foods Polska Spółka z o.o., 02-675 Warszawa ul. Wołoska 18, Polska i dokonanie wpisu: Kraft Foods Polska Spółka Akcyjna, Warszawa, Polska.

**154652** 2006 08 31 A. Wprowadzono zmianę uprawnionego przez wykreślenie wpisu: „OPTTEAM” S.A., 35-032 Rzeszów ul. Lisa-Kuli 3, Polska i dokonanie wpisu: OPTIMUS SPÓŁKA AKCYJNA, Warszawa, Polska 492707333.



**154695** 2006 08 24 A. Wprowadzono zmianę uprawnionego przez wykreślenie wpisu: FUJISAWA PHARMACEUTICAL CO., LTD, 4-7, Doshomachi 3-chome, Chuo-ku Osaka, Japonia i dokonanie wpisu: Astellas Pharma Inc., Tokio, Japonia.

**154696** 2006 08 24 A. Wprowadzono zmianę uprawnionego przez wykreślenie wpisu: FUJISAWA PHARMACEUTICAL CO., LTD, 4-7, Doshomachi 3-chome, Chuo-ku Osaka, Japonia i dokonanie wpisu: Astellas Pharma Inc., Tokio, Japonia.

**154697** 2006 08 24 A. Wprowadzono zmianę uprawnionego przez wykreślenie wpisu: FUJISAWA PHARMACEUTICAL CO., LTD, 4-7, Doshomachi 3-chome, Chuo-ku Osaka, Japonia i dokonanie wpisu: Astellas Pharma Inc., Tokio, Japonia.

**154700** 2006 08 24 A. Wprowadzono zmianę uprawnionego przez wykreślenie wpisu: FUJISAWA PHARMACEUTICAL CO., LTD, 4-7, Doshomachi 3-chome, Chuo-ku Osaka, Japonia i dokonanie wpisu: Astellas Pharma Inc., Tokio, Japonia.

**154860** 2006 08 31 A. Wprowadzono zmianę uprawnionego przez wykreślenie wpisu: LUPUS Spółka z o.o., 00-739 Warszawa ul. Stępińska 22/30, Polska i dokonanie wpisu: VOGEL BURDA COMMUNICATIONS SPÓŁKA Z OGRANICZONĄ ODPOWIEDZIALNOŚCIĄ, Wrocław, Polska 930401845.

**154861** 2006 08 31 A. Wprowadzono zmianę uprawnionego przez wykreślenie wpisu: LUPUS Spółka z o.o., 00-739 Warszawa ul. Stępińska 22/30, Polska i dokonanie wpisu: VOGEL BURDA COMMUNICATIONS SPÓŁKA Z OGRANICZONĄ ODPOWIEDZIALNOŚCIĄ, Wrocław, Polska 930401845.

**155390** 2006 08 01 C. Wprowadzono zmianę przez wykreślenie całego wykazu towarów i wszystkich klas towarowych wpisu i dokonanie wpisu: preparaty farmaceutyczne przeznaczone do leczenia bezsenności za wyjątkiem produktów farmaceutycznych do leczenia depresji; klasa 5.

**155804** 2006 08 23 A. Wprowadzono zmianę uprawnionego przez wykreślenie wpisu: Kraft Foods Polska Spółka z o.o., 02-675 Warszawa ul. Wołoska 18, Polska i dokonanie wpisu: Kraft Foods Polska Spółka Akcyjna, Warszawa, Polska.

**155805** 2006 08 23 A. Wprowadzono zmianę uprawnionego przez wykreślenie wpisu: Kraft Foods Polska Spółka z o.o., 02-675 Warszawa ul. Wołoska 18, Polska i dokonanie wpisu: Kraft Foods Polska Spółka Akcyjna, Warszawa, Polska.

**156109** 2006 08 23 A. Wprowadzono zmianę uprawnionego przez wykreślenie wpisu: Kraft Foods Polska Spółka z o.o., 02-675 Warszawa ul. Wołoska 18, Polska i dokonanie wpisu: Kraft Foods Polska Spółka Akcyjna, Warszawa, Polska.

**156334** 2006 08 31 A. Wprowadzono zmianę uprawnionego przez wykreślenie wpisu: LUPUS Spółka z o.o., 00-739 Warszawa ul. Stępińska 22/30, Polska i dokonanie wpisu: VOGEL BURDA COMMUNICATIONS SPÓŁKA Z OGRANICZONĄ ODPOWIEDZIALNOŚCIĄ, Wrocław, Polska 930401845.

**156363** 2006 08 31 A. Wprowadzono zmianę uprawnionego przez wykreślenie wpisu: LUPUS Spółka z o.o., 00-739 Warszawa ul. Stępińska 22/30, Polska i dokonanie wpisu: VOGEL BURDA COMMUNICATIONS SPÓŁKA Z OGRANICZONĄ ODPOWIEDZIALNOŚCIĄ, Wrocław, Polska 930401845.

**156364** 2006 08 31 A. Wprowadzono zmianę uprawnionego przez wykreślenie wpisu: LUPUS Spółka z o.o., 00-739 Warszawa ul. Stępińska 22/30, Polska i dokonanie wpisu: VOGEL BURDA COMMUNICATIONS SPÓŁKA Z OGRANICZONĄ ODPOWIEDZIALNOŚCIĄ, Wrocław, Polska 930401845.

**156479** 2006 08 31 A. Wprowadzono zmianę uprawnionego przez wykreślenie wpisu: LUPUS Spółka z o.o., 00-739 Warszawa ul. Stępińska 22/30, Polska i dokonanie wpisu: VOGEL BURDA COMMUNICATIONS SPÓŁKA Z OGRANICZONĄ ODPOWIEDZIALNOŚCIĄ, Wrocław, Polska 930401845.

**156480** 2006 08 31 A. Wprowadzono zmianę uprawnionego przez wykreślenie wpisu: LUPUS Spółka z o.o., 00-739 Warszawa ul. Stępińska 22/30, Polska i dokonanie wpisu: VOGEL BURDA COMMUNICATIONS SPÓŁKA Z OGRANICZONĄ ODPOWIEDZIALNOŚCIĄ, Wrocław, Polska 930401845.

**157540** 2006 08 28 D. Dokonano wpisu: W dniu 1 lutego 2005 r. zawarto umowę licencyjną niewyłączną na używanie znaku towarowego LD przez firmę Gallaher Polska Sp. z o.o., Poddębice, Polska.

**157640** 2006 08 01 A. Wprowadzono zmianę nazwy uprawnionego przez wykreślenie wpisu: MINDAK Zakład Wyrobów Poliesterowo-Szklanych Sławomir Windak, 89-430 Kamień Krajeński Zamarte, Polska i dokonanie wpisu: „MINDAK - PRODUKCJA ŁODZI” Sławomir Windak, Zamarte, Polska.

**158061** 2006 08 24 A. Wprowadzono zmianę uprawnionego przez wykreślenie wpisu: MILLER Spółka z o.o., 43-500 Czechowice-Dziedzice ul. Komorowicka 9, Polska i dokonanie wpisu: Nordyne Inc., O'Fallon, Stany Zjednoczone Ameryki.

**158062** 2006 08 24 A. Wprowadzono zmianę uprawnionego przez wykreślenie wpisu: MILLER Spółka z o.o., 43-500 Czechowice-Dziedzice ul. Komorowicka 9, Polska i dokonanie wpisu: Nordyne Inc., O'Fallon, Stany Zjednoczone Ameryki.

**158064** 2006 08 24 A. Wprowadzono zmianę uprawnionego przez wykreślenie wpisu: MILLER Spółka z o.o., 43-500 Czechowice-Dziedzice ul. Komorowicka 9, Polska i dokonanie wpisu: Nordyne Inc., O'Fallon, Stany Zjednoczone Ameryki.

**158169** 2006 08 28 D. Dokonano wpisu: W dniu 1 lutego 2005 r. zawarto umowę licencyjną niewyłączną na używanie znaku towarowego ELEMENTS przez firmę Gallaher Polska Sp. z o.o., Poddębice, Polska.

**158170** 2006 08 28 D. Dokonano wpisu: W dniu 1 lutego 2005 r. zawarto umowę licencyjną niewyłączną na używanie znaku towarowego LIGGETT - DUCAT przez firmę Gallaher Polska Sp. z o.o., Poddębice, Polska.

**158370** 2006 08 30 A. Wprowadzono zmianę uprawnionego przez wykreślenie wpisu: ALIANT S.A., 63-400 Ostrów Wielkopolski ul. Spichrzowa 10, Polska i dokonanie wpisu: Zakłady Przemysłu Spożywczego „OSTROWIN” Spółka z o.o., Ostrów Wielkopolski, Polska 622-10-03-299 250462037.

**159156** 2006 08 23 A. Wprowadzono zmianę uprawnionego przez wykreślenie wpisu: Kraft Foods Polska Spółka z o.o., 02-675 Warszawa ul. Wołoska 18, Polska i dokonanie wpisu: Kraft Foods Polska Spółka Akcyjna, Warszawa, Polska.

**159169** 2006 08 30 A. Wprowadzono zmianę uprawnionego przez wykreślenie wpisu: ALIANT S.A., 63-400 Ostrów Wielkopolski ul. Spichrzowa 10, Polska i dokonanie wpisu: Zakłady Przemysłu Spożywczego „OSTROWIN” Spółka z o.o., Ostrów Wielkopolski, Polska 622-10-03-299 250462037.

**159775** 2006 08 28 D. Dokonano wpisu: W dniu 1 lutego 2005 r. zawarto umowę licencyjną niewyłączną na używanie znaku towarowego SAINT GEORGE przez firmę Gallaher Polska Sp. z o.o., Poddębice, Polska.

**159776** 2006 08 28 D. Dokonano wpisu: W dniu 1 lutego 2005 r. zawarto umowę licencyjną niewyłączną na używanie znaku towarowego THREE KINGS przez firmę Gallaher Polska Sp. z o.o., Poddębice, Polska.

**159978** 2006 08 31 A. Wprowadzono zmianę uprawnionego przez wykreślenie wpisu: LUPUS Spółka z o.o., 00-739 Warszawa ul. Stępińska 22/30, Polska i dokonanie wpisu: VOGEL BURDA COMMUNICATIONS SPÓŁKA Z OGRANICZONĄ ODPOWIEDZIALNOŚCIĄ, Wrocław, Polska 930401845.

**160681** 2006 08 28 D. Dokonano wpisu: W dniu 1 lutego 2005 r. zawarto umowę licencyjną niewyłączną na używanie zna-

ku towarowego LA FEMME przez firmę Gallaher Polska Sp. z o.o., Poddębice, Polska.

**160771** 2006 08 30 A. Wprowadzono zmianę uprawnionego przez wykreślenie wpisu: ALIANT S.A., 63-400 Ostrów Wielkopolski ul. Spichrzowa 10, Polska i dokonanie wpisu: VINATIONALE Spółka z o.o., Ostrów Wielkopolski, Polska 622-23-25-591 250971514.

**160772** 2006 08 30 A. Wprowadzono zmianę uprawnionego przez wykreślenie wpisu: ALIANT S.A., 63-400 Ostrów Wielkopolski ul. Spichrzowa 10, Polska i dokonanie wpisu: VINATIONALE Spółka z o.o., Ostrów Wielkopolski, Polska 622-23-25-591 250971514.

**160773** 2006 08 30 A. Wprowadzono zmianę uprawnionego przez wykreślenie wpisu: ALIANT S.A., 63-400 Ostrów Wielkopolski ul. Spichrzowa 10, Polska i dokonanie wpisu: VINATIONALE Spółka z o.o., Ostrów Wielkopolski, Polska 622-23-25-591 250971514.

**161138** 2006 08 01 A. Wprowadzono zmianę nazwy uprawnionego przez wykreślenie wpisu: LEAF POLAND Sp. z o.o., Warszawa, Polska 015604143 i dokonanie wpisu: SYRENA CUKIERKI SPÓŁKA Z OGRANICZONĄ ODPOWIEDZIALNOŚCIĄ, Warszawa, Polska.

**161138** 2006 08 01 A. Wprowadzono zmianę nazwy uprawnionego przez wykreślenie wpisu: SYRENA CUKIERKI SPÓŁKA Z OGRANICZONĄ ODPOWIEDZIALNOŚCIĄ, Warszawa, Polska i dokonanie wpisu: SYRENA CUKIERKI SPÓŁKA Z OGRANICZONĄ ODPOWIEDZIALNOŚCIĄ W LIKWIDACJI, Warszawa, Polska.

**161490** 2006 08 31 A. Wprowadzono zmianę uprawnionego przez wykreślenie wpisu: LUPUS Spółka z o.o., 00-739 Warszawa ul. Stępińska 22/30, Polska i dokonanie wpisu: VOGEL BURDA COMMUNICATIONS SPÓŁKA Z OGRANICZONĄ ODPOWIEDZIALNOŚCIĄ, Wrocław, Polska 930401845.

**161500** 2006 08 31 A. Wprowadzono zmianę uprawnionego przez wykreślenie wpisu: „LUPUS” Spółka z o.o., 00-739 Warszawa ul. Stępińska 22/30, Polska i dokonanie wpisu: VOGEL BURDA COMMUNICATIONS SPÓŁKA Z OGRANICZONĄ ODPOWIEDZIALNOŚCIĄ, Wrocław, Polska 930401845.

**161571** 2006 08 30 A. Wprowadzono zmianę uprawnionego przez wykreślenie wpisu: „ALIANT” Spółka Akcyjna, 63-400 Ostrów Wielkopolski ul. Spichrzowa 10, Polska i dokonanie wpisu: Zakłady Przemysłu Spożywczego „OSTROWIN” Spółka z o.o., Ostrów Wielkopolski, Polska 622-10-03-299 250462037.

**161572** 2006 08 30 A. Wprowadzono zmianę uprawnionego przez wykreślenie wpisu: „ALIANT” Spółka Akcyjna, 63-400 Ostrów Wielkopolski ul. Spichrzowa 10, Polska i dokonanie wpisu: Zakłady Przemysłu Spożywczego „OSTROWIN” Spółka z o.o., Ostrów Wielkopolski, Polska 622-10-03-299 250462037.

**161616** 2006 08 31 A. Wprowadzono zmianę uprawnionego przez wykreślenie wpisu: Przedsiębiorstwo Produkcyjno-Handlowe „Paola” Spółka z o.o., 55-075 Bielany Wrocławskie ul. Wrocławska 52, Polska i dokonanie wpisu: PAOLA SPÓŁKA AKCYJNA, Bielany Wrocławskie, Polska 930643206.

**161617** 2006 08 31 A. Wprowadzono zmianę uprawnionego przez wykreślenie wpisu: Przedsiębiorstwo Produkcyjno-Handlowe „Paola” Spółka z o.o., 55-075 Bielany Wrocławskie ul. Wrocławska 52, Polska i dokonanie wpisu: PAOLA SPÓŁKA AKCYJNA, Bielany Wrocławskie, Polska 930643206.

**161654** 2006 08 01 A. Wprowadzono zmianę nazwy uprawnionego przez wykreślenie wpisu: LEAF POLAND Sp. z o.o., Warszawa, Polska 015604143 i dokonanie wpisu: SYRENA CUKIERKI SPÓŁKA Z OGRANICZONĄ ODPOWIEDZIALNOŚCIĄ, Warszawa, Polska.

**161654** 2006 08 01 A. Wprowadzono zmianę nazwy uprawnionego przez wykreślenie wpisu: SYRENA CUKIERKI SPÓŁKA Z OGRANICZONĄ ODPOWIEDZIALNOŚCIĄ, Warszawa, Polska i dokonanie wpisu: SYRENA CUKIERKI SPÓŁKA Z OGRANICZONĄ ODPOWIEDZIALNOŚCIĄ W LIKWIDACJI, Warszawa, Polska.

**161655** 2006 08 01 A. Wprowadzono zmianę nazwy uprawnionego przez wykreślenie wpisu: LEAF POLAND Sp. z o.o., Warszawa, Polska 015604143 i dokonanie wpisu: SYRENA CUKIERKI SPÓŁKA Z OGRANICZONĄ ODPOWIEDZIALNOŚCIĄ, Warszawa, Polska.

**161655** 2006 08 01 A. Wprowadzono zmianę nazwy uprawnionego przez wykreślenie wpisu: SYRENA CUKIERKI SPÓŁKA Z OGRANICZONĄ ODPOWIEDZIALNOŚCIĄ, Warszawa, Polska i dokonanie wpisu: SYRENA CUKIERKI SPÓŁKA Z OGRANICZONĄ ODPOWIEDZIALNOŚCIĄ W LIKWIDACJI, Warszawa, Polska.

**162348** 2006 08 30 A. Wprowadzono zmianę uprawnionego przez wykreślenie wpisu: „ALIANT” Spółka Akcyjna, Ostrów Wielkopolski, Polska 250972695 i dokonanie wpisu: VINATIONALE Spółka z o.o., Ostrów Wielkopolski, Polska 622-23-25-591 250971514.

**163402** 2006 08 23 A. Wprowadzono zmianę nazwy uprawnionego przez wykreślenie wpisu: ATOFINA, Puteaux, Francja i dokonanie wpisu: ARKEMA, Puteaux, Francja.

**163655** 2006 08 30 A. Wprowadzono zmianę uprawnionego przez wykreślenie wpisu: „FLORENTYNA” s.c. Mariusz Matecki, Jarosław Matecki Zakład Pracy Chronionej, Pleszew, Polska 250507538 i dokonanie wpisu: „FLORENTYNA” ZPCh. Mariusz Matecki, Jarosław Matecki spółka jawna, Pleszew, Polska 617-025-44-35 250507538.

**163683** 2006 08 21 A. Wprowadzono zmianę uprawnionego przez wykreślenie wpisu: „SABAT” S.J. Artur Chorabik, Artur Madej, Kraków, Polska 351601182 i dokonanie wpisu: FANDANGO Jan Orłowski S.J., Kraków, Polska.

**164182** 2006 08 23 A. Wprowadzono zmianę uprawnionego przez wykreślenie wpisu: Netto A/S, Højbjerg, Dania i dokonanie wpisu: Dansk Supermarked A/S, Højbjerg, Dania.

**166179** 2006 08 31 A. Wprowadzono zmianę uprawnionego przez wykreślenie wpisu: „LUPUS” Spółka z o.o., Warszawa, Polska 006932319 i dokonanie wpisu: VOGEL BURDA COMMUNICATIONS SPÓŁKA Z OGRANICZONĄ ODPOWIEDZIALNOŚCIĄ, Wrocław, Polska 930401845.

**166253** 2006 08 23 A. Wprowadzono zmianę uprawnionego przez wykreślenie wpisu: DOM DEVELOPMENT S.A., Warszawa, Polska i dokonanie wpisu: DOM DEVELOPMENT MORSKIE OKO Sp. z o.o., Warszawa, Polska..

**167063** 2006 08 31 A. Wprowadzono zmianę uprawnionego przez wykreślenie wpisu: Przedsiębiorstwo Produkcyjno-Handlowe „PAOLA” Spółka z o.o., Bielany Wrocławskie, Polska 930643206 i dokonanie wpisu: PAOLA SPÓŁKA AKCYJNA, Bielany Wrocławskie, Polska 930643206.

**167310** 2006 08 31 A. Wprowadzono zmianę uprawnionego przez wykreślenie wpisu: „LUPUS” Spółka z o.o., Warszawa, Polska 006932319 i dokonanie wpisu: VOGEL BURDA COMMUNICATIONS SPÓŁKA Z OGRANICZONĄ ODPOWIEDZIALNOŚCIĄ, Wrocław, Polska 930401845.

**168171** 2006 08 23 A. Wprowadzono zmianę nazwy uprawnionego przez wykreślenie wpisu: LEAF POLAND Sp. z o.o., Warszawa, Polska 015604143 i dokonanie wpisu: SYRENA CUKIERKI SPÓŁKA Z OGRANICZONĄ ODPOWIEDZIALNOŚCIĄ, Warszawa, Polska.

**168171** 2006 08 23 A. Wprowadzono zmianę nazwy uprawnionego przez wykreślenie wpisu: SYRENA CUKIERKI SPÓŁKA Z OGRANICZONĄ ODPOWIEDZIALNOŚCIĄ, Warszawa, Polska i dokonanie wpisu: SYRENA CUKIERKI SPÓŁKA Z OGRANICZONĄ ODPOWIEDZIALNOŚCIĄ W LIKWIDACJI, Warszawa, Polska.

**168730** 2006 08 23 A. Wprowadzono zmianę uprawnionego przez wykreślenie wpisu: Citicorp, a Delaware Corporation, New York, Stany Zjednoczone Ameryki i dokonanie wpisu: Citigroup Inc., a Delaware Corporation, Nowy Jork, Stany Zjednoczone Ameryki.

**169492** 2006 08 16 A. Wprowadzono zmianę uprawnionego przez wykreślenie wpisu: „Zakład Energetyczny Jelenia Góra” Spółka Akcyjna, Jelenia Góra, Polska 230179216 i dokonanie wpisu: ENERGIAPRO KONCERN ENERGETYCZNY SPÓŁKA AKCYJNA, Wrocław, Polska.

### 356

#### DECYZJE O UNIEWAŻNIENIU PRAWA OCHRONNEGO

Poniższe zestawienie zawiera kolejno: numer prawa ochronnego na znaki towarowe, datę unieważnienia prawa ochronnego oraz treść decyzji.

95 571	2006 02 13	Unieważniono w całości
108 832	2005 12 19	Unieważniono w całości
115 107	2006 02 14	Unieważniono w całości
115 769	2005 12 16	Unieważniono w całości
120 792	2005 09 21	Unieważniono w całości
128 041	2005 10 27	Unieważniono w całości
129 763	2004 06 17	Unieważniono w całości
132 202	2002 07 05	Unieważniono w całości
139 596	2005 04 06	Unieważniono w całości
143 421	2004 04 01	Unieważniono w całości
147 534	2006 01 30	Unieważniono w całości
148 264	2006 01 16	Unieważniono w całości
148 867	2006 03 27	Unieważniono w całości
149 542	2006 02 09	Unieważniono w całości
151 001	2006 02 06	Unieważniono w całości
151 002	2006 02 06	Unieważniono w całości
114 774	2006 02 07	Unieważniono w części dotyczącej towarów w klasach: 6, 8 i 11

### 357

#### DECYZJE O WYGAŚNIĘCIU PRAWA OCHRONNEGO

Poniższe zestawienie zawiera kolejno: numer prawa ochronnego na znaki towarowe i datę wygaśnięcia prawa ochronnego. W przypadku wygaśnięcia prawa tylko dla części towarów (usług) wymienia się te towary (usługi).

61 613	2005 04 19	Prawo wygasło w całości.
63 602	2005 05 09	Prawo wygasło w całości.
67 607	2005 07 21	Prawo wygasło w całości.
67 616	2001 05 14	Prawo wygasło w całości.
70 763	2001 03 14	Prawo wygasło w całości.
95 957	2005 06 29	Prawo wygasło w całości.
102 569	2004 10 26	Prawo wygasło w całości.
109 759	2005 05 09	Prawo wygasło w całości.
126 053	2005 05 09	Prawo wygasło w całości.
95 765	2005 03 31	Prawo wygasło w części dla towarów: produkty rolne, ogrodnicze, leśne, żywe zwierzęta, świeże owoce, warzywa, nasiona, zioła, zawartych w klasie 31.
125 744	2005 02 02	Prawo wygasło w całości. Wnioskiem z dnia 2005 02 02 pełnomocnik uprawnionego poinformował Urząd o rezygnacji z dalszej ochrony przedmiotowego znaku towarowego.
54 848	2006 04 07	Prawo wygasło w części dla towarów: karty do gry; z klasy 16.
71 646	2001 02 14	Prawo wygasło w części dla towarów i usług: farby, pokosty, lakiery, środki przeciwkorozyjne, środki o biśerwoWnia drewna, barwniki, bejce, żywice naturalne, folie metalowe i sproszkowane metale dla malarzy, dekoratorów, drukarzy i artystów; środki do prania i bielenia, środki do czyszczenia, po-

lerowania, odtłuszczania i ścierania, mydła, produkty perfumeryjne, olejki eteryczne, kosmetyki, środki do pielęgnacji włosów, środki do mycia zębów; metale nieszlachetne, ich stopy, metalowe materiały budowlane, metalowe konstrukcje dla transportu, materiały metalowe dla kolei, kable i druty metalowe (nie do celów elektrycznych), wyroby ślusarskie, rury metalowe, szafy pancerne, sejfy, inne wyroby z metali nie objęte innymi klasami, rudy meble, lustra, ramy do obrazów, wyroby nie objęte innymi klasami z drewna, korka, trzciny, sitowia, wikliny, rogu, kości, kości słoniowej, fiszbinu, szylkretu, bursztynu, masy perłowej, pianki morskiej, celulozy, namiastek tych wszystkich materiałów lub z masy plastycznej; ubrania, buty i nakrycia głowy; klasy: 2, 3, 6, 20, 25.

95 015	2003 10 13	Prawo wygasło w części dla towarów i usług: maszyny i obrabiarki; akumulatory do pojazdów, przewody elektryczne i kable samochodowe, urządzenia do ładowania akumulatorów, rejestratory kilometrów w pojazdach, szybkościomierze, taksometry, trójkąty ostrzegawcze o niesprawnym samochodzie, zapalniczki samochodowe; instalacje do klimatyzacji samochodów, klosze do lamp samochodowych, obudowy lamp samochodowych, instalacje ogrzewania samochodów, osłony do lamp samochodowych, urządzenia i instalacje do oświetlania pojazdów, instalacje klimatyzacyjne powietrza w pojazdach, reflektory do pojazdów, aparatura do odmrażania pojazdów, lampy kierunkowskazów do pojazdów, światła do pojazdów, żarówki do kierunkowskazów w pojazdach i oświetleniowe; klasy: 7, 9, 11.
101 395	2004 06 08	Prawo wygasło w części dla towarów i usług: kojarzenie kontrahentów handlowych w zakresie przetwarzania artykułów z tworzyw sztucznych i laminowania; klasa 35.
106 886	2006 01 12	Prawo wygasło w części dla usług: usługi spedycji morskiej, czartering statków; klasa 39.
107 216	2005 12 08	Prawo wygasło w części dla towarów i usług: montaż i remonty systemów, zbiorników stalowych, w tym zbiorników ciśnieniowych oraz urządzeń odmulających; klasa 37.
107 840	2006 01 03	Prawo wygasło w części dla towarów: ubrania ochronne i robocze; peruki; zabawki z tkanin i dzianin; klasa 26,28.
107 917	2006 02 26	Prawo wygasło w części dla towarów: sprzęt rehabilitacyjny, przyrządy rehabilitacyjne: wózki inwalidzkie; klasa 11,12.
108 347	2004 05 12	Prawo wygasło w części dla towarów i usług: usługi wykonawstwa i nadzoru w zakresie: małych elektrowni wodnych; usługi projektowe w zakresie: sieci wodociągowych i kanalizacyjnych, stacji uzdatniania wody i hydroforni, zbiorników i budowli wodnych, małych elektrowni wodnych, regulacji ekologicznych rzek i melioracji wodnych, wysypisk odpadów komunalnych, rekultywacji terenów zdewastowanych, oczyszczanie ścieków komunalnych, oczyszczanie ścieków przemysłowych klasa 37 (w części), 42.



- 108 807 2006 02 02 Prawo wygasło w części dla towarów i usług: druty, rury metalowe, gwoździe śruby, okucia, grzejniki; kable do celów elektrycznych; aparaty do wytwarzania pary, instalacje sanitarne i wodociągowe, pompy, kotły elektryczne; rury kamionkowe, cementowe, z tworzywa sztucznego, prefabrykaty betonowe, pustaki, klepka, terakota, glazura, cement, wapno; fryzy, tarcica, stolarka budowlana; klasa: 6, 9, 11, 19, 20.
- 109 747 2006 02 02 Prawo wygasło w części dla towarów i usług: druty, rury metalowe, gwoździe śruby, okucia, grzejniki; kable do celów elektrycznych; aparaty do wytwarzania pary, instalacje sanitarne i wodociągowe, pompy, kotły elektryczne; rury kamionkowe, cementowe, z tworzywa sztucznego, prefabrykaty betonowe, pustaki, klepka, terakota, glazura, cement, wapno; fryzy, tarcica, stolarka budowlana; klasa: 6, 9, 11, 19, 20.
- 111 691 2006 01 03 Prawo wygasło w części dla towarów: ubrania ochronne; ubrania robocze; peruki; zabawki z tkanin i dzianin; klasa 9, 26, 28.
- 112 015 2006 02 20 Prawo wygasło w części dla towarów: środki wybielające, substancje stosowane w praniu; środki czyszczące, nabłyszczające, szorujące i ściernie; mydła, mydła w płynie, olejki do kąpieli, kapsułki do kąpieli, płyny do kąpieli, szampony; środki perfumeryjne, dezodoranty osobiste, olejki eteryczne, kosmetyki, środki do pielęgnacji włosów, wody kolońskie, lakiery do paznokci, kremy do pielęgnacji skóry, żele do włosów, lotiony do włosów, spraye do włosów, lotiony do rąk, szminki, błyszczki do ust, balsamy do ust; pudry, toaletowe środki sanitarne, środki do czyszczenia zębów; metale szlachetne i ich stopy, wyroby z metali szlachetnych lub pokrywane nimi, wyroby jubilerskie kamienie szlachetne, biżuteria, szpilki, bransoletki, naszyjniki, wisiorki, breloki, biżuteria kostiumowa; przyrządy zegarmistrzowskie i chronometryczne, zegarki i zegary; ); skóra i imitacje skóry, wyroby z tych materiałów, nie ujęte w innych klasach, torby szkolne, torby na ramię, torby gimnastyczne, torby plażowe, torby śniadaniowe skórzane lub płócienne, torebki damskie, portfele oraz portmonetki ze skóry lub imitacji skóry, plecaki, torby na zakupy, torby na pas, torby sportowe i torby na sprzęt i akcesoria sportowe, kufry, walizki i torby podróżne, parasole, parasolki i laski; bicze i wyroby rymarskie; przybory kuchenne i gospodarstwa domowego oraz pojemniki (wykonane nie z metali szlachetnych ani nie pokrywane nimi); grzebień i gąbki; pędzle (z wyjątkiem pędzli malarskich); materiały szczotkarskie; sprzęt do czyszczenia, szkło surowe lub półprzetworzone z wyjątkiem szkła budowlanego; naczynia i wyroby szklane, porcelanowe i fajansowe nie ujęte w innych klasach, kubki, talerze i szklanki; odzież, obuwie, nakrycia głowy, bluzy, sukienki, swetry, spodnie, ubrania dżinsowe, czapki i kapelusze, bielizna nocna, pidżamy, szlafroki, koszule nocne, bielizna, kurtki przeciwdeszczowe, odzież przeciwdeszczowa, skarpety, T-shirty, kurtki i żakiety, szorty, kombinezony, kostiumy kąpielowe, rękawiczki, rękawiczki z jednym palcem, śpioszki, paski, szelki; gry i zabawki, lalki i związane z nimi akcesoria, figurki do zabawy i związane z nimi akcesoria, zestawy artystyczne i zestawy zręcznościowe, zestawy do robienia biżuterii, zestawy materiałów piśmiennych do projektowania, zestawy do dekorowania ubrań, zabawki wypchane, zabawki pluszowe, układanki i puzzle, gry planszowe, pojazdy zabawki i akcesoria do nich, pojazdy zabawki na baterie i akcesoria do nich; artykuły sportowe i gimnastyczne nie ujęte w innych klasach; ozdoby choinkowe, elektroniczne zabawki, gry edukacyjne pomocne przy nauczaniu dzieci, kukiełki i pacynki; kawa, herbata, kakao, cukier, ryż, tapioka, sago, namiastki kawy, napoje czekoladowe i kakaowe, gorąca czekolada, mąka, żywność i produkty zbożowe, płatki kukurydziane, popcorn, makarony, spaghetti, wyroby piekarnicze i cukiernicze, chleb, bułeczki, precle, ciastka, gofry, wafle, ciasta, placuszki, pierniki, herbatniki, słodczyce, cukierki, czekolada, czekoladki, kandyzowane owoce i orzechy, lody, guma do żucia, mieszanki do naleśników; miód, syrop z melasy, sos serowy; klasa 3, 14, 18, 21, 25, 28, 30.
- 112 017 2006 02 20 Prawo wygasło w części dla towarów: środki wybielające, substancje stosowane w praniu; środki czyszczące, nabłyszczające, szorujące i ściernie; mydła, mydła w płynie, olejki do kąpieli, kapsułki do kąpieli, płyny do kąpieli, szampony; środki perfumeryjne, dezodoranty osobiste, olejki eteryczne, kosmetyki, środki do pielęgnacji włosów, wody kolońskie, lakiery do paznokci, kremy do pielęgnacji skóry, żele do włosów, lotiony do włosów, spraye do włosów, lotiony do rąk, szminki, błyszczki do ust, balsamy do ust; pudry, toaletowe środki sanitarne, środki do czyszczenia zębów; metale szlachetne i ich stopy, wyroby z metali szlachetnych lub pokrywane nimi, wyroby jubilerskie kamienie szlachetne, biżuteria, szpilki, bransoletki, naszyjniki, wisiorki, breloki, biżuteria kostiumowa; przyrządy zegarmistrzowskie i chronometryczne, zegarki i zegary; ); skóra i imitacje skóry, wyroby z tych materiałów, nie ujęte w innych klasach, torby szkolne, torby na ramię, torby gimnastyczne, torby plażowe, torby śniadaniowe skórzane lub płócienne, torebki damskie, portfele oraz portmonetki ze skóry lub imitacji skóry, plecaki, torby na zakupy, torby na pas, torby sportowe i torby na sprzęt i akcesoria sportowe, kufry, walizki i torby podróżne, parasole, parasolki i laski; bicze i wyroby rymarskie; przybory kuchenne i gospodarstwa domowego oraz pojemniki (wykonane nie z metali szlachetnych ani nie pokrywane nimi); grzebień i gąbki; pędzle (z wyjątkiem pędzli malarskich); materiały szczotkarskie; sprzęt do czyszczenia, szkło surowe lub półprzetworzone z wyjątkiem



118 037	2005 11 02	Prawo wygasło w części dla towarów: materiały wykończeniowe dla budownictwa niemetalowe; klasa 19.
126 496	2006 07 04	Prawo wygasło w części dla usług: usługi w zakresie odnowy biologicznej; klasa 42.
159 521	2006 04 20	Prawo wygasło w części dla towarów: kosmetyki; klasa 03.
164 091	2005 09 29	Prawo wygasło w części dla towarów wody mineralne, napoje bezalkoholowe, syropy i esencje do napojów, soki owocowe, warzywne, napoje witalizowane z klasy 32, napoje alkoholowe; klasa 33.

**358****DECYZJE O ZMIANIE LUB UCHYLENIU DECYZJI  
(opublikowanych w Wiadomościach Urzędu Patentowego)**

*Poniższe zestawienie zawiera kolejno: numer prawa ochronnego na znak towarowy, numer i rok wydania Wiadomości Urzędu Patentowego, w którym zmieniona lub uchylona decyzja została ogłoszona oraz datę i treść decyzji, w której zmieniono lub uchylono decyzję poprzednią.*

118 724	05/2000	2006 05 23	Sprostowano oczywistą omyłkę w decyzji o udzieleniu prawa ochronnego na znak towarowy z dnia 28.02.2000 r. w części dotyczącej nazwy uprawnionego powinno być: Zakład Przetwórczo-Garmażeryjny - Krystyna Rudziks, Gliniojeck, Polska.
133 136	11/2006	2006 08 31	ZF-124/04 decyzją z dnia 19.12.2005 r. uchylił decyzję z dnia 16.02.2004 r. dotyczącą zmiany uprawnionego do znaku towarowego powinien być: MAX AG Wojciech Patora, Agnieszka Patora S.C., Warszawa, Polska.
169 428	06/2006	2006 05 09	Sprostowano oczywistą omyłkę w decyzji o udzieleniu prawa ochronnego na znak towarowy z dn. 27.09.2005 r. w części dotyczącej uprawnionego powinno być: TVN S.A., Warszawa, Polska.

**359****REJESTRACJA MIĘDZYNARODOWA UZNANA W POLSCE**

*Poniższe zestawienie zawiera kolejno: numer międzynarodowego rejestru znaków towarowych, określenie znaku towarowego przedstawionego w postaci liter bądź cyfr oraz - jeżeli dotyczy - wskazanie symboli klas elementów graficznych znaku i w razie potrzeby rodzaju znaku, określenie klas towarowych, nazwisko i imię lub nazwę uprawnionego, jego miejsce zamieszkania lub siedzibę oraz kod kraju, datę rejestracji międzynarodowej, datę zamieszczenia informacji o tej rejestracji w Biuletynie Urzędu Patentowego oraz datę notyfikacji bądź datę rozszerzenia terytorialnego.*

<b>R 275957</b>	Trio	16 28
Schwan-STABILO Schwanhäußer GmbH & Co., Schwanweg 1, 90562 Heroldsberg, (DE)		
1963 11 08	2002 04 22	2001 12 20
<b>290815</b>	HB	
CFE: 14.7.1, 14.7.3, 24.9.1, 24.9.10, 26.1.11, 26.1.12, 26.1.15, 26.1.18, 27.5.1		
HAVER & BOECKER, 4740 OELDE, (DE)		
1964 11 11	2005 12 27	2005 06 22

<b>394069</b>	Peyrano	30
CFE: 27.1.8		
CIOCCHOLATO PEYRANO S.R.L., Corso Moncalieri, 47, I-10133 TORINO, (IT)		
1972 11 13	2005 12 27	2005 06 08
<b>414483</b>	BLASOCUT	01 04
Blaser Swissslube AG, Winterseistrasse CH-3415 Hasle-Rüegsau (CH)		
1975 03 10	2005 12 27	2005 06 17
<b>415082</b>	SUHNER	07
OTTO SUHNER AKTIENGESELLSCHAFT, CH-5200 BRUGG (CH)		
1975 04 10	2005 12 27	2005 08 11
<b>484001</b>	Solfac	05
BAYER AG, Bayerwerk, 51368 Leverkusen, (DE)		
1984 03 23	2005 12 27	2005 08 08
<b>521574</b>	Charles CR René	
CFE: 27.5.23		
MARKANT Handels- und Service GmbH, Hanns-Martin-Schleyer-Strasse 2 77656 Offenburg (DE)		
1988 03 07	2005 12 27	2005 07 15
<b>530575</b>	BILLION	07 09
BILLION SASSociété par actions simplifiée, 1, avenue Victor Hugo, F-01810 BELLIGNAT, (FR)		
1988 09 05	2005 12 27	2005 07 05
<b>533062</b>	Spinnrad	
CFE: 1.15.15, 5.5.20, 27.5.21		
intertee HandelsgesellschaftGesing & Company mbH, Gutenbergring 65-67, 22848 Norderstedt, (DE)		
1988 12 16	2004 09 06	2004 02 27
<b>537523</b>	BIONDAN	
CFE: 27.5.1		
BIONDAN S.P.A., 2, via del Vegron,, I-37033 MONTORIO VERONA, (IT)		
1989 03 10	2005 09 19	2005 05 04
<b>540277</b>	SUPER U	01 02 03 04 05 06 07 08 09 10 11 12 13 14 15 16 17 18 19 20 21 22 23 24 25 26 27 28 29 30 31 32 33 34 35 36 37 38 39 40 41 42
GIE U, Le Moulin-Boisseau, F-44470 CARQUEFOU (FR)		
1989 08 10	2005 10 03	2004 11 03
<b>543319</b>	P.R.O.M.E.S.S.E.	
CFE: 24.17.3, 27.5.15		
L'OREAL S.A., Rue Royale, 14 PARIGI (FR)		
1989 10 11	2005 03 21	2004 12 06
<b>557235</b>	Rock'n Roll	30
Mederer GmbH, Oststrasse 94 90763 Fürth (DE)		
1990 07 04	2005 12 27	2005 02 02
<b>633380</b>	NOBEL	34
ALTADIS, S.A., Calle Eloy Gonzalo, 10, E-28010 MADRID, (ES)		
1995 03 06	2005 07 25	2003 09 16
<b>634077</b>	Waldenhoff Riesling DEUTSCHER SEKT	
CFE: 2.1.1, 24.1.5, 24.1.17, 25.1.15, 27.5.1, 29.1.15		
Lidl Stiftung & Co. KG, Stiftsbergstrasse 1, 74167 Neckarsulm, (DE)		
1995 01 20	2003 11 03	2003 07 21
<b>R 634511</b>	AIRO	
CFE: 27.5.1		
OFFICINA MECCANICA BIANCALANI & C.DI BIANCALANI FIORENZO & C. SNC, Via Menichetti, 28, I-59100 PRATO, (IT)		
1994 04 22	2004 12 27	2004 07 23
<b>665087</b>	Landfroh	29
Plus Warenhandelsgesellschaft mbH, Wissollstrasse 5-43, 45478 Mülheim an der Ruhr, (DE)		
1996 10 25	2003 11 03	2003 07 07



<b>684206</b>	George Sand CFE: 2.3.1, 26.1.2, 27.5.1	35 41	2001 07 13	2001 10 04
	Madame Christiane SMEETS DUDEVANT-SAND née ETAVE, Badecon Le Pin Les Minières,, F-36200 BADECON LE PIN, (FR)			
	1997 12 15	1998 01 15		
<b>684854</b>	MARCOPOLO CFE: 1.5.1, 26.1.5, 27.5.1	38		
	MARCOPOLO S.p.A., Via Tiburtina, 924, I-00156 ROMA, (IT)			
	1997 10 27	1998 12 10		
<b>688940</b>	George Sand CFE: 2.3.1, 26.1.2, 27.5.1	03 18		
	Christiane SMEETS DUDEVANT-SAND née ETAVE, Badecon Le Pin Les Minières,, F-36200 BADECON LE PIN, (FR)			
	1998 03 13	1998 04 09		
<b>699573</b>	Vita Vitakraft-Werke Wüthmann & Sohn GmbH & Co. KG, Mahndorfer Heerstrasse 9, 28307 Bremen, (DE)	05 09 17 18 24 31		
	1998 02 27	1998 10 29		
<b>704277</b>	MARC Reckitt Benckiser N.V., De Fruittuinen 2-12, NL-2132 NZ Hoofddorp, (NL)	01 03		
	1998 11 23	1999 01 14		
<b>707966</b>	DANONE Fjord Douceur veloutée et fraîcheur Scandi- nave CFE: 2.3.1, 2.3.4, 6.19.1, 25.1.15, 27.5.1, 29.1.1, 29.1.3, 29.1.6, 29.1.15	32		
	COMPAGNIE GERVAIS DANONE,(société anonyme), 126-130, rue Jules Guesde,, F-92300 Levallois-Perret, (FR)			
	1999 01 13	1999 03 25		
<b>716945</b>	Xx CFE: 4.5.3, 26.1.1, 27.5.1	05 10		
	Novo Nordisk A/S, Novo Allé, DK-2880 Bagsvaerd, (DK)			
	1999 07 02			
<b>718587</b>	WICSYSTEMS WICONA Bausysteme GmbH, 70, Söflinger Strasse,, 89077 Ulm, (DE)	06 12 17 19		
	1999 05 20	2005 12 12	2004 11 24	
<b>723086</b>	VEGA OSRAM Gesellschaft mit beschränkter Haftung, München, (DE)	11		
	1999 10 22	1999 12 23		
<b>732680</b>	INDOOR Indoor Group Oy, Iso-Paavolankatu 2, FI-15520 Lahti, (FI)	11 20 21 24 27 35		
	2000 03 27	2000 06 01		
<b>737041</b>	RELANCE DE LIERAC LABORATOIRES LIERAC S.A.(société anonyme), 99 rue du Faubourg Saint-Honoré,, F-75008 Paris, (FR)	03		
	2000 07 07	2005 12 27	2005 09 22	
<b>738926</b>	CFE: 28.3.0 LANGCHAO GROUP CO., LTD (LANGCHAO JITUAN YOUXIAN GONGSI) , 224, Shanda Road 250013 (CN)	09 42		
	2000 08 03	2005 12 12	2005 04 28	
<b>749773</b>	GREINER Greiner Holding AG, Greinerstraße 70 A-4550 Kremsmünster (AT)	01 05 06 07 09 10 11 12 16 17 19 20 21 31 42		
	2000 07 26	2003 11 03	2003 07 04	
<b>752983</b>	UNIFIANCE LA ROCHE-POSAY LABORATOIRE PHARMACEUTIQUE, Avenue René Levayer, F-86270 LA ROCHE-POSAY, (FR)	03		
	2001 01 22	2001 04 12		
<b>758830</b>	Golden Toast Kamps AG, Prinzenallee 13, 40549 Düsseldorf, (DE)	05 08 09 11 14 16 21 24 25 28 29 30 31 32 41 42		
	2001 03 15	2004 02 23	2003 11 04	
<b>764612</b>	ROTAR CFE: 26.1.1, 26.1.4, 27.5.1, 29.1.1, 29.1.6	03 05 10		
	Imgroma B.V., Adelbert van Scharnlaan 170 A-2, NL-6224 JX MAASTRICHT, (NL)			
	2001 07 13	2001 10 04		
<b>764922</b>	RWE RWE AG, 1, Opernplatz, 45128 Essen, (DE)	07 09 35 36 37 38 39 40 42		
	2000 09 04	2001 10 11		
<b>775564</b>	Golden Chicken CFE: 3.7.3, 25.1.6, 27.5.1	29 30 38		
	DOUX S.A.(SOCIETE ANONYME), Zone Industrielle de Lospars, F-29150 CHATEAULIN, (FR)			
	2002 01 23	2002 09 23	2002 05 29	
<b>776763</b>	Formula One CFE: 26.1.2, 26.1.4, 27.5.1, 29.1.1, 29.1.6, 29.1.8	03 32 33		
	Quadron Establishment, Aeulestrasse 5, FL-9490 Vaduz, (LI)			
	2002 02 06	2002 06 03	2002 04 04	
<b>779079</b>	WELLINGTON FULL FLAVOUR CFE: 24.1.5, 24.1.17, 25.1.15, 27.5.1, 29.1.1, 29.1.2, 29.1.8	34		
	Karelia Tobacco Company Inc., Athinon Street, GR-241 00 Kalamata, (GR)			
	2002 01 24	2002 07 15	2002 05 23	
<b>781273</b>	KWB KWB Kettenindustrie GmbH, A-9871 Brückl, (AT)	07 12		
	2002 03 11	2002 08 26	2002 06 27	
<b>781274</b>	KWB CFE: 27.5.1, 29.1.1, 29.1.4	07 12		
	KWB Kettenindustrie GmbH, A-9871 Brückl, (AT)			
	2002 03 11	2002 08 26	2002 06 27	
<b>782372</b>	GREEN APPLE Red Carnation Gums Ltd., Unit 11, Westmayne Industrial Park,, Bramston Way, Laindon, Essex SS15 6TP, (GB)	03 05 21		
	2002 06 13	2002 09 23	2002 07 11	
<b>784146</b>	DWS INVESTMENTS CFE: 26.5.1, 27.5.1, 29.1.1, 29.1.4	36		
	DWS Investment GmbH, Mainzer Landstrasse 178-190 60327 Frankfurt am Main (DE)			
	2002 07 04	2002 10 21	2002 08 15	
<b>785888</b>	BEATE UHSE Beate Uhse Aktiengesellschaft, Gutenbergstrasse 12, 24941 Flensburg, (DE)	03 05 09 10 14 16 18 25 28 35 38 41 42 43 45		
	2002 05 03	2002 11 04	2002 09 12	
<b>792156</b>	ARKADIA, a.s. ARKADIA, a.s., Horní Staré Město 477, CZ-541 00 Trutnov, (CZ)	35 36 39 41		
	2002 06 24	2003 02 24	2002 12 26	
<b>793231</b>	Sparkasse Deutscher Sparkassen- und Giroverband e.V., Simrockstrasse 4, 53113 Bonn, (DE)	16 35 38 41 42		
	2002 08 14	2003 02 24	2003 01 16	
<b>794137</b>	FORM CFE: 26.4.18, 27.5.1, 29.1.4	09 20		
	B & Q Plc, Portswood House, 1 Hampshire Corporate Park, Chandlers Ford Eastleigh, Hampshire SO53 3YX (GB)			
	2002 07 18	2003 03 10	2003 01 30	
<b>795098</b>	SANTEX Medeco B.V., Alexander Flemingstraat 2, NL-3261 MA Oud- Beijerland, (NL)	09		
	2002 12 20	2003 03 24	2003 02 13	
<b>796456</b>	Appel Appel Feinkost GmbH & Co. KG, Neufelder Schanze, 27472 Cuxhaven, (DE)	29 30 31 32 33		
	2002 08 28	2003 04 22	2003 03 06	
<b>797161</b>	CHICO and the gipsies CFE: 2.9.1, 18.4.1, 24.13.25, 27.1.1	09 15 16 28 41		



<b>821068</b>	MEDISANA	10 21
Medisana AG , Eisbachstr. 2, 53340 Meckenheim, (DE)		
2003 09 24	2004 05 31	2004 04 15
<b>821777</b>	IJACK	41
Drive Oy , Piispankatu 34 FI-06100 Porvoo (FI)		
2004 03 10	2004 05 31	2004 04 22
<b>822379</b>	pulver	02
CFE: 27.5.1, 27.5.11		
PULVER KIMYASANAYI VE TICARET ANONIM SIRKETI, Cendere Yolu, No: 64/B, Kagitharie/ISTANBUL, (TR)		
2003 12 05	2004 06 14	2004 05 06
<b>822553</b>	NETEX	
CFE: 26.4.1, 26.4.18, 26.13.25, 27.5.1, 29.1.3		
NETEKS BOYA TEKNOLOJILERI ANONIM SIRKETI , Kaynarca, Kavakpinar Mah., Tandogan Cad. Kocamezarlik Karsisi,, Pendik, ISTANBUL, (TR)		
2003 11 21	2004 06 14	2004 05 06
<b>822636</b>	VOLTRAN	
CFE: 25.1.9, 27.5.1		
ÜÇYILDIZ OTOMOTIV AV SILAHLARI VE İNŞAAT SANAYI LIMITED ŞİRKETİ , Yukari Dudullu,, Bostanci Cad. Yol Sk. No:14/A, ÜMRANIYE/ISTANBUL, (TR)		
2004 03 18	2004 06 14	2004 05 06
<b>823026</b>	INNOGEL	01 03 10 29 30 42
InnoGEL AG , Bahnhofstrasse 11, CH-6301 Zug, (CH)		
2003 12 05	2004 06 28	2004 05 13
<b>824202</b>	DUCO	17
DIENST SOCIALE WERKVOORZIENINGRIJSWIJK EN OMSTREKEN, een rechtspersoonlijkheidbezittend lichaam volgens de wet, Edelgasstraat 250, NL-2718 TC Rijswijk, (NL)		
2003 12 08	2004 07 26	2004 06 03
<b>825387</b>	MEGATREND	
CFE: 27.5.1		
MEGATREND d.o.o. za proizvodnju, održavanje i trgovinu u informatičkoj djelatnosti , Bani 75, HR-10000 Buzin, (HR)		
2003 12 03	2004 08 09	2004 06 24
<b>825431</b>	OXIA	12 18 20
FITES , 1720 chemin de la Cigale, F-30900 NIMES, (FR)		
2004 03 17	2004 08 09	2004 06 24
<b>825962</b>	GREEN SIDE	06 18 19 20 22
ETABLISSEMENTS PLIHAL, 11, avenue de la Métallurgie, F-93210 LA-PLAINE-SAINT-DENIS, (FR)		
2004 04 29	2004 08 09	2004 07 01
<b>826550</b>	BIG SISTER	16 25 35 41
IT Service Consulting AG , Mühlegasse 12a CH-6340 Baar (CH)		
2004 04 16	2004 08 23	2004 07 08
<b>826566</b>	EXPEDITION	04 12 13 20 21 22 24 25 29 30 31 32 37 43
Obshchestvo s ogranichennoy otvetstvennostyu „Ruyan” , 6/12, stroenie 2,, pereulok Starosadsky, RU-101000 Moscow, (RU)		
2003 10 15	2004 08 23	2004 07 08
<b>827174</b>	Blue Moon	31
Rosen-Tantau Mathias Tantau Nachfolger, Tornescher Weg 13, 25436 Uetersen, (DE)		
2004 05 26	2004 08 23	2004 07 15
<b>827454</b>	AQUARACER	14
TAG Heuer SA , Avenue des Champs-Montants 14a, CH-2074 Marin, (CH)		
2004 06 17	2004 09 06	2004 07 22
<b>827499</b>	O'vive	
CFE: 27.5.1		
La Maison du Café Trottet S.A., 4, rue Emma-Kammacher,, CH-1217 Meyrin, (CH)		
2004 04 07	2004 09 06	2004 07 22
<b>827912 A</b>	protherm	
CFE: 3.1.4, 3.1.21, 27.5.1, 29.1.12		
PROTHERM spol. s r.o., Chrást'any 188, CZ-252 19 Praha, (CZ)		
2004 04 14		2004 07 29
<b>828919</b>	NEVADA	
CFE: 26.4.1, 26.4.18, 27.5.1		
Orhan Alkan , Kartaltepe Mahallesi Ali, Fuat Başgil Caddesi No: 122, Bayrampaşa/Istanbul, (TR)		
2003 11 20	2004 09 20	2004 08 12
<b>829309</b>	PARABOND	05
Coltène/Whaledent AG , Feldwiesenstrasse 20 CH-9450 Altstätten (CH)		
2004 06 04	2004 09 20	2004 08 12
<b>829370</b>	LEBO	29 30 43
Zakrytoe aktsionernoe obschestvo"Kompaniya „Produkt-Servis”, kor. 4, d. 15, Samarkandsky bulvar, RU-109507 Moskva, (RU)		
2003 10 06	2004 09 20	2004 08 12
<b>829631</b>	COSWIN	
CFE: 25.1.9, 27.5.1, 29.1.13		
SIVICO GROUP, 8, rue Jean-Pierre Timbaud, F-78180 MONTIGNY-LE-BRETONNEUX, (FR)		
2004 04 16	2004 10 04	2004 08 19
<b>831043</b>	VECTOR	07 12
Iveco SpA , Via Puglia 35 I-10156 Torino (IT)		
2004 03 31	2004 11 02	2004 09 16
<b>831664</b>	CLIPit	
CFE: 25.1.9, 26.4.9, 27.5.1		
Siemens S.A.S. , 9, rue du Docteur Finot F-93527 Saint-Denis Cedex 2 (FR)		
2004 02 13	2004 11 15	2004 09 30
<b>831814</b>	THE LUXURY COLLECTION	
CFE: 26.1.18, 27.5.1		
Dalli-Werke GmbH & Co. KG, Zweifaller Strasse 120, 52224 Stolberg, (DE)		
2004 07 14	2004 11 15	2004 09 30
<b>831917</b>	BEVITA	05
Orion Corporation, Orionintie 1, FI-02200 Espoo, (FI)		
2004 06 01	2004 11 15	2004 10 07
<b>832118</b>	NATEKS	09 37
Zakrytoe aktsionernoe obschestvo"NTTS NATEKS", komnata pravlenia, str.8, d.4-6,, Khoromny tup., RU-107078 Moskva, (RU)		
2004 05 24	2004 11 15	2004 10 07
<b>832349</b>	PROXIMITY	12 37 39
EURODRIVE Services and Distribution N.V., World Trade Center,, Strawinskylaan 1325, NL-1077 XX Amsterdam, (NL)		
2004 07 12	2004 11 15	2004 10 07
<b>833317</b>	SYMARO	09
Siemens Schweiz AG, Albisriederstrasse 245, CH-8047 Zürich, (CH)		
2004 05 04	2004 11 29	2004 10 21
<b>833383</b>	W WEGO	
CFE: 27.5.1		
Limited Liability Company"RICAMBI", kv. 55, korp. 2, d. 2/10. Vatutina ul., RU-121357 Moskva, (RU)		
2004 07 02	2004 11 29	2004 10 21
<b>833524</b>	Fabergé	0204 07 09 12 27
DAUER, Jochen , Bessemerstr. 50 90411 Nürnberg (DE)		
2004 02 20	2004 11 29	2004 10 21
<b>833539</b>	Tribo	
CFE: 25.3.1, 27.5.1, 27.5.2		
Vidkrite aktsionerne tovaristvo"Tribo", vul. Levanevskogo, 95, UA-09114 Kyivska oblast, m. Bila Tserkva, (UA)		
2004 04 02	2004 12 13	2004 10 28



<b>833679</b>	GALAXY PROGRAMME			
CFE: 1.15.23, 27.5.1, 29.1.14		42		
ASTRAZENECA AB, SE-151 85 Södertälje (SE)				
2004 03 29	2004 12 13		2004 10 28	
<b>833681</b>	GALAXY			
CFE: 1.15.23, 27.5.1, 29.1.14		42		
ASTRAZENECA AB, SE-151 85 Södertälje (SE)				
2004 03 29	2004 12 13		2004 10 28	
<b>833897</b>	Consense			
CFE: 27.5.1, 29.1.14		05 44		
Hans Karrer GmbH, Messerschmittring 54, 86343 Königsbrunn, (DE)				
2004 08 06	2004 12 13		2004 11 04	
<b>833937</b>	MOYRA CAPRICE			
CFE: 25.1.9, 27.5.1		24 25		
A GRUP TEKSTIL SANAYI VE TICARET LIMITED SIRKETI, Çirpici Mah. Seyit Nizam Cad. No: 88, Kat: 5, ZEYTINBURNU-ISTANBUL, (TR)				
2003 11 10	2004 12 13		2004 11 04	
<b>833960</b>	SensoPart			
CFE: 26.1.4, 27.5.1		09		
SensoPart Industriesensorik GmbH, Am Wiedenbach 1 79695 Wieden (DE)				
2004 04 20	2005 12 27		2005 09 01	
<b>834012</b>	Cotton Writing			
CFE: 26.4.18, 27.5.1, 29.1.14		16 17 41		
Schneidersöhne Deutschland GmbH & Co. KG, Gehrstraße 7-11, 76275 Ettlingen, (DE)				
2004 08 24	2005 12 12		2005 05 14	
<b>834108</b>	AJ ARMANI JEANS			
CFE: 25.5.1, 26.4.18, 27.5.1		03 08 09 14 16 20 21 24 26 28 34 41 42 43 44 45		
GA MODEFINE S.A., Via Penate 4, CH-6850 Mendrisio, (CH)				
2004 07 07	2004 12 13		2004 11 04	
<b>834137</b>	Advicio			
CFE: 26.4.18, 27.5.1, 29.1.14		35 38 42		
Tonio Grawe, Am Graspoint 15 83026 Rosenheim (DE)				
2003 08 14	2004 12 27		2005 11 10	
<b>834610</b>	EPURE			
CFE: 26.4.18, 27.5.1, 29.1.14		03 05		
LABORATOIRES LIERAC SA, 99, rue du Faubourg Saint Honoré, F-75008 PARIS, (FR)				
2004 05 10	2005 12 27		2005 09 22	
<b>836055</b>	FIBO STEEL			
CFE: 27.5.1		14		
F.I.B.O. S.p.a., Via R. Pasi, 49 I-36100 VICENZA (IT)				
2004 04 21	2005 12 12		2005 07 05	
<b>836102</b>	DKV			
CFE: 25.1.1, 26.1.18, 26.4.18, 27.5.1, 29.1.13		04 35 36 37 38 39 41 42		
DKV EURO SERVICE GmbH & Co. KG, Vogelsanger Weg 49, 40470 DÜSSELDORF, (DE)				
2004 04 02	2005 01 10		2004 12 02	
<b>837475</b>	M-JOY			
CFE: 27.5.1, 29.1.14		29 30		
Kraft Foods Deutschland Holding GmbH, Langemarckstrasse 8-20 28199 Bremen (DE)				
2004 09 17	2005 02 07		2004 12 23	
<b>837856</b>	Lorraine de France			
CFE: 27.5.1, 29.1.14		29		
Hochland AG, Kemptener Str. 17 88178 Heimenkirch/Allgäu (DE)				
2004 10 05	2005 02 21		2004 12 30	
<b>838381</b>	GRAFONORM			
CFE: 27.5.1, 29.1.14		05		
PLIVA HRVATSKA d.o.o., Ulica grada Vukovara 49, HR-10000 Zagreb, (HR)				
2004 08 24	2005 12 27		2005 03 07	
<b>839445</b>	MAUXION Mocca & More			
CFE: 24.17.25, 27.5.1		29 30		
Ludwig Schokolade GmbH & Co. KG, Senefelderstrasse 44, 51469 Bergisch Gladbach, (DE)				
2004 07 22	2005 03 21		2005 01 27	
<b>839447</b>	MAUXION Toffee & More			
CFE: 24.17.25, 27.5.1		29 30		
Ludwig Schokolade GmbH & Co. KG, Senefelderstrasse 44, 51469 Bergisch Gladbach, (DE)				
2004 07 22	2005 03 21		2005 01 27	
<b>841635</b>	JERUZALEM ORMOZ TERASE			
CFE: 1.7.6, 1.7.20, 7.1.6, 25.1.15, 27.5.1, 29.1.13		33 35 39		
JERUZALEM ORMOŽ Vinogradništvo, vinarstvo, sadjarstvo d.d., Kolodvorska 11, SI-2270 ORMOŽ, (SI)				
2004 10 22	2005 04 18		2005 03 03	
<b>843241</b>	DEPAZ			
CFE: 26.4.18, 27.5.1		33		
DISTILLERIE DEPAZ, Habitation La Montagne F-97250 SAINT PIERRE (FR)				
2004 09 29	2005 12 27		2005 07 26	
<b>843613</b>	DR. BRANDT			
CFE: 26.4.18, 27.5.1		03		
Cosmetic Dermatology, Inc., 8798 Northwest, 15th Street Miami, FL 33172 (US)				
2004 11 16	2005 12 12		2005 08 16	
<b>851208</b>	DIOR ADDICT EXTREME			
CFE: 26.4.18, 27.5.1		03		
PARFUMS CHRISTIAN DIOR, 33, avenue Hoche F-75008 PARIS (FR)				
2005 04 29	2005 08 22		2005 07 07	
<b>852025</b>	KODICOM			
CFE: 26.4.4, 26.4.18, 26.4.24, 27.5.1		09		
KODICOM CO., LTD., A-dong 5th Floor, SK Twin Tower 345-9, Gasan-dong, Keuumchun-ku Seoul (KR)				
2005 02 16	2005 09 05		2005 07 14	
<b>852034</b>	CFE: 28.5.0			
CFE: 28.5.0		32 33 34 35 43		
Obshchestvo s ogranichennoy otvetstvennostyu „S.A. CONSULT“, 28, ul. Ivanovskaya RU-127434 Moskva (RU)				
2004 05 26	2005 09 05		2005 07 14	
<b>852036</b>	CFE: 26.3.6, 26.3.24			
CFE: 26.3.6, 26.3.24		06 07 08 16 17 20 21 40 41 42		
Rundpack AG, Rheinstrasse 6, CH-9444 Diepoldsau, (CH)				
2004 07 29	2005 09 05		2005 07 14	
<b>852059</b>	DESKA DX			
CFE: 26.4.10, 26.4.18, 26.4.24, 27.5.1		25		
„PIRI“ Ltd., 21, „BlagoiGebrev“ Str., bl. B, app. 4 BG-2304 PERNIK (BG)				
2005 04 15	2005 09 05		2005 07 14	
<b>854462</b>	Black Diamond			
CFE: 26.4.3, 27.5.1		06 08 11 22 25 28		
Black Diamond Equipment AG, Christoph Merian-Ring 7 CH-4153 Reinach (CH)				
2005 06 23	2005 10 03		2005 08 18	
<b>854464</b>	BLACK DIAMOND			
CFE: 26.4.3, 27.5.1		06 08 11 22 25 28		
Black Diamond Equipment AG, Christoph Merian-Ring 7 CH-4153 Reinach (CH)				
2005 06 23	2005 10 03		2005 08 18	
<b>855151</b>	WAVE			
CFE: 27.5.1, 29.1.14		09		
Twisted Pair Solutions, Inc., Suite 100, Dexter Avenue North Seattle, Washington 98109 (US)				
2004 09 09	2005 10 17		2005 08 25	
<b>855732</b>	SAPIR			
CFE: 17.2.1, 17.2.2, 25.1.6, 27.5.1, 29.1.1		08 11 21		
„TIS“ OOD, 21, „Shipchenski prohod“ Blvd., entr. B, floor 2 BG-1111 Sofia (BG)				
2005 02 11	2005 10 17		2005 09 01	
<b>856155</b>	Happy Garden			
CFE: 27.5.1		29 30 32 33		
F.URL & Co. Gesellschaft m.b.H., Seering 7, A-8141 Unterprenstatten, (AT)				
2005 05 23	2005 12 27		2005 09 19	
<b>858094</b>	BERKONTY			
CFE: 27.5.1, 29.1.14		18 25 35		
OBSHCHESTVO S OGRANICHENNOY OTVETSTVENNOSTYU „SHUZLAIF“, str. 2, d. 19, pr. 4-Roshchinsky, RU-115191 Moskva, (RU)				
2005 03 09	2005 10 31		2005 09 15	

<b>858340</b>	SERENA KAY	24 25 26		
SERENA KAY , 8, rue du Caire F-75002 PARIS (FR)				
2005 05 13	2005 10 31	2005 09 15		
<b>858930</b>	Alca PLAST			
CFE: 27.5.1 11 17 20				
Alca plast, s.r.o. , Lovosická 770 CZ-190 00 Praha 9 (CZ)				
2005 04 29	2005 11 14	2005 09 22		
<b>859368</b>	Leonora Passaro			
CFE: 27.5.1 18 25 28				
FISHER INTERNATIONAL d.o.o. , Kidričeva 36 SI-3000 Celje (SI)				
2005 06 20	2005 11 14	2005 09 22		
<b>859440</b>	VERRULIA		05	
BOIRON (Société Anonyme) , 20, rue de la Libération F-69110				
SAINTE-FOY-LES-LYON (FR)				
2005 07 26	2005 11 14	2005 09 22		
<b>859483</b>	AUGENSCHMAUS			
CFE: 27.5.1, 29.1.4 03 08 10 14 18 21 26				
40 41 42 43 44 45				
Heike Kristina Hellwig, 5, Leinsamenweg,, 50933 Köln, (DE)				
2004 05 09	2005 11 14	2005 09 29		
<b>859492</b>	IRANOL Co.			
CFE: 1.15.15, 26.1.2, 26.1.18,				
27.3.1, 27.5.1, 29.1.12 01 02 03 04 05 19 35 39 40				
IRANOIL CO , No. 1 Goldasht Alley, Molasadra Ave, Vanak Squ				
1993643111 TEHRAN (IR)				
2004 12 01	2005 11 14	2005 09 29		
<b>859495</b>	SCOREX		09 35 36 42	
EXPERIAN LIMITED , Talbot House,, Talbot Street,, Nottingham,				
NG1 5HF, (GB)				
2004 03 25	2005 11 14	2005 09 29		
<b>859499</b>	WINNING POWER THE No.1 ENERGY DRINK			
CFE: 26.4.3, 26.4.17, 26.4.18,				
27.5.1, 27.7.1, 29.1.12 32				
Irene Schönfelder-Jovanovic , Zollergasse 25 A-1070 Wien (AT)				
2005 02 22	2005 11 14	2005 09 29		
<b>859738</b>	Jay électronique			
CFE: 1.13.1, 26.11.3, 26.11.8, 27.5.1, 29.1.13 07 09 38 42				
JAY Electronique , ZAC la Bâtie, rue Champrond F-38334 Saint-				
Ismier Cedex (FR)				
2004 12 14	2005 11 14	2005 09 29		
<b>859746</b>	CALFITEC		09 35 42	
PROGILYS, 6, rue Saint-Saëns, F-75015 PARIS, (FR)				
2005 03 24	2005 11 14	2005 09 29		
<b>859747</b>	VÖSLAUER BALANCE		32	
Vöslauer Mineralwasser AG , Ottakringerstraße 91 A-1160 Wien (AT)				
2005 08 01	2005 11 14	2005 09 29		
<b>859754</b>	Doktrina		09 42	
Obshchestvo s ogranichennoyotvetstvennostyu"3 IT:				
Korporativnye reshenia", 13, stroyenie 1,, Mohovaya ul., RU-103009				
Moskva, (RU)				
2005 07 12	2005 11 14	2005 09 29		
<b>859759</b>	Calimero			
CFE: 2.5.3, 3.13.9, 27.5.1 09 16 35 36 39 41 43 45				
Unterluggauerová Kateřina, tř. 5. května 500, CZ-373 82 Včelná u				
Českých Budějovic, (CZ)				
2005 04 26	2005 11 14	2005 09 29		
<b>859762</b>	BiBA		09 14	
BiBA GmbH , Daimlerstrasse 3 47167 Duisburg (DE)				
2005 06 24	2005 11 14	2005 09 29		
<b>859780</b>	adedi purewear			
CFE: 2.1.8, 27.5.1, 29.1.12 18 25				
DIMBAGA Sidi , 1, rue des Tertres F-92220 BAGNEUX (FR)				
2005 02 18	2005 11 14	2005 09 29		
<b>859788</b>	TRU-PLATE			01 02 03
Atotech Deutschland GmbH , Erasmusstrasse 20 10553 Berlin (DE)				
2005 01 18	2005 11 14	2005 09 29		
<b>859802</b>	BIDULETRUC			12
AUTOMOBILES PEUGEOT , 75, avenue de la Grande Armée F-75116				
Paris (FR)				
2005 06 24	2005 11 14	2005 09 29		
<b>859803</b>	SHIBUYA			12
AUTOMOBILES PEUGEOT , 75, avenue de la Grande Armée F-75116				
Paris (FR)				
2005 06 24	2005 11 14	2005 09 29		
<b>859804</b>	KARLOVA			12
AUTOMOBILES PEUGEOT , 75, avenue de la Grande Armée F-75116				
Paris (FR)				
2005 06 24	2005 11 14	2005 09 29		
<b>859819</b>	polo			
CFE: 18.3.2, 18.3.21, 26.4.4, 26.4.18, 26.4.24 02 16 22 28				
Polo Expressversand Gesellschaft für Motorradbekleidung				
& Sportswear mbH & Co. KG , Reisholzer Werftstr. 76 40589				
Düsseldorf (DE)				
2004 12 27	2005 11 14	2005 09 29		
<b>859820</b>	polo			
CFE: 26.4.4, 26.4.18, 26.4.24, 27.5.1, 27.5.24 02 03 16 22 25 28				
Polo Expressversand Gesellschaft für Motorradbekleidung				
& Sportswear mbH & Co. KG , Reisholzer Werftstr. 76 40589				
Düsseldorf (DE)				
2004 12 27	2005 11 14	2005 09 29		
<b>859824</b>	Kverneland			
CFE: 24.15.1 07				
Kverneland ASA , N-4355 Kverneland (NO)				
2004 06 14	2005 11 14	2005 09 29		
<b>860236</b>	HFS			06 07 09 11
kuiken Hytrans B.V. , Lemsterpad 56 NL-8531 AA Lemmer (NL)				
2004 09 13	2005 11 14	2005 09 29		
<b>861199</b>	Supo			
CFE: 27.5.1, 28.3.0 25				
XU ZULIANG, 90, Yingbin Road, Hengban Village,, Chendai,				
Jinjiang,, Fujian 362211, (CN)				
2005 07 21	2005 11 28	2005 10 06		
<b>861200</b>	CVD			
CFE: 26.11.1, 27.5.1 35 36 42				
CSEKES, VILÁGI, DRGONEC & PARTNERS, spol. s r.o., Sasinkova 12,				
SK-811 08 Bratislava, (SK)				
2005 06 07	2005 11 28	2005 10 06		
<b>861201</b>	CSEKES, VILAGI, DRGONEC & PARTNERS		35 36 42	
CSEKES, VILÁGI, DRGONEC & PARTNERS, spol. s r.o., Sasinkova 12,				
SK-811 08 Bratislava, (SK)				
2005 06 07	2005 11 28	2005 10 06		
<b>861208</b>	Ying chun			
CFE: 3.7.16, 27.5.1, 28.3.0 09				
JIANGSU JINGJIANG HUGANQICHANG , 23, Jiangpinglu, Xilaizhen,				
Jingjiangshi Jiangsu (CN)				
2005 07 11	2005 11 28	2005 10 06		
<b>861219</b>	HIMPEX			09
HIDAYET UÇAR, Altinova Antalya Cad. No: 70/07170, ANTALYA, (TR)				
2005 03 01	2005 11 28	2005 10 06		
<b>861224</b>	CFE: 7.1.24, 26.4.9,			
27.3.1, 27.5.1, 29.1.13 35 36 37 39 42				
Anpilov Sergei Mihailovich , Ul. Marshala Zhukova, dom 22, kv.154,				
RU-445051 g. Toliatti, Samarskaya oblast (RU)				
2004 11 04	2005 11 28	2005 10 06		
<b>861239</b>	piccolissimi di petit			
CFE: 27.5.1, 29.1.15 25				

CLN S.R.L., S.S. 100, Km. 18 Il Baricentro,, Lotto 19/a, Moduli 9/10/11, I-70100 Casamassima (BA), (IT)			
2005 06 22	2005 11 28	2005 10 06	
<b>861244</b> Ercal Eurocalcite			
CFE: 26.4.4, 26.4.18, 27.5.1		01 06 19	
SOM DENIZ METALSANAYI VE TICARET ANONIM ŞİRKETİ, Necatibey Caddesi,, Akçe Sokak Akçe Han No: 18/3, Karaköy, BEYOGLU/ISTANBUL, (TR)			
2004 12 06	2005 11 28	2005 10 06	
<b>861249</b> BGL BARSAN GLOBAL LOJISTIK			
CFE: 26.1.18, 27.5.1, 27.5.11, 29.1.12		36 39	
Barsan Global Lojistik Anonim Şirketi , Merkez Mahallesi, Nadide Sokak No: 1 TR-80270 Şişli, İstanbul (TR)			
2005 03 11	2005 11 28	2005 10 06	
<b>861250</b> RED BRIDGE			25
YIL-BA TEKSTİL SANAYI VE TICARET LIMITED ŞİRKETİ , Güneşli Mahallesi Kirazlı Caddesi Tuna Sokak No: 7 BAGCILAR-ISTANBUL (TR)			
2005 04 20	2005 11 28	2005 10 06	
<b>861251</b> brusbox			
CFE: 27.5.1		06 17 19	
REHAU AG + Co , Rheniumhaus 95111 Rehau (DE)			
2004 08 27	2005 11 28	2005 10 06	
<b>861256</b> AWASCHACHT			17 19 41
REHAU AG + Co , Rheniumhaus, 95111 Rehau (DE)			
2004 10 01	2005 11 28	2005 10 06	
<b>861263</b> reactive			
CFE: 25.3.1, 27.5.1, 29.1.13		25	
REAKTİF TEKSTİL SANAYI VE TICARET LIMITED ŞİRKETİ , İkitelli Atatürk Mahallesi, Gül Sokak, No: 10-11-13 Küçükçekmece-İstanbul (TR)			
2005 05 17	2005 11 28	2005 10 06	
<b>861270</b> CARTE D'OR			29 30 32
Unilever N.V. , Weena 455 NL-3013 AL Rotterdam (NL)			
2005 08 01	2005 11 28	2005 10 06	
<b>861278</b> TURBOAIR			11
Hansgrohe AG , Auestrasse 5-9 77761 Schiltach (DE)			
2004 12 23	2005 11 28	2005 10 06	
<b>861279</b> AIRSHOWER			11
Hansgrohe AG , Auestrasse 5-9 77761 Schiltach (DE)			
2004 12 23	2005 11 28	2005 10 06	
<b>861288</b> CONVEEN			05 10
Coloplast A/S , Holtedam 1 DK-3050 Humlebaek (DK)			
2004 12 24	2005 11 28	2005 10 06	
<b>861294</b> Formenti			
CFE: 27.5.1		25	
ÇELİK MAKAS KONFEKSİYON SANAYI VE TICARET LIMITED ŞİRKETİ , Maltepe İbrahimaga Cad. No:18/A Kat:2 Topkapi/ISTANBUL (TR)			
2005 04 06	2005 11 28	2005 10 06	
<b>861318</b> Cerrus DARK OCEAN			
CFE: 27.5.1		03 08	
Dirk Rossmann GmbH , Isernhägener Strasse 16, 30938 Burgwedel, (DE)			
2005 07 13	2005 11 28	2005 10 06	
<b>861321</b> HYGENTIC			01
Ciba Specialty Chemicals Inc. , Klybeckstrasse 141 CH-4057 Basel (CH)			
2005 09 05	2005 11 28	2005 10 06	
<b>861332</b> 7-POOVE			25
Fujian Province Nan' An City HongHui Shoes CO. LTD. , Industry Area, Jiudu Town, Nan' An City, Fujian Province (CN)			
2005 07 07	2005 11 28	2005 10 06	
<b>861335</b> CoOlmotec			
CFE: 27.5.1		05	
SANKYO COMPANY, LIMITED , 5-1, Nihonbashi-honcho 3-chome, Chuo-ku Tokyo 103-8426 (JP)			
2005 07 25	2005 11 28	2005 10 06	
<b>861336</b> InfusAmine			
CFE: 27.5.1		05 16	
"ARTEMIS" OOD, 101, oulitsa „Sofia“, BG-1320 Bankya, (BG)			
2005 08 01	2005 11 28	2005 10 06	
<b>861340</b> Regent PowerClic			09
Regent Beleuchtungskörper AG , Dornacherstrasse 390, Postfach 246 CH-4018 Basel (CH)			
2005 07 19	2005 11 28	2005 10 06	
<b>861356</b> ACESKO			25
RAMAZAN SARIGÜL , Yeni Mahalle Küme Sokak No:2/A D:4 K.ÇEKMECE / ISTANBUL (TR)			
2005 07 05	2005 11 28	2005 10 06	
<b>861357</b> e			
CFE: 26.1.19, 27.5.1, 27.5.21		09	
Microsoft Corporation , One Microsoft Way Redmond, WA 98052-6399 (US)			
2005 07 14	2005 11 28	2005 10 06	
<b>861359</b> subreport			
CFE: 25.1.1, 27.5.1, 29.1.13		16 35 38 42	
subreport Verlag Schawe GmbH , Buchforststrasse 1-15 51103 Köln (DE)			
2005 04 06	2005 11 28	2005 10 06	
<b>861361</b> MT			
CFE: 3.6.11, 24.1.15, 27.5.1		03 08 12 18 25	
E.A. Mattes GmbH, Nendinger Allee 99, 78532 Tuttlingen, (DE)			
2005 04 26	2005 11 28	2005 10 06	
<b>861371</b> CFE: 26.7.25, 26.11.8			29 30 32 33
KABUSHIKI KAISHA MITSUKAN GROUP HONSHA , 2-6 Nakamura-cho, Handa-shi Aichi-ken, 475-8585 (JP)			
2004 07 12	2005 11 28	2005 10 06	
<b>861384</b> UNIPAL			06 07 16 17 20 39
Taurus International S.A. , 48, rue de Bragance L-1255 Luxemburg (LU)			
2004 08 06	2005 11 28	2005 10 06	
<b>861386</b> HT Alfa			09 37 42
AKUTRADE, s.r.o., Antolská 55, SK-969 00 Banská Štiavnica, (SK)			
2005 03 04	2005 11 28	2005 10 06	
<b>861397</b> Myr Private Bankassurance Plan			
CFE: 18.3.9, 18.3.23, 27.5.1		35 36 41	
Sourire S.A. , 17, rue Beaumont, L-1219 Luxembourg, (LU)			
2005 08 05	2005 11 28	2005 10 06	
<b>861414</b> STEM CUP			10 42
Stemcup Medical Products AG , Aargauerstrasse 180 CH-8048 Zürich (CH)			
2005 06 08	2005 11 28	2005 10 06	
<b>861427</b> ProConduct			07 09 40
LPKF Laser & Electronics AG , Osteriede 7 30827 Garbsen (DE)			
2005 06 22	2005 11 28	2005 10 06	
<b>861443</b> CFE: 9.3.1			25
RIGHT-ON CO., LTD. , 37-1, Higashiarai, Tsukuba-shi Ibaraki-ken 305-8503 (JP)			
2005 07 08	2005 11 28	2005 10 06	
<b>861445</b> CFE: 9.3.1, 29.1.2, 29.1.4			25
RIGHT-ON CO., LTD. , 37-1, Higashiarai, Tsukuba-shi Ibaraki-ken 305-8503 (JP)			
2005 07 08	2005 11 28	2005 10 06	
<b>861453</b> DIOCHI			
CFE: 26.7.1, 27.5.1		03 10 16 30 32 44	
DIOCHI spol. s r.o., Weilova 2/1144, CZ-102 00 Praha 10, (CZ)			
2004 06 28	2005 11 28	2005 10 06	



<b>861454</b>	CFE: 28.3.0	05 30
LI ZUXIONG , Yingmingluduan, Zhongxiangonglu, Shatouzhen, Nanhai, Guangdong (CN)		
2005 07 27	2005 11 28	2005 10 06
<b>861464</b>	NTV	
CFE: 27.5.1		09 16 35 38 40 41 42
Open joint-stock company „NTV Broadcasting Company” , 9, Tverskoi boulevard RU-103104 Moscow (RU)		
2004 09 28	2005 11 28	2005 10 06
<b>861467</b>	HTB	
CFE: 27.5.1		09 16 35 38 40 41 42
Open joint-stock company „NTV Broadcasting Company” , 9, Tverskoi boulevard RU-103104 Moscow (RU)		
2004 09 28	2005 11 28	2005 10 06
<b>861479</b>	FINCA LA TALLADA	29 30 31
RESERVA OLIVARERA DEL SURESTE, S.L. , Partida Algorós P.1 n° 176 E-03293 Elche (ES)		
2004 09 21	2005 11 28	2005 10 06
<b>861484</b>	Transimage	11 20 21
Villeroy & Boch AG , Postfach 11 20 66688 Mettlach (DE)		
2004 08 17	2005 11 28	2005 10 06
<b>861487</b>	Dermyn	03
Acrilex Läkemedel AB , Telegatan 4 SE-571 38 Nässjö (SE)		
2005 05 16	2005 11 28	2005 10 06
<b>861491</b>	PokerRoom.com	
CFE: 4.5.5, 25.7.25		35 41
Ongame e-solutions AB , Dragarbrunnsgatan 50 SE-753 20 Uppsala (SE)		
2004 09 29	2005 11 28	2005 10 06
<b>861495</b>	SIWA	09 37 42
Siemens Aktiengesellschaft , Wittelsbacherplatz 2 80333 München (DE)		
2004 11 25	2005 11 28	2005 10 06
<b>861518</b>	CONQUIZTADOR	28 38 41
AB-MM KFT., Révész U. 2/C. FSZ. 4, H-1138 BUDAPEST, (HU)		
2005 01 27	2005 11 28	2005 10 06
<b>861522</b>	BIC PRO +	16
SOCIETE BIC , 14, rue Jeanne d'Asnières F-92110 CLICHY (FR)		
2005 04 28	2005 11 28	2005 10 06
<b>861529</b>	TUCANO	33
DIWISA Distillerie Willisau SA , Menznauerstrasse 23 CH-6130 Willisau (CH)		
2005 05 27	2005 11 28	2005 10 06
<b>861550</b>	Xplore	
CFE: 1.13.1, 27.5.1		09 40 42
DSM IP Assets B.V. , Het Overloon 1 NL-6411 TE Heerlen (NL)		
2004 07 28	2005 11 28	2005 10 06
<b>861557</b>	TIENS	
CFE: 26.1.19, 27.5.1		29
TIANJIN TIANSHI GROUP CO., LTD , Wu Qing Development Zone, Tianjin New Tech Industrial Tianjin (CN)		
2005 05 23	2005 11 28	2005 10 06
<b>861561</b>	CTG	
CFE: 26.13.25		21 22 23 24
TAISHAN FIBERGLASS INC. , Jingji Kaifuqu Tai'an, Shandong 271000 (CN)		
2005 04 07	2005 11 28	2005 10 06
<b>861565</b>	SHFJV	
CFE: 27.5.1		10
Carl Reiner GmbH, Mariannengasse 17, A-1090 Wien, (AT)		
2005 05 13	2005 11 28	2005 10 06
<b>861567</b>	TWINSTREAM MULTI MODE RESPIRATOR FOR SHFJV	
Carl Reiner GmbH , Mariannengasse 17 A-1090 Wien (AT)		
2005 05 13	2005 11 28	2005 10 06
<b>861570</b>	QUICK TIME	
CFE: 26.4.18, 26.4.24, 27.1.1, 27.5.1		25
BILCE TEKSTIL SANAYI VE DIŞ TICARET ANONİM ŞİRKETİ , Eski Edirne Asfaltı 34.SK. No: 3, Sultançiftligi-Gazi Osman Pasa Istanbul (TR)		
2005 02 18	2005 11 28	2005 10 06
<b>861573</b>	BARSAN	36 39
Barsan Global Lojistik Anonim Şirketi , Merkez Mahallesi, Nadide Sokak No: 1 TR-80270 Şişli, Istanbul (TR)		
2005 03 29	2005 11 28	2005 10 06
<b>861576</b>	SURE SEAL	09
Delaware Capital Formation, Inc., by corrective assignment recorded 8/5/2004, Reel 2925, Frame 050 , 1403 Foulk Road Wilmington, DE 19803 (US)		
2005 02 02	2005 11 28	2005 10 06
<b>861583</b>	TAMADEX	
CFE: 2.5.23, 27.5.1		06 07 39 40
Miroslav Štěpán, Zbečnick 19, CZ-549 33 Hronov 3, (CZ)		
2004 07 21	2005 11 28	2005 10 06
<b>861591</b>	CREAM & DREAM	
CFE: 24.17.25, 27.5.1		29 30 43
CREAM & DREAM s.r.o. , Fügnerovo náměstí 1806/1 CZ-120 00 Praha 2 (CZ)		
2005 06 29	2005 11 28	2005 10 06
<b>861597</b>	Luce e Luna	19
Metten Stein + Design GmbH & Co. KG, Hammermühle 24, 51491 Overath, (DE)		
2004 10 01	2005 11 28	2005 10 06
<b>861606</b>	GROMA	09
Carl Zeiss AG, Carl-Zeiss-Strasse 22, 73447 Oberkochen, (DE)		
2005 08 18	2005 11 28	2005 10 06
<b>861612</b>	EAST LINE	
CFE: 27.5.1, 29.1.11		35 36 37 39 42 43 45
"AIRPORT MANAGEMENT COMPANY LIMITED" , I Castle Street, Castletown, Isle of Man IM9 ILF (GB)		
2005 01 17	2005 11 28	2005 10 06
<b>861613</b>	ANNALISA	
CFE: 2.3.11, 5.3.15, 26.1.19, 27.5.1, 29.1.15		29 30 31 32
LODATO GENNARO & C. S.p.a. , Via S. Maria a Favore I-84083 CASTEL S. GIORGIO (SA) (IT)		
2005 01 18	2005 11 28	2005 10 06
<b>861615</b>	ITAL D'ORO	30
Lidl Stiftung & Co. KG , Stiftsbergstr. 1 74167 Neckarsulm (DE)		
2005 02 07	2005 11 28	2005 10 06
<b>861616</b>	mio by JIKA	
CFE: 27.5.1		11 20 21
LAUFEN CZ s.r.o. , V T...ních 3/1637 CZ-120 00 Praha 2 (CZ)		
2004 12 28	2005 11 28	2005 10 06
<b>861624</b>	missis scarpe e accessori di Miss Roberta	
CFE: 27.5.1		18 25 35
TONI 2 SpA , Il Baricentro, Lotto 9B Modulo 10, SS 100 km. 18 I-70010 CASAMASSIMA (BA) (IT)		
2005 04 21	2005 11 28	2005 10 06
<b>861664</b>	BAUERNTALER	05 29 30
Zott GmbH & Co., 4, Dr.-Steichele-Straße, 86690 Mertingen, (DE)		
2005 05 17	2005 11 28	2005 10 06
<b>861682</b>	LIBERTY	10
Fresenius Medical Care Holdings, Inc. , 95 Hayden Avenue Lexington, MA 02420-9192 (US)		
2005 08 25	2005 11 28	2005 10 06

<b>861690</b>	DORS				
CFE: 27.5.1, 29.1.4			09		
Obshchestvo s ogranichennoy otvetstvennostyu „SYSTEMA”, d.26A, str. 12, ul. 1-aya Vladimirskaia RU-111141 Moskva (RU)					
2005 02 02		2005 11 28		2005 10 06	
<b>861704</b>	CFE: 3.7.15		03 09 14 18 25 28		
ara AG, Zur Schlenkhecke 4 40764 Langenfeld (DE)					
2005 06 15		2005 11 28		2005 10 06	
<b>861718</b>	RCAP		09		
Celon AG medical instruments, Rheinstrasse 8, 14513 Teltow, (DE)					
2004 10 13		2005 11 28		2005 10 06	
<b>861735</b>	YOUNGOR				
CFE: 27.5.1, 28.3.0			25		
YOUNGOR GROUP CO., LTD(ya ge er jituan gufenyouxian gongsi), No. 1, Youngor Road,, Shiqi,, Yinxian, Zhejiang, (CN)					
2005 07 29		2005 11 28		2005 10 06	
<b>861741</b>	CFE: 19.7.1, 29.1.12		33		
PERNOD RICARD, société anonyme, 12, place des Etats-Unis F-75016 PARIS (FR)					
2005 08 19		2005 11 28		2005 10 13	
<b>861742</b>	CFE: 19.7.1, 29.1.12		33		
PERNOD RICARD, société anonyme, 12, place des Etats-Unis F-75016 PARIS (FR)					
2005 08 19		2005 11 28		2005 10 13	
<b>861745</b>	CFE: 1.13.1, 2.5.2, 2.5.23, 29.1.15		29 30 32		
COMPAGNIE GERVAIS DANONE, 126-130, rue Jules Guesde F-92300 Levallois-Perret (FR)					
2005 04 28		2005 11 28		2005 10 13	
<b>861746</b>	ADVANTIS		09 37		
Landis+Gyr AG, Feldstrasse 1 CH-6300 Zug (CH)					
2005 05 31		2005 11 28		2005 10 13	
<b>861759</b>	PROVI		07		
CHARMILLES-ZUBEHÖR-ERSATZTEILEVERTRIEBSGESELLSCHAFT M.B.H., Josef-Jessernigg-Straße 20, A-2000 Stockerau, (AT)					
2005 08 23		2005 11 28		2005 10 13	
<b>861762</b>	APTA HYGIEN+		03 05 16 21		
ITM Entreprises, 24, rue Auguste-Chabrières, F-75015 Paris, (FR)					
2005 08 26		2005 11 28		2005 10 13	
<b>861765</b>	APTA X-TREM		03 05 16 21		
ITM Entreprises, 24, rue Auguste-Chabrières, F-75015 Paris, (FR)					
2005 08 26		2005 11 28		2005 10 13	

## G. SPROSTOWANIA OPISÓW PATENTOWYCH I OPISÓW OCHRONNYCH

360

*Poniższe zestawienie zawiera kolejno kod rodzaju patentu lub prawa ochronnego, numer patentu lub prawa ochronnego oraz przyczynę i treść sprostowania.*

### OPISY PATENTOWE

(B1) 188192 Postanowiono opis ponownie wydrukować ze względu na stwierdzone błędy drukarskie

(B1) 189381 Sprostowano błędy drukarskie w treści opisu: na str. 3 wiersz 15 od dołu z „Mg” na „mg”, str. 4 wiersz 21 od góry oraz wiersz 1 od dołu z „na tabeli” na „w tabeli”, str. 5 wiersz 2 od góry z „zlepią się” na „zlepia się”

(B1) 190041 Postanowiono opis ponownie wydrukować ze względu na stwierdzone błędy drukarskie

(B1) 190540 Postanowiono opis ponownie wydrukować ze względu na stwierdzone błędy drukarskie

(B1) 190629 Sprostowano błędy drukarskie w treści opisu: na str. 6 wiersz 7 od góry z „11βp” na „11 β”, 10 wiersz 10 od góry oraz wiersz 12 od góry z „o wzorze IV” na „o wzorze IV”

(B1) 190727 Sprostowano błędy drukarskie w treści opisu: na str. 5 wiersz 18 od góry oraz wiersz 24 od góry z „rdzenia kokili” na „rdzenia i kokili”, str. 9 tabela 5 tytuł z „3257 Isocure® 625” na „325/Isocure® 625”, str. 10 tabela 6, wg załącznika z „4, 3, 2” na „94, 83, 92” oraz z „6 godzi życia w banku” na „6 godzin życia w banku”

(B1) 190780 Postanowiono opis ponownie wydrukować ze względu na stwierdzone błędy drukarskie

(B1) 190729 Sprostowano błędy drukarskie w treści opisu: na str. 3 wiersz 10 od góry z „tyra” na „tym” oraz w wierszu 50 od góry z „HbsA” na „HbsAg”, str. 8 wiersz 36 od góry z „N=5” na „N=55”

(B1) 190840 Sprostowano błąd drukarski w treści opisu: na str. 6 wiersz 16 od góry z „trans-12-C18:1” na „trans-12-C18:1”

(B1) 190844 Postanowiono opis ponownie wydrukować ze względu na stwierdzone błędy drukarskie

(B1) 190871 Postanowiono opis ponownie wydrukować ze względu na stwierdzone błędy drukarskie

(B1) 190872 Postanowiono opis ponownie wydrukować ze względu na stwierdzone błędy drukarskie

(B1) 190892 Postanowiono opis ponownie wydrukować ze względu na stwierdzone błędy drukarskie

(B1) 190902 Postanowiono opis ponownie wydrukować ze względu na stwierdzone błędy drukarskie

(B1) 190909 Postanowiono opis ponownie wydrukować ze względu na stwierdzone błędy drukarskie

(B1) 190925 Sprostowano błędy drukarskie w treści opisu: na str. 3 wiersz 21 od góry z „J.Lab.& Glin.” na „J.Lab.& Clin”, str. 7 wiersz 13 od góry z „przez zakażeniem” na „przed zakażeniem”

(B1) 190926 Postanowiono opis ponownie wydrukować ze względu na stwierdzone błędy drukarskie

(B1) 190988 Postanowiono opis ponownie wydrukować ze względu na stwierdzone błędy drukarskie

(B1) 190999 Sprostować błąd drukarski na tytułowej stronie w klasyfikacji (51) z „H04C 25/06” na „H04L 25/06”

(B1) 191016 Sprostowano błędy drukarskie w treści opisu: na tytułowej stronie w punkcie (73) uprawniony z patentu z „TREATMENTS” na „TREATMENTS”, str. 2 wiersz 5 od góry z „osaczając zawieszinę” na „osączając zawieszinę”, str. 9 wiersz 5 od góry z „osacza się” na „osącza się”, str. 9 wiersz 10 od góry z „osaczenie zawiesziny” na „osączenie zawiesziny”, str. 10 wiersz 18 od góry z „często 5-50%” na „(często 5-50)%”, str. 11 wiersz 7 od góry, 26 od dołu i 15 od dołu z „osaczenie” na „osączenie”

(B1) 191024 Sprostowano błędy drukarskie w treści opisu: na str. 4 wiersz 6 od góry z „US-A 20 4202894” na „US-A 4202894”, str. 4 wiersz 21 od góry z „prostołańcuchowymi” na „prostołańcuchowymi”, str. 7 wiersz 8 od góry z „czynnej 10A” na „czynnej A”, str. 7 tabela 2 kolumna 2 wiersz 3 od dołu z „63 ppm 1.1” na „63 ppm 1.1”, str. 7 tabela 2 kolumna 2 wiersz 2 od dołu oraz wiersz 1 od dołu z „16 ppm 1.2” na „16 ppm 1.2”

(B1) 191033 Sprostowano błędy drukarskie w treści opisu: na str. 3 wiersz 20 od dołu z „arylosulfonowe” na „arylo-sulfonowe”, str. 4 wiersz 9 od góry z „Cercospora arachidicola” na „Cercospora arachidicola” oraz wiersz 4 od dołu z „i okta-dekanoli lub” na „i okta-dekanoli lub”, str. 8 zastrz. 3 wiersz 3 od dołu z „jest sformułowana” na „jest sformułowana”

(B1) 191039 Postanowiono opis ponownie wydrukować ze względu na stwierdzone błędy drukarskie

(B1) 191082 Postanowiono opis ponownie wydrukować ze względu na stwierdzone błędy drukarskie

(B1) 191123 Postanowiono opis ponownie wydrukować ze względu na stwierdzone błędy drukarskie

(B1) 191174 Postanowiono opis ponownie wydrukować ze względu na stwierdzone błędy drukarskie

(B1) 191256 Sprostowano błąd drukarski w treści opisu: na str. 3 wiersz 12 od dołu z „od 600 do 1000 10 mm” na „od 600 do 1000 mm”

(B1) 191392 Postanowiono opis ponownie wydrukować ze względu na stwierdzone błędy drukarskie

(B1) 191646 Postanowiono opis ponownie wydrukować ze względu na stwierdzone błędy drukarskie

(B1) 191674 Postanowiono opis ponownie wydrukować ze względu na stwierdzone błędy drukarskie

(B1) 191781 Postanowiono opis ponownie wydrukować ze względu na stwierdzone błędy drukarskie

(B1) 191822 Postanowiono opis ponownie wydrukować ze względu na stwierdzone błędy drukarskie



(B1) 191847 Postanowiono opis ponownie wydrukować ze względu na stwierdzone błędy drukarskie

(B1) 191914 Postanowiono opis ponownie wydrukować ze względu na stwierdzone błędy drukarskie

(B1) 192084 Postanowiono opis ponownie wydrukować ze względu na stwierdzone błędy drukarskie

(B1) 192449 Sprostowano błąd drukarski na tytułowej stronie opisu w klasyfikacji (51) z „A64K 31/565” na „A61K 31/565”

(B1) 192514 Sprostowano błąd drukarski na tytułowej stronie opisu w klasyfikacji (51) z „C09P 3/00” na „A01P 3/00”

#### OPISY OCHRONNE WZORÓW UŻYTKOWYCH

(Y1) 61981 Sprostowano oczywiste pomyłki w treści opisu:

- na stronie 2, wiersz 15 i 23;
- na stronie 3, wiersz 3, 11 i 14

oraz w treści zastrzeżeń ochronnych:

- w zastrzeżeniu nr 1, wiersz 3;
  - w zastrzeżeniu nr 2, wiersz 1
- w ten sposób, że słowo „sprężystego” zastępuje się słowem „spienionego”;
- w zastrzeżeniu nr 3, wiersz 1
- w ten sposób, że słowo „sprężysty” zastępuje się słowem „spieniony”

## H. OGŁOSZENIA

361

### OŚWIADCZENIA O GOTOWOŚCI UDZIELENIA LICENCJI (LICENCJA OTWARTA)

#### Patenty, prawa ochronne

Poniższe zestawienia zawierają kolejno: kod rodzaju patentu (prawa ochronnego), numer patentu (prawa ochronnego), datę zgłoszenia, numer i rok wydania Wiadomości Urzędu Patentowego, w którym ogłoszono o udzieleniu patentu (prawa ochronnego), wysokość opłaty licencyjnej (jeżeli uprawniony ją podał) i datę złożenia oświadczenia oraz tytuł wynalazku (wzoru użytkowego) oraz nazwisko i imię (nazwę) uprawnionego z adresem.

#### PATENTY

(B1) 192588	2000 12 15	11/2006	(-)	2006 06 14
Absorber energii				
Główny Instytut Górnictwa				
Katowice, Plac Gwarków 1				

#### PRAWA OCHRONNE

(Y1) 62710	2003 08 20	11/2006	(-)	2006 03 20
Ściernica do przecinania.				
Politechnika Łódzka				
90-924 Łódź, ul. Żeromskiego 116				

362

### OGŁOSZENIA W SPRAWIE WPŁYNIĘCIA WNIOSKU O UDZIELENIE DODATKOWEGO PRAWA OCHRONNEGO DLA PRODUKTÓW LECZNICZYCH I PRODUKTÓW OCHRONY ROŚLIN

Poniższe zestawienie zawiera kolejno: kod rodzaju patentu, numer patentu podstawowego i tytuł wynalazku, numer i datę złożenia wniosku, nazwisko i imię lub nazwę i adres uprawnionego, numer i datę pierwszego zezwolenia na wprowadzenie produktu na rynek, numer i datę pierwszego zezwolenia w Unii Europejskiej na wprowadzenie produktu na rynek oraz oznaczenie produktu opisanego w tym zezwoleniu.

(B1) 180289  
Nowy N – ppiperydino – 3 – pirazolokarboksyamid oraz środek farmaceutyczny zawierający go

84 / 180289 2006 08 29

SANOFI – AVENTIS, Paryż, Francja

EU/1/06/344/001 do EU/1/06/344/009 2006 06 19 ACOMPLIA – ry-

monabant

363

### SPROSTOWANIA OGŁOSZEŃ OPUBLIKOWANYCH W WIADOMOŚCIACH URZĘDU PATENTOWEGO

Poniższe zestawienie zawiera kolejno: numer, którego sprostowanie dotyczy oraz treść sprostowania.

#### ZNAKI TOWAROWE

62310	w WUP nr 08/1996 na str. 860 w łamie lewym, kolumna prawa, wiersz 59 wydrukowano błędną datę przedłużenia znaku towarowego jest: 62310 060518 09/88 powinno być: 62310 060318 09/88
86464	w WUP nr 10/2004 na str. 2061 w łamie prawym, kolumna prawa, wiersz 23 wydrukowano błędną informację o wygaśnięciu prawa ochronnego jest: 86464 2003 05 24 powinno być: nie powinno być tej informacji, gdyż znak został przedłużony
86465	w WUP nr 10/2004 na str. 2061 w łamie prawym, kolumna prawa, wiersz 24 wydrukowano błędną informację o wygaśnięciu prawa ochronnego jest: 86465 2003 05 24 powinno być: nie powinno być tej informacji, gdyż znak został przedłużony
87785	w WUP nr 03/2005 na str. 581 w łamie prawym, kolumna lewa, wiersz 36 wydrukowano błędną informację o wygaśnięciu prawa ochronnego jest: 87785 2003 10 26 powinno być: nie powinno być tej informacji, gdyż znak został przedłużony

## TABLE OF CONTENTS

### Part I

#### Official communications

329.	Register of Patent Attorneys (entries and changes).....	2279
------	---------------------------------------------------------	------

### Part II

#### Notices of rights granted

<b>A. Inventions</b>		
330.	Granted patents (from N° 192 520 to N° 192 696) .....	2281
331.	Translation of European Patents .....	2296
332.	Decisions on refusal to grant patents (taken after the publication of the particulars of the applications) .....	2296
333.	Decisions on refusal to supplementary protection rights .....	2297
334.	Decisions on discontinuance of the proceedings (taken after the publication of the particulars of the applications) .....	2297
335.	Decisions declaring the decisions on the grant of the patents lapsed .....	2297
336.	Entries and changes in the Patent Register (not published in other separate publications).....	2297
337.	Decisions on the lapse of patents .....	2299
338.	Decisions on the change or reversal of the decisions (published in Wiadomości Urzędu Patentowego) .....	2300
<b>B. Utility models</b>		
339.	Granted rights of protection (from N° 62 699 to N° 62 744) .....	2301
340.	Decisions on refusal to grant rights of protection (take after the publication of the particulars of the application) .....	2304
341.	Decisions on discontinuance of the proceedings (taken after the publication of the particulars of the applications) .....	2304
342.	Decisions declaring the decisions on the grant of the patents lapsed .....	2304
343.	Entries and changes in the Utility Model Register (not inserted in other separate publications) .....	2304
344.	Decisions on invalidation of rights of protection .....	2304
345.	Decisions on the lapse of rights of protection .....	2304
<b>C. Industrial designs</b>		
346.	Registration (from N° 10 459 to N° 10 592) .....	2306
347.	Entries and changes in the Industrial Designs Register (not published in other separate publications) .....	2326
348.	Decisions declaring the decisions on the grant of rights in registration lapsed .....	2327
349.	Decisions on the lapse of rights in registration .....	2327
350.	Decisions on the change or reversal of the decisions (published in Wiadomości Urzędu Patentowego) .....	2327
<b>C'. Ornamental designs</b>		
351.	Decisions on the lapse of rights in registration .....	2327
<b>D. Trademarks</b>		
352.	Granted rights of protection for trademarks (from N° 173 041 to N° 174 600) .....	2328
353.	Decisions on refusal to grant rights of protection (take after publication of the particulars of the application) .....	2543
354.	Decisions on discontinuance of the proceedings (taken after publication of the particulars of the application) .....	2544
355.	Entries and changes in the Trademark Register (not published in other separate publications) .....	2545
356.	Decisions on invalidation of rights of protection .....	2559
357.	Decisions on the lapse of rights protection .....	2559
358.	Decisions on the change or reversal of the decisions (published in Wiadomości Urzędu Patentowego) .....	2562
359.	International registrations recognised in Poland .....	2562
<b>G. Rectifications of patent specifications and other specifications</b>		
360.	Patent specifications, utility model specifications .....	2571
<b>H. Announcements</b>		
361.	Declarations of willingness to grant licences (open licences) - patents, rights of protection .....	2572
362.	Announcements on receipt of an application for grant of a supplementary protection certificate for medicinal and plant protection products .....	2572
363.	Corrections of announcements published in the Wiadomości Urzędu Patentowego - trademarks .....	2572

### Part III

#### Information

**Jurisdiction and explanations**

**Foreign regulations. Statistics. Miscellaneous**

#### Corrections

(of announcements published in the Wiadomości Urzędu Patentowego)