



URZĄD PATENTOWY RZECZYPOSPOLITEJ POLSKIEJ

WIADOMOŚCI

Urzędu
Patentowego

12

ISSN - 0043 - 5201 • Cena 19,00 zł • Warszawa

Grudzień 2006

SPIS TREŚCI

Część I

Komunikaty urzędowe

| | |
|--|------|
| 364. Lista rzeczników patentowych (wpisy i zmiany) | 2573 |
|--|------|

Część II

Ogłoszenia o udzielonych prawach

| | |
|---|------|
| A. Wynalazki | |
| 365. Udzielone patenty (od nr 192 697 do nr 193 006) | 2575 |
| 366. Tłumaczenia patentów europejskich | 2599 |
| 367. Decyzje o odmowie udzielenia patentu (wydane po ogłoszeniu o zgłoszeniu) | 2600 |
| 368. Decyzje o odmowie udzielenia dodatkowego prawa ochronnego | 2600 |
| 369. Decyzje o umorzeniu postępowania (wydane po ogłoszeniu o zgłoszeniu) | 2600 |
| 370. Decyzje stwierdzające wygaśnięcie decyzji o udzieleniu patentu | 2601 |
| 371. Wpisy i zmiany w rejestrze patentowym (nieuwzględnione w innych samodzielnych ogłoszeniach) | 2601 |
| 372. Decyzje o wygaśnięciu patentu | 2603 |
| B. Wzory użytkowe | |
| 373. Udzielone prawa ochronne (od nr 62 745 do nr 62 824) | 2605 |
| 374. Decyzje o odmowie udzielenia prawa ochronnego (wydane po ogłoszeniu o zgłoszeniu) | 2610 |
| 375. Decyzje o umorzeniu postępowania (wydane po ogłoszeniu o zgłoszeniu) | 2610 |
| 376. Decyzje stwierdzające wygaśnięcie decyzji o udzieleniu prawa ochronnego | 2610 |
| 377. Wpisy i zmiany w rejestrze praw ochronnych (nieuwzględnione w innych samodzielnych ogłoszeniach) | 2610 |
| 378. Decyzje o wygaśnięciu prawa ochronnego | 2610 |
| C. Wzory przemysłowe | |
| 379. Rejestracja (od nr 10 593 do nr 10 680) | 2612 |
| 380. Wpisy i zmiany w rejestrze wzorów przemysłowych (nieuwzględnione w innych samodzielnych ogłoszeniach) | 2625 |
| 381. Decyzje stwierdzające wygaśnięcie decyzji o udzieleniu prawa z rejestracji | 2625 |
| 382. Decyzje o unieważnieniu prawa z rejestracji | 2625 |
| 383. Decyzje o wygaśnięciu prawa z rejestracji | 2625 |
| 384. Decyzje o zmianie lub uchyleniu decyzji (opublikowanych w Wiadomościach Urzędu Patentowego) | 2626 |
| C'. Wzory zdobnicze | |
| 385. Wpisy i zmiany w rejestrze wzorów zdobniczych (nie uwzględnione w innych samodzielnych ogłoszeniach) | 2626 |
| 386. Decyzje o wygaśnięciu prawa z rejestracji | 2626 |
| D. Znaki towarowe | |
| 387. Rejestracja (od nr 174 601 do nr 176 080) | 2627 |
| 388. Decyzje o odmowie udzielenia prawa ochronnego (wydane po ogłoszeniu o zgłoszeniu) | 2837 |
| 389. Decyzje o umorzeniu postępowania (wydane po ogłoszeniu o zgłoszeniu) | 2837 |
| 390. Wpisy i zmiany w rejestrze znaków towarowych (nieuwzględnione w innych samodzielnych ogłoszeniach) | 2837 |
| 391. Decyzje o unieważnieniu prawa ochronnego | 2859 |
| 392. Decyzje o wygaśnięciu prawa ochronnego | 2859 |
| 393. Decyzje o zmianie lub uchyleniu decyzji (opublikowanych w Wiadomościach Urzędu Patentowego) | 2862 |
| 394. Rejestracja międzynarodowa uznana w Polsce | 2864 |
| G. Sprostowania opisów patentowych i opisów ochronnych | |
| 395. Opisy patentowe | 2875 |
| H. Ogłoszenia | |
| 396. Oświadczenia o gotowości udzielenia licencji (licencja otwarta) - patenty, prawa ochronne | 2876 |
| 397. Sprostowania ogłoszeń opublikowanych w Wiadomościach Urzędu Patentowego - znaki towarowe, wynalazki, wzory użytkowe | 2877 |

Część III

Informacje

Orzecznictwo i wyjaśnienia

Ustawodawstwo zagraniczne. Statystyka. Informacje

Korekta

(ogłoszeń zamieszczonych w Wiadomościach Urzędu Patentowego)

WYDAWNICTWO URZĘDU PATENTOWEGO RZECZYPOSPOLITEJ POLSKIEJ

Redakcja i administracja: Urząd Patentowy RP, Al. Niepodległości 188, skr. poczt. 203, 00-950 Warszawa
tel. (0-22) 825-80-01 wew. 280, telefax (0-22) 875-06-82

Informacja o cenach i warunkach prenumeraty na 2007 r. - dla czasopisma: WIADOMOŚCI URZĘDU PATENTOWEGO

Warunki prenumeraty:

1. Cena prenumeraty na 2007 r. wynosi 228,00 zł.

2. Wpłaty i zamówienia na prenumeratę przyjmuje Urząd Patentowy RP, 00-950 Warszawa, Al. Niepodległości 188/192 w pok. 22 w godz. 8³⁰ - 15³⁰ lub na konto NBP O/O Warszawa Nr 93101010100025832231000000.

Egzemplarze archiwalne można nabyć w Urzędzie Patentowym RP, Al. Niepodległości 188, skr. poczt. 203, 00-950 Warszawa w Wydziale Rozpowszechniania Wydawnictw UP - telefon (0-22) 825-80-01 wew. 107, 224.

Cena 19,00 zł.

Urząd Patentowy RP. Zam. 722/2006. Nakład 400 egz. Obj. ark. druk. 38,25.



WIADOMOŚCI URZĘDU PATENTOWEGO RP

Warszawa, 2006 12 29

Nr 12

Poz. 364 - 397

CZĘŚĆ I

KOMUNIKATY URZĘDOWE

364

LISTA RZECZNIKÓW PATENTOWYCH (wpisy i zmiany)

Decyzją Prezes Urzędu Patentowego RP z dnia 20 października 2006 roku, wydaną na podstawie art. 25 ust. 1, 3 i 4 oraz art. 24 ust. 2 pkt 6 ustawy z dnia 11 kwietnia 2001 roku o rzecznikach patentowych (Dz. U. Nr 49, poz. 509 z późniejszymi zmianami), skreślono w tym dniu z listy rzeczników patentowych w poz. nr:

| | | |
|-----|---------------|---------------|
| 595 | Bajtlik Adam | Bielsko-Biała |
| 551 | Kusz Grzegorz | Zabrze |

C Z Ę Ś Ć II

OGŁOSZENIA O UDZIELONYCH PRAWACH

Cyfrowe kody identyfikujące (według normy WIPO ST. 9), które poprzedzają informacje o udzielonych patentach oraz prawach ochronnych oznaczają:

- (11) – numer patentu lub prawa ochronnego
- (21) – numer zgłoszenia wynalazku lub wzoru użytkowego
- (22) – data zgłoszenia wynalazku lub wzoru użytkowego
- (23) – data pierwszeństwa z wystawienia wynalazku lub wzoru użytkowego na wystawie i nazwa wystawy
- (30) – dane dotyczące pierwszeństwa konwencyjnego (numer zgłoszenia priorytetowego, data wniesienia zgłoszenia priorytetowego, kod kraju)
- (41) – data ogłoszenia o zgłoszeniu wynalazku lub wzoru użytkowego
- (51) – symbol Międzynarodowej Klasyfikacji Patentowej; cyfra przed kodem (51) oznacza kolejną edycję MKP
- (54) – tytuł wynalazku lub wzoru użytkowego
- (61) – numer patentu głównego
- (62) – numer zgłoszenia macierzystego (pod którym dane zgłoszenie było ogłoszone)
- (68) – numer patentu podstawowego dla dodatkowego prawa ochronnego
- (72) – nazwisko i imię twórcy wynalazku lub wzoru użytkowego
- (73) – nazwisko i imię lub nazwa uprawnionego z patentu lub prawa ochronnego oraz miejsce zamieszkania lub siedziba i w nawiasie kod kraju
- (76) – nazwisko i imię twórcy i jednocześnie uprawnionego z patentu lub prawa ochronnego oraz miejsce zamieszkania lub siedziba i w nawiasie kod kraju
- (86) – data i numer zgłoszenia międzynarodowego
- (87) – data i numer publikacji zgłoszenia międzynarodowego
- (93) – numer i data pierwszego zezwolenia na wprowadzenie na rynek produktu objętego dodatkowym prawem ochronnym oraz wskazanie organu, który zezwolenie wydał
- (94) – data, od której powstaje i czas trwania dodatkowego prawa ochronnego
- (95) – oznaczenie produktu opisanego w zezwoleniu na wprowadzenie na rynek produktu objętego dodatkowym prawem ochronnym
- (97) – data i numer publikacji patentu europejskiego

Przed cyfrowym kodem identyfikującym (11) lub przed numerem patentu lub prawa ochronnego umieszczone są literowo-cyfrowe kody identyfikujące (kod rodzaju dokumentu), zgodnie z przyjętymi symbolami (wg normy WIPO ST. 16):

- Patent – (B1)
- Patent dodatkowy do patentu – (B3)
- Prawo ochronne – (Y1)
- Tłumaczenie na język polski patentu europejskiego – (T3)
- Poprawione tłumaczenie patentu europejskiego – (T4)
- Zmienione po sprzeciwie tłumaczenie patentu europejskiego – (T5)

A. WYNALAZKI

365

UDZIELONE PATENTY

(od nr 192 697 do nr 193 006)

| | | | |
|---|---|--|--|
| <p>B1 (11) 192878 (41) 2001 05 07 (62) 341813 (21) 375277 (22) 1998 12 15 (30) 97 19756382 1997 12 18 DE (72) Schelberger Klaus, Scherer Maria, Eicken Karl, Hampel Manfred, Ammermann Eberhard, Lorenz Gisela, Strathmann Siegfried (73) BASF AKTIENGESELLSCHAFT, Ludwigshafen (DE) (54) Mieszanina grybobójcza</p> | <p>8(51) A01N 43/40</p> | <p>B1 (11) 192782 (41) 2000 12 18 (21) 340446 (22) 2000 06 01 (30) 99TO 476 1999 06 04 IT (72) Piretti Giancarlo (73) PRO-CORD Srl, Bologna (IT) (54) Krzesło z siedzeniem i oparciem</p> | <p>8(51) A47C 1/032 A47C 3/026</p> |
| <p>B1 (11) 192934 (41) 2001 01 29 (21) 334538 (22) 1999 07 20 (72) Struszczuk Henryk, Ciechańska Danuta, Urbanowski Alojzy, Guzińska Krystyna, Wiśniewska-Wrona Maria, Kaźmierski Jan, Kaźmierski Konrad (73) Instytut Biopolimerów i Włókien Chemicznych, Łódź (PL); Gumitex Poli-Farm Sp. z o.o., Łowicz (PL) (54) Preparat do przedłużania trwałości mięsa i jego przetworów oraz sposób przedłużania trwałości mięsa i jego przetworów</p> | <p>8(51) A23B 4/10 A23B 4/14 A23L 3/3472</p> | <p>B1 (11) 192791 (41) 2002 11 18 (21) 347402 (22) 2001 05 07 (72) Kowalski Krzysztof (73) GERLACH Spółka Akcyjna, Drzewica (PL) (54) Rękojeść sztucców</p> | <p>8(51) A47G 21/00</p> |
| <p>B1 (11) 192818 (41) 2000 10 09 (21) 332333 (22) 1999 03 31 (76) Forsythe Darol, Boise (US); Forsythe John M., Nampa (US) (54) Sposób obróbki ziemniaków w przechowalni ziemniaków przy użyciu aerozolu zawierającego N-chlorofenylokarbaminian izopropylu</p> | <p>8(51) A23B 7/144 A23B 7/154</p> | <p>B1 (11) 192794 (41) 2002 12 30 (21) 348318 (22) 2001 06 27 (72) Klimek Janusz, Kowalski Krzysztof, Sobolewski Julian (73) GERLACH Spółka Akcyjna, Drzewica (PL) (54) Opakowanie sztucców</p> | <p>8(51) A47G 21/00 B65D 8/06</p> |
| <p>B1 (11) 193005 (41) 2002 04 08 (21) 347357 (22) 1999 08 31 (30) 98 9819530 1998 09 09 GB (86) 1999 08 31 PCT/EP99/06423 (87) 2000 03 16 WO00/13531, PCT Gazette nr 11/00 (72) Baker Nicola Jane, Parker David Myatt (73) SMITHKLINE BEECHAM P.L.C., Brentford (GB) (54) Zastosowanie materiału polimerowego modulującego lepkość</p> | <p>8(51) A23L 1/05 A23L 2/52 A61G 11/00</p> | <p>B1 (11) 192963 (41) 2001 03 12 (21) 341002 (22) 1999 10 30 (30) 98 19852569 1998 11 13 DE (86) 1999 10 30 PCT/EP99/08294 (87) 2000 05 25 WO00/28878, PCT Gazette nr 21/00 (72) Thörmer Wolfram (73) MIELE & CIE. GMBH & CO., Gütersloh (DE) (54) Pompa cyrkulacyjna, zwłaszcza do urządzeń gospodarstwa domowego z przepływem wody</p> | <p>8(51) A47L 15/42</p> |
| <p>B1 (11) 192942 (41) 2000 09 11 (21) 338751 (22) 2000 03 02 (30) 99 19909318 1999 03 03 DE (72) Plückerhahn Frank, Schmekel Gerald, Weiss Arno (73) British American Tobacco (Germany) GmbH, Hamburg (DE) (54) Sposób i urządzenie do zwiększania objętości środków spożywczych i/lub używek, a zwłaszcza materiału tytoniowego</p> | <p>8(51) A24B 3/18</p> | <p>B1 (11) 192731 (41) 2003 10 20 (21) 353497 (22) 2002 04 18 (72) Rybka Grzegorz (73) ZELMER S.A., Rzeszów (PL) (54) Zespół agregatu ssącego do odkurzacza</p> | <p>8(51) A47L 5/16</p> |
| <p>B1 (11) 192702 (41) 2001 02 26 (21) 342322 (22) 2000 08 31 (76) Meka Kazimierz, Słupsk (PL); Sztrajbel Mieczysław, Słupsk (PL) (54) Podpodeszwa obuwnicza</p> | <p>8(51) A43B 17/10</p> | <p>B1 (11) 192840 (41) 2003 06 16 (21) 351752 (22) 2000 05 18 (30) 99 19928224 1999 06 19 DE (86) 2000 05 18 PCT/EP00/04494 (87) 2000 12 28 WO00/78199, PCT Gazette nr 52/00 (72) Graute Ludger, Iglseider Heinrich (73) VORWERK & CO. INTERHOLDING GMBH, Wuppertal (DE) (54) Nasadka odkurzacza z kanałem ssącym</p> | <p>8(51) A47L 7/00 A47L 9/10</p> |
| <p>B1 (11) 192730 (41) 2003 10 20 (21) 353495 (22) 2002 04 18 (72) Bętkowski Artur, Bury Andrzej, Chmiel Zdzisław, Kabaj Bogumił, Rybka Grzegorz, Szeliga Piotr (73) ZELMER S.A., Rzeszów (PL) (54) Odkurzacz elektryczny</p> | <p>8(51) A47L 9/18 A47L 5/00</p> | | |

B1 (11) **192973** (41) 2003 06 30 8(51) **A61B 5/097**
 (21) 351289 (22) 2001 12 20
 (72) Nowak Dariusz, Kobus Marzena, Mokwiński Marek
 (73) Uniwersytet Medyczny w Łodzi, Łódź (PL)
 (54) Urządzenie do zbierania kondensatu pary wodnej wydychanego powietrza

B1 (11) **192841** (41) 2002 03 25 8(51) **A61C 8/00**
A61K 6/00
 (21) 347108 (22) 1999 10 12
 (30) 98 9812831 1998 10 13 FR
 (86) 1999 10 12 PCT/FR99/02462
 (87) 2000 04 20 WO00/21456, PCT Gazette nr 16/00
 (72) Gault Philippe
 (73) SOCIETE ANONYME NATURAL IMPLANT, Brest (FR)
 (54) Wszczep zębowy, sposób wytwarzania wszczepu zębowego i urządzenie do wytwarzania wszczepu zębowego

B1 (11) **192874** (41) 2001 10 08 8(51) **A61G 1/00**
A61G 1/013
 (21) 339472 (22) 2000 04 06
 (72) Bednarek Zoja, Skłodowska Ewa, Kuracki Wiesław, Bednarek Michał, Chudoba Tadeusz
 (73) Szkoła Główna Służby Pożarniczej, Warszawa (PL)
 (54) Nosze kompaktowe

B1 (11) **192914** (41) 2000 10 23 8(51) **A61G 13/00**
A61G 13/08
 (21) 339880 (22) 2000 04 25
 (72) Pop Krzysztof
 (73) PANDA TRZEBNICA Sp. z o.o., Trzebnica (PL)
 (54) Stół do terapii rehabilitacyjnej lub kosmetycznej

B1 (11) **192867** (41) 2002 05 20 8(51) **A61G 15/00**
 (21) 348353 (22) 1999 11 17
 (30) 98 19853269 1998 11 18 DE
 (86) 1999 11 17 PCT/EP99/08816
 (87) 2000 05 25 WO00/28937, PCT Gazette nr 21/00
 (72) Neuman Vilém, Mil Petr
 (73) MAQUET GmbH & Co.KG, Rastatt (DE)
 (54) Fotel dla pacjenta

B1 (11) **192932** (41) 2002 04 22 8(51) **A61G 15/00**
A47C 5/08
 (21) 347661 (22) 1999 11 17
 (30) 98 19853270 1998 11 18 DE
 (86) 1999 11 17 PCT/EP99/08815
 (87) 2000 05 25 WO00/28936, PCT Gazette nr 21/00
 (72) Neuman Vilém, Boruta Ivan, Spanihel Jiri, Dornauer Matthias
 (73) MAQUET GmbH & Co.KG, Rastatt (DE)
 (54) Fotel dla pacjenta

B1 (11) **192860** (41) 2002 05 20 8(51) **A61G 7/057**
 (21) 343878 (22) 2000 11 15
 (72) Latuszek Antoni
 (73) Politechnika Warszawska, Warszawa (PL)
 (54) Urządzenie antyodleżynowe

B1 (11) **192915** (41) 2000 12 04 8(51) **A61K 31/395**
A61P 31/00
 (21) 339140 (22) 1998 09 04
 (30) 97 60058329 1997 09 10 US
 98 9806029 1998 03 20 GB
 (86) 1998 09 04 PCT/US98/18573
 (87) 1999 03 18 WO99/12542, PCT Gazette nr 11/99
 (72) Kropp Helmut, Farrington Daniel O., Clark Jeffrey N., Ratcliffe Ronald W., Wilkening Robert D.

(73) MERCK & CO., INC., Rahway (US)
 (54) Zastosowanie 8a - azalidu

B1 (11) **192961** (41) 2000 11 06 8(51) **A61K 31/4184**
A61P 1/04
 (21) 338613 (22) 1998 07 13
 (30) 97 9701816 1997 07 31 ES
 (86) 1998 07 13 PCT/ES98/00204
 (87) 1999 02 11 WO99/06032, PCT Gazette nr 06/99
 (72) Picornell Darder Carlos
 (73) LICONSA, LIBERACIÓN CONTROLADA DE SUSTANCIAS ACTIVAS, S.A., Barcelona (ES)
 (54) Sposób wytwarzania doustnej kompozycji farmaceutycznej i doustna kompozycja farmaceutyczna

B1 (11) **192865** (41) 2000 10 23 8(51) **A61K 31/4433**
A61K 9/107
A61P 31/18
 (21) 338335 (22) 1998 07 27
 (30) 97 60054012 1997 07 29 US
 (86) 1998 07 27 PCT/US98/14817
 (87) 1999 02 11 WO99/06044, PCT Gazette nr 06/99
 (72) Morozowich Walter, Gao Ping
 (73) PHARMACIA & UPJOHN COMPANY, Kalamazoo (US)
 (54) Kompozycja farmaceutyczna zawierająca związek piranonowy

B1 (11) **192779** (41) 2001 08 27 8(51) **A61K 31/4439**
A61P 35/00
 (21) 343525 (22) 1999 03 22
 (30) 98 19814838 1998 04 02 DE
 (86) 1999 03 22 PCT/EP99/01918
 (87) 1999 10 14 WO99/51224, PCT Gazette nr 41/99
 (72) Nickel Bernd, Szelenyi Istvan, Schmidt Jürgen, Emig Peter, Reichert Dietmar, Günther Eckhard, Brune Kay
 (73) ASTA MEDICA AKTIENGESSELLSCHAFT, Dresden (DE)
 (54) Zastosowanie N-podstawionych indolo-3-glioksyloamidów

B1 (11) **192967** (41) 2001 07 16 8(51) **A61K 31/541**
 (21) 342988 (22) 1999 03 23
 (30) 98 98105569 1998 03 27 EP
 (86) 1999 03 23 PCT/EP99/01949
 (87) 1999 10 07 WO99/49867, PCT Gazette nr 40/99
 (72) Bock Thomas, Sägmüller Paul, Sieger Peter, Türck Dietrich
 (73) BOEHRINGER INGELHEIM PHARMA GmbH & Co. KG, Ingelheim (DE)
 (54) Preparat farmaceutyczny meloxicamu, sposób jego wytwarzania, krystaliczny jednowodzian soli megluminowej meloxicamu oraz krystaliczny dwuwodzian soli megluminowej meloxicamu, sposoby ich wytwarzania oraz preparaty je zawierające

B1 (11) **192979** (41) 1999 09 27 8(51) **A61K 31/57**
A61P 15/12
A61P 15/18
 (21) 332610 (22) 1997 10 08
 (30) 96 9612239 1996 10 08 FR
 (86) 1997 10 08 PCT/FR97/01792
 (87) 1998 04 16 WO98/15279, PCT Gazette nr 15/98
 (72) Lanquetin Michael, Paris Jacques, Thomas Jean-Louis
 (73) LABORATOIRE THERAMEX, Monaco (MC)
 (54) Zastosowanie estrogenowo-progesteronowej hormonalnej kompozycji

B1 (11) **192906** (41) 1999 08 30 8(51) **A61K 31/575**
A61K 9/14
 (21) 331546 (22) 1999 02 18
 (30) 98 185788 1998 11 04 US
 98 25952 1998 02 19 US

(72) Burruano Brid, Hoy Michael R., Bruce Richard D., Higgins John D. III
 (73) McNeil-PPC, Inc., Skillman (US)
 (54) Sposób wytwarzania preparatu w wodzie dyspergowalnego β -sosterolu albo oryzanolu i jego zastosowanie

B1 (11) **192825** (41) 2000 07 03 8(51) **A61K 31/593**
A61K 9/107
A61P 17/06

(21) 336621 (22) 1999 03 03
 (30) 98 52019 1998 03 04 JP
 (86) 1999 03 03 PCT/JP99/01025
 (87) 1999 09 10 WO99/44617, PCT Gazette nr 36/99
 (72) Mochizuki Seiji, Akasofu Wataru, Sakurai Katsumi, Takanashi Kazuya, Okamura Noriaki, Fujii Takao
 (73) TEIJIN LIMITED, Osaka (JP)
 (54) Płyn w postaci emulsji z aktywną witaminą D3

B1 (11) **192768** (41) 2000 09 11 8(51) **A61K 31/7052**
A61K 31/70
A61P 7/02

(21) 337970 (22) 1998 06 29
 (30) 97 9702680 1997 07 11 SE
 (86) 1998 06 29 PCT/SE98/01287
 (87) 1999 01 21 WO99/02542, PCT Gazette nr 03/99
 (72) Broadhead Joanne
 (73) ASTRA PHARMACEUTICALS LTD., Kings Langley (GB)
 (54) Kompozycja farmaceutyczna, sposób jej wytwarzania i zastosowanie

B1 (11) **192982** (41) 2001 06 18 8(51) **A61K 36/55**
A61P 1/04

(21) 337294 (22) 1999 12 17
 (76) Marek Paweł, Poznań (PL)
 (54) Sposób wytwarzania preparatu farmaceutycznego zawierającego wyciąg z nasion Inu

B1 (11) **192873** (41) 2000 12 18 8(51) **A61K 38/06**
A23L 1/305

(21) 339348 (22) 1998 02 05
 (30) 97 262422 1997 09 26 JP
 (86) 1998 02 05 PCT/JP98/00480
 (87) 1999 04 08 WO99/16461, PCT Gazette nr 14/99
 (72) Masuyama Akihiro, Takano Toshiaki
 (73) CALPIS CO., LTD., Tokyo (JP)
 (54) Zastosowanie tripeptydu i/lub jego soli

B1 (11) **192872** (41) 2000 03 13 8(51) **A61K 39/00**

(21) 328280 (22) 1998 08 31
 (72) Gamian Andrzej, Mieszala Małgorzata, Boratyński Janusz
 (73) Instytut Immunologii i Terapii Doświadczalnej im. L. Hirszfelda PAN, Wrocław (PL)
 (54) Sposób wytwarzania szczepionki koniugatowej o szerokiej swoistości przeciwbakteryjnej

B1 (11) **192957** (41) 2000 04 25 8(51) **A61K 39/12**
A61K 39/193
C12N 7/01

(21) 335481 (22) 1998 03 02
 (30) 97 807445 1997 02 28 WO
 98 7664 1998 01 15 US
 98US 9803894 1998 03 02 US
 (86) 1998 03 02 PCT/US98/03894
 (87) 1998 09 03 WO98/37911, PCT Gazette nr 35/98
 (72) Chambers Thomas J., Monath Thomas P., Guirakhoo Farshad
 (73) ACAMBIS Inc., Cambridge (US); ST. LOUIS UNIVERSITY, St. Louis (US)

(54) Chimeryczny żywy, zakaźny, atenuowany wirus, jego zastosowanie oraz cząsteczka kwasu nukleinowego kodująca chimeryczny żywy, zakaźny, atenuowany wirus

B1 (11) **192769** (41) 2003 11 17 8(51) **A61K 47/14**
A61K 9/48
A61K 9/127

(21) 353445 (22) 2000 08 17
 (30) 99 9919288 1999 08 17 GB
 (86) 2000 08 17 PCT/GB00/03161
 (87) 2001 02 22 WO01/12229, PCT Gazette nr 08/01
 (72) Andrysek Tomas, Stuchlik Milan, Vrana Ales, Jegorov Alexandr, Stuchlik Josef, Matha Vladimir
 (73) IVAX PHARMACEUTICALS s.r.o., Opava-Komarov (CZ)
 (54) Preparat farmaceutyczny do stosowania doustnego lub miejscowego

B1 (11) **192784** (41) 1998 05 11 8(51) **A61K 48/00**
A61P 15/08

(21) 324088 (22) 1995 12 21
 (30) 94 9426380 1994 12 24 GB
 95 9520879 1995 10 12 GB
 (86) 1995 12 21 PCT/GB95/03008
 (87) 1996 07 04 WO96/20013, PCT Gazette nr 30/96
 (72) Charnock-Jones David Stephen, Smith Stephen Kevin, Sharkey Andrew Mark, Heap Robert Brian
 (73) CAMBRIDGE UNIVERSITY TECHNICAL SERVICES LIMITED, Cambridge (GB)
 (54) Zastosowanie kwasu nukleinowego

B1 (11) **192734** (41) 1998 02 02 8(51) **A61K 51/08**
A61K 103/10

(21) 322589 (22) 1996 03 29
 (30) 95 414424 1995 03 31 US
 (86) 1996 03 29 PCT/US96/04308
 (87) 1996 10 03 WO96/30055, PCT Gazette nr 44/96
 (72) Dean Richard T., Pearson Daniel A., Lister-James John, Civitello Edgar R.
 (73) BERLEX, Inc., Montville (US)
 (54) Reagent do wytwarzania środka radiofarmaceutycznego, sposób jego wytwarzania, środki zawierające ten reagent i ich zastosowania

B1 (11) **192847** (41) 2003 01 27 8(51) **A61K 9/08**
A61K 31/165

(21) 348851 (22) 2001 07 21
 (72) Gromek Krystyna, Oleszczuk-Okoniewska Inga, Okoniewska Ewa, Okoniewski Dariusz, Okoniewski Piotr
 (73) Przedsiębiorstwo Farmaceutyczne Okoniewscy VETOS-FARMA Spółka z o.o., Bielawa (PL)
 (54) Weterynaryjny środek leczniczy zawierający florfenikol

B1 (11) **192969** (41) 2001 06 04 8(51) **A61K 9/10**
A61K 47/02

(21) 342345 (22) 1999 03 23
 (30) 98 98105568 1998 03 27 EP
 (86) 1999 03 23 PCT/EP99/01948
 (87) 1999 10 07 WO99/49845, PCT Gazette nr 40/99
 (72) Türck Dietrich, Schmelmer Veit
 (73) BOEHRINGER INGELHEIM PHARMA GmbH & Co. KG, Ingelheim (DE)
 (54) Kompozycja farmaceutyczna w postaci zawiesiny do podawania doustnie oraz sposób wytwarzania płynnego preparatu do podawania doustnego

B1 (11) **192846** (41) 2003 01 27 8(51) **A61K 9/14**
A61K 31/60

(21) 348850 (22) 2001 07 21

(72) Gromek Krystyna, Oleszczuk-Okoniewska Inga, Okoniewska Ewa, Okoniewski Dariusz, Okoniewski Piotr
 (73) Przedsiębiorstwo Farmaceutyczne Okoniewscy VETOS-FARMA Spółka z o.o., Bielawa (PL)
 (54) Weterynaryjny środek leczniczy zawierający kwas acetylosalicylowy

B1 (11) **192862** (41) 2003 01 27 8(51) **A61K 9/14**
A61K 31/4164

(21) 348849 (22) 2001 07 21
 (72) Mroczkiewicz Andrzej, Pfeifer Bronisław
 (73) Przedsiębiorstwo Farmaceutyczne Okoniewscy VETOS-FARMA Spółka z o.o., Bielawa (PL)
 (54) Weterynaryjny środek leczniczy zawierający metronidazol

B1 (11) **192959** (41) 1999 07 19 8(51) **A61K 9/16**

(21) 331588 (22) 1997 08 14
 (30) 96 96202289 1996 08 14 EP
 (86) 1997 08 14 PCT/EP97/04570
 (87) 1998 02 19 WO98/06382, PCT Gazette nr 07/98
 (72) Van Koutrik Robertus Cornelis, Sijbrands Gerrit Jan
 (73) Astellas Pharma Europe B.V., Leiderdorp (NL)
 (54) Kompozycja zawierająca granulację składającą się z rozpuszczalnego w wodzie związku i substancji celulozowej

B1 (11) **192861** (41) 2001 01 15 8(51) **A61K 9/20**
A61K 31/5377

(21) 334329 (22) 1999 07 09
 (72) Czarnecki Wiktor, Toczolowski Jerzy, Dąbrowski Łukasz
 (73) BIOMED Wytwórnia Surowic i Szczepionek Spółka z ograniczoną odpowiedzialnością, Lublin (PL)
 (54) Rozpuszczalne tabletki podjęzykowe z maleinianem tymololu i sposób ich wytwarzania

B1 (11) **192950** (41) 2001 10 22 8(51) **A61K 9/54**
A61K 9/36

(21) 344314 (22) 1999 05 20
 (30) 98 9806384 1998 05 20 FR
 (86) 1999 05 20 PCT/FR99/01201
 (87) 1999 11 25 WO99/59557, PCT Gazette nr 47/99
 (72) Gendrot Edouard, Cousin Gérard, Ragot Françoise, Clee-Bouvet Marie-Christine
 (73) ETHYPHARM, Houdan (FR)
 (54) Wielocząstkowa postać farmaceutyczna o opóźnionym i stopniowym uwalnianiu, oraz sposób jej wytwarzania

B1 (11) **192883** (41) 2001 11 05 8(51) **A61L 15/26**
A61F 13/02
A61L 15/58

(21) 344442 (22) 1999 05 27
 (30) 98 9801899 1998 05 28 SE
 (86) 1999 05 27 PCT/SE99/00903
 (87) 1999 12 02 WO99/61077, PCT Gazette nr 48/99
 (72) Areskoug Stefan, Lindquist Bengt W.
 (73) MÖLNLYCKE HEALTH CARE AB, Göteborg (SE)
 (54) Opatrunek do ran

B1 (11) **192899** (41) 2001 04 09 8(51) **A61M 16/04**

(21) 341342 (22) 1998 12 21
 (30) 97 9727367 1997 12 24 GB
 (86) 1998 12 21 PCT/GB98/03849
 (87) 1999 07 08 WO99/33508, PCT Gazette nr 27/99
 (72) Zocca Mario, Brain Archibald I.J., Mozzo Paolo
 (73) INDIAN OCEAN MEDICAL INC., Mahé (SC)
 (54) Urządzenie do monitorowania i regulacji poziomu ciśnienia w nadmuchiwanym urządzeniu zawierającym ścianę kontaktującą

się z przynajmniej częścią gardła pacjenta, zwłaszcza w krtaniowej masce oddechowej

B1 (11) **192844** (41) 2001 09 24 8(51) **A61N 5/06**

(21) 344106 (22) 1999 04 26
 (30) 98 70772 1998 05 01 US
 (86) 1999 04 26 PCT/US99/06550
 (87) 1999 11 11 WO99/56827, PCT Gazette nr 45/99
 (72) Lundahl Scott, Kozodoy Rebecca, Carroll Ronald, Leppelmeier Elton
 (73) DUSA PHARMACEUTICALS, INC., Wilmington (US)
 (54) Oświetlacz do fotodynamicznej diagnostyki lub terapii profilowanej powierzchni

B1 (11) **192829** (41) 2004 02 09 8(51) **A62B 18/02**

(21) 355237 (22) 2002 07 29
 (72) Orlikowski Wiktor, Brochocka Agnieszka, Majchrzycka Katarzyna
 (73) Centralny Instytut Ochrony Pracy, Warszawa (PL)
 (54) Półmaska ochronna i sposób wytwarzania półmasksi ochronnej

B1 (11) **192842** (41) 2003 06 02 8(51) **A62B 35/00**

(21) 350805 (22) 2001 11 22
 (72) Zrobek Zygmunt
 (73) Centralny Instytut Ochrony Pracy, Warszawa (PL)
 (54) Urządzenie kotwiczące w postaci bezwładnej masy, zwłaszcza dla sprzętu chroniącego przed upadkiem z wysokości

B1 (11) **192820** (41) 2002 06 17 8(51) **A62C 37/00**

(21) 344506 (22) 2000 12 11
 (72) Małecki Marek, Zajac Ryszard
 (73) SOLBET Sp. z o.o., Solec Kujawski (PL)
 (54) Instalacja przeciwybuchowa układu odpylania i dozowania proszku

B1 (11) **192723** (41) 2001 11 19 8(51) **B01D 24/02**

(21) 340181 (22) 2000 05 18
 (76) Babiński Henryk, Gliwice (PL); Ajdukiewicz Jacek, Gliwice (PL)
 (54) Filtr warstwowy do wody

B1 (11) **192995** (41) 2001 05 07 8(51) **B01D 53/60**

(21) 336355 (22) 1999 10 28
 (72) Gaj Kazimierz, Knop Franciszek, Cybulska Hanna
 (73) Politechnika Wrocławska, Wrocław (PL)
 (54) Suchy sposób oczyszczania spalin

B1 (11) **193004** (41) 2002 01 14 8(51) **B01F 7/16**

(21) 341321 (22) 2000 07 06
 (72) Berowski Tadeusz, Szarek Grzegorz
 (73) Centrum Mechanizacji Górnictwa KOMAG, Gliwice (PL)
 (54) Mieszadło o pionowej osi obrotu wirnika

B1 (11) **192944** (41) 2001 02 12 8(51) **B01F 9/10**

A01C 1/06
A23B 9/14
 (21) 340673 (22) 1999 09 22
 (30) 98DE 9802843 1998 09 24 WO
 (86) 1999 09 22 PCT/DE99/03095
 (87) 2000 03 30 WO00/16887, PCT Gazette nr 13/00
 (72) Bretschneider Frank, Peter Bruno, Brückner Jürgen
 (73) GLATT SYSTEMTECHNIK GMBH, Drezno (DE)
 (54) Urządzenie do suszenia materiałów sypkich

B1 (11) **192945** (41) 2001 02 12 8(51) **B01F 9/10**

A01C 1/06
A23B 9/14
 (21) 340672 (22) 1999 09 22
 (30) 98DE 9802843 1998 09 24 WO
 (86) 1999 09 22 PCT/DE99/03093

(87) 2000 03 30 WO00/16886, PCT Gazette nr 13/00
 (72) Bretschneider Frank, Peter Bruno, Brückner Jürgen
 (73) GLATT SYSTEMTECHNIK GMBH, Dresden (DE); , (PL)
 (54) Urządzenie do wytwarzania produktu sypkiego

B1 (11) **192913** (41) 2001 03 12 8(51) **B01J 31/12**
B01J 31/14
C07C 67/08
C08G 63/82

(21) 340912 (22) 1998 11 16
 (30) 97 9725419 1997 12 02 GB
 (86) 1998 11 16 PCT/GB98/03448
 (87) 1999 06 10 WO99/28033, PCT Gazette nr 23/99
 (72) Ridland John, Hepplewhite Iain Wesley
 (73) ACMA LIMITED, Runcorn (GB)
 (54) Sposób wytwarzania kompozycji metaloorganicznej i jej zastosowanie jako katalizatora

B1 (11) **192749** (41) 2001 08 27 8(51) **B01J 8/40**
 (21) 338494 (22) 2000 02 17
 (72) Gawrzyński Zbigniew, Rogula Grzegorz
 (73) Akademia Ekonomiczna im. Oskara Langego, Wrocław (PL)
 (54) Sposób kształtowania profilu prędkości gazu w komorze roboczej aparatu pulsofluidyzacyjnego

B1 (11) **192826** (41) 2001 12 17 8(51) **B01L 3/02**
G01N 1/14
 (21) 340612 (22) 2000 06 07
 (72) Jankowski Andrzej, Karbowiczek Jacek
 (73) P.Z. HTL Spółka Akcyjna, Warszawa (PL)
 (54) Moduł pipety wielokanałowej

B1 (11) **192827** (41) 2001 12 17 8(51) **B01L 3/02**
G01N 1/14
 (21) 340781 (22) 2000 06 14
 (72) Jankowski Andrzej, Karbowiczek Jacek, Sarna Wojciech
 (73) P.Z. HTL Spółka Akcyjna, Warszawa (PL)
 (54) Trzon pipety

B1 (11) **192960** (41) 2000 11 20 8(51) **B03B 5/12**
 (21) 338709 (22) 1998 08 20
 (30) 97 08691 1997 08 20 AU
 (86) 1998 08 20 PCT/AU98/00657
 (87) 1999 02 25 WO99/08795, PCT Gazette nr 08/99
 (72) Kelsey Christopher George, McKenzie Ian
 (73) LOWAN (MANAGEMENT) PTY. LIMITED, East Glenelg (AU)
 (54) Osadzarka wibracyjna odśrodkowa

B1 (11) **192752** (41) 2001 11 19 8(51) **B05C 9/06**
 (21) 344786 (22) 1999 06 16
 (30) 98 9802222 1998 06 22 SE
 98 9802224 1998 06 22 SE
 98 9802223 1998 06 22 SE
 98 9803549 1998 10 16 SE
 98 9803551 1998 10 16 SE
 98 9803550 1998 10 16 SE
 (86) 1999 06 16 PCT/SE99/01083
 (87) 1999 12 29 WO99/67027, PCT Gazette nr 52/99
 (72) Vesterlund Lennart
 (73) AKZO NOBEL N.V., Arnhem (NL)
 (54) Sposób i urządzenie do nakładania zestawu klejącego składającego się z co najmniej dwóch składników

B1 (11) **192813** (41) 2001 03 12 8(51) **B05D 7/16**
C09D 171/00
 (21) 340929 (22) 1998 10 29
 (30) 97 986159 1997 12 05 US

(86) 1998 10 29 PCT/US98/23039
 (87) 1999 06 17 WO99/29440, PCT Gazette nr 24/99
 (72) Chen Shih-Ruey Thomas, Warburton Yi Jin, Ding Hong
 (73) CALGON CORPORATION, Naperville (US)
 (54) Sposób obróbki metalicznych podłoży

B1 (11) **192701** (41) 2001 06 04 8(51) **B09B 3/00**
F23G 5/00
F23G 7/00

(21) 336817 (22) 1999 11 26
 (72) Wiśniewski Władysław, Piotrowski Jan
 (73) Wiśniewski Władysław, Gdynia (PL); Piotrowski Jan, Gdynia (PL)
 (54) Wyprażacz śrubowy

B1 (11) **192785** (41) 2000 08 14 8(51) **B09C 1/06**
B09C 1/02

(21) 338256 (22) 2000 02 04
 (30) 99MI 224 1999 02 05 IT
 (72) Cozzolino Ciro, Miglio Roberta, Greganti Savio, Volpe Luigi
 (73) Snamprogetti S.p.A., San Donato Milanese (IT)
 (54) Sposób odkażania mułu, zwłaszcza osadów morskich i osadów z laguny, lub ziemi

B1 (11) **192812** (41) 2001 09 24 8(51) **B22B 7/00**
 (21) 339023 (22) 2000 03 13
 (72) Szweyger Michał, Jackowski Jacek, Nagolska Dorota
 (73) Politechnika Poznańska, Poznań (PL)
 (54) Sposób recyklingu odlewów z metalowego kompozytu nasyconego

B1 (11) **192938** (41) 2000 04 10 8(51) **B22D 11/06**
 (21) 335253 (22) 1998 02 12
 (30) 97RM 78 1997 02 14 IT
 (86) 1998 02 12 PCT/EP98/00787
 (87) 1998 08 20 WO98/35772, PCT Gazette nr 33/98
 (72) Hohenbichler Gerald, Pellissetti Stefano, Capotosti Romeo, Tonelli Riccardo
 (73) VOEST-ALPINE INDUSTRIEANLAGENBAU GMBH, Linz (AT); ACCIAI SPECIALI TERNI S.P.A., Terni (IT)
 (54) Sposób zapobiegania stykaniu się tlenu z ciekłym metalem i urządzenie do zapobiegania stykaniu się tlenu z ciekłym metalem

B1 (11) **192928** (41) 2000 07 17 8(51) **B22D 15/02**
B22D 15/04

(21) 338171 (22) 2000 02 01
 (72) Nowak Edward, Białek Zdzisław, Mrukowski Mieczysław, Gibson Martin, Komosa Marek
 (73) Orzechowski Wiesław, Krotoszyn (PL); Mrukowski Mieczysław, Gliwice (PL)
 (54) Sposób i urządzenie do wytwarzania tulei cylindrowych, zwłaszcza do silników spalinowych

B1 (11) **192834** (41) 2000 10 23 8(51) **B22D 17/26**

(21) 339611 (22) 2000 04 12
 (30) 99 99106243 1999 04 13 EP
 (72) Fink Roland, Erhard Norbert, Noschilla Herbert, Stillhard Bruno
 (73) OSKAR FRECH GmbH + Co., Schorndorf (DE)
 (54) Jednostka zamykająca formę, szczególnie dla gorącomorowej ciśnieniowej maszyny odlewniczej

B1 (11) **192994** (41) 2002 07 01 8(51) **B23Q 5/22**

(21) 344877 (22) 2000 12 27
 (72) Rusiński Eugeniusz, Twaróg Władysław, Ziemba Jacek
 (73) Politechnika Wrocławska, Wrocław (PL)
 (54) Przegubowy układ prowadzenia głowicy frezującej

| | | |
|---|---|---|
| B1 (11) 192793 (41) 2002 12 30 | 8(51) B23Q 5/26 B23B 31/30 | (72) Grozik Eugeniusz (73) Politechnika Wrocławska, Wrocław (PL) (54) Nawijarka do wykonywania bębnow cylindrycznych lamina- towych |
| (21) 348133 (22) 2001 06 18 (72) Szafarczyk Maciej (73) Politechnika Warszawska, Warszawa (PL) (54) Urządzenie do napędu funkcji pomocniczych i sposób napędu funkcji pomocniczych | | |
| B1 (11) 192739 (41) 2001 11 05 | 8(51) B24D 3/04 C04B 35/528 B01J 3/06 C22C 26/00 | (72) Keller Gerhard, Voigtmann Jean-Pierre (73) AISA AUTOMATION INDUSTRIELLE SA, Vouvry (CH) (54) Sposób wytwarzania tuby dwukomorowej i urządzenie do wytwarzania tuby dwukomorowej |
| (21) 339961 (22) 2000 04 26 (72) Jaworska Lucyna, Gibas Tadeusz, Kwiatkowski Jacek, Królicka Bogna (73) Instytut Zaawansowanych Technologii Wytwarzania, Kraków (PL) (54) Kompozyt diamentowy i sposób jego wytwarzania | | |
| B1 (11) 192890 (41) 2002 07 01 | 8(51) B27G 13/12 B27C 1/02 | (72) Bravet Jean-Louis, Maurer Marc (73) SAINT-GOBAIN GLASS FRANCE, Courbevoie (FR) (54) Sposób wytwarzania wyrobu z tworzywa sztucznego |
| (21) 344772 (22) 2000 12 20 (76) Połczyński Juliusz, Poznań (PL) (54) Głowica do uszlachetniania powierzchni wyrobów z drewna | | |
| B1 (11) 192891 (41) 2001 12 03 | 8(51) B27G 13/12 B27C 1/02 | (72) Falk Holleis (73) M.Kaindl, Wals (AT) (54) Laminat dekoracyjny i sposób wytwarzania laminatu dekora- cyjnego |
| (21) 340509 (22) 2000 06 01 (76) Połczyński Juliusz, Poznań (PL) (54) Głowica do uszlachetniania powierzchni wyrobów z drewna | | |
| B1 (11) 192788 (41) 2001 08 13 | 8(51) B28B 1/00 B28B 21/78 | (72) Rock Moshe, Sharma Vikram (73) MALDEN MILLS INDUSTRIES, INC., Lawrence (US) (54) Tkanina kompozytowa i sposób wytwarzania tkaniny kompo- zytowej |
| (21) 338198 (22) 2000 01 31 (72) Kłoczko Artur (73) CERSANIT-KRASNOSTAW Spółka Akcyjna, Kielce (PL) (54) Forma do odlewania wyrobów ceramicznych i sposób odlewa- nia wyrobów ceramicznych | | |
| B1 (11) 192751 (41) 2001 11 19 | 8(51) B28B 1/52 | (72) Hindriks Jakobus, Hollanders Peter, Dorsch Andreas Thomas Johannes, Pennekamp Richard Arnout Otto (73) COLOR WINGS B.V., Coevorden (NL) (54) Sposób i urządzenie do drukowania na tkaninie, zwłaszcza przepuszczającej powietrze |
| (21) 345027 (22) 1999 06 24 (30) 98 9802245 1998 06 24 SE (86) 1999 06 24 PCT/SE99/01150 (87) 1999 12 29 WO99/67072, PCT Gazette nr 52/99 (76) Svedberg Björn, Stockholm (SE) (54) Sposób i maszyna do magnetycznego orientowania zdolnych do magnesowania się włókien | | |
| B1 (11) 192990 (41) 2002 02 25 | 8(51) B29C 35/00 G01N 33/44 | (72) Szymański Maciej, Poznań (PL) (54) Sposób formowania korpusów z tworzywa termoplastycznego z niszami wewnętrznymi, zwłaszcza foteli pojazdów komunikacji zbiorowej |
| (21) 342092 (22) 2000 08 18 (72) Sekuła Robert, Kaczmarek Karol, Nowak Tomasz, Saj Piotr, Forsman Kimmo, Rautiainen Aimo (73) ABB Sp. z o.o., Warszawa (PL) (54) Sposób sterowania procesem zalewania i/lub dotwardzania materiałów termoutwardzalnych, zwłaszcza żywic epoksydowych | | |
| B1 (11) 192833 (41) 2001 09 24 | 8(51) B29C 51/10 | (72) Szymański Maciej, Poznań (PL) (54) Sposób formowania korpusów z tworzywa termoplastycznego z niszami wewnętrznymi, zwłaszcza foteli pojazdów komunikacji zbiorowej |
| (21) 338968 (22) 2000 03 10 (76) Szymański Maciej, Poznań (PL) (54) Sposób formowania korpusów z tworzywa termoplastycznego z niszami wewnętrznymi, zwłaszcza foteli pojazdów komunikacji zbiorowej | | |
| B1 (11) 192993 (41) 2002 03 25 | 8(51) B29C 63/04 B65H 54/64 | (72) Grozik Eugeniusz (73) Politechnika Wrocławska, Wrocław (PL) (54) Nawijarka do wykonywania bębnow cylindrycznych lamina- towych |
| (21) 342673 (22) 2000 09 19 | | |
| B1 (11) 192796 (41) 2003 02 10 | 8(51) B29D 23/20 B29C 31/00 | (72) Keller Gerhard, Voigtmann Jean-Pierre (73) AISA AUTOMATION INDUSTRIELLE SA, Vouvry (CH) (54) Sposób wytwarzania tuby dwukomorowej i urządzenie do wytwarzania tuby dwukomorowej |
| (21) 350793 (22) 2000 03 15 (30) 99 19911729 1999 03 16 DE (86) 2000 03 15 PCT/EP00/02291 (87) 2000 09 21 WO00/54963, PCT Gazette nr 38/00 (72) Keller Gerhard, Voigtmann Jean-Pierre (73) AISA AUTOMATION INDUSTRIELLE SA, Vouvry (CH) (54) Sposób wytwarzania tuby dwukomorowej i urządzenie do wytwarzania tuby dwukomorowej | | |
| B1 (11) 192849 (41) 1999 08 30 | 8(51) B32B 37/00 B32B 27/08 | (72) Bravet Jean-Louis, Maurer Marc (73) SAINT-GOBAIN GLASS FRANCE, Courbevoie (FR) (54) Sposób wytwarzania wyrobu z tworzywa sztucznego |
| (21) 332288 (22) 1998 07 10 (30) 97 9708934 1997 07 15 FR (86) 1998 07 10 PCT/FR98/01513 (87) 1999 01 28 WO99/03678, PCT Gazette nr 04/99 (72) Bravet Jean-Louis, Maurer Marc (73) SAINT-GOBAIN GLASS FRANCE, Courbevoie (FR) (54) Sposób wytwarzania wyrobu z tworzywa sztucznego | | |
| B1 (11) 192922 (41) 1998 11 09 | 8(51) B32B 5/16 B32B 7/10 D06N 3/18 D21H 27/28 | (72) Falk Holleis (73) M.Kaindl, Wals (AT) (54) Laminat dekoracyjny i sposób wytwarzania laminatu dekora- cyjnego |
| (21) 326102 (22) 1998 04 30 (30) 97 752 1997 04 30 AT (72) Falk Holleis (73) M.Kaindl, Wals (AT) (54) Laminat dekoracyjny i sposób wytwarzania laminatu dekora- cyjnego | | |
| B1 (11) 192712 (41) 2000 03 13 | 8(51) B32B 5/26 B32B 27/12 D06M 17/04 D06N 7/04 | (72) Hindriks Jakobus, Hollanders Peter, Dorsch Andreas Thomas Johannes, Pennekamp Richard Arnout Otto (73) COLOR WINGS B.V., Coevorden (NL) (54) Sposób i urządzenie do drukowania na tkaninie, zwłaszcza przepuszczającej powietrze |
| (21) 335180 (22) 1999 08 27 (30) 98 60098254 1998 08 28 US (72) Rock Moshe, Sharma Vikram (73) MALDEN MILLS INDUSTRIES, INC., Lawrence (US) (54) Tkanina kompozytowa i sposób wytwarzania tkaniny kompo- zytowej | | |
| B1 (11) 192897 (41) 2001 07 16 | 8(51) B41J 2/01 B41J 15/16 B41M 7/00 D06B 11/00 | (72) Szymański Maciej, Poznań (PL) (54) Sposób formowania korpusów z tworzywa termoplastycznego z niszami wewnętrznymi, zwłaszcza foteli pojazdów komunikacji zbiorowej |
| (21) 342993 (22) 1999 03 19 (30) 98 1008641 1998 03 19 NL (86) 1999 03 19 PCT/NL99/00155 (87) 1999 09 23 WO99/47354, PCT Gazette nr 38/99 (72) Hindriks Jakobus, Hollanders Peter, Dorsch Andreas Thomas Johannes, Pennekamp Richard Arnout Otto (73) COLOR WINGS B.V., Coevorden (NL) (54) Sposób i urządzenie do drukowania na tkaninie, zwłaszcza przepuszczającej powietrze | | |
| B1 (11) 192879 (41) 1999 06 07 | 8(51) B41M 1/34 B44C 1/16 C04B 41/81 C03C 17/00 | (72) Szymański Maciej, Poznań (PL) (54) Sposób formowania korpusów z tworzywa termoplastycznego z niszami wewnętrznymi, zwłaszcza foteli pojazdów komunikacji zbiorowej |
| (21) 330819 (22) 1998 04 29 | | |

(30) 97 19718303 1997 04 30 DE
 (86) 1998 04 29 PCT/FR98/00861
 (87) 1998 11 05 WO98/49013, PCT Gazette nr 44/98
 (72) Nicolin Heinz-Josef
 (73) SAINT-GOBAIN GLASS-FRANCE, Courbevoie (FR)
 (54) Sposób wytwarzania podłoża szklanego z nałożonym wzorem

B1 (11) **192893** (41) 2001 03 12 8(51) **B60B 27/00**
 (21) 340963 (22) 1998 12 02
 (30) 97 97121489 1997 12 06 EP
 (86) 1998 12 02 PCT/EP98/07839
 (87) 1999 06 17 WO99/29521, PCT Gazette nr 24/99
 (72) Kochsiek Guido
 (73) IPROTEC MASCHINEN- UND EDELSTAHLPRODUKTE GMBH, Petershagen (DE)
 (54) Zawieszenie koła

B1 (11) **192698** (41) 1999 08 02 8(51) **B60B 39/04**
 (21) 324562 (22) 1998 01 27
 (76) Pułka Roman, Grudziądz (PL); Wasilewski Dariusz, Grudziądz (PL)
 (54) Urządzenie przeciwpoślizgowe pojazdów samochodowych

B1 (11) **192778** (41) 1998 10 26 8(51) **B60D 5/20**
 (21) 325856 (22) 1998 04 17
 (30) 97 19716201 1997 04 18 DE
 (72) Diekhans Norbert, Pickert Heinz
 (73) Claas KGaA, Harsewinkel (DE)
 (54) Wieloosiowy układ kierowniczy, zwłaszcza dla rolniczych pojazdów żniwnych lub pojazdów ciągnikowych

B1 (11) **192764** (41) 1999 10 25 8(51) **B60N 2/60**
 (21) 332522 (22) 1999 04 14
 (30) 98 19817058 1998 04 17 DE
 (72) Horn Joachim
 (73) Horn & Bauer GmbH & Co.KG, Schmalmsstadt (DE)
 (54) Pokrowiec do ochrony siedzenia samochodowego z dwuwarstwowego elementu z folii z tworzywa sztucznego

B1 (11) **192940** (41) 1999 05 24 8(51) **B60S 3/06**
 (21) 329547 (22) 1998 11 05
 (30) 97 19751016 1997 11 18 DE
 (72) Decker Wolfgang
 (73) Wash Tec Holding GmbH, Augsburg (DE)
 (54) Sposób mycia i myjnia bramowa do mycia pojazdów mechanicznych

B1 (11) **192763** (41) 2000 11 20 8(51) **B60S 5/00**
B67D 5/04
 (21) 333190 (22) 1999 05 18
 (72) Stawiarski Dariusz, Badowski Andrzej, Kacprzak Stanisław
 (73) Przemysłowy Instytut Automatyki i Pomiarów PIAP, Warszawa (PL)
 (54) Urządzenie do usuwania płynów eksploatacyjnych, zwłaszcza z pojazdów samochodowych

B1 (11) **192706** (41) 1999 12 06 8(51) **B61D 15/00**
B61D 3/06
 (21) 326532 (22) 1998 05 26
 (72) Theurer Josef, Wörgötter Herbert
 (73) FRANZ PLASSER BAHNBAUMASCHINEN-INDUSTRIEGESELLSCHAFT MBH, Wien (AT)
 (54) Wagon załadowczy do materiałów sypkich

B1 (11) **192909** (41) 1999 06 21 8(51) **B61D 19/00**
B61D 39/00
 (21) 324985 (22) 1998 02 24
 (30) 97 97122016 1997 12 13 EP

(72) Jost Dieter
 (73) RAILTRANS S.A., Feucherolles (FR)
 (54) Kolejowy wagon towarowy, zwłaszcza do transportu materiałów sypkich

B1 (11) **192836** (41) 1999 12 06 8(51) **B61L 5/06**
 (21) 333525 (22) 1999 06 02
 (30) 98 19826269 1998 06 05 DE
 (72) Giese Rudolf, Mielich Reinhardt
 (73) Siemens Aktiengesellschaft, Monachium (DE)
 (54) Układ do nastawiania i kontroli zwrotnicy z kilkoma trójfazowymi napędami zwrotnicowymi

B1 (11) **192789** (41) 2001 03 26 8(51) **B61L 5/10**
 (21) 341150 (22) 1998 12 16
 (30) 97 2137 1997 12 17 AT
 (86) 1998 12 16 PCT/AT98/00308
 (87) 1999 06 24 WO99/30951, PCT Gazette nr 25/99
 (72) Achleitner Herbert, Durchschlag Gerald, Kreuzer Erich
 (73) VAE GmbH, Wiedeń (AT)
 (54) Urządzenie do wspomagania ruchu przesuwne i do elastycznego blokowania ruchomych części zwrotnicy

B1 (11) **192762** (41) 2000 06 05 8(51) **B65D 19/32**
 (21) 336079 (22) 1998 04 01
 (30) 97 9706997 1997 04 04 KR
 (86) 1998 04 01 PCT/KR98/00077
 (87) 1998 10 15 WO98/45178, PCT Gazette nr 41/98
 (72) Lim Bang-Hoon, Lim Hoe-Youn, Lim Yong-Suk, Lim Jae-Sung
 (73) Lim Bang-Hoon, Seoul (KR); Lim Hoe-Youn, Seoul (KR); Lim Yong-Suk, Seoul (KR)
 (54) Prefabrykowana paleta

B1 (11) **192984** (41) 2000 07 31 8(51) **B65D 41/62**
B65D 41/34
 (21) 337158 (22) 1998 05 29
 (30) 97MI 1310 1997 06 03 IT
 (86) 1998 05 29 PCT/EP98/03240
 (87) 1998 12 10 WO98/55370, PCT Gazette nr 49/98
 (72) Batteggazzore Piero
 (73) GUALA CLOSURES PATENTS B.V., Amsterdam (NL)
 (54) Bezpieczne zamknięcie dla butelki

B1 (11) **192801** (41) 2000 02 28 8(51) **B65D 45/04**
B65D 45/16
B65D 50/04
 (21) 328120 (22) 1998 08 20
 (72) Baucells Granell Jaime
 (73) BROOKS TODO SEGURIDAD EN ESPANA, S.A., La Llagosta (Barcelona) (ES)
 (54) Plomba do torebek i tym podobnych opakowań

B1 (11) **192974** (41) 1998 08 17 8(51) **B65G 19/24**
 (21) 324671 (22) 1998 02 05
 (30) 97 19704590 1997 02 07 DE
 (72) Meya Hans
 (73) DBT GmbH, Lünen (DE)
 (54) Łańcuch zgrzeblowy do przenośnika zgrzeblowego

B3 (11) **192728** (41) 2002 01 14 8(51) **B65H 37/00**
 (21) 345947 (22) 1999 08 10
 (61) 189560
 (86) 1999 08 10 PCT/EP99/05786
 (87) 2000 03 02 WO00/10897, PCT Gazette nr 09/00
 (72) Herrmannsen Wulf, Bauersachs Wolfgang, Manusch Christoph, Rudolf Hartmut
 (73) PRITT PRODUKTIONSGESELLSCHAFT MBH, Hannover (DE)

(54) Urządzenie do nanoszenia na podłoże samoprzylepnej warstwy korekcyjnej, względnie barwnej lub klejącej, pokrywającej taśmę transportową, wyposażone w element ślizgowy

B1 (11) **192954** (41) 1999 06 07 8(51) **B66B 11/00**
 (21) 329831 (22) 1998 11 23
 (30) 97 97120908 1997 11 28 EP
 (72) Reuter Günter, Frhr v. Scholley Hans Ferdinand, Untergasser Hans, Schulz Jürgen, Blickle Günther, Weinmann Hartmut
 (73) ThyssenKrupp Aufzugswerke GmbH, Neuhausen (DE)
 (54) Winda, zwłaszcza winda z linowym krążkiem trakcyjnym

B1 (11) **192839** (41) 2000 04 10 8(51) **B66C 1/62**
B66F 9/12
 (21) 335090 (22) 1998 02 11
 (30) 97 970584 1997 02 11 FI
 (86) 1998 02 11 PCT/FI98/00119
 (87) 1998 08 13 WO98/34870, PCT Gazette nr 32/98
 (72) Willman Tarmo, Willberg Jim Wilhelm
 (73) PAROC GROUP OY AB, Vantaa (FI)
 (54) Sposób podnoszenia i montażu płyty budowlanej oraz urządzenie pomocnicze do podnoszenia i montażu płyty budowlanej

B1 (11) **192843** (41) 2003 03 24 8(51) **B67D 5/56**
 (21) 351093 (22) 2000 04 12
 (30) 99 295825 1999 04 21 US
 (86) 2000 04 12 PCT/US00/09769
 (87) 2000 10 26 WO00/63111, PCT Gazette nr 43/00
 (72) Jackson Douglas R., Leboeuf Joseph, McDonough Justin E.
 (73) PECHINEY PLASTIC PACKAGING, INC., Chicago (US)
 (54) Pojemnik podwójnego dozowania

B1 (11) **192700** (41) 2002 04 22 8(51) **C01B 31/08**
 (21) 343294 (22) 2000 10 17
 (72) Bogdan Leszek, Neffe Sławomir
 (73) Wojskowy Instytut Techniki Inżynierskiej im. profesora Józefa Koseckiego, Wrocław (PL)
 (54) Sposób wytwarzania węgla aktywnego o właściwościach bakteriobójczych

B1 (11) **192987** (41) 2002 06 03 8(51) **C01D 5/16**
C01B 17/96
 (21) 344114 (22) 2000 11 23
 (72) Grzmil Barbara, Kałucki Kazimierz, Zienkiewicz Monika
 (73) Politechnika Szczecińska, Szczecin (PL)
 (54) Sposób otrzymywania siarczanu potasu z pochromowego siarczanu sodu

B1 (11) **192912** (41) 2000 05 08 8(51) **C01G 49/14**
C01B 17/96
C02F 1/52
 (21) 336334 (22) 1999 10 29
 (30) 98 982367 1998 10 30 FI
 (72) Jokinen Simo, Järfverström Stefan, Kenakkala Timo
 (73) KEMIRA OYJ, Helsinki (FI)
 (54) Sposób wytwarzania produktu do użytku stanowiącego roztwór do uzdatniania wody z nieoczyszczonego roztworu siarczanu żelazowego

B1 (11) **192985** (41) 2002 06 03 8(51) **C01G 55/00**
C22B 7/00
 (21) 344059 (22) 2000 11 21
 (72) Benke Grzegorz, Anyszkiewicz Krystyna, Machelska Grażyna, Witman Krystyna
 (73) Instytut Metali Nieżelaznych, Gliwice (PL)
 (54) Sposób rozdzielu palladu, platyny i rodu

B1 (11) **192939** (41) 1999 09 27 8(51) **C02F 3/10**
B01J 19/32
 (21) 332014 (22) 1999 03 16
 (30) 98 19812361 1998 03 20 DE
 (72) Bittner Hans-Joachim
 (73) Norddeutsche Seekabelwerke GmbH, Nordenham (DE)
 (54) Wypełnienie dla złóż biologicznych do obróbki płynów oraz sposób wytwarzania tego wypełnienia

B1 (11) **192740** (41) 2001 01 29 8(51) **C02F 3/12**
C02F 3/30
 (21) 340327 (22) 1998 10 30
 (30) 97 19748001 1997 10 30 DE
 98 19843967 1998 09 24 DE
 (86) 1998 10 30 PCT/EP98/06879
 (87) 1999 05 14 WO99/23038, PCT Gazette nr 19/99
 (72) Högl Maximilian
 (73) SÜD-CHEMIE AG, Monachium (DE)
 (54) Sposób denitryfikacji ścieków

B1 (11) **192727** (41) 2000 08 14 8(51) **C02F 7/00**
C02F 1/74
 (21) 331159 (22) 1999 02 02
 (72) Jerzy Janusz, Wysocki Jerzy
 (73) REWOS Sp. z o.o., Warszawa (PL)
 (54) Urządzenie do napowietrzania niestratyfikowanych akwenów wód stojących

B1 (11) **192848** (41) 1999 08 02 8(51) **C03B 7/16**
 (21) 330950 (22) 1999 01 20
 (30) 98 9416 1998 01 20 US
 (72) Wooldridge Larry J.
 (73) OWENS-BROCKWAY GLASS CONTAINER INC., Toledo (US)
 (54) Deflektor do doprowadzania kropli stopionego szkła do maszyny formującej wyroby szklane i zespół deflektorowy do doprowadzania kropli stopionego szkła do maszyny formującej wyroby szklane

B1 (11) **192881** (41) 2002 06 17 8(51) **C03B 9/32**
 (21) 344622 (22) 2000 12 15
 (76) Mostowski Robert, Częstochowa (PL); Kamiński Stanisław, Częstochowa (PL)
 (54) Sposób wykonywania ozdób choinkowych i innych ozdób z cienkościennego szkła dmuchanego

B1 (11) **192997** (41) 2001 04 23 7(51) **C04B 28/02**
C04B 28/04
C04B 18/14
 (21) 335923 (22) 1999 10 09
 (76) Krzyk Antoni, Będzin (PL); Tomasik Arkadiusz, Dąbie (PL)
 (54) Masa konstrukcyjna do produkcji materiałów, zwłaszcza inżyniersko-budowlanych

B1 (11) **192902** (41) 2002 07 29 8(51) **C04B 30/02**
B32B 18/00
B32B 19/04
F16L 59/00
E04B 1/76

(21) 349445 (22) 1999 12 16
 (30) 98 19859084 1998 12 19 DE
 (86) 1999 12 16 PCT/EP99/10003
 (87) 2000 06 29 WO00/37389, PCT Gazette nr 26/00
 (72) Anton Octavian, Opsommer Ann
 (73) PROMAT INTERNATIONAL N.V., Tisselt (BE)
 (54) Mikroporowaty izolator cieplny

B1 (11) **192710** (41) 2001 07 02 8(51) **C04B 35/12**
 (21) 337555 (22) 1999 12 28
 (72) Wojsa Józef, Łukwiński Leon
 (73) Instytut Materiałów Ogniotrwałych, Gliwice (PL)
 (54) Wyrób ceramiczny o podwyższonej zdolności akumulacji ciepła

B1 (11) **192711** (41) 2001 06 04 8(51) **C04B 35/48**
 (21) 336811 (22) 1999 11 25
 (72) Czechowski Jerzy, Pawełek Alicja, Przeradzki Edward, Antosz Jan
 (73) Instytut Materiałów Ogniotrwałych, Gliwice (PL)
 (54) Tworzywo ogniotrwałe z częściowo stabilizowanego tlenku cyrkonu

B1 (11) **192854** (41) 2002 01 02 8(51) **C04B 35/632**
 (21) 340893 (22) 2000 06 20
 (72) Szafran Mikołaj, Florjańczyk Zbigniew, Zygadło-Monikowska Ewa, Rogalska-Jońska Ewa, Wiśniewski Paweł
 (73) Politechnika Warszawska, Warszawa (PL)
 (54) Sposób formowania proszków ceramicznych

B1 (11) **192859** (41) 2002 05 20 8(51) **C04B 35/66**
 (21) 343775 (22) 2000 11 07
 (72) Kloska Andrzej, Kielski Andrzej, Miączyńska Halina, Wodnicka Krystyna
 (73) Akademia Górniczo-Hutnicza im. Stanisława Staszica, Kraków (PL)
 (54) Ogniotrwała masa betonowa

B1 (11) **192952** (41) 2003 03 10 8(51) **C05F 11/10**
C05G 1/00
C05D 11/00
 (21) 351071 (22) 2000 03 24
 (30) 99 60129902 1999 04 16 US
 00 526901 2000 03 16 US
 (86) 2000 03 24 PCT/US00/07939
 (87) 2000 10 26 WO00/63138, PCT Gazette nr 43/00
 (72) Svec Charles H., Vidyarathi Akshay
 (73) MILLER CHEMICAL & FERTILIZER CORPORATION, Hanover (US)
 (54) Suchy koncentrat nawozowy i jego zastosowanie oraz sposób wytwarzania suchego koncentratu nawozowego

B1 (11) **192888** (41) 2002 12 02 8(51) **C05G 1/00**
 (21) 347743 (22) 2001 05 24
 (72) Malczyk Piotr, Korpala Wojciech, Weiner Wojciech
 (73) Spółdzielnia Wielobranżowa OLCHEM, Olkusz (PL)
 (54) Nawóz wieloskładnikowy granulowany i sposób jego wytwarzania

B1 (11) **192799** (41) 2000 03 13 8(51) **C05G 3/10**
C05C 9/00
C08G 12/40
 (21) 328288 (22) 1998 08 28
 (72) Gniady Jan, Hehn Zygmunt, Gabryel Henryk, Krasowski Kazimierz, Zawadzki Mieczysław, Marciński Marek, Hariasz Janusz, Gołębiowski Jan, Kubica Renata, Zwierz Krystyna, Goły Edyta, Stempiński Edward
 (73) Instytut Ciężkiej Syntezy Organicznej BLACHOWNIA, Kędzierzyn-Koźle (PL); ICSO Chemical Production Sp. z o.o., Kędzierzyn-Koźle (PL)
 (54) Sposób wytwarzania środka do powlekania moczniaka

B1 (11) **192949** (41) 1999 04 12 8(51) **C07C 15/24**
C07C 2/66
 (21) 322457 (22) 1997 10 07
 (72) Brzozowski Robert, Tęcza Witold, Skupiński Wincenty, Więckowski Mirosław, Kwiatkowski Jan

(73) Instytut Chemii Przemysłowej im. Prof. Ignacego Mościckiego, Warszawa (PL)
 (54) Sposób wytwarzania mieszaniny diizopropylonaftalenów o zwiększonej zawartości 2,7-diizopropylonaftalenu

B1 (11) **192831** (41) 1998 03 30 8(51) **C07C 17/10**
C07C 21/087
 (21) 323466 (22) 1996 02 27
 (30) 95 449635 1995 05 24 US
 (86) 1996 02 27 PCT/US96/02793
 (87) 1996 11 28 WO96/37450, PCT Gazette nr 52/96
 (72) Tirtowidjojo Max M., Beckett Paul C., Baker John F.
 (73) DOW GLOBAL TECHNOLOGIES INC., Midland (US)
 (54) Sposób wytwarzania chlorku allilu i reaktor

B1 (11) **192835** (41) 2001 01 29 8(51) **C07C 209/04**
C07C 209/16
 (21) 340288 (22) 1998 10 01
 (30) 97 9704116 1997 11 11 SE
 (86) 1998 10 01 PCT/SE98/01772
 (87) 1999 05 20 WO99/24389, PCT Gazette nr 20/99
 (72) Günther-Hanssen Johan
 (73) AKZO NOBEL N.V., Arnhem (NL)
 (54) Sposób aminowania w procesie wytwarzania poliamin

B1 (11) **192759** (41) 2000 11 20 8(51) **C07C 209/60**
 (21) 333196 (22) 1999 05 18
 (72) Zadrożna Irmina, Sakowska Małgorzata
 (73) Politechnika Warszawska, Warszawa (PL)
 (54) Nowe związki azometinowe

B1 (11) **192758** (41) 2001 01 29 8(51) **C07C 235/12**
 (21) 334581 (22) 1999 07 23
 (72) Hajmowicz Halina, Synoradzki Ludwik, Parys Leszek, Rowicki Tomasz, Janczewski Dominik, Jerzak Anna, Wisiański Jerzy, Domagański Przemysław, Przysiecka Irena, Kiszczak Tadeusz, Błaszczak Stanisław, Kudelski Jan, Jaranowski Mirosław, Januchowski Marek
 (73) Politechnika Warszawska, Warszawa (PL)
 (54) Sposób otrzymywania R- i R,S- pantotenianu wapnia

B1 (11) **192708** (41) 2000 04 10 8(51) **C07C 401/00**
A61K 31/59
 (21) 329101 (22) 1998 10 09
 (72) Kutner Andrzej, Chodyński Michał, Odrzywolska Małgorzata
 (73) Instytut Farmaceutyczny, Warszawa (PL)
 (54) Sposób otrzymywania (24 R), 25- i (24 S), 25-dihydroksypochodnych cholekalcyferolu

B1 (11) **192958** (41) 1999 11 22 8(51) **C07C 403/20**
 (21) 333200 (22) 1999 05 18
 (30) 98MI 1093 1998 05 19 IT
 (72) Magnone Grato Angelo
 (73) LABORATORI MAG S.p.A., Mediolan (IT)
 (54) Sposób wytwarzania kwasu 13-cis-retynowego

B1 (11) **192943** (41) 2001 06 04 8(51) **C07C 45/74**
C07C 47/21
B01J 8/06
C11D 3/00
 (21) 344210 (22) 2000 11 30
 (30) 99 19957522 1999 11 30 DE
 (72) Büschken Wilfried, Wiese Klaus-Diether, Protzmann Guido, Koch Jürgen
 (73) OXENO Olefinchemie GmbH, Marl (DE)
 (54) Sposób katalicznego przeprowadzania kondensacji aldolowych przy pomocy reakcji wielofazowej

B1 (11) **192732** (41) 1996 09 30 8(51) **C07C 5/05**
C07C 5/08
C07C 5/09
C07C 5/13
C10G 45/32

(21) 314964 (22) 1994 07 21
 (30) 93 163311 1993 12 08 US
 (86) 1994 07 21 PCT/US94/07758
 (87) 1995 06 15 WO95/15934, PCT Gazette nr 25/95
 (72) Hearn Dennis, Arganbright Robert P., Jones Edward M., Jr, Smith Lawrence A., Jr, Gilderd Gary R.
 (73) CHEMICAL RESEARCH & LICENSING COMPANY, Pasadena (US)
 (54) Sposób selektywnego uwodorniania wysoko nienasyconych związków w strumieniu węglowodorów i sposób izomeryzacji olefin

B1 (11) **192760** (41) 2000 08 28 8(51) **C07C 62/30**
 (21) 331472 (22) 1999 02 16
 (72) Rokicki Gabriel, Kowalczyk Tomasz, Gliński Marek
 (73) Politechnika Warszawska, Warszawa (PL)
 (54) Sposób wytwarzania cyklicznych węglanów alkenów

B1 (11) **192926** (41) 2000 01 31 8(51) **C07D 211/70**
C07D 401/04
A61K 31/44
A61P 25/28

(21) 334073 (22) 1997 12 12
 (30) 96 9615336 1996 12 13 FR
 (86) 1997 12 12 PCT/FR97/02289
 (87) 1998 06 18 WO98/25904, PCT Gazette nr 24/98
 (72) Baroni Marco, Cardamone Rosanna, Fournier Jacqueline, Guzzi Umberto
 (73) SANOFI-AVENTIS, Paryż (FR)
 (54) Dwufenyloalkilo-czterohydropirydyny, sposób ich wytwarzania i kompozycje farmaceutyczne je zawierające

B1 (11) **192786** (41) 2000 05 08 8(51) **C07D 217/22**
A61K 31/47
A61P 31/18

(21) 335672 (22) 1998 03 12
 (30) 97 815951 1997 03 13 US
 (86) 1998 03 12 PCT/US98/04735
 (87) 1998 09 17 WO98/40357, PCT Gazette nr 37/98
 (72) Albizati Kim F., Reich Siegfried, Varney Michael D., Zhang Kanyin E., Kobayashi Takuo
 (73) AGOURON PHARMACEUTICALS, INC., La Jolla (US); JAPAN TOBACCO INC., Osaka (JP)
 (54) Pochodna izochinolinokarboksyamidu, jej kompozycja farmaceutyczna i zastosowanie jako inhibitora proteazy HIV

B1 (11) **192864** (41) 2000 04 25 8(51) **C07D 241/20**
C07D 241/26
A61K 31/495
A61K 31/495
A61P 25/08

(21) 335441 (22) 1998 02 26
 (30) 97 9704275 1997 03 01 GB
 (86) 1998 02 26 PCT/EP98/01077
 (87) 1998 09 03 WO98/38174, PCT Gazette nr 35/98
 (72) Cox Brian, Edney Dean David, Loft Michael Simon, Nobbs Malcolm Stuart, Shah Gita Punjabhai
 (73) Jazz Pharmaceuticals, Inc., Palo Alto (US)
 (54) Pochodna pirazyny i środek farmaceutyczny

B1 (11) **192726** (41) 2000 12 04 8(51) **C07D 251/30**
 (21) 333317 (22) 1999 05 20
 (72) Ślusarczyk Wojciech, Petz Dorota, Antoszczyszyn Miłka, Szawiola Tomasz

(73) Politechnika Szczecińska, Szczecin (PL)
 (54) Sposób wytwarzania pochodnej kwasu izocyjanurowego

B1 (11) **192965** (41) 2001 08 13 8(51) **C07D 251/62**
 (21) 343372 (22) 1999 04 15
 (30) 98 1008912 1998 04 17 NL
 (86) 1999 04 15 PCT/NL99/00218
 (87) 1999 10 28 WO99/54316, PCT Gazette nr 43/99
 (72) Slangen Hubertus Jozef Maria
 (73) DSM N.V., Heerlen (NL)
 (54) Sposób suszenia melaminy

B1 (11) **192852** (41) 1998 12 21 8(51) **C07D 307/38**
A61N 43/08

(21) 320600 (22) 1997 06 17
 (72) Bałczewski Piotr, Mikołajczyk Marian
 (73) Centrum Badań Molekularnych i Makromolekularnych Polskiej Akademii Nauk, Łódź (PL)
 (54) Nowy związek 2-etylo-3-metylotiometylofuran oraz sposób jego wytwarzania

B1 (11) **192941** (41) 2000 09 11 8(51) **C07D 401/04**
C07D 413/04
A61K 31/47

(21) 337756 (22) 1998 06 18
 (30) 97 878884 1997 06 19 US
 (86) 1998 06 18 PCT/US98/12680
 (87) 1998 12 23 WO98/57951, PCT Gazette nr 51/98
 (72) Lam Patrick Y., Clark Charles G., Dominguez Celia, Fevig John Matthew, Han Qi, Li Renhua, Pinto Donald Joseph-Phillip, Pruitt James Russell, Quan Mimi Lifan
 (73) Bristol-Myers Squibb Pharma Company, Princeton (US)
 (54) Nowe mimetyki guanidyny, środek farmaceutyczny i zastosowanie tych mimetyków guanidyny

B1 (11) **192832** (41) 1998 12 07 8(51) **C07D 405/04**
C07D 405/12
C07H 19/067
A61K 31/170

(21) 326604 (22) 1998 06 01
 (30) 97 97108791 1997 06 02 EP
 (72) Hattori Kazuo, Ishikawa Tohru, Ishitsuka Hideo, Kohchi Yasunori, Oikawa Nobuhiro, Shimma Nobuo, Suda Hitomi
 (73) F. HOFFMANN-LA ROCHE AG, Bazylea (CH)
 (54) Pochodna 5'-dezoksy-cytydyny, sposób jej wytwarzania, jej zastosowanie, kompozycja farmaceutyczna ją zawierająca oraz zestaw

B1 (11) **192837** (41) 2000 04 10 8(51) **C07D 409/06**
 (21) 335074 (22) 1998 02 13
 (30) 97 60038196 1997 02 14 US
 (86) 1998 02 13 PCT/US98/02411
 (87) 1998 08 20 WO98/35962, PCT Gazette nr 33/98
 (72) Matsuoka Richard T., Liu Peng
 (73) SMITHKLINE BEECHAM CORPORATION, Filadelfia (US)
 (54) Sposób wytwarzania eprosartanu

B1 (11) **192838** (41) 2000 04 10 8(51) **C07D 409/06**
 (21) 335075 (22) 1998 02 13
 (30) 97 60038195 1997 02 14 US
 (86) 1998 02 13 PCT/US98/02412
 (87) 1998 08 20 WO98/35963, PCT Gazette nr 33/98
 (72) Labaw Clifford S., Flisak Joseph Robert, Liu Li
 (73) SMITHKLINE BEECHAM CORPORATION, Filadelfia (US)
 (54) Sposób wytwarzania eprosartanu

B1 (11) **192746** (41) 2001 04 23 8(51) **C07D 471/04**
C07D 405/04

(21) 341595 (22) 1999 01 08

(30) 98 9800569 1998 01 12 GB
 (86) 1999 01 08 PCT/EP99/00048
 (87) 1999 07 15 WO99/35146, PCT Gazette nr 28/99
 (72) Carter Malcolm Clive, Cockerill George Stuart, Guntrip Stephen Barry, Lackey Karen Elizabeth, Smith Kathryn Jane
 (73) GLAXO GROUP LIMITED, Greenford (GB)
 (54) Bicykliczne związki heteroaromatyczne jako inhibitory białkowej kinazy tyrozynowej

B1 (11) **192814** (41) 2001 04 09 8(51) **C07D 491/04**
C07D 491/052
C07D 498/14
A61K 31/436
A61P 35/00

(21) 341281 (22) 1998 12 18
 (30) 97 9716131 1997 12 19 FR
 (86) 1998 12 18 PCT/FR98/02785
 (87) 1999 07 01 WO99/32491, PCT Gazette nr 26/99
 (72) Koch Michel, Tillequin Francois, Michel Sylvie, Atassi Ghanem, Pierre Alain, Pfeiffer Bruno, Renard Pierre
 (73) LES LABORATOIRES SERVIER, Courbevoie Cedex (FR)
 (54) Związki akronicynowe, sposób ich wytwarzania i zawierające je kompozycje farmaceutyczne

B1 (11) **192783** (41) 1999 01 04 8(51) **C07D 491/052**
C07D 491/04
A61P 25/00
A61K 31/436

(21) 327002 (22) 1998 06 24
 (30) 97 9707839 1997 06 24 FR
 (72) Lavielle Gilbert, Dubuffet Thierry, Hautefaye Patrick, Lejeune Françoise, Millan Mark
 (73) LES LABORATOIRES SERVIER, Courbevoie Cedex (FR)
 (54) Nowe pochodne chromenu, sposób ich otrzymywania, kompozycja farmaceutyczna zawierająca te związki oraz ich zastosowanie

B1 (11) **192795** (41) 2003 05 19 8(51) **C07D 491/113**
 (21) 350716 (22) 2001 11 16
 (72) Koszytkowska-Stawińska Mariola, Gębarowski Piotr, Sas Wojciech
 (73) Politechnika Warszawska, Warszawa (PL)
 (54) Sposób otrzymywania acetali 2-aryloiloksymetylo-5,5-bis(hydroksymetylo)-1-pirolin

B1 (11) **192797** (41) 2003 06 30 8(51) **C07D 491/113**
 (21) 351296 (22) 2001 12 20
 (72) Koszytkowska-Stawińska Mariola, Sas Wojciech
 (73) Politechnika Warszawska, Warszawa (PL)
 (54) Sposób otrzymywania acetali 2,5,5-tris(hydroksymetylo)pirolidyny

B1 (11) **192761** (41) 2000 07 03 8(51) **C07D 498/18**
A61K 31/395
A61P 37/02

(21) 336719 (22) 1998 06 26
 (30) 97 9713730 1997 06 30 GB
 (86) 1998 06 26 PCT/EP98/03929
 (87) 1999 01 14 WO99/01458, PCT Gazette nr 02/99
 (72) Dosenbach Cornelia, Grassberger Maximilian, Hartmann Otto, Horvath Amarylla, Mutz Jean-Paul, Penn Gerhard, Pfeiffer Sabine, Wieckhusen Dierk
 (73) NOVARTIS AG, Bazylea (CH)
 (54) Makrolid krystaliczny, sposób jego wytwarzania, kompozycja farmaceutyczna zawierająca ten makrolid oraz jego zastosowanie

B1 (11) **192855** (41) 2002 01 02 8(51) **C07F 5/06**
 (21) 340986 (22) 2000 06 26

(72) Starowieyski Kazimierz, Kruk Przemysław
 (73) Politechnika Warszawska, Warszawa (PL)
 (54) Sposób otrzymywania trialkiloglinu

B1 (11) **192930** (41) 2001 12 03 8(51) **C07H 7/04**
 (21) 345150 (22) 1999 04 28
 (86) 1999 04 28 PCT/IB99/00771
 (87) 2000 11 09 WO00/66601, PCT Gazette nr 45/00

(72) Cohen Avraham
 (73) PAXA N.V., Haga (NL)
 (54) Sposób wytwarzania aloiny z soku aloesowego na drodze ekstrakcji

B1 (11) **192750** (41) 1998 02 02 8(51) **C08F 2/10**
 (21) 321197 (22) 1997 07 18
 (30) 96 9609345 1996 07 19 FR

(72) Egraz Jean-Bernard, Suau Jean-Marc, Kensicher Yves
 (73) COATEX S.A.S., Genay (FR)
 (54) Sposób wytwarzania homopolimerów i/lub kopolimerów w roztworze wodnym oraz ich zastosowanie

B1 (11) **192777** (41) 1999 03 01 8(51) **C08F 4/02**
C08F 4/16
C08F 4/20

(21) 328541 (22) 1998 09 11
 (72) Czaja Krystyna, Korach Łukasz, Białek Marzena, Stręk Wiesław, Maruszewski Krzysztof
 (73) Uniwersytet Opolski, Opole (PL)
 (54) Sposób wytwarzania nośnikowego katalizatora do procesu niskociśnieniowej polimeryzacji olefin

B1 (11) **192853** (41) 2001 05 07 8(51) **C08G 64/02**
C08G 64/30

(21) 336443 (22) 1999 11 05
 (72) Dębek Cezary, Kuran Witold, Listoś Tomasz, Sobczak Marcin
 (73) Politechnika Warszawska, Warszawa (PL)
 (54) Sposób otrzymywania oligowęglanodioli

B1 (11) **192748** (41) 2001 06 04 8(51) **C08G 64/04**
C08G 64/20
C08G 64/30

(21) 336951 (22) 1999 12 03
 (72) Dębek Cezary, Kuran Witold, Listoś Tomasz, Sobczak Marcin, Macioch Przemysław
 (73) Politechnika Warszawska, Warszawa (PL)
 (54) Sposób otrzymywania wielkocząsteczkowego poli(węglanu bisfenolu A)

B1 (11) **192955** (41) 1999 03 29 8(51) **C08J 9/00**
 (21) 328650 (22) 1998 09 17
 (30) 97 19741646 1997 09 22 DE

(72) Herzog Klaus-Peter, Baatz Günther
 (73) BAYER AKTIENGESELLSCHAFT, Leverkusen (DE)
 (54) Sposób wytwarzania hydrofilowych pianek poliestrowo-poliuretanowych i ich zastosowanie jako materiału pochłaniającego wilgoć

B1 (11) **192876** (41) 2001 04 23 8(51) **C08L 23/16**
C08L 23/10

(21) 341535 (22) 1999 10 20
 (30) 98 98203698 1998 11 03 EP
 (86) 1999 10 20 PCT/EP99/07953
 (87) 2000 05 11 WO00/26295, PCT Gazette nr 19/00
 (72) Pelliconi Anteo, Galetti Giovanni, Ferrari Paolo
 (73) MONTECH USA INC., Wilmington (US)
 (54) Kompozycja poliolefinowa

B1 (11) **192951** (41) 2002 07 01 8(51) **C08L 95/00**
 (21) 349098 (22) 2000 01 28
 (30) 99 99300739 1999 02 02 EP
 (86) 2000 01 28 PCT/EP00/00734
 (87) 2000 08 10 WO00/46164, PCT Gazette nr 32/00
 (72) Reynhout Marinus Johannes
 (73) SHELL INTERNATIONALE RESEARCH MAATSCHAPPIJ B.V., Haga (NL)
 (54) Kompozycja w stanie stałym, sposób wytwarzania tej kompozycji oraz jej zastosowanie

B1 (11) **192816** (41) 2001 12 03 8(51) **C09D 5/03**
 (21) 345167 (22) 1999 07 02
 (30) 98 9814519 1998 07 03 GB
 (86) 1999 07 02 PCT/GB99/02109
 (87) 2000 01 13 WO00/01775, PCT Gazette nr 02/00
 (72) Ring John, Crapper Gareth Dale, Kittle Kevin Jeffrey
 (73) INTERNATIONAL COATINGS LIMITED, Londyn (GB)
 (54) Proszkowa kompozycja powłokowa i sposób wytwarzania powłoki na podłożu

B1 (11) **192920** (41) 2002 09 09 8(51) **C09J 7/02**
A61F 13/02
 (21) 349806 (22) 2000 03 14
 (30) 99 268171 1999 03 15 US
 (86) 2000 03 14 PCT/US00/06605
 (87) 2000 09 21 WO00/55274, PCT Gazette nr 38/00
 (72) Dirksing Robert Stanley, Sagel Paul Albert
 (73) THE PROCTER & GAMBLE COMPANY, Cincinnati (US)
 (54) Struktura laminatowa

B1 (11) **192714** (41) 1998 09 28 8(51) **C09K 21/00**
C08K 13/02
C04B 38/02
C04B 22/04
E04B 1/68
 (21) 325459 (22) 1998 03 20
 (30) 97 19711666 1997 03 20 DE
 (72) Stauder Dieter, Klein Hans, Weh Walter, Doerflinger Martin
 (73) STO AG, Stuehlingen (DE)
 (54) Pianka montażowa do wypełniania szczelin w budownictwie oraz zastosowanie jako podstawowego składnika pianki montażowej lekkiej zaprawy

B1 (11) **192755** (41) 2002 07 29 8(51) **C10G 33/06**
 (21) 345302 (22) 2001 01 22
 (72) Paczusi Maciej, Puławski Ryszard, Krukowski Stanisław, Stokłosa Tadeusz, Siarkowski Andrzej, Ziembicki Jerzy, Bucholc Witold, Góralski Stanisław, Bieniek Zbigniew, Jakubowski Jerzy, Ostaszewski Włodzimierz, Szost Magdalena
 (73) Politechnika Warszawska, Warszawa (PL)
 (54) Urządzenie do wydzielania wody z produktów naftowych

B1 (11) **192822** (41) 2003 12 29 8(51) **C10L 5/44**
 (21) 354086 (22) 2000 05 15
 (30) 99 368761 1999 08 05 US
 (86) 2000 05 15 PCT/US00/13391
 (87) 2001 02 15 WO01/10984, PCT Gazette nr 07/01
 (72) Frisch Gary
 (73) DURAFLEAME, INC., Stockton (US)
 (54) Sztuczne polano kominkowe

B1 (11) **192971** (41) 2002 10 07 8(51) **C10L 9/00**
B67D 5/04
 (21) 346923 (22) 2001 04 06
 (72) Dzięgielewski Wojciech, Grzebalski Jan, Kolczyński Janusz, Omelanowicz Stefan, Piekarski Janusz, Wojdat Czesław

(73) Instytut Techniczny Wojsk Lotniczych, Warszawa (PL); Wojskowe Zakłady Inżynieryjne, Dęblin (PL)
 (54) Urządzenie do uzdatniania paliw

B1 (11) **192828** (41) 2002 06 03 8(51) **C10M 169/04**
 (21) 344265 (22) 2000 11 30
 (72) Steinmec Franciszek, Bednarska Alicja, Wachowicz Jan, Kostecka-Slanina Małgorzata, Slanina Franciszek, Glinka Piotr, Skażnik Janina, Lesisz Ewa, Gaszyńska Halina, Balcer Andrzej, Łapa Marta, Trzaska Barbara
 (73) Instytut Technologii Nafty im. prof. Stanisława Pilata, Kraków (PL); Rafineria Czechowice S.A., Czechowice-Dziedzice (PL)
 (54) Trudnopalny, mikroemulsyjny koncentrat cieczy hydraulicznej

B1 (11) **192896** (41) 2002 06 03 8(51) **C10M 169/04**
 (21) 344264 (22) 2000 11 30
 (72) Steinmec Franciszek, Bednarska Alicja, Wachowicz Jan, Kostecka-Slanina Małgorzata, Slanina Franciszek, Gurgacz Wojciech, Tajber Tadeusz, Paszyński Roman, Łapa Marta, Trzaska Barbara
 (73) Instytut Technologii Nafty im. prof. Stanisława Pilata, Kraków (PL)
 (54) Mikroemulsyjny, trudnopalny koncentrat olejowo-wodnej emulsji hydraulicznej

B1 (11) **192931** (41) 2002 07 29 8(51) **C10M 169/04**
 (21) 345379 (22) 2001 01 24
 (72) Dzięgielewski Wojciech, Kolczyński Janusz, Liberda Konrad, Ptak Stefan, Ruttar Mariusz, Zieliński Jerzy
 (73) Instytut Techniczny Wojsk Lotniczych, Warszawa (PL); Rafineria Nafty GLIMAR Spółka Akcyjna, Gorlice (PL)
 (54) Olej przekładniowy

B1 (11) **192999** (41) 2002 06 03 8(51) **C11D 1/66**
C11D 3/43
 (21) 344173 (22) 2000 11 29
 (76) Klej Sabina, Legionowo (PL)
 (54) Środek do usuwania zanieczyszczeń

B1 (11) **192946** (41) 2003 11 03 8(51) **C11D 11/00**
C11D 3/50
 (21) 353274 (22) 2000 07 06
 (30) 99 60143904 1999 07 14 US
 (86) 2000 07 06 PCT/EP00/06456
 (87) 2001 01 25 WO01/05918, PCT Gazette nr 04/01
 (72) Karpusiewicz William Martyn, Ray Roy D., Glassman Philip, Lovas John Edward
 (73) UNILEVER NV, Rotterdam (NL)
 (54) Sposób wytwarzania środka piorącego w proszku

B1 (11) **192905** (41) 2003 02 24 8(51) **C11D 3/14**
C23G 1/04
C23F 1/16
 (21) 349160 (22) 2001 08 13
 (72) Chruściel Barbara
 (73) Spółdzielnia JEDNOŚĆ Zakład Pracy Chronionej, Żywiec (PL)
 (54) Środek czyszczący

B1 (11) **192953** (41) 2003 04 07 8(51) **C11D 3/39**
C11D 17/04
 (21) 351249 (22) 2000 03 24
 (30) 99 99302822 1999 04 12 EP
 (86) 2000 03 24 PCT/EP00/02670
 (87) 2000 10 19 WO00/61712, PCT Gazette nr 42/00
 (72) Beggs David Victor, Martin Alexander, Rogers Nicola Jane, Thornthwaite David William, Williams Joan Lesley, Whyte Fraser William
 (73) UNILEVER N.V., Rotterdam (NL)
 (54) Ciekła czyszcząca kompozycja

| | | | | |
|---|---|--|---|---|
| B1 (11) 192776 (41) 2001 01 02 | 8(51) C12N 1/20 A61K 35/74 A23K 1/18 A23K 1/16 C12R 1:25 | | B1 (11) 192741 (41) 2001 04 09 | 8(51) C21D 10/00 B23K 26/00 |
| (21) 339733 (22) 1998 10 05 | | | (21) 342868 (22) 2000 09 29 | |
| (30) 97 9703606 1997 10 03 | SE | | (30) 99 60156850 1999 09 30 | US |
| (86) 1998 10 05 PCT/SE98/01796 | | | 99 438513 1999 11 12 | US |
| (87) 1999 04 15 WO99/18188, PCT Gazette nr 15/99 | | | (72) Suh Ui Won, Risbeck James Douglas | |
| (72) Johansson Marie-Louise, Lönner Clas | | | (73) General Electric Company, Schenectady (US) | |
| (73) PROBI AB, Lund (SE) | | | (54) Wyrób przekuwany uderzeniem lasera i sposób przekuwania wyrobu uderzeniem laserowym | |
| (54) Pasza dla koni, szczep <i>Lactobacillus plantarum</i> JI:1, gatunek <i>Lactobacillus AC:3</i> i zastosowanie szczepu <i>Lactobacillus plantarum</i> JI:1 | | | | |
| B1 (11) 192924 (41) 2001 03 12 | 8(51) C12N 1/20 C12R 1:225 A23C 9/12 | | B1 (11) 192802 (41) 2000 03 13 | 8(51) C22C 32/00 C03B 37/095 |
| (21) 341010 (22) 1998 12 08 | | | (21) 334747 (22) 1998 11 26 | |
| (30) 97 9704577 1997 12 08 | SE | | (30) 97 9715022 1997 11 28 | FR |
| (86) 1998 12 08 PCT/SE98/02263 | | | (86) 1998 11 26 PCT/FR98/02532 | |
| (87) 1999 06 17 WO99/29833, PCT Gazette nr 24/99 | | | (87) 1999 06 10 WO99/28517, PCT Gazette nr 23/99 | |
| (72) Wadström Torkel, Aleljung Per, Svensson Ulla, Fonden Rangne | | | (72) Bernard Jean-Luc, Bousquet Michel, Kessler Olivier, Steinmetz Pierre | |
| (73) ARLAFOODS AMBA, Stockholm (SE) | | | (73) SAINT-GOBAIN RECHERCHE, Aubervilliers (FR) | |
| (54) Szczep z rodzaju <i>Lactobacillus</i> i produkt zawierający ten szczep | | | (54) Stop zawierający chrom i sposób wytwarzania stopu zawierającego chrom, zwłaszcza do zastosowania w kontakcie ze szkłem w wysokiej temperaturze oraz wyrób metalowy i sposób wytwarzania wyrobu metalowego, zwłaszcza do zastosowania w kontakcie ze szkłem w wysokiej temperaturze | |
| B1 (11) 192699 (41) 2000 06 05 | 8(51) C12N 15/70 C12Q 1/68 | | B1 (11) 192823 (41) 1997 06 23 | 8(51) C22C 38/02 C22C 38/04 |
| (62) 336156 | | | (21) 317455 (22) 1996 12 12 | |
| (21) 373720 (22) 1998 04 01 | | | (30) 95 9514833 1995 12 14 | FR |
| (30) 97 19713543 1997 04 02 | DE | | (72) Robelet Marc, Bellus Jacques | |
| (86) 1998 04 01 PCT/EP98/01720 | | | (73) ASCOMETAL (Société Anonyme), Puteaux (FR) | |
| (87) 1998 10 08 WO98/44134, PCT Gazette nr 40/98 | | | (54) Stal do wytwarzania łamiwej części mechanicznej oraz sposób wytwarzania łamiwej części mechanicznej | |
| (72) Hacker Jörg, Sonnenborn Ulrich, Schulze Jürgen, Blum-Oehler Gabrielle, Malinka Jürgen, Proppert Hans | | | | |
| (73) PHARMA-ZENTRALE GmbH, Herdecke (DE) | | | B1 (11) 192821 (41) 2002 07 29 | 8(51) C23C 28/02 B23K 9/04 F16M 1/00 |
| (54) Plazmid i jego zastosowanie oraz sekwencja DNA i jej zastosowanie | | | (21) 349466 (22) 2000 02 11 | |
| B1 (11) 192721 (41) 2001 04 09 | 8(51) C12N 5/04 C12N 5/02 A01H 4/00 | | (30) 99 19908107 1999 02 25 | DE |
| (21) 335636 (22) 1999 09 27 | | | (86) 2000 02 11 PCT/EP00/01129 | |
| (72) Malepszy Stefan, Burza Wojciech, Tylicki Adam, Kuraś Mieczysław | | | (87) 2000 08 31 WO00/50660, PCT Gazette nr 35/00 | |
| (73) Szkoła Główna Gospodarstwa Wiejskiego, Warszawa (PL) | | | (72) Moczulski Lech, Andersen Erling Bredal | |
| (54) Sposób klonalnego rozmnażania roślin | | | (73) MAN B & W DIESEL A/S, Copenhagen (DK) | |
| B1 (11) 192976 (41) 2001 06 04 | 8(51) C21C 5/52 F27B 3/18 F27D 13/00 | | (54) Sposób wytwarzania, odpornej na ścieranie, powierzchni na elementach stalowych oraz maszyna, zwłaszcza wysokoprężny silnik tłokowy, z co najmniej jednym elementem stalowym, którego przynajmniej część powierzchni jest wykonana tym sposobem | |
| (21) 342498 (22) 1999 02 19 | | | B1 (11) 192988 (41) 2001 10 22 | 8(51) C23C 8/36 |
| (30) 98 19807590 1998 02 23 | DE | | (21) 339816 (22) 2000 04 18 | |
| (86) 1999 02 19 PCT/EP99/01101 | | | (72) Haś Zdzisław, Piotrowski Bohdan | |
| (87) 1999 08 26 WO99/42625, PCT Gazette nr 34/99 | | | (73) Politechnika Łódzka, Łódź (PL) | |
| (72) Fuchs Gerhard | | | (54) Sposób azotowania części maszyn oraz narzędzi | |
| (73) ARCMET TECHNOLOGIE GMBH, Linz (AT) | | | B1 (11) 192900 (41) 2003 10 20 | 8(51) C23F 11/00 C09K 15/00 C23F 11/10 |
| (54) Podgrzewacz materiału wsadowego | | | (21) 353287 (22) 2002 04 09 | |
| B1 (11) 192697 (41) 2002 03 11 | 8(51) C21C 7/00 | | (72) Dzięgielewski Wojciech, Kąkol Małgorzata, Kolczyński Janusz, Zieliński Jerzy | |
| (21) 342269 (22) 2000 08 29 | | | (73) Instytut Techniczny Wojsk Lotniczych, Warszawa (PL) | |
| (72) Ochab Kazimierz, Odoj Henryk, Bulkowski Lech, Zdonek Bogdan, Rachwalski Marian, Nawrot Adam | | | (54) Wielofunkcyjny środek konserwacyjny | |
| (73) FERROSTAL ŁABĘDY Spółka z o.o., Gliwice (PL) | | | B1 (11) 192845 (41) 2001 11 19 | 8(51) C25B 1/04 |
| (54) Sposób uzupełniania mikrododatków w stali | | | (21) 344980 (22) 1999 06 21 | |
| | | | (30) 98 105023 1998 06 26 | US |
| | | | (86) 1999 06 21 PCT/IB99/01276 | |

(87) 2000 01 06 WO00/00670, PCT Gazette nr 01/00
 (72) Chambers Stephen Barrie
 (73) XOGEN TECHNOLOGIES INC., Calgary (CA)
 (54) Sposób i urządzenie do wytwarzania wodoru poprzez elektrolizę

B1 (11) **192738** (41) 2001 09 10 8(51) **C25C 7/02**
 (21) 343843 (22) 1999 04 21
 (30) 98 980999 1998 05 06 FI
 (86) 1999 04 21 PCT/FI99/00324
 (87) 1999 11 11 WO99/57337, PCT Gazette nr 45/99
 (72) Virtanen Henri, Virtanen Ismo, Kivistö Tuomo, Marttila Tom
 (73) OUTOKUMPU OYJ, Espoo (FI)
 (54) Konstrukcja szyny zbiorczej ogniwa elektrolitycznego

B1 (11) **192733** (41) 2002 03 11 8(51) **C25C 7/06**
 (21) 346940 (22) 1999 09 30
 (30) 98 982104 1998 09 30 FI
 (86) 1999 09 30 PCT/FI99/00804
 (87) 2000 04 06 WO00/18988, PCT Gazette nr 14/00
 (72) Marttila Tom
 (73) OUTOKUMPU OYJ, Espoo (FI)
 (54) Poprzeczny przenośnik elektrod

B1 (11) **192904** (41) 2004 01 26 8(51) **C25D 11/34**
 (21) 354489 (22) 1999 09 29
 (86) 1999 09 29 PCT/IT99/00307
 (87) 2001 04 05 WO01/23646, PCT Gazette nr 14/01
 (72) Billi Alberto, Hoveling Stefan, Priggemeyer Stefan
 (73) EUROPA METALLI S.P.A., Florencia (IT)
 (54) Elektrochemiczny sposób wytwarzania nieorganicznej warstwy powłokowej na powierzchni elementu z miedzi lub ze stopu na bazie miedzi oraz wyrób miedziany

B1 (11) **192815** (41) 2002 07 01 8(51) **C25D 3/56**
 (21) 344781 (22) 2000 12 22
 (72) Czerwiński Andrzej, Kuśmierczyk Krzysztof
 (73) Uniwersytet Warszawski, Warszawa (PL)
 (54) Kąpiel do galwanicznego osadzania powłok stopowych Pt-Ag oraz sposób otrzymywania powłok stopowych Pt-Ag na przewodzących podłożach

B1 (11) **193006** (41) 2000 11 06 8(51) **D01F 8/06**
 (21) 332926 (22) 1999 04 30
 (72) Struszczyk Henryk, Grzebieniak Karolina, Urbanowski Alojzy, Wilczek Arkadiusz, Gałęcki Stanisław, Kaźmierski Jan, Kaźmierski Konrad
 (73) Instytut Biopolimerów i Włókien Chemicznych, Łódź (PL); Kaźmierski Jan, Łowicz (PL)
 (54) Modyfikowane włókna i inne produkty polipropylenowe oraz sposób wytwarzania włókien i innych produktów polipropylenowych

B1 (11) **192744** (41) 2000 08 14 8(51) **D03D 15/12**
A41D 31/00
A62B 17/00
 (21) 337424 (22) 1999 03 30
 (30) 98 29805867 1998 03 31 DE
 (86) 1999 03 30 PCT/EP99/02169
 (87) 1999 10 07 WO99/50491, PCT Gazette nr 40/99
 (72) Gehrhardt Manfred, Smeulders Britta, Burg Reinhilde, Görmer Michael
 (73) HTS DEUTSCHLAND GmbH & Co. KG, Hamburg (DE); ARAMEX-GARNE GMBH, Singen (DE); IBENA TEXTILWERKE BECKMANN GMBH & CO., Bocholt (DE)
 (54) Tkanina do wytwarzania odzieży roboczej

B1 (11) **192736** (41) 2003 02 10 8(51) **D21F 11/00**
 (21) 350849 (22) 2000 01 13

(30) 99 9900607 1999 02 22 SE
 (86) 2000 01 13 PCT/SE00/00042
 (87) 2000 08 31 WO00/50695, PCT Gazette nr 35/00
 (72) Fredlung Mats, Moberg Anders, Peng Frank, Werner Fredrik
 (73) STORA ENSO AKTIEBOLAG, Falun (SE)
 (54) Sposób wytwarzania papieru lub tektury

B1 (11) **192810** (41) 2001 01 02 8(51) **E01B 7/02**
B61L 5/02
 (21) 334039 (22) 1999 06 25
 (76) Jamka Maciej, Kraków (PL); Stawowiak Jerzy, Rudawa (PL); Czyczyła Włodzimierz, Kraków (PL)
 (54) Dociskacz iglic zwrotnicy rozjazdu, zwłaszcza kolejowego

B1 (11) **192936** (41) 2000 08 14 8(51) **E01B 7/02**
B61L 5/02
 (21) 331360 (22) 1999 02 08
 (72) Gratzke Krzysztof, Respondek Józef
 (73) KolTram Spółka z o.o., Zawadzkie (PL)
 (54) Zamknięcie suwakowe rozjazdu kolejowego

B1 (11) **192989** (41) 2001 08 27 8(51) **E03B 3/08**
E03B 3/10
 (21) 338588 (22) 2000 02 22
 (72) Kowal Apolinary Leszek
 (73) Politechnika Wrocławska, Wrocław (PL)
 (54) Sposób infiltracji wody

B1 (11) **192811** (41) 2003 02 24 8(51) **E04B 1/49**
 (21) 349208 (22) 2001 08 20
 (76) Połanecki Paweł, Warszawa (PL)
 (54) Sposób zabezpieczenia przed odpadaniem warstwy fakturowej ścian z wielkiej płyty i zespół mocująco-kotwiący do zabezpieczenia przed odpadaniem warstwy fakturowej ścian z wielkiej płyty

B1 (11) **192894** (41) 2000 08 28 8(51) **E04B 1/74**
E04B 1/76
 (21) 331577 (22) 1999 02 22
 (76) Połanecki Paweł, Warszawa (PL)
 (54) Sposób izolacji termicznej ścian i zespół kotwiąco-mocujący do izolacji termicznej ścian

B1 (11) **192713** (41) 2000 12 04 8(51) **E04C 1/00**
E04B 2/42
 (21) 333438 (22) 1999 05 25
 (76) Bętkowski Tadeusz, Kraków (PL)
 (54) Modułowy element budowlany

B1 (11) **192766** (41) 2003 08 25 8(51) **E04F 19/04**
H02G 3/04
 (21) 351992 (22) 2002 02 15
 (76) Wesołowska Małgorzata, Kielce (PL)
 (54) Listwa przypodłogowa

B1 (11) **192767** (41) 2002 08 26 8(51) **E04F 19/04**
H02G 3/04
 (21) 346028 (22) 2001 02 20
 (76) Wesołowska Małgorzata, Kielce (PL)
 (54) Listwa przypodłogowa

B1 (11) **192925** (41) 2000 08 14 8(51) **E04G 21/10**
E01C 11/14
E04B 1/68
 (21) 338617 (22) 2000 02 23
 (76) Gmachowski Karol, Poznań (PL)
 (54) Listwa budowlana

B1 (11) **192871** (41) 2002 03 11 8(51) **E05B 17/20**
 (21) 347071 (22) 1999 10 14
 (30) 98 29818559 1998 10 17 DE
 99 29903896 1999 03 05 DE
 (86) 1999 10 14 PCT/EP99/07736
 (87) 2000 04 27 WO00/23677, PCT Gazette nr 17/00
 (72) Eckhardt Martin, Reitz Reinhold, Alber Helmut, Debus Frank, Schaub Bernhard
 (73) HOPPE AG, Stadtallendorf (DE)
 (54) Zespół klamki

B1 (11) **192770** (41) 2001 11 05 8(51) **E05B 9/10**
E05B 17/04
 (21) 344473 (22) 1999 05 26
 (30) 98 9806642 1998 05 27 FR
 (86) 1999 05 26 PCT/FR99/01224
 (87) 1999 12 02 WO99/61728, PCT Gazette nr 48/99
 (72) Iscla Michel
 (73) Deny Fontaine, Saint-BlimontHauterive (FR)
 (54) Wkładka elektroniczna

B1 (11) **192907** (41) 2000 03 27 8(51) **E05D 11/10**
E05F 1/12
 (21) 335358 (22) 1999 09 10
 (30) 98 29816727 1998 09 17 DE
 (72) Salice Luciano
 (73) Arturo Salice S.p.A., Novedrate/Como (IT)
 (54) Zawias

B1 (11) **192908** (41) 2000 03 27 8(51) **E05D 7/02**
 (21) 335293 (22) 1999 09 07
 (30) 98 29816601 1998 09 16 DE
 (72) Behring Reinhard
 (73) Hettich-Heinze GmbH & Co.KG, Spenge (DE)
 (54) Zawias

B1 (11) **192898** (41) 2001 06 04 8(51) **E06B 3/90**
 (21) 342389 (22) 1998 12 16
 (86) 1998 12 16 PCT/EP98/08521
 (87) 2000 06 22 WO00/36262, PCT Gazette nr 25/00
 (72) Rockenbach Manfred
 (73) DORMA GMBH+CO. KG, Ennepetal (DE)
 (54) Drzwi karuzelowe z zamknięciem na noc

B1 (11) **192868** (41) 2002 06 17 8(51) **E06B 7/10**
E06B 7/23
 (21) 348892 (22) 1999 12 09
 (30) 99 19902382 1999 01 21 DE
 (86) 1999 12 09 PCT/EP99/09667
 (87) 2000 07 27 WO00/43625, PCT Gazette nr 30/00
 (72) Gersdorf Oliver, Lohmann Cord, Rotger Steigemann Carmen, Sassmannshausen Jürgen, Stünn Christoph, Loske Stefan
 (73) SIEGENIA-AUBI KG, Wilnsdorf (DE)
 (54) Zamknięcie otworu budowlanego, zwłaszcza typu okiennego

B1 (11) **192824** (41) 1998 10 12 8(51) **E06B 7/22**
 (21) 325302 (22) 1998 03 12
 (30) 97 19714465 1997 04 08 DE
 (72) Förster Arthur
 (73) Deventer Profile GmbH & Co.KG, Berlin (DE)
 (54) Elastyczna uszczelka pasmowa do okien, drzwi lub podobnych

B1 (11) **192911** (41) 2000 12 04 8(51) **E06B 7/23**
E06B 3/62
 (21) 338953 (22) 1998 07 16
 (30) 97 29714204 1997 08 08 DE
 (86) 1998 07 16 PCT/EP98/04431

(87) 1999 02 18 WO99/07972, PCT Gazette nr 07/99
 (72) Heigl Dieter
 (73) SEMPERIT AG HOLDING, Wiedeń (AT)
 (54) Uszczelka w postaci pasma

B1 (11) **192962** (41) 2000 05 22 8(51) **E06B 9/06**
E06B 9/18
 (21) 335930 (22) 1998 03 18
 (30) 97 820847 1997 03 20 US
 97 959396 1997 10 28 US
 (86) 1998 03 18 PCT/CA98/00257
 (87) 1998 10 01 WO98/42942, PCT Gazette nr 39/98
 (72) Cohen-Ravid Moshe, McIlwraith Lon W.
 (73) RAVCO INNOVATIONS INC., Vancouver (CA)
 (54) Prętowy zespół zabezpieczający

B1 (11) **192722** (41) 2001 11 19 8(51) **E21B 36/00**
 (21) 340067 (22) 2000 05 08
 (72) Śliwa Tomasz, Gonet Andrzej, Stryczek Stanisław, Oleksy Benedykt, Munia Jacek
 (73) Polskie Górnictwo Naftowe i Gazownictwo S.A. w Warszawie Oddział Sanocki Zakład Górnictwa Nafty i Gazu, Sanok (PL)
 (54) Sposób adaptacji otworu wiertniczego na otworowy wymiennik ciepła

B1 (11) **192805** (41) 2002 03 11 8(51) **E21B 43/12**
 (21) 342201 (22) 2000 08 25
 (72) Wystemp Ewald
 (73) Politechnika Śląska, Gliwice (PL)
 (54) Sposób intensyfikacji procesu chłodzenia wody, zwłaszcza zmineralizowanej

B1 (11) **192725** (41) 2002 01 02 8(51) **E21B 47/022**
G01C 9/10
 (21) 341077 (22) 2000 06 29
 (72) Janusz Jerzy
 (73) Instytut Geodezji i Kartografii, Warszawa (PL)
 (54) Modułowy inklinometr strunowy

B1 (11) **192808** (41) 2001 09 24 8(51) **E21C 25/10**
 (21) 339146 (22) 2000 03 20
 (72) Jaszczuk Marek, Dolipski Marian, Cheluszka Piotr, Sobota Piotr, Kusak Edward
 (73) Politechnika Śląska, Gliwice (PL)
 (54) Organ urabiający do kombajnu ścianowego, szczególnie o szerokim zakresie roboczej prędkości posuwu oraz sposób urabiania węgla

B1 (11) **192737** (41) 2002 04 08 8(51) **E21C 35/00**
F16H 1/00
 (21) 342975 (22) 2000 10 03
 (72) Gwiazdziński Paweł, Płonka Rudolf, Rudnicki Wincenty, Knyć Józef, Sok Henryk
 (73) Fabryka Maszyn FAMUR S.A., Katowice (PL)
 (54) Przekładnia obiegowa, zwłaszcza do kombajnów górniczych, wyposażona w chłodnicę

B1 (11) **192724** (41) 2001 08 13 8(51) **E21D 15/60**
 (21) 340354 (22) 2000 05 27
 (72) Kulik Jan, Kowol Jan, Hajduk Jan, Stachowicz Stanisław, Krasowski Zbigniew, Koza Henryk, Krzaczek Leszek
 (73) SIGMA Spółka Akcyjna, Barak (PL)
 (54) Urządzenie do rabowania obudowy górniczej

B1 (11) **192851** (41) 2001 04 23 8(51) **E21D 23/03**
 (21) 343581 (22) 2000 10 27
 (72) Mika Marek, Sośnica Joachim, Nowaczyk Stefan

(73) Fabryka Zmechanizowanych Obudów Ścianowych FAZOS SA,
Tarnowskie Góry (PL)
(54) Regulowana osłona boczna obudowy górniczej

B1 (11) **192870** (41) 2001 09 24 8(51) **E21D 23/04**
(21) 339192 (22) 2000 03 22
(72) Mikołajczyk Mieczysław, Gałuszka Jan, Pluta Zbigniew, Patas
Stanisław
(73) DBT Polska Sp. z o.o., Mysłowice (PL)
(54) Obudowa górnicza zmechanizowana

B1 (11) **192875** (41) 2001 12 17 8(51) **E21D 23/04**
(21) 340611 (22) 2000 06 06
(72) Cieślak Jerzy, Diederichs Ryszard, Kozieł Antoni, Mainka Bernard,
Meder Andrzej, Tunk Karol
(73) Centrum Mechanizacji Górnictwa KOMAG, Gliwice (PL)
(54) Mechanizm korekcji zestawu obudowy ścianowej

B1 (11) **192866** (41) 2001 05 21 8(51) **E21D 5/04**
(21) 343717 (22) 2000 11 07
(30) 99 19954492 1999 11 11 DE
(72) Hüttner Lorenz
(73) Fellner-Feldegg Robert, Landsberg (DE)
(54) Element szybowy, zwłaszcza pierścień szybowy z betonu

B1 (11) **192972** (41) 2001 08 27 8(51) **E21F 16/00**
(21) 338616 (22) 2000 02 23
(72) Steinhoff Aleksander, Olszewski Janusz, Franiel Jacek, Caba
Bogdan
(73) Przedsiębiorstwo Budowy Szybów Spółka Akcyjna, Bytom (PL)
(54) Układ do odwadniania wyrobisk górniczych, zwłaszcza kopalni
likwidowanych

B1 (11) **193003** (41) 1999 03 01 8(51) **E21F 17/02**
F16L 3/00
E21D 11/22
F16B 35/04
(21) 327727 (22) 1998 07 27
(30) 97 19737225 1997 08 27 DE
(72) Müller Dieter
(73) Müller & Borggräfe GmbH, Gevelsberg (DE)
(54) Śruba z łbem hakowym

B1 (11) **192933** (41) 2002 03 11 8(51) **E21F 17/18**
(21) 342331 (22) 2000 09 01
(76) Sala Marian, Rybnik (PL)
(54) Przenośne urządzenie do kontroli i rejestracji stanu obudowy
i wyposażenia szybów górniczych

B1 (11) **192877** (41) 2002 01 28 8(51) **E21F 3/00**
(21) 341625 (22) 2000 07 20
(72) Szczurek Andrzej, Poloczek Edward, Meder Andrzej, Diederichs
Ryszard
(73) Centrum Mechanizacji Górnictwa KOMAG, Gliwice (PL)
(54) Układ automatycznej regulacji wydajności wentylatora głów-
nego kopalni

B1 (11) **192780** (41) 2001 03 26 8(51) **E21F 5/14**
(21) 342683 (22) 2000 09 21
(30) 99 19945108 1999 09 21 DE
(72) Schulte Klaus
(73) Lloyds-Montan GmbH, Dortmund (DE)
(54) Przegroda przeciwwybuchowa i sposób jej montowania

B1 (11) **192923** (41) 1999 04 26 8(51) **F01D 11/00**
F02C 7/28
(62) 330007
(21) 357633 (22) 1997 05 20

(30) 96 650441 1996 05 20 US
(86) 1997 05 20 PCT/CA97/00339
(87) 1997 11 27 WO97/44570, PCT Gazette nr 51/97
(72) Pizzi Antonio, Crone James C.
(73) PRATT & WHITNEY CANADA INC., Longueuil (CA)
(54) Zespół obudowy silnika turbiny gazowej

B1 (11) **192743** (41) 2000 07 03 8(51) **F16B 19/14**
(21) 337275 (22) 1999 12 17
(30) 98 19859130 1998 12 21 DE
(72) Rohrmoser Günter, Hasler Roland, Schlosser Reimund
(73) Hilti Aktiengesellschaft, Schaan (LI)
(54) Element mocujący

B1 (11) **192790** (41) 2002 05 20 8(51) **F16B 2/20**
A47H 13/00
D06F 55/00

(21) 343877 (22) 2000 11 15
(72) Latuszek Antoni
(73) Politechnika Warszawska, Warszawa (PL)
(54) Zacisk do cienkich przedmiotów

B1 (11) **192880** (41) 2000 07 03 8(51) **F16D 41/20**
F16D 7/02

(21) 336713 (22) 1998 05 06
(30) 97 60045851 1997 05 07 US
97 60051566 1997 07 02 US
97 60061566 1997 10 10 US
(86) 1998 05 06 PCT/CA98/00423
(87) 1998 11 12 WO98/50709, PCT Gazette nr 45/98
(72) Mevissen Pierre A., Thomey Henry W., Lipowski K. Mats, Bytzek
Klaus K., Lam Kin
(73) LITENS AUTOMOTIVE PARTNERSHIP, Woodbridge (CA)
(54) Zespół napędowy z przekładnią pasową przenoszący ruch
silnika spalinowego na zespół pomocniczy, zwłaszcza alternator

B1 (11) **192716** (41) 2002 07 01 8(51) **F16J 15/53**
(21) 344811 (22) 2000 12 22
(72) Ochoński Włodzimierz
(73) Akademia Górniczo-Hutnicza im. Stanisława Staszica,
Kraków (PL)
(54) Uszczelnienie wału za pomocą cieczy magnetycznej

B1 (11) **192901** (41) 2002 11 18 8(51) **F16K 31/68**
F24D 19/10
G05D 23/12

(21) 350240 (22) 2000 02 29
(30) 99 19909100 1999 03 02 DE
(86) 2000 02 29 PCT/DK00/00084
(87) 2000 09 08 WO00/52373, PCT Gazette nr 36/00
(72) Frederiksen Bjarne, Flemming Schubert, Nielsen Niels Sten,
Rasmussen Bent, Michelsen Kenneth
(73) DANFOSS A/S, Nordborg (DK)
(54) Górny element zaworu termostaticznego

B1 (11) **192781** (41) 2001 02 12 8(51) **F16K 47/02**
(21) 341807 (22) 2000 08 02
(30) 99 19937627 1999 08 10 DE
(72) Hettel Alfred, Obermann Axel
(73) Siemens Building Technologies AG, Zürich (CH)
(54) Zespół odcinający

B1 (11) **192998** (41) 2001 03 12 8(51) **F16K 5/06**
F16K 27/06

(21) 335268 (22) 1999 09 03
(72) Gacek Władysław, Maison Janusz
(73) VALVEX Spółka Akcyjna, Jordanów (PL); EURO-RAD

Przedsiębiorstwo Produkcyjno-Handlowo-Usługowe Spółka z o.o.,
Warszawa (PL)
(54) Kurek kulowy, zwłaszcza do rur z tworzyw sztucznych

B1 (11) **192772** (41) 2002 11 04 8(51) **F16L 13/14**
(21) 350084 (22) 2000 07 15
(30) 00 10007914 2000 02 21 DE
(86) 2000 07 15 PCT/EP00/06777
(87) 2001 08 30 WO01/63160, PCT Gazette nr 35/01
(72) Viegener Walter
(73) FRANZ VIEGENER II GMBH & CO. KG, Attendorn (DE)
(54) Kształtka rurowa, zwłaszcza do wytwarzania połączenia obci-
skanego z wtykaną końcówką rury

B1 (11) **193000** (41) 2002 11 18 8(51) **F16L 33/207**
(21) 347561 (22) 2001 05 14
(72) Lasek Sławomir, Gacek Władysław
(73) VALVEX S.A., Jordanów (PL)
(54) Łącznik do rur i węży

B1 (11) **192921** (41) 2002 07 29 8(51) **F16L 59/14**
F16L 59/02
(21) 349444 (22) 1999 12 20
(30) 98 98204452 1998 12 28 EP
(86) 1999 12 20 PCT/EP99/10289
(87) 2000 07 06 WO00/39497, PCT Gazette nr 27/00
(72) Kellner Juergen, Moro Franco, Morton Patrick Robert Andre Rene
(73) SHELL INTERNATIONALE RESEARCH MAATSCHAPPIJ B.V.,
Haga (NL)
(54) Izolowana rura i sposób jej wytwarzania

B1 (11) **192970** (41) 2002 01 02 8(51) **F21S 4/00**
(21) 341173 (22) 2000 06 30
(76) Szymański Andrzej, Poznań (PL)
(54) Oprawa liniowego źródła światła

B1 (11) **192804** (41) 2001 09 10 8(51) **F21V 35/00**
(21) 338871 (22) 2000 03 06
(76) Olczak Janusz, Łódź (PL)
(54) Podstawka pod znicze nagrobkowe

B1 (11) **192850** (41) 2001 03 26 8(51) **F23D 14/02**
(21) 342593 (22) 2000 09 18
(30) 99 1647 1999 09 24 AT
(72) Braun Andreas, Knoop Thomas, Prescha Ralf,
Schmitz Ewald
(73) Vaillant GmbH, Remscheid (DE)
(54) Palnik ze wspomaganie w postaci dmuchawy

B1 (11) **192918** (41) 2001 04 09 8(51) **F23D 17/00**
(21) 343017 (22) 2000 10 06
(30) 99 19948876 1999 10 08 DE
(72) Bychkov Jouri
(73) BBT THERMOTECHNIK GmbH, Lollar (DE)
(54) Sposób i urządzenie do wytwarzania jednorodnego strumienia
powietrza w palniku nadmuchowym

B1 (11) **192800** (41) 2000 09 25 8(51) **F23J 15/00**
B01D 53/74
(21) 339501 (22) 2000 04 05
(72) Wąsik Józef, Kondratowicz Gwidon, Kozak-Maszczyńska
Bogumiła, Grzegorzycy Piotr
(73) Zakłady Pomiarowo-Badawcze Energetyki ENERGOPOMIAR
Spółka z o.o., Gliwice (PL)
(54) Sposób i urządzenie zapobiegające korozji niskotemperaturowej,
zwłaszcza w instalacjach z gazami, z których mogą wykraplać się
czynniki agresywne

B1 (11) **192910** (41) 2000 12 04 8(51) **F23Q 2/16**
(21) 338981 (22) 1998 09 01
(30) 97 922039 1997 09 02 US
(86) 1998 09 01 PCT/US98/18140
(87) 1999 03 11 WO99/11973, PCT Gazette nr 10/99
(72) Doucet Michel, Amoros Nollas Enrique, Frigiere Rene
(73) BIC CORPORATION, Milford (US)
(54) Zapalniczka

B1 (11) **192787** (41) 2001 06 04 8(51) **F25B 47/02**
F25D 21/06
(21) 336962 (22) 1999 12 03
(76) Czajkowski Mirosław, Szczecin (PL); Politechnika Szczecińska,
Szczecin (PL)
(54) Sposób odszraniania sprężarkowych urządzeń chłodniczych

B1 (11) **192754** (41) 2002 01 28 8(51) **F25D 29/00**
(21) 346320 (22) 1999 08 26
(30) 98 19840416 1998 09 04 DE
(86) 1999 08 26 PCT/EP99/06281
(87) 2000 03 16 WO00/14467, PCT Gazette nr 11/00
(72) Rupp Claudia
(73) BSH BOSCH UND SIEMENS HAUSGERÄTE GMBH,
Monachium (DE)
(54) Urządzenie chłodnicze

B1 (11) **192956** (41) 2001 12 03 8(51) **F25D 3/12**
(21) 345218 (22) 1999 06 18
(30) 98 19982971 1998 06 26 NO
(86) 1999 06 18 PCT/NO99/00205
(87) 2000 01 06 WO00/00776, PCT Gazette nr 01/00
(72) Hase Gary, Trundley Colin, Shotton Paul, Lozza Laura,
Spangelo Ase
(73) NORSK HYDRO ASA, Oslo (NO); H & R INDUSTRIES,
INCORPORATED, Beecher (US)
(54) Sposób oraz zespół pojemnika i paneli izolujących do transpor-
towania lub przechowywania towarów, w szczególności produktów
spożywczych w stanie zamrożonym i/lub schłodzonym

B1 (11) **192806** (41) 2001 08 27 8(51) **F25D 7/00**
F25D 15/00
(21) 338493 (22) 2000 02 16
(72) Kocemba Ireneusz, Paryjczak Tadeusz, Szafran Sławomir,
Rynkowski Jacek
(73) Politechnika Łódzka, Łódź (PL)
(54) Urządzenie do wymrażania pary wodnej z gazów

B1 (11) **193001** (41) 2002 05 20 8(51) **F25J 1/02**
A61B 18/02
(21) 343947 (22) 2000 11 17
(76) Brojek Wiesław, Białystok (PL)
(54) Sposób uzyskiwania mieszaniny ciekło-gazowej oraz urządze-
nie do uzyskiwania mieszaniny ciekło-gazowej

B1 (11) **192884** (41) 2001 11 19 8(51) **F26B 9/06**
F26B 25/00
(21) 344995 (22) 1999 06 04
(30) 98PD 154 1998 06 18 IT
(86) 1999 06 04 PCT/EP99/03887
(87) 1999 12 23 WO99/66276, PCT Gazette nr 51/99
(72) Barbieri Silvano
(73) AGREX S.P.A., Curtarolo (IT)
(54) Suszarka recyrkulacyjna do ziarna i podobnych materiałów

B1 (11) **192919** (41) 2003 11 03 8(51) **F27B 1/20**
C21B 7/20
(21) 353182 (22) 2000 06 23

(30) 99 19929180 1999 06 25 DE
 (86) 2000 06 23 PCT/EP00/05798
 (87) 2001 01 04 WO01/00884, PCT Gazette nr 01/01
 (72) Irnich Franz-Josef
 (73) ZIMMERMANN & JANSEN GMBH, Duren (DE)
 (54) Urządzenie wsadowe do zasilania pieca szybowego

B1 (11) **192757** (41) 2001 11 19 8(51) **F28D 15/00**
F28F 1/00

(21) 340126 (22) 2000 05 11
 (72) Cieśliński Janusz, Fiuk Artur
 (73) Politechnika Gdańska, Gdańsk (PL); SECESPOL Sp. z o.o.,
 Gdańsk (PL)
 (54) Termosyfonowy dwufazowy wymiennik ciepła

B1 (11) **192798** (41) 2003 11 03 8(51) **F42B 12/06**

(21) 353272 (22) 1999 05 06
 (86) 1999 05 06 PCT/RU99/00153
 (87) 2000 11 16 WO00/68636, PCT Gazette nr 46/00
 (72) Shipunov Arkadi Georgievich, Gryazev Vasili Petrovich, Zelenko
 Viktor Kirillovich, Korolev Vladimir Mikhailovich
 (73) GOSUDARSTVENNOE UNITARNOE PREDPRIYATIE
 KONSTRUKTORSKOE BJURO PRIBOROSTROENIYA, Tuła (RU)
 (54) Kula przebijająca pancierz i sposób jej wytwarzania

B1 (11) **192983** (41) 2001 09 10 8(51) **F42B 12/58**

(21) 338745 (22) 2000 03 02
 (72) Antonik Andrzej, Jach Karol, Żuk Jerzy
 (73) Wojskowa Akademia Techniczna, Warszawa (PL)
 (54) Głowica zdalnego rażenia do wybuchowego formowania po-
 cisków

B1 (11) **192975** (41) 2001 09 10 8(51) **F42B 15/00**

(21) 338746 (22) 2000 03 02
 (72) Antonik Andrzej, Jach Karol, Milewski Eugeniusz, Żuk Jerzy
 (73) Wojskowa Akademia Techniczna, Warszawa (PL)
 (54) Układ głowic zdalnego rażenia do wybuchowego formowania
 jednolitego pocisku i wysokoenergetycznych odłamków

B1 (11) **192774** (41) 2001 06 04 8(51) **G01C 15/00**
G01B 11/00
G01D 5/26

(21) 336880 (22) 1999 11 30
 (76) Kątnik Leszek, Gdańsk (PL)
 (54) Laserowy wyznacznik trasy rurociągu

B1 (11) **192996** (41) 2002 06 17 8(51) **G01D 21/00**
G01N 21/17
B64G 1/48

(21) 344616 (22) 2000 12 15
 (72) Walczewski Jacek, Struzik Piotr
 (73) Instytut Meteorologii i Gospodarki Wodnej Oddział Krakowski,
 Kraków (PL)
 (54) Sposób określenia wielkości emisji powierzchniowej zanie-
 czyszczeń powietrza na obszarze zurbanizowanym

B1 (11) **192747** (41) 2001 01 15 8(51) **G01D 4/00**
G01K 17/00
G01F 15/06
G01R 21/00

(21) 340225 (22) 1998 10 28
 (30) 97 1239 1997 10 30 DK
 (86) 1998 10 28 PCT/DK98/00467
 (87) 1999 05 14 WO99/23455, PCT Gazette nr 19/99
 (72) Humlum Claus
 (73) HUMLUM ENERGY CONSULT A/S, Silkeborg (DK)
 (54) Sposób i urządzenie do obrazowania poboru energii

B1 (11) **192964** (41) 2002 04 22 8(51) **G01F 15/00**
G01F 15/18
F16L 35/00

(21) 343292 (22) 2000 10 17
 (76) Wołczyk Sylwia, Sawicki Wiesław VESA s.c., Gliwice (PL)
 (54) Obejma zabezpieczająca przyłączy przepływomierza przed
 nieuprawnioną ingerencją

B1 (11) **192966** (41) 2004 01 12 8(51) **G01F 15/00**
G01F 15/18
F16L 35/00

(21) 354942 (22) 2002 07 08
 (76) Wołczyk Sylwia, Sawicki Wiesław VESA s.c., Gliwice (PL); , ()
 (54) Obejma zabezpieczająca złącze przepływomierza przed nie-
 uprawnioną ingerencją

B1 (11) **192992** (41) 2001 01 02 8(51) **G01H 17/00**
H04R 29/00

(21) 334161 (22) 1999 07 01
 (72) Nowak Dariusz
 (73) ABB Sp. z o.o., Warszawa (PL)
 (54) Sposób wyznaczenia poziomu ciśnienia akustycznego w punk-
 tach przestrzeni otaczającej źródło dźwięku

B1 (11) **192703** (41) 2001 10 08 8(51) **G01K 19/00**

(21) 339419 (22) 2000 04 04
 (72) Goszczyński Tadeusz, Korytkowski Jacek
 (73) Przemysłowy Instytut Automatyki i Pomiarów PIAP,
 Warszawa (PL)
 (54) Urządzenie do badania ciepłomierzy

B1 (11) **192886** (41) 2001 12 17 8(51) **G01M 3/24**
B07C 5/34
B67B 3/26

(21) 345571 (22) 1999 07 29
 (30) 98 19834185 1998 07 29 DE
 (86) 1999 07 29 PCT/EP99/05533
 (87) 2000 02 10 WO00/06986, PCT Gazette nr 06/00
 (72) Heuft Bernhard
 (73) HEUFT SYSTEMTECHNIK GMBH, Burgbrohl (DE)
 (54) Sposób kontroli zamknięcia pojemnika

B1 (11) **192856** (41) 2002 01 14 8(51) **G01N 11/16**
G01N 33/487

(21) 341320 (22) 2000 07 06
 (72) Wiśniakowski Zbigniew, Kaca Wiesław, Skulimowska Halina
 (73) Politechnika Łódzka, Łódź (PL); Centrum Biologii Medycznej
 Polskiej Akademii Nauk, Łódź (PL); Skulimowska Halina, Łódź (PL)
 (54) Sposób badania właściwości reologicznych cieczy biologicz-
 nych oraz reometr oscylacyjny do badania właściwości reologicz-
 nych cieczy biologicznych

B1 (11) **192809** (41) 2001 06 18 8(51) **G01N 21/00**
G01L 9/00

(21) 337242 (22) 1999 12 14
 (72) Błachowicz Tomasz
 (73) Politechnika Śląska, Gliwice (PL)
 (54) Układ interferometru Fabry-Perota sterowanego ciśnieniem

B1 (11) **192978** (41) 2001 06 18 8(51) **G01N 21/00**
G01L 9/00

(21) 337243 (22) 1999 12 14
 (72) Błachowicz Tomasz
 (73) Politechnika Śląska, Gliwice (PL)
 (54) Sposób liniowego odczytu sygnałów optycznych z interfe-
 rometru Fabry-Perota sterowanego ciśnieniem

B1 (11) **192858** (41) 2002 05 06 8(51) **G01N 29/00**
 (21) 343452 (22) 2000 10 25
 (72) Latuszek Antoni, Konopka Jakub, Pęszyński Piotr
 (73) Politechnika Warszawska, Warszawa (PL)
 (54) Sposób i urządzenie do pomiaru sprężystych własności ciał

B1 (11) **192715** (41) 2001 07 02 8(51) **G01N 3/56**
F16J 15/43
G01M 3/00

(21) 337470 (22) 1999 12 23
 (72) Ochoński Włodzimierz, Szydło Zbigniew, Zachara Bolesław,
 Michalew Jurij, Łysenkov Sergiej
 (73) Akademia Górniczo-Hutnicza im. Stanisława Staszica,
 Kraków (PL)
 (54) Głowica pomiarowa do badania ciśnienia przebiecia uszczelnień
 z cieczą ferromagnetyczną

B1 (11) **192718** (41) 2001 07 02 8(51) **G01N 3/56**
F16J 15/43
G01M 3/00

(21) 337471 (22) 1999 12 23
 (72) Ochoński Włodzimierz, Szydło Zbigniew, Zachara Bolesław,
 Michalew Jurij, Łysenkov Sergiej
 (73) Akademia Górniczo-Hutnicza im. Stanisława Staszica,
 Kraków (PL)
 (54) Głowica pomiarowa do badania charakterystyk tribologicznych
 uszczelnień z cieczą ferromagnetyczną

B1 (11) **192882** (41) 2001 06 04 8(51) **G01N 30/12**
B01D 15/08
G01N 30/02
G01N 30/18

(21) 336959 (22) 1999 12 03
 (72) Słomkiewicz Piotr M.
 (73) Akademia Świętokrzyska im. Jana Kochanowskiego w Kielcach,
 Kielce (PL)
 (54) Dozownik do chromatografu gazowego, zwłaszcza do próbek
 o wysokiej temperaturze wrzenia

B1 (11) **192935** (41) 2001 04 23 8(51) **G01N 30/60**
 (21) 336127 (22) 1999 10 19
 (72) Słomkiewicz Piotr M.
 (73) Akademia Świętokrzyska im. Jana Kochanowskiego,
 Kielce (PL)
 (54) Dozownik chromatograficzny z ruchomą kolumną wstępną

B1 (11) **192707** (41) 2001 09 10 8(51) **G01N 31/22**
 (21) 346551 (22) 2001 03 20
 (76) Kafel Stanisław, Warszawa (PL)
 (54) Test ureazowy do wykrywania bakterii *Helicobacter pylori*

B1 (11) **192753** (41) 2005 01 24 8(51) **G01N 33/00**
B01L 3/02

(21) 366207 (22) 1999 11 05
 (30) 98 188032 1998 11 06 US
 99 234195 1999 01 20 US
 (86) 1999 11 05 PCT/US99/26210
 (87) 2000 05 18 WO00/27528, PCT Gazette nr 20/00
 (72) Petrek James S.
 (73) RAININ INSTRUMENT LLC., Oakland (US)
 (54) Pipeta z przemieszczaniem powietrza i połączenie w pipecie
 z przemieszczaniem powietrza

B1 (11) **192709** (41) 2003 09 08 8(51) **G01N 33/00**
G01N 31/00

(21) 352590 (22) 2002 03 04
 (72) Zadrożna Irminda, Matacz Zygmunt

(73) Politechnika Warszawska, Warszawa (PL)
 (54) Sposób identyfikacji spoiw olejnych stosowanych w dziełach
 sztuki

B1 (11) **192857** (41) 2002 04 08 8(51) **G01N 33/00**
C03C 3/076

(21) 342916 (22) 2000 09 29
 (72) Greiner-Wrona Elżbieta, Stoch Leszek
 (73) Akademia Górniczo-Hutnicza im. Stanisława Staszica,
 Kraków (PL)
 (54) Szkło sensorowe do badania zjawisk korozyjnych

B1 (11) **192869** (41) 2002 06 17 8(51) **G01N 33/00**
G01N 31/00
G01N 31/22

(21) 344558 (22) 2000 12 15
 (72) Chwojnowski Andrzej, Łukowska Ewa
 (73) Polska Akademia Nauk Instytut Biocybernetyki i Inżynierii
 Biomedycznej, Warszawa (PL)
 (54) Suchy test do szybkiego wykrywania i półilościowego oznaczenia
 aldehydów w roztworach wodnych, zwłaszcza aldehydu glutarowego
 w roztworach dezynfekcyjnych oraz sposób wytwarzania
 suchego testu

B1 (11) **192986** (41) 2001 09 10 8(51) **G01N 33/00**
G01N 31/22

(21) 338931 (22) 2000 03 08
 (72) Kamiński Zbigniew, Kolesińska Beata, Cierpucha Maciej
 (73) Politechnika Łódzka, Łódź (PL)
 (54) Sposób wytwarzania odczynnika kondensującego immobilizowanego
 na podłożu polimerowym

B1 (11) **192705** (41) 2000 11 20 8(51) **G01N 33/22**
 (21) 333166 (22) 1999 05 17
 (72) Kosewska Monika, Wróbelka Krystyna, Tramer Alfred, Ściążko
 Marek
 (73) Instytut Chemicznej Przeróbki Węgla, Zabrze (PL)
 (54) Sposób prognozowania jakości koksu i urządzenie do progno-
 zowania jakości koksu

B1 (11) **192991** (41) 2002 02 11 8(51) **G01N 33/44**
B29C 35/00

(21) 341917 (22) 2000 08 07
 (72) Sekuła Robert, Kaczmarek Karol, Nowak Tomasz, Saj Piotr,
 Forsman Kimmo, Rautiainen Aimo
 (73) ABB Sp. z o.o., Warszawa (PL)
 (54) Sposób sterowania procesem zalewania i/lub dotwardzania
 materiałów termoutwardzalnych, zwłaszcza żywic epoksydowych

B1 (11) **192977** (41) 2004 11 15 8(51) **G01N 33/48**
G01N 31/22
B01L 3/00

(21) 363171 (22) 2001 07 26
 (30) 00 637466 2000 08 11 US
 (86) 2001 07 26 PCT/US01/23710
 (87) 2002 02 21 WO02/13966, PCT Gazette nr 08/02
 (72) House Allen, Olson Lorin
 (73) LIFESCAN, INC., Milpitas (US)
 (54) Uchwyt paska testowego i miernik do pasków testowych

B1 (11) **192948** (41) 2001 11 19 8(51) **G01N 33/50**
G01N 31/22

(21) 340161 (22) 2000 05 17
 (72) Ulatowska-Jarża Agnieszka, Podbielska Halina
 (73) Politechnika Wrocławska, Wrocław (PL)
 (54) Sposób unieruchamiania ureazy

B1 (11) **192887** (41) 2001 10 22 8(51) **G01R 19/08**
 (21) 339846 (22) 2000 04 19
 (72) Wróblewski Jerzy, Włóczyk Andrzej
 (73) Politechnika Opolska, Opole (PL)
 (54) Układ do pomiaru natężenia prądu penetrującego sieć prądu stałego

B1 (11) **192968** (41) 2002 01 02 8(51) **G01R 27/28**
G01R 19/28
G01R 29/26
 (21) 341037 (22) 2000 06 26
 (72) Magnuski Mirosław
 (73) Politechnika Śląska, Gliwice (PL)
 (54) Sposób pomiaru amplitud i kąta przesunięcia fazowego fal mocy oraz mikrofalowy woltomierz wektorowy do pomiaru amplitud i kąta przesunięcia fazowego fal mocy

B1 (11) **192892** (41) 2001 10 22 8(51) **G01R 31/02**
 (21) 339845 (22) 2000 04 19
 (72) Wróblewski Jerzy, Włóczyk Andrzej
 (73) Politechnika Opolska, Opole (PL)
 (54) Sposób identyfikacji kabli elektroenergetycznych i układ do identyfikacji kabli elektroenergetycznych

B1 (11) **192717** (41) 2001 12 03 8(51) **G01R 31/06**
 (21) 340349 (22) 2000 05 25
 (72) Florkowski Marek, Zbudniewek Antoni
 (73) ABB Sp. z o.o., Warszawa (PL)
 (54) Sposób oraz układ do wykrywania uszkodzeń w uzwojeniach transformatora

B1 (11) **192771** (41) 2003 02 24 8(51) **G02B 5/28**
 (21) 349293 (22) 2001 08 23
 (72) Kubrak Janusz, Owczarek Grzegorz, Kubacki Zygmunt, Kleczewska Grażyna
 (73) Centralny Instytut Ochrony Pracy, Warszawa (PL); VIGO System Sp. z o.o., Warszawa (PL)
 (54) Interferencyjny korektor-filtr promieniowania optycznego

B1 (11) **192773** (41) 2002 06 17 8(51) **G03C 1/015**
G03C 1/005
 (21) 344623 (22) 2000 12 15
 (72) Zaleski Adam, Nowak Piotr, Węglińska-Flis Janina
 (73) Politechnika Wrocławska, Wrocław (PL)
 (54) Sposób wytwarzania ultra drobnokrystalicznej, halogenosre-browej emulsji światłoczułej

B1 (11) **192929** (41) 2000 10 23 8(51) **G06C 3/00**
G11B 23/00
 (21) 332489 (22) 1999 04 13
 (72) Durkiewicz Wojciech, Durkiewicz Grażyna
 (73) Durkiewicz Grażyna, Warszawa (PL)
 (54) Podręczny nośnik informacji

B1 (11) **192745** (41) 2001 01 15 8(51) **G06F 3/147**
G06F 1/16
H04M 1/247
 (21) 339944 (22) 1998 09 30
 (30) 97 9703589 1997 10 02 SE
 (86) 1998 09 30 PCT/SE98/01763
 (87) 1999 04 15 WO99/18495, PCT Gazette nr 15/99
 (72) Hedberg Anders
 (73) TELEFONAKTIEBOLAGET LM ERICSSON, Sztokholm (SE)
 (54) Podręczne urządzenie wyświetlające

B1 (11) **192792** (41) 2002 12 16 8(51) **G06K 1/22**
G03H 1/10

(21) 347962 (22) 2001 06 07
 (72) Gronowska Irena
 (73) Politechnika Warszawska, Warszawa (PL)
 (54) Układ do nanoszenia kodu paskowego

B1 (11) **192756** (41) 2001 06 18 8(51) **G08C 19/48**
 (21) 336968 (22) 1999 12 06
 (72) Niepiekło Lech
 (73) Przemysłowy Instytut Telekomunikacji, Warszawa (PL)
 (54) Układ do przetwarzania przebiegów napięciowych selsynów

B1 (11) **192729** (41) 1997 08 04 8(51) **G11B 20/14**
H03M 5/14
H03M 7/20
 (21) 319407 (22) 1995 02 01
 (30) 94 94200387 1994 02 15 EP
 (86) 1995 02 01 PCT/IB95/00070
 (87) 1995 08 24 WO95/22802, PCT Gazette nr 36/95
 (72) Schouhamer Immink Kornelis Antonie
 (73) KONINKLIJKE PHILIPS ELECTRONICS N.V., Eindhoven (NL)
 (54) Sposób przekształcania słów informacji na sygnał modulowany

B1 (11) **192903** (41) 2002 05 06 8(51) **H01F 27/25**
H01F 30/12
 (21) 348031 (22) 1999 10 25
 (30) 98 126748 1998 10 26 IL
 (86) 1999 10 25 PCT/IL99/00562
 (87) 2000 05 04 WO00/25327, PCT Gazette nr 18/00
 (72) Bolotinsky Yuri, Rubshtein Alexander, Savulkin Michael
 (73) A.T.T. ADVANCED TRANSFORMER TECHNOLOGIES LTD., Even Yehuda (IL)
 (54) Transformator trójfazowy oraz sposób wytwarzania transformatora trójfazowego

B1 (11) **192719** (41) 2000 11 06 8(51) **H01H 33/66**
 (21) 332906 (22) 1999 04 29
 (72) Gul Aleksander, Florkowski Marek, Schmaderer Franz
 (73) ABB Sp. z o.o., Warszawa (PL)
 (54) Małogabarytowe urządzenie rozdzielcze wysokiego napięcia

B1 (11) **192863** (41) 2000 04 10 8(51) **H01H 9/16**
 (21) 335303 (22) 1998 01 09
 (30) 97 19707528 1997 02 25 DE
 (86) 1998 01 09 PCT/EP98/00092
 (87) 1998 09 03 WO98/38662, PCT Gazette nr 35/98
 (72) Dohnal Dieter, Neumeyer Josef
 (73) MASCHINENFABRIK REINHAUSEN GMBH, Regensburg (DE)
 (54) Wskaźnik położenia napędu silnikowego do uruchamiania przełącznika

B1 (11) **192742** (41) 2000 07 31 8(51) **H01L 31/032**
 (21) 337092 (22) 1998 10 23
 (30) 98 98810382 1998 04 29 EP
 (86) 1998 10 23 PCT/CH98/00455
 (87) 1999 11 04 WO99/56325, PCT Gazette nr 44/99
 (76) La Vecchia Nunzio, Ascona (CH)
 (54) Półprzewodnikowy element konstrukcyjny, zwłaszcza ogniwo słoneczne, oraz sposób jego wytwarzania

B1 (11) **192917** (41) 2001 11 05 8(51) **H01M 8/04**
B60L 11/18
 (21) 344400 (22) 1999 05 31
 (30) 98 196763 1998 06 25 JP
 (86) 1999 05 31 PCT/JP99/02909
 (87) 1999 12 29 WO99/67846, PCT Gazette nr 52/99
 (72) Iwase Masayoshi

(73) TOYOTA JIDOSHA KABUSHIKI KAISHA, Aichi-ken (JP)

(54) Sposób sterowania ogniwami paliwowymi

B1 (11) **193002** (41) 2001 02 12 8(51) **H01R 13/52**
H05B 3/06

(21) 340591 (22) 1998 11 19
(30) 97 19751844 1997 11 22 DE
(86) 1998 11 19 PCT/DE98/03445
(87) 1999 06 03 WO99/27615, PCT Gazette nr 22/99
(72) Michelbach Thomas, Schmahl Gisbert, Barlian Reinhold
(73) BARTEC Componenten und Systeme GmbH,
Bad Mergentheim (DE)
(54) Urządzenie do przyłączania i łączenia przewodu elektrycznego

B1 (11) **192981** (41) 1999 12 06 8(51) **H01R 31/02**

(21) 333297 (22) 1999 05 21
(30) 98 9806613 1998 05 26 FR
(72) Guillon Xavier, Deneu Dominique
(73) LEGRAND, Limoges (FR); LEGRAND SNC, Limoges (FR)
(54) Gniazdo wtyczkowe wieloczołowe

B1 (11) **192765** (41) 1999 10 25 8(51) **H01R 9/18**
H01R 4/62

(21) 332449 (22) 1999 04 09
(30) 98 9805122 1998 04 17 FR
(72) Diconne Robert, Lepretre Bernard, Philippe Didier
(73) SCHNEIDER ELECTRIC SA, Boulogne Billancourt (FR)
(54) Zacisk wyposażony w połączeniowy element pomocniczy i połączeniowy element pomocniczy

B1 (11) **192775** (41) 2001 06 04 8(51) **H01S 5/00**

(21) 336833 (22) 1999 11 29
(72) Mroziewicz Bohdan
(73) Instytut Technologii Materiałów Elektronicznych, Warszawa (PL)
(54) Matryca laserowa jednowymiarowa

B1 (11) **192937** (41) 2000 03 27 8(51) **H02B 1/04**
H05K 7/18

(21) 335514 (22) 1999 09 21
(30) 98 9811807 1998 09 22 FR
(72) Combas Christian, Coste Gilles
(73) LEGRAND, Limoges (FR); LEGRAND SNC, Limoges (FR)
(54) Rama montażowa aparatury elektrycznej w obudowie typu szafkowego

B1 (11) **192927** (41) 1999 10 25 8(51) **H02B 1/30**
H05K 5/00

(21) 332536 (22) 1999 04 15
(30) 98 255 1998 04 17 AT
(72) Gegenbauer Bernhard
(73) Felten & Guillaume Austria AG, Schrems (AT)
(54) Skrzynia rozdzielcza

B1 (11) **192947** (41) 2002 06 03 8(51) **H02G 1/04**
H02G 7/05

(21) 348522 (22) 1999 11 19
(30) 98 9804035 1998 11 25 SE
(86) 1999 11 19 PCT/SE99/02123
(87) 2000 06 02 WO00/31845, PCT Gazette nr 22/00
(72) Efraimsson Lars, Dahlberg Per, Tapper Johan, Nordlöf Jonas
(73) TELEFONAKTIEBOLAGET LM ERICSSON (publ), Sztokholm (SE)
(54) Zintegrowane urządzenie do instalowania i podtrzymywania samonośnych przewodów linii napowietrznej z dołączonym wózkiem przewodu

B1 (11) **192704** (41) 2000 12 18 8(51) **H02G 13/00**
H01T 1/20

(21) 333707 (22) 1999 06 11

(76) Smycz Eugeniusz, St.Michel (FR); Smycz Georges, St.Michel (FR);
Smycz Justine, St.Michel (FR)

(54) Piorunochron z przyspieszoną jonizacją powietrza

B1 (11) **192980** (41) 1999 06 07 8(51) **H02G 3/06**

(21) 330060 (22) 1998 12 03
(30) 97 9715282 1997 12 04 FR
(72) Buard Yvon
(73) LEGRAND, Limoges (FR); LEGRAND SNC, Limoges (FR)
(54) Zespół łączący dla korytka kablowego

B1 (11) **192817** (41) 1999 08 30 8(51) **H02G 5/02**

(21) 331664 (22) 1999 02 26
(30) 98 9802414 1998 02 27 FR
(72) Mullier Daniel
(73) LEGRAND, Limoges (FR); LEGRAND SNC, Limoges (FR)
(54) Wspornik szyn zbiorczych

B1 (11) **192819** (41) 2000 01 03 8(51) **H02G 7/05**

(21) 334326 (22) 1999 07 09
(72) Krzywiak Ireneusz, Kończak Zbigniew, Kwaśny Alfred
(73) Biuro Studiów i Projektów Energetycznych ENERGOPROJEKT-
POZNAŃ SA, Poznań (PL)
(54) Łącznik orczykowy do wiązki trójprzewodowej

B1 (11) **192895** (41) 2000 10 23 8(51) **H02H 3/05**
G01R 31/02

(21) 332679 (22) 1999 04 20
(72) Gebauer Klaudiusz, Chromy Jan
(73) Przedsiębiorstwo Produkcyjno-Usługowo-Handlowe RUDPOL
-OPA Sp. z o.o., Ruda Śląska (PL)
(54) Sposób i urządzenie do sprawdzania działania kierunkowych zabezpieczeń ziemnozwarciowych

B1 (11) **192807** (41) 2001 04 09 8(51) **H02P 25/08**

(21) 335822 (22) 1999 10 04
(72) Zarudzki Jacek, Skotniczny Józef, Grzegorski Janusz
(73) Akademia Górniczo-Hutnicza im. Stanisława Staszica, Kraków (PL)
(54) Sposób regulacji prądu przełączalnego silnika reluktancyjnego

B1 (11) **192720** (41) 2001 05 07 8(51) **H03B 5/36**

(21) 336283 (22) 1999 10 27
(72) Nafalski Lucjan, Masiukiewicz Antoni, Gniewińska Barbara
(73) Instytut Tele i Radiotechniczny, Warszawa (PL)
(54) Układ strojenia częstotliwości generatora kwarcowego Butlera

B1 (11) **192889** (41) 2001 01 15 8(51) **H03H 7/12**
H03H 9/145

(21) 334155 (22) 1999 07 02
(72) Soluch Waldemar, Wróbel Tadeusz, Teodorczyk Marian
(73) Instytut Technologii Materiałów Elektronicznych, Warszawa (PL)
(54) Filtr zaporowy z rezonatorami dwójnikowymi z akustyczną falą powierzchniową

B1 (11) **192916** (41) 2002 01 28 8(51) **H03K 17/16**
H02M 1/12

(21) 346159 (22) 1999 07 30
(30) 98 981686 1998 07 31 FI
(86) 1999 07 30 PCT/FI99/00646
(87) 2000 02 17 WO00/08740, PCT Gazette nr 07/00
(72) Sairanen Martti, Aberg Kari
(73) OY LEXEL FINLAND AB, Espoo (FI)
(54) Układ eliminacji zakłóceń radiowych powstających w elektro-
nicznym regulatorze mocy

B1 (11) **192830** (41) 2001 05 07 8(51) **H04B 7/005**
H04L 7/00
H04Q 7/22

(21) 341838 (22) 1999 01 15

(30) 98 8203 1998 01 16 US
 (86) 1999 01 15 PCT/US99/00909
 (87) 1999 07 22 WO99/37037, PCT Gazette nr 29/99
 (72) Wheatley Charles E., Tiedemann Edward G.Jr.
 (73) QUALCOMM INCORPORATED, San Diego (US)
 (54) Sposób synchronizacji czasowej drugiej stacji bazowej przez pierwszą stację bazową w systemie telekomunikacyjnym

B1 (11) **192735** (41) 2002 01 14 8(51) **H04H 7/00**
 (21) 347872 (22) 2001 06 04
 (30) 00 00114278 2000 07 04 EP
 (76) Wilfer Hans-Peter, Markneukirchen (DE)
 (54) Przenośny pojemnik do pulpitu mikerskiego dla prezentacji „światło i dźwięk”

B1 (11) **192803** (41) 2000 04 10 8(51) **H04L 12/56**
 (21) 335091 (22) 1998 02 09
 (30) 97 971017 1997 02 07 ZA
 (86) 1998 02 09 PCT/GB98/00392
 (87) 1998 08 13 WO98/35474, PCT Gazette nr 32/98
 (72) Larsen Mark Sievert, Larsen James David
 (73) SALBU RESEARCH AND DEVELOPMENT (PROPRIETARY) LIMITED, Pretoria (ZA)
 (54) Sposób sterowania siecią radiową i sieć radiowa ze stacjami użytkowników

B1 (11) **192885** (41) 2002 05 06 8(51) **H05B 6/64**
 (21) 348101 (22) 1999 10 09
 (30) 98 19849432 1998 10 27 DE
 (86) 1999 10 09 PCT/EP99/07583
 (87) 2000 05 04 WO00/25552, PCT Gazette nr 18/00
 (72) Reichelt Helmut
 (73) MOLEKULARE ENERGIETECHNIK AG, Vaduz (LI)
 (54) Układ grzejny

INDEKS UDZIELONYCH PATENTÓW,
 WEDŁUG SYMBOLI MKP

| Symbol MKP | Nr patentu | Symbol MKP | Nr patentu | | |
|-------------|---------------|------------|-------------|--------------|---------|
| 1 | 2 | 1 | 2 | | |
| A01C | 1/06 | 192944* | A47C | 3/026 | 192782* |
| A01C | 1/06 | 192945* | A47C | 5/08 | 192932* |
| A01H | 4/00 | 192721* | A47G | 21/00 | 192791 |
| A01N | 43/40 | 192878 | A47G | 21/00 | 192794 |
| A23B | 4/10 | 192934 | A47H | 13/00 | 192790* |
| A23B | 4/14 | 192934* | A47L | 15/42 | 192963 |
| A23B | 7/144 | 192818 | A47L | 5/16 | 192731 |
| A23B | 7/154 | 192818* | A47L | 7/00 | 192840 |
| A23B | 9/14 | 192944* | A47L | 9/10 | 192840* |
| A23B | 9/14 | 192945* | A47L | 9/18 | 192730 |
| A23C | 9/12 | 192924* | A47L | 5/00 | 192730* |
| A23K | 1/18 | 192776* | A61B | 5/097 | 192973 |
| A23K | 1/16 | 192776* | A61B | 18/02 | 193001* |
| A23L | 3/3472 | 192934* | A61C | 8/00 | 192841 |
| A23L | 1/05 | 193005 | A61F | 13/02 | 192883* |
| A23L | 2/52 | 193005* | A61F | 13/02 | 192920* |
| A23L | 1/305 | 192873* | A61G | 11/00 | 193005* |
| A24B | 3/18 | 192942 | A61G | 1/00 | 192874 |
| A41D | 31/00 | 192744* | A61G | 1/013 | 192874* |
| A43B | 17/10 | 192702 | A61G | 13/00 | 192914 |
| A47C | 1/032 | 192782 | A61G | 13/08 | 192914* |

^{*)} Patent oznaczony więcej niż jednym symbolem klasyfikacyjnym. Ogłoszenie dotyczące tego patentu można znaleźć pod symbolem klasyfikacyjnym odpowiadającym numerowi bez gwiazdki.

| 1 | 2 | 1 | 2 | | |
|-------------|----------------|---------|-------------|--------------|---------|
| A61G | 15/00 | 192867 | A61P | 1/04 | 192982* |
| A61G | 15/00 | 192932 | A61P | 15/08 | 192784* |
| A61G | 7/057 | 192860 | A61P | 25/28 | 192926* |
| A61K | 6/00 | 192841* | A61P | 31/18 | 192786* |
| A61K | 31/395 | 192915 | A61P | 25/08 | 192864* |
| A61K | 31/4184 | 192961 | A61P | 35/00 | 192814* |
| A61K | 31/4433 | 192865 | A61P | 25/00 | 192783* |
| A61K | 9/107 | 192865* | A61P | 37/02 | 192761* |
| A61K | 31/4439 | 192779 | A62B | 18/02 | 192829 |
| A61K | 31/541 | 192967 | A62B | 35/00 | 192842 |
| A61K | 31/57 | 192979 | A62B | 17/00 | 192744* |
| A61K | 31/575 | 192906 | A62C | 37/00 | 192820 |
| A61K | 9/14 | 192906* | B01D | 24/02 | 192723 |
| A61K | 31/593 | 192825 | B01D | 53/60 | 192995 |
| A61K | 9/107 | 192825* | B01D | 53/74 | 192800* |
| A61K | 31/7052 | 192768 | B01D | 15/08 | 192882* |
| A61K | 31/70 | 192768* | B01F | 7/16 | 193004 |
| A61K | 36/55 | 192982 | B01F | 9/10 | 192944 |
| A61K | 38/06 | 192873 | B01F | 9/10 | 192945 |
| A61K | 39/00 | 192872 | B01J | 31/12 | 192913 |
| A61K | 39/12 | 192957 | B01J | 31/14 | 192913* |
| A61K | 39/193 | 192957* | B01J | 8/40 | 192749 |
| A61K | 47/14 | 192769 | B01J | 3/06 | 192739* |
| A61K | 9/48 | 192769* | B01J | 19/32 | 192939* |
| A61K | 9/127 | 192769* | B01J | 8/06 | 192943* |
| A61K | 48/00 | 192784 | B01L | 3/02 | 192826 |
| A61K | 51/08 | 192734 | B01L | 3/02 | 192827 |
| A61K | 103/10 | 192734* | B01L | 3/02 | 192753* |
| A61K | 9/08 | 192847 | B01L | 3/00 | 192977* |
| A61K | 31/165 | 192847* | B03B | 5/12 | 192960 |
| A61K | 9/10 | 192969 | B05C | 9/06 | 192752 |
| A61K | 47/02 | 192969* | B05D | 7/16 | 192813 |
| A61K | 9/14 | 192846 | B07C | 5/34 | 192886* |
| A61K | 31/60 | 192846* | B09B | 3/00 | 192701 |
| A61K | 9/14 | 192862 | B09C | 1/06 | 192785 |
| A61K | 31/4164 | 192862* | B09C | 1/02 | 192785* |
| A61K | 9/16 | 192959 | B22B | 7/00 | 192812 |
| A61K | 9/20 | 192861 | B22D | 11/06 | 192938 |
| A61K | 31/5377 | 192861* | B22D | 15/02 | 192928 |
| A61K | 9/54 | 192950 | B22D | 15/04 | 192928* |
| A61K | 9/36 | 192950* | B22D | 17/26 | 192834 |
| A61K | 31/59 | 192708* | B23B | 31/30 | 192793* |
| A61K | 31/44 | 192926* | B23K | 26/00 | 192741* |
| A61K | 31/47 | 192786* | B23K | 9/04 | 192821* |
| A61K | 31/495 | 192864* | B23Q | 5/22 | 192994 |
| A61K | 31/495 | 192864* | B23Q | 5/26 | 192793 |
| A61K | 31/47 | 192941* | B24D | 3/04 | 192739 |
| A61K | 31/170 | 192832* | B27C | 1/02 | 192890* |
| A61K | 31/436 | 192814* | B27C | 1/02 | 192891* |
| A61K | 31/436 | 192783* | B27G | 13/12 | 192890 |
| A61K | 31/395 | 192761* | B27G | 13/12 | 192891 |
| A61K | 35/74 | 192776* | B28B | 1/00 | 192788 |
| A61L | 15/26 | 192883 | B28B | 21/78 | 192788* |
| A61L | 15/58 | 192883* | B28B | 1/52 | 192751 |
| A61M | 16/04 | 192899 | B29C | 35/00 | 192990 |
| A61N | 5/06 | 192844 | B29C | 51/10 | 192833 |
| A61N | 43/08 | 192852* | B29C | 63/04 | 192993 |
| A61P | 31/00 | 192915* | B29C | 31/00 | 192796* |
| A61P | 1/04 | 192961* | B29C | 35/00 | 192991* |
| A61P | 31/18 | 192865* | B29D | 23/20 | 192796 |
| A61P | 35/00 | 192779* | B32B | 37/00 | 192849 |
| A61P | 15/12 | 192979* | B32B | 27/08 | 192849* |
| A61P | 15/18 | 192979* | B32B | 5/16 | 192922 |
| A61P | 17/06 | 192825* | B32B | 7/10 | 192922* |
| A61P | 7/02 | 192768* | B32B | 5/26 | 192712 |

| | | | | | | | | | | | |
|-------------|---------------|---------|-------------|----------------|---------|-------------|---------------|---------|-------------|---------------|---------|
| B32B | 27/12 | 192712* | C04B | 35/48 | 192711 | C08G | 64/20 | 192748* | E01B | 7/02 | 192810 |
| B32B | 18/00 | 192902* | C04B | 35/632 | 192854 | C08G | 64/30 | 192748* | E01B | 7/02 | 192936 |
| B32B | 19/04 | 192902* | C04B | 35/66 | 192859 | C08J | 9/00 | 192955 | E01C | 11/14 | 192925* |
| B41J | 2/01 | 192897 | C04B | 38/02 | 192714* | C08K | 13/02 | 192714* | E03B | 3/08 | 192989 |
| B41J | 15/16 | 192897* | C04B | 22/04 | 192714* | C08L | 23/16 | 192876 | E03B | 3/10 | 192989* |
| B41M | 7/00 | 192897* | C05C | 9/00 | 192799* | C08L | 23/10 | 192876* | E04B | 1/76 | 192902* |
| B41M | 1/34 | 192879 | C05D | 11/00 | 192952* | C08L | 95/00 | 192951 | E04B | 1/68 | 192714* |
| B44C | 1/16 | 192879* | C05F | 11/10 | 192952 | C09D | 171/00 | 192813* | E04B | 1/49 | 192811 |
| B60B | 27/00 | 192893 | C05G | 1/00 | 192952* | C09D | 5/03 | 192816 | E04B | 1/74 | 192894 |
| B60B | 39/04 | 192698 | C05G | 1/00 | 192888 | C09J | 7/02 | 192920 | E04B | 1/76 | 192894* |
| B60D | 5/20 | 192778 | C05G | 3/10 | 192799 | C09K | 21/00 | 192714 | E04B | 2/42 | 192713* |
| B60L | 11/18 | 192917* | C07C | 67/08 | 192913* | C09K | 15/00 | 192900* | E04B | 1/68 | 192925* |
| B60N | 2/60 | 192764 | C07C | 15/24 | 192949 | C10G | 45/32 | 192732* | E04C | 1/00 | 192713 |
| B60S | 3/06 | 192940 | C07C | 2/66 | 192949* | C10G | 33/06 | 192755 | E04F | 19/04 | 192766 |
| B60S | 5/00 | 192763 | C07C | 17/10 | 192831 | C10L | 5/44 | 192822 | E04F | 19/04 | 192767 |
| B61D | 15/00 | 192706 | C07C | 21/087 | 192831* | C10L | 9/00 | 192971 | E04G | 21/10 | 192925 |
| B61D | 3/06 | 192706* | C07C | 209/04 | 192835 | C10M | 169/04 | 192828 | E05B | 17/20 | 192871 |
| B61D | 19/00 | 192909 | C07C | 209/16 | 192835* | C10M | 169/04 | 192896 | E05B | 9/10 | 192770 |
| B61D | 39/00 | 192909* | C07C | 209/60 | 192759 | C10M | 169/04 | 192931 | E05B | 17/04 | 192770* |
| B61L | 5/06 | 192836 | C07C | 235/12 | 192758 | C11D | 3/00 | 192943* | E05D | 11/10 | 192907 |
| B61L | 5/10 | 192789 | C07C | 401/00 | 192708 | C11D | 1/66 | 192999 | E05D | 7/02 | 192908 |
| B61L | 5/02 | 192810* | C07C | 403/20 | 192958 | C11D | 3/43 | 192999* | E05F | 1/12 | 192907* |
| B61L | 5/02 | 192936* | C07C | 45/74 | 192943 | C11D | 11/00 | 192946 | E06B | 3/90 | 192898 |
| B64G | 1/48 | 192996* | C07C | 47/21 | 192943* | C11D | 3/50 | 192946* | E06B | 7/10 | 192868 |
| B65D | 8/06 | 192794* | C07C | 5/05 | 192732 | C11D | 3/14 | 192905 | E06B | 7/23 | 192868* |
| B65D | 19/32 | 192762 | C07C | 5/08 | 192732* | C11D | 3/39 | 192953 | E06B | 7/22 | 192824 |
| B65D | 41/62 | 192984 | C07C | 5/09 | 192732* | C11D | 17/04 | 192953* | E06B | 7/23 | 192911 |
| B65D | 41/34 | 192984* | C07C | 5/13 | 192732* | C12N | 7/01 | 192957* | E06B | 3/62 | 192911* |
| B65D | 45/04 | 192801 | C07C | 62/30 | 192760 | C12N | 1/20 | 192776 | E06B | 9/06 | 192962 |
| B65D | 45/16 | 192801* | C07D | 211/70 | 192926 | C12N | 1/20 | 192924 | E06B | 9/18 | 192962* |
| B65D | 50/04 | 192801* | C07D | 401/04 | 192926* | C12N | 15/70 | 192699 | E21B | 36/00 | 192722 |
| B65G | 19/24 | 192974 | C07D | 217/22 | 192786 | C12N | 5/04 | 192721 | E21B | 43/12 | 192805 |
| B65H | 54/64 | 192993* | C07D | 241/20 | 192864 | C12N | 5/02 | 192721* | E21B | 47/022 | 192725 |
| B65H | 37/00 | 192728 | C07D | 241/26 | 192864* | C12Q | 1/68 | 192699* | E21C | 25/10 | 192808 |
| B66B | 11/00 | 192954 | C07D | 251/30 | 192726 | C12R | 1/25 | 192776* | E21C | 35/00 | 192737 |
| B66C | 1/62 | 192839 | C07D | 251/62 | 192965 | C12R | 1/225 | 192924* | E21D | 15/60 | 192724 |
| B66F | 9/12 | 192839* | C07D | 307/38 | 192852 | C21B | 7/20 | 192919* | E21D | 23/03 | 192851 |
| B67B | 3/26 | 192886* | C07D | 401/04 | 192941 | C21C | 5/52 | 192976 | E21D | 23/04 | 192870 |
| B67D | 5/04 | 192763* | C07D | 413/04 | 192941* | C21C | 7/00 | 192697 | E21D | 23/04 | 192875 |
| B67D | 5/56 | 192843 | C07D | 405/04 | 192832 | C21D | 10/00 | 192741 | E21D | 5/04 | 192866 |
| B67D | 5/04 | 192971* | C07D | 405/12 | 192832* | C22B | 7/00 | 192985* | E21D | 11/22 | 193003* |
| C01B | 31/08 | 192700 | C07D | 409/06 | 192837 | C22C | 26/00 | 192739* | E21F | 16/00 | 192972 |
| C01B | 17/96 | 192987* | C07D | 409/06 | 192838 | C22C | 32/00 | 192802 | E21F | 17/02 | 193003 |
| C01B | 17/96 | 192912* | C07D | 471/04 | 192746 | C22C | 38/02 | 192823 | E21F | 17/18 | 192933 |
| C01D | 5/16 | 192987 | C07D | 405/04 | 192746* | C22C | 38/04 | 192823* | E21F | 3/00 | 192877 |
| C01G | 49/14 | 192912 | C07D | 491/04 | 192814 | C23C | 28/02 | 192821 | E21F | 5/14 | 192780 |
| C01G | 55/00 | 192985 | C07D | 491/052 | 192814* | C23C | 8/36 | 192988 | F01D | 11/00 | 192923 |
| C02F | 1/52 | 192912* | C07D | 498/14 | 192814* | C23F | 1/16 | 192905* | F02C | 7/28 | 192923* |
| C02F | 3/10 | 192939 | C07D | 491/052 | 192783 | C23F | 11/00 | 192900 | F16B | 35/04 | 193003* |
| C02F | 3/12 | 192740 | C07D | 491/04 | 192783* | C23F | 11/10 | 192900* | F16B | 19/14 | 192743 |
| C02F | 3/30 | 192740* | C07D | 491/113 | 192795 | C23G | 1/04 | 192905* | F16B | 2/20 | 192790 |
| C02F | 7/00 | 192727 | C07D | 491/113 | 192797 | C25B | 1/04 | 192845 | F16D | 41/20 | 192880 |
| C02F | 1/74 | 192727* | C07D | 498/18 | 192761 | C25C | 7/02 | 192738 | F16D | 7/02 | 192880* |
| C03B | 7/16 | 192848 | C07F | 5/06 | 192855 | C25C | 7/06 | 192733 | F16H | 1/00 | 192737* |
| C03B | 9/32 | 192881 | C07H | 19/067 | 192832* | C25D | 11/34 | 192904 | F16J | 15/53 | 192716 |
| C03B | 37/095 | 192802* | C07H | 7/04 | 192930 | C25D | 3/56 | 192815 | F16J | 15/43 | 192715* |
| C03C | 17/00 | 192879* | C08F | 2/10 | 192750 | D01F | 8/06 | 193006 | F16J | 15/43 | 192718* |
| C03C | 3/076 | 192857* | C08F | 4/02 | 192777 | D03D | 15/12 | 192744 | F16K | 31/68 | 192901 |
| C04B | 35/528 | 192739* | C08F | 4/16 | 192777* | D06B | 11/00 | 192897* | F16K | 47/02 | 192781 |
| C04B | 41/81 | 192879* | C08F | 4/20 | 192777* | D06F | 55/00 | 192790* | F16K | 5/06 | 192998 |
| C04B | 28/02 | 192997 | C08G | 63/82 | 192913* | D06M | 17/04 | 192712* | F16K | 27/06 | 192998* |
| C04B | 28/04 | 192997* | C08G | 12/40 | 192799* | D06N | 3/18 | 192922* | F16L | 59/00 | 192902* |
| C04B | 18/14 | 192997* | C08G | 64/02 | 192853 | D06N | 7/04 | 192712* | F16L | 3/00 | 193003* |
| C04B | 30/02 | 192902 | C08G | 64/30 | 192853* | D21F | 11/00 | 192736 | F16L | 13/14 | 192772 |
| C04B | 35/12 | 192710 | C08G | 64/04 | 192748 | D21H | 27/28 | 192922* | F16L | 33/207 | 193000 |

| 1 | 2 | 1 | 2 | 1 | 2 | 1 | 2 |
|--------------------|---------|--------------------|---------|-------------------|---------|-------------------|---------|
| F16L 59/14 | 192921 | G01N 31/22 | 192707 | H03H 9/145 | 192889* | H04M 1/247 | 192745* |
| F16L 59/02 | 192921* | G01N 33/00 | 192753 | H03K 17/16 | 192916 | H04Q 7/22 | 192830* |
| F16L 35/00 | 192964* | G01N 33/00 | 192709 | H03M 5/14 | 192729* | H04R 29/00 | 192992* |
| F16L 35/00 | 192966* | G01N 31/00 | 192709* | H03M 7/20 | 192729* | H05B 3/06 | 193002* |
| F16M 1/00 | 192821* | G01N 33/00 | 192857 | H04B 7/005 | 192830 | H05B 6/64 | 192885 |
| F21S 4/00 | 192970 | G01N 33/00 | 192869 | H04H 7/00 | 192735 | H05K 7/18 | 192937* |
| F21V 35/00 | 192804 | G01N 31/00 | 192869* | H04L 7/00 | 192830* | H05K 5/00 | 192927* |
| F23D 14/02 | 192850 | G01N 31/22 | 192869* | H04L 12/56 | 192803 | | |
| F23D 17/00 | 192918 | G01N 33/00 | 192986 | | | | |
| F23G 5/00 | 192701* | G01N 31/22 | 192986* | | | | |
| F23G 7/00 | 192701* | G01N 33/22 | 192705 | | | | |
| F23J 15/00 | 192800 | G01N 33/44 | 192991 | | | | |
| F23Q 2/16 | 192910 | G01N 33/48 | 192977 | | | | |
| F24D 19/10 | 192901* | G01N 31/22 | 192977* | | | | |
| F25B 47/02 | 192787 | G01N 33/50 | 192948 | | | | |
| F25D 21/06 | 192787* | G01N 31/22 | 192948* | | | | |
| F25D 29/00 | 192754 | G01R 21/00 | 192747* | | | | |
| F25D 3/12 | 192956 | G01R 19/08 | 192887 | | | | |
| F25D 7/00 | 192806 | G01R 27/28 | 192968 | | | | |
| F25D 15/00 | 192806* | G01R 19/28 | 192968* | | | | |
| F25J 1/02 | 193001 | G01R 29/26 | 192968* | | | | |
| F26B 9/06 | 192884 | G01R 31/02 | 192892 | | | | |
| F26B 25/00 | 192884* | G01R 31/06 | 192717 | | | | |
| F27B 3/18 | 192976* | G01R 31/02 | 192895* | | | | |
| F27B 1/20 | 192919 | G02B 5/28 | 192771 | | | | |
| F27D 13/00 | 192976* | G03C 1/015 | 192773 | | | | |
| F28D 15/00 | 192757 | G03C 1/005 | 192773* | | | | |
| F28F 1/00 | 192757* | G03H 1/10 | 192792* | | | | |
| F42B 12/06 | 192798 | G05D 23/12 | 192901* | | | | |
| F42B 12/58 | 192983 | G06C 3/00 | 192929 | | | | |
| F42B 15/00 | 192975 | G06E 3/00 | 192792* | | | | |
| G01B 11/00 | 192774* | G06F 3/147 | 192745 | | | | |
| G01C 9/10 | 192725* | G06F 1/16 | 192745* | | | | |
| G01C 15/00 | 192774 | G06K 1/22 | 192792 | | | | |
| G01D 5/26 | 192774* | G08C 19/48 | 192756 | | | | |
| G01D 21/00 | 192996 | G11B 23/00 | 192929* | | | | |
| G01D 4/00 | 192747 | G11B 20/14 | 192729 | | | | |
| G01F 15/06 | 192747* | G11C 11/42 | 192792* | | | | |
| G01F 15/00 | 192964 | H01F 27/25 | 192903 | | | | |
| G01F 15/18 | 192964* | H01F 30/12 | 192903* | | | | |
| G01F 15/00 | 192966 | H01H 33/66 | 192719 | | | | |
| G01F 15/18 | 192966* | H01H 9/16 | 192863 | | | | |
| G01H 17/00 | 192992 | H01L 31/032 | 192742 | | | | |
| G01K 17/00 | 192747* | H01M 8/04 | 192917 | | | | |
| G01K 19/00 | 192703 | H01R 13/52 | 193002 | | | | |
| G01L 9/00 | 192809* | H01R 31/02 | 192981 | | | | |
| G01L 9/00 | 192978* | H01R 9/18 | 192765 | | | | |
| G01M 3/24 | 192886 | H01R 4/62 | 192765* | | | | |
| G01M 3/00 | 192715* | H01S 5/00 | 192775 | | | | |
| G01M 3/00 | 192718* | H01T 1/20 | 192704* | | | | |
| G01N 1/14 | 192826* | H02B 1/04 | 192937 | | | | |
| G01N 1/14 | 192827* | H02B 1/30 | 192927 | | | | |
| G01N 33/44 | 192990* | H02G 3/04 | 192766* | | | | |
| G01N 21/17 | 192996* | H02G 3/04 | 192767* | | | | |
| G01N 11/16 | 192856 | H02G 1/04 | 192947 | | | | |
| G01N 33/487 | 192856* | H02G 7/05 | 192947* | | | | |
| G01N 21/00 | 192809 | H02G 13/00 | 192704 | | | | |
| G01N 21/00 | 192978 | H02G 3/06 | 192980 | | | | |
| G01N 29/00 | 192858 | H02G 5/02 | 192817 | | | | |
| G01N 3/56 | 192715 | H02G 7/05 | 192819 | | | | |
| G01N 3/56 | 192718 | H02H 3/05 | 192895 | | | | |
| G01N 30/12 | 192882 | H02M 1/12 | 192916* | | | | |
| G01N 30/02 | 192882* | H02P 25/08 | 192807 | | | | |
| G01N 30/18 | 192882* | H03B 5/36 | 192720 | | | | |
| G01N 30/60 | 192935 | H03H 7/12 | 192889 | | | | |

INDEKS NUMEROWY
UDZIELONYCH PATENTÓW

| Nr patentu | Symbol MKP | Nr patentu | Symbol MKP |
|------------|--------------------|------------|---------------------|
| 1 | 2 | 1 | 2 |
| 192697 | C21C 7/00 | 192746 | C07D 471/04 |
| 192698 | B60B 39/04 | 192747 | G01D 4/00 |
| 192699 | C12N 15/70 | 192748 | C08G 64/04 |
| 192700 | C01B 31/08 | 192749 | B01J 8/40 |
| 192701 | B09B 3/00 | 192750 | C08F 2/10 |
| 192702 | A43B 17/10 | 192751 | B28B 1/52 |
| 192703 | G01K 19/00 | 192752 | B05C 9/06 |
| 192704 | H02G 13/00 | 192753 | G01N 33/00 |
| 192705 | G01N 33/22 | 192754 | F25D 29/00 |
| 192706 | B61D 15/00 | 192755 | C10G 33/06 |
| 192707 | G01N 31/22 | 192756 | G08C 19/48 |
| 192708 | C07C 401/00 | 192757 | F28D 15/00 |
| 192709 | G01N 33/00 | 192758 | C07C 235/12 |
| 192710 | C04B 35/12 | 192759 | C07C 209/60 |
| 192711 | C04B 35/48 | 192760 | C07C 62/30 |
| 192712 | B32B 5/26 | 192761 | C07D 498/18 |
| 192713 | E04C 1/00 | 192762 | B65D 19/32 |
| 192714 | C09K 21/00 | 192763 | B60S 5/00 |
| 192715 | G01N 3/56 | 192764 | B60N 2/60 |
| 192716 | F16J 15/53 | 192765 | H01R 9/18 |
| 192717 | G01R 31/06 | 192766 | E04F 19/04 |
| 192718 | G01N 3/56 | 192767 | E04F 19/04 |
| 192719 | H01H 33/66 | 192768 | A61K 31/7052 |
| 192720 | H03B 5/36 | 192769 | A61K 47/14 |
| 192721 | C12N 5/04 | 192770 | E05B 9/10 |
| 192722 | E21B 36/00 | 192771 | G02B 5/28 |
| 192723 | B01D 24/02 | 192772 | F16L 13/14 |
| 192724 | E21D 15/60 | 192773 | G03C 1/015 |
| 192725 | E21B 47/022 | 192774 | G01C 15/00 |
| 192726 | C07D 251/30 | 192775 | H01S 5/00 |
| 192727 | C02F 7/00 | 192776 | C12N 1/20 |
| 192728 | B65H 37/00 | 192777 | C08F 4/02 |
| 192729 | G11B 20/14 | 192778 | B60D 5/20 |
| 192730 | A47L 9/18 | 192779 | A61K 31/4439 |
| 192731 | A47L 5/16 | 192780 | E21F 5/14 |
| 192732 | C07C 5/05 | 192781 | F16K 47/02 |
| 192733 | C25C 7/06 | 192782 | A47C 1/032 |
| 192734 | A61K 51/08 | 192783 | C07D 491/052 |
| 192735 | H04H 7/00 | 192784 | A61K 48/00 |
| 192736 | D21F 11/00 | 192785 | B09C 1/06 |
| 192737 | E21C 35/00 | 192786 | C07D 217/22 |
| 192738 | C25C 7/02 | 192787 | F25B 47/02 |
| 192739 | B24D 3/04 | 192788 | B28B 1/00 |
| 192740 | C02F 3/12 | 192789 | B61L 5/10 |
| 192741 | C21D 10/00 | 192790 | F16B 2/20 |
| 192742 | H01L 31/032 | 192791 | A47G 21/00 |
| 192743 | F16B 19/14 | 192792 | G06K 1/22 |
| 192744 | D03D 15/12 | 192793 | B23Q 5/26 |
| 192745 | G06F 3/147 | 192794 | A47G 21/00 |

| 1 | 2 | 1 | 2 | 1 | 2 | 1 | 2 |
|--------|---------------------|--------|---------------------|--------|---------------------|--------|--------------------|
| 192795 | C07D 491/113 | 192860 | A61G 7/057 | 192925 | E04G 21/10 | 192966 | G01F 15/00 |
| 192796 | B29D 23/20 | 192861 | A61K 9/20 | 192926 | C07D 211/70 | 192967 | A61K 31/541 |
| 192797 | C07D 491/113 | 192862 | A61K 9/14 | 192927 | H02B 1/30 | 192968 | G01R 27/28 |
| 192798 | F42B 12/06 | 192863 | H01H 9/16 | 192928 | B22D 15/02 | 192969 | A61K 9/10 |
| 192799 | C05G 3/10 | 192864 | C07D 241/20 | 192929 | G06C 3/00 | 192970 | F21S 4/00 |
| 192800 | F23J 15/00 | 192865 | A61K 31/4433 | 192930 | C07H 7/04 | 192971 | C10L 9/00 |
| 192801 | B65D 45/04 | 192866 | E21D 5/04 | 192931 | C10M 169/04 | 192972 | E21F 16/00 |
| 192802 | C22C 32/00 | 192867 | A61G 15/00 | 192932 | A61G 15/00 | 192973 | A61B 5/097 |
| 192803 | H04L 12/56 | 192868 | E06B 7/10 | 192933 | E21F 17/18 | 192974 | B65G 19/24 |
| 192804 | F21V 35/00 | 192869 | G01N 33/00 | 192934 | A23B 4/10 | 192975 | F42B 15/00 |
| 192805 | E21B 43/12 | 192870 | E21D 23/04 | 192935 | G01N 30/60 | 192976 | C21C 5/52 |
| 192806 | F25D 7/00 | 192871 | E05B 17/20 | 192936 | E01B 7/02 | 192977 | G01N 33/48 |
| 192807 | H02P 25/08 | 192872 | A61K 39/00 | 192937 | H02B 1/04 | 192978 | G01N 21/00 |
| 192808 | E21C 25/10 | 192873 | A61K 38/06 | 192938 | B22D 11/06 | 192979 | A61K 31/57 |
| 192809 | G01N 21/00 | 192874 | A61G 1/00 | 192939 | C02F 3/10 | 192980 | H02G 3/06 |
| 192810 | E01B 7/02 | 192875 | E21D 23/04 | 192940 | B60S 3/06 | 192981 | H01R 31/02 |
| 192811 | E04B 1/49 | 192876 | C08L 23/16 | 192941 | C07D 401/04 | 192982 | A61K 36/55 |
| 192812 | B22B 7/00 | 192877 | E21F 3/00 | 192942 | A24B 3/18 | 192983 | F42B 12/58 |
| 192813 | B05D 7/16 | 192878 | A01N 43/40 | 192943 | C07C 45/74 | 192984 | B65D 41/62 |
| 192814 | C07D 491/04 | 192879 | B41M 1/34 | 192944 | B01F 9/10 | 192985 | C01G 55/00 |
| 192815 | C25D 3/56 | 192880 | F16D 41/20 | 192945 | B01F 9/10 | 192986 | G01N 33/00 |
| 192816 | C09D 5/03 | 192881 | C03B 9/32 | 192946 | C11D 11/00 | 192987 | C01D 5/16 |
| 192817 | H02G 5/02 | 192882 | G01N 30/12 | 192947 | H02G 1/04 | 192988 | C23C 8/36 |
| 192818 | A23B 7/144 | 192883 | A61L 15/26 | 192948 | G01N 33/50 | 192989 | E03B 3/08 |
| 192819 | H02G 7/05 | 192884 | F26B 9/06 | 192949 | C07C 15/24 | 192990 | B29C 35/00 |
| 192820 | A62C 37/00 | 192885 | H05B 6/64 | 192950 | A61K 9/54 | 192991 | G01N 33/44 |
| 192821 | C23C 28/02 | 192886 | G01M 3/24 | 192951 | C08L 95/00 | 192992 | G01H 17/00 |
| 192822 | C10L 5/44 | 192887 | G01R 19/08 | 192952 | C05F 11/10 | 192993 | B29C 63/04 |
| 192823 | C22C 38/02 | 192888 | C05G 1/00 | 192953 | C11D 3/39 | 192994 | B23Q 5/22 |
| 192824 | E06B 7/22 | 192889 | H03H 7/12 | 192954 | B66B 11/00 | 192995 | B01D 53/60 |
| 192825 | A61K 31/593 | 192890 | B27G 13/12 | 192955 | C08J 9/00 | 192996 | G01D 21/00 |
| 192826 | B01L 3/02 | 192891 | B27G 13/12 | 192956 | F25D 3/12 | 192997 | C04B 28/02 |
| 192827 | B01L 3/02 | 192892 | G01R 31/02 | 192957 | A61K 39/12 | 192998 | F16K 5/06 |
| 192828 | C10M 169/04 | 192893 | B60B 27/00 | 192958 | C07C 403/20 | 192999 | C11D 1/66 |
| 192829 | A62B 18/02 | 192894 | E04B 1/74 | 192959 | A61K 9/16 | 193000 | F16L 33/207 |
| 192830 | H04B 7/005 | 192895 | H02H 3/05 | 192960 | B03B 5/12 | 193001 | F25J 1/02 |
| 192831 | C07C 17/10 | 192896 | C10M 169/04 | 192961 | A61K 31/4184 | 193002 | H01R 13/52 |
| 192832 | C07D 405/04 | 192897 | B41J 2/01 | 192962 | E06B 9/06 | 193003 | E21F 17/02 |
| 192833 | B29C 51/10 | 192898 | E06B 3/90 | 192963 | A47L 15/42 | 193004 | B01F 7/16 |
| 192834 | B22D 17/26 | 192899 | A61M 16/04 | 192964 | G01F 15/00 | 193005 | A23L 1/05 |
| 192835 | C07C 209/04 | 192900 | C23F 11/00 | 192965 | C07D 251/62 | 193006 | D01F 8/06 |
| 192836 | B61L 5/06 | 192901 | F16K 31/68 | | | | |
| 192837 | C07D 409/06 | 192902 | C04B 30/02 | | | | |
| 192838 | C07D 409/06 | 192903 | H01F 27/25 | | | | |
| 192839 | B66C 1/62 | 192904 | C25D 11/34 | | | | |
| 192840 | A47L 7/00 | 192905 | C11D 3/14 | | | | |
| 192841 | A61C 8/00 | 192906 | A61K 31/575 | | | | |
| 192842 | A62B 35/00 | 192907 | E05D 11/10 | | | | |
| 192843 | B67D 5/56 | 192908 | E05D 7/02 | | | | |
| 192844 | A61N 5/06 | 192909 | B61D 19/00 | | | | |
| 192845 | C25B 1/04 | 192910 | F23Q 2/16 | | | | |
| 192846 | A61K 9/14 | 192911 | E06B 7/23 | | | | |
| 192847 | A61K 9/08 | 192912 | C01G 49/14 | | | | |
| 192848 | C03B 7/16 | 192913 | B01J 31/12 | | | | |
| 192849 | B32B 37/00 | 192914 | A61G 13/00 | | | | |
| 192850 | F23D 14/02 | 192915 | A61K 31/395 | | | | |
| 192851 | E21D 23/03 | 192916 | H03K 17/16 | | | | |
| 192852 | C07D 307/38 | 192917 | H01M 8/04 | | | | |
| 192853 | C08G 64/02 | 192918 | F23D 17/00 | | | | |
| 192854 | C04B 35/632 | 192919 | F27B 1/20 | | | | |
| 192855 | C07F 5/06 | 192920 | C09J 7/02 | | | | |
| 192856 | G01N 11/16 | 192921 | F16L 59/14 | | | | |
| 192857 | G01N 33/00 | 192922 | B32B 5/16 | | | | |
| 192858 | G01N 29/00 | 192923 | F01D 11/00 | | | | |
| 192859 | C04B 35/66 | 192924 | C12N 1/20 | | | | |

366

TŁUMACZENIA PATENTÓW EUROPEJSKICH

Poniższe zestawienie zawiera kolejno: kod rodzaju tłumaczenia patentu europejskiego chronionego na terytorium Rzeczypospolitej Polskiej, datę publikacji i udzieleniu lub zmianie patentu europejskiego, rok wydania i numer Europejskiego Biuletynu Patentowego, w którym ogłoszono o udzieleniu lub zmianie patentu, numer patentu europejskiego.

| | | |
|----------------------|---------|---------------|
| (T3) (97) 09.08.2006 | 2006/32 | EP 1454852 B1 |
| (T3) (97) 26.07.2006 | 2006/30 | EP 1459620 B1 |
| (T3) (97) 02.08.2006 | 2006/31 | EP 1459657 B1 |
| (T3) (97) 12.07.2006 | 2006/28 | EP 1462562 B1 |
| (T3) (97) 23.08.2006 | 2006/34 | EP 1464890 B1 |
| (T3) (97) 02.08.2006 | 2006/31 | EP 1473471 B1 |
| (T3) (97) 26.07.2006 | 2006/30 | EP 1475013 B1 |
| (T3) (97) 09.08.2006 | 2006/32 | EP 1475014 B1 |
| (T3) (97) 16.08.2006 | 2006/33 | EP 1475268 B1 |
| (T3) (97) 26.07.2006 | 2006/30 | EP 1477480 B1 |
| (T3) (97) 26.07.2006 | 2006/30 | EP 1481925 B1 |
| (T3) (97) 19.07.2006 | 2006/29 | EP 1482127 B1 |
| (T3) (97) 02.11.2006 | 2006/44 | EP 1486503 B1 |
| (T3) (97) 06.09.2006 | 2006/36 | EP 1488692 B1 |
| (T3) (97) 16.08.2006 | 2006/33 | EP 1491644 B1 |

| | | | | | | |
|------------------------|---------|---------------|--------|---------|----------------------|---------|
| (T3) (97) 23. 08. 2006 | 2006/34 | EP 1500869 B1 | 336697 | 14/2000 | 343726 | 19/2001 |
| (T3) (97) 26. 07. 2006 | 2006/30 | EP 1503143 B1 | 336771 | 15/2000 | 343896 | 19/2001 |
| (T3) (97) 09. 08. 2006 | 2006/32 | EP 1508663 B1 | 336967 | 12/2000 | 344010 | 20/2001 |
| (T3) (97) 16. 08. 2006 | 2006/33 | EP 1512324 B1 | 337143 | 12/2000 | 344021 | 20/2001 |
| (T3) (97) 09. 08. 2006 | 2006/32 | EP 1516720 B1 | 337178 | 17/2000 | 344111 | 21/2001 |
| (T3) (97) 20. 09. 2006 | 2006/38 | EP 1518477 B1 | 337249 | 13/2001 | 344139 | 21/2001 |
| (T3) (97) 09. 08. 2006 | 2006/32 | EP 1521157 B1 | 337612 | 18/2000 | 344223 | 21/2001 |
| (T3) (97) 02. 08. 2006 | 2006/31 | EP 1523082 B1 | 337654 | 18/2000 | 344238 | 21/2001 |
| (T3) (97) 04. 10. 2006 | 2006/40 | EP 1524165 B1 | 337659 | 18/2000 | 344245 | 21/2001 |
| (T3) (97) 13. 09. 2006 | 2006/37 | EP 1528243 B1 | 337697 | 18/2000 | 344249 | 22/2001 |
| (T3) (97) 27. 09. 2006 | 2006/39 | EP 1529469 B1 | 337753 | 19/2000 | 344304 | 22/2001 |
| (T3) (97) 16. 08. 2006 | 2006/33 | EP 1531172 B1 | 337775 | 19/2000 | 344327 | 22/2001 |
| (T3) (97) 12. 07. 2006 | 2006/28 | EP 1535816 B1 | 337875 | 19/2000 | 344404 | 23/2001 |
| (T3) (97) 23. 08. 2006 | 2006/34 | EP 1543911 B1 | 337945 | 19/2000 | 344982 | 24/2001 |
| (T3) (97) 16. 08. 2006 | 2006/33 | EP 1550593 B1 | 338052 | 15/2000 | 345062 | 24/2001 |
| (T3) (97) 05. 07. 2006 | 2006/27 | EP 1555643 B1 | 338802 | 24/2000 | 345064 | 24/2001 |
| (T3) (97) 04. 10. 2006 | 2006/40 | EP 1557329 B1 | 339075 | 25/2000 | 345087 | 25/2001 |
| (T3) (97) 13. 09. 2006 | 2006/37 | EP 1561575 B1 | 339284 | 20/2000 | 346220 | 03/2002 |
| (T3) (97) 12. 07. 2006 | 2006/28 | EP 1566219 B1 | 339487 | 21/2000 | 346272 | 03/2002 |
| (T3) (97) 09. 08. 2006 | 2006/32 | EP 1574321 B1 | 339630 | 01/2001 | 346340 | 04/2002 |
| (T3) (97) 02. 08. 2006 | 2006/31 | EP 1582762 B1 | 339645 | 01/2001 | 346349 | 04/2002 |
| (T3) (97) 12. 07. 2006 | 2006/28 | EP 1589095 B1 | 339663 | 01/2001 | 346474 | 04/2002 |
| (T3) (97) 23. 08. 2006 | 2006/34 | EP 1593610 B1 | 340057 | 02/2001 | 346657 | 05/2002 |
| (T3) (97) 18. 10. 2006 | 2006/42 | EP 1598333 B1 | 340222 | 02/2001 | 347982 | 10/2002 |
| (T3) (97) 30. 08. 2006 | 2006/35 | EP 1608407 B1 | 341620 | 03/2001 | 348156 | 10/2002 |
| (T3) (97) 04. 10. 2006 | 2006/40 | EP 1610848 B1 | 341800 | 10/2001 | 348516 | 12/2002 |
| (T3) (97) 31. 05. 2006 | 2006/22 | EP 1613421 B1 | 341808 | 04/2001 | 348664 | 12/2002 |
| (T3) (97) 14. 06. 2006 | 2006/24 | EP 1613696 B1 | 342027 | 10/2001 | 348748 | 12/2002 |
| (T3) (97) 30. 08. 2006 | 2006/35 | EP 1614524 B1 | 342186 | 11/2001 | 348821 | 13/2002 |
| (T3) (97) 16. 08. 2006 | 2006/33 | EP 1615832 B1 | 342187 | 11/2001 | 349373 | 15/2002 |
| (T3) (97) 02. 08. 2006 | 2006/31 | EP 1615838 B1 | 342708 | 14/2001 | 350051 | 22/2002 |
| (T3) (97) 23. 08. 2006 | 2006/34 | EP 1616822 B1 | 342851 | 15/2001 | 350647 | 11/2002 |
| (T3) (97) 16. 08. 2006 | 2006/33 | EP 1618068 B1 | 343001 | 16/2001 | 350947 | 11/2003 |
| (T3) (97) 02. 08. 2006 | 2006/31 | EP 1618158 B1 | 343155 | 16/2001 | 353853 | 24/2003 |
| (T3) (97) 09. 08. 2006 | 2006/32 | EP 1618323 B1 | 343253 | 16/2001 | 354320 | 01/2004 |
| (T3) (97) 23. 08. 2006 | 2006/34 | EP 1620249 B1 | 343521 | 18/2001 | 356706 | 13/2004 |
| (T3) (97) 12. 07. 2006 | 2006/28 | EP 1622882 B1 | 343529 | 18/2001 | 358653 ^{u)} | 17/2004 |
| (T3) (97) 26. 07. 2006 | 2006/30 | EP 1622974 B1 | 343600 | 18/2001 | 375450(333900) | 02/2000 |
| (T3) (97) 30. 08. 2006 | 2006/35 | EP 1623364 B1 | 343601 | 18/2001 | 377396(336795) | 15/2000 |
| (T3) (97) 16. 08. 2006 | 2006/33 | EP 1624989 B1 | | | | |
| (T3) (97) 13. 09. 2006 | 2006/37 | EP 1625246 B1 | | | | |
| (T3) (97) 30. 08. 2006 | 2006/35 | EP 1626846 B1 | | | | |
| (T3) (97) 28. 06. 2006 | 2006/26 | EP 1627096 B1 | | | | |
| (T3) (97) 11. 10. 2006 | 2006/41 | EP 1629716 B1 | | | | |
| (T3) (97) 20. 09. 2006 | 2006/38 | EP 1690978 B1 | | | | |
| (T3) (97) 19. 07. 2006 | 2006/29 | EP 1634041 B1 | | | | |

367

DECYZJE O ODMOWIE UDZIELENIA PATENTU (wydane po ogłoszeniu o zgłoszeniu)

Poniższe zestawienie zawiera kolejno: numer zgłoszenia wynalazku oraz numer i rok wydania Biuletynu Urzędu Patentowego, w którym zgłoszenie zostało ogłoszone (dla zgłoszeń wydzielonych umieszczono w nawiasie numer zgłoszenia macierzystego).

| | | | |
|--------|---------|--------|---------|
| 323969 | 13/1998 | 331802 | 16/1999 |
| 325808 | 22/1998 | 331805 | 19/2000 |
| 326665 | 25/1998 | 332087 | 18/1999 |
| 327413 | 25/1998 | 332410 | 21/1999 |
| 327592 | 01/1999 | 332904 | 22/1999 |
| 328855 | 07/1999 | 333118 | 24/1999 |
| 329104 | 09/1999 | 334144 | 05/2000 |
| 329178 | 09/2000 | 334253 | 04/2000 |
| 329649 | 11/2000 | 334609 | 03/2000 |
| 329692 | 08/1999 | 334786 | 04/2000 |
| 330033 | 12/1999 | 334794 | 04/2000 |
| 330287 | 10/1999 | 335234 | 08/2000 |
| 330452 | 13/1999 | 335818 | 11/2000 |
| 330560 | 14/2000 | 335866 | 11/2000 |
| 331456 | 17/2000 | 336001 | 12/2000 |
| 331670 | 18/2000 | 336003 | 12/2000 |
| 331729 | 19/1999 | 336493 | 11/2000 |

^{u)} zgłoszenie będzie rozpatrywane jako zgłoszenie wzoru użytkowego

368

DECYZJE O ODMOWIE UDZIELENIA DODATKOWEGO PRAWA OCHRONNEGO

Poniższe zestawienie zawiera kolejno: numer patentu podstawowego i tytuł wynalazku, nazwisko i imię lub nazwę i adres uprawnionego, numer i datę pierwszego zezwolenia na wprowadzenie produktu na rynek, numer i datę pierwszego zezwolenia w Unii Europejskiej na wprowadzenie produktu na rynek oraz nazwę organu, który je wydał, oznaczenie produktu opisanego w tym zezwoleniu.

184135
Ciekła kompozycja farmaceutyczna zawierająca oksydazę mocznanową i kompozycja liofilizowana zawierająca oksydazę mocznanową
SANOFI-AVENTIS, Paryż, Francja
9431, 08.07.2002, FASTUREC
C(2001)283 EU/1/00/170/001 23.02.2003 Komisja Wspólnot Europejskich

369

DECYZJE O UMORZENIU POSTĘPOWANIA (wydane po ogłoszeniu o zgłoszeniu)

Poniższe zestawienie zawiera kolejno: numer zgłoszenia wynalazku oraz numer i rok wydania Biuletynu Urzędu Patentowego, w którym zgłoszenie zostało ogłoszone (dla zgłoszeń wydzielonych umieszczono w nawiasie numer zgłoszenia macierzystego).

| | | | |
|--------|---------|--------|---------|
| 328212 | 05/1999 | 331297 | 17/2000 |
| 330698 | 14/1999 | 331700 | 16/1999 |

| | | | |
|--------|---------|--------|---------|
| 333726 | 26/2000 | 341292 | 08/2001 |
| 334121 | 03/2000 | 341755 | 10/2001 |
| 334542 | 04/2000 | 341786 | 04/2002 |
| 335136 | 08/2000 | 341787 | 04/2002 |
| 335205 | 08/2000 | 342237 | 12/2001 |
| 335252 | 08/2000 | 342615 | 13/2001 |
| 335274 | 06/2001 | 342648 | 13/2001 |
| 335285 | 08/2000 | 343546 | 18/2001 |
| 335386 | 09/2000 | 343603 | 18/2001 |
| 335533 | 08/2000 | 343871 | 19/2001 |
| 335793 | 08/2000 | 343921 | 11/2001 |
| 336107 | 09/2001 | 344486 | 23/2001 |
| 336159 | 12/2000 | 345197 | 25/2001 |
| 336881 | 12/2001 | 345588 | 26/2001 |
| 337076 | 13/2001 | 345667 | 01/2002 |
| 337177 | 17/2000 | 345981 | 18/2001 |
| 337368 | 17/2000 | 346751 | 05/2002 |
| 338051 | 15/2000 | 346841 | 05/2002 |
| 338066 | 17/2000 | 347726 | 09/2002 |
| 338507 | 23/2000 | 348197 | 10/2002 |
| 338543 | 18/2000 | 348754 | 12/2002 |
| 338929 | 24/2000 | 348818 | 13/2002 |
| 339012 | 25/2000 | 349139 | 14/2002 |
| 339093 | 19/2000 | 349432 | 16/2002 |
| 339160 | 21/2000 | 349507 | 16/2002 |
| 339346 | 26/2000 | 352186 | 16/2003 |
| 339362 | 26/2000 | 358008 | 16/2004 |
| 339436 | 26/2000 | 362645 | 22/2004 |
| 339506 | 09/2001 | 364754 | 25/2004 |
| 339625 | 01/2001 | 365456 | 01/2005 |
| 340039 | 02/2001 | 365555 | 01/2005 |
| 341286 | 08/2001 | | |

370

DECYZJE STWIERDZAJĄCE WYGAŚNIĘCIE
DECYZJI O UDZIELENIU PATENTU

Poniższe zestawienie zawiera kolejno: numer zgłoszenia wynalazku oraz numer i rok wydania Biuletynu Urzędu Patentowego, w którym zgłoszenie zostało ogłoszone (dla zgłoszeń wydzielonych umieszczono w nawiasie numer zgłoszenia macierzystego).

| | | | |
|--------|---------|--------|---------|
| 326739 | 26/1999 | 336375 | 10/2000 |
| 328030 | 03/1999 | 336645 | 11/2001 |
| 328031 | 04/2000 | 336759 | 15/2000 |
| 332761 | 23/2000 | 338158 | 16/2001 |
| 332917 | 23/2000 | 339157 | 20/2001 |
| 333865 | 01/2001 | 339781 | 21/2000 |
| 334142 | 01/2001 | 344416 | 13/2002 |
| 334150 | 01/2001 | 344817 | 14/2002 |
| 334510 | 03/2001 | 344898 | 14/2002 |
| 336267 | 13/2000 | 344906 | 14/2002 |
| 336332 | 10/2001 | | |

371

WPISY I ZMIANY W REJESTRZE PATENTOWYM
(nieuwzględnione w innych samodzielnych ogłoszeniach)

Poniższe zestawienie zawiera kolejno: kod rodzaju patentu, numer patentu, datę wpisu, oznaczenie rubryki, w której dokonano wpisu lub zmiany oraz treść wpisu. Poszczególne rubryki rejestru patentowego zawierają następujące dane:

rubryka A - nazwisko i imię albo nazwa, miejsce zamieszkania albo siedziba uprawnionego z patentu (miejsceowość, kraj) oraz numer identyfikacji podatkowej NIP, a także numer PESEL albo numer identyfikacyjny REGON, o ile zgłaszający je wskazał,
rubryka B - tytuł wynalazku,

rubryka C - nazwisko i imię twórcy wynalazku oraz jego miejsce zamieszkania (miejsceowość, kraj),

rubryka D - prawa ograniczające patent,

rubryka E - wpisy uzupełniające stan prawny patentu (w szczególności patenty dodatkowe, zamiana patentu dodatkowego na patent), a także numer dodatkowego prawa ochronnego, data pierwszego zezwolenia na wprowadzenie produktu na rynek w Rzeczypospolitej Polskiej i Unii Europejskiej oraz oznaczenie organu, który wydał zezwolenie,

rubryka F - wnioski o unieważnienie i sprzeciwy, wnioski o udzielenie dodatkowego prawa ochronnego oraz decyzje dotyczące danego patentu,

rubryka G - data unieważnienia lub data i przyczyna wygaśnięcia patentu, a także data stwierdzenia wygaśnięcia decyzji o udzieleniu dodatkowego prawa ochronnego lub data unieważnienia albo data i przyczyna wygaśnięcia dodatkowego prawa ochronnego.

Uwaga: Publikacji podlegają: zmiana uprawnionego, twórcy, zmiana nazwy uprawnionego, prawa ograniczające patent, sprostowania istotnych pomyłek.

(B1) **162607** 2006 09 11 A. Wprowadzono zmianę uprawnionego przez wykreślenie wpisu: Instytut Chemii Przemysłowej, Warszawa, Polska; Warszawskie Zakłady Farmaceutyczne „POLFA”, Warszawa, Polska i dokonanie wpisu: Warszawskie Zakłady Farmaceutyczne POLFA Spółka Akcyjna, Warszawa, Polska 000043937.

(B1) **164147** 2006 09 11 A. Wprowadzono zmianę uprawnionego przez wykreślenie wpisu: GAO-Gesellschaft für Automation und Organisation mbH, Monachium, Niemcy i dokonanie wpisu: Giesecke & Devrient GmbH, Monachium, Niemcy.

(B1) **167755** 2006 09 11 A. Wprowadzono zmianę nazwy uprawnionego przez wykreślenie wpisu: Nev Sulzer Diesel AG, Winterthur, Szwajcaria i dokonanie wpisu: Wärtsilä Schweiz AG, Winterthur, Szwajcaria.

(B1) **168226** 2006 09 04 A. Wprowadzono zmianę nazwy uprawnionego przez wykreślenie wpisu: CPC International Inc., Englewood Cliffs, Stany Zjednoczone Ameryki i dokonanie wpisu: Bestfoods, Englewood Cliffs, Stany Zjednoczone Ameryki.

(B1) **168961** 2006 09 11 A. Wprowadzono zmianę uprawnionego przez wykreślenie wpisu: GAO GESELLSCHAFT FÜR AUTOMATION UND ORGANISATION MBH, Monachium, Niemcy i dokonanie wpisu: Giesecke & Devrient GmbH, Monachium, Niemcy.

(B1) **169360** 2006 09 04 A. Wprowadzono zmianę uprawnionego przez wykreślenie wpisu: UCB-BIOPRODUCTS S.A., Bruksela, Belgia i dokonanie wpisu: Neogen Corporation, Lansing, Stany Zjednoczone Ameryki.

(B1) **169626** 2006 09 11 A. Wprowadzono zmianę uprawnionego przez wykreślenie wpisu: GAO GESELLSCHAFT FÜR AUTOMATION UND ORGANISATION MBH, München, Niemcy i dokonanie wpisu: Giesecke & Devrient GmbH, Monachium, Niemcy.

(B1) **170326** 2006 09 12 A. Wprowadzono zmianę siedziby uprawnionego przez wykreślenie wpisu: International Flower Developments Pty. Ltd., Collingwood, Australia i dokonanie wpisu: International Flower Developments Pty. Ltd., Bundoora, Australia.

(B1) **170719** 2006 09 11 A. Wprowadzono zmianę uprawnionego przez wykreślenie wpisu: GAO Gesellschaft für Automation und Organisation mbH, Monachium, Niemcy i dokonanie wpisu: Giesecke & Devrient GmbH, Monachium, Niemcy.

(B1) **172291** 2006 09 18 A. Wprowadzono zmianę uprawnionego przez wykreślenie wpisu: ZENTARIS AG, Frankfurt nad Menem, Niemcy i dokonanie wpisu: Zentaris GmbH, Frankfurt nad Menem, Niemcy

(B1) **172465** 2006 09 11 A. Wprowadzono zmianę nazwy uprawnionego przez wykreślenie wpisu: Putzmeister-Werk Ma-

schinenfabrik GmbH, Aichtal, Niemcy i dokonanie wpisu: PUTZMEISTER Aktiengesellschaft, Aichtal, Niemcy.

(B1) **173388, 173794, 173869** 2006 09 18 A. Wprowadzono zmianę uprawnionego przez wykreślenie wpisu: ZENTARIS AG, Frankfurt nad Menem, Niemcy i dokonanie wpisu: Zentaris GmbH, Frankfurt nad Menem, Niemcy

(B1) **173886** 2006 09 01 D. Dokonano wpisu: „W dniu 20 kwietnia 2005 r. zawarto umowę licencyjną pełną, niewyłączną na korzystanie z wynalazku od dnia 01 maja 2005 r. z firmą BIPRON-WIBRO Spółka z o.o., Zabrze na czas trwania patentu w mocy”.

(B1) **173905** 2006 09 18 A. Wprowadzono zmianę uprawnionego przez wykreślenie wpisu: ZENTARIS AG, Frankfurt nad Menem, Niemcy i dokonanie wpisu: Zentaris GmbH, Frankfurt nad Menem, Niemcy.

(B1) **174883** 2006 09 01 A. Wprowadzono zmianę nazwy uprawnionego przez wykreślenie wpisu: UNITED STATES PIPE AND FOUNDRY COMPANY, INC, Birmingham, Stany Zjednoczone Ameryki i dokonanie wpisu: UNITED STATES PIPE AND FOUNDRY COMPANY, LLC, Birmingham, Stany Zjednoczone Ameryki.

(B1) **175282** 2006 09 12 A. Wprowadzono zmianę nazwy uprawnionego przez wykreślenie wpisu: ABB District Heating Technology A/S, Fredericia, Dania i dokonanie wpisu: Alstom Power FlowSystems A/S, Fredericia, Dania.

(B1) **175580** 2006 09 18 A Wprowadzono zmianę uprawnionego przez wykreślenie wpisu: ZENTARIS AG, Frankfurt nad Menem, Niemcy i dokonanie wpisu: Zentaris GmbH, Frankfurt nad Menem, Niemcy.

(B1) **175587** 2006 09 12 A. Wprowadzono zmianę nazwy i siedziby uprawnionego przez wykreślenie wpisu: ALUMINIUM COMPANY OF AMERICA, Alcoa Center, Stany Zjednoczone Ameryki i dokonanie wpisu: Alcoa Inc., Pittsburgh, Stany Zjednoczone Ameryki,

(B1) **175607** 2006 09 18 A. Wprowadzono zmianę uprawnionego przez wykreślenie wpisu: ZENTARIS AG, Frankfurt nad Menem, Niemcy i dokonanie wpisu: Zentaris GmbH, Frankfurt nad Menem, Niemcy.

(B1) **177265** 2006 09 13 A. Wprowadzono zmianę adresu uprawnionego przez wykreślenie wpisu: Laeis GmbH, Trier, Niemcy i dokonanie wpisu: Laeis GmbH, Wecker, Luksemburg.

(B1) **177811** 2006 09 18 A. Wprowadzono zmianę uprawnionego przez wykreślenie wpisu: ZENTARIS AG, Frankfurt nad Menem, Niemcy i dokonanie wpisu: Zentaris GmbH, Frankfurt nad Menem, Niemcy.

(B1) **178047** 2006 09 01 A. Wprowadzono zmianę uprawnionego przez wykreślenie wpisu: Richardson James Bruce, Oswestry, Wielka Brytania i dokonanie wpisu: ORTHOFIX INTERNATIONAL B.V., Amsterdam, Holandia.

(B1) **179657** 2006 09 13 A. Wprowadzono zmianę adresu uprawnionego przez wykreślenie wpisu: Laeis GmbH, Trier, Niemcy i dokonanie wpisu: Laeis GmbH, Wecker, Luksemburg.

(B1) **180175** 2006 09 12 A. Wprowadzono zmianę uprawnionego przez wykreślenie wpisu: Xyrofin Oy, Helsinki, Finlandia i dokonanie wpisu: Danisco Sweeteners Oy, Kotka, Finlandia.

(B1) **181612** 2006 09 04 A. Wprowadzono zmianę nazwy i siedziby uprawnionego przez wykreślenie wpisu: POLI OFFICINE MECCANICHE S.p.A., Romanengo, Włochy i dokonanie wpisu: POLI S.p.A., Camisano, Włochy.

(B1) **182200** 2006 09 04 A. Wprowadzono zmianę uprawnionego przez wykreślenie wpisu: Zakład Energetyczny Częstochowa SA, Częstochowa, Polska i dokonanie wpisu: ENION Spółka Akcyjna, Kraków, Polska 350626576.

(B1) **183685** 2006 09 08 A. Wprowadzono zmianę uprawnionego przez wykreślenie wpisu: Przedsiębiorstwo Poszukiwań i Eks-

ploatacji Złóż Ropy i Gazu PETROBALTIC Spółka z o.o., Gdańsk, Polska i dokonanie wpisu: Przedsiębiorstwo Poszukiwań i Eksploatacji Złóż Ropy i Gazu „PETROBALTIC” Spółka Akcyjna, Gdańsk, Polska 002881387.

(B1) **183855** 2006 09 01 A. Wprowadzono zmianę uprawnionego przez wykreślenie wpisu: CORVAS INTERNATIONAL, INC., San Diego, Stany Zjednoczone Ameryki i dokonanie wpisu: Dendreon Corporation, Washington, Stany Zjednoczone Ameryki.

(B1) **184333** 2006 09 01 A. Wprowadzono zmianę uprawnionego przez wykreślenie wpisu: SANDVIK AKTIEBOLAG, Sandviken, Szwecja i dokonanie wpisu: Kapman AB, Sandviken, Szwecja.

(B1) **184471** 2006 09 04 A. Wprowadzono zmianę nazwy uprawnionego przez wykreślenie wpisu: CPC International Inc., Englewood Cliffs, Stany Zjednoczone Ameryki i dokonanie wpisu: Bestfoods, Englewood Cliffs, Stany Zjednoczone Ameryki.

(B1) **184869** 2006 09 12 A. Wprowadzono zmianę uprawnionego przez wykreślenie wpisu: XYROFIN OY, Helsinki, Finlandia i dokonanie wpisu: Danisco Sweeteners Oy, Kotka, Finlandia.

(B1) **186146** 2006 09 01 A. Wprowadzono zmianę uprawnionego przez wykreślenie wpisu: CANAL + SOCIETE ANONYME, 85/89, quai Andre Citroën, F-75711 Paryż, Francja i dokonanie wpisu: THOMSON LICENSING S.A., Boulogne-Billancourt, Francja.

(B1) **186352** 2006 09 04 A. Wprowadzono zmianę nazwy uprawnionego przez wykreślenie wpisu: CPC INTERNATIONAL INC., International Plaza, Englewood Cliffs, P.O. Box 8000, New Jersey 07632, Stany Zjednoczone Ameryki i dokonanie wpisu: Bestfoods, Englewood Cliffs, Stany Zjednoczone Ameryki.

(B1) **186929** 2006 09 18 A. Wprowadzono zmianę uprawnionego przez wykreślenie wpisu: ZENTARIS AG, Weismüllertrasse 45, 60314 Frankfurt nad Menem, Niemcy i dokonanie wpisu: Zentaris GmbH, Frankfurt nad Menem, Niemcy.

(B1) **187432** 2006 09 04 A. Wprowadzono zmianę uprawnionego przez wykreślenie wpisu: CPC INTERNATIONAL INC., International Plaza, P.O. Box 800, Englewood Cliffs, New Jersey 07632, Stany Zjednoczone Ameryki i dokonanie wpisu: Unilever NV, Rotterdam, Holandia.

(B1) **187432** 2006 09 04 A. Wprowadzono zmianę uprawnionego przez wykreślenie wpisu: Unilever NV, Rotterdam, Holandia i dokonanie wpisu: Unilever Polska S.A., Warszawa, Polska.

(B1) **187649** 2006 09 04 A. Wprowadzono zmianę przez wykreślenie wpisu: Instytut Mleczarstwa, ul. Hoża 66/68, 00-682 Warszawa, Polska i dokonanie wpisu: Instytut Mleczarstwa w Warszawie w likwidacji, Warszawa, Polska 000436973.

(B1) **187689** 2006 09 04 A. Wprowadzono zmianę uprawnionego przez wykreślenie wpisu: ADVANCED ENGINE TECHNOLOGY PTY. LTD, 26, Railway St. Southport 4215, Queensland, Australia i dokonanie wpisu: Advanced Engine Technologies, Inc., Albuquerque, Stany Zjednoczone Ameryki.

(B1) **187791** 2006 09 04 A. Wprowadzono zmianę uprawnionego przez wykreślenie wpisu: ADVANCED ENGINE TECHNOLOGY PTY. LTD., Unit 1,2 Greg Chappell Drive, Burleigh Gardens, QLD 4220, Australia i dokonanie wpisu: Advanced Engine Technologies, Inc., Albuquerque, Stany Zjednoczone Ameryki.

(B1) **187810, 187859** 2006 09 18 A. Wprowadzono zmianę nazwy uprawnionego przez wykreślenie wpisu: BALZERS AKTIENGESELLSCHAFT, PL-9496 Balzers, Lichtenstein i dokonanie wpisu: Unaxis Balzers AG, Balzers, Lichtenstein.

(B1) **187810, 187859** 2006 09 18 A. Wprowadzono zmianę nazwy uprawnionego przez wykreślenie wpisu: Unaxis Balzers AG, Balzers, Lichtenstein i dokonanie wpisu: OC OERLIKON BALZERS LTD., Balzers, Lichtenstein.

(B1) **188864** 2006 09 01 A. Wprowadzono zmianę uprawnionego przez wykreślenie wpisu: CANAL + SOCIETE ANONYME, 85/

89, quai Andre Citroen, F-75711, Paryż, Francja i dokonanie wpisu: THOMSON LICENSING S.A., Boulogne-Billancourt, Francja.

(B1) **188866** 2006 09 01 A. Wprowadzono zmianę uprawnionego przez wykreślenie wpisu: CANAL + SOCIETE ANONYME, 85/89, quai Andre Citroen, F-75711 Paryż Cedex 15, Francja i dokonanie wpisu: THOMSON LICENSING S.A., Boulogne-Billancourt, Francja.

(B1) **190616** 2006 09 04 A. Wprowadzono zmianę uprawnionego przez wykreślenie wpisu: Gebr. Berker GmbH & Co., Schalksmühle, Niemcy i dokonanie wpisu: Berker GmbH & Co. KG, Schalksmühle, Niemcy.

(B1) **191775** 2006 09 01 A. Wprowadzono zmianę uprawnionego przez wykreślenie wpisu: CANAL + SOCIETE ANONYME, Paryż, Francja i dokonanie wpisu: THOMSON LICENSING S.A., Boulogne-Billancourt, Francja.

(B1) **191782** 2006 09 05 A. Wprowadzono zmianę uprawnionego przez wykreślenie wpisu: Grötz Georg, Loffenau, Niemcy i dokonanie wpisu: DB Netz AG, Frankfurt nad Menem, Niemcy.

(B1) **191964** 2006 09 12 A. Wprowadzono zmianę uprawnionego przez wykreślenie wpisu: ULMADAN APS, Odense S, Dania i dokonanie wpisu: ULMADAN A/S, Silkeborg, Dania.

(B1) **192692** 2006 09 06 A. Wprowadzono zmianę uprawnionego przez wykreślenie wpisu: Han Stanisław, Wrocław, Polska i dokonanie wpisu: Przedsiębiorstwo Produkcji Farmaceutycznej HASCO-LEK Spółka Akcyjna, Wrocław, Polska 93229169.

372

DECYZJE O WYGAŚNIĘCIU PATENTU

Poniższe zestawienie zawiera kolejno: kod rodzaju patentu, numery patentów które wygasły na podstawie art. 72 ust. 1 pkt 1 lub pkt. 2 ustawy z dnia 19 października 1972 roku o wynalazczości (w związku z art. 315 ust. 2 z dnia 30 czerwca 2000 roku - Prawo własności przemysłowej) oraz datę wygaśnięcia patentu.

(B1) 163823 1999 04 26

Poniższe zestawienie zawiera kolejno: kod rodzaju patentu, numery patentów, które wygasły na podstawie art. 90 ust. 1 pkt 2 - 4 ustawy z dnia 30.06.2000 r. - Prawo własności przemysłowej oraz datę wygaśnięcia patentu.

| | | | |
|-------------|------------|-------------|------------|
| (B1) 164325 | 2005 06 07 | (B1) 174075 | 2004 10 06 |
| (B1) 169373 | 2004 11 26 | (B1) 174089 | 2004 10 25 |
| (B1) 170004 | 2004 11 02 | (B1) 174151 | 2004 10 04 |
| (B1) 170375 | 2004 11 02 | (B1) 174154 | 2004 10 04 |
| (B1) 170787 | 2004 11 25 | (B1) 174177 | 2004 10 04 |
| (B1) 170800 | 2004 10 23 | (B1) 174235 | 2004 10 07 |
| (B1) 171003 | 2004 11 13 | (B1) 174377 | 2005 07 01 |
| (B1) 171336 | 2004 11 25 | (B1) 174443 | 2004 11 24 |
| (B1) 172237 | 2004 10 13 | (B1) 174471 | 2004 10 21 |
| (B1) 172622 | 2004 10 01 | (B1) 174482 | 2004 10 03 |
| (B1) 172883 | 2005 04 14 | (B1) 174501 | 2004 10 26 |
| (B1) 173268 | 2004 11 30 | (B1) 174580 | 2004 11 08 |
| (B1) 173365 | 2004 10 06 | (B1) 174637 | 2004 10 18 |
| (B1) 173402 | 2004 10 13 | (B1) 174729 | 2004 11 16 |
| (B1) 173532 | 2004 10 24 | (B1) 174762 | 2004 11 25 |
| (B1) 173637 | 2004 10 27 | (B1) 174804 | 2004 10 07 |
| (B1) 173850 | 2004 10 14 | (B1) 174855 | 2004 10 25 |
| (B1) 173866 | 2004 10 18 | (B1) 174886 | 2004 11 25 |
| (B1) 173875 | 2004 10 06 | (B1) 174934 | 2004 11 10 |
| (B1) 173965 | 2004 10 02 | (B1) 174946 | 2004 10 05 |
| (B1) 173997 | 2004 11 05 | (B1) 174954 | 2004 11 25 |
| (B1) 174005 | 2004 11 14 | (B1) 175015 | 2004 11 23 |
| (B1) 174042 | 2004 11 28 | (B1) 175048 | 2004 11 10 |
| (B1) 174063 | 2004 10 06 | (B1) 175084 | 2004 11 11 |

| | | | |
|-------------|------------|-------------|------------|
| (B1) 175110 | 2004 11 29 | (B1) 181090 | 2004 11 14 |
| (B1) 175313 | 2004 10 04 | (B1) 181182 | 2004 10 07 |
| (B1) 175321 | 2004 10 13 | (B1) 181221 | 2004 11 14 |
| (B1) 175376 | 2004 11 18 | (B1) 181236 | 2004 10 11 |
| (B1) 175468 | 2004 11 17 | (B1) 181255 | 2004 10 22 |
| (B1) 175521 | 2004 10 17 | (B1) 181293 | 2004 10 28 |
| (B1) 175528 | 2004 10 05 | (B1) 181300 | 2004 10 25 |
| (B1) 175617 | 2004 10 27 | (B1) 181334 | 2004 10 09 |
| (B1) 175631 | 2004 10 14 | (B1) 181375 | 2004 11 25 |
| (B1) 175739 | 2004 11 22 | (B1) 181402 | 2004 11 18 |
| (B1) 175809 | 2004 11 15 | (B1) 181438 | 2004 11 06 |
| (B1) 175983 | 2004 10 28 | (B1) 181443 | 2004 11 04 |
| (B1) 175989 | 2004 10 12 | (B1) 181450 | 2004 10 07 |
| (B1) 176075 | 2004 10 24 | (B1) 181511 | 2004 11 15 |
| (B1) 176091 | 2004 10 19 | (B1) 181519 | 2004 11 19 |
| (B1) 176257 | 2004 10 18 | (B1) 181557 | 2004 10 16 |
| (B1) 176282 | 2004 10 17 | (B1) 181562 | 2004 11 22 |
| (B1) 176363 | 2004 10 28 | (B1) 181617 | 2004 11 06 |
| (B1) 176406 | 2004 10 25 | (B1) 181641 | 2004 10 03 |
| (B1) 176420 | 2004 10 05 | (B1) 181645 | 2004 10 10 |
| (B1) 176490 | 2004 11 01 | (B1) 181700 | 2004 11 13 |
| (B1) 176493 | 2004 11 03 | (B1) 181749 | 2004 10 17 |
| (B1) 176601 | 2004 11 07 | (B1) 181752 | 2004 10 16 |
| (B1) 176601 | 2004 11 07 | (B1) 181754 | 2004 10 16 |
| (B1) 176624 | 2004 10 11 | (B1) 181765 | 2004 10 16 |
| (B1) 176658 | 2004 11 11 | (B1) 181817 | 2004 10 25 |
| (B1) 177096 | 2004 11 09 | (B1) 181898 | 2004 10 03 |
| (B1) 177173 | 2004 10 27 | (B1) 181943 | 2004 10 10 |
| (B1) 177366 | 2004 10 26 | (B1) 181956 | 2004 11 27 |
| (B1) 177450 | 2004 10 11 | (B1) 181997 | 2004 11 28 |
| (B1) 177767 | 2004 10 28 | (B1) 182000 | 2004 10 24 |
| (B1) 177803 | 2004 10 17 | (B1) 182030 | 2004 10 15 |
| (B1) 177814 | 2004 10 24 | (B1) 182062 | 2004 11 22 |
| (B1) 177894 | 2004 10 21 | (B1) 182099 | 2004 11 22 |
| (B1) 177954 | 2004 10 24 | (B1) 182121 | 2004 11 20 |
| (B1) 178067 | 2004 10 24 | (B1) 182122 | 2004 10 16 |
| (B1) 178206 | 2004 11 23 | (B1) 182141 | 2004 10 25 |
| (B1) 178311 | 2004 10 07 | (B1) 182172 | 2004 11 27 |
| (B1) 178365 | 2004 11 29 | (B1) 182183 | 2004 10 11 |
| (B1) 178568 | 2004 11 15 | (B1) 182190 | 2004 10 11 |
| (B1) 178618 | 2004 11 08 | (B1) 182259 | 2004 10 16 |
| (B1) 178619 | 2004 11 08 | (B1) 182303 | 2004 11 14 |
| (B1) 178900 | 2004 10 07 | (B1) 182334 | 2004 10 30 |
| (B1) 179435 | 2004 11 14 | (B1) 182351 | 2004 10 16 |
| (B1) 179448 | 2004 11 21 | (B1) 182393 | 2004 10 07 |
| (B1) 178511 | 2004 10 21 | (B1) 182420 | 2004 10 30 |
| (B1) 179611 | 2004 10 21 | (B1) 182563 | 2004 10 08 |
| (B1) 179665 | 2004 10 07 | (B1) 182755 | 2004 10 30 |
| (B1) 179817 | 2004 11 29 | (B1) 182811 | 2004 11 11 |
| (B1) 179834 | 2004 10 09 | (B1) 182906 | 2004 11 29 |
| (B1) 180241 | 2004 11 26 | (B1) 182908 | 2004 11 29 |
| (B1) 180251 | 2004 10 28 | (B1) 183123 | 2004 11 14 |
| (B1) 180302 | 2004 10 31 | (B1) 183194 | 2004 11 04 |
| (B1) 180333 | 2004 11 22 | (B1) 183346 | 2004 11 20 |
| (B1) 180490 | 2004 11 13 | (B1) 183451 | 2004 10 30 |
| (B1) 180505 | 2004 11 22 | (B1) 183475 | 2004 11 29 |
| (B1) 180543 | 2004 11 07 | (B1) 183494 | 2004 10 30 |
| (B1) 180571 | 2004 11 07 | (B1) 183513 | 2004 10 02 |
| (B1) 180589 | 2004 11 22 | (B1) 183581 | 2004 11 15 |
| (B1) 180677 | 2004 11 20 | (B1) 183791 | 2004 11 29 |
| (B1) 180736 | 2004 10 07 | (B1) 183839 | 2004 11 21 |
| (B1) 180912 | 2004 11 29 | (B1) 184076 | 2004 10 10 |
| (B1) 181004 | 2004 10 11 | (B1) 184101 | 2004 10 23 |
| (B1) 181010 | 2004 11 27 | (B1) 184203 | 2004 10 28 |
| (B1) 181014 | 2004 10 31 | (B1) 184251 | 2004 11 05 |
| (B1) 181029 | 2004 10 21 | (B1) 184258 | 2004 11 27 |

| | | | | | | | |
|-------------|------------|-------------|------------|-------------|------------|-------------|------------|
| (B1) 184282 | 2004 10 09 | (B1) 185913 | 2004 11 25 | (B1) 189138 | 2004 10 06 | (B1) 191648 | 2003 09 14 |
| (B1) 184334 | 2004 11 14 | (B1) 185988 | 2004 11 14 | (B1) 189214 | 2005 01 25 | (B1) 191649 | 2002 12 20 |
| (B1) 184419 | 2004 10 28 | (B1) 186010 | 2004 11 20 | (B1) 190005 | 2004 12 31 | (B1) 191650 | 2002 11 24 |
| (B1) 184440 | 2004 11 09 | (B1) 186228 | 2004 10 29 | (B1) 190413 | 2005 01 28 | (B1) 191656 | 2002 03 08 |
| (B1) 184523 | 2004 10 16 | (B1) 186741 | 2004 10 14 | (B1) 191541 | 2003 02 18 | (B1) 191657 | 2003 05 09 |
| (B1) 184570 | 2004 10 08 | (B1) 186746 | 2005 09 30 | (B1) 191555 | 2004 04 27 | (B1) 191671 | 2002 12 20 |
| (B1) 184578 | 2004 11 11 | (B1) 186845 | 2004 11 13 | (B1) 191556 | 2004 04 27 | (B1) 191672 | 2002 01 18 |
| (B1) 184629 | 2004 10 15 | (B1) 187555 | 2004 10 12 | (B1) 191557 | 2002 10 05 | (B1) 191673 | 2002 11 25 |
| (B1) 184819 | 2004 10 02 | (B1) 188182 | 2004 11 11 | (B1) 191558 | 2003 04 25 | (B1) 191703 | 2002 05 18 |
| (B1) 184843 | 2004 11 04 | (B1) 188201 | 2004 11 07 | (B1) 191559 | 2003 09 06 | (B1) 191704 | 2001 10 28 |
| (B1) 184946 | 2004 11 14 | (B1) 188202 | 2004 11 20 | (B1) 191560 | 2002 07 30 | (B1) 191705 | 2002 11 10 |
| (B1) 185037 | 2004 10 07 | (B1) 188255 | 2004 10 25 | (B1) 191561 | 2003 06 06 | (B1) 191706 | 2002 02 11 |
| (B1) 185046 | 2004 11 21 | (B1) 188317 | 2004 10 27 | (B1) 191562 | 2002 02 24 | (B1) 191707 | 2002 03 23 |
| (B1) 185047 | 2004 11 28 | (B1) 188331 | 2004 11 25 | (B1) 191572 | 2002 12 30 | (B1) 191708 | 2002 03 23 |
| (B1) 185360 | 2004 11 05 | (B1) 188416 | 2004 11 28 | (B1) 191573 | 2002 12 27 | (B1) 191731 | 2002 05 31 |
| (B1) 185465 | 2004 10 30 | (B1) 188501 | 2004 11 13 | (B1) 191613 | 2002 12 29 | (B1) 191771 | 2002 11 02 |
| (B1) 185613 | 2004 10 18 | (B1) 188549 | 2004 11 02 | (B1) 191614 | 2001 03 23 | (B1) 191772 | 2002 11 02 |
| (B1) 185643 | 2004 11 21 | (B1) 188555 | 2004 11 23 | (B1) 191625 | 2002 07 05 | (B1) 191773 | 2002 10 20 |
| (B1) 185676 | 2004 11 18 | (B1) 188880 | 2005 03 11 | | | | |

B. WZORY UŻYTKOWE

373

UDZIELONE PRAWA OCHRONNE

(od nr 62 745 do nr 62 824)

| | | | |
|--|-----------------|-------------------------|---|
| Y1 (11) 62781 | (41) 2003 12 29 | 8(51) A01F 13/00 | (72) Szydzik Krzysztof |
| (21) 113325 | (22) 2002 06 20 | | (73) Wytwórnia Wyrobów Papierowych WORWO Spółka z o.o., Wąbrzeźno (PL) |
| (76) Babiński Zygmunt, Białystok (PL) | | | (54) Płytkę instalującą worek filtracyjny w odkurzaczu |
| (54) Urządzenie do odbioru i obracania zbelowanych produktów | | | |
| Y1 (11) 62782 | (41) 2004 01 12 | 8(51) A01J 7/00 | Y1 (11) 62802 |
| (21) 113342 | (22) 2002 07 01 | | (41) 2005 04 04 |
| (76) Kropiński Ryszard, Przeźmierowo (PL) | | | 8(51) A61B 17/26 |
| (54) Przewód mleczyzny kolektora dojarki mechanicznej | | | (21) 114364 |
| | | | (22) 2003 09 24 |
| | | | (76) Krajewski Marek, Warszawa (PL) |
| | | | (54) Końcówka ssąco-koagulująca |
| Y1 (11) 62778 | (41) 2002 10 21 | 8(51) A01K 1/03 | Y1 (11) 62759 |
| (21) 113198 | (22) 2002 04 26 | | (41) 2005 05 16 |
| (76) Gózdź Jan, Lublin (PL) | | | 8(51) A61F 5/02 |
| (54) Klatka modułowa, zwłaszcza dla małych zwierząt | | | (21) 114451 |
| | | | (22) 2003 11 12 |
| | | | (72) Okoński Marek |
| | | | (73) Akademia Medyczna im. prof. Feliksa Skubiszewskiego w Lublinie, Lublin (PL) |
| | | | (54) Aparat odwodzący do profilaktyki porażennego zwichnięcia biodra |
| Y1 (11) 62821 | (41) 2005 05 30 | 8(51) A21C 11/22 | Y1 (11) 62765 |
| (21) 114481 | (22) 2003 11 28 | | (41) 2005 04 04 |
| (72) Kubica Mieczysław, Niedostatkiewicz Zbigniew | | | 8(51) A61F 5/02 |
| (73) GOLIARD Sp. z o.o., Rudniki (PL) | | | (21) 114368 |
| (54) Urządzenie do wytwarzania makaronu | | | (22) 2003 09 29 |
| | | | (72) Wrzos Jan, Karski Tomasz |
| | | | (73) Akademia Medyczna im. prof. Feliksa Skubiszewskiego w Lublinie, Lublin (PL) |
| | | | (54) Gorset ortopedyczny |
| Y1 (11) 62754 | (41) 2005 05 02 | 8(51) A47B 95/00 | Y1 (11) 62753 |
| (21) 114406 | (22) 2003 10 20 | A47B 95/02 | (41) 2002 01 28 |
| (72) Rugień Janusz | | | 8(51) B01D 27/08 |
| (73) GAMET Sp. z o.o., Toruń (PL) | | | C02F 1/00 |
| (54) Uchwyt meblowy | | | C02F 1/28 |
| | | | (21) 111212 |
| | | | (22) 2000 07 18 |
| | | | (76) Bursztein Sławomir, Kielce (PL) |
| | | | (54) Filtr do oczyszczania wody |
| Y1 (11) 62811 | (41) 2005 04 18 | 8(51) A47C 17/36 | Y1 (11) 62767 |
| (21) 114393 | (22) 2003 10 10 | A47C 17/86 | (41) 2004 06 14 |
| (72) Rudziński Bogdan Jarosław | | | 8(51) B05B 7/02 |
| (73) Fabryka Okuć Meblowych STALMOT Sp. z o.o., Nidzica (PL) | | | B65D 83/18 |
| (54) Mechanizm dwuramowy, zwłaszcza do rozkładania i składania mebli narożnikowych | | | (21) 114520 |
| | | | (22) 2003 12 17 |
| | | | (76) Dudek Celestyn, Strzegom (PL); Dudek Adam, Strzegom (PL); Dudek Jacek, Strzegom (PL) |
| | | | (54) Uchwyt dozujący pistoletowy na pojemnik ciśnieniowy |
| Y1 (11) 62776 | (41) 2003 10 20 | 8(51) A47G 25/74 | Y1 (11) 62758 |
| (21) 113159 | (22) 2002 04 10 | | (41) 2005 05 02 |
| (76) Nowak Robert, Jakubowice Konińskie (PL); Mazuś Andrzej, Lublin (PL) | | | 8(51) B09B 1/00 |
| (54) Wieszak na krawaty | | | (21) 114432 |
| | | | (22) 2003 10 29 |
| | | | (72) Żakowicz Stanisław |
| | | | (73) Szkoła Główna Gospodarstwa Wiejskiego w Warszawie, Warszawa (PL) |
| | | | (54) Urządzenie do nawodnień stokowych |
| Y1 (11) 62801 | (41) 2005 03 21 | 8(51) A47G 29/12 | Y1 (11) 62810 |
| (21) 114352 | (22) 2003 09 18 | | (41) 2000 08 28 |
| (76) Kurlito Daniel, Ochojno (PL) | | | 8(51) B60M 1/12 |
| (54) Skrzynka na listy | | | B61B 12/00 |
| | | | (21) 109280 |
| | | | (22) 1999 02 19 |
| | | | (76) Pajęczkowski Wiesław, Radom (PL) |
| | | | (54) Wspornik ukośnika |
| Y1 (11) 62786 | (41) 2004 07 26 | 8(51) A47L 9/14 | Y1 (11) 62752 |
| (21) 113804 | (22) 2003 01 13 | | (41) 2002 04 22 |
| (72) Szydzik Krzysztof, Błaszkiwicz Tomasz | | | 8(51) B60N 2/68 |
| (73) Wytwórnia Wyrobów Papierowych WORWO Spółka z o.o., Wąbrzeźno (PL) | | | B60R 22/26 |
| (54) Płytkę instalującą worek filtracyjny w odkurzaczu | | | (21) 112600 |
| | | | (22) 2001 10 09 |
| | | | (30) 00 20017354 |
| | | | 2000 10 10 |
| Y1 (11) 62787 | (41) 2004 07 26 | 8(51) A47L 9/14 | |
| (21) 113805 | (22) 2003 01 13 | | |

DE

(72) Mill Jürgen
 (73) FRANZ KIEL GmbH, Nördlingen (DE)
 (54) Siedzenie przeznaczone do montażu w pojazdach

Y1 (11) **62755** (41) 2005 05 02 8(51) **B61L 5/18**
 (21) 114419 (22) 2003 10 23
 (72) Kania Grzegorz
 (73) Bombardier Transportation (ZWUS) Polska Sp. z o.o., Katowice (PL)
 (54) Latarnia sygnałowa

Y1 (11) **62818** (41) 2005 05 16 8(51) **B62D 39/00**
 (21) 114446 (22) 2003 11 06
 (72) Świerczyński Henryk, Bursig Henryk, Dyląg Stanisław
 (73) Regionalne Centrum Krwiodawstwa i Krwiolecznictwa, Katowice (PL); Świerczyński Henryk, Ruda Śląska (PL); Bursig Henryk, Nakło Śląskie (PL); Dyląg Stanisław, Katowice (PL)
 (54) Nadwozie pojazdu osobowo-sprzętowego

Y1 (11) **62768** (41) 2005 05 02 8(51) **B63B 21/24**
 (21) 115108 (22) 2004 10 26
 (76) Hardt Adam, Wieliczka (PL)
 (54) Kotwica

Y1 (11) **62772** (41) 2003 10 20 8(51) **B65D 1/22**
B65D 85/72
B65D 43/10
 (21) 113161 (22) 2002 04 10
 (76) Munio Barbara, Warszawa (PL); Munio Marek, Warszawa (PL)
 (54) Pojemnik z pokrywką

Y1 (11) **62798** (41) 2005 01 24 8(51) **B65G 33/34**
 (21) 114215 (22) 2003 07 15
 (72) Madej Andrzej
 (73) Przedsiębiorstwo Modernizacji Obiektów Przemysłowych CEMA S.A., Opole (PL)
 (54) Czop górny wirnika przenośnika śrubowego

Y1 (11) **62756** (41) 2004 04 19 8(51) **B65G 43/06**
 (21) 114423 (22) 2003 10 27
 (72) Zorychta Henryk, Nowrot Henryk
 (73) CARBOMECH Sp. z o.o., Zabrze (PL)
 (54) Urządzenie do awaryjnego wyłączenia napędu przenośnika taśmowego

Y1 (11) **62800** (41) 2005 03 07 8(51) **B65G 67/02**
B61D 47/00
B66F 9/00
 (21) 114328 (22) 2004 01 30
 (23) 2003 09 02 XI Międzynarodowy Salon Przemysłu Obronnego Kielce
 (76) Wójcicki Zbigniew, Gdańsk (PL); Wójcicki Wojciech, Gdańsk (PL)
 (54) Urządzenie do za i wyładunku kontenerów

Y1 (11) **62773** (41) 2000 12 18 8(51) **C12M 1/00**
B01L 1/00
 (21) 109716 (22) 1999 06 07
 (76) Dyszkiewicz Andrzej, Cieszyn (PL)
 (54) Komora do jałowej preparatyki eksperymentalnej

Y1 (11) **62774** (41) 2000 01 03 8(51) **D05B 75/00**
 (21) 109835 (22) 1999 07 06
 (72) Kessler Johan
 (73) KESSLER - POLSKA Spółka z o.o., Przeworno (PL)
 (54) Stół do maszyn szycących

Y1 (11) **62799** (41) 2004 03 08 8(51) **E01B 27/06**
 (21) 114297 (22) 2003 08 20
 (30) 02 562 2002 08 23 AT

(72) Theurer Josef, Worgotter Herbert
 (73) Franz Plasser Bahnbaumaschinen-Industriegesellschaft m.b.H., Wiedeń (AT)
 (54) Maszyna do renowacji podsyпки tłuczniowej toru

Y1 (11) **62771** (41) 2002 11 04 8(51) **E01B 27/10**
 (62) 353603
 (21) 115486 (22) 2002 04 24
 (30) 01 331 2001 04 26 AT
 (72) Theurer Josef, Wörgötter Herbert
 (73) Franz Plasser Bahnbaumaschinen-Industriegesellschaft m.b.H., Wiedeń (AT)
 (54) Maszyna czyszcząca do oczyszczania podsyпки tłuczniowej toru

Y1 (11) **62822** (41) 2005 05 02 8(51) **E01B 27/16**
 (21) 115106 (22) 2004 10 25
 (30) 03 1727 2003 10 31 AT
 (72) Theurer Josef, Peitl Friedrich
 (73) Franz Plasser Bahnbaumaschinen-Industriegesellschaft m.b.H., Wiedeń (AT)
 (54) Maszyna do podbijania toru kolejowego

Y1 (11) **62815** (41) 2005 05 02 8(51) **E02D 29/14**
E03F 5/02
 (21) 114427 (22) 2003 10 27
 (72) Bocian Jerzy
 (73) Zakład Remontu, Eksploatacji i Montażu Kotłów BOWALEX Sp. z o.o., Bydgoszcz (PL)
 (54) Mechanizm zabezpieczający pokrywę włazu

Y1 (11) **62824** (41) 2000 10 09 8(51) **E02D 3/12**
E02D 17/20
 (62) 332391
 (21) 115834 (22) 1999 04 01
 (76) Soja Tadeusz, Nysa (PL)
 (54) Środek do stabilizacji warstwy wierzchniej gruntu

Y1 (11) **62751** (41) 2004 10 18 8(51) **E02D 7/06**
E01B 37/00
 (21) 114003 (22) 2003 04 10
 (72) Kaldonek Tadeusz, Guntzel Krzysztof, Czajor Wiesław, Gorzoch Mieczysław
 (73) TRAKCJA POLSKA - PKRE Spółka Akcyjna, Warszawa (PL)
 (54) Urządzenie do wbijania pali

Y1 (11) **62817** (41) 2005 05 16 8(51) **E03F 5/10**
G01F 23/28
 (21) 114445 (22) 2003 11 06
 (76) Brzeski Jerzy, Poznań (PL)
 (54) Zespół elementu sygnalizującego dla sygnalizatora zapelnienia szamba

Y1 (11) **62823** (41) 2005 05 16 8(51) **E03F 7/04**
F16K 15/03
 (21) 115124 (22) 2004 11 05
 (76) Kaczmarczyk Tadeusz, Świdnica (PL)
 (54) Zasuwa burzowa

Y1 (11) **62790** (41) 2003 07 28 8(51) **E04B 2/96**
E04B 1/68
 (21) 112922 (22) 2002 01 16
 (72) Ruśniok Dariusz
 (73) METALPLAST-BIELSKO Spółka Akcyjna, Bielsko-Biała (PL)
 (54) Uszczelka środkowa

Y1 (11) **62793** (41) 2001 08 13 8(51) **E04D 13/064**
 (21) 110539 (22) 2000 01 31

(72) Weber Klemens
 (73) Budowa Prototypów i Technika Wytwarzania PROTEC Sp. z o.o.,
 Chrościce (PL)
 (54) Wykrojnik narożnika rynnowego

Y1 (11) **62794** (41) 2001 08 13 8(51) **E04D 13/064**
 (21) 110540 (22) 2000 01 31

(72) Weber Klemens
 (73) Budowa Prototypów i Technika Wytwarzania PROTEC Sp. z o.o.,
 Chrościce (PL)
 (54) Wykrojnik narożnika rynnowego

Y1 (11) **62764** (41) 2005 04 04 8(51) **E04F 19/04**
 (21) 114367 (22) 2003 09 26

(72) Zachwieja Mirosław
 (73) CONNECTPOL Sp. z o.o., Kruszyn Krajeński (PL)
 (54) Uchwyt do mocowania listwy przypodłogowej

Y1 (11) **62749** (41) 2004 12 27 8(51) **E04F 21/165**
 (21) 114133 (22) 2003 06 14

(72) Barczyk Jarosław, Jędrusiński Jacek, Kuśka Zbigniew, Żydek
 Michał
 (73) Minova-Ekochem Spółka Akcyjna, Siemianowice Śląskie (PL)
 (54) Urządzenie do przetwarzania komponentów pian i klejów

Y1 (11) **62791** (41) 2003 12 15 8(51) **E04H 1/12**
A61N 5/06

(21) 113296 (22) 2002 06 10
 (72) Wawer Zbigniew
 (73) Wawer Wanda, Kobyłka (PL); Wawer Zbigniew, Kobyłka (PL)
 (54) Pionowa modułowa kabina do opalania

Y1 (11) **62746** (41) 2004 02 09 8(51) **E04H 12/24**
H02G 7/20

(21) 113442 (22) 2002 08 05
 (72) Daren Krzysztof, Musiał Tomasz, Pawlicki Robert, Żebro Janusz,
 Kęsek Wojciech, Kapołka Ewa, Szewczyk Halina
 (73) Biuro Studiów i Projektów Energetycznych ENERGOPROJEKT-
 KRAKÓW S.A., Kraków (PL)
 (54) Słup kablowy jednotorowy

Y1 (11) **62747** (41) 2004 02 09 8(51) **E04H 12/24**
H02G 7/20

(21) 113444 (22) 2002 08 05
 (72) Daren Krzysztof, Musiał Tomasz, Krawczyk Bolesław,
 Gwoździkowska Maria, Żebro Janusz, Kęsek Wojciech, Kapołka Ewa,
 Szewczyk Halina
 (73) Biuro Studiów i Projektów Energetycznych ENERGOPROJEKT-
 KRAKÓW S.A., Kraków (PL)
 (54) Słup kablowy jednotorowy

Y1 (11) **62748** (41) 2004 02 09 8(51) **E04H 12/24**
H02G 7/20

(21) 113443 (22) 2002 08 05
 (72) Daren Krzysztof, Musiał Tomasz, Krawczyk Bolesław, Gwoździkowska
 Maria, Żebro Janusz, Kęsek Wojciech, Kapołka Ewa, Szewczyk Halina
 (73) Biuro Studiów i Projektów Energetycznych ENERGOPROJEKT-
 KRAKÓW S.A., Kraków (PL)
 (54) Słup kablowy jednotorowy

Y1 (11) **62803** (41) 2005 04 18 8(51) **E05B 73/00**
 (21) 114380 (22) 2003 10 06

(76) Wojtunik Jan, Gorzów Wlkp. (PL)
 (54) Urządzenie zabezpieczające obudowę wraz z kamerą przemy-
 słową przed kradzieżą

Y1 (11) **62797** (41) 2003 12 15 8(51) **E05D 7/04**
E05D 5/04
E05D 7/10

(21) 114121 (22) 2003 06 05

(30) 02 20020273 2002 06 05 FI

(72) Salomaa Jukka
 (73) INHAN TEHTAAT OY AB, Ahtari (FI)
 (54) Zawias

Y1 (11) **62813** (41) 2005 04 18 8(51) **E05F 1/08**
 (21) 114402 (22) 2003 10 16

(72) Hoffa Ryszard, Stencel Stanisław
 (73) Spółdzielnia Inwalidów METALOWIEC Zakład Pracy Chronionej,
 Poznań (PL)
 (54) Mechanizm podnoszenia drzwi meblowych, zwłaszcza drzwi
 mebli warsztatowych

Y1 (11) **62788** (41) 2004 09 06 8(51) **E06B 3/42**
E05D 15/06

(21) 114549 (22) 2003 12 31
 (30) 03TV 34 2003 02 26 IT

(72) Esposito Giuseppe
 (73) PALLADIO TRADING SRL, San Biagio di Callalta (IT)
 (54) Konstrukcja ramowa suwanego zamknięcia szerokiego otworu

Y1 (11) **62789** (41) 2005 05 16 8(51) **E06B 3/46**
 (21) 114450 (22) 2003 11 12

(72) Ruśniok Dariusz, Gandor Robert
 (73) Zakłady Elementów Wyposażenia Budownictwa METALPLAST-
 BIELSKO S.A., Bielsko-Biała (PL)
 (54) Zestaw kształtowników okna przesuwne

Y1 (11) **62814** (41) 2005 05 02 8(51) **E21B 43/00**
 (21) 114426 (22) 2003 10 27

(72) Brożek Zdzisław
 (73) STALBUD TARNÓW Sp. z o.o., Tarnów (PL)
 (54) Podgrzewacz płynów wydobywanych z odwiertu

Y1 (11) **62805** (41) 2005 04 18 8(51) **E21D 11/18**
 (21) 114388 (22) 2003 10 09

(72) Cebula Waclaw, Daniłowicz Roman, Gil Edward, Kowalski
 Edward, Koza Zdzisław, Rotkegel Marek, Stałęga Stanisław
 (73) Główny Instytut Górnictwa, Katowice (PL)
 (54) Łącznik odrzwi wyrobisk chodnikowych w obudowie łukowej

Y1 (11) **62816** (41) 2005 05 02 8(51) **E21D 23/08**
B65G 19/28

(21) 114433 (22) 2003 10 31
 (72) Dąbrowski Józef, Kret Andrzej, Ślusarz Ryszard, Tenerowicz Piotr
 (73) Zakład Maszyn Górniczych GLINIK Sp. z o.o., Gorlice (PL)
 (54) Mechanizm regulacji poprzecznego położenia rynny przeno-
 śnika ścianowego

Y1 (11) **62806** (41) 2005 04 18 8(51) **E21F 13/06**
 (21) 114389 (22) 2003 10 10

(72) Bielecki Andrzej, Kurak Krzysztof, Nosek Janusz, Hajduk Jan,
 Bochen Artur
 (73) SIGMA S.A., Barak (PL)
 (54) Przesyp ślizgowy

Y1 (11) **62780** (41) 2003 12 29 8(51) **F16F 1/14**
 (21) 113322 (22) 2002 06 19

(72) Ćwierotka Adam
 (73) ADAH Ćwierotka - Biernacki Spółka Jawna, Andrychów (PL)
 (54) Sprężyna drążka rozporowego

Y1 (11) **62777** (41) 2003 11 03 8(51) **F16K 1/18**
 (21) 113189 (22) 2002 04 22

(76) Wawrzyczek Zygmunt, Pogwizdów (PL)
 (54) Zawór klapowy

Y1 (11) **62785** (41) 2004 06 28 8(51) **F16K 1/18**
F16K 15/03

(21) 113772 (22) 2002 12 19

| | | | | |
|---|--------------------------------------|--|---|--|
| (76) Bąk Grzegorz, Świlcza (PL) (54) Klapowy zawór zwrotny | Y1 (11) 62784 (41) 2004 05 17 | 8(51) F16K 15/03 F16K 1/18 | Y1 (11) 62812 (41) 2005 04 18 | 8(51) F24F 7/06 F04D 25/14 |
| (21) 113657 (22) 2002 11 12 (76) Darlak Józef, Dębica (PL) (54) Zawór zwrotny kanałowy | Y1 (11) 62769 (41) 2004 12 13 | 8(51) F16K 17/04 | (21) 114401 (22) 2003 10 16 (72) Hoffa Ryszard, Stencel Stanisław (73) Spółdzielnia Inwalidów METALOWIEC Zakład Pracy Chronionej, Poznań (PL) (54) Wentylator osiowy z żaluzją | |
| (21) 114123 (22) 2003 06 10 (72) Koźbiał Andrzej, Dziura-Bartkiewicz Jan (73) PETROSTER Spółka Jawna Andrzej Koźbiał, Jan Dziura-Bartkiewicz, Kraków (PL) (54) Zawór oddechowy | Y1 (11) 62770 (41) 2004 11 29 | 8(51) F16K 17/19 | Y1 (11) 62807 (41) 2004 08 23 | 8(51) F24H 1/26 |
| (21) 114102 (22) 2003 05 27 (72) Koźbiał Andrzej, Dziura-Bartkiewicz Jan (73) PETROSTER Spółka Jawna Koźbiał Andrzej, Dziura-Bartkiewicz Jan, Kraków (PL) (54) Zawór zabezpieczający | Y1 (11) 62795 (41) 2004 09 20 | 8(51) F16K 31/44 F16K 1/20 | (21) 113883 (22) 2003 02 14 (76) Sitek Zbigniew, Brzeźnica (PL) (54) Kocioł grzewczy wodny na paliwo stałe | |
| (21) 113924 (22) 2003 03 07 (76) Wawrzyczek Zygmunt, Pogwizdów (PL) (54) Mechanizm napędu kłapy, zwłaszcza gazowych zaworów odcinających | Y1 (11) 62796 (41) 2003 09 22 | 8(51) F16L 55/10 F17C 13/06 | Y1 (11) 62750 (41) 2004 01 26 | 8(51) F41J 5/00 |
| (21) 113960 (22) 2003 03 24 (76) Laszczyński Bogusław, Mrozów (PL) (54) Zaślepka króćca przyłączeniowego zaworu butli gazowej | Y1 (11) 62795 (41) 2004 09 20 | 8(51) F16K 31/44 F16K 1/20 | (21) 113391 (22) 2002 07 22 (72) Błaszczuk Stanisław (73) Błaszczuk Stanisław, Stargard Szczeciński (PL); Cieślak Halina Przedsiębiorstwo Handlowo-Produkcyjne HALSTAR, Stargard Szczeciński (PL) (54) Wielowarstwowa figura bojowa | |
| (21) 113290 (22) 2002 06 10 (76) Kołodziej Zenon, Kraków (PL) (54) Nasada na komin spaliny | Y1 (11) 62796 (41) 2003 09 22 | 8(51) F16L 55/10 F17C 13/06 | Y1 (11) 62745 (41) 2005 03 07 | 8(51) G01C 9/36 |
| (21) 113960 (22) 2003 03 24 (76) Laszczyński Bogusław, Mrozów (PL) (54) Zaślepka króćca przyłączeniowego zaworu butli gazowej | Y1 (11) 62796 (41) 2003 09 22 | 8(51) F16L 55/10 F17C 13/06 | (21) 114321 (22) 2003 09 01 (76) Komarek Brunon, Opole (PL) (54) Poziomnica | |
| (21) 113290 (22) 2002 06 10 (76) Kołodziej Zenon, Kraków (PL) (54) Nasada na komin spaliny | Y1 (11) 62796 (41) 2003 09 22 | 8(51) F16L 55/10 F17C 13/06 | Y1 (11) 62763 (41) 2005 03 07 | 8(51) G01N 33/22 G01N 23/00 G12B 9/00 |
| (21) 113960 (22) 2003 03 24 (76) Laszczyński Bogusław, Mrozów (PL) (54) Zaślepka króćca przyłączeniowego zaworu butli gazowej | Y1 (11) 62796 (41) 2003 09 22 | 8(51) F16L 55/10 F17C 13/06 | (21) 114322 (22) 2003 09 02 (72) Czerw Bolesław, Kryca Marek, Motyka Ireneusz, Sikora Teresa (73) Centrum Elektryfikacji i Automatyzacji Górnictwa EMAG. Jednostka Badawczo-Rozwojowa, Katowice (PL) (54) Przenośne urządzenie do pomiaru zawartości popiołu w węglu | |
| (21) 113290 (22) 2002 06 10 (76) Kołodziej Zenon, Kraków (PL) (54) Nasada na komin spaliny | Y1 (11) 62796 (41) 2003 09 22 | 8(51) F16L 55/10 F17C 13/06 | Y1 (11) 62761 (41) 2005 03 07 | 8(51) G07F 17/32 |
| (21) 113960 (22) 2003 03 24 (76) Laszczyński Bogusław, Mrozów (PL) (54) Zaślepka króćca przyłączeniowego zaworu butli gazowej | Y1 (11) 62796 (41) 2003 09 22 | 8(51) F16L 55/10 F17C 13/06 | (21) 114301 (22) 2003 08 21 (76) Migoń Andrzej, Ząbkowice Śląskie (PL) (54) Obudowa | |
| (21) 113290 (22) 2002 06 10 (76) Kołodziej Zenon, Kraków (PL) (54) Nasada na komin spaliny | Y1 (11) 62796 (41) 2003 09 22 | 8(51) F16L 55/10 F17C 13/06 | Y1 (11) 62775 (41) 2003 04 22 | 8(51) H01F 7/06 B60L 7/24 |
| (21) 113960 (22) 2003 03 24 (76) Laszczyński Bogusław, Mrozów (PL) (54) Zaślepka króćca przyłączeniowego zaworu butli gazowej | Y1 (11) 62796 (41) 2003 09 22 | 8(51) F16L 55/10 F17C 13/06 | (21) 112619 (22) 2001 10 16 (72) Przyborowski Henryk, Żuk Jan, Białkowski Henryk (73) Przedsiębiorstwo Produkcyjno-Montażowe KOLSTER, Olsztyn (PL) (54) Elektromagnes torowy | |
| (21) 113290 (22) 2002 06 10 (76) Kołodziej Zenon, Kraków (PL) (54) Nasada na komin spaliny | Y1 (11) 62796 (41) 2003 09 22 | 8(51) F16L 55/10 F17C 13/06 | Y1 (11) 62809 (41) 2005 02 07 | 8(51) H01H 1/06 H01H 31/02 |
| (21) 113960 (22) 2003 03 24 (76) Laszczyński Bogusław, Mrozów (PL) (54) Zaślepka króćca przyłączeniowego zaworu butli gazowej | Y1 (11) 62796 (41) 2003 09 22 | 8(51) F16L 55/10 F17C 13/06 | (21) 114275 (22) 2003 08 06 (72) Dąbrowski Wiesław, Grzybek Andrzej, Słowik Bogdan, Wypychewicz Bogusław (73) Zakład Produkcji Urządzeń Elektrycznych B. Wypychewicz S.A., Włoszczowa (PL) (54) Zespół stykowy łącznika napowietrznego | |
| (21) 113290 (22) 2002 06 10 (76) Kołodziej Zenon, Kraków (PL) (54) Nasada na komin spaliny | Y1 (11) 62796 (41) 2003 09 22 | 8(51) F16L 55/10 F17C 13/06 | Y1 (11) 62757 (41) 2005 05 02 | 8(51) H01M 2/02 H05K 5/00 |
| (21) 113960 (22) 2003 03 24 (76) Laszczyński Bogusław, Mrozów (PL) (54) Zaślepka króćca przyłączeniowego zaworu butli gazowej | Y1 (11) 62796 (41) 2003 09 22 | 8(51) F16L 55/10 F17C 13/06 | (21) 114424 (22) 2003 10 27 (72) Śliwa Józef, Jabłoński Alfred, Pelar Karol, Cieślak Piotr, Socha Tadeusz (73) ELEKTROMETAL Spółka Akcyjna, Cieszyn (PL); Główny Instytut Górnictwa, Katowice (PL) (54) Iskrobezpieczne bateryjne źródło zasilania | |
| (21) 113290 (22) 2002 06 10 (76) Kołodziej Zenon, Kraków (PL) (54) Nasada na komin spaliny | Y1 (11) 62796 (41) 2003 09 22 | 8(51) F16L 55/10 F17C 13/06 | Y1 (11) 62766 (41) 2005 04 18 | 8(51) H01Q 1/12 |
| (21) 113960 (22) 2003 03 24 (76) Laszczyński Bogusław, Mrozów (PL) (54) Zaślepka króćca przyłączeniowego zaworu butli gazowej | Y1 (11) 62796 (41) 2003 09 22 | 8(51) F16L 55/10 F17C 13/06 | (21) 114384 (22) 2003 10 07 (72) Suchodolski Kazimierz, Jabłoński Andrzej | |

(73) Przemysłowy Instytut Telekomunikacji, Warszawa (PL)
 (54) Urządzenie do zamocowania jednostki antenowej radaru

Y1 (11) **62804** (41) 2005 04 18 8(51) **H01Q 1/32**
 (21) 114383 (22) 2003 10 07

(72) Suchodolski Kazimierz, Jabłoński Andrzej
 (73) Przemysłowy Instytut Telekomunikacji, Warszawa (PL)
 (54) Stelaż do transportu bloków antenowych

Y1 (11) **62819** (41) 2005 05 16 8(51) **H01R 24/10**
 (21) 114460 (22) 2003 11 14

(72) Wiejak Waldemar
 (73) Przemysłowy Instytut Telekomunikacji, Warszawa (PL)
 (54) Złącze wysokonapięciowe proste

Y1 (11) **62820** (41) 2005 05 16 8(51) **H01R 24/10**
 (21) 114461 (22) 2003 11 14

(72) Wiejak Waldemar
 (73) Przemysłowy Instytut Telekomunikacji, Warszawa (PL)
 (54) Złącze wysokonapięciowe kątowe

Y1 (11) **62762** (41) 2005 03 07 8(51) **H05K 7/14**
H05K 5/02

(21) 114302 (22) 2003 08 22

(72) Szynkarczyk Piotr
 (73) Przemysłowy Instytut Automatyki i Pomiarów PIAP, Warszawa (PL)
 (54) Zespół mocowania modułu elektronicznego

INDEKS UDZIELONYCH PRAW OCHRONNYCH,
 WEDŁUG SYMBOLI MKP

| Symbol MKP | Nr prawa ochronn. | Symbol MKP | Nr prawa ochronn. |
|-------------------|-------------------|--------------------|-------------------|
| 1 | 2 | 1 | 2 |
| A01F 13/00 | 62781 | B63B 21/24 | 62768 |
| A01J 7/00 | 62782 | B65D 83/18 | 62767* |
| A01K 1/03 | 62778 | B65D 1/22 | 62772 |
| A21C 11/22 | 62821 | B65D 85/72 | 62772* |
| A47B 95/00 | 62754 | B65D 43/10 | 62772* |
| A47B 95/02 | 62754* | B65G 33/34 | 62798 |
| A47C 17/36 | 62811 | B65G 43/06 | 62756 |
| A47C 17/86 | 62811* | B65G 67/02 | 62800 |
| A47G 25/74 | 62776 | B65G 19/28 | 62816* |
| A47G 29/12 | 62801 | B66F 9/00 | 62800* |
| A47L 9/14 | 62786 | C02F 1/00 | 62753* |
| A47L 9/14 | 62787 | C02F 1/28 | 62753* |
| A61B 17/26 | 62802 | C12M 1/00 | 62773 |
| A61F 5/02 | 62759 | D05B 75/00 | 62774 |
| A61F 5/02 | 62765 | E01B 27/06 | 62799 |
| A61N 5/06 | 62791* | E01B 27/10 | 62771 |
| B01D 27/08 | 62753 | E01B 27/16 | 62822 |
| B01L 1/00 | 62773* | E01B 37/00 | 62751* |
| B05B 7/02 | 62767 | E02D 29/14 | 62815 |
| B09B 1/00 | 62758 | E02D 3/12 | 62824 |
| B60L 7/24 | 62775* | E02D 17/20 | 62824* |
| B60M 1/12 | 62810 | E02D 7/06 | 62751 |
| B60N 2/68 | 62752 | E03F 5/02 | 62815* |
| B60R 22/26 | 62752* | E03F 5/10 | 62817 |
| B61B 12/00 | 62810* | E03F 7/04 | 62823 |
| B61D 47/00 | 62800* | E04B 2/96 | 62790 |
| B61L 5/18 | 62755 | E04B 1/68 | 62790* |
| B62D 39/00 | 62818 | E04D 13/064 | 62793 |

* Prawo ochronne oznaczone więcej niż jednym symbolem klasyfikacyjnym. Ogłoszenie dotyczące tego prawa ochronnego można znaleźć pod symbolem klasyfikacyjnym odpowiadającym numerowi bez gwiazdki.

| 1 | 2 | 1 | 2 |
|--------------------|--------|-------------------|--------|
| E04D 13/064 | 62794 | F16K 1/20 | 62795* |
| E04F 19/04 | 62764 | F16L 55/10 | 62796 |
| E04F 21/165 | 62749 | F17C 13/06 | 62796* |
| E04F 17/02 | 62779* | F23J 13/06 | 62779 |
| E04F 17/02 | 62783* | F23J 13/06 | 62783* |
| E04F 17/04 | 62760* | F23L 17/08 | 62779* |
| E04H 1/12 | 62791 | F23L 17/10 | 62783 |
| E04H 12/24 | 62746 | F24F 13/04 | 62760 |
| E04H 12/24 | 62747 | F24F 13/12 | 62792 |
| E04H 12/24 | 62748 | F24F 7/02 | 62808 |
| E04H 12/28 | 62779* | F24F 7/06 | 62812 |
| E05B 73/00 | 62803 | F24H 1/26 | 62807 |
| E05D 7/04 | 62797 | F41J 5/00 | 62750 |
| E05D 5/04 | 62797* | G01C 9/36 | 62745 |
| E05D 7/10 | 62797* | G01F 23/28 | 62817* |
| E05D 15/06 | 62788* | G01N 33/22 | 62763 |
| E05F 1/08 | 62813 | G01N 23/00 | 62763* |
| E06B 3/42 | 62788 | G07F 17/32 | 62761 |
| E06B 3/46 | 62789 | G12B 9/00 | 62763* |
| E21B 43/00 | 62814 | H01F 7/06 | 62775 |
| E21D 11/18 | 62805 | H01H 1/06 | 62809 |
| E21D 23/08 | 62816 | H01H 31/02 | 62809* |
| E21F 13/06 | 62806 | H01M 2/02 | 62757 |
| F04D 25/14 | 62812* | H01Q 1/12 | 62766 |
| F16F 1/14 | 62780 | H01Q 1/32 | 62804 |
| F16K 15/03 | 62823* | H01R 24/10 | 62819 |
| F16K 1/18 | 62777 | H01R 24/10 | 62820 |
| F16K 1/18 | 62785 | H02G 7/20 | 62746* |
| F16K 15/03 | 62785* | H02G 7/20 | 62747* |
| F16K 15/03 | 62784 | H02G 7/20 | 62748* |
| F16K 1/18 | 62784* | H05K 5/00 | 62757* |
| F16K 17/04 | 62769 | H05K 7/14 | 62762 |
| F16K 17/19 | 62770 | H05K 5/02 | 62762* |
| F16K 31/44 | 62795 | | |

INDEKS NUMEROWY
 UDZIELONYCH PRAW OCHRONNYCH

| Nr prawa ochronn. | Symbol MKP | Nr prawa ochronn. | Symbol MKP |
|-------------------|--------------------|-------------------|-------------------|
| 1 | 2 | 1 | 2 |
| 62745 | G01C 9/36 | 62768 | B63B 21/24 |
| 62746 | E04H 12/24 | 62769 | F16K 17/04 |
| 62747 | E04H 12/24 | 62770 | F16K 17/19 |
| 62748 | E04H 12/24 | 62771 | E01B 27/10 |
| 62749 | E04F 21/165 | 62772 | B65D 1/22 |
| 62750 | F41J 5/00 | 62773 | C12M 1/00 |
| 62751 | E02D 7/06 | 62774 | D05B 75/00 |
| 62752 | B60N 2/68 | 62775 | H01F 7/06 |
| 62753 | B01D 27/08 | 62776 | A47G 25/74 |
| 62754 | A47B 95/00 | 62777 | F16K 1/18 |
| 62755 | B61L 5/18 | 62778 | A01K 1/03 |
| 62756 | B65G 43/06 | 62779 | F23J 13/06 |
| 62757 | H01M 2/02 | 62780 | F16F 1/14 |
| 62758 | B09B 1/00 | 62781 | A01F 13/00 |
| 62759 | A61F 5/02 | 62782 | A01J 7/00 |
| 62760 | F24F 13/04 | 62783 | F23L 17/10 |
| 62761 | G07F 17/32 | 62784 | F16K 15/03 |
| 62762 | H05K 7/14 | 62785 | F16K 1/18 |
| 62763 | G01N 33/22 | 62786 | A47L 9/14 |
| 62764 | E04F 19/04 | 62787 | A47L 9/14 |
| 62765 | A61F 5/02 | 62788 | E06B 3/42 |
| 62766 | H01Q 1/12 | 62789 | E06B 3/46 |
| 62767 | B05B 7/02 | 62790 | E04B 2/96 |

| 1 | 2 | 1 | 2 |
|-------|--------------------|-------|-------------------|
| 62791 | E04H 1/12 | 62808 | F24F 7/02 |
| 62792 | F24F 13/12 | 62809 | H01H 1/06 |
| 62793 | E04D 13/064 | 62810 | B60M 1/12 |
| 62794 | E04D 13/064 | 62811 | A47C 17/36 |
| 62795 | F16K 31/44 | 62812 | F24F 7/06 |
| 62796 | F16L 55/10 | 62813 | E05F 1/08 |
| 62797 | E05D 7/04 | 62814 | E21B 43/00 |
| 62798 | B65G 33/34 | 62815 | E02D 29/14 |
| 62799 | E01B 27/06 | 62816 | E21D 23/08 |
| 62800 | B65G 67/02 | 62817 | E03F 5/10 |
| 62801 | A47G 29/12 | 62818 | B62D 39/00 |
| 62802 | A61B 17/26 | 62819 | H01R 24/10 |
| 62803 | E05B 73/00 | 62820 | H01R 24/10 |
| 62804 | H01Q 1/32 | 62821 | A21C 11/22 |
| 62805 | E21D 11/18 | 62822 | E01B 27/16 |
| 62806 | E21F 13/06 | 62823 | E03F 7/04 |
| 62807 | F24H 1/26 | 62824 | E02D 3/12 |

374

**DECYZJE O ODMOWIE UDZIELENIA
PRAWA OCHRONNEGO
(wydane po ogłoszeniu o zgłoszeniu)**

Poniższe zestawienie zawiera kolejno: numer zgłoszenia wzoru użytkowego oraz numer i rok wydania Biuletynu Urzędu Patentowego, w którym zgłoszenie zostało ogłoszone (dla zgłoszeń wydzielonych lub przekształconych ze zgłoszenia wynalazku umieszczono w nawiasie numer zgłoszenia macierzystego).

| | | | |
|--------|---------|--------|---------|
| 113149 | 21/2003 | 113574 | 08/2004 |
| 113298 | 25/2003 | 113714 | 12/2004 |
| 113456 | 04/2004 | 114051 | 24/2004 |

375

**DECYZJE O UMORZENIU POSTĘPOWANIA
(wydane po ogłoszeniu o zgłoszeniu)**

Poniższe zestawienie zawiera kolejno: numer zgłoszenia wzoru użytkowego oraz numer i rok wydania Biuletynu Urzędu Patentowego, w którym zgłoszenie zostało ogłoszone (dla zgłoszeń wydzielonych lub przekształconych ze zgłoszenia wynalazku umieszczono w nawiasie numer zgłoszenia macierzystego).

| | | | |
|--------|---------|--------|---------|
| 113046 | 18/2003 | 114403 | 08/2005 |
| 114381 | 08/2005 | | |

376

**DECYZJE STWIERDZAJĄCE WYGAŚNIĘCIE
DECYZJI O UDZIELENIU PRAWA OCHRONNEGO**

Poniższe zestawienie zawiera kolejno: numer zgłoszenia wzoru użytkowego oraz numer i rok wydania Biuletynu Urzędu Patentowego, w którym zgłoszenie zostało ogłoszone (dla zgłoszeń wydzielonych lub przekształconych ze zgłoszenia wynalazku umieszczono w nawiasie numer zgłoszenia macierzystego).

| | | | |
|--------|---------|--------|---------|
| 111914 | 20/2001 | 113234 | 23/2003 |
| 112197 | 24/2002 | 113248 | 24/2003 |
| 112603 | 08/2003 | 113261 | 24/2003 |
| 112648 | 09/2003 | 113281 | 25/2003 |
| 112761 | 11/2003 | 113282 | 25/2003 |
| 112824 | 12/2003 | 113302 | 25/2003 |
| 112848 | 13/2003 | 113317 | 26/2003 |
| 112967 | 16/2003 | 113335 | 26/2002 |
| 113113 | 20/2003 | 113341 | 01/2004 |
| 113218 | 23/2003 | 113450 | 04/2004 |

| | | | |
|--------|---------|--------|---------|
| 113573 | 08/2004 | 113934 | 19/2004 |
| 113615 | 08/2003 | 113950 | 19/2004 |
| 113660 | 10/2004 | 113963 | 20/2004 |
| 113683 | 11/2004 | 114094 | 24/2004 |
| 113695 | 11/2004 | 114120 | 24/2003 |
| 113702 | 11/2004 | 114167 | 25/2003 |
| 113787 | 14/2004 | 114227 | 02/2005 |
| 113832 | 15/2004 | 114287 | 04/2005 |
| 113838 | 16/2004 | 114290 | 04/2005 |
| 113860 | 16/2004 | 114306 | 05/2005 |
| 113918 | 17/2003 | 114355 | 06/2005 |

377

**WPISY I ZMIANY W REJESTRZE
PRAW OCHRONNYCH**

(nieuwzględnione w innych samodzielnych ogłoszeniach)

Poniższe zestawienie zawiera kolejno: kod rodzaju prawa, numer prawa ochronnego, datę wpisu, oznaczenie rubryki, w której dokonano wpisu lub zmiany oraz treść wpisu. Poszczególne rubryki rejestru praw ochronnych zawierają następujące dane:

rubryka A - nazwisko i imię albo nazwa, miejsce zamieszkania albo siedziba uprawnionego z prawa ochronnego (miejscowość, kraj) oraz numer identyfikacji podatkowej NIP, a także numer PESEL albo numer identyfikacyjny REGON, o ile zgłaszający je wskazał,

rubryka B - tytuł wzoru użytkowego,

rubryka C - nazwisko i imię twórcy wzoru użytkowego oraz jego miejsce zamieszkania (miejscowość, kraj),

rubryka D - prawa ograniczające prawo ochronne,

rubryka E - wpisy uzupełniające stan prawny prawa ochronnego,

rubryka F - wnioski o unieważnienie i sprzeciwy oraz decyzje dotyczące danego prawa ochronnego,

rubryka G - data unieważnienia lub data i przyczyna wygaśnięcia prawa ochronnego.

Uwaga: Publikacji podlegają: zmiana uprawnionego, twórcy, zmiana nazwy uprawnionego, prawa ograniczające prawo ochronne, sprostowania istotnych pomyłek.

(Y1) **62056** 2006 07 24 A. Wprowadzono zmianę nazwy uprawnionego przez wykreślenie wpisu: „Wojskowy Instytut Techniki Inżynierskiej, Wrocław, Polska 930064508” i dokonanie wpisu: „WOJSKOWY INSTYTUT TECHNIKI INŻYNIERYJNEJ im. profesora Józefa Kosackiego, Wrocław, Polska 930064508”

378

DECYZJE O WYGAŚNIĘCIU PRAWA OCHRONNEGO

Poniższe zestawienie zawiera kolejno: kod rodzaju prawa, numery praw ochronnych, które wygasły na podstawie art. 90 ust. 1 pkt 2 - 4 w związku z art. 100 ust. 1 ustawy z dnia 30.06.2000 r. - Prawo własności przemysłowej oraz datę wygaśnięcia prawa ochronnego.

| | | | |
|------------|------------|------------|------------|
| (Y1) 58955 | 2004 12 24 | (Y1) 59374 | 2005 10 03 |
| (Y1) 59066 | 2005 10 22 | (Y1) 59382 | 2005 10 03 |
| (Y1) 59114 | 2005 10 09 | (Y1) 59445 | 2005 10 23 |
| (Y1) 59132 | 2005 10 29 | (Y1) 59479 | 2005 10 30 |
| (Y1) 59175 | 2005 10 06 | (Y1) 59554 | 2005 10 29 |
| (Y1) 59214 | 2005 10 09 | (Y1) 59604 | 2005 10 30 |
| (Y1) 59264 | 2005 10 22 | (Y1) 59687 | 2005 10 07 |
| (Y1) 59286 | 2005 10 07 | (Y1) 59728 | 2005 10 30 |
| (Y1) 59338 | 2005 10 29 | (Y1) 59754 | 2005 10 10 |
| (Y1) 59339 | 2005 10 29 | (Y1) 59900 | 2005 10 10 |
| (Y1) 59342 | 2005 10 20 | (Y1) 60908 | 2004 05 14 |
| (Y1) 59356 | 2005 10 29 | (Y1) 60923 | 2005 03 01 |
| (Y1) 59368 | 2005 10 03 | (Y1) 60925 | 2005 03 27 |

| | | | | | | | |
|------------|------------|------------|------------|------------|------------|------------|------------|
| (Y1) 60926 | 2005 03 27 | (Y1) 61436 | 2005 10 12 | (Y1) 61577 | 2005 10 27 | (Y1) 62165 | 2005 10 14 |
| (Y1) 60936 | 2005 03 01 | (Y1) 61438 | 2005 10 05 | (Y1) 61578 | 2005 10 27 | (Y1) 62199 | 2005 10 14 |
| (Y1) 60937 | 2005 03 01 | (Y1) 61455 | 2005 01 17 | (Y1) 61590 | 2005 10 27 | (Y1) 62202 | 2005 10 24 |
| (Y1) 60957 | 2004 05 18 | (Y1) 61474 | 2005 10 12 | (Y1) 61829 | 2005 10 28 | (Y1) 62265 | 2005 10 04 |
| (Y1) 60982 | 2005 10 19 | (Y1) 61505 | 2005 10 04 | (Y1) 62098 | 2005 10 10 | (Y1) 62309 | 2005 07 26 |
| (Y1) 60983 | 2005 10 24 | (Y1) 61546 | 2005 10 31 | (Y1) 62100 | 2005 10 30 | (Y1) 62320 | 2005 10 04 |
| (Y1) 60996 | 2005 10 27 | (Y1) 61547 | 2005 10 31 | (Y1) 62104 | 2005 10 31 | (Y1) 62327 | 2005 10 31 |
| (Y1) 61065 | 2005 10 03 | (Y1) 61551 | 2005 10 27 | (Y1) 62161 | 2005 10 11 | (Y1) 62382 | 2005 01 07 |
| (Y1) 61229 | 2005 10 16 | (Y1) 61552 | 2005 10 27 | (Y1) 62162 | 2005 10 14 | (Y1) 62386 | 2005 06 19 |
| (Y1) 61379 | 2005 10 02 | (Y1) 61576 | 2005 10 27 | (Y1) 62164 | 2005 10 14 | (Y1) 62395 | 2004 10 08 |

C. WZORY PRZEMYSŁOWE

Cyfrowe kody identyfikacyjne (wg normy WIPO ST. 80), które poprzedzają informacje o dokonanej rejestracji oznaczają:

- (11) – numer rejestracji
- (21) – numer zgłoszenia
- (22) – data zgłoszenia
- (30) – pierwszeństwo
- (51) – symbol klasy wzoru przemysłowego
- (54) – określenie przedmiotu wzoru
- (55) – rysunek wzoru lub fotografię wzoru
- (72) – imię i nazwisko twórcy wzoru
- (73) – nazwisko i imię bądź nazwę uprawnionego

379

REJESTRACJA

(od nr 10 593 do nr 10 680)

(51) 09-03 (11) **10593** (22) 2004 03 25 (21) 5411
 (73) Nogala Barbara, Ostrów Wielkopolski, (PL); Nogala Jacek,
 Ostrów Wielkopolski, (PL)
 (72) Nogala Barbara, Nogala Jacek
 (54) Opakowanie
 (55)

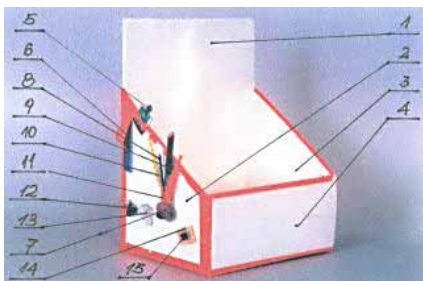

(51) 25-01 (11) **10594** (22) 2005 07 22 (21) 9560
 (73) PULVER POLSKA, Henryk Ośko, Warszawa, (PL)
 (72) Ośko Henryk
 (54) Blacha metalowa z powłoką
 (55)



(51) 25-01 (11) **10595** (22) 2005 07 22 (21) 9561
 (73) PULVER POLSKA Henryk Ośko, Warszawa, (PL)
 (72) Ośko Henryk

(54) Blacha metalowa z powłoką
 (55)



(51) 25-01 (11) **10596** (22) 2005 07 22 (21) 9562
 (73) PULVER POLSKA Henryk Ośko, Warszawa, (PL)
 (72) Ośko Henryk
 (54) Blacha metalowa z powłoką
 (55)



(51) 15-09 (11) **10597** (22) 2006 01 20 (21) 9132
 (30) 2005 09 28 (PL)
 (73) POLCAST Andrzej Drotlew, Bogdan Piekarski Sp.j., Szczecin, (PL)
 (72) Drotlew Andrzej

(54) Paleta piecowa
(55)

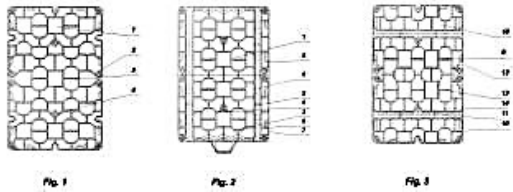

(51) 15-09 (11) **10598** (22) 2006 01 20 (21) 9133
(73) POLCAST Andrzej Drotlew, Bogdan Piekarski Sp.j. , Szczecin, (PL)
(72) Drotlew Andrzej
(54) Zestaw wielopoziomowy zwłaszcza do obróbki cieplnej detali
(55)



Fig. 1

(51) 08-05 (11) **10599** (22) 2006 02 06 (21) 9217
(73) PROGRESS EcoTech S.A. , Kielce, (PL)
(72) Pasiowiec Piotr, Kowalik Jan
(54) Moduł sita
(55)

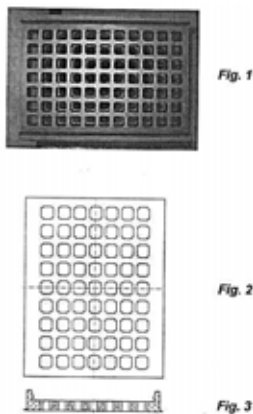

(51) 99-00 (11) **10600** (22) 2006 01 26 (21) 9156
(73) Gmina Sierakowice, Sierakowice, (PL)
(72) Gliński Bogusław
(54) Logotyp „Sierakowicki styl”
(55)



(51) 22-05 (11) **10601** (22) 2006 04 03 (21) 9498
(73) Zakład Produkcyjno-Usługowy „WOBLERY GDAŃSKIE” Jacek Kubicki, Gdańsk, (PL)
(72) Kubicki Jacek, Kubicka Ewa

(54) Przynęta wędkarska typu wobler
(55)

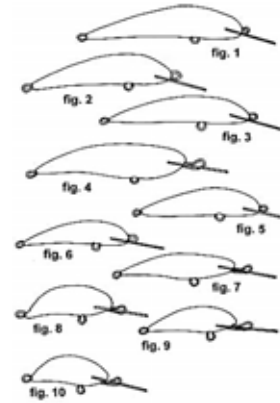

(51) 09-03 (11) **10602** (22) 2005 08 26 (21) 8413
(73) Dr. Mielimonka GLOBAL Group Sp. z o.o., Radom, (PL)
(72) Czepiel Paweł
(54) Pojemnik
(55)

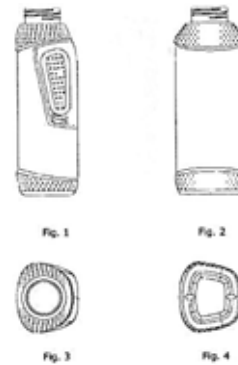

(51) 09-03 (11) **10603** (22) 2006 04 05 (21) 9515
(73) „INPOL” Sebastian Haider, Piekary Śląskie, (PL)
(72) Haider Sebastian
(54) Opakowanie
(55)



(51) 07-01 (11) **10604** (22) 2006 02 21 (21) 9302
(73) PRZEDSIĘBIORSTWO HANDLOWE „SABA” Import-Eksport Janusz Marchewka, Katowice, (PL)

(72) Xiao Fang, Ying Qu Xiang, Zhi Wu Kai
 (54) Serwis stołowy
 (55)



(51) 06-01 (11) **10605** (22) 2006 02 20 (21) 9296
 (73) „STOLTAP” Producent Mebli Tapicerowanych Paweł Bach,
 Chwaszczyno, (PL)
 (72) Bach Paweł
 (54) Komplet mebli wypoczynkowych
 (55)



(51) 12-16 (11) **10606** (22) 2006 02 27 (21) 9327
 (73) Jamniuk Dariusz, Szczecin, (PL)
 (72) Jamniuk Dariusz
 (54) Zderzak samochodowy
 (55)

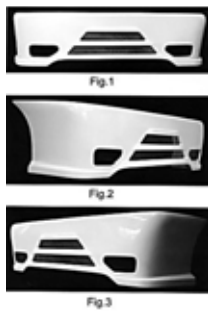

(51) 26-04 (11) **10607** (22) 2005 12 20 (21) 8986
 (73) LOTOS Parafiny Sp. z o.o., Jasło, (PL)
 (72) Łojek Aleksandra

(54) Świeca rubikon
 (55)



(51) 21-02 (11) **10608** (22) 2006 02 13 (21) 9243
 (73) MADAR POLSKA Sp. z o.o., Sopot, (PL)
 (72) Daniell Wojciech
 (54) Bramka do gier zespołowych
 (55)

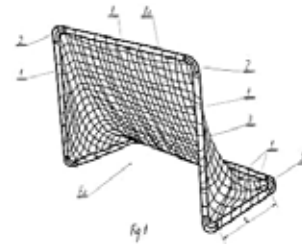

(51) 23-03 (11) **10609** (22) 2006 02 20 (21) 9289
 (73) Gdańskie Zakłady Teleelektronczne TELKOM - TELMOR
 Sp. z o.o., Gdańsk, (PL)
 (72) Karpiński Czesław
 (54) Kolektor słoneczny
 (55)

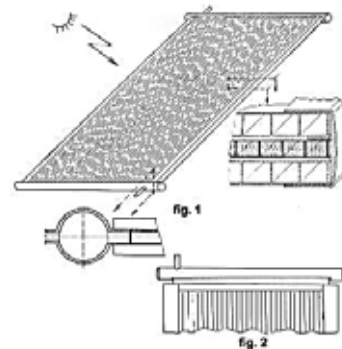

(51) 25-02 (11) **10610** (22) 2006 03 13 (21) 9385
 (73) Krawczuk Arkadiusz, Jelenia Góra, (PL)
 (72) Krawczuk Arkadiusz
 (54) Element dekoracyjny ogrodzenia
 (55)



(51) 25-02 (11) **10611** (22) 2006 03 13 (21) 9386
 (73) Krawczuk Arkadiusz, Jelenia Góra, (PL)
 (72) Krawczuk Arkadiusz

(54) Segment ogrodzenia
(55)



(51) 25-02 (11) **10612** (22) 2006 03 14 (21) 9387

(73) Krawczuk Arkadiusz, Jelenia Góra, (PL)

(72) Krawczuk Arkadiusz

(54) Moduł ogrodzenia

(55)

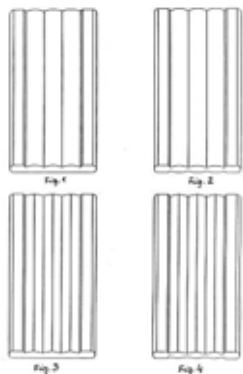

(51) 06-06 (11) **10613** (22) 2005 07 08 (21) 8171

(73) VICTORIA BIS Mieczysława Cieślik, Szczytno, (PL)

(72) Cieślik Karol

(54) Noga fotela

(55)

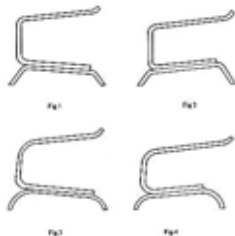

(51) 08-08 (11) **10614** (22) 2006 04 10 (21) 9527

(73) „KALMET” Sp. z o. o., Gliwice, (PL)

(72) Ciałkowski Bogusław

(54) Śruba hakowa rozporu górniczej.

(55)

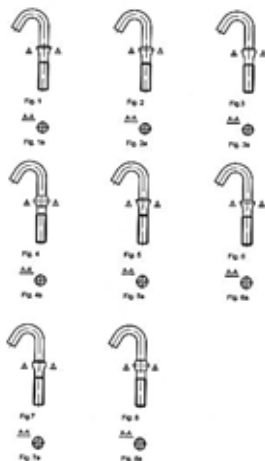

(51) 25-02 (11) **10615** (22) 2005 08 01 (21) 9459

(73) „LOG” Spółka Jawna D. Hałubiec, J. Hałubiec, Tarnowskie Góry, (PL)

(72) Hałubiec Dariusz

(54) Ogrodzenie

(55)

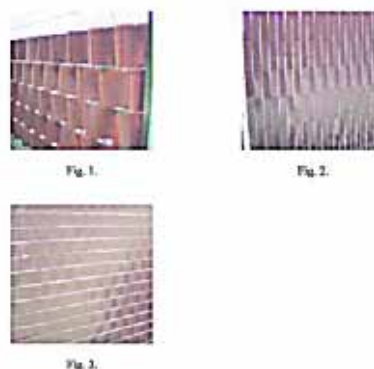

(51) 10-61 (11) **10616** (22) 2006 02 06 (21) 9218

(73) REXAM SZKŁO GOSTYŃ S.A., Gostyń, (PL)

(72) Sobecki Roman

(54) Słój

(55)



(51) 09-05 (11) **10617** (22) 2006 03 17 (21) 9401

(73) Rene Coffee Pads „MAGMAR” Marcin Troczyński, Piła, (PL)

(72) Troczyński Marcin

(54) Saszetka z kawą mieloną

(55)

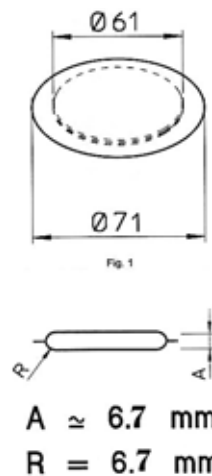

(51) 25-01 (11) **10618** (22) 2006 04 03 (21) 9499

(73) „O - W” S.A., Warszawa, (PL)

(72) Kozłowski Jan
(54) Ramiak pionowy
(55)

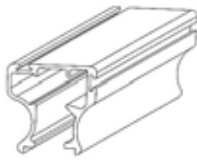

(51) 25-01 (11) **10619** (22) 2006 04 04 (21) 9504
(73) Agro-Produkty Sp. z o.o., Sępólno Krajeńskie, (PL)
(72) Górzny Zdzisław, Grzegorz Józef
(54) Zestaw elementów do budowy zbiorników zwłaszcza na nieczystości ciekłe
(55)

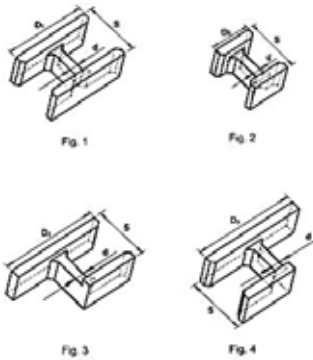

(51) 08-06 (11) **10620** (22) 2006 04 24 (21) 9612
(73) LAGUNA Sp. z o.o., Pruszcz Gdański, (PL)
(72) Dolny Anna, Dolny Grzegorz
(54) Rączka drzwi przesuwnych
(55)

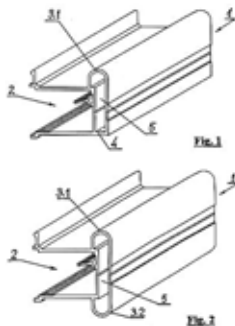

(51) 09-03 (11) **10621** (22) 2006 03 14 (21) 9388
(73) FABRYKA ŁOŻYSK TOCZNYCH - KRAŚNIK S.A., Kraśnik, (PL)
(72) Ogledziński Jacek
(54) Opakowanie zestawu naprawczego do kół
(55)



(51) 23-03 (11) **10622** (22) 2006 04 20 (21) 9592
(73) KRATKI.pl Marek Bał, Wsola, (PL)
(72) Bał Marek

(54) Piec-kominek wolnostojący
(55)

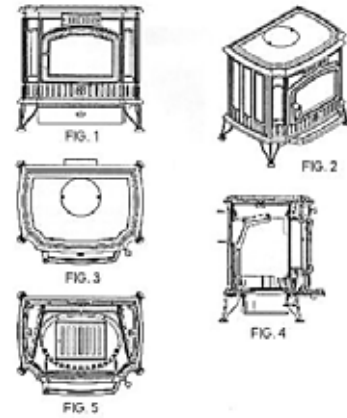

(51) 09-03 (11) **10623** (22) 2006 01 05 (21) 9061
(73) LECHPOL Zbigniew Leszek, Miętne, (PL)
(72) Zbigniew Leszek
(54) Pudełko do głośników i elementów nagłośnienia samochodowego
(55)

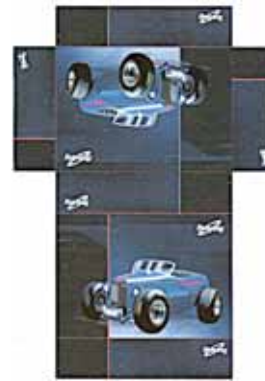

(51) 19-08 (11) **10624** (22) 2006 04 19 (21) 9585
(73) Zakład Produkcyjno-Handlowo-Usługowy „DELIC-POL” Sp. z o. o., Lindów, (PL)
(72) Czupryna Stanisław
(54) Etykieta
(55)



(51) 12-12 (11) **10625** (22) 2006 04 24 (21) 9614
 (73) Przedsiębiorstwo Produkcyjno-Handlowe „LIMAK” Wojciech Mrocheń, Częstochowa, (PL)
 (72) Mrocheń Wojciech
 (54) Podnózek
 (55)



(51) 30-03 (11) **10626** (22) 2006 04 25 (21) 9620
 (73) „MACRO - POOL” J. Chojnacki, I. Janczukowicz Spółka Jawna, Piła, (PL)
 (72) Chojnacki Janusz, Janczukowicz Ireneusz
 (54) Poidło dla dużych zwierząt
 (55)

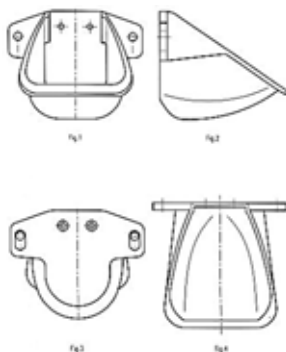

(51) 30-03 (11) **10627** (22) 2006 04 25 (21) 9619
 (73) MACRO - POOL J. Chojnacki, I. Janczukowicz Spółka Jawna, Piła, (PL)
 (72) Chojnacki Janusz, Janczukowicz Ireneusz
 (54) Poidło dla zwierząt
 (55)

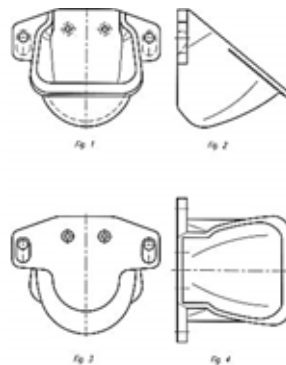

(51) 30-03 (11) **10628** (22) 2006 04 25 (21) 9618
 (73) MACRO - POOL J. Chojnacki, I. Janczukowicz Spółka Jawna, Piła, (PL)

(72) Chojnacki Janusz, Janczukowicz Ireneusz
 (54) Poidło dla małych zwierząt
 (55)

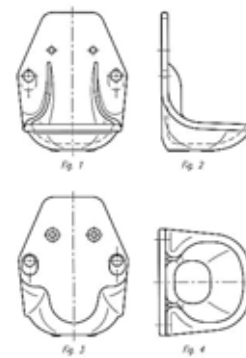

(51) 08-08 (11) **10629** (22) 2006 04 10 (21) 9528
 (73) „DiBiTi” Zamocowania - Marcin Floreński, Rybnik, (PL)
 (72) Floreński Marcin
 (54) Kołek rozporowy
 (55)

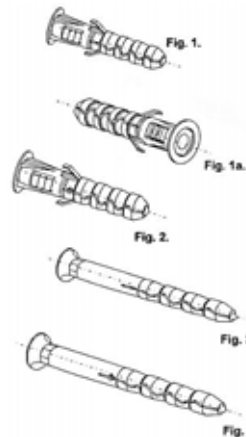

(51) 19-08 (11) **10630** (22) 2006 01 16 (21) 9105
 (73) Dudek Krzysztof, Koziegłowy, (PL)
 (72) Dudek Krzysztof
 (54) Etykieta
 (55)



(51) 02-06 (11) **10631** (22) 2006 04 24 (21) 9610
 (73) Przedsiębiorstwo Produkcyjno-Handlowe Paweł Jasiński,
 Chojnice, (PL)
 (72) Jasiński Paweł
 (54) Rękawice ochronne
 (55)



(51) 06-05 (11) **10632** (22) 2006 04 10 (21) 9530
 (73) MEBLOMAK Sp. z o.o., Rumia, (PL)
 (72) Heimowski Marcin, Heimowski Czesław
 (54) Zestaw mebli wypoczynkowych
 (55)



(51) 08-06 (11) **10633** (22) 2006 04 14 (21) 9570
 (73) „FORMASTER” S. A., Kielce, (PL)
 (72) Bursztein Sławomir
 (54) Uchwyt na chorągiewkę lub baner do zamontowania przy sa-
 mochodzie
 (55)

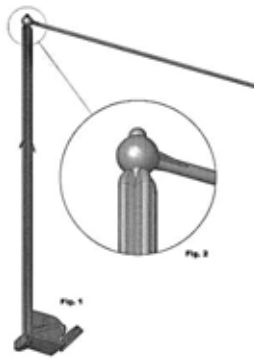

(51) 08-09 (11) **10634** (22) 2006 04 20 (21) 9598
 (73) Gajewski Włodzimierz, Wrocław, (PL)
 (72) Gajewski Włodzimierz
 (54) Koło podporowe drzwi o dużych rozpiętościach
 (55)



(51) 09-09 (11) **10635** (22) 2006 04 21 (21) 9602
 (73) Zakład Przetwórstwa Tworzyw Sztucznych „MALTEX” s.j.
 Jarosław Malak, Waldemar Malak, Bydgoszcz, (PL)
 (72) Malak Jarosław, Malak Waldemar
 (54) Nocnik dla dzieci
 (55)



(51) 20-03 (11) **10636** (22) 2006 04 18 (21) 9578
 (73) Kompania Piwowarska S.A., Poznań, (PL)
 (72) Wierszyłowski Mikołaj, Nowakowski Robert
 (54) Gabłota
 (55)

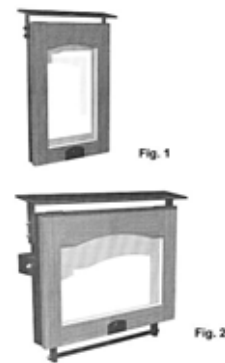

(51) 05-05 (11) **10637** (22) 2006 04 13 (21) 9546
 (73) Hurtownia „ATEST” Materiały Tapicerskie Ryszard Żurek,
 Tychy, (PL)
 (72) Uyan Osman
 (54) Materiał obiciowy w poziome i pionowe pasy
 (55)



(51) 05-05 (11) **10638** (22) 2006 04 13 (21) 9545
 (73) Hurtownia „ATEST” Materiały Tapicerskie Ryszard Żurek,
 Tychy, (PL)
 (72) Uyan Osman

(54) Materiał obiciowy w poziome pasy
(55)



(51) 25-02 (11) **10639** (22) 2006 04 18 (21) 9576
(73) Kompania Piwowarska S.A., Poznań, (PL)
(72) Wierszyłowski Mikołaj, Nowakowski Robert
(54) Brama wejściowa
(55)

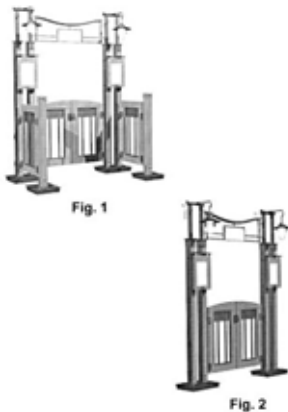

(51) 25-02 (11) **10640** (22) 2006 04 18 (21) 9577
(73) Kompania Piwowarska S.A., Poznań, (PL)
(72) Wierszyłowski Mikołaj, Nowakowski Robert
(54) Panel ogrodzeniowy
(55)



(51) 06-03 (11) **10641** (22) 2006 04 18 (21) 9582
(73) Kompania Piwowarska S.A., Poznań, (PL)
(72) Wierszyłowski Mikołaj, Nowakowski Robert
(54) Stół
(55)



(51) 06-01 (11) **10642** (22) 2006 04 18 (21) 9583
(73) Kompania Piwowarska S.A., Poznań, (PL)
(72) Wierszyłowski Mikołaj, Nowakowski Robert

(54) Krzesło
(55)



(51) 23-02 (11) **10643** (22) 2006 05 14 (21) 9676
(73) Kazimierz Szymański, Roman Zasadziński, „KARO-PLAST”
Produkcja Artykułów z Tworzyw Sztucznych Spółka Jawna,
Konstancin-Jeziorna, (PL)
(72) Szymański Kazimierz, Zasadziński Roman
(54) Papiernica
(55)



(51) 23-02 (11) **10644** (22) 2006 05 14 (21) 9677
(73) Kazimierz Szymański, Roman Zasadziński, „KARO-PLAST”
Produkcja Artykułów z Tworzyw Sztucznych Spółka Jawna,
Konstancin-Jeziorna, (PL)
(72) Szymański Kazimierz, Zasadziński Roman
(54) Obsada szczotki
(55)



(51) 23-02 (11) **10645** (22) 2006 05 14 (21) 9678
(73) Kazimierz Szymański, Roman Zasadziński, „KARO-PLAST”
Produkcja Artykułów z Tworzyw Sztucznych Spółka Jawna,
Konstancin-Jeziorna, (PL)
(72) Szymański Kazimierz, Zasadziński Roman

(54) Deska sedesowa
(55)



(51) 15-05 (11) **10646** (22) 2006 02 20 (21) 9282
(73) UST-M Sp. z o.o., Tomaszów Mazowiecki, (PL)
(72) Stelmach Michał Jan
(54) Kolano łukowe podejściowe pod płytkę montażową do centralnego systemu odkurzenia
(55)



(51) 15-05 (11) **10647** (22) 2006 02 20 (21) 9283
(73) UST-M Sp. z o.o., Tomaszów Mazowiecki, (PL)
(72) Stelmach Michał Jan
(54) Kolano łukowe nypłowe do centralnego systemu odkurzenia
(55)



(51) 15-05 (11) **10648** (22) 2006 02 20 (21) 9284
(73) UST-M Sp. z o.o., Tomaszów Mazowiecki, (PL)
(72) Stelmach Michał Jan
(54) Kolano łukowe do centralnego systemu odkurzenia
(55)



(51) 15-05 (11) **10649** (22) 2006 02 20 (21) 9285
(73) UST-M Sp. z o.o., Tomaszów Mazowiecki, (PL)
(72) Stelmach Michał Jan
(54) Kolano łukowe do centralnego systemu odkurzenia
(55)



(51) 15-05 (11) **10650** (22) 2006 02 20 (21) 9286
(73) UST-M Sp. z o.o., Tomaszów Mazowiecki, (PL)
(72) Stelmach Michał Jan
(54) Kolano łukowe nypłowe do centralnego systemu odkurzenia
(55)



(51) 01-01 (11) **10651** (22) 2006 02 22 (21) 9307
(73) Przedsiębiorstwo Produkcyjno-Handlowe „GRAN-PIK” Grażyna i Andrzej Wójtowicz, Brzozów, (PL)
(72) Wójtowicz Andrzej, Wójtowicz Grażyna
(54) Ciastko piernikowe
(55)



(51) 11-02 (11) **10652** (22) 2006 03 28 (21) 9468
(73) Sokołowski Marek, Warszawa, (PL); Jabłoński Łukasz, Końskie, (PL)
(72) Sokołowski Marek, Jabłoński Łukasz
(54) Zawieszka
(55)



(51) 14-99 (11) **10653** (22) 2006 02 23 (21) 9312
(73) „KASTINI - ALTRA” Sp. z o.o., Wodzisław Śląski, (PL)
(72) Głajc Roman

(54) Stojak zwłaszcza pod laptop
(55)

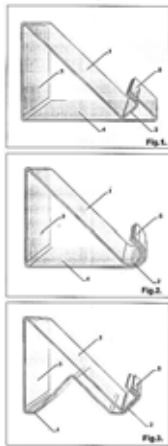

(51) 12-16 (11) **10654** (22) 2006 04 13 (21) 9569
(73) Górecki Roman, Kęty, (PL); Górecki Adam, Kęty, (PL)
(72) Górecki Roman, Górecki Adam
(54) Kołpak do kół samochodu
(55)



(51) 11-02 (11) **10655** (22) 2005 07 07 (21) 8157
(73) Przedsiębiorstwo Produkcyjno Handlowo Usługowe Mieczysław Kozera, Lutomiersk, (PL)
(72) Kozera Mieczysław
(54) Zestaw figurek ptactwa domowego
(55)



(51) 11-02 (11) **10656** (22) 2005 07 07 (21) 8158
(73) Przedsiębiorstwo Produkcyjno Handlowo Usługowe Mieczysław Kozera, Lutomiersk, (PL)
(72) Kozera Mieczysław
(54) Zestaw figur w postaci żab
(55)

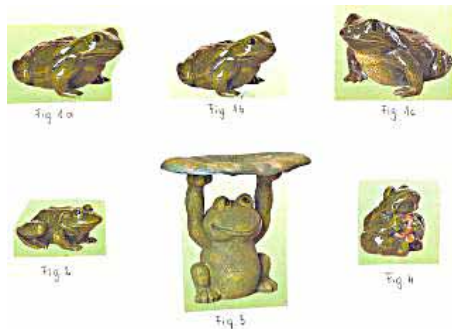

(51) 08-08 (11) **10657** (22) 2006 03 06 (21) 9346
(73) Kaczmarczyk Tadeusz, Świdnica, (PL); Kaczmarczyk Michalina, Świdnica, (PL)
(72) Kaczmarczyk Tadeusz, Kaczmarczyk Michalina

(54) Uchwyt do rur
(55)



(51) 99-00 (11) **10658** (22) 2006 03 07 (21) 9360
(73) Zakłady Mięsne „MADEJ & WRÓBEL” Sp. z o.o., Zabrze, (PL)
(72) Madej Renata
(54) Wzór nadruku
(55)

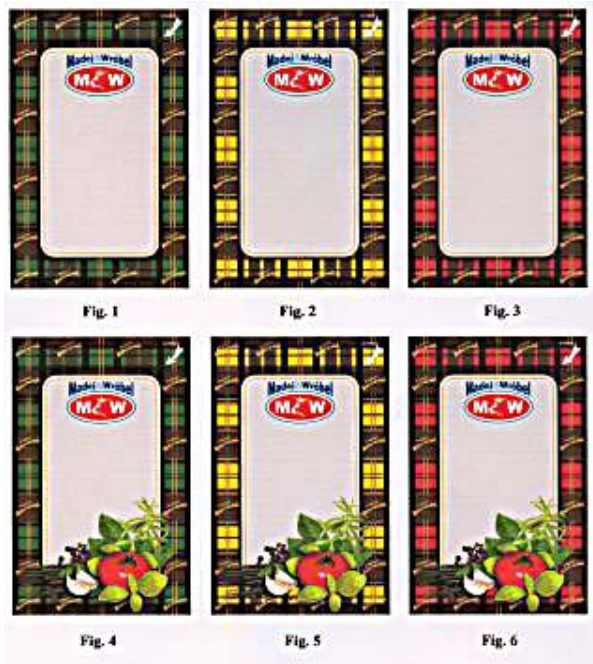

(51) 99-00 (11) **10659** (22) 2006 03 07 (21) 9361
(73) Zakłady Mięsne „MADEJ & WRÓBEL” Sp. z o.o., Zabrze, (PL)
(72) Madej Renata
(54) Wzór nadruku
(55)



(51) 99-00 (11) **10660** (22) 2006 03 07 (21) 9362
(73) Zakłady Mięsne „MADEJ & WRÓBEL” Sp. z o.o., Zabrze, (PL)
(72) Madej Renata

(54) Wzór nadruku
(55)

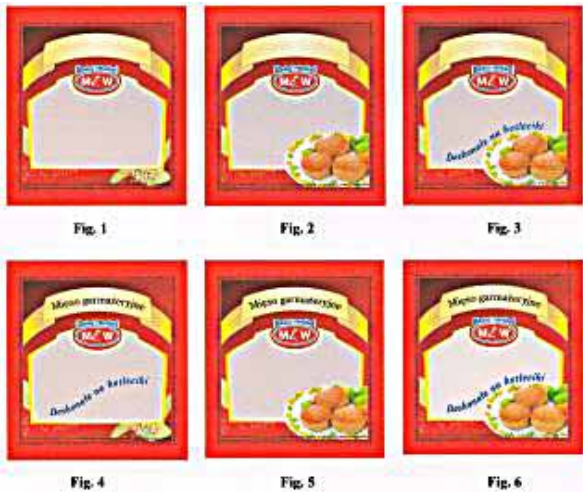

(51) 09-01 (11) **10661** (22) 2006 03 28 (21) 9467
(30) 2005 09 29 (CH)
(73) GA Modefine S.A., Mendrisio, (CH)
(72) Armani Giorgio
(54) Butelka na perfumy
(55)



(51) 09-03 (11) **10662** (22) 2006 02 17 (21) 9266
(73) AGROS NOVA Sp. z o.o., Warszawa, (PL)
(72) Rzepińska Hanna, Burbridge Joanna, Lecewicz Klaudia
(54) Opakowanie napoju
(55)



(51) 06-01 (11) **10663** (22) 2006 03 09 (21) 9364
(73) „BLACK RED WHITE” S.A., Biłgoraj, (PL)
(72) Chmiel Tadeusz
(54) Zestaw mebli pokojowych
(55)

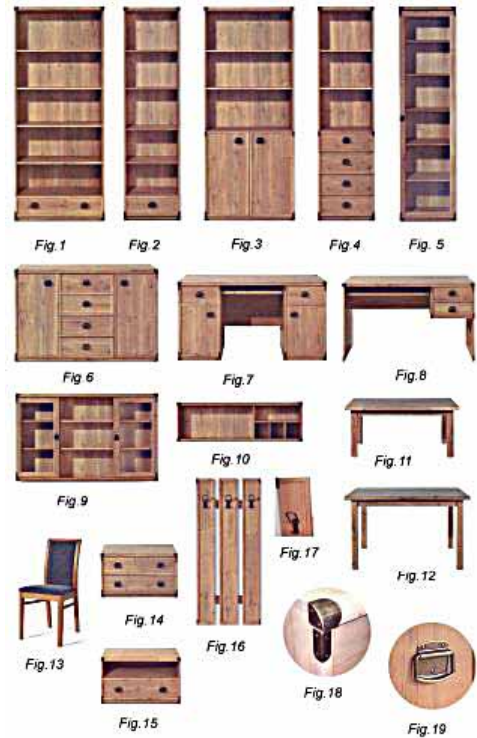

(51) 06-01 (11) **10664** (22) 2006 03 09 (21) 9365
(73) „BLACK RED WHITE” S.A., Biłgoraj, (PL)
(72) Chmiel Tadeusz
(54) Zestaw mebli sypialnych
(55)

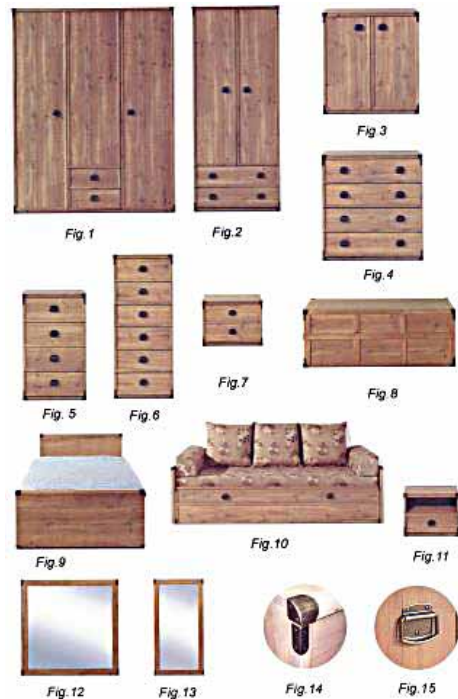

(51) 09-01 (11) **10665** (22) 2006 04 03 (21) 9500
(30) 2005 10 05 (CH)
(73) GA Modefine S.A., Mendrisio, (CH)
(72) Armani Giorgio

(54) Dekoracja kwiatowa
(55)



(51) 23-03 (11) **10666** (22) 2006 03 27 (21) 9461
(73) „TARNAVVA” Sp. z o.o., Wietrzychowice, (PL)
(72) Wajda Wiesław
(54) Kratka kominkowa
(55)

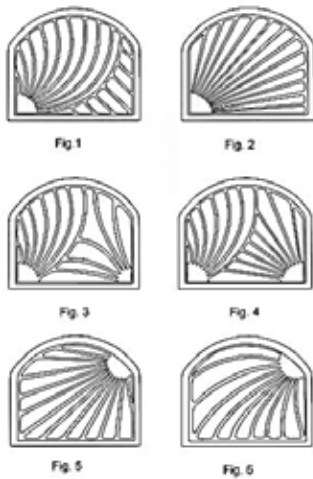

(51) 09-01 (11) **10667** (22) 2006 04 04 (21) 9513
(73) H.J. Heinz Polska S. A., Pudliszki, (PL)
(72) Kijek Agnieszka
(54) Słój
(55)

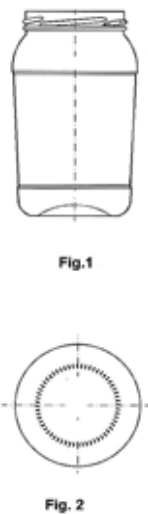

(51) 25-01 (11) **10668** (22) 2005 07 22 (21) 9563
(73) PULVER POLSKA Henryk Ośko, Warszawa, (PL)
(72) Ośko Henryk

(54) Blacha metalowa z powłoką
(55)



(51) 25-01 (11) **10669** (22) 2005 07 22 (21) 9564
(73) PULVER POLSKA, Henryk Ośko, Warszawa, (PL)
(72) Ośko Henryk
(54) Blacha metalowa z powłoką
(55)



(51) 25-01 (11) **10670** (22) 2005 07 22 (21) 9565
(73) PULVER POLSKA Henryk Ośko, Warszawa, (PL)
(72) Ośko Henryk
(54) Blacha metalowa z powłoką
(55)



(51) 25-01 (11) **10671** (22) 2005 07 22 (21) 9566
(73) PULVER POLSKA Henryk Ośko, Warszawa, (PL)
(72) Ośko Henryk
(54) Blacha metalowa z powłoką
(55)



(51) 25-01 (11) **10672** (22) 2005 07 22 (21) 9567
(73) PULVER POLSKA Henryk Ośko, Warszawa, (PL)
(72) Ośko Henryk

(54) Blacha metalowa z powłoką
(55)



(51) 25-01 (11) **10673** (22) 2005 07 22 (21) 9568
(73) PULVER POLSKA Henryk Ośko, Warszawa, (PL)
(72) Ośko Henryk
(54) Blacha metalowa z powłoką
(55)



(51) 09-03 (11) **10674** (22) 2005 10 11 (21) 8649
(73) „SOLGER” Spółka Jawna Solarz i Wspólnicy, Kamienica, (PL)
(72) Solarz Gerard
(54) Opakowanie
(55)

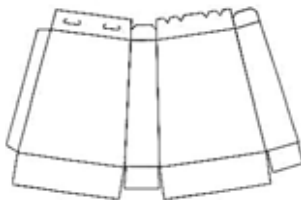

(51) 19-08 (11) **10675** (22) 2006 04 04 (21) 9506
(73) DRIVE MAX Sp. z o.o., Warszawa, (PL)
(72) Ficenes Piotr
(54) Etykieta na opakowanie jednostkowe produktu spożywczego
(55)



(51) 20-02 (11) **10676** (22) 2006 01 30 (21) 9182
(73) Beyger Krzysztof, Piaseczno, (PL)
(72) Beyger Krzysztof

(54) Bilonownica
(55)



(51) 02-01 (11) **10677** (22) 2005 03 22 (21) 7593
(73) Pracownia Ortopedyczna Niepubliczny Zakład Opieki Zdrowotnej Marek Pękała, Konstancin-Jeziorna, (PL)
(72) Pękała Marek
(54) Gorset ortopedyczny
(55)



(51) 02-04 (11) **10678** (22) 2005 03 22 (21) 7594
(73) Pracownia Ortopedyczna Niepubliczny Zakład Opieki Zdrowotnej Marek Pękała, Konstancin-Jeziorna, (PL)
(72) Pękała Marek
(54) Wkładki korytkowe
(55)



(51) 12-16 (11) **10679** (22) 2004 06 01 (21) 5947
(73) Mesa Pojazdy Ekologiczne Sp. z o.o., Warszawa, (PL)
(72) Szumanowski Antoni, Skocz Mariusz, Gołąb Robert, Piórkowski Piotr, Chang Yu Hua, Madej Jerzy
(54) Ramowa konstrukcja nośna pojazdu elektrycznego przystosowana do zawieszenia sprężynowo-teleskopowego
(55)

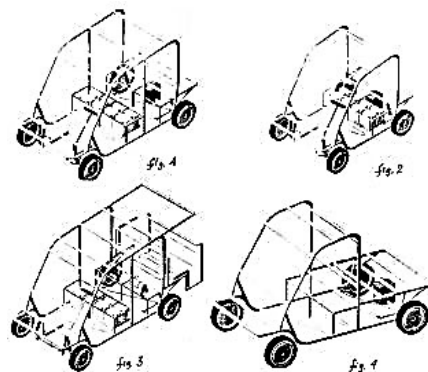

(51) 09-02 (11) **10680** (22) 2004 08 13 (21) 6391
(73) Przedsiębiorstwo Wielobranżowe „STANMAR” S.C. Stanisław Delikat, Marek Wyciśłok, Pyskowice, (PL)

- (72) Delikat Stanisław, Wyciślok Marek
 (54) Pojemnik z dodatkowym zbiorniczkiem
 (55)

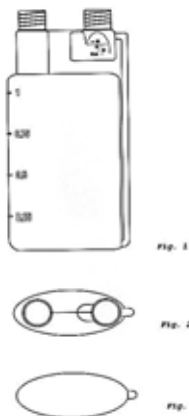

380

WPISY I ZMIANY W REJESTRZE WZORÓW PRZEMYSŁOWYCH (nieuwzględnione w innych samodzielnych ogłoszeniach)

Poniższe zestawienie zawiera kolejno: numer rejestracji wzoru przemysłowego, datę wpisu, oznaczenie rubryki, w której dokonano wpisu lub zmiany oraz treść wpisu. Poszczególne rubryki rejestru wzorów przemysłowych zawierają następujące dane:

- rubryka A - nazwisko i imię albo nazwa, miejsce zamieszkania albo siedziba uprawnionego z prawa z rejestracji wzoru przemysłowego (miejscowość, kraj) oraz numer identyfikacji podatkowej NIP, a także numer PESEL albo numer identyfikacyjny REGON, o ile zgłaszający je wskazał,
 rubryka B - przedmiot wzoru przemysłowego,
 rubryka C - nazwisko i imię twórcy wzoru przemysłowego oraz jego miejsce zamieszkania (miejscowość, kraj),
 rubryka D - prawa ograniczające prawo z rejestracji,
 rubryka E - wnioski o unieważnienie i sprzeciwy oraz decyzje dotyczące danego prawa z rejestracji,
 rubryka F - data unieważnienia lub data i przyczyna wygaśnięcia prawa z rejestracji.

Uwaga: Publikacji podlegają: zmiana uprawnionego, twórcy, zmiana nazwy uprawnionego, prawa ograniczające prawo z rejestracji wzoru przemysłowego, sprostowania istotnych pomyłek.

204 2006 06 08 D. Wykreślić wpis: „Na podstawie zajęcia wierzytelności i prawa dokonanego przez Komornika Sądowego Rewiru V przy Sądzie Rejonowym w Olsztynie z dnia 04-12-2004 r. sygn. akt V KM 395/04 Urząd Patentowy wykreśla wpis o zajęciu wierzytelności z tytułu przysługującego prawa z rejestracji wzoru Przemysłowego o nr Rp-2004 pt: LIZAK na rzecz Wspólnota Mieszkaniowa Nieruchomości z siedzibą w Olsztynie.

2284 2006 07 13 A. Wprowadzono zmianę nazwy i adresu uprawnionego przez wykreślenie wpisu: „DECROS, Carpentras Francja” i dokonanie wpisu: „ MCCORMICK FRANCE SAS, Avignon, Francja”

2815 2006 07 25 A. Wprowadzono zmianę uprawnionego przez wykreślenie wpisu: „Zakłady Przemysłu Tłuszczowego OLWIT Sp. z o.o. Gdańsk, Polska” i dokonanie wpisu: „ OLWIT OILS Sp. z o.o., Gdańsk, Polska”

2815 2006 07 25 A. Wprowadzono zmianę uprawnionego przez wykreślenie wpisu: „ OLWIT OILS Sp. z o.o., Gdańsk, Polska” i dokonanie wpisu: „ ZPT OLWIT Sp. z o.o., Gdańsk, Polska”

4045, 4785, 5326, 5486 2006 07 18 A. Wprowadzono zmianę uprawnionego przez wykreślenie wpisu: „Siemens Aktiengesell-

schaft, Wittelsbacherplatz 2 80333 Monachium, Niemcy” i dokonanie wpisu: „BenQ Mobile GmbH & Co. OHG, Monachium, Niemcy”

4667, 6046, 6989 2006 07 18 A. Wprowadzono zmianę uprawnionego przez wykreślenie wpisu: „Siemens Aktiengesellschaft, Wittelsbacherplatz 2 80333 Munchen, Niemcy” i dokonanie wpisu: „BenQ Mobile GmbH & Co. OHG, Monachium, Niemcy”

381

DECYZJE STWIERDZAJĄCE WYGAŚNIĘCIE DECYZJI O UDZIELENIU PRAWA Z REJESTRACJI

Poniższe zestawienie zawiera numer zgłoszenia wzoru przemysłowego.

| | | | |
|------|------|------|------|
| 2520 | 5659 | 6267 | 7182 |
| 2974 | 5660 | 6670 | 7750 |
| 3784 | 5754 | 6671 | |
| 5271 | 6040 | 6673 | |
| 5658 | 6126 | 7162 | |

382

DECYZJE O UNIEWAŻNIENIU PRAWA Z REJESTRACJI

Poniższe zestawienie zawiera kolejno: numer rejestracji wzorów przemysłowych, datę unieważnienia prawa z rejestracji oraz treść decyzji.

| | | |
|------|------------|--|
| 256 | 2006 04 11 | unieważniono w całości prawo z rejestracji wzoru przemysłowego |
| 1289 | 2004 10 19 | unieważniono w całości prawo z rejestracji wzoru przemysłowego |
| 1490 | 2005 10 24 | unieważniono w całości prawo z rejestracji wzoru przemysłowego |
| 5766 | 2006 04 27 | unieważniono w całości prawo z rejestracji wzoru przemysłowego |
| 7223 | 2006 04 06 | unieważniono w całości prawo z rejestracji wzoru przemysłowego |

383

DECYZJE O WYGAŚNIĘCIU PRAWA Z REJESTRACJI

Poniższe zestawienie zawiera kolejno: numer rejestracji wzorów przemysłowych i datę wygaśnięcia prawa z rejestracji.

| | | | |
|------|------------|------|------------|
| 254 | 2004 06 14 | 1732 | 2005 09 08 |
| 472 | 2004 04 21 | 1735 | 2005 09 11 |
| 1562 | 2005 09 06 | 1737 | 2005 09 14 |
| 1563 | 2005 09 07 | 1741 | 2005 09 18 |
| 1714 | 2005 09 04 | 1748 | 2005 09 22 |
| 1715 | 2005 09 04 | 1749 | 2005 09 22 |
| 1716 | 2005 09 04 | 1750 | 2005 09 22 |
| 1717 | 2005 09 04 | 1752 | 2005 09 22 |
| 1718 | 2005 09 04 | 1758 | 2005 09 28 |
| 1719 | 2005 09 04 | 1762 | 2005 09 28 |
| 1720 | 2005 09 04 | 1763 | 2005 09 28 |
| 1721 | 2005 09 04 | 1764 | 2005 09 28 |
| 1722 | 2005 09 04 | 1765 | 2005 09 29 |
| 1723 | 2005 09 04 | 1766 | 2005 10 02 |
| 1724 | 2005 09 04 | 1768 | 2005 10 02 |
| 1725 | 2005 09 04 | 1774 | 2005 10 06 |
| 1726 | 2005 09 04 | 1776 | 2005 10 09 |
| 1727 | 2005 09 04 | 1777 | 2005 10 09 |
| 1729 | 2005 09 05 | 1778 | 2005 10 09 |
| 1730 | 2005 09 05 | 1779 | 2005 10 11 |
| 1731 | 2005 09 06 | 1781 | 2005 10 13 |

| | | | |
|------|------------|------|------------|
| 1782 | 2005 10 12 | 1953 | 2005 10 13 |
| 1783 | 2005 10 12 | 1954 | 2005 10 13 |
| 1784 | 2005 10 16 | 1955 | 2005 10 13 |
| 1788 | 2005 10 16 | 1956 | 2005 10 13 |
| 1789 | 2005 10 18 | 1957 | 2005 10 16 |
| 1790 | 2005 10 18 | 1960 | 2005 10 18 |
| 1791 | 2005 10 19 | 1965 | 2005 10 24 |
| 1796 | 2005 10 30 | 1968 | 2005 10 25 |
| 1797 | 2005 10 30 | 2179 | 2005 10 04 |
| 1932 | 2005 09 04 | 2180 | 2005 10 06 |
| 1933 | 2005 09 05 | 2184 | 2005 10 12 |
| 1934 | 2005 09 06 | 2185 | 2005 10 12 |
| 1936 | 2005 09 08 | 2186 | 2005 10 13 |
| 1941 | 2005 09 19 | 2187 | 2005 10 25 |
| 1942 | 2005 09 19 | 2188 | 2005 10 25 |
| 1943 | 2005 09 20 | 2189 | 2005 10 25 |
| 1944 | 2005 09 20 | 2190 | 2005 10 27 |
| 1948 | 2005 09 27 | 2456 | 2005 10 18 |
| 1950 | 2005 10 04 | 2457 | 2005 10 18 |

| | | | |
|------|------------|------|------------|
| 2776 | 2005 10 06 | 4110 | 2005 09 04 |
| 2914 | 2005 09 12 | 4526 | 2005 09 29 |
| 3385 | 2005 09 04 | 4538 | 2005 09 29 |

384

**DECYZJE O ZMIANIE LUB UCHYLENIU DECYZJI
(opublikowanych w Wiadomościach Urzędu Patentowego)**

Poniższe zestawienie zawiera kolejno: numer rejestracji wzorów przemysłowych, numer i rok wydania Wiadomości Urzędu Patentowego, w którym uchylona lub zmieniona decyzja została umieszczona, datę i treść decyzji, w której zmieniono decyzję poprzednią.

| | | | |
|------|---------|------------|--|
| 7517 | 04/2005 | 2006 06 22 | uchylono decyzję o zarejestrowaniu wzoru przemysłowego |
| 7907 | 06/2005 | 2006 06 22 | uchylono decyzję o zarejestrowaniu wzoru przemysłowego |

C'. WZORY ZDOBNICZE

385

**WPISY I ZMIANY W REJESTRZE
WZORÓW ZDOBNICZYCH**

(nieuwzględnione w innych samodzielnych ogłoszeniach)

Poniższe zestawienie zawiera kolejno: numer rejestru wzoru zdobniczego, datę wpisu, oznaczenie rubryki, w której dokonano wpisu lub zmiany oraz treść wpisu. Poszczególne rubryki rejestru wzorów zdobniczych zawierają następujące dane:

rubryka A - nazwisko i imię lub nazwę oraz miejsce zamieszkania lub siedzibę osoby, na rzecz której dokonano rejestracji wzoru zdobniczego,

rubryka B - tytuł wzoru zdobniczego,

rubryka C - nazwisko i imię twórcy wzoru zdobniczego,

rubryka D - prawa ograniczające wzór zdobniczy,

rubryka E - wnioski, odwołania, decyzje, (adnotacje),

rubryka F - datę wygaśnięcia prawa z rejestracji wzoru zdobniczego.

Uwaga: *Publikacji podlegają: zmiana uprawnionego, twórcy, zmiana nazwy uprawnionego, prawa ograniczające prawo z rejestracji wzoru zdobniczego, sprostowania istotnych pomyłek.*

16363 2006 06 09 D. W dniu 06 lutego 2006 r. zawarto umowę licencyjną pełną, wyłączną na korzystanie ze wzoru zdobniczego z firmą: "Edward Ciechowski Firma Produkcyjno-Handlowa „ARGO”, Kraków, Polska" do dnia 17 marca 2007 r.

17977 2006 06 09 A. Wprowadzono zmianę uprawnionego przez wykreślenie wpisu: „Marek Głowacki, Warszawa, Polska Litwiński Artur, Warszawa, Polska” i dokonanie wpisu: „Maria Dobrowolny-Głowacka, Warszawa, Polska Litwiński Artur, Warszawa, Polska

386

**DECYZJE O WYGAŚNIĘCIU
PRAWA Z REJESTRACJI**

Poniższe zestawienie zawiera kolejno: numer rejestru wzorów zdobniczych i datę wygaśnięcia prawa z rejestracji.

| | | | |
|-------|------------|-------|------------|
| 16843 | 2005 11 14 | 17047 | 2005 11 28 |
| 16876 | 2005 11 07 | 17120 | 2005 11 03 |
| 16878 | 2005 11 14 | 17144 | 2005 11 13 |
| 16879 | 2005 11 14 | 17233 | 2005 11 17 |
| 16880 | 2005 11 17 | 17234 | 2005 11 26 |
| 16907 | 2005 11 18 | 17235 | 2005 11 26 |
| 17039 | 2005 11 03 | 17422 | 2005 11 28 |

D. ZNAKI TOWAROWE

Cyfrowe kody identyfikacyjne (wg normy WIPO ST. 60), które poprzedzają informacje o dokonanej rejestracji oznaczają:

- (111) – numer prawa ochronnego
- (151) – data wydania decyzji o udzieleniu prawa ochronnego
- (210) – numer zgłoszenia
- (220) – data zgłoszenia
- (441) – data ogłoszenia o zgłoszeniu
- (510) – wykaz towarów
- (511) – klasy towarowe
- (531) – symbol klasyfikacji elementów graficznych znaku
- (540) – określenie znaku towarowego ze wskazaniem kolorów
- (551) – wskazanie kategorii znaku towarowego lub udzielonego prawa jeżeli dotyczy wspólnego prawa ochronnego, wspólnego znaku towarowego albo wspólnego znaku towarowego gwarancyjnego
- (732) – nazwisko i imię lub nazwę uprawnionego, jego miejsce zamieszkania lub siedzibę oraz kod kraju

387

REJESTRACJA

(od nr 174 601 do nr 176 080)

(111) **174601** (220) 2003 06 09 (210) 265916
 (151) 2006 06 22 (441) 2003 12 15
 (732) ZAKŁAD BADAWCZY PRZEMYSŁU PIEKARSKIEGO Sp. z o.o.,
 Bydgoszcz, PL.
 (540)



(531) 27.5.1
 (510), (511) **09** instrumenty i przyrządy pomiarowe, kontrolne i badawcze, **11** piece piekarnicze, maszyny i urządzenia piekarnicze, **16** książki, wydawnictwa drukowane, **30** wyroby piekarnicze i cukiernicze, **35** doradztwo w zakresie prowadzenia działalności gospodarczej i zarządzania, organizacja targów i wystaw, reklama, sprzedaż hurtowa wyspecjalizowana: maszyn i urządzeń oraz przyrządów pomiarowych i kontrolnych stosowane w przemyśle piekarniczym, **41** nauczanie, kształcenie, konferencje, kongresy, sympozja, szkolenia, kursy, **42** prace naukowo-badawczo-rozwojowe, działalność naukowo-badawcza, analizy techniczne z zakresu technologii żywności oraz maszyn i urządzeń stosowanych w przemyśle piekarniczym.

(111) **174602** (220) 1996 01 03 (210) 154910
 (151) 2006 04 12
 (732) ROBINSONS SOFT DRINKS LIMITED, Chelmsford, GB.
 (540) ROBINSONS
 (510), (511) **32** napoje bezalkoholowe, soki owocowe, napoje o smaku owocowym, napoje z soków owocowych cytrusowych (squashes), esencje do sporządzania napojów, syropy i preparaty do przygotowywania napojów, wody mineralne i gazowane.

(111) **174603** (220) 1999 09 22 (210) 207591
 (151) 2006 05 09
 (732) „REPORTER” Spółka z ograniczoną odpowiedzialnością,
 Chorzów, PL.

(540)

M.K.
REPORTER
 BASIC STYLE



(531) 26.1, 27.1, 27.5

(510), (511) **14** breloczki z metali szlachetnych, emblematy z metali szlachetnych, ozdoby do kapeluszy z metali szlachetnych, ozdoby srebrne, papierośnice z metali szlachetnych, portmonetki z metali szlachetnych, spinki do krawatów, spinki do mankietów, sprzączki z metali szlachetnych, szpilki do krawatów, szpilki ozdobne, zapinki do krawatów, **25** odzież wszelkiego rodzaju, nakrycia głowy, kostiumy kąpielowe, slipy, rękawiczki, skarpety, pończochy, rajstopy, wyprawki dziecięce jako ubrania, apaszki, szale, szaliki, bielizna, boa na szyję, czepki kąpielowe, wyroby dziewiarskie, części odzieży, kombinizony, ubrania do uprawiania sportu, krawaty, mundury, paski zawarte w tej klasie, **26** sprzączki, zapięcia, zamki błyskawiczne, artykuły pasmanteryjne z wyjątkiem nici, ozdoby do odzieży.

(111) **174604** (220) 2000 01 07 (210) 212118
 (151) 2006 05 09
 (732) „REPORTER” Spółka z ograniczoną odpowiedzialnością,
 Chorzów, PL.
 (540)

NOE
 BY
REPORTER
 COMPANY

(531) 27.5

(510), (511) **14** breloczki z metali szlachetnych, emblematy z metali szlachetnych, ozdoby do kapeluszy z metali szlachetnych, ozdoby

srebrne, papierońnice z metali szlachetnych, portmonetki z metali szlachetnych, spinki do krawatów, spinki do mankietów, sprzączki z metali szlachetnych, szpilki do krawatów, szpilki ozdobne, zapinki do krawatów, **25** odzież wszelkiego rodzaju, nakrycia głowy, kostiumy kąpielowe, slipy, rękawiczki, skarpety, pończochy, rajstopy, wyprawki dziecięce jako ubrania, apaszki, szale, szaliki, bielizna, boa na szyję, czepki kąpielowe, wyroby dziewiarskie, części odzieży, kombinezony, ubrania do uprawiania sportu, krawaty, mundury, paski zawarte w tej klasie, **26** sprzączki, zapięcia, zamki błyskawiczne, artykuły pasmanteryjne z wyjątkiem nici.

(111) **174605** (220) 2000 08 17 (210) 222811
 (151) 2006 04 12
 (732) Przedsiębiorstwo Usługowo-Handlowe Zbigniew Rybiński, Gorzów Wielkopolski, PL.
 (540)



(531) 27.5
 (510), (511) **25** komplety sportowe, kurtki, kombinezony sportowe, dresy sportowe, bluzy, koszulki, spodenki, kostiumy plażowe, czapki, getry, skarpety.

(111) **174606** (220) 2000 09 26 (210) 224576
 (151) 2006 06 02
 (732) Knorr-Nährmittel Aktiengesellschaft, Thayngen, CH.
 (540) KOSTKA SMAKU

(510), (511) **29** mięso, ryby, drób i dziczyzna, ekstrakty mięsne, zupy, preparaty do przygotowywania zup, konserwowane, suszone i gotowane warzywa i owoce, galaretki, dżemy, kompoty, jaja, mleko i produkty mleczne, jadalne oleje i tłuszcze, **30** kawa, herbata, kakao, cukier, ryż, tapioka, sago, kawa nienaturalna, mąka i preparaty zbożowe, chleb, ciasta i słodczyce, lody, miód, melasa, drożdże, proszek do pieczenia, sól, musztarda, ocet, sosy przyprawowe, przyprawy, łód.

(111) **174607** (220) 2001 07 10 (210) 238020
 (151) 2006 05 30
 (732) ECI TELECOM LTD., Petach Tikva, IL.
 (540) FlexRAM
 (510), (511) **09** multipleksery cyfrowych linii abonenckich (xDSL), multipleksery transferu asynchronicznego (ATM), przełączniki do sieci telekomunikacyjnych z integracją usług (ISDN), przełączniki do analogowych sieci telekomunikacyjnych, multipleksery o zdalnych dostępie.

(111) **174608** (220) 2002 03 22 (210) 248090
 (151) 2006 05 09 (441) 2002 09 23
 (732) Firma Handlowo-Usługowa „BRATEX” J.M.D. Mrzygłód Spółka Jawna, Dębica, PL.
 (540) Era-Bratex

(510), (511) **06** dachówka metalowa, pokrycia metalowe dachów, daszki metalowe, **19** dachówka niemetalowa, krawędzie dachów, pokrycia bitumiczne dachów, pokrycia niemetalowe dachów.

(111) **174609** (220) 2002 04 11 (210) 249078
 (151) 2006 05 11 (441) 2002 10 21
 (732) Elitegroup Computer Systems Co., Ltd., Taipei, TW.
 (540)



(531) 27.5
 (510), (511) **09** płyty do monitorów komputerowych, komputery, dyskietki, dyski kompaktowe, klawiatury komputerowe, urządzenia

z dyskami, pamięci, procesory centralne, myszy komputerowe, mikroprocesory, plotery komputerowe, programy komputerowe zarejestrowane na dyskach, osobisty asystent cyfrowy, płyty główne komputera, komputery przenośne **09** elektroniczne tablice ogłoszeniowe, komputerowe wyświetlacze ciekłokrystaliczne, stacje dysków twardych, digitalizatory komputerowe, komputery osobiste, obudowy i szafki komputerowe, komputery notatnikowe, komputery podręczne, pamięci błyskowe, wymienne dyski twarde, terminale komputerowe, dyski magnetyczne i dyski kompaktowe z zapisanymi programami komputerowymi, interfejsy komputerowe, kamery cyfrowe, telewizory z ekranami ciekłokrystalicznymi, telefony komórkowe, widofony, telefony do łączenia z Internetem, dekodery programów telewizyjnych, płytki z obwodami drukowanymi, baterie i akumulatory, **37** konserwacja systemów komputerowych, **42** projektowanie, testowanie, analizy i konsultacje dotyczące systemów komputerowych i programów komputerowych, przetwarzanie danych i wynajmowanie komputerów **42** programowanie komputerowe.

(111) **174610** (220) 2002 06 18 (210) 251714
 (151) 2006 04 07 (441) 2002 12 30
 (732) GRUPA ŻYWIEC Spółka Akcyjna, Żywiec, PL.
 (540)



Kolor znaku: żółty, czerwony, czarny, biały
 (531) 25.1, 26.5, 27.5, 29.1

(510), (511) **06** puszki metalowe do napojów, **16** podkładki pod szklanki z papieru lub z tektury, plakaty, tablice reklamowe z papieru lub z tektury, materiały z papieru i z tektury do pakowania, **21** wyroby szklane, porcelanowe i ceramiczne nie ujęte w innych klasach, włączając szklanki, kufle i kieliszki, **25** odzież i nakrycia głowy, włączając t-shirty, czapki i daszki przeciwsłoneczne, **32** piwo.

(111) **174611** (220) 2002 06 18 (210) 251715
 (151) 2006 04 07 (441) 2002 12 30
 (732) GRUPA ŻYWIEC Spółka Akcyjna, Żywiec, PL.
 (540)



Kolor znaku: żółty, czerwony, biały, szary, kremowy, czarny, oliwkowy

(531) 2.1, 6.1, 25.1, 26.1, 27.5, 29.1

(510), (511) **06** puszki metalowe do napojów, **16** podkładki pod szklanki z papieru lub z tektury, plakaty, tablice reklamowe z papieru lub z tektury, materiały z papieru i z tektury do pakowania, **21** wyroby szklane, porcelanowe i ceramiczne nie ujęte w innych klasach, włączając szklanki, kufle i kieliszki, **25** odzież i nakrycia głowy, włączając t-shirty, czapki i daszki przeciwsłoneczne, **32** piwo.

(111) **174612** (220) 2002 07 08 (210) 252541
 (151) 2006 05 11 (441) 2003 01 13
 (732) „REPORTER” Spółka z o.o., Chorzów, PL.
 (540) holic

(510), (511) **14** artykuły z metali szlachetnych nie występujące w innych klasach: breloczki, klamry, ozdoby do odzieży, obuwia nakryć głowy, spinki, zapięcia, **25** bielizna, obuwie, nakrycia głowy, odzież, **26** dodatki do odzieży, obuwia i nakryć głowy nie występujące w innych klasach, haczyki, klamry, pasmanteria, sprzączki, taśmy elastyczne, zamki, zapięcia, **35** usługi prowadzenia sklepów i hurtowni z w/w towarami.

(111) **174613** (220) 2002 07 15 (210) 252911
 (151) 2006 04 10 (441) 2003 01 27
 (732) BAUTECH Spółka z o.o., Warszawa, PL.
 (540)

MULTITOP

Kolor znaku: czarny, czerwony

(531) 27.5, 29.1

(510), (511) **01** kolorowe utwardzające do betonu, stosowane na posadzki przemysłowe.

(111) **174614** (220) 2002 07 31 (210) 253526
 (151) 2006 04 18 (441) 2003 02 10
 (732) Firma Handlowo-Usługowa „BRATEX” J. M. D. Mrzygłód
 Spółka Jawna, Dębica, PL.
 (540) hera
 (510), (511) **06** metalowe pokrycia dachów.

(111) **174615** (220) 2002 08 22 (210) 254315
 (151) 2006 04 27 (441) 2003 02 24
 (732) Hotele Warszawskie „SYRENA” Spółka z o.o., Warszawa, PL.
 (540)

HOTELE
 WARSZAWSKIE
Syrena

Kolor znaku: granatowy

(531) 27.5, 29.1

(510), (511) **36** wynajem powierzchni biurowych, **39** usługi turystyczne - biura (agencje) turystyczne (z wyjątkiem rezerwacji hoteli i pensjonatów), **43** prowadzenie działalności usługowej w zakresie hotelarstwa i gastronomii (hotele, restauracje), wynajem sal na posiedzenia.

(111) **174616** (220) 2002 09 20 (210) 255289
 (151) 2006 05 15 (441) 2003 03 24
 (732) Laboratorium Psychoedukacji Zofia Miłska-Wrzośnińska,
 Warszawa, PL.
 (540) LABORATORIUM PSYCHOEDUKACJI

(510), (511) **35** usługi reklamowe, usługi sekretarskie, **40** usługi poligraficzne i w zakresie reprodukcji zapisanych nośników informacji, **41** usługi w zakresie prowadzenia szkoleń i warsztatów w dziedzinie psychoedukacji i psychoterapii, usługi szkoleniowe i edukacyjne, usługi wydawnicze, usługi w zakresie tłumaczeń, **42** usługi w zakresie prac badawczo-rozwojowych w dziedzinie psychologii, socjologii i pedagogiki oraz nauk humanistycznych i społecznych, **44** usługi w zakresie psychoterapii indywidualnej i grupowej, usługi w zakresie działalności paramedycznej.

(111) **174617** (220) 2002 12 09 (210) 258567
 (151) 2006 05 17 (441) 2003 06 16
 (732) LOUVRE HOTELS, Torcy, FR.
 (540) KYRIAD PRESTIGE

(510), (511) **03** mydła, artykuły perfumeryjne, perfumy, żele do kąpieli, środki pieniące do kąpieli, szampony, środki do czyszczenia i pielęgnacji zębów, **29** mięso, ryby, drób, dziczyzna, ekstrakty mięsne, wyroby wędliniarskie, owoce i warzywa suszone i gotowa-

ne i w puszkach, galaretki, dżemy, duszone owoce (kompoty), jaja, mleko i produkty mleczne, oleje i tłuszcze jadalne, dania gotowe do spożycia, dania gotowane i dania na bazie mięsa, drobiu, dziczyzny, ryb i/lub owoców i warzyw, preparaty do produkcji bulionów, konserw drobiowych, rybnych, mięsnych, z dziczyzny, grzyby, sałatki warzywne i owocowe, **30** kawa, herbata, kakao, cukier, substytuty kawy, mąka i produkty zbożowe, czekolada, pasta migdałowa, chleb, słodkie i solone wyroby piekarnicze, wyroby cukiernicze, ciastka, lody jadalne, miód, syrop cukrowy, sól, musztarda, przyprawy, ocet, sosy (przyprawy), środki aromatyzujące do żywności, makarony, dania gotowe do spożycia, dania gotowane, dania na bazie ryżu, ciasteczka typu „petit-fours”, pizza, kasza manna, **38** telekomunikacja, łączność przy użyciu terminali komputerowych, przesyłanie i nadawanie obrazów, dźwięku, wiadomości, danych, sieci komunikacyjne takie jak internet lub krajowe i międzynarodowe sieci telematyczne, poczta elektroniczna, **42** wynajem czasu dostępu do centralnych serwerów baz danych, **43** prowadzenie hoteli, usługi restauracyjne (żywienie), motele, restauracje, kafeterie, herbaciarnie, pomieszczenia do grilla, bary, kluby, rezerwacja pokoi hotelowych dla podróżnych, wynajem miejsc tymczasowego zakwaterowania, pensjonatów, rezerwacja restauracji i pokoi hotelowych przy użyciu serwerów telematycznych lub komputerów i przez internet, usługi agencji wynajmu miejsc tymczasowego zakwaterowania.

(111) **174618** (220) 2003 01 03 (210) 259440
 (151) 2006 04 27 (441) 2003 07 14
 (732) Marshall B. Mathers III, c/o Cousins Entertainment Inc.,
 New York, US.

(540) SHADY LIMITED

(510), (511) **03** środki i substancje do czyszczenia, polerowania i szorowania, nielecznicze środki i substancje toaletowe, preparaty do pielęgnacji urody, kosmetyki, środki do pielęgnacji zębów i jamy ustnej, substancje zapachowe, wody kolońskie i wyroby perfumeryjne, dezodoranty do użytku osobistego, antyperspiranty, preparaty i substancje do opalania oraz filtry przeciwsłoneczne, preparaty i substancje do depilacji, dodatki zapachowe, olejki do masażu, olejki eteryczne, mydła i szampony, mydła i szampony lecznicze, preparaty i substancje do pielęgnacji i poprawiania wyglądu skóry, ciała, twarzy, oczu, głowy, włosów, zębów i paznokci, olejki i sole do kąpieli, talki i pudry, preparaty nawilżające, nielecznicze olejki i kremy dla niemowląt, **09** elektryczne i elektroniczne urządzenia i sprzęt, urządzenia i sprzęt dźwiękowy, video, optyczny, telewizyjny, radiowy i kinematograficzny, nagrania dźwiękowe i video, nagrania dźwiękowe i video dostarczane poprzez pobieranie oraz/lub przesyłanie strumieniowe z komputerów i sieci telekomunikacyjnych, wliczając w to Internet oraz sieć WWW, urządzenia i sprzęt do odbioru i dekodowania przekazu satelitarnego, urządzenia i sprzęt oraz/lub media używane do nagrywania, przechowywania, generowania, przenoszenia, transmitowania, manipulacji, przetwarzania i/lub reprodukcji dźwięków, obrazów, sygnałów, danych, oprogramowania, kodu i/lub informacji, sprzęt komputerowy, oprogramowanie sprzętowe i oprogramowanie komputerowe, gry rozrywkowe zawarte w tej klasie, automaty na żetony, elektroniczne urządzenia rozrywkowe przystosowane do użytku z odbiornikami telewizyjnymi, gry komputerowe, urządzenia i sprzęt do nauczania i szkoleniowy, wydawnictwa nie drukowane, okulary i futerały na okulary, okulary przeciwsłoneczne i futerały na okulary przeciwsłoneczne, osłony przeciwsłoneczne, elektroniczne, magnetyczne i optyczne karty identyfikacyjne, przezrocza, części i akcesoria do wszystkich wyżej wymienionych towarów z klasy 9, wliczając w to (ale nie ograniczając do) wszystkie wyżej wymienione towary dostarczane w trybie on-line oraz/lub za pomocą Internetu, sieci WWW i/lub sieci komunikacyjnych, **18** skóra oraz imitacje skóry, towary wykonane ze skóry oraz imitacji skóry, skóry zwierzęce oraz skóry surowe, torby, kufrы, walizki i torby podróżne, portmonetki, portfele, woreczki, torebki, pojemniki na bagaż, torby sportowe, torby rowerowe, plecaki, parasole, laski i parasolki przeciwsłoneczne, uprząże i wyroby rymarskie, części i akcesoria do wszystkich wyżej wymienionych towarów zawarte w tej klasie, **25** odzież, obuwie, nakrycia głowy, części i akcesoria do wszystkich wyżej wymienionych towarów zawarte w tej klasie.

(111) **174619** (220) 2003 01 20 (210) 259940
 (151) 2006 07 05 (441) 2003 07 28
 (732) Engine Sp. z o.o., Gdańsk, PL.

(540)



(531) 26.4.2, 27.5.1

(510), (511) **35** doradztwo w zakresie prowadzenia działalności gospodarczej i zarządzania, profesjonalne zarządzanie i kierowanie prowadzeniem działalności gospodarczej, usługi reklamowe na rzecz osób trzecich, pozyskiwanie danych do komputerowych baz danych, systematyzacja danych, sortowanie danych, wyszukiwanie w komputerowych bazach danych, zarządzanie zbiorami informatycznymi baz danych, **38** transmisja danych i teleinformatyka, **41** usługi wydawnicze: książek, gazet, czasopism periodycznych, wydawanie nagrań dźwiękowych, produkcja filmów i nagrań video, usługi fotograficzne, fotoreportaże, rozpowszechnianie filmów i nagrań video, **42** usługi w zakresie oprogramowania i przetwarzania danych, reprodukcja komputerowych nośników informacji, doradztwo w zakresie komputerowego sprzętu.

(111) **174620** (220) 2003 01 22 (210) 260058
 (151) 2006 03 30 (441) 2003 07 28
 (732) PPHU „BOCHEN” Kamil Sołtysiak, Wąchock, PL.
 (540)

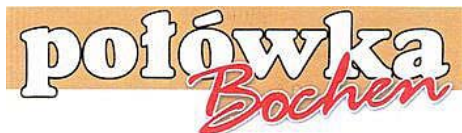

Kolor znaku: biały, beżowy, czerwony, czarny

(531) 26.4.2, 27.5.1, 29.1.1, 29.1.2

(510), (511) **30** polepszacze do wyrobów piekarskich, ciastkarskich i cukierniczych, preparaty zbożowe, mąka zbożowa i sojowa, produkty spożywcze na bazie mąki.

(111) **174621** (220) 2003 02 04 (210) 260566
 (151) 2006 05 15 (441) 2003 08 11
 (732) PHU „Translator” s.c. Wioletta Koziół, Jan Koziół, Gliwice, PL.
 (540)



Kolor znaku: niebieski, czarny

(531) 25.7.15, 26.4.3, 27.5.1, 29.1.4, 29.1.8

(510), (511) **41** tłumaczenia, skład komputerowy.

(111) **174622** (220) 2003 02 25 (210) 261491
 (151) 2006 06 23 (441) 2003 09 08
 (732) NIPPON SODA CO., LTD., Tokio, JP.
 (540) CYFLAMID

(510), (511) **05** insektycydy, środki roztoczebójcze, herbicydy, środki nicieniobójcze, środki bakterioobójcze i zarodnikobójcze, fungicydy.

(111) **174623** (220) 2003 03 11 (210) 262105
 (151) 2006 06 13 (441) 2003 09 22
 (732) The Sunrider Corporation d.b.a. Sunrider International, Torrance, US.
 (540)

TEI-FU

(531) 27.5.5

(510), (511) **03** środki perfumeryjne, mydła, szampony do ciała, dezodoranty i antyperspiranty, środki do wytwarzania piany podczas kąpieli, żele do kąpieli i pod prysznic, kosmetyki, w tym kremy i masecz-

ki nawilżające i oczyszczające do ciała, twarzy, oczu, rąk, lotiony, żele, pilingi, olejki, toniki do wklepywania ręcznie i inne płyny odświeżające, balsamy, pudry do ciała i twarzy, pianki i kremy do oczyszczania skóry, a także balsamy do skóry, olejki, kremy, lotiony, nawilżacze, preparaty do makijażu, w tym róże, ołówki do brwi, konturówki do oczu, cienie do powiek, tusze do rzęs, odżywki wzmacniające do rzęs, pomadki i konturówki do ust, nawilżacze do ust, artykuły do nanoszenia makijażu, w tym gąbki i pędzle, preparaty do odświeżania jamy ustnej, w tym płyny do płukania jamy ustnej, drażetki i pastylki, artykuły do pielęgnacji włosów, w tym szampony, conditionery, toniki, kremy spłukujące się, pomady stylizujące, spraye, musy, żele, preparaty do golenia i po goleniu, zwłaszcza kremy, pianki, żele, lotiony, emalie i lakiery do paznokci, środki przeciwsłoneczne, szampony do ciała, balsamy, olejki, kremy, lotiony i nawilżacze do skóry, środki do czyszczenia zębów, w tym pasty do zębów, pastylki do ssania, płyny do płukania ust, żele wybielające, balsamy do ust, kremy, żele, lotiony przeciw cellulitis, kremy, żele, lotiony do kontroli kształtów, środki czyszczące do użytku domowego, zwłaszcza detergenty do zmywarek naczyń, detergenty czyszczące do ubrań, detergenty do mycia naczyń, środki do mycia owoców i warzyw, **05** ziołowe uzupełnienia żywieniowe, ziołowe uzupełnienia dietetyczne, witaminy, włókna dietetyczne, ziołowe preparaty zwłaszcza w postaci tabletek, kapsulek, proszków, płynów, kapsulek żelowych, **29** suszone lub konserwowane owoce i warzywa, **30** herbaty, w tym herbaty ziołowe, batoniki na bazie ziół, przekąski ziołowe, sosy, **32** napoje ziołowe, preparaty do przygotowywania napojów ziołowych.

(111) **174624** (220) 2003 03 12 (210) 262181
 (151) 2006 06 26 (441) 2003 09 22
 (732) Pomorska Fabryka Drożdży „POLMOS” Spółka Akcyjna, Tczew, PL.

(540) Max

(510), (511) **30** drożdże, zaczyn drożdżowy, drożdże piekarnicze, drożdże do celów nie leczniczych, enzymy do ciast, esencje do artykułów żywnościowych, **39** usługi transportowe, transport samochodowy, spedycja, składowanie towarów.

(111) **174625** (220) 2003 03 26 (210) 262766
 (151) 2006 06 05 (441) 2003 10 06
 (732) AstraZeneca AB, Södertälje, SE.
 (540)



(531) 26.13.25, 27.5.1

(510), (511) **05** preparaty i substancje farmaceutyczne, **10** aparaty i instrumenty chirurgiczne, medyczne, dentystyczne i weterynaryjne, protezy kończyn, oczu i zębów, artykuły ortopedyczne, chirurgiczne materiały do zszywania, **42** usługi naukowo-technologiczne oraz badania i projektowanie odnoszące się do nich, analizy przemysłowe i usługi badawcze, projektowanie i rozwijanie sprzętu komputerowego i oprogramowania komputerowego, usługi prawnicze, **44** usługi medyczne, usługi weterynaryjne, opieka zdrowotna, doradztwo dotyczące opieki zdrowotnej.

(111) **174626** (220) 2003 03 29 (210) 262959
 (151) 2006 04 10 (441) 2003 10 06
 (732) Zakład Produkcji Opakowań Rosiński i S-ka, Spółka Jawna, Bielsko-Biała, PL.

(540)



(531) 19.7.1, 19.7.7

(510), (511) **03** płynne środki myjące i czyszczące stosowane do utrzymania czystości pomieszczeń, artykuły kosmetyczne i pielęgnacyjne dla ludzi, **21** pojemniki nie z metali szlachetnych.

(111) **174627** (220) 2003 04 08 (210) 263308
 (151) 2006 05 22 (441) 2003 10 20
 (732) Firma Handlowo-Usługowa WIKTORIA Helena Podolska,
 Łucja Bugaj Spółka Jawna, Dębica, PL.
 (540)



Kolor znaku: niebieski, czarny, żółty, czerwony

(531) 5.5.20, 9.1.10, 27.5.1, 29.1.13

(510), (511) **29** dżemy, jaja, konserwy mięsne i rybne, konserwy z owocami i warzywami, mięso, mleczne produkty, oleje jadalne, owoce puszkowane, ryby nieżywe, tłuszcze jadalne, warzywa suszone i gotowane, wędliny, **30** cukier, cukierki, kawa, herbata, kakao, mąka, produkty zbożowe, przyprawy, ryż, sól, **31** owoce i warzywa świeże, rośliny, kwiaty naturalne, karma dla zwierząt, nasiona, sadzonki, **32** piwo, napoje bezalkoholowe, nektary owocowe, soki owocowe, woda, **35** usługi w zakresie: badania rynku, reklamy, zarządzania w działalności handlowej, administrowania działalnością handlową, pokazu towarów, **39** usługi w zakresie, pakowania, składowania i dostarczania towarów, transportu samochodowego i spedycji.

(111) **174628** (220) 2003 04 25 (210) 264041
 (151) 2006 06 22 (441) 2003 11 03
 (732) Teck Soon Hong, Ltd., Wanchai, HK.
 (540)



(531) 25.1.25, 26.4.3, 27.5.1, 28.3.0

(510), (511) **30** kawa, herbata, substytuty kawy, wyroby cukiernicze, słodczyce, miód, syrop cukrowy do celów spożywczych, ocet, aromaty inne niż oleje esencyjne.

(111) **174629** (220) 2003 05 06 (210) 264409
 (151) 2006 04 07 (441) 2003 11 17
 (732) PrimaValor Roman Marcola, Ożarów Mazowiecki, PL.
 (540)

PrimaValor

Kolor znaku: ciemnoniebieski

(531) 27.5.1, 29.1.4

(510), (511) **35** usługi w zakresie badania rynku, analizy kosztów, doradztwo w zakresie organizowania i prowadzenia działalności gospodarczej, dystrybucja materiałów reklamowych, wyceny w działalności gospodarczej, administrowanie hotelami, pozyskiwanie danych do baz danych, rozpowszechnianie ogłoszeń reklamowych, zbieranie opinii, pokazy towarów, pomoc w zakresie zarządzania, prognozy ekonomiczne, promocja sprzedaży, usługi związane z przenoszeniem przedsiębiorstw, usługi w zakresie rachunkowości, publikowanie tekstów reklamowych, wycena działalności handlowej, organizowanie wystaw handlowych i reklamowych, wyszukiwanie informacji w plikach komputerowych, przygotowanie zeznań podat-

kowych, **36** pośrednictwo w handlu nieruchomościami, wykonywanie analiz finansowych, doradztwo w sprawach finansowych i ubezpieczeniowych, ekspertyzy dla celów fiskalnych, wyceny nieruchomości i majątku ruchomego w tym dla potrzeb sprawozdań finansowych, usługi finansowe związane z likwidacją przedsiębiorstw, zarządzanie majątkiem ruchomym i nieruchomym, pośrednictwo w sprawach majątku nieruchomego, wycena dzieł sztuki, sporządzanie umów kredytowych, usługi konsultingowe w zakresie wyceny majątku i rzeczoznawstwa majątkowego, inwestycyjne oraz tworzenie kapitału, **42** wycena wartości w zakresie własności intelektualnej, sporządzanie i obrót projektami inwestycyjnymi, opracowanie projektów technicznych i projektów naprawczych w zakresie przedsiębiorstw, zarządzanie prawami autorskimi i prawami własności intelektualnej.

(111) **174630** (220) 2003 05 07 (210) 264470
 (151) 2006 06 06 (441) 2003 11 17
 (732) BLIZZARD ENTERTAINMENT, INC., Los Angeles, US.

(540) WARCRAFT

(510), (511) **09** filmy kinowe i telewizyjne, kasety magnetofonowe, kasety video, płyty DVD, płyty kompaktowe oraz CD-ROMy zawierające ścieżki dźwiękowe i dialogi, oprogramowanie komputerowe służące rozrywce w postaci gier przeznaczone do uruchamiania na komputerze osobistym, zestawie do gier telewizyjnych lub globalnej sieci komputerowej, **16** papier, karton i artykuły wykonane z tych materiałów, nie zawarte w innych klasach, druki, zdjęcia, materiały piśmienne, materiały szkoleniowe i instruktażowe (z wyłączeniem przyrządów), komiksy, podręczniki strategii, karty kolekcjonerskie, książki do kolorowania, naklejki, nalepki, kalkomanie, notatniki, notesy i portfolio, **21** pojemniki najedzenie, termosy oraz pojemniki termozolacyjne najedzenie i napoje, **25** ubrania, w szczególności piżamy, czapki i kapelusze, bluzy, t-shirty, koszule, buty, kurtki, spodnie, skarpety i swetry, **28** gry i artykuły do zabawy, ręczne gry elektroniczne i komputerowe, zabawki, lalki i figurki akcji oraz akcesoria do nich, karty do gry, **41** usługi związane z rozrywką, a mianowicie udostępnianie gier komputerowych online, podpowiedzi i strategii do gier komputerowych oraz wiadomości dotyczących gier komputerowych, przygotowywanie i prowadzenie zawodów gier komputerowych, usługi rozrywkowe dotyczące produkowania, rozpowszechniania i publikowania audycji telewizyjnych i filmów.

(111) **174631** (220) 2003 05 13 (210) 264694
 (151) 2006 05 29 (441) 2003 11 17
 (732) Zila Nutraceuticals, Inc., Prescott, US.

(540) ESTER-E

(510), (511) **05** dodatki witaminowe i mineralne.

(111) **174632** (220) 2003 05 21 (210) 265100
 (151) 2006 06 05 (441) 2003 12 01
 (732) Joachim Engler, Laboe, DE.

(540) Sex

(510), (511) **34** tytoń, artykuły dla palaczy, zapalki.

(111) **174633** (220) 2003 05 22 (210) 265135
 (151) 2006 06 08 (441) 2003 12 01
 (732) RATHGEBER Spółka z o.o., Wrocław, PL.

(540) ROYALPLAST

(510), (511) **09** etykiety elektroniczne na towary, **16** etykiety nie z materiału tekstylnego, nalepki, naklejki, **20** szylidy z drewna lub tworzyw sztucznych, **26** emblematy ozdobne.

(111) **174634** (220) 2003 05 26 (210) 265335
 (151) 2006 06 29 (441) 2003 12 01
 (732) „CORRADO Transport International” Spółka z o.o., Płoty, PL.

(540)

CORRADO

Kolor znaku: czerwony, biały

(531) 27.5.1, 29.1.1

(510), (511) **37** naprawy pojazdów, **39** spedycja, transport drogowy międzynarodowy, transport krajowy, wynajem pojazdów.

(111) **174635** (220) 2003 05 27 (210) 265438
 (151) 2006 06 12 (441) 2003 12 01
 (732) „CW-TON” Wiesław Czarnik, Czaniec, PL.
 (540)

CW – TON

(531) 24.17.25, 27.5.1
 (510), (511) **15** szafy grające, **41** wynajmowanie powierzchni w lokalach rozrywkowych pod szafy grające.

(111) **174636** (220) 2003 06 03 (210) 265713
 (151) 2006 06 07 (441) 2003 12 15
 (732) CFA Institute, Charlottesville, US.
 (540)



(531) 1.5.2, 27.5.1
 (510), (511) **16** publikacje drukowane z dziedziny analiz finansowych oraz dotyczące rozwijania zainteresowań z dziedziny analiz finansowych, **41** usługi edukacyjne, planowanie, organizowanie i prowadzenie kursów szkoleniowych, warsztatów, seminariów i konferencji z dziedziny analiz finansowych oraz udostępnianie związanych z tym materiałów szkoleniowych, **42** usługi i badania naukowe, promowanie zainteresowań z dziedziny analiz finansowych oraz norm zawodowych w zakresie analiz finansowych.

(111) **174637** (220) 2003 06 03 (210) 265714
 (151) 2006 06 07 (441) 2003 12 15
 (732) CFA Institute, Charlottesville, US.
 (540) CFA

(510), (511) **16** publikacje drukowane z dziedziny analiz finansowych oraz dotyczące rozwijania zainteresowań z dziedziny analiz finansowych, **41** usługi edukacyjne, planowanie, organizowanie i prowadzenie kursów szkoleniowych, warsztatów, seminariów i konferencji z dziedziny analiz finansowych oraz udostępnianie związanych z tym materiałów szkoleniowych, **42** usługi i badania naukowe, promowanie zainteresowań z dziedziny analiz finansowych oraz norm zawodowych w zakresie analiz finansowych.

(111) **174638** (220) 2003 06 05 (210) 265805
 (151) 2006 06 19 (441) 2003 12 15
 (732) BANK POLSKA KASA OPIEKI S A, Warszawa, PL.
 (540) Jesteś w centrum uwagi
 (510), (511) **36** usługa w zakresie bankowości i finansów.

(111) **174639** (220) 2003 06 09 (210) 265927
 (151) 2006 06 13 (441) 2003 12 15
 (732) System Oferowania Nieruchomości Spółka z o.o., Katowice, PL.
 (540)



(531) 1.13.10, 24.15.1, 27.5.17
 (510), (511) **09** programy komputerowe - w tym wspomagające pracę biur pośrednictwa handlu nieruchomości, elektroniczne publikacje, dane na nośnikach magnetycznych i optycznych, komputery, komputerowe urządzenia peryferyjne, urządzenia do komunikacji wewnętrznej, **16** broszury, czasopisma, druki, materiały drukowane, gazety, kalendarze, książki, **35** agencja informacji handlowej i o działalności gospodarczej, agencja reklamowa, badanie opinii publicznej i rynku, badania i doradztwo w zakresie działalności gospodarczej, wypożyczanie maszyn i urządzeń dla biur oraz wyposażenia biurowego, powielanie dokumentów, rozpowszechnianie materiałów

reklamowych i ogłoszeń, prenumerata czasopism dla osób trzecich, pozyskiwanie danych do baz danych, sortowanie i systematyzacja baz danych, wyszukiwanie w bazach danych, komputerowe zarządzanie plikami, analiza kosztów, rozpowszechnianie ogłoszeń reklamowych, sondaże, organizowanie wystaw w celach reklamowych lub handlowych, rekrutacja personelu, wyszukiwanie informacji w komputerach dla osób trzecich, pokazy towarów, pomoc w zakresie zarządzania i prowadzenia działalności gospodarczej, promocja sprzedaży dla osób trzecich, usługi przeglądu prasy, reklama za pośrednictwem sieci komputerowej, wynajmowanie powierzchni i czasu w środkach przekazu na cele reklamowe, publikowanie materiału reklamowego, transkrypcja przekazu, reklamy, zaopatrzenie osób trzecich, zarządzanie zbiorami informatycznymi, zgrupowanie na rzecz osób trzecich różnych towarów pozwalające nabywcy wygodnie oglądać i kupować te towary na stronie Web dotyczącej sprzedaży różnorodnych towarów, zgrupowanie na rzecz osób trzecich różnych towarów pozwalające nabywcy wygodnie oglądać i kupować te towary w sklepie i hurtowni z meblami, wyposażeniem biurowym, sprzętem komputerowym i telekomunikacyjnym oraz fotograficznym, oprogramowaniem, **36** agencje mieszkaniowe i nieruchomości, usługi i analizy finansowe, ściąganie czynszów i należności, doradztwo w sprawach finansowych i ubezpieczeniowych, dzierżawa i wycena nieruchomości, zarządzanie majątkiem, administrowanie i zarządzanie nieruchomościami, pośrednictwo przy zawieraniu umów kredytowych, usługi ubezpieczeniowe, wynajmowanie mieszkań i pomieszczeń, obrót nieruchomościami, **38** agencja informacyjna, przesyłanie informacji i danych, łączność poprzez terminale komputerowe, ogłoszenia elektroniczne, poczta elektroniczna, połączenie ze światową siecią komputerową za pośrednictwem telekomunikacji, przydzielanie dostępu do światowej sieci komputerowej, usługi telefoniczne faxowe i modemowe, wypożyczanie urządzeń telekomunikacyjnych i do przesyłania informacji, **41** publikowanie książek i tekstów innych niż reklamowe, publikacje elektroniczne on-line, organizowanie i obsługa konferencji i szkoleń, nauczanie, zdjęcia, **42** administrowanie stronami komputerowymi, projektowanie budynków, dekoracja wnętrz, doradztwo budowlane, doradztwo w zakresie sprzętu komputerowego, programowanie komputerów, aktualizacja i instalacja oprogramowania komputerowego, konserwacja i powielanie oprogramowania komputerowego, projektowanie i wypożyczanie oprogramowania komputerowego i systemów komputerowych, konwersja danych lub dokumentów na formę elektroniczną, planowanie urbanistyczne, pomiary geodezyjne, tworzenie i utrzymywanie stron internetowych dla osób trzecich.

(111) **174640** (220) 2003 07 21 (210) 267681
 (151) 2006 06 06 (441) 2004 01 26
 (732) Speedo Holdings BV, Amsterdam, NL.
 (540) SPEEDO

(510), (511) **03** mydła, wyroby perfumeryjne, olejki eteryczne, kosmetyki, lotiony do włosów, preparaty do czyszczenia zębów, szampony, odżywki, produkty do układania włosów, żele do kąpieli i pod prysznic, preparaty nawilżające, lotiony, kremy i olejki do rąk i do ciała, preparaty do opalania, lotiony, kremy i olejki do opalania (nie do celów medycznych).

(111) **174641** (220) 2003 07 21 (210) 267682
 (151) 2006 06 06 (441) 2004 01 26
 (732) Speedo Holdings BV, Amsterdam, NL.
 (540)



(531) 24.15.21, 27.5.1
 (510), (511) **03** mydła, wyroby perfumeryjne, olejki eteryczne, kosmetyki, lotiony do włosów, preparaty do czyszczenia zębów, szampony, odżywki, produkty do układania włosów, żele do kąpieli i pod prysznic, preparaty nawilżające, lotiony, kremy i olejki do rąk i do ciała, preparaty do opalania, lotiony, kremy i olejki do opalania (nie do celów medycznych).

(111) **174642** (220) 2003 07 31 (210) 268079
 (151) 2006 06 07 (441) 2004 02 09

(732) BANK POLSKA KASA OPIEKI SA, Warszawa, PL.
(540) Regata
(510), (511) **36** usługa w zakresie bankowości i finansów.

(111) **174643** (220) 2003 07 31 (210) 268089
(151) 2006 06 07 (441) 2004 02 09

(732) Hisamitsu Pharmaceutical CO., Inc., Tosu-Shi, JP.
(540) Lifecella

(510), (511) **03** środki wybielające i inne substancje stosowane w praniu, preparaty czyszczące, nabłyszczające, szorujące i ściernie, mydła, wyroby perfumeryjne, olejki eteryczne, kosmetyki, płyny do pielęgnacji włosów, preparaty do czyszczenia zębów.

(111) **174644** (220) 2003 07 31 (210) 268090
(151) 2006 06 07 (441) 2004 02 09

(732) Hisamitsu Pharmaceutical CO., Inc., Tosu-Shi, JP.
(540) SALONPAS

(510), (511) **05** preparaty farmaceutyczne i weterynaryjne, środki sanitarne do celów medycznych, substancje dietetyczne do celów leczniczych, żywność dla niemowląt, plastry, materiały opatrunkowe, materiały do plombowania zębów, woski dentystyczne, środki odkażające, środki do zwalczania robactwa, fungicydy, herbicydy.

(111) **174645** (220) 2003 07 31 (210) 268091
(151) 2006 06 07 (441) 2004 02 09

(732) Hisamitsu Pharmaceutical Co., Inc., Tosu-Shi, JP.
(540)



(531) 27.5.1

(510), (511) **03** środki wybielające i inne substancje stosowane w praniu, preparaty czyszczące, nabłyszczające, szorujące i ściernie, mydła, wyroby perfumeryjne, olejki eteryczne, kosmetyki, płyny do pielęgnacji włosów, preparaty do czyszczenia zębów, **05** preparaty farmaceutyczne i weterynaryjne, środki sanitarne do celów medycznych, substancjedietetyczne do celów leczniczych, żywność dla niemowląt, plastry, materiały opatrunkowe, materiały do plombowania zębów, woski dentystyczne, środki odkażające, środki do zwalczania robactwa, fungicydy, herbicydy, **10** aparatura i instrumenty medyczne, aparaty i instrumenty do masażu, okłady rozgrzewające do celów medycznych, elektrody do celów medycznych, aparatura i urządzenia do stymulacji elektrycznej, niskoczęstotliwościowe urządzenia medyczne, części i osprzęt do wyżej wymienionych towarów, chłodzące okłady i plastry z żelem absorbujące i odprowadzające nadmierne ciepło z ciała człowieka.

(111) **174646** (220) 2003 08 25 (210) 268981
(151) 2006 06 28 (441) 2004 03 08

(732) NP PHARMA Spółka z o.o., Ostrów Mazowiecka, PL.
(540) OSTEOFITASE 20

(510), (511) **05** preparaty farmaceutyczne, leki do celów medycznych, preparaty dietetyczne do celów leczniczych, preparaty witaminowe i mineralne, napoje do celów leczniczych.

(111) **174647** (220) 2003 08 25 (210) 269018
(151) 2006 06 28 (441) 2004 03 08

(732) METAL PRODUKT Spółka z o.o., Rumunki Skępskie, PL.
(540)



Kolor znaku: niebieski

(531) 27.5.1, 29.1.8

(510), (511) **06** nity, podkładki i podobne wyroby nie gwintowane, śruby, łańcuchy, sprężyny, wyroby z drutu, zamki, zawiasy, **19** betonowe elementy budowlane, piasek, żwir, **35** wypożyczanie urządzeń i wyposażenia biurowego, wyselekcjonowanie, z myślą o osobach

trzech farb, szkła, wyrobów metalowych, sprzętu, wyposażenia hydraulicznego i grzejnego, tak by umożliwić konsumentom obejrzenie i dokonanie zakupu w dobrych warunkach, **36** wynajem mieszkań, nieruchomości, kupno-sprzedaż nieruchomości, leasing finansowy, udzielanie kredytów, pośrednictwo finansowe, **37** wykonywanie robót ogólnobudowlanych związanych z wznoszeniem budynków, **39** magazynowanie i przechowywanie towarów, transport drogowy, wynajmowanie pojazdów, **40** obróbka metali i nakładanie powłok na metale.

(111) **174648** (220) 2003 08 25 (210) 269019
(151) 2006 06 28 (441) 2004 03 08

(732) METAL PRODUKT Spółka z o.o., Rumunki Skępskie, PL.
(540)



Kolor znaku: niebieski

(531) 26.2.1, 27.5.1, 29.1.4

(510), (511) **06** nity, podkładki i podobne wyroby nie gwintowane, śruby, łańcuchy, sprężyny, wyroby z drutu, zamki, zawiasy, **19** betonowe elementy budowlane, piasek, żwir, **35** wypożyczanie urządzeń i wyposażenia biurowego, wyselekcjonowanie, z myślą o osobach trzech farb, szkła, wyrobów metalowych, sprzętu, wyposażenia hydraulicznego i grzejnego, tak by umożliwić konsumentom obejrzenie i dokonanie zakupu w dobrych warunkach, **36** wynajem mieszkań, nieruchomości, kupno-sprzedaż nieruchomości, leasing finansowy, udzielanie kredytów, pośrednictwo finansowe, **37** wykonywanie robót ogólnobudowlanych związanych z wznoszeniem budynków, **39** magazynowanie i przechowywanie towarów, transport drogowy, wynajmowanie pojazdów, **40** obróbka metali i nakładanie powłok na metale.

(111) **174649** (220) 2003 08 25 (210) 269067
(151) 2006 06 08 (441) 2004 03 08

(732) GUANGXI GOLDEN THROAT CO., LTD., Liuzhou City, CN.
(540)



(531) 27.5.1, 28.3.0

(510), (511) **05** leki dla ludzi, słodczyce do celów leczniczych, leki chińskie, guma do żucia do celów leczniczych, żywność dla niemowląt, herbatki ziołowe do celów leczniczych, substancje dietetyczne do celów leczniczych, preparaty do odświeżania powietrza, leki weterynaryjne, pestycydy, leki stomatologiczne, podpaski higieniczne, opatrunki medyczne.

(111) **174650** (220) 2003 09 23 (210) 270291
(151) 2006 06 27 (441) 2004 04 05

(732) Z.P.H.U. RUR-DAN Import - Export Marian Misztal, Częstochowa, PL.
(540)



Kolor znaku: biały, czarny, czerwony

(531) 26.3.2, 26.4.1, 27.5.1, 29.1.1, 29.1.8

(510), (511) **40** metale - obróbka.

(111) **174651** (220) 2003 10 27 (210) 271718
 (151) 2006 06 28 (441) 2004 04 19
 (732) SKARBIEC Towarzystwo Funduszy Inwestycyjnych S.A.,
 Warszawa, PL.
 (540) SKARBIEC-LOKACYJNY
 (510), (511) **36** usługi finansowo-ubezpieczeniowe.

(111) **174652** (220) 2003 10 27 (210) 271719
 (151) 2006 06 28 (441) 2004 04 19
 (732) SKARBIEC Towarzystwo Funduszy Inwestycyjnych S.A.,
 Warszawa, PL.
 (540) SKARBIEC-PROFIT PLUS
 (510), (511) **36** usługi finansowo-ubezpieczeniowe.

(111) **174653** (220) 2005 03 16 (210) 292497
 (151) 2006 06 23 (441) 2005 06 27
 (732) Toruńskie Zakłady Materiałów Opatrunkowych
 Spółka Akcyjna, Toruń, PL.
 (540) seni optima
 (510), (511) **05** pieluchy i pielucho-majtki dla osób z brakiem kontroli
 czynności fizjologicznych (artykuły higieniczne).

(111) **174654** (220) 2005 07 29 (210) 298389
 (151) 2006 04 26 (441) 2005 10 31
 (732) „PLENUS” G. Bomba, J. Bomba Spółka Jawna, Rzeszów, PL.
 (540) Jasmine
 (510), (511) **33** napoje alkoholowe.

(111) **174655** (220) 2000 09 19 (210) 224303
 (151) 2006 04 14
 (732) Zakłady Tytoniowe w Lublinie Spółka Akcyjna, Lublin, PL.
 (540)

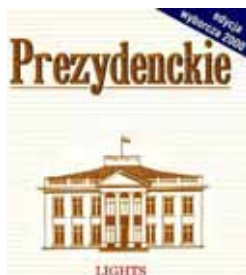

Kolor znaku: biały, granatowy, złoty, czarny, czerwony
 (531) 7.1, 25.1, 27.5, 29.1
 (510), (511) **34** artykuły dla palących: cygara, cygaretki, fajki i przy-
 bory do ich czyszczenia, papierosy, popielniczki, tytoń, zapalniczki
 i zapałki, cygarniczki.

(111) **174656** (220) 2000 09 19 (210) 224304
 (151) 2006 04 14
 (732) Zakłady Tytoniowe w Lublinie Spółka Akcyjna, Lublin, PL.
 (540)

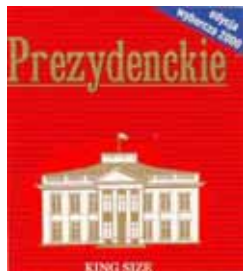

Kolor znaku: czerwony, granatowy, biały, złoty, czarny
 (531) 7.1, 25.1, 27.5, 29.1
 (510), (511) **34** artykuły dla palących: cygara, cygaretki, fajki i przy-
 bory do ich czyszczenia, papierosy, popielniczki, tytoń, zapalniczki
 i zapałki, cygarniczki.

(111) **174657** (220) 2000 12 08 (210) 228584
 (151) 2006 04 25
 (732) EKO HOLDING Spółka z ograniczoną odpowiedzialnością,
 Wrocław, PL.
 (540)



Kolor znaku: żółty, biały, czerwony, niebieski, brązowy, piaskowy,
 czarny, jasnoczerwony, zielony, ciemnoczerwony, szary
 (531) 2.1, 8.1, 27.5, 29.1
 (510), (511) **30** herbatniki petit-beurre.

(111) **174658** (220) 2001 02 19 (210) 231846
 (151) 2006 04 14
 (732) Firma GIERMAZIAK Piotr Giermaziak, Gostyń, PL.
 (540)



Kolor znaku: biały, brązowy
 (531) 2.3, 2.6, 27.5, 29.1
 (510), (511) **35** usługi w zakresie organizowania bankietów w celach
 handlowych lub reklamowych, **39** usługi parkingowe, **41** usługi w za-
 kresie organizowania bankietów i konferencji, **43** usługi hotelarskie
 i gastronomiczne.

(111) **174659** (220) 2001 03 03 (210) 232400
 (151) 2006 04 25
 (732) PC PARTNERS Spółka z o.o., Gliwice, PL.
 (540) pc partners
 (510), (511) **17** produkty z tworzyw sztucznych, materiały do uszczel-
 niania, izolowania, tworzywa termoplastyczne, żywice, poliwęglany,
35 usługi w zakresie promocji sprzedaży, reklamy, doradztwa han-
 dlowego, zawierania transakcji handlowych, usługi prowadzenia
 sklepów i hurtowni, maszynami i urządzeniami budowlanymi, two-
 rzywa sztuczne, żywice, tworzywa termoplastyczne, poliwęglany,
 usługi eksportowo-importowe w zakresie w/w towarów, **42** usługi
 konstruktorskie, projekty techniczne, testowanie materiałów.

(111) **174660** (220) 2001 03 05 (210) 232501
 (151) 2006 04 27
 (732) „BALTIMAR” Spółka z o.o., Gdynia, PL.
 (540) hydromarket
 (510), (511) **11** hydranty i inne wyposażenie nie zawarte w innych kla-
 sach do podawania wody dla celów przeÅ-ciw poÅzarowych, sprzęt
 i instalacje wodne i kanalizacyjne oraz do przesyłu i gromadzenia
 innych niż woda mediów płynnych oraz paliw, aparaty do wytwarza-
 nia pary, urządzenia grzewcze do pary i wody, urządzenia grzewcze
 indukcyjne i oporowe, urządzenia chłodnicze i wentylacyjne oraz kli-
 matyzacyjne, urządzenia suszarnicze, elementy do instalacji wodo-
 ciągowych i sanitarnych oraz do instalacji oczyszczania ścieków takie
 jak zawory, zasuw, zastawki, kurki, złącza, króćce, zaślepki, rozgałęź-
 niki, reduktory rurowe, instalacje i elementy instalacji hydrauliki sił-
 owej takie jak zawory, zasuw, zastawki, kurki, złącza, króćce, zaślepki,
 rozgałęźniki, reduktory rurowe, **35** prowadzenie agencji informacji

handlowej i usługowej agencji reklamowo-marketingowych i agencji wymiany informacji w zakresie sprzętu hydraulicznego, świadczenie usług informacyjnych w drodze poczty elektronicznej w zakresie sprzętu hydraulicznego, badania rynku i opinii publicznej w wąsko tematycznych zagadnieniach obrotu towarowego i usług specjalistycznych w dziedzinie w sprzętu hydraulicznego, doradztwo handlowe w zakresie sprzętu hydraulicznego, gromadzenie i dystrybucja dla potrzeb osób trzecich materiałów reklamowych i ofertowych w drodze poczty elektronicznej i za pośrednictwem INTERNET-u w zakresie sprzętu hydraulicznego, publikowanie tekstów reklamowych i handlowych dla potrzeb innych podmiotów gospodarczych w zakresie sprzętu hydraulicznego, informacja handlowa i usługowa w oparciu o własne zbiory danych oraz w oparciu o dane publicznie dostępne w INTERNET w dziedzinie handlu sprzętem hydraulicznym, sondaże opinii publicznej w sprawach związanych z reklamą i akwizycją towarów i usług w zakresie hydrauliki przemysłowej, projektowanie strategii działalności gospodarczej w części dotyczącej akwizycji i reklamy dla potrzeb innych podmiotów gospodarczych w zakresie sprzętu hydraulicznego, organizowanie i prowadzenie dla potrzeb innych podmiotów gospodarczych wszelkiego rodzaju pokazów i ekspozycji materiałów reklamowych w zakresie sprzętu hydraulicznego, opracowywanie prognoz ekonomicznych i handlowych w dziedzinie reklamy i akwizycji towarów i usług, rozpowszechnianie materiałów reklamowych powierzonych technikami audiowizualnymi przede wszystkim w postaci wydawnictw drukowanych w zakresie sprzętu hydraulicznej przemysłowej, świadczenie informacyjnych usług INTERNET-owych, świadczenie usług w zakresie analiz statystycznych co do wybranych kategorii towarów i usług oraz obrotu gospodarczego w oparciu o własne bazy danych, transkrypcja komputerowa informacji o charakterze reklamowym, akwizycyjnym i lub wdrożeniowym oraz ofertowym w dziedzinie handlu i rzemiosła w zakresie sprzętu hydraulicznego, organizowanie wystaw w celach handlowych lub reklamowych, pomoc przy zarządzaniu przedsiębiorstwami handlowymi, usługowymi i przemysłowymi w tej części która dotyczy wizualizacji, wydawnictw, reklamy i akwizycji w zakresie sprzętu hydraulicznego, zarządzanie zbiorami informatycznymi dla potrzeb osób trzecich w zakresie sprzętu hydraulicznego, inne nie wymienione badania specjalistyczne w dziedzinie działalności gospodarczej związanej z handlem i rzemiosłem w zakresie sprzętu hydraulicznego, prowadzenie sklepu internetowego oferującego dostawę i serwis sprzętu hydraulicznego, usługowe kojarzenie interesów i ofert podmiotów gospodarczych i osób fizycznych w zakresie obrotu przedmiotami własności intelektualnej w tym przedmiotami prawa autorskiego, prawa patentowego i prawa o znakach towarowych w zakresie sprzętu hydraulicznego, publikowanie wysoko nakładowe i średnio nakładowe książek, broszur oraz innych wydawnictw i tekstów niskonakładowych typu reklamowego w zakresie sprzętu hydraulicznego, opracowywanie i realizowanie różnorodnych i specjalistycznych testów psychologicznych niezbędnych w działalności gospodarczej w tym również testów sprawności zawodowej pracowników zatrudnionych przy eksploatacji sprzętu hydraulicznego, **38** pośrednictwo w przesyłaniu wiadomości i informacji oraz ofert towarowo-usługowych za pośrednictwem elektronicznych środków przekazu, poczty elektronicznej i INTERNET-u w zakresie sprzętu hydraulicznego, **42** administrowanie prawami autorskimi w zakresie specjalistycznych opracowań badawczo-marketingowych i analitycznych w zakresie sprzętu hydraulicznego, organizowanie i prowadzenie badań technicznych i techniczno-organizacyjnych w dziedzinie reklamy produkcji towarowej i świadczenia usług w zakresie sprzętu hydraulicznego, doradztwo w sprawach bezpieczeństwa i higieny pracy oraz ochrony naturalnego środowiska człowieka w dziedzinie sprzętu hydraulicznego, opracowywanie ekspertyz inżynierskich i organizatorskich oraz logistycznych, sporządzanie technikami elektronicznego przetwarzania danych szkiców, planów i rysunków handlowych, akwizycyjnych, reklamowych, ofertowych i technicznych oraz ich weryfikacja pod różnymi aspektami (w tym materiałowymi, technicznymi, normotwórczymi, prawno-koncesyjnymi i tym podobnymi) w zakresie sprzętu hydraulicznego, usługowe prowadzenie korespondencji dla potrzeb podmiotów gospodarczych, poradnictwo w zakresie ochrony intelektualnej i ochrony własności przemysłowej w zakresie sprzętu hydraulicznego, projektowanie oprawy graficznej i edytorsko-publikacyjnej dla obiektów i urządzeń technicznych, opracowywanie programów komputerowego przetwarzania danych dla potrzeb osób trzecich, opracowywanie systemów aplikacji istniejących programów komputerowego przetwarzania danych do

potrzeb działalności gospodarczej i intelektualnej, wypożyczanie oraz udostępnianie w celach komercyjnych własnych baz danych zwłaszcza baz mających związek z wszelkiego typu działalnością gospodarczą, usługi w zakresie wzornictwa przemysłowego głównie co do grafiki i publikacji, opracowywanie usługowe nowych stron INTERNET-owych www w dziedzinie handlu i rzemiosła w zakresie sprzętu hydraulicznego.

(111) **174661** (220) 2001 03 07 (210) 232533
 (511) 2006 04 27
 (732) Zakład Produkcji Urządzeń Elektrycznych B.Wypychewicz S.A., Włoszczowa, PL.
 (540)



Kolor znaku: szary i odcienie
 (531) 26.15, 29.1
 (510), (511) **09** rozdzielnice elektroenergetyczne.

(111) **174662** (220) 2001 03 09 (210) 232706
 (511) 2006 04 12
 (732) ALPOL Gips Sp. z o. o., Fiodor, PL.
 (540)



Kolor znaku: niebieski, czerwony, biały
 (531) 26.2, 27.5, 29.1
 (510), (511) **19** wapno, **35** usługi sprzedaży hurtowej i detalicznej materiałów budowlanych.

(111) **174663** (220) 2001 04 02 (210) 233841
 (511) 2006 04 27
 (732) Przedsiębiorstwo Budowlano-Telekomunikacyjne „MBT” Spółka z o.o., Marki, PL.
 (540)



Kolor znaku: zielony, żółty
 (531) 26.3, 27.5, 29.1
 (510), (511) **09** przewody telefoniczne, **19** niemetalowe stropy, słupy, wazy i pokrywy, zbiorniki murowane, **35** usługi w zakresie marketingu i promocji sprzedaży, usługi w zakresie organizowania i prowadzenia pokazów towarów, usługi polegające na prowadzeniu punktów sprzedaży metalowych i niemetalowych materiałów budowlanych oraz materiałów służących do instalacji i naprawy sieci telefonicznej, **37** usługi w zakresie instalacji i naprawy telefonów, usługi w zakresie układania nawierzchni i budowy dróg, usługi w zakresie wykonywania izolacji budynków, usługi murarskie, usługi w zakresie prowadzenia wykopów budowlanych, **39** usługi w zakresie magazynowania towarów i wynajmowania magazynów, usługi w zakresie wynajmowania pojazdów, usługi w zakresie wypożyczania samochodów ciężarowych, usługi w zakresie przewozu samochodami ciężarowymi.

(111) **174664** (220) 2001 04 30 (210) 235130
 (151) 2006 04 27
 (732) VINO Mikulov,a.s., Mikulov, CZ.
 (540)



(531) 2.1, 20.5, 24.1, 27.5
 (510), (511) **33** wino.

(111) **174665** (220) 2001 05 11 (210) 235405
 (151) 2006 04 27
 (732) POLKOMTEL Spółka Akcyjna, Warszawa, PL.
 (540) pos Plus

(510), (511) **09** aparaty, przewody i słuchawki telefoniczne, automaty sprzedające i mechanizmy do urządzeń uruchamianych przez wrzucenie monety lub żetonu, kasy rejestrujące komputery i sprzęt przetwarzający dane, magnetyczne nośniki danych, maszyny liczące, płyty (dyski) z nagraniami, urządzenia do gaszenia ognia, urządzenia do nagrywania, transmisji, reprodukcji danych, dźwięku lub obrazu, urządzenia i przyrządy: naukowe, żeglarskie, geodezyjne, elektryczne, fotograficzne, kinematograficzne, optyczne, wagowe, pomiarowe, sygnalizacyjne, kontrolne, do ratowania życia, do celów dydaktycznych, **35** usługi polegające na: rejestrowaniu, sporządzaniu odpisów, składzie, kompilacji, transmisji, transkrypcji, systematyzacji pisemnych informacji (komunikatów) oraz rejestrowaniu a także wykorzystaniu lub kompilacji danych matematycznych lub statystycznych oraz zarządzaniu zbiorami informatycznymi, usługi w zakresie: reklamy, badania rynku, telefonicznego udzielania informacji, organizacji wystaw lub targów handlowych i reklamowych, pośrednictwa w zawieraniu umów kupna-sprzedaży poprzez telefon i internet, usługi telekomunikacyjne on-line polegające na umożliwieniu: zlecenia usług, świadczenia usług, zawierania umów, umów pośrednictwa, umów kupna-sprzedaży, wykonywania umów, zgrupowanie na rzecz osób trzecich towarów: apaszki jedwabne, antystresery, baloniki, bandanki, banery, bezrękawniki, bloczki post-it, bluzy, bombki, breloczki, chorągiewki, clipboardy, czapki, daszki, długopisy, elektroniczne urządzenia do tłumaczeń językowych, elektroniczne urządzenia ze słownikiem, etui skórzane na długopisy, etui skórzane na wizytówki, fido-dido, flagi, galanteria odzieżowa damska i męska, galanteria skórzana, galanteria papierowa, joja, kalendarze, kalkulatory, kapelusze, karafki, konstrukcje dmuchane i balony, kosmetyczki, kosmetyki, koszulki polo, krawaty, krzeselka, kubki, kurtki, latawce, linijki, maskotki, materiały biurowe i szkolne, medale, pudełka, naklejki i nalepki, notesy, obrusy, odtwarzacze płyt kompaktowych i kaset, ołówki, opakowania na napoje, organizery, otwieracze do butelek, pałeczki chińskie, papiery pakowe, parasole, parasolki, parawany, para jedwabne, piłki, piórniki, plecaki, płotki, podkładki pod kubki, kieliszki i szklanki, podkładki pod mysz, pokrowce na telefony, pompony, portfele, postery, potykacze, radioodbiorniki, rękawiczki, ręczniki, sakwy rowerowe, sakwy podróżne, samochodowe osłony przeciwsłoneczne, siatki, skrobaczki do szyb, słodycze, standy, stroje dla personelu, szale, szaliki, świece, tablice, teczki skórzane, terkotki, termosy, tłumacze polsko-angielskie, torby i torebki, torciki, trąbki, t-shirty, wizytowniki, wody perfumowane i perfumy, worki żeglarskie, wyroby ze szkła i porcelany, zabawki, zegary ściennie, zegarki, znaczki z logo, pozwalające nabywcy wygodnie oglądać i kupować te towary: w sklepie, w hurtowni, z katalogu różnych artykułów, na stronie internetowej, za pośrednictwem usługi elektronicznej, za pośrednictwem systemu telezakupów, wykorzystując zamówienie korespondencyjne, używając środków telekomunikacji, informacja o działalności gospodarczej, handlu, reklamie, promocji, lokalizacji obiektów, agencje informacji handlowej, **36** usługi w zakresie: pośrednictwa w zawieraniu umów ubezpieczeniowych poprzez telefon i Internet, sprawdzania stanu konta poprzez telefon i Internet, usługi

telekomunikacyjne on-line polegające na umożliwieniu: zawierania umów ubezpieczeniowych, umów kredytowych, umów bankowych oraz otwierania rachunków bankowych, dokonywania operacji bankowych, dostępu do konta bankowego, **37** informacja o naprawach, **38** usługi w zakresie: rozpowszechniania systemów przekazywania dźwięku i obrazu w łączności radiofonicznej, telegraficznej, telefonicznej, telefonii komórkowej, telefaksowej, w systemie cyfrowym, usługi w zakresie łączności: radiofonicznej, telegraficznej, telefonicznej, telefonii komórkowej i poprzez internet, telefaksowej, usługi w zakresie obsługi satelitów i przekazów satelitarnych, usługi w zakresie organizowania systemów transmisyjnych, usługi w zakresie przesyłania dźwięku, obrazu i sms-ów, usługi w zakresie ustalania taryf i opłat na rzecz osób trzecich umożliwiające dostosowanie taryf i/lub opłat do indywidualnych potrzeb i/lub wymagań osób trzecich, usługi w zakresie prowadzenia: stacji radiowych, telewizyjnych oraz transmitowania dźwięku i obrazu, usługi w zakresie zbierania i przekazywania aktualności informacyjnych z wykorzystaniem: multimedialnych, urządzeń telekomunikacyjnych, usługi w zakresie wypożyczania telefonów, modemów i innych urządzeń telekomunikacyjnych, obsługa klientów przy wykorzystaniu sieci Internet umożliwiającą dostarczanie klientom informacji oraz otrzymywanie informacji od klientów, elektroniczny serwis informacji typu on-line polegający na tworzeniu, prowadzeniu baz danych i udostępnianiu informacji z możliwością elektronicznego przyjmowania i przekazywania wiadomości, informacja o telekomunikacji, usługach telekomunikacyjnych, elektronicznych i internetowych, przesyłanie informacji, gromadzenie i rozpowszechnianie wiadomości poprzez sieci komunikacyjne, w tym sieć telewizyjną, satelitarną i internet, agencje informacyjne w zakresie wiadomości i aktualności, usługi telekomunikacyjne, **41** usługi w zakresie nauczania poprzez telefon, Internet, radio i telewizję, informacja o nauczaniu, kształceniu, rozrywce, działalności sportowej i kulturalnej.

(111) **174666** (220) 2001 06 07 (210) 236639
 (151) 2006 04 12
 (732) Yours Gallery Spółka z ograniczoną odpowiedzialnością, Warszawa, PL.
 (540)



Kolor znaku: biały, granatowy, czarny

(531) 2.9, 26.1, 27.5, 29.1
 (510), (511) **07** matryce drukarskie, **09** slajdy, filmy naświetlone, **16** materiały intraligatorskie, fotografie oraz materiały piśmienne, matryce do druku ręcznego, czcionki drukarskie i klisze drukarskie, **28** karty do gry, **35** usługi w zakresie publikowania tekstów i wydawnictw reklamowych na rzecz osób trzecich, dystrybucja prospektów i próbek, bezpośrednio lub przez pocztę, reklama we wszystkich środkach przekazu, w tym również przez internet, **40** usługi w zakresie obróbki materiałów fotograficznych, wywoływanie zdjęć, **41** usługi wydawnicze świadczone na rzecz osób trzecich, usługi w zakresie organizowania wystaw, targów i konferencji związanych z nauką, rozrywką, kulturą i sportem, wykonywanie zdjęć.

(111) **174667** (220) 2001 06 13 (210) 236967
 (151) 2006 04 25
 (732) BARTEX - BARTOL Spółka Jawna, Paproć, PL.
 (540) kominówka
 (510), (511) **33** napoje alkoholowe.

(111) **174668** (220) 2001 06 15 (210) 236978
 (151) 2006 04 25
 (732) JET'S AMERICA, INC., Sterling Heights, US.

(540)



(531) 27.5

(510), (511) **25** nakrycia głowy, koszulki i bluzy, **29** sałatki, mianowicie: sałatki warzywne, sałatki z tuńczyka, sałatki serwowane w formie przystawek lub jako przystawki, **30** artykuły spożywcze, mianowicie: pizza, kanapki, pizza zawijana w pieróg (kalzone), chleb.

(111) **174669** (220) 2001 06 15 (210) 236979

(151) 2006 04 25

(732) JET'S AMERICA, INC., Sterling Heights, US.

(540)



(531) 2.1, 8.7, 27.5

(510), (511) **25** nakrycia głowy, koszulki i bluzy, **29** sałatki warzywne, **30** artykuły spożywcze, mianowicie: pizza, kanapki, pizza zawijana w pieróg (kalzone), chleb.

(111) **174670** (220) 2001 06 21 (210) 237205

(151) 2006 04 27

(732) SAW IP NA NV, Curacao, AN.

(540)

**ANDERSEN**

(531) 26.1, 27.5

(510), (511) **09** oprogramowanie komputerowe do obliczeń, wprowadzania, podawania, integracji i prognozowania danych i informacji gospodarczych oraz do zarządzania bazami danych, w/w w dziedzinie rachunkowości, audytu, podatków, konsultacji dotyczących zarządzania, działalności gospodarczej, zarządzania i analizowania finansów oraz technik informacyjnych, oprogramowanie komputerowe do rozwijania i administrowania stronami internetowymi, mediami interakcyjnymi oraz mediami do pracy w trybie on-line jak również do rozwijania i administrowania sieciami komputerowymi, **16** materiały drukowane, mianowicie książki, ulotki, sprawozdania, dzienniki, podręczniki instruktażowe oraz poradniki dotyczące takich dziedzin jak rachunkowość, audyt, podatki, konsultacje dotyczące zarządzania, biznes, zarządzanie i analizowanie finansów, operacje i działalność gospodarcza w trybie on-line, techniki informacyjne, zarządzanie bazami danych oraz rozwijanie i administrowanie stronami internetowymi, mediami interakcyjnymi oraz mediami do pracy w trybie on-line jak również rozwijanie i administrowanie sieciami komputerowymi, **35** usługi w zakresie księgowania, audyt ksiąg rachunkowych i działalności gospodarczej, usługi konsultacyjne dotyczące podatków oraz rozliczanie podatków, usługi konsultacyjne dotyczące zarządzania działalnością gospodarczą, planowanie działalności gospodarczej, rozwijanie procesów gospodarczych oraz usługi inżynierskie, usługi konsultacyjne dotyczące pozyskiwania przedsiębiorstw i fuzji, analizy konkurencyjności i analizy rynku, ocena i wycena działalności gospodarczej, organizowanie i prowadzenie targów, wystaw i konferencji z dziedziny rachunkowości, audytu, podatków, działalności gospodarczej, zarządzania działalnością gospodarczą, technik informacyjnych i działalności oraz operacji gospodarczych w trybie on-line, usługi w dziedzinie badań firm, konsultacje

dotyczące zarządzania, wykorzystywania i oceny personelu dostarczanie informacji za pośrednictwem globalnej sieci komputerowej w dziedzinie księgowania, rachunków, podatków, audytu, działalności gospodarczej, zarządzania działalnością gospodarczą, finansów, podatków międzynarodowych, papierów wartościowych, prawa o spółkach i prawa pracy, o działalności i operacjach gospodarczych w sieci, sprzedaż detaliczna on-line skierowana do przedsiębiorców w zakresie książek, sprawozdań, dzienników, narzędzi diagnostycznych obejmujących badania, analizy i oceny wzorców oraz oprogramowania, usługi w zakresie podwykonawstwa (outsourcing) w zakresie księgowania i rachunkowości, podatków, finansów oraz technik informacyjnych, umożliwianie w czasie rzeczywistym komunikacji między użytkownikami oraz dostarczanie innych elektronicznych zasobów za pośrednictwem globalnej sieci komputerowej do transmisji i wymiany informacji o zagadnieniach z dziedziny gospodarki i komunikacji cyfrowej, energii, finansów, opieki zdrowotnej, szpitali, dystrybucji na skalę hurtową, uczelni i kontroli wewnętrznej, **35** usługi w zakresie księgowania, audyt ksiąg rachunkowych i działalności gospodarczej, usługi konsultacyjne dotyczące podatków oraz rozliczanie podatków, usługi konsultacyjne dotyczące zarządzania działalnością gospodarczą, planowanie działalności gospodarczej, rozwijanie procesów gospodarczych oraz usługi inżynierskie, usługi konsultacyjne dotyczące pozyskiwania przedsiębiorstw i fuzji, analizy konkurencyjności i analizy rynku, ocena i wycena działalności gospodarczej, organizowanie i prowadzenie targów, wystaw i konferencji z dziedziny rachunkowości, audytu, podatków, działalności gospodarczej, zarządzania działalnością gospodarczą, technik informacyjnych i działalności oraz operacji gospodarczych w trybie on-line, usługi w dziedzinie badań firm, konsultacje dotyczące zarządzania, wykorzystywania i oceny personelu dostarczanie informacji za pośrednictwem globalnej sieci komputerowej w dziedzinie księgowania, rachunków, podatków, audytu, działalności gospodarczej, zarządzania działalnością gospodarczą, finansów, podatków międzynarodowych, papierów wartościowych, prawa o spółkach i prawa pracy, o działalności i operacjach gospodarczych w sieci, sprzedaż detaliczna on-line skierowana do przedsiębiorców w zakresie książek, sprawozdań, dzienników, narzędzi diagnostycznych obejmujących badania, analizy i oceny wzorców oraz oprogramowania, usługi w zakresie podwykonawstwa (outsourcing) w zakresie księgowania i rachunkowości, podatków, finansów oraz technik informacyjnych, umożliwianie w czasie rzeczywistym komunikacji między użytkownikami oraz dostarczanie innych elektronicznych zasobów za pośrednictwem globalnej sieci komputerowej do transmisji i wymiany informacji o zagadnieniach z dziedziny gospodarki i komunikacji cyfrowej, energii, finansów, opieki zdrowotnej, szpitali, dystrybucji na skalę hurtową, uczelni i kontroli wewnętrznej, **36** usługi konsultacyjne dotyczące ubezpieczeń i nieruchomości, konsultacje dotyczące pozyskiwania, pozbawiania, zarządzania i procesów dotyczących nieruchomości, finansowanie nieruchomości oraz szacowanie nieruchomości, analizy i konsultacje finansowe, usługi aktuarialne, usługi w zakresie wyceny finansowej dotyczącej przedsiębiorstw, własności materialnej i niematerialnej oraz nieruchomości, inwestycyjne usługi konsultacyjne dla instytucji rządowych, spółek prywatnych i publicznych spółek akcyjnych, konsultacje dotyczące lokat kapitałowych dla spółek prywatnych i publicznych spółek akcyjnych, usługi w zakresie zarządzania ryzykiem, **41** usługi w dziedzinie edukacji, włączając prowadzenie kursów, seminariów, konferencji, warsztatów i wykładów oraz rozwijanie i dystrybucja materiałów szkoleniowych w związku z w/w, w takich dziedzinach jak księgowanie, audyt, podatki, konsultacje dotyczące zarządzania, biznes, zarządzanie i analizowanie finansów, rozwijanie i wdrażanie oprogramowania komputerowego, stosowanie oprogramowania komputerowego, techniki informacyjne oraz działalność i operacje gospodarcze w sieci, **42** dostarczanie informacji z dziedziny technik informacyjnych, komputerów i systemów komputerowych, konsultacje dotyczące komputerów, systemów komputerowych, oprogramowania, sieci komputerowych i komputerowych systemów zabezpieczających, usługi komputerowe, włączając projektowanie systemów komputerowych dla osób trzecich, programowanie komputerowe dla osób trzecich, integracja i wdrażanie systemów oprogramowania komputerowego, usługi konsultacyjne dotyczące technik informacyjnych, instalacja, konserwacja i naprawy oprogramowania komputerowego, techniczne usługi pomocnicze w zakresie rozwiązywania problemów związanych ze sprzętem i oprogramowaniem komputerowym świadczone przez telefon, e-mail, zdalne łącza elektroniczne oraz pocztę w globalnej

sieci komputerowej i strony internetowe, usługi mediacyjne, usługi pomocnicze w zakresie rozwiązywania sporów i sporów sądowych, projektowanie, wdrażanie, tworzenie, konserwacja i usługi hostingowe dla osób trzecich w serwerach komputerowych.

(111) **174671** (220) 2001 05 12 (210) 235473
 (151) 2006 05 11
 (732) Firma „ALISSI II” Agnieszka Kucharczyk, Dariusz Kucharczyk, Kobyłany, PL.
 (540)



Kolor znaku: biały, czerwony, żółty, niebieski, czarny
 (531) 1.3, 3.7, 6.7, 9.1, 25.1, 26.1, 27.5, 29.1

(510), (511) **30** bułki, chleb, chleb bezdrożdżowy, biszkopty, wafle, ciasto na ciastka, ciasteczka, ciastka, ciasto w proszku, ciasto z owocami, drożdże, enzymy do ciast, grysiki, kasze spożywcze, kukurydza mielona, kukurydza prażona, kukurydza prażona i popękana, kluski z mąki spożywczej, pierogi, pierożki ravioli, makarony, makarony spożywcze, naleśniki (żywność), suchary, mąka gorczycowa, mąka kukurydziana, mąka pszenna, mąka ryżowa, mąka spożywcza, mąka ziemniaczana do celów spożywczych, mąka sojowa, mąka z tapioki do celów spożywczych, płatki ziemniaczane, płatki kukurydziane, płatki owsiane, płatki zbożowe suszone, owies gnieciony, owies łuskany, pomadki, potrawy na bazie mąki, produkty zbożowe, produkty żywnościowe ze skrobi, ryż, sago, skrobia, skrobia dla celów spożywczych, wyroby cukiernicze i piekarnicze, tapioka, **39** usługi konfekcjonowania mąki i produktów z mąki, magazynowanie towarów, pakowanie mąki i wyrobów z mąki, składowanie towarów, usługi dostarczania towarów, usługi przewożenia ładunków, usługi wynajmowania magazynów, **40** usługi młynarskie, obróbka ziarna zbóż spożywczych.

(111) **174672** (220) 2001 06 07 (210) 236742
 (151) 2006 06 21
 (732) WIND TELECOM S.A., Bielsko-Biała, PL.
 (540)



Kolor znaku: lazuruowy, czerwony, biały
 (531) 25.7, 26.4, 27.1, 27.5, 29.1

(510), (511) **42** usługi w zakresie opracowywania oprogramowań komputerowych, w tym oprogramowania do tworzenia skryptów rozmów telefonicznych, oprogramowania do tworzenia raportów z rozmów telefonicznych, oraz oprogramowania służące do rejestracji rozmów telefonicznych.

(111) **174673** (220) 2001 06 21 (210) 237301
 (151) 2006 04 12
 (732) Hutchison Whampoa Enterprises Limited, Tortola, VG.
 (540) HUTCHISON 3G

(510), (511) **09** urządzenia, instalacje i przyrządy elektryczne, elektroniczne, telefaksowe, teleksowe, telefoniczne, telegraficzne, systemów zbierania danych, wszystkie stosowane przy przetwarzaniu, rejestracji, przechowywaniu, przesyłaniu, wyświetlaniu, odbiorze, wprowadzaniu, wyprowadzaniu oraz drukowaniu danych, nieobrazowych lub graficznych, oprogramowanie i programy komputerowe,

oprogramowanie komputerowe i publikacje w postaci elektronicznej, dostarczane w trybie bezpośrednim (on-line) z baz danych lub miejsc dostępnych w Internecie (w tym na stronach WWW), oprogramowanie komputerowe i urządzenia telekomunikacyjne (w tym modemy) umożliwiające łączenie z bazami danych i z Internetem, oprogramowanie komputerowe umożliwiające wyszukiwanie danych, oprogramowanie komputerowe i sprzęt sieciowy ułatwiający interaktywną komunikację multimedialną, oprogramowanie i sprzęt do cyfrowej telekomunikacji bezprzewodowej, oprogramowanie komputerowe stosowane w tworzeniu, redagowaniu i dostarczaniu informacji, w postaci graficznej i w postaci tekstu, za pośrednictwem komputerowych sieci komunikacyjnych, programy komputerowe do cyfrowego publikowania, drukowania, obrazowania i przetwarzania informacji graficznych oraz gromadzenia, przesyłania i odzyskiwania dokumentów oraz manipulacji dokumentami w postaci elektronicznej, komputery, sprzęt komputerowy oraz komputerowe urządzenia wyjściowe, drukarki, naświetlarki, koparki, urządzenia tworzące odbitki próbne, urządzenia do wytwarzania klisz drukowych, ekrany monitorów, urządzenia telefaksowe i inny sprzęt telekomunikacyjny, programy komputerowe i sprzęt telekomunikacyjny, programy komputerowe do cyfrowego publikowania, drukowania, przetwarzania informacji graficznych za pośrednictwem lokalnej lub globalnej sieci komunikacyjnej, odtwarzacze dysków optycznych i programy komputerowe do nich, urządzenia elektroniczne do odbierania przekazów telewizyjnych i przekazów globalnej sieci komunikacyjnej oraz przesyłania ich do odbiornika telewizyjnego lub innego urządzenia wyświetlającego oraz programy komputerowe do stosowania z nimi, konsole rozrywkowe ze sprzętem komputerowym i oprogramowaniem zapewniającym wyjście audio, wideo i multimedialne, komputery podręczne, programy systemu operacyjnego, programy komputerowe do zarządzania komunikacją i wymianą danych pomiędzy komputerami podręcznymi i komputerami stacjonarnymi, części i osprzęt do wszystkich wyżej wymienionych towarów, **35** pomoc w zarządzaniu przedsiębiorstwami handlowymi lub przemysłowymi, usługi agencji informacji handlowej lub przemysłowej, usługi w zakresie reklamy i promocji oraz związane z nimi usługi informacyjne, wynajem przestrzeni reklamowej, reklama telewizyjna, kompilacja reklam do stosowania w postaci stron WWW w Internecie, przygotowywanie i prezentacja ekspozycji audiowizualnych do celów reklamowych, rozpowszechnianie materiałów reklamowych, usługi z zakresu informacji handlowej, odbieranie, przechowywanie i zabezpieczanie przetworzonych komputerowo danych zawierających informacje handlowe, sporządzanie analiz marketingowych, planowanie biznesu, wycena biznesu, badania marketingowe i handlowe, kompilacja statystyk biznesowych i informacji handlowych, usługi doradztwa i pomocy w wyborze towarów i usług, wszystkie powyższe udostępniane za pośrednictwem Internetu, telewizji naziemnej i satelitarnej, radia oraz innych środków komunikacji, organizowanie akcji promocyjnych za pośrednictwem mediów audiowizualnych, usługi infomediacyjne polegające na kojarzeniu klientów i/lub kupujących i sprzedających w celu ułatwienia pośrednictwa handlowego, prowadzenie sklepu z artykułami toaletowymi, preparatami do czyszczenia do użytku osobistego, artykułami perfumeryjnymi, kosmetykami, preparatami do pielęgnacji skóry, farmaceutykami, preparatami sanitarnymi, zestawami pierwszej pomocy, środkami do czyszczenia zębów, preparatami do ochrony zdrowia do użytku osobistego, łańcuszkami do kluczy, zamkami, golarkami, elektronicznymi golarkami, brzytwami, szczoteczками do zębów, elektronicznymi szczoteczками do zębów, grzebieniami, gąbkami, ramami na obrazy, lustrami, przyborami i pojemnikami gospodarstwa domowego, szkłem, porcelaną, kryształami i ceramiką, sztućcami i nakryciami stołowymi, popielniczkami, sprzętem audio i/lub wizualnym i urządzeniami peryferyjnymi, kalkulatorami, komputerami, oprogramowaniem komputerowym, sprzętem komputerowym, kamerami i aparatami fotograficznymi, negatywami, sprzętem do przetwarzania danych, urządzeniami do nagrywania, transmisji lub powielania dźwięku lub obrazów, magnetycznymi nośnikami danych, taśmami wideo, kasetami, dyskami do nagrywania, nagranyimi taśmami i dyskami, biżuterią, przyrządami zegarmistrzowskimi i chronometrycznymi, papierem, tekturą i towarami z tych materiałów, materiałami drukowanymi, książkami, magazynami, plakatami, gazetami, artykułami piśmienniczymi, przyrządami do pisania, kartami do gry, towarami ze skóry lub imitacji skóry, kuframi i torbami podróżnymi, walizkami podróżnymi, parasolami, laskami, workami i torbami, wyrobami tekstylnymi, ubraniami, nakryciami głowy i obuwiem, gramami i zabawkami, artykułami gimna-

stycznymi i sportowymi, jedzeniem i napojami, jedzeniem konserwowanym, przekąskami, słodyczami, napojami alkoholowymi i bezalkoholowymi, piwem, tytoniem, papierosami, przyborami dla palaczy, zapalkami, prowadzenie domu handlowego z artykułami toaletowymi, preparatami do czyszczenia do użytku osobistego, artykułami perfumeryjnymi, kosmetykami, preparatami do pielęgnacji skóry, farmaceutykami, preparatami sanitarnymi, zestawami pierwszej pomocy, środkami do czyszczenia zębów, preparatami do ochrony zdrowia do użytku osobistego, łączuszkami do kluczy, zamkami, golarkami, elektronicznymi golarkami, brzytwami, szczoteczkami do zębów, elektronicznymi szczoteczkami do zębów, grzebieniami, gąbkami, ramami na obrazy, lustkami, przyborami i pojemnikami gospodarstwa domowego, szkłem, porcelaną, kryształami i ceramiką, sztućcami i nakryciami stołowymi, popielniczkami, sprzętem audio i/lub wizualnym i urządzeniami peryferyjnymi, kalkulatorami, komputerami, oprogramowaniem komputerowym, sprzętem komputerowym, kamerami i aparatami fotograficznymi, negatywami, sprzętem do przetwarzania danych, urządzeniami do nagrywania, transmisji lub powielania dźwięku lub obrazów, magnetycznymi nośnikami danych, taśmami wideo, kasetami, dyskami do nagrywania, nagranyimi taśmami i dyskami, biżuterią, przyrządami zegarmistrzowskimi i chronometrycznymi, papierem, tekturą i towarami z tych materiałów, materiałami drukowanymi, książkami, magazynami, plakatami, gazetami, artykułami piśmienniczymi, przyrządami do pisania, kartami do gry, towarami ze skóry lub imitacji skóry, kuframi i torbami podróżnymi, walizami podróżnymi, parasolami, laskami, workami i torbami, wyrobami tekstylnymi, ubraniami, nakryciami głowy i obuwiem, grammi i zabawkami, artykułami gimnastycznymi i sportowymi, jedzeniem i napojami, jedzeniem konserwowanym, przekąskami, słodyczami, napojami alkoholowymi i bezalkoholowymi, piwem, tytoniem, papierosami, przyborami dla palaczy, zapalkami, prowadzenie w trybie bezpośrednim (on-line) domu handlowego z artykułami toaletowymi, preparatami do czyszczenia do użytku osobistego, artykułami perfumeryjnymi, kosmetykami, preparatami do pielęgnacji skóry, farmaceutykami, preparatami sanitarnymi, zestawami pierwszej pomocy, środkami do czyszczenia zębów, preparatami do ochrony zdrowia do użytku osobistego, łączuszkami do kluczy, zamkami, golarkami, elektronicznymi golarkami, brzytwami, szczoteczkami do zębów, elektronicznymi szczoteczkami do zębów, grzebieniami, gąbkami, ramami na obrazy, lustkami, przyborami i pojemnikami gospodarstwa domowego, szkłem, porcelaną, kryształami i ceramiką, sztućcami i nakryciami stołowymi, popielniczkami, sprzętem audio i/lub wizualnym i urządzeniami peryferyjnymi, kalkulatorami, komputerami, oprogramowaniem komputerowym, sprzętem komputerowym, kamerami i aparatami fotograficznymi, negatywami, sprzętem do przetwarzania danych, urządzeniami do nagrywania, transmisji lub powielania dźwięku lub obrazów, magnetycznymi nośnikami danych, taśmami wideo, kasetami, dyskami do nagrywania, nagranyimi taśmami i dyskami, biżuterią, przyrządami zegarmistrzowskimi i chronometrycznymi, papierem, tekturą i towarami z tych materiałów, materiałami drukowanymi, książkami, magazynami, plakatami, gazetami, artykułami piśmienniczymi, przyrządami do pisania, kartami do gry, towarami ze skóry lub imitacji skóry, kuframi i torbami podróżnymi, walizami podróżnymi, parasolami, laskami, workami i torbami, wyrobami tekstylnymi, ubraniami, nakryciami głowy i obuwiem, grammi i zabawkami, artykułami gimnastycznymi i sportowymi, jedzeniem i napojami, jedzeniem konserwowanym, przekąskami, słodyczami, napojami alkoholowymi i bezalkoholowymi, piwem, tytoniem, papierosami, przyborami dla palaczy, zapalkami, **36** usługi w zakresie spraw finansowych i monetarnych, usługi bankowe, usługi maklerskie w zakresie papierów wartościowych oraz usługi maklerów dyskontowych elektroniczne i w trybie bezpośrednim (on-line), usługi inwestycyjne, usługi w zakresie pożyczek i pożyczek pod zastaw papierów wartościowych, oferowanie skarbowych produktów finansowych i pochodnych produktów finansowych, usługi bankowe w zakresie inwestycji, usługi skarbowe i usługi dewizowe oraz świadczenie usług finansowych inwestorom instytucjonalnym, usługi w zakresie majątku powierniczego, kredytów, inwestycji, oszczędności, depozytów bankowych, pożyczek, poręczeń pożyczek, obsługa kart kredytowych i kart rozliczeniowych, automatyzowane usługi bankowe, zarządzanie finansami i usługi doradcze związane z inwestycjami, usługi w zakresie planowania finansowego i usługi finansowe, wyceny finansowe, usługi kalkulacji ubezpieczeniowych, organizowanie i zarządzanie finansowe w zakresie ubezpieczeń na życie, ubezpieczeń gwarancyj-

nych i funduszy wzajemnych, usługi w zakresie funduszy emerytalnych, usługi ubezpieczycieli, ubezpieczenia podróżne, usługi w zakresie rozliczeń bankowych, doradztwo w zakresie finansów, zakup i wydawanie czeków podróżnych, wymiana walut, usługi depozytowe, doradztwo w zakresie funduszy inwestycyjnych i inwestycji kapitałowych, usługi agencji maklerskich, usługi egzekucyjne, usługi w zakresie zabezpieczenia poręczeń finansowych, wystawianie akredytyw i certyfikatów depozytowych, usługi trustów inwestycyjnych, usługi gwarancyjne, subskrypcja akcji, prowadzenie i gwarantowanie emisji akcji, usługi izb rozrachunkowych, usługi ubezpieczeniowe, doradztwo w sprawach ubezpieczeń, informacje w sprawach ubezpieczeń, usługi w zakresie ubezpieczeń od wypadków, usługi w zakresie ubezpieczenia od ognia, usługi w zakresie ubezpieczeń zdrowotnych, usługi w zakresie ubezpieczeń na życie, usługi w zakresie ubezpieczeń morskich, usługi maklerów ubezpieczeniowych, usługi maklerów ubezpieczeniowych w zakresie ubezpieczeń od wypadków, usługi maklerów ubezpieczeniowych w zakresie ubezpieczenia od ognia, usługi maklerów ubezpieczeniowych w zakresie ubezpieczeń zdrowotnych, usługi maklerów ubezpieczeniowych w zakresie ubezpieczeń na życie, usługi maklerów ubezpieczeniowych w zakresie ubezpieczeń morskich, usługi kas oszczędnościowych, usługi biur kredytowych, wydawanie kart kredytowych, usługi z zakresu obsługi kart debetowych, wydawanie bonów wartościowych, usługi depozytowe kosztowności, usługi w zakresie skrytek bankowych, usługi w zakresie transferu środków pieniężnych oraz elektronicznego transferu środków pieniężnych, usługi powiernicze, usługi w zakresie notowań giełdowych, usługi maklerskie w zakresie papierów wartościowych i obligacji, wycena bankowa, usługi w zakresie oszacowań podatkowych, zarządzanie finansami, usługi w zakresie kredytów ratalnych, usługi w zakresie finansowania dzierżawy-kupna, usługi w zakresie finansowania najmu-kupna, usługi w zakresie banków hipotecznych, usługi w zakresie wypłat emerytalnych, sponsorowanie zawodów, wszystkie wyżej wymienione usługi udostępniane również w trybie bezpośrednim (on-line) z baz komputerowych lub z Internetu, usługi informacyjne, usługi konsultacyjne i doradztwo związane z wszystkimi wyżej wymienionymi usługami, **37** usługi w zakresie konstrukcji i naprawy systemów informatycznych i urządzeń telekomunikacyjnych, usługi w zakresie konserwacji, naprawy, instalowania i pomocy technicznej w dziedzinie komputerów, komputerowych urządzeń peryferyjnych, urządzeń telekomunikacyjnych oraz ich części i akcesoriów, konfigurowanie i instalacja komputerów u klienta oraz konserwacja komputerów, systemów komputerowych i urządzeń telekomunikacyjnych, dostarczanie informacji związanych z naprawą lub instalacją w trybie bezpośrednim (on-line) z baz komputerowych lub Internetu, **38** usługi w zakresie transmisji elektronicznych i telekomunikacyjnych, przesyłanie danych, dokumentów, wiadomości, obrazów, dźwięków, głosu, tekstu audio, wideo i elektronicznych komunikatów oraz informacji drogą elektroniczną za pośrednictwem komputera, telegrafu, radia, pagera, teleksu, dalekopisu, poczty elektronicznej, telefaksu, telewizji, mikrofal, wiązek laserowej, satelitów komunikacyjnych, połączeń mikrofalowych, środków naziemnych, przewodowych, systemów bezprzewodowych i przewodowych oraz innych środków komunikacji, dostarczanie informacji multimedialnych i multimedialnych usług interaktywnych, doradztwo w dziedzinie przesyłania danych, przesyłanie, zapewnianie informacji w formie wyświetlonej dla przedsiębiorstw i dla użytkowników domowych z komputerowego banku danych, usługi poczty elektronicznej, internetowe usługi telekomunikacyjne, usługi w zakresie przesyłania informacji (w tym stron WWW), programów komputerowych i innych danych, umożliwianie użytkownikom dostępu do Internetu (usługi dostawców), zapewnianie połączeń telekomunikacyjnych z Internetem lub bazami danych, usługi teletekstowe, usługi bramy telekomunikacyjnej, zapewnianie dostępu telekomunikacyjnego i połączeń z sieciami Internet i Intranet w trybie bezpośrednim (on-line), dostarczanie wiadomości i informacji o aktualnych wydarzeniach, **39** usługi magazynowe, usługi biur turystycznych (z wyjątkiem rezerwacji hoteli) i agencji turystycznych, organizowanie i zapewnianie transportu naziemnego, morskiego i powietrznego, organizowanie i realizacja wycieczek i rejsów, usługi biur podróży, rezerwacja miejsc na podróż, wynajem urządzeń do transportu naziemnego, morskiego i powietrznego, usługi w zakresie przeładunku towarów, wynajem urządzeń parkingowych w szczególności parkometrów i bramek odblokowywanych monetą lub żetonem na parkingi samochodowe lub miejsca parkingowe, wynajem miejsc postojowych dla pojazdów, usługi przewozowe i szoferskie,

gromadzenie towarów w celu ich transportu, usługi w zakresie pakowania towarów w klatki, dostarczanie towarów, transport konwojowany, usługi przewodników turystycznych, usługi bagażowych, prowadzenie wycieczek turystycznych, obsługa wycieczek, pośrednictwo transportowe, usługi kurierskie, usługi w zakresie czarterowania statków, usługi w zakresie wycieczek morskich, usługi w zakresie transportu promowego, usługi frachtu morskiego, usługi transportu morskiego, pilotaż statków, usługi transportu statkiem spacerowym, usługi transportu rzeczno, wszystkie wyżej wymienione usługi udostępniane również w trybie bezpośrednim (on-line) z baz komputerowych lub z Internetu, usługi frachtowe, spedycja frachtowa, usługi pośrednictwa frachtowego, usługi spedytora portowego, usługi w zakresie transportu towarów, załadunku towarów, doręczenia paczek, pakowania i przechowywania towarów, informacja o usługach zawartych w klasie 39, usługi konsultacyjne i doradztwo związane z wszystkimi wyżej wymienionymi usługami, **41** organizowanie i prowadzenie konferencji, organizowanie wystaw o tematyce kulturalnej i oświatowej, organizowanie zawodów, organizowanie warsztatów, organizowanie i prowadzenie seminariów, publikowanie tekstów, usługi w zakresie edukacji i rozrywki, sportu i czasu wolnego od pracy polegające na planowaniu, produkcji i dystrybucji nagranych bądź emitowanego na żywo materiału fonicznego, wizualnego lub foniczno-wizualnego do rozpowszechniania środkami naziemnymi, łączami kablowymi, kanałami satelitarnymi, Internetem, systemami przewodowymi i bezprzewodowymi oraz innymi środkami komunikacji, dostarczanie informacji związanych z programami telewizyjnymi i radiowymi, rozrywką, muzyką, sportem i rekreacją, usługi w zakresie informacji dotyczącej rozrywki i edukacji dostarczane w trybie bezpośrednim (on-line) z baz komputerowych, z Internetu lub za pośrednictwem środków naziemnych, łączy kablowych, kanałów satelitarnych, systemów bezprzewodowych lub przewodowych oraz innych środków komunikacji, publikowanie w trybie bezpośrednim (on-line) elektronicznych książek i czasopism, usługi kas biletowych, usługi teletekstowe, usługi w zakresie informacji i doradztwa związanego z edukacją i rozrywką, **42** usługi w zakresie projektowania, zarządzania i obsługi złączy (portów), usługi w zakresie robót budowlanych, rysowania i pisanie na zlecenie osób trzecich związane z opracowywaniem stron WWW w sieci Internet, tworzenie i utrzymywanie stron WWW w sieci, utrzymywanie i prowadzenie stron WWW dla osób trzecich (hosting), instalowanie i konserwacja oprogramowania komputerowego, zapewnianie dostępu do Internetu, dostarczanie usług dostępnych w sieci Internet, zapewnianie dostępu do stron elektronicznej sieci informatycznej, zapewnianie dostępu do różnorodnych baz danych, leasing czasu dostępu do komputerowej bazy danych (inne niż za pośrednictwem dostawców usług internetowych), wynajem, wypożyczanie i leasing komputerów, telewizorów i telewizyjnych urządzeń wyświetlających, cyfrowych przystawek odbiorczych (set-top boxes), programów komputerowych, terminali komputerowych, monitorów, klawiatur komputerowych, komputerów podręcznych, modemów, komputerowych urządzeń peryferyjnych i innych urządzeń internetowych, oraz części i akcesoriów do wszystkich powyższych urządzeń, usługi komputerowe, usługi komputerowe dostarczane w trybie bezpośrednim (on-line) z sieci Internet, usługi doradztwa w zakresie przemysłu komputerowego, wszystkie wyżej wymienione usługi udostępniane również w trybie bezpośrednim (on-line) z bazy komputerowej lub z sieci Internet, usługi w zakresie udostępniania gier elektronicznych z Internetu lub za pośrednictwem środków naziemnych, łączy kablowych, kanałów satelitarnych, systemów bezprzewodowych lub przewodowych oraz innych środków komunikacji, dostarczanie w trybie bezpośrednim (on-line) publikacji elektronicznych (nie ściąganych).

(111) **174674** (220) 2001 06 21 (210) 237302

(151) 2006 04 12

(732) Hutchison Whampoa Enterprises Limited, Tortola, VG.

(540) HUTCH

(510), (511) **09** urządzenia, instalacje i przyrządy elektryczne, elektroniczne, telefaksowe, teleksowe, telefoniczne, telegraficzne, systemów zbierania danych, wszystkie stosowane przy przetwarzaniu, rejestracji, przechowywaniu, przesyłaniu, wyświetlaniu, odbiorze, wprowadzaniu, wyprowadzaniu oraz drukowaniu danych, nieobrazowych lub graficznych, oprogramowanie i programy komputerowe, oprogramowanie komputerowe i publikacje w postaci elektronicznej, dostarczane w trybie bezpośrednim (on-line) z baz danych lub miejsc dostęp-

nych w Internecie (w tym na stronach WWW), oprogramowanie komputerowe i urządzenia telekomunikacyjne (w tym modemy) umożliwiające łączenie z bazami danych i z Internetem, oprogramowanie komputerowe umożliwiające wyszukiwanie danych, oprogramowanie komputerowe i sprzęt sieciowy ułatwiający interaktywną komunikację multimedialną, oprogramowanie i sprzęt do cyfrowej telekomunikacji bezprzewodowej, oprogramowanie komputerowe stosowane w tworzeniu, redagowaniu i dostarczaniu informacji, w postaci graficznej i w postaci tekstu, za pośrednictwem komputerowych sieci komunikacyjnych, programy komputerowe do cyfrowego publikowania, drukowania, obrazowania i przetwarzania informacji graficznych oraz gromadzenia, przesyłania i odzyskiwania dokumentów oraz manipulacji dokumentami w postaci elektronicznej, komputery, sprzęt komputerowy oraz komputerowe urządzenia wyjściowe, drukarki, wyświetlarki, kopiarki, urządzenia tworzące odbitki próbne, urządzenia do wytwarzania klisz drukowych, ekrany monitorów, urządzenia telefaksowe i inny sprzęt telekomunikacyjny, programy komputerowe i sprzęt telekomunikacyjny, programy komputerowe do cyfrowego publikowania, drukowania, przetwarzania informacji graficznych za pośrednictwem lokalnej lub globalnej sieci komunikacyjnej, odtwarzacze dysków optycznych i programy komputerowe do nich, urządzenia elektroniczne do odbierania przekazów telewizyjnych i przekazów globalnej sieci komunikacyjnej oraz przesyłania ich do odbiornika telewizyjnego lub innego urządzenia wyświetlającego oraz programy komputerowe do stosowania z nimi, konsole rozrywkowe ze sprzętem komputerowym i oprogramowaniem zapewniającym wyjście audio, wideo i multimedialne, komputery podręczne, programy systemu operacyjnego, programy komputerowe do zarządzania komunikacją i wymianą danych pomiędzy komputerami podręcznymi i komputerami stacjonarnymi, części i osprzęt do wszystkich wyżej wymienionych towarów, **35** pomoc w zarządzaniu przedsiębiorstwami handlowymi lub przemysłowymi, usługi agencji informacji handlowej lub przemysłowej, usługi z zakresu reklamy i promocji oraz związane z nimi usługi informacji, wynajem przestrzeni reklamowej, reklama telewizyjna, kompilacja reklam do stosowania w postaci stron WWW w Internecie, przygotowywanie i prezentacja ekspozycji audiowizualnych do celów reklamowych, rozpowszechnianie materiałów reklamowych, usługi z zakresu informacji handlowej, odbieranie, przechowywanie i zabezpieczanie przetworzonych komputerowo danych zawierających informacje handlowe, sporządzanie analiz marketingowych, planowanie biznesu, wycena biznesu, badania marketingowe i handlowe, kompilacja statystyk biznesowych i informacji handlowych, usługi doradztwa i pomocy w wyborze towarów i usług, wszystkie powyższe udostępniane za pośrednictwem Internetu, telewizji naziemnej i satelitarnej, radia oraz innych środków komunikacji, organizowanie akcji promocyjnych za pośrednictwem mediów audiowizualnych, usługi infomediálne polegające na kojarzeniu klientów i/lub kupujących i sprzedających w celu ułatwienia pośrednictwa handlowego, prowadzenie sklepu z artykułami toaletowymi, preparatami do czyszczenia do użytku osobistego, artykułami perfumeryjnymi, kosmetykami, preparatami do pielęgnacji skóry, farmaceutykami, preparatami sanitarnymi, zestawami pierwszej pomocy, środkami do czyszczenia zębów, preparatami do ochrony zdrowia do użytku osobistego, łańcuszkami do kluczy, zamkami, golarkami, elektronicznymi golarkami, brzytwami, szczoteczkami do zębów, elektronicznymi szczoteczkami do zębów, grzebieniami, gąbkami, ramami na obrazy, lustrami, przyborami i pojemnikami gospodarstwa domowego, szkłem, porcelaną, kryształami i ceramiką, sztućcami i nakryciami stołowymi, popielniczkami, sprzętem audio i/lub wizualnym i urządzeniami peryferyjnymi, kalkulatorami, komputerami, oprogramowaniem komputerowym, sprzętem komputerowym, kamerami i aparatami fotograficznymi, negatywami, sprzętem do przetwarzania danych, urządzeniami do nagrywania, transmisji lub powielania dźwięku lub obrazów, magnetycznymi nośnikami danych, taśmami wideo, kasetami, dyskami do nagrywania, nagranyimi taśmami i dyskami, biżuterią, przyrządami zegarmistrzowskimi i chronometrycznymi, papierem, tekturą i towarami z tych materiałów, materiałami drukowanymi, książkami, magazynami, plakatami, gazetami, artykułami piśmienniczymi, przyrządami do pisania, kartami do gry, towarami ze skóry lub imitacji skóry, kufkami i torbami podręcznymi, walizkami podręcznymi, parasolami, laskami, workami i torbami, wyrobami tekstylnymi, ubraniami, nakryciami głowy i obuwiem, grami i zabawkami, artykułami gimnastycznymi i sportowymi, jedzeniem i napojami, jedzeniem konserwowanym, przekąskami, słodyczami, napojami alkoholowymi i bezalkoholowymi, piwem, tytoniem, papierosami, przyborami dla palaczy, zapalkami,

prowadzenie domu handlowego z artykułami toaletowymi, preparatami do czyszczenia do użytku osobistego, artykułami perfumeryjnymi, kosmetykami, preparatami do pielęgnacji skóry, farmaceutykami, preparatami sanitarnymi, zestawami pierwszej pomocy, środkami do czyszczenia zębów, preparatami do ochrony zdrowia do użytku osobistego, łańcuszkami do kluczy, zamkami, golarkami, elektronicznymi golarkami, brzytwami, szczoteczka do zębów, elektronicznymi szczoteczkami do zębów, grzebieniami, gąbkami, ramami na obrazy, lustrami, przyborami i pojemnikami gospodarstwa domowego, szkłem, porcelaną, kryształami i ceramiką, sztućcami i nakryciami stołowymi, popielniczkami, sprzętem audio i/lub wizualnym i urządzeniami peryferialnymi, kalkulatorami, komputerami, oprogramowaniem komputerowym, sprzętem komputerowym, kamerami i aparatami fotograficznymi, negatywami, sprzętem do przetwarzania danych, urządzeniami do nagrywania, transmisji lub powielania dźwięku lub obrazów, magnetycznymi nośnikami danych, taśmami wideo, kasetami, dyskami do nagrywania, nagranyimi taśmami i dyskami, biżuterią, przyrządami zegarmistrzowskimi i chronometrycznymi, papierem, tekturą i towarami z tych materiałów, materiałami drukowanymi, książkami, magazynami, plakatami, gazetami, artykułami piśmienniczymi, przyrządami do pisania, kartami do gry, towarami ze skóry lub imitacji skóry, kuframi i torbami podróżnymi, walizami podróżnymi, parasolami, laskami, workami i torbami, wyrobami tekstylnymi, ubraniami, nakryciami głowy i obuwiem, gramy i zabawkami, artykułami gimnastycznymi i sportowymi, jedzeniem i napojami, jedzeniem konserwowanym, przekąskami, słodyczami, napojami alkoholowymi i bezalkoholowymi, piwem, tytoniem, papierosami, przyborami dla palaczy, zapalnikami, prowadzenie w trybie bezpośrednim (on-line) domu handlowego z artykułami toaletowymi, preparatami do czyszczenia do użytku osobistego, artykułami perfumeryjnymi, kosmetykami, preparatami do pielęgnacji skóry, farmaceutykami, preparatami sanitarnymi, zestawami pierwszej pomocy, środkami do czyszczenia zębów, preparatami do ochrony zdrowia do użytku osobistego, łańcuszkami do kluczy, zamkami, golarkami, elektronicznymi golarkami, brzytwami, szczoteczka do zębów, elektronicznymi szczoteczkami do zębów, grzebieniami, gąbkami, ramami na obrazy, lustrami, przyborami i pojemnikami gospodarstwa domowego, szkłem, porcelaną, kryształami i ceramiką, sztućcami i nakryciami stołowymi, popielniczkami, sprzętem audio i/lub wizualnym i urządzeniami peryferialnymi, kalkulatorami, komputerami, oprogramowaniem komputerowym, sprzętem komputerowym, kamerami i aparatami fotograficznymi, negatywami, sprzętem do przetwarzania danych, urządzeniami do nagrywania, transmisji lub powielania dźwięku lub obrazów, magnetycznymi nośnikami danych, taśmami wideo, kasetami, dyskami do nagrywania, nagranyimi taśmami i dyskami, biżuterią, przyrządami zegarmistrzowskimi i chronometrycznymi, papierem, tekturą i towarami z tych materiałów, materiałami drukowanymi, książkami, magazynami, plakatami, gazetami, artykułami piśmienniczymi, przyrządami do pisania, kartami do gry, towarami ze skóry lub imitacji skóry, kuframi i torbami podróżnymi, walizami podróżnymi, parasolami, laskami, workami i torbami, wyrobami tekstylnymi, ubraniami, nakryciami głowy i obuwiem, gramy i zabawkami, artykułami gimnastycznymi i sportowymi, jedzeniem i napojami, jedzeniem konserwowanym, przekąskami, słodyczami, napojami alkoholowymi i bezalkoholowymi, piwem, tytoniem, papierosami, przyborami dla palaczy, zapalnikami, **36** usługi w zakresie spraw finansowych i monetarnych, usługi bankowe, usługi maklerskie w zakresie papierów wartościowych oraz usługi maklerów dyskontowych elektroniczne i w trybie bezpośrednim (on-line), usługi inwestycyjne, usługi w zakresie pożyczek i pożyczek pod zastaw papierów wartościowych, oferowanie skarbów produktów finansowych i pochodnych produktów finansowych, usługi bankowe w zakresie inwestycji, usługi skarbowe i usługi dewizowe oraz świadczenie usług finansowych inwestorom instytucjonalnym, usługi w zakresie majątku powierniczego, kredytów, inwestycji, oszczędności, depozytów bankowych, pożyczek, poręczeń pożyczek, obsługa kart kredytowych i kart rozliczeniowych, zautomatyzowane usługi bankowe, zarządzanie finansami i usługi doradcze związane z inwestycjami, usługi w zakresie planowania finansowego i usługi finansowe, wyceny finansowe, usługi kalkulacji ubezpieczeniowych, organizowanie i zarządzanie finansowe w zakresie ubezpieczeń na życie, ubezpieczeń gwarancyjnych i funduszy wzajemnych, usługi w zakresie funduszy emerytalnych, usługi ubezpieczycieli, ubezpieczenia podróżne, usługi w zakresie rozliczeń bankowych, doradztwo w zakresie finansów, zakup i wydawanie czeków podróżnych, wymiana walut, usługi depozytowe, doradztwo w zakre-

sie funduszy inwestycyjnych i inwestycji kapitałowych, usługi agencji maklerskich, usługi egzekucyjne, usługi w zakresie zabezpieczenia poręczeń finansowych, wystawianie akredytyw i certyfikatów depozytowych, usługi trustów inwestycyjnych, usługi gwarancyjne, subskrypcja akcji, prowadzenie i gwarantowanie emisji akcji, usługi izb rachunkowych, usługi ubezpieczeniowe, doradztwo w sprawach ubezpieczeń, informacje w sprawach ubezpieczeń, usługi w zakresie ubezpieczeń od wypadków, usługi w zakresie ubezpieczenia od ognia, usługi w zakresie ubezpieczeń zdrowotnych, usługi w zakresie ubezpieczeń na życie, usługi w zakresie ubezpieczeń morskich, usługi maklerów ubezpieczeniowych, usługi maklerów ubezpieczeniowych w zakresie ubezpieczeń od wypadków, usługi maklerów ubezpieczeniowych w zakresie ubezpieczenia od ognia, usługi maklerów ubezpieczeniowych w zakresie ubezpieczeń zdrowotnych, usługi maklerów ubezpieczeniowych w zakresie ubezpieczeń na życie, usługi maklerów ubezpieczeniowych w zakresie ubezpieczeń morskich, usługi kas oszczędnościowych, usługi biur kredytowych, wydawanie kart kredytowych, usługi z zakresu obsługi kart debetowych, wydawanie bonów wartościowych, usługi depozytowe kosztowności, usługi w zakresie skrytek bankowych, usługi w zakresie transferu środków pieniężnych oraz elektronicznego transferu środków pieniężnych, usługi powiernicze, usługi w zakresie notowań giełdowych, usługi maklerskie w zakresie papierów wartościowych i obligacji, wycena bankowa, usługi w zakresie oszacowań podatkowych, zarządzanie finansami, usługi w zakresie kredytów ratalnych, usługi w zakresie finansowania dzierżawy-kupna, usługi w zakresie finansowania najmu-kupna, usługi w zakresie banków hipotecznych, usługi w zakresie wypłat emerytalnych, sponsorowanie zawodów, wszystkie wyżej wymienione usługi udostępniane również w trybie bezpośrednim (on-line) z baz komputerowych lub z Internetu, usługi informacyjne, usługi konsultacyjne i doradztwo związane z wszystkimi wyżej wymienionymi usługami, **37** usługi w zakresie konstrukcji i naprawy systemów informatycznych i urządzeń telekomunikacyjnych, usługi w zakresie konserwacji, naprawy, instalowania i pomocy technicznej w dziedzinie komputerów, komputerowych urządzeń peryferijnych, urządzeń telekomunikacyjnych oraz ich części i akcesoriów, konfigurowanie i instalacja komputerów u klienta oraz konserwacja komputerów, systemów komputerowych i urządzeń telekomunikacyjnych, dostarczanie informacji związanych z naprawą lub instalacją w trybie bezpośrednim (on-line) z baz komputerowych lub Internetu, **38** usługi w zakresie transmisji elektronicznych i telekomunikacyjnych, przesyłanie danych, dokumentów, wiadomości, obrazów, dźwięków, głosu, tekstu audio, wideo i elektronicznych komunikatów oraz informacji drogą elektroniczną za pośrednictwem komputera, telegrafu, radia, pagera, telexu, dalekopisu, poczty elektronicznej, telefaksu, telewizji, mikrofal, wiązki laserowej, satelitów komunikacyjnych, połączeń mikrofalowych, środków naziemnych, przewodów, systemów bezprzewodowych i przewodowych oraz innych środków komunikacji, dostarczanie informacji multimedialnych i multimedialnych usług interaktywnych, doradztwo w dziedzinie przesyłania danych, przesyłanie, zapewnianie informacji w formie wyświetlonej dla przedsiębiorstw i dla użytkowników domowych z komputerowego banku danych, usługi poczty elektronicznej, internetowe usługi telekomunikacyjne, usługi w zakresie przesyłania informacji (w tym stron WWW), programów komputerowych i innych danych, umożliwianie użytkownikom dostępu do Internetu (usługi dostawców), zapewnianie połączeń telekomunikacyjnych z Internetem lub bazami danych, usługi teletekstowe, usługi bramy telekomunikacyjnej, zapewnianie dostępu telekomunikacyjnego i połączeń z sieciami Internet i Intranet w trybie bezpośrednim (on-line), dostarczanie wiadomości i informacji o aktualnych wydarzeniach, **39** usługi magazynowe, usługi biur turystycznych (z wyjątkiem rezerwacji hoteli) i agencji turystycznych, organizowanie i zapewnianie transportu naziemnego, morskiego i powietrznego, organizowanie i realizacja wycieczek i rejsów, usługi biur podróży, rezerwacja miejsc na podróż, wynajem urządzeń do transportu naziemnego, morskiego i powietrznego, usługi w zakresie przeładunku towarów, wynajem urządzeń parkingowych w szczególności parkometrów i bramek odblokowywanych monetą lub żetonem na parkingi samochodowe lub miejsca parkingowe, wynajem miejsc postojowych dla pojazdów, usługi przewozowe i szoferskie, gromadzenie towarów w celu ich transportu, usługi w zakresie pakowania towarów w klatki, dostarczanie towarów, transport konwojowany, usługi przewodników turystycznych, usługi bagażowych, prowadzenie wycieczek turystycznych, obsługa wycieczek, pośrednictwo transportowe, usługi kurierskie, usługi w zakresie czarterowania statków, usługi w zakresie wycieczek morskich, usługi

w zakresie transportu promowego, usługi frachtu morskiego, usługi transportu morskiego, pilotaż statków, usługi transportu statkiem spacerowym, usługi transportu rzeczno-terenowego, wszystkie wyżej wymienione usługi udostępniane również w trybie bezpośrednim (on-line) z baz komputerowych lub z Internetu, usługi frachtowe, spedycja frachtowa, usługi pośrednictwa frachtowego, usługi spedytora portowego, usługi w zakresie transportu towarów, załadunku towarów, doręczania paczek, pakowania i przechowywania towarów, informacja o usługach zawartych w klasie 39, usługi konsultacyjne i doradztwo związane z wszystkimi wyżej wymienionymi usługami, **41** organizowanie i prowadzenie konferencji, organizowanie wystaw o tematyce kulturalnej i oświatowej, organizowanie zawodów, organizowanie warsztatów, organizowanie i prowadzenie seminariów, publikowanie tekstów, usługi w zakresie edukacji i rozrywki, sportu i czasu wolnego od pracy polegające na planowaniu, produkcji i dystrybucji nagranych bądź emitowanego na żywo materiału fonicznego, wizualnego lub foniczno-wizualnego do rozpowszechniania środkami naziemnymi, łączami kablowymi, kanałami satelitarnymi, Internetem, systemami przewodowymi i bezprzewodowymi oraz innymi środkami komunikacji, dostarczanie informacji związanych z programami telewizyjnymi i radiowymi, rozrywką, muzyką, sportem i rekreacją, usługi w zakresie informacji dotyczącej rozrywki i edukacji dostarczane w trybie bezpośrednim (on-line) z baz komputerowych, z Internetu lub za pośrednictwem środków naziemnych, łączy kablowych, kanałów satelitarnych, systemów bezprzewodowych lub przewodowych oraz innych środków komunikacji, publikowanie w trybie bezpośrednim (on-line) elektronicznych książek i czasopism, usługi kas biletowych, usługi teletekstowe, usługi w zakresie informacji i doradztwa związanego z edukacją i rozrywką, **42** usługi w zakresie rozbudowy, zarządzania i obsługi złączy (portów), usługi w zakresie projektowania, rysowania i pisania na zlecenie osób trzecich związane z opracowywaniem stron WWW w sieci Internet, tworzenie i utrzymywanie stron WWW w sieci, utrzymywanie i prowadzenie stron WWW dla osób trzecich (hosting), instalowanie i konserwacja oprogramowania komputerowego, zapewnianie dostępu do Internetu, dostarczanie usług dostępnych w sieci Internet, zapewnianie dostępu do stron elektronicznej sieci informacyjnej, zapewnianie dostępu do różnorodnych baz danych, leasing czasu dostępu do komputerowej bazy danych (innej niż za pośrednictwem dostawców usług internetowych), wynajem, wypożyczanie i leasing komputerów, telewizorów i telewizyjnych urządzeń wyświetlających, cyfrowych przystawek odbiorczych (set-top boxes), programów komputerowych, terminali komputerowych, monitorów, klawiatur komputerowych, komputerów podręcznych, modemów, komputerowych urządzeń peryferyjnych i innych urządzeń internetowych, oraz części i akcesoriów do wszystkich powyższych urządzeń, usługi komputerowe, usługi komputerowe dostarczane w trybie bezpośrednim (on-line) z sieci Internet, usługi doradztwa w zakresie przemysłu komputerowego, wszystkie wyżej wymienione usługi udostępniane również w trybie bezpośrednim (on-line) z bazy komputerowej lub z sieci Internet, usługi w zakresie udostępniania gier elektronicznych z Internetu lub za pośrednictwem środków naziemnych, łączy kablowych, kanałów satelitarnych, systemów bezprzewodowych lub przewodowych oraz innych środków komunikacji, dostarczanie w trybie bezpośrednim (on-line) publikacji elektronicznych (nie ściąganych).

(111) **174675** (220) 2001 07 26 (210) 238834
 (151) 2006 04 12
 (732) Przedsiębiorstwo Prywatne „Good Work” Krzysztof Kopacz, Warszawa, PL.
 (540)



Kolor znaku: biały, brązowy, czarny, szary, niebieski, żółty, pomarańczowy, czerwony
 (531) 3.5, 27.5, 29.1

(510), (511) **06** materiały budowlane metalowe, profile, **11** artykuły instalacyjne sanitarne, wodociągowe, centralnego ogrzewania, gazowe, **17** materiały izolacyjne dla budownictwa, **19** materiały budowlane niemetalowe, rury, profile, pokrycia dachowe, kosze dachowe, świetliki, rynny, kraty wentylacyjne, wykładziny, okładziny, podłogi, listwy, drzwi, okna, okiennice, płytki do znakowania dróg, **20** osprzęt do drzwi i okien, zaciski z tworzyw sztucznych do rur i kabli, **35** pośrednictwo handlowe, usługi agencyjne i przedstawicielskie w zakresie maszyn, urządzeń i przyrządów kontrolno-pomiarowych oraz technologii dla budownictwa, **37** usługi budowlano-montażowe w zakresie budynków mieszkalnych i usługowych, obiekty przemysłowe, drogi, mosty, oczyszczalnie ścieków, remonty i adaptacje obiektów budowlanych, instalacje elektryczne, sanitarne oraz centralnego ogrzewania, naprawy i usługi pogwarancyjne oraz obsługa techniczna maszyn, urządzeń i przyrządów kontrolno-pomiarowych dla budownictwa, wypożyczanie narzędzi, sprzętu budowlanego oraz produkcyjnego dla budownictwa, **42** doradztwo techniczne, ekonomiczne i organizacyjne oraz usługi projektowe w zakresie budownictwa.

(111) **174676** (220) 2001 07 31 (210) 239091
 (151) 2006 04 25
 (732) Danfoss A/S, Nordborg, DK.

(540) Inova
 (510), (511) **09** termostaty, wskaźniki ciśnienia w zaworach, wskaźniki strat elektrycznych, **11** grzejniki, zawory na przewodach, zawory termostaticzne, urządzenia do regulacji wyciągów w systemach ogrzewania.

(111) **174677** (220) 2002 04 05 (210) 248756
 (151) 2006 06 19 (441) 2002 10 07
 (732) „SOFOR Inkaso” Spółka Cywilna Grzegorz Gniady, Igor Kazimierski, Dąbrowa Górnicza, PL.
 (540)

SOFOR

Kolor znaku: czarny, czerwony

(531) 18.7, 24.17, 27.5, 29.1
 (510), (511) **36** wynajem nieruchomości, prowadzenie interesów osób trzecich w zakresie pośrednictwa finansowego, windykacji należności, obrotu wierzytelnościami i nieruchomościami, **37** wynajem sprzętu budowlanego, wynajem koparek, wynajem buldożerów, **41** powielanie nośników informacji, wypożyczanie sprzętu sportowego, informacja o imprezach rozrywkowych, prowadzenie kursów doskonalenia zawodowego, **42** programowanie komputerów, projektowanie systemów komputerowych, aktualizacja oprogramowania komputerowego, instalowanie, konserwacja i naprawy komputerów, konserwacja oprogramowania komputerowego, instalacje oprogramowania komputerowego, odzyskiwanie danych komputerowych, doradztwo w zakresie sprzętu komputerowego.

(111) **174678** (220) 2002 10 10 (210) 256131
 (151) 2006 05 08 (441) 2003 04 22
 (732) „TITANEX” Spółka z o.o., Białystok, PL.
 (540) LUCKY LINE

(510), (511) **09** urządzenia do gier komputerowych i telewizyjnych, mechanizmy i automaty wrzutowe, części i oprzyrządowanie do wyżej wymienionych, programy i oprogramowanie do gier, gry komputerowe i telewizyjne, **28** gry elektroniczne inne niż telewizyjne, gry automatyczne inne niż na żetony oraz inne niż telewizyjne, gry towarzyskie, zabawki, urządzenia do gier elektronicznych innych niż telewizyjne, urządzenia służące rozrywce nie zawarte w innych klasach, **41** usługi związane z organizowaniem i prowadzeniem salonów gier, kasyn, dyskotek, sal kinowych, klubów edukacyjnych i rozrywkowych nocnych klubów, organizowanie spektakli teatralno-widowiskowych, organizowanie imprez i obozów sportowych, rekreacyjnych i turystycznych, organizowanie loterii, konkursów edukacyjnych i rozrywkowych, wypożyczanie sprzętu sportowego i turystycznego za wyjątkiem pojazdów, **42** usługi w zakresie projektowania programów komputerowych, konserwacja, aktualizacja, powielanie oprogramowania.

(111) **174679** (220) 2002 10 10 (210) 256132
 (151) 2006 05 08 (441) 2003 04 22
 (732) „TITANEX” Spółka z o.o., Białystok, PL.
 (540) LUCKY

(510), (511) **09** urządzenia do gier komputerowych i telewizyjnych, mechanizmy i automaty wrzutowe, części i oprzyrządowanie do wyżej wymienionych, programy i oprogramowanie do gier, gry komputerowe i telewizyjne, **28** gry elektroniczne inne niż telewizyjne, gry automatyczne inne niż na żetony oraz inne niż telewizyjne, gry towarzyskie, zabawki, urządzenia do gier elektronicznych innych niż telewizyjne, urządzenia służące rozrywce nie zawarte w innych klasach, **41** usługi związane z organizowaniem i prowadzeniem salonów gier, kasyn, dyskotek, sal kinowych, klubów edukacyjnych i rozrywkowych nocnych klubów, organizowanie spektakli teatralno-widowiskowych, organizowanie imprez i obozów sportowych, rekreacyjnych i turystycznych, organizowanie loterii, konkursów edukacyjnych i rozrywkowych, wypożyczanie sprzętu sportowego i turystycznego za wyjątkiem pojazdów, **42** usługi w zakresie projektowania programów komputerowych, konserwacja, aktualizacja, powielanie oprogramowania.

(111) **174680** (220) 2002 10 15 (210) 256314
 (151) 2006 05 10 (441) 2003 04 22
 (732) Karl Hamacher GmbH Maschinenfabrik Rohrleitungs- und Armaturenwerk, Bochum, DE.
 (540)

HyPres»»

(531) 24.17, 27.5
 (510), (511) **06** wyroby z metalu: pierścienie metalowe, rury, przewody, łuki rurowe, elementy łączące, rury rozgałęziające, elementy pośredniczące, elementy teowe, przyłącza, elementy łączące rurowe, kołnierze rurowe, elementy przejściowe, rury gwintowane, zaciski rurowe, mufy rur, nakrętki, elementy sprzęgieł łubkowych, płyty kotwiczące, armatura do rur metalowych i przewodów metalowych, jak krany, zawory (za wyjątkiem części do maszyn), części wymienionych przednio towarów zawarte w tej klasie, opancerzenie z metali do przewodów ciśnieniowych, **11** urządzenia filtrujące powietrze do klimatyzacji, przyrządy filtrujące wodne, filtry jako części urządzeń domowych i przemysłowych, części przednio wymienionych towarów zawarte w tej klasie, przewody instalacji wodociągowych i sanitarnych, **37** instalowanie, konserwacja i naprawa urządzeń klimatyzacyjnych, urządzeń instalacji wodociągowych, gazowych, rozdziału gazu i sanitarnych, urządzeń grzewczych, wentylacyjnych i gaśniczych.

(111) **174681** (220) 2001 08 07 (210) 239299
 (151) 2006 04 27
 (732) AUTOPARTS DAEWOO-FSO Spółka z o.o., Warszawa, PL.
 (540)



(531) 18.1, 27.5
 (510), (511) **35** prowadzenie punktów sprzedaży samochodów i części samochodowych, **37** obsługa i naprawa samochodów.

(111) **174682** (220) 2001 08 21 (210) 240021
 (151) 2006 04 14 (441) 2002 02 25
 (732) Wytwórnia Klejów i Zapraw Budowlanych „ATLAS” Grzelak i Wspólnicy Spółka Jawna, Łódź, PL.
 (540) atlas
 (510), (511) **42** doradztwo budowlane.

(111) **174683** (220) 2001 08 27 (210) 240105
 (151) 2006 04 27 (441) 2002 03 11
 (732) Przedsiębiorstwo Robót Elektrycznych i Sanitarnych w Rzeszowie Spółka z o.o., Rzeszów, PL.
 (540)



Kolor znaku: granatowy, biały, czerwony

(531) 1.15, 26.1, 26.3, 26.11, 27.5, 29.1
 (510), (511) **06** konstrukcje metalowe stosowane w budownictwie, konstrukcje metalowe przenośne, metalowe elementy stolarki budowlanej, drzwi metalowe, futryny metalowe, drobnica metalowa, kominy metalowe, materiały konstrukcyjne metalowe, ogrodzenia metalowe, okiennice metalowe, okładziny metalowe, okna metalowe, okucia do budownictwa metalowe, opakowania metalowe, podpory metalowe, ramy do okien metalowe, słupy metalowe, stropy metalowe, zbiorniki i pojemniki metalowe, zbrojenie metalowe dla budownictwa, żaluzje metalowe, **09** urządzenia elektryczne, aparatura rozdzielcza i sterownicza energii elektrycznej, przekaźniki elektryczne, transformatory elektryczne, instalacje elektryczne, pulpity rozdzielcze elektryczne, szafy rozdzielcze elektryczne, tablice rozdzielcze elektryczne, sygnalizatory elektryczne, złącza elektryczne, **11** grzejniki centralnego ogrzewania, grzejniki elektryczne, kotły centralnego ogrzewania, kanały kominowe, kominki domowe, komory chłodnicze, paleniska i piece, piece słoneczne, palniki, palniki gazowe i olejowe, parowniki, systemy ogrzewania, wyciągi wentylacyjne, wymienniki ciepła, **17** materiały izolacyjne, ciepłe i akustyczne, styropian, materiały izolacyjne dla warunków o dużej wilgotności, izolacja, folie metalowe izolacyjne, powłoki izolacyjne, taśmy i tkaniny izolacyjne, materiały uszczelniające, rury elastyczne niemetalowe, bitumiczne produkty dla budownictwa, wełna żułowa do izolacji, włókna szklane do izolacji, **19** materiały budowlane niemetalowe, balustrady, beton, boazerie, cegła, dachówka niemetalowa, pokrycia dachowe bitumiczne i inne pokrycia dachowe niemetalowe, drewno do celów budowlanych, drzwi niemetalowe, kostka brukowa, konstrukcje niemetalowe, mozaiki dla budownictwa, odrzwia niemetalowe, okna niemetalowe, parkiet, płyty i płytki wykładzinowe niemetalowe, pokrycia ścian niemetalowe, stropy i sufity niemetalowe, terakota, wykładziny niemetalowe, zbiorniki murowane, żaluzje niemetalowe, **36** wynajem nieruchomości, **37** usługi budowlane w zakresie budownictwa ogólnego, specjalistycznego i teleelektrycznego, wykonywanie robót ogólnobudowlanych związanych z wznoszeniem budynków, wykonywanie robót ogólnobudowlanych w zakresie obiektów liniowych dotyczących rurociągów, linii elektroenergetycznych, elektrotrakcyjnych i linii telekomunikacyjnych - przesyłowych, wykonywanie robót ogólnobudowlanych w zakresie montażu i wznoszenia budynków i budowli z elementów prefabrykowanych, wykonywanie konstrukcji i pokryć dachowych, wykonywanie robót związanych z fundamentowaniem obiektów budowlanych, wykonywanie obiektów budowlanych w zakresie montażu konstrukcji stalowych, wykonywanie robót budowlanych murarskich, wykonywanie instalacji elektrycznych budynków i budowli, wykonywanie instalacji elektrycznych sygnalizacyjnych, wykonywanie pozostałych instalacji elektrycznych, wykonywanie robót budowlanych izolacyjnych, wykonywanie instalacji centralnego ogrzewania, wodno-kanalizacyjnych, gazowych i wentylacyjnych, wykonywanie pozostałych instalacji budowlanych, tynkowanie, malowanie, tapetowanie, szklenie, lastrikowanie, usługi dekarские, montaż stolarki budowlanej, usługi związane z ocieplaniem i izolacją budynków, wykonywanie pozostałych robót budowlanych wykończeniowych, usługi w zakresie montażu konstrukcji metalowych, usługi w zakresie instalowania, naprawy i konserwacji elektrycznej aparatury rozdzielczej i sterowniczej, nadzór budowlany, wynajem maszyn i urządzeń budowlanych oraz innego sprzętu budowlane-

go, **40** chromowanie, cynowanie, obróbka mechaniczna elementów metalowych, frezowanie, grawerowanie, hartowanie, kowalstwo, powlekanie metali, niklowanie, odlewianie metali, polerowanie metali, szlifowanie, kucie, prasowanie, wyłaczanie i walcowanie metali, metalurgia proszków spiekanych, **42** usługi w zakresie projektowania budowlanego, urbanistycznego i technologicznego, usługi projektowe w branży instalacji sanitarnych, usługi w zakresie wykonywania ekspertyz inżynierskich.

(111) **174684** (220) 2001 09 07 (210) 240488
 (151) 2006 04 14 (441) 2002 03 11
 (732) „LESTAR” Spółka z ograniczoną odpowiedzialnością, Opacz, PL.
 (540) power control
 (510), (511) **09** kable elektryczne, ograniczniki elektryczne, przewody elektryczne, obwody drukowane, zaciski przewodów, aparaty elektryczne w tym: miniaturowe gniazda bezpiecznikowe, bezpieczniki elektryczne, przekaźniki elektryczne, elektryczne regulatory światła, styki elektryczne, styki elektryczne z metali szlachetnych, sygnalizatory elektryczne, elektryczne tablice rozdzielcze, przedłużacze elektryczne z zabezpieczeniem przeciwnapięciowym linii zasilających, przedłużacze elektryczne z filtrem przeciwzakłóceniom linii zasilającej, przedłużacze elektryczne z zabezpieczeniem linii telefonicznej, filtry przeciwzakłóceniu, bloki ochronne linii telefonicznej, wyłączniki elektryczne, elektryczne bloki przeciwzakłóceniu, filtry przeciwzakłóceniu, **35** świadczenie usług polegających na zgrupowaniu na rzecz osób trzecich różnych towarów, pozwalające nabywcy wygodnie je oglądać i kupować w sklepie z artykułami elektrycznymi, prowadzenie przedstawicielstw handlowych i usługowych podmiotów zagranicznych w kraju, usługi agencji importowej.

(111) **174685** (220) 2001 09 07 (210) 240488
 (151) 2006 04 14 (441) 2002 03 11
 (732) „LESTAR” Spółka z ograniczoną odpowiedzialnością, Opacz, PL.
 (540)

PowerControl

Kolor znaku: czerwony i odcienie, szary i odcienie
 (531) 27.5, 29.1

(510), (511) **09** kable elektryczne, ograniczniki elektryczne, przewody elektryczne, obwody drukowane, zaciski przewodów, aparaty elektryczne w tym: miniaturowe gniazda bezpiecznikowe, bezpieczniki elektryczne, przekaźniki elektryczne, elektryczne regulatory światła, styki elektryczne, styki elektryczne z metali szlachetnych, sygnalizatory elektryczne, elektryczne tablice rozdzielcze, przedłużacze elektryczne z zabezpieczeniem przeciwnapięciowym linii zasilających, przedłużacze elektryczne z filtrem przeciwzakłóceniom linii zasilającej, przedłużacze elektryczne z zabezpieczeniem linii telefonicznej, filtry przeciwzakłóceniu, bloki ochronne linii telefonicznej, wyłączniki elektryczne, elektryczne bloki przeciwzakłóceniu, filtry przeciwzakłóceniu, **35** świadczenie usług polegających na zgrupowaniu na rzecz osób trzecich różnych towarów, pozwalające nabywcy wygodnie je oglądać i kupować w sklepie z artykułami elektrycznymi, prowadzenie przedstawicielstw handlowych i usługowych podmiotów zagranicznych w kraju, usługi agencji importowej.

(111) **174686** (220) 2001 09 24 (210) 241036
 (151) 2006 04 27 (441) 2002 03 25
 (732) Polska Telefonia Cyfrowa Spółka z o.o., Warszawa, PL.
 (540)



Kolor znaku: ciemnoniebieski, biały, granatowy
 (531) 26.1.2, 26.11.2, 27.5.1, 29.1.4

(510), (511) **09** aparaty telefoniczne, przewody i słuchawki telefoniczne, telefony komórkowe, zestawy głośno mówiące, anteny i baterie do tych telefonów, ładowarki, obudowy kolorowe, zestawy słuchawkowe, karty PCMCIA, obudowy, uchwyty i pokrowce do telefonów komórkowych, karty telefoniczne do automatów, karty telefoniczne do telefonów komórkowych-karty sim, urządzenia do przetwarzania informacji, urządzenia współpracujące z komputerami w zakresie przekazywania dźwięku i obrazu, magnetyczne nośniki danych, zapisane magnetyczne nośniki audio i video, **35** usługi reklamowe: organizacja kampanii reklamowych, wynajem i sprzedaż miejsca i czasu na reklamy, dystrybucja i doręczanie prospektów reklamowych, ofert sprzedaży i próbek reklamowych, również za pośrednictwem sieci teleinformatycznych - internetu, pośrednictwo w sprzedaży towarów za pośrednictwem internetu bez kontaktu z towarem, usługi polegające na rejestrowaniu, kompilacji, systematyzacji pisemnych informacji dotyczących działalności gospodarczej i handlowej i ich przekazywaniu, dostarczanie pakietów informacji i tekstów reklamowych dostosowanych do indywidualnych wymagań odbiorcy, informacja o działalności gospodarczej i handlowej, usługi świadczone w systemie on-line w zakresie kupna i sprzedaży towarów i usług - prowadzenie sklepu internetowego dla sprzedaży towarów przemysłowych, sprzętu gospodarstwa domowego, mebli, tkanin, wyposażenia wnętrz, materiałów biurowych, odzieży, obuwia, nakryć głowy, artykułów spożywczych, napojów, piwa, napojów alkoholowych, tytoniu, oraz usług turystycznych, ubezpieczeniowych i finansowych i turystycznych, usługi sprzedaży aukcyjnej i promocyjnej towarów i usług, usługi w zakresie umożliwiania wymiany informacji i konwersacji w czasie realnym dotyczących reklamy, działalności gospodarczej i handlowej za pośrednictwem sieci teleinformatycznych internet i telefonów komórkowych, **36** pośrednictwo w zawieraniu umów ubezpieczeniowych, umów kredytowych za pośrednictwem telefonu i sieci teleinformatycznych internet, sprawdzenie stanu konta za pośrednictwem telefonu i sieci teleinformatycznych internet, **38** usługi świadczone przez operatora sieci telefonii komórkowej w zakresie obsługi połączeń abonentów telefonii komórkowej, przekazywania głosu i obrazu w systemie przekazu fonicznego i cyfrowego, usług teleksowych i telefaksowych, zbieranie i przekazywanie informacji, przesyłanie informacji tekstowej i obrazowej za pośrednictwem komputerów i sieci informatycznych, przekazywanie danych przy pomocy terminali komputerowych, przesyłanie wiadomości, danych, głosu i obrazu za pomocą przekazu satelitarne, przekazywanie poczty elektronicznej za pośrednictwem sieci telefonii komórkowej i telefonów komórkowych, udostępnianie połączeń z sieciami informatycznymi, wypożyczanie urządzeń służących do przekazywania głosu, obrazu, i danych za pomocą telefonii analogowej, cyfrowej oraz satelitarnej, udostępnianie stron internetowych za pośrednictwem sieci telefonii komórkowej bezpośrednio na wyświetlaczu aparatu telefonicznego, umożliwianie wymiany informacji i konwersacji w czasie realnym za pośrednictwem sieci teleinformatycznych internet i telefonów komórkowych pomiędzy ich użytkownikami, przekazywanie informacji lokalnej dotyczącej obszaru na którym znajduje się odbiorca zgodnie z indywidualnymi wymaganiami, **39** udzielanie informacji telefonicznych dotyczących turystyki, organizacji podróży, **41** nauczanie i rozrywka prowadzone za pośrednictwem sieci teleinformatycznych internet i telefonów komórkowych, organizowanie konkursów edukacyjnych i rozrywkowych, organizacja gier rozrywkowych, przeprowadzanie plebiscytów, udzielanie informacji telefonicznych w zakresie rozrywki.

(111) **174687** (220) 2001 10 11 (210) 241658
 (151) 2006 04 14
 (732) Specjalistyczna Spółdzielnia Gastronomiczna w Warszawie, Warszawa, PL.
 (540)

TERAZ

(531) 27.5, 28.19
 (510), (511) **35** agencji informacji handlowej, badania rynku, specjalistyczne doradztwo handlowo gastronomiczne w zakresie organizacji i zarządzania, doradztwo przy organizowaniu działalności gospodarczej, dystrybucja materiałów reklamowych próbek, druków, prospektów, broszur, publikowanie tekstów reklamowych,

wynajmowanie powierzchni na cele reklamowe, zarządzanie działalnością artystyczną, marketing, organizowanie wystaw w celach handlowych lub reklamowych, pokazy towarów, rozpowszechnianie próbek, promocja sprzedaży dla osób trzecich, **41** usług związanych z organizacją wycieczek, rezerwowanie miejsc na widowiska, informacji o rozrywkach, użytkowanie sal gier, planowanie przyjęć, organizowanie balów, usługi impresaria, usługi związane z organizowaniem i prowadzeniem dyskoteki, **43** bary szybkiej obsługi, snack bary, przygotowywanie posiłków, przygotowywanie dań na zamówienie, dostarczanie dań i posiłków do domu, kawiarnie, restauracje, kluby towarzyskie.

(111) **174688** (220) 2001 10 11 (210) 241667
(151) 2006 04 27
(732) SANITEC KOŁO Spółka z o.o., Koło, PL.
(540)



Kolor znaku: niebieski, granatowy

(531) 27.5, 29.1

(510), (511) **11** baterie: umywalkowe, wannowe, prysznicowe, prysznicowe do wanien, bidetowe, bidety, brodziki prysznicowe, umywalki z wyjątkiem umywalk fryzjerskich, wanny do nasiadówek, wanny łazienkowe, kabiny natryskowe, natryski, prysznice, dozowniki środków odkażających w toaletach, fontanny, wodotryski ozdobne, krany, przyciski do zaworów spłukujących, zawory spłukujące, miski klozetowe, pisuary, sedesy, deski sedesowe, płuczki ustępowe, zbiorniki do płuczek ustępowych, urządzenia kompaktowe zestawione z miski ustępowej i spłuczki ceramicznej, postumenty, półpostumenty, zlewomywaki, zlewy, **20** dozowniki ręczników niemetalowe, karnisze i haki do zasłon, haki niemetalowe do wieszania odzieży, kosze niemetalowe, meble łazienkowe, osprzęt do mebli niemetalowy, parawany, półki, stołki, szafki, wkładki do zlewów dające się usunąć, **21** dozowniki mydła, mydelniczki, pudełka metalowe dozujące ręczniki papierowe, dozowniki papieru toaletowego, uchwyty do gąbek, suszarki do bielizny, stojaki do suszenia prania, szczotki do misek klozetowych, przybory toaletowe, wanienki dla niemowląt przenośne.

(111) **174689** (220) 2001 10 15 (210) 241750
(151) 2006 04 27
(732) DRQ Spółka z o.o., Kraków, PL.
(540)

mSwitch

(531) 27.5

(510), (511) **09** programy komputerowe, systemy operacyjne, magnetyczne, optyczne i magnetoptyczne nośniki informacji, dyski, dyskietki, karty, taśmy, płyty, **16** druki, dokumentacje programów komputerowych, **35** usługi komputerowych baz danych, usługi przetwarzania danych, usługi kompilacji i systematyzacji informacji w komputerowych bazach danych, usługi zarządzania zbiorami informatycznymi, **38** usługi przesyłania, przetwarzania, odbierania, rozpowszechniania i udostępniania informacji za pośrednictwem komputerowych sieci lokalnych i komputerowej sieci światowej (Internetu), oferowanie dostępu bezpośredniego do systemów komputerowych i baz danych, **42** programowanie komputerów, projektowanie systemów informatycznych, projektowanie sieci komputerowych.

(111) **174690** (220) 2001 10 15 (210) 241752
(151) 2006 04 27
(732) DRQ Spółka z o.o., Kraków, PL.
(540)

mPortfel

(531) 27.5

(510), (511) **09** programy komputerowe, systemy operacyjne, magnetyczne, optyczne i magnetoptyczne nośniki informacji, dyski, dyskietki, karty, taśmy, płyty, **16** druki, dokumentacje programów komputerowych, **35** usługi komputerowych baz danych, usługi przetwarzania danych, usługi kompilacji i systematyzacji informacji w komputerowych bazach danych, usługi zarządzania zbiorami informatycznymi, **38** usługi przesyłania, przetwarzania, odbierania, rozpowszechniania i udostępniania informacji za pośrednictwem komputerowych sieci lokalnych i komputerowej sieci światowej (Internetu), oferowanie dostępu bezpośredniego do systemów komputerowych i baz danych, **42** programowanie komputerów, projektowanie systemów informatycznych, projektowanie sieci komputerowych.

(111) **174691** (220) 2005 05 27 (210) 295618
(151) 2006 04 18 (441) 2005 09 05
(732) Fabryka Wódek „POLMOS ŁAŃCUT” Spółka Akcyjna, Łańcut, PL.
(540)



Kolor znaku: czarny, biały, złoty, szary, czerwony, żółty

(531) 7.1.8, 25.1.15, 27.5.1, 29.1.1, 29.1.6

(510), (511) **33** wódki.

(111) **174692** (220) 2005 05 27 (210) 295645
(151) 2006 06 06 (441) 2005 09 05
(732) PRZEDSIĘBIORSTWO HANDLOWE „SABA” Import-Eksport
Janusz Marchewka, Katowice, PL.
(540)



Kolor znaku: zielony, niebieski, srebrny

(531) 21.1.4, 26.3.23, 26.13.1, 27.5.1, 29.1.3

(510), (511) **35** zgrupowanie na rzecz osób trzecich wyrobów ceramicznych i szklanych, a w szczególności zastaw i serwisów stołowych, w tym wag i termosów oraz drobnych elementów wyposażenia łazienek i innych wyrobów z tworzyw sztucznych i tekstyliów na użytek gospodarstwa domowego pozwalające nabywcy wygodnie je kupować w punktach sprzedaży detalicznej, hurtowej oraz za pośrednictwem internetu.

(111) **174693** (220) 2005 07 08 (210) 297557
(151) 2006 04 19 (441) 2005 10 17
(732) Fabryka Wódek „POLMOS ŁAŃCUT” S.A., Łańcut, PL.
(540)



(531) 9.1.10, 24.1.5, 24.9.3, 27.5.1, 27.7.1

(510), (511) **33** napoje alkoholowe.

(111) **174694** (220) 2005 07 08 (210) 297558
 (151) 2006 04 19 (441) 2005 10 17
 (732) Fabryka Wódek „POLMOS ŁAŃCUT” S.A., Łañcut, PL.
 (540)



Kolor znaku: biały, niebieski, czarny, złoty
 (531) 9.1.10, 24.1.5, 24.9.3, 27.5.1, 27.7.1, 29.1.13
 (510), (511) **33** napoje alkoholowe.

(111) **174695** (220) 2001 10 15 (210) 241758
 (151) 2006 04 27
 (732) HEXAL POLSKA Sp. z o.o., Warszawa, PL.
 (540) cisporal
 (510), (511) **05** leki, wyroby farmaceutyczne.

(111) **174696** (220) 2001 11 12 (210) 242747
 (151) 2006 04 12 (441) 2002 05 20
 (732) Przedsiębiorstwo Produkcyjno - Usługowo - Handlowe „MARBET-WIL” Sp. z o.o., Bielsko - Biała, PL.
 (540) MARWIL
 (510), (511) **01** polimery siarki, **17** materiały izolacyjne z siarkobetonów zabezpieczone warstwą polimeru siarki zapobiegające przenikaniu wilgoci i wód gruntowych, **19** materiały budowlane niemetalowe, materiały do budowy dróg, chodników, konstrukcji drogowych i odwodnień, wyroby infrastruktury budowlanej na bazie polimeru siarki, siarko cement, siarkobeton, kompozyty siarkobetonowe, nawierzchnie dróg z siarkobetonów, niemetalowe materiały konstrukcyjne o zwiększonej wytrzymałości mechanicznej do budowy mostów i przepustów, niemetalowe materiały o zwiększonej mrozoodporności, materiały o zmniejszonej nasiąkliwości, **40** utylizacja odpadów i surowców wtórnych, przetwarzanie odpadów promieniotwórczych, odpadów zawierających rtęć, odpadów zawierających azbest, odpadów zawierających metale ciężkie i inne substancje szkodliwe dla środowiska, zabezpieczanie materiałów betonowych i żelbetonowych przez powlekanie warstwą siarko betonów lub kompozytów siarko betonowych.

(111) **174697** (220) 2001 11 12 (210) 242760
 (151) 2006 04 27 (441) 2002 05 20
 (732) AS-BABUNI Spółka z o.o., Niemce, PL.
 (540)



Kolor znaku: złoty, czerwony, biały, granatowy, pomarańczowy
 (531) 5.7, 9.1, 19.3, 27.5, 29.1
 (510), (511) **30** makarony.

(111) **174698** (220) 2001 11 19 (210) 243079
 (151) 2006 04 27 (441) 2002 05 20
 (732) Trelleborg Polska Spółka z o.o., Łódź, PL.

(540) UNOTECH
 (510), (511) **17** membrany uszczelniające bitumiczno-estomerowe, materiały hydroizolujące, elastyczne materiały i powłoki izolujące, uszczelniające i wypełniające, **19** materiały budowlane niemetalowe, spoiwa, pokrycia elewacyjne, nawierzchniowe, masy nawierzchniowe, membrany bitumiczno-gumowe, **37** usługi izolacyjne, usługi budowlane, w zakresie stosowania niemetalowych materiałów budowlanych, układania nawierzchni.

(111) **174699** (220) 2001 11 19 (210) 243086
 (151) 2006 04 25 (441) 2002 05 20
 (732) POLTUR POLSKA Spółka z o.o., Zielona Góra, PL.
 (540)

POLTUR

Kolor znaku: ciemnozielony
 (531) 27.5, 29.1
 (510), (511) **12** pojazdy turystyczne, na przykład kajaki, rowery, jachty i części składowe, **20** meble kempingowe i ogrodowe z różnych tworzyw, **22** surowe materiały włókniste i tekstylne: sznury, namioty, plandeki, worki do użytku turystycznego, rekreacyjnego i sportowego, **24** tkaniny, wyroby tekstylne: koce, produkty finalne dla turystów i sportowców (nie zawarte w innej klasie), **25** ubrania, buty, nakrycia głowy turystyczne, sportowe i do rekreacji, **28** gry, zabawki: sprzęt i artykuły edukacyjne, turystyczne, sportowe i do rekreacji, **35** usługi reklamowe: organizacja i prowadzenie dla siebie i osób trzecich, w tym agencyjne, reklama elektroniczna i standardowa, usługi menedżerskie, **36** usługi ubezpieczeniowe i finansowe związane z obsługą ruchu turystycznego, **39** usługi transportowe: organizowanie przejazdów turystycznych, przewóz osób i rzeczy różnym transportem, prowadzenie miejsc parkingowych, usługi transportowe, **41** nauczanie i rozrywki: prowadzenie kursów edukacyjnych, organizowanie imprez rozrywkowych i sportowych, rekreacyjnych, festynów, usługi oświatowe, usługi wydawnicze, opiniowanie, ekspertyzy i doradztwo w zakresie sportu i rekreacji, **42** testowanie produktów i materiałów w dziedzinie sportu i rekreacji, **43** usługi noclegowe.

(111) **174700** (220) 2002 01 16 (210) 245311
 (151) 2006 04 27 (441) 2002 07 29
 (732) NBA Properties, Inc., Nowy Jork, US.
 (540)



(531) 21.3, 26.1, 26.5, 27.5
 (510), (511) **09** dyski audio, video oraz laserowe, nagrane kasety audio i video, nagrane taśmy audio i video, nagrane dyski kompaktowe, nagrane dyski komputerowe związane z koszykówką, akcesoria komputerowe, mianowicie podkładki pod myszy komputerowe, myszy komputerowe, pudełka do dyskietek, pojemniki/walizki do przenoszenia komputerów, podkładki z poduszką na nadgarstki do pisania na klawiaturze, ramki na monitor komputera, wszystkie towary związane z koszykówką, programy komputerowe do przeglądania informacji, danych statystycznych albo informacji ogólnych o koszykówce, oprogramowanie komputerowe przedstawiające koszykówkę, mianowicie wygaszacze ekranu, oprogramowanie gier komputerowych, kartridże do gier video oraz maszyny do gier do użytku z telewizorem, radia i telefony, lornetki, okulary przeciwsłoneczne, oprawki do okularów, sznurki i łańcuszki do okularów, pugilaresy do okularów optycznych i przeciwsłonecznych, magnesy, karty kredytowe i karty telefoniczne zakodowane magnetycznie, nagrania video, nagrania strumieniowe video oraz nagrania audio z dziedziny koszykówki dostarczane przez Internet, oprogramowanie komputerowe do uzyskiwania dostępu oraz przeglądania informacyjnych baz danych, informacji statystycznych, informacji ogólnych, informacji

dotyczących głosowań, oraz głosowań interaktywnych w dziedzinie koszykówki dostarczanych przez Internet, oprogramowanie gier komputerowych, programy gier video, interaktywne gry video oraz oprogramowanie do gier video dotyczących informacji ogólnych dostarczane przez Internet, oprogramowanie komputerowe do użytku jako wygaszacz do ekranów, tapety (wallpaper), skóry (wystroje) okna przeglądu (browser skins) oraz kursorów, dostarczane przez Internet, **16** publikacje oraz materiały drukowane, mianowicie karty na wymianę o tematyce związanej z koszykówką, karty na wymianę o tematyce związanej z zespołami tanecznymi, karty na wymianę związane z maskotkami, karty na wymianę związane z tematyką rozrywkową, kalkomanie, pamiątkowe znaczki pocztowe związane z koszykówką, tekturowe karty na wymianę dla kolekcjonerów, tablice na informacje, podkładka do notatek, podstawki papierowe, pocztówki, podkładki papierowe i plastikowe, kartki do notatek, notesy, pióra kulkowe, ołówki, stojaki na długopisy i papier, szufladki/pojemniki na dokumenty do postawienia na biurku, papiery kolorowe, stemple gumowe, daszki i flagi z papieru, zakładki do książek, segregatory biurowe o 3 pierścieniach, okładki na materiały piśmienne, notesy o kartkach łączonych spiralnym drutem, segregatory, fotografie oprawione i nieoprawione, plakaty, kalendarze, naklejki na zderzaki, okładki książek, papier do pakowania, książki rozwijające dla dzieci, książki statystyczne, przewodniki oraz książki z informacjami o koszykówce, czasopisma z dziedziny koszykówki, pamiątkowe programy meczy, papierowe proporce, materiały piśmienne, segregatory do materiałów piśmiennych, oraz zestawienia statystyczne dotyczące koszykówki, informatory oraz broszury z dziedziny koszykówki, czek bankowe, okładki na książeczki czekowe, oprawy książeczek czekowych, karty kredytowe oraz karty telefoniczne nie kodowane magnetycznie, wydawnictwa elektroniczne obejmujące czasopisma i informatory w dziedzinie koszykówki dostarczane przez Internet, książki do kolorowania zawierające rysunki oraz obrazy dostarczane przez Internet, katalogi dostarczane przez Internet przedstawiające szereg produktów tematycznie związanych z koszykówką, **25** ubrania, mianowicie wyroby pończosznicze, obuwie, buty do koszykówki, buty sportowe do koszykówki, koszulki, koszule, bluzy dresowe, spodnie dresowe, spodnie, podkoszulki, golfy, spodenki, pidżamy, koszule sportowe, koszule do rugby, swetry, paski, krawaty, koszule nocne, kapelusze, dresy do rozgrzewki, spodnie do rozgrzewki, bluzy do rozgrzewki, kurtki, parki, kombinezony, płaszczki, śliniaki, opaski na głowę, opaski na nadgarstek, fartuchy, bokserki, spodnie sportowe, sportowe czapki z daszkiem, nauszniki, rękawiczki, rękawiczki z jednym palcem, koszule z dzianiny i robione na drutach, **28** zabawki, gry oraz towary sportowe, mianowicie piłki do koszykówki, piłki do golfa, piłki do zabawy, piłki sportowe, piłki gumowe oraz piankowe, piłki pluszowe, siatki do koszykówki, tablice do koszykówki, pompki do pompowania piłek do koszykówki oraz igły do nich, kije golfowe, torby golfowe, kije golfowe używane do wbijania piłki wprost do dołka, zestawy przeznaczone na prezenty zawierające piłki golfowe i zestaw narzędzi do wyrównywania zagłębień na polu golfowym albo grzybki do ustawiania na nich piłek golfowych przed uderzeniem albo narzędzi do oznaczania piłek, akcesoria do gry w golfa, mianowicie pokrowce na torby golfowe, pokrowce na główki kijów golfowych, rękawiczki do gry w golfa, rękawy na piłki golfowe, oznaczenia na rowery, elektroniczne stołowe gry w koszykówkę, stołowe gry w koszykówkę, planszowe gry w koszykówkę, elektroniczne urządzenia do gier, zestawy do koszykówki zawierające siatkę do koszykówki i gwizdek, lalki, postacie bohaterów - zabawek, wypchane zabawki, układanki i ozdoby na choinkę, gry zręcznościowe, gry wielopoziomowe, gry dla dorosłych i dla dzieci z przeznaczeniem na przyjęcia, gry informacyjne, oraz gry planszowe dostarczane przez Internet, karty do gry, **41** usługi rozrywkowe i edukacyjne dotyczące trwających programów radiowych i telewizyjnych z dziedziny koszykówki oraz przekaz na żywo meczy koszykówki i wystaw koszykówki, produkcja i dystrybucja przekazów radiowych i telewizyjnych z meczy koszykówki, imprezy związane z koszykówką oraz programy w dziedzinie koszykówki, prowadzenie i organizowanie klinik koszykówki i klinik dla trenerów oraz imprez związanych z koszykówką, strony internetowe przedstawiające wyjątki telewizyjne, interaktywne wyjątki telewizyjne, nagrania video, strumieniowe nagrania video, interaktywny wybór video wyjątków telewizyjnych, programy radiowe, wyjątki z radia, oraz nagrania audio w dziedzinie koszykówki, strony internetowe przedstawiające informacje, informacje statystyczne, informacyjne bazy danych, bazy danych informacji statystycznych, informacje badań opinii pu-

blicznej, oraz interaktywne badanie opinii publicznej w dziedzinie koszykówki, dostarczanie internetowej komputerowej bazy danych w dziedzinie koszykówki, strona internetowa zawierająca internetowe gry komputerowe, gry video, interaktywne gry video, gry zręcznościowe, gry wielopoziomowe, gry dla dorosłych i dla dzieci z przeznaczeniem na przyjęcia, gry planszowe, gry informacyjne, oraz książki do kolorowania zawierające rysunki i zdjęcia, dostarczane przez Internet informacji w dziedzinie koszykówki.

(111) **174701** (220) 2002 09 23 (210) 255386
 (151) 2006 03 08 (441) 2003 03 24
 (732) EUROPEJSKIE FORUM WŁAŚCICIELEK FIRM, Warszawa, PL.
 (540)



(531) 2.3, 26.1, 27.5
 (510), (511) **16** papier, tektura i wyroby z tych materiałów, artykuły piśmienne, papeteria, fotografie, kalendarze, materiały szkoleniowe i instruktażowe, publikacje drukowane, materiały reklamowe i promocyjne z papieru lub z tektury, **35** zarządzanie i doradztwo menedżerskie, usługi marketingowe, reklama, rozpowszechnianie materiałów reklamowych, badania rynku i badania gospodarcze oraz ekonomiczne, pomoc w organizowaniu działalności gospodarczej, konsultacje dotyczące organizowania i prowadzenia działalności gospodarczej, pośrednictwo pracy, dobór i zarządzanie kadrami oraz doradztwo personalne, komputerowe zarządzanie plikami komputerowymi oraz zarządzanie bazami danych, usługi biurowe, organizowanie wystaw i targów w celach handlowych i reklamowych, informacja dotycząca wszystkich w/w usług - powyższe usługi świadczone także za pośrednictwem internetu, **41** usługi edukacyjne także za pośrednictwem internetu, organizowanie i prowadzenie szkoleń, kursów korespondencyjnych, seminariów, konferencji, sympozjów oraz wystaw z dziedziny kultury lub edukacji, usługi w zakresie kształcenia praktycznego, poradnictwo zawodowe także za pośrednictwem internetu, publikowanie tekstów innych niż reklamowe także za pośrednictwem internetu, organizacja wycieczek, organizowanie przyjęć, usługi fotografów, produkcja filmów na taśmach wideo, doradztwo oraz informacja o wszystkich w/w usługach wskazanych w kl. 41, **42** usługi i doradztwo prawne, projektowanie i dekoracja wnętrz, projektowanie elewacji, **44** projektowanie ogrodów.

(111) **174702** (220) 2002 12 22 (210) 259130
 (151) 2006 04 10 (441) 2003 06 30
 (732) Grupa Południe Sp. z o.o., Zabierzów, PL.
 (540)



Kolor znaku: biały, czerwony
 (531) 26.1.2, 29.1.12
 (510), (511) **03** środki piorące, myjące, czyszczące, kosmetyki i produkty perfumeryjne.

(111) **174703** (220) 2003 02 20 (210) 261278
 (151) 2006 06 02 (441) 2003 08 25
 (732) Sławski Zakład Przetwórstwa Mięsa i Drobiu „Balcerzak i spółka” Spółka z o.o., Wróblów k/Sławy, PL.

(540)



Kolor znaku: brązowy, żółto-beżowy, żółty, czerwony, biały, czarny

(531) 5.9.1, 9.1.10, 25.1.15, 29.1.7

(510), (511) **29** wyroby mięsne, wędliny.(111) **174704** (220) 2003 03 28 (210) 262863

(151) 2006 04 07 (441) 2003 10 06

(732) PRONOS Spółka z o.o., Sosnowiec, PL.

(540)



Kolor znaku: granatowy, czerwony, czarny, niebieski, biały

(531) 20.5.7, 27.5.1, 29.1.1, 29.1.4

(510), (511) **02** farby, pokosty, lakiery, środki zapobiegające korozji i zabezpieczające drewno, **06** konstrukcje metalowe, konstrukcje transportu technologicznego, podesty metalowe pod urządzenia techniczne, palety obsługowe metalowe, palety do transportu wewnętrznego metalowe, siatki metalowe zabezpieczające, materiały budowlane metalowe, **07** zgrzewarki podwieszane, przenośniki podwieszane, stoły podnoszące, zawieszania do karoserii i elementów samochodowych, roboty i manipulatory, urządzenia do sterowania pneumatycznego i hydraulicznego, kabiny do nagrzewania elementów gumowych, kabiny do malowania, kabiny do prób szczelności karoserii samochodowych, **09** urządzenia do sterowania elektrycznego, **11** instalacje sprężonego powietrza, instalacje wentylacyjne, instalacje klimatyzacyjne, instalacje odpylające, **12** sanie i wózki metalowe do transportu sekwencyjnego części i podzespołów w procesie produkcji, części samochodowe, **17** powłoki z tworzyw sztucznych, materiały do uszczelniania i izolowania, **19** materiały budowlane niemetalowe, **37** usługi montażu urządzeń transportu przemysłowego i systemów transportu technologicznego, usługi montażu wind, usługi ogólnobudowlane, **40** usługi obróbki materiałów, **42** usługi opracowywania projektów i dokumentacji technicznej systemów transportu technologicznego i instalacji towarzyszących, usługi opracowywania dokumentacji konstrukcji metalowych, usługi projektowania nietypowych przyrządów technologicznych, usługi projektowania układów sterowniczych.

(111) **174705** (220) 2003 03 31 (210) 262934

(151) 2006 05 16 (441) 2003 10 06

(732) IMPER-CHEM Spółka z o.o., Bukowno, PL.

(540)



Kolor znaku: granatowy, czerwony

(531) 26.3.4, 27.5.1, 29.1.1, 29.1.4

(510), (511) **01** produkty chemiczne przeznaczone dla przemysłu, prac badawczych, jak również rolnictwa, ogrodnictwa i leśnictwa.

(111) **174706** (220) 2003 04 22 (210) 263853

(151) 2006 04 28 (441) 2003 11 03

(732) Fabryka Wódek „POLMOS ŁAŃCUT” S.A., Łańcut, PL.

(540)



Kolor znaku: srebrny, biały, niebieski, czarny, czerwony

(531) 5.13.25, 24.1.5, 24.5.7, 24.9.3, 25.1.19, 27.5.1, 29.1.13

(510), (511) **33** wódki.(111) **174707** (220) 2003 05 08 (210) 264506

(151) 2006 06 23 (441) 2003 11 17

(732) HOTEL WARMIA RESTAURACJA JAKUBOWA Hanna Barbara

Uhryn, Braniewo, PL.

(540)



Kolor znaku: niebieski, złoty

(531) 1.1.1, 1.1.4, 24.9.2, 27.5.1, 28.17.0, 29.1.2, 29.1.4

(510), (511) **43** prowadzenie hotelu i restauracji.(111) **174708** (220) 2003 05 19 (210) 264932

(151) 2006 06 28 (441) 2003 12 01

(732) HB PROJEKT Sp. z o.o., Białystok, PL.

(540) Branicki

(510), (511) **39** usługi w zakresie prowadzenia biura podróży, organizowanie wycieczek, zwiedzania, podróży, rezerwacja miejsc, transport podróży, **43** hotele, motele, pensjonaty, restauracje, kawiarnie, gastronomia, przygotowywanie posiłków.

(111) **174709** (220) 2003 06 04 (210) 265750

(151) 2006 06 21 (441) 2003 12 15

(732) A.B.C. „GRAN” Firma Handlowo Usługowa Import-Export

Marcin Niebrzydowski, Gdynia, PL.

(540) A.B.C. „GRAN”

(510), (511) **14** wyroby jubilerskie z metali szlachetnych, bursztynu, rogu, kości, kamienie szlachetne i półszlachetne, biżuteria, **35** usługi marketingowe i reklamowe, prowadzenie prezentacji i sklepu z takimi towarami jak: wyroby jubilerskie oraz zegarmistrzowskie, wyroby ze złota, srebra, platyny oraz kamienie szlachetne i półszlachetne, pośredniczenie w zawieraniu transakcji handlowych.

(111) **174710** (220) 2003 06 09 (210) 265957

(151) 2006 06 07 (441) 2003 12 15

(732) Spółdzielnia Mleczarska „MLEKPOL”, Grajewo, PL.

(540)



Kolor znaku: czerwony, granatowy, biały

(531) 25.5.2, 27.5.5, 29.1.1, 29.1.4, 29.1.6

(510), (511) **29** maślanki.

(111) **174711** (220) 2003 06 23 (210) 266535
 (151) 2006 05 17 (441) 2003 12 29
 (732) Destylarnia „Polmos” w Krakowie S.A., Kraków, PL.
 (540)



Kolor znaku: czarny, żółty, złoty, czerwony, biały
 (531) 5.13.6, 24.1.25, 25.1.15, 25.1.25, 27.5.1, 29.1.1, 29.1.2, 29.1.6
 (510), (511) **33** wódka, napoje alkoholowe.

(111) **174712** (220) 2003 07 04 (210) 267036
 (151) 2006 06 20 (441) 2004 01 12
 (732) Megi Group Sp. z o.o., Grodzisk Mazowiecki, PL.
 (540)



Kolor znaku: zielony, czerwony
 (531) 27.5.1, 29.1.12
 (510), (511) **20** meble zawarte w tej klasie, materace, lustra, karnisze do zasłon, rolety, uchwyty do zasłon, pościel, poduszki, **24** tekstylia i wyroby włókiennicze nie ujęte w innych klasach, tkaniny, tkaniny obiciowe, firany, zasłony, tkaniny dekoracyjne, obrusy, narzuty, pościel, ręczniki, kołdry, **25** odzież obuwie i nakrycia głowy, **35** usługi w zakresie handlu detalicznego i hurtowego polegające na zgrupowaniu na rzecz osób trzecich różnych towarów pozwalających nabywcy oglądać je i kupować w punktach sprzedaży: materiały do wyposażenia wnętrz, artykuły do dekoracji wnętrz, firany, zasłony, karnisze, rolety dywany, chodniki, wykładziny, tkaniny dekoracyjne, pościel, obrusy, ręczniki, kołdry, poduszki, meble, meble do wyposażenia hoteli i restauracji, odzież, obuwie, usługi w zakresie pośrednictwa w sprzedaży towarów i usług, usługi reklamowe na rzecz osób trzecich, organizacja targów, wystaw i pokazów, dostarczanie przedmiotów reklamowych, **39** usługi w zakresie transportu towarów, magazynowania towarów na rzecz osób trzecich, **42** dekoracja wnętrz: usługi projektowania i wykonania wyposażenia wnętrz mieszkalnych, biurowych, hotelowych i gastronomicznych.

(111) **174713** (220) 2003 07 16 (210) 267477
 (151) 2006 06 29 (441) 2004 01 26
 (732) Zjednoczone Przedsiębiorstwa Rozrywkowe Spółka Akcyjna, Warszawa, PL.
 (540)



Kolor znaku: niebieski, pomarańczowy, żółty, czarny
 (531) 1.5.25, 27.5.1, 29.1.12
 (510), (511) **09** automaty do gier na żetony, monety, programy gier komputerowych.

(111) **174714** (220) 2003 07 16 (210) 267478
 (151) 2006 06 29 (441) 2004 01 26
 (732) Zjednoczone Przedsiębiorstwa Rozrywkowe Spółka Akcyjna, Warszawa, PL.
 (540)



Kolor znaku: czerwony, żółty, niebieski, granatowy, czarny
 (531) 1.1.1, 27.5.1, 29.1.15
 (510), (511) **09** automaty do gier na żetony, monety, programy gier komputerowych.

(111) **174715** (220) 2003 07 16 (210) 267479
 (151) 2006 06 29 (441) 2004 01 26
 (732) Zjednoczone Przedsiębiorstwa Rozrywkowe Spółka Akcyjna, Warszawa, PL.
 (540)



Kolor znaku: żółty, pomarańczowy, czarny, niebieski
 (531) 27.5.1, 29.1.12
 (510), (511) **09** automaty do gier na żetony, monety, programy gier komputerowych.

(111) **174716** (220) 2003 08 04 (210) 268168
 (151) 2006 06 27 (441) 2004 02 09
 (732) Przedsiębiorstwo Remontowo-Budowlane BOTEC Jan Daniec, Przytyk, PL.
 (540)



Kolor znaku: biały, niebieski
 (531) 25.5.3, 26.4.5, 27.5.5, 29.1.4
 (510), (511) **35** usługi eksportowe i importowe w zakresie budownictwa, **37** roboty ogólnobudowlane, murowanie, wykonywanie posadzek przemysłowych, rozbieranie budynków i budowli.

(111) **174717** (220) 2003 09 11 (210) 269713
 (151) 2006 06 29 (441) 2004 03 22
 (732) EDYTOR Spółka z o.o., Olsztyn, PL.
 (540)



Kolor znaku: biały, zielony
 (531) 27.5.1, 29.1.3
 (510), (511) **16** gazety.

(111) **174718** (220) 2003 09 11 (210) 269714
 (151) 2006 06 29 (441) 2004 03 22
 (732) EDYTOR Spółka z o.o., Olsztyn, PL.

(540)

**dziennik
ELBLĄSKI**

Kolor znaku: biały, niebieski

(531) 27.5.1, 29.1.4

(510), (511) **16** gazety.(111) **174719** (220) 2004 02 13 (210) 276352

(151) 2006 06 19 (441) 2004 05 17

(732) BEIERSDORF, AG, Hamburg, DE.

(540)



Kolor znaku: czerwony, granatowy, biały, niebieski, srebrny, żółty

(531) 19.7.1, 27.5.1, 29.1.15

(510), (511) **03** pielęgnujący żel pod prysznic.(111) **174720** (220) 2004 02 15 (210) 276438

(151) 2006 06 19 (441) 2004 05 17

(732) BEIERSDORF, AG, Hamburg, DE.

(540)



Kolor znaku: jasnozielony, granatowy, biały, niebieski, srebrny, ciemnozielony

(531) 19.7.2, 19.7.12, 25.1.15, 26.3.1, 26.5.1, 26.11.1, 26.11.13, 27.5.1, 29.1.3, 29.1.4

(510), (511) **03** pielęgnujący żel pod prysznic.(111) **174721** (220) 2004 02 15 (210) 276439

(151) 2006 06 19 (441) 2004 05 17

(732) BEIERSDORF, AG, Hamburg, DE.

(540)



Kolor znaku: turkusowy, granatowy, biały, niebieski, srebrny

(531) 19.7.2, 19.7.12, 25.1.15, 26.3.1, 26.5.1, 26.11.1, 26.11.13, 27.5.1, 29.1.4

(510), (511) **03** pielęgnujący żel pod prysznic.(111) **174722** (220) 2004 02 15 (210) 276440

(151) 2006 06 19 (441) 2004 05 17

(732) BEIERSDORF, AG, Hamburg, DE.

(540)



Kolor znaku: ciemnoniebieski, granatowy, biały, niebieski, srebrny

(531) 19.7.2, 19.7.12, 25.1.15, 26.3.1, 26.5.1, 26.11.1, 26.11.13, 27.5.1, 29.1.4
(510), (511) **03** pielęgnujący żel pod prysznic.(111) **174723** (220) 2002 02 19 (210) 246638

(151) 2006 04 27 (441) 2002 08 26

(732) POLKOMTEL Spółka Akcyjna, Warszawa, PL.

(540)



Kolor znaku: popielato-niebieski, granatowy, czerwony

(531) 26.1, 26.13, 27.5, 27.7, 29.1

(510), (511) **09** aparaty, przewody i słuchawki telefoniczne, automaty sprzedające i mechanizmy do urządzeń uruchamianych przez wrzucenie monety lub żetonu, kasy rejestrujące, komputery i sprzęt przetwarzający dane, magnetyczne nośniki danych, maszyny liczące, płyty (dyski) z nagraniami, urządzenia do gaszenia ognia, urządzenia do nagrywania, transmisji, reprodukcji danych, dźwięku lub obrazu, urządzenia i przyrządy naukowe, żeglarskie, geodezyjne, elektryczne, fotograficzne, kinematograficzne, optyczne, wagowe, pomiarowe, sygnalizacyjne, kontrolne, do ratowania życia, do celów dydaktycznych, **35** usługi polegające na: rejestrowaniu, sporządzaniu odpisów, składzie, kompilacji, transmisji, transkrypcji, systematyzacji pisemnych informacji (komunikatów) oraz rejestrowaniu a także wykorzystaniu lub kompilacji danych matematycznych lub statystycznych oraz zarządzaniu zbiorami informatycznymi, usługi w zakresie: reklamy, badania rynku, telefonicznego udzielania informacji, organizacji wystaw lub targów handlowych i reklamowych, pośrednictwa w zawieraniu umów kupna-sprzedaży poprzez telefon i Internet, informacja o działalności gospodarczej, handlu, reklamie, promocji, lokalizacji obiektów, agencje informacji handlowej, zgrupowanie na rzecz osób trzech towarów: apaszki jedwabne, antystresery, baloniki, bandanki, banery, bezrękawki, bloczki post-it, bluzy, bombki, breloczki, chorągiewki, clipboardy, czapki, daszki, długopisy, elektroniczne urządzenia do tłumaczeń językowych, elektroniczne urządzenia ze słownikiem, etui skórzane na długopisy, etui skórzane na wizytówki, fido-dido, flagi, galanteria odzieżowa damska i męska, galanteria skórzana, galanteria papierowa, joja, kalendarze, kalkulatory, kapelusze, karafki, konstrukcje, dmuchane i balony, kosmetyczki, kosmetyki, koszulki polo, krawaty, krzeselka, kubki kurtki, latawce, linijki, maskotki, materiały biurowe i szkolne, medale, pudełka, naklejki i nalepki, notesy, obrusy, odtwarzacze płyt kompaktowych i kaset, ołówki, opakowania na napoje, organizery, otwieracze do butelek, pałeczki chińskie, papiery pakowe, parasole, parasolki, parawany, para jedwabne, piłki, piórniki, plecaki, płotki, podkładki pod kubki, kieliszki i szklanki, podkładki pod mysz, pokrowce na telefony, pompony, portfele, postery, potykacze, radioodbiorniki, rękawiczki, ręczniki, sakwy rowerowe, sakwy podróżne, samochodowe osłony przeciwsłoneczne, siatki, skrobaczki do szyb, słodczyce, standy, stroje dla personelu, szale, szaliki, świece, tablice, teczki skórzane, terkotki, termosy, tłumacze polsko-angielskie, torby i torebki, torciki, trąbki, t-shirty, wizytowniki, wody perfumowane i perfumy, worki żeglarskie, wyroby ze szkła i porcelany, zabawki, zegary ściennie, zegarki, znaczniki

z logo, pozwalające nabywcy wygodnie oglądać i kupować te towary: w sklepie, w hurtowni, z katalogu różnych artykułów, na stronie internetowej, za pośrednictwem usługi elektronicznej, za pośrednictwem systemu telezakupów, wykorzystując zamówienie korespondencyjne, używając środków telekomunikacji, **36** usługi w zakresie: pośrednictwa w zawieraniu umów ubezpieczeniowych poprzez telefon i Internet, sprawdzania stanu konta poprzez telefon i Internet, **37** informacja o naprawach, **38** usługi w zakresie: rozpowszechniania systemów przekazywania dźwięku i obrazu w łączności radiofonicznej, telegraficznej, telefonicznej, telefonii komórkowej, telefaksowej, w systemie cyfrowym, usługi w zakresie łączności: radiofonicznej, telegraficznej, telefonicznej, telefonii komórkowej i poprzez Internet, telefaksowej, ustalania taryf i opłat, usługi satelitów i przekazów satelitarnych, organizowania systemów transmisyjnych, przesyłania dźwięku, obrazu i sms-ów, poczta elektroniczna, zlecenia przywoławcze z zastosowaniem radia, telefonu lub innych środków komunikacji elektronicznej, prowadzenie stacji radiowych, telewizyjnych oraz transmitowanie dźwięku i obrazu, zbieranie i przekazywanie aktualności informacyjnych z wykorzystaniem: multimediiów, urządzeń telekomunikacyjnych, wypożyczanie telefonów, modemów i innych urządzeń telekomunikacyjnych, elektroniczny serwis informacji typu on-line polegający na tworzeniu, prowadzeniu baz danych i udostępnianiu informacji z możliwością elektronicznego przyjmowania i przekazywania wiadomości, obsługa klientów przy wykorzystaniu sieci Internet umożliwiającą dostarczanie klientom informacji oraz otrzymywanie informacji od klientów, informacja o telekomunikacji, usługach telekomunikacyjnych, elektronicznych i internetowych, przesyłanie informacji, gromadzenie i rozpowszechnianie wiadomości poprzez sieci komunikacyjne, w tym sieć telewizyjną, satelitarną i internet, agencje informacyjne w zakresie wiadomości i aktualności, usługi telekomunikacyjne, a także usługi telekomunikacyjne on-line polegające na umożliwieniu: zlecenia usług, świadczenia usług, zawierania umów, umów pośrednictwa, umów ubezpieczeniowych, umów kupna-sprzedaży, umów kredytowych, umów bankowych oraz otwierania rachunków bankowych, dokonywania operacji bankowych, dostępu do konta bankowego, wykonywania umów, **41** usługi w zakresie nauczania poprzez telefon, Internet, radio i telewizję, informacja o nauczaniu, kształceniu, rozrywce, działalności sportowej i kulturalnej.

(111) **174724** (220) 2002 02 20 (210) 246675
 (151) 2006 04 25 (441) 2002 08 26
 (732) „BETARD” Betoniarnia Artur Dziechciński, Długołęka, PL.
 (540)



Kolor znaku: niebieski, czerwony

(531) 7.1, 27.5, 29.1
 (510), (511) **06** materiały budowlane metalowe, przenośne konstrukcje metalowe, druty, **19** materiały budowlane niemetalowe, beton, piasek, żwir, **37** usługi budowlane, naprawy budynków i mieszkań w zakresie usług budowlanych i usług instalacyjnych sieci wodno-kanalizacyjnej, gazowej i elektrycznej, usługi instalacyjne wodno-kanalizacyjne, elektryczne, sieci gazowej, **39** transport, pakowanie i składanie materiałów, **41** obsługa szkoleń, kongresów, imprez, **43** usługi gastronomiczne, hotelarskie.

(111) **174725** (220) 2002 03 20 (210) 248025
 (151) 2006 04 27 (441) 2002 09 23
 (732) Firma Handlowa „RABEKO” Arkadiusz Rabeko, Warszawa, PL.
 (540)



(531) 9.1, 27.5
 (510), (511) **25** ubrania, bluzy, czapki, koszule, odzież, konfekcja odzieżowa, spodnie, t-shirty, swetry, obuwie, **26** taśmy wykończe-

niowe, zamki błyskawiczne, hafty, napy, guziki, artykuły pasmanteryjne nie ujęte w innych klasach, sznurki lamówkowe, sznurowadła do butów, sznurki do odzieży.

(111) **174726** (220) 2002 04 29 (210) 249875
 (151) 2006 04 25 (441) 2002 11 04
 (732) Piotr Hołubek, Warszawa, PL.
 (540) PRINCE
 (510), (511) **09** oprawki do okularów, okulary przeciwsłoneczne, nakładki przeciwsłoneczne do okularów, etui do okularów.

(111) **174727** (220) 2002 04 30 (210) 249943
 (151) 2006 04 14 (441) 2002 11 04
 (732) „CHARON” Zakład Usług Pogrzebowych Michał Lewandowski, Poznań, PL.
 (540)



(531) 1.15, 27.5
 (510), (511) **20** trumny, urny do przechowywania prochów zmarłych, **25** odzież i obuwie z tworzyw naturalnych i sztucznych, **37** usługi budowlane i remontowo-budowlane związane z pochówkiem zmarłych, **39** usługi w zakresie transportowania zwłok, **45** usługi pogrzebowe, usługi dotyczące kremacji, usługi w zakresie organizowania uroczystości pogrzebowych.

(111) **174728** (220) 2002 05 10 (210) 250193
 (151) 2006 04 24 (441) 2002 11 18
 (732) Doradca Consultants Ltd, Gdynia, PL.
 (540)



(531) 27.5
 (510), (511) **16** książki, gazety, czasopisma, materiały szkoleniowe, **35** pomoc w organizowaniu, zarządzaniu, prowadzeniu działalności gospodarczej, usługi rachunkowo-księgowo, badania i sondaże rynku, opinii publicznej, analizy kosztów, opłacalności, prognozy ekonomiczne, opracowywanie informacji statystycznych, zarządzanie zbiorami informatycznymi, sortowanie, kompilacja, systematyzacja, przetwarzanie danych, obróbka baz danych, **36** analizy finansowe, zarządzanie finansami, oceny zdolności kredytowej, wyceny, **41** kursy, szkolenia, inne pozaszkolne formy kształcenia, publikowanie książek, publikowanie tekstów innych niż reklamowe, tłumaczenia, **42** prace badawczo-rozwojowe w dziedzinie nauk ekonomicznych, projektowanie, analizy w zakresie sprzętu i oprogramowania komputerowego.

(111) **174729** (220) 2002 05 16 (210) 250467
 (151) 2006 04 27 (441) 2002 11 18
 (732) EMPIK Spółka z ograniczoną odpowiedzialnością, Warszawa, PL.
 (540) best

(510), (511) **16** broszury, materiały do nauczania (za wyjątkiem aparatów), materiały piśmienne, podręczniki, **41** nauczanie, w tym korespondencyjne języków obcych, organizowanie i prowadzenie centrów kształcenia językowego, szkolenie zespołu lektorów.

(111) **174730** (220) 2002 05 23 (210) 250719
 (151) 2006 04 12 (441) 2002 12 02
 (732) BIOTECC Piotr Pikul, Katowice, PL.

(540)

BIOTECC

(531) 27.5

(510), (511) **04** oleje przemysłowe i tłuszcze, smary, mieszaniny pochłaniające kurz, nawilżające i wiążące, paliwa (również spirytus silnikowy) i materiały oświetleniowe, świece, knoty, **05** produkty farmaceutyczne, weterynaryjne i higieniczne, substancje dietetyczne do celów leczniczych, żywność dla niemowląt, plastry, materiały opatrunkowe, materiały do plombowania zębów, masa odciskowa do celów dentystycznych, środki dezynfekcyjne, preparaty do niszczenia szkodników, fungicydy, herbicydy, **30** kawa, herbata, kakao, cukier, ryż, tapioka, sago, namiastki kawy, mąka i produkty zbożowe, chleb, ciastka i wyroby cukiernicze, lód, lody, miód, melasa, drożdże, proszki do pieczenia, sól, musztarda, ocet, sosy (przyprawy), **31** produkty rolnicze, ogrodnicze i leśne, ziarna, żywe zwierzęta, świeże owoce i jarzyny, nasiona, rośliny i kwiaty, karma dla zwierząt, słód, **35** usługi reklamowe, zarządzanie, prowadzenie interesów osób trzecich, pokazy towarów, promocja sprzedaży, doradztwo handlowe i pośrednictwo handlowe w zakresie kojarzenia kontrahentów, zgrupowanie na rzecz osób trzecich różnych towarów pozwalające nabywcy dogodne ich obejrzenie oraz zakup w sklepie wielobranżowym z artykułami spożywczymi i przemysłowymi.

(111) **174731** (220) 2002 07 24 (210) 253291
 (151) 2006 04 19 (441) 2003 01 27
 (732) „AWEX” s.c. Piotr Król, Robert Sidło, Andrzej Grudzień, Kielce, PL.
 (540) SMALEC SZLACHECKI
 (510), (511) **29** tłuszcze jadalne, smalec.

(111) **174732** (220) 2002 08 14 (210) 254140
 (151) 2006 04 24 (441) 2003 02 24
 (732) PIFO Eko-Strefa Spółka z o.o., Łódź, PL.
 (540)

Mr. Sniadanko

(531) 26.13, 27.5

(510), (511) **29** prażynki ziemniaczane, frytki, płatki i pałeczki ziemniaczane opiekane w oleju, chrupkie produkty ziemniaczane, orzechy prażone, mieszanki sałatkowe, przetwory mięsne, przekąski z ziemniaków, pałeczki ziemniaczane, prażone, suszone, solone lub przyprawiane, owoce i warzywa konserwowane, suszone i gotowane, **30** płatki preparowane z różnych zbóż z nadzieniem, pieczywo wykwiśnięte, sucharki, wyroby z różnych gatunków mąki, płatki kukurydziane, pieczywo bezglutenowe, pieczywo bezcukrowe, pieczywo z różnych gatunków mąki z przyprawami, pieczywo kukurydziano-ryżowe, pieczywo kukurydziane gryczane, płatki zbożowe suszone, produkty spożywcze na bazie różnych gatunków mąk, pieczywa bezdrożdżowe, pieczywo chrupkie, chrupkie produkty zbożowe wytwarzane metodą wytlaczania, pieczywo solone i z przyprawami, wyroby piekarnicze, przekąski z produktów pochodzenia zbożowego, ryżu, kukurydzy, jarzyn i owoców, słodczyce, przyprawy.

(111) **174733** (220) 2002 08 22 (210) 254302
 (151) 2006 04 19 (441) 2003 02 24
 (732) PAYBACK Spółka z o.o., Poznań, PL.
 (540)

PayU
Twoje płatności online

Kolor znaku: czerwony, granatowy, szary
 (531) 26.2, 26.11, 27.5, 29.1

(510), (511) **35** doradztwo w zakresie organizowania i prowadzenia marketingowych systemów obsługi klienta, prowadzenie systemów marketingowych związanych z obsługą klienta, **36** internetowe pośrednictwo w sprzedaży usług telekomunikacyjnych, obsługa internetowych instrumentów płatniczych, obsługa kart płatniczych poprzez sieć komputerową, operacje rozrachunkowości, pośrednictwo finansowe, prowadzenie usługowe rozliczeń transakcji osób trzecich, transakcje finansowe, transfer elektroniczny środków finansowych, usługi związane z dokonywaniem płatności przez internet, usługi związane z przekazywaniem płatności dokonywanych z góry za usługi, energię i towary, **42** doradztwo w zakresie komputerowego wspomaganie lojalnościowych systemów obsługi klienta, sieciowe serwisy komputerowe do obsługi lojalnościowego systemu obsługi klienta, tworzenie i utrzymywanie systemów obsługi klienta dostępnych przez internet.

(111) **174734** (220) 2002 08 22 (210) 254303
 (151) 2006 04 19 (441) 2003 02 24
 (732) PAYBACK Spółka z o.o., Poznań, PL.
 (540)

PayGSM
Prepaid GSM online .pl

Kolor znaku: piaskowy, jasnoniebieski

(531) 27.5, 29.1

(510), (511) **35** doradztwo w zakresie organizowania i prowadzenia marketingowych systemów obsługi klienta, prowadzenie systemów marketingowych związanych z obsługą klienta, **36** internetowe pośrednictwo w sprzedaży usług telekomunikacyjnych, obsługa internetowych instrumentów płatniczych, obsługa kart płatniczych poprzez sieć komputerową, operacje rozrachunkowości, pośrednictwo finansowe, prowadzenie usługowe rozliczeń transakcji osób trzecich, transakcje finansowe, transfer elektroniczny środków finansowych, usługi związane z dokonywaniem płatności przez internet, usługi związane z przekazywaniem płatności dokonywanych z góry za usługi, energię i towary, **42** doradztwo w zakresie komputerowego wspomaganie lojalnościowych systemów obsługi klienta, sieciowe serwisy komputerowe do obsługi lojalnościowego systemu obsługi klienta, tworzenie i utrzymywanie systemów obsługi klienta dostępnych przez internet.

(111) **174735** (220) 2002 08 22 (210) 254314
 (151) 2006 04 18 (441) 2003 02 24
 (732) „EUROTRADING” Spółka z o.o., Białystok, PL.
 (540)

EUROTRADING

Kolor znaku: niebieski, żółty

(531) 27.5, 29.1

(510), (511) **35** reklama za pośrednictwem sieci komputerowej, pośrednictwo handlowe, doradztwo handlowe, usługi agencji importowo-eksportowych, **36** usługi maklerskie i giełdowe.

(111) **174736** (220) 2002 08 27 (210) 254453
 (151) 2006 04 24 (441) 2003 03 10
 (732) TVN Spółka Akcyjna, Warszawa, PL.
 (540) Przyjaciele

(510), (511) **03** kosmetyki, wyroby perfumeryjne, środki myjące, czyszczące i piorące, **09** programy telewizyjne, filmy, audycje radiowe utrwalone w formie zapisanej taśmy filmowej, taśmy video, taśmy magnetycznej, dysków optycznych w wersji przystosowanej do odtwarzania w komputerach multimedialnych, zapisane nośniki obrazu i dźwięku, gry komputerowe działające wyłącznie z odbiornikiem telewizyjnym, **16** papier, karton i wyroby z tych materiałów nie ujęte w innych klasach, druki akcydensowe, kalendarze, foldery, prospekty afisze, plakaty, fotografie, nalepki, publikacje drukowane,

czasopisma, książki, broszury, materiały piśmienne, papeterie, torby do pakowania z papieru i tworzyw sztucznych, materiały szkoleniowe i instruktażowe (z wyjątkiem aparatów), **25** odzież, odzież sportowa, obuwie, nakrycia głowy, **28** gry, zabawki i sprzęt sportowy nie ujęty w innych klasach, **35** usługi reklamowe: organizacja i prowadzenie kampanii reklamowych, wynajem i sprzedaż miejsca i czasu na cele reklamowe w środkach masowego przekazu, usługi w zakresie produkcji audycji i filmów reklamowych dla radia, telewizji, filmu, internetu, usługi dystrybucji i doręczania prospektów i próbek reklamowych, organizacji pokazów i wystaw handlowych, usługi badania opinii publicznej, badania rynku mediów i reklamy, **38** usługi agencji informacyjnej: zbieranie i rozpowszechnianie informacji, usługi rozpowszechniania programów telewizyjnych, reportaży, filmów dokumentalnych i fabularnych, widowisk rozrywkowych i sportowych, usługi: emisji telewizyjnej i radiowej, obsługi przekazu dźwięku i obrazu, obsługi przekazu cyfrowego, organizowania systemów transmisyjnych dźwięku, obrazu i sygnału cyfrowego, rozpowszechniania programów i informacji za pośrednictwem sieci informatycznych - internetu, dostarczanie pakietów informacji na zamówienie, emisja audycji z interaktywnym udziałem widzów, **41** usługi dostarczania rozrywki: organizacja rozrywkowych widowisk telewizyjnych, audycji radiowych, produkcja filmów dokumentalnych, reportaży, programów telewizyjnych, organizacji teleturniejów i konkursów, organizacja audycji z interaktywnym udziałem widzów, organizacji nauczania, usługi wynajmowania studia nagraniowego, filmowego, organizacji i produkcji nagrań filmowych, dźwiękowych, usługi organizacji imprez artystycznych, estradowych, sportowych, rekreacyjnych, usługi wydawnicze - publikowanie książek i innych materiałów drukowanych, usługi obsługi technicznej i menedżerskiej produkcji telewizyjnej i filmowej, **42** usługi administrowania prawami własności intelektualnej, udzielania licencji dotyczących własności intelektualnej, pośrednictwa w obrocie prawami własności intelektualnej.

(111) **174737** (220) 2002 08 30 (210) 254581
 (151) 2006 04 07 (441) 2003 03 10
 (732) ALIMPEX FOOD, a.s., CZ.
 (540)

(531) 5.3, 27.5
 (510), (511) **29** mleko, napoje mleczne, wyroby mleczne oraz wyroby produkowane na bazie mleka, przede wszystkim masło, sery i wyroby z serów, jogurty, kefiry, desery, jaja, ryby, drób, dziczyzna, potrawy z ryb, drobiu i dziczyzny, mięso i wyroby mięsne, paszety, oleje i tłuszcze spożywcze, pasty tłuszczowe, kawior, pieczarki, warzywa konserwowane, marynowane, suszone i gotowane, owoce konserwowane, mrożone i wekowane, sałatki owocowe, kompoty, dżemy, artykuły spożywcze konserwowane, suszone i gotowane, napoje i koktajle bezalkoholowe szczególnie napoje mleczne lub produkowane na bazie mleka, **30** napoje produkowane na bazie kawy, kakao lub czekolady, napoje kakaowe z mlekiem, napoje czekoladowe z mlekiem, napoje kawowe z mlekiem, dodatki smakowe o smaku kawy, kakao lub czekolady, zboża preparowane do bezpośredniego spożycia, makarony, torty, cukierki, musli, budynie, herbatniki, musztardy, sosy smakowe, przyprawy, **32** napoje i koktajle bezalkoholowe, napoje z serwatki, preparaty do przygotowywania napojów, wody mineralne i gazowane, piwo.

(111) **174738** (220) 2002 10 01 (210) 255776
 (151) 2006 03 27 (441) 2003 04 07
 (732) „Domy Towarowe Casino” S.A., Warszawa, PL.
 (540) CENTRUM HANDLOWE WZGÓRZE
 (510), (511) **35** usługi menedżerskie, prowadzenie interesów osób trzecich, usługi reklamowe, usługi badania rynku, w tym rynku nieruchomości, promocja inwestycji w zakresie nieruchomości, w tym centrów handlowych, usługowych, hotelowych i rozrywkowych,

administrowanie i zarządzanie przedsiębiorstwami handlowymi, zgrupowanie na rzecz osób trzecich różnych towarów pozwalające nabywcy wygodnie je oglądać i kupować w dużym sklepie wielobranżowym (supermarkecie), promocja sprzedaży dla osób trzecich, badanie rynku w celach handlowych, **36** ubezpieczenia, analizy finansowe, doradztwo w sprawach finansowych, operacje i usługi finansowe, administrowanie i zarządzanie nieruchomościami, w tym kompleksami handlowymi, usługowymi, hotelowymi i rozrywkowymi, leasing, wydzierżawianie i wynajmowanie nieruchomości, usługi w zakresie przyznawania kredytów, **37** usługi budowlane montaż, naprawy, usługi instalacyjne, **39** usługi związane z prowadzeniem parkingów samochodowych, **41** usługi związane z prowadzeniem klubów fitness, klubów gier komputerowych, kręgielni, sal kinowych, **42** usługi projektowe w zakresie budownictwa, **43** dostarczanie potraw i napojów, usługi związane z prowadzeniem barów, restauracji, kafeterii, fast-foodów, załatwianie formalności związanych z tymczasowym zakwaterowaniem, **44** projektowanie ogrodów.

(111) **174739** (220) 2002 10 01 (210) 255777
 (151) 2006 03 27 (441) 2003 04 07
 (732) „Domy Towarowe Casino” S.A., Warszawa, PL.
 (540)

Kolor znaku: biały, niebieski, żółty, czerwony
 (531) 5.5, 27.5, 29.1

(510), (511) **35** usługi menedżerskie, prowadzenie interesów osób trzecich, usługi reklamowe, usługi badania rynku, w tym rynku nieruchomości, promocja inwestycji w zakresie nieruchomości, w tym centrów handlowych, usługowych, hotelowych i rozrywkowych, administrowanie i zarządzanie przedsiębiorstwami handlowymi, zgrupowanie na rzecz osób trzecich różnych towarów pozwalające nabywcy wygodnie je oglądać i kupować w dużym sklepie wielobranżowym (supermarkecie), promocja sprzedaży dla osób trzecich, badanie rynku w celach handlowych, **36** ubezpieczenia, analizy finansowe, doradztwo w sprawach finansowych, operacje i usługi finansowe, administrowanie i zarządzanie nieruchomościami, w tym kompleksami handlowymi, usługowymi, hotelowymi i rozrywkowymi, leasing, wydzierżawianie i wynajmowanie nieruchomości, usługi w zakresie przyznawania kredytów, **37** usługi budowlane montaż, naprawy, usługi instalacyjne, **39** usługi związane z prowadzeniem parkingów samochodowych, **41** usługi związane z prowadzeniem klubów fitness, klubów gier komputerowych, kręgielni, sal kinowych, **42** usługi projektowe w zakresie budownictwa, **43** dostarczanie potraw i napojów, usługi związane z prowadzeniem barów, restauracji, kafeterii, fast-foodów, załatwianie formalności związanych z tymczasowym zakwaterowaniem, **44** projektowanie ogrodów.

(111) **174740** (220) 2002 10 01 (210) 255778
 (151) 2006 03 27 (441) 2003 04 07
 (732) „Domy Towarowe Casino” S.A., Warszawa, PL.
 (540)

Kolor znaku: biały, czerwony, niebieski i odcienie
 (531) 26.13, 27.5, 29.1

(510), (511) **35** usługi menedżerskie, prowadzenie interesów osób trzecich, usługi reklamowe, usługi badania rynku, w tym rynku nieruchomości, promocja inwestycji w zakresie nieruchomości, w tym centrów handlowych, usługowych, hotelowych i rozrywkowych, administrowanie i zarządzanie przedsiębiorstwami handlowymi, zgrupowanie na rzecz osób trzecich różnych towarów pozwalające nabywcy wygodnie je oglądać i kupować w dużym sklepie wielo-

branżowym (supermarkecie), promocja sprzedaży dla osób trzecich, badanie rynku w celach handlowych, **36** ubezpieczenia, analizy finansowe, doradztwo w sprawach finansowych, operacje i usługi finansowe, administrowanie i zarządzanie nieruchomościami, w tym kompleksami handlowymi, usługowymi, hotelowymi i rozrywkowymi, leasing, wydzierżawianie i wynajmowanie nieruchomości, usługi w zakresie przyznawania kredytów, **37** usługi budowlane montaż, naprawy, usługi instalacyjne, **39** usługi związane z prowadzeniem parkingów samochodowych, **41** usługi związane z prowadzeniem klubów fitness, klubów gier komputerowych, kręgielni, sal kinowych, **42** usługi projektowe w zakresie budownictwa, **43** dostarczanie potraw i napojów, usługi związane z prowadzeniem barów, restauracji, kafeterii, fast-foodów, załatwianie formalności związanych z tymczasowym zakwaterowaniem, **44** projektowanie ogrodów.

(111) **174741** (220) 2002 01 21 (210) 245434
 (151) 2006 04 14 (441) 2002 07 29
 (732) ENEA Spółka Akcyjna, Poznań, PL.
 (540)



Kolor znaku: niebieski, czerwony, biały
 (531) 26.4, 27.5, 29.1

(510), (511) **16** czasopisma, periodyki, **35** usługi w zakresie gromadzenia, ekspozycji i stworzenia klientom warunków dogodnego doboru i zakupu w sklepie artykułów spożywczych, tytoniowych i przemysłowych używanych w gospodarstwach domowych oraz ze sprzętem i oprogramowaniem komputerowym, świadczenie usług doradczych, konsultacyjnych dotyczących wytwarzania i przetwarzania w zakresie transformacji napięć energii elektrycznej, budowy, rozbudowy, modernizacji, remontów i eksploatacji sieci i urządzeń energetycznych, usługi informatyczne w zakresie administrowania rozwiązaniami informatycznymi, **36** usługi pośrednictwa dotyczące kupna, sprzedaży, najmu nieruchomości, obrót nieruchomościami, **37** usługi w zakresie budowy, rozbudowy, eksploatacji, remontu i modernizacji sieci i urządzeń energetycznych oraz linii elektroenergetycznych, usługi w zakresie wytwarzania elementów prefabrykowanych stosowanych w energetyce i urządzeń elektroenergetycznych, instalowanie, naprawa, konserwacja i przewijanie silników elektrycznych, prądnic i transformatorów oraz elektrycznej aparatury rozdzielczej i sterowniczej, przyrządów pomiarowych, kontrolnych, badawczych, testujących i nawigacyjnych, naprawa i serwis pojazdów samochodowych, **38** usługi telekomunikacyjne, **39** usługi w zakresie transportu samochodowego, usługi w zakresie przesyłania i sprzedaży energii elektrycznej i ciepłej, **40** usługi dotyczące wytwarzania energii elektrycznej i ciepłej, **42** usługi w zakresie projektowania technicznego urządzeń i sieci energetycznych, świadczenie usług konsultacyjnych w zakresie techniki informacyjnej, komputerów i łączności, usługi informatyczne w zakresie projektowania, wdrażania rozwiązań informatycznych, **43** usługi hotelarskie oraz usługi gastronomiczne prowadzone w barach oraz restauracjach, **44** usługi sanatoryjne.

(111) **174742** (220) 2002 02 04 (210) 246037
 (151) 2006 04 27 (441) 2002 08 12
 (732) KOELNER S.A., Wrocław, PL.
 (540)



Kolor znaku: żółty, czarny
 (531) 27.5, 29.1

(510), (511) **06** budowlane materiały metalowe, drobne wyroby żelazne, pojedyncze drobne wyroby metalowe, gwoździe, śruby, wkręty, nity, haki metalowe, drabiny metalowe, profile budowlane metalowe, okucia budowlane, **07** maszyny i obrabiarki, silniki do maszyn, części maszyn, roboty, wiertarki ręczne elektryczne, udarowe wiertarki elektryczne, szlifierniki elektryczne ręczne, piły elektryczne ręczne, **08** narzędzia ręczne, w tym brzeszczoty do pił, dłuta, dziurkacze, dźwignie, frezy, gwintownice, kielnie, kilofy, klucze, klucze płaskie, kosiarki, kosy ręczne, kształtowniki kowalskie, lewarki ręczne, młotki, podbijaki, noże myśliwskie, noże kowalskie, noże ogrodnicze, nożyce ogrodnicze, nożyce sprężynowe, obcęgi, obcinacze, narzędzia ogrodnicze, oprawki wiertarskie, osełki, oskardy, ostrza, przyrządy do ostrzenia, ośniki, strugi, perforatory, pilniki, pistolety ręczne do wytłaczania kitu, mastyksów, pręty do wrębów, pogrzebacze, przebijaki, przecinaki, punktaki, przecinaki do rur, rębaki, narzędzia ręczne rolnicze, rozwiertaki, rylce, igły grawerskie, szczyrki, sekatory, siekiery, skrobaki, stemple, stempłowniki, strugi, szczypce, szmergiel /tarcze ściernie/, szpachelki, łopatkki, przyrządy ręczne do ścierania, śrubokręty, świdry, tarcze szlifierskie ręczne, tarki, wrębaki, wyciągacze gwoździ, wycinarki, zaciski stolarskie i bednarskie, zapadki, grabie, grace, łopaty, motyki, sierpy, zgrzebła, **09** urządzenia pomiarowe, kontrolne, sygnalizacyjne, wagowe, geodezyjne, optyczne, kasy sklepowe, komputery.

(111) **174743** (220) 2002 03 20 (210) 248035
 (151) 2006 07 05 (441) 2002 09 23
 (732) SIDELA S.A., Montevideo, UY.
 (540) POXIRAN

(510), (511) **01** produkty chemiczne stosowane w przemyśle, pracach badawczych, fotografii jak również w rolnictwie, ogrodnictwie i leśnictwie, nie przetworzone żywice syntetyczne, nie przetworzone tworzywa sztuczne, nawozy sztuczne, mieszaniny gaszące ogień, preparaty do odpuszczania i lutowania metali, produkty chemiczne do konserwowania żywności, substancje garbujące, kleje (spoiwa) stosowane w przemyśle.

(111) **174744** (220) 2002 07 01 (210) 252259
 (151) 2006 04 10 (441) 2003 01 13
 (732) „DATA QUEST” Jarosław Domin, Jastrzębie Zdrój, PL.
 (540) DATA QUEST

(510), (511) **35** badania w dziedzinie działalności gospodarczej, badanie rynku, badania w zakresie prowadzenia działalności gospodarczej, badania w zakresie zarządzania kadrowego, doradztwo handlowe, doradztwo w zakresie organizowania i kierowania działalnością gospodarczą, edycja tekstów, komputerowe zarządzanie plikami, pomoc w prowadzeniu działalności gospodarczej, pomoc przy zarządzaniu przedsiębiorstwami handlowymi i/lub przemysłowymi, pozyskiwanie informacji do komputerowych baz danych, systematyzacja danych w komputerowych bazach danych, wyszukiwanie informacji dla plików komputerowych i w plikach komputerowych, wyszukiwanie w komputerowych bazach danych, zarządzanie zbiorami informatycznymi, **37** instalowanie komputerów, konserwacja komputerów, naprawy komputerów, **38** łączność poprzez terminale komputerowe, ogłoszenia elektroniczne, poczta elektroniczna, połączenia ze światową siecią komputerową za pośrednictwem telekomunikacji, przesyłanie informacji, przesyłanie informacji tekstowej i obrazowej przy pomocy komputera, przydzielanie dostępu do światowej sieci komputerowej, wypożyczanie modemu, **42** administrowanie stronami internetowymi i tworzenie ich, aktualizacja oprogramowania komputerowego, analizy systemów komputerowych, doradztwo w sprawach sprzętu komputerowego, instalacja oprogramowania komputerowego, konserwacja oprogramowania komputerowego, konwersja danych poprzez programy komputerowe, odzyskiwanie danych komputerowych, powielanie oprogramowania komputerowego, programowanie komputerowe, projektowanie oprogramowania komputerowego, projektowanie systemów komputerowych, tworzenie i utrzymywanie stron internetowych dla osób trzecich, wypożyczanie oprogramowania komputerowego, projektowanie komputerowych baz danych.

(111) **174745** (220) 2002 08 30 (210) 254582
 (151) 2006 04 07 (441) 2003 03 10
 (732) ALIMPEX FOOD, a.s., CZ.

(540) JOVO

(510), (511) **29** mleko, napoje mleczne, wyroby mleczne oraz wyroby produkowane na bazie mleka, przede wszystkim masło, sery i wyroby z serów, jogurty, kefiry, desery, jaja, ryby, drób, dziczyzna, potrawy z ryb, drobiu i dziczyzny, mięso i wyroby mięsne, pasztety, oleje i tłuszcze spożywcze, pasty tłuszczowe, kawior, pieczarki, warzywa konserwowane, marynowane, suszone i gotowane, owoce konserwowane, mrożone i wekowane, sałatki owocowe, kompoty, dżemy, artykuły spożywcze konserwowane, suszone i gotowane, napoje i koktajle bezalkoholowe szczególnie napoje mleczne lub produkowane na bazie mleka, **30** napoje produkowane na bazie kawy, kakao lub czekolady, napoje kakaowe z mlekiem, napoje czekoladowe z mlekiem, napoje kawowe z mlekiem, dodatki smakowe o smaku kawy, kakao lub czekolady, zboża preparowane do bezpośredniego spożycia, makarony, torty, cukierki, musli, budynie, herbatniki, musztardy, sosy smakowe, przyprawy, **32** napoje i koktajle bezalkoholowe, napoje z serwatki, preparaty do przygotowywania napojów, wody mineralne i gazowane, piwo.

(111) **174746** (220) 2002 10 02 (210) 255845
(151) 2006 04 28 (441) 2003 04 07

(732) „SONDA” Spółka Akcyjna, Zduńska Wola, PL.

(540) SMAK PYSZNEGO MIĄŻSZU

(510), (511) **32** napoje bezalkoholowe, soki, nektary i napoje owocowe, soki i napoje warzywne i warzywno-owocowe, soki i napoje owocowe, warzywne oraz warzywno-owocowe z cząstkami owoców i/lub warzyw, soki i napoje owocowe, warzywne oraz warzywno-owocowe dla dzieci i niemowląt, soki i napoje owocowe, warzywne oraz warzywno-owocowe z dodatkiem mikro i/lub makroelementów i/lub witamin, napoje serwatkowe, napoje izotoniczne, wody smakowe, produkty do wytwarzania napojów bezalkoholowych: wyciągi, esencje, koncentraty, syropy oraz proszki i pastylki do otrzymywania soków, napojów oraz napojów musujących.

(111) **174747** (220) 2002 10 04 (210) 255906
(151) 2006 04 27 (441) 2003 04 07

(732) Grupa Żywiec S.A., Żywiec, PL.

(540)



Kolor znaku: biały, złoty, czarny

(531) 25.1, 27.5, 29.1

(510), (511) **32** piwo i napoje bezalkoholowe.

(111) **174748** (220) 2002 10 04 (210) 255907
(151) 2006 04 27 (441) 2003 04 07

(732) Grupa Żywiec S.A., Żywiec, PL.

(540)



Kolor znaku: złoty, złoty, biały, czerwony, czarny

(531) 4.2, 24.5, 25.1, 27.5, 29.1

(510), (511) **32** piwo i napoje bezalkoholowe.

(111) **174749** (220) 2002 10 07 (210) 256007
(151) 2006 04 05 (441) 2003 04 22

(732) Grupa Wydawnicza INFOR Spółka Akcyjna, Warszawa, PL.

(540)



Kolor znaku: niebieski, czerwony, biały

(531) 3.7, 27.5, 29.1

(510), (511) **16** druki, dzienniki, czasopisma, książki, periodyki, kalendarze, fotografie, **35** usługi zakresie analizy kosztów, badania w dziedzinie działalności gospodarczej i zarządzania kadrowego, usługi w zakresie doradztwa gospodarczego, handlowego, podatkowego, usługi w zakresie publikowania tekstów reklamowych, reklama prasowa, telewizyjna, radiowa i internetowa, badania rynku i sondaże opinii publicznej, **36** analizy finansowe, analizy kosztów, usługi w zakresie prowadzenia informacji dotyczących notowań giełdowych, doradztwo w sprawach finansowych, **38** usługi zakresie prowadzenia portali internetowych, przesyłanie informacji tekstowych i obrazowych za pomocą komputera, usługi zbierania i przekazywania aktualności informacyjnych, usługi w zakresie przesyłania informacji przy pomocy terminali komputerowych, poczty elektronicznej, **41** usługi wydawnicze, publikowanie tekstów publicystycznych, również w mediach elektronicznych, usługi w zakresie organizowania kursów edukacyjnych, nauczanie i kursy korespondencyjne, organizowanie i prowadzenie seminariów, usługi w zakresie organizowania i prowadzenia szkoleń i warsztatów, usługi organizowania wystaw edukacyjnych i widowisk, **42** doradztwo prawne, opiniowanie i ekspertyzy w zakresie prawa.

(111) **174750** (220) 2002 10 11 (210) 256164
(151) 2006 04 28 (441) 2003 04 22

(732) STEREO.PL Spółka Akcyjna, Warszawa, PL.

(540)

stereo.pl

Kolor znaku: czarny, czerwony

(531) 24.17, 27.5, 29.1

(510), (511) **35** usługi prowadzenia sklepu i hurtowni z meblami, z artykułami gospodarstwa domowego, sprzętem radiowo-telewizyjnym, komputerowym i telekomunikacyjnym, artykułami użytku domowego i osobistego, z książkami, gazetami i artykułami piśmiennymi, grammi i zabawkami, z artykułami nie żywnościowymi specjalizowanymi, usługi prowadzenia sprzedaży wysyłkowej sprzętu AGD i RTV, sprzętu komputerowego i telekomunikacyjnego, artykułów użytku domowego i osobistego, książek, gier i zabawek, usługi polegające na tworzeniu sieci sprzedaży bezpośredniej realizowanej przez agentów i przedstawicieli handlowych, usługi w zakresie reklamy, badania rynku, doradztwa handlowego, informacji handlowej, marketingu, **41** usługi wydawnicze w zakresie książek, gazet, czasopism i periodyków, usługi w zakresie produkcji i reprodukcji nagrań audiowizualnych, usługi w zakresie reprodukcji komputerowych nośników informacji, usługi o charakterze kulturalnym, **42** administrowanie stronami komputerowymi.

(111) **174751** (220) 2002 10 13 (210) 256197
(151) 2006 04 24 (441) 2003 04 22

(732) Zakłady Przemysłu Cukierniczego MIESZKO S.A., Racibórz, PL.

(540) Wafello

(510), (511) **30** kawa, kakao, ryż, tapioka, sago, mąka i produkty zbożowe, chleb, wyroby cukiernicze i słodczyce, miód, melasa (syropy), drożdże, proszek do pieczenia, musztarda.

(111) **174752** (220) 2002 10 31 (210) 256974
 (151) 2006 04 27 (441) 2003 05 05
 (732) Raiffeisen Evolution Project Development Spółka z o.o.,
 Warszawa, PL.
 (540)



Kolor znaku: czerwony, zielony

(531) 4.5, 26.1, 26.11, 27.5, 29.1

(510), (511) **01** produkty chemiczne stosowane w przemyśle, pracach badawczych, fotografii jak również w rolnictwie, ogrodnictwie i leśnictwie, nie przetworzone żywyce syntetyczne, nie przetworzone tworzywa sztuczne, nawozy sztuczne, mieszaniny gaszące ogień, preparaty do odpuszczania i lutowania metali, produkty chemiczne do konserwowania żywności, substancje garbujące, kleje (spoiwa) stosowane w przemyśle, **02** farby, pokosty, lakiery, środki zapobiegające korozji i zabezpieczające drewno, barwniki, zaprawy farbiarskie, żywice naturalne, folie metalowe i formy proszkowe dla malarzy, dekoratorów, drukarzy i artystów, **03** środki wybielające i inne substancje stosowane w praniu, środki czyszczące, polerujące i ścierające, mydła, środki perfumeryjne, olejki eteryczne, kosmetyki, płyny do pielęgnacji włosów, środki do czyszczenia zębów, **04** oleje przemysłowe i tłuszcze, smary, mieszaniny pochłaniające kurz, nawilżające i wiążące, paliwa (również spirytus silnikowy) i materiały oświetleniowe, świece, knoty, **05** produkty farmaceutyczne, weterynaryjne i sanitarne, substancje dietetyczne do celów leczniczych, żywność dla niemowląt: plastry, materiały opatrunkowe, materiały do plombowania zębów, woski dentystyczne, środki odkażające, środki do zwalczania robactwa, fungicydy, herbicydy, **06** metale nieszlachetne i ich stopy, budowlane materiały metalowe, przenośne metalowe konstrukcje budowlane, materiały metalowe do budowy torów kolejowych, przewody nieelektryczne i przewody drutowe z metali nieszlachetnych, drobne wyroby żelazne, pojedyncze drobne wyroby metalowe, rury i tuby metalowe, kasy pancerne: towary z metali nieszlachetnych nie ujęte w innych klasach, rudy (kruszcze), **07** maszyny i obrabiarki, silniki (z wyjątkiem stosowanych w pojazdach lądowych), mechanizmy sprzęgania i napędu (z wyjątkiem stosowanych w pojazdach lądowych), mechaniczne narzędzia rolnicze, inkubatory do jaj, **08** narzędzia i przyrządy (ręcznie sterowane), wyroby nożownicze, broń ręczna, ostrza (maszynki do golenia), **09** urządzenia i przyrządy: naukowe, żeglarskie, geodezyjne, elektryczne, fotograficzne, kinematograficzne, optyczne, wagowe, pomiarowe, sygnalizacyjne, kontrolne, do ratowania życia, do celów dydaktycznych, urządzenia do nagrywania, transmisji lub reprodukcji dźwięku lub obrazu, magnetyczne nośniki danych, płyty (dyski) z nagraniami: automaty sprzedające i mechanizmy do urządzeń uruchamianych przez wrzucenie monety, kasy sklepowe, maszyny liczące, sprzęt przetwarzający dane i komputery, urządzenia do gaszenia ognia, **10** aparaty i instrumenty chirurgiczne, medyczne, stomatologiczne i weterynaryjne, protezy kończyn, oczu i zębów: artykuły ortopedyczne, materiały do zszywania stosowane w chirurgii, **11** urządzenia do oświetlenia, ogrzewania, wytwarzania pary, gotowania, chłodzenia, suszenia wentylacji, zasilania wodą i do celów sanitarnych, **12** pojazdy, urządzenia służące do poruszania się na lądzie w powietrzu lub wodzie, **13** broń palna, amunicja i pociski, materiały wybuchowe, sztuczne ognie, **14** metale szlachetne i ich stopy, wyroby z metali szlachetnych lub pokrywane nimi, nie ujęte w innych klasach, wyroby jubilerskie, kamienie szlachetne, przyrządy zegarmistrzowskie i chronometryczne, **15** instrumenty muzyczne, **16** papier, lektura i wyroby z tych materiałów, nie ujęte w innych klasach, druki, materiały introligatorskie, materiały fotograficzne, materiały piśmienne: kleje do materiałów piśmiennych lub do celów domowych, materiały przeznaczone dla artystów, pędzle malarskie, maszyny do pisania i sprzęt biurowy (z wyjątkiem mebli), materiały szkoleniowe i instruktażowe (z wyjątkiem aparatów), materiały z tworzyw sztucznych do pakowania (nie ujęte w innych klasach), czcionki drukarskie, matryce, **17** kauczuki,

gutaperka, żywica, azbest, mika i wyroby z tych materiałów nie ujęte w innych klasach, tworzywa sztuczne w formie wyciśniętej stosowane w produkcji, materiały uszczelniające, pakuły, materiały izolacyjne, rury elastyczne (połączenia rurowe) niemetalowe, **18** skóra i imitacje skóry, wyroby z tych materiałów, nie ujęte w innych klasach, skóry zwierzęce, skóry surowe, bagażniki i torby podróżne, parasolki, parasole (duże) i laski, bicze, uprząże i wyroby rymarskie, **19** materiały budowlane niemetalowe, rury sztywne stosowane w budownictwie niemetalowe, asfalt, smoła i bitum, budynki przenośne niemetalowe, pomniki niemetalowe, **20** meble, lustra, ramki obrazowe: wyroby (nie ujęte w innych klasach) z drewna, korka, trzciny, wikliny, rogu, kości, kości słoniowej, fiszbinów, muszli, bursztynu, macicy perłowej, sepiolitu, imitacji tych surowców lub z tworzyw sztucznych, **21** przybory kuchenne i gospodarstwa domowego oraz pojemniki (wykonane nie z metali szlachetnych ani nie pokrywane nimi), grzebienie i gąbki, pędzle (z wyjątkiem pędzli malarskich), materiały do wytwarzania pędzli, sprzęt do czyszczenia, wełna (wata) stalowa, nie przerobione lub półprzetworzone szkło (z wyjątkiem szkła stosowanego w budownictwie), wyroby szklane, porcelanowe i ceramiczne nie ujęte w innych klasach, **22** liny, sznury, sieci, namioty, markizy, brezenty impregnowane, żagle, torby i torebki (nie ujęte w innych klasach), materiały napawające i uszczelniające (z wyjątkiem gum lub tworzyw sztucznych), nie przerobione tekstylne materiały włókiennicze, **23** przedzia i nici dla włókiennictwa, **24** tekstylia i wyroby włókiennicze nie ujęte w innych klasach, narzuty na łóżka i obrusy, **25** odzież, obuwie, nakrycia głowy, **26** koronki, hafty, wstążki i opłoty, guziki, haczyki i oczka, szpilki i igły, sztuczne kwiaty, **27** dywany, chodniki (kilimy), maty i słomianki, linoleum i inne materiały do pokrywania podłóg, draperie (nietekstylne), **28** gry, zabawki, artykuły sportowe i gimnastyczne nie ujęte w innych klasach, ozdoby choinkowe, karty do gry, **29** mięso, ryby, drób, dziczyzna, ekstrakty mięsne, konserwowane, suszone i gotowane owoce i warzywa galaretki, dżemy, kompoty, jaja, mleko, produkty mleczne, oleje i tłuszcze jadalne, **30** kawa, herbata, kakao, cukier, ryż, tapioka, sago, kawa naturalna, mąka i produkty zbożowe, chleb, wyroby cukiernicze i słodycze, lody, miód, melasa (syropy), drożdże, proszek do pieczenia, sól, musztarda, ocet, sosy (przyprawy): przyprawy, lód, **31** rośliny zbożowe (ziarno) i produkty rolne, ogrodnicze, leśne, nie ujęte w innych klasach, zwierzęta żywe, świeże owoce i warzywa: nasiona, rośliny i kwiaty, karma dla zwierząt, sód, **32** piwo, wody mineralne i gazowane oraz inne napoje bezalkoholowe, napoje owocowe i soki owocowe, syropy i inne produkty' do produkcji napojów, **33** napoje alkoholowe (z wyjątkiem piwa), **34** tytoń, przybory dla palaczy, zapalaki, **35** usługi w zakresie reklamy prasowej, radiowej, telewizyjnej i za pośrednictwem sieci komputerowej, rozpowszechnianie materiałów reklamowych, wynajem czasu reklamowego we wszystkich środkach przekazu, wynajmowanie miejsc na umieszczenie ogłoszeń i reklam, organizowanie wystaw w celach handlowych lub reklamowych, doradztwo w zakresie prowadzenia działalności gospodarczej, profesjonalne doradztwo w zakresie zarządzania działalnością gospodarczą, usługi agencji importowo-eksportowych, grupowanie na rzecz osób trzecich towarów (artykuły spożywcze, chemiczne, wyroby tekstylne i włókiennicze, artykuły gospodarstwa domowego i wstroju wnętrza, instrumenty, urządzenia i przyrządy, sprzęt elektroniczny, sprzęt biurowy, farmaceutyki, artykuły budowlane, gry i zabawki, artykuły sportowe i gimnastyczne, odzież i obuwie, artykuły papiernicze, książki, publikacje periodyczne, wyroby tytoniowe) pozwalające nabywcy na wygodne ich oglądanie i kupowanie, w sklepie wielobranżowym, supermarkecie, hurtowni, usługi w zakresie czynności biurowych, **36** usługi agencji ubezpieczeniowych, usługi dotyczące spraw finansowych i monetarnych, banki, usługi związane z administrowaniem nieruchomości, usługi agencji pośrednictwa handlu nieruchomościami, **37** usługi budowlane, usługi instalacyjne i naprawcze sprzętu gospodarstwa domowego, usługi instalacyjne i naprawcze przyrządów i urządzeń technicznych (w tym sprzętu komputerowego), naprawa obuwia i artykułów galanterijnych, usługi pralnicze, **38** usługi pocztowe i kurierskie w zakresie telegramów, usługi w zakresie transmisji danych, teleinformatyki i telegrafii, poczta elektroniczna, telewizja kablowa, **39** transport samochodowy, lotniczy, morski, kolejowy towarów i osób, usługi pocztowe, dystrybucja przesyłek, w tym przesyłek kurierskich, usługi w zakresie pakowania i składowania towarów, usługi agencji turystycznych, usługi w zakresie udostępniania miejsc parkingowych, **40** obróbka metali, materiałów syntetycznych, substancji organicznych i nieorganicznych, usługi ślusarskie, wywoływanie zdjęć, **41** or-

ganizowanie imprez kulturalnych, organizacja i usługi w zakresie wystaw i galerii sztuki, wypożyczanie kaset video, płyt CD i DVD, obsługa dyskotek, obsługa sal gier, obsługa gier w systemie on-line, usługi klubów zdrowia, poprawiania kondycji i rekreacji, obsługa konkursów edukacyjnych i rozrywkowych, obsługa sympozjów i kongresów, obsługa sal kinowych, prowadzenie kursów językowych, organizowanie szkoleń w zakresie doskonalenia umiejętności profesjonalnych, **42** administrowanie systemami i sieciami informatycznymi, doradztwo w zakresie sprzętu komputerowego, aktualizacja i konserwacja oprogramowania komputerowego i jego nośników, projektowanie oprogramowania komputerowego, w tym gier komputerowych, usługi w zakresie wzornictwa przemysłowego, usługi związane z działalnością prawniczą, usługi w zakresie projektowania budowli, projektowania architektonicznego, urbanistycznego i instalacyjnego, projektowanie infrastruktury budowlanej, projektowanie dekoracji wnętrz, badania geologiczne, **43** usługi zaopatrzenia w żywność i napoje, usługi stołówek, barów, kawiarni, herbaciarni, restauracji, barów przekąskowych, usługi związane z zakwaterowaniem dla podróżnych, usługi w zakresie cateringu, **44** apteki, lecznice dla ludzi i zwierząt, usługi optyczne, usługi salonów kosmetycznych i salonów piękności, usługi w zakresie odnowy biologicznej, usługi w zakresie salonów fryzjerskich, solaria, **45** usługi w zakresie ochrony cywilnej i eskorty, agencje ochrony mienia i ochrony nocnej, otwieranie zamków, horoskopy.

(111) **174753** (220) 2002 10 31 (210) 256975
 (151) 2006 04 27 (441) 2003 05 05
 (732) Raiffeisen Evolution Project Development Spółka z o.o.,
 Warszawa, PL.
 (540)



Kolor znaku: zielony

(531) 4.5, 26.1, 26.11, 29.1

(510), (511) **01** produkty chemiczne stosowane w przemyśle, pracach badawczych, fotografii jak również w rolnictwie, ogrodnictwie i leśnictwie, nie przetworzone żywe syntetyczne, nie przetworzone tworzywa sztuczne, nawozy sztuczne, mieszaniny gaszące ognie, preparaty do odpuszczania i lutowania metali, produkty chemiczne do konserwowania żywności, substancje garbujące, kleje (spoiwa) stosowane w przemyśle, **02** farby, pokosty, lakiery, środki zapobiegające korozji i zabezpieczające drewno, barwniki, zaprawy farbarskie, żywice naturalne, folie metalowe i formy proszkowe dla malarzy, dekoratorów, drukarzy i artystów, **03** środki wybielające i inne substancje stosowane w praniu, środki czyszczące, polerujące i ścierające, mydła, środki perfumeryjne, olejki eteryczne, kosmetyki, płyny do pielęgnacji włosów, środki do czyszczenia zębów, **04** oleje przemysłowe i tłuszczce, smary, mieszaniny pochłaniające kurz, nawilżające i wiążące, paliwa (również spirytus silnikowy) i materiały oświetleniowe, świece, knoty, **05** produkty farmaceutyczne, weterynaryjne i sanitarne, substancje dietetyczne do celów leczniczych, żywność dla niemowląt: plastry, materiały opatrunkowe, materiały do plombowania zębów, woski dentystyczne, środki odkażające, środki do zwalczania robactwa, fungicydy, herbicydy, **06** metale nieszlachetne i ich stopy, budowlane materiały metalowe, przenośne metalowe konstrukcje budowlane, materiały metalowe do budowy torów kolejowych, przewody nieelektryczne i przewody drutowe z metali nieszlachetnych, drobne wyroby żelazne, pojedyncze drobne wyroby metalowe, rury i tuby metalowe, kasy pancerne: towary z metali nieszlachetnych nie ujęte w innych klasach, rudy (kruszcze), **07** maszyny i obrabiarki, silniki (z wyjątkiem stosowanych w pojazdach lądowych), mechanizmy sprzęgania i napędu (z wyjątkiem stosowanych w pojazdach lądowych), mechaniczne narzędzia rolnicze, inkubatory do jaj, **08** narzędzia i przyrządy (ręcznie sterowane), wyroby nożownicze, broń ręczna, ostrza (maszynki do golenia), **09** urządzenia i przyrządy: naukowe, żeglarskie, geodezyjne, elektryczne, fotograficzne, kinematograficzne, optyczne, wagowe, pomiarowe, sygnali-

zacyjne, kontrolne, do ratowania życia, do celów dydaktycznych, urządzenia do nagrywania, transmisji lub reprodukcji dźwięku lub obrazu, magnetyczne nośniki danych, płyty (dyski) z nagraniami: automaty sprzedające i mechanizmy do urządzeń uruchamianych przez wrzucenie monety, kasy sklepowe, maszyny liczące, sprzęt przetwarzający dane i komputery, urządzenia do gaszenia ognia, **10** aparaty i instrumenty chirurgiczne, medyczne, stomatologiczne i weterynaryjne, protezy kończyn, oczu i zębów: artykuły ortopedyczne, materiały do zszywania stosowane w chirurgii, **11** urządzenia do oświetlania, ogrzewania, wytwarzania pary, gotowania, chłodzenia, suszenia wentylacji, zasilania wodą i do celów sanitarnych, **12** pojazdy, urządzenia służące do poruszania się na lądzie w powietrzu lub wodzie, **13** broń palna, amunicja i pociski, materiały wybuchowe, sztuczne ognie, **14** metale szlachetne i ich stopy, wyroby z metali szlachetnych lub pokrywane nimi, nie ujęte w innych klasach, wyroby jubilerskie, kamienie szlachetne, przyrządy zegarmistrzowskie i chronometryczne, **15** instrumenty muzyczne, **16** papier, lektura i wyroby z tych materiałów, nie ujęte w innych klasach, druki, materiały intrologatorskie, materiały fotograficzne, materiały piśmienne: kleje do materiałów piśmiennych lub do celów domowych, materiały przeznaczone dla artystów, pędzle malarskie, maszyny do pisania i sprzęt biurowy (z wyjątkiem mebli), materiały szkoleniowe i instruktażowe (z wyjątkiem aparatów), materiały z tworzyw sztucznych do pakowania (nie ujęte w innych klasach), czcionki drukarskie, matryce, **17** kauczuki, gutaperka, żywica, azbest, mika i wyroby z tych materiałów nie ujęte w innych klasach, tworzywa sztuczne w formie wyciśniętej stosowane w produkcji, materiały uszczelniające, pakiety, materiały izolacyjne, rury elastyczne (połączenia rurowe) niemetalowe, **18** skóra i imitacje skóry, wyroby z tych materiałów, nie ujęte w innych klasach, skóry zwierzęce, skóry surowe, bagażniki i torby podróżne, parasolki, parasole (duże) i laski, bicze, uprząże i wyroby rymarskie, **19** materiały budowlane niemetalowe, rury sztywne stosowane w budownictwie niemetalowe, asfalt, smoła i bitum, budynki przenośne niemetalowe, pomniki niemetalowe, **20** meble, lustra, ramki obrazowe: wyroby (nie ujęte w innych klasach) z drewna, korka, trzciny, wikliny, rogu, kości, kości słoniowej, fiszbinów, muszli, bursztynu, macycy perłowej, sepiolitu, imitacji tych surowców lub z tworzyw sztucznych, **21** przybory kuchenne i gospodarstwa domowego oraz pojemniki (wykonane nie z metali szlachetnych ani nie pokrywane nimi), grzebienie i gąbki, pędzle (z wyjątkiem pędzli malarskich), materiały do wytwarzania pędzli, sprzęt do czyszczenia, wełna (wata) stalowa, nie przerobione lub półprzetworzone szkło (z wyjątkiem szkła stosowanego w budownictwie), wyroby szklane, porcelanowe i ceramiczne nie ujęte w innych klasach, **22** liny, sznury, sieci, namioty, markizy, brezenty impregnowane, żagle, torby i torebki (nie ujęte w innych klasach), materiały napawające i uszczelniające (z wyjątkiem gum lub tworzyw sztucznych), nie przerobione tekstylne materiały włókiennicze, **23** przędza i nici dla włókiennictwa, **24** tekstylia i wyroby włókiennicze nie ujęte w innych klasach, narzuty na łóżka i obrusy, **25** odzież, obuwie, nakrycia głowy, **26** koronki, hafty, wstążki i opłoty, guziki, haczyki i oczka, szpilki i igły, sztuczne kwiaty, **27** dywany, chodniki (kilimy), maty i słomianki, linoleum i inne materiały do pokrywania podłóg, draperie (nietekstylne), **28** gry, zabawki, artykuły sportowe i gimnastyczne nie ujęte w innych klasach, ozdoby choinkowe, karty do gry, **29** mięso, ryby, drób, dzicyzna, ekstrakty mięsne, konserwowane, suszone i gotowane owoce i warzywa galaretki, dżemy, kompoty, jaja, mleko, produkty mleczne, oleje i tłuszczce jadalne, **30** kawa, herbata, kakao, cukier, ryż, tapioka, sago, kawa nie-naturalna, mąka i produkty zbożowe, chleb, wyroby cukiernicze i słodczyce, lody, miód, melasa (syropy), drożdże, proszek do pieczenia, sól, musztarda, ocet, sosy (przyprawy): przyprawy, lód, **31** rośliny zbożowe (ziarno) i produkty rolne, ogrodnicze, leśne, nie ujęte w innych klasach, zwierzęta żywe, świeże owoce i warzywa: nasiona, rośliny i kwiaty, karma dla zwierząt, sód, **32** piwo, wody mineralne i gazowane oraz inne napoje bezalkoholowe, napoje owocowe i soki owocowe, syropy i inne produkty do produkcji napojów, **33** napoje alkoholowe (z wyjątkiem piwa), **34** tytoń, przybory dla palaczy, zapalaki, **35** usługi w zakresie reklamy prasowej, radiowej, telewizyjnej i za pośrednictwem sieci komputerowej, rozpowszechnianie materiałów reklamowych, wynajem czasu reklamowego we wszystkich środkach przekazu, wynajmowanie miejsc na umieszczanie ogłoszeń i reklam, organizowanie wystaw w celach handlowych lub reklamowych, doradztwo w zakresie prowadzenia działalności gospodarczej, profesjonalne doradztwo w zakresie zarządzania działalnością gospodarczą, usługi agencji importowo-eksportowych, grupowanie na

rzecz osób trzecich towarów (artykuły spożywcze, chemiczne, wyroby tekstylne i włókiennicze, artykuły gospodarstwa domowego i wystrój wnętrza, instrumenty, urządzenia i przyrządy, sprzęt elektroniczny, sprzęt biurowy, farmaceutyki, artykuły budowlane, gry i zabawki, artykuły sportowe i gimnastyczne, odzież i obuwie, artykuły papiernicze, książki, publikacje periodyczne, wyroby tytoniowe) pozwalające nabywcy na wygodne ich oglądanie i kupowanie, w sklepie wielobranżowym, supermarkecie, hurtowni, usługi w zakresie czynności biurowych, **36** usługi agencji ubezpieczeniowych, usługi dotyczące spraw finansowych i monetarnych, banki, usługi związane z administrowaniem nieruchomości, usługi agencji pośrednictwa handlu nieruchomościami, **37** usługi budowlane, usługi instalacyjne i naprawcze sprzętu gospodarstwa domowego, usługi instalacyjne i naprawcze przyrządów i urządzeń technicznych (w tym sprzętu komputerowego), naprawa obuwia i artykułów galanterijnych, usługi pralnicze, **38** usługi pocztowe i kurierskie w zakresie telegramów, usługi w zakresie transmisji danych, teleinformatyki i telegrafii, poczta elektroniczna, telewizja kablowa, **39** transport samochodowy, lotniczy, morski, kolejowy towarów i osób, usługi pocztowe, dystrybucja przesyłek, w tym przesyłek kurierskich, usługi w zakresie pakowania i składowania towarów, usługi agencji turystycznych, usługi w zakresie udostępniania miejsc parkingowych, **40** obróbka metali, materiałów syntetycznych, substancji organicznych i nieorganicznych, usługi ślusarskie, wywoływanie zdjęć, **41** organizowanie imprez kulturalnych, organizacja i usługi w zakresie wystaw i galerii sztuki, wypożyczanie kaset video, płyt CD i DVD, obsługa dyskotek, obsługa sal gier, obsługa gier w systemie on-line, usługi klubów zdrowia, poprawiania kondycji i rekreacji, obsługa konkursów edukacyjnych i rozrywkowych, obsługa sympozjów i kongresów, obsługa sal kinowych, prowadzenie kursów językowych, organizowanie szkoleń w zakresie doskonalenia umiejętności profesjonalnych, **42** administrowanie systemami i sieciami informatycznymi, doradztwo w zakresie sprzętu komputerowego, aktualizacja i konserwacja oprogramowania komputerowego i jego nośników, projektowanie oprogramowania komputerowego, w tym gier komputerowych, usługi w zakresie wzornictwa przemysłowego, usługi związane z działalnością prawniczą, usługi w zakresie projektowania budowlanego, projektowania architektonicznego, urbanistycznego i instalacyjnego, projektowanie infrastruktury budowlanej, projektowanie dekoracji wnętrz, badania geologiczne, **43** usługi zaopatrzenia w żywność i napoje, usługi stołówek, barów, kawiarni, herbaciarni, restauracji, barów przekąskowych, usługi związane z zakwaterowaniem dla podróżnych, usługi w zakresie cateringu, **44** apteki, lecznice dla ludzi i zwierząt, usługi optyczne, usługi salonów kosmetycznych i salonów piękności, usługi w zakresie odnowy biologicznej, usługi w zakresie salonów fryzjerskich, solaria, **45** usługi w zakresie ochrony cywilnej i eskorty, agencje ochrony mienia i ochrony nocnej, otwieranie zamków, horoskopy.

(111) **174754** (220) 2002 11 12 (210) 257307
(151) 2006 04 12 (441) 2003 05 19

(732) Maria Ziębińska, Stanisław Ziębiński „ICE - MASTRY”
Spółka Jawna, Czaniec, PL.

(540) hetmańskie

(510), (511) **30** lody, lody spożywcze, lody spożywcze w proszku, sorbety jako lody, torty lodowe, rolady lodowe, jogurt mrożony, napoje chłodzące energetyczne, ciasta mrożone, ciasta, środki wiążące do lodów spożywczych, biszkopty, chałwa, galaretki owocowe, jadalne ozdoby do ciast, pierniki, placki, pomadki, pralinki, ekstrakt do celów spożywczych, suchary, syrop cukrowy do celów spożywczych.

(111) **174755** (220) 2002 11 13 (210) 257440
(151) 2006 04 19 (441) 2003 05 19

(732) HARVIALAND Agnieszka Łupkowska, Warszawa, PL.

(540) harvia-land

(510), (511) **09** aparatura kontrolna do bojlerów i saun, urządzenia do regulacji ciepła w saunach, termostaty, wskaźniki temperatury, **11** kabiny przenośne do łaźni, kabiny natryskowe, urządzenia do kąpieli w gorącym powietrzu, kominki domowe, miski klozetowe, natryski, prysznice, piece do sauny, aparatura wytwarzająca gorące powietrze w saunie, instalacje do sauny, toalety WC, umywalki, ustępy przenośne, wanny, wanny z wirowym ruchem wody, wodotryski ozdobne, **19** drewniane elementy stanowiące wyposażenie sauny, **37** usługi w zakresie budowania i wyposażania saun.

(111) **174756** (220) 2002 11 14 (210) 257464
(151) 2006 04 19 (441) 2003 05 19
(732) MICRO-STAR INTERNATIONAL CO., LTD., Taipei Hsien, TW.
(540)



(531) 1.1, 26.3, 26.4, 27.5
(510), (511) **09** monitory, wyświetlacze ciekłokrystaliczne (LCD), projekторы, monitory plazmowe, oprogramowanie komputerów zawierające programy systemowe operacyjnych z wyłączeniem stosowanych do zarządzania kosztami w telekomunikacji, moduły podstawowych systemów wejścia-wyjścia (BIOS) dla programów umożliwiających transfer danych oraz kontrolowanie poleceń pomiędzy komputerowymi urządzeniami peryferyjnymi, dyski kompaktowe tylko do odczytu (CD-ROM), cyfrowe dyski wideo tylko do odczytu (DVD-ROM), dyski kompaktowe do odczytu i zapisu (CD-RW) z wyłączeniem nośników danych stosowanych przy zarządzaniu kosztami w telekomunikacji, kamery cyfrowe, telefony komórkowe, modemy, przełączniki, komputery, audiowizualne dyski kompaktowe, płyty interfejsu komputerowego, kości układów scalonych, płytki drukowane, urządzenia do gier wideo, pisaki elektroniczne, przetworniki analogowo-cyfrowe, optyczne czytniki znaków, osobiste komputery notatnikowe.

(111) **174757** (220) 2002 11 15 (210) 257575
(151) 2006 04 26 (441) 2003 05 19

(732) „MANIKO IMPEX” Spółka z o.o., Raszyn, PL.

(540)



Kolor znaku: biały, czerwony, szaro-niebieski, bordo

(531) 26.3, 27.5, 29.1

(510), (511) **07** artykuły AGD, w tym: pralki, zmywarki do naczyń, maszyny do szycia, odkurzacze, froterki, elektryczne urządzenia kuchenne, sokowirówki, elektryczne otwieracze do konserw, elektryczne maszyny do mięsa, **08** golarki do swetrów, golarki do brody, strzyżarki do włosów, noże kuchenne w kompletach i pojedyncze, sztucze metalowe pojedyncze i w kompletach, **09** artykuły AGD, w tym: telewizory, radia, radiomagnetofony, odtwarzacze CD, DVD, MP3, słuchawki nauszne, mikrofony, komputery, monitory komputerowe, klawiatury komputerowe, drukarki, myszy komputerowe, aparaty i kamery fotograficzne, telefony, telefony komórkowe, faksy, automatyczne centrale telefoniczne, automatyczne sekretarki telefoniczne, żelazka elektryczne, **11** artykuły AGD, w tym: lodówki, zamrażarki, ekspresy do kawy, ekspresy do herbaty, wentylatory, klimatyzatory, **21** naczynia i przybory kuchenne, w tym, czajniki metalowe, brytfanny, garnki metalowe, miski metalowe, patelnie metalowe, tace metalowe i plastikowe, termosy metalowe i plastikowe.

(111) **174758** (220) 2002 11 26 (210) 258015
(151) 2006 04 10 (441) 2003 06 02

(732) Laboratorium Kolastyna Spółka Akcyjna, Łódź, PL.

(540)



Kolastyna
LABORATORIUM

(531) 26.4, 26.11, 27.5

(510), (511) **03** kosmetyki, dermokosmetyki o działaniu regenerującym, wygładzającym i przeciwzmarszczkowym, preparaty do oczyszczania, liftingu, ochrony, pielęgnacji i upiększania skóry twarzy oraz ciała, mydła i środki myjące, artykuły perfumeryjne, preparaty do pielęgnacji włosów, **05** produkty farmaceutyczne i środki kosmetyczne o działaniu leczniczym, preparaty doustne oraz dermokosmetyki, zawierające substancje wspomagające procesy metaboliczne.

(111) **174759** (220) 2002 11 27 (210) 258056
 (151) 2006 04 26 (441) 2003 06 02
 (732) Laboratorium Kolastyna S.A., Łódź, PL.
 (540)



(531) 27.5
 (510), (511) **03** kosmetyki, preparaty do opalania i po opalaniu, środki do silnej ochrony przeciwsłonecznej, kremy, szminki, pomadki i sztyfty ochronne do miejscowego stosowania, preparaty obniżające temperaturę skóry, środki utrwalające i/lub przyspieszające opaleniznę, samoopalacze, preparaty do pielęgnacji i ochrony włosów, artykuły perfumeryjne, **05** produkty farmaceutyczne i środki kosmetyczne o działaniu leczniczym, medyczne dermokosmetyki profilaktyczne i po przedawkowaniu słońca lub promieniowania ultrafioletowego.

(111) **174760** (220) 2002 12 19 (210) 259054
 (151) 2006 04 18 (441) 2003 06 30
 (732) LINEK-EKO Przedsiębiorstwo Wielobranżowe - Krygiel i Wspólnicy Spółka Jawna, Cybulice Małe, PL.
 (540)



Kolor znaku: ciemnoniebieski, ciemnozielony, jasnozielony, żółty
 (531) 26.1.1, 27.5.2, 27.5.9, 29.1.2, 29.1.3, 29.1.4, 29.1.13
 (510), (511) **03** kremy i pasty do butów, kosmetyki, wyroby perfumeryjne, środki do pielęgnacji włosów i skóry, kremy kosmetyczne, środki do mycia i czyszczenia, mydła, szampony, dezodoranty, olejki zapachowe, środki czyszczące i konserwujące do mebli, do parkietów, do skór, środki do prania i szorowania, **06** stojaki metalowe, tablice reklamowe metalowe, szyldy metalowe, stendy reklamowe metalowe, **16** plakaty, afisze, broszury, wyroby introligatorskie, katalogi, notesy, opakowania z papieru, tektury i z tworzyw sztucznych, osłony przeciwsłoneczne deski rozdzielczej pojazdów, druki specjalistyczne dotyczące reklamy, origamii, etykiety, nośniki reklamowe z papieru, tektury, szkła i tworzyw sztucznych, reklamy przestrzenne, **35** rozpowszechnianie materiałów reklamowych, **39** konfekcjonowanie towarów, przepakowywanie, pakowanie, oklejanie, zgrzewanie folią termokurczliwą, składanie w zestawy i pakiety promocyjne, magazynowanie towarów, składowanie, **40** usługi poligraficzne, usługi introligatorskie, usługi w zakresie kaszerowania i sztanconania, usługi w zakresie drukowania materiałów reklamowych.

(111) **174761** (220) 2002 12 21 (210) 259115
 (151) 2006 04 19 (441) 2003 06 30
 (732) „EFFERTA” W. Pomianowski, I. Lewandowska-Gołda Spółka Jawna, Warszawa, PL.

(540)



Kolor znaku: zielony, biały, granatowy
 (531) 26.1.3, 27.5.5, 29.1.3
 (510), (511) **05** cukierki do celów farmaceutycznych, pastylki i preparaty farmaceutyczne z witaminami, dodatki mineralne do żywności, dodatki mineralne do napojów, żywność dietetyczna, **30** cukierki i pastylki z witaminami, pastylki, cukierki, słodczyce, słodziki naturalne, **32** napoje gazowane i niegazowane, wody mineralne.

(111) **174762** (220) 2002 12 21 (210) 259122
 (151) 2006 04 10 (441) 2003 06 30
 (732) „Pendtower” Sp. z o.o., Wrocław, PL.
 (540)

TRIMALCHIO

(531) 27.5.5
 (510), (511) **41** organizacja bankietów, przyjęć, spotkań towarzyskich, **43** usługi cateringowe, usługi gastronomiczne, usługi hotelarskie.

(111) **174763** (220) 2002 12 21 (210) 259123
 (151) 2006 04 10 (441) 2003 06 30
 (732) „Pendtower” Sp. z o.o., Wrocław, PL.
 (540)



Kolor znaku: biały, pomarańczowy, granatowy
 (531) 27.5.1, 29.1.13
 (510), (511) **04** paliwa, benzyny silnikowe, produkty ropopochodne, olej napędowy i opałowy, gaz płynny, dodatki do paliw, oleje silnikowe i przekładniowe, węgiel drzewny, brykiet, **39** usługi transportowe przewozu paliw płynnych, usługi związane z parkowaniem samochodów.

(111) **174764** (220) 2002 12 27 (210) 259294
 (151) 2006 04 19 (441) 2003 06 30
 (732) CELINE DION, Quebec, CA.
 (540)

CELINE DION

(531) 27.5.1
 (510), (511) **03** perfumy, preparaty zapachowe, woda kolońska, płyny po goleniu, preparaty przeciwpotowe, dezodoranty, szampony, odżywki do włosów, preparaty do pielęgnacji skóry: kremy do skóry, płyny (lotions) do skóry, preparaty ścierające i złuszczone do twarzy, balsamy do warg, preparaty nawilżające (moisturizers), olejki zapachowe do użytku osobistego, preparaty kosmetyczne i preparaty upiększające, preparaty do makijażu, makeupy: make-up do oczu, ołówki do oczu, kreskówki do oczu, zmywacze makijażu do oczu, błyszczki do warg, szminki, puder do twarzy, preparaty do pielęgnacji paznokci, emalie do paznokci i lakiery do paznokci.

(111) **174765** (220) 2003 01 03 (210) 259431
 (151) 2006 04 18 (441) 2003 07 14
 (732) WARTA GLASS Spółka z o.o., Poznań, PL.

(540)



(531) 26.4.3, 26.11.2, 27.5.5

(510), (511) **07** urządzenia do produkcji szkła i wyrobów szklanych, formy do produkcji wyrobów szklanych, urządzenia odlewnicze do szkła, podajniki i podnośniki do wyrobów szklanych, maszyny sortownicze do wyrobów szklanych, **09** szkło optyczne, szkło laboratoryjne, szkło dla reklam, **11** osłony szklane do lamp, reflektory, lampy, **12** szyby pojazdów, **19** szkło budowlane, szkło okienne, **20** lustra pojemniki, szklane, **21** butelki, sprzęt szklany do gospodarstwa domowego, karafki, kieliszki, szklanki, kubki, kufle, termosy, szkło w stanie półprzetworzonym, szkło surowe, szkło płaskie.

(111) **174766** (220) 2003 01 03 (210) 259432
(151) 2006 04 18 (441) 2003 07 14
(732) WARTA GLASS Spółka z o.o., Poznań, PL.

(540) warta glass

(510), (511) **07** urządzenia do produkcji szkła i wyrobów szklanych, formy do produkcji wyrobów szklanych, urządzenia odlewnicze do szkła, podajniki i podnośniki do wyrobów szklanych, maszyna sortownicza do wyrobów szklanych, **09** szkło optyczne, szkło laboratoryjne, szkło dla reklam, **11** osłony szklane do lamp, reflektory, lampy, **12** szyby pojazdów, **19** szkło budowlane, szkło okienne, **20** lustra pojemniki, szklane, **21** butelki, sprzęt szklany do gospodarstwa domowego, karafki, kieliszki, szklanki, kubki, kufle, termosy, szkło w stanie półprzetworzonym, szkło surowe, szkło płaskie.

(111) **174767** (220) 2003 05 05 (210) 264335
(151) 2006 05 17 (441) 2003 11 17
(732) RTS Wierczyśław Daca, Szczecin, PL.
(540)



Kolor znaku: niebieski, biały

(531) 26.4.2, 27.5.1, 29.1.4, 29.1.6

(510), (511) **09** programy komputerowe stałe nagrane, sterujące programy komputerowe systemu operacyjnego, nagrane programy komputerowe software ładowalne, **42** doradztwo w zakresie sprzętu komputerowego, aktualizacja oprogramowania komputerowego, komputery (programowanie), projektowanie systemów komputerowych, konwersja danych przez programy komputerowe, prace badawczo-rozwojowe dla osób trzecich.

(111) **174768** (220) 2003 03 27 (210) 262776
(151) 2006 03 29 (441) 2003 10 06
(732) F-P Spółka z ograniczoną odpowiedzialnością, Warszawa, PL.
(540)



Kolor znaku: granatowy, czarny

(531) 26.13.1, 27.5.1, 29.1.4, 29.1.8

(510), (511) **41** wszelkie formy edukacji, nauczania, sportu i wyczynu sportowego.

(111) **174769** (220) 2003 05 26 (210) 265325
(151) 2006 07 05 (441) 2003 12 01
(732) STANMET - NOWAK Spółka Jawna, Popowo, PL.

(540)



Kolor znaku: niebieski, biały

(531) 25.5.25, 26.1.2, 29.1.12

(510), (511) **06** wyroby metalowe, elementy złączne, śruby, wyroby z drutu, zamki, zawiasy, pojemniki metalowe, opakowania zbiorcze z metali lekkich, **08** narzędzia ręczne, ostrza narzędzi ręcznych, przebijaki, przecinaki, ręczne stemple narzędziowe, wycinarki ręczne, **11** elektryczne urządzenia do gotowania i podgrzewania potraw, kuchenki elektryczne, elektryczne urządzenia do ogrzewania przestrzeni, kolektory słoneczne, grzejniki centralnego ogrzewania, kominki domowe, urządzenia wentylacyjne, urządzenia do oświetlenia, **21** przybory kuchenne i gospodarstwa domowego, miski i kubki oraz małe, ręczne urządzenia do siekania, mielenia, prasowania i podobne, **35** wyselekcjonowanie z myślą o osobach trzecich różnych produktów tak, by umożliwić konsumentom obejrzenie i dokonanie w dobrych warunkach zakupu następujących towarów, meble, elektryczne urządzenia gospodarstwa domowego, sprzęt radiowo-telewizyjny, sprzęt oświetleniowy oraz inne artykuły do użytku domowego i osobistego, wyroby metalowe, ceramiczne, szklane, porcelanowe i fajansowe, farby, tapety i środki czyszczące.

(111) **174770** (220) 2003 06 13 (210) 266189
(151) 2006 07 05 (441) 2003 12 15
(732) V & S LUKSUSOWA ZIELONA GÓRA S.A., Zielona Góra, PL.
(540)



Kolor znaku: jasnobieżowy, czerwony, czarny

(531) 3.7.16, 27.5.1, 29.1.14

(510), (511) **33** alkohole.

(111) **174771** (220) 2001 12 24 (210) 244687
(151) 2005 12 16 (441) 2002 07 01
(732) Przedsiębiorstwo Handlowo-Usługowe „ROLMASZ-POL”
Zbigniew Sudnik, Wolica Pusta, PL.
(540)



Kolor znaku: biały, żółty, zielony

(531) 27.5, 29.1

(510), (511) **07** maszyny i urządzenia ogrodnicze, leśne i do nawadniania oraz części zamienne do nich, **35** pośrednictwo handlowe i prowadzenie punktów sprzedaży w zakresie maszyn ogrodniczych, leśnych i budowlanych oraz części zamiennych do nich, płodów rolnych i ogrodniczych, zwierząt żywych, pasz i nawozów, kojarzenie kontrahentów handlowych, **37** naprawa maszyn i urządzeń ogrodniczych i leśnych, regeneracja wyżej wymienionych maszyn i części, wypożyczanie maszyn i urządzeń leśnych, instalacja urządzeń nawadniających, **40** obróbka metali, ślusarstwo, przetwórstwo płodów rolnych, ogrodniczych i leśnych.

(111) **174772** (220) 2001 12 24 (210) 244688
 (151) 2005 12 16 (441) 2002 07 01
 (732) Przedsiębiorstwo Handlowo-Usługowe „ROLMASZ-POL”
 Zbigniew Sudnik, Wolica Pusta, PL.
 (540) rolmaszpol
 (510), (511) **07** maszyny i urządzenia ogrodnicze, leśne i do nawadniania oraz części zamienne do nich, **35** pośrednictwo handlowe i prowadzenie punktów sprzedaży w zakresie maszyn ogrodniczych, leśnych i budowlanych oraz części zamiennych do nich, produktów rolnych i ogrodniczych, zwierząt żywych, pasz i nawozów, kojarzenie kontrahentów handlowych, **37** naprawa maszyn i urządzeń ogrodniczych i leśnych, regeneracja wyżej wymienionych maszyn i części, wypożyczanie maszyn i urządzeń leśnych, instalacja urządzeń nawadniających, **40** obróbka metali, ślusarstwo, przetwórstwo produktów rolnych, ogrodniczych i leśnych.

(111) **174773** (220) 2003 01 09 (210) 259542
 (151) 2006 04 18 (441) 2003 07 14
 (732) SPLENDO POLSKA Sp. z o.o., Poznań, PL.
 (540) splendo
 (510), (511) **03** kosmetyki - woda toaletowa, perfumy, zestawy kosmetyków, preparaty kosmetyczne do rąk, sztuczne rzęsy, sole kąpielowe, szampony, kosmetyki do opalania, puder do makijażu, lakiery do paznokci, olejki toaletowe, mydła, maseczki kosmetyczne, preparaty do makijażu, kredki do oczu, kremy kosmetyczne, mleczka, dezodoranty, saszetki zapachowe do bielizny, środki do namaczania bielizny, **09** okulary przeciwsłoneczne, okulary, etui na okulary, łańcuszki, oprawki, sznurki do okularów, okulary ochronne do uprawiania sportów.

(111) **174774** (220) 2003 01 23 (210) 260082
 (151) 2006 04 18 (441) 2003 07 28
 (732) AKADEMIA PRZYGODA Bohdan Ciupiński, Gdynia, PL.
 (540)



Kolor znaku: zielony, żółty, ciemnobrązowy
 (531) 5.1.1, 6.1.2, 24.1.5, 27.5.1, 29.1.2, 29.1.3, 29.1.8
 (510), (511) **39** usługi agencji rekreacyjno-turystycznej, organizowanie wycieczek pieszych, rowerowych, konnych i podróży środkami komunikacji lądowej, wodnej i powietrznej, rezerwacja biletów, **41** organizowanie imprez rekreacyjnych, rozrywkowych, sportowych, konferencji, zjazdów pokazów, prowadzenie szkoleń i treningów sportowych, wypożyczanie sprzętu sportowego, **43** rezerwacja miejsc w schroniskach turystycznych, hotelach, kwaterach, rezerwacja posiłków.

(111) **174775** (220) 2003 02 07 (210) 260755
 (151) 2006 04 10 (441) 2003 08 11
 (732) OMEGADROB Sp. z o.o., Bielsko-Biała, PL.
 (540)



Kolor znaku: czarny, biały, czerwony
 (531) 8.7.11, 26.1.2, 26.2.5, 27.5.1, 29.1.12
 (510), (511) **29** jaja, pasty i masy jajeczne, jajka w proszku, białka i żółtka jajek, oleje i tłuszcze jadalne, nabiał i wyroby mleczne, mleko,

mięso, wędliny, **30** majonez, makarony, wyroby mączne i zbożowe zawierające jajka, wyroby cukiernicze i piekarnicze, lody, kremy deserowe, kremy majonezowe, sosy, **44** hodowla i chów zwierząt, usługi dla rolnictwa, ogrodnictwa i leśnictwa, usługi związane z uprawą roślin, w tym z ogrodnictwem i sadownictwem.

(111) **174776** (220) 2003 02 21 (210) 261356
 (151) 2006 04 06 (441) 2003 08 25
 (732) Przedsiębiorstwo Wielobranżowe BOMARK Spółka z o.o., Katowice, PL.
 (540)



Kolor znaku: czarny, zielony
 (531) 26.4.1, 26.11.3, 27.5.1, 29.1.3, 29.1.8
 (510), (511) **32** piwo, napoje na bazie piwa, wody gazowane i niegazowane, wody mineralne, napoje i soki owocowe i warzywne, napoje bezalkoholowe, napoje izotoniczne, napoje serwatkowe, syropy do napojów, **33** alkohole i napoje alkoholowe, wino, wina musujące, napoje na bazie wina, likiery, koktajle zawarte w klasie 33, **35** zarządzanie siecią sklepów detalicznych i hurtowych z napojami, piwem, alkoholami oraz artykułami spożywczymi i gastronomicznymi.

(111) **174777** (220) 2003 02 21 (210) 261357
 (151) 2006 04 06 (441) 2003 08 25
 (732) Przedsiębiorstwo Wielobranżowe BOMARK Spółka z o.o., Katowice, PL.
 (540) EUROGOLD
 (510), (511) **32** piwo, napoje na bazie piwa, wody gazowane i niegazowane, wody mineralne, napoje i soki owocowe i warzywne, napoje bezalkoholowe, napoje izotoniczne, napoje serwatkowe, syropy do napojów, **33** alkohole i napoje alkoholowe, wino, wina musujące, napoje na bazie wina, likiery, koktajle zawarte w klasie 33.

(111) **174778** (220) 2003 02 23 (210) 261378
 (151) 2006 04 28 (441) 2003 08 25
 (732) INTER-TELMET Spółka z o.o., Mosina, PL.
 (540)



Kolor znaku: biały, czerwony i odcienie, żółty i odcienie, niebieski i odcienie, brązowy i odcienie, szary, czarny
 (531) 3.1.8, 26.1.2, 27.5.1, 29.1.15
 (510), (511) **03** kosmetyki dla zwierząt, szampony dla zwierząt domowych, **18** wyroby rymarskie: kagańce, obroże, smycze dla psów, baty, bicze, lejce, uprzęż, pasy do uprzęży, ochraniacze na siodła końskie, klapki na oczy, sakwy myśliwskie, **20** legowiska, kojce, posłania dla zwierząt domowych, psie budy, słupki do drapania dla kotów, **31** produkty rolne, ogrodnicze, leśne oraz ziarna nie ujęte w innych klasach, żywe zwierzęta, karma i odżywki dla zwierząt, ptaków, ryb, gryzoni oraz gadów, w tym herbatniki i przekąski, jadalne kości i patyki, ściółka dla zwierząt, owoce, warzywa, ziemniaki i preparaty z tych produktów stosowane jako dodatki do pokarmów, **35** gromadzenie dla pożytku innych towarów wymienionych w wykazie (wyłączając transport) umożliwiając klientom dogodnie oglądanie i nabywanie ich.

(111) **174779** (220) 2003 02 28 (210) 261632
 (151) 2006 04 24 (441) 2003 09 08
 (732) GRAY MI, Latour - Bas - Elne, FR.
 (540) złoty nektar
 (510), (511) **33** napoje alkoholowe.

(111) **174780** (220) 2003 02 28 (210) 261645
 (151) 2006 04 24 (441) 2003 09 08
 (732) TORF CORPORATION Fabryka Leków Spółka z o.o., Kąty Wrocławskie, PL.
 (540) HUMINEA
 (510), (511) **03** preparaty kosmetyczne do pielęgnacji, upiększania, higieny twarzy, ciała, dłoni, stóp, włosów, **05** preparaty farmaceutyczne do leczenia i profilaktyki twarzy, ciała, dłoni, stóp i włosów.

(111) **174781** (220) 1996 09 18 (210) 164274
 (151) 2006 05 09
 (732) Zawada Marek, Radomsko, PL.
 (540) LOLA
 (510), (511) **25** rajstopy, pończochy, rajtuzy, skarpetki, getry.

(111) **174782** (220) 1999 05 04 (210) 201427
 (151) 2006 05 11
 (732) „Zakłady Mięsne Mysłowice - Mysław” Spółka z o.o., Mysłowice, PL.
 (540) ogniskowa
 (510), (511) **29** wędzonki, produkty blokowe, konserwy mięsne, konserwy podrobowe, konserwy tłuszczowe, wyroby garmażeryjne mięsne, wyroby garmażeryjne podrobowe, tłuszcze zwierzęce.

(111) **174783** (220) 2000 03 02 (210) 214720
 (151) 2006 05 18
 (732) „CASTEL FRERES” Spółka z o.o., Warszawa, PL.
 (540)



Kolor znaku: piaskowy, ciemnopiaskowy, ciemnoróżowy, czarny
 (531) 6.19, 25.1, 26.2, 26.4, 27.5, 29.1
 (510), (511) **33** wino pochodzenia bułgarskiego.

(111) **174784** (220) 2000 03 08 (210) 214906
 (151) 2005 12 05
 (732) Agencja Wydawnicza TECHNOPOL Sp. z o.o., Częstochowa, PL.
 (540)



(531) 27.5
 (510), (511) **16** czasopisma, krzyżówki.

(111) **174785** (220) 2000 05 31 (210) 219247
 (151) 2006 05 09
 (732) Zakłady Tytoniowe w Lublinie S.A., Lublin, PL.
 (540) ATU

(510), (511) **34** artykuły dla palących: cygara, cygaretki, fajki i przybory do ich czyszczenia, papierosy, popielniczki, tytoń, zapalniczki i zapałki, cygarniczki.

(111) **174786** (220) 2000 11 17 (210) 227353
 (151) 2006 05 18
 (732) KREDYT BANK S.A., Warszawa, PL.
 (540) EKSTRAKONTO S
 (510), (511) **36** usługi w zakresie gromadzenia środków i ich lokowania, usługi bankowe.

(111) **174787** (220) 2000 11 17 (210) 227355
 (151) 2006 05 18
 (732) KREDYT BANK S.A., Warszawa, PL.
 (540) EKSTRAKONTO-PROFIT
 (510), (511) **36** usługi w zakresie gromadzenia środków i ich lokowania, usługi bankowe.

(111) **174788** (220) 2000 12 20 (210) 229254
 (151) 2006 05 11
 (732) „ROCKET” Wojciech Suchowier, Gdańsk, PL.

(540) cormax
 (510), (511) **18** wyroby osobistego codziennego użytku nie zawarte w innych klasach takie jak: torby, torebki, szaszki, portmonetki, **25** odzież i bielizna osobista męska, damska i dziecięca wykonana z tworzyw sztucznych i naturalnych, z tkanin, dzianin i włókien oraz z połączenia tych materiałów, ubrania impregnowane dla użytku osobistego nie będące odzieżą roboczą, szale, szaliki, czapki, kapelusze, berety, furażerki i inne nakrycia głowy fantazyjne, rękawiczki skórzane oraz rękawiczki również wykonane z materiałów innych niż tkaniny oraz wykonane z użyciem skór bydlęcych jako komponenta nie podstawowego, buty, kaptcie, sandały i inne obuwie, koszule, bluzki i podkoszulki typu T-shirt, apaszki, szale i woale wykonane z tkanin zdobionych artystycznie dowolnymi technikami zdobniczymi, pasy i przepaski wykonane z materiałów włókienniczych i skór zdobione artystycznie dowolnymi technikami zdobniczymi, podomki, piżamy, peniary i koszule nocne, **35** usługowe wykonywanie materiałów reklamowych z tkanin, dzianin i włókien w tym również artystycznie zdobionych flag, proporców, transparentów, plansz, badanie rynku w zakresie obrotu odzieżą, obuwiem, nakryciami głowy i obrotu materiałami włókienniczymi w tym również i co do trendów rozwojowych ich wzornictwa, pośrednictwo handlowe w zakresie obrotu artykułami włókienniczymi i odzieżą oraz obuwiem, projektowanie oraz wykonywanie naszywek reklamowych i plaketek z materiałów włókienniczych, wykonywanie reklamowych napisów i ozdób oraz grafik na odzieży i bieliznie dowolnymi technikami graficznymi, usługi menadżerskie w specjalnościach dotyczących obrotu odzieżą i materiałami włókienniczymi, usługowe badania rynku artykułów przemysłu lekkiego i odzieżowego, usługowe badania statystyczne w zakresie poziomu konsumpcji wyrobów przemysłu lekkiego i odzieżowego, prowadzenie sklepu lub hurtowni z artykułami obuwniczymi, odzieżowymi, galanteryjnymi, bławatnymi, pasmanteryjnymi i bieliźniarskimi.

(111) **174789** (220) 2001 01 19 (210) 230362
 (151) 2006 05 09
 (732) Zakłady Przemysłu Spirytusowego „POLMOS”, Sieradz, PL.
 (540)

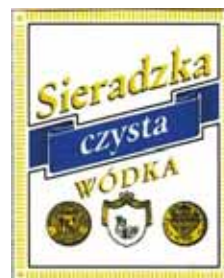

Kolor znaku: biały, złoty, czarny, granatowy
 (531) 9.1, 24.1, 27.5, 29.1
 (510), (511) **33** wyroby alkoholowe.

(111) **174790** (220) 2001 02 05 (210) 231127
 (151) 2006 05 30
 (732) The Lorenz Bahlsen Snack - World AG (Switzerland),
 Winterthur, CH.
 (540)



Kolor znaku: ciemnoniebieski, czerwony, biały
 (531) 26.1, 26.7, 27.5, 29.1
 (510), (511) **30** wyroby piekarskie i ciastkarskie.

(111) **174791** (220) 2001 02 23 (210) 232012
 (151) 2006 05 11
 (732) HEXAL AG, Holzkirchen, DE.
 (540) furox
 (510), (511) **05** preparaty do diurezy.

(111) **174792** (220) 2001 03 06 (210) 232577
 (151) 2006 05 11
 (732) „TARCZYŃSKI „ Spółka Akcyjna, Trzebnica, PL.
 (540) Tarczyński biwakowa
 (510), (511) **29** mięso, wyroby mięsne, dziczyzna, drób nieżywy, ryby nieżywe, owoce morza nieżywe, ekstrakty mięsne, tłuszcze i oleje jadalne, mięso kulinarne i wędliny, wyroby garmażeryjne, flaki, konserwy mięsne i warzywne, pikle, pulpy mięsne, puree z mięsem, pasty, sałatki, zupy, rosół, paszтет, owoce smażone, skórki owocowe, konfitury, galaretki jadalne, sery, żelatyna spożywcza, żywność solona, białko, jaja, kawior, **30** przyprawy, galaretki owocowe, kanapki, ciasta przekładane z mięsem, mieszanki chow-chow, melasy, musztardy, pizze, sosy, sosy mięsne, majonezy, wermiszel, tosty, chrupki zbożowe, paszteciki, **31** trufle, zioła ogrodowe świeże, ziemniaki, pokarm dla zwierząt.

(111) **174793** (220) 2001 03 08 (210) 232605
 (151) 2006 05 11
 (732) Migut Media S.A., Warszawa, PL.
 (540)



Kolor znaku: czerwony, biały, czarny
 (531) 26.4, 27.5, 29.1
 (510), (511) **16** dzienniki, czasopisma, periodyki, prospekty, książki, plakaty, kalendarze, **35** usługi agencji reklamowych z wykorzystaniem wszystkich metod słownych, dźwiękowych, audiowizualnych, multimedialnych i internetowych, usługi marketingowe, usługi w zakresie badania opinii, rynku, informacja o działalności gospodarczej i handlowej, organizacja wystaw i targów w celach handlowych lub reklamowych, produkcja reklam, pośrednictwo handlowe w zakresie handlu samochodami, sprzętem komputerowym, audio-video i biurowym, **36** doradztwo, usługi i zarządzanie w sprawach inwestycyjnych, finansowych, ubezpieczeniowych, podatkowych, finansowe usługi leasingowe, wynajem nieruchomości, pośrednictwo w sprawach majątku nieruchomego, pośrednictwo w sprzedaży nieruchomości, **38** przesyłanie danych przy pomocy terminali komputerowych, internetowych i światłowodowych, usługi w zakresie połączenia do internetu, **39** dystrybucja towarów, wydawnictw i innych przesyłek zamawianych korespondencyjnie i internetem, **41** usługi wydawnicze, fotograficzne, filmowe, audiowizualne, multimedialne, organizowanie konkursów, konferencji i kongresów, organizowanie wystaw i targów, związanych z kulturą i edukacją, publikowanie elektroniczne on-line tekstów innych niż reklamowe, organizowanie szkoleń, usługi w zakresie rekreacji, sportu, **42** usługi w zakresie projektowania, integracji i wykorzystania programów komputerowych,

internetowych i komputerowych baz danych, usługi w zakresie projektowania, tworzenia i serwisu stron internetowych, prowadzenie serwerów i portali internetowych, zakładanie i utrzymywanie kont internetowych, usługi graficzne i projektowe.

(111) **174794** (220) 2001 04 21 (210) 234721
 (151) 2004 11 09
 (732) Hareńczyk & Synowie Adam Hareńczyk, Zielonki, PL.
 (540)



Kolor znaku: granatowy, biały
 (531) 27.5, 29.1
 (510), (511) **06** opaski zaciskowe metalowe.

(111) **174795** (220) 2001 05 09 (210) 235371
 (151) 2006 05 11
 (732) Dariusz Tomasz Kowalczyk, Zgierz, PL.
 (540)



(531) 1.15, 26.11, 27.5
 (510), (511) **03** środki sanitarne, **06** kształtki i złączki metalowe, zawory wodociągowe metalowe, **11** pompy wodne, sanitarne instalacje i aparatura, sedesy, umywalki, piece grzewcze, filtry do wody, **37** instalowanie filtrów wody domowych i przemysłowych, **40** uzdatnianie wody.

(111) **174796** (220) 2001 05 31 (210) 236361
 (151) 2006 05 11
 (732) Zakłady Przemysłu Cukierniczego MIESZKO S.A., Racibórz, PL.
 (540) marco polo
 (510), (511) **30** kawa, kakao, ryż, tapioka, sago, kawa naturalna, mąka i produkty zbożowe, chleb, wyroby cukiernicze i słodczyce, miód, melaśa w tym syropy, drożdże, proszek do pieczenia, musztarda.

(111) **174797** (220) 2002 05 06 (210) 249990
 (151) 2006 04 27 (441) 2002 11 18
 (732) Przedsiębiorstwo Wielobranżowe „DREMEX”
 Spółka z ograniczoną odpowiedzialnością, Rudna Mała, PL.
 (540)



Kolor znaku: srebrny, brązowy
 (531) 26.1, 26.13, 27.5, 29.1
 (510), (511) **11** umywalki, wanny łaźniakowe, wanny do nasiadówek, zlewozmywaki, sanitarne instalacje i aparatura, **19** balustrady, budowlane materiały niemetalowe, granit, kabiny kąpielowe, wyroby kamieniarskie, marmur, płytki do konstrukcji, okładziny i pokrycia ścian niemetalowe, dachy, deski, drewno budowlane, parkiety, pod-

kłady kolejowe, **20** blaty stołów, listewki ram obrazów, lustra, meble, elementy do mebli, niemetalowe płytki wykładzinowe, stojaki, **43** hotele, pensjonaty, rezerwacje hotelowe i kwatery.

(111) **174798** (220) 2002 05 06 (210) 249991
(151) 2006 04 27 (441) 2002 11 18

(732) Przedsiębiorstwo Wielobranżowe „DREMEX”
Spółka z ograniczoną odpowiedzialnością, Rudna Mała, PL.

(540) dremex
(510), (511) **11** umywalki, wanny łazienkowe, wanny do nasiadówek, zlewozmywaki, sanitarne instalacje i aparatura, **19** balustrady, budowlane materiały niemetalowe, granit, kabiny kąpielowe, wyroby kamieniarskie, marmur, płytki do konstrukcji, okładziny i pokrycia ścian niemetalowe, dachy, deski, drewno budowlane, parkiety, podkłady kolejowe, **20** blaty stołów, listewki ram obrazów, lustra, meble, elementy do mebli, niemetalowe płytki wykładzinowe, stojaki, **43** hotele, pensjonaty, rezerwacje hotelowe i kwatery.

(111) **174799** (220) 2003 02 20 (210) 261172
(151) 2006 04 03 (441) 2003 08 25
(732) „KUR” K. M. Kurkowsky, Nieporęt, PL.
(540)



(531) 3.7.3, 27.5.1
(510), (511) **06** materiały i elementy budowlane metalowe, w tym kominy i trzony kominowe, nasady kominowe metalowe, przewody do instalacji grzewczej, wentylacyjnej i klimatyzacyjnej, deflektory kominowe, ekrany paleniskowe, kraty ochronne piecowe, **11** urządzenia ogrzewcze, w tym kominki domowe, piece, kuchnie kaflowe, piece wolnostojące i ich wyposażenie, wkłady kominkowe i piecowe, elementy kominków i pieców, osprzęt, w tym ruszty paleniskowe, ruszty piecowe, wentylatory kominowe, szybry kominowe, instalacja do ogrzewania, wyciągi wentylacyjne, kolektory grzewcze, **19** materiały i elementy budowlane niemetalowe, w tym kominy niemetalowe, obudowy kominków, nasady kominowe niemetalowe, szkło budowlane, kamień budowlany, drewno budowlane, okładziny niemetalowe, materiały ceramiczne i izolacyjne, w tym płytki i kafle ceramiczne, materiały ogniotrwałe, **37** usługi ogólnobudowlane, w tym montażowe, remontowe, instalacje i naprawy ogrzewania, serwis towarów uwidoczonych w klasach 06, 11, 19, **42** projektowanie i dekoracja wnętrz.

(111) **174800** (220) 2003 02 28 (210) 261648
(151) 2006 04 24 (441) 2003 09 08

(732) TORF CORPORATION Fabryka Leków Spółka z o.o., Kąty Wrocławskie, PL.

(540) FUTURIS
(510), (511) **03** preparaty kosmetyczne do pielęgnacji, upiększania, higieny twarzy, ciała, dłoni, stóp, włosów, **05** preparaty farmaceutyczne do leczenia i profilaktyki twarzy, ciała, dłoni, stóp i włosów.

(111) **174801** (220) 2003 02 28 (210) 261650
(151) 2006 04 24 (441) 2003 09 08

(732) TORF CORPORATION Fabryka Leków Spółka z o.o., Kąty Wrocławskie, PL.

(540) PEDI-ENERGIC
(510), (511) **03** preparaty kosmetyczne do pielęgnacji, upiększania, higieny twarzy, ciała, dłoni, stóp, włosów, **05** preparaty farmaceutyczne do leczenia i profilaktyki twarzy, ciała, dłoni, stóp i włosów.

(111) **174802** (220) 2003 02 28 (210) 261652
(151) 2006 04 24 (441) 2003 09 08

(732) H M C Systemy Teleinformatyczne Helena Czempisz, Mikołów, PL.

(540) Tech Depot
(510), (511) **09** komputery i inne elektroniczne urządzenia do przetwarzania informacji, sprzęt, zestawy, urządzenia, podzespoły, części i akcesoria komputerowe oraz komputerowe urządzenia peryferyjne, magnetyczne i optyczne nośniki danych, monitory i inne elektroniczne urządzenia wyświetlające, programy komputerowe, telefony, kopiarki i telefaksy oraz osprzęt i wyposażenie do nich, zawarty w klasie 9 sprzęt telekomunikacyjny, centrale telefoniczne, sprzęt audiowizualny, urządzenia alarmowe nie zawarte w innych klasach, elektroniczne urządzenia i zestawy monitorujące, urządzenia tzw. telewizji przemysłowej, elektroniczne urządzenia i akcesoria do komunikacji radiowej, bezprzewodowej, przewodowej i światłowodowej, zawarte w klasie 9 elektroniczne urządzenia biurowe.

(111) **174803** (220) 2003 03 03 (210) 261662
(151) 2006 04 24 (441) 2003 09 08

(732) Maria Ziębińska, Stanisław Ziębiński „ICE MASTRY”
Spółka Jawna, Czaniec, PL.
(540)



Kolor znaku: biały, czerwony, czarny, jasnobrązowy, ciemnobrązowy, brązowy, pomarańczowy, zielony, żółty i ich odcienie

(531) 5.7.17, 8.1.18, 27.5.1, 29.1.2, 29.1.3, 29.1.8
(510), (511) **30** lody, lody spożywcze, lody spożywcze w proszku, sorbety jako lody, torty lodowe, rolady lodowe, jogurt mrożony, ciasta mrożone, ciasta i wyroby cukiernicze, słodycze, środki wiążące do lodów spożywczych.

(111) **174804** (220) 2003 03 03 (210) 261740
(151) 2006 04 03 (441) 2003 09 08

(732) Krystyna Bayer, Szczecin, PL.
(540)



Kolor znaku: zielony, ciemnoniebieski

(531) 27.5.3, 29.1.3, 29.1.4
(510), (511) **19** materiały budowlane do pokrycia nawierzchni dróg, **35** zgrupowanie na rzecz osób trzecich różnych towarów, pozwalające nabywcy je oglądać i kupować w hurtowniach z materiałami budowlanymi, **37** usługi w zakresie układania nawierzchni dróg.

(111) **174805** (220) 2003 03 09 (210) 261991
(151) 2006 04 26 (441) 2003 09 22

(732) „ISKRA” Centrum Narzędzi Specjalnych Spółka z o.o., Kielce, PL.
(540)



Kolor znaku: czerwony

(531) 27.5.5, 29.1.1
(510), (511) **06** wyroby metalowe nie ujęte w innych klasach, **07** części maszyn i obrabiarek, **08** narzędzia i przyrządy nie ujęte w innych

klasach, **09** urządzenia, przyrządy i wzorce kontrolno-pomiarowe wielkości geometrycznych, **37** naprawy części maszyn i obrabiarek, narzędzi i przyrządów, **40** obróbka skrawaniem metali i ich stopów oraz tworzyw sztucznych, obróbka elektroerozyjna metali i ich stopów oraz spieków, obróbka cieplna i ciepło-chemiczna metali i ich stopów, spawanie, klejenie, lutowanie i napawanie metali i ich stopów, tworzyw sztucznych oraz spieków.

(111) **174806** (220) 2003 03 10 (210) 262007
 (151) 2006 04 27 (441) 2003 09 22
 (732) Grupa Wydawnicza INFOR Spółka Akcyjna, Warszawa, PL.
 (540)



Kolor znaku: granatowy, niebieski

(531) 20.7.1, 27.5.5, 27.5.21, 29.1.4

(510), (511) **16** druki, dzienniki, czasopisma, książki, periodyki, kalendarze, fotografie, **35** analizy kosztów, badania w dziedzinie działalności gospodarczej i zarządzania kadrowego, doradztwo gospodarcze, handlowe i podatkowe, publikowanie tekstów reklamowych, reklama prasowa, telewizyjna, radiowa i internetowa, badania rynku i sondaże opinii publicznej, usługi w zakresie elektronicznego serwisu informacji typu on-line polegające na tworzeniu i prowadzeniu baz danych, **36** analizy finansowe, notowania giełdowe, usługi doradcze w sprawach finansowych, **38** usługi elektronicznego serwisu informacji typu on-line polegające na udostępnianiu informacji z możliwością elektronicznego przyjmowania i przekazywania wiadomości, **41** usługi w zakresie wydawnictw, usługi w zakresie publikowania tekstów publicystycznych oraz usługi w zakresie publikacji on-line w mediach elektronicznych, usługi w zakresie organizowania i prowadzenia szkoleń i warsztatów w dziedzinie finansów, prawa, podatków i spraw kadrowych, organizowanie konkursów edukacyjnych, nauczanie i kursy edukacyjne, usługi w zakresie organizowania i prowadzenia seminariów, usługi w zakresie organizowania wystaw edukacyjnych i widowisk, **42** doradztwo prawne, opiniowanie i ekspertyzy w zakresie prawa.

(111) **174807** (220) 2003 03 11 (210) 262109
 (151) 2006 06 08 (441) 2003 09 22
 (732) The Saul Zaentz Company dba Tolkien Enterprises, Berkeley, US.
 (540) THE LORD OF THE RINGS THE RETURN OF THE KING

(510), (511) **09** urządzenia do gier komputerowych i video przystosowane do użytku z telewizorem, kalkulatory, kamery, odtwarzacze CD, dyski kompaktowe z gramami fantastycznymi, filmami fantastycznymi i muzyką, gry komputerowe, oprogramowanie do gier komputerowych, sprzęt komputerowy, komputerowe urządzenia peryferyjne, interaktywne gry komputerowe on-line do ściągnięcia na dysk twardy mające opcje gry dla jednego i wielu użytkowników, odtwarzacze DVD, telefony ze słuchawkami na głowę, interaktywne komputerowe gry video, interaktywne komputerowe gry multimedialne, karty do dzwonienia kodowane magnetycznie, karty do przemieszczania się kodowane magnetycznie, karty kredytowe kodowane magnetycznie, magnesy, podkładki pod myszki, uprzednio nagrane kasety audio i CD-ROMy, dyski z gramami komputerowymi, dyski DVD, dyski laserowe, nagrania fonograficzne, taśmy video, CD-ROMy, DVD, dyski kompaktowe z filmami animowanymi, filmami fantastycznymi i muzyką, uprzednio nagrane cartridge do gier video, okulary przeciwsłoneczne, dyski video z gramami fantastycznymi, filmami fantastycznymi i muzyką, dyski z gramami video, maszyny do gier video do użytku z zestawami telewizyjnymi oraz oprogramowanie do gier video, ręczne zabawki elektroniczne, w szczególności elektroniczne zabawki do gier akcji, elektroniczne maszyny do gier edukacyjnych dla dzieci, zestawy ręczne do gier video, maszyny LCD do gier, wolno stojące ma-

szyny do gier video, hologramy, maszyny do gier video obsługiwane za pomocą monet, pojazdy-zabawki sterowane falami radiowymi, **16** zestawy zawierające nakładki do stempli, stemple gumowe, poduszki do pieczęci, kredki i uchwyty do stempli, książki adresowe, odbitki sztuki, reprodukcje sztuki, pędzle malarskie, materiały dla artystów, artystyczne zestawy do rysowania, zestawy do składania modeli zawierające klej i figury z tworzywa sztucznego, czekci bankowe, karteczki do notowania, zakładki, książki zawierające puzzle i gry, książki z odbitkami fotograficznymi, książki do odgrywania ról, książki fantastyczne, książki mitologiczne, kalendarze, figury z tektury, książeczki edukacyjne dla dzieci, albumy na monety, albumy kolekcjonerskie, zestawy do kolorowania według numerów, książeczki do kolorowania, komiksy, czasopisma komiksowe, książeczki do komponowania, książeczki do kopiowania, papier listowny, kredki, ozdobne stempelki gumowe, akcesoria biurkowe, koszyki na biurko, podkładki na biurko i zestawy artykułów piśmienniczych zawierające papier, koperty, pieczęcie i notatniki, podstawki na biurko, stojaki na biurko na długopisy i ołówki, osobiste organizery, organizery na biurko i do użytku piśmiennego, pamiętniki, gumki, czasopisma na temat fantastyki, książki na prezenty, karty okolicznościowe, książki na wpisy gości, podręczniki instruktażowe i przewodniki strategii do gier, zaproszenia, naklejki wprasowywane żelazkiem, druki litograficzne, książeczki z zagadkami, tablice informacyjne, materiały do modelowania i komponenty do użytku przez dzieci, nie elektryczne osobiste notatniki do planowania i organizowania czasu, karty telefoniczne nie kodowane magnetycznie, karty nie kodowane magnetycznie jako karty kredytowe, karty do przemieszczania się nie kodowane magnetycznie, notatniki, zestawy podkładek do notowania i ołówków, podkładki do notowania, oryginalne druki artystyczne, zestawy do malowania, zestawy zawierające przyrządy do pisania i rysowania, papierowe wieszaki na gałki drzwi, papierowe figury, papierowe serwetki, papierowe dekoracje na przyjęcia, papierowe kapelusze na przyjęcia, papierowe kokardy, papierowe obrusy, szablony do wykonywania kostiumów, ołówki, przyborniki na ołówki, temperówki, długopisy, albumy fotograficzne, odbitki fotograficzne, książki obrazkowe, książki z przestrzennymi obrazkami, pocztówki, książki z plakatami, plakaty, drukowane szablony papierowe, kalkomania, albumy zdrapki, książki ze szkicami, albumy na znaczki, artykuły piśmiennicze, teczki na artykuły piśmiennicze, szablony, książeczki na naklejki, naklejki, tatuaże zmywalne, karty do wymiany, podkładki do pisania, **20** szafy na książki, krzesła, wieszaki na płaszcze, poduszki - podkładki, biurka, figurki i wyroby figurkowe, figurki do kolekcji i figurki w zestawach wykonane z żywicy, drewna, korka, trzciny, wikliny, rogu, kości, kości słoniowej, fiszbinów, muszli, bursztynu, macicy perłowej, pianki morskiej lub z substytutów tych materiałów lub z tworzyw sztucznych, meble, szafki, lustra meblowe, lustra ręczne, pudełka na biżuterię nie z metali szlachetnych, niemetalowe łańcuszki do kluczy, niemetalowe kółka do kluczy, osobiste lusterka kompaktowe, ramy do obrazów, poduszki, śpiwory, stoły, szafki na zabawki, kapsle, **25** odzież, obuwie sportowe, płaszcze kąpielowe, paski, krótkie spodnie, bokserki, czapeczki, obuwie dla dzieci, płaszcze, kostiumy do gier, sukienki, topy do ćwiczeń fitness, obuwie, rękawiczki, kostiumy na Halloween, kapelusze, nakrycia głowy, opaski na głowę, wyroby pończosnicze, marynarki, stroje do joggingu, kombinezony, odzież spodnia, kostiumy na maskarady, mitenki, odzież wierzchnia, piżamy, spodnie, kurtki, odzież przeciwdeszczowa, szaliki, koszule, spódnice, odzież nocna, kapcie, skarpety, specjalistyczne obuwie sportowe i gimnastyczne, specjalistyczna odzież sportowa i gimnastyczna, szelki, swetry, spodnie dresowe, bluzy dresowe, kostiumy kąpielowe, krótkie koszulki na ramiączka, krawaty, rajstopy, t-shirty, bielizna, daszki, kostiumy ocieplające, kurtki odporne na wiatr, opaski na przeguby, **28** zabawki, gry i sprzęt sportowy, figurki do zabawy, gry sytuacyjne, gry zorientowane na cel, urządzenia do przejażdżek w parkach zabaw, gry arkadowe, balony, zabawki do kąpeli, gry planszowe, gry karciane, gry szachowe, zestawy szachów, labirynty do zabawy dla dzieci, ozdoby choinkowe, maszyny do gier z kręglami obsługiwanymi za pomocą monet, figurynki do kolekcjonowania, zabawki konstrukcyjne, maski kostiumowe, strzałki, odzież dla lalek, lalki, figurki postaci fantastycznych, latające dyski, hobbystyczne zestawy do dekorowania włosów, do robienia wisiorków, kryształków, ozdobnych obiektów z magnesem, figurek modelowych, sztuki piaskowej oraz biżuterii do zabawy, zabawki nadmuchiwane, łyżwy, puzzle, latawce, gry labiryntowe, mechaniczne zabawki do gier akcji, skutery - zabawki bez silników, papierowe maski na twarz, gry salonowe, gry z kręglami, maszyny do kręgli, ze-

stawy do gier z figurkami, zestawy do gier maskaradowych z kostiumami, karty do gry, zabawki pluszowe, pierścienie do bilarda, figurki ustawiane, marionetki, zdalnie sterowane figurki do gier akcji, gry z odgrywaniem ról i akcesoria do nich, zabawki do odgrywania ról, rolki, zabawki piaskowe, deski do jeżdżenia, piłki do soccera, miękkie zabawki rzeźbione, deski do surfingu, tratwy do pływania do użytku rekreacyjnego, zabawki mówiące, puzzle przestrzenne, akcesoria do figurek do gier akcji, figurki do gier akcji, broń do zabawy, siekiery do zabawy, banki do zabawy, łuki i strzały do zabawy, pudełka do zabaw, klocki do zabaw i połączenia do nich, dozowniki do cukierków dla dzieci, skarbonki na monety dla dzieci, zestawy kosmetyczne do zabaw, sztylety do zabawy, figurki do zabaw, kaski do zabawy, noże-zabawki, maczugi-zabawki, elementy i ciastolina do modelowania do zabaw, skutery-zabawki, globusy śnieżne-zabawki, konstrukcje do zabawy, miecze-zabawki, zestawy pojazdów do zabawy, pojazdy-zabawki, zegarki-zabawki, broń-zabawki, roboty-zabawki, gwizdki, zabawki do zabawy na wietrze, yo-yo, kalejdoskopy, maski.

(111) **174808** (220) 2003 03 11 (210) 262110

(151) 2006 06 08 (441) 2003 09 22

(732) The Saul Zaentz Company dba Tolkien Enterprises, Berkeley, US.

(540) THE LORD OF THE RINGS THE TWO TOWERS

(510), (511) **09** urządzenia do gier komputerowych i video przystosowane do użytku z telewizorem, kalkulatory, kamery, odtwarzacze CD, dyski kompaktowe z gramami fantastycznymi, filmami fantastycznymi i muzyką, gry komputerowe, oprogramowanie do gier komputerowych, sprzęt komputerowy, komputerowe urządzenia peryferyjne, interaktywne gry komputerowe on-line do ściągnięcia na dysk twardy mające opcje gry dla jednego i wielu użytkowników, odtwarzacze DVD, telefony ze słuchawkami na głowę, interaktywne komputerowe gry video, interaktywne komputerowe gry multimedialne, karty do dzwonienia kodowane magnetycznie, karty do przemieszczania się kodowane magnetycznie, karty kredytowe kodowane magnetycznie, magnesy, podkładki pod myszki, uprzednio nagrane kasety audio i CD-ROMy, dyski z gramami komputerowymi, dyski DVD, dyski laserowe, nagrania fonograficzne, taśmy video, CD-ROMy, DVD, dyski kompaktowe z filmami animowanymi, filmami fantastycznymi i muzyką, uprzednio nagrane cartridge do gier video, okulary przeciwsłoneczne, dyski video z gramami fantastycznymi, filmami fantastycznymi i muzyką, dyski z gramami video, maszyny do gier video do użytku z zestawami telewizyjnymi oraz oprogramowanie do gier video, ręczne zabawki elektroniczne, w szczególności elektroniczne zabawki do gier akcji, elektroniczne maszyny do gier edukacyjnych dla dzieci, zestawy ręczne do gier video, maszyny LCD do gier, wolno stojące maszyny do gier video, hologramy, maszyny do gier video obsługiwane za pomocą monet, pojazdy-zabawki sterowane falami radiowymi, **16** zestawy zawierające nakładki do stempli, stemple gumowe, poduszki do pieczęci, kredki i uchwyty do stempli, książki adresowe, odbitki sztuki, reprodukcje sztuki, pędzle malarskie, materiały dla artystów, artystyczne zestawy do rysowania, zestawy do składania modeli zawierające klej i figury z tworzywa sztucznego, czekoladowe, karteczki do notowania, zakładki, książki zawierające puzzle i gry, książki z odbitkami fotograficznymi, książki do odgrywania ról, książki fantastyczne, książki mitologiczne, kalendarze, figury z tekury, książeczki edukacyjne dla dzieci, albumy na monety, albumy kolekcjonerskie, zestawy do kolorowania według numerów, książeczki do kolorowania, komiksy, czasopisma komiksowe, książeczki do komponowania, książeczki do kopiowania, papier listowny, kredki, ozdobne stempelki gumowe, akcesoria biurkowe, koszyki na biurko, podkładki na biurko i zestawy artykułów piśmienniczych zawierające papier, koperty, pieczęcie i notatniki, podstawki na biurko, stojaki na biurko na długopisy i ołówki, osobiste organizery, organizery na biurko i do użytku piśmiennego, pamiętniki, gumki, czasopisma na temat fantastyki, książki na prezenty, karty okolicznościowe, książki na wpisy gości, podręczniki instruktażowe i przewodniki strategii do gier, zaproszenia, naklejki wprasowywane żelazkiem, druki litograficzne, książeczki z zagadkami, tablice informacyjne, materiały do modelowania i komponenty do użytku przez dzieci, nie elektroniczne osobiste notatniki do planowania i organizowania czasu, karty telefoniczne nie kodowane magnetycznie, karty nie kodowane magnetycznie używane jako karty kredytowe, karty do przemieszczania się nie kodowane magnetycznie, notatniki, zestawy podkładek do notowania i ołówków, podkładki do notowania, oryginalne druki

artystyczne, zestawy do malowania, zestawy zawierające przyrządy do pisania i rysowania, papierowe wieszaki na gałki drzwi, papierowe figury, papierowe serwetki, papierowe dekoracje na przyjęcia, papierowe kapelusze na przyjęcia, papierowe kokardy, papierowe obrusy, szablony do wykonywania kostiumów, ołówki, przyborniki na ołówki, temperówki, długopisy, albumy fotograficzne, odbitki fotograficzne, książki obrazkowe, książki z przestrzennymi obrazkami, pocztówki, książki z plakatami, plakaty, drukowane szablony papierowe, kalkomania, albumy zdrapki, książki ze szkicami, albumy na znaczki, artykuły piśmiennicze, teczki na artykuły piśmiennicze, szablony, książeczki na naklejki, naklejki, tatuaże zmywalne, karty do wymiany, podkładki do pisania, **20** szafy na książki, krzesła, wieszaki na płaszcze, poduszki - podkładki, biurka, figurki i wyroby figurkowe, figurki do kolekcji i figurki w zestawach wykonane z żywicy, drewna, korka, trzciny, wikliny, rogu, kości, kości słoniowej, fiszbinów, muszli, bursztynu, macicy perłowej, pianki morskiej lub z substytutów tych materiałów lub z tworzywa sztucznych, meble, szafki, lustra meblowe, lustra ręczne, pudełka na biżuterię nie z metali szlachetnych, niemetale łańcuszki do kluczy, niemetale kółka do kluczy, osobiste lusterka kompaktowe, ramy do obrazów, poduszki, śpiwory, stoły, szafki na zabawki, kapsle, **25** odzież, obuwie sportowe, płaszcze kąpielowe, paski, krótkie spodnie, bokserki, czapeczki, obuwie dla dzieci, płaszcze, kostiumy do gier, sukienki, topy do ćwiczeń fitness, obuwie, rękawiczki, kostiumy na Halloween, kapelusze, nakrycia głowy, opaski na głowę, wyroby pończosnicze, marynarki, stroje do joggingu, kombinezony, odzież spodnia, kostiumy na maskarady, mitenki, odzież wierzchnia, piżamy, spodnie, kurtki, odzież przeciwdeszczowa, szaliki, koszule, spodnie, odzież nocna, kapcie, skarpety, specjalistyczne obuwie sportowe i gimnastyczne, specjalistyczna odzież sportowa i gimnastyczna, szelki, swetry, spodnie dresowe, bluzy dresowe, kostiumy kąpielowe, krótkie koszulki na ramiączka, krawaty, rajstopy, t-shirty, bielizna, daszki, kostiumy ocieplające, kurtki odporne na wiatr, opaski na przeguby, **28** zabawki, gry i sprzęt sportowy, figurki do zabawy, gry sytuacyjne, gry zorientowane na cel, urządzenia do przejażdżek w parkach zabaw, gry arkadowe, balony, zabawki do kąpielii, gry planszowe, gry karciane, gry szachowe, zestawy szachów, labirynty do zabawy dla dzieci, ozdoby choinkowe, maszyny do gier z kręglami obsługiwane za pomocą monet, figurynki do kolekcjonowania, zabawki konstrukcyjne, maski kostiumowe, strzałki, odzież dla lalek, lalki, figurki postaci fantastycznych, latające dyski, hobbystyczne zestawy do dekorowania włosów, do robienia wisiorków, kryształków, ozdobnych obiektów z magnesem, figurek modelowych, sztuki piaskowej oraz biżuterii do zabawy, zabawki nadmuchiwane, łyżwy, puzzle, latawce, gry labiryntowe, mechaniczne zabawki do gier akcji, skutery - zabawki bez silników, papierowe maski na twarz, gry salonowe, gry z kręglami, maszyny do kręgli, zestawy do gier z figurkami, zestawy do gier maskaradowych z kostiumami, karty do gry, zabawki pluszowe, pierścienie do bilarda, figurki ustawiane, marionetki, zdalnie sterowane figurki do gier akcji, gry z odgrywaniem ról i akcesoria do nich, zabawki do odgrywania ról, rolki, zabawki piaskowe, deski do jeżdżenia, piłki do soccera, miękkie zabawki rzeźbione, deski do surfingu, tratwy do pływania do użytku rekreacyjnego, zabawki mówiące, puzzle przestrzenne, akcesoria do figurek do gier akcji, figurki do gier akcji, broń do zabawy, siekiery do zabawy, banki do zabawy, łuki i strzały do zabawy, pudełka do zabaw, klocki do zabaw i połączenia do nich, dozowniki do cukierków dla dzieci, skarbonki na monety dla dzieci, zestawy kosmetyczne do zabaw, sztylety do zabawy, figurki do zabaw, kaski do zabawy, noże-zabawki, maczugi-zabawki, elementy i ciastolina do modelowania do zabaw, skutery-zabawki, globusy śnieżne-zabawki, konstrukcje do zabawy, miecze-zabawki, zestawy pojazdów do zabawy, pojazdy-zabawki, zegarki-zabawki, broń-zabawki, roboty-zabawki, gwizdki, zabawki do zabawy na wietrze, yo-yo, kalejdoskopy, maski.

(111) **174809** (220) 2003 03 12 (210) 262132

(151) 2006 04 12 (441) 2003 09 22

(732) „ORION” Jerzy Czernek, Jakubów, PL.

(540) RONDO

(510), (511) **34** wyroby tytoniowe z wyłączeniem filtrów papierosowych.

(111) **174810** (220) 2003 03 13 (210) 262190

(151) 2006 06 07 (441) 2003 09 22

(732) Lorenz Bahlsen Snack-World Holding GmbH & Co KG, Hannover, DE.

(540) Crunchips Crust

(510), (511) **29** chipsy ziemniaczane, również wytwarzane w procesie wytlaczania, wypieki ziemniaczane w kształcie chipsów.

(111) **174811** (220) 2003 03 21 (210) 262545

(151) 2006 05 23 (441) 2003 09 22

(732) Janusz Jelonek, Blachownia, PL.

(540) LAVANO

(510), (511) **25** odzież, kostiumy kąpielowe, bielizna.

(111) **174812** (220) 2003 03 26 (210) 262758

(151) 2006 04 19 (441) 2003 10 06

(732) ALIEN GROUP POLAND Spółka z o.o., Koszalin, PL.

(540)



Kolor znaku: pomarańczowy, czarny, biały

(531) 27.5.1, 29.1.1, 29.1.6, 29.1.8

(510), (511) **25** odzież i obuwie z tworzyw naturalnych i sztucznych.

(111) **174813** (220) 2003 03 28 (210) 262875

(151) 2006 06 08 (441) 2003 10 06

(732) Kraft Foods Polska Spółka Akcyjna, Warszawa, PL.

(540)

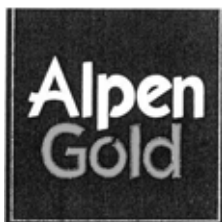

(531) 26.4.4, 27.5.1

(510), (511) **30** kakao, czekolada, napoje kakaowe, napoje czekoladowe i kawowe oraz preparaty do przygotowywania tych napojów, wyroby piekarnicze, cukiernicze i słodczyce, słodczyce na bazie cukru i czekolady, pralinki, wyroby z masy ciastowej, preparaty zbożowe, lody jadalne.

(111) **174814** (220) 2003 03 31 (210) 262923

(151) 2006 07 03 (441) 2003 10 06

(732) LUBELLA Spółka Akcyjna, Lublin, PL.

(540)



(531) 4.5.15, 27.5.1

(510), (511) **30** wyroby na bazie zboża i mąki, chrupki i płatki zbożowe oraz kukurydziane, płatki zbożowe i kukurydziane ekstrudowane i ko-ekstrudowane, płatki śniadaniowe na bazie zbóż, przekąski na bazie zbóż, muesli, ciastka, wyroby piekarnicze i cukiernicze, wyroby czekoladowane i czekoladowe.

(111) **174815** (220) 2003 03 31 (210) 262963

(151) 2006 04 27 (441) 2003 10 06

(732) Przedsiębiorstwo Produkcyjno-Usługowo-Handlowe „LYOVIT” Jerzy Godek, Daleszyce, PL.

(540) LYOFOOD

(510), (511) **29** żywność liofilizowana na bazie produktów mięsnych, drobiowych, rybnych, mlecznych oraz posiłki liofilizowane wykonane na bazie produktów mięsnych, drobiowych, rybnych, mlecznych, liofilizowane owoce i warzywa oraz posiłki liofilizowane na bazie owoców i warzyw, **30** żywność liofilizowana na bazie produktów zbożowych, mącznych, ryżu, liofilizowane przyprawy.

(111) **174816** (220) 2003 04 01 (210) 262989

(151) 2006 04 10 (441) 2003 10 06

(732) PUBLICAT S.A., Poznań, PL.

(540)



Kolor znaku: niebieski, biały, żółty, czerwony, pomarańczowy, szary, czarny, ciemnoniebieski, jasnożółty, brązowy

(531) 2.1.25, 20.7.5, 26.1.1, 27.5.1, 29.1.15

(510), (511) **09** wydawnictwa na nośnikach elektronicznych, **16** papier, tektura, torby do pakowania z papieru i tworzyw sztucznych, wydawnictwa na nośnikach papierowych, **35** usługi w zakresie zamieszczania reklam w wydawnictwach na nośniku elektronicznym i papierowym.

(111) **174817** (220) 2003 04 01 (210) 262990

(151) 2006 04 10 (441) 2003 10 06

(732) PUBLICAT S.A., Poznań, PL.

(540)



Kolor znaku: biały, czarny, czerwony, żółty, szary

(531) 1.3.2, 26.2.7, 26.4.2, 27.5.1, 29.1.14

(510), (511) **09** wydawnictwa na nośnikach elektronicznych, **16** papier, tektura, torby do pakowania z papieru i tworzyw sztucznych, wydawnictwa na nośnikach papierowych, **35** usługi w zakresie zamieszczania reklam w wydawnictwach na nośniku elektronicznym i papierowym.

(111) **174818** (220) 2003 04 04 (210) 263164

(151) 2006 04 03 (441) 2003 10 06

(732) PRAXIS Spółka z o.o., Kamienna Góra, PL.

(540) MAŁOROLNE

(510), (511) **34** wyroby tytoniowe.

(111) **174819** (220) 2003 04 10 (210) 263438

(151) 2006 04 05 (441) 2003 10 20

(732) Stanisław Klesyk, Kielce, PL.; Mirosław Rakow, Kielce, PL.

(540) KOMPLEKSOR

(510), (511) **01** nawozy stałe i nawozy płynne, **31** pasza dla zwierząt, preparaty i koncentraty paszowe.

(551) wspólne prawo ochronne

(111) **174820** (220) 2003 04 11 (210) 263476

(151) 2006 06 07 (441) 2003 10 20

(732) UUNET Technologies, Inc., Ashburn, US.

(540) UUNET

(510), (511) **38** usługi telekomunikacyjne, elektroniczne transmisje głosu, danych i informacji, udostępnianie sieci do przesyłania danych, umożliwianie dostępu do Internetu i innych sieci telekomunikacyjnych, sieci danych i sieci bezprzewodowych, usługi poczty elektronicznej, usługi faksowe oraz transmisje i przechowywanie danych elektronicznych dla osób trzecich, dostarczanie łączący dostępu sieciowego w celu wymiany ruchu w Internecie pomiędzy operatorami ruchu w Internecie, przesyłanie głosu drogą telekomunikacyjną, usługi telefoniczne, usługi w zakresie udostępniania dowolnego specjalnego numeru połączenia telefonicznego, usługi centrów informacyjnych telekomunikacyjnych, usługi w zakresie konferencji za pośrednictwem mediów elektronicznych, telekomunikacja bezprzewodowa, dostarczanie informacji dla firm dotyczących telekomunikacji oraz transmisji danych, konsultacje telekomunikacyjne, **45** zabezpieczanie skomputeryzowanych sieci komunikacyjnych, zarządzanie zabezpieczeniem skomputeryzowanych sieci komunikacyjnych, dostarczanie informacji o zabezpieczaniu Internetu, witryn internetowych oraz skomputeryzowanych sieci komunikacyjnych oraz o bezpiecznych transmisjach danych i informacji, usługi konsultacyjne dotyczące usług z zakresu zabezpieczania Internetu, witryn internetowych, skomputeryzowanych sieci komunikacyjnych, usług zabezpieczania informacji oraz usług w zakresie bezpiecznych transmisji danych i informacji jak również usług w zakresie kodowania i odkodowywania danych.

(111) **174821** (220) 2003 04 14 (210) 263569
(151) 2006 04 06 (441) 2003 10 20

(732) HURTOWNIA DEWOCJONALI „Sacrum” Teresa Kąpińska, Janusz Kąpiński, Leszno, PL.

(540) sacrum

(510), (511) **35** zgrupowanie na rzecz osób trzecich różnych towarów, pozwalające nabywcy wygodnie je oglądać i kupować w warunkach hurtowni i/lub sklepu, zwłaszcza artykułów kultu religijnego, artykułów i ubiorów liturgicznych, wyposażenia miejsc kultu religijnego, dewocjonałów, książek, mszałów, druków, obrazów, figur, artykułów oświetleniowych takich jak świece, lichtarzy, win mszalnych, medaliów, krzyży, figur religijnych odpornych na warunki atmosferyczne.

(111) **174822** (220) 2003 04 14 (210) 263570
(151) 2006 04 06 (441) 2003 10 20

(732) HURTOWNIA DEWOCJONALI „Sacrum” Teresa Kąpińska, Janusz Kąpiński, Leszno, PL.

(540)

SACRUM

(531) 27.5.1

(510), (511) **35** zgrupowanie na rzecz osób trzecich różnych towarów, pozwalające nabywcy wygodnie je oglądać i kupować w warunkach hurtowni i/lub sklepu, zwłaszcza artykułów kultu religijnego, artykułów i ubiorów liturgicznych, wyposażenia miejsc kultu religijnego, dewocjonałów, książek, mszałów, druków, obrazów, figur, artykułów oświetleniowych takich jak świece, lichtarzy, win mszalnych, medaliów, krzyży, figur religijnych odpornych na warunki atmosferyczne.

(111) **174823** (220) 2003 04 15 (210) 263594
(151) 2006 04 28 (441) 2003 10 20

(732) The Sunrider Corporation d.b.a. Sunrider International, Torrance, US.

(540)

DR. CHEN

(531) 24.17.1, 27.5.1

(510), (511) **03** środki perfumeryjne i wody kolońskie, mydła, szampony do ciała, dezodoranty i antyperspiranty, środki do wytwarzania piany podczas kąpieli, żele do kąpieli i pod prysznic, kosmetyki,

w tym kremy i maseczki nawilżające i oczyszczające do ciała, twarzy, oczu, rąk, lotiony, żele, peelingi, olejki, toniki do wklepywania rącznie i inne płyny odświeżające, balsamy, pudry do ciała i twarzy, pianki i kremy do oczyszczania skóry, a także balsamy do skóry, olejki, kremy, lotiony, nawilżacze, preparaty do odświeżania jamy ustnej, w tym płyny do płukania jamy ustnej, drażetki i pastylki, artykuły do pielęgnacji włosów, w tym szampony, conditionery, toniki, kremy splukujące się, pomady stylizujące, spraye, musy, żele, preparaty do golenia i po goleniu, zwłaszcza kremy, pianki, żele, lotiony, środki przeciwśłoneczne, szampony do ciała, balsamy, olejki, kremy, lotiony i nawilżacze do skóry, środki do czyszczenia zębów, w tym pasty do zębów, pastylki do ssania, płyny do płukania ust, żele wybielające, balsamy do ust, kremy, żele, lotiony przeciw cellulitis, kremy, żele, lotiony do kontroli kształtów, środki czyszczące do użytku domowego, zwłaszcza detergenty do zmywarek naczyń, detergenty czyszczące do ubrań, detergenty do mycia naczyń, środki do mycia owoców i warzyw, **05** ziołowe uzupełnienia żywieniowe, ziołowe uzupełnienia dietetyczne, witaminy, włókna dietetyczne, ziołowe preparaty zwłaszcza w postaci tabletek, kapsułek, proszków, płynów, kapsułek żelowych, wszystkie w/w towary do celów leczniczych, **29** batoniki na bazie ziół, przekąski ziołowe, suszone lub konserwowane owoce i warzywa, **30** herbaty, w tym herbaty ziołowe, sosy, **32** napoje ziołowe, preparaty do przygotowywania napojów ziołowych.

(111) **174824** (220) 2003 04 15 (210) 263600
(151) 2006 04 28 (441) 2003 10 20

(732) Pomorska Grupa Handlowa Spółka z o.o., Wałcz, PL.

(540) tego

(510), (511) **32** wody mineralne gazowane i niegazowane, napoje bezalkoholowe, soki i napoje owocowe i owocowo-warzywne.

(111) **174825** (220) 2003 04 15 (210) 263602
(151) 2006 04 28 (441) 2003 10 20

(732) CENTRALNY OŚRODEK BADAWCZO - ROZWOJOWY

PRZEMYSŁU IZOLACJI BUDOWLANEJ W KATOWICACH, Katowice, PL.

(540)

EKOSTYRBIT 2003

(531) 27.5.1

(510), (511) **17** substancje do izolacji przeciwwilgociowych budynków, materiały izolacyjne, wodoodporne uszczelnienia, zaprawy izolacyjne.

(111) **174826** (220) 2003 04 16 (210) 263665
(151) 2006 04 26 (441) 2003 10 20

(732) ENVIRON SKIN CARE (PROPRIETARY) LIMITED, Kenilworth, ZA.

(540) MASQUE CRYSTAL

(510), (511) **03** preparaty wybielające i inne substancje stosowane w praniu, preparaty czyszczące (z wyjątkiem mydeł toaletowych), preparaty nablyszczające, szorujące i ściernie, olejki eteryczne (z wyjątkiem wyrobów perfumeryjnych), kosmetyki (z wyjątkiem wyrobów perfumeryjnych), lotiony do włosów, preparaty do czyszczenia zębów.

(111) **174827** (220) 2003 04 16 (210) 263666
(151) 2006 04 26 (441) 2003 10 20

(732) ENVIRON SKIN CARE (PROPRIETARY) LIMITED, Kenilworth, ZA.

(540) MASQUE CITRIQUE

(510), (511) **03** preparaty wybielające i inne substancje stosowane w praniu, preparaty czyszczące, nablyszczające, szorujące i ściernie, mydła, wyroby perfumeryjne, olejki eteryczne, kosmetyki, lotiony do włosów, preparaty do czyszczenia zębów.

(111) **174828** (220) 2003 04 16 (210) 263685
(151) 2006 04 26 (441) 2003 10 20

(732) ART DENT Paweł Pękacki, Skarżysko-Kamienna, PL.

(540) ART DENT

(510), (511) **09** programy komputerowe, urządzenia komputerowe i osprzęt, kamery wizyjne, **10** aparatura i instrumenty dentystycz-

ne, protetyczne i medyczne, aparatura weterynaryjna, **37** naprawa sprzętu dentystycznego i medycznego, **41** edukacja, organizowanie i prowadzenie szkoleń i seminariów, kształcenie praktyczne, **42** usługi w zakresie programowania komputerowego, **44** protetyka.

(111) **174829** (220) 2003 04 17 (210) 263695
 (151) 2006 04 26 (441) 2003 10 20
 (732) Przedsiębiorstwo Usługowo-Produkcyjne „KANN”
 Spółka z o.o., Poznań, PL.
 (540)



Kolor znaku: biały, czarny, żółty

(531) 27.5.5, 29.1.13

(510), (511) **35** usługi pomocy i doradztwa w zakresie prowadzenia działalności gospodarczej i zarządzania, **41** usługi w zakresie organizowania i prowadzenia wszelkich pozaszkolnych form edukacji, **42** usługi w zakresie badań technicznych, doradztwa technicznego i ekspertyz inżynierskich.

(111) **174830** (220) 2003 04 17 (210) 263696
 (151) 2006 04 26 (441) 2003 10 20
 (732) MEDICUS S.C. Michał Dańków, Katarzyna Cichy, Trzebinia, PL.
 (540)



(531) 2.1.1, 27.5.5, 29.1.6, 29.1.8

(510), (511) **05** amalgamaty dentystyczne, cemeny dentystyczne, lakiery dentystyczne, mastyksy dentystyczne, materiały dentystyczne do odcisków, dentystyczne materiały ściernie, kleje do dentystycznych protez, lakiery dentystyczne, porcelana na protezy dentystyczne, stopy metali szlachetnych do celów dentystycznych, **10** aparatura dentystyczna elektryczna, aparatura i instrumenty dentystyczne, fotele dentystyczne, lusterka dentystyczne, lampy do celów leczniczych, lampy do celów innych niż lecznicze, sztyfty dentystyczne, lusterka dentystyczne, protezy dentystyczne, laser do celów medycznych, rentgen zębów, wiertła dentystyczne, **44** chirurgia plastyczna, dentystryka, leczenie, pomoc medyczna, kosmetyka, stomatologia.

(111) **174831** (220) 2003 04 17 (210) 263697
 (151) 2006 04 26 (441) 2003 10 20
 (732) NEXT COMPUTERS S.C. Robert Jaskółowski, Wiesław Kondracki, Lubań, PL.
 (540)



Kolor znaku: biały, czarny, czerwony

(531) 27.5.5, 29.1.12

(510), (511) **09** komputery, kasy rejestrujące, aparaty fotograficzne, kamery filmowe, oprogramowanie komputerowe.

(111) **174832** (220) 2003 04 17 (210) 263699
 (151) 2006 04 26 (441) 2003 10 20
 (732) Wojciech Włodarczyk, Łódź, PL.

(540)



Kolor znaku: czerwony

(531) 27.5.5, 29.1.1

(510), (511) **18** skóry zwierzęce, **29** mięso, wędliny, jaja, **31** pokarm dla zwierząt, pasze, zwierzęta żywe, **40** barwienie i obróbka skór, ubój zwierząt, **44** hodowla zwierząt.

(111) **174833** (220) 2003 04 17 (210) 263708
 (151) 2006 04 26 (441) 2003 10 20
 (732) „MEBLE-WALCZAK” Sławomir Walczak, Makoszyce, PL.
 (540)



(531) 12.1.10, 26.1.1, 27.5.5, 29.1.8

(510), (511) **20** meble tapicerowane: tapczany, kanapy, kanapy narożniki, sofy, fotele, taborety, pufy, podnóżki, **35** prowadzenie sklepu z meblami tapicerowanymi: tapczany, kanapy, kanapy narożniki, sofy, fotele, taborety, pufy, podnóżki.

(111) **174834** (220) 2003 04 17 (210) 263731
 (151) 2006 06 23 (441) 2003 10 20
 (732) Lorenz Bahlsen Snack-World Holding GmbH & Co.KG,
 Hannover, DE.

(540) Curly Craxx

(510), (511) **29** wyprodukowane w procesie wyłaczania produkty z ziemniaków do celów spożywczych, chipsy ziemniaczane, pałeczki ziemniaczane, rodzynki, orzechy laskowe, orzeszki ziemne, orzeszki nerkowce, orzeszki pistacjowe i migdały, suszone, prażone, solone i/lub z przyprawami, suszone owoce, **30** produkowane w procesie wyłaczania produkty z pszenicy, ryżu i kukurydzy do celów spożywczych, prażona kukurydza, wyroby piekarnicze i cukiernicze, biszkopty, ciasta, czekolada, wyroby czekoladowe, praliny, słodycze, cukierki, marcepan, pieczywo solone, słone paluszki, słone precle.

(111) **174835** (220) 2003 04 18 (210) 263754
 (151) 2006 04 24 (441) 2003 10 20
 (732) Zdzisław Szuster, Warszawa, PL.
 (540)



Kolor znaku: czarny, zielony

(531) 27.5.5, 29.1.12

(510), (511) **07** pasy napędowe do podnośników, podnośniki, transportery pneumatyczne, urządzenia do napowietrzania, podnośniki taśmowe, urządzenia transportowe do wyładunku i załadunku, części zamienne do wind, podnośników, schodów ruchomych, transporterów, części zamienne do urządzeń do załadunku i wyładunku, chwytaki, **36** agencja pośrednictwa w handlu nieruchomościami, dzierżawa majątku nieruchomego, zarządzanie i administrowanie nieruchomościami, wycena nieruchomości, wynajmowanie mieszkań, wynajmowanie powierzchni biurowych, **37** nadzór budowlany, wynajem sprzętu budowlanego, usługi w zakresie budownictwa, układanie nawierzchni drogowych, roboty hydrauliczne w budynkach, wykonywanie izolacji budynków, instalacji elektrycznych w budynkach,

murowanie, wykonywanie instalacji grzewczych, budownictwo przemysłowe, montaż rusztowań, budowa rurociągów, instalowanie telefonów, instalowanie, konserwacja i naprawa wind, **43** prowadzenie barów szybkiej obsługi, hoteli, kawiarni, moteli, pensjonatów, stołówek, domów turystycznych.

(111) **174836** (220) 2003 04 18 (210) 263755
 (151) 2006 04 24 (441) 2003 10 20
 (732) Zdzisław Szuster, Warszawa, PL.
 (540) masterlift

(510), (511) **07** pasy napędowe do podnośników, podnośniki, transportery pneumatyczne, urządzenia do napowietrzania, podnośniki taśmowe, urządzenia transportowe do wyładunku i załadunku, części zamienne do wind, podnośników, schodów ruchomych, transporterów, części zamienne do urządzeń do załadunku i wyładunku, chwytaki, **36** agencja pośrednictwa w handlu nieruchomościami, dzierżawa majątku nieruchomego, zarządzanie i administrowanie nieruchomościami, wycena nieruchomości, wynajmowanie mieszkań, wynajmowanie powierzchni biurowych, **37** nadzór budowlany, wynajem sprzętu budowlanego, usługi w zakresie budownictwa, układanie nawierzchni drogowych, roboty hydrauliczne w budynkach, wykonywanie izolacji budynków, instalacji elektrycznych w budynkach, murowanie, wykonywanie instalacji grzewczych, budownictwo przemysłowe, montaż rusztowań, budowa rurociągów, instalowanie telefonów, instalowanie, konserwacja i naprawa wind, **43** prowadzenie barów szybkiej obsługi, hoteli, kawiarni, moteli, pensjonatów, stołówek, domów turystycznych.

(111) **174837** (220) 2003 04 24 (210) 263963
 (151) 2006 04 10 (441) 2003 11 03
 (732) Medicatrix Michał Mieszkowski, Komorów, PL.
 (540)



Kolor znaku: czerwony, zielony

(531) 24.13.1, 26.1.10, 27.5.1, 29.1.12
 (510), (511) **03** środki wybielające i inne substancje stosowane w praniu, środki do czyszczenia, polerowania, szorowania i ścierania, mydła, środki perfumeryjne, olejki eteryczne, kosmetyki, płyny do pielęgnacji włosów, środki do czyszczenia zębów, **05** produkty farmaceutyczne i weterynaryjne, środki sanitarne do celów medycznych, substancje dietetyczne do celów leczniczych, żywność dla niemowląt, plastry, materiały opatrunkowe, materiały do plombowania zębów, woski dentystyczne, środki odkażające, środki do zwalczania robactwa, **35** reklama, prace biurowe, zarządzanie w działalności handlowej, administrowanie działalności handlowej, **39** transport, pakowanie i składowanie towarów.

(111) **174838** (220) 2003 04 25 (210) 264013
 (151) 2006 06 22 (441) 2003 11 03
 (732) Browar VAN PUR Sp. z o.o., Warszawa, PL.
 (540)



Kolor znaku: czerwony, żółty, biały, czarny, zielony

(531) 5.7.2, 25.1.5, 25.1.15, 26.1.1, 26.1.2, 27.5.1, 29.1.1, 29.1.2
 (510), (511) **32** piwo.

(111) **174839** (220) 2003 04 25 (210) 264014
 (151) 2006 04 12 (441) 2003 11 03
 (732) Warner Bros. Poland Sp. z o.o., Warszawa, PL.
 (540)



(531) 16.3.1, 27.5.1

(510), (511) **09** płyty (dyski) DVD z nagraniami, optyczne i magnetyczne nośniki dźwięku i obrazu z nagraniami (lub bez nagrań), **41** wypożyczanie płyt DVD z nagraniami oraz nagrań audio-video.

(111) **174840** (220) 2003 04 28 (210) 264068
 (151) 2006 04 26 (441) 2003 11 03
 (732) PATER Laboratorium Ryszard Cholewczyczyński, Łomianki, PL.
 (540) SALIVAREX
 (510), (511) **03** płyn do nawilżania jamy ustnej.

(111) **174841** (220) 2003 08 07 (210) 268338
 (151) 2006 04 05 (441) 2004 02 09
 (732) Marzanna Kwapisz, Gdańsk, PL.
 (540) celsius
 (510), (511) **32** napoje bezalkoholowe, piwo, woda mineralna, **33** napoje alkoholowe, wino, wódka, likiery.

(111) **174842** (220) 2004 03 17 (210) 277888
 (151) 2006 06 08 (441) 2004 06 28
 (732) Kultys-Jabłońska Joanna Katarzyna, Brwinów, PL.
 (540)



(531) 27.5.1

(510), (511) **16** czasopisma, **35** usługi reklamowo-promocyjne, **41** usługi wydawnicze.

(111) **174843** (220) 2005 05 06 (210) 294658
 (151) 2006 06 19 (441) 2005 08 08
 (732) „DOSPEL” Spółka z o.o., Częstochowa, PL.
 (540) cieplik

(510), (511) **06** budowlane materiały metalowe, drobne wyroby żelazne i metalowe, rury i rurki metalowe, materiały blacharskie dla budownictwa, materiały zbrojeniowe dla budownictwa metalowe, daszki budowlane metalowe, deflektory kominowe metalowe, haki metalowe, zaciski do rur lub kabli metalowe, kolanka do rur metalowe, kształtki rurowe rozgałęziowe metalowe, okucia metalowe, uchwyty i haki ścienne do mocowania rur metalowe, śruby metalowe, zaciski i klamry metalowe, opaski i haki do zamocowania kabli lub rur metalowe, zasuwy, rury i przewody do instalacji centralnego ogrzewania, przewody metalowe do instalacji wentylacji i klimatyzacji, złączki do rur metalowe, kołnierze metalowe, kominy metalowe, kratki ochronne metalowe, nasady kominowe metalowe, opaski i obejmy metalowe, osłony do rur metalowe, armatura do przewodów metalowa, przewody i rurociągi metalowe, zawory inne niż części maszyn metalowe, kominowe trzony metalowe, przewody instalacyjne rurowe rozgałęźne metalowe, **07** urządzenia kuchenne elektryczne, urządzenia i maszyny do ssania powietrza, mechanizmy napędowe inne niż do pojazdów lądowych, dmuchawy jako maszyny, dmuchawy do sprężania, zasysania i transportu gazu, filtry jako części maszyn lub silników, filtry jako wkłady do maszyn filtru-

jących, formy do maszyn, regulatory jako części maszyn, regulatory prędkości obrotów do maszyn i silników, silniki elektryczne inne niż do pojazdów lądowych, silniki inne niż do pojazdów lądowych, sprężarki, wentylatory do silników, wtryskarki, wymienniki ciepła jako części maszyn, maszyny do nadmuchu, pompy jako maszyny, **11** urządzenia i instalacje do oświetlania, urządzenia i instalacje do chłodzenia i ogrzewania, podgrzewacze wody, grzejniki elektryczne, grzejniki, elementy grzejne, termowentylatory, wentylatory, wentylatory kanałowe, wymienniki ciepła, wyciągi wentylacyjne i kominowe, wentylatory sufitowe, aparatura, urządzenia i instalacje do wentylacji i klimatyzacji, dmuchawy jako części instalacji do nawiewu, filtry jako części instalacji domowych lub przemysłowych, filtry powietrza do klimatyzacji, przewody jako części instalacji sanitarnych, rekuperatory ciepła, suszarki do włosów, aparatura do suszenia, lampy oświetleniowe, oprawki żarówek do lamp elektrycznych, sprzęt kuchenny elektryczny, regulatory do wyciągów w ogrzewnictwie, ogrzewacze stóp elektryczne lub nieelektryczne, kanały kominowe, aparatura i urządzenia do oczyszczania powietrza, instalacje i urządzenia do odświeżania, urządzenia i instalacje do suszenia, **17** izolatory do przewodów, materiały filtracyjne jako półprodukty w postaci pianki lub folii z tworzyw sztucznych, giętkie przewody i rury niemetalowe, osłony i złączki niemetalowe do rur, pierścienie uszczelniające, uszczelki, materiały uszczelniające, materiały ciepłochronne, materiały dźwiękoszczelne, folie metalowe izolacyjne, materiały izolacyjne, **19** materiały budowlane niemetalowe, rury sztywne niemetalowe, kominowe nasady i deflektory niemetalowe, kominowe przedłużacze i trzony niemetalowe, kominy niemetalowe, kraty niemetalowe, rury spustowe i wodociągowe niemetalowe, ryny niemetalowe, betonowe elementy budowlane, rury kamionkowe, kanały i przewody niemetalowe dla instalacji wentylacyjnych i klimatyzacyjnych, konstrukcyjne elementy niemetalowe dla budownictwa, kształtki rurowe rozgałęzieniowe niemetalowe, kształtowniki niemetalowe, **20** kratki ochronne niemetalowe, zawory niemetalowe inne niż części maszyn, zaciski niemetalowe do rur i kabli, kraty kominkowe, uchwyty i zaciski z tworzyw sztucznych do kabli lub rur, **35** prowadzenie sklepu i hurtowni oraz sklepu internetowego z artykułami przemysłowymi gospodarstwa domowego, wentylacyjnymi, klimatyzacyjnymi i budowlanymi, komputerowe zarządzanie plikami, organizowanie wystaw w celach handlowych lub reklamowych, pokazy towarów, promocja sprzedaży dla osób trzecich, reklama za pośrednictwem sieci komputerowej, reklamy, usługi zaopatrzenia osób trzecich jako zakupy produktów i usług dla innych przedsiębiorstw, zarządzanie działalnością artystyczną.

(111) **174844** (220) 2005 05 06 (210) 294659
 (151) 2006 06 19 (441) 2005 08 08
 (732) „DOSPEL” Spółka z o.o., Częstochowa, PL.

(540) dospel klima
 (510), (511) **06** budowlane materiały metalowe, drobne wyroby żelazne i metalowe, rury i rurki metalowe, materiały blacharskie dla budownictwa, materiały zbrojeniowe dla budownictwa metalowe, daszki budowlane metalowe, deflektory kominowe metalowe, haki metalowe, zaciski do rur lub kabli metalowe, kolanka do rur metalowe, kształtki rurowe rozgałęzieniowe metalowe, okucia metalowe, uchwyty i haki ścienne do mocowania rur metalowe, śruby metalowe, zaciski i klamry metalowe, opaski i haki do zamocowania kabli lub rur metalowe, zasuwy, rury i przewody do instalacji centralnego ogrzewania, przewody metalowe do instalacji wentylacji i klimatyzacji, złączki do rur metalowe, kołnierze metalowe, kominy metalowe, kratki ochronne metalowe, nasady kominowe metalowe, opaski i obejmy metalowe, osłony do rur metalowe, armatura do przewodów metalowa, przewody i rurociągi metalowe, zawory inne niż części maszyn metalowe, kominowe trzony metalowe, przewody instalacyjne rurowe rozgałęźne metalowe, **07** urządzenia kuchenne elektryczne, urządzenia i maszyny do ssania powietrza, mechanizmy napędowe inne niż do pojazdów lądowych, dmuchawy jako maszyny, dmuchawy do sprężania, zasysania i transportu gazu, filtry jako części maszyn lub silników, filtry jako wkłady do maszyn filtrujących, formy do maszyn, regulatory jako części maszyn, regulatory prędkości obrotów do maszyn i silników, silniki elektryczne inne niż do pojazdów lądowych, silniki inne niż do pojazdów lądowych, sprężarki, wentylatory do silników, wtryskarki, wymienniki ciepła jako części maszyn, maszyny do nadmuchu, pompy jako maszyny, **11** urządzenia i instalacje do oświetlania, urządzenia i instalacje do

chłodzenia i ogrzewania, podgrzewacze wody, grzejniki elektryczne, grzejniki, elementy grzejne, termowentylatory, wentylatory, wentylatory kanałowe, wymienniki ciepła, wyciągi wentylacyjne i kominowe, wentylatory sufitowe, aparatura, urządzenia i instalacje do wentylacji i klimatyzacji, dmuchawy jako części instalacji do nawiewu, filtry jako części instalacji domowych lub przemysłowych, filtry powietrza do klimatyzacji, przewody jako części instalacji sanitarnych, rekuperatory ciepła, suszarki do włosów, aparatura do suszenia, lampy oświetleniowe, oprawki żarówek do lamp elektrycznych, sprzęt kuchenny elektryczny, regulatory do wyciągów w ogrzewnictwie, ogrzewacze stóp elektryczne lub nieelektryczne, kanały kominowe, aparatura i urządzenia do oczyszczania powietrza, instalacje i urządzenia do odświeżania, urządzenia i instalacje do suszenia, **17** izolatory do przewodów, materiały filtracyjne jako półprodukty w postaci pianki lub folii z tworzyw sztucznych, giętkie przewody i rury niemetalowe, osłony i złączki niemetalowe do rur, pierścienie uszczelniające, uszczelki, materiały uszczelniające, materiały ciepłochronne, materiały dźwiękoszczelne, folie metalowe izolacyjne, materiały izolacyjne, **19** materiały budowlane niemetalowe, rury sztywne niemetalowe, kominowe nasady i deflektory niemetalowe, kominowe przedłużacze i trzony niemetalowe, kominy niemetalowe, kraty niemetalowe, rury spustowe i wodociągowe niemetalowe, ryny niemetalowe, betonowe elementy budowlane, rury kamionkowe, kanały i przewody niemetalowe dla instalacji wentylacyjnych i klimatyzacyjnych, konstrukcyjne elementy niemetalowe dla budownictwa, kształtki rurowe rozgałęzieniowe niemetalowe, kształtowniki niemetalowe, **20** kratki ochronne niemetalowe, zawory niemetalowe inne niż części maszyn, zaciski niemetalowe do rur i kabli, kraty kominkowe, uchwyty i zaciski z tworzyw sztucznych do kabli lub rur, **35** prowadzenie sklepu i hurtowni oraz sklepu internetowego z artykułami przemysłowymi gospodarstwa domowego, wentylacyjnymi, klimatyzacyjnymi i budowlanymi, komputerowe zarządzanie plikami, organizowanie wystaw w celach handlowych lub reklamowych, pokazy towarów, promocja sprzedaży dla osób trzecich, reklama za pośrednictwem sieci komputerowej, reklamy, usługi zaopatrzenia osób trzecich jako zakupy produktów i usług dla innych przedsiębiorstw, zarządzanie działalnością artystyczną.

(111) **174845** (220) 2005 05 06 (210) 294660
 (151) 2006 06 19 (441) 2005 08 08
 (732) „DOSPEL” Spółka z o.o., Częstochowa, PL.

(540) dospel comfort
 (510), (511) **06** budowlane materiały metalowe, drobne wyroby żelazne i metalowe, rury i rurki metalowe, materiały blacharskie dla budownictwa, materiały zbrojeniowe dla budownictwa metalowe, daszki budowlane metalowe, deflektory kominowe metalowe, haki metalowe, zaciski do rur lub kabli metalowe, kolanka do rur metalowe, kształtki rurowe rozgałęzieniowe metalowe, okucia metalowe, uchwyty i haki ścienne do mocowania rur metalowe, śruby metalowe, zaciski i klamry metalowe, opaski i haki do zamocowania kabli lub rur metalowe, zasuwy, rury i przewody do instalacji centralnego ogrzewania, przewody metalowe do instalacji wentylacji i klimatyzacji, złączki do rur metalowe, kołnierze metalowe, kominy metalowe, kratki ochronne metalowe, nasady kominowe metalowe, opaski i obejmy metalowe, osłony do rur metalowe, armatura do przewodów metalowa, przewody i rurociągi metalowe, zawory inne niż części maszyn metalowe, kominowe trzony metalowe, przewody instalacyjne rurowe rozgałęźne metalowe, **07** urządzenia kuchenne elektryczne, urządzenia i maszyny do ssania powietrza, mechanizmy napędowe inne niż do pojazdów lądowych, dmuchawy jako maszyny, dmuchawy do sprężania, zasysania i transportu gazu, filtry jako części maszyn lub silników, filtry jako wkłady do maszyn filtrujących, formy do maszyn, regulatory jako części maszyn, regulatory prędkości obrotów do maszyn i silników, silniki elektryczne inne niż do pojazdów lądowych, silniki inne niż do pojazdów lądowych, sprężarki, wentylatory do silników, wtryskarki, wymienniki ciepła jako części maszyn, maszyny do nadmuchu, pompy jako maszyny, **11** urządzenia i instalacje do oświetlania, urządzenia i instalacje do chłodzenia i ogrzewania, podgrzewacze wody, grzejniki elektryczne, grzejniki, elementy grzejne, termowentylatory, wentylatory, wentylatory kanałowe, wymienniki ciepła, wyciągi wentylacyjne i kominowe, wentylatory sufitowe, aparatura, urządzenia i instalacje do wentylacji i klimatyzacji, dmuchawy jako części instalacji do nawiewu, filtry jako części instalacji domowych lub przemysłowych, filtry

powietrza do klimatyzacji, przewody jako części instalacji sanitarnych, rekuperatory ciepła, suszarki do włosów, aparatura do suszenia, lampy oświetleniowe, oprawki żarówek do lamp elektrycznych, sprzęt kuchenny elektryczny, regulatory do wyciągów w ogrzewnictwie, ogrzewacze stóp elektryczne lub nieelektryczne, kanały kominowe, aparatura i urządzenia do oczyszczania powietrza, instalacje i urządzenia do odświeżania, urządzenia i instalacje do suszenia, **17** izolatory do przewodów, materiały filtracyjne jako półprodukty w postaci pianki lub folii z tworzyw sztucznych, giętkie przewody i rury niemetalowe, osłony i złączki niemetalowe do rur, pierścienie uszczelniające, uszczelki, materiały uszczelniające, materiały ciepłochronne, materiały dźwiękoszczelne, folie metalowe izolacyjne, materiały izolacyjne, **19** materiały budowlane niemetalowe, rury sztywne niemetalowe, kominowe nasady i deflektory niemetalowe, kominowe przedłużacze i trzony niemetalowe, kominy niemetalowe, kraty niemetalowe, rury spustowe i wodociągowe niemetalowe, rynny niemetalowe, betonowe elementy budowlane, rury kamionkowe, kanały i przewody niemetalowe dla instalacji wentylacyjnych i klimatyzacyjnych, konstrukcyjne elementy niemetalowe dla budownictwa, kształtki rurowe rozgałęziowe niemetalowe, kształtowniki niemetalowe, **20** kratki ochronne niemetalowe, zawory niemetalowe inne niż części maszyn, zaciski niemetalowe do rur i kabli, kraty kominkowe, uchwyty i zaciski z tworzyw sztucznych do kabli lub rur, **35** prowadzenie sklepu i hurtowni oraz sklepu internetowego z artykułami przemysłowymi gospodarstwa domowego, wentylacyjnymi, klimatyzacyjnymi i budowlanymi, komputerowe zarządzanie plikami, organizowanie wystaw w celach handlowych lub reklamowych, pokazy towarów, promocja sprzedaży dla osób trzecich, reklama za pośrednictwem sieci komputerowej, reklamy, usługi zaopatrzenia osób trzecich jako zakupy produktów i usług dla innych przedsiębiorstw, zarządzanie działalnością artystyczną.

(111) **174846** (220) 2005 05 06 (210) 294661
 (151) 2006 06 19 (441) 2005 08 08
 (732) „DOSPEL” Spółka z o.o., Częstochowa, PL.
 (540) dospel professional

(510), (511) **06** budowlane materiały metalowe, drobne wyroby żelazne i metalowe, rury i rurki metalowe, materiały blacharskie dla budownictwa, materiały zbrojeniowe dla budownictwa metalowe, daszki budowlane metalowe, deflektory kominowe metalowe, haki metalowe, zaciski do rur lub kabli metalowe, kolanka do rur metalowe, kształtki rurowe rozgałęziowe metalowe, okucia metalowe, uchwyty i haki ściennie do mocowania rur metalowe, śruby metalowe, zaciski i klamry metalowe, opaski i haki do zamocowania kabli lub rur metalowe, zasuwki, rury i przewody do instalacji centralnego ogrzewania, przewody metalowe do instalacji wentylacji i klimatyzacji, złączki do rur metalowe, kołnierze metalowe, kominy metalowe, kratki ochronne metalowe, nasady kominowe metalowe, opaski i obejmy metalowe, osłony do rur metalowe, armatura do przewodów metalowa, przewody i rurociągi metalowe, zawory inne niż części maszyn metalowe, kominowe trzony metalowe, przewody instalacyjne rurowe rozgałęźne metalowe, **07** urządzenia kuchenne elektryczne, urządzenia i maszyny do ssania powietrza, mechanizmy napędowe inne niż do pojazdów lądowych, dmuchawy jako maszyny, dmuchawy do sprężania, zasysania i transportu gazu, filtry jako części maszyn lub silników, filtry jako wkłady do maszyn filtrujących, formy do maszyn, regulatory jako części maszyn, regulatory prędkości obrotów do maszyn i silników, silniki elektryczne inne niż do pojazdów lądowych, silniki inne niż do pojazdów lądowych, sprężarki, wentylatory do silników, wtryskarki, wymienniki ciepła jako części maszyn, maszyny do nadmuchu, pompy jako maszyny, **11** urządzenia i instalacje do oświetlania, urządzenia i instalacje do chłodzenia i ogrzewania, podgrzewacze wody, grzejniki elektryczne, grzejniki, elementy grzejne, termowentylatory, wentylatory, wentylatory kanałowe, wymienniki ciepła, wyciągi wentylacyjne i kominowe, wentylatory sufitowe, aparatura, urządzenia i instalacje do wentylacji i klimatyzacji, dmuchawy jako części instalacji do nawiewu, filtry jako części instalacji domowych lub przemysłowych, filtry powietrza do klimatyzacji, przewody jako części instalacji sanitarnych, rekuperatory ciepła, suszarki do włosów, aparatura do suszenia, lampy oświetleniowe, oprawki żarówek do lamp elektrycznych, sprzęt kuchenny elektryczny, regulatory do wyciągów w ogrzewnictwie, ogrzewacze stóp elektryczne lub nieelektryczne, kanały kominowe, aparatura i urządzenia do oczyszczania powietrza, instalacje

i urządzenia do odświeżania, urządzenia i instalacje do suszenia, **17** izolatory do przewodów, materiały filtracyjne jako półprodukty w postaci pianki lub folii z tworzyw sztucznych, giętkie przewody i rury niemetalowe, osłony i złączki niemetalowe do rur, pierścienie uszczelniające, uszczelki, materiały uszczelniające, materiały ciepłochronne, materiały dźwiękoszczelne, folie metalowe izolacyjne, kanały i przewody niemetalowe dla instalacji wentylacyjnych i klimatyzacyjnych, konstrukcyjne elementy niemetalowe dla budownictwa, kształtki rurowe rozgałęziowe niemetalowe, kształtowniki niemetalowe, **20** kratki ochronne niemetalowe, zawory niemetalowe inne niż części maszyn, zaciski niemetalowe do rur i kabli, kraty kominkowe, uchwyty i zaciski z tworzyw sztucznych do kabli lub rur, **35** prowadzenie sklepu i hurtowni oraz sklepu internetowego z artykułami przemysłowymi gospodarstwa domowego, wentylacyjnymi, klimatyzacyjnymi i budowlanymi, komputerowe zarządzanie plikami, organizowanie wystaw w celach handlowych lub reklamowych, pokazy towarów, promocja sprzedaży dla osób trzecich, reklama za pośrednictwem sieci komputerowej, reklamy, usługi zaopatrzenia osób trzecich jako zakupy produktów i usług dla innych przedsiębiorstw, zarządzanie działalnością artystyczną.

(111) **174847** (220) 2005 05 06 (210) 294663
 (151) 2006 06 19 (441) 2005 08 08
 (732) „DOSPEL” Spółka z o.o., Częstochowa, PL.
 (540) dospel pro line

(510), (511) **06** budowlane materiały metalowe, drobne wyroby żelazne i metalowe, rury i rurki metalowe, materiały blacharskie dla budownictwa, materiały zbrojeniowe dla budownictwa metalowe, daszki budowlane metalowe, deflektory kominowe metalowe, haki metalowe, zaciski do rur lub kabli metalowe, kolanka do rur metalowe, kształtki rurowe rozgałęziowe metalowe, okucia metalowe, uchwyty i haki ściennie do mocowania rur metalowe, śruby metalowe, zaciski i klamry metalowe, opaski i haki do zamocowania kabli lub rur metalowe, zasuwki, rury i przewody do instalacji centralnego ogrzewania, przewody metalowe do instalacji wentylacji i klimatyzacji, złączki do rur metalowe, kołnierze metalowe, kominy metalowe, kratki ochronne metalowe, nasady kominowe metalowe, opaski i obejmy metalowe, osłony do rur metalowe, armatura do przewodów metalowa, przewody i rurociągi metalowe, zawory inne niż części maszyn metalowe, kominowe trzony metalowe, przewody instalacyjne rurowe rozgałęźne metalowe, **07** urządzenia kuchenne elektryczne, urządzenia i maszyny do ssania powietrza, mechanizmy napędowe inne niż do pojazdów lądowych, dmuchawy jako maszyny, dmuchawy do sprężania, zasysania i transportu gazu, filtry jako części maszyn lub silników, filtry jako wkłady do maszyn filtrujących, formy do maszyn, regulatory jako części maszyn, regulatory prędkości obrotów do maszyn i silników, silniki elektryczne inne niż do pojazdów lądowych, silniki inne niż do pojazdów lądowych, sprężarki, wentylatory do silników, wtryskarki, wymienniki ciepła jako części maszyn, maszyny do nadmuchu, pompy jako maszyny, **11** urządzenia i instalacje do oświetlania, urządzenia i instalacje do chłodzenia i ogrzewania, podgrzewacze wody, grzejniki elektryczne, grzejniki, elementy grzejne, termowentylatory, wentylatory, wentylatory kanałowe, wymienniki ciepła, wyciągi wentylacyjne i kominowe, wentylatory sufitowe, aparatura, urządzenia i instalacje do wentylacji i klimatyzacji, dmuchawy jako części instalacji do nawiewu, filtry jako części instalacji domowych lub przemysłowych, filtry powietrza do klimatyzacji, przewody jako części instalacji sanitarnych, rekuperatory ciepła, suszarki do włosów, aparatura do suszenia, lampy oświetleniowe, oprawki żarówek do lamp elektrycznych, sprzęt kuchenny elektryczny, regulatory do wyciągów w ogrzewnictwie, ogrzewacze stóp elektryczne lub nieelektryczne, kanały kominowe, aparatura i urządzenia do oczyszczania powietrza, instalacje i urządzenia do odświeżania, urządzenia i instalacje do suszenia, **17** izolatory do przewodów, materiały filtracyjne jako półprodukty w postaci pianki lub folii z tworzyw sztucznych, giętkie przewody i rury niemetalowe, osłony i złączki niemetalowe do rur, pierścienie uszczelniające, uszczelki, materiały uszczelniające, materiały ciepłochronne, materiały dźwiękoszczelne, folie metalowe izolacyjne,

materiały izolacyjne, **19** materiały budowlane niemetalowe, rury sztywne niemetalowe, kominowe nasady i deflektory niemetalowe, kominowe przedłużacze i trzony niemetalowe, kominy niemetalowe, kraty niemetalowe, rury spustowe i wodociągowe niemetalowe, rynny niemetalowe, betonowe elementy budowlane, rury kamionkowe, kanały i przewody niemetalowe dla instalacji wentylacyjnych i klimatyzacyjnych, konstrukcyjne elementy niemetalowe dla budownictwa, kształtki rurowe rozgałęzieniowe niemetalowe, kształtowniki niemetalowe, **20** kratki ochronne niemetalowe, zawory niemetalowe inne niż części maszyn, zaciski niemetalowe do rur i kabli, kraty kominkowe, uchwyty i zaciski z tworzyw sztucznych do kabli lub rur, **35** prowadzenie sklepu i hurtowni oraz sklepu internetowego z artykułami przemysłowymi gospodarstwa domowego, wentylacyjnymi, klimatyzacyjnymi i budowlanymi, komputerowe zarządzanie plikami, organizowanie wystaw w celach handlowych lub reklamowych, pokazy towarów, promocja sprzedaży dla osób trzecich, reklama za pośrednictwem sieci komputerowej, reklamy, usługi zaopatrzenia osób trzecich jako zakupy produktów i usług dla innych przedsiębiorstw, zarządzanie działalnością artystyczną.

(111) **174848** (220) 2005 05 06 (210) 294664
 (151) 2006 06 19 (441) 2005 08 08
 (732) „DOSPEL” Spółka z o.o., Częstochowa, PL.
 (540) dospel industry

(510), (511) **06** budowlane materiały metalowe, drobne wyroby żelazne i metalowe, rury i rurki metalowe, materiały blacharskie dla budownictwa, materiały zbrojeniowe dla budownictwa metalowe, daszki budowlane metalowe, deflektory kominowe metalowe, haki metalowe, zaciski do rur lub kabli metalowe, kolanka do rur metalowe, kształtki rurowe rozgałęzieniowe metalowe, okucia metalowe, uchwyty i haki ściennie do mocowania rur metalowe, śruby metalowe, zaciski i klamry metalowe, opaski i haki do zamocowania kabli lub rur metalowe, zasuwy, rury i przewody do instalacji centralnego ogrzewania, przewody metalowe do instalacji wentylacji i klimatyzacji, złączki do rur metalowe, kołnierze metalowe, kominy metalowe, kratki ochronne metalowe, nasady kominowe metalowe, opaski i obejmy metalowe, osłony do rur metalowe, armatura do przewodów metalowa, przewody i rurociągi metalowe, zawory inne niż części maszyn metalowe, kominowe trzony metalowe, przewody instalacyjne rurowe rozgałęźne metalowe, **07** urządzenia kuchenne elektryczne, urządzenia i maszyny do ssania powietrza, mechanizmy napędowe inne niż do pojazdów lądowych, dmuchawy jako maszyny, dmuchawy do sprężania, zasysania i transportu gazu, filtry jako części maszyn lub silników, filtry jako wkłady do maszyn filtrujących, formy do maszyn, regulatory jako części maszyn, regulatory prędkości obrotów do maszyn i silników, silniki elektryczne inne niż do pojazdów lądowych, silniki inne niż do pojazdów lądowych, sprężarki, wentylatory do silników, wtryskarki, wymienniki ciepła jako części maszyn, maszyny do nadmuchu, pompy jako maszyny, **11** urządzenia i instalacje do oświetlania, urządzenia i instalacje do chłodzenia i ogrzewania, podgrzewacze wody, grzejniki elektryczne, grzejniki, elementy grzejne, termowentylatory, wentylatory, wentylatory kanałowe, wymienniki ciepła, wyciągi wentylacyjne i kominowe, wentylatory sufitowe, aparatura, urządzenia i instalacje do wentylacji i klimatyzacji, dmuchawy jako części instalacji do nawiewu, filtry jako części instalacji domowych lub przemysłowych, filtry powietrza do klimatyzacji, przewody jako części instalacji sanitarnych, rekuperatory ciepła, suszarki do włosów, aparatura do suszenia, lampy oświetleniowe, oprawki żarówek do lamp elektrycznych, sprzęt kuchenny elektryczny, regulatory do wyciągów w ogrzewnictwie, ogrzewacze stóp elektryczne lub nieelektryczne, kanały kominowe, aparatura i urządzenia do oczyszczania powietrza, instalacje i urządzenia do odświeżania, urządzenia i instalacje do suszenia, **17** izolatory do przewodów, materiały filtracyjne jako półprodukty w postaci pianki lub folii z tworzyw sztucznych, giętkie przewody i rury niemetalowe, osłony i złączki niemetalowe do rur, pierścienie uszczelniające, uszczelki, materiały uszczelniające, materiały ciepłochronne, materiały dźwiękoszczelne, folie metalowe izolacyjne, materiały izolacyjne, **19** materiały budowlane niemetalowe, rury sztywne niemetalowe, kominowe nasady i deflektory niemetalowe, kominowe przedłużacze i trzony niemetalowe, kominy niemetalowe, kraty niemetalowe, rury spustowe i wodociągowe niemetalowe, rynny niemetalowe, betonowe elementy budowlane, rury kamionkowe, kanały i przewody niemetalowe dla instalacji wentylacyjnych i klima-

tyzacyjnych, konstrukcyjne elementy niemetalowe dla budownictwa, kształtki rurowe rozgałęzieniowe niemetalowe, kształtowniki niemetalowe, **20** kratki ochronne niemetalowe, zawory niemetalowe inne niż części maszyn, zaciski niemetalowe do rur i kabli, kraty kominkowe, uchwyty i zaciski z tworzyw sztucznych do kabli lub rur, **35** prowadzenie sklepu i hurtowni oraz sklepu internetowego z artykułami przemysłowymi gospodarstwa domowego, wentylacyjnymi, klimatyzacyjnymi i budowlanymi, komputerowe zarządzanie plikami, organizowanie wystaw w celach handlowych lub reklamowych, pokazy towarów, promocja sprzedaży dla osób trzecich, reklama za pośrednictwem sieci komputerowej, reklamy, usługi zaopatrzenia osób trzecich jako zakupy produktów i usług dla innych przedsiębiorstw, zarządzanie działalnością artystyczną.

(111) **174849** (220) 2005 05 06 (210) 294665
 (151) 2006 06 19 (441) 2005 08 08
 (732) „DOSPEL” Spółka z o.o., Częstochowa, PL.
 (540) erato

(510), (511) **06** budowlane materiały metalowe, drobne wyroby żelazne i metalowe, rury i rurki metalowe, materiały blacharskie dla budownictwa, materiały zbrojeniowe dla budownictwa metalowe, daszki budowlane metalowe, deflektory kominowe metalowe, haki metalowe, zaciski do rur lub kabli metalowe, kolanka do rur metalowe, kształtki rurowe rozgałęzieniowe metalowe, okucia metalowe, uchwyty i haki ściennie do mocowania rur metalowe, śruby metalowe, zaciski i klamry metalowe, opaski i haki do zamocowania kabli lub rur metalowe, zasuwy, rury i przewody do instalacji centralnego ogrzewania, przewody metalowe do instalacji wentylacji i klimatyzacji, złączki do rur metalowe, kołnierze metalowe, kominy metalowe, kratki ochronne metalowe, nasady kominowe metalowe, opaski i obejmy metalowe, osłony do rur metalowe, armatura do przewodów metalowa, przewody i rurociągi metalowe, zawory inne niż części maszyn metalowe, kominowe trzony metalowe, przewody instalacyjne rurowe rozgałęźne metalowe, **07** urządzenia kuchenne elektryczne, urządzenia i maszyny do ssania powietrza, mechanizmy napędowe inne niż do pojazdów lądowych, dmuchawy jako maszyny, dmuchawy do sprężania, zasysania i transportu gazu, filtry jako części maszyn lub silników, filtry jako wkłady do maszyn filtrujących, formy do maszyn, regulatory jako części maszyn, regulatory prędkości obrotów do maszyn i silników, silniki elektryczne inne niż do pojazdów lądowych, silniki inne niż do pojazdów lądowych, sprężarki, wentylatory do silników, wtryskarki, wymienniki ciepła jako części maszyn, maszyny do nadmuchu, pompy jako maszyny, **11** urządzenia i instalacje do oświetlania, urządzenia i instalacje do chłodzenia i ogrzewania, podgrzewacze wody, grzejniki elektryczne, grzejniki, elementy grzejne, termowentylatory, wentylatory, wentylatory kanałowe, wymienniki ciepła, wyciągi wentylacyjne i kominowe, wentylatory sufitowe, aparatura, urządzenia i instalacje do wentylacji i klimatyzacji, dmuchawy jako części instalacji do nawiewu, filtry jako części instalacji domowych lub przemysłowych, filtry powietrza do klimatyzacji, przewody jako części instalacji sanitarnych, rekuperatory ciepła, suszarki do włosów, aparatura do suszenia, sprzęt kuchenny elektryczny, regulatory do wyciągów w ogrzewnictwie, ogrzewacze stóp elektryczne lub nieelektryczne, kanały kominowe, aparatura i urządzenia do oczyszczania powietrza, instalacje i urządzenia do odświeżania, urządzenia i instalacje do suszenia, **17** izolatory do przewodów, materiały filtracyjne jako półprodukty w postaci pianki lub folii z tworzyw sztucznych, giętkie przewody i rury niemetalowe, osłony i złączki niemetalowe do rur, pierścienie uszczelniające, uszczelki, materiały uszczelniające, materiały ciepłochronne, materiały dźwiękoszczelne, folie metalowe izolacyjne, materiały izolacyjne, **19** materiały budowlane niemetalowe, rury sztywne niemetalowe, kominowe nasady i deflektory niemetalowe, kominowe przedłużacze i trzony niemetalowe, kominy niemetalowe, kraty niemetalowe, rury spustowe i wodociągowe niemetalowe, rynny niemetalowe, betonowe elementy budowlane, rury kamionkowe, kanały i przewody niemetalowe dla instalacji wentylacyjnych i klima-

kułami przemysłowymi gospodarstwa domowego, wentylacyjnymi, klimatyzacyjnymi i budowlanymi, komputerowe zarządzanie plikami, organizowanie wystaw w celach handlowych lub reklamowych, pokazy towarów, promocja sprzedaży dla osób trzecich, reklama za pośrednictwem sieci komputerowej, reklamy, usługi zaopatrzenia osób trzecich jako zakupy produktów i usług dla innych przedsiębiorstw, zarządzanie działalnością artystyczną.

(111) **174850** (220) 2005 05 06 (210) 294667
(151) 2006 06 19 (441) 2005 08 08
(732) „DOSPEL” Spółka z o.o., Częstochowa, PL.

(540) airmedic
(510), (511) **06** budowlane materiały metalowe, drobne wyroby żelazne i metalowe, rury i rurki metalowe, materiały blacharskie dla budownictwa, materiały zbrojeniowe dla budownictwa metalowe, daszki budowlane metalowe, deflektory kominowe metalowe, haki metalowe, zaciski do rur lub kabli metalowe, kolanka do rur metalowe, kształtki rurowe rozgałęzieniowe metalowe, okucia metalowe, uchwyty i haki ściennie do mocowania rur metalowe, śruby metalowe, zaciski i klamry metalowe, opaski i haki do zamocowania kabli lub rur metalowe, zasuwki, rury i przewody do instalacji centralnego ogrzewania, przewody metalowe do instalacji wentylacji i klimatyzacji, złączki do rur metalowe, kołnierze metalowe, kominy metalowe, kratki ochronne metalowe, nasady kominowe metalowe, opaski i obejmy metalowe, osłony do rur metalowe, armatura do przewodów metalowa, przewody i rurociągi metalowe, zawory inne niż części maszyn metalowe, kominowe trzony metalowe, przewody instalacyjne rurowe rozgałęźne metalowe, **07** urządzenia kuchenne elektryczne, urządzenia i maszyny do ssania powietrza, mechanizmy napędowe inne niż do pojazdów lądowych, dmuchawy jako maszyny, dmuchawy do sprężania, zasysania i transportu gazu, filtry jako części maszyn lub silników, filtry jako wkłady do maszyn filtrujących, formy do maszyn, regulatory jako części maszyn, regulatory prędkości obrotów do maszyn i silników, silniki elektryczne inne niż do pojazdów lądowych, silniki inne niż do pojazdów lądowych, sprężarki, wentylatory do silników, wtryskarki, wymienniki ciepła jako części maszyn, maszyny do nadmuchu, pompy jako maszyny, **11** urządzenia i instalacje do oświetlania, urządzenia i instalacje do chłodzenia i ogrzewania, podgrzewacze wody, grzejniki elektryczne, grzejniki, elementy grzejne, termowentylatory, wentylatory, wentylatory kanałowe, wymienniki ciepła, wyciągi wentylacyjne i kominowe, wentylatory sufitowe, aparatura, urządzenia i instalacje do wentylacji i klimatyzacji, dmuchawy jako części instalacji do nawiewu, filtry jako części instalacji domowych lub przemysłowych, filtry powietrza do klimatyzacji, przewody jako części instalacji sanitarnych, rekuperatory ciepła, suszarki do włosów, aparatura do suszenia, lampy oświetleniowe, oprawki żarówek do lamp elektrycznych, sprzęt kuchenny elektryczny, regulatory do wyciągów w ogrzewnictwie, ogrzewacze stóp elektryczne lub nieelektryczne, kanały kominowe, aparatura i urządzenia do oczyszczania powietrza, instalacje i urządzenia do odświeżania, urządzenia i instalacje do suszenia, **17** izolatory do przewodów, materiały filtracyjne jako półprodukty w postaci pianki lub folii z tworzyw sztucznych, giętkie przewody i rury niemetalowe, osłony i złączki niemetalowe do rur, pierścienie uszczelniające, uszczelki, materiały uszczelniające, materiały ciepłochronne, materiały dźwiękoszczelne, folie metalowe izolacyjne, materiały izolacyjne, **19** materiały budowlane niemetalowe, rury sztywne niemetalowe, kominowe nasady i deflektory niemetalowe, kominowe przedłużacze i trzony niemetalowe, kominy niemetalowe, kratki niemetalowe, rury spustowe i wodociągowe niemetalowe, rynny niemetalowe, betonowe elementy budowlane, rury kamionkowe, kanały i przewody niemetalowe dla instalacji wentylacyjnych i klimatyzacyjnych, konstrukcyjne elementy niemetalowe dla budownictwa, kształtki rurowe rozgałęzieniowe niemetalowe, kształtowniki niemetalowe, **20** kratki ochronne niemetalowe, zawory niemetalowe inne niż części maszyn, zaciski niemetalowe do rur i kabli, kratki kominkowe, uchwyty i zaciski z tworzyw sztucznych do kabli lub rur, **35** prowadzenie sklepu i hurtowni oraz sklepu internetowego z artykułami przemysłowymi gospodarstwa domowego, wentylacyjnymi, klimatyzacyjnymi i budowlanymi, komputerowe zarządzanie plikami, organizowanie wystaw w celach handlowych lub reklamowych, pokazy towarów, promocja sprzedaży dla osób trzecich, reklama za pośrednictwem sieci komputerowej, reklamy, usługi zaopatrzenia osób trzecich jako zakupy produktów i usług dla innych przedsiębiorstw, zarządzanie działalnością artystyczną.

(111) **174851** (220) 2005 05 06 (210) 294668
(151) 2006 06 19 (441) 2005 08 08
(732) „DOSPEL” Spółka z o.o., Częstochowa, PL.

(540) quantico
(510), (511) **06** budowlane materiały metalowe, drobne wyroby żelazne i metalowe, rury i rurki metalowe, materiały blacharskie dla budownictwa, materiały zbrojeniowe dla budownictwa metalowe, daszki budowlane metalowe, deflektory kominowe metalowe, haki metalowe, zaciski do rur lub kabli metalowe, kolanka do rur metalowe, kształtki rurowe rozgałęzieniowe metalowe, okucia metalowe, uchwyty i haki ściennie do mocowania rur metalowe, śruby metalowe, zaciski i klamry metalowe, opaski i haki do zamocowania kabli lub rur metalowe, zasuwki, rury i przewody do instalacji centralnego ogrzewania, przewody metalowe do instalacji wentylacji i klimatyzacji, złączki do rur metalowe, kołnierze metalowe, kominy metalowe, kratki ochronne metalowe, nasady kominowe metalowe, opaski i obejmy metalowe, osłony do rur metalowe, armatura do przewodów metalowa, przewody i rurociągi metalowe, zawory inne niż części maszyn metalowe, kominowe trzony metalowe, przewody instalacyjne rurowe rozgałęźne metalowe, **07** urządzenia kuchenne elektryczne, urządzenia i maszyny do ssania powietrza, mechanizmy napędowe inne niż do pojazdów lądowych, dmuchawy jako maszyny, dmuchawy do sprężania, zasysania i transportu gazu, filtry jako części maszyn lub silników, filtry jako wkłady do maszyn filtrujących, formy do maszyn, regulatory jako części maszyn, regulatory prędkości obrotów do maszyn i silników, silniki elektryczne inne niż do pojazdów lądowych, silniki inne niż do pojazdów lądowych, sprężarki, wentylatory do silników, wtryskarki, wymienniki ciepła jako części maszyn, maszyny do nadmuchu, pompy jako maszyny, **11** urządzenia i instalacje do oświetlania, urządzenia i instalacje do chłodzenia i ogrzewania, podgrzewacze wody, grzejniki elektryczne, grzejniki, elementy grzejne, termowentylatory, wentylatory, wentylatory kanałowe, wymienniki ciepła, wyciągi wentylacyjne i kominowe, wentylatory sufitowe, aparatura, urządzenia i instalacje do wentylacji i klimatyzacji, dmuchawy jako części instalacji do nawiewu, filtry jako części instalacji domowych lub przemysłowych, filtry powietrza do klimatyzacji, przewody jako części instalacji sanitarnych, rekuperatory ciepła, suszarki do włosów, aparatura do suszenia, lampy oświetleniowe, oprawki żarówek do lamp elektrycznych, sprzęt kuchenny elektryczny, regulatory do wyciągów w ogrzewnictwie, ogrzewacze stóp elektryczne lub nieelektryczne, kanały kominowe, aparatura i urządzenia do oczyszczania powietrza, instalacje i urządzenia do odświeżania, urządzenia i instalacje do suszenia, **17** izolatory do przewodów, materiały filtracyjne jako półprodukty w postaci pianki lub folii z tworzyw sztucznych, giętkie przewody i rury niemetalowe, osłony i złączki niemetalowe do rur, pierścienie uszczelniające, uszczelki, materiały uszczelniające, materiały ciepłochronne, materiały dźwiękoszczelne, folie metalowe izolacyjne, materiały izolacyjne, **19** materiały budowlane niemetalowe, rury sztywne niemetalowe, kominowe nasady i deflektory niemetalowe, kominowe przedłużacze i trzony niemetalowe, kominy niemetalowe, kratki niemetalowe, rury spustowe i wodociągowe niemetalowe, rynny niemetalowe, betonowe elementy budowlane, rury kamionkowe, kanały i przewody niemetalowe dla instalacji wentylacyjnych i klimatyzacyjnych, konstrukcyjne elementy niemetalowe dla budownictwa, kształtki rurowe rozgałęzieniowe niemetalowe, kształtowniki niemetalowe, **20** kratki ochronne niemetalowe, zawory niemetalowe inne niż części maszyn, zaciski niemetalowe do rur i kabli, kratki kominkowe, uchwyty i zaciski z tworzyw sztucznych do kabli lub rur, **35** prowadzenie sklepu i hurtowni oraz sklepu internetowego z artykułami przemysłowymi gospodarstwa domowego, wentylacyjnymi, klimatyzacyjnymi i budowlanymi, komputerowe zarządzanie plikami, organizowanie wystaw w celach handlowych lub reklamowych, pokazy towarów, promocja sprzedaży dla osób trzecich, reklama za pośrednictwem sieci komputerowej, reklamy, usługi zaopatrzenia osób trzecich jako zakupy produktów i usług dla innych przedsiębiorstw, zarządzanie działalnością artystyczną.

(111) **174852** (220) 2005 05 06 (210) 294669
(151) 2006 06 19 (441) 2005 08 08
(732) „DOSPEL” Spółka z o.o., Częstochowa, PL.

(540) kaliope
(510), (511) **06** budowlane materiały metalowe, drobne wyroby żelazne i metalowe, rury i rurki metalowe, materiały blacharskie dla

budownictwa, materiały zbrojeniowe dla budownictwa metalowe, daszki budowlane metalowe, deflektory kominowe metalowe, haki metalowe, zaciski do rur lub kabli metalowe, kolanka do rur metalowe, kształtki rurowe rozgałęziowe metalowe, okucia metalowe, uchwyty i haki ściennie do mocowania rur metalowe, śruby metalowe, zaciski i klamry metalowe, opaski i haki do zamocowania kabli lub rur metalowe, zasuwki, rury i przewody do instalacji centralnego ogrzewania, przewody metalowe do instalacji wentylacji i klimatyzacji, złączki do rur metalowe, kołnierze metalowe, kominy metalowe, kratki ochronne metalowe, nasady kominowe metalowe, opaski i obejmy metalowe, osłony do rur metalowe, armatura do przewodów metalowa, przewody i rurociągi metalowe, zawory inne niż części maszyn metalowe, kominowe trzony metalowe, przewody instalacyjne rurowe rozgałęźne metalowe, **07** urządzenia kuchenne elektryczne, urządzenia i maszyny do ssania powietrza, mechanizmy napędowe inne niż do pojazdów lądowych, dmuchawy jako maszyny, dmuchawy do sprężania, zasysania i transportu gazu, filtry jako części maszyn lub silników, filtry jako wkłady do maszyn filtrujących, formy do maszyn, regulatory jako części maszyn, regulatory prędkości obrotów do maszyn i silników, silniki elektryczne inne niż do pojazdów lądowych, silniki inne niż do pojazdów lądowych, sprężarki, wentylatory do silników, wtryskarki, wymienniki ciepła jako części maszyn, maszyny do nadmuchu, pompy jako maszyny, **11** urządzenia i instalacje do oświetlania, urządzenia i instalacje do chłodzenia i ogrzewania, podgrzewacze wody, grzejniki elektryczne, grzejniki, elementy grzejne, termowentylatory, wentylatory, wentylatory kanałowe, wymienniki ciepła, wyciągi wentylacyjne i kominowe, wentylatory sufitowe, aparatura, urządzenia i instalacje do wentylacji i klimatyzacji, dmuchawy jako części instalacji do nawiewu, filtry jako części instalacji domowych lub przemysłowych, filtry powietrza do klimatyzacji, przewody jako części instalacji sanitarnych, rekuperatory ciepła, suszarki do włosów, aparatura do suszenia, lampy oświetleniowe, oprawki żarówek do lamp elektrycznych, sprzęt kuchenny elektryczny, regulatory do wyciągów w ogrzewnictwie, ogrzewacze stóp elektryczne lub nieelektryczne, kanały kominowe, aparatura i urządzenia do oczyszczania powietrza, instalacje i urządzenia do odświeżania, urządzenia i instalacje do suszenia, **17** izolatory do przewodów, materiały filtracyjne jako półprodukty w postaci pianki lub folii z tworzyw sztucznych, giętkie przewody i rury niemetalowe, osłony i złączki niemetalowe do rur, pierścienie uszczelniające, uszczelki, materiały uszczelniające, materiały ciepłochronne, materiały dźwiękoszczelne, folie metalowe izolacyjne, materiały izolacyjne, **19** materiały budowlane niemetalowe, rury sztywne niemetalowe, kominowe nasady i deflektory niemetalowe, kominowe przedłużacze i trzony niemetalowe, kominy niemetalowe, kraty niemetalowe, rury spustowe i wodociągowe niemetalowe, ryny niemetalowe, betonowe elementy budowlane, rury kamionkowe, kanały i przewody niemetalowe dla instalacji wentylacyjnych i klimatyzacyjnych, konstrukcyjne elementy niemetalowe dla budownictwa, kształtki rurowe rozgałęziowe niemetalowe, kształtowniki niemetalowe, **20** kratki ochronne niemetalowe, zawory niemetalowe inne niż części maszyn, zaciski niemetalowe do rur i kabli, kraty kominkowe, uchwyty i zaciski z tworzyw sztucznych do kabli lub rur, **35** prowadzenie sklepu i hurtowni oraz sklepu internetowego z artykułami przemysłowymi gospodarstwa domowego, wentylacyjnymi, klimatyzacyjnymi i budowlanymi, komputerowe zarządzanie plikami, organizowanie wystaw w celach handlowych lub reklamowych, pokazy towarów, promocja sprzedaży dla osób trzecich, reklama za pośrednictwem sieci komputerowej, reklamy, usługi zaopatrzenia osób trzecich jako zakupy produktów i usług dla innych przedsiębiorstw, zarządzanie działalnością artystyczną.

(111) **174853** (220) 2005 06 01 (210) 295785
 (151) 2006 04 10 (441) 2005 09 05
 (732) „ORION” Jerzy Czernek, Łódź, PL.
 (540) STRING

(510), (511) **34** papierosy, tytoń, materiały dla palących, gilzy papierosowe, bibułki papierosowe, akcesoria dla palaczy, zapalaki, **35** usługi prowadzenia sprzedaży detalicznej i hurtowej towarów wyżej wymienionych w klasie 34, agencje importowo-eksportowe, promocja sprzedaży dla osób trzecich.

(111) **174854** (220) 2005 06 01 (210) 295838
 (151) 2006 04 26 (441) 2005 09 05

(732) ALTEX J. Trela, D. Mieloch Spółka Jawna, Batorowo, PL.
 (540)



Kolor znaku: czerwony, czarny, żółty, biały
 (531) 5.3.11, 5.3.13, 26.1.1, 27.5.1, 29.1.1, 29.1.2, 29.1.8
 (510), (511) **25** obuwie i odzież z tworzyw naturalnych i sztucznych.

(111) **174855** (220) 2002 12 19 (210) 259008
 (151) 2006 04 18 (441) 2003 06 30

(732) HYDRO - SYSTEM Marek Wierzbowski, Grudziądz, PL.
 (540)



Kolor znaku: biały, niebieski
 (531) 1.15.15, 27.1.4, 27.1.6, 27.5.5, 27.5.17
 (510), (511) **07** pompy jako maszyny, hydrofory.

(111) **174856** (220) 2003 04 07 (210) 263270
 (151) 2006 05 08 (441) 2003 10 20

(732) Konfekcyjne Export-Import Bronisław Strzelec, Pabianice, PL.
 (540)



Kolor znaku: czerwony, czarny
 (531) 26.3.1, 27.5.11, 29.1.12
 (510), (511) **25** odzież.

(111) **174857** (220) 2003 05 05 (210) 264353
 (151) 2006 04 03 (441) 2003 11 17

(732) Powszechna Kasa Oszczędności Bank Polski S.A., Warszawa, PL.
 (540) aurum

(510), (511) **36** usługi w zakresie kompleksowej obsługi bankowej w szczególności w warunkach zapewniających poufność i ścisłą dyskrekcję w specjalnych pomieszczeniach banku i poza nim, zwłaszcza usługi bankowości osobistej za pośrednictwem konsultantów - opiekunów z uwzględnieniem pełnej oferty banku i możliwości negocjowania najistotniejszych warunków umów oraz pełnego dostępu do komplementarnych usług nie finansowych także i na preferencyjnych warunkach.

(111) **174858** (220) 2003 05 05 (210) 264354
 (151) 2006 04 12 (441) 2003 11 17

(732) Microsoft Corporation, Redmond, US.

(540) ONENOTE

(510), (511) **09** oprogramowanie komputerowe do nagrywania, organizowania, edytowania oraz przesyłki informacji w formie maszynopisu, pisma ręcznego oraz głosowej, oprogramowanie komputerowe do oglądania i edytowania kalendarzy, programu spotkań, zadań oraz prezentacji slajdów, oprogramowanie komputerowe do przypominania użytkownikowi o datach i spotkaniach, oprogramowanie komputerowe do dostępu do komunikatów z sieci web oraz wspólnych dokumentów, oprogramowanie komputerowe do dostępu i przenoszenia informacji do sieci komputerowych, urządzenia peryferyjne, elektroniczne długopisy do wprowadzania danych piśmem odręcznym do komputera.

(111) **174859** (220) 2003 05 16 (210) 264839
 (151) 2006 06 27 (441) 2003 11 17
 (732) „BIOFARM” Spółka z o.o., Poznań, PL.
 (540)



Kolor znaku: fioletowy, biały

(531) 5.3.11, 26.4.1, 26.11.2, 27.5.1, 29.1.5, 29.1.6
 (510), (511) **05** produkty farmaceutyczne: leki, środki dezynfekcyjne, odkażające, produkty weterynaryjne, dietetyczne środki medyczne, produkty sanitarne: materiały opatrunkowe, plastry, podpaski higieniczne, żywność dla niemowląt.

(111) **174860** (220) 2003 05 16 (210) 264886
 (151) 2006 05 16 (441) 2003 11 17
 (732) TARBOR s.c. Leszek Tarańczuk i Jerzy Borysewicz, Lublin, PL.
 (540)



(531) 18.1.5, 27.5.1
 (510), (511) **18** futra, imitacje skóry, skóra, sakwy dla motocyklistów, **25** odzież i obuwie dla motocyklistów, odzież ze skóry, odzież z imitacji skóry, **40** krawiectwo, obróbka skór, przeróbki odzieży, rymarstwo.

(111) **174861** (220) 2003 05 16 (210) 264887
 (151) 2006 05 16 (441) 2003 11 17
 (732) TARBOR s.c. Leszek Tarańczuk i Jerzy Borysewicz, Lublin, PL.
 (540) tarbor
 (510), (511) **18** futra, imitacje skóry, skóra, sakwy dla motocyklistów, **25** odzież i obuwie dla motocyklistów, odzież ze skóry, odzież z imitacji skóry, **40** krawiectwo, obróbka skór, przeróbki odzieży, rymarstwo.

(111) **174862** (220) 2003 05 21 (210) 265066
 (151) 2006 05 10 (441) 2003 12 01
 (732) Przedsiębiorstwo Przemysłu Betonów „PREFABET BIAŁE BŁOTA” S.A., Białe Błota, PL.
 (540) pref-box
 (510), (511) **19** beton, betonowe elementy budowlane, prefabrykatory, elementy betonowe do drogownictwa, budownictwa ogólnego i przemysłowego.

(111) **174863** (220) 2003 05 23 (210) 265241
 (151) 2006 04 28 (441) 2003 12 01
 (732) Przedsiębiorstwo Wielobranżowe REKON, Jarosław Cichy, Tuszyn, PL.
 (540)



Kolor znaku: niebieski, czarny, biały

(531) 7.3.11, 26.13.25, 27.5.1, 29.1.4
 (510), (511) **19** tworzywowe świetliki dachowe.

(111) **174864** (220) 2003 05 23 (210) 265242
 (151) 2006 04 28 (441) 2003 12 01
 (732) REAL S.A., Siedlce, PL.
 (540)



(531) 3.1.1, 4.3.1, 27.5.1
 (510), (511) **29** mrożone, suszone, liofilizowane, konserwowane, gotowane: owoce, warzywa, grzyby, zioła, mięso, ryby, drób, dziczyzna, **30** przyprawy, sosy przyprawowe, syropy do polewania deserów, kawa, herbata, kakao, spożywcze lody i sorbety, produkty i napoje na bazie kawy, herbaty, kakao, galaretki owocowe jako słodocze, wyroby cukiernicze, **31** świeże: owoce, warzywa, grzyby, zioła, **32** owocowe: napoje, nektary, soki, syropy, esencje, ekstrakty, wyciągi, wszystkie bezalkoholowe, **36** usługi administrowania, dzierżawy i wynajmowania nieruchomości.

(111) **174865** (220) 2003 05 23 (210) 265268
 (151) 2006 04 27 (441) 2003 12 01
 (732) Grupa Pol-Patrol Security Dariusz Grabski, Warszawa, PL.
 (540) Grupa Pol-Patrol Security Dariusz Grabski
 (510), (511) **37** eksploatacja, konserwacja i naprawy urządzeń i systemów alarmowych sygnalizujących zagrożenie ochrony osób i mienia, **45** ochrona osób i mienia.

(111) **174866** (220) 2003 05 23 (210) 265271
 (151) 2006 04 28 (441) 2003 12 01
 (732) ZAKRITE AKTSIONERNE TOVARISTVO „OBOLON”, Kijów, UA.
 (540)



Kolor znaku: jasnoszary, zielony, złoty, czerwony, żółty, czarny, brązowy, jasnobrązowy, biały, ciemnoczerwony

(531) 2.1.8, 24.1.5, 25.1.15, 27.5.1, 29.1.15
 (510), (511) **32** napoje bezalkoholowe, piwo.

(111) **174867** (220) 2003 05 26 (210) 265337
 (151) 2006 04 26 (441) 2003 12 01
 (732) Zakład Wytwarzania Artykułów Ściernych ANDRE ABRASIVE ARTICLES - Robert Andre, Koło, PL.
 (540)



Kolor znaku: czarny, żółty, czerwony, biały

(531) 26.1.4, 27.5.1, 29.1.14

(510), (511) **03** środki do szlifowania, szmergiel, papier ścierny, płótno ścierne, korund, **07** szlifiarki, diamenty szklarskie, maszynowe, ostrzałki maszynowe, osełki, pilniki, przecinaki, przebijaki, tarcze szkifierskie do maszyn, **08** tarcze ścierne ręczne, tarcze szlifierskie ręczne, przyrządy ręczne do ścierania, diamenty szklarskie ręczne, narzędzia do ostrzenia.

(111) **174868** (220) 2003 06 06 (210) 265863
(151) 2006 04 24 (441) 2003 12 15
(732) SARANTIS POLSKA S.A., Piaseczno, PL.
(540) PACK PLAST

(510), (511) **06** folia aluminiowa, **16** folie z tworzyw sztucznych do pakowania, torby na śmieci z papieru lub tworzyw sztucznych, torebki do gotowania w kuchenkach mikrofalowych, papierowe chusteczki do nosa, papier parafinowany, papier pergaminowy, serwetki papierowe, torebki do pakowania z papieru lub tworzyw sztucznych, **17** folie z tworzyw sztucznych nie do pakowania, taśmy uszczelniające do drzwi i okien, uszczelki, **21** torby izotermiczne, rękawice ogrodnicze, rękawice do prac domowych, ściereki impregnowane detergentem do czyszczenia, ściereki do mycia podłóg, talerze z papieru, foremki do lodu, przybory do użytku w gospodarstwie domowym nie z metali szlachetnych, kubki z papieru.

(111) **174869** (220) 2003 06 09 (210) 265899
(151) 2006 05 30 (441) 2003 12 15
(732) Bulkowska Beata, Giżycko, PL.
(540) BETA

(510), (511) **39** prowadzenie biura turystycznego w ramach organizowania wycieczek, **43** działalność biura turystycznego w zakresie rezerwacji miejsc hotelowych, **44** usługi paramedyczne, masaże, ziołolecznictwa i bioenergoterapii.

(111) **174870** (220) 2003 07 08 (210) 265953
(151) 2006 06 07 (441) 2004 01 12
(732) Przedsiębiorstwo Produkcyjno-Handlowe MISPOL - DYSTRYBUCJA Sp. z o.o., Białystok, PL.
(540)



Kolor znaku: zielony i odcienie, biały, czarny, żółty, czerwony
(531) 25.5.2, 25.7.20, 27.5.1, 29.1.1, 29.1.2, 29.1.3, 29.1.4
(510), (511) **29** konserwa mięsna.

(111) **174871** (220) 2003 06 17 (210) 266314
(151) 2006 06 22 (441) 2003 12 29
(732) WARSZAWSKIE STOWARZYSZENIE POŚREDNIKÓW W OBROTCIE NIERUCHOMOŚCIAMI, Warszawa, PL.
(540)



Kolor znaku: granatowy
(531) 27.5.1, 29.1.4
(510), (511) **36** usługi pośrednictwa w obrocie nieruchomościami, **41** usługi w zakresie organizowania kursów kwalifikacyjnych dotyczących pośrednictwa w obrocie nieruchomościami.

(111) **174872** (220) 2003 06 17 (210) 266315
(151) 2006 06 22 (441) 2003 12 29
(732) WARSZAWSKIE STOWARZYSZENIE POSREDNIKÓW W OBROTCIE NIERUCHOMOŚCIAMI, Warszawa, PL.

(540)



Kolor znaku: szary, czerwony, biały

(531) 24.7.1, 26.1.2, 27.5.1, 29.1.13
(510), (511) **36** usługi pośrednictwa w obrocie nieruchomościami.

(111) **174873** (220) 2003 06 18 (210) 266387
(151) 2006 04 26 (441) 2003 12 29
(732) Warszawskie Zakłady Zielarskie „HERBAPOL”, Pruszków, PL.
(540) HERBADENT

(510), (511) **03** pasty ziołowe do mycia zębów: pasta ziołowa, pasta aloesowa, pasta aloesowo-malinowa, pasta miętowa, pasta bergenia.

(111) **174874** (220) 2003 06 18 (210) 266394
(151) 2006 04 27 (441) 2003 12 29
(732) Przedsiębiorstwo Produkcyjne „BI-ES COSMETIC” Beata Piotrowska, Sławomir Piotrowski, Jarosław Drozd Spółka Jawna, Kamień Duży, PL.
(540) SIMPLY RED

(510), (511) **03** wyroby perfumeryjne i toaletowe, perfumy, wody toaletowe, wody perfumowane, wody kolorzkie, dezodoranty osobiste, antyperspiranty, olejki eteryczne, olejki do kąpieli, sole kosmetyczne do kąpieli, mydła i płyny myjące, preparaty do kąpieli, kosmetyki, środki kosmetyczne, środki do kosmetyki upiększającej i makijażu oraz demakijażu, środki do pielęgnacji ciała, środki do opalania, środki do golenia i po goleniu, środki do depilacji, płyny i lotony do pielęgnacji włosów, odżywki, pianki, lakiery do włosów, lakiery do paznokci, środki do usuwania lakierów, środki do czyszczenia zębów, toaletowe środki sanitarne, środki wybielające i rozjaśniające oraz inne substancje stosowane w praniu, środki do czyszczenia, środki do polerowania, środki do nabłyszczania, środki do szorowania i środki ścierne.

(111) **174875** (220) 2003 06 18 (210) 266413
(151) 2006 04 26 (441) 2003 12 29
(732) FARMINA Spółka z o.o., Kraków, PL.
(540) SOYVIT

(510), (511) **03** kosmetyki, **05** produkty farmaceutyczne, dietetyczne substancje, dietetyczna żywność do celów leczniczych.

(111) **174876** (220) 2003 06 18 (210) 266414
(151) 2006 04 26 (441) 2003 12 29
(732) FARMINA Spółka z o.o., Kraków, PL.
(540) PSORIN

(510), (511) **03** kosmetyki, **05** produkty farmaceutyczne, dietetyczne substancje, dietetyczna żywność do celów leczniczych.

(111) **174877** (220) 2003 06 18 (210) 266416
(151) 2006 04 26 (441) 2003 12 29
(732) FARMINA Spółka z o.o., Kraków, PL.
(540) GRYPFIX

(510), (511) **05** produkty farmaceutyczne.

(111) **174878** (220) 2003 06 20 (210) 266420
(151) 2006 04 26 (441) 2003 12 29
(732) „HUTA SZKŁA - WOŁCZYŃSCY” Spółka z o.o., Wołomin, PL.
(540)



Kolor znaku: żółty i odcienie, pomarańczowy i odcienie, czerwony i odcienie, biały, czarny
(531) 11.3.4, 26.1.1, 27.5.1, 29.1.13
(510), (511) **21** naczynia i wyroby szklane.

(111) **174879** (220) 2003 06 23 (210) 266435
 (151) 2006 04 26 (441) 2003 12 29
 (732) POLOMarket Spółka z o.o., Giębnia, PL.
 (540)



Kolor znaku: jasno granatowy, biały, czerwony, pomarańczowy, żółty, zielony, ciemnozielony, niebieski, ciemnoniebieski, granatowy
 (531) 1.15.23, 5.5.23, 9.1.10, 13.3.23, 26.1.1, 27.5.1, 29.1.15
 (510), (511) **03** preparaty do prania, proszki do prania.

(111) **174880** (220) 2003 06 24 (210) 266566
 (151) 2006 06 08 (441) 2003 12 29
 (732) Reed Elsevier Properties Inc., Wilmington, US.
 (540)



(531) 21.3.1, 26.15.1
 (510), (511) **09** urządzenia i przyrządy naukowe, żeglarskie, geodezyjne, elektryczne, fotograficzne, kinematograficzne, optyczne, wagowe, pomiarowe, sygnalizacyjne, kontrolne (nadzorujące), do ratowania życia, do celów dydaktycznych, urządzenia do nagrywania, transmisji lub reprodukcji dźwięku lub obrazu, magnetyczne nośniki danych, dyski do zapisu, automaty sprzedające i mechanizmy do urządzeń uruchamianych przez wrzucenie monety, kasy sklepowe, maszyny liczące, sprzęt przetwarzający dane i komputery, komputerowy sprzęt peryferyjny, napędy dysków, klawiatury, modemy, terminale, drukarki, sprzęt do gaszenia ognia, części i wyposażenie do wszystkich wyżej wymienionych towarów zawarte w tej klasie, nagrane oprogramowanie komputerowe, oprogramowanie do przetwarzania tekstów, oprogramowanie do dostępu do Internetu, oprogramowanie umożliwiające dostęp do prawnie zastrzeżonych baz on-line, oprogramowanie komputerowe umożliwiające dostęp do baz danych zawierających informacje z wielu dziedzin dostępnych do przeszukiwania, oprogramowanie umożliwiające użytkownikom elektroniczne składanie dokumentów w sądach i agencjach rządowych, oprogramowanie do sporządzania arkuszy kalkulacyjnych, oprogramowanie do szukania i wyświetlania opłat związanych z wyszukiwaniem on-line, oprogramowanie przeprowadzające weryfikację przytoczeń prawnych, oprogramowanie wybierające i wyświetlające przytoczenia związanych z nimi przypadków i innych materiałów prawnych, oprogramowanie do tworzenia tabel władz w dziedzinie prawa oraz oprogramowanie pomocnicze, **16** papier, tektura i wyroby z tych materiałów, nie zawarte w innych klasach, papier komputerowy, druki, biuletyny z dziedziny usług wyszukiwania przy pomocy komputera, książki, ulotki, broszury i biuletyny odnoszące się do skomputeryzowanych baz danych on-line, książki, magazyny, rozprawy naukowe, materiały intrologatorskie, fotografie, materiały piśmiennicze, kleje do materiałów piśmienniczych i do celów gospodarstwa domowego, materiały dla artystów, pędzle malarskie, maszyny do pisania i sprzęt biurowy (z wyjątkiem mebli), materiały szkoleniowe i instruktażowe (z wyjątkiem aparatów), materiały z tworzyw sztucznych do pakowania (nie zawarte w innych

klasach), czcionki drukarskie, matryce, **35** usługi reklamowe, usługi w zakresie administrowania i zarządzania biznesem, usługi w zakresie prac biurowych, usługi w zakresie pomocy biznesowej i odnoszącej się do zarządzania w dziedzinie tworzenia i konserwowania skomputeryzowanych bibliotek prywatnych, usługi w zakresie dostarczania biuletynów elektronicznych związanych ze skomputeryzowanym przechowywaniem i odzyskiwaniem informacji, **38** usługi telekomunikacyjne, usługi w zakresie komunikacji przez terminale komputerowe, usługi w zakresie wypożyczania linii telefonicznych, **41** usługi edukacyjne, usługi szkoleniowe, usługi rozrywkowe, usługi w zakresie działalności sportowej i kulturalnej, usługi w zakresie publikowania książek, usługi w zakresie publikowania tekstów (innych niż reklamowe), usługi w zakresie przeprowadzania seminariów i programów szkoleniowych w dziedzinie poszukiwań wspomaganych komputerowo, **42** usługi w zakresie badań naukowych i przemysłowych, usługi w zakresie programowania komputerowego, usługi w zakresie badań wspomaganych komputerowo, usługi konsultacyjne w dziedzinie komputerów, sprzętu komputerowego, oprogramowania komputerowego i badań wspomaganych komputerowo, usługi w zakresie wypożyczania sprzętu i oprogramowania komputerowego, usługi w zakresie dostarczania on-line interaktywnych baz danych zawierających informacje z różnych tematów, informacje prawne, reklamy, wiadomości i badania oraz usługi w zakresie konserwacji tych baz, usługi w zakresie leasingu czasu dostępu do interaktywnych komputerowych baz danych, usługi w zakresie konsultacji technicznych związanych z oprogramowaniem i badaniami wspomaganymi komputerowo udzielanych poprzez telefon, pocztę elektroniczną, faks, osobiście i/lub poprzez pocztę w globalnej sieci komputerowej, usługi w zakresie instalowania i uaktualniania oprogramowania, usługi w zakresie konserwacji oprogramowania komputerowego, usługi w zakresie projektowania i wprowadzania stron sieciowych dla osób trzecich i przeprowadzania badań wspomaganych komputerowo dla osób trzecich, usługi w zakresie prowadzenia stron internetowych, usługi w zakresie dostarczania on-line interaktywnych baz danych i ich konserwacja, usługi w zakresie kompilacji i/lub systematyzacji informacji w komputerowych bazach danych, usługi w zakresie skomputeryzowanego przechowywania i odzyskiwania informacji.

(111) **174881** (220) 2001 07 24 (210) 238665
 (151) 2006 05 30
 (732) INTERKOBO INVEST Spółka z o.o., Łódź, PL.
 (540) SPACE FIGHTER
 (510), (511) **28** gry, zabawki.

(111) **174882** (220) 2001 10 02 (210) 241374
 (151) 2006 05 09 (441) 2002 04 08
 (732) Adshedd Ratcliffe & Co. Limited, Belper, GB.
 (540) ARBO
 (510), (511) **02** kit i szpachlówka szklarska, podlegające formowaniu mieszanki do szklenia, powłoki malarskie, powłoki malarskie wodoodporne, mastyks jako żywica naturalna, szczeliwa i wypełniacze w postaci farby, **17** substancje do uszczelniania i łączenia, szczeliwa, materiały do pakowania i owijania z gumy lub tworzyw sztucznych, zatykania, izolowania i uszczelniania nie zawarte w innych klasach, mieszanki lub preparaty do spoin i fug uszczelniających, rozszerzalne pianki do spoin i fug wypełniających i uszczelniających, uszczelnienia, taśmy do spoin i fug wypełniających i uszczelniających, mieszanki wypełniające, mieszanki szczeliw szklarskich, materiały do doszczelniania, mastyks jako masa uszczelniająca, elastomery, plastyk, materiały poliuretanowe wypełniające w postaci pianki, materiały budowlane niemetalowe, w formie taśm, przeznaczone do wykonywania, wypełniania i uszczelniania spoin i fug w budownictwie lub konstrukcjach inżynierii cywilnej, **19** mieszanki do uszczelniania spoin i złączy w formie niemetalowych materiałów budowlanych nie zawarte w innych klasach, mieszanki do uszczelniania spoin i złączy w betonie w formie niemetalowych materiałów budowlanych nie zawarte w innych klasach.

(111) **174883** (220) 2001 12 11 (210) 244107
 (151) 2006 05 18 (441) 2002 06 17
 (732) Stowarzyszenie Monopol Warszawski, Warszawa, PL.
 (540) MONOPOLOWA

(510), (511) **34** tytoń, wyroby tytoniowe, papierosy, przybory dla palaczy, zapalniczki, zapalaki.

(111) **174884** (220) 2002 01 02 (210) 244845
 (151) 2006 05 18 (441) 2002 07 15
 (732) ALPOL GIPS Spółka z o.o. w Fidorze, Końskie, PL.
 (540)



Kolor znaku: granatowy, turkusowy, biały, czerwony

(531) 26.3, 26.4, 27.5, 29.1

(510), (511) **02** farby.

(111) **174885** (220) 2002 01 23 (210) 245572
 (151) 2006 05 09 (441) 2002 07 29
 (732) Cederroth International AB, Upplands Väsby, SE.
 (540) L 300

(510), (511) **03** kremy kosmetyczne, środki czyszczące dla ludzi, mydła, lotony do ciała.

(111) **174886** (220) 2002 02 07 (210) 246184
 (151) 2006 05 18 (441) 2002 08 12
 (732) POLKOMTEL Spółka Akcyjna, Warszawa, PL.
 (540) 5 plus znaczy więcej

(510), (511) **09** aparaty, przewody i słuchawki telefoniczne, automaty sprzedające i mechanizmy do urządzeń uruchamianych przez wrzucenie monety lub żetonu, kasy rejestrujące, komputery i sprzęt przetwarzający dane, magnetyczne nośniki danych, maszyny liczące, płyty (dyski) z nagraniami, urządzenia do gaszenia ognia, urządzenia do nagrywania, transmisji, reprodukcji danych, dźwięku lub obrazu, urządzenia i przyrządy naukowe, żeglarskie, geodezyjne, elektryczne, fotograficzne, kinematograficzne, optyczne, wagowe, pomiarowe, sygnalizacyjne, kontrolne, do ratowania życia, do celów dydaktycznych, **35** usługi polegające na: rejestrowaniu, sporządzaniu odpisów, składzie, kompilacji, transmisji, transkrypcji, systematyzacji pisemnych informacji (komunikatów) oraz rejestrowaniu a także wykorzystaniu lub kompilacji danych matematycznych lub statystycznych oraz zarządzaniu zbiorami informatycznymi, usługi w zakresie: reklamy, badania rynku, telefonicznego udzielania informacji, organizacji wystaw lub targów handlowych i reklamowych, pośrednictwa w zawieraniu umów kupna sprzedaży poprzez telefon i Internet, obsługa klientów przy wykorzystaniu sieci Internet, zgrupowanie na rzecz osób trzecich towarów: apaszki jedwabne, antystresery, baloniki, bandanki, banery, bezrękawniki, bloczki post-it, bluzy, bombki, breloczki, chorągiewki, clipboardy, czapki, daszki, długopisy, elektroniczne urządzenia do tłumaczeń językowych, elektroniczne urządzenia ze słownikiem, etui skórzane na długopisy, etui skórzane na wizytówki, fido-dido, flagi, galanteria odzieżowa damska i męska, galanteria skórzana, galanteria papierowa, joja, kalendarze, kalkulatory, kapelusze, karafki, konstrukcje dmuchane i balony, kosmetyczki, kosmetyki, koszulki polo, krawaty, krzeselka, kubki, kurtki, latawce, linijki, maskotki, materiały biurowe i szkolne, medale, pudełka, naklejki i nalepki, notesy, obrusy, odtwarzacze płyt kompaktowych i kaset, ołówki, opakowania na napoje, organizery, otwieracze do butelek, pałeczki chińskie, papiery pakowe, parasole, parasolki, parawany, para jedwabne, piłki, piórniki, plecaki, płotki, podkładki pod kubki, kieliszki i szklanki, podkładki pod mysz, pokrowce na telefony, pompony, portfele, postery, potykaczki, radioodbiorniki, rękawiczki, ręczniki, sakwy rowerowe, sakwy podróżne, samochodowe osłony przeciwsłoneczne, siatki, skrobaczki do szyb, słodczyce, standy, stroje dla personelu, szale, szaliki, świece, tablice, teczki skórzane, terkotki, termosy, tłumacze polsko-angielskie, torby i torebki, torciki, trąbki, t-shirty, wizytowniki, wody perfumowane i perfumy, worki żeglarskie,

wyroby ze szkła i porcelany, zabawki, zegary ściennie, zegarki, znaczki z logo, pozwalające nabywcy wygodnie oglądać i kupować te towary: w sklepie, w hurtowni, z katalogu różnych artykułów, na stronie internetowej, za pośrednictwem usługi elektronicznej, za pośrednictwem systemu telezakupów, wykorzystując zamówienie korespondencyjne, używając środków telekomunikacji, informacja o działalności gospodarczej, handlu, reklamie, promocji, lokalizacji obiektów, agencje informacji handlowej, **36** usługi w zakresie: pośrednictwa w zawieraniu umów ubezpieczeniowych poprzez telefon i Internet, sprawdzania stanu konta poprzez telefon i Internet, informacja o ubezpieczeniach, działalność finansowej i majątku nieruchomości, **37** informacja o naprawach, **38** usługi w zakresie: rozpowszechniania systemów przekazywania dźwięku i obrazu w łączności radiofonicznej, telegraficznej, telefonicznej, telefonii komórkowej, telefaksowej, w systemie cyfrowym, usługi w zakresie łączności: radiofonicznej, telegraficznej, telefonicznej, telefonii komórkowej i poprzez Internet, telefaksowej, ustalania taryf i opłat, obsługi satelitów i przekazów satelitarnych, organizowania systemów transmisyjnych, przesyłania dźwięku, obrazu i sms-ów, usługi w zakresie: poczty elektronicznej, zleceń przywoławczych z zastosowaniem radia, telefonu lub innych środków komunikacji elektronicznej, usługi w zakresie prowadzenia: stacji radiowych, telewizyjnych oraz transmitowania dźwięku i obrazu, usługi w zakresie zbierania i przekazywania aktualności informacyjnych z wykorzystaniem: multimediiów, urządzeń telekomunikacyjnych, usługi w zakresie wypożyczania telefonów, modemów i innych urządzeń telekomunikacyjnych, obsługa klientów przy wykorzystaniu sieci Internet, elektroniczny serwis informacji typu on-line polegający na tworzeniu i prowadzeniu baz danych i udostępnianiu informacji z możliwością elektronicznego przyjmowania i przekazywania wiadomości, usługi telekomunikacyjne a także usługi telekomunikacyjne on-line polegające na umożliwieniu: zlecenia usług, świadczenia usług, zawierania umów, w tym umów: pośrednictwa, ubezpieczeniowych, kupna-sprzedaży, kredytowych, bankowych, oraz otwierania rachunków bankowych, dokonywania operacji bankowych, dostępu do konta bankowego wykonywania umów, informacja o telekomunikacji, usługach telekomunikacyjnych, elektronicznych i internetowych, przesyłanie informacji, gromadzenie i rozpowszechnianie wiadomości poprzez sieci komunikacyjne, w tym sieć telewizyjną, satelitarną i internet, agencje informacyjne w zakresie wiadomości i aktualności, **41** usługi w zakresie nauczania poprzez telefon, Internet, radio i telewizję, informacja o nauczaniu, kształceniu, rozrywce, działalności sportowej i kulturalnej.

(111) **174887** (220) 2002 02 25 (210) 246884
 (151) 2006 05 09 (441) 2002 08 26

(732) Przedsiębiorstwo Wyrobów Cukierniczych „ODRA”

Spółka Akcyjna, Brzeg, PL.

(540) ODRA ZAWSZE DOBRA

(510), (511) **30** wyroby cukiernicze.

(111) **174888** (220) 2002 03 19 (210) 247952
 (151) 2006 05 09 (441) 2002 09 23

(732) BARTEK - Paweł Bartnicki Spółka Jawna, Mińsk Mazowiecki, PL.

(540)



Kolor znaku: niebieski, żółty, biały

(531) 1.3, 27.5, 29.1

(510), (511) **03** pasty, kremy i płyny do pielęgnacji obuwia, dezodoranty do obuwia i do stóp, **08** sztucce: drewniane, z tworzyw sztucznych, metalowe, **09** miarki do butów, urządzenia do pomiaru wielkości stopy, **10** buty ortopedyczne, wkładki ortopedyczne, **14** zegarki, breloczki, **16** papier, tektura i wyroby z tych materiałów nie ujęte w innych klasach, kalendarze, nalepki, notesy, foldery, prospekty, katalogi, kredki, zeszyty, ołówki, długopisy, flamastry, piórniki, worki z tworzyw sztucznych, reklamówki, **18** paski skórzane i skóropodobne, plecaki, torby i torby podróżne, portmonetki, mieszki, portfeli-

ki, etui skórzane, futrówki, szaszetki, rękawiczki ze skóry lub imitacji skóry, parasole, plecaki, portfele i portmonetki tekstylne, **20** meble, ramki obrazowe, **21** talerze, kubki, miski, wiadra, szczotki, grzebień, gąbki, szczotki do czyszczenia i pastowania obuwia, łyżki do butów, pojemniki dla gospodarstw domowych nie ujęte w innych klasach, **22** namioty, torby i torebki nie ujęte w innych klasach, worki tekstylne, **24** tkaniny na futrówki, płótno klejowe do obuwia, ściereczki do obuwia, tkaniny do obuwia, filce, materiały lepkie przyklejane na gorąco do obuwia, jako półwyrób do produkcji obuwia, **25** odzież, odzież skórzana lub z imitacji skóry, obuwiu męskie, damskie i młodzieżowe, obuwiu dla dzieci, spody obuwnicze, wkładki do obuwia, cholewki obuwnicze, ochraniacze bawełniane na stopy, pantofle domowe, kapcie, kalosze, drewniaki, baletki, obuwiu tekstylne i z tworzyw sztucznych, obuwiu sportowe, czapki, berety, skarpety, podkolanówki, rajstopy, rękawiczki tekstylne i wełniane, paski do butów, **26** klamry, sprzączki, guziki, haczyki, sznurowadła, taśmy samoszczepne, zamki błyskawiczne - zwłaszcza przeznaczony do obuwia i odzieży, wstążki, guziki i oczka, **27** dywany, chodniki, **28** zabawki dziecięce - piłki, klocki, kółka, lalki, zabawki pluszowe, pojazdy, domki, balony do zabawy, gry planszowe i zręcznościowe, buty łyżwiarskie z łyżwami, torby do kijów sportowych, karty do gry, **32** wody mineralne i gazowane oraz inne napoje bezalkoholowe, napoje owocowe, syropy i inne produkty do produkcji napojów bezalkoholowych, **35** prowadzenie sklepów i hurtowni - połączone z pokazami towarów, reklamą i sprzedażą promocyjną - w zakresie obuwia, odzieży, galanterii skórzanej, akcesoriów do obuwia i zabawek, **37** usługi naprawy obuwia, **40** usługi mechanicznej obróbki metali, drewna i tworzyw sztucznych - obróbki skrawaniem oraz obróbki plastycznej, usługi wytwarzania wykrojników obuwniczych, usługi cholewkarskie, usługi obróbki chemicznej i barwienia skór, **42** usługi: wzornictwa obuwniczego i krawieckiego, konstruktorskie z zakresu form i rozstopniowywania szablonów i form obuwniczych.

(111) **174889** (220) 2002 04 11 (210) 249093
(151) 2006 05 11 (441) 2002 10 21
(732) KAMIS - PRZYPRAWY S.A., Stefanowo, PL.
(540) MUSZTARDA OGNISTA
(510), (511) **30** musztardy.

(111) **174890** (220) 2002 04 12 (210) 249100
(151) 2006 05 11 (441) 2002 10 21
(732) „TVN - 24” Spółka z ograniczoną odpowiedzialnością, Warszawa, PL.
(540) BILANS
(510), (511) **03** kosmetyki, wyroby perfumeryjne, środki myjące, czyszczące i piorące, **09** programy telewizyjne, filmy, audycje radiowe utrwalone w formie zapisanej taśmy filmowej, taśmy video, taśmy magnetycznej, dysków optycznych w wersji przystosowanej do odtwarzania w komputerach multimedialnych, zapisane nośniki obrazu i dźwięku, gry komputerowe z użyciem monitora, **16** papier, karton i wyroby z tych materiałów nie ujęte w innych klasach, druki akcydensowe, kalendarze, foldery, prospekty, afisze, plakaty, fotografie, nalepki, publikacje drukowane, czasopisma, książki, broszury, materiały piśmienne, papeterie, torby do pakowania z papieru i tworzyw sztucznych, materiały szkoleniowe i instruktażowe (z wyjątkiem aparatów), **25** odzież, odzież sportowa, obuwiu, nakrycia głowy, **28** gry, zabawki i sprzęt sportowy nie ujęty w innych klasach, gry elektroniczne inne niż telewizyjne, **35** usługi w zakresie reklamy: organizacja i prowadzenie kampanii reklamowych, wynajem i sprzedaż miejsca i czasu na cele reklamowe w środkach masowego przekazu, usługi w zakresie produkcji audycji i filmów reklamowych dla radia, telewizji, filmu, internetu, usługi w zakresie dystrybucji i doręczania prospektów i próbek reklamowych, organizacji pokazów i wystaw, usługi badania opinii publicznej, badania rynku mediów i reklamy, **38** usługi w zakresie agencji informacyjnej: zbieranie i rozpowszechnianie informacji, usługi w zakresie rozpowszechniania programów telewizyjnych, reportaży, filmów dokumentalnych i fabularnych, widowisk rozrywkowych i sportowych, usługi w zakresie: emisji telewizyjnej i radiowej, obsługi przekazu dźwięku i obrazu, usługi w zakresie: obsługi przekazu cyfrowego, organizowania systemów transmisyjnych dźwięku, obrazu i sygnału cyfrowego, rozpowszechniania programów i informacji za pośrednictwem sieci informatycznych - internetu, udostępnianie wiadomości w systemie on-line, **41** usługi w zakresie rozrywki: organizacja rozrywkowych widowisk telewizyj-

nych, audycji radiowych, produkcja filmów dokumentalnych, reportaży, programów telewizyjnych, organizacji teleturniejów i konkursów, usługi w zakresie nauczania, usługi w zakresie wynajmowania studia nagraniowego, filmowego, usługi w zakresie organizacji i produkcji nagrań filmowych, dźwiękowych, usługi w zakresie organizacji imprez artystycznych, estradowych, sportowych, rekreacyjnych, usługi wydawnicze-publikowanie książek i innych materiałów drukowanych, usługi w zakresie obsługi technicznej i menedżerskiej produkcji telewizyjnej, **42** usługi w zakresie administrowania prawami własności intelektualnej, udzielania licencji dotyczących własności intelektualnej, pośrednictwa w obrocie prawami własności intelektualnej.

(111) **174891** (220) 2002 04 12 (210) 249106
(151) 2006 05 11 (441) 2002 10 21
(732) Poleszak Artur, Lublin, PL.
(540)

Swojska Chata

Kolor znaku: brązowy

(531) 27.5, 29.1
(510), (511) **41** usługi związane z organizowaniem i prowadzeniem dyskotek, organizowanie zabaw, planowanie i organizowanie przyjęć, **43** bary usługowe, bary szybkiej obsługi, kawiarnie, restauracje, restauracje samoobsługowe, usługi z zakresu przygotowywania dań na zamówienie i dostarczanie do domu.

(111) **174892** (220) 2002 04 23 (210) 249587
(151) 2006 05 11 (441) 2002 11 04
(732) CADBURY WEDEL Sp. z o.o., Warszawa, PL.
(540) KULE WITAMINOWE
(510), (511) **30** czekolada, wyroby czekoladowe, słodczyce.

(111) **174893** (220) 2002 04 23 (210) 249588
(151) 2006 05 11 (441) 2002 11 04
(732) CADBURY WEDEL Spółka z o.o., Warszawa, PL.
(540) CZEKOLADOWE KULE WITAMINOWE
(510), (511) **30** czekolada, wyroby czekoladowe, słodczyce.

(111) **174894** (220) 2002 04 24 (210) 249614
(151) 2006 05 11 (441) 2002 11 04
(732) Zakład Usług Pogrzebowych „STYKS” Iwona Wojtuś, Mirosław Wojtuś, Kąty Wrocławskie, PL.
(540) STYKS
(510), (511) **45** usługi pogrzebowe.

(111) **174895** (220) 2002 04 29 (210) 249833
(151) 2006 05 18 (441) 2002 11 04
(732) „DAMEX” Stanisław Walczak, Damian Walczak, Pradła, PL.
(540)

MAKARON JURAJSKI

Kolor znaku: zielony, żółty

(531) 27.5, 29.1
(510), (511) **30** makaron.

(111) **174896** (220) 2002 04 30 (210) 249914
(151) 2006 05 30 (441) 2002 11 04
(732) LG Corporation, Seul, KR.
(540)



(531) 4.7, 26.1, 27.5

(510), (511) **19** brukowe płytki do nawierzchni dróg, cement do prac hydraulicznych, kamienie naturalne, kamienie sztuczne, niemetalowe płytki podłogowe, asfalt, niemetalowe rury oraz łazienkowe konstrukcje i ścianki niemetalowe, prefabrykowane konstrukcje wykonane z materiałów niemetalowych, podłogi niemetalowe, niemetalowe ramy okienne, drzwi niemetalowe, niemetalowe futryny drzwiowe, niemetalowe akcesoria okienne, przesuwane ściany z tworzyw sztucznych, niemetalowe panele dekoracje do pokrywania podłóg, ścian i sufitów, płytki winylowe, płytki (dachówki) z tworzyw sztucznych.

(111) **174897** (220) 2002 04 30 (210) 249952
 (151) 2006 05 30 (441) 2002 11 04
 (732) Laboratorium Kosmetyczne „JOANNA” Bogusław Górka, Ryszard Korczak Spółka Jawna, Warszawa, PL.
 (540)



Kolor znaku: czerwony, czarny, biały, szary
 (531) 26.4, 27.5, 29.1

(510), (511) **03** kosmetyki do: pielęgnacji, toalety, i do upiększania włosów, odżywki do farb do włosów, toniki i odżywki do włosów, **05** preparaty farmaceutyczne przeciwko łupieżowi, preparaty farmaceutyczne do włosów.

(111) **174898** (220) 2002 05 06 (210) 250067
 (151) 2006 05 10 (441) 2002 11 18
 (732) Przedsiębiorstwo Handlowo-Usługowe „TIP TOP” Jacek Urbanowski, Elbląg, PL.
 (540)



Kolor znaku: granatowy, biały, czerwony
 (531) 25.5, 26.4, 27.5, 29.1

(510), (511) **11** wykonywane z elementów prefabrykowanych toalety, kabiny prysznicowe, umywalki, ubikacje, wanny, prysznicze, **37** czyszczenie i konserwacja toalet i innych instalacji sanitarnych, **44** wynajem toalet, kabin prysznicowych, przebieralni, przymierzalni i innych instalacji sanitarnych.

(111) **174899** (220) 2002 06 20 (210) 251831
 (151) 2006 05 22 (441) 2002 12 30
 (732) AMBRA Spółka Akcyjna, Warszawa, PL.
 (540)



Kolor znaku: biały, czarny, złoty
 (531) 3.7, 26.1, 29.1
 (510), (511) **32** napoje bezalkoholowe, **33** napoje alkoholowe, wina, wódki, likiery.

(111) **174900** (220) 2002 07 18 (210) 252996
 (151) 2006 05 30 (441) 2003 01 27
 (732) ALMA Spółka Akcyjna, Poznań, PL.

(540)



Kolor znaku: ciemno-granatowy, srebrno-szary

(531) 27.5, 29.1

(510), (511) **09** komputery i urządzenia do przetwarzania informacji, **35** ;pozyskiwanie i systematyzacja danych w komputerowych bazach danych, komputerowe zarządzanie plikami, wypożyczenie urządzeń i wyposażenia biurowego, wyszukiwanie informacji w plikach komputerowych, wyszukiwanie w komputerowych bazach danych, doradztwo w zakresie organizowania i prowadzenia działalności gospodarczej, doradztwo w zakresie zarządzania personalnego, zarządzanie zasobami informatycznymi, **36** doradztwo w sprawach finansowych, **37** instalacja, konserwacja i naprawy komputerów, konserwacja i naprawa maszyn biurowych, księgujących i liczących, instalacja urządzeń zasilających gwarantowanego, instalacje systemów sygnalizacji i gaszenia pożarów, telewizji dozorowej, nagłośnienia alarmowego i informacyjnego, sygnalizacji włamania i napadu, detekcji gazów toksycznych, kontroli budynków, instalacja bankomatów oraz PDA (Personal Digital Assistance), **38** łączność przez terminale, **39** elektroniczne magazynowanie danych i dokumentów, **42** doradztwo w zakresie sprzętu komputerowego, aktualizacja oprogramowania, odzyskiwanie danych, powielanie oprogramowania, programowanie danych, projektowanie oprogramowania, projektowanie systemów komputerowych, wypożyczenie komputerów, oprogramowania komputerowego, konserwacja oprogramowania, integracja sieci systemów informatycznych oraz aplikacje, outsourcing, usługi dostarczania aplikacji przez Internet, automatyka budynkowa (systemy zarządzania budynkiem), projektowanie systemów sygnalizacji i gaszenia pożarów, telewizji dozorowej, nagłaśniania alarmowego i informacyjnego, sygnalizacji włamania i napadu, detekcji gazów toksycznych, kontroli budynków, ochrony alarmowej, projektowanie systemu bezpieczeństwa i ochrony danych, bezpiecznej poczty korporacyjnej z podpisem cyfrowym, centralnego tworzenia kopii zapasowych i archiwizacji dla krytycznych aplikacji biznesowych, zabezpieczeń typu firewall.

(111) **174901** (220) 2002 07 23 (210) 253233
 (151) 2006 05 10 (441) 2003 01 27
 (732) „ANNA” Nowak Anna, Pabianice, PL.
 (540)



Kolor znaku: czarny, czerwony

(531) 27.5, 29.1

(510), (511) **25** ubrania, buty i nakrycia głowy.

(111) **174902** (220) 2002 08 13 (210) 254017
 (151) 2006 05 15 (441) 2003 02 24
 (732) KENTPOL-ZYWIECKI KRYSZTAŁ Sp. z o.o., Kęty, PL.
 (540)



Kolor znaku: żółty, pomarańczowy, brązowy, zielony, biały, niebieski, błękitny, pomarańczowo-żółto-niebieski, czarny, czerwony
 (531) 2.1, 3.1, 5.7, 24.1, 24.9, 26.4, 27.5, 29.1

(510), (511) **05** napoje i wody do celów leczniczych, **32** wody mineralne i gazowane oraz inne napoje bezalkoholowe; napoje owocowe i soki owocowe, napoje musujące, wyciągi z owoców, syropy inne produkty do produkcji napojów, **35** świadczenie usług polegających na zgrupowaniu na rzecz osób trzecich różnych towarów pozwalające nabywcy wygodnie je oglądać i kupować w sklepie i/lub hurtowni wielobranżowej, prowadzenie przedstawicielstw handlowych podmiotów zagranicznych w kraju, usługi importowo-eksportowe.

(111) **174903** (220) 2002 08 13 (210) 254018
 (151) 2006 05 15 (441) 2003 02 24
 (732) KENTPOL-ŻYWIECKI KRYSZTAŁ Sp. z o.o., Kęty, PL.
 (540)



Kolor znaku: żółto-zielono-błękitny, zielony, biały, brązowy, czerwony, czarny, szary, żółty, niebieski
 (531) 1.15, 2.1, 3.1, 9.1, 24.1, 24.9, 27.5, 29.1
 (510), (511) **05** napoje i wody do celów leczniczych, **32** wody mineralne i gazowane oraz inne napoje bezalkoholowe; napoje owocowe i soki owocowe, napoje musujące, wyciągi z owoców, syropy inne produkty do produkcji napojów, **35** świadczenie usług polegających na zgrupowaniu na rzecz osób trzecich różnych towarów pozwalające nabywcy wygodnie je oglądać i kupować w sklepie i/lub hurtowni wielobranżowej, prowadzenie przedstawicielstw handlowych podmiotów zagranicznych w kraju, usługi importowo-eksportowe.

(111) **174904** (220) 2002 08 13 (210) 254019
 (151) 2006 05 15 (441) 2003 02 24
 (732) KENTPOL-ŻYWIECKI KRYSZTAŁ Sp. z o.o., Kęty, PL.
 (540)



Kolor znaku: żółty, zielony, pomarańczowy, brązowy, biały, niebieski, błękitny, różowy, różowo-żółto-niebieski, czarny, czerwony
 (531) 2.1, 3.1, 5.7, 24.1, 24.9, 26.4, 27.5, 29.1
 (510), (511) **05** napoje i wody do celów leczniczych, **32** wody mineralne i gazowane oraz inne napoje bezalkoholowe; napoje owocowe i soki owocowe, napoje musujące, wyciągi z owoców, syropy inne produkty do produkcji napojów, **35** świadczenie usług polegających na zgrupowaniu na rzecz osób trzecich różnych towarów pozwalające nabywcy wygodnie je oglądać i kupować w sklepie i/lub hurtowni wielobranżowej, prowadzenie przedstawicielstw handlowych podmiotów zagranicznych w kraju, usługi importowo-eksportowe.

(111) **174905** (220) 2002 08 13 (210) 254020
 (151) 2006 05 15 (441) 2003 02 24

(732) KENTPOL-ŻYWIECKI KRYSZTAŁ Sp. z o.o., Kęty, PL.
 (540)



Kolor znaku: żółty, pomarańczowy, brązowy, biały, niebieski, błękitny, czerwony, czerwono-żółto-niebieski, czarny
 (531) 2.1, 3.1, 5.7, 5.9, 24.1, 24.9, 26.4, 27.5, 29.1

(510), (511) **05** napoje i wody do celów leczniczych, **32** wody mineralne i gazowane oraz inne napoje bezalkoholowe; napoje owocowe i soki owocowe, napoje musujące, wyciągi z owoców, syropy inne produkty do produkcji napojów, **35** świadczenie usług polegających na zgrupowaniu na rzecz osób trzecich różnych towarów pozwalające nabywcy wygodnie je oglądać i kupować w sklepie i/lub hurtowni wielobranżowej, prowadzenie przedstawicielstw handlowych podmiotów zagranicznych w kraju, usługi importowo-eksportowe.

(111) **174906** (220) 2002 08 14 (210) 254116
 (151) 2006 05 16 (441) 2003 02 24
 (732) Zakłady Tłuszczowe „Kruszwica” Spółka Akcyjna, Kruszwica, PL.
 (540)



Kolor znaku: zielony
 (531) 8.1, 27.5, 29.1
 (510), (511) **29** margaryny.

(111) **174907** (220) 2002 08 14 (210) 254117
 (151) 2006 05 16 (441) 2003 02 24
 (732) Zakłady Tłuszczowe „Kruszwica” Spółka Akcyjna, Kruszwica, PL.
 (540)



Kolor znaku: niebieski
 (531) 8.1, 27.5, 29.1
 (510), (511) **29** margaryny.

(111) **174908** (220) 2002 10 09 (210) 256087
 (151) 2006 05 17 (441) 2003 04 22
 (732) Iron Mountain Incorporated, Boston, US.

(540)



(531) 26.3, 26.11

(510), (511) **06** metalowe pojemniki do przechowywania mikrofilmów, mikrofisz, dysków komputerowych, płyt kompaktowych, taśm komputerowych, oprogramowania komputerowego, danych komputerowych, taśm audio, dysków optycznych, filmów, taśm matek, światłokopii, akt medycznych i zdjęć rentgenowskich, metalowe pojemniki, **16** pudełka kartonowe i tekturowe do przechowywania akt firmowych, dokumentów, mikrofilmów, mikrofisz, dysków komputerowych, płyt kompaktowych, taśm komputerowych, oprogramowania komputerowego, danych komputerowych, taśm audio, dysków optycznych, filmów, taśm matek, światłokopii, akt medycznych i zdjęć rentgenowskich, pudełka kartonowe i tekturowe, materiały do owijania i pakowania, **20** plastikowe pojemniki do przechowywania mikrofilmów, mikrofisz, dysków komputerowych, płyt kompaktowych, taśm komputerowych, oprogramowania komputerowego, danych komputerowych, taśm audio, dysków optycznych, filmów, taśm matek, światłokopii, akt medycznych i zdjęć rentgenowskich, plastikowe pojemniki, skrzynie, **35** usługi zarządzania zasobami i kontroli zasobów dla akt firmowych, dokumentów, mikrofilmów, mikrofisz, dysków komputerowych, płyt kompaktowych, taśm komputerowych, oprogramowania komputerowego, danych komputerowych, taśm audio, dysków optycznych, filmów, taśm matek, światłokopii, akt medycznych i zdjęć rentgenowskich, zarządzanie na zlecenie organizacją, obsługą, konserwacją, przechowywaniem, utrzymywaniem i niszczeniem akt firmowych, dokumentów, danych komputerowych, akt medycznych, filmów, taśm matek oraz materiałów i akt archiwalnych, powielanie i fotokopiowanie, konsulting i kierowanie projektami w dziedzinach techniki informacyjnej (information technology), obsługi centrów przetwarzania danych, programowania komputerowego oraz organizacji, obsługi, konserwacji, zarządzania, przechowywania, utrzymywania i niszczenia akt firmowych, dokumentów, danych komputerowych, akt medycznych, filmów, taśm matek oraz materiałów i akt archiwalnych, kartotekowanie i segregowanie, wyszukiwanie, organizowanie, obsługa, konserwacja, zarządzanie oraz niszczenie akt firmowych, dokumentów, danych komputerowych, akt medycznych oraz materiałów i akt archiwalnych, kartotekowanie i segregowanie, wyszukiwanie, organizowanie, obsługa, konserwacja oraz zarządzanie filmami, taśmami matkami, dostarczanie awaryjnych systemów komputerowych, a mianowicie dostosowywanie biur, **36** usługi depozytowe dotyczące oprogramowania, usługi depozytowe dotyczące techniki (technologii), **39** przechowywanie, usługi odbierania i dostarczania, przenoszenie i przemieszczanie akt firmowych, dokumentów, danych komputerowych, akt medycznych, filmów, taśm matek oraz materiałów i akt archiwalnych, transport, pakowanie i przechowywanie towarów, wypożyczanie pojemników do przechowywania, gromadzenie, pakowanie, przechowywanie, transport i dostarczanie skrzyń, pudeł i pojemników, planowanie i zarządzanie gromadzeniem, pakowaniem, przechowywaniem, transportem i dostarczaniem skrzyń, pudeł i pojemników, wynajmowanie skrzyń, gromadzenie, pakowanie, przechowywanie oraz dostarczanie dokumentów, paczek, listów, druków, dysków komputerowych, płyt kompaktowych, taśm komputerowych, zapisów komputerowych, dokumentów komputerowych, nośników magnetycznych i nośników danych, przechowywanie próbek odwiertów, **40** przenoszenie pomiędzy różnymi nośnikami akt firmowych, dokumentów, danych komputerowych, akt medycznych, filmów, taśm matek oraz materiałów i akt archiwalnych, powielanie, niszczenie filmów i taśm matek, **42** programowanie komputerowe na zlecenie w zakresie organizowania, obsługi, konserwacji, przechowywania, zarządzania, utrzymywania i niszczenia akt firmowych, dokumentów, danych komputerowych, akt medycznych, filmów, taśm matek oraz materiałów i akt archiwalnych, testowanie na zlecenie planów awaryjnych, konsulting i kierowanie projektami w dziedzinach techniki informacyjnej (information technology), obsługi centrów przetwarzania danych, programowania komputerowego oraz organizacji, konserwacji, zarządzania, przechowywania, utrzymywania i niszczenia danych komputerowych, akt medycznych, filmów oraz taśm matek, dostar-

czanie awaryjnych systemów komputerowych, a mianowicie wypożyczanie i leasing sprzętu komputerowego oraz wypożyczanie i leasing oprogramowania komputerowego.

(111) **174909** (220) 2002 10 15 (210) 256296
 (151) 2006 05 22 (441) 2003 04 22
 (732) „TITANEX” Spółka z o.o., Białystok, PL.
 (540)



(531) 27.5

(510), (511) **09** urządzenia do gier komputerowych i telewizyjnych, mechanizmy i automaty wrzutowe, części i oprzyrządowanie do wyżej wymienionych, programy i oprogramowanie do gier, gry komputerowe i telewizyjne, **28** gry elektroniczne inne niż telewizyjne, gry automatyczne inne niż na żetony oraz inne niż telewizyjne, gry towarzyskie, zabawki, urządzenia do gier elektronicznych innych niż telewizyjne, urządzenia służące rozrywce nie zawarte w innych klasach, **41** usługi związane z organizowaniem i prowadzeniem salonów gier, kasyn, dyskotek, sal kinowych, klubów edukacyjnych i rozrywkowych nocnych klubów, organizowanie spektakli teatralno-widowiskowych, organizowanie imprez i obozów sportowych, rekreacyjnych i turystycznych, organizowanie loterii, konkursów edukacyjnych i rozrywkowych, wypożyczanie sprzętu sportowego i turystycznego za wyjątkiem pojazdów, **42** usługi w zakresie projektowania programów komputerowych, konserwacja, aktualizacja, powielanie oprogramowania.

(111) **174910** (220) 2002 11 04 (210) 257024
 (151) 2006 05 15 (441) 2003 05 05
 (732) „BOMEX” Spółka z o.o., Lubenia, PL.
 (540) klub dobrych win
 (510), (511) **33** wino.

(111) **174911** (220) 2002 11 12 (210) 257308
 (151) 2006 05 18 (441) 2003 05 19
 (732) „ICE-MASTRY” Spółka Jawna Maria Ziębińska, Stanisław Ziębiński, Czaniec, PL.

(540) kasztelańskie

(510), (511) **30** lody, lody spożywcze, lody spożywcze w proszku, sorbety jako lody, torty lodowe, rolady lodowe, jogurt mrożony, napoje chłodzące energetyczne na bazie czekolady, kakao, kawy i herbaty, środki wiążące do lodów spożywczych, galaretki owocowe, placki, ekstrakt do celów spożywczych, sód do herbatników, suchary, syrop cukrowy do celów spożywczych.

(111) **174912** (220) 2002 11 21 (210) 257776
 (151) 2006 05 17 (441) 2003 06 02
 (732) Kabushiki Kaisha G-mode (d/b/a: G-mode Co., Ltd.), Tokio, JP.
 (540)

G-mode

(531) 27.5

(510), (511) **09** oprogramowanie komputerowe do gier wideo ściągalne z globalnej sieci telekomunikacyjnej i/lub z sieci operatorów telekomunikacyjnych, **41** usługi rozrywkowe, włączając dostarczanie w on-line komputerowych gier wideo przedstawiających obrazy i dźwięki gier wideo, **42** programowanie komputerowe, wypożyczanie komputerów, uaktualnianie oprogramowania komputerowego, projektowanie oprogramowania komputerowego, konsultacje dotyczące oprogramowania komputerowego, wynajmowanie i wydzierżawianie oprogramowania komputerowego, udostępnianie oprogramowania komputerowego.

(111) **174913** (220) 2002 11 25 (210) 257857
 (151) 2006 05 10 (441) 2003 06 02
 (732) „VEGA” S.C. Małgorzata Karaplios, Zbigniew Wojnar, Kraków, PL.
 (540) vega
 (510), (511) **16** papiery i druki do wypełniania, katalogi, plakaty, plakietki, opakowania z kartonu, tworzywa sztucznych i folii, **32** napoje i soki owocowe, warzywne, nektary, aperitify bezalkoholowe, wody mineralne, **35** prowadzenie sklepów, hurtowni, sklepu internetowego i sprzedaży wysyłkowej z towarami: gotowych dań, produktów wegetariańskich, soków i napojów, **43** usługi przygotowywania dań (żywności i napojów) na zamówienie i ich dostawa, restauracje, stolówki, bary, organizowanie i obsługa przyjęć, usługi cateringu.

(111) **174914** (220) 2002 11 25 (210) 257858
 (151) 2006 05 10 (441) 2003 06 02
 (732) „VEGA” S.C. Małgorzata Karaplios, Zbigniew Wojnar, Kraków, PL.
 (540)



Kolor znaku: złoto-żółty i odcienie, czerwony i odcienie, zielony i odcienie

(531) 26.2, 27.5, 29.1

(510), (511) **16** papiery i druki do wypełniania, katalogi, plakaty, plakietki, opakowania z kartonu, tworzywa sztucznych i folii, **32** napoje i soki owocowe, warzywne, nektary, aperitify bezalkoholowe, wody mineralne, **35** prowadzenie sklepów, hurtowni, sklepu internetowego i sprzedaży wysyłkowej z towarami: gotowych dań, produktów wegetariańskich, soków i napojów, **43** usługi przygotowywania dań (żywności i napojów) na zamówienie i ich dostawa, restauracje, stolówki, bary, organizowanie i obsługa przyjęć, usługi cateringu.

(111) **174915** (220) 2002 12 04 (210) 258363
 (151) 2006 05 17 (441) 2003 06 16
 (732) Fabryka Substancji Zapachowych „POLLENA-AROMA” Spółka z o.o., Warszawa, PL.
 (540) WELL BEING

(510), (511) **01** kompozycje zapachowe, środki pomocnicze dla przemysłu kosmetycznego, spożywczego i chemii gospodarczej, **03** środki do pielęgnacji włosów, środki myjące, środki do czyszczenia zębów, środki do prania, toaletowe środki sanitarne, dezodoranty, perfumy, wody toaletowe, toniki, mleczka, kremy, odżywki kosmetyczne, olejki eteryczne, balsamy, oleje do masażu, środki do golenia, maseczki, środki do opalania, pudry, szminki, kompozycje zapachowe, środki czyszczące, **05** produkty farmaceutyczne, podpaski, tampony, pieluchy dla dorosłych, chusteczki higieniczne, waciki, preparaty relaksujące, środki do nacierania i inhalacji.

(111) **174916** (220) 2002 12 05 (210) 258423
 (151) 2006 05 22 (441) 2003 06 16
 (732) „PANACEUM” Import - Export Beata Hołdrowicz, Zakręt, PL.
 (540) PANACEUM IMPORT - EXPORT

(510), (511) **03** środki perfumeryjne, olejki eteryczne, **29** galaretki, żelatyna spożywcza, zioła konserwowane, suszone, owoce i warzywa, **30** kawa, herbata, kakao, kawa nienaturalna, cukier, proszek do pieczenia, wyroby cukiernicze, słodczyce, miód, sosy, przyprawy, wafle, galaretki owocowe, lody, musztarda, sól, **32** wody mineralne, gazowane, napoje bezalkoholowe, napoje owocowe, soki owocowe, syropy, preparaty do produkcji napojów.

(111) **174917** (220) 2002 12 05 (210) 258424
 (151) 2006 05 22 (441) 2003 06 16
 (732) „PANACEUM” Import - Export Beata Hołdrowicz, Zakręt, PL.
 (540) PANACEUM POLSKA

(510), (511) **03** środki perfumeryjne, olejki eteryczne, **29** galaretki, żelatyna spożywcza, zioła konserwowane, suszone, owoce i wa-

rzywa, **30** kawa, herbata, kakao, kawa nienaturalna, cukier, proszek do pieczenia, wyroby cukiernicze, słodczyce, miód, sosy, przyprawy, wafle, galaretki owocowe, lody, musztarda, sól, **32** wody mineralne, gazowane, napoje bezalkoholowe, napoje owocowe, soki owocowe, syropy, preparaty do produkcji napojów.

(111) **174918** (220) 2002 12 09 (210) 258524
 (151) 2006 05 15 (441) 2003 06 16
 (732) ENSTO ASPOL Spółka z o.o., Straszyn, PL.
 (540)



(531) 26.15

(510), (511) **09** bezpieczniki napowietrzne elektryczne.

(111) **174919** (220) 2002 12 12 (210) 258679
 (151) 2006 05 10 (441) 2003 06 16

(732) Stowarzyszenie Naukowo-Techniczne Inżynierów i Techników Przemysłu Spożywczego, Warszawa, PL.

(540) SITSPOŻ KRAJOWY PRODUKT PRZYSZŁOŚCIĄ POLSKI

(510), (511) **16** dzienniki, czasopisma, periodyki, prospekty, książki, plakaty, kalendarze, **35** usługi agencji reklamowych z wykorzystaniem wszystkich metod słownych, dźwiękowych, audiowizualnych i multimedialnych, produkcja reklam, organizacja wystaw, targów, kongresów, konferencji, szkoleń i konkursów w celach marketingowych i handlowych, badanie rynku i opinii publicznej, doradztwo w zakresie prowadzenia i zarządzania działalnością gospodarczą, **36** ubezpieczenia, informacje i doradztwo w sprawie ubezpieczeń, wycena, dzierżawa i administrowanie nieruchomościami, usługi agencji nieruchomości, **41** usługi wydawnicze, fotograficzne, filmowe, audiowizualne, multimedialne, organizowanie konkursów, seminariów, konferencji i kongresów, wystaw i targów w celach kulturalnych i edukacyjnych, koncertów muzycznych, rozrywkowych, artystycznych, kulturalnych, imprez sportowych i rekreacyjnych, tłumaczenia, **42** badania, analizy i ekspertyzy techniczne, chemiczne, biologiczne, bakteriologiczne, w dziedzinie mechaniki, doradztwo w zakresie ochrony środowiska, własności intelektualnej, usługi w zakresie projektowania technicznego, testowanie materiałów, pojazdów, kontrola jakości.

(111) **174920** (220) 2002 12 12 (210) 258745
 (151) 2006 05 15 (441) 2003 06 16

(732) NEKTAR THERAPEUTICS, San Carlos, US.

(540) NEKTAR

(510), (511) **01** pozbawione własności leczniczych substancje chemiczne przeznaczone do użytku w procesie wytwarzania leku w celu wzmocnienia działania leku, **05** preparaty farmaceutyczne o zwiększonym działaniu leku i/lub działaniu uwalniającym leku do leczenia i/lub profilaktyki chorób i stanów medycznych takich, jak cukrzyca, zakażenia i infekcje, nowotwory, zapalenia, lub chorób i stanów medycznych, które wpływają na nerwy obwodowe, receptory adrenergiczne i/lub cholinergiczne, receptory histaminy, ekspresję i/lub regulację czynników wzrostu, układy kostny i mięśni gładkich, układ sercowo-naczyniowy, systemy wewnątrzwydzielniczy i/lub hormonalny, układ krążenia, układ immunologiczny, ogólne i neuroefektoryczne punkty węzłowe, układ rozrodczy, układ kostny, układ autokoidalny, układ pokarmowy i układ wydalniczy, i/lub centralny układ nerwowy, **42** usługi w zakresie doradztwa technicznego i badań, mianowicie zapewnianie usług konsultacyjnych, badawczych i rozwojowych dotyczących działania leku i/lub działania uwalniającego leku w dziedzinie biotechnicznej, biomedycznej i farmaceutycznej.

(111) **174921** (220) 2002 12 19 (210) 259052
 (151) 2006 05 29 (441) 2003 06 30

(732) Kabushiki Kaisha Nibariki, Tokio, JP.

(540) SPIRITED AWAY

(510), (511) **09** kasety zewnętrzne, kasety, karty i dyski z nagranyymi programami do komputerowych gier wideo, automaty i maszyny uruchamiane przez wrzucenie monety służące do celów rozrywkowych, dyski kompaktowe z nagraniami dźwięku i/lub obrazu, taśmy magnetyczne do komputerów, telefony przenośne, filmy naświetlone, slajdy, taśmy z nagraniami dźwięku i/lub obrazu, **14** budziki, emblematy i odznaki, broszki, sztabki, naszyjniki, szpilki z metali szlachetnych, kolczyki z metali szlachetnych, monety z metali szlachetnych, wisioriki z metali szlachetnych, spinki do krawatów z metali szlachetnych, zegarki, bransoletki do zegarków, **15** harmonijki ustne, pozytywki, szafy grające, talerze, tamburyna, okaryny, **16** długopisy, ołówki, kalka maszynowa, albumy, zakładki, sztalugi, książki, czasopisma, kalendarze, broszury, mapy, papierowe chusteczki do nosa, papier toaletowy, teczki papierowe, papierowe ręczniki do twarzy, urządzenia do oprawiania fotografii, reprodukcje graficzne, fotografie, papier do pakowania, pastele, notatniki, pióra, ramki do fotografii, gumki, stemple, tusz i atrament, segregatory, **18** torby na zakupy, torby podróżne, torby turystyczne, teczki ze skóry, opaski ze skóry, opaski z pluszu, paski skórzane, paski pluszowe, etui na klucze, taśmy skórzane, portfele, portmonetki, wyroby rymarskie, walizki, parasole i pokrowce na parasole, **20** poduszki, materace, poduszki pod głowę, krzesła, łóżka, kasety z drewna lub z tworzyw sztucznych, pudełka, skrzynie z drewna lub z tworzyw sztucznych, niemetalowe kołki-wieszaki na ubrania, zasłony dekoracyjne bambusowe i wykonane z koralików, wieszaki niemetalowe, biurka, stojaki na czasopisma, lustra, tabliczki z nazwiskiem (nie z metalu), ramy do obrazów, śpiwory turystyczne, **21** łyżki kuchenne, przenośne wianienki dla niemowląt, garnki, półmiski (nie z metali szlachetnych), szczotki do mycia naczyń, szczotki do czyszczenia, szczotki do obuwia, niemetalowe kosze na śmieci, ściereczki do kurzu, ściereczki do wycierania mebli, skrzynie na śmieci, grzebień, etui na grzebień, mydleniczki, wiadra, puszki do pudru, szczotki do celów toaletowych, puszki na herbatę (nie z metali szlachetnych), dzbanki na herbatę (nie z metali szlachetnych), butelki na napoje, serwetniki, łyżki do butów, mydleniczki zamknięte, polewaczki, termosy, niemetalowe kosze na odpadki, chińskie pałeczki do jedzenia, wyroby artystyczne z porcelany, terrakoty i ze szkła, cukierniczki i solniczki, sosjerki (nie z metali szlachetnych), **24** bielizna kąpielowa z wyłączeniem odzieży, koce, tkaniny bawełniane, tekstylne ręczniki do twarzy, prześcieradła, chusteczki tekstylne, obrusy, narzuty, tapety tekstylne, obicia ścienne, pokrowce na materace, rękawice toaletowe, poszwy, kołdry, pledy, poszewki na poduszki, bielizna pościelowa, **25** majtki, fartuchy, stroje kąpielowe, czapki, paltka, płaszcze, marynarki i kurtki, bielizna, odzież dżersejowa, bezrękawniki, rękawiczki, mankiety, nauszniaki, krawaty, kurtki parki, pidżamy, szaliki, koszule wizytowe, skarpetki, garnitury i kostiumy, spodnie, kamizelki, buty sportowe, sandały, kaptcie, obuwie sportowe, **26** sztuczne kwiaty, igły do szycia, emblematy nie z metali szlachetnych i odznaki, broszki nie z metali szlachetnych, sprzączki, pudełka na przybory do szycia, guziki, wstążki do włosów, siatki na włosy, ozdoby do włosów (nie z metali szlachetnych), wstążki, zapięcia do podwiązek, zapięcia do szelek, **27** dywany, wykładziny podłogowe, maty, tapety, tapety gobelinowe nietekstylne, **28** zabawki z tworzyw sztucznych, zabawki metalowe, zabawki pluszowe, zabawki gumowe, figurki z tworzyw sztucznych, figurki z metalu, klocki, pistolety - zabawki, pojazdy - zabawki, śmieszne rzeczy (atrappy), bąki, maski - zabawki, lalki pluszowe, lalki z tworzyw sztucznych, figurki - zabawki ruchome, kukielki, zabawki wypchane, karty do gry z nadrukowanymi obrazkami, warcaby, rzutki, kości do gry, łódeczka dla lalek, domino, stoły do gry w piłkarzyki, kulki do gry, podręczne urządzenia do gier elektronicznych innych niż telewizyjne, gry towarzyskie i gry planszowe, stojaki do drzewek bożonarodzeniowych, szachy, ozdoby choinkowe z wyjątkiem artykułów oświetleniowych i słodczy, **29** masło kakaowe, masło kokosowe, masło arachidowe, marmolada, jogurt, kefir, kumys, sery, chrupki owocowe, owoce mrożone, galaretki owocowe, owoce lukrowane, dżemy, orzechy preparowane, chipsy ziemniaczane, rodzynki, kielbasy, **30** ciasta migdałowe, cukierki, guma do żucia, lukrecja, napoje na bazie kawy i napoje na bazie kakao, herbatniki słodowe, miętówki, sorbety, wafle, bułeczki, pop corn, ciasteczka, płatki kukurydziane, lody i sorbety w proszku, **32** wody gazowane, imbirowe napoje gazowane, woda salcerska, napoje serwatkowe, soki owocowe, bezalkoholowe napoje z soków owocowych, brzeczka słodowa, wody, piwo, **33** ekstrakty alkoholowe, napoje alkoholowe zawierające owoce, brandy, cydr,

gin, likiery, sake, whisky, wina, **38** nadawanie programów radiowych i telewizyjnych, łączność za pośrednictwem terminali komputerowych lub telefonów, usługi poczty elektronicznej, komputerowo wspomaganie transmisje informacji i obrazów, transmisje faksowe, nadawanie i przyjmowanie telegramów, łączność za pośrednictwem telefonii komórkowej, informacja o telekomunikacji, **41** usługi parków rozrywki, wynajmowanie filmów kinematograficznych, kursy korespondencyjne, informacja o edukacji, rozrywka telewizyjna, produkcja filmów, studia filmowe, organizacja wystaw w celach kulturalnych lub edukacyjnych, planowanie przyjęć, produkcja widowisk, publikacja książek, programy radiowe i telewizyjne, wynajmowanie taśm wideo, organizowanie i prowadzenie widowisk i imprez rozrywkowych, planowanie przebiegu gier, obsługa i prowadzenie wystaw w celach kulturalnych lub edukacyjnych, **42** programowanie komputerowe, projektowanie oprogramowania komputerowego, usługi artystów grafików, wynajmowanie oprogramowania komputerowego, licencjonowanie własności intelektualnej, zarządzanie prawami autorskimi.

(111) **174922** (220) 2003 01 16 (210) 259819

(151) 2006 05 15 (441) 2003 07 28

(732) „ESILCO” Spółka z ograniczoną odpowiedzialnością, Katowice, PL.

(540)



Kolor znaku: czerwony, ciemnoszary, biały

(531) 27.5.1, 29.1.1

(510), (511) **03** olejki eteryczne, środki do pielęgnacji włosów, dezodoranty osobiste, produkty perfumeryjne, wody kolońskie, barwniki do celów kosmetycznych, preparaty do demakijażu, depilatory, preparaty kosmetyczne do kąpieli, kosmetyki, zestawy kosmetyków, lakiery, maseczki kosmetyczne, **35** badania opinii, badania rynku, doradztwo handlowe, doradztwo w zakresie prowadzenia działalności gospodarczej, dystrybucja materiałów reklamowych (próbek, druków, prospektów, broszur) informacja handlowa, doradztwo przy organizowaniu działalności gospodarczej, pokazy towarów, pomoc w prowadzeniu działalności gospodarczej, reklamowanie, rozpowszechnianie próbek, uaktualnianie ulotek reklamowych, **39** dystrybucja towarów, transport samochodowy, składowanie towarów, spedycja.

(111) **174923** (220) 2003 01 16 (210) 259820

(151) 2006 05 15 (441) 2003 07 28

(732) „ESILCO” Spółka z ograniczoną odpowiedzialnością, Katowice, PL.

(540)



Kolor znaku: czerwony, ciemnoszary, biały

(531) 27.5.1, 29.1.1

(510), (511) **03** olejki eteryczne, środki do pielęgnacji włosów, dezodoranty osobiste, produkty perfumeryjne, wody kolońskie, barwniki do celów kosmetycznych, preparaty do demakijażu, depilatory, preparaty kosmetyczne do kąpieli, kosmetyki, zestawy kosmetyków, lakiery, maseczki kosmetyczne, **35** badania opinii, badania rynku, doradztwo handlowe, doradztwo w zakresie prowadzenia działalności gospodarczej, dystrybucja materiałów reklamowych (próbek, druków, prospektów, broszur) informacja handlowa, doradztwo przy

organizowaniu działalności gospodarczej, pokazy towarów, pomoc w prowadzeniu działalności gospodarczej, reklamowanie, rozpoznanie próbek, uaktualnianie ulotek reklamowych, **39** dystrybucja towarów, transport samochodowy, składowanie towarów, spedycja.

(111) **174924** (220) 2003 01 21 (210) 260019
 (151) 2006 05 15 (441) 2003 07 28
 (732) HYGIENIKA Spółka Akcyjna, Marki, PL.
 (540)



Kolor znaku: granatowy, niebieski

(531) 5.5.16, 5.5.20, 27.5.1, 29.1.4
 (510), (511) **03** artykuły toaletowe, artykuły do celów kosmetycznych, środki kosmetyczne do celów leczniczych, chusteczki nasączone płynami kosmetycznymi, patyczki z wata do celów kosmetycznych, waciki, wata do celów kosmetycznych, **05** środki dezynfekujące, odkażające oraz higieniczne, materiały opatrunkowe, chusteczki nasączone płynami farmaceutycznymi, podpaski higieniczne i menstruacyjne, tampony higieniczne i menstruacyjne, pieluchy dla chorych z brakiem kontroli czynności fizjologicznych, **16** wyroby z papieru do użytku domowego, chusteczki do nosa, chusteczki do demakijażu, pieluszki i pielucho-majtki z papieru lub celulozy, papier higieniczny, papier toaletowy, ręczniki papierowe, serwetki papierowe, śliniaki papierowe, **25** pieluszki dla dzieci z materiałów tekstylnych, serwetki dla dzieci z materiałów tekstylnych, **35** wyselekcjonowanie różnych towarów w celu umożliwienia nabywcom obejrzenia i dokonania zakupu w dobrych warunkach, pokazy towarów, **42** badania i analizy techniczne, usługi w zakresie analiz, ekspertyz, prac badawczych i projektowych związanych z działalnością dotyczącą wyżej wymienionych towarów.

(111) **174925** (220) 2003 01 22 (210) 260031
 (151) 2006 05 15 (441) 2003 07 28
 (732) „PROMIC” Spółka z ograniczoną odpowiedzialnością,
 Warszawa, PL.
 (540)



(531) 26.1.1, 27.5.1

(510), (511) **09** kasy audio-video i nośniki pamięci komputerowej nagrane, hologramy, **16** afisze, akcydensy, albumy, atlasy, biuletyny, czasopisma, dzienniki, etykiety, foldery i ulotki reklamowe, grafiki, informatory, kalendarze, karty okolicznościowe, książki, komiksy, kalkomanie, katalogi handlowe, naklejki, opakowania drukowane, plakaty, podręczniki, przewodniki, poradniki, wydawnictwa muzyczne, wydawnictwa periodyczne i nieperiodyczne, artykuły piśmienne, **35** prowadzenie księgarni, organizowanie targów i kiermaszów, usługi fotokopii, powielanie dokumentów, zgrupowanie na rzecz osób trzecich różnych towarów na stronie Web, wyspecjalizowanej w sprzedaży, pozwalające nabywcy wygodnie oglądać i kupować towary, takie jak: wydawnictwa książkowe, czasopisma, nagrania audio-video, albumy, informatory, przewodniki, poradniki, kalendarze, wydawnictwa muzyczne, artykuły piśmienne, dewocjonalia, **38** usługi informatyczne, płatny serwis informacyjny poprzez Internet, **39** usługi magazynowe, dystrybucja książek, czasopism i towarów, kolportaż, transport, przeladunek, pakowanie, organizowanie turystyki krajowej i zagranicznej, **41** organizowanie i prowadzenie: spotkań, zjazdów, konferencji, kongresów, seminariów, sympozjów, kursów specjalistycznych zwłaszcza dotyczących działalności wydawniczej, doradztwo zawodowe w zakresie edukacji i edytorstwa, usługi w zakresie obróbki tekstów - przygotowanie do druku, organi-

zowanie wystaw z dziedziny, kultury, sztuki, edukacji, publikowanie i wypożyczanie książek, nagrań dźwiękowych i wizyjnych, nauczanie religii i języków obcych.

(111) **174926** (220) 2003 01 22 (210) 260062
 (151) 2006 05 16 (441) 2003 07 28
 (732) „JAREMA” S.C. Elżbieta Walczyk, Krzysztof Walczyk, Monika Walczyk-Turasiewicz, Juliusz Turasiewicz, Kraków, PL.
 (540)



Kolor znaku: brązowy

(531) 7.1.8, 7.1.9, 27.5.1, 29.1.7
 (510), (511) **43** gastronomia.

(111) **174927** (220) 2003 01 23 (210) 260079
 (151) 2006 05 16 (441) 2003 07 28
 (732) Gebr. Allendörfer Betonwerk GmbH Fensterfabrik, Giessen, DE.
 (540)



Kolor znaku: czerwono-ceglasty, czarny, biały

(531) 7.11.25, 27.5.1, 29.1.12
 (510), (511) **06** materiały zbrojeniowe do nadproży roletowych,
19 niemetalowe nadproża roletowe.

(111) **174928** (220) 2003 01 23 (210) 260118
 (151) 2006 05 16 (441) 2003 07 28
 (732) EVERET Wiktor Tymbal, Sulejówkę, PL.
 (540)



Kolor znaku: niebieski

(531) 27.5.1, 29.1.4
 (510), (511) **03** preparaty kosmetyczne do odchudzania, kremy i maseczki kosmetyczne, sole kąpielowe do celów innych niż lecznicze, preparaty kosmetyczne do kąpieli, szampony, mydła lecznicze, **05** antyseptyki, dietetyczna żywność i napoje do celów leczniczych, preparaty terapeutyczne do kąpieli, woda morską do kąpieli leczniczych, preparaty i mikroorganizmy z mikroelementami dla ludzi, minerały wzbogacające żywność, oleje do celów leczniczych, preparaty farmaceutyczne do pielęgnacji skóry, sole kąpielowe do celów leczniczych, wyciągi, nalewki i wywary do celów leczniczych, żywność dietetyczna do celów leczniczych, **35** rozpowszechnianie próbek i materiałów reklamowych - druków, prospektów, broszur, organizowanie targów i wystaw w celach handlowych i reklamowych, **44** prowadzenie usług w zakresie fizykoterapii, leczenia prywatnych, masażu, pielęgniarstwa medycznej opieki, porad w zakresie farmakologii, salonów kosmetycznych.

(111) **174929** (220) 2003 01 24 (210) 260207
 (151) 2006 05 22 (441) 2003 07 28
 (732) MOKATE S.A., Ustroń, PL.
 (540) EKO-ENERGY
 (510), (511) **05** herbata lecznicza, herbata z ziół o działaniu leczniczym, zioła lecznicze, preparaty wspomagające leczenie, **30** herbata.

(111) **174930** (220) 2003 01 24 (210) 260209
 (151) 2006 05 22 (441) 2003 07 28
 (732) MOKATE S.A., Ustroń, PL.
 (540) BIO-ENERGY
 (510), (511) **05** herbata lecznicza, herbata z ziół o działaniu leczniczym, zioła lecznicze, preparaty wspomagające leczenie, **30** herbata.

(111) **174931** (220) 2002 04 29 (210) 249823
 (151) 2006 07 03 (441) 2002 11 04
 (732) „HOUSE” Spółka z o.o., Zielona Góra, PL.
 (540)

Dentafresh

Kolor znaku: czarny, czerwony

(531) 27.5, 29.1

(510), (511) **03** antyperspiranty, środki przeciwpotne, aromaty, olejki aromatyczne, barwniki do celów kosmetycznych, barwniki kosmetyczne, farby do brody, kosmetyki do brwi, ołówki do brwi, chusteczki nasączone płynami kosmetycznymi, preparaty do demakijażu, preparaty do depilacji, dezodoranty do użytku osobistego, wyroby perfumeryjne, dezodoryzujące mydła, dezynfekujące mydła, ekstrakty kwiatowe do perfum, esencje eteryczne, olejki esencjonalne, olejki eteryczne, mydło do golenia, preparaty do golenia, jonon, wyroby perfumeryjne, preparaty kosmetyczne do kąpieli, woda kolońska, kosmetyczne barwniki, kosmetyczne maseczki, kosmetyczne mleczko, preparaty ściągające do celów kosmetyki, kosmetyki, kosmetyki zestawy, kremy kosmetyczne, ekstrakty z kwiatów, przemysł perfumeryjny, lakiery do paznokci, lakiery do włosów, lawendowa woda, lawendowy olej, lotiony do celów kosmetycznych, lotiony do włosów, lotiony kosmetyczne, serwetki nasączone, preparaty do makijażu, szabloniki papierowe do makijażu oczu, mascara, maści do celów kosmetycznych, mięta esencje, mięta do wyrobów perfumeryjnych, mleczko do celów kosmetycznych, migdały mydło, migdały olejek, mleczko kosmetyczne, mleczko migdałowe do celów kosmetycznych, preparaty do mycia, mydła, mydła dezodoryzujące, mydła przeciwpotowe, mydła toaletowe, olejek migdałowy, olejek różany, olejki do celów kosmetycznych, olejki do celów perfumeryjnych, olejki toaletowe, ołówki kosmetyczne, ondulacja włosów - preparaty do włosów, preparaty kosmetyczne do opalania się, pasty, proszki, płyny do zębów, patyczki z watą do celów kosmetycznych, lakiery do paznokci, preparaty do pielęgnacji paznokci, paznokcie sztuczne, produkty perfumeryjne, perfumy, ekstrakty do produkcji perfum kwiatowych, preparaty do pielęgnacji jamy ustnej nie do celów leczniczych, preparaty kosmetyczne do pielęgnacji skóry, płyny po goleniu, produkty toaletowe przeciw poceniu się, pomadki do ust, preparaty przeciwsłoneczne, kosmetyki do opalania, puder do makijażu, szampon, szminki do make-up, talk kosmetyczny, woda toaletowa, neutralizatory do trwałej ondulacji, pomadki do ust, wata do celów kosmetycznych, wazelina kosmetyczna, farby do włosów, preparaty do układania włosów, woda kolońska, woda lawendowa, woda utleniona do celów kosmetycznych, woda zapachowa.

(111) **174932** (220) 2002 04 29 (210) 249824
 (151) 2006 07 03 (441) 2002 11 04
 (732) „HOUSE” Spółka z o.o., Zielona Góra, PL.
 (540) dentafresh

(510), (511) **03** antyperspiranty, środki przeciwpotne, aromaty, olejki aromatyczne, barwniki do celów kosmetycznych, barwniki kosmetyczne, farby do brody, kosmetyki do brwi, ołówki do brwi, chusteczki nasączone płynami kosmetycznymi, preparaty do demakijażu, preparaty do depilacji, dezodoranty do użytku osobistego, wyroby perfumeryjne, dezodoryzujące mydła, dezynfekujące mydła, ekstrakty kwiatowe do perfum, esencje eteryczne, olejki esencjonalne, olejki eteryczne, mydło do golenia, preparaty do golenia, jonon, wyroby

perfumeryjne, preparaty kosmetyczne do kąpieli, woda kolońska, kosmetyczne barwniki, kosmetyczne maseczki, kosmetyczne mleczko, preparaty ściągające do celów kosmetyki, kosmetyki, kosmetyki zestawy, kremy kosmetyczne, ekstrakty z kwiatów, przemysł perfumeryjny, lakiery do paznokci, lakiery do włosów, lawendowa woda, lawendowy olej, lotiony do celów kosmetycznych, lotiony do włosów, lotiony kosmetyczne, serwetki nasączone, preparaty do makijażu, szabloniki papierowe do makijażu oczu, mascara, maści do celów kosmetycznych, mięta esencje, mięta do wyrobów perfumeryjnych, mleczko do celów kosmetycznych, migdały mydło, migdały olejek, mleczko kosmetyczne, mleczko migdałowe do celów kosmetycznych, preparaty do mycia, mydła, mydła dezodoryzujące, mydła przeciwpotowe, mydła toaletowe, olejek migdałowy, olejek różany, olejki do celów kosmetycznych, olejki do celów perfumeryjnych, olejki toaletowe, ołówki kosmetyczne, ondulacja włosów - preparaty do włosów, preparaty kosmetyczne do opalania się, pasty, proszki, płyny do zębów, patyczki z watą do celów kosmetycznych, lakiery do paznokci, preparaty do pielęgnacji paznokci, paznokcie sztuczne, produkty perfumeryjne, perfumy, ekstrakty do produkcji perfum kwiatowych, preparaty do pielęgnacji jamy ustnej nie do celów leczniczych, preparaty kosmetyczne do pielęgnacji skóry, płyny po goleniu, produkty toaletowe przeciw poceniu się, pomadki do ust, preparaty przeciwsłoneczne, kosmetyki do opalania, puder do makijażu, szampon, szminki do make-up, talk kosmetyczny, woda toaletowa, neutralizatory do trwałej ondulacji, pomadki do ust, wata do celów kosmetycznych, wazelina kosmetyczna, farby do włosów, preparaty do układania włosów, woda kolońska, woda lawendowa, woda utleniona do celów kosmetycznych, woda zapachowa.

(111) **174933** (220) 2002 05 20 (210) 250581
 (151) 2006 07 03 (441) 2002 12 02
 (732) Laboratorium Kosmetyczne Floslek Furmanek Spółka Jawna, Warszawa, PL.
 (540)

FLOSLEK

LABORATORIUM KOSMETYCZNE

Kolor znaku: niebieski, zielony

(531) 5.3, 27.5, 29.1

(510), (511) **03** pomadki do ust, olejki eteryczne, środki ochronne i regenerujące do pielęgnacji ciała, balsamy kosmetyczne, środki do leczenia oparzeń, preparaty do zapobiegania oparzeniom słonecznym; **05** maści lecznicze do celów farmaceutycznych, balsamy do celów leczniczych i medycznych, oleje i olejki do celów farmaceutycznych, wyciągi i wywary dla celów farmaceutycznych;

(111) **174934** (220) 2003 01 24 (210) 260213
 (151) 2006 05 22 (441) 2003 07 28
 (732) TARKON-GRADI, Wrocław, PL.
 (540) Active & Beauty Club

(510), (511) **03** kosmetyki, w tym środki toaletowe i pielęgnacyjne, **41** usługi klubowe w zakresie kultury fizycznej, rozrywki, nauczania, organizowanie i obsługa kongresów, konferencji, seminariów i sympozjów, **43** usługi hotelarskie i gastronomiczne, **44** usługi kosmetyczne, fizjoterapeutyczne, salonów piękności i odnowy biologicznej.

(111) **174935** (220) 2003 01 27 (210) 260256
 (151) 2006 05 22 (441) 2003 07 28
 (732) Przedszkole Niepubliczne „PANDA” Urszula Kropisz, Bydgoszcz, PL.
 (540)



Kolor znaku: zielony, czarny, biały

(531) 3.1.14, 27.1.12, 27.5.1, 29.1.3, 29.1.6, 29.1.8

(510), (511) **39** organizowanie wycieczek, **41** nauczanie, usługi edukacyjne, usługi związane z organizowaniem imprez sportowych, kulturalnych, rozrywkowych, festynów, zabaw, teleturniejów, kursów, szkoleń, seminariów, **43** organizowanie kolonii i półkolonii z rezerwacją miejsc noclegowych, podawanie potraw i napojów, usługi związane z wyżywieniem i zakwaterowaniem.

(111) **174936** (220) 2003 01 27 (210) 260289
(151) 2006 05 29 (441) 2003 07 28
(732) ATRAX Agnieszka Awdziejczyk, Poznań, PL.
(540)



Kolor znaku: niebieski, czerwony, żółty
(531) 26.2.1, 27.5.1, 29.1.1, 29.1.2, 29.1.4
(510), (511) **09** akcesoria do telefonów komórkowych.

(111) **174937** (220) 2003 01 27 (210) 260301
(151) 2006 05 23 (441) 2003 07 28
(732) Centrum Mięсне „MAKTON” Sp. z o.o., Warszawa, PL.
(540)



Kolor znaku: jasno granatowy, czerwony
(531) 27.5.1, 29.1.1, 29.1.4
(510), (511) **29** mięso, ekstrakty mięsne, wędliny, drób, ryby, dziczyzna, konserwy i galarety mięsne, przetwory mięsne, oleje i tłuszcze, **30** sosy.

(111) **174938** (220) 2003 01 27 (210) 260321
(151) 2006 05 22 (441) 2003 07 28
(732) BIOGRAN GmbH Spółka z o.o., Skawina, PL.
(540) OLEŃKA

(510), (511) **30** kawa, kawa nie palona, esencje i ekstrakty kawy, mieszanki kawy i cykorii, namiastki kawy, substytuty kawy, napoje na bazie kawy, herbata, ekstrakty kakao, napoje na bazie mleka, czekolada, napoje na bazie czekolady.

(111) **174939** (220) 2003 01 27 (210) 260322
(151) 2006 05 22 (441) 2003 07 28
(732) BIOGRAN GmbH Spółka z o.o., Skawina, PL.
(540) TINKA

(510), (511) **30** kawa, kawa nie palona, esencje i ekstrakty kawy, mieszanki kawy i cykorii, namiastki kawy, substytuty kawy, napoje na bazie kawy, herbata, ekstrakty kakao, napoje na bazie mleka, napoje na bazie czekolady.

(111) **174940** (220) 2003 01 27 (210) 260323
(151) 2006 05 22 (441) 2003 07 28
(732) BIOGRAN GmbH Spółka z o.o., Skawina, PL.
(540) HANKA

(510), (511) **30** kawa, kawa nie palona, esencje i ekstrakty kawy, mieszanki kawy i cykorii, namiastki kawy, substytuty kawy, napoje na bazie kawy, herbata, ekstrakty kakao, napoje na bazie mleka, napoje na bazie czekolady.

(111) **174941** (220) 2003 01 27 (210) 260324
(151) 2006 05 22 (441) 2003 07 28
(732) BIOGRAN GmbH Spółka z o.o., Skawina, PL.
(540) HALINKA

(510), (511) **30** kawa, kawa nie palona, esencje i ekstrakty kawy, mieszanki kawy i cykorii, namiastki kawy, substytuty kawy, napoje na

bazie kawy, herbata, ekstrakty kakao, napoje na bazie kakao, napoje na bazie mleka, czekolada, napoje na bazie czekolady.

(111) **174942** (220) 2003 01 28 (210) 260335
(151) 2006 05 23 (441) 2003 08 11
(732) Nieruchomości D&D s.c. Dmochowski Andrzej, Dmitruk Robert, Warszawa, PL.

(540) NIERUCHOMOŚCI D&D DMOCHOWSKI I DMITRUK
(510), (511) **36** usługi w zakresie prowadzenia agencji kredytowych, agencji mieszkaniowych i agencji pośrednictwa w handlu nieruchomościami, usługi w zakresie wynajmu i dzierżawy mieszkań, pomieszczeń biurowych i nieruchomości (w tym gospodarstw rolnych), usługi w zakresie wyceny, zarządzania i administrowania nieruchomościami.

(111) **174943** (220) 2003 01 28 (210) 260349
(151) 2006 05 23 (441) 2003 08 11
(732) „Potocka Entertainment” Spółka z o.o., Warszawa, PL.
(540)



Kolor znaku: czarny, czerwony, biały
(531) 2.3.8, 27.5.5, 29.1.1, 29.1.6, 29.1.8

(510), (511) **35** usługi w zakresie: doradztwa w profesjonalnym zarządzaniu klubami, centrami rozrywki, rekrutacji aktorów i tancerzy, promocji i reklamy imprez artystyczno-rozrywkowych, zarządzania profesjonalną działalnością artystyczną, organizowania, prowadzenia, obsługi wystaw w celach handlowych lub reklamowych, pośrednictwa w sprzedaży towarów luksusowych, takich jak: kosmetyki, grafiki, obrazy, rysunki, albumy, biżuteria, zegarki, napoje alkoholowe, wyroby tytoniowe, artykuły piśmienne, **41** usługi: prowadzenia teatru, klubów i salonów tańca, nauczania tańca, organizowania, prowadzenia, obsługi wystaw w dziedzinie kultury i edukacji, imprez i spektakli teatralno-tanecznych, konkursów rozrywkowych, turniejów tańca i rewiowych, zjazdów, konferencji, przyjęć, seminariów, współorganizowania parków rozrywki, konkursów piękności i innych z udziałem grup rewiowych, planowania, organizowania i realizacji przyjęć i balów z udziałem artystów i baletu, pisanie scenariuszy imprez artystyczno-baletowych i rewii, zarządzania klubami tańca i rozrywki, zawodowego doradztwa związanego z tańcem i rozrywką, organizowania galerii sztuki i salonów wystawienniczych, publikowania magazynów, książek, periodyków, usługi fonograficzne, usługi nagrywania i produkcji audiowizualnej, **43** usługi świadczone przez restauracje, bary, kafeterie, kawiarnie, herbaciarnie, winiarnie, usługi wynajmowania sal bankietowych, sal konferencyjnych.

(111) **174944** (220) 2003 01 28 (210) 260350
(151) 2006 05 23 (441) 2003 08 11
(732) „Potocka Entertainment” Spółka z o.o., Warszawa, PL.
(540) SABAT

(510), (511) **35** usługi w zakresie: doradztwa w profesjonalnym zarządzaniu klubami, centrami rozrywki, rekrutacji aktorów i tancerzy, promocji i reklamy imprez artystyczno-rozrywkowych, zarządzania profesjonalną działalnością artystyczną, organizowania, prowadzenia, obsługi wystaw w celach handlowych lub reklamowych, pośrednictwa w sprzedaży towarów luksusowych, takich jak: kosmetyki, grafiki, obrazy, rysunki, albumy, biżuteria, zegarki, napoje alkoholowe, wyroby tytoniowe, artykuły piśmienne, **41** usługi: prowadzenia teatru, klubów i salonów tańca, nauczania tańca, organizowania, prowadzenia, obsługi wystaw w dziedzinie kultury i edukacji, imprez i spektakli teatralno-tanecznych, konkursów rozrywkowych, turniejów tańca i rewiowych, zjazdów, konferencji, przyjęć, seminariów, współorganizowania parków rozrywki, konkursów piękności i innych

z udziałem grup rewiowych, planowania, organizowania i realizacji przyjęć i balów z udziałem artystów i baletu, pisanie scenariuszy imprez artystyczno-baletowych i rewii, zarządzania klubami tańca i rozrywki, zawodowego doradztwa związanego z tańcem i rozrywką, organizowania galerii sztuki i salonów wystawienniczych, publikowania magazynów, książek, periodyków, usługi fonograficzne, usługi nagrywania i produkcji audiowizualnej, **43** usługi świadczone przez restauracje, bary, kafeterie, kawiarnie, herbaciarnie, winiarnie, usługi wynajmowania sal bankietowych, sal konferencyjnych.

(111) **174945** (220) 2003 01 29 (210) 260374
 (151) 2006 05 16 (441) 2003 08 11
 (732) „GEMIUS” Spółka Akcyjna, Warszawa, PL.
 (540)



Kolor znaku: szary, jasnoszary, żółty, biały
 (531) 26.4.1, 26.4.24, 27.5.5, 29.1.2, 29.1.8
 (510), (511) **09** programy komputerowe, **35** usługi w zakresie badania rynku, pozyskiwanie danych do komputerowych baz danych, zarządzanie zbiorami informatycznymi, **42** analizy systemów komputerowych, projektowanie systemów komputerowych.

(111) **174946** (220) 2003 02 03 (210) 260534
 (151) 2006 05 15 (441) 2003 08 11
 (732) Grupa Wydawnicza „INFOR” Spółka Akcyjna, Warszawa, PL.
 (540)



Kolor znaku: niebieski, czerwony
 (531) 27.5.1, 27.5.7, 29.1.1, 29.1.4
 (510), (511) **16** druki, dzienniki, czasopisma, książki, periodyki, kalendarze, fotografie, **35** analizy kosztów, badania w dziedzinie działalności gospodarczej i zarządzania kadrowego, doradztwo gospodarcze, handlowe i podatkowe, publikowanie tekstów reklamowych, reklama prasowa, telewizyjna, radiowa i internetowa, badania rynku i sondaże opinii publicznej, usługi w zakresie elektronicznego serwisu informacji typu on-line polegające na tworzeniu i prowadzeniu baz danych, **36** analizy finansowe, notowania giełdowe, usługi doradcze w sprawach finansowych, **41** usługi w zakresie wydawnictw, usługi w zakresie publikowania tekstów publicystycznych oraz usługi w zakresie publikacji on-line w mediach elektronicznych, usługi w zakresie szkoleń i warsztatów, organizowanie konkursów edukacyjnych, nauczanie i kursy edukacyjne, usługi w zakresie organizowania i prowadzenia seminariów, usługi w zakresie organizowania wystaw edukacyjnych i widowisk, **42** doradztwo prawne, opiniowanie i ekspertyzy w zakresie prawa.

(111) **174947** (220) 2003 02 03 (210) 260538
 (151) 2006 05 15 (441) 2003 08 11
 (732) Park Wodny Sopot Spółka z o.o., Sopot, PL.
 (540)



Kolor znaku: jasnoniebieski, ciemnoniebieski, szary, żółty, zielony, czarny
 (531) 3.9.14, 3.9.17, 3.9.18, 27.5.1, 29.1.2, 29.1.3, 29.1.4, 29.1.6

(510), (511) **16** ulotki reklamowe, plakaty, kalendarze, fotografie, **24** ręczniki tekstylne, **25** stroje kąpielowe, obuwie kąpielowe, **28** przyrządy do ćwiczeń, akcesoria pływackie, zabawki, **35** prowadzenie akcji promocyjnej i reklamowej w prasie, radiu, telewizji i Internecie, rozpowszechnianie materiałów reklamowych, **41** organizowanie rekreacji i wypoczynku w parkach wodnych, siłowniach, saunach, solariach, wypożyczanie sprzętu sportowego.

(111) **174948** (220) 2003 02 06 (210) 260693
 (151) 2006 07 03 (441) 2003 08 11
 (732) Przedsiębiorstwo Produkcyjne „EKO-OKNA” Spółka z o.o., Racibórz, PL.
 (540)



Kolor znaku: czarny, niebieski
 (531) 26.4.9, 27.5.1, 29.1.4, 29.1.8
 (510), (511) **06** osprzęt metalowy do drzwi i okien, akcesoria metalowe do drzwi i okien, jak okucia okienne i drzwiowe, okucia antywłamaniowe, zamknięcia do okien i drzwi, ograniczniki do okien i drzwi, blokady klamki, klamki, pochwyty, samozamykacze, hamulce rozwarcia, listwy łączeniowe, łączniki kątowe, poszerzenia ościeżnicy, okapniki, zatrzaski balkonowe, kotwy montażowe, mikrowentylacja, żaluzje metalowe, **17** uszczelki, wypełnienia rowka okuciowego, **19** okna i drzwi niemetalowe, futryny do okien i drzwi niemetalowe, okiennice niemetalowe, żaluzje i rolety zewnętrzne, szyby, szyby zespolone, parapety drewniane, z tworzyw sztucznych, z kamienia budowlanego, **20** akcesoria niemetalowe do drzwi i okien, listwy przyszybowe, listwy łączeniowe, żaluzje i rolety wewnętrzne, **37** usługi związane z naprawą i konserwacją okien i drzwi.

(111) **174949** (220) 2003 02 17 (210) 261069
 (151) 2006 05 08 (441) 2003 08 25
 (732) „STARCO” Spółdzielnia Mleczarska Stargard Szczeciński, Stargard Szczeciński, PL.
 (540)



Kolor znaku: granatowy, błękitny, czerwony, biały
 (531) 25.5.25, 27.5.1, 29.1.13
 (510), (511) **29** mleczne produkty, sery.

(111) **174950** (220) 2003 02 17 (210) 261086
 (151) 2006 05 08 (441) 2003 08 25
 (732) Stowarzyszenie „POLSKA FEDERACJA PRODUCENTÓW ŻYWNOŚCI”, Warszawa, PL.
 (540)



(531) 1.17.25, 27.5.1

(510), (511) **35** doradztwo w zakresie działalności gospodarczej i zarządzania, ekspertyzy w działalności gospodarczej, informacja handlowa o działalności gospodarczej, organizowanie wystaw i targów w celach handlowych i reklamowych, działalność promocyjna, rozpowszechnianie materiałów i ogłoszeń reklamowych, pozyskiwanie, systematyzacja komputerowa baz danych i wyszukiwanie informacji w plikach komputerowych, **41** organizowanie i obsługa konferencji, kongresów, seminariów, sympozjów i zjazdów, wydawanie i publikowanie książek, wydawnictw periodycznych i czasopism, pozaszkolne formy kształcenia.

(111) **174951** (220) 2003 02 17 (210) 261087
(151) 2006 05 08 (441) 2003 08 25
(732) Stowarzyszenie „POLSKA FEDERACJA PRODUCENTÓW ŻYWNOSCI”, Warszawa, PL.

(540) PRO POLONIA OPULENTA

(510), (511) **35** doradztwo w zakresie działalności gospodarczej i zarządzania, ekspertyzy w działalności gospodarczej, informacja handlowa o działalności gospodarczej, organizowanie wystaw i targów w celach handlowych i reklamowych, działalność promocyjna, rozpowszechnianie materiałów i ogłoszeń reklamowych, pozyskiwanie, systematyzacja komputerowa baz danych i wyszukiwanie informacji w plikach komputerowych, **41** organizowanie i obsługa konferencji, kongresów, seminariów, sympozjów i zjazdów, wydawanie i publikowanie książek, wydawnictw periodycznych i czasopism, pozaszkolne formy kształcenia.

(111) **174952** (220) 2003 02 21 (210) 261335
(151) 2006 05 31 (441) 2003 08 25
(732) MARCO Marek Krajewski, Warszawa, PL.

(540) MARCO

(510), (511) **09** komputery, urządzenia peryferyjne, **35** pośrednictwo handlowe, **37** instalowanie, konserwacja, naprawy komputerów.

(111) **174953** (220) 2003 02 24 (210) 261426
(151) 2006 05 15 (441) 2003 08 25
(732) Przedsiębiorstwo Prywatne EWA, Ewa Szitenhelm, Mirosław Szitenhelm, Tczew, PL.
(540)



Kolor znaku: pomarańczowy, czarny

(531) 26.1.18, 27.5.1, 29.1.12

(510), (511) **24** firanki, zasłony z surowców włókienniczych lub tworzyw sztucznych, **35** zgrupowanie na rzecz osób trzecich towarów, pozwalające nabywcy wygodnie je oglądać i kupować w sklepie i/ lub hurtowni z artykułami branży paliw stałych i ciekłych, **37** budownictwo obiektów mieszkaniowych i przemysłowych, remonty tego rodzaju obiektów, **39** transport samochodowy, pakowanie i składowanie towarów, **40** krawiectwo.

(111) **174954** (220) 2003 02 24 (210) 261461
(151) 2006 05 10 (441) 2003 08 25
(732) Przedsiębiorstwo Produkcyjno-Handlowe „AGRO-TOP” Grzegorz Dybciak, Wiśniew, PL.
(540)



Kolor znaku: żółty, niebieski

(531) 26.1.1, 27.5.1, 29.1.2, 29.1.4

(510), (511) **04** oleje przemysłowe, tłuszcze przemysłowe, **29** konserwy mięsne, mięso, tłuszcze jadalne, wędliny, **40** obróbka skór, ubój zwierząt, konserwowanie żywności.

(111) **174955** (220) 2003 02 24 (210) 261465
(151) 2006 05 10 (441) 2003 08 25
(732) Laboratorium Kolastyna Spółka Akcyjna, Łódź, PL.

(540) BIOTIC

(510), (511) **03** kosmetyki, zwłaszcza preparaty do mycia, oczyszczania, pielęgnacji i upiększania skóry, artykuły perfumeryjne, preparaty do włosów, mydła i środki myjące.

(111) **174956** (220) 2003 02 28 (210) 261533
(151) 2006 03 07 (441) 2003 09 08

(732) RABEN LOGISTICS Spółka z o.o., Gądkki, PL.; RABEN POLSKA Spółka z o.o., Gądkki, PL.; RABEN TRANSPORT Spółka z o.o., Gądkki, PL.; FRESH LOGISTICS Spółka z o.o., Gądkki, PL.; RABEN PROJEKTY Spółka z o.o., Gądkki, PL.; THERAB B.V., Winterswijk, NL.; RABEN TRANSPORT B.V., Winterswijk, NL.; RABEN EXPEDITIE B.V., Winterswijk, NL.; RABEN DUANEAFWIKKELING B.V., Winterswijk, NL.; RABEN TRUCKSERVICE B.V., Winterswijk, NL.; RABEN DISTRI B.V., Winterswijk, NL.

(540)

Raben

(531) 27.5.1

(510), (511) **04** oleje przemysłowe i tłuszcze, smary, paliwa, **12** zespoły, podzespoły, części zamienne, akcesoria do pojazdów mechanicznych, pojazdy kołowe, **35** przedstawicielstwo handlowe podmiotów zagranicznych w kraju, **36** agencje celne, **37** naprawy sprzętu samochodowego, budowa obiektów przemysłowych i usługowych, pomoc drogową w zakresie naprawy pojazdu w miejscu uszkodzenia, wynajem sprzętu budowlanego, **39** usługi transportowe, usługi magazynowe, spedycja towarów, logistyka, wynajem środków transportowych, holowanie uszkodzonych pojazdów, **40** obróbka materiałów, **42** doradztwo techniczne, ekspertyzy, badania techniczne, usługi projektowe w wyżej wymienionym zakresie.

(551) wspólne prawo ochronne

(111) **174957** (220) 2003 02 28 (210) 261534
(151) 2006 03 07 (441) 2003 09 08

(732) RABEN LOGISTICS Spółka z o.o., Gądkki, PL.; RABEN POLSKA Spółka z o.o., Gądkki, PL.; RABEN TRANSPORT Spółka z o.o., Gądkki, PL.; FRESH LOGISTICS Spółka z o.o., Gądkki, PL.; RABEN PROJEKTY Spółka z o.o., Gądkki, PL.; THERAB B.V., Winterswijk, NL.; RABEN TRANSPORT B.V., Winterswijk, NL.; RABEN EXPEDITIE B.V., Winterswijk, NL.; RABEN DUANEAFWIKKELING B.V., Winterswijk, NL.; RABEN TRUCKSERVICE B.V., Winterswijk, NL.; RABEN DISTRI B.V., Winterswijk, NL.

(540) raben

(510), (511) **04** oleje przemysłowe i tłuszcze, smary, paliwa, **12** zespoły, podzespoły, części zamienne, akcesoria do pojazdów mechanicznych, pojazdy kołowe, **35** przedstawicielstwo handlowe podmiotów zagranicznych w kraju, **36** agencje celne, **37** naprawy sprzętu samochodowego, budowa obiektów przemysłowych i usługowych, pomoc drogową w zakresie naprawy pojazdu w miejscu uszkodzenia, wynajem sprzętu budowlanego, **39** usługi transportowe, usługi magazynowe, spedycja towarów, logistyka, wynajem środków transportowych, holowanie uszkodzonych pojazdów, **40** obróbka materiałów, **42** doradztwo techniczne, ekspertyzy, badania techniczne, usługi projektowe w wyżej wymienionym zakresie.

(551) wspólne prawo ochronne

(111) **174958** (220) 2003 02 27 (210) 261559
(151) 2006 05 09 (441) 2003 09 08

(732) Dom Handlowy „ŻACZEK” Władysław Żaczek, Andrespol, PL.

(540)

**DOM
HANDLOWY
ZACZEK**

Kolor znaku: czerwony, żółty

(531) 27.5.1, 29.1.1, 29.1.2, 29.1.6

(510), (511) **35** zgrupowanie na rzecz osób trzecich różnych towarów pozwalające nabywcy wygodnie je oglądać i kupować w dużym sklepie wielobranżowym.

(111) **174959** (220) 2003 02 27 (210) 261575

(151) 2006 05 09 (441) 2003 09 08

(732) TARGET POLSKA Spółka z o.o., Białystok, PL.

(540)



Kolor znaku: niebieski, czarny, czerwony, biały

(531) 26.5.1, 27.5.1, 29.1.14

(510), (511) **01** płyny napędu automatycznego pojazdów, płyny do obwodów hydraulicznych, płyny do układu kierowniczego ze wspomaganiami, płyny hamulcowe, dodatki uszlachetniające do płynów eksploatacyjnych dopojazdów zawarte w tej klasie, dodatki uszlachetniające do olejów silnikowych i przekładniowych zawarte w tej klasie, kleje do celów przemysłowych, kleje inne niż do papieru i do użytku domowego, kleje rozpuszczalnikowe i kleje na bazie żywic zawarte w tej klasie, masy uszczelniające, wygłuszające, wygładzające zawarte w tej klasie, środki do odmrażania szyb samochodowych, chemiczne środki uszlachetniające do paliw, płyny do odmrażania szyb, **03** środki myjące, konserwujące tapicerkę i karoserie pojazdów, środki woskujące do pojazdów, preparaty czyszczące, kosmetyki, kosmetyki samochodowe, płyny do mycia, środki do czyszczenia części pojazdów, środki do mycia szyb samochodowych, zawierające preparaty przeciwko zamarzaniu szyb samochodowych, **04** smary i środki do konserwowania części pojazdów, niechemiczne środki uszlachetniające do paliw, **08** szpachle.

(111) **174960** (220) 2003 02 27 (210) 261592

(151) 2006 05 15 (441) 2003 09 08

(732) MOKATE Spółka Akcyjna, Ustroń, PL.

(540) HERBUM

(510), (511) **05** herbata lecznicza, herbata z ziół leczniczych, zioła lecznicze, preparaty podnoszące odporność organizmu, **30** herbata.

(111) **174961** (220) 2003 03 03 (210) 261665

(151) 2006 05 09 (441) 2003 09 08

(732) Maria Ziębińska, Stanisław Ziębiński „ICE MASTRY”

Spółka Jawna, Czaniec, PL.

(540)



Kolor znaku: biały, czerwony, czarny, jasnobrązowy, ciemnobrązowy, brązowy, fioletowy, ciemnofioletowy, zielony, żółty i ich odcienie

(531) 8.1.18, 8.1.24, 27.5.1, 29.1.5, 29.1.15

(510), (511) **30** lody, lody spożywcze, lody spożywcze w proszku, sorbety jako lody, torty lodowe, rolady lodowe, jogurt mrożony, ciasta mrożone, ciasta i wyroby cukiernicze, słodczyce, środki wiążące do lodów spożywczych.

(111) **174962** (220) 2003 03 03 (210) 261667

(151) 2006 05 16 (441) 2003 09 08

(732) Maria Ziębińska, Stanisław Ziębiński „ICE MASTRY”

Spółka Jawna, Czaniec, PL.

(540)



Kolor znaku: biały, czerwony, jasnoczerwony, czarny, ciemnoniebieski, niebieski, jasnoniebieski, jasnobrązowy, pomarańczowy, zielony, żółty i ich odcienie

(531) 5.7.14, 5.7.17, 8.1.18, 8.1.25, 25.7.15, 27.5.1, 29.1.15

(510), (511) **30** lody, lody spożywcze, lody spożywcze w proszku, sorbety jako lody, torty lodowe, rolady lodowe, jogurt mrożony, ciasta mrożone, ciasta i wyroby cukiernicze, słodczyce, środki wiążące do lodów spożywczych.

(111) **174963** (220) 2003 03 03 (210) 261670

(151) 2006 05 16 (441) 2003 09 08

(732) Maria Ziębińska, Stanisław Ziębiński „ICE MASTRY”

Spółka Jawna, Czaniec, PL.

(540)



Kolor znaku: biały, czerwony, czarny, niebieski, jasnoniebieski, jasnobrązowy, brązowy, kremowy, zielony, żółty i ich odcienie

(531) 5.5.19, 8.1.18, 9.1.10, 27.5.1, 29.1.15

(510), (511) **30** lody, lody spożywcze, lody spożywcze w proszku, sorbety jako lody, torty lodowe, rolady lodowe, jogurt mrożony, ciasta mrożone, ciasta i wyroby cukiernicze, słodczyce, środki wiążące do lodów spożywczych.

(111) **174964** (220) 2003 03 03 (210) 261671

(151) 2006 05 09 (441) 2003 09 08

(732) Maria Ziębińska, Stanisław Ziębiński „ICE MASTRY”

Spółka Jawna, Czaniec, PL.

(540)



Kolor znaku: biały, czerwony, czarny, ciemnoniebieski, granatowy, jasnoczerwony, pomarańczowy, jasnobrązowy, zielony, jasnozielony, żółty i ich odcienie

(531) 1.15.7, 8.1.18, 8.1.24, 27.5.1, 29.1.15

(510), (511) **30** lody, lody spożywcze, lody spożywcze w proszku, sorbety jako lody, torty lodowe, rolady lodowe, jogurt mrożony, ciasta mrożone, ciasta i wyroby cukiernicze, słodczyce, środki wiążące do lodów spożywczych.

(111) **174965** (220) 2003 03 03 (210) 261673
 (151) 2006 05 16 (441) 2003 09 08
 (732) Maria Ziębińska, Stanisław Ziębiński „ICE MASTRY”
 Spółka Jawna, Czaniec, PL.
 (540)



Kolor znaku: biały, czerwony, czarny, jasnobrązowy, ciemnobrązowy, brązowy, kremowy, ciemnożółty, zielony, żółty i ich odcienie

(531) 5.7.12, 8.1.18, 27.5.1, 29.1.15

(510), (511) **30** lody, lody spożywcze, lody spożywcze w proszku, sorbety jako lody, torty lodowe, rolady lodowe, jogurt mrożony, ciasta mrożone, ciasta i wyroby cukiernicze, słodczyce, środki wiążące do lodów spożywczych.

(111) **174966** (220) 2003 03 03 (210) 261674
 (151) 2006 05 16 (441) 2003 09 08
 (732) Maria Ziębińska, Stanisław Ziębiński „ICE MASTRY”
 Spółka Jawna, Czaniec, PL.
 (540)



Kolor znaku: biały, czerwony, czarny, jasnobrązowy, ciemnobrązowy, brązowy, kremowy, żółty i ich odcienie

(531) 5.7.18, 8.1.18, 27.5.1, 29.1.15

(510), (511) **30** lody, lody spożywcze, lody spożywcze w proszku, sorbety jako lody, torty lodowe, rolady lodowe, jogurt mrożony, ciasta mrożone, ciasta i wyroby cukiernicze, słodczyce, środki wiążące do lodów spożywczych.

(111) **174967** (220) 2003 03 03 (210) 261675
 (151) 2006 05 16 (441) 2003 09 08
 (732) Maria Ziębińska, Stanisław Ziębiński „ICE MASTRY”
 Spółka Jawna, Czaniec, PL.
 (540)



Kolor znaku: biały, czerwony, czarny, jasnobrązowy, ciemnobrązowy, brązowy, malinowy, różowy, ciemnoróżowy, zielony, żółty i ich odcienie

(531) 5.7.8, 8.1.18, 27.5.1, 29.1.15

(510), (511) **30** lody, lody spożywcze, lody spożywcze w proszku, sorbety jako lody, torty lodowe, rolady lodowe, jogurt mrożony, ciasta mrożone, ciasta i wyroby cukiernicze, słodczyce, środki wiążące do lodów spożywczych.

(111) **174968** (220) 2003 03 03 (210) 261721
 (151) 2006 05 08 (441) 2003 09 08
 (732) ZIOŁOPEX Sp. z o.o., Piątek Mały, PL.
 (540)



Kolor znaku: biały, czerwony

(531) 27.5.2, 27.5.5, 29.1.1

(510), (511) **29** mięso i jego przetwory, drób, ryby, dziczyzna, jaja, zupy, mleko i wyroby z mleka, jadalne oleje i tłuszcze, owoce, warzywa i grzyby suszone, konserwowane, gotowane i mrożone, ziola suszone, marynaty warzywne, żelatyna do celów spożywczych, galaretki, konfitury, dżemy, marmolada, konserwy, sosy do sałat, bakalie, **30** kawa, herbata, kakao i wyroby na bazie kakao, czekolada, cukier, słodczyce, wyroby cukiernicze i piekarnicze, lody, ryż, kasze spożywcze, płatki zbożowe suszone, preparaty zbożowe, makarony, chipsy, miód, drożdże, proszki do pieczenia, cukier waniliowy, sól, sole przyprawowe i pekujące, musztarda, ocet, sosy, keczup, majonez, przyprawy i mieszanki przyprawowe, przyprawy smakowe i zapachowe do artykułów spożywczych, zup, ryb, mięs i potraw kulinarnych, dodatki smakowe do potraw, koncentraty spożywcze, budynie, kisiel, preparaty aromatyczne, esencje spożywcze, **31** świeże owoce, warzywa, nasiona, ziarna, orzechy, mak, rośliny i naturalne kwiaty, runo leśne, ziola.

(111) **174969** (220) 2003 03 03 (210) 261758
 (151) 2006 05 31 (441) 2003 09 08
 (732) TROPICAL Tadeusz Ogrodnik, Chorzów, PL.
 (540) TABIN

(510), (511) **31** pokarmy w postaci płatków, granulatów, ziaren i w postaci ekstrudowanej oraz pokarmy naturalne suszone i liofilizowane dla fauny, zwłaszcza dla ryb, ryb ozdobnych, ptaków, gadów, płazów oraz drobnych zwierząt hodowlanych, pokarmy dla fauny zawierające środki odżywcze dla ryb, ryb ozdobnych, ptaków, gadów, płazów oraz drobnych zwierząt hodowlanych.

(111) **174970** (220) 2003 03 10 (210) 262008
 (151) 2006 04 27 (441) 2003 09 22
 (732) Grupa Wydawnicza INFOR Spółka Akcyjna, Warszawa, PL.
 (540)



Kolor znaku: czarny, czerwony

(531) 27.5.5, 29.1.1

(510), (511) **16** druki, dzienniki, czasopisma, książki, periodyki, kalendarze, fotografie, **35** analizy kosztów, badania w dziedzinie działalności gospodarczej i zarządzania kadrowego, doradztwo gospodarcze, handlowe i podatkowe, publikowanie tekstów reklamowych, reklama prasowa, telewizyjna, radiowa i internetowa, badania rynku i sondaże opinii publicznej, usługi w zakresie elektronicznego serwisu informacji typu on-line polegające na tworzeniu i prowadzeniu baz danych, **36** analizy finansowe, notowania giełdowe, usługi doradcze w sprawach finansowych, **38** usługi elektronicznego serwisu informacji typu on-line polegające na udostępnianiu informacji z możliwością elektronicznego przyjmowania i przekazywania wiadomości, **41** usługi w zakresie wydawnictw, usługi w zakresie publikowania tekstów publicystycznych oraz usługi w zakresie publikacji on-line w mediach elektronicznych, usługi w zakresie organizowania i prowadzenia szkoleń i warsztatów w dziedzinie finansów, prawa, podatków i spraw kadrowych, organizowanie konkursów edukacyj-

nych, nauczanie i kursy edukacyjne, usługi w zakresie organizowania i prowadzenia seminariów, usługi w zakresie organizowania wystaw edukacyjnych i widowisk, **42** doradztwo prawne, opiniowanie i ekspertyzy w zakresie prawa.

(111) **174971** (220) 2003 03 10 (210) 262036
 (151) 2006 05 29 (441) 2003 09 22
 (732) Przedsiębiorstwo Produkcyjno-Usługowo-Handlowe
 Eksport-Import „CAMIS” Jan Gontowicz, Witnica, PL.
 (540)

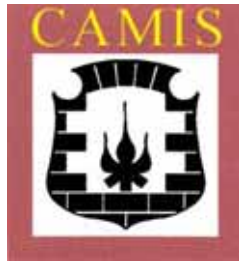

Kolor znaku: czerwony, żółty, czarny, biały
 (531) 1.15.9, 13.3.2, 24.1.5, 24.1.7, 27.5.5, 29.1.14
 (510), (511) **06** metalowe materiały budowlane, metalowe konstrukcje do transportu, materiały metalowe dla kolei, kable i druty metalowe (nie dla celów elektrycznych), wyroby ślusarskie, rury metalowe, szafy pancerne, sejfy, metalowe ogrodzenia i balustrady, metalowe konstrukcje schodów, metalowe kraty nawiewne i wywiewne oraz ruszty metalowe, **11** aparaty oświetleniowe, grzewcze, do wytwarzania pary, do gotowania i pieczenia, do suszenia, wentylacyjne, wodociągowe i instalacje sanitarne, **20** meble, lustra, ramy do obrazów, wyroby z drewna, korka, trzciny, sitowia, wikliny, rogu, kości słoniowej, fiszbinu, szylkretu, bursztynu, masy perłowej, pianki morskiej, celulozy, namiastek tych wszystkich materiałów lub z masy plastikowej, **37** usługi budowlano-montażowe w zakresie budynków, kominków, pieców grzewczych, rzemieślniczych i specjalnych oraz trzonów kuchennych i warzelnych.

(111) **174972** (220) 2003 03 11 (210) 262114
 (151) 2006 05 29 (441) 2003 09 22
 (732) Mul-T-Lock Technologies Ltd., Yavne, IL.
 (540)



(531) 27.5.4, 27.5.5
 (510), (511) **06** zamki, zapadki do zamków, zasuwki drzwiowe, zamki wpuszczane, kłódki, klucze do zamków i przygotówki do kluczy do zamków, rygle, wrzeczadze ze skoblami do kłódek, cylindry do zamków, łańcuchy drzwiowe, kółka na klucze, pudełka, plakietki identyfikacyjne, blokady mechaniczne, blokady i zamki do zaczepów do przyczep, zamki i blokady do kontenerów do transportu morskiego oraz części do wszystkich wyżej wymienionych towarów, wszystkie wyżej wymienione nieelektryczne i wykonane z metalu, **37** usługi dotyczące urządzeń do zamykania obejmujące: instalacje, konserwacje i naprawy zamków, cylindrów i kluczy, usługi awaryjne dotyczące otwierania drzwi i zamków.

(111) **174973** (220) 2003 03 12 (210) 262129
 (151) 2006 05 17 (441) 2003 09 22
 (732) Przedsiębiorstwo Produkcji Farmaceutycznej „GEMI”
 Grzegorz Nowakowski, Karczew, PL.
 (540) spokojne
 (510), (511) **05** farmaceutyki, syropy lecznicze, leki ziołowe, lecznicze herbatki ziołowe.

(111) **174974** (220) 2003 03 12 (210) 262130
 (151) 2006 05 17 (441) 2003 09 22

(732) Przedsiębiorstwo Handlowe „ANDA” Andrzej Siedlarski,
 Katowice, PL.
 (540)



Kolor znaku: czerwony, żółty, biały
 (531) 27.5.5, 29.1.12
 (510), (511) **03** kosmetyki, mydła, płyny do pielęgnacji włosów, preparaty kosmetyczne do pielęgnacji skóry, preparaty do czyszczenia, odtłuszczania, prania, produkty perfumeryjne, środki do polerowania, szorowania, **07** roboty kuchenne elektryczne, **08** sztuczne stołowe, łyżki, noże, widelce, **09** wagi, **11** aparatura i urządzenia chłodnicze, grzejniki centralnego ogrzewania, krany łazienkowe i kuchenne, lampy oświetleniowe, lodówki, kuchenki, instalacje i aparatura sanitarna, sprzęt kuchenny elektryczny, suszarki łazienkowe do rąk, urządzenia i instalacje do oświetlania, do suszenia, do gotowania, pieczenia i smażenia, toalety, umywalki, wanny łazienkowe, wyposażenie do wanień łazienkowych, zlewozmywaki, **14** zegary, **21** dozowniki mydła, ręczników papierowych, garnki kuchenne, kuchenny sprzęt nieelektryczny, patelnie, rondle, suszarki do naczyń, wyroby z fajansu, porcelany i szkła, **27** tapety, **28** gry, przyrządy gimnastyczne, ozdoby choinkowe, zabawki, **39** usługi w zakresie pakowania towarów, magazynowania i transportu.

(111) **174975** (220) 2003 03 12 (210) 262131
 (151) 2006 05 17 (441) 2003 09 22
 (732) Przedsiębiorstwo Handlowe „ANDA” Andrzej Siedlarski,
 Katowice, PL.
 (540)



Kolor znaku: czerwony, żółty, biały
 (531) 27.5.1, 29.1.12
 (510), (511) **03** kosmetyki, mydła, płyny do pielęgnacji włosów, preparaty kosmetyczne do pielęgnacji skóry, preparaty do czyszczenia, odtłuszczania, prania, produkty perfumeryjne, środki do polerowania, szorowania, **07** roboty kuchenne elektryczne, **08** sztuczne stołowe, łyżki, noże, widelce, **09** wagi, **11** aparatura i urządzenia chłodnicze, grzejniki centralnego ogrzewania, krany łazienkowe i kuchenne, lampy oświetleniowe, lodówki, kuchenki, instalacje i aparatura sanitarna, sprzęt kuchenny elektryczny, suszarki łazienkowe do rąk, urządzenia i instalacje do oświetlania, do suszenia, do gotowania, pieczenia i smażenia, toalety, umywalki, wanny łazienkowe, wyposażenie do wanień łazienkowych, zlewozmywaki, **14** zegary, **21** dozowniki mydła, ręczników papierowych, garnki kuchenne, kuchenny sprzęt nieelektryczny, patelnie, rondle, suszarki do naczyń, wyroby z fajansu, porcelany i szkła, **27** tapety, **28** gry, przyrządy gimnastyczne, ozdoby choinkowe, zabawki, **39** usługi w zakresie pakowania towarów, magazynowania i transportu.

(111) **174976** (220) 2003 03 17 (210) 262298
 (151) 2006 05 16 (441) 2003 09 22
 (732) „Cukiernia Koch” W. H. J. Koch Spółka Jawna, Szczecin, PL.
 (540)



Kolor znaku: czarny, zielony, biały
 (531) 26.1.2, 27.5.1, 29.1.12
 (510), (511) **29** bita śmietana, **30** wyroby cukiernicze, ciastka, lody, suchary.

(111) **174977** (220) 2003 03 17 (210) 262303
 (151) 2006 05 16 (441) 2003 09 22
 (732) Piwnice Win Importowanych „VINFORT” Spółka z o.o.,
 Kraków, PL.
 (540)



Kolor znaku: brązowy, kremowy, kawowy, złoto-brązowy, złoty,
 biały
 (531) 11.3.1, 25.1.15, 26.1.1, 27.5.1, 29.1.15
 (510), (511) **33** krem z zawartością alkoholu.

(111) **174978** (220) 2003 03 17 (210) 262304
 (151) 2006 05 16 (441) 2003 09 22
 (732) Piwnice Win Importowanych „VINFORT” Spółka z o.o.,
 Kraków, PL.
 (540)



Kolor znaku: brązowy, kremowy, czerwony, złoto-brązowy, złoty,
 biały
 (531) 5.7.16, 8.1.19, 25.1.15, 26.1.1, 27.5.1, 29.1.15
 (510), (511) **33** krem z zawartością alkoholu.

(111) **174979** (220) 2003 03 17 (210) 262305
 (151) 2006 05 16 (441) 2003 09 22
 (732) Piwnice Win Importowanych „VINFORT” Spółka z o.o.,
 Kraków, PL.
 (540)



Kolor znaku: brązowy, kremowy, biały, złoto-brązowy, złoty
 (531) 5.5.19, 5.7.14, 5.11.13, 25.1.15, 26.1.1, 27.5.5, 29.1.15
 (510), (511) **33** krem z zawartością alkoholu.

(111) **174980** (220) 2003 03 17 (210) 262312
 (151) 2006 05 16 (441) 2003 09 22
 (732) „HIZ” Spółka z o.o., Częstochowa, PL.
 (540)



Kolor znaku: niebieski, żółto-brązowy, biały
 (531) 1.15.5, 1.15.15, 27.5.1, 29.1.12
 (510), (511) **04** paliwa płynne w tym olej opałowy.

(111) **174981** (220) 2003 03 17 (210) 262357
 (151) 2006 05 16 (441) 2003 09 22
 (732) TENSOR Spółka z o.o., Pruszków, PL.
 (540)



Kolor znaku: brązowy, wiśniowy, czarny, zielony
 (531) 5.3.11, 27.5.1, 29.1.12
 (510), (511) **20** meble, zabudowy wnętrz i wnęk, szafy wnękowe,
 garderoby, biblioteki, drzwi przesuwane, składane-przesuwane
 i otwierane, części i akcesoria do wyżej wymienionych wyrobów,
37 stolarstwo meblowe, montaż, naprawy i konserwacja mebli,
42 projektowanie mebli, w tym projektowanie komputerowe lub
 przez internet.

(111) **174982** (220) 2003 03 17 (210) 262358
 (151) 2006 05 16 (441) 2003 09 22
 (732) Helen Doron Ltd., Hararit, IL.
 (540)



Kolor znaku: niebieski, czarny
 (531) 2.5.2, 27.5.1, 29.1.12
 (510), (511) **16** materiały edukacyjne, **35** usługi reklamowe, **41** usługi
 w zakresie nauczania, rozrywki, rekreacji, sportu organizacji imprez
 kulturalnych.

(111) **174983** (220) 2003 03 17 (210) 262363
 (151) 2006 05 16 (441) 2003 09 22
 (732) AUDIOPOL MATLA CORPORATION Export-Import Andrzej
 Matla, Kielce, PL.
 (540)



(531) 27.5.1
 (510), (511) **09** alarmy antywłamaniowe, alarmy dźwiękowe, radia
 samochodowe, głośniki, wzmacniacze, zmieniarce kompaktowe,
 aparatura wibroakustyczna, **12** alarmy antywłamaniowe do samo-
 chodów, **35** zgrupowanie na rzecz osób trzecich różnych towarów
 pozwalające nabywcy je oglądać i kupować w sklepach z akcesoria-
 mi samochodowymi.

(111) **174984** (220) 2003 03 18 (210) 262389
 (151) 2006 05 16 (441) 2003 09 22
 (732) Przedsiębiorstwo Handlowo - Usługowe Konferencje
 w Zabytkach s.c. Zdzisława Walkowiak, Szczepan Walkowiak,
 Pawłowice, PL.
 (540)



Kolor znaku: ciemnozielony, biały
 (531) 7.5.10, 27.5.1, 29.1.3

(510), (511) **41** organizowanie szkoleń z zakresu protokołu dyplomatycznego, organizowanie konferencji, sympozjów, zjazdów, bankietów, imprez turystycznych i kulturalnych, organizowanie balów, **43** usługi gastronomiczne i hotelarskie.

(111) **174985** (220) 2003 03 19 (210) 262482
 (151) 2006 05 22 (441) 2003 09 22
 (732) Przedsiębiorstwo Produkcyjno-Usługowo-Handlowe „ART DENT” Sp. z o.o., Skarżysko-Kamienna, PL.
 (540) CAMDENT
 (510), (511) **09** programy komputerowe.

(111) **174986** (220) 2003 03 21 (210) 262604
 (151) 2006 05 16 (441) 2003 09 22
 (732) „IMPET COMPUTERS” Spółka z o.o., Warszawa, PL.
 (540)

IMPET COMPUTERS

(531) 27.5.1

(510), (511) **09** magnetyczne nośniki danych, komputery, peryferia komputerowe, drukarki, skanery, modemy, faksmodemy, monitory, obudowy komputerowe, dyskiety i dyski komputerowe, programy komputerowe, **11** urządzenia do oświetlania, ogrzewania, wytwarzania pary, gotowania, chłodzenia, suszenia, wentylacji, zasilania wodą i do celów sanitarnych, **37** usługi serwisowe, instalacji i naprawy sprzętu elektronicznego.

(111) **174987** (220) 2003 03 21 (210) 262612
 (151) 2006 05 16 (441) 2003 09 22
 (732) Polska Telefonia Cyfrowa Spółka z o.o., Warszawa, PL.
 (540) Era Premia

(510), (511) **09** aparaty telefoniczne, przewody, słuchawki telefoniczne, telefony komórkowe, zestawy głośno mówiące, anteny, baterie do tych telefonów, ładowarki, obudowy kolorowe, zestawy słuchawkowe, karty PCMCIA, obudowy, uchwyty i pokrowce do telefonów komórkowych, karty telefoniczne do automatów, karty telefoniczne do telefonów komórkowych, karty sim, urządzenia do przetwarzania informacji, współpracujące z komputerami w zakresie przekazywania dźwięku i obrazu, czyste i zapisane magnetyczne nośniki danych, audio i video, **35** usługi w zakresie reklamy: organizacja kampanii reklamowych, wynajem i sprzedaż miejsca i czasu na reklamy, usługi w zakresie dystrybucji i doręczania prospektów reklamowych, ofert sprzedaży i próbek reklamowych, również za pośrednictwem sieci teleinformatycznych - internetu, pośrednictwo w sprzedaży towarów za pośrednictwem Internetu, usługi rejestrowania, kompilacji, systematyzacji pisemnych informacji i ich przekazywaniu za pośrednictwem sieci telefonicznych, internetu, dostarczanie pakietów informacji, tekstów reklamowych dostosowanych do indywidualnych wymagań odbiorcy, usługi informacji o działalności gospodarczej i handlowej, usługi świadczone w systemie on-line w zakresie kupna i sprzedaży, sprzedaży aukcyjnej i promocyjnej towarów i usług, usługi w zakresie umożliwiania wymiany informacji i konwersacji w czasie realnym dotyczące informacji handlowej i gospodarczej za pośrednictwem sieci teleinformatycznych internet i telefonów komórkowych, **36** usługi w zakresie pośrednictwa w zawieraniu umów ubezpieczeniowych za pośrednictwem telefonu i sieci teleinformatycznych internet, sprawdzanie stanu konta za pośrednictwem telefonu i sieci teleinformatycznych internet, **38** usługi świadczone przez operatora sieci telefonii komórkowej w zakresie obsługi połączeń abonentów telefonii komórkowej, usługi przekazywania głosu i obrazu w systemie przekazu fonicznego i cyfrowego, usługi teleksowych i telefaksowych, usługi w zakresie zbierania i przekazywania informacji w zakresie bieżących wydarzeń - usługi agencji informacyjnej, przesyłanie informacji tekstowej i obrazowej za pośrednictwem komputerów i sieci informatycznych, przekazywanie danych przy pomocy terminali komputerowych, przesyłanie wiadomości, danych, głosu i obrazu za pomocą przekazu satelitarnego, usługi przekazywania poczty elektronicznej za pośrednictwem sieci telefonii komórkowej i telefonów komórkowych, udostępnianie połączeń z sieciami informatycznymi, wypożyczanie urządzeń służących do przekazywania głosu, obrazu, i danych za pomocą telefonii analogowej, cyfrowej, satelitarnej, udostępnianie stron internetowych

za pośrednictwem telefonii komórkowej bezpośrednio na wyświetlaczu aparatu telefonicznego, usługi w zakresie umożliwiania wymiany informacji i konwersacji w czasie realnym za pośrednictwem sieci teleinformatycznych internet i telefonów komórkowych, zbieranie i przekazywanie informacji lokalnej dotyczącej obszaru na którym znajduje się odbiorca zgodnie z indywidualnymi wymaganiami, **39** udzielanie informacji telefonicznych w zakresie turystyki, organizacji podróży i oferowanie sprzedaży usług w tym zakresie, **41** usługi nauczania i rozrywki prowadzone za pośrednictwem sieci teleinformatycznych internet i telefonów komórkowych, organizowanie konkursów edukacyjnych i rozrywkowych, organizacja gier rozrywkowych, przeprowadzanie plebiscytów, udzielanie informacji telefonicznych w zakresie rozrywki i oferowanie sprzedaży usług w tym zakresie.

(111) **174988** (220) 2003 03 21 (210) 262614
 (151) 2006 05 16 (441) 2003 09 22
 (732) Polska Telefonia Cyfrowa Spółka z o.o., Warszawa, PL.
 (540) Transfera

(510), (511) **09** aparaty telefoniczne, przewody, słuchawki telefoniczne, telefony komórkowe, zestawy głośno mówiące, anteny, baterie do tych telefonów, ładowarki, obudowy kolorowe, zestawy słuchawkowe, karty PCMCIA, obudowy, uchwyty i pokrowce do telefonów komórkowych, karty telefoniczne do automatów, karty telefoniczne do telefonów komórkowych, karty sim, urządzenia do przetwarzania informacji, współpracujące z komputerami w zakresie przekazywania dźwięku i obrazu, czyste i zapisane magnetyczne nośniki danych, audio i video, **35** usługi w zakresie reklamy: organizacja kampanii reklamowych, wynajem i sprzedaż miejsca i czasu na reklamy, usługi w zakresie dystrybucji i doręczania prospektów reklamowych, ofert sprzedaży i próbek reklamowych, również za pośrednictwem sieci teleinformatycznych - internetu, pośrednictwo w sprzedaży towarów za pośrednictwem Internetu, usługi rejestrowania, kompilacji, systematyzacji pisemnych informacji i ich przekazywaniu za pośrednictwem sieci telefonicznych, internetu, dostarczanie pakietów informacji, tekstów reklamowych dostosowanych do indywidualnych wymagań odbiorcy, usługi informacji o działalności gospodarczej i handlowej, usługi świadczone w systemie on-line w zakresie kupna i sprzedaży, sprzedaży aukcyjnej i promocyjnej towarów i usług, usługi w zakresie umożliwiania wymiany informacji i konwersacji w czasie realnym dotyczące informacji handlowej i gospodarczej za pośrednictwem sieci teleinformatycznych internet i telefonów komórkowych, **36** usługi w zakresie pośrednictwa w zawieraniu umów ubezpieczeniowych za pośrednictwem telefonu i sieci teleinformatycznych internet, sprawdzanie stanu konta za pośrednictwem telefonu i sieci teleinformatycznych internet, **38** usługi świadczone przez operatora sieci telefonii komórkowej w zakresie obsługi połączeń abonentów telefonii komórkowej, usługi przekazywania głosu i obrazu w systemie przekazu fonicznego i cyfrowego, usługi teleksowych i telefaksowych, usługi w zakresie zbierania i przekazywania informacji w zakresie bieżących wydarzeń - usługi agencji informacyjnej, przesyłanie informacji tekstowej i obrazowej za pośrednictwem komputerów i sieci informatycznych, przekazywanie danych przy pomocy terminali komputerowych, przesyłanie wiadomości, danych, głosu i obrazu za pomocą przekazu satelitarnego, usługi przekazywania poczty elektronicznej za pośrednictwem sieci telefonii komórkowej i telefonów komórkowych, udostępnianie połączeń z sieciami informatycznymi, wypożyczanie urządzeń służących do przekazywania głosu, obrazu, i danych za pomocą telefonii analogowej, cyfrowej, satelitarnej, udostępnianie stron internetowych za pośrednictwem telefonii komórkowej bezpośrednio na wyświetlaczu aparatu telefonicznego, usługi w zakresie umożliwiania wymiany informacji i konwersacji w czasie realnym za pośrednictwem sieci teleinformatycznych internet i telefonów komórkowych, zbieranie i przekazywanie informacji lokalnej dotyczącej obszaru na którym znajduje się odbiorca zgodnie z indywidualnymi wymaganiami, **39** udzielanie informacji telefonicznych w zakresie turystyki, organizacji podróży i oferowanie sprzedaży usług w tym zakresie, **41** usługi nauczania i rozrywki prowadzone za pośrednictwem sieci teleinformatycznych internet i telefonów komórkowych, organizowanie konkursów edukacyjnych i rozrywkowych, organizacja gier rozrywkowych, przeprowadzanie plebiscytów, udzielanie informacji telefonicznych w zakresie rozrywki i oferowanie sprzedaży usług w tym zakresie.

(111) **174989** (220) 2003 03 21 (210) 262615
 (151) 2006 05 16 (441) 2003 09 22
 (732) Polska Telefonia Cyfrowa Spółka z o.o., Warszawa, PL.
 (540) SUPera
 (510), (511) **09** aparaty telefoniczne, przewody, słuchawki telefoniczne, telefony komórkowe, zestawy głośno mówiące, anteny, baterie do tych telefonów, ładowarki, obudowy kolorowe, zestawy słuchawkowe, karty PCMCIA, obudowy, uchwyty i pokrowce do telefonów komórkowych, karty telefoniczne do automatów, karty telefoniczne do telefonów komórkowych, karty sim, urządzenia do przetwarzania informacji, współpracujące z komputerami w zakresie przekazywania dźwięku i obrazu, czyste i zapisane magnetyczne nośniki danych, audio i video, **35** usługi w zakresie reklamy: organizacja kampanii reklamowych, wynajem i sprzedaż miejsca i czasu na reklamy, usługi w zakresie dystrybucji i doręczania prospektów reklamowych, ofert sprzedaży i próbek reklamowych, również za pośrednictwem sieci teleinformatycznych - internetu, pośrednictwo w sprzedaży towarów za pośrednictwem Internetu, usługi rejestrowania, kompilacji, systematyzacji pisemnych informacji i ich przekazywaniu za pośrednictwem sieci telefonicznych, internetu, dostarczanie pakietów informacji, tekstów reklamowych dostosowanych do indywidualnych wymagań odbiorcy, usługi informacji o działalności gospodarczej i handlowej, usługi świadczone w systemie on-line w zakresie kupna i sprzedaży, sprzedaży aukcyjnej i promocyjnej towarów i usług, usługi w zakresie umożliwiania wymiany informacji i konwersacji w czasie realnym dotyczące informacji handlowej i gospodarczej za pośrednictwem sieci teleinformatycznych internet i telefonów komórkowych, **36** usługi w zakresie pośrednictwa w zawieraniu umów ubezpieczeniowych za pośrednictwem telefonu i sieci teleinformatycznych internet, sprawdzanie stanu konta za pośrednictwem telefonu i sieci teleinformatycznych internet, **38** usługi świadczone przez operatora sieci telefonii komórkowej w zakresie obsługi połączeń abonentów telefonii komórkowej, usługi przekazywania głosu i obrazu w systemie przekazu fonicznego i cyfrowego, usługi tekstowych i telefaksowych, usługi w zakresie zbierania i przekazywania informacji w zakresie bieżących wydarzeń - usługi agencji informacyjnej, przesyłanie informacji tekstowej i obrazowej za pośrednictwem komputerów i sieci informatycznych, przekazywanie danych przy pomocy terminali komputerowych, przesyłanie wiadomości, danych, głosu i obrazu za pomocą przekazu satelitarne, usługi przekazywania poczty elektronicznej za pośrednictwem sieci telefonii komórkowej i telefonów komórkowych, udostępnianie połączeń z sieciami informatycznymi, wypożyczanie urządzeń służących do przekazywania głosu, obrazu, i danych za pomocą telefonii analogowej, cyfrowej, satelitarnej, udostępnianie stron internetowych za pośrednictwem telefonii komórkowej bezpośrednio na wyświetlaczu aparatu telefonicznego, usługi w zakresie umożliwiania wymiany informacji i konwersacji w czasie realnym za pośrednictwem sieci teleinformatycznych internet i telefonów komórkowych, zbieranie i przekazywanie informacji lokalnej dotyczącej obszaru na którym znajduje się odbiorca zgodnie z indywidualnymi wymaganiami, **39** udzielanie informacji telefonicznych w zakresie turystyki, organizacji podróży i oferowanie sprzedaży usług w tym zakresie, **41** usługi nauczania i rozrywki prowadzone za pośrednictwem sieci teleinformatycznych internet i telefonów komórkowych, organizowanie konkursów edukacyjnych i rozrywkowych, organizacja gier rozrywkowych, przeprowadzanie plebiscytów, udzielanie informacji telefonicznych w zakresie rozrywki i oferowanie sprzedaży usług w tym zakresie.

(111) **174990** (220) 2003 03 21 (210) 262620
 (151) 2006 05 08 (441) 2003 09 22
 (732) Reebok International Ltd., Canton, US.
 (540) IVERSON
 (510), (511) **25** obuwie, odzież, nakrycia głowy.

(111) **174991** (220) 2003 03 24 (210) 262628
 (151) 2006 05 08 (441) 2003 10 06
 (732) BAKOMA S.A., Warszawa, PL.
 (540) BAKOMA ACTIVIST
 (510), (511) **29** mleko, produkty i półprodukty mleczne, masło, śmietana, kefir, jogurty, margaryna, produkty serowarskie, serki, twarożki, kremy i desery wielosmakowe na bazie masła, mleka, śmietany,

jogurtów, kefirów, z dodatkiem kawy, czekolady, kakao, owoców, muesli, zbóż, **30** lody spożywcze, sorbety, budynie, puddingi, kleiki na bazie mleka, mrożone kremy i desery wielosmakowe na bazie mleka i produktów mlecznych z dodatkiem kawy, kakao, czekolady, owoców, muesli, zbóż.

(111) **174992** (220) 2003 03 24 (210) 262629
 (151) 2006 05 16 (441) 2003 10 06
 (732) BAKOMA S.A., Warszawa, PL.
 (540) BAKOMA PREMIUM
 (510), (511) **29** mleko, produkty i półprodukty mleczne, masło, śmietana, kefir, jogurty, margaryna, produkty serowarskie, serki, twarożki, kremy i desery wielosmakowe na bazie masła, mleka, śmietany, jogurtów, kefirów, z dodatkiem kawy, czekolady, kakao, owoców, muesli, zbóż, **30** lody spożywcze, sorbety, budynie, puddingi, kleiki na bazie mleka, mrożone kremy i desery wielosmakowe na bazie mleka i produktów mlecznych z dodatkiem kawy, kakao, czekolady, owoców, muesli, zbóż.

(111) **174993** (220) 2003 03 24 (210) 262630
 (151) 2006 05 08 (441) 2003 10 06
 (732) BAKOMA S.A., Warszawa, PL.
 (540) BAKOMA CLASSIC
 (510), (511) **29** mleko, produkty i półprodukty mleczne, masło, śmietana, kefir, jogurty, margaryna, produkty serowarskie, serki, twarożki, kremy i desery wielosmakowe na bazie masła, mleka, śmietany, jogurtów, kefirów, z dodatkiem kawy, czekolady, kakao, owoców, muesli, zbóż, **30** lody spożywcze, sorbety, budynie, puddingi, kleiki na bazie mleka, mrożone kremy i desery wielosmakowe na bazie mleka i produktów mlecznych z dodatkiem kawy, kakao, czekolady, owoców, muesli, zbóż.

(111) **174994** (220) 2003 03 24 (210) 262644
 (151) 2006 05 16 (441) 2003 10 06
 (732) CONTIUM Spółka Akcyjna, Wrocław, PL.
 (540) CONTIUM
 (510), (511) **09** komputery, notesy komputerowe, interfejsy, peryferyjne urządzenia komputerowe, programy komputerowe, programy komputerowe systemu operacyjnego, urządzenia do przetwarzania informacji, software - oprogramowanie, sterowniki, **35** usługi w zakresie: reklamy prasowej, radiowej, telewizyjnej, korespondencyjnej dystrybucji i uaktualniania materiałów reklamowych, rozpowszechniania ogłoszeń reklamowych, publikowania tekstów reklamowych, badania rynku oraz sondaży i opinii publicznej, edycji tekstów, marketingu, ogłoszeń prasowych, organizowania wystaw handlowych lub reklamowych, pokazów towarów, powielania dokumentów, promocji sprzedaży, prowadzenia agencji reklamowych, kreowania wizerunku firmy, rozpowszechniania materiałów reklamowych, reklam przy pomocy nośnika elektromagnetycznego, wynajmowania powierzchni na cele reklamowe, wypożyczania materiałów reklamowych, organizowania targów handlowych lub reklamowych, wynajmowania miejsc na umieszczanie ogłoszeń lub reklam, wypożyczania urządzeń i wyposażenia biurowego, zarządzania zbiorami informatycznymi, **37** usługi w zakresie: instalowania sieci komputerowych i urządzeń komputerowych, serwisu sprzętu komputerowego, instalowania obiektowych systemów automatyki przemysłowej, instalacji systemów okablowania strukturalnego, wykonawstwa instalacji światłowodowych, telefonicznych, sieci napowietrznych, łącz internetowych, nadzoru technicznego, **38** usługi związane z: przesyłaniem informacji, przesyłaniem danych przy pomocy terminali komputerowych, przesyłaniem informacji tekstowej i obrazowej przy pomocy komputerów, komunikacją telefoniczną, telegraficzną, pocztą elektroniczną, prowadzeniem agencji prasowych i informacyjnych w zakresie uaktualniania informacji w internecie, przesyłaniem danych przy pomocy terminali komputerowych i sieci światłowodów, przesyłaniem telekopii, wiadomości i obrazu za pomocą komputera, wypożyczaniem aparatury do przesyłania wiadomości, wypożyczaniem, modemów, telefonów, urządzeń do przekazywania informacji i urządzeń telekomunikacyjnych, usługi transmisji danych, **41** usługi związane z: edukacją i nauczaniem w dziedzinie informatycznej, informacją o edukacji, publikowaniem książek, organizowaniem i prowadzeniem konferencji, kongresów, pracowni specjalistycznych, seminariów, sympozjów, zjazdów, organizowaniem konkursów

edukacyjnych lub rozrywkowych, organizowaniem wystaw w celach kulturalnych i edukacyjnych, publikowaniem tekstów innych niż teksty reklamowe, **42** usługi w zakresie: analizy systemów komputerowych, doradztwa w sprawach sprzętu komputerowego, odpłatnego udostępniania komputerowych baz danych, odtwarzania komputerowych baz danych, opracowywania programowania komputerów, wypożyczania komputerów, opracowań graficznych, odpłatnego udostępniania czasu dostępu do komputerów w celu przetwarzania danych, projektowania, aktualizacji i konserwacji oprogramowania komputerów, usługi serwisowe oprogramowania komputerowego.

(111) **174995** (220) 2003 03 24 (210) 262648
 (151) 2006 05 08 (441) 2003 10 06
 (732) Firma „CZYŚCIOCH” Ewa Pisera, Rosnowo, PL.
 (540)



(531) 4.5.2, 4.5.3, 27.5.1
 (510), (511) **37** sprzątanie budynków, mycie okien, sprzątanie otoczenia budynków, czyszczenie powierzchni zewnętrznych budynków.

(111) **174996** (220) 2003 03 24 (210) 262650
 (151) 2006 05 08 (441) 2003 10 06
 (732) „ZIAJA Ltd” Zakład Produkcji Leków Spółka z o.o., Gdańsk-Matarnia, PL.
 (540)



Kolor znaku: jasnoniebieski, zielony, biały, niebieski, czerwony
 (531) 3.11.11, 5.5.21, 25.7.7, 26.4.2, 29.1.4
 (510), (511) **03** produkty kosmetyczne do pielęgnacji dzieci i niemowląt: środki do mycia i pielęgnacji włosów, środki do pielęgnacji ciała, kremy, balsamy, mleczka, emulsje maści kosmetyczne, kremy przeciw odparzeniom dla dzieci i niemowląt, olejki i oliwki do pielęgnacji ciała, mydła i preparaty kosmetyczne do kąpieli, środki do czyszczenia zębów i pielęgnacji jamy ustnej dla dzieci, chusteczki nasączone płynami kosmetycznymi, kremy przeciw rozstępom, **05** produkty kosmetyczne o działaniu leczniczym dla dzieci i niemowląt, lecznicze środki do czyszczenia zębów i pielęgnacji jamy ustnej dla dzieci, produkty higieniczne.

(111) **174997** (220) 2003 03 24 (210) 262651
 (151) 2006 05 08 (441) 2003 10 06
 (732) „ZIAJA Ltd” Zakład Produkcji Leków Spółka z o.o., Gdańsk-Matarnia, PL.
 (540)



Kolor znaku: jasnoniebieski, zielony, biały, żółty, czerwony
 (531) 3.2.1, 5.5.21, 26.4.2, 29.1.4

(510), (511) **03** produkty kosmetyczne do pielęgnacji dzieci i niemowląt: środki do mycia i pielęgnacji włosów, środki do pielęgnacji ciała, kremy, balsamy, mleczka, emulsje maści kosmetyczne, kremy przeciw odparzeniom dla dzieci i niemowląt, olejki i oliwki do pielęgnacji ciała, mydła i preparaty kosmetyczne do kąpieli, środki do czyszczenia zębów i pielęgnacji jamy ustnej dla dzieci, chusteczki nasączone płynami kosmetycznymi, kremy przeciw rozstępom, **05** produkty kosmetyczne o działaniu leczniczym dla dzieci i niemowląt, lecznicze środki do czyszczenia zębów i pielęgnacji jamy ustnej dla dzieci, produkty higieniczne.

(111) **174998** (220) 2003 03 24 (210) 262652
 (151) 2006 05 08 (441) 2003 10 06
 (732) „ZIAJA Ltd” Zakład Produkcji Leków Spółka z o.o., Gdańsk-Matarnia, PL.
 (540)



Kolor znaku: jasnoniebieski, biały, brązowy, żółty, niebieski
 (531) 3.11.7, 26.4.2, 29.1.4

(510), (511) **03** produkty kosmetyczne do pielęgnacji dzieci i niemowląt: środki do mycia i pielęgnacji włosów, środki do pielęgnacji ciała, kremy, balsamy, mleczka, emulsje maści kosmetyczne, kremy przeciw odparzeniom dla dzieci i niemowląt, olejki i oliwki do pielęgnacji ciała, mydła i preparaty kosmetyczne do kąpieli, środki do czyszczenia zębów i pielęgnacji jamy ustnej dla dzieci, chusteczki nasączone płynami kosmetycznymi, kremy przeciw rozstępom, **05** produkty kosmetyczne o działaniu leczniczym dla dzieci i niemowląt, lecznicze środki do czyszczenia zębów i pielęgnacji jamy ustnej dla dzieci, produkty higieniczne.

(111) **174999** (220) 2003 04 03 (210) 263098
 (151) 2006 06 27 (441) 2003 10 06
 (732) Spółdzielnia Mleczarska „MLEKPOL”, Grajewo, PL.
 (540)



Kolor znaku: biały, zielony
 (531) 26.4.2, 27.5.1, 29.1.3
 (510), (511) **29** masło i sery.

(111) **175000** (220) 2003 04 04 (210) 263170
 (151) 2006 05 22 (441) 2003 10 06
 (732) Creative Technology Ltd, Singapur, SG.
 (540)



(531) 26.4.1, 27.5.1, 29.1.8
 (510), (511) **09** sprzęt komputerowy, oprogramowanie komputerowe, pamięci komputerowe, interfejsy komputerowe, komputerowe urządzenia peryferyjne, oprogramowanie do gier komputerowych, podkładki pod myszy komputerowe, myszy komputerowe, klawiatury komputerowe, programy komputerowe zapisane na dyskach i taśmach magnetycznych, dane zapisane w formie odczytywalnej komputerowo, magnetyczne media danych, dyski magnetyczne,

magnetyczne nośniki danych, modemy, głośniki, głośniki subwoofery, mikroprocesory, układy mikroprocesorowe zawierające klawiaturę, monitory, moduły programowe rozszerzające funkcjonalność programów komputerowych i podzespoły komputerowe usprawniające pracę komputerów osobistych, joysticki, stacje dysków, wzmacniacze, aparaty i urządzenia do odbioru, nagrywania i odtwarzania dźwięku i wideo, telefony, mikrofony, DVD, karty dźwiękowe, moduły akceleratora grafiki, kamerowidy cyfrowe, kamery cyfrowe, stacje CD-Rom, odtwarzacze CD-Rom, układy scalone, urządzenia do nagrywania, transmisji i odtwarzania dźwięku, wideo i obrazów, aparaty i przyrządy stosowane w związku z oprogramowaniem komputerowym, karty kodowane i magnetyczne, urządzenia do zdalnego sterowania, dyskietki i napędy dyskietek, programowane obwody elektroniczne będące nośnikami danych, programowane elektroniczne taśmy magnetyczne będącymi nośnikami danych, programowane elektroniczne dyski magnetyczne będące nośnikami danych, multimedialne produkty softwarowe, sprzęt do nagrywania dysków, sekwensery muzyczne, edytory muzyczne, interfejsy cyfrowe do instrumentów muzycznych, efektory, cyfrowe odtwarzacze audio, procesory sygnałów cyfrowych, urządzenia pogłosowe, korektory, nożne sterowniki MIDI, magnetyczne urządzenia do zapisu danych cyfrowych z elektronicznych instrumentów muzycznych lub innych urządzeń MIDI, algorytmy do kompresji/dekompresji zapisów audio, optyczne nośniki danych.

(111) **175001** (220) 2003 04 11 (210) 263466
 (151) 2006 06 21 (441) 2003 10 20
 (732) Diageo North America, Inc., Norwalk, US.
 (540)



Kolor znaku: srebrny, czerwony, biały
 (531) 3.7.1, 24.9.2, 27.5.1, 29.1.13
 (510), (511) **33** napoje alkoholowe.

(111) **175002** (220) 2003 04 11 (210) 263467
 (151) 2006 06 21 (441) 2003 10 20
 (732) Diageo North America, Inc., Norwalk, US.
 (540)



(531) 3.7.1, 24.9.2, 27.5.1
 (510), (511) **33** napoje alkoholowe.

(111) **175003** (220) 2003 04 11 (210) 263468
 (151) 2006 06 21 (441) 2003 10 20
 (732) Diageo North America, Inc., Norwalk, US.
 (540)



(531) 24.1.5, 24.9.2
 (510), (511) **33** napoje alkoholowe.

(111) **175004** (220) 2003 05 12 (210) 264655
 (151) 2006 06 26 (441) 2003 11 17
 (732) Fermentownia Tytoniu w Krasnymstawie Spółka z o.o.,
 Krasnystaw, PL.
 (540) perfekt
 (510), (511) **34** artykuły dla palących: cygara, cygaretki, fajki i przyrządy do nich, papierosy, popielniczki, tytoń, zapalniczki i zapałki.

(111) **175005** (220) 2003 05 15 (210) 264775
 (151) 2006 05 29 (441) 2003 11 17
 (732) Kazimierz Janicki, Cezary Janicki Spółka Cywila Internetowy
 Sklep-Komis „Oko”, Łódź, PL.
 (540)



Kolor znaku: granatowy
 (531) 2.9.4, 26.4.2, 27.5.5, 29.1.12
 (510), (511) **35** usługi pośrednictwa handlowego w zakresie sprzedaży, zakupu i zamiany towarów, sprzęt fotograficzny, aparaty fotograficzne, statywy do aparatów fotograficznych, futerały na przyrządy i aparaty fotograficzne, lampy błyskowe, lunety, obiektywy fotograficzne, światłomierze, torby fotograficzne, torby, filtry na obiektywy, suszarki do klisz fotograficznych, skanery i drukarki, usługi pośrednictwa handlowego w formie komisju w zakresie ww towarów, usługi pośrednictwa handlowego poprzez internet w zakresie sprzedaży, zakupu i zamiany wyżej wymienionych towarów.

(111) **175006** (220) 2003 05 19 (210) 264915
 (151) 2006 06 28 (441) 2003 12 01
 (732) Mazowiecka Wytwórnia Wódek i Drożdży „Polmos”
 Spółka Akcyjna, Józefów k/Błonia, PL.
 (540)



Kolor znaku: różowy, czerwony, zielony, złoty, brązowy
 (531) 1.15.15, 5.7.16, 24.1.5, 26.11.2, 27.5.1, 29.1.15
 (510), (511) **33** wyroby spirytusowe.

(111) **175007** (220) 2003 05 19 (210) 264928
 (151) 2006 06 28 (441) 2003 12 01
 (732) „MILEX” Józef Milewski, Dobrzyków, PL.
 (540)



Kolor znaku: niebieski, czarny, biały
 (531) 26.1.5, 27.5.1, 29.1.4, 29.1.6, 29.1.8
 (510), (511) **11** urządzenia do nawadniania stosowane w rolnictwie.

(111) **175008** (220) 2003 05 19 (210) 264936
 (151) 2006 06 28 (441) 2003 12 01
 (732) MILEX, Józef Milewski, Dobrzyków, PL.
 (540)



Kolor znaku: żółty, czarny
 (531) 5.15.19, 26.1.3, 27.5.1, 29.1.2, 29.1.8
 (510), (511) **11** urządzenia do nawadniania stosowane w rolnictwie.

(111) **175009** (220) 2003 05 26 (210) 265315
 (151) 2006 05 08 (441) 2003 12 01
 (732) CERSANIT S.A., Kielce, PL.
 (540) IBIZA

(510), (511) **11** wyroby sanitarne z ceramiki, ceramika łazienkowa, bidety, kompakty WC, miski ustępowe, pisuary, umywalki, postumenty i półpostumenty do umywalk, sedesy, płuczki ustępowe, krany, baterie umywalkowe, kabiny natryskowe, brodziki, natryski, armatura sanitarna, części instalacji sanitarnych, armatura regulacyjna do przewodów i urządzeń wodnych, instalacje sanitarne, uszczelki do kranów i armatury sanitarnej, wanny łazienkowe, wykładziny i wyposażenie do wanien, zbiorniki do płuczek ustępowych, kabiny kąpielowe niemetalowe, **19** płytki i listwy wykładzinowe niemetalowe, płytki ceramiczne, glazura, terakota, gres, **20** półki, szafki, lustra, meblowe wyposażenie łazienek.

(111) **175010** (220) 2003 05 26 (210) 265321
 (151) 2006 05 08 (441) 2003 12 01
 (732) CERSANIT S.A., Kielce, PL.
 (540) IRYDA

(510), (511) **11** wyroby sanitarne z ceramiki, ceramika łazienkowa, bidety, kompakty WC, miski ustępowe, pisuary, umywalki, postumenty i półpostumenty do umywalk, sedesy, płuczki ustępowe, krany, baterie umywalkowe, kabiny natryskowe, brodziki, natryski, armatura sanitarna, części instalacji sanitarnych, armatura regulacyjna do przewodów i urządzeń wodnych, instalacje sanitarne, uszczelki do kranów i armatury sanitarnej, wanny łazienkowe, wykładziny i wyposażenie do wanien, zbiorniki do płuczek ustępowych, kabiny kąpielowe niemetalowe, **19** płytki i listwy wykładzinowe niemetalowe, płytki ceramiczne, glazura, terakota, gres, **20** półki, szafki, lustra, meblowe wyposażenie łazienek.

(111) **175011** (220) 2003 05 26 (210) 265323
 (151) 2006 05 08 (441) 2003 12 01
 (732) CERSANIT S.A., Kielce, PL.
 (540) TRAWERTINO

(510), (511) **11** wyroby sanitarne z ceramiki, ceramika łazienkowa, bidety, kompakty WC, miski ustępowe, pisuary, umywalki, postumenty i półpostumenty do umywalk, sedesy, płuczki ustępowe, krany, baterie umywalkowe, kabiny natryskowe, brodziki, natryski, armatura sanitarna, części instalacji sanitarnych, armatura regulacyjna do przewodów i urządzeń wodnych, instalacje sanitarne, uszczelki do kranów i armatury sanitarnej, wanny łazienkowe, wykładziny i wyposażenie do wanien, zbiorniki do płuczek ustępowych, kabiny kąpielowe niemetalowe, **19** płytki i listwy wykładzinowe niemetalowe, płytki ceramiczne, glazura, terakota, gres, **20** półki, szafki, lustra, meblowe wyposażenie łazienek.

(111) **175012** (220) 2003 05 26 (210) 265349
 (151) 2006 05 08 (441) 2003 12 01
 (732) CERSANIT S.A., Kielce, PL.
 (540) MADEA

(510), (511) **11** wyroby sanitarne z ceramiki, ceramika łazienkowa, bidety, kompakty WC, miski ustępowe, pisuary, umywalki, postumenty i półpostumenty do umywalk, sedesy, płuczki ustępowe, krany, baterie umywalkowe, kabiny natryskowe, brodziki, natryski, armatura sanitarna, części instalacji sanitarnych, armatura regulacyjna do przewodów i urządzeń wodnych, instalacje sanitarne, uszczel-

ki do kranów i armatury sanitarnej, wanny łazienkowe, wykładziny i wyposażenie do wanien, zbiorniki do płuczek ustępowych, kabiny kąpielowe niemetalowe, **19** płytki i listwy wykładzinowe niemetalowe, płytki ceramiczne, glazura, terakota, gres, **20** półki, szafki, lustra, meblowe wyposażenie łazienek.

(111) **175013** (220) 2003 06 04 (210) 265768
 (151) 2006 06 21 (441) 2003 12 15
 (732) EKO-VIT Spółka z o.o., Łódź, PL.
 (540) REPLAY

(510), (511) **32** napoje bezalkoholowe, piwo.

(111) **175014** (220) 2003 06 13 (210) 266158
 (151) 2006 07 05 (441) 2003 12 15
 (732) PROABIT Spółka z o.o., Warszawa, PL.
 (540)



(531) 27.5.1
 (510), (511) **09** odtwarzacze DVD, kolumny głośnikowe, elektroniczna niania (baby phone).

(111) **175015** (220) 2003 06 16 (210) 266249
 (151) 2006 06 06 (441) 2003 12 29
 (732) CERSANIT Spółka Akcyjna, Kielce, PL.
 (540) ASTRA

(510), (511) **11** wyroby sanitarne z ceramiki, ceramika łazienkowa, bidety, kompakty WC, miski ustępowe, pisuary, umywalki, postumenty i półpostumenty do umywalk, sedesy, płuczki ustępowe, krany, baterie umywalkowe, kabiny natryskowe, brodziki, natryski, armatura sanitarna, części instalacji sanitarnych, armatura regulacyjna do przewodów i urządzeń wodnych, instalacje sanitarne, uszczelki do kranów i armatury sanitarnej, wanny łazienkowe, wykładziny i wyposażenie do wanien, zbiorniki do płuczek ustępowych, kabiny kąpielowe niemetalowe, **19** płytki i listwy wykładzinowe niemetalowe, płytki ceramiczne, glazura, terakota, gres, **20** półki, szafki, lustra, meblowe wyposażenie łazienek.

(111) **175016** (220) 2003 06 16 (210) 266262
 (151) 2006 06 06 (441) 2003 12 29
 (732) „TRITEX II” Spółka z o.o., Piekary Śląskie, PL.
 (540)



Kolor znaku: czerwony, niebieski

(531) 27.5.1, 29.1.12
 (510), (511) **32** napoje bezalkoholowe, aperitify bezalkoholowe, woda mineralna, woda gazowana, woda stołowa, esencje do produkcji napojów, napoje z soków owocowych i warzyw, piwo, piwo karmelowe, piwo słodowe, napoje izotoniczne, **33** napoje alkoholowe, aperitify, ekstrakty alkoholowe, esencje alkoholowe, sake, whisky, brandy, wódka, spirytus, wina, wina musujące, **35** prowadzenie punktów sprzedaży hurtowej, detalicznej napojów bezalkoholowych, wód mineralnych, piwa, napojów alkoholowych, wódki, wina, spirytusu, wyrobów cukierniczych, pieczywa cukierniczego, galaretek owocowych, artykułów sportowych i specjalistycznej odzieży sportowej, **39** usługi transportu osobowego, towarowego, pojazdami specjalistycznymi, wynajem samochodów łącznie z kierowcą, usługi magazynowania, składowania, wynajem powierzchni magazynowej.

(111) **175017** (220) 2003 06 25 (210) 266600
 (151) 2006 06 07 (441) 2003 12 29
 (732) PPHU GARSON Jerzy Ryszard Durka, Płock, PL.

(540)



(531) 24.9.3, 27.5.1, 29.1.8

(510), (511) **25** odzież damska, spódnice, bluzki, żakiety, spodnie, garnitury, płaszcze, kurtki.(111) **175018** (220) 2003 06 25 (210) 266620

(151) 2006 04 10 (441) 2003 12 29

(732) Parker Pen Products, New Haven, GB.

(540)

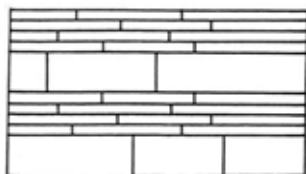

(531) 7.15.22

(510), (511) **16** przybory do pisania, włączając pióra, długopisy i ołówki.(111) **175019** (220) 2003 06 26 (210) 266669

(151) 2006 04 12 (441) 2003 12 29

(732) „CAMELLA COSMETICS” Michał Olesiński, Warszawa, PL.

(540)

Con Amore

(531) 27.5.1

(510), (511) **03** barwniki do celów kosmetycznych, ekstrakty kwiatowe do perfum, esencje eteryczne, kremy kosmetyczne, mieszaniny zapachowe, perfumy, saszetki zapachowe, szampony, woda zapachowa.(111) **175020** (220) 2003 06 30 (210) 266766

(151) 2006 05 31 (441) 2004 01 12

(732) Przedsiębiorstwo Produkcyjno-Handlowo-Usługowe „INWESTOR” Ltd., Katowice, PL.

(540)



Kolor znaku: czerwony, żółty

(531) 26.4.1, 27.5.5, 29.1.12

(510), (511) **35** zgromadzenie na rzecz osób trzecich różnych towarów pozwalające nabywcy je oglądać i kupować w sklepie i/lub hurtowni z aparaturą kontrolno - pomiarową, armaturą i instalacjami.(111) **175021** (220) 2003 07 02 (210) 266907

(151) 2006 06 19 (441) 2004 01 12

(732) Abic Ltd., Netanya, IL.

(540) TABIC

(510), (511) **05** szczepionki w formie stałej spoistej o szybkiej rozpuszczalności.(111) **175022** (220) 2003 07 02 (210) 266908

(151) 2006 06 19 (441) 2004 01 12

(732) VULCASA INTERNATIONAL, S.A., Elche (Alicante), ES.

(540)



(531) 2.5.2, 27.5.5

(510), (511) **25** odzież zewnętrzna i bielizna, obuwie, nakrycia głowy.(111) **175023** (220) 2003 07 15 (210) 267442

(151) 2006 06 02 (441) 2004 01 26

(732) Lorenz Bahlsen Snack-World Holding GmbH & Co KG, Hannover, DE.

(540)



(531) 27.5.1

(510), (511) **29** produkty spożywcze z ziemniaków, wyprodukowane w procesie wyłaczania, chipsy ziemniaczane, paluszki ziemniaczane, rodzynki, orzeszki laskowe, ziemne, nerkowca, pistacjowe i migdały, suszone, prażone, solone i/lub z przyprawami, suszone owoce, **30** wyroby piekarnicze i cukiernicze, biszkopty, ciastka, czekolada, wyroby czekoladowe, praliny, cukierki, słodczyce, marcepan, produkty spożywcze z pszenicy, ryżu i kukurydzy, wyprodukowane w procesie wyłaczania, pop-corn, pikantne przekąski i pieczywo solone, słone paluszki, prele solone.(111) **175024** (220) 2003 07 16 (210) 267471

(151) 2006 06 29 (441) 2004 01 26

(732) Józef Darłak, Dębica, PL.

(540)



Kolor znaku: biały, czerwony

(531) 26.4.1, 27.5.1, 29.1.1, 29.1.12

(510), (511) **11** wentylatory nie ujęte w innych klasach, instalacje wentylacyjne.(111) **175025** (220) 2003 07 21 (210) 267631

(151) 2006 06 12 (441) 2004 01 26

(732) Wojskowy Instytut Techniki Inżynierskiej, Wrocław, PL.

(540)



Kolor znaku: zielony

(531) 27.5.1, 29.1.3

(510), (511) **42** analizy chemiczne, badania chemiczne, badania techniczne, ekspertyzy inżynierskie, usługi inżynierskie w zakresie rysunków technicznych, usługi w zakresie projektowania konstrukcji.

(111) **175026** (220) 2003 07 21 (210) 267680
 (151) 2006 06 06 (441) 2004 01 26
 (732) Merz Pharma GmbH & Co. KGaA, Frankfurt am Main, DE.
 (540) Pantogar
 (510), (511) **05** preparaty farmaceutyczne.

(111) **175027** (220) 2003 07 31 (210) 268071
 (151) 2006 06 07 (441) 2004 02 09
 (732) Warsztat Ślusarsko - Tokarski, Tadeusz Perkowski, Warszawa, PL.
 (540)



Kolor znaku: pomarańczowy, niebieski i ich odcienie, biały, czarny
 (531) 15.1.17, 27.5.1, 29.1.14
 (510), (511) **37** naprawa, konserwacja i regeneracja silników spaliny-
 wych, ich części i zespołów zużytych lub częściowo uszkodzonych,
 pełny zakres obróbki mechanicznej części i zespołów silników spali-
 nowych.

(111) **175028** (220) 2003 08 04 (210) 268183
 (151) 2006 04 19 (441) 2004 02 09
 (732) CENTERMED sp. z o.o., Tarnów, PL.
 (540)



Kolor znaku: niebieski, żółty, zielony, czerwony
 (531) 2.7.23, 27.5.1, 29.1.14
 (510), (511) **35** doradztwo i pomoc w zakresie prowadzenia działal-
 ności gospodarczej, doradztwo w zakresie organizacji i zarządzania
 placówkami medycznymi, zarządzanie profesjonalne działalnością
 gospodarczą w zakresie usług medycznych, **37** usługi dla szpitali i pla-
 cówek medycznych w zakresie sterylizacji narzędzi i przyborów oraz
 pralnictwa, **40** usługi w zakresie techniki dentystycznej, **41** organi-
 zowanie i prowadzenie szkoleń, konferencji, kongresów, sympozjów,
 działalność edukacyjna w zakresie medycyny, kluby zdrowia (popra-
 wianie kondycji), **44** usługi w zakresie podstawowej i specjalistycznej
 opieki medycznej, analizy medyczne i badania diagnostyczne, bada-
 nia bakteriologiczne, rehabilitacja, fizjoterapia i fizykoterapia, stoma-
 tologia i protetyka, usługi pielęgniarstwa i położnicze, prowadzenie
 hospicjów, klinik medycznych, lecznic, sanatoriów, szpitali, uzdrowisk,
 poradnictwo psychologiczne, usługi optyczne, usługi w zakresie chi-
 rurgii plastycznej, usługi zapłodnienia metodą in vitro, rehabilitacja
 dla osób maltretowanych, salony fryzjerskie i kosmetyczne.

(111) **175029** (220) 2003 08 04 (210) 268207
 (151) 2006 05 17 (441) 2004 02 09
 (732) Niepubliczny Zakład Opieki Zdrowotnej KLINIKA ESTETYKI
 CIAŁA Waldemar Jankowiak, Poznań, PL.

(540)



Kolor znaku: biały, niebieski
 (531) 2.1.1, 2.3.1, 2.7.23, 27.1.6, 29.1.4
 (510), (511) **41** usługi poprawiania kondycji zdrowotnej, **44** usługi
 w zakresie medycyny estetycznej, usługi w zakresie leczenia derma-
 tologicznego, usługi w zakresie chirurgii estetycznej, usługi w za-
 kresie chirurgii plastycznej, kosmetyczne upiększania ciała, zabiegi
 kosmetyczne, masaże.

(111) **175030** (220) 2003 08 05 (210) 268233
 (151) 2006 05 17 (441) 2004 02 09
 (732) Laboratorium Psychoedukacji Zofia Miłska - Wrzosińska,
 Warszawa, PL.

(540) GRUPA OTWARCIA
 (510), (511) **40** usługi poligraficzne i w zakresie reprodukcji zapisa-
 nych nośników informacji, **41** usługi w zakresie prowadzenia szkole-
 ń i warsztatów w dziedzinie psychoedukacji i psychoterapii, usługi
 szkoleniowe i edukacyjne, usługi wydawnicze, usługi w zakresie tłu-
 maczeń, **42** usługi w zakresie prac badawczo-rozwojowych w dzie-
 dzinie psychologii, socjologii i pedagogiki oraz nauk humanistycz-
 nych i społecznych, **44** usługi w zakresie psychoterapii indywidualnej
 i grupowej, usługi w zakresie działalności paramedycznej.

(111) **175031** (220) 2003 04 07 (210) 263218
 (151) 2006 05 17 (441) 2003 10 20
 (732) AUTO-CONRAD Spółka z o.o., Warszawa, PL.
 (540)



Kolor znaku: granatowy, biały
 (531) 27.5.1, 29.1.4
 (510), (511) **37** samochody (obsługa i naprawy).

(111) **175032** (220) 2003 08 06 (210) 268276
 (151) 2006 06 29 (441) 2004 02 09
 (732) TOORANK POLSKA S.A., Jasienica, PL.
 (540)



Kolor znaku: brązowy, beżowy, czerwony, jasnobrązowy
 (531) 2.1.4, 24.1.25, 25.1.15, 27.5.1, 29.1.12
 (510), (511) **33** wyroby alkoholowe.

(111) **175033** (220) 2003 08 06 (210) 268277
 (151) 2006 06 29 (441) 2004 02 09
 (732) TOORANK POLSKA S.A., Jasienica, PL.

(540)

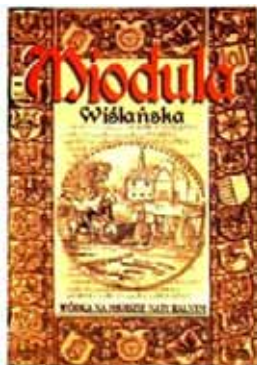

Kolor znaku: brązowy, beżowy, czerwony, jasnobrązowy
(531) 6.7.4, 24.1.25, 25.1.15, 27.5.1, 29.1.12
(510), (511) **33** wyroby alkoholowe.

(111) **175034** (220) 2003 08 22 (210) 268968
(151) 2006 06 28 (441) 2004 02 23
(732) Kutnowskie Zakłady Farmaceutyczne POLFA S.A.,
Kutno, PL.
(540) STIGALON
(510), (511) **05** leki, środki farmaceutyczne.

(111) **175035** (220) 2003 08 22 (210) 268969
(151) 2006 06 28 (441) 2004 02 23
(732) Kutnowskie Zakłady Farmaceutyczne POLFA S.A.,
Kutno, PL.
(540) INHIGESTROL
(510), (511) **05** leki, środki farmaceutyczne.

(111) **175036** (220) 2003 08 25 (210) 269064
(151) 2006 06 26 (441) 2004 03 08
(732) MSP Singapore Company, LLC, Singapore, SG.
(540) GOLTORIN
(510), (511) **05** preparaty farmaceutyczne i weterynaryjne, preparaty sanitarne do celów medycznych, substancje dietetyczne do celów leczniczych, żywność dla niemowląt, plastry, materiały opatrunkowe, materiały do plombowania zębów, woski dentystyczne, środki dezynfekcyjne, preparaty do zwalczania szkodników, fungicydy, herbicydy.

(111) **175037** (220) 2003 10 06 (210) 270800
(151) 2006 06 21 (441) 2004 04 19
(732) Spółdzielnia Mleczarska „MAĆKOWY” w Gdańsku, Gdańsk, PL.
(540)



Kolor znaku: biały, granatowy, srebrny, żółty, zielony
(531) 1.3.2, 5.3.11, 5.7.9, 11.1.1, 25.1.1, 27.5.1, 29.1.15
(510), (511) **29** mleko, przetwory mleczne, potrawy na bazie mleka.

(111) **175038** (220) 2003 10 06 (210) 270801
(151) 2006 06 21 (441) 2004 04 19
(732) Spółdzielnia Mleczarska „MAĆKOWY” w Gdańsku,
Gdańsk, PL.

(540)



Kolor znaku: biały, granatowy, srebrny, żółty, zielony, czerwony
(531) 1.3.2, 5.7.8, 11.1.1, 25.1.1, 27.5.1, 29.1.15
(510), (511) **29** mleko, przetwory mleczne, potrawy na bazie mleka.

(111) **175039** (220) 2003 10 06 (210) 270803
(151) 2006 06 21 (441) 2004 04 19
(732) Spółdzielnia Mleczarska „MAĆKOWY” w Gdańsku, Gdańsk, PL.
(540)



Kolor znaku: biały, żółty, granatowy, jasnożółty, zielony, jasnobrązowy
(531) 1.3.2, 5.7.17, 25.1.1, 27.5.1, 29.1.15
(510), (511) **29** mleko, przetwory mleczne, potrawy na bazie mleka.

(111) **175040** (220) 2003 10 24 (210) 271653
(151) 2006 07 04 (441) 2004 04 19
(732) RiDex Sp. z o.o., Szczurowa, PL.
(540)

RiDex

Kolor znaku: czerwony
(531) 27.5.1, 29.1.1
(510), (511) **29** ekstrakty mięsa, białko spożywcze, warzywa konserwowane, cebula konserwowana, warzywa suszone, oleje jadalne, żelatyna spożywcza, **30** aromaty do żywności, gałka muskatołowa, preparaty do zmiękczenia mięsa, przyprawy, pieprz, sosy, sól do konserwowania żywności.

(111) **175041** (220) 2001 02 14 (210) 231610
(151) 2004 10 11
(732) TEEM Tomasz Morawski, Łódź, PL.
(540)



Kolor znaku: biały, złoty
(531) 5.3, 27.5, 29.1
(510), (511) **35** usługi agencji reklamowej, doradztwo w zakresie organizowania i prowadzenia działalności gospodarczej, rozpowszechn-

nianie i uaktualnianie ogłoszeń i materiałów reklamowych, pomoc przy zarządzaniu przedsiębiorstwami przemysłowymi lub handlowymi, reklama radiowa, prasowa, telewizyjna i za pośrednictwem sieci komputerowej, profesjonalne zarządzanie działalnością artystyczną, **41** organizacja i obsługa dyskotek, imprez rozrywkowych, koncertów, konferencji, konkursów, konkursów piękności, przyjęć, spektakli, wystaw, zawodów, usługi klubowe, nauczanie, **43** prowadzenie restauracji, pubu, gastronomii.

(111) **175042** (220) 2001 05 30 (210) 236353
(151) 2004 12 01

(732) Zakład Produkcji Dziewiarskiej „AWE” Anna Wesoły, Włodzimierz Wesoły, Aleksandrów Łódzki, PL.
(540)



(531) 5.5, 27.5
(510), (511) **25** rajstopy, skarpety, pończochy i inne wyroby pończosznicze.

(111) **175043** (220) 2001 07 07 (210) 237951
(151) 2006 05 09

(732) EFAWA Spółka Jawna W. Narożny, E. Pukacka-Mruk, A. Narożna, Poznań, PL.
(540)

E F A W A

(531) 27.5
(510), (511) **06** armatura metalowa do instalacji gazowej, armatura metalowa do instalacji parowej, armatura metalowa do instalacji wodnej, krany metalowe, zasuwki metalowe, zawory metalowe, wyroby z metali nieszlachetnych i ich stopów, **11** armatura do instalacji gazowej, armatura do instalacji parowej, części do zaworów do cieczy, części do zaworów do gazu, części do zaworów do pary, grzejniki, osprzęt do instalacji grzewczej, osprzęt do instalacji sanitarnych, przewody gazowe, przewody do instalacji parowej, zawory do cieczy, zawory do gazu, zawory do pary, **19** przewody ciśnieniowe niemetalowe, przewody niemetalowe do cieczy, przewody niemetalowe gazowe, **20** instalacje z tworzyw sztucznych, krany niemetalowe, osprzęt do instalacji z tworzyw sztucznych, zasuwki niemetalowe, zasuwki z tworzyw sztucznych, **35** sprzedaż instalacji, sprzedaż materiałów budowlanych, sprzedaż wyposażenia sanitarnego, **37** usługi budowlane, usługi instalacyjne, **40** obróbka materiałów, surowców i elementów przetworzonych.

(111) **175044** (220) 2001 11 19 (210) 243111
(151) 2006 03 16 (441) 2002 05 20

(732) KRAKPOL S.C. Bogusław Kołacz, Mirosław Dudra, Artur Ładocha, Maciej Sikorski, Robert Kukiela, Niepołomice, PL.
(540)



Kolor znaku: granatowy, niebieski, jasnoniebieski, biały
(531) 24.9, 26.11, 27.5, 29.1

(510), (511) **37** pranie, prasowanie, sprzątanie, kompleksowe usługi pralnicze dla szpitali, **40** usługi związane z ochroną środowiska, uzdatnianie wody, utylizacja odpadów i ich zagospodarowywanie, oczyszczanie powietrza, **43** prowadzenie restauracji, kawiarni, barów, zaopatrywanie w żywność.

(111) **175045** (220) 2002 01 29 (210) 245775
(151) 2005 11 21 (441) 2002 08 12
(732) Centrum Promocji EKO VITAL Jolanta Berkan, Warszawa, PL.
(540)



Kolor znaku: biały, żółto-pomarańczowy, zielony
(531) 1.3, 5.3, 27.5, 29.1

(510), (511) **29** proteiny spożywcze, oleje jadalne, **30** mąka i produkty zbożowe na składnikach naturalnych, kasze spożywcze, mąka piekarnicza (kukurydziana, otrąbkowa, gorczycowa, z amarantusa, sojowa), potrawy na bazie mąki, pieczywo, muesli, wafle, suchary, pieczywo cukiernicze, naturalne mieszanki, koncentraty dodatki funkcjonalne podwyższające wartość odżywczą, jakość i smak produktów spożywczych, pieczywa i wyrobów cukierniczych, makarony, cukier do celów spożywczych, płatki zbożowe, przyprawy, **31** otręby zbożowe, ziarno amarantusa, soja do celów spożywczych, pasze odżywcze dla zwierząt, pożywienie dla zwierząt, **35** promocja zdrowej żywności, publikowanie materiałów reklamowych, badania rynku, pokazy zdrowej żywności, opracowywanie, aktualizacja, publikowanie i rozpowszechnianie tekstów reklamowych, organizowanie targów handlowych i wystaw w celu promocji i reklamy zdrowej żywności i produktów rolnictwa ekologicznego, **39** konfekcjonowanie półproduktów i produktów zdrowej żywności, dystrybucja towarów, **41** publikowanie tekstów w zakresie zdrowej żywności, organizowanie specjalistycznych targów i wystaw o charakterze edukacyjnym w dziedzinie rolnictwa ekologicznego i zdrowej żywności.

(111) **175046** (220) 2002 07 19 (210) 253109
(151) 2006 03 14 (441) 2003 01 27

(732) MERCURY - RECYCLING Spółka z o.o., Chorzów, PL.
(540)



Kolor znaku: czerwony

(531) 27.5, 29.1
(510), (511) **01** kleje przemysłowe, **35** pośrednictwo handlowe w zakresie chemii budowlanej, **42** doradztwo w zakresie ochrony środowiska.

(111) **175047** (220) 2003 01 30 (210) 260406
(151) 2006 05 16 (441) 2003 08 11

(732) GRUPA WYDAWNICZA INFOR Spółka Akcyjna, Warszawa, PL.
(540)



(531) 3.7.1, 20.7.1, 24.17.1, 27.5.5

(510), (511) **16** blankiety reklamowe, dzienniki, czasopisma, książki, periodyki, kalendarze, fotografie, **35** analizy kosztów, badania w dziedzinie działalności gospodarczej i zarządzania kadrowego, doradztwo gospodarcze, handlowe, publikowanie tekstów reklamowych, reklama prasowa, telewizyjna, radiowa i internetowa, badania rynku i sondaże opinii publicznej, **36** doradztwo podatkowe, analizy finansowe, notowania giełdowe, **38** usługi elektronicznego serwisu informacji typu on-line polegający na udostępnianiu informacji z możliwością elektronicznego przyjmowania i przekazywania wia-

domości, **41** usługi w zakresie wydawnictw, publikowanie tekstów publicystycznych, publikowanie książek, organizowanie konkursów edukacyjnych, nauczanie i kursy korespondencyjne, organizowanie i prowadzenie seminariów, usługi w zakresie szkoleń i warsztatów, internetowych serwisów informacyjnych i publikacji w mediach elektronicznych, organizowanie wystaw edukacyjnych i widowisk, **42** doradztwo prawne, opiniowanie i ekspertyzy w zakresie prawa.

(111) **175048** (220) 2003 02 24 (210) 261391
 (151) 2006 05 15 (441) 2003 08 25
 (732) GRUPA WYDAWNICZA INFOR Spółka Akcyjna, Warszawa, PL.
 (540)



Kolor znaku: biały, czerwony, żółty

(531) 27.5.1, 29.1.12

(510), (511) **16** druki, dzienniki, czasopisma, książki, periodyki, kalendarze, fotografie, **35** analizy kosztów, badania w dziedzinie działalności gospodarczej i zarządzania kadrowego, doradztwo gospodarcze, handlowe i podatkowe, publikowanie tekstów reklamowych, reklama prasowa, telewizyjna, radiowa i internetowa, badania rynku i sondaże opinii publicznej, usługi w zakresie elektronicznego serwisu informacji typu on-line polegające na tworzeniu i prowadzeniu baz danych, **36** analizy finansowe, notowania giełdowe, usługi doradcze w sprawach finansowych, **41** usługi w zakresie wydawnictw, usługi w zakresie publikowania tekstów publicystycznych oraz usługi w zakresie publikacji on-line w mediach elektronicznych, usługi w zakresie organizowania i prowadzenia szkoleń i warsztatów w dziedzinie finansów, prawa, podatków i spraw kadrowych, organizowanie konkursów edukacyjnych, nauczanie i kursy edukacyjne, usługi w zakresie organizowania i prowadzenia seminariów, usługi w zakresie organizowania wystaw edukacyjnych i widowisk, **42** doradztwo prawne, opiniowanie i ekspertyzy w zakresie prawa.

(111) **175049** (220) 2003 03 27 (210) 262838
 (151) 2006 05 29 (441) 2003 10 06
 (732) WORLD EXPO INTERNATIONAL Spółka z o.o., Bydgoszcz, PL.
 (540) złota miotła

(510), (511) **16** albumy, broszury, foldery, czasopisma, dzienniki, katalogi, książki, druki, formularze, koperty, obwoluty, **35** organizacja targów handlowych i reklamowych, giełd i kiermaszy, reklama, reklamy korespondencyjne, publikowanie i rozpowszechnianie materiałów reklamowych, powielanie dokumentów, wyszukiwanie informacji w plikach komputerowych dla osób trzecich.

(111) **175050** (220) 2003 03 28 (210) 262864
 (151) 2006 05 29 (441) 2003 10 06
 (732) „ANEROM-GMBH” Spółka z o.o., Ustronie Morskie, PL.
 (540) anerom

(510), (511) **35** usługi w zakresie prowadzenia sklepu i hurtowni z art. spożywczych, wyrobami kosmetycznymi i tytoniowymi, **36** usługi administrowania nieruchomościami i wynajmowania nieruchomości, **39** usługi transportowe i turystyczne, **43** usługi gastronomiczne i hotelarskie, usługi wynajmowania mieszkań na pobyt czasowy.

(111) **175051** (220) 2003 03 28 (210) 262889
 (151) 2006 05 16 (441) 2003 10 06
 (732) Małgorzata Strzelecka, Poznań, PL.
 (540) Jean Peri
 (510), (511) **16** książki, obrazy, **44** salon piękności: fryzjerski i kosmetyczny.

(111) **175052** (220) 2003 03 28 (210) 262890
 (151) 2006 05 16 (441) 2003 10 06
 (732) Browar „BELGIA” Spółka z o.o., Kielce, PL.

(540)



Kolor znaku: złoty, srebrny, czerwony, biały, zielony i odcienie

(531) 1.15.23, 19.3.1, 27.5.1, 29.1.15

(510), (511) **32** piwo, napoje na bazie piwa, piwo bezalkoholowe.

(111) **175053** (220) 2003 03 31 (210) 262895
 (151) 2006 05 16 (441) 2003 10 06

(732) AESTHETIC MED Andrzej Dmytrzak, Szczecin, PL.

(540)



Kolor znaku: biały, ciemnoniebieski

(531) 27.5.1, 29.1.4, 29.1.6

(510), (511) **44** usługi w zakresie chirurgii plastycznej i rekonstrukcyjnej.

(111) **175054** (220) 2003 03 31 (210) 262908

(151) 2006 05 22 (441) 2003 10 06

(732) „WAWEL” Spółka Akcyjna, Kraków, PL.

(540)



Kolor znaku: niebieski, bładoniebieski, pomarańczowy, granatowy, biały, srebrny

(531) 5.1.3, 5.7.11, 7.1.1, 25.1.1, 26.15.15, 27.5.1, 29.1.1, 29.1.4, 29.1.6

(510), (511) **30** wyroby cukiernicze i czekoladowe, słodczyce, czekolady, czekoladki, ciastka, cukierki, wafle i wafelki, batony, **35** zgrupowanie na rzecz osób trzecich różnych towarów obejmujących wyroby cukiernicze i czekoladowe, słodczyce, czekolady, czekoladki, ciastka, cukierki, wafle i wafelki, batony pozwalające nabywcy wygodnie je oglądać i kupować w sklepach oraz na stronie internetowej.

(111) **175055** (220) 2003 03 31 (210) 262913

(151) 2006 05 22 (441) 2003 10 06

(732) Jan Kosmala, Zawiercie, PL.; Marek Siemiński, Sosnowiec, PL.; Stanisław Wilk, Kędzierzyn-Koźle, PL.

(540)

SILMENT

(531) 27.5.1

(510), (511) **01** spoiwa stabilizacyjne, **17** materiały wypełniające do betonów, zapraw budowlanych, klejów cementowych, **19** zaprawy budowlane.

(551) wspólne prawo ochronne

(111) **175056** (220) 2003 03 31 (210) 262915

(151) 2006 05 22 (441) 2003 10 06

(732) „VIN-KON” Spółka Akcyjna, Konin, PL.

(540) VIN-KON

(510), (511) **32** piwo, wody mineralne gazowane oraz inne napoje bezalkoholowe, napoje owocowe i soki owocowe, syropy i inne produkty do produkcji napojów, **33** napoje alkoholowe, **35** tworzenie dla pożytku innych sieci sklepów i hurtowni dla dogodnego oglądania i kupowania towarów.

(111) **175057** (220) 2003 03 31 (210) 262925
(151) 2006 05 22 (441) 2003 10 06

(732) Zakład Regeneracji Opon „PROFIL” Anna i Piotr Baziak
Spółka Jawna, Krasne Potockie, PL.
(540)



Kolor znaku: niebiesko-biały

(531) 27.5.1, 29.1.4

(510), (511) **12** opony, bieżniki do bieżnikowania opon, **37** obsługa pojazdów, **40** recykling odpadków i odpadów.

(111) **175058** (220) 2003 04 04 (210) 263195
(151) 2006 05 17 (441) 2003 10 06

(732) Przedsiębiorstwo Produkcyjno-Handlowo-Uslugowe
„IZOPONAR” Spółka z o.o., Trzemeszno, PL.
(540) PONAR

(510), (511) **07** obrabiarki, urządzenia do obrabiarek, zestaw maszyn i urządzeń obróbczych tworzących linię produkcyjną, **37** remonty maszyn i urządzeń, przeglądy, serwis, **40** recykling odpadów, przeróbka, unieszkodliwianie odpadów, obróbka metali.

(111) **175059** (220) 2003 04 04 (210) 263196
(151) 2006 05 17 (441) 2003 10 06

(732) Przedsiębiorstwo Produkcyjno-Handlowo-Uslugowe
„IZOPONAR” Spółka z o.o., Trzemeszno, PL.
(540) IZOPONAR

(510), (511) **07** obrabiarki, urządzenia do obrabiarek, zestaw maszyn i urządzeń obróbczych tworzących linię produkcyjną, **37** remonty maszyn i urządzeń, przeglądy, serwis, **40** recykling odpadów, przeróbka, unieszkodliwianie odpadów, obróbka metali.

(111) **175060** (220) 2003 04 07 (210) 263212
(151) 2006 05 17 (441) 2003 10 20

(732) Ogólnopolskie Centrum Dystrybucji „HURT SERWIS”
Spółka z o.o., Warszawa, PL.
(540)

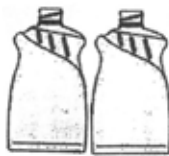

(531) 19.7.2

(510), (511) **03** środki myjące, czyszczące, polerujące, piorące w tym mydła.

(111) **175061** (220) 2001 09 24 (210) 241030
(151) 2005 10 28 (441) 2002 03 25

(732) Trasa Świętokrzyska Spółka z o.o., Warszawa, PL.
(540)



Kolor znaku: niebieski, zielony, szary, biały

(531) 7.11, 29.1

(510), (511) **35** usługi reklamowe - rozpowszechnianie materiałów reklamowych, wypożyczanie materiałów reklamowych, **41** fotoreportaże, **42** zarządzanie prawami autorskimi.

(111) **175062** (220) 2001 09 24 (210) 241031
(151) 2005 10 20 (441) 2002 02 25

(732) Trasa Świętokrzyska Sp. z o.o., Warszawa, PL.
(540)



Kolor znaku: niebieski, zielony, szary, biały

(531) 7.11, 29.1

(510), (511) **35** usługi reklamowe - rozpowszechnianie materiałów reklamowych, wypożyczanie materiałów reklamowych, **41** fotoreportaże, **42** zarządzanie prawami autorskimi.

(111) **175063** (220) 2003 01 31 (210) 260440
(151) 2006 03 10 (441) 2003 08 11

(732) Radosław Wąsowicz, Luboń, PL.
(540)



(531) 1.1.5, 3.7.17, 23.1.1, 26.1.1, 27.5.5

(510), (511) **41** usługi w zakresie: organizowania imprez sportowych, pokazów, uprawiania kultury fizycznej, organizowania rozrywki, obozów wakacyjnych, wypoczynku i rekreacji, zawodów sportowych, sympozjów, szkolenia.

(111) **175064** (220) 2003 02 13 (210) 260986
(151) 2006 05 17 (441) 2003 08 25

(732) Przedsiębiorstwo Produkcyjno-Handlowo-Uslugowe Teresa Kopias, Łask, PL.
(540)



(531) 27.5.1

(510), (511) **25** odzież wierzchnia.

(111) **175065** (220) 2003 02 17 (210) 261122
(151) 2006 03 28 (441) 2003 08 25

(732) „DREWEX Wielkopolska” s.c. Jacek Baer, Damian Czarnecki,
Czerwonak, PL.
(540)



(531) 3.1.14, 27.5.1, 27.7.1

(510), (511) **05** żywność dla niemowląt, **16** pieluszki jednorazowe z papieru lub celulozy dla niemowląt, **24** pościel, **25** odzież, obuwie, **28** gry, zabawki.

(111) **175066** (220) 2003 04 02 (210) 263030
(151) 2006 05 08 (441) 2003 10 06

(732) „Lean Vision” Jacek Maria Brzeski, Łaziska, PL.
(540)

Lean Vision

(531) 27.5.5
(510), (511) **35** doradztwo w zakresie prowadzenia działalności gospodarczej i zarządzania, **42** szkolenia w zakresie prowadzenia działalności gospodarczej i zarządzania.

(111) **175067** (220) 2003 04 07 (210) 263219
(151) 2006 05 17 (441) 2003 10 20
(732) SANITEC KOŁO Spółka z o.o., Koło, PL.

(540) EGO
(510), (511) **11** baterie łazienkowe, instalacje i urządzenia sanitarne, bidety, umywalnie, urządzenia do kąpieli, wanny, brodziki, natryski, wanny i kabiny do hydromasażu, sedesy, pisuary, deski sedesowe, armatura ustępowa, płuczki ustępowe, zbiorniki ceramiczne, dozowniki środków odkażających do rąk, fontanny, krany, zawory zamykające i regulacyjne, postumenty, półpostumenty, lampy łazienkowe, obudowy i oprawki do lamp, nawilżacze do grzejników centralnego ogrzewania, urządzenia do suszenia, suszarki do rąk i do włosów, zlewozmywaki, zlewy, **20** nie ujęte w innych klasach niemetalowe dozowniki ręczników, karnisze do zasłon, niemetalowe wieszaki do odzieży, kosze, lustra, meble łazienkowe, parawany, półki, stołki, szafki, wkładki i sitka do zlewów dające się usunąć, **21** dozowniki mydła, mydelniczki, przybory toaletowe, pudełka metalowe dozujące ręczniki papierowe, dozowniki papieru toaletowego, uchwyty do gąbek, kubły do śmieci, suszarki do bielizny, stojaki do suszenia prania, szczotki do sedesów, wanienki przenośne dla niemowląt.

(111) **175068** (220) 2003 04 07 (210) 263224
(151) 2006 05 17 (441) 2003 10 20

(732) Przedsiębiorstwo Produkcyjno-Handlowo-Usługowe „MONPOL” Monika Adamczyk, Bystrzyca, PL.
(540)



Kolor znaku: zielony, czerwony, biały
(531) 26.2.3, 27.5.1, 29.1.12

(510), (511) **09** urządzenia i przyrządy elektryczne, optyczne, pomiarowe, sygnalizacyjne, kontrolne, urządzenia do nagrywania, transmisji lub reprodukcji dźwięku i obrazu, kasy sklepowe, maszyny liczące, sprzęt przetwarzający dane i komputery, baterie, akumulatory, przewody elektryczne, przewody telekomunikacyjne, przyłącza, zasilacze, głośniki, anteny, telefony, telefony komórkowe, zestawy satelitarne, wtyki, wtyczki, słuchawki, walkmany, radia, telewizory, gramofony, odtwarzacze CD, płyty CD, kasety foniczne i kasety wideo, kamery wideo, magnetowidy, urządzenia GPS, **37** montaż, naprawy i serwis w zakresie wyżej wymienionych towarów.

(111) **175069** (220) 2003 04 07 (210) 263225
(151) 2006 05 17 (441) 2003 10 20

(732) WTJ GROUP Spółka z o.o., Wrocław, PL.
(540) IQ

(510), (511) **29** mięso, ryby, drób, dziczyzna, ekstrakty mięsne, konserwowane, suszone i gotowane owoce i warzywa, galaretki, dżemy, kompoty, jaja, mleko, produkty mleczne, oleje i tłuszcze jadalne, przetwory mięsne, konserwy owocowo-warzywne, konserwy rybne, masło, margaryna, pasztety mięsne, frytki, **30** kawa, herbata, kakao, cukier, ryż, substytuty kawy, mąka i produkty zbożowe, chleb, wyroby cukiernicze i słodczyce, lody, miód, drożdże, sól, musztarda, ocet, sosy, przyprawy, ciastka, czekolada, pieczywo, muesli, gumy do żucia, pizza, knysza, zapiekanki, **32** piwo, wody mineralne, wody gazowane, napoje owocowe i soki owocowe, syropy, napoje izotoniczne,

napoje dla sportowców, **33** napoje alkoholowe z wyjątkiem piwa, **34** tytoń, przybory dla palaczy, zapalki.

(111) **175070** (220) 2003 04 07 (210) 263255
(151) 2006 05 08 (441) 2003 10 20

(732) Przedsiębiorstwo Wyrobów Cukierniczych ODRA S.A., Brzeg, PL.

(540) BAJA
(510), (511) **30** wyroby cukiernicze.

(111) **175071** (220) 2003 04 07 (210) 263256
(151) 2006 05 08 (441) 2003 10 20

(732) Przedsiębiorstwo Wyrobów Cukierniczych ODRA S.A., Brzeg, PL.

(540) KAJA
(510), (511) **30** wyroby cukiernicze.

(111) **175072** (220) 2003 04 08 (210) 263321
(151) 2006 05 22 (441) 2003 10 20

(732) Spółdzielnia Mleczarska SOMLEK, Sokółka, PL.

(540) filimonki
(510), (511) **29** bita śmietana, desery mleczne, jogurt, kazeina do celów spożywczych, kefir, margaryna, masło, masłopodobne produkty, mleczne produkty na bazie mleka, mleko, napoje lub kremy mleczne, odżywki na bazie mleka dla dzieci, maślanka, serwatka, produkty mleczne, sery, serki homogenizowane, serki odżywcze, serki smakowe, śmietana, produkty śmietano-podobne, twarogi, twarożki odżywcze, tofu.

(111) **175073** (220) 2003 04 14 (210) 263536
(151) 2006 05 31 (441) 2003 10 20

(732) Wojewódzki Ośrodek Medycyny Pracy Centrum Profilaktyczno-Lecznicze w Łodzi, Łódź, PL.
(540)



Kolor znaku: niebieski, szary, biały, czarny

(531) 2.1.25, 27.5.1, 29.1.4
(510), (511) **42** badania bakteriologiczne, badania chemiczne, **44** stomatologia, pomoc medyczna, opieka pielęgniarska, fizjoterapia, opieka zdrowotna.

(111) **175074** (220) 2003 04 16 (210) 263664
(151) 2006 05 10 (441) 2003 10 20

(732) Colgate-Palmolive Company, Nowy Jork, US.

(540) SPEED STICK CYCLONE
(510), (511) **03** środki pielęgnacji osobistej.

(111) **175075** (220) 2003 04 24 (210) 263968
(151) 2006 05 17 (441) 2003 11 03

(732) ANGLOBUD S.C. Christopher John, Konrad Piorunek, Żółtwin k/ Podkowy Leśnej, PL.
(540)



TermoBet

Kolor znaku: biały, czerwony, granatowy

(531) 26.3.1, 27.5.1, 29.1.12
(510), (511) **01** środki do konserwacji betonu, środki do napowietrzania betonu, środki do konserwacji cementu, środki wodouszczelniające do betonu, środki przyspieszające wiązanie betonu, środki

opóźniające wiązanie betonu, środki zastępujące wapno w betonie, substancje powierzchniowo-czynne, spoiwa do betonu, środki zabezpieczające przed przemarzaniem betonu, płyny wodoszczelne do cegły, drewna, kamienia i betonu.

(111) **175076** (220) 2003 04 24 (210) 263969
 (151) 2006 05 17 (441) 2003 11 03
 (732) ANGLOBUD S.C. Christopher John, Konrad Piorunek, Żółwin
 k/ Podkowy Leśnej, PL.
 (540)



Kolor znaku: biały, czerwony, granatowy

(531) 26.3.1, 27.5.1, 29.1.12
 (510), (511) **01** środki do konserwacji betonu, środki do napowietrzania betonu, środki do konserwacji cementu, środki wodouszczelniające do betonu, środki przyspieszające wiązanie betonu, środki opóźniające wiązanie betonu, środki zastępujące wapno w betonie, substancje powierzchniowo-czynne, spoiwa do betonu, środki zabezpieczające przed przemarzaniem betonu, płyny wodoszczelne do cegły, drewna, kamienia i betonu.

(111) **175077** (220) 2003 04 25 (210) 264051
 (151) 2006 05 29 (441) 2003 11 03
 (732) Pfizer Products Inc., Groton, US.
 (540) RIMADYL
 (510), (511) **05** preparaty i substancje weterynaryjne.

(111) **175078** (220) 2003 04 28 (210) 264077
 (151) 2006 05 29 (441) 2003 11 03
 (732) NATA Teresa Zarębska, Gdańsk, PL.
 (540)



Kolor znaku: biały, granatowy, czerwony

(531) 24.4.6, 25.5.3, 27.5.1, 29.1.1, 29.1.4, 29.1.12
 (510), (511) **32** woda mineralna gazowana, woda mineralna niegazowana, oranżada, soki owocowe, napoje owocowe, soki warzywne, napoje warzywne, lemoniada, woda gazowana.

(111) **175079** (220) 2003 04 28 (210) 264092
 (151) 2006 05 29 (441) 2003 11 03
 (732) „ZIAJA Ltd” Zakład Produkcji Leków Spółka z o.o., Gdańsk-
 Matarnia, PL.
 (540)



Kolor znaku: jasnoniebieski, biały, żółty, jasnobrazowy, różowy

(531) 3.2.9, 3.13.1, 26.4.7, 29.1.2, 29.1.4, 29.1.6, 29.1.7
 (510), (511) **03** produkty kosmetyczne do pielęgnacji dzieci i niemowląt: środki do mycia i pielęgnacji włosów, środki do pielęgnacji ciała, kremy, balsamy, mleczka, emulsje, maści kosmetyczne, kremy przeciw odparzeniom dla dzieci i niemowląt, olejki i oliwki do pielęgnacji ciała, mydła i preparaty kosmetyczne do kąpieli, środki do

czyszczenia zębów i pielęgnacji jamy ustnej dla dzieci, chusteczki nasączone płynami kosmetycznymi, kremy przeciw rozstępom, **05** produkty kosmetyczne o działaniu leczniczym dla dzieci i niemowląt, lecznicze środki do czyszczenia zębów i pielęgnacji jamy ustnej dla dzieci, produkty higieniczne.

(111) **175080** (220) 2003 04 28 (210) 264093
 (151) 2006 05 29 (441) 2003 11 03
 (732) „ZIAJA Ltd” Zakład Produkcji Leków Spółka z o.o., Gdańsk-
 Matarnia, PL.
 (540)



Kolor znaku: biały, jasnoniebieski, różowy, niebieski, żółty

(531) 3.11.10, 5.5.21, 26.4.7, 29.1.1, 29.1.2, 29.1.4, 29.1.6
 (510), (511) **03** produkty kosmetyczne do pielęgnacji dzieci i niemowląt: środki do mycia i pielęgnacji włosów, środki do pielęgnacji ciała, kremy, balsamy, mleczka, emulsje, maści kosmetyczne, kremy przeciw odparzeniom dla dzieci i niemowląt, olejki i oliwki do pielęgnacji ciała, mydła i preparaty kosmetyczne do kąpieli, środki do czyszczenia zębów i pielęgnacji jamy ustnej dla dzieci, chusteczki nasączone płynami kosmetycznymi, kremy przeciw rozstępom, **05** produkty kosmetyczne o działaniu leczniczym dla dzieci i niemowląt, lecznicze środki do czyszczenia zębów i pielęgnacji jamy ustnej dla dzieci, produkty higieniczne.

(111) **175081** (220) 2000 11 24 (210) 227811
 (151) 2004 10 13
 (732) Przedsiębiorstwo Produkcyjno Handlowo-Usługowe
 „BOROWIECKI” Jacek Borowiecki, Konstantinów Łódzki, PL.
 (540) caramella
 (510), (511) **25** rajstopy, skarpety, pończochy i inne wyroby pończosznice, bielizna, ubrania, buty.

(111) **175082** (220) 2001 02 09 (210) 231359
 (151) 2004 10 07
 (732) Przedsiębiorstwo INCHEM W.Graczyk i Wspólnicy
 Spółka jawna, Łódź, PL.
 (540) mix-3
 (510), (511) **02** pokrywające powierzchnie dekoracyjne i ochronne kompozycje trwałe lub tymczasowe, bejce, barwniki, farby, lakiery, zaprawy farbierskie, podkłady, szpachlówki, farby do gruntowania, pigmenty, powłoki gruntowe, środki zabezpieczające przed niszczeniem mury i inne materiały wszystkie w formie preparatów proszkowych, płynnych, półpłynnych i rozpylanych oraz rozcieńczalniki do powyższych związków i preparatów.

(111) **175083** (220) 2001 02 09 (210) 231361
 (151) 2004 10 07
 (732) Przedsiębiorstwo INCHEM W.Graczyk i Wspólnicy
 Spółka Jawna, Łódź, PL.
 (540) maximix
 (510), (511) **02** pokrywające powierzchnie dekoracyjne i ochronne kompozycje trwałe lub tymczasowe, bejce, barwniki, farby, lakiery, zaprawy farbierskie, podkłady, szpachlówki, farby do gruntowania, pigmenty, powłoki gruntowe, środki zabezpieczające przed niszczeniem mury i inne materiały, wszystkie w formie preparatów proszkowych, płynnych, półpłynnych i rozpylanych oraz rozcieńczalniki do powyższych związków i preparatów.

(111) **175084** (220) 2001 02 20 (210) 231804
 (151) 2004 10 07

(732) KLIMAR S.C. Grzegorz Jajszczak, Marek Żurawski, Warszawa, PL.
(540)



Kolor znaku: czarny, niebieski, czerwony

(531) 26.3, 27.5, 29.1

(510), (511) **11** urządzenia do wentylacji, klimatyzacji, chłodzenia, **37** instalowanie oraz naprawa urządzeń klimatyzacyjnych.

(111) **175085** (220) 2002 07 26 (210) 253354

(151) 2006 06 26 (441) 2003 01 27

(732) Polska Żegluga Morska Przedsiębiorstwo Państwowe,
Szczecin, PL.
(540)



Kolor znaku: biały, czerwony

(531) 24.11, 27.5, 29.1

(510), (511) **35** administrowanie hotelami, ekspertyzy opłacalności w zakresie transportu, kompilacja informacji w komputerowych bazach danych, przetwarzanie danych, marketing, doradztwo w zakresie organizacji i zarządzania firm, pośrednictwo handlowe i usługowe, pośrednictwo w handlu statkami na rzecz osób trzecich, rekrutacja załóg i obsadzanie statków załogami, organizacja wystaw handlowych lub reklamowych, prowadzenie sklepów wolnocłowych z następującymi towarami: owoce, ciasta, kawa, herbata, wyroby cukiernicze, napoje bezalkoholowe, piwo, alkohole, napoje alkoholowe, papierosy, tytoń, kosmetyki, **36** agencje pośrednictwa w handlu nieruchomościami, usługi finansowe szczególnie w zakresie kredytowania i udzielania pożyczek związanych z budową statków i ich eksploatacją oraz świadczonych usług transportowych, administrowanie nieruchomościami, dzierżawa nieruchomości, kupno, sprzedaż i wynajem nieruchomości, **37** nadzór techniczny nad budową i remontem statków, **39** transport morski, transport rzeczny, transport barkami, agencje podróży, biura turystyczne, czarterowanie, dostarczanie towarów, fracht, pośrednictwo frachtowe, holowanie, informacja o transporcie, usługi nawigacyjne, organizowanie podróży, pilotaż, wynajmowanie pojazdów, wynajmowanie środków transportu wodnego, wynajmowanie garaży, pośrednictwo transportowe, przewożenie ładunków, rezerwacja miejsc podróżnym, składowanie, spedycja, transport statkami, przechowywanie statków, wynajmowanie statków, transport pasażerski, transport promowy, organizowanie wycieczek morskich, przeładunek towarów w portach, obsługa statków w porcie i na redzie, **42** usługi inżynierskie, projektowanie w zakresie okrętownictwa i hydrotechniki, projektowanie remontów statków, nadzór eksploatacyjny statków, doradztwo w sprawach komputerowych, **43** usługi gastronomiczne, restauracyjne, kawiarniane, bary szybkiej obsługi, restauracje i bary samoobsługowe, usługi hoteli, organizowanie i obsługa bankietów, przyjęć i zabaw.

(111) **175086** (220) 2002 10 02 (210) 255831

(151) 2006 06 22 (441) 2003 04 07

(732) Compagnie Gervais Danone (société anonyme), Levallois-Perret, FR.

(540) PETITKI DZIEŃ DOBRY

(510), (511) **30** ciastka, ciasta, wyroby cukiernicze, produkty zbożowe.

(111) **175087** (220) 2003 02 24 (210) 261438

(151) 2006 06 22 (441) 2003 08 25

(732) Conopco, Inc, New York, US.

(540) HELLMANN'S OLIVKOWY MAJONEZ

(510), (511) **30** sosy jako przyprawy.

(111) **175088** (220) 2003 03 18 (210) 262373

(151) 2006 07 07 (441) 2003 09 22

(732) Marquard Media Polska Spółka z ograniczoną odpowiedzialnością, Warszawa, PL.

(540) PRZEGLĄD SPORTOWY

(510), (511) **16** druki, dzienniki, czasopisma, wydawnictwa periodyczne, książki, kalendarze, prospekty, **35** dystrybucja i rozpowszechnianie materiałów reklamowych, reklama prasowa, prenumerata prasy, **39** dystrybucja gazet, czasopism i wydawnictw periodycznych, **41** organizowanie konkursów, wystaw i zawodów sportowych.

(111) **175089** (220) 2003 03 18 (210) 262374

(151) 2006 07 07 (441) 2003 09 22

(732) Marquard Media Polska Spółka z ograniczoną odpowiedzialnością, Warszawa, PL.

(540) MAGAZYN SPORTOWY

(510), (511) **16** druki, dzienniki, czasopisma, wydawnictwa periodyczne, książki, kalendarze, prospekty, **35** dystrybucja i rozpowszechnianie materiałów reklamowych, reklama prasowa, prenumerata prasy, **39** dystrybucja gazet, czasopism i wydawnictw periodycznych, **41** organizowanie konkursów, wystaw i zawodów sportowych.

(111) **175090** (220) 2003 03 18 (210) 262375

(151) 2006 07 07 (441) 2003 09 22

(732) Marquard Media Polska Spółka z ograniczoną odpowiedzialnością, Warszawa, PL.

(540)



Kolor znaku: czarny, czerwony, biały

(531) 26.4.1, 27.5.1, 29.1.13

(510), (511) **16** druki, dzienniki, czasopisma, wydawnictwa periodyczne, książki, kalendarze, prospekty, **35** dystrybucja i rozpowszechnianie materiałów reklamowych, reklama prasowa, prenumerata prasy, **39** dystrybucja gazet, czasopism i wydawnictw periodycznych, **41** organizowanie konkursów, wystaw i zawodów sportowych.

(111) **175091** (220) 2003 03 18 (210) 262376

(151) 2006 07 07 (441) 2003 09 22

(732) Marquard Media Polska Spółka z ograniczoną odpowiedzialnością, Warszawa, PL.

(540)



Kolor znaku: czerwony

(531) 27.5.1, 29.1.1

(510), (511) **16** druki, dzienniki, czasopisma, wydawnictwa periodyczne, książki, kalendarze, prospekty, **35** dystrybucja i rozpowszechnianie materiałów reklamowych, reklama prasowa, prenumerata prasy, **39** dystrybucja gazet, czasopism i wydawnictw periodycznych, **41** organizowanie konkursów, wystaw i zawodów sportowych.

(111) **175092** (220) 2003 03 26 (210) 262762

(151) 2006 06 19 (441) 2003 10 06

(732) Great Lakes Chemical Corporation, Indianapolis, US.

(540) FM-300

(510), (511) **01** mieszaniny chemiczne do stosowania w gaśnicach i przy gaszeniu ognia.(111) **175093** (220) 2003 04 02 (210) 263010

(151) 2006 06 29 (441) 2003 10 06

(732) MARQUARD MEDIA POLSKA Spółka z o.o., Warszawa, PL.

(540) ŚWIAT PIŁKI

(510), (511) **16** druki, dzienniki, czasopisma, wydawnictwa periodyczne, książki, kalendarze, prospekty, **35** dystrybucja i rozpowszechnianie materiałów reklamowych, reklama prasowa, prenumerata prasy, **39** dystrybucja gazet, czasopism i wydawnictw periodycznych, **41** organizowanie konkursów, wystaw i zawodów sportowych.(111) **175094** (220) 2003 04 02 (210) 263012

(151) 2006 06 29 (441) 2003 10 06

(732) MARQUARD MEDIA POLSKA Spółka z o.o., Warszawa, PL.

(540) PRZEGLĄD PIŁKARSKI

(510), (511) **16** druki, dzienniki, czasopisma, wydawnictwa periodyczne, książki, kalendarze, prospekty, **35** dystrybucja i rozpowszechnianie materiałów reklamowych, reklama prasowa, prenumerata prasy, **39** dystrybucja gazet, czasopism i wydawnictw periodycznych, **41** organizowanie konkursów, wystaw i zawodów sportowych.(111) **175095** (220) 2003 04 16 (210) 263675

(151) 2006 04 26 (441) 2003 10 20

(732) CAVAS CONDE DE CARALT, S.A., Torrelavit, ES.

(540) CONDE DE CARALT

(510), (511) **33** napoje alkoholowe (z wyjątkiem piwa).(111) **175096** (220) 2003 04 16 (210) 263678

(151) 2006 05 10 (441) 2003 10 20

(732) SEGURA VIUDAS, S.A., Torrelavit, ES.

(540) SEGURA VIUDAS

(510), (511) **33** napoje alkoholowe (z wyjątkiem piwa).(111) **175097** (220) 2003 04 17 (210) 263710

(151) 2006 06 26 (441) 2003 10 20

(732) „GOPOL SERWIS TT” Spółka z ograniczoną odpowiedzialnością, Jarocin, PL.

(540) cross

(510), (511) **07** piły z napędem mechanicznym, piły cichobieżne, piły tarczowe, piły trakowe, piły taśmowe, piły wielowarstwowe i klejone, piły z zastosowaniem elementów węglików spiekanych i elementów diamentowych do obróbki drewna, materiałów drewnopochodnych, tworzyw sztucznych, metali kolorowych nieżelaznych, frezy, głowice frezarskie, noże jako części maszyn, noże do strugarek.(111) **175098** (220) 2003 04 22 (210) 263895

(151) 2006 06 19 (441) 2003 11 03

(732) Robert McBride Ltd., Middleton, GB.

(540) MCBRIDE NOVA

(510), (511) **03** preparaty toaletowe nie do celów leczniczych, lotiony do włosów, żele do układania włosów, lakiery do włosów, szampiony, odżywki do włosów, perfumy, kosmetyki, olejki eteryczne, mydła, talki kosmetyczne, preparaty do czyszczenia zębów.(111) **175099** (220) 2003 04 28 (210) 264104

(151) 2006 07 04 (441) 2003 11 03

(732) Browary Warmińsko-Mazurskie „Jurand” Spółka z o.o., Olsztyn, PL.

(540) REJS

(510), (511) **32** piwo, napoje na bazie piwa, napoje bezalkoholowe, **33** napoje alkoholowe, wódki, wina.(111) **175100** (220) 2003 04 30 (210) 264295

(151) 2006 05 17 (441) 2003 11 03

(732) „ZIAJA Ltd” Zakład Produkcji Leków Spółka z o.o., Gdańsk - Matarnia, PL.

(540)



(531) 26.1.2, 27.5.1, 29.1.12

(510), (511) **01** produkty i półprodukty chemiczne stosowane w przemyśle i pracach badawczych, **03** produkty kosmetyczne, środki do mycia i pielęgnacji włosów, środki do pielęgnacji skóry, mydła, preparaty kosmetyczne do kąpieli, preparaty do golenia, środki do pielęgnacji rąk, środki do pielęgnacji stóp, środki do pielęgnacji paznokci, środki do pielęgnacji ust, dezodoranty osobiste, produkty perfumeryjne, olejki eteryczne, środki do czyszczenia zębów i pielęgnacji jamy ustnej, chusteczki nasączone płynami kosmetycznymi, środki toaletowe, **05** produkty i półprodukty farmaceutyczne, produkty kosmetyczne o działaniu leczniczym, produkty higieniczne, środki sanitarne stosowane w lecznictwie i higienie osobistej.(111) **175101** (220) 2003 03 12 (210) 262182

(151) 2006 04 06 (441) 2003 09 22

(732) „POMORSKA FABRYKA DROŻDŻY POLMOS” S.A., Tczew, PL.

(540) ...na pewno Ci urośnie !

(510), (511) **30** drożdże, zaczyn drożdżowy, drożdże piekarnicze, drożdże do celów nie leczniczych, enzymy do ciast, esencje do artykułów żywnościowych, **39** usługi transportowe, transport samochodowy, spedycja, składowanie towarów.(111) **175102** (220) 2003 04 30 (210) 264297

(151) 2006 05 17 (441) 2003 11 03

(732) Zakłady Mięsne Mysłowice - Mysław Spółka z o.o., Mysłowice, PL.

(540)



Kolor znaku: zielony, brązowy, jasnoniebieski, granatowy, biały, czerwony, żółty

(531) 2.3.10, 5.1.18, 8.5.3, 9.1.10, 13.3.9, 27.5.5, 29.1.15

(510), (511) **29** mięso, wędzonki, kielbasy, wędliny, salcesony, pieczenie, mielonki, produkty blokowe - przetwory mięsne wyprodukowane z mięsa o zachowanej lub częściowo zachowanej strukturze tkankowej lub rozrobionego tłuszczu i podrobów, produkty: drobno rozdrobnione, średnio rozdrobnione, grubo rozdrobnione, studzieniny (galaretki), konserwy mięsne, wyroby garmazeryjne, pasztety mięsne.(111) **175103** (220) 2003 04 30 (210) 264299

(151) 2006 05 17 (441) 2003 11 03

(732) „JL” S.C. Jakub Jasiński i Filip Lewak, Lublin, PL.

(540)



Kolor znaku: biały, czerwony, czarny, szary

(531) 1.1.1, 26.1.1, 26.4.4, 27.5.1, 27.7.1, 29.1.14

(510), (511) **41** usługi związane z organizowaniem i obsługą dyskotek, usługi klubowe, nocne kluby, organizowanie i prowadzenie konferencji, organizowanie konkursów rozrywkowych, organizowanie przyjęć, parki rozrywki, rozrywka, **43** usługi barowe, bary szybkiej obsługi, domy turystyczne, hotele, kafeterie, kawiarnie, motele, pensjonaty, przygotowywanie dań na zamówienie oraz ich dostawa, restauracje, restauracje samoobsługowe.

(111) **175104** (220) 2003 04 30 (210) 264308
(151) 2006 05 17 (441) 2003 11 03

(732) Ziębińska Maria i Ziębiński Stanisław „ICE-MASTRY”
Spółka Jawna, Czaniec, PL.

(540) ice-mastery polskie lody

(510), (511) **30** lody, lody spożywcze, lody spożywcze w proszku, sorbety jako lody, torty lodowe, rolady lodowe, jogurt mrożony, napoje chłodzące na bazie czekolady, napoje chłodzące na bazie kakao, napoje chłodzące na bazie kawy, napoje chłodzące na bazie herbaty, ciasta mrożone, ciasta i wyroby cukiernicze, słodczyce, cukierki, środki wiążące do lodów spożywczych, **35** dystrybucja i rozpowszechnianie materiałów reklamowych, rozpowszechnianie ogłoszeń reklamowych, reklama za pośrednictwem sieci komputerowej, reklama korespondencyjna, reklama radiowa, reklama prasowa, reklama telewizyjna, rozpowszechnianie próbek, badania rynku, pokazy towarów, promocja sprzedaży, wypożyczanie materiałów reklamowych.

(111) **175105** (220) 2003 05 05 (210) 264310
(151) 2006 05 17 (441) 2003 11 17

(732) Janusz Skopowski, Koronowo, PL.

(540)



Kolor znaku: niebieski, biały, szary, zielony, czarny

(531) 1.15.24, 26.4.2, 27.5.1, 29.1.4

(510), (511) **03** preparaty do golenia, płyny po goleniu, wody toaletowe, dezodoranty osobiste.

(111) **175106** (220) 2003 05 05 (210) 264341
(151) 2006 05 17 (441) 2003 11 17

(732) BOMEX Spółka z o.o., Lubenia, PL.

(540)



Kolor znaku: złoty, czarny

(531) 3.4.14, 25.1.15, 26.1.1, 26.4.2, 29.1.2, 29.1.8

(510), (511) **33** wino.

(111) **175107** (220) 2003 05 05 (210) 264345
(151) 2006 05 17 (441) 2003 11 17

(732) „SOKPOL” Spółka z o.o., Myszków, PL.

(540)



Kolor znaku: biały, czarny, czerwony

(531) 25.5.1, 27.5.5, 29.1.1, 29.1.6, 29.1.6, 29.1.8

(510), (511) **32** esencje do produkcji napojów, syropy, preparaty do sporządzania likierów, pastylki i proszki do wytwarzania napojów musujących, soki i napoje owocowe, soki i napoje warzywne, sorbety, woda mineralna gazowana i niegazowana, ekstrakty bezalkoholowe z owoców.

(111) **175108** (220) 2003 05 09 (210) 264551
(151) 2006 05 16 (441) 2003 11 17

(732) AVERATEC ASIA Incorporation, Taipei Hsien, TW.

(540)

AVERATEC

(531) 27.5.1

(510), (511) **09** baterie do notesów i komputerów, drukarki, czytniki (informatyka), dyski magnetyczne, do rejestracji dźwięku, kompaktowe (audio-video), obliczeniowe, optyczne, dyskiety, ekranopisy, głośniki, interfejsy (informatyka), kalkulatory, karty magnetyczne kodowane, komputerowe klawiatury, pamięci, programy (software) i sterujące systemu operacyjnego oraz odzyskiwania danych, urządzenia peryferyjne również zewnętrzne, komputery przenośne (podręczne) i osobiste, mikroprocesory, modemy, monitory (hardware komputerowy), obrazowe (wideo), myszy [informatyka], napędy dyskowe [informatyka], nośniki danych kompaktowe, magnetyczne, optyczne, notesy elektroniczne, obwody scalone (zintegrowane) i drukowane, plotery, procesory centralne jednostki przetwarzania, tekstu, skanery (informatyka), lokalne sieci komputerowe.

(111) **175109** (220) 2003 05 09 (210) 264552
(151) 2006 05 16 (441) 2003 11 17

(732) AVERATEC ASIA Incorporation, Taipei Hsien, TW.

(540)

AVERA

(531) 27.5.1

(510), (511) **09** baterie do notesów i komputerów, drukarki, czytniki (informatyka), dyski magnetyczne, do rejestracji dźwięku, kompaktowe (audio-video), obliczeniowe, optyczne, dyskiety, ekranopisy, głośniki, interfejsy (informatyka), kalkulatory, karty magnetyczne kodowane, komputerowe klawiatury, pamięci, programy (software) i sterujące systemu operacyjnego oraz odzyskiwania danych, urządzenia peryferyjne również zewnętrzne, komputery przenośne (podręczne) i osobiste, mikroprocesory, modemy, monitory (hardware komputerowy), obrazowe (wideo), myszy [informatyka], napędy dyskowe [informatyka], nośniki danych kompaktowe, magnetyczne, optyczne, notesy elektroniczne, obwody scalone (zintegrowane) i drukowane, plotery, procesory centralne jednostki przetwarzania, tekstu, skanery (informatyka), lokalne sieci komputerowe.

(111) **175110** (220) 2003 05 09 (210) 264559
(151) 2006 05 16 (441) 2003 11 17

(732) FARMINA Spółka z o.o., Kraków, PL.

(540) SPASTICOL

(510), (511) **05** produkty farmaceutyczne.

(111) **175111** (220) 2003 05 12 (210) 264612
(151) 2006 05 23 (441) 2003 11 17

(732) „KDC” Spółka z o.o., Przeźmierowo, PL.

(540)



Kolor znaku: czerwony

(531) 2.9.1, 27.5.1, 29.1.1

(510), (511) **30** wyroby cukiernicze, słodczyce, wyroby piekarnicze, lody.(111) **175112** (220) 2003 05 12 (210) 264613

(151) 2006 05 23 (441) 2003 11 17

(732) „KDC” Spółka z o.o., Przeźmierowo, PL.

(540)



Kolor znaku: złoty, czerwony, czarny

(531) 2.9.1, 27.1.5, 29.1.1, 29.1.2, 29.1.8

(510), (511) **30** wyroby cukiernicze, słodczyce, wyroby piekarnicze, lody.(111) **175113** (220) 2003 05 12 (210) 264614

(151) 2006 05 23 (441) 2003 11 17

(732) Instytut Roślin i Przetworów Zielarskich, Poznań, PL.

(540)



Kolor znaku: zielony, czarny, czerwony

(531) 5.9.1, 27.5.1, 29.1.1, 29.1.3

(510), (511) **03** kosmetyki, **05** środki farmaceutyczne, lecznicze i dietetyczne, herbaty ziołowe, **29** zioła ogrodowe konserwowane, dżemy i galaretki, **30** przyprawy, **31** nasiona, zioła świeże, **33** wódki, nalewki, **41** organizacja i obsługa konferencji i szkoleń, usługi wydawnictw, nauczanie, **42** badania naukowe w zakresie chemii, farmacji, medycyny, biotechnologii, genetyki, botaniki, agrotechniki i hodowli roślin, analizy chemiczne, mikrobiologiczne, farmakologiczne, biotechnologiczne, genetyczne i botaniczne, ekspertyzy w ww. zakresie.(111) **175114** (220) 2003 05 12 (210) 264639

(151) 2006 05 08 (441) 2003 11 17

(732) ZIOŁOPEX Sp. z o.o., Piątek Mały, PL.

(540)



Kolor znaku: czerwony, biały

(531) 26.7.5, 27.5.1, 29.1.1

(510), (511) **29** mięso i jego przetwory, drób, ryby, dziczyzna, jaja, zupy, mleko i wyroby z mleka, jadalne oleje i tłuszcze, owoce, warzywa i grzyby suszone, konserwowane, gotowane i mrożone, zioła suszone, marynaty warzywne, żelatyna do celów spożywczych, galaretki, konfitury, dżemy, marmolada, konserwy, sosy do sałat, bakalie, **30** kawa, herbata, kakao i wyroby na bazie kakao, czekolada, cukier, słodczyce, wyroby cukiernicze i piekarnicze, lody, ryż, kasze spożywcze, płatki zbożowe suszone, preparaty zbożowe, makarony, chipsy, miód, drożdże, proszki do pieczenia, cukier waniliowy, sól, sole przyprawowe i peklujące, musztarda, ocet, sosy, keczup, majonez, przyprawy i mieszanki przyprawowe, przyprawy smakowe i zapachowe do artykułów spożywczych, zup, ryb, mięs i potraw kulinarnych, dodatki smakowe do potraw, koncentraty spożywcze, budynie, kisiel, preparaty aromatyczne, esencje spożywcze, **31** świeże owoce, warzywa, nasiona, ziarna, orzechy, mak, rośliny i naturalne kwiaty, runo leśne, zioła.(111) **175115** (220) 2003 05 12 (210) 264646

(151) 2006 05 22 (441) 2003 11 17

(732) POLOmarket Sp. z o.o., Giebnia, PL.

(540)



Kolor znaku: żółty i jego odcienie, czerwony, zielony, biały, granatowy, niebieski, pomarańczowy, brązowy, czarny

(531) 3.11.11, 5.7.24, 5.9.1, 25.1.1, 26.1.2, 27.5.1, 29.1.1, 29.1.2, 29.1.3, 29.1.4 (510), (511) **32** soki przecierowe owocowo-warzywne, soki owocowo-warzywne, napoje z soków owocowo-warzywnych, soki przecierowe owocowe, soki przecierowe warzywne, soki owocowe, soki warzywne, napoje ze soków owocowych, napoje z soków warzywnych, nektary owocowe, syropy owocowe.(111) **175116** (220) 2003 05 12 (210) 264663

(151) 2006 05 31 (441) 2003 11 17

(732) DAGPOL Sp. z o.o., Oblasy, PL.

(540)



Kolor znaku: granatowy, żółty, biały, czarny

(531) 1.3.2, 1.3.7, 27.5.1, 29.1.2, 29.1.4

(510), (511) **32** preparaty do produkcji napojów, syropy do napojów, napoje bezalkoholowe, napoje gazowane i niegazowane, woda - napoje.(111) **175117** (220) 2003 05 13 (210) 264706

(151) 2006 05 29 (441) 2003 11 17

(732) Zakład Przetwórstwa Mięsnego JANO, Aniela Serwatka,

Zabrze, PL.

(540)



Kolor znaku: beżowy, żółty, złoty, czerwony, czarny, biały, zielony, brązowy, odcienie błękitu, niebieski i odcienie
(531) 1.3.1, 6.7.25, 6.19.1, 25.1.5, 25.1.15, 27.5.1, 29.1.1, 29.1.2, 29.1.3, 29.1.4
(510), (511) **29** mięso i wyroby z mięsa, wyroby wędliniarskie i garmazeryjne.

(111) **175118** (220) 2003 05 13 (210) 264709
(151) 2006 05 22 (441) 2003 11 17
(732) „SOFTLINE” Spółka z o.o., Szczecin, PL.
(540) PORTO
(510), (511) **09** programy komputerowe, systemy komputerowe, podręczne komputery przenośne.

(111) **175119** (220) 2003 05 14 (210) 264716
(151) 2006 05 22 (441) 2003 11 17
(732) „BOR-HYD” Wiesław Borowczak, Wejherowo, PL.
(540)



Kolor znaku: granatowy, czerwony
(531) 1.15.5, 24.17.1, 26.11.1, 27.5.1, 29.1.1, 29.1.4, 29.1.6
(510), (511) **06** wyroby ślusarskie, metalowa armatura do przewodów, barierki ochronne i kładki metalowe, rury i przewody do instalacji centralnego ogrzewania, bramy metalowe, ogrodzenia metalowe, konstrukcje metalowe, okucia metalowe, przewody metalowe: elektryczne, wodociągowe, sprężonego powietrza do instalacji wentylacyjnej i kanalizacyjnej, zamocowania metalowe kabli lub rur, zawory, złącza kabli lub rur, **09** przewody elektryczne, sprzęt elektrotechniczny, jak: przełączniki, puszki rozgałęźne, tablice rozdzielcze, pulpity, styki elektryczne, sygnalizatory, transformatory, wtyczki, gniazda i inne kontakty, zaciski przewodów, wyłączniki, złącza elektryczne, **11** aparaty grzewcze, aparaty do wytwarzania pary, do gotowania, chłodzenia, suszenia, grzejniki, urządzenia wentylacyjne, wodociągowe, instalacja sanitarna oraz armatura, pompy ciepłe, urządzenia klimatyzacyjne, piece, kotły grzewcze, oświetlenie, **17** wyroby instalacyjne, rury, kształtki i armatura z tworzyw sztucznych, **37** montaż instalacji wodociągowej, sanitarnej, co, elektrycznej, gazowej i sprężonego powietrza, usługi ślusarskie, **42** projektowanie układów instalacji wodociągowej, sanitarnej, co, elektrycznej, gazowej i sprężonego powietrza.

(111) **175120** (220) 2003 05 14 (210) 264720
(151) 2006 05 22 (441) 2003 11 17
(732) „KDC” Pomorzanka Sp. z o.o., Przeźmierowo, PL.
(540)



Kolor znaku: różowy, biały, jasnopopielaty
(531) 27.5.1, 29.1.1, 29.1.6
(510), (511) **30** wyroby cukiernicze, słodczyce, wyroby piekarnicze, lody.

(111) **175121** (220) 2003 05 14 (210) 264724
(151) 2006 05 22 (441) 2003 11 17
(732) hfp SA, Bielany Wrocławskie, PL.
(540) KRISP

(510), (511) **29** mięso i jego przetwory, drób, ryby, konserwowane, suszone i gotowane owoce i warzywa, galaretki, dżemy, kompoty, mleko i jego przetwory, nabiał, oleje i tłuszcze jadalne, masło, margaryna, napoje mleczne, chipsy ziemniaczane, frytki, konserwy mięsne, rybne, **30** pieczywo, wyroby piekarnicze, pieczywo chrupkie, ryż, ryż preparowany, kasze, mąka, przetwory mączne, herbata, kawa, kakao, słodczyce, lody, hamburgery, zapiekanki, pity, knysze, pizza, sosy, cukier, wafelki, batoniki, **32** soki, napoje bezalkoholowe, napoje energizujące dla sportowców, piwo, wody mineralne, pastylki do napojów musujących.

(111) **175122** (220) 2003 05 14 (210) 264746
(151) 2006 05 22 (441) 2003 11 17
(732) AMIS MEDICA Sp. z o.o., Warszawa, PL.
(540) Arthromax
(510), (511) **05** preparaty farmaceutyczne.

(111) **175123** (220) 2003 05 14 (210) 264748
(151) 2006 05 22 (441) 2003 11 17
(732) AMIS MEDICA Sp. z o.o., Warszawa, PL.
(540) Arthromin
(510), (511) **05** preparaty farmaceutyczne.

(111) **175124** (220) 2003 05 15 (210) 264764
(151) 2006 05 22 (441) 2003 11 17
(732) Wytwórnia Naturalnych Wód Mineralnych „USTRONIANKA” Michał Bożek, Ustroń, PL.
(540) ZIOŁOVIT
(510), (511) **32** napoje owocowe, soki owocowe, soki warzywne, nektary, syropy, preparaty do przygotowywania napojów, zaprawy do napojów, napoje bezalkoholowe, naturalne wody mineralne, naturalne wody źródlane, wody stołowe.

(111) **175125** (220) 2003 05 15 (210) 264766
(151) 2006 05 22 (441) 2003 11 17
(732) FIRMA HANDLOWO - USŁUGOWA „PERFECT TIME”, Olsztyn, PL.
(540)



Kolor znaku: kremowy, zielony, czerwony, czarny
(531) 5.3.11, 5.5.3, 26.1.2, 27.5.5, 29.1.13
(510), (511) **35** usługi w zakresie oferowania artykułów do dekoracji wnętrz, wyrobów artystycznych, zabawek i upominków.

(111) **175126** (220) 2003 05 15 (210) 264770
(151) 2006 05 22 (441) 2003 11 17
(732) NORDIS Chłodnie Polskie Sp. z o.o., Zielona Góra, PL.
(540)



Kolor znaku: żółty, zielony, beżowy, czerwony, granatowy, biały
(531) 1.15.17, 5.3.11, 5.7.8, 8.1.18, 26.11.2, 26.13.25, 27.5.5, 29.1.14
(510), (511) **30** lody spożywcze, konfekcja lodowa.

(111) **175127** (220) 2003 05 15 (210) 264771
 (151) 2006 05 22 (441) 2003 11 17
 (732) NORDIS Chłodnie Polskie Sp. z o.o., Zielona Góra, PL.
 (540)



Kolor znaku: niebieski, złoty, żółty, granatowy, czerwony, biały
 (531) 1.15.17, 3.13.5, 5.3.16, 5.5.19, 26.2.1, 26.4.1, 27.5.5, 29.1.15
 (510), (511) **30** lody spożywcze, konfekcja lodowa.

(111) **175128** (220) 2003 05 15 (210) 264772
 (151) 2006 05 22 (441) 2003 11 17
 (732) NORDIS Chłodnie Polskie Sp. z o.o., Zielona Góra, PL.
 (540)



Kolor znaku: pomarańczowy, biały, żółty, różowy, zielony, beżowy, granatowy, czerwony, czarny, biały
 (531) 1.1.1, 1.15.17, 2.5.2, 3.3.1, 8.1.9, 8.1.18, 27.5.5, 29.1.15
 (510), (511) **30** lody spożywcze, konfekcja lodowa.

(111) **175129** (220) 2003 05 15 (210) 264773
 (151) 2006 05 22 (441) 2003 11 17
 (732) NORDIS Chłodnie Polskie Sp. z o.o., Zielona Góra, PL.
 (540)



Kolor znaku: zielony, złoty, brązowy, oliwkowy, granatowy, czerwony, biały
 (531) 1.15.17, 5.3.16, 5.7.6, 8.1.19, 26.2.1, 26.4.1, 27.5.5, 29.1.15
 (510), (511) **30** lody spożywcze, konfekcja lodowa.

(111) **175130** (220) 2003 05 15 (210) 264780
 (151) 2006 05 29 (441) 2003 11 17
 (732) „ŁUKASZ” s. j. R. M. J. Łukaszewicz, Białystok, PL.

(540)



Kolor znaku: złoty
 (531) 3.9.1, 27.5.1, 29.1.2
 (510), (511) **29** ryby, ryby solone, ryby konserwowane.

(111) **175131** (220) 2003 05 15 (210) 264784
 (151) 2006 05 29 (441) 2003 11 17
 (732) TRANS-LOCO Krzysztof Kolański, Wołomin, PL.
 (540)



Kolor znaku: zielony, złoty
 (531) 26.1.2, 27.5.1, 29.1.2, 29.1.3
 (510), (511) **12** repliki starych samochodów, **35** prowadzenie sklepów i hurtowni w zakresie części samochodowych, usługi w zakresie skupu i sprzedaży samochodów oraz części samochodowych, usługi w zakresie eksportu i importu towarów przemysłowych w szczególności samochodów i części motoryzacyjnych na rzecz osób trzecich, **37** usługi w zakresie renowacji i restaurowania starych samochodów, montażu replik starych samochodów, usługi w zakresie mechaniki pojazdowej, blacharstwa pojazdowego i lakiernictwa, montaż alarmów i zabezpieczeń samochodowych, usługi w zakresie elektromechaniki pojazdowej, usługi w zakresie wykonywania reklam na samochodach, **39** usługi transportowe w zakresie przewozów towarów, holowanie pojazdów.

(111) **175132** (220) 2003 05 16 (210) 264882
 (151) 2006 05 16 (441) 2003 11 17
 (732) Przedsiębiorstwo Usług Geodezyjno - Geologicznych „A-Z Geometr” Spółka Cywilna Andrzej Chudański, Ryszard Czerniawski, Małgorzata Koch, Mirosław Łuciów, Wałbrzych, PL.
 (540)



Kolor znaku: ciemnoniebieski
 (531) 24.17.1, 27.5.1, 29.1.4
 (510), (511) **16** mapy, plany, atlasy, dokumentacje i opracowania techniczne i inżynierskie z zakresu geodezji, geologii, miernictwa górniczego, geologii górniczej, hydrogeologii, ochrony środowiska, kartografii i geotechniki, **42** usługi geodezyjne, usługi oraz przeprowadzanie badań, analiz, opinii, doradztwa, projektów i ekspertyz w zakresie: geologii, geologii górniczej, hydrogeologii oraz ochrony środowiska, usługi miernictwa górniczego, usługi kartograficzne, usługi geotechniczne.

(111) **175133** (220) 2003 05 19 (210) 264902
 (151) 2006 05 16 (441) 2003 12 01
 (732) „IZOLEX” Spółka z o.o., Skarszewy, PL.
 (540) ARBOLEX-U
 (510), (511) **17** substancje do izolacji przeciwwilgociowych budynków, materiały izolacyjne, zaprawy izolacyjne, związki chemiczne do uszczelniania przecieków, materiały uszczelniające, uszczelnienia wodoodporne, masa bitumiczna kauczukowa, szpachlowe masy uszczelniające, **19** bitumiczne wyroby dla budownictwa.

(111) **175134** (220) 2003 05 19 (210) 264903
 (151) 2006 05 16 (441) 2003 12 01
 (732) „IZOLEX” Spółka z o.o., Skarszewy, PL.
 (540) ASFALBIT
 (510), (511) **17** substancje do izolacji przeciwwilgociowych budynków, materiały izolacyjne, zaprawy izolacyjne, związki chemiczne do uszczelniania przecieków, materiały uszczelniające, uszczelnienia wodoodporne, masa bitumiczna kauczukowa, **19** bitumiczne wyroby dla budownictwa, materiały gruntujące podłoże.

(111) **175135** (220) 2003 05 19 (210) 264904
 (151) 2006 05 16 (441) 2003 12 01
 (732) „IZOLEX” Spółka z o.o., Skarszewy, PL.
 (540) HYDROLEX 2E
 (510), (511) **17** substancje do izolacji przeciwwilgociowych budynków, materiały izolacyjne, zaprawy izolacyjne, związki chemiczne do uszczelniania przecieków, materiały uszczelniające, uszczelnienia wodoodporne, masa bitumiczna kauczukowa, **19** bitumiczne wyroby dla budownictwa.

(111) **175136** (220) 2003 05 19 (210) 264906
 (151) 2006 05 16 (441) 2003 12 01
 (732) „IZOLEX” Spółka z o.o., Skarszewy, PL.
 (540) CEMIZOL 2EP
 (510), (511) **17** materiały izolacyjne, zaprawy izolacyjne, związki chemiczne do uszczelniania przecieków, uszczelki, materiały uszczelniające, uszczelnienia wodoodporne, zaprawy izolacyjne, **19** pokrycia dachowe niemetalowe, konstrukcje niemetalowe, baseny kąpielowe, materiały do pokryć nawierzchni drogi, materiały wiążące do naprawy drogi, pokrycia niemetalowe dla budownictwa, konstrukcje niemetalowe, pływakie baseny, materiały budowlane powłoki, ścienne okładziny niemetalowe dla budownictwa, zaprawy budowlane.

(111) **175137** (220) 2003 05 19 (210) 264907
 (151) 2006 05 16 (441) 2003 12 01
 (732) „IZOLEX” Spółka z o.o., Skarszewy, PL.
 (540) CEMIZOL 2EN
 (510), (511) **17** materiały izolacyjne, zaprawy izolacyjne, związki chemiczne do uszczelniania przecieków, uszczelki, materiały uszczelniające, uszczelnienia wodoodporne, zaprawy izolacyjne, **19** pokrycia dachowe niemetalowe, konstrukcje niemetalowe, baseny kąpielowe, materiały do pokryć nawierzchni drogi, materiały wiążące do naprawy drogi, pokrycia niemetalowe dla budownictwa, konstrukcje niemetalowe, pływakie baseny, materiały budowlane powłoki, ścienne okładziny niemetalowe dla budownictwa, zaprawy budowlane.

(111) **175138** (220) 2003 05 19 (210) 264909
 (151) 2006 05 16 (441) 2003 12 01
 (732) „IZOLEX” Spółka z o.o., Skarszewy, PL.
 (540) GRUNTOFOL
 (510), (511) **17** substancje do izolacji przeciwwilgociowych budynków, związki chemiczne do uszczelniania przecieków, materiały uszczelniające, **19** materiały gruntujące podłoże.

(111) **175139** (220) 2003 05 20 (210) 265020
 (151) 2006 05 22 (441) 2003 12 01
 (732) Queisser Pharma GmbH & Co. KG, Flensburg, DE.
 (540) DOLOHERB
 (510), (511) **05** preparaty farmaceutyczne i weterynaryjne, produkty farmaceutyczne na bazie roślinnej, substancje dietetyczne do celów leczniczych, w tym środki wzmacniające na bazie roślinnej, dodatki do żywności, do celów leczniczych, dodatki do żywności do celów leczniczych na bazie witamin, pierwiastków śladowych, minerałów i/lub błonnika.

(111) **175140** (220) 2003 05 21 (210) 265059
 (151) 2006 05 10 (441) 2003 12 01
 (732) INTERCHEMALL Dom Spółka z o.o., Warszawa, PL.

(540)



(531) 26.11.1, 27.5.1
 (510), (511) **21** ściereczki do czyszczenia, ściereczki do wycierania kurzu, ściereczki impregnowane detergentem do czyszczenia, ściereczki do czyszczenia mebli, ściarki do podłóg, szmatki do czyszczenia, **24** ściereczki do osuszania szkła.

(111) **175141** (220) 2003 05 21 (210) 265065
 (151) 2006 05 10 (441) 2003 12 01
 (732) MASARNIA WŁADYSŁAWOWO Spółka Jawna Roman Zawistowski, Krzysztof Zawistowski, Andrzej Zawistowski, Władysławowo, PL.
 (540)



Kolor znaku: czerwony, zielony, biały, czarny
 (531) 26.3.4, 26.4.2, 27.5.1, 29.1.14
 (510), (511) **29** mięso, wędliny, podroby, wyroby podrobowe, mięso konserwowane, puszkowane.

(111) **175142** (220) 2003 05 21 (210) 265067
 (151) 2006 05 10 (441) 2003 12 01
 (732) Laboratorium Kolastyna Spółka Akcyjna, Łódź, PL.
 (540)



(531) 18.3.2, 26.4.2, 27.5.1
 (510), (511) **03** kosmetyki, artykuły perfumeryjne, płyny do golenia i dezodoranty dla mężczyzn, również ich zestawy.

(111) **175143** (220) 2003 05 21 (210) 265080
 (151) 2006 05 10 (441) 2003 12 01
 (732) „DRAMERS” Spółka z o.o., Poznań, PL.
 (540) fire & night
 (510), (511) **03** olejki aromatyczne, kosmetyczne, kosmetyki do brwi, chusteczki higieniczne, preparaty do demakijażu, dezodoranty osobiste, perfumy, wody kolońskie, toaletowe, zestawy kosmetyków, lakiery do paznokci i do włosów, maseczki kosmetyczne, mleczko kosmetyczne, mydła toaletowe, przeciwpotowe, dezodorujące, do golenia, pomadki do ust, puder kosmetyczny, szampony, pasty do zębów.

(111) **175144** (220) 2003 05 21 (210) 265085
 (151) 2006 05 15 (441) 2003 12 01
 (732) Okręgowa Spółdzielnia Pszczelarska „Pszczelarz”, Kraków, PL.
 (540) MIÓD PITNY KRÓLEWSKI
 (510), (511) **33** miód pitny.

(111) **175145** (220) 2003 05 21 (210) 265086
 (151) 2006 05 15 (441) 2003 12 01
 (732) Stolarstwo - Tartaczniactwo Ryszard Sułkowski, Bolków, PL.
 (540)



Kolor znaku: zielony, czarny, biały, żółty
 (531) 5.3.11, 26.5.1, 27.5.1, 29.1.2, 29.1.3, 29.1.8
 (510), (511) **04** brykiet z drewna, **20** ramki pszczele do uli do pasterów miodu, ule pszczele, inny drobny sprzęt pszczelarski z drewna, **40** usługi tartaczne.

(111) **175146** (220) 2003 05 22 (210) 265166
 (151) 2006 06 08 (441) 2003 12 01
 (732) Teijin Monofilament Germany GmbH, Bobingen, DE.
 (540) QualiFil

(510), (511) **07** przesiewacze mechaniczne i urządzenia sitowe złożone z tych przesiewaczy, stosowane głównie do filtracji ścieków lub w przemyśle chemicznym i papierniczym przetwórczym jako sita do maszyn papierniczych, sita jako części maszyn do sitodruku, przenośniki taśmowe również dla przemysłu spożywczego przetwórczego i farmaceutycznego, filtry i zestawy filtrów w postaci urządzeń dla przemysłu chemicznego i przetwórstwa papierniczego, **09** urządzenia do kontroli jakości w produkcji włókien i/lub przetwarzaniu, również w produkcji i/lub przetwarzaniu przędzy jednowłókienkowej lub żyłki z tworzyw sztucznych, urządzenia do kontroli jakości stosowane w produkcji i/lub przetwarzaniu wyrobów o powierzchni włóknistej do celów włókienniczych i innych niż włókiennicze, również w produkcji i/lub przetwarzaniu tkanin, materiałów wzmacniających, dzianin, filcu i/lub włókniny, składających się głównie z przędzy jednowłókienkowej lub zawierających przędzę jednowłókienkową, **17** włókna z tworzyw sztucznych, również w postaci półfabrykatów, włączając przędzę jednowłókienkową i wielowłókienkową, nie do celów włókienniczych, głównie włókna z tworzyw sztucznych, również jako półfabrykaty, włączając przędzę jednowłókienkową i wielowłókienkową, do celów przemysłowych jako tkaniny techniczne na taśmy przenośnikowe, jako obicia maszyn papierniczych, jako materiały filtracyjne do filtracji gazów i/lub płynów lub jako materiały wzmacniające do tworzyw sztucznych, włączając przędzę jednowłókienkową z tworzyw sztucznych stosowaną w dziedzinach innych niż włókiennictwo.

(111) **175147** (220) 2003 05 26 (210) 265309
 (151) 2006 05 08 (441) 2003 12 01
 (732) DESIMO-DESENVOLVIMENTO E GESTÃO IMOBILÁRIA, LDa, Lizbona, PT.
 (540) Delcafe
 (510), (511) **30** kawa.

(111) **175148** (220) 2003 05 26 (210) 265312
 (151) 2006 05 08 (441) 2003 12 01
 (732) DESIMO-DESENVOLVIMENTO E GESTÃO IMOBILÁRIA, LDa, Lizbona, PT.
 (540) Parana
 (510), (511) **30** kawa.

(111) **175149** (220) 2003 05 26 (210) 265313
 (151) 2006 05 08 (441) 2003 12 01
 (732) DESIMO-DESENVOLVIMENTO E GESTÃO IMOBILÁRIA, LDa, Lizbona, PT.
 (540) Parkowa
 (510), (511) **33** alkohol, wódka.

(111) **175150** (220) 2003 05 26 (210) 265314
 (151) 2006 05 08 (441) 2003 12 01
 (732) DESIMO-DESENVOLVIMENTO E GESTÃO IMOBILÁRIA, LDa, Lizbona, PT.
 (540) Magnifico
 (510), (511) **33** alkohol, wina musujące.

(111) **175151** (220) 2003 05 26 (210) 265316
 (151) 2006 05 08 (441) 2003 12 01
 (732) DESIMO-DESENVOLVIMENTO E GESTÃO IMOBILÁRIA, LDa, Lizbona, PT.
 (540) Chocofini
 (510), (511) **30** słodycze, cukierki.

(111) **175152** (220) 2003 05 26 (210) 265319
 (151) 2006 05 08 (441) 2003 12 01
 (732) DESIMO-DESENVOLVIMENTO E GESTÃO IMOBILÁRIA, LDa, Lizbona, PT.
 (540) Rodine
 (510), (511) **30** ciastka.

(111) **175153** (220) 2003 05 26 (210) 265322
 (151) 2006 05 08 (441) 2003 12 01
 (732) DESIMO-DESENVOLVIMENTO E GESTÃO IMOBILÁRIA, LDa, Lizbona, PT.
 (540) Legrand
 (510), (511) **30** kawa.

(111) **175154** (220) 2003 05 26 (210) 265326
 (151) 2006 05 08 (441) 2003 12 01
 (732) AQUANET S.A., Poznań, PL.
 (540) AQUANET

(510), (511) **32** wody mineralne, **37** roboty ogólnobudowlane w zakresie obiektów do oczyszczania i uzdatniania wody oraz liniowych rurociągów, wynajem sprzętu budowlanego, naprawa i badanie techniczne pojazdów, instalowanie i konserwacja urządzeń pomiarowych wody, pomiary i naprawa sprzętu elektrycznego, **38** wynajem linii światłowodowych do przesyłu danych, **39** zaopatrywanie w wodę, pobór i rozprowadzanie wody, wynajem samochodów ciężarowych i specjalistycznych, **40** odprowadzanie i oczyszczanie ścieków, unieszkodliwianie odpadów, **41** edukacja dzieci i młodzieży w zakresie ekologii, **42** wiercenia i poszukiwania geologiczno-inżynierskie, prace badawczo-rozwojowe w dziedzinie nowych technologii produkcji wody, analizy fizyko-chemiczne, bakteriologiczne i hydrobiologiczne wody, analizy fizykochemiczne i bakteriologiczne ścieków.

(111) **175155** (220) 2003 05 26 (210) 265336
 (151) 2006 05 08 (441) 2003 12 01
 (732) F.H.P. GRAJPEK P.Czepiec, W.Dębowski - SPÓŁKA JAWNA, Grajów, PL.
 (540)



(531) 3.4.20, 9.1.10, 25.1.15, 27.5.1, 29.1.8
 (510), (511) **29** mięso i przetwory mięsne, wyroby wędliniarskie i garmażeryjne, **35** zgrupowanie towarów pozwalające nabywcy kupować je w sklepie i hurtowni z mięsem i przetworami mięsnymi, wyrobami wędliniarskimi i garmażeryjnymi, żywnością, napojami i wyrobami tytoniowymi, **40** przetwarzanie i konserwowanie mięsa i przetworów mięsnych, wyrobów wędliniarskich i garmażeryjnych.

(111) **175156** (220) 2003 05 26 (210) 265344
 (151) 2006 05 08 (441) 2003 12 01

(732) BAKOMA S.A., Warszawa, PL.

(540) BELCANTO

(510), (511) **29** produkty i napoje mleczne, lub z przewagą mleka, masła smakowe, kremy na bazie masła, śmietana, bita śmietana, jogurty, kefiry, sery, twarogi, serwatka, desery mleczne lub na bazie mleka, desery owocowe, **30** produkty z mąki, popcorn, chipsy, krakersy, wyroby cukiernicze, słodczyce, lody, sorbety, biszkopty, ciasta, ciastka, herbatniki, czekolada, napoje na bazie czekolady, na bazie kakao, na bazie kawy, napoje z mlekiem kakaowe lub czekoladowe, lub kawowe, galaretki, jogurt mrożony, kleiki spożywcze na bazie mleka, lody w proszku, puddingi i budynie, esencje i ekstrakty kawowe, mrożone słodczyce, schłodzone desery, pianki, musy.

(111) **175157** (220) 2003 05 26 (210) 265345

(151) 2006 05 08 (441) 2003 12 01

(732) BAKOMA S.A., Warszawa, PL.

(540) AMADEO

(510), (511) **29** produkty i napoje mleczne, lub z przewagą mleka, masła smakowe, kremy na bazie masła, śmietana, bita śmietana, jogurty, kefiry, sery, twarogi, serwatka, desery mleczne lub na bazie mleka, desery owocowe, **30** sorbety, czekolada, napoje na bazie czekolady, na bazie kakao, napoje z mlekiem kakaowe lub czekoladowe, galaretki, jogurt mrożony, kleiki spożywcze na bazie mleka, puddingi i budynie, mrożone słodczyce, schłodzone desery, pianki, musy.

(111) **175158** (220) 2003 05 26 (210) 265346

(151) 2006 05 08 (441) 2003 12 01

(732) BAKOMA S.A., Warszawa, PL.

(540) APOLLO

(510), (511) **29** produkty i napoje mleczne, lub z przewagą mleka, masła smakowe, kremy na bazie masła, śmietana, bita śmietana, jogurty, kefiry, sery, twarogi, serwatka, desery mleczne lub na bazie mleka, desery owocowe, **30** wyroby cukiernicze, słodczyce, biszkopty, ciasta, ciastka, herbatniki, czekolada, napoje na bazie czekolady, na bazie kakao, napoje z mlekiem kakaowe lub czekoladowe, galaretki, jogurt mrożony, kleik spożywczy na bazie mleka, puddingi i budynie, schłodzone desery, pianki, musy.

(111) **175159** (220) 2003 05 29 (210) 265493

(151) 2006 05 18 (441) 2003 12 01

(732) „KROTTON” Krzysztof Anasik, Warszawa, PL.

(540)



Kolor znaku: złoty

(531) 27.5.1, 29.1.2

(510), (511) **25** odzież, bielizna osobista, nakrycia głowy, paski, rękawiczki, chusty, szaliki, szale, wyroby dziewiarskie, odzież skórzana, obuwie, **40** usługi w zakresie krawiectwa, **42** wzornictwo przemysłowe, w szczególności w branży krawieckiej.

(111) **175160** (220) 2003 05 30 (210) 265518

(151) 2006 05 18 (441) 2003 12 01

(732) Centrum Stomatologiczne „FAMILI-DENT” Anna Tarkowska, Marek Tarkowski, Anna Prajsnar, Warszawa, PL.

(540)



(531) 2.9.10, 27.5.1

(510), (511) **44** usługi stomatologiczne.

(111) **175161** (220) 2003 05 29 (210) 265520

(151) 2006 05 18 (441) 2003 12 01

(732) AstraZeneca Pharma Poland Spółka z ograniczoną odpowiedzialnością, Warszawa, PL.

(540) WOLNOŚĆ ODDECHU

(510), (511) **05** produkty farmaceutyczne i weterynaryjne, środki sanitarne do celów medycznych, substancje dietetyczne do celów leczniczych, żywność dla niemowląt, plastry, materiały opatrunkowe, materiały do plombowania zębów, woski dentystyczne, środki odkażające, **10** aparatura i instrumenty chirurgiczne, medyczne, stomatologiczne i weterynaryjne, protezy kończyn, oczu i zębów, artykuły ortopedyczne, materiały do zszywania stosowane w chirurgii, **35** zgrupowanie na rzecz osób trzecich produktów farmaceutycznych, artykułów medycznych i ortopedycznych pozwalające nabywcy wygodnie je oglądać i kupować w sklepach, punktach sprzedaży detalicznej i hurtowniach, usługi w zakresie badania rynku i opinii publicznej, usługi w zakresie organizacji targów i wystaw w celach handlowych i reklamowych, **36** sponsorowanie finansowe, **39** usługi w zakresie organizacji wyjazdów, wycieczek i turnusów turystyczno-krajoznawczych z programami rehabilitacji społecznej i zdrowotnej, **41** usługi w zakresie organizowania warsztatów terapii zajęciowej, usługi w zakresie pozaszkolnych form kształcenia, organizacja i prowadzenie kursów i szkoleń, organizowanie imprez kulturalnych i sportowych dla dzieci i młodzieży, organizowanie konkursów zabawowych i edukacyjnych, **44** usługi w zakresie ochrony zdrowia i opieki zdrowotnej, organizowanie turnusów rehabilitacyjnych i sanatoryjnych dla dzieci i młodzieży.

(111) **175162** (220) 2003 05 30 (210) 265531

(151) 2006 05 18 (441) 2003 12 01

(732) Adgam Solutions Spółka z o.o., Warszawa, PL.

(540)



Kolor znaku: zielony, niebieski

(531) 5.1.3, 27.5.1, 29.1.3

(510), (511) **09** komputery, sprzęt komputerowy, programy komputerowe, **41** usługi w zakresie nauczania w dziedzinie sprzętu komputerowego i oprogramowania, **42** usługi w zakresie: oprogramowania komputerowego i systemów komputerowych, tworzenia i utrzymywania stron internetowych dla osób trzecich.

(111) **175163** (220) 2003 05 30 (210) 265534

(151) 2006 05 18 (441) 2003 12 01

(732) Adgam Solutions Spółka z o.o., Warszawa, PL.

(540) ADGAM

(510), (511) **09** komputery, sprzęt komputerowy, programy komputerowe, **41** usługi w zakresie nauczania w dziedzinie sprzętu komputerowego i oprogramowania, **42** usługi w zakresie: oprogramowania komputerowego i systemów komputerowych, tworzenia i utrzymywania stron internetowych dla osób trzecich.

(111) **175164** (220) 2003 05 30 (210) 265541

(151) 2006 05 18 (441) 2003 12 01

(732) Adrem Software Spółka z o.o., Kraków, PL.

(540) NetCrunch

(510), (511) **09** programy komputerowe.

(111) **175165** (220) 2003 05 30 (210) 265546

(151) 2006 05 17 (441) 2003 12 01

(732) Szkoła Krzewów Ozdobnych Stanisław Zymon, Tłokinia Wielka, PL.; Szkoła Krzewów Ozdobnych Krzysztof Bielicki, Łomianki, PL.; Szkoła Krzewów Ozdobnych Danuta Ulińska, Adam Uliński, Konstancin-Jeziorna, PL.; Szkoła Roślin Wrzosowatych Magda Majewska, Marek Majewski, Witowice, PL.; Szkoła Krzewów Ozdobnych Eugeniusz Pudełek, Pisarzowice, PL.; Szkoła Krzewów Ozdobnych Antoni Pudełko, Pisarzowice, PL.

(540)



Kolor znaku: kremowy, zielony, biały

(531) 5.5.18, 26.1.2, 27.5.1, 29.1.12

(510), (511) **31** materiał szkółkarski, drzewa, krzewy, krzewy ozdobne, azalie, rośliny, iglaki, sadzonki, cebulki kwiatowe, kwiaty naturalne, nasiona, kora, słoma i torf, **35** promowanie i propagowanie wiedzy o gatunkach roślin ozdobnych, w tym azalii.

(551) wspólne prawo ochronne

(111) **175166** (220) 2003 05 30 (210) 265547
(151) 2006 05 17 (441) 2003 12 01

(732) Przedsiębiorstwo Handlowo-Usługowe „SIWY” Włodzimierz Wypychowski, Bogusław Sibila Spółka Jawna, Poznań, PL.

(540)



Kolor znaku: biały, czarny, fioletowy, zielony

(531) 26.13.1, 27.5.1, 29.1.13

(510), (511) **29** mięso, ryby, drób, dziczyzna, ekstrakty mięsne, owoce i warzywa konserwowane, suszone i gotowane, galaretki, dżemy, kompoty, jaja, mleko, produkty mleczne, oleje i tłuszcze jadalne, **30** kawa, herbata, kakao, cukier, ryż, mąka, chleb, wyroby cukiernicze, słodczyce, lody, miód, drożdże, proszki do pieczenia, sól, musztarda, ocet, sosy i przyprawy, **31** świeże warzywa i owoce, nasiona, rośliny i kwiaty naturalne, pasza, karma dla zwierząt, żywe zwierzęta, **32** piwo, wody mineralne i gazowane, napoje bezalkoholowe, napoje owocowe i soki owocowe, syropy i preparaty do produkcji napojów, **39** usługi magazynowania i transportu samochodowego.

(111) **175167** (220) 2003 05 30 (210) 265548
(151) 2006 05 17 (441) 2003 12 01

(732) Szkoła Krzewów Ozdobnych Stanisław Zymon, Tłokinia Wielka, PL.; Szkoła Krzewów Ozdobnych Krzysztof Bielicki, Łomianki, PL.; Szkoła Krzewów Ozdobnych Danuta Ulińska, Adam Uliński, Konstancin-Jeziorna, PL.; Szkoła Roślin Wrzosowatych Magda Majewska, Marek Majewski, Witowice, PL.; Szkoła Krzewów Ozdobnych Eugeniusz Pudełek, Pisarzowice, PL.; Szkoła Krzewów Ozdobnych Antoni Pudełko, Pisarzowice, PL.

(540)



Kolor znaku: biały, czerwony, kremowy, zielony i odcienie

(531) 5.5.18, 20.5.15, 26.1.2, 27.5.1, 29.1.13

(510), (511) **31** materiał szkółkarski, drzewa, krzewy, krzewy ozdobne, azalie, rośliny, iglaki, sadzonki, cebulki kwiatowe, kwiaty naturalne, nasiona, kora, słoma i torf.

(551) wspólne prawo ochronne

(111) **175168** (220) 2003 06 05 (210) 265799
(151) 2006 07 04 (441) 2003 12 15

(732) ZAKŁADY CHEMICZNE „Siarkopol” TARNOBRZEG

Spółka z o.o., Tarnobrzeg, PL.

(540) Fosgran

(510), (511) **01** nawozy mineralne granulowane.

(111) **175169** (220) 2003 06 05 (210) 265803
(151) 2006 07 04 (441) 2003 12 15

(732) ZAKŁADY CHEMICZNE „Siarkopol” TARNOBRZEG

Spółka z o.o., Tarnobrzeg, PL.

(540) Grantar

(510), (511) **01** nawozy mineralne granulowane.

(111) **175170** (220) 2003 06 06 (210) 265808
(151) 2006 05 31 (441) 2003 12 15

(732) P.F. „BUSKOFARM” Sp. z o.o., Busko-Zdrój, PL.

(540)



Kolor znaku: pomarańczowy, czerwony, czarny, biały

(531) 5.5.18, 26.2.5, 27.5.1, 29.1.13

(510), (511) **03** kosmetyki.

(111) **175171** (220) 2000 12 28 (210) 229562
(151) 2004 09 07

(732) Lubuska Wytwórnia Wódek Gatunkowych POLMOS w Zielonej Górze SA, Zielona Góra, PL.

(540)



Kolor znaku: , złoty i odcienie, czerwony, niebieski, zielony, granatowy, czarny, biały

(531) 24.1, 24.9, 25.1, 25.7, 27.5, 29.1

(510), (511) **33** alkohole.

(111) **175172** (220) 2001 01 29 (210) 230836
 (151) 2004 11 18
 (732) „AB DRUK” Bekczyński, Arkusińska Spółka Jawna, Kolonia Zawada, PL.
 (540)



(531) 27.5, 29.1
 (510), (511) **16** afisze, tablice ogłoszeniowe, bloki rysunkowe, chłapiawki papierowe, cyfry i litery papierowe i z folii, farby, folie samoprzylepne, artykuły biurowe nie ujęte w innych klasach, kalendarze, kartki okolicznościowe, kalkomanie, konfetti, koperty, naklejki adresowe i nalepki, notesy, obrazy oprawione lub nie oprawione, obrusy papierowe, obwoluty, okładki na dokumenty, papier, pędzle, pieczęcie, przybory do pisania, segregatory na dokumenty, serwetki papierowe, serwety na stół papierowe, spinacze biurowe, uchwyty do stempli, stemple adresowe, szablony papierowe i z folii samoprzylepnej, szyldy z papieru, szyldy z tektury, szyldy z kartonu, taśmy papierowe, taśmy samoprzylepne do celów papierniczych, torby do pakowania z papieru i tworzyw sztucznych, wizytówki, zasłony papierowe, zeszyty, czasopisma, katalogi, foldery, książki, **40** usługi drukarskie, usługi poligraficzne, **42** projektowanie opakowań, usługi opracowywania grafiki komputerowej.

(111) **175173** (220) 2001 02 23 (210) 232047
 (151) 2004 10 13
 (732) „IMEX” Spółka z o.o., Chorzów, PL.
 (540)

Kolor znaku: zielony

(531) 27.5, 29.1
 (510), (511) **01** kleje do szyb samochodowych, rozpuszczalniki do lakierów samochodowych, utwardzacz do samochodowych wyrobów lakierowych, zmywacz antysilikonowy, **02** farby i lakiery samochodowe, podkłady do farb i lakierów samochodowych, rozcieńczalniki do farb i lakierów samochodowych, **03** pasty i mleczko polerskie do karoserii samochodowych, **17** taśmy lakiernicze, masy szpachlowe do karoserii samochodowych, masy uszczelniające i masy izolujące do karoserii samochodowych, maty wygłuszające samoprzylepne do karoserii samochodowych.

(111) **175174** (220) 2001 03 12 (210) 232818
 (151) 2004 09 24
 (732) Firme Commerciale „BIOFRANCE” Spółka z ograniczoną odpowiedzialnością, Częstochowa, PL.
 (540)

Kolor znaku: czerwony, złoty

(531) 1.15, 13.1, 27.5, 29.1
 (510), (511) **06** drobne wyroby metalowe ogólnego przeznaczenia, okucia do drzwi, wizjery do drzwi, klamki, kołatki, zamki, łańcuchy-złącza metalowe, łańcuchy metalowe, figurki z metali nieszlachetnych, haki metalowe, końcówki do kabli, zaciski do kabli, złącza metalowe do kabli, kołnierze metalowe, końcówki wylotowe z metali, kosze metalowe, osprzęt metalowy do mebli, nagrobkowe tablice

metalowe, nakrętki metalowe, osprzęt metalowy do okien i drzwi, okucia drzwiowe, okucia okienne, osprzęt metalowy do trumien, rury i rurki metalowe, skrzynki metalowe na listy, sprężyny metalowe, kulki ze stali, mosiądz surowy lub półprzetworzony, szyldy metalowe, śruby metalowe, **11** osłony do lamp, reflektory, rury do lamp, klosze do lamp, szkła do lamp, zawieszania do lamp, lampy bezpieczeństwa, lampki elektryczne na choinkę, lampiony, abażury, lampy elektryczne, lampy oświetleniowe, lampy uliczne, latarnie oświetleniowe, lampy ostrzegawcze, lampy oświetleniowe luminescencyjne, numery domów świecące, obudowy lamp, oprawki do lamp elektrycznych, przyrządy ochronne do oświetlenia, urządzenia i instalacje do oświetlenia, oświetlenie sufitowe, żarówki oświetleniowe, wyposażenie do kominków, kominki domowe, świeczniki i żyrandole, **28** ozdoby choinkowe, **35** usługi agencji importowo-eksportowych, usługi agencji reklamowych, usługi dekorowania wystaw sklepowych, powielanie dokumentów, dystrybucja materiałów reklamowych, marketing, pokazy towarów, promocja sprzedaży dla osób trzecich, usługi reklamowe i usługi informowania o działalności gospodarczej, organizowanie targów reklamowych i handlowych, pośrednictwo handlowe polegające na kojarzeniu kontrahentów, **36** pośrednictwo w handlu nieruchomościami, **42** architektura, usługi artystów grafików, dekoratorstwo wnętrz, doradztwo budowlane, projektowanie budynków, wzornictwo przemysłowe.

(111) **175175** (220) 2001 11 29 (210) 243589
 (151) 2005 03 10 (441) 2002 06 03
 (732) PROWANA Spółka z o.o., Nowy Janków, PL.
 (540)



(531) 5.5, 25.1, 27.5
 (510), (511) **29** mięso, wyroby z mięsa, wędliny.

(111) **175176** (220) 2003 06 06 (210) 265897
 (151) 2006 05 31 (441) 2003 12 15
 (732) Czajkowska Jolanta, Baranowo, PL.
 (540)



Kolor znaku: złoty i jego odcienie, biały, czarny

(531) 2.1.11, 2.5.5, 29.1.13
 (510), (511) **30** chleb, bułki, ciastka, suchary.

(111) **175177** (220) 2003 06 06 (210) 265898
 (151) 2006 05 31 (441) 2003 12 15
 (732) PIXEL Zakład Informatyki Stosowanej S.C. Jerzy Glonek, Jarosław Glapiak, Poznań, PL.
 (540) ada
 (510), (511) **09** systemy i programy komputerowe, **42** usługi w zakresie opracowywania programów i systemów komputerowych.

(111) **175178** (220) 2003 06 09 (210) 265998
 (151) 2006 06 26 (441) 2003 12 15
 (732) Przedsiębiorstwo Produkcyjno-Handlowo-Uslugowe
 WOSEBA Spółka z o.o., Odolanów, PL.
 (540) WOSEBA... ta kawa budzi mnie
 (510), (511) **30** kawa naturalna ziarnista, mielona oraz rozpuszczalna.

(111) **175179** (220) 2003 06 25 (210) 266597
 (151) 2006 06 27 (441) 2003 12 29
 (732) Jarosław Kostyra, Warszawa, PL.
 (540) Omni Dent
 (510), (511) **44** usługi stomatologiczne.

(111) **175180** (220) 2003 07 09 (210) 267175
 (151) 2006 06 13 (441) 2004 01 12
 (732) LG Electronics Inc., Seoul, KR.
 (540) LAFINION
 (510), (511) **09** telewizory.

(111) **175181** (220) 2002 07 09 (210) 252619
 (151) 2005 08 02 (441) 2003 01 13
 (732) Pliva d.d., Zagrzeb, HR.
 (540) aletonin
 (510), (511) **05** produkty farmaceutyczne i weterynaryjne.

(111) **175182** (220) 2002 07 09 (210) 252620
 (151) 2005 08 02 (441) 2003 01 13
 (732) Pliva d.d., Zagrzeb, HR.
 (540) alenotop
 (510), (511) **05** produkty farmaceutyczne i weterynaryjne.

(111) **175183** (220) 2003 06 09 (210) 265908
 (151) 2006 05 30 (441) 2003 12 15
 (732) AGNES, Andrzej Mikołajewski, Zbigniew Stankiewicz,
 Warszawa, PL.
 (540) AGNES
 (510), (511) **03** kosmetyki, **25** ubiory ciążowe, odzież damska, bieli-
 zna damska.

(111) **175184** (220) 2003 06 09 (210) 265959
 (151) 2006 05 15 (441) 2003 12 15
 (732) Przedsiębiorstwo Handlowo - Wytwórcze POSTI S.A.,
 Warszawa, PL.
 (540)

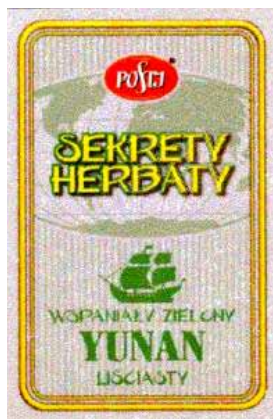

Kolor znaku: biały, żółty, czerwony, szarozielony, seledynowy,
 zielony, szarobrazowy

(531) 1.5.1, 18.3.13, 25.1.1, 27.5.1, 29.1.1, 29.1.2, 29.1.3
 (510), (511) **30** herbata.

(111) **175185** (220) 2003 06 10 (210) 266044
 (151) 2006 05 16 (441) 2003 12 15
 (732) Philip Morris Products S.A., Neuchâtel, CH.

(540)

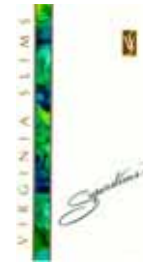

Kolor znaku: biały, żółty, zielony, niebieski, srebrny, złoty

(531) 25.1.1, 26.4.2, 26.11.1, 27.5.5, 29.1.15

(510), (511) **34** tytoń surowy i przetworzony, włączając cygara, pa-
 pierosy, cygaretki, tytoń do zwijania papierosów, tytoń fajkowy, ty-
 toń do żucia, tytoń do wdychania, substytuty tytoniu (nie do celów
 medycznych), artykuły dla palaczy, włączając bibułki i ustniki papie-
 rosowe, filtry do papierosów, puszki na tytoń, papierośnice i popiel-
 niczki nie z metali szlachetnych, ich stopów oraz niepokrywane nimi,
 fajki, ręczne maszyny do zwijania papierosów, zapalniczki, zapalki.

(111) **175186** (220) 2003 06 10 (210) 266045
 (151) 2006 05 16 (441) 2003 12 15
 (732) Philip Morris Products S.A., Neuchâtel, CH.
 (540)



Kolor znaku: biały, żółty, fioletowy, niebieski, różowy, czerwony,
 złoty, brązowy

(531) 25.1.1, 26.4.2, 26.11.1, 27.5.5, 29.1.15

(510), (511) **34** tytoń surowy i przetworzony, włączając cygara, pa-
 pierosy, cygaretki, tytoń do zwijania papierosów, tytoń fajkowy, ty-
 toń do żucia, tytoń do wdychania, substytuty tytoniu (nie do celów
 medycznych), artykuły dla palaczy, włączając bibułki i ustniki papie-
 rosowe, filtry do papierosów, puszki na tytoń, papierośnice i popiel-
 niczki nie z metali szlachetnych, ich stopów oraz niepokrywane nimi,
 fajki, ręczne maszyny do zwijania papierosów, zapalniczki, zapalki.

(111) **175187** (220) 2003 06 11 (210) 266074
 (151) 2006 05 16 (441) 2003 12 15
 (732) GRUPA ŻYWIEC Spółka Akcyjna, Żywiec, PL.
 (540)



Kolor znaku: biały, niebieski, złoty, brązowy, czerwony, czarny

(531) 11.3.3, 19.7.1, 24.5.5, 25.1.1, 27.5.1, 29.1.15

(510), (511) **16** wyroby z papieru lub z tektury, publikacje i materia-
 ły drukowane, materiały reklamowe i promocyjne w formie druków,
 plakatów i materiałów piśmiennych, **20** billboardy reklamowe z winy-
 lu i z drewna, **21** wyroby szklane, porcelanowe i ceramiczne nie ujęte
 w innych klasach, włączając szklanki, kufle i kieliszki, **25** odzież i nakry-
 cia głowy, włączając daszki przeciwsłoneczne, **32** piwo i napoje bezal-
 koholowe, **35** usługi reklamowe i promocyjne, informacja reklamowa
 i promocyjna, **41** organizowanie imprez rozrywkowych, kulturalnych
 i sportowych, informacja o wyżej wymienionych imprezach.

(111) **175188** (220) 2003 06 11 (210) 266075
 (151) 2006 05 16 (441) 2003 12 15
 (732) GRUPA ŻYWIEC Spółka Akcyjna, Żywiec, PL.
 (540)



Kolor znaku: biały, niebieski, złoty, brązowy, czerwony, czarny
 (531) 11.3.3, 19.7.1, 24.5.5, 25.1.1, 27.5.1, 29.1.15
 (510), (511) **16** wyroby z papieru lub z tektury, publikacje i materiały drukowane, materiały reklamowe i promocyjne w formie druków, plakatów i materiałów piśmiennych, **20** billboardy reklamowe z winylu i z drewna, **21** wyroby szklane, porcelanowe i ceramiczne nie ujęte w innych klasach, włączając szklanki, kufle i kieliszki, **25** odzież i nakrycia głowy, włączając daszki przeciwsłoneczne, **32** piwo i napoje bezalkoholowe, **35** usługi reklamowe i promocyjne, informacja reklamowa i promocyjna, **41** organizowanie imprez rozrywkowych, kulturalnych i sportowych, informacja o wyżej wymienionych imprezach.

(111) **175189** (220) 2003 06 11 (210) 266076
 (151) 2006 05 16 (441) 2003 12 15
 (732) GRUPA ŻYWIEC Spółka Akcyjna, Żywiec, PL.
 (540)



Kolor znaku: biały, złoty, brązowy, czerwony, czarny
 (531) 2.1.1, 19.1.4, 25.1.1, 27.5.1, 29.1.15
 (510), (511) **16** wyroby z papieru lub z tektury, publikacje i materiały drukowane, materiały reklamowe i promocyjne w formie druków, plakatów i materiałów piśmiennych, **20** billboardy reklamowe z winylu i z drewna, **21** wyroby szklane, porcelanowe i ceramiczne nie ujęte w innych klasach, włączając szklanki, kufle i kieliszki, **25** odzież i nakrycia głowy, włączając daszki przeciwsłoneczne, **32** piwo i napoje bezalkoholowe, **35** usługi reklamowe i promocyjne, informacja reklamowa i promocyjna, **41** organizowanie imprez rozrywkowych, kulturalnych i sportowych, informacja o wyżej wymienionych imprezach.

(111) **175190** (220) 2003 06 11 (210) 266077
 (151) 2006 05 16 (441) 2003 12 15
 (732) GRUPA ŻYWIEC Spółka Akcyjna, Żywiec, PL.
 (540)



Kolor znaku: biały, niebieski, złoty, brązowy, czerwony, czarny
 (531) 11.3.3, 19.3.1, 24.5.5, 25.1.1, 27.5.1, 29.1.15
 (510), (511) **16** wyroby z papieru lub z tektury, publikacje i materiały drukowane, materiały reklamowe i promocyjne w formie druków, plakatów i materiałów piśmiennych, **20** billboardy reklamowe z winylu i z drewna, **21** wyroby szklane, porcelanowe i ceramiczne nie ujęte

w innych klasach, włączając szklanki, kufle i kieliszki, **25** odzież i nakrycia głowy, włączając daszki przeciwsłoneczne, **32** piwo i napoje bezalkoholowe, **35** usługi reklamowe i promocyjne, informacja reklamowa i promocyjna, **41** organizowanie imprez rozrywkowych, kulturalnych i sportowych, informacja o wyżej wymienionych imprezach.

(111) **175191** (220) 2003 06 11 (210) 266078
 (151) 2006 05 16 (441) 2003 12 15
 (732) GRUPA ŻYWIEC Spółka Akcyjna, Żywiec, PL.
 (540)



Kolor znaku: biały, niebieski, złoty, brązowy, czerwony, czarny
 (531) 11.3.1, 19.1.4, 24.5.5, 25.1.1, 27.5.1, 29.1.15
 (510), (511) **16** wyroby z papieru lub z tektury, publikacje i materiały drukowane, materiały reklamowe i promocyjne w formie druków, plakatów i materiałów piśmiennych, **20** billboardy reklamowe z winylu i z drewna, **21** wyroby szklane, porcelanowe i ceramiczne nie ujęte w innych klasach, włączając szklanki, kufle i kieliszki, **25** odzież i nakrycia głowy, włączając daszki przeciwsłoneczne, **32** piwo i napoje bezalkoholowe, **35** usługi reklamowe i promocyjne, informacja reklamowa i promocyjna, **41** organizowanie imprez rozrywkowych, kulturalnych i sportowych, informacja o wyżej wymienionych imprezach.

(111) **175192** (220) 2003 06 11 (210) 266080
 (151) 2006 05 16 (441) 2003 12 15
 (732) GRUPA ŻYWIEC Spółka Akcyjna, Żywiec, PL.
 (540)



Kolor znaku: biały, czerwony, złoty, beżowy, czarny
 (531) 2.1.1, 19.7.1, 25.1.1, 27.5.1, 29.1.15
 (510), (511) **16** wyroby z papieru lub z tektury, publikacje i materiały drukowane, materiały reklamowe i promocyjne w formie druków, plakatów i materiałów piśmiennych, **20** billboardy reklamowe z winylu i z drewna, **21** wyroby szklane, porcelanowe i ceramiczne nie ujęte w innych klasach, włączając szklanki, kufle i kieliszki, **25** odzież i nakrycia głowy, włączając daszki przeciwsłoneczne, **32** piwo i napoje bezalkoholowe, **35** usługi reklamowe i promocyjne, informacja reklamowa i promocyjna, **41** organizowanie imprez rozrywkowych, kulturalnych i sportowych, informacja o wyżej wymienionych imprezach.

(111) **175193** (220) 2003 06 23 (210) 266529
 (151) 2006 05 17 (441) 2003 12 29
 (732) „MAXI” Przedsiębiorstwo Handlowo-Usługowe Mariusz Eichler, Poznań, PL.
 (540)

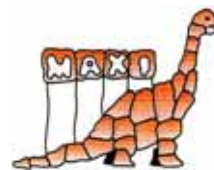

Kolor znaku: jasnobrązowy, biały, czarny
 (531) 4.3.3, 7.15.22, 27.5.1, 29.1.6, 29.1.7

(510), (511) **19** wyroby kamieniarskie, granit, marmur, piaskowiec, wapień, mozaiki, kostki i płyty kamienne dla budownictwa, beton, posągi z kamieni lub betonu, elewacje i ogrodzenia kamienne, **37** usługi w zakresie obróbki kamieni, brukarstwo.

(111) **175194** (220) 2003 06 23 (210) 266547
(151) 2006 05 29 (441) 2003 12 29
(732) GRAPOL Spółka z o.o., Jawornik, PL.
(540)

Baby – MaXX

(531) 27.5.2

(510), (511) **10** butelki do karmienia, **12** foteliki dziecięce, **20** meble dziecięce, materace do mebli dziecięcych, pościel, **21** wiaderka, wanienki, **25** odzież, obuwie, nakrycia głowy, **28** pojazdy zabawkowe, gry, zabawki.

(111) **175195** (220) 2003 06 24 (210) 266556
(151) 2006 05 17 (441) 2003 12 29
(732) Brenntag Polska Spółka z o.o., Kędzierzyn-Koźle, PL.
(540) BRENSIL

(510), (511) **01** mieszaniny chemiczne kwasoodporne, odczynniki chemiczne inne niż do celów medycznych lub weterynaryjnych, preparaty chemiczne do celów naukowych (inne niż do celów medycznych lub weterynaryjnych) substancje chemiczne ułatwiające wytwarzanie stopów metali, środki chemiczne dla przemysłu, środki chemiczne dla rolnictwa z wyjątkiem fungicydów, herbicydów, insektycydów oraz środków przeciwko pasożytom, **05** odczynniki chemiczne do celów medycznych lub weterynaryjnych, preparaty chemiczne do celów farmaceutycznych, preparaty chemiczne do celów medycznych, preparaty chemiczne do celów weterynaryjnych, przewodniki chemiczne do elektrod elektrokardiografów, preparaty chemiczno-farmaceutyczne.

(111) **175196** (220) 2003 06 24 (210) 266563
(151) 2006 05 29 (441) 2003 12 29
(732) „FIS CASH” Joanna Cepiak-Guzek, Otwock, PL.
(540)

-fisCash-

(531) 27.5.1

(510), (511) **35** sprzedaż kas fiskalnych, **37** serwisowanie kas fiskalnych i akcesoriów.

(111) **175197** (220) 2003 06 24 (210) 266564
(151) 2006 05 17 (441) 2003 12 29
(732) „INTER - SAN” Spółka z o.o., Łomianki Dolne, PL.
(540) Goccia

(510), (511) **18** wyroby i artykuły galanterii ze skóry i materiałów skóropodobnych, komplety podróżne, torby, torebki, pokrowce, etui, pudełka, teczki, aktówki, worki, woreczki, portfele, paski, pasy, rzemki, skóra surowa oraz półprzerobiona, **25** buty: kalosze, obuwie plażowe, espadryle, sportowe, pantofle, półbuty, sandały, wkładki i paski do obuwia, bielizna osobista, bluzki, bluzy, czapki, kapelusze, wyroby dziewiarskie, kamizelki, ubiory plażowe, kostiumy, płaszcze kąpielowe, konfekcja, koszule, koszulki, suknie, spódnice, marynarki, spodnie, pulowery, swetry, rękawiczki, okrycia wierzchnie: płaszcze, peleryny, pelisy, szlafroki, piżamy, trykoty, paski, **42** wzornictwo przemysłowe w zakresie wymienionych branż, w szczególności obuwniczej oraz odzieżowej i galanterijnej, projektowanie wzorów przemysłowych, ekspertyzy, opiniowanie, doradztwo w tym zakresie.

(111) **175198** (220) 2003 06 24 (210) 266567
(151) 2006 05 17 (441) 2003 12 29
(732) Zakład Chemiczno-Farmaceutyczny „FARMAPOL” Spółka z o.o., Poznań, PL.
(540) KLARIN

(510), (511) **05** dietetyczne środki spożywcze do celów leczniczych, odżywcze dodatki do celów leczniczych.

(111) **175199** (220) 2003 06 24 (210) 266568
(151) 2006 05 17 (441) 2003 12 29
(732) Zakład Chemiczno-Farmaceutyczny „FARMAPOL” Spółka z o.o., Poznań, PL.
(540)

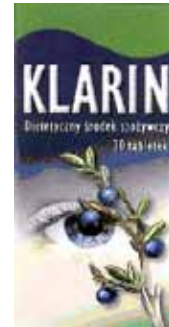

Kolor znaku: biały, zielony i odcienie, niebieski i odcienie

(531) 2.9.4, 5.7.9, 27.5.1, 29.1.12

(510), (511) **05** dietetyczne środki spożywcze do celów leczniczych, odżywcze dodatki do celów leczniczych.

(111) **175200** (220) 2003 06 30 (210) 266753
(151) 2006 05 29 (441) 2004 01 12
(732) „AMBA” Sp. z o.o., Łódź, PL.
(540) AMBA
(510), (511) **34** tytoń - papierosy.

(111) **175201** (220) 2000 09 22 (210) 224476
(151) 2004 05 21
(732) REGIS Spółka z o.o., Wieliczka, PL.
(540) REGIS
(510), (511) **29** wyroby z mięsa.

(111) **175202** (220) 2001 03 09 (210) 232657
(151) 2004 09 23
(732) NetBiz.com.pl S.C. Piotr Kołakowski, Ireneusz Prośniak, Jacek Młynarz, Warszawa, PL.
(540) AMIVO
(510), (511) **35** usługi promocji i reklamy świadczone przez Internet, komputerowe bazy danych pozyskiwane do celów promocji usług i produktów, systematyzacja komputerowych baz danych, komputerowe zarządzanie plikami, materiały reklamowe, promocja sprzedaży świadczona dla osób trzecich, reklama za pośrednictwem sieci komputerowej, publikowanie tekstów reklamowych, wynajmowanie powierzchni reklamowej na stronach internetowych, prowadzenie sklepów internetowych i promocja dowolnych towarów lub usług na rzecz osób trzecich, uaktualnianie materiałów reklamowych, zarządzanie zbiorami informatycznymi, aukcje publiczne prowadzone za pośrednictwem Internetu, usługi kojarzenia kontrahentów poprzez Internet, **38** łączność przez terminale komputerowe, ogłoszenia elektroniczne.

(111) **175203** (220) 2002 02 11 (210) 246292
(151) 2005 04 04 (441) 2002 08 12
(732) WARMIA DAIRY Spółka z o.o., Lidzbark Warmiński, PL.
(540)



Kolor znaku: zielony i odcienie, żółty, niebieski, biały

(531) 5.5, 26.1, 27.5, 29.1

(510), (511) **29** mleko, śmietana, produkty mleczne, produkty na bazie mleka i śmietany, produkty na bazie serwatki, mleko przefermentowane i produkty z mleka przefermentowanego, mleko skon-

densowane, produkty z mleka skondensowanego, mleko w proszku i produkty z mleka w proszku, produkty mleczne z dodatkami owoców, soków owocowych, substancji aromatycznych, orzechów, kefiru, jogurty, napoje mleczne, sery, twarogi, twarożki, produkty na bazie sera i twarogu, desery na bazie mleka, śmietany, sera i twarogu, serwatka i inne produkty pochodne mleka do celów spożywczych, kazeina i produkty pochodne z mleka jako białko spożywcze, jaja, masło, produkty z masła, oleje i tłuszcze jadalne, ekstrakty mięsne i zupy, **30** kawa, herbata, kakao, napoje mleczne na bazie czekolady, kawy, kakao, wyroby cukiernicze, cukierki, czekolada, słodycze na bazie mleka i śmietany, lody spożywcze, sorbety, jogurt mrożony, desery i kremy mleczne mrożone, produkty spożywcze na bazie mleka, kremy, budynie, kleik spożywczy na bazie mleka, ryż, ryż z makiem, mąka i produkty z mąki, wyroby piekarnicze, wyroby ciastkarskie, pieczywo cukiernicze, płatki zbożowe, cukier, miód, sosy i sosy do sałat, dodatki do produkcji pieczywa, wyrobów cukierniczych, lodów, skrobia do celów spożywczych, przyprawy, produkty żywnościowe ze skrobi, sosy owocowe, **32** napoje bezalkoholowe, piwo, napoje owocowe, soki z owoców i warzyw jako napoje, wody mineralne, mleko arachidowe jako napoje bezalkoholowe, mleko migdałowe jako napoje bezalkoholowe, napoje serwatkowe jako napoje bezalkoholowe, syropy i inne produkty do produkcji napojów.

(111) **175204** (220) 2003 06 30 (210) 266756
 (151) 2006 05 29 (441) 2004 01 12
 (732) Pomorskie Centrum Dystrybucji „FROTEX” ZPCh Hanna Grądział, Osielsko k/Bydgoszczy, PL.
 (540)



Kolor znaku: czarny, brązowy, biały, szary, niebieski
 (531) 3.13.1, 26.4.1, 27.5.5, 29.1.13
 (510), (511) **35** reklama osób trzecich, pośrednictwo handlowe, badanie rynku, **39** transport, wypożyczanie samochodów osobowych i ciężarowych, **40** krawiectwo.

(111) **175205** (220) 2003 06 30 (210) 266770
 (151) 2006 05 31 (441) 2004 01 12
 (732) Zakład Przetwórstwa Mięsnego „Tarczyński” S.A., Trzebnica, PL.
 (540)



Kolor znaku: brązowy, czerwony, biały
 (531) 9.1.10, 24.3.2, 25.1.1, 27.5.5, 29.1.13
 (510), (511) **29** mięso, wyroby mięsne, ekstrakty mięsne, drób, dzicyzna, ryby, jadalne oleje i tłuszcze, konserwy mięsne i drobiowe, galaretki, konfitury, pikle, flaki, mrożone owoce, rosół, żelatyna, żywność solona, zupy, pasztety mięsne, **30** przyprawy, sosy, aromaty, majonezy, sosy do sałat, **31** żywe zwierzęta, drób, pasze, pokarm dla zwierząt, warzywa świeże, **35** prowadzenie interesów osób trzecich i reklamowanie w zakresie organizowania wystaw handlowych i promocji sprzedaży oraz prowadzenia przedstawicielstw podmiotów zagranicznych w kraju, usługi w zakresie prowadzenia

sklepów dla towarów jak: mięso i przetwory mięsne, oleje, przyprawy, sosy, majonezy, warzywa, pasze pokarm dla zwierząt, **39** konfekcjonowanie, porcjowanie, paczkowanie, schładzanie towarów (mięsnych), dostarczanie towarów transportem samochodowym, **40** przetwarzanie surowców mięsnych, konserwowanie i wędzenie żywności, ubój zwierząt, prowadzenie rzeźni i masarni, **43** zaopatrzenie w żywność (katering), prowadzenie restauracji, barów, wydawanie posiłków.

(111) **175206** (220) 2003 06 30 (210) 266772
 (151) 2006 05 31 (441) 2004 01 12
 (732) Zakład Przetwórstwa Mięsnego „Tarczyński” S.A., Trzebnica, PL.
 (540)



Kolor znaku: brązowy, niebieski, zielony, biały, czerwony, żółty
 (531) 2.7.4, 2.7.15, 2.7.19, 2.7.25, 6.7.25, 7.3.25, 8.5.1, 29.1.15
 (510), (511) **29** mięso, wyroby mięsne, ekstrakty mięsne, drób, dzicyzna, ryby, jadalne oleje i tłuszcze, konserwy mięsne i drobiowe, galaretki, konfitury, pikle, flaki, mrożone owoce, rosół, żelatyna, żywność solona, zupy, pasztety mięsne, **30** przyprawy, sosy, aromaty, majonezy, sosy do sałat, **31** żywe zwierzęta, drób, pasze, pokarm dla zwierząt, warzywa świeże, **35** prowadzenie interesów osób trzecich i reklamowanie w zakresie organizowania wystaw handlowych i promocji sprzedaży oraz prowadzenia przedstawicielstw podmiotów zagranicznych w kraju, usługi w zakresie prowadzenia sklepów dla towarów jak: mięso i przetwory mięsne, oleje, przyprawy, sosy, majonezy, warzywa, pasze pokarm dla zwierząt, **39** konfekcjonowanie, porcjowanie, paczkowanie, schładzanie towarów (mięsnych), dostarczanie towarów transportem samochodowym, **40** przetwarzanie surowców mięsnych, konserwowanie i wędzenie żywności, ubój zwierząt, prowadzenie rzeźni i masarni, **43** zaopatrzenie w żywność (katering), prowadzenie restauracji, barów, wydawanie posiłków.

(111) **175207** (220) 2003 06 30 (210) 266773
 (151) 2006 05 31 (441) 2004 01 12
 (732) „LECO-BIS” Przedsiębiorstwo Handlowo-Usługowe Małgorzata Ratajczyk, Kalisz, PL.
 (540)



Kolor znaku: biały, granatowy
 (531) 1.1.12, 25.7.15, 27.5.5, 29.1.4
 (510), (511) **09** elektroniczne urządzenia i systemy antywłamaniowe, sygnalizacji napadu i włamania, telewizji przemysłowej, centrale alarmowe, manipulatory szyfrowe, zasilacze, zasilacze rezerwowe, czujniki, detektory mchu, drgań i zbicia szyb, sygnalizatory zewnętrzne i wewnętrzne, przyciski napadowe, kamery video, urządzenia sterujące, monitory, systemy sygnalizacji pożaru, urządzenia i systemy kontroli dostępu, systemy monitorowania obiektów, **37** instalowanie, wdrażanie i serwis urządzeń antywłamaniowych, przeciwpożarowych oraz zabezpieczenia mienia, **38** administrowanie systemami monitorowania obiektów poprzez sieć komputerową.

(111) **175208** (220) 2003 06 30 (210) 266785
 (151) 2006 05 22 (441) 2004 01 12
 (732) A.T.S. ELECTRO-LUBE POLSKA S.C. Grzegorz Wszelaczyński, Irena Wszelaczyńska, Legnica, PL.

(540)



Kolor znaku: czerwony, czarny

(531) 15.1.1, 15.7.1, 27.5.1, 27.5.5, 29.1.12

(510), (511) **04** smary.

(111) **175209** (220) 2003 06 30 (210) 266786
 (151) 2006 05 31 (441) 2004 01 12
 (732) SANPLAST Sp. z o.o., Wymysłowice, PL.
 (540)



Kolor znaku: szary i jego odcienie, biały, niebieski, czerwony

(531) 26.4.1, 27.5.1, 27.5.5, 29.1.14

(510), (511) **06** kabiny kąpielowe natryskowe metalowe i wyposażenie do nich: klamki, zawiasy, profile metalowe, drzwi, uchwyty, prowadnice do drzwi, metalowe wsporniki mocujące do brodzików i wanien, **11** składane i nieskładane kabiny kąpielowe natryskowe, wanny łazienkowe, brodziki, baseny kąpielowe, umywalki, zlewozmywaki, zlewy, bidety, wanny z wirowym ruchem wody, sedesy, deski sedesowe, pisuary, sauny, syfony do urządzeń sanitarnych, syfony niemetalowe do urządzeń sanitarnych, płuczki ustępowe, wyroby łazienkowe ze sztucznego marmuru, **19** kabiny kąpielowe natryskowe niemetalowe, brodziki i wanny akrylowe, obudowy wanien i brodzików niemetalowe, kabiny kąpielowe natryskowe, brodziki, wanny, obudowy wanien i brodzików, podstawy pod wanny i brodziki niemetalowe.

(111) **175210** (220) 2003 06 30 (210) 266789
 (151) 2006 05 29 (441) 2004 01 12
 (732) Sanitec Koło Sp. z o.o., Koło, PL.
 (540) FURORA

(510), (511) **11** baterie łazienkowe, instalacje i urządzenia sanitarne, bidety, umywalnie, urządzenia do kąpiel, wanny, brodziki, natryski, wanny i kabiny do hydromasażu, sedesy, pisuary, deski sedesowe, armatura ustępowa, płuczki ustępowe, zbiorniki ceramiczne, dozowniki środków odkażających do rąk, fontanny, krany, zawory zamykające i regulacyjne, postumenty, półpostumenty, lampy łazienkowe, obudowy i oprawki do lamp, nawilżacze do grzejników c.o., urządzenia do suszenia, suszarki do rąk i do włosów, wykładziny łazienkowe, zlewozmywaki, zlewy, **20** nie ujęte w innych klasach, niemetalowe dozowniki ręczników, karniesz do zasłon, niemetalowe wieszaki do odzieży, kosze, lustra, meble łazienkowe, parawany, półki, stołki, szafki, wkładki i sitka do zlewozmywaczy, **21** dozowniki mydła, mydelniczki, przybory toaletowe, pudełka metalowe dozujące ręczniki papierowe, dozowniki papieru toaletowego, uchwyty do gąbek, kubły do śmieci, suszarki do bielizny, stojaki do suszenia prania, szczotki do sedesów, wanienki przenośne dla niemowląt.

(111) **175211** (220) 2003 06 30 (210) 266799
 (151) 2006 05 29 (441) 2004 01 12
 (732) PKP Szybka Kolej Miejska w Trójmieście Sp. z o.o., Gdynia, PL.
 (540)



Kolor znaku: żółty, niebieski

(531) 27.5.1, 29.1.12

(510), (511) **35** reklama, wynajmowanie powierzchni na cele reklamowe, **36** dzierżawa nieruchomości, **37** naprawa taboru kolejowego, **39** transport kolejowy pasażerski, wynajmowanie miejsc parkingowych.

(111) **175212** (220) 2003 06 30 (210) 266810
 (151) 2006 05 29 (441) 2004 01 12
 (732) Skrzypkowska Grażyna, Warszawa, PL.
 (540)



Kolor znaku: niebieski

(531) 25.1.25, 27.5.1, 29.1.4

(510), (511) **21** wyroby z porcelany, szkła i ceramiki, **22** len surowy, **24** obrusy.

(111) **175213** (220) 2003 07 11 (210) 267290
 (151) 2006 05 29 (441) 2004 01 12
 (732) „TOTALIZATOR SPORTOWY” Spółka z o.o., Warszawa, PL.

(540) Duży Lotek, duże wygrane

(510), (511) **09** urządzenia do prowadzenia gier, loterii, videoloterii, zakładów wzajemnych, **16** wydawnictwa, kupony, losy, blankiety dotyczące gier, loterii, videoloterii, zakładów wzajemnych, **36** sponсорowanie finansowe, **37** instalowanie i serwis urządzeń do prowadzenia gier, loterii, videoloterii, zakładów wzajemnych, **41** świadczenie usług związanych z rekreacją i sportem w zakresie organizowania i prowadzenia gier hazardowych, loterii, videoloterii, zakładów wzajemnych oraz organizowanie i prowadzenie gier liczbowych, gier hazardowych, gier losowych, loterii zdrapkowych, loterii liczbowych, loterii pieniężnych, videoloterii, zakładów wzajemnych.

(111) **175214** (220) 2003 07 11 (210) 267324
 (151) 2006 05 29 (441) 2004 01 12
 (732) Unilever NV, Rotterdam, NL.

(540) CIF AKTYWNA PIANA

(510), (511) **03** detergenty, preparaty i substancje do prania, preparaty do zmiękczenia tkanin, preparaty wybielające, preparaty czyszczące, nablyszczające, szorujące i ściernie, preparaty do zmywania naczyń, mydła, dezodoranty osobiste, produkty do mycia rąk, bibułka nasączona preparatami i substancjami czyszczącymi i nablyszczającymi, **05** preparaty dezynfekcyjne, preparaty do celów sanitarnych, preparaty do zwalczania robactwa, insektów i szkodników, fungicydy, środki zarodnikobójcze, środki bakteriobójcze, środki pasożytoobójcze, środki do zwalczania glonów, insektycydy, środki chwastobójcze, dezodoranty inne niż osobiste, odświeżacze powietrza, preparaty odstraszające insekty, **21** nieelektryczne przybory i materiały do czyszczenia, ściereczki do czyszczenia, do ścierania kurzu i do polerowania, ściereczki nasączone do czyszczenia, ścierania kurzu i do polerowania, dozowniki, szczotki i pędzle, płatki i poduszeczki do szorowania i do czyszczenia: gąbki i wycieraczkę do mycia szyb, pułapki, urządzenia do łapania, odstraszania, chwytania lub zabijania insektów, robactwa i szkodników.

(111) **175215** (220) 2003 07 14 (210) 267343
 (151) 2006 05 29 (441) 2004 01 26
 (732) Zakłady Tworzyw Sztucznych „Erg-Bieruń” S.A., Bieruń, PL.

(540) ERGODYN

(510), (511) **13** materiały wybuchowe.

(111) **175216** (220) 2003 07 18 (210) 267556
 (151) 2006 05 10 (441) 2004 01 26
 (732) Akademia Sztuk Pięknych, Warszawa, PL.

(540)



(531) 5.1.1, 27.5.1

(510), (511) **16** książki, albumy, skrypty, czasopisma, publikacje drukowane, prospekty, foldery i katalogi, afisze, plakaty, **35** zarządzanie działalnością artystyczną, **41** usługi w zakresie nauczania i szkolnictwa wyższego, usługi dydaktyczne i artystyczne w zakresie sztuk pięknych, zwłaszcza rysunku, malarstwa, grafiki i grafiki komputerowej, wzornictwa, scenografii, architektury wnętrz, konserwacji i restauracji zabytków oraz dzieł sztuki, usługi informacyjne i poradnictwo w zakresie wymienionych dziedzin, usługi w zakresie recenzji prac naukowych i artystycznych oraz prowadzenia przewodów kwalifikacyjnych, organizacja i prowadzenie kursów szkoleniowych i/lub seminariów, kształcenia podyplomowego: organizowanie i prowadzenie konferencji, kongresów, sympozjów i zjazdów, usługi w zakresie organizowania imprez i konkursów edukacyjnych, usługi w zakresie organizowania wystaw kulturalnych i edukacyjnych: usługi wydawnicze, publikowanie książek, albumów, skryptów, czasopism, publikacji drukowanych, prospektów, folderów i katalogów, usługi poligraficzne, usługi świadczone przez biblioteki i archiwa, **42** prowadzenie prac studyjnych oraz badawczo-projektowych: ekspertyzy, badania naukowe w dziedzinie konserwacji dzieł sztuki, w tym badania technik i technologii mających zastosowanie w konserwacji dzieł sztuki: usługi w zakresie konserwacji dzieł sztuki, usługi artystów plastyków, projektowanie architektury, urbanistyki oraz otoczenia, projektowanie architektury wnętrz, mebli oraz ekspozycji, projektowanie plastyczne opakowań, projektowanie form i produktów przemysłowych, usługi w zakresie komunikacji wizualnej, usługi w zakresie reprodukcji dzieł sztuki: usługi komputerowe, usługi w zakresie grafiki komputerowej, w tym projektowania plastycznego, projektowania i tworzenia stron internetowych.

(111) **175217** (220) 2003 08 04 (210) 268208
(151) 2006 05 17 (441) 2004 02 09
(732) Terma Technologie Sp. z o.o., Gdańsk, PL.
(540)



Kolor znaku: czerwony i odcienie, biały
(531) 25.7.6, 26.1.1, 27.5.5, 29.1.1
(510), (511) **11** grzałki elektryczne do grzejników, bojlerów, podgrzewaczy, **37** serwis, naprawy grzałek elektrycznych.

(111) **175218** (220) 2003 08 04 (210) 268209
(151) 2006 05 17 (441) 2004 02 09
(732) Terma Technologie Sp. z o.o., Gdańsk, PL.
(540)



Kolor znaku: czerwony i odcienie, biały
(531) 25.7.6, 26.1.1, 27.5.5, 29.1.1
(510), (511) **11** grzałki elektryczne do grzejników, bojlerów, podgrzewaczy, **37** serwis, naprawy grzałek elektrycznych.

(111) **175219** (220) 2003 08 04 (210) 268211
(151) 2006 05 17 (441) 2004 02 09
(732) ZIAJA Ltd Zakład Produkcji Leków Sp. z o.o., Gdańsk, PL.
(540) NIZEN

(510), (511) **01** produkty i półprodukty chemiczne stosowane w przemyśle i pracach badawczych, **03** produkty kosmetyczne, środki do mycia i pielęgnacji włosów, środki do pielęgnacji skóry, środki myjące, mydła, żele, preparaty do kąpieli, płyny do higieny intymnej, dezodoranty, olejki eteryczne, **05** produkty farmaceutyczne, preparaty do usuwania grzybicy, produkty higieniczne, produkty kosmetyczne o działaniu leczniczym; środki sanitarne stosowane w lecznictwie i higienie osobistej.

(111) **175220** (220) 2003 08 04 (210) 268212
(151) 2006 05 17 (441) 2004 02 09
(732) ZIAJA Ltd Zakład Produkcji Leków Sp. z o.o., Gdańsk, PL.
(540) KETOZEN

(510), (511) **01** produkty i półprodukty chemiczne stosowane w przemyśle i pracach badawczych, **03** produkty kosmetyczne, środki do mycia i pielęgnacji włosów, środki do pielęgnacji skóry, środki myjące, mydła, żele, preparaty do kąpieli, płyny do higieny intymnej, dezodoranty, olejki eteryczne, **05** produkty farmaceutyczne, preparaty do usuwania grzybicy, produkty higieniczne, produkty kosmetyczne o działaniu leczniczym, środki sanitarne stosowane w lecznictwie i higienie osobistej.

(111) **175221** (220) 2003 08 04 (210) 268215
(151) 2006 05 17 (441) 2004 02 09
(732) AVANTI sp. j. Włodzimierz Klimek, Janusz Malaca, Bochnia, PL.
(540)



Kolor znaku: granatowy, biały
(531) 27.5.5, 29.1.4
(510), (511) **25** odzież sportowa, bielizna, odzież wierzchnia, suknie, spódnice, bluzki, swetry, nakrycia głowy, obuwie, spodnie, marynarki, futra, koszule, galanteria ubraniowa, **35** zgrupowanie na rzecz osób trzecich różnych towarów pozwalające nabywcy je oglądać i kupować w sklepie z gotową odzieżą, nakryciami głowy i obuwiem, zgrupowanie na rzecz osób trzecich różnych towarów pozwalające nabywcy je oglądać i kupować w hurtowni z gotową odzieżą, nakryciami głowy i obuwiem.

(111) **175222** (220) 2003 08 04 (210) 268225
(151) 2006 05 17 (441) 2004 02 09
(732) JERONIMO MARTINS DYSTRYBUCJA S.A., Kostrzyn, PL.
(540) ALABAMA

(510), (511) **32** napoje bezalkoholowe oraz wody mineralne gazowane i niegazowane, napoje owocowe i soki owocowe, syropy oraz inne preparaty do produkcji napojów.

(111) **175223** (220) 2003 08 05 (210) 268232
(151) 2006 05 17 (441) 2004 02 09
(732) Centrum Mięśne MAKTON Sp. z o.o., Warszawa, PL.
(540)



Kolor znaku: jasno-granatowy, biały, czerwony
(531) 9.1.10, 24.7.1, 27.5.1, 29.1.1, 29.1.4
(510), (511) **29** mięso, ekstrakty mięsne, wędliny, drób, ryby, dziczyzna, oleje i tłuszcze, konserwy, przetwory mięsne, **35** organizowanie i prowadzenie imprez targowych i wystawienniczych w celach handlowych i reklamowych, w zakresie artykułów spożywczych w tym: przetworów mięsnych, wędlin, tłuszczów, produktów zbożowych, strączkowych, mącznych, mlecznych, jajecznych, drobiowych, przypraw, owoców surowych i przetworzonych, napojów, wyrobów cukierniczych, piekarniczych, słodczy, usługi promocyjno-reklamowe na rzecz podmiotów gospodarczych, doradztwo w zakresie prowadzenia działalności reklamowo-wystawowej, zdobywanie i udostępnianie informacji o targach i wystawach, kojarzenie kontrahentów, prowadzenie negocjacji, pomoc w zawieraniu transakcji handlowych, badania rynku, pokazy towarów, marketing, **37** usługi w zakresie budowy oraz wyposażania stoisk i boksów targowych, **41** organizowanie i prowadzenie konferencji oraz konkursów poświęconych targom i wystawom.

(111) **175224** (220) 2003 08 05 (210) 268239
 (151) 2006 05 17 (441) 2004 02 09
 (732) Parfums Christian Dior, Paryż, FR.
 (540)



Kolor znaku: złoty, szary, biały, różowy
 (531) 25.1.15, 26.1.2, 27.5.1, 29.1.13
 (510), (511) **03** produkty do pielęgnacji twarzy i ciała.

(111) **175225** (220) 2003 08 05 (210) 268240
 (151) 2006 05 17 (441) 2004 02 09
 (732) COMPAÑÍA ESPAÑOLA DE RESPUESTOS EN GENERAL, S.A.,
 Arganda Del Rey (Madrid), ES.
 (540) AUSTAUSCH

(510), (511) **12** części zamienne do pojazdów lądowych, głównie wały napędowe i mechanizmy dla pojazdów lądowych, uniwersalne połączenia stałej prędkości (stanowiące część napędu), skrzynie biegów do pojazdów lądowych, skrzynie korbowe do urządzeń pojazdów lądowych (które nie są częścią silnika), sprzęgła do pojazdów lądowych, łączniki i napędy skrzyń biegów do pojazdów lądowych, amortyzatory i sprężyny amortyzujące, zawieszania dla pojazdów lądowych.

(111) **175226** (220) 2003 08 11 (210) 268434
 (151) 2006 05 31 (441) 2004 02 23
 (732) „UNIFORM” B. Malita, A. Malita Spółka Jawna, Warszawa, PL.
 (540)



(531) 24.9.1, 27.5.1
 (510), (511) **09** odzież ochronna i zabezpieczająca przed wypadkami, skafandry i kombinezony ochronne, rękawice ochronne, okulary ochronne, osłony zabezpieczające twarz, kaski ochronne, **25** buty, obuwie sportowe, konfekcja odzieżowa, odzież sportowa, bluzy, skafandry sportowe, bielizna osobista, trykoty, skarpety, rękawice, czapki, **28** deskorolki, wrotki, snowboardy, ochroniacze łokci, nakolanniki, nagolenniki.

(111) **175227** (220) 2003 08 12 (210) 268498
 (151) 2006 06 29 (441) 2004 02 23
 (732) Hisamitsu Pharmaceutical Co., Inc., Tosu-shi, Saga, JP.
 (540)

Hisamitsu



Kolor znaku: czarny, żółty, niebieski
 (531) 27.5.1, 29.1.2, 29.1.4, 29.1.8
 (510), (511) **10** chłodzące okłady i plastry z żelem absorbujące i odprowadzające nadmierne ciepło z ciała człowieka.

(111) **175228** (220) 2003 08 19 (210) 268793
 (151) 2006 07 12 (441) 2004 02 23
 (732) Hammerite Products Limited, Londyn, GB.
 (540) HAMMERITE
 (510), (511) **16** narzędzia do dekorowania używane w malarstwie, aplikatory farby, pędzle malarskie, wałki malarskie, gąbki do nakładania farby, narzędzia do modyfikowania wyglądu mokrej powłoki farby, wzorniki do używania w malarstwie, palety, klejące taśmy maskujące, publikacje drukowane wszystkie związane z dekoratorstwem i wyposażaniem budynków.

(111) **175229** (220) 2003 08 21 (210) 268875
 (151) 2006 07 12 (441) 2004 02 23
 (732) Przedsiębiorstwo Handlowo Usługowe Klimosz Mirosław,
 Strumień, PL.
 (540)



Kolor znaku: biały, czarny, czerwony
 (531) 1.15.5, 13.3.1, 27.5.1, 29.1.12
 (510), (511) **11** armatura i urządzenia sanitarne, armatura do urządzeń oraz instalacji wodnych, gazowych lub olejowych, aparatura, urządzenia i instalacje chłodnicze, aparatura, urządzenia oraz instalacje do klimatyzacji i wentylacji, bojler, grzejniki do centralnego ogrzewania, kotły grzewcze, kolektory słoneczne, piece, piece kuchenne, piece kąpielowe, pompy ciepłe, podgrzewacze wody, urządzenia do ogrzewania na paliwo stałe, płynne lub gazowe, wyposażenie do pieców, wymienniki ciepła, wyposażenie pieców, **35** zgrupowanie na rzecz osób trzecich różnych towarów (z wyłączeniem ich transportu) pozwalające nabywcy wygodnie je oglądać i kupować w sklepach branży budowlanej z urządzeniami w zakresie techniki grzewczej, sanitarnej, gazowej, klimatyzacji, wentylacji i chłodnictwa oraz u hurtownika w branży budowlanej z urządzeniami w zakresie techniki grzewczej, sanitarnej, gazowej, klimatyzacji, wentylacji i chłodnictwa, **37** usługi hydrauliczne, instalowanie oraz naprawa urządzeń do klimatyzacji i wentylacji, instalowanie, czyszczenie i naprawa kotłów grzewczych, montaż i naprawa instalacji do ogrzewania oraz do chłodzenia, instalowanie i naprawy pieców.

(111) **175230** (220) 2003 08 25 (210) 268973
 (151) 2006 05 29 (441) 2004 03 08
 (732) DAVID DEL CURTO S.A., Santiago, CL.
 (540) DAVID DEL CURTO
 (510), (511) **31** świeże owoce.

(111) **175231** (220) 2003 08 25 (210) 268974
 (151) 2006 05 29 (441) 2004 03 08
 (732) DAVID DEL CURTO S.A., Santiago, CL.
 (540) DAVID'S PRIDE
 (510), (511) **31** świeże owoce.

(111) **175232** (220) 2003 08 25 (210) 268975
 (151) 2006 05 29 (441) 2004 03 08
 (732) DAVID DEL CURTO S.A., Santiago, CL.
 (540) DAVID'S DELIGHT
 (510), (511) **31** świeże owoce.

(111) **175233** (220) 2003 08 25 (210) 268976
 (151) 2006 05 29 (441) 2004 03 08
 (732) DAVID DEL CURTO S.A., Santiago, CL.
 (540) DAVID'S SUPREME
 (510), (511) **31** świeże owoce.

(111) **175234** (220) 2003 08 25 (210) 268989
 (151) 2006 06 13 (441) 2004 03 08

(732) „BIEGONICE-NOWY SĄCZ” Spółka Akcyjna, Nowy Sącz, PL.
(540)



Kolor znaku: czerwony, biały

(531) 26.2.1, 27.5.1, 29.1.1, 29.1.6

(510), (511) **16** gotowe projekty budowlane, **19** materiały budowlane niemetalowe (ściany niemetalowe, stropy niemetalowe, dachy niemetalowe), **37** usługi budowlane w zakresie wykonywania kompletnych budynków mieszkalnych i innych budowli.

(111) **175235** (220) 2003 09 11 (210) 269719

(151) 2006 06 29 (441) 2004 03 22

(732) Przedsiębiorstwo Produkcyjno Handlowo Usługowe „UNICORA” Andrzej Łapka, Łódź, PL.
(540)



Kolor znaku: czarny, zielony

(531) 5.3.6, 27.5.1, 29.1.3, 29.1.8

(510), (511) **25** odzież, bielizna, okrycia głowy, obuwie.

(111) **175236** (220) 2003 10 06 (210) 270764

(151) 2006 06 22 (441) 2004 04 19

(732) AQUA ŻYWIEC Sp. z o.o., Bielsko-Biała, PL.
(540)



Kolor znaku: szaro-niebieski, czerwony, zielony, ciemnozielony, biały, czarny

(531) 5.1.1, 7.1.6, 7.1.8, 9.1.10, 26.1.2, 26.11.3, 27.5.1, 29.1.15

(510), (511) **32** woda gazowana, niegazowana, mineralna, głębinowa, sodowa, napoje słodzone i wielosmakowe.

(111) **175237** (220) 2003 10 06 (210) 270777

(151) 2006 06 21 (441) 2004 04 19

(732) Firma Cukiernicza „Solidarność - rok założenia 1952” Sp. z o.o., Lublin, PL.
(540)

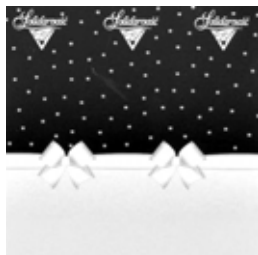

(531) 9.1.10, 25.7.1, 26.3.1, 27.5.1

(510), (511) **30** wyroby cukiernicze, słodczyce, wyroby czekoladowe, galanteria czekoladowa, czekoladki nadziewane, ciastka, lody.

(111) **175238** (220) 2003 10 06 (210) 270778

(151) 2006 06 21 (441) 2004 04 19

(732) Firma Cukiernicza „Solidarność - rok założenia 1952” Sp. z o.o., Lublin, PL.

(540)



Kolor znaku: czerwony, zielony, biały, żółty, złoty

(531) 5.3.11, 5.5.19, 5.7.16, 9.1.10, 29.1.15

(510), (511) **30** wyroby cukiernicze, słodczyce, wyroby czekoladowe, galanteria czekoladowa, czekoladki nadziewane, ciastka, lody.

(111) **175239** (220) 2003 10 08 (210) 270896

(151) 2006 06 01 (441) 2004 04 19

(732) Polska Telefonia Cyfrowa Sp. z o.o., Warszawa, PL.

(540) Era Mix

(510), (511) **09** aparaty telefoniczne, przewody, słuchawki telefoniczne, telefony komórkowe, zestawy głośno mówiące, anteny, baterie do tych telefonów, ładowarki, obudowy kolorowe, zestawy słuchawkowe, karty PCMCIA, obudowy, uchwyty i pokrowce do telefonów komórkowych, karty telefoniczne do automatów, karty telefoniczne do telefonów komórkowych, karty sim, urządzenia do przetwarzania informacji, współpracujące z komputerami w zakresie przekazywania dźwięku i obrazu, czyste i zapisane magnetyczne nośniki danych, audio i video, **35** usługi w zakresie reklamy: organizacja kampanii reklamowych, wynajem i sprzedaż miejsca i czasu na reklamy, usługi w zakresie dystrybucji i doręczania prospektów reklamowych, ofert sprzedaży i próbek reklamowych, również za pośrednictwem sieci teleinformatycznych - internetu, pośrednictwo w sprzedaży towarów za pośrednictwem internetu, usługi rejestrowania, kompilacji, systematyzacji pisemnych informacji i ich przekazywaniu za pośrednictwem sieci telefonicznych, internetu, dostarczanie pakietów informacji, tekstów reklamowych dostosowanych do indywidualnych wymagań odbiorcy, usługi informacji o działalności gospodarczej i handlowej, oferowanie sprzedaży usług w zakresie rozrywki, turystyki, organizacji podróży, usługi świadczone w systemie on-line w zakresie kupna i sprzedaży, sprzedaży aukcyjnej i promocyjnej towarów i usług, usługi w zakresie umożliwiania wymiany informacji i konwersacji w czasie realnym za pośrednictwem sieci teleinformatycznych internet i telefonów komórkowych, **36** usługi w zakresie pośrednictwa w zawieraniu umów ubezpieczeniowych, umów kredytowych za pośrednictwem telefonu i sieci teleinformatycznych internet, sprawdzanie stanu konta za pośrednictwem telefonu i sieci teleinformatycznych internet, **38** usługi świadczone przez operatora sieci telefonii komórkowej w zakresie obsługi połączeń abonentów telefonii komórkowej, usługi przekazywania głosu i obrazu w systemie przekazu fonicznego i cyfrowego, usługi teleksowych i telefaksowych, usługi w zakresie zbierania i przekazywania informacji, przesyłanie informacji tekstowej i obrazowej za pośrednictwem komputerów i sieci informatycznych, przekazywanie danych przy pomocy terminali komputerowych, przesyłanie wiadomości, danych, głosu i obrazu za pomocą przekazu satelitarnego, usługi przekazywania poczty elektronicznej za pośrednictwem sieci telefonii komórkowej i telefonów komórkowych, udostępnianie połączeń z sieciami informatycznymi, wypożyczanie urządzeń służących do przekazywania głosu, obrazu i danych za pomocą telefonii analogowej, cyfrowej, satelitarnej, udostępnianie stron internetowych za pośrednictwem telefonii komórkowej bezpośrednio na wyświetlaczu aparatu telefonicznego, usługi w zakresie umożliwiania wymiany informacji i konwersacji w czasie realnym za pośrednictwem sieci teleinformatycznych internet i telefonów komórkowych, zbieranie i przekazywanie informacji, przekazywanie informacji lokalnej dotyczącej obszaru na którym znajduje się odbiorca zgodnie z indywidualnymi wymaganiami, **39** udzielanie informacji telefonicznych w zakresie turystyki, organizacji podróży, **41** usługi nauczania i rozrywki prowadzone za pośrednictwem sieci teleinformatycznych internet i telefonów komórkowych, organizowanie konkursów edukacyjnych i rozrywkowych, organizacja gier rozrywkowych, przeprowadzanie plebiscytów, udzielanie informacji telefonicznych w zakresie rozrywki.

(111) **175240** (220) 2003 10 08 (210) 270915
 (151) 2006 05 29 (441) 2004 04 19
 (732) CADBURY WEDEL Sp. z o.o., Warszawa, PL.
 (540)

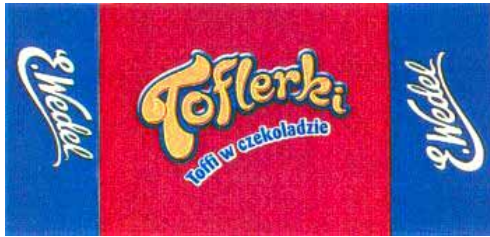

Kolor znaku: czerwony, granatowy, biały, żółty, pomarańczowy
 (531) 25.5.1, 27.5.1, 29.1.13
 (510), (511) **30** cukierki, wyroby czekoladowe, słodczye.

(111) **175241** (220) 2005 09 23 (210) 300359
 (151) 2006 08 22 (441) 2005 12 27
 (732) SUNSET SUITS MEN'S FASHION-MODA MĘSKA
 Mirosław Kranik, Poznań, PL.
 (540)



Kolor znaku: czerwony, szary, ciemnopopielaty
 (531) 1.3.2, 26.1.1, 26.11.1, 27.5.1, 29.1.1, 29.1.6
 (510), (511) **25** garnitury, kamizelki, koszule, krawaty, nakrycia głowy, obuwie, piżamy, płaszcze, skarpetki, swetry, szaliki, szlafroki, T-shirty, odzież sportowa, **26** guziki, hafty i ozdoby, klamry, łąty przyklejane na gorąco do odzieży, monogramy, napy, sprzączki, suwaki, taśmy, wstawki do ubrań, wstążki, **40** usługi krawieckie, krojenie tkanin, pikowanie tkanin, przeróbki odzieży.

(111) **175242** (220) 2004 12 01 (210) 288322
 (151) 2006 05 16 (441) 2005 03 07
 (732) Przedsiębiorstwo Produkcyjno-Handlowo-Usługowe FIDO
 Dorota Borowiak, Głowno, PL.
 (540)



Kolor znaku: jasnożółty, brązowy, fioletowy, różowy, żółty
 (531) 2.5.2, 27.5.1, 29.1.15
 (510), (511) **25** odzież, nakrycia głowy, szale, rękawiczki.

(111) **175243** (220) 2005 03 25 (210) 292949
 (151) 2006 05 16 (441) 2005 06 27
 (732) „ORION” Jerzy Czernek, Łódź, PL.
 (540) STING
 (510), (511) **34** papierosy, tytoń, materiały dla palących, gilzy papierosowe, bibułki papierosowe, akcesoria dla palaczy, zapałki, **35** prowadzenie punktów sprzedaży hurtowej i detalicznej papierosów, wyrobów tytoniowych oraz akcesoriów papierosowych.

(111) **175244** (220) 2005 06 20 (210) 296766
 (151) 2006 05 15 (441) 2005 10 03
 (732) ZAKŁADY FARMACEUTYCZNE POLPHARMA S.A., Starogard Gdański, PL.
 (540) AVIDIA
 (510), (511) **05** produkty farmaceutyczne.

(111) **175245** (220) 2003 10 08 (210) 270916
 (151) 2006 05 29 (441) 2004 04 19
 (732) CADBURY WEDEL Sp. z o.o., Warszawa, PL.
 (540)



Kolor znaku: kremowo-czerwony, czerwony, granatowy, biały, żółty i jego odcienie, pomarańczowy, brązowy, beżowy
 (531) 8.1.19, 27.5.1, 29.1.13
 (510), (511) **30** cukierki, wyroby czekoladowe, słodczye.

(111) **175246** (220) 2003 10 08 (210) 270917
 (151) 2006 05 29 (441) 2004 04 19
 (732) GROUPE LE DUFF S.A., Rennes, FR.
 (540)



(531) 26.1.2, 27.3.1
 (510), (511) **30** kawa, herbata, kakao, cukier, ryż, tapioka, sago, namiastki kawy, mąka i przetwory zbożowe, chleb, wyroby cukiernicze i piekarnicze, słodczye, lody, miód, syrop z melasy, drożdże, proszek do pieczenia, sól, musztarda, ocet, sosy (przyprawy), przyprawy, lód, herbatniki, suchary, ciastka drożdżowe, ciastka, pasty do ciastek, naleśniki, placki (pancakes), tarty, pieczywo, pieczywo pszenne, pieczywo wiedeńskie, sandwiche, **43** usługi gastronomiczne, restauracje, kawiarnie, kafejki i restauracje hotelowe.

(111) **175247** (220) 2003 10 08 (210) 270939
 (151) 2006 05 29 (441) 2004 04 19
 (732) LUKAS BANK S.A., Wrocław, PL.
 (540) MAXIMA
 (510), (511) **09** karty magnetyczne kodowane, **36** usługi bankowe, usługi finansowe, usługi kredytowe, pożyczki, usługi bankowe z dostępem bezpośrednim np. przez internet, emisja kart kredytowych, obsługa kart kredytowych i debetowych, transakcje finansowe, zarządzanie finansami, usługi w zakresie obrotu papierami wartościowymi, doradztwo w sprawach finansowo-kredytowych, doradztwo w sprawach lokat kapitałowych.

(111) **175248** (220) 2003 10 08 (210) 270940
 (151) 2006 05 29 (441) 2004 04 19
 (732) LUKAS BANK S.A., Wrocław, PL.

(540)



(531) 27.5.1

(510), (511) **09** karty magnetyczne kodowane, **36** usługi bankowe, usługi finansowe, usługi kredytowe, pożyczki, usługi bankowe z dostępem bezpośrednim np. przez internet, emisja kart kredytowych, obsługa kart kredytowych i debetowych, transakcje finansowe, zarządzanie finansami, usługi w zakresie obrotu papierami wartościowymi, doradztwo w sprawach finansowo-kredytowych, doradztwo w sprawach lokat kapitałowych.

(111) **175249** (220) 2003 10 08 (210) 270941
 (151) 2006 05 29 (441) 2004 04 19
 (732) LUKAS BANK S.A., Wrocław, PL.
 (540)

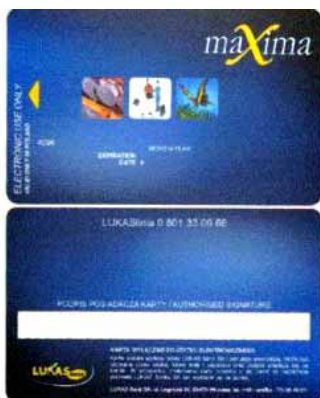

Kolor znaku: granatowy, biały, żółty, szary, czerwony, żółto-niebieski, jasnobrązowy, niebieski, błękitny, brązowy, zielony
 (531) 25.1.15, 27.5.1, 29.1.4

(510), (511) **09** karty magnetyczne kodowane, **36** usługi bankowe, usługi finansowe, usługi kredytowe, pożyczki, usługi bankowe z dostępem bezpośrednim np. przez internet, emisja kart kredytowych, obsługa kart kredytowych i debetowych, transakcje finansowe, zarządzanie finansami, usługi w zakresie obrotu papierami wartościowymi, doradztwo w sprawach finansowo-kredytowych, doradztwo w sprawach lokat kapitałowych.

(111) **175250** (220) 2004 07 19 (210) 283372
 (151) 2006 05 15 (441) 2004 11 02
 (732) Sadowski Spółka z ograniczoną odpowiedzialnością, Kraków, PL.
 (540)



Kolor znaku: szmaragdowy, biały, popielaty

(531) 26.1.1, 26.11.1, 27.5.1, 29.1.4, 29.1.6

(510), (511) **35** zgrupowanie na rzecz osób trzecich różnych towarów pozwalające nabywcy wygodnie je oglądać i kupować w dużym sklepie wielobranżowym, zgrupowanie na rzecz osób trzecich różnych towarów pozwalające nabywcy wygodnie je oglądać i kupować w dużej hurtowni wielobranżowej, wynajem urządzeń biurowych, badanie rynku i opinii publicznej, doradztwo w zakresie prowadzenia działalności gospodarczej i zarządzania, zarządzanie holdingami, reklama, zarządzanie i administrowanie kampaniami medialnymi, **38** działalność agencji informacyjnych w zakresie wiadomości i ak-

tualności, **41** publikowanie książek, gazet i wydawnictw periodycznych, organizacja targów i wystaw, nauczanie, rozrywka, działalność sportowa i kulturalna, produkcja filmów, wydawanie nagrań dźwiękowych i wideo.

(111) **175251** (220) 2004 07 19 (210) 283373
 (151) 2006 05 15 (441) 2004 11 02
 (732) Sadowski Spółka z ograniczoną odpowiedzialnością, Kraków, PL.
 (540)



Kolor znaku: szmaragdowy, biały

(531) 26.1.1, 27.5.1, 29.1.4, 29.1.6

(510), (511) **35** zgrupowanie na rzecz osób trzecich różnych towarów pozwalające nabywcy wygodnie je oglądać i kupować w dużym sklepie wielobranżowym, zgrupowanie na rzecz osób trzecich różnych towarów pozwalające nabywcy wygodnie je oglądać i kupować w dużej hurtowni wielobranżowej, wynajem urządzeń biurowych, badanie rynku i opinii publicznej, doradztwo w zakresie prowadzenia działalności gospodarczej i zarządzania, zarządzanie holdingami, reklama, zarządzanie i administrowanie kampaniami medialnymi, **38** działalność agencji informacyjnych w zakresie wiadomości i aktualności, **41** publikowanie książek, gazet i wydawnictw periodycznych, organizacja targów i wystaw, nauczanie, rozrywka, działalność sportowa i kulturalna, produkcja filmów, wydawanie nagrań dźwiękowych i wideo.

(111) **175252** (220) 2002 08 14 (210) 254114
 (151) 2006 07 03 (441) 2003 02 24
 (732) EMIG Spółka z o.o., Warszawa, PL.
 (540)



Kolor znaku: czerwony, żółty, zielony

(531) 5.7, 26.4, 27.5, 29.1

(510), (511) **32** napoje, nektary, soki owocowe.

(111) **175253** (220) 2003 02 04 (210) 260594
 (151) 2006 06 08 (441) 2003 08 11
 (732) PepsiCo, Inc., Purchase, US.
 (540)



Kolor znaku: czerwony, pomarańczowy, żółty, brązowy, granatowy, zielony, czarny, szary, biały

(531) 3.1.4, 25.1.1, 25.12.3, 27.5.1, 29.1.15

(510), (511) **29** mięso, drób, ryby, dziczyzna, ekstrakty mięsne, przetworzone: warzywa, orzechy, owoce, przekąski w skład których wchodzi artykuły spożywcze zawarte w tej klasie, gotowe do spożycia przekąski w skład których wchodzi: kartofle, orzechy, inne owoce lub warzywa oraz ich kombinacje, ziemniaczane chipsy i chrupki, chipsy taro, smażone przekąski wieprzowe, dania z wołowiny, palusz-

ki wołowe, jaja, mleko, produkty mleczne, oleje i tłuszcze jadalne, galaretki, dżemy, kompoty, **30** kawa, namiastki kawy, herbata, cukier, ryż, tapioka, sago, wyroby na bazie mąki, przetworów zbożowych, przetworzonej kukurydzy, przekąski w skład których wchodzi artykuły spożywcze zawarte w tej klasie, ziarna, różne rodzaje chipsów, chipsy toriilla, chipsy kukurydziane, chipsy ryżowe, chrupki, krakersy, precle, batony, kukurydza dmuchana, orzeszki i kukurydza polewane masą, dipy, salsy, sosy, przekąski na bazie ziaren i/lub przetworów zbożowych, wyroby cukiernicze i piekarnicze, słodczyce, pieczywo, lody, miód, melasa (syrupy), drożdże do pieczenia, sól, musztarda, przyprawy, pieprz, ocet, sosy przyprawowe w tym dressingi, lód.

(111) **175254** (220) 2003 03 03 (210) 261754
 (151) 2006 06 23 (441) 2003 09 08
 (732) Distilleerderijen Erven Lucas Bols B. V., Zoetermeer, NL.
 (540) BOLS MOJITO
 (510), (511) **33** napoje alkoholowe, wina, wódki, drinki na bazie wódki, likiery.

(111) **175255** (220) 2003 04 17 (210) 263694
 (151) 2006 06 27 (441) 2003 10 20
 (732) Gmina Miasta Poznania, Poznań, PL.
 (540)



Kolor znaku: granatowy, czerwony, szary
 (531) 26.1.1, 26.1.2, 27.5.5, 29.1.13
 (510), (511) **41** usługi w zakresie zapewnienia użytkowania sprzętu sportowego i obiektów sportowych, **43** usługi gastronomiczne, usługi hotelarskie.

(111) **175256** (220) 2003 05 08 (210) 264496
 (151) 2006 06 19 (441) 2003 11 17
 (732) Instytut Technologii Nafty im. prof. St. Pilata, Kraków, PL.
 (540) ANTYFRYZ
 (510), (511) **01** płyny do chłodzenia silników spalinowych.

(111) **175257** (220) 2003 05 12 (210) 264632
 (151) 2006 05 23 (441) 2003 11 17
 (732) 7 ANNA Anna Kłos, Gdańsk, PL.
 (540)

NORTHSHORE
 e x t r e m e

(531) 27.5.1
 (510), (511) **12** kierownice do rowerów, pedały do rowerów, ramy do rowerów, piasty do rowerów, korby pedałów do rowerów, opony do rowerów.

(111) **175258** (220) 2003 05 19 (210) 264931
 (151) 2006 06 28 (441) 2003 12 01
 (732) Przedsiębiorstwo Produkcyjno Handlowe ASIA, Marek Kamerski, Konstancinów Łódzki, PL.
 (540)



(531) 26.1.1, 27.5.1
 (510), (511) **25** kostiumy kąpielowe.

(111) **175259** (220) 2003 05 30 (210) 265542
 (151) 2006 07 04 (441) 2003 12 01
 (732) „Miroslaw Gzella” Zakład Pracy Chronionej, Osie, PL.
 (540)



Kolor znaku: pomarańczowy, zielony, biały
 (531) 26.3.2, 27.5.1, 29.1.12
 (510), (511) **16** afisze, aparaty ręczne do etykietowania, bloki do rysowania i bloczki do pisania w tym listowe, bilety, broszury, druki i odbitki graficzne, druki: reklamowe, wysyłkowe i akcydensowe, etykiety z nadrukiem, formularze w postaci blankietów i druków, karty pocztowe, katalogi, kalendarze w tym z kartkami do zdzierania, klisze do adresów, materiały drukowane, materiały piśmienne, maszyny drukujące adresy, naklejki adresowe, nalepki i naklejki dla materiałów piśmiennych, notatniki adresowe, nadruk i poddruk na papierach: ofsetowym, chemicznym, termicznym i papierach powlekanych, obwoluty - okładki papierowe na dokumenty, opakowania w postaci artykułów papierniczych, papiery z nadrukiem i z pokryciem lakierowym, personalizacja druków, papiery firmowe, plakaty z papieru lub tektury, papiery listowe, papiery do pakowania, papier do maszyn rejestrujących, prospekty, reprodukcje: graficzne, role i rolki z nadrukiem i poddrukiem, rolki papierowe do: kas fiskalnych, faxów, bankomatów i maszyn rejestrujących, składanka komputerowa czysta i z nadrukiem oraz jedno i wielowarstwowa, stemple adresowe, taśmy i karty papierowe do zapisu programów komputerowych, koperty i woreczki do pakowania z papieru lub z tworzyw sztucznych, ulotki, **29** bekon, słonina, flaki, kaszanka, kielbasy, łój spożywczy, mięso, ekstrakty mięsne, mięso wieprzowe, mięso wołowe, mięso drobiowe, pasty do kanapek zawierające, tłuszcz, pasztecik z wątróbki, pieczenie mięsne, smalec, szpik kostny zwierzęcy jadalny, szynka, wędliny podrobowe, wyroby wędliniarskie, wątroba, wędzonki, wyroby garmazeryjne, żywność solona, **30** sosy mięsne, **39** paczkowanie żywności metodą próżniową, konfekcjonowanie wyrobów: wędlin i mięsa mielonego, wynajmowanie koni dla celów sportowych, rekreacyjnych i rehabilitacyjnych, **41** organizowane obozów wakacyjnych i spływów kajakowych, prowadzenie strzelnic sportowe, **42** projektowanie rozwiązań graficznych w zakresie opakowań, materiałów drukowanych, powielanych i reklamowych, **43** organizowanie oraz działalność ośrodków wypoczynkowych w tym: eksploatacja terenów kempingowych, rezerwowanie noclegów, przygotowywanie dań w postaci żywności i napoi na zamówienie oraz ich dostawa, restauracje, stołówki.

(111) **175260** (220) 2003 06 09 (210) 265929
 (151) 2006 06 13 (441) 2003 12 15
 (732) Philip Morris Polska S.A., Kraków, PL.
 (540) BOSMAN

(510), (511) **34** tytoń surowy i przetworzony, papierosy, cygara, cygaretki, tytoń do skręcania papierosów, tytoń fajkowy, tabaka, tytoń przeznaczony do żucia, substytuty tytoniu (za wyjątkiem przeznaczenia medycznego), artykuły dla palaczy, bibułka papierosowa, filtry papierosowe, lufki, puszki na tytoń, papierośnice, popielniczki wykonane nie z metali szlachetnych, fajki, urządzenia kieszonkowe do zwijania papierosów, zapalniczki, zapałki.

(111) **175261** (220) 2000 11 30 (210) 228137
 (151) 2006 06 02
 (732) EKSPANSJA Tadeusz Laszczak, Warszawa, PL.
 (540) POINT
 (510), (511) **28** artykuły do tenisa stołowego.

(111) **175262** (220) 2002 04 24 (210) 249656
 (151) 2006 04 25 (441) 2002 11 04
 (732) HI Limited Partnership, Atlanta, US.

(540)



(531) 3.7, 27.5

(510), (511) **16** materiały drukowane, publikacje drukowane, kalendarze, plakaty, zdjęcia, magazyny popularne ogólne, **25** ubrania, potniki, koszulki, spodenki, marynarki, skarpetki, szorty, śliniaczki, kapelusze, czapeczki z daszkiem, daszki przeciwsłoneczne, **30** mieszanki bułki tartej, mieszanki do wypieku chleba, sosy, **43** usługi z zakresu prowadzenia restauracji i barów koktajlowych.

(111) **175263** (220) 2002 04 24 (210) 249657

(151) 2006 04 25 (441) 2002 11 04

(732) HI Limited Partnership, Atlanta, US.

(540) HOOTERS

(510), (511) **16** materiały drukowane, publikacje drukowane, kalendarze, plakaty, zdjęcia, magazyny popularne ogólne, **25** ubrania, potniki, koszulki, spodenki, marynarki, skarpetki, szorty, śliniaczki, kapelusze, czapeczki z daszkiem, daszki przeciwsłoneczne, **30** mieszanki bułki tartej, mieszanki do wypieku chleba, sosy, **43** usługi z zakresu prowadzenia restauracji i barów koktajlowych.

(111) **175264** (220) 2003 01 23 (210) 260110

(151) 2006 03 22 (441) 2003 07 28

(732) Schulstad Spółka z o.o., Poznań, PL.

(540)



(531) 26.4.2, 27.1.5

(510), (511) **30** chleb, wyroby piekarnicze, wyroby cukiernicze.(111) **175265** (220) 2003 03 03 (210) 261765

(151) 2006 04 03 (441) 2003 09 08

(732) E S W L PRODUCTS.I NC, Buffalo Grove, US.

(540)

Kolor znaku: czarny, niebieski

(531) 26.4.3, 27.5.1, 29.1.4, 29.1.8

(510), (511) **10** urządzenie do kruszenia kamieni w ciele pacjenta.(111) **175266** (220) 2003 03 19 (210) 262484

(151) 2006 03 20 (441) 2003 09 22

(732) „SCHULSTAD” Spółka z o.o., Poznań, PL.

(540)



Kolor znaku: żółty, pomarańczowo-ceglasty

(531) 5.7.2, 25.1.1, 26.4.6, 27.5.1, 29.1.1, 29.1.2

(510), (511) **30** chleb, wyroby piekarnicze.(111) **175267** (220) 2003 06 12 (210) 266115

(151) 2006 06 06 (441) 2003 12 15

(732) LOKAL - SERWIS Spółka z o.o., Katowice, PL.

(540)

Kolor znaku: granatowy, biały

(531) 27.5.1, 29.1.4

(510), (511) **03** preparaty do demakijażu, mydła, preparaty do gołeniania, sole do celów innych niż lecznicze, preparaty kosmetyczne do kąpieli, maseczki kosmetyczne, preparaty kosmetyczne do odchudzenia, kremy kosmetyczne, maści do celów kosmetycznych, preparaty kosmetyczne do pielęgnacji skóry, toniki kosmetyczne, **05** jodki do celów farmaceutycznych, środki bakteriobójcze, borowina lecznicza, dezynfekcyjne środki do celów higienicznych, sole kąpielowe do celów leczniczych, sole do kąpieli mineralnych, preparaty dla ludzi i zwierząt z mikroelementami, mineralne wody do celów leczniczych, sole do celów leczniczych, woda termalna do celów leczniczych, **30** sól do konserwowania żywności, sól kuchenna.

(111) **175268** (220) 2003 06 13 (210) 266163

(151) 2006 07 05 (441) 2003 12 15

(732) Przedsiębiorstwo Produkcyjno-Handlowo-Uslugowe

„REDAN” Renata Agnieszka Daniłowicz, Polczyn-Zdrój, PL.

(540)

Kolor znaku: zielony, biały, żółty

(531) 7.3.2, 27.5.1, 29.1.2, 29.1.3

(510), (511) **06** okna, witryny, drzwi, rolety, żaluzje i ościeżnice metalowe, osprzęt metalowy do okien, drzwi, **19** okna, witryny, drzwi, rolety, żaluzje niemetalowe oraz ościeżnice niemetalowe, **20** osprzęt niemetalowy do okien i drzwi, **35** zgrupowanie na rzecz osób trzecich różnych towarów pozwalające nabywcy je oglądać i kupować w sklepach oraz hurtowniach: budowlanych, meblowych oraz wyposażenia wnętrz, **37** usługi budowlane w zakresie montażu i naprawy okien i drzwi, usługi ogólnobudowlane.

(111) **175269** (220) 2003 06 13 (210) 266179

(151) 2006 07 05 (441) 2003 12 15

(732) „MASPEX WADOWICE” Spółka z o.o., Wadowice, PL.

(540)



Kolor znaku: jasnoniebieski, biały, czerwony, granatowy,

niebieski, kremowy, brązowy i odcienie

(531) 6.7.25, 8.7.25, 9.1.10, 11.1.10, 25.7.25, 27.5.1, 29.1.15

(510), (511) **30** makarony, makarony spożywcze, spaghetti, potrawy na bazie makaronów, przekąski na bazie makaronów, produkty zbożowe.

(111) **175270** (220) 2003 06 23 (210) 266484

(151) 2006 07 05 (441) 2003 12 29

(732) Krzysztof Witkowski, Nieciecza, PL.

(540) ROMALIT

(510), (511) **19** betonowe elementy budowlane, płyty betonowe, pokrycia nawierzchni dróg, kostki brukowe niemetalowe.

(111) **175271** (220) 2003 06 26 (210) 266670
 (151) 2006 06 08 (441) 2003 12 29
 (732) SCHAUM-CHEMIE MIKOŁÓW Spółka z o.o., Mikołów, PL.
 (540) POROCEM

(510), (511) **01** środki, produkty i półprodukty chemiczne przeznaczone dla górnictwa i budownictwa, środki, produkty i półprodukty chemiczne do wytwarzania materiałów: do scalania i spajania skał i górotworu, do uszczelniania skał, górotworu, tam górniczych, budowli oraz podłoża, do konsolidacji zrobów, do wypełniania górotworu oraz pustek poeksploatacyjnych, do wzmacniania fundamentów, **17** materiały, substancje, środki i produkty do izolacji, konsolidacji i/lub uszczelniania górotworu, zrobów, skał, tam górniczych, podłoża oraz budowli, materiały wypełniające, uszczelniające i izolacyjne, **19** produkty, mieszanki oraz materiały mineralne dla górnictwa na bazie materiałów wiążących.

(111) **175272** (220) 2003 06 26 (210) 266671
 (151) 2006 06 08 (441) 2003 12 29
 (732) SCHAUM-CHEMIE MIKOŁÓW Spółka z o.o., Mikołów, PL.
 (540)

porocem

(531) 27.5.2

(510), (511) **01** środki, produkty i półprodukty chemiczne przeznaczone dla górnictwa i budownictwa, środki, produkty i półprodukty chemiczne do wytwarzania materiałów: do scalania i spajania skał i górotworu, do uszczelniania skał, górotworu, tam górniczych, budowli oraz podłoża, do konsolidacji zrobów, do wypełniania górotworu oraz pustek poeksploatacyjnych, do wzmacniania fundamentów, **17** materiały, substancje, środki i produkty do izolacji, konsolidacji i/lub uszczelniania górotworu, zrobów, skał, tam górniczych, podłoża oraz budowli, materiały wypełniające, uszczelniające i izolacyjne, **19** produkty, mieszanki oraz materiały mineralne dla górnictwa na bazie materiałów wiążących.

(111) **175273** (220) 2003 06 26 (210) 266672
 (151) 2006 06 08 (441) 2003 12 29
 (732) SCHAUM-CHEMIE MIKOŁÓW Spółka z o.o., Mikołów, PL.
 (540)

porocem

Kolor znaku: biały, czerwony

(531) 27.5.2, 29.1.1, 29.1.6

(510), (511) **01** środki, produkty i półprodukty chemiczne przeznaczone dla górnictwa i budownictwa, środki, produkty i półprodukty chemiczne do wytwarzania materiałów: do scalania i spajania skał i górotworu, do uszczelniania skał, górotworu, tam górniczych, budowli oraz podłoża, do konsolidacji zrobów, do wypełniania górotworu oraz pustek poeksploatacyjnych, do wzmacniania fundamentów, **17** materiały, substancje, środki i produkty do izolacji, konsolidacji i/lub uszczelniania górotworu, zrobów, skał, tam górniczych, podłoża oraz budowli, materiały wypełniające, uszczelniające i izolacyjne, **19** produkty, mieszanki oraz materiały mineralne dla górnictwa na bazie materiałów wiążących.

(111) **175274** (220) 2003 06 26 (210) 266677
 (151) 2006 06 08 (441) 2003 12 29
 (732) SCHAUM-CHEMIE MIKOŁÓW Spółka z o.o., Mikołów, PL.
 (540) IZOLITEX

(510), (511) **01** środki, produkty i półprodukty chemiczne przeznaczone dla górnictwa, środki, produkty i półprodukty chemiczne do wytwarzania materiałów: do scalania i spajania skał i górotworu, do uszczelniania skał, górotworu, tam górniczych, budowli oraz podłoża, do konsolidacji zrobów, do wypełniania górotworu oraz pustek

poeksploatacyjnych, do wzmacniania fundamentów w górnictwie, **17** materiały, substancje, środki i produkty do izolacji, konsolidacji i/lub uszczelniania górotworu, zrobów, skał, tam górniczych, podłoża oraz budowli, materiały wypełniające, uszczelniające i izolacyjne przeznaczone dla górnictwa, **19** materiały budowlane niemetalowe, produkty, mieszanki oraz materiały mineralne dla górnictwa i budownictwa na bazie materiałów wiążących.

(111) **175275** (220) 2003 06 26 (210) 266679
 (151) 2006 06 08 (441) 2003 12 29
 (732) SCHAUM-CHEMIE MIKOŁÓW Spółka z o.o., Mikołów, PL.
 (540)

izolitex

(531) 27.5.2

(510), (511) **01** środki, produkty i półprodukty chemiczne przeznaczone dla górnictwa, środki, produkty i półprodukty chemiczne do wytwarzania materiałów: do scalania i spajania skał i górotworu, do uszczelniania skał, górotworu, tam górniczych, budowli oraz podłoża, do konsolidacji zrobów, do wypełniania górotworu oraz pustek poeksploatacyjnych, do wzmacniania fundamentów w górnictwie, **17** materiały, substancje, środki i produkty do izolacji, konsolidacji i/lub uszczelniania górotworu, zrobów, skał, tam górniczych, podłoża oraz budowli, materiały wypełniające, uszczelniające i izolacyjne przeznaczone dla górnictwa, **19** materiały budowlane niemetalowe, produkty, mieszanki oraz materiały mineralne dla górnictwa i budownictwa na bazie materiałów wiążących.

(111) **175276** (220) 2003 06 26 (210) 266681
 (151) 2006 06 08 (441) 2003 12 29
 (732) SCHAUM-CHEMIE MIKOŁÓW Spółka z o.o., Mikołów, PL.
 (540)

izolitex

Kolor znaku: biały, czerwony

(531) 27.5.2, 29.1.1, 29.1.6

(510), (511) **01** środki, produkty i półprodukty chemiczne przeznaczone dla górnictwa, środki, produkty i półprodukty chemiczne do wytwarzania materiałów: do scalania i spajania skał i górotworu, do uszczelniania skał, górotworu, tam górniczych, budowli oraz podłoża, do konsolidacji zrobów, do wypełniania górotworu oraz pustek poeksploatacyjnych, do wzmacniania fundamentów w górnictwie, **17** materiały, substancje, środki i produkty do izolacji, konsolidacji i/lub uszczelniania górotworu, zrobów, skał, tam górniczych, podłoża oraz budowli, materiały wypełniające, uszczelniające i izolacyjne przeznaczone dla górnictwa, **19** materiały budowlane niemetalowe, produkty, mieszanki oraz materiały mineralne dla górnictwa i budownictwa na bazie materiałów wiążących.

(111) **175277** (220) 2003 07 21 (210) 267616
 (151) 2006 06 12 (441) 2004 01 26
 (732) Drukarnia i Księgarnia Św. Wojciecha Spółka z o.o., Poznań, PL.
 (540)

DKŚW

(531) 27.5.1

(510), (511) **09** płyty CD, **16** książki, czasopisma, foldery reklamowe, katalogi, **41** organizacja imprez kulturalno-rekreacyjnych.

(111) **175278** (220) 2003 07 21 (210) 267617
 (151) 2006 06 12 (441) 2004 01 26
 (732) Prywatny Gabinet Stomatologiczny Dagmara Kleczewska, Zielona Góra, PL.

(540)



Kolor znaku: niebieski i odcienie

(531) 27.5.1, 29.1.4

(510), (511) **44** dentystyka, pomoc medyczna, stomatologia.(111) **175279** (220) 2003 07 21 (210) 267645

(151) 2006 06 12 (441) 2004 01 26

(732) AMBRA S.A., Warszawa, PL.

(540) COOLTINA

(510), (511) **33** napoje alkoholowe, wina, wódki, likiery.(111) **175280** (220) 2003 07 21 (210) 267647

(151) 2006 06 12 (441) 2004 01 26

(732) AMBRA S.A., Warszawa, PL.

(540) TABOO

(510), (511) **33** napoje alkoholowe, wina, wódki, likiery.(111) **175281** (220) 2003 02 07 (210) 260735

(151) 2006 07 03 (441) 2003 08 11

(732) APTEKA „POD LWEM” Ryszard Rezner, Rybnik, PL.

(540)



Kolor znaku: ciemno-niebieski, biały

(531) 3.1.1, 3.11.2, 24.9.2, 26.4.1, 27.5.1, 29.1.4, 29.1.6

(510), (511) **35** prowadzenie apteki w zakresie sprzedaży wyrobów farmaceutycznych i medycznych, kosmetyków i wyrobów toaletowych.(111) **175282** (220) 2003 03 17 (210) 262284

(151) 2006 04 12 (441) 2003 09 22

(732) Firma Produkcyjno-Handlowo-Usługowa „BUTELX” - Grzegorz Kula, Bożena Kula, Bogucin Duży, PL.

(540)

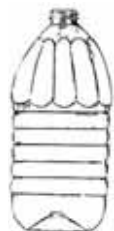

(531) 19.7.1

(510), (511) **29** oleje i tłuszcze jadalne, **32** wody mineralne, napoje, soki owocowe i inne napoje bezalkoholowe.(111) **175283** (220) 2003 03 21 (210) 262611

(151) 2006 06 08 (441) 2003 09 22

(732) SPECTRA SERVICES Spółka z o.o., Warszawa, PL.

(540) Herba Pharma

(510), (511) **03** kosmetyki, kremy kosmetyczne, maści do celów kosmetycznych, olejki do celów kosmetycznych, olejki esencjonalne,

olejki eteryczne, płyny do pielęgnacji włosów, preparaty kosmetyczne do odchudzania, preparaty kosmetyczne do kąpieli, produkty perfumeryjne, szampony, **05** herbata lecznicza, herbata z ziół do celów leczniczych, leki, leki pomocnicze, leki uspokajające, leki wzmacniające, maści do celów farmaceutycznych, napary (nalewki) lecznicze, preparaty chemiczno-farmaceutyczne, preparaty farmaceutyczne, preparaty witaminowe, syropy do użytku farmaceutycznego, wywary do celów farmaceutycznych, zioła lecznicze, **30** herbata, napoje na bazie herbaty, przyprawy, **31** nasiona, pieprz ziołowy, rośliny, zioła ogrodowe świeże, **32** ekstrakty owocowe, esencje do produkcji napojów, soki owocowe, soki warzywne, syropy do napojów, **35** badania opinii publicznej, badanie rynku, doradztwo w zakresie organizowania i prowadzenia działalności gospodarczej, doradztwo w zakresie zarządzania personalnego, dystrybucja materiałów reklamowych, organizowanie wystaw w celach handlowych i reklamowych, pokazy towarów, pomoc w prowadzeniu działalności gospodarczej, pomoc w zakresie zarządzania, rachunkowość, reklamy, usługi związane z przenoszeniem przedsiębiorstwa, usługi związane z zaopatrzeniem osób trzecich, **36** doradztwo w sprawach ubezpieczeniowych, doradztwo w sprawach finansowych, finansowanie pożyczek, sponsorowanie finansowe, zarządzanie nieruchomościami, **39** dostarczanie towarów, dystrybucja energii, dystrybucja prądu elektrycznego, dystrybucja wody, magazynowanie, transport morski, transport kolejowy, transport powietrzny, transport rzeczny, transport samochodowy, zaopatrywanie w wodę, **40** niszczenie odpadów, przetwarzanie odpadów i surowców wtórnych, **42** uzdatnianie wody, wytwarzanie energii, analizy chemiczne, badania prawne, prace badawczo-rozwojowe.

(111) **175284** (220) 2003 04 09 (210) 263346

(151) 2006 06 22 (441) 2003 10 20

(732) MCR Corporation Mincer cor. Mona Liza cos. France Janina Mincer, Michałowice, PL.

(540)

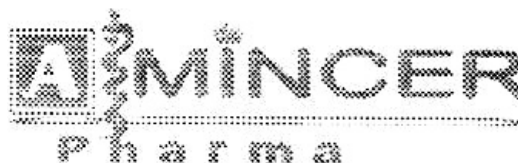

(531) 3.11.2, 24.9.5, 29.1.8

(510), (511) **03** kremy, żele, maseczki kosmetyczne, olejki kosmetyczne, balsamy, emulsje, preparaty do demakijażu, kosmetyki do opalania, kosmetyki do higieny intymnej, pudry, ołówki kosmetyczne, pomadki, perfumy, wody kolońskie, dezodoranty, farby i lakiery do włosów, lakiery do paznokci, preparaty do kąpieli i po kąpieli, szampony do włosów, preparaty do depilacji, preparaty do golenia, mydła kosmetyczne.(111) **175285** (220) 2003 04 11 (210) 263443

(151) 2006 06 21 (441) 2003 10 20

(732) ANIMEX Spółka z o.o., Warszawa, PL.

(540)



Prawdziwe polskie wędliny

Kolor znaku: biały, czerwony, ciemnoniebieski, czarny

(531) 9.1.10, 27.5.1, 29.1.14

(510), (511) **29** wędliny.(111) **175286** (220) 2003 05 27 (210) 265403

(151) 2006 07 10 (441) 2003 12 01

(732) DRAJMED Zakład Wyrobów Ortopedyczno-Rehabilitacyjnych
Witold Drajczyk, Warszawa, PL.

(540)

DRAJMED

(531) 27.5.1

(510), (511) **10** artykuły ortopedyczne, wkładki ortopedyczne wykonane na zamówienie.

(111) **175287** (220) 2003 06 05 (210) 265806
(151) 2006 06 19 (441) 2003 12 15

(732) METROX-SERVICE Spółka z o.o., Tczew, PL.

(540) hilary

(510), (511) **03** chusteczki kosmetyczne nasączone płynami kosmetycznymi, preparaty chemiczne do czyszczenia, detergenty inne niż do celów medycznych, preparaty do usuwania zaszczepionych farb, pasty do mycia rąk bez użycia wody, lakiery do pokrywania skóry ludzkiej zamiast rękawiczek ochronnych, preparaty do oddymiania i odwaniania pomieszczeń, preparaty do czyszczenia tapet papierowych, środki do polerowania, preparaty do usuwania rdzy, **18** ircha, skórzane etui na sprzęt osobisty, skórzane torby, torebki, saszetki, pugilaresy, portfele, wszelkiego rodzaju pokrowce wykonane ze skóry lub z przeważającym jej udziałem, **21** narzędzia i przyrządy do prac porządkowych, nieelektryczne narzędzia ręczne do prac domowych, rzemieślniczych, ogrodniczych i sadowniczych, ogrodnicze zraszacze ręczne, naczynia, przybory toaletowe, niemetalowe pojemniki dla gospodarstwa domowego, elektryczne narzędzia i przyrządy gospodarstwa domowego i małej gastronomii, gąbki, dozowniki kuchenne bez napędowe i z napędem, filtry i rozpylacze do użytku domowego, froterki, flaszki, formy do wypieków, ekspresy, imbryki, niemetalowe kosze i kubły na śmieci, kwietniki, muchołapki, łapki na myszy, termosy, pochłaniacze dymu i oparów, młynki beznapędowe, kłosze do potraw, ścierki do kurzu i kuchenne, termosy, termofofony, torby izotermiczne, trzepaczki, wiadra, zraszacze roślin, termoizolacyjne pojemniki, **23** nici, przędze, wełna czesankowa stosowane do wytwarzania bielizny i odzieży osobistej i roboczej, medycznej, ochronnej i przemysłowej, juta.

(111) **175288** (220) 2003 06 09 (210) 265922
(151) 2006 06 13 (441) 2003 12 15

(732) Słupska Fabryka Obuwia NORD Meka Sztrajbel, Kazimierz Meka, Mieczysław Sztrajbel Spółka Jawna, Strzelinko, PL.

(540)

ELITE

by NORD

Kolor znaku: czerwony, platynowy

(531) 27.5.1, 29.1.1, 29.1.6

(510), (511) **03** pasty do butów, wosk do obuwia, pasty do skór, woski do skór, preparaty kosmetyczne do pielęgnacji skór, środki do konserwacji skór, **18** wyroby ze skóry i materiałów skóropodobnych tj. aktówki dyplomatki, imitacje skóry, etui na klucze, kufry podróżne, portfele, paski skórzane, portmonetki, teczki skórzane, torby podróżne, torebki, walizki, **25** buty sznurowane, półbuty, sandały, podeszwy butów, buty narciarskie, buty sportowe, koszule, krawaty, marynarki, nakrycia głowy, odzież ze skóry, pantofle domowe, paski do butów, płaszczki, slipy, spodnie, swetry, szaliki, **26** zamki błyskawiczne, dziurki przy butach, zatrzaski, ozdoby do obuwia nie z metali szlachetnych, sznurowadła do obuwia, sprzączki do obuwia, zapięcia do obuwia.

(111) **175289** (220) 2003 06 25 (210) 266623
(151) 2006 07 07 (441) 2003 12 29

(732) AFRICA line ADVENTURE CLUB Grzegorz Kępski, Kraków, PL.

(540)



Kolor znaku: beżowy, czarny

(531) 3.2.7, 27.5.21, 29.1.12

(510), (511) **39** usługi biur turystycznych, usługi organizacji podróży, usługi organizacji wycieczek, usługi rezerwacji miejsc na podróż, usługi agencji turystycznych.

(111) **175290** (220) 2003 06 25 (210) 266624
(151) 2006 07 07 (441) 2003 12 29

(732) AFRICA line ADVENTURE CLUB Grzegorz Kępski, Kraków, PL.

(540)



(531) 3.2.7, 26.1.4, 27.5.1

(510), (511) **39** usługi biur turystycznych, usługi organizacji podróży, usługi organizacji wycieczek, usługi rezerwacji miejsc na podróż, usługi agencji turystycznych.

(111) **175291** (220) 2003 07 14 (210) 267376
(151) 2006 07 07 (441) 2004 01 26

(732) SELGROS Spółka z o.o., Poznań, PL.

(540)



Kolor znaku: czerwony, biały

(531) 25.5.2, 27.5.1, 29.1.1, 29.1.6

(510), (511) **16** biuletyny, katalogi, prospekty, publikacje, emblematy, etykiety, nalepki.

(111) **175292** (220) 2003 07 18 (210) 267530
(151) 2006 06 29 (441) 2004 01 26

(732) „PLEBAN” Spółka z o.o., Warszawa, PL.

(540)



Kolor znaku: biały, czarny, czerwono-pomarańczowy

(531) 2.9.4, 27.5.1, 29.1.12

(510), (511) **37** instalowanie i naprawa urządzeń alarmowych, **45** usługi agencji detektywistycznych, monitoring systemów bezpieczeństwa i antywłamaniowych, eskortowanie, konwojowanie, ochrona osób i mienia.

(111) **175293** (220) 2003 07 24 (210) 267772
 (151) 2006 06 22 (441) 2004 01 26
 (732) Maspex Wadowice Sp. z o.o., Wadowice, PL.
 (540)



Kolor znaku: brązowy, żółty, złoto-brązowy, biały, jasnożółty
 (531) 5.7.1, 8.1.19, 26.11.1, 27.5.1, 29.1.15
 (510), (511) **30** kawa, cappuccino, napoje na bazie kawy, cappuccino z witaminami, czekolada, napoje na bazie czekolady.

(111) **175294** (220) 2003 07 24 (210) 267773
 (151) 2006 06 22 (441) 2004 01 26
 (732) Maspex Wadowice Sp. z o.o., Wadowice, PL.
 (540)



Kolor znaku: brązowy, żółty, złoty, biały, czarny, jasnożółty
 (531) 5.7.1, 8.1.19, 26.11.1, 27.5.1, 29.1.2, 29.1.6, 29.1.7
 (510), (511) **30** kawa, napoje na bazie kawy, cappuccino, cappuccino z witaminami, aromatyzowane cappuccino.

(111) **175295** (220) 2003 07 24 (210) 267774
 (151) 2006 06 26 (441) 2004 01 26
 (732) Maspex Wadowice Sp. z o.o., Wadowice, PL.
 (540)



Kolor znaku: zielony, biały, ciemnozielony, czerwony, żółty, niebieski, brązowy, pomarańczowy
 (531) 1.15.21, 5.7.13, 5.7.21, 26.4.2, 26.11.1, 27.5.1, 29.1.15
 (510), (511) **32** napoje bezalkoholowe, wody mineralne, syropy, nektary, napoje owocowe, napoje wieloowocowe, soki, soki owocowe, soki wieloowocowe.

(111) **175296** (220) 2003 07 24 (210) 267783
 (151) 2006 06 26 (441) 2004 01 26
 (732) Euro Pacific Group Sp. z o.o., Warszawa, PL.
 (540) enza Pacific style
 (510), (511) **25** odzież, obuwie, nakrycia głowy.

(111) **175297** (220) 2003 07 24 (210) 267786
 (151) 2006 06 26 (441) 2004 01 26
 (732) R&K media press Sp. z o.o., Warszawa, PL.

(540)



Kolor znaku: biały, czarny, ciemnoszary, jasnoszary
 (531) 26.4.1, 27.5.1, 29.1.8

(510), (511) **25** bielizna, odzież, odzież skórzana, nakrycia głowy, obuwie, kostiumy kąpielowe i plażowe, koszule, piżamy, podkoszulki, rajstopy, pończochy.

(111) **175298** (220) 2003 07 24 (210) 267808
 (151) 2006 06 26 (441) 2004 01 26
 (732) Zakład Elektroniczny „ATROM” Mirosław Morta, Ostrów Wlkp., PL.
 (540) AutoSAT
 (510), (511) **09** programy komputerowe.

(111) **175299** (220) 2003 07 25 (210) 267828
 (151) 2006 06 23 (441) 2004 01 26
 (732) Usługi Wielobranżowe „PEM” Zbigniew Mulawa, Lublin, PL.
 (540)



Kolor znaku: granatowy
 (531) 18.3.2, 18.3.23, 26.1.2, 26.4.2, 27.5.1, 29.1.4
 (510), (511) **12** jachty, **22** żagle.

(111) **175300** (220) 2003 08 04 (210) 268154
 (151) 2006 06 27 (441) 2004 02 09
 (732) Maspex Wadowice sp. z o.o., Wadowice, PL.
 (540) Happy Flower
 (510), (511) **25** bielizna, bluzki, body, koszule, obuwie, obuwie sportowe, odzież, czapki, rajstopy, odzież ze skóry, nakrycia głowy, leginsy, **32** napoje bezalkoholowe, napoje owocowe, napoje owocowe gazowane, soki, soki owocowe, sok pomidorowy, nektary owocowe, syropy owocowe.

(111) **175301** (220) 1999 01 22 (210) 196902
 (151) 2003 12 15
 (732) Kama Foods S.A., Warszawa, PL.
 (540)



Kolor znaku: kremowy, czerwony, niebieski, żółty, pomarańczowy, brązowy, zielony
 (531) 1.15, 2.5, 4.2, 8.1, 26.1, 27.5, 29.1
 (510), (511) **29** jadalne oleje i tłuszcze.

(111) **175302** (220) 1999 01 22 (210) 196904
 (151) 2003 12 15
 (732) Kama Foods S.A., Warszawa, PL.
 (540)



The logo for 'Znakomita' features the word 'Znakomita' in a bold, red, stylized font. Below the text is a thick, red, horizontal brushstroke that tapers at both ends, resembling a signature or a decorative underline.

Kolor znaku: czerwony, brązowy
 (531) 1.15, 27.5, 29.1
 (510), (511) **29** jadalne oleje i tłuszcze.

(111) **175303** (220) 2001 04 23 (210) 234829
 (151) 2006 06 19
 (732) PHILIP MORRIS POLSKA Spółka Akcyjna, Kraków, PL.
 (540) AURA
 (510), (511) **34** tytoń surowy i przetworzony, papierosy, cygara, cygaretki, tytoń do skręcania papierosów, tytoń fajkowy, tabaka, tytoń przeznaczony do żucia, substytuty tytoniu (za wyjątkiem przeznaczenia medycznego), artykuły dla palaczy, bibułka papierosowa, filtry papierosowe, lufki, puszki na tytoń, papierońnice, popielniczki wykonane nie z metali szlachetnych, fajki, urządzenie kieszonek do zwijania papierosów, zapalniczki, zapalaki.

(111) **175304** (220) 2001 05 15 (210) 235517
 (151) 2006 07 05
 (732) INCO-VERITAS SA, Warszawa, PL.
 (540)



(531) 1.1, 11.3, 27.5
 (510), (511) **03** środki czyszcząco-myjące w tym: płyn do mycia naczyń oraz płyn do mycia szyb i glazury.

(111) **175305** (220) 2002 05 27 (210) 250857
 (151) 2006 07 07 (441) 2002 12 02
 (732) „POLSKAPRESSE” Spółka z o.o., Warszawa, PL.
 (540)



The logo for 'Łódzki Festiwal Zdrowia' features the text 'ŁÓDZKI FESTIWAL ZDROWIA' in a bold, black, sans-serif font. Below it, the words 'WRÓŻBY I NIEZNYKŁOŚCI' are written in a white, stylized font on a black background.

(531) 27.5
 (510), (511) **35** organizowanie wystaw w celach handlowych lub reklamowych, dystrybucja materiałów reklamowych, prospektów, broszur, ulotek, **40** usługi poligraficzne, **41** organizowanie wystaw związanych z kulturą lub edukacją, organizowanie seminariów, konferencji, pokazów i innych imprez towarzyszących targom i wystawom, **42** porady i usługi z zakresu ochrony własności przemysłowej.

(111) **175306** (220) 2002 11 06 (210) 257158
 (151) 2006 06 06 (441) 2003 05 19

(732) Citibank, N.A., a National Banking Association, Nowy Jork, US.
 (540)



The Citibank logo consists of the word 'citibank' in a lowercase, bold, sans-serif font. The 'i' has a unique design with a curved line above it that extends to the right, resembling a stylized 'C' or a signature.

(531) 26.2, 27.5
 (510), (511) **09** urządzenia i przyrządy naukowe, żeglarskie, geodezyjne, elektryczne, elektroniczne, fotograficzne, kinematograficzne, optyczne, wagowe, pomiarowe, sygnalizacyjne, kontrolne, do ratowania życia, do celów dydaktycznych, urządzenia do nagrywania, transmisji lub reprodukcji dźwięku lub obrazu, magnetyczne nośniki danych, płyty (dyski) z nagraniami, automaty sprzedające i mechanizmy do urządzeń uruchamianych przez wrzucenie monety, kasy sklepowe, maszyny liczące, sprzęt przetwarzający dane i komputery, sprzęt i oprogramowanie komputerowe używane przy łączeniu się z usługami finansowymi, bankowymi, inwestycyjnymi, ubezpieczeniowymi i związanymi z kartami kredytowymi, urządzenia do gaszenia ognia, **16** papier, tektura i wyroby z tych materiałów, nie ujęte w innych klasach, druki i publikacje na temat finansów, bankowości, kart kredytowych, inwestowania i ubezpieczeń, materiały introligatorskie, materiały fotograficzne, materiały piśmiennicze, kleje do materiałów piśmienniczych lub do celów domowych, materiały przeznaczone dla artystów, pędzle malarskie, maszyny do pisania i sprzęt biurowy (z wyjątkiem mebli), materiały szkoleniowe i instruktażowe (z wyjątkiem aparatów), materiały z tworzyw sztucznych do pakowania (nie ujęte w innych klasach), czcionki drukarskie, matryce, **35** usługi w zakresie programów lojalnościowych i zachęcających dla klientów kart kredytowych, usługi reklamowe, usługi w zakresie biznesu, zarządzania i czynności biurowych, **36** usługi finansowe, usługi bankowe, usługi w zakresie kart kredytowych, usługi w zakresie elektronicznych transakcji kartami kredytowymi, usługi w zakresie pożyczek i finansowania komercyjnego i konsumenckiego, usługi brokerskie w zakresie nieruchomości i hipotek, usługi w zakresie zarządzania, planowania i konsultacji dotyczących trustów i majątku, usługi w zakresie zarządzania, planowania i konsultacji dotyczących powiernictwa, usługi w zakresie handlu i brokerstwa papierami wartościowymi, usługi w zakresie udostępniania zabezpieczonych transakcji finansowych w postaci elektronicznych transakcji gotówkowych, usługi ubezpieczeniowe, usługi w zakresie spraw monetarnych, usługi finansowe i udzielanie informacji finansowych świadczone poprzez strony internetowe i zdalnie sterowane komputery, **42** usługi dostarczania on-line interaktywnych wiadomości i informacji poprzez strony internetowe, usługi w zakresie badań naukowych i technicznych oraz badania i projekty z tym związane, analizy przemysłowe i usługi badawcze, projektowanie i rozwój sprzętu i programów komputerowych, usługi prawne.

(111) **175307** (220) 2002 12 20 (210) 259062
 (151) 2006 06 26 (441) 2003 06 30
 (732) „PANACEUM” Import-Export Beata Hołdrowicz, Wesoła, PL.
 (540)



Kolor znaku: zielony, czerwony, czarny
 (531) 1.15.9, 5.3.11, 26.1.3, 27.5.5, 29.1.13
 (510), (511) **03** kosmetyki, środki perfumeryjne, płyny do pielęgnacji włosów, olejki eteryczne, dezodoranty osobiste, **29** galaretki, żelatyna

spożywcza, ziola konserwowane, suszone, owoce i warzywa, **30** kawa, herbata, kakao, kawa nienaturalna, cukier, proszek do pieczenia, wyroby cukiernicze, słodczyce, miód, sosy, przyprawy, wafle, galaretki owocowe, lody, musztarda, sól, **31** ziola świeże, produkty rolne świeże, **32** wody mineralne, gazowane, napoje bezalkoholowe, napoje owocowe, soki owocowe, syropy, preparaty do produkcji napojów.

(111) **175308** (220) 2003 01 24 (210) 260190

(151) 2006 07 10 (441) 2003 07 28

(732) Ľ KODA AUTO a.s., Mladá Boleslav, CZ.

(540) Ľ koda oryginalne akcesoria

(510), (511) **02** farby, lakiery oraz preparaty ochronne do metali, stosowane do samochodów osobowych, **09** urządzenia pomiarowe, urządzenia sygnalizacyjne, urządzenia elektryczne, urządzenia optyczne, urządzenia do gaszenia ognia, elektryczne akumulatory i baterie oraz urządzenia do ich ładowania, stosowane do samochodów osobowych, **12** samochody osobowe, ich części, akcesoria oraz części zapasowe, silniki spalinowe do samochodów osobowych.

(111) **175309** (220) 2003 02 03 (210) 260490

(151) 2006 06 07 (441) 2003 08 11

(732) G. Benz Turngerätefabrik GmbH + Co, Winnenden, DE.

(540)

ORIGINAL
BENZ
SPORT

Kolor znaku: czerwony, czarny

(531) 27.5.1, 29.1.1, 29.1.8

(510), (511) **05** apteczki pierwszej pomocy, **06** konstrukcje metalowe wykorzystywane w basenach kąpielowych, na placach zabaw, halach sportowych i boiskach, bramki ochronne ograniczające przejście, kołowroty, przepusty dla ludzi, wyjścia i wejścia bezpieczeństwa, **07** przyrządy silikonowe do reperacji i utrzymania darni na boiskach i kortach tenisowych, **08** pompki ręczne do pompowania piłek sportowych, przyrządy ręczne do reperacji i utrzymania darni na boiskach i kortach tenisowych, **09** siatki zabezpieczające stosowane w gimnastyce artystycznej i lekkoatletyce, sprzęt ratowniczy wykorzystywany na basenach i pływalniach, kompasy, głośniki tubowe, **10** nosze dla chorych, **14** stopery, zegary świetlne, **19** ścianki uderzeniowe, nawierzchnie zewnętrzne i wewnętrzne przeznaczone do celów sportowych wykonane z tartanu, trawy sztucznej i naturalnej, mączki ceglanej, betonu, drewna, piasku, konstrukcje niemetalowe stosowane na pływalniach i basenach, **20** drewniane i metalowe ławki, szafki, biurka i krzesła, metalowe i drewniane wyposażenie szatni, materace gimnastyczne, **25** koszulki gimnastyczne, t-shirty, krótkie spodenki, czapki sportowe, **27** maty gimnastyczne, **28** ochraniacze do ciała stosowane przez sportowców, przyrządy do ćwiczeń gimnastycznych i lekkoatletycznych, bloki startowe i ławki startowe ze stali szlachetnej, aluminium i tworzyw sztucznych, przyrządy i akcesoria stosowane w kulturystyce i fitnessie, dyski sportowe, przyrządy i akcesoria stosowane w grach zespołowych halowych i plenerowych, w tenisie ziemnym, stołowym, badmintonie i bilardzie, pomoce do pływania, bramki do gry w piłkę wodną, zabawki pływające, artykuły do gier i zabaw w basenach kąpielowych, sprzęt i urządzenia wykorzystywane przy wspinaczkę sportowej, **35** zgrupowanie na rzecz osób trzecich różnych towarów pozwalających nabywcy wygodnie je oglądać i kupować w hurtownika i w dużych sklepach z artykułami sportowymi, **37** montaż i naprawa sprzętu sportowego.

(111) **175310** (220) 2003 02 03 (210) 260491

(151) 2006 06 07 (441) 2003 08 11

(732) G. Benz Turngerätefabrik GmbH + Co, Winnenden, DE.

(540)

BENZ

Kolor znaku: czerwony

(531) 27.5.1, 29.1.1

(510), (511) **05** apteczki pierwszej pomocy, **06** konstrukcje metalowe wykorzystywane w basenach kąpielowych, na placach zabaw, halach sportowych i boiskach, bramki ochronne ograniczające przejście, kołowroty, przepusty dla ludzi, wyjścia i wejścia bezpieczeństwa, **07** przyrządy silikonowe do reperacji i utrzymania darni na boiskach i kortach tenisowych, **08** pompki ręczne do pompowania piłek sportowych, przyrządy ręczne do reperacji i utrzymania darni na boiskach i kortach tenisowych, **09** siatki zabezpieczające stosowane w gimnastyce artystycznej i lekkoatletyce, sprzęt ratowniczy wykorzystywany na basenach i pływalniach, kompasy, głośniki tubowe, **10** nosze dla chorych, **14** stopery, zegary świetlne, **19** ścianki uderzeniowe, nawierzchnie zewnętrzne i wewnętrzne przeznaczone do celów sportowych wykonane z tartanu, trawy sztucznej i naturalnej, mączki ceglanej, betonu, drewna, piasku, konstrukcje niemetalowe stosowane na pływalniach i basenach, **20** drewniane i metalowe ławki, szafki, biurka i krzesła, metalowe i drewniane wyposażenie szatni, materace gimnastyczne, **25** koszulki gimnastyczne, t-shirty, krótkie spodenki, czapki sportowe, **27** maty gimnastyczne, **28** ochraniacze do ciała stosowane przez sportowców, przyrządy do ćwiczeń gimnastycznych i lekkoatletycznych, bloki startowe i ławki startowe ze stali szlachetnej, aluminium i tworzyw sztucznych, przyrządy i akcesoria stosowane w kulturystyce i fitnessie, dyski sportowe, przyrządy i akcesoria stosowane w grach zespołowych halowych i plenerowych, w tenisie ziemnym, stołowym, badmintonie i bilardzie, pomoce do pływania, bramki do gry w piłkę wodną, zabawki pływające, artykuły do gier i zabaw w basenach kąpielowych, sprzęt i urządzenia wykorzystywane przy wspinaczkę sportowej, **35** zgrupowanie na rzecz osób trzecich różnych towarów pozwalających nabywcy wygodnie je oglądać i kupować w hurtownika i w dużych sklepach z artykułami sportowymi, **37** montaż i naprawa sprzętu sportowego.

(111) **175311** (220) 2003 02 25 (210) 261478

(151) 2006 06 26 (441) 2003 09 08

(732) The Procter & Gamble Company, Cincinnati, US.

(540) GOOD FIT. GOOD MORNINGS.

(510), (511) **16** pieluszki jednorazowego użytku z papieru i/lub celulozy.

(111) **175312** (220) 2003 03 03 (210) 261755

(151) 2006 06 28 (441) 2003 09 08

(732) Otkrytoe aksionerhoe obszczestvo „ISKRA”, Lwów, UA.

(540)



(531) 26.4.1, 27.5.5, 28.5.0

(510), (511) **09** urządzenia i przyrządy: naukowe, żeglarskie, geodezyjne, elektryczne, fotograficzne, kinematograficzne, optyczne, wagowe, pomiarowe, sygnalizacyjne, kontrolne, do ratowania życia, do celów dydaktycznych, urządzenia do nagrywania, transmisji lub reprodukcji dźwięku lub obrazu, magnetyczne nośniki danych, płyty z nagraniami, automaty sprzedające i mechanizmy do urządzeń uruchamianych po uiszczeniu opłaty, kasy sklepowe, maszyny liczące, sprzęt przetwarzający dane i komputery, urządzenia do ga-

szenia ognia - wszystkie inne towary ujęte w klasie 9, **11** urządzenia do oświetlania, ogrzewania, wytwarzania pary, obróbki cieplnej produktów spożywczych, chłodzenia, suszenia, wentylacji, zaopatrzenia w wodę oraz instalacje sanitarne - wszystkie towary ujęte w klasie 11, **21** przybory kuchenne i gospodarstwa domowego oraz pojemniki (z wyjątkiem wykonanych z metali szlachetnych oraz pokrytych nimi), grzebienie i gąbki, wyroby szczotkarskie (z wyjątkiem pędzli), materiały do wytwarzania wyrobów szczotkarskich, sprzęt do czyszczenia, wełna (wata) stalowa, nie przerobione lub półprzetworzone szkło (z wyjątkiem szkła stosowanego w budownictwie), wyroby szklane, porcelanowe i ceramiczne nie ujęte w innych klasach - wszystkie towary ujęte w klasie 21.

(111) **175313** (220) 2003 03 10 (210) 261996
 (151) 2006 07 07 (441) 2003 09 22
 (732) „BIOFARM” Spółka z o.o., Poznań, PL.
 (540) sporządzone
 (510), (511) **05** produkty farmaceutyczne: leki, środki dezynfekcyjne, odkażające, produkty weterynaryjne, dietetyczne środki medyczne, produkty sanitarne: materiały opatrunkowe, plastry, podpaski higieniczne, żywność dla niemowląt.

(111) **175314** (220) 2003 03 17 (210) 262315
 (151) 2006 05 16 (441) 2003 09 22
 (732) AB-OIL Spółka z o.o., Chorzów, PL.
 (540)

Kolor znaku: niebieski, niebiesko-turkusowy, biały

(531) 26.11.1, 27.5.1, 29.1.4

(510), (511) **04** paliwa stałe, paliwa gazowe, benzyny silnikowe, oleje napędowe, oleje opałowe, oleje przepracowane, oleje smarowe.

(111) **175315** (220) 2003 03 17 (210) 262343
 (151) 2006 06 26 (441) 2003 09 22
 (732) EURO CASH S.A., Poznań, PL.
 (540) Polskie Sioło
 (510), (511) **29** mięso, drób, ryby, dziczyzna, jaja, mleko, wyroby z mleka, jadalne oleje i tłuszcze, galaretki, dżemy i konfitury, przetwory owocowe, warzywne, mięsne suszone gotowane, konserwowane, w proszku, pikle, **30** kisiele, budynie, sosy do sałat.

(111) **175316** (220) 2003 03 27 (210) 262781
 (151) 2006 06 09 (441) 2003 10 06
 (732) „EURO-TECHNIK-TRANS” Spółka z ograniczoną odpowiedzialnością, Bydgoszcz, PL.
 (540)

Kolor znaku: czarny, żółty

(531) 26.11.1, 27.1.5, 29.1.2, 29.1.8

(510), (511) **07** motoreduktory, rolki do maszyn, pasy do przenośników taśmowych, pasy do silników, pasy do kół pasowych, pasy do maszyn, **22** pasy do przenoszenia ładunków niemetalowe.

(111) **175317** (220) 2003 03 31 (210) 262955
 (151) 2006 06 13 (441) 2003 10 06
 (732) „IZOLBET” Kazimierz Majchrzak i Wspólnicy Spółka Jawna, Gostynin, PL.

(540) GOLDGUM

(510), (511) **17** masy izolacyjne, **19** masy dyspersyjne, w tym asfaltowo-kauczukowe.

(111) **175318** (220) 2003 04 07 (210) 263288
 (151) 2006 07 10 (441) 2003 10 20

(732) CHEMA-ELEKTROMET Spółdzielnia Pracy, Rzeszów, PL.

(540) FUSACID

(510), (511) **05** preparaty farmaceutyczne i stomatologiczne w formie: proszku, tabletek, kapsulek, maści, kremów, żeli, syropów, zawiesin, kropli, preparaty w płynie.

(111) **175319** (220) 2003 04 08 (210) 263329
 (151) 2006 06 26 (441) 2003 10 20

(732) Gr. Sarantis Industrial and Commercial Company of Cosmetics, Garments, House and Pharmaceutical Articles S.A., Marousi-Athens, GR.

(540) PROSAR

(510), (511) **03** olejki eteryczne, dezodoranty do ciała, mydła, żele po goleniu, kosmetyki, artykuły perfumeryjne, preparaty po goleniu, **05** dezodoranty do pomieszczeń.

(111) **175320** (220) 2003 04 23 (210) 263928
 (151) 2006 06 28 (441) 2003 11 03

(732) Tommy Hilfiger Licensing, Inc., Newark, US.

(540) TOMMY JEANS

(510), (511) **03** środki wybielające i inne substancje stosowane w praniu, preparaty do czyszczenia, polerowania, szorowania i ścierania, środki do czyszczenia zębów, wody kolońskie, perfumy, wody toaletowe, produkty zapachowe, kremy, lotiony i żele do ciała, dezodoranty osobiste i antyperspiranty, mydła toaletowe, pudry i talki kosmetyczne, olejki do kąpieli, sole do kąpieli, żele pod prysznic, szampony i odżywki do włosów, lakiery do włosów, żele do układania włosów, kremy i lotiony, olejki eteryczne, szminki, błyszczki do ust, kosmetyki, lakiery do paznokci, maskary, podkłady do makijażu, ołówki do brwi, preparaty ściągające do twarzy, lotiony do opalania, preparaty brązujące i samoopalające, niemedyczne balsamy do ust, blokery przeciwsłoneczne oraz preparaty z filtrem przeciwsłonecznym, lotiony do włosów, kremy schładzające, kremy oczyszczające, kremy i lotiony do golenia.

(111) **175321** (220) 2001 06 25 (210) 237351
 (151) 2006 06 21

(732) KAMET Sp. z o.o., Piątki, PL.

(540)

Kolor znaku: zielony, czarny

(531) 26.1, 26.4, 27.5, 29.1

(510), (511) **20** metalowe regały i meble socjalne, metalowe meble, wyroby stolarskie oraz wyroby stolarstwa meblowego takie jak meble biurowe, szkolne, półki meblowe.

(111) **175322** (220) 2002 01 30 (210) 245835
 (151) 2006 06 02 (441) 2002 08 12

(732) Przedsiębiorstwo Produkcyjno-Handlowo-Uslugowe „DOSSY” Zdzisław Szyp, Janki, PL.

(540)

Kolor znaku: złoty, żółty

(531) 26.1, 27.5, 29.1

(510), (511) **25** suknie ślubne.

(111) **175323** (220) 2002 09 23 (210) 255407
 (151) 2006 06 22 (441) 2003 03 24
 (732) „TOTALIZATOR SPORTOWY” Spółka z o.o., Warszawa, PL.
 (540) BINGO LOTTO
 (510), (511) **09** elektrotechniczne i elektroniczne urządzenia losujące do przeprowadzania gier liczbowych, loterii, videoloterii i zakładów wzajemnych, lottomaty, **16** wydawnictwa, kupony, losy, blankiety dotyczące gier, loterii, videoloterii, zakładów wzajemnych, **36** sponsorowanie finansowe, **37** instalowanie i serwis urządzeń do prowadzenia gier, loterii, videoloterii, zakładów wzajemnych, **41** usługi w zakresie organizowania i prowadzenia gier liczbowych, loterii pieniężnych, usługi związane z rekreacją i sportem w zakresie organizowania i prowadzenia gier hazardowych, videoloterii, zakładów wzajemnych.

(111) **175324** (220) 2003 03 10 (210) 262030
 (151) 2006 07 03 (441) 2003 09 22
 (732) ORLEN OIL Sp. z o.o., Kraków, PL.
 (540)



(531) 27.5.1
 (510), (511) **04** oleje silnikowe.

(111) **175325** (220) 2003 04 15 (210) 263581
 (151) 2006 07 04 (441) 2003 10 20
 (732) „PANACEUM” Import-Export Beata Hołdrowicz, Zakręt, PL.
 (540)



Kolor znaku: zielony, czarny
 (531) 1.5.25, 26.11.1, 26.15.1, 27.5.1, 29.1.3, 29.1.8
 (510), (511) **03** kosmetyki, środki perfumeryjne, płyny do pielęgnacji włosów, olejki eteryczne, dezodoranty osobiste, **29** galaretki, żelatyna spożywcza, zioła konserwowane, suszone, owoce i warzywa, **30** kawa, herbata, kakao, kawa nienaturalna, cukier, proszek do pieczenia, wyroby cukiernicze, słodczyce, miód, sosy, przyprawy, wafle, galaretki owocowe, lody, musztarda, sól, **32** wody mineralne, gazowane, napoje bezalkoholowe, napoje owocowe, soki owocowe, syropy, preparaty do produkcji napojów.

(111) **175326** (220) 2003 04 22 (210) 263893
 (151) 2006 06 22 (441) 2003 11 03
 (732) BRIDGESTONE CORPORATION, Tokio, JP.
 (540)



(531) 27.1.1
 (510), (511) **12** amortyzatory, opony, koła do pojazdów, dętki, felgi do pojazdów oraz kołpaki na koła do pojazdów, dętki do opon do pojazdów, części i osprzęt do wszystkich w/w towarów zawarte w tej klasie.

(111) **175327** (220) 2003 04 22 (210) 263894
 (151) 2006 06 22 (441) 2003 11 03

(732) BRIDGESTONE CORPORATION, Tokio, JP.
 (540)

BRIDGESTONE

(531) 27.5.1
 (510), (511) **12** amortyzatory, opony, koła do pojazdów, dętki, felgi do pojazdów oraz kołpaki na koła do pojazdów, dętki do opon do pojazdów, części i osprzęt do wszystkich w/w towarów zawarte w tej klasie.

(111) **175328** (220) 2003 04 30 (210) 264229
 (151) 2006 07 04 (441) 2003 11 03
 (732) GSP Sp. z o.o., Łódź, PL.
 (540)



Kolor znaku: ciemnoniebieski, żółty

(531) 26.11.12, 27.5.5, 29.1.12
 (510), (511) **35** promocja sprzedaży, rozpowszechnianie materiałów reklamowych, obsługa programu lojalnościowego.

(111) **175329** (220) 2003 05 05 (210) 264378
 (151) 2006 07 04 (441) 2003 11 17
 (732) MasterCard International Incorporated, Purchase, US.
 (540) SA RZECZY, KTÓRYCH KUPIĆ NIE MOŻNA ZA WSZYSTKIE
 INNE ZAPŁACISZ KARTĄ MASTERCARD

(510), (511) **36** usługi ubezpieczeniowe, usługi finansowe, usługi bankowe i kredytowe, usługi związane z zaopatrywaniem w karty kredytowe, karty debetowe, karty obciążeniowe i karty przedpłatowe o pamiętanej wartości, usługi dotyczące płatności na odległość, usługi dotyczące elektronicznej portmonetki o pamiętanej wartości, usługi dotyczące umożliwiania elektronicznych transferów funduszy i walut, usługi dotyczące płatności elektronicznych, usługi dotyczące przedpłacanych kart rozmów telefonicznych, usługi związane z wydatkowaniem gotówki, usługi związane z regulowaniem i autoryzowaniem transakcji, wykonywanie usług dotyczących kart debetowych i kredytowych za pomocą urządzeń do identyfikacji częstotliwości radiowych (transponderów), usługi dotyczące ubezpieczeń podróży, usługi weryfikacji czeków, usługi związane z emitowaniem/wypuszczaniem i wykupywaniem/opłacaniem odnoszącym się do czeków podróży i voucherów podróży, świadczenie usług finansowych dla wsparcia usług detalicznych wykonywanych za pomocą mobilnych środków telekomunikacyjnych, w tym usługi płatnicze za pomocą urządzeń bezprzewodowych, świadczenie usług finansowych dla wsparcia usług detalicznych wykonywanych „on-line”, za pomocą sieci lub innych elektronicznych środków wykorzystujących elektroniczną cyfrową informację, usługi dotyczące dostępności, przechowywania i wykorzystywania zbiorów cyfrowej informacji przedstawiającej monetarne wartości w technologii „narczętej” możliwe do stosowania przez pojedynczych użytkowników, usługi płatności rachunków świadczone poprzez strony internetowe web, usługi bankowości typu „on-line”, usługi finansowe świadczone za pomocą telefonu oraz za pomocą globalnych sieci komputerowych lub internetu.

(111) **175330** (220) 2003 05 08 (210) 264512
 (151) 2006 06 23 (441) 2003 11 17
 (732) DaimlerChrysler Corporation, Auburn Hills, US.
 (540) RUBICON
 (510), (511) **12** pojazdy silnikowe i części do nich.

(111) **175331** (220) 2003 05 08 (210) 264519
 (151) 2006 06 23 (441) 2003 11 17
 (732) The Society of Dyers and Colourists, Bradford, GB.
 (540)



(531) 27.5.19
 (510), (511) **01** chemikalia do analiz, **16** druki i publikacje drukowane, publikacje periodyczne i dzienniki, książki, podręczniki instruktażowe, broszury, materiały instruktażowe i szkoleniowe (inne niż aparaty), materiały piśmienne, **24** materiały włókiennicze do testowania.

(111) **175332** (220) 2003 05 12 (210) 264595
 (151) 2006 07 07 (441) 2003 11 17
 (732) Z.P.H.U. „JABEX” EKSPORT - IMPORT Jan Gańczarczyk, Bielsko-Biała, PL.
 (540) DORVITA
 (510), (511) **29** miazga słonecznikowa /oleista/.

(111) **175333** (220) 2003 05 19 (210) 264927
 (151) 2006 07 07 (441) 2003 12 01
 (732) BIOFARM Spółka z o.o., Poznań, PL.
 (540)



Kolor znaku: ciemnoniebieski, jasnoniebieski, biały, pomarańczowy

(531) 3.7.19, 26.4.2, 26.11.2, 27.5.1, 29.1.1, 29.1.4, 29.1.6
 (510), (511) **05** produkty farmaceutyczne: leki, środki dezynfekcyjne, odkażające, produkty weterynaryjne, dietetyczne środki medyczne, materiały opatrunkowe, plastry, podpaski higieniczne, żywność dla niemowląt.

(111) **175334** (220) 2003 05 19 (210) 264938
 (151) 2006 06 28 (441) 2003 12 01
 (732) Przedsiębiorstwo Produkcyjno Handlowo Usługowe GALA Halina Wojtkiewicz i Bogdan Wojtkiewicz, Łódź, PL.
 (540)



Kolor znaku: beżowy, brązowy

(531) 26.4.1, 27.5.1, 29.1.2, 29.1.7
 (510), (511) **25** odzież, nakrycia głowy.

(111) **175335** (220) 2003 05 19 (210) 264973
 (151) 2006 06 05 (441) 2003 12 01
 (732) Mary Kay Inc., Dallas, US.
 (540) LUSCIOUS COLOR

(510), (511) **03** preparaty wybielające i inne substancje stosowane w praniu; preparaty czyszczące, nabłyszczające, szorujące i ściernie; mydła, wyroby perfumeryjne, olejki eteryczne, kosmetyki, lotiony do pielęgnacji włosów; preparaty do czyszczenia zębów.

(111) **175336** (220) 2003 05 23 (210) 265209
 (151) 2006 07 04 (441) 2003 12 01
 (732) Andrzej Kudryk, Wałbrzych, PL.
 (540)



Kolor znaku: czerwony

(531) 27.5.1, 29.1.1

(510), (511) **35** prowadzenie punktów sprzedaży hurtowej i detalicznej jaj.

(111) **175337** (220) 2003 05 23 (210) 265220
 (151) 2006 07 04 (441) 2003 12 01
 (732) P.U.H. „SHARK” Spedycja Międzynarodowa Jolanta Petz, Kielce, PL.
 (540) shark
 (510), (511) **39** usługi spedycyjne, transport samochodowy towarów w kraju i za granicą.

(111) **175338** (220) 2003 05 26 (210) 265361
 (151) 2006 07 10 (441) 2003 12 01
 (732) COLUMBIA SPORTSWEAR COMPANY, Portland, US.
 (540)



(531) 26.4.3, 27.5.1

(510), (511) **14** zegary i instrumenty chronometryczne, medaliony, szpilki (biżuteria), klipsy.

(111) **175339** (220) 2003 05 27 (210) 265422
 (151) 2006 06 05 (441) 2003 12 01
 (732) August Storck KG, Berlin, DE.
 (540) OWOCE LATA
 (510), (511) **30** słodczyce, czekolada i wyroby czekoladowe, wyroby piekarnicze.

(111) **175340** (220) 2003 05 29 (210) 265514
 (151) 2006 06 29 (441) 2003 12 01
 (732) Skandynawska Spółka Motoryzacyjna Spółka z o.o., Warszawa, PL.
 (540)



(531) 2.1.1, 27.5.1

(510), (511) **35** komis-pośrednictwo w kupnie i sprzedaży samochodów, prowadzenie punktów sprzedaży samochodów, **37** usługi serwisowe, naprawy mechaniczne i blacharskie samochodów, naprawy lakiernicze samochodów.

(111) **175341** (220) 2003 05 30 (210) 265530
 (151) 2006 07 04 (441) 2003 12 01
 (732) Fabryka Substancji Zapachowych POLLENA-AROMA Spółka z o.o., Warszawa, PL.
 (540) CIAŁO I DUCH
 (510), (511) **01** chemiczne kompozycje zapachowe dla przemysłu kosmetycznego, spożywczego i chemii gospodarczej, **03** środki do pielęgnacji włosów, środki myjące, środki do czyszczenia zębów, środki do prania, toaletowe środki sanitarne, dezodoranty, perfumy, wody toaletowe, toniki, mleczka, kremy, odżywki kosmetyczne, olejki eteryczne, balsamy, oleje do masażu, środki do golenia, maseczki, środki do opalania, pudry, szminki, środki czyszczące, kompozycje zapachowe środków naturalnych do celów kosmetycznych, **05** produkty farmaceutyczne, podpaski, tampony, pieluchy dla dorosłych, chusteczki higieniczne, waciki, preparaty relaksujące do celów medycznych, środki do nacierania i inhalacji.

(111) **175342** (220) 2003 06 10 (210) 266033
 (151) 2006 06 27 (441) 2003 12 15
 (732) KOHLER CO., Kohler, US.
 (540) SOK
 (510), (511) **11** łaźnie, wanny, wanny wirowe i instalacje kąpielowe, kabiny kąpielowe.

(111) **175343** (220) 2003 06 10 (210) 266046
 (151) 2006 06 01 (441) 2003 12 15
 (732) BP Products North America Inc., Warrenville, US.
 (540) AMOSORB
 (510), (511) **01** produkty chemiczne do celów przemysłowych, nieprzetworzone żywice polimerowe, surowe syntetyczne żywice polimerowe.

(111) **175344** (220) 2003 06 11 (210) 266082
 (151) 2006 06 01 (441) 2003 12 15
 (732) Roche Molecular Systems, Inc., Alameda, US.
 (540) AMPLISCREEN
 (510), (511) **01** zestawy odczynników do celów diagnostyczno-testujących składające się z odczynników diagnostycznych do celów naukowo-badawczych, **05** zestawy odczynników do celów diagnostyczno-testujących składające się z odczynników diagnostycznych do użycia w klinikach oraz laboratoriach medycznych.

(111) **175345** (220) 2003 06 11 (210) 266083
 (151) 2006 06 21 (441) 2003 12 15
 (732) John Varvatos Apparel Corp., Wilmington, US.
 (540) JOHN VARVATOS
 (510), (511) **03** kosmetyki, w szczególności kosmetyki zapachowe, wody kolońskie, perfumy, dezodoranty, antyperspiranty, olejki eteryczne do użytku osobistego, kremy i balsamy do skóry, kremy, żele i balsamy do golenia, kremy i balsamy używane po goleniu, szampony, odżywki, żele i balsamy do włosów, pudry i talki kosmetyczne, mydła do twarzy i ciała, środki myjące do ciała, **25** ubrania, w szczególności kostiumy i garnitury szyte na miarę, kostiumy i garnitury, smokingi, kurtki i marynarki, kurtki i marynarki skórzane, płaszcze, kurtki i kamizelki kożuszone, bluzki, okrycia, płaszcze, płaszcze przeciwdeszczowe, spodnie, majtki, szorty, swetry, koszule, kostiumy kąpielowe, podkoszulki, slipy męskie, krawaty, paski, szelki, szaliki, rękawiczki, wyroby pończosznice, skarpetki, obuwie, buty, obuwie sportowe, obuwie domowe, buty z długą cholewką, nakrycia głowy.

(111) **175346** (220) 2003 06 18 (210) 266385
 (151) 2006 07 07 (441) 2003 12 29
 (732) „AVT Korporacja” Spółka z ograniczoną odpowiedzialnością, Warszawa, PL.
 (540)

budujemy
Dom

(531) 27.5.1

(510), (511) **16** czasopismo, **35** reklama prasowa, **42** doradztwo budowlane.

(111) **175347** (220) 2003 07 07 (210) 267045
 (151) 2006 06 20 (441) 2004 01 12
 (732) MHC Spółka jawna M. Marcisz, T. Harasim, J. Ciszewski, Wodzisław Śląski, PL.
 (540)



Kolor znaku: żółty i cienie, czarny, niebieski, biały
 (531) 1.3.2, 25.5.25, 27.5.1, 29.1.14

(510), (511) **30** syrop cukrowy do celów spożywczych, **32** woda mineralna gazowana i niegazowana, napoje bezalkoholowe, soki owocowe, syrop do napojów.

(111) **175348** (220) 2003 07 07 (210) 267079
 (151) 2006 07 07 (441) 2004 01 12
 (732) Wydawnictwo Apteka Sp. z o.o., Wrocław, PL.
 (540)

świat farmacji

Kolor znaku: biały, niebieski

(531) 27.5.1, 29.1.4
 (510), (511) **16** afisze, albumy, atlasy, bilety, broszury, czasopisma, fotografie, formularze, gazety, kalendarze, katalogi, książki, koperty, mapy, nalepki, prospekty, publikacje, rejestry, zawiadomienia, **35** agencje reklamowe, dystrybucja materiałów reklamowych, prenumerata gazet i czasopism, obróbka tekstów, rozpowszechnianie materiałów i ogłoszeń reklamowych, organizowanie wystaw i targów w celach handlowych lub reklamowych, transkrypcja przekazu, reklama prasowa i radiowa, rozpowszechnianie i uaktualnianie materiału reklamowego, reklama za pośrednictwem sieci komputerowych, pomoc w zarządzaniu zbiorami informatycznymi, publikowanie tekstów reklamowych i rozpowszechnianie ogłoszeń reklamowych, reklamy, rozpowszechnianie, dystrybucja próbek, **39** dystrybucja gazet i przesyłek, magazynowanie elektronicznych nośników danych lub dokumentów, informacja o magazynowaniu, pakowanie produktów, **40** drukarnie, drukowanie: litograficzne, offsetowe, sitowe, litografia, fotochemia, introligatorstwo, skład fotograficzny, kopiowanie zdjęć, kompletowanie materiałów na zamówienie, **41** publikacja elektroniczna on-line książek i periodyków, publikowanie książek i tekstów innych niż reklamowe, organizowanie i prowadzenie konferencji i zjazdów, pisanie scenariuszy, produkcja filmów, usługi reporterskie, montaż programów radiowych i telewizyjnych.

(111) **175349** (220) 2003 07 09 (210) 267174
 (151) 2006 06 13 (441) 2004 01 12
 (732) Axcan Pharma U.S.Inc., Minneapolis, US.
 (540) VIOKASE
 (510), (511) **05** enzymy trawienne, wysuszona i odtłuszczona trzustka stosowana jako źródło enzymów i innych aktywnych czynników leczniczych obecnych w surowej i częściowo zautolizowanej surowej trzustce, jak również stosowana w leczeniu dolegliwości takich, przy których te czynniki są pomocne.

(111) **175350** (220) 2003 07 11 (210) 267282
 (151) 2006 07 07 (441) 2004 01 12
 (732) Przedsiębiorstwo Produkcji i Usług „STYMAR” Spółka z o.o., Wrocław, PL.
 (540)



Kolor znaku: czarny, niebieski

(531) 26.4.1, 26.11.1, 29.1.4, 29.1.8

(510), (511) **16** afisze, atlasy, albumy, bilety, blankiety, broszury, czasopisma, druki, fotografie, gazety, kalendarze, zawiadomienia, katalogi, książki, litografie, nalepki, obrazy, papier, periodyki, prospekty, publikacje drukowane, **35** usługi w zakresie: agencje reklamowe, dystrybucja materiałów reklamowych, edycja tekstów, prenumerata gazet i czasopism, systematyzacja danych komputerowych, komputerowe zarządzanie plikami, obróbka tekstów, rozpowszechnianie ogłoszeń reklamowych, sondaże opinii, organizowanie wystaw w celach handlowych i reklamowych, transkrypcja przekazu, reklama radiowa i rozpowszechnianie materiałów reklamowych, publikowanie tekstów reklamowych i rozpowszechnianie ogłoszeń reklamowych, reklamy, **38** usługi w zakresie: agencje informacyjne i prasowe, przesyłanie informacji, poczta elektroniczna, połączenia ze światową siecią komputerową za pośrednictwem telekomunikacji, przekazy satelitarne, telefoniczne zlecenia w zakresie: przyjmowania, przetwarzania i publikowania anonsu prasowego, transkrypcji informacji, komputerowe przesyłanie informacji: tekstowej, obrazowej i danych, przesyłanie informacji przy pomocy terminali komputerowych, radiofonia, telekomunikacja, telewizja, **39** usługi w zakresie -dystrybucja gazet i przesyłek, biura turystyczne, organizowanie wycieczek, wypożyczanie pojazdów, **40** usługi drukarni, drukowanie: litograficzne, offsetowe, sitowe i wzorcowe, kompletowanie na zamówienie, litografia, skład tekstu i fotograficzny, introligatorstwo, kopiowanie zdjęć i materiałów, **41** edukacja, publikowanie książek i tekstów, publikacja elektroniczna on-line książek i periodyków, nauczanie, produkcja programów radio-telewizyjnych, rozrywka, informacja o rozrywce, sport, wypoczynek, rekreacja, publikowanie tekstów innych niż teksty reklamowe.

(111) **175351** (220) 2002 07 30 (210) 253506
(151) 2006 04 18 (441) 2003 02 10
(732) ARKATRONIC S.A., Warszawa, PL.

(540) VSP
(510), (511) **35** pozyskiwanie danych do komputerowych baz danych, systematyzacja danych w komputerowych bazach danych, komputerowe zarządzanie plikami, wyszukiwanie informacji w plikach komputerowych dla osób trzecich, **36** operacje finansowe, informacje finansowe, usługi finansowe, obsługa kart debetowych, obsługa kart kredytowych, notowania giełdowe, **45** doradztwo w sprawach bezpieczeństwa.

(111) **175352** (220) 2003 01 06 (210) 259464
(151) 2006 04 06 (441) 2003 07 14
(732) ALLTECH INC., Nicholasville, US.

(540) SIL-ALL
(510), (511) **01** preparaty chemiczne dla celów naukowych, przemysłowych i rolniczych, substancje zawierające bakterie i enzymy, w tym substancje do fermentacji oraz substancje konserwujące, w tym konserwujące dodatki do pasz, **05** preparaty chemiczne dla celów weterynaryjnych, w tym szczepionki, drożdże i frakcje drożdży oraz preparaty zawierające bakterie i enzymy.

(111) **175353** (220) 2003 07 14 (210) 267374
(151) 2006 07 07 (441) 2004 01 26

(732) OMNIBUS PRZEDSIĘBIORSTWO HANDLOWE M. ROGALSKI K. SEROKA SP. JAWNA, Warszawa, PL.
(540)



Kolor znaku: żółty, czerwony

(531) 1.3.20, 27.5.1, 29.1.1, 29.1.2

(510), (511) **35** zgrupowanie na rzecz osób trzecich różnych towarów pozwalające nabywcy wygodnie je oglądać i kupować w hipermarkecie lub supermarkecie lub sklepie wielobranżowym lub sklepie z artykułami spożywczymi, ogrodnictwymi, gospodarstwa domowego lub hurtowni.

(111) **175354** (220) 2003 07 16 (210) 267491
(151) 2006 06 29 (441) 2004 01 26
(732) Johnson & Johnson, New Brunswick, US.

(540) SOFTWASH
(510), (511) **03** produkty toaletowe do pielęgnacji i oczyszczania skóry i włosów, **05** lecznicze preparaty do użytku zewnętrznego do skóry i włosów.

(111) **175355** (220) 2003 07 17 (210) 267511
(151) 2006 06 29 (441) 2004 01 26

(732) Stinis Beheer B.V., Krimpen Aan de Lek, NL.
(540) SPLIT-HEADBLOCK
(510), (511) **07** urządzenia i sprzęt wynoszący i podnoszący, części i wyposażenie do nich włączając części i wyposażenie metalowe, nie zawarte w innych klasach, w tym łańcuchy i tłoki.

(111) **175356** (220) 2003 07 17 (210) 267512
(151) 2006 06 29 (441) 2004 01 26

(732) FARMEN S.p.A., Settimo Torinese, IT.
(540)



(531) 1.15.24, 26.4.2, 27.5.1

(510), (511) **03** środki wybielające i inne substancje stosowane w praniu, środki czyszczące, polerujące i ścierające, mydła, środki perfumeryjne, olejki eteryczne, kosmetyki, płyny do pielęgnacji włosów, preparaty do pielęgnacji i farbowania włosów, środki do czyszczenia zębów.

(111) **175357** (220) 2003 07 21 (210) 267668
(151) 2006 06 06 (441) 2004 01 26

(732) DESIMO-DESENVOLVIMENTO E GESTÃO IMOBILIÁRIA, LDa, Lizbona, PT.
(540) Bruno
(510), (511) **30** lody.

(111) **175358** (220) 2003 07 25 (210) 267850
(151) 2006 06 20 (441) 2004 01 26

(732) Gallaher Sweden AB, Sztokholm, SE.
(540) LEVEL
(510), (511) **34** tytoń, przybory dla palaczy, zapalaki.

(111) **175359** (220) 2003 07 30 (210) 268034
(151) 2006 07 07 (441) 2004 02 09

(732) VOLVO CAR CORPORATION, Göteborg, SE.
(540) C30
(510), (511) **12** pojazdy silnikowe i części oraz akcesoria do nich.

(111) **175360** (220) 2003 07 31 (210) 268077
(151) 2006 06 07 (441) 2004 02 09

(732) Gallaher Sweden AB, Sztokholm, SE.
(540)



(531) 24.9.14, 26.4.1, 27.1.1, 27.5.1

(510), (511) **34** tytoń, przybory dla palaczy, zapalaki.

(111) **175361** (220) 2003 07 31 (210) 268085
 (151) 2006 06 07 (441) 2004 02 09
 (732) BONGRAIN S.A., Viroflay, FR.
 (540)



Kolor znaku: biały, niebieski, zielony, czerwony, brązowy
 (531) 8.3.1, 8.3.8, 19.3.3, 19.9.1, 27.5.1, 29.1.15
 (510), (511) **29** mleko, sery i produkty mleczne.

(111) **175362** (220) 2003 07 31 (210) 268086
 (151) 2006 06 07 (441) 2004 02 09
 (732) DOW AgroSciences LLC, Indianapolis, US.
 (540) JUVENTUS
 (510), (511) **05** fungicydy, pestycydy, herbicydy, insektycydy, środki do niszczenia robactwa.

(111) **175363** (220) 2003 07 31 (210) 268087
 (151) 2006 06 07 (441) 2004 02 09
 (732) DOW AgroSciences LLC, Indianapolis, US.
 (540) INTEGRO
 (510), (511) **05** fungicydy, pestycydy, herbicydy, insektycydy, środki do niszczenia robactwa.

(111) **175364** (220) 2003 07 31 (210) 268088
 (151) 2006 06 07 (441) 2004 02 09
 (732) DOW AgroSciences LLC, Indianapolis, US.
 (540) RAPID
 (510), (511) **05** fungicydy, pestycydy, herbicydy, insektycydy, środki do niszczenia robactwa.

(111) **175365** (220) 2003 08 04 (210) 268182
 (151) 2006 06 01 (441) 2004 02 09
 (732) Kryś Marek, Warszawa, PL.
 (540)



Kolor znaku: czerwony, zielony, niebieski, żółty, srebrny, biały, kasztanowy
 (531) 5.5.20, 27.5.1, 29.1.15
 (510), (511) **30** wyroby cukiernicze.

(111) **175366** (220) 2003 08 07 (210) 268307
 (151) 2006 06 21 (441) 2004 02 09
 (732) ScanAnida Sp. z o.o., Kraków, PL.
 (540) ACERIN
 (510), (511) **05** środki na odciski, preparaty farmaceutyczne do pielęgnacji skóry, środki przeciw zrogowaceniom.

(111) **175367** (220) 2003 08 08 (210) 268347
 (151) 2006 07 07 (441) 2004 02 09
 (732) Przedsiębiorstwo Handlowo Usługowe PALDI Spółka z o.o., Jaśki, PL.

(540)



Kolor znaku: niebieski, zielony, czerwony, czarny, biały

(531) 1.5.2, 27.5.5, 29.1.14
 (510), (511) **19** wyroby ogrodowe - palisadowe, ogrodzenia, pergole i altany, **20** meble ogrodowe, **28** wyposażenie placów zabaw.

(111) **175368** (220) 2003 08 11 (210) 268383
 (151) 2006 06 07 (441) 2004 02 23
 (732) FURNEL Spółka Akcyjna, Hajnówka, PL.
 (540) BELLAGIO
 (510), (511) **20** meble, lustra, ramy do obrazów, wyroby z drewna, korka, imitacji tych surowców i tworzyw sztucznych.

(111) **175369** (220) 2003 08 14 (210) 268671
 (151) 2006 06 06 (441) 2004 02 23
 (732) August Storck KG, Berlin, DE.
 (540) Śmiejęzłki
 (510), (511) **30** słodycze, czekolada i wyroby czekoladowe, ciasta i ciastka.

(111) **175370** (220) 2003 08 14 (210) 268672
 (151) 2006 06 06 (441) 2004 02 23
 (732) August Storck KG, Berlin, DE.
 (540) Żelminki
 (510), (511) **30** słodycze, czekolada i wyroby czekoladowe, ciasta i ciastka.

(111) **175371** (220) 2003 08 25 (210) 268996
 (151) 2006 06 13 (441) 2004 03 08
 (732) Kawiarnia „MUZEALNA” Romuald Bartosik, Gołuchów, PL.
 (540) MUZEALNA
 (510), (511) **41** przyjęcia okolicznościowe, organizacja i obsługa konferencji oraz wystaw, **43** usługi kawiarniano-restauracyjne.

(111) **175372** (220) 2003 08 25 (210) 268997
 (151) 2006 06 13 (441) 2004 03 08
 (732) Kawiarnia „MUZEALNA” Romuald Bartosik, Gołuchów, PL.
 (540)



Kolor znaku: żółty, czarny, ciemnoczerwony, biały

(531) 1.15.5, 24.1.5, 27.5.1, 29.1.14
 (510), (511) **41** przyjęcia okolicznościowe, organizacja i obsługa konferencji oraz wystaw, **43** usługi kawiarniano-restauracyjne.

(111) **175373** (220) 2003 08 25 (210) 269008
 (151) 2006 06 13 (441) 2004 03 08
 (732) „UZDROWISKO IWONICZ” Spółka Akcyjna, Iwonicz Zdrój, PL.

(540)



Kolor znaku: zielony, granatowy

(531) 1.15.25, 7.5.15, 29.1.3, 29.1.4

(510), (511) **03** kosmetyki, maści i mlecza kosmetyczne, mydła: w tym lecznicze i przeciwpotowe, preparaty kosmetyczne do kąpeli: w tym sole do kąpeli, preparaty i kremy do pielęgnacji skóry, **05** błota do kąpeli i okładów, borowiny, eliksiry, kąpiele lecznicze: w tym wody tlenowe i z wód mineralnych, jod leczniczy i jego związki, sole kąpielowe i medyczne, lecznicze wody mineralne, **32** wody pitne gazowane i niegazowane, wody mineralne, napoje bezalkoholowe, piwa, **35** zgrupowanie na rzecz osób trzech różnych towarów pozwalające nabywcy wygodnie je oglądać i kupować w sklepie i hurtowni z pamiętkami, upominkami, kosmetykami, farmaceutykami, organizowanie wystaw, targów i pokazów reklamowych i handlowych, **43** hotele i domy turystyczne, wynajmowanie i rezerwacja noclegów, kawiarnie, bary, restauracje, stołówki, przygotowanie dań na zamówienie, **44** aromaterapia, chiropraktyka, chirurgia plastyczna, dentystyka, domy dla rekonwalescentów, fizjoterapia, fizykoterapia, lecznice, masaże, opieka pielęgniarska, pomoc medyczna, porady farmakologiczne, rehabilitacja, salony: piękności, fryzjerskie, kosmetyczne, szpitale, opieka zdrowotna, sanatoria.

(111) **175374** (220) 2003 09 05 (210) 269489

(151) 2006 07 13 (441) 2004 03 08

(732) „MEDIA TV PLUS” Spółka z o.o., Warszawa, PL.

(540)



Kolor znaku: zielony, biały

(531) 3.7.5, 27.5.1, 29.1.3

(510), (511) **35** usługi reklamowe.(111) **175375** (220) 2003 09 11 (210) 269694

(151) 2006 07 07 (441) 2004 03 22

(732) OLIVA Spółka z o.o., Gdynia, PL.

(540) OLIAKRYL

(510), (511) **02** farby na żywicach modyfikowanych poliwinylowo-akrylowych.(111) **175376** (220) 2003 09 18 (210) 270085

(151) 2006 07 06 (441) 2004 03 22

(732) TROTON Sp. z o.o., Ząbrowo, PL.

(540)

MULTI FÜLLER

Kolor znaku: niebieski, biały, żółty

(531) 26.4.1, 27.5.1, 29.1.13

(510), (511) **02** emalie do malowania, farby do gruntowania, lakiery podkładowe, minia, powłoki zabezpieczające podwozie pojazdów, szpachla samochodowa, smary przeciwrzdewne.

(111) **175377** (220) 2003 09 18 (210) 270086

(151) 2006 07 06 (441) 2004 03 22

(732) TROTON Sp. z o.o., Ząbrowo, PL.

(540) MULTI FÄLLER

(510), (511) **02** emalie do malowania, farby do gruntowania, lakiery podkładowe, minia, powłoki zabezpieczające podwozie pojazdów, szpachla samochodowa, smary przeciwrzdewne.

(111) **175378** (220) 2003 09 19 (210) 270148

(151) 2006 07 06 (441) 2004 03 22

(732) „NAMI” Sp. z o.o., Warszawa, PL.

(540)



Kolor znaku: czerwony, biały, zielony

(531) 5.7.13, 27.5.1, 29.1.1, 29.1.3, 29.1.6

(510), (511) **03** kosmetyki, **05** preparaty farmaceutyczne.(111) **175379** (220) 2003 09 23 (210) 270299

(151) 2006 06 27 (441) 2004 04 05

(732) A.T.W.PRODUCTS Spółka z o.o., Warszawa, PL.

(540) ZŁOTO AZTEKÓW

(510), (511) **03** środki wybielające i inne substancje stosowane w praniu, środki czyszczące, nabłyszczające, szorujące, mydła, środki perfumeryjne, olejki eteryczne, kosmetyki, płyny do pielęgnacji włosów, środki do czyszczenia zębów.

(111) **175380** (220) 2003 09 26 (210) 270442

(151) 2006 07 17 (441) 2004 04 05

(732) AKPUD Spółka Jawna Antczak Ireneusz, Królak Marcin,

Stojadła, PL.

(540)



Kolor znaku: czarny, brązowo-zielony

(531) 2.9.14, 26.15.11, 27.5.1, 29.1.7, 29.1.8

(510), (511) **16** opakowania z papieru i tektury.(111) **175381** (220) 2003 03 11 (210) 262125

(151) 2006 06 28 (441) 2003 09 22

(732) KATOLICKI UNIWERSYTET LUBELSKI, Lublin, PL.

(540) kul

(510), (511) **09** publikacje elektroniczne, aparatura naukowo-badawcza i dydaktyczna, oprogramowanie dla komputerów, **16** publikacje, materiały do nauczania, artykuły papierniczne, **18** aktówki, dyplomatyki, walizki, torby, torebki, teczki, plecaki, portfele, portmonecki, **21** naczynia do picia, naczynia ceramiczne, naczynia stołowe, **25** ubrania, odzież, nakrycia głowy, **35** zgrupowanie na rzecz osób

trzech różnych towarów pozwalające nabywcy wygodnie oglądać i kupować te towary: w sklepie, z katalogu różnych artykułów, na stronie internetowej, za pośrednictwem usługi elektronicznej, za pośrednictwem systemu telezakupów, wykorzystując zamówienie korespondencyjne, używając środków telekomunikacji, usługi w zakresie komputerowych baz danych, usługi w zakresie reklamy, **38** usługi w zakresie zbierania i przekazywania informacji, elektroniczne serwisy informacyjne, **41** usługi w zakresie edukacji, nauki, kultury, sportu i rekreacji, doradztwo zawodowe, publikacja elektroniczna on-line książek i periodyków, usługi wydawnicze, publikowanie książek i innych tekstów, tłumaczenia, wypożyczanie książek, zdjęcia, **42** prace badawczo-rozwojowe, doradztwo w zakresie ochrony środowiska, badania prawne, usługi prawnicze, usługi arbitrażowe, doradztwo w zakresie własności intelektualnej, usługi związane z bezpieczeństwem własności intelektualnej, zarządzanie prawami autorskimi, **43** wynajmowanie sal, **44** hospicja, porady psychologiczne, **45** organizowanie zgromadzeń religijnych.

(111) **175382** (220) 2003 10 06 (210) 270811
 (151) 2006 06 20 (441) 2004 04 19
 (732) Zentiva, a.s., Praga, CZ.
 (540)

ZENTIVA

(531) 27.5.1, 29.1.6
 (510), (511) **05** leki, środki lecznicze, produkty farmaceutyczne dla ludzi, witaminy, preparaty i substancje chemiczne do celów farmaceutycznych inne niż środki dezynfekcyjne i kosmetyki, preparaty wzmacniające i preparaty dietetyczne do celów leczniczych, napary lecznicze, wina i herbatki lecznicze, preparaty diagnostyczne do celów medycznych, szczepionki, surowice i produkty krwiopochodne, kultury mikroorganizmów do celów medycznych zawarte w tej klasie.

(111) **175383** (220) 2003 10 10 (210) 271039
 (151) 2006 07 06 (441) 2004 04 19
 (732) „AGNES” S.C. Beata Chłopeniuk, Barbara Wesołowska, Jelenia Góra, PL.
 (540)



(531) 9.1.1, 27.5.1
 (510), (511) **40** usługi krawiectwa.

(111) **175384** (220) 2003 10 10 (210) 271044
 (151) 2006 07 06 (441) 2004 04 19
 (732) CNOS-VILMORIN Spółka z o.o., Poznań, PL.
 (540) Życie jest ogrodem...
 (510), (511) **01** nawozy, **16** katalogi, afisze, plakaty, albumy, **25** t-shirty, **31** nasiona.

(111) **175385** (220) 2003 10 10 (210) 271060
 (151) 2006 07 04 (441) 2004 04 19
 (732) Optrex Limited, Nottingham, GB.
 (540) OPTREX
 (510), (511) **05** preparaty i substancje farmaceutyczne, preparaty oftalmiczne do leczenia zapalenia gałki ocznej.

(111) **175386** (220) 2003 10 13 (210) 271084
 (151) 2006 07 06 (441) 2004 04 19

(732) Hotel „BOROWIANKA” Aleksandra Wolarz, Ostrów Wielkopolski, PL.
 (540)

BOROWIANKA

(531) 26.4.4, 27.5.1
 (510), (511) **41** planowanie przebiegu części rozrywkowej przyjęć, organizacja i obsługa konferencji, **43** usługi hotelarskie, restauracyjne, barowe, wynajmowanie sal na posiedzenia.

(111) **175387** (220) 2003 10 17 (210) 271370
 (151) 2006 07 04 (441) 2004 04 19
 (732) SmithKline Beecham Corporation, Philadelphia, US.
 (540) THINFLEX
 (510), (511) **05** preparaty farmaceutyczne, włączając preparaty ułatwiające rzucenie palenia, preparaty weterynaryjne, preparaty sanitarne do celów leczniczych, substancje dietetyczne do celów medycznych, żywność dla niemowląt, plastry, materiały opatrunkowe, materiały do plombowania zębów, woski dentystyczne, preparaty dezynfekcyjne, preparaty do zwalczania szkodników, fungicydy, herbicydy.

(111) **175388** (220) 2003 10 23 (210) 271554
 (151) 2006 07 06 (441) 2004 04 19
 (732) P.H.U.P. „MALEXIM” Andrzej Górczyński, Warszawa, PL.
 (540) Malsolwent
 (510), (511) **01** rozpuszczalniki do farb i lakierów.

(111) **175389** (220) 2003 10 24 (210) 271647
 (151) 2006 07 04 (441) 2004 04 19
 (732) Krzysztof Witkowski, Nieciecza, PL.
 (540) CELTIC
 (510), (511) **19** betonowe elementy budowlane, płyty betonowe, pokrycia nawierzchni dróg, kostki brukowe niemetalowe.

(111) **175390** (220) 2003 10 24 (210) 271648
 (151) 2006 07 04 (441) 2004 04 19
 (732) Witkowski Krzysztof, Nieciecza, PL.
 (540)

RELIEF

(531) 7.5.5, 27.5.1
 (510), (511) **19** betonowe elementy budowlane, płyty betonowe, pokrycia nawierzchni dróg, kostki brukowe niemetalowe.

(111) **175391** (220) 1998 04 22 (210) 186254
 (151) 2006 03 31
 (732) Wydawnictwo Steinborn S.C. Urszula Steinborn, Tomasz Florian Steinborn, Gdynia, PL.
 (540) anonse
 (510), (511) **16** afisze, atlasy geograficzne, anatomiczne oraz techniczne w tym zwłaszcza ofertowe obiektów technicznych, ofertowe broszury informacyjne handlowo-marketingowe i akwizycyjne, diagramy, wydruki chromo-litograficzne i inne wykonane podobnymi technikami na papierze lub na materiałach celulozopochodnych, formularze wszelkie na nośniku papierowym lub celulozopochodnym, a w tym zwłaszcza druki i formularze przeznaczone do wykonywania działalności marketingowej oraz do badania opinii publicznej, fotografie i litografie, kolaże fotograficzne i videograficzne obiektów technicznych architektonicznych i artystycznych, kalendarze i terminarze okolicznościowe zwłaszcza o charakterze reklamowym, pokry-

te napisami i/albo rysunkami kalki techniczne i przeźrocza w tym również termoczułe i elektroczułe, koperty i papeterie z nadrukami, książki, makiety przestrzenne dwuwymiarowe z mas celulozopochodnych lub celulozopodobnych, papiery firmowe i papiery dla potrzeb rejestracji danych w tym również do urządzeń elektronicznego przetwarzania danych, makiety architektoniczne sporządzone z papieru, celulozy i tym podobnych materiałów lub z ich przeważającym udziałem w tym również mające charakter książek rozkładanych do chwilowej ekspozycji, papier w tym pakowy z nadrukami identyfikacyjnymi lub informacyjnymi do celów handlowych, reklamowych i akwizycyjnych, plany i plansze, płótna, tkaniny i dzianiny techniczne drukarskie i ekspozycyjne inne niż filtracyjne i nie przeznaczone do celów odzieżowych, wydruki programów komputerowych na nośniku papierowym lub na nośniku celulozopochodnym, prospekty, wszelkiego rodzaju drukowane i nie wymienione wyżej publikacje w tym nieperiodyczne, rysunki techniczne i architektoniczne oraz plany zagospodarowania, litograficzne dzieła sztuki użytkowej w tym również niskonakładowe lub debiutowe, szyldy i przywieszki z papieru, celulozy lub podobnych materiałów lub z ich przeważającym użyciem, niskonakładowe lub debitowe oraz wysokonakładowe wykroje papierowe lub kartonowe wykonane technikami drukarskimi w tym na przykład krawieckie, szkicowe, okrętowe i tym podobne dzieła wzornicze, wzory do kopiowania w tym do krosien, do haftowania, do kroju przemysłowego i wzornictwa przemysłowego, żetony i identyfikatory papierowe lub z podobnych celulozopochodnych materiałów, pokryte nadrukami tekstowymi i lub obrazowymi zasłony z papieru lub z celulozy lub z przeważającym ich udziałem, okolicznościowe kartki, bilety, mikrofiszki, kartoteki, listingi jednowstęgowe w tym handlowe, **35** agencje informacji handlowej i usługowej, agencje reklamowo-marketingowe, agencje wymiany informacji w tym świadczenie usług informacyjnych w drodze poczty elektronicznej, usługowe określanie kosztów działalności gospodarczej w dziedzinie reklamy i profesjonalnego rozpowszechniania informacji masowej, badania rynku i opinii publicznej zwłaszcza w wąsko tematycznych zagadnieniach obrotu towarowego i usług specjalistycznych, doradztwo handlowe w tym zwłaszcza doradztwo w zakresie organizowania i prowadzenia wyspecjalizowanej lub wąsko tematycznej działalności reklamowej lub dystrybucyjnej, gromadzenie i dystrybucja dla potrzeb osób trzecich materiałów reklamowych i ofertowych tym również w drodze poczty elektronicznej i za pośrednictwem INTERNET-u, opracowywanie (redagowanie) tekstów naukowych, publicystycznych, technicznych i handlowych dla potrzeb innych podmiotów gospodarczych, informacja handlowa i usługowa w oparciu o własne zbiory danych oraz w oparciu o dane publicznie dostępne w tym INTERNET-owe, sondaże opinii publicznej w sprawach związanych z reklamą i akwizycją towarów i usług, powielanie dokumentacji w tym zwłaszcza dokumentacji służącej prowadzeniu działalności gospodarczej przez osoby trzecie, projektowanie strategii działalności gospodarczej w części dotyczącej akwizycji i reklamy dla potrzeb innych podmiotów gospodarczych, organizowanie i prowadzenie dla potrzeb innych podmiotów gospodarczych wszelkiego rodzaju pokazów i ekspozycji materiałów reklamowych w dziedzinie produkcji towarów i świadczenia usług, opracowywanie prognoz ekonomicznych i handlowych w dziedzinie reklamy i akwizycji towarów i usług, rozpowszechnianie materiałów reklamowych powierzonych technikami audiowizualnymi przede wszystkim w postaci wydawnictw drukowanych, świadczenie informacyjnych usług INTERNET-owych, świadczenie usług w zakresie analiz statystycznych co do wybranych kategorii towarów i usług oraz obrotu gospodarczego w oparciu o własne bazy danych, transkrypcja w tym komputerowa informacji o charakterze reklamowym, akwizycyjnym i lub wdrożeniowym oraz ofertowym, projektowanie i organizacja logistyczna co do zagadnień reklamowo-informacyjnych wszelkiego typu wystaw, kiermaszów i pokazów o charakterze naukowym, handlowym, i usługowym, pomoc przy zarządzaniu przedsiębiorstwami handlowymi, usługowymi i przemysłowymi w tej części która dotyczy wizualizacji, wydawnictw, reklamy i akwizycji, zarządzanie zbiorami informatycznymi dla potrzeb osób trzecich, inne nie wymienione badania specjalistyczne w dziedzinie działalności gospodarczej, **36** analizy finansowe w sprawach związanych z reklamą i akwizycją towarów i usług, pośrednictwo w sporządzaniu analiz finansowych w sprawach dotyczących zagadnień reklamy, publikacji, wizualizacji i akwizycji towarów i usług, pośrednictwo w tworzeniu wspólnych zasobów kapitałowych przez oddziaływania reklamowe i publikacje, analizy doraźne i okresowe notowań giełdowych

dla potrzeb strategii i rozwoju innych podmiotów gospodarczych, pośrednictwo w sprawach kojarzenia i wykorzystywania zasobów informatycznych innych podmiotów gospodarczych, usługowe zarządzanie finansami osób trzecich, usługowe kojarzenie interesów i ofert podmiotów gospodarczych i osób fizycznych w zakresie obrotu przedmiotami własności intelektualnej w tym, zwłaszcza przedmiotami prawa autorskiego, prawa patentowego i prawa o znakach towarowych, **38** agencje informacyjne zwłaszcza handlowe i marketingowe, pośrednictwo w przesyłaniu wiadomości i informacji oraz ofert towarowo-usługowych w drodze publikacji, oraz za pośrednictwem elektronicznych środków przekazu w tym zwłaszcza poczty elektronicznej i INTERNET-u, **40** usługi drukarskie w zakresie powielania technikami dowolnymi powierzonych materiałów i informacji, utrwalanie informacji zamieszczonych na nośnikach papierowych, kartonowych lub podobnych materiałach celulozopochodnych lub celulozopodobnych w tym laminowanie, powlekanie, barwienie, impregnowanie i konserwowanie tego typu materiałów z wyłączeniem zabiegów konserwatorskich na piśmienniczych przedmiotach zabytkowych, usługi fonograficzne, usługi fotograficzne, fotopowielanie oraz wywoływanie i obróbka materiałów fotoczułych i elektroczułych o charakterze handlowym, reklamowym, naukowym i marketingowym, **41** organizowanie i prowadzenie specjalistycznych i popularnych kursów, szkoleń, kursokonferencji i tym podobnych stacjonarnych i korespondencyjnych imprez szkoleniowych w zakresie reklamy i marketingu, oraz zarządzania i badania rynku oraz badania opinii publicznej w dziedzinie zwłaszcza reklamy, opiniowanie wydawniczych zamierzeń inwestycyjnych z wyłączeniem zagadnień podatkowych i księgowych, prowadzenie szkolenia korespondencyjnego w tym nauczanie korespondencyjne i poradnictwo doraźne korespondencyjne o charakterze edukacyjnym i instruktażowym w zakresie małej poligrafii reklamowej ze szczególnym uwzględnieniem technik komputerowych, publikowanie wysoko nakładowe i średnio nakładowe książek, prowadzenie biur redakcyjnych dla potrzeb osób trzecich, usługi fotoreportażowe i videoreportażowe oraz fotoarchiwistyczne i videoarchiwistyczne, tłumaczenia z i na języki obce, w tym tłumaczenia symultaniczne, **42** administrowanie prawami autorskimi w zakresie specjalistycznych opracowań badawczo-marketingowych i analitycznych w dziedzinie szeroko pojętej działalności gospodarczej, administrowanie powierzonymi wartościami materialnymi i prawnymi w zakresie prawa autorskiego oraz prawa z zakresu ochrony własności przemysłowej i intelektualnej zwłaszcza w zakresie ofertowym i akwizycyjnym oraz reklamowym przedmiotów tego prawa, organizowanie i prowadzenie badań technicznych i techniczno-organizacyjnych w dziedzinie reklamy produkcji towarowej i świadczenia usług, doradztwo w sprawach bezpieczeństwa i higieny pracy oraz ochrony naturalnego środowiska człowieka w dziedzinie technik poligraficznych i działalności edytorskiej, opracowywanie ekspertyz inżynierskich i organizatorskich oraz logistycznych w dziedzinie publikacji i rozpowszechniania informacji, sporządzanie technikami elektronicznego przetwarzania danych szkiców, planów i rysunków handlowych, akwizycyjnych, reklamowych, ofertowych i technicznych oraz ich weryfikacja pod różnymi aspektami (w tym materiałowymi, technicznymi, normotwórczymi, prawno-koncesyjnymi i tym podobnymi), usługowe prowadzenie korespondencji dla potrzeb podmiotów gospodarczych, poradnictwo w zakresie ochrony intelektualnej i ochrony własności przemysłowej, projektowanie oprawy graficznej i edytorsko-publikacyjnej dla obiektów i urządzeń technicznych, opracowywanie programów komputerowego przetwarzania danych dla potrzeb osób trzecich, opracowywanie systemów aplikacji istniejących programów komputerowego przetwarzania danych do potrzeb działalności gospodarczej i intelektualnej, wypożyczanie komputerów i oprogramowania komputerowego zwłaszcza dla potrzeb projektowania komputerowego, grafiki użytkowej i edycji oraz przetwarzania tekstów, wypożyczanie oraz udostępnianie w celach komercyjnych własnych baz danych zwłaszcza baz mających związek z wszelkiego typu działalnością gospodarczą, usługi administrowania wystawami, ekspozycjami i podobnymi obiektami użyteczności zbiorowej na zlecenie osób trzecich w dziedzinie ich popularyzacji i reklamowania, usługi w zakresie wzornictwa przemysłowego głównie co do grafiki i publikacji, usługi w zakresie poszukiwania i dostarczania osobom trzecim informacji specjalistycznych związanych z działalnością komercyjną lub gospodarczą, zwłaszcza w odległych lub rozproszonych bazach danych komputerowych w tym również i INTERNET, opracowywanie i realizowanie różnorodnych i specjalistycznych testów psycholo-

gicznych niezbędnych w działalności gospodarczej w tym również testów sprawności zawodowej pracowników, opracowywanie usługowe nowych stron INTERNETOWYCH www.

(111) **175392** (220) 2002 10 21 (210) 256542
 (151) 2006 07 05 (441) 2003 04 22
 (732) Fratelli Martini Secondo Luigi S.p.A., Cossano Belbo CN, IT.
 (540)



(531) 5.3, 5.7, 24.1, 25.1, 27.5
 (510), (511) **32** wody mineralne i stołowe, napoje bezalkoholowe, soki i napoje owocowe, **33** wszelkie alkohole, napoje alkoholowe, wina, aromatyzowane napoje na bazie wina.

(111) **175393** (220) 2003 03 05 (210) 261885
 (151) 2006 07 03 (441) 2003 09 08
 (732) Cognis Corporation, Cincinnati, US.
 (540) SUPERCLEAR
 (510), (511) **01** preparaty chemiczne do zagęszczania roztworów, do barwienia substancji oraz do zapraw farbiarskich stosowanych do druku tkanin oraz do wykończenia tkanin w celu łączenia, wzmacniania, usztywniania lub w inny sposób osiągnięcia pożądanых cech obrabianych materiałów.

(111) **175394** (220) 2003 03 05 (210) 261889
 (151) 2006 07 03 (441) 2003 09 08
 (732) BHV Investment Spółka z o.o., Warszawa, PL.
 (540)



Kolor znaku: biały, czarny, zielony, fioletowy
 (531) 5.1.12, 5.1.16, 26.1.15, 27.5.5, 29.1.5
 (510), (511) **09** nośniki informacji, dźwięku i obrazu, dyski, kasety video, kasety magnetofonowe, płyty kompaktowe, płyty DVD, dyskietki, urządzenia elektroniczne używane w branży rozrywkowej, magnetowidy, odtwarzacze DVD, nagrywarki DVD, programy komputerowe, programy komputerowe zawierające gry, urządzenia do gier działające wyłącznie z odbiornikiem telewizyjnym, urządzenia do gier komputerowych, **16** czasopisma, fotografie, druki, plakaty, opakowania, **28** gry, urządzenia do gier elektronicznych innych niż telewizyjne, **35** usługi marketingowe, **41** usługi w zakresie rozrywki, wynajem nośników informacji, dźwięku i obrazu, dysków, kas video, kaset magnetofonowych, płyt kompaktowych, płyt DVD, dyskietek, urządzeń elektrycznych używanych w branży rozrywkowej, urządzeń do gier działających wyłącznie z odbiornikiem telewizyjnym, aparatowi sprzętu kinematograficznego, aparatów radiowych i telewizyjnych, sprzętu audio, sprzętu video, kamer video, magnetowidów, odtwarzaczy DVD, nagrywarek DVD, usługi doradcze w branży rozrywkowej, **42** wypożyczanie komputerów, wypożyczanie sprzętu komputerowego i oprogramowania komputerowego, wypożyczanie programów komputerowych.

(111) **175395** (220) 2003 03 21 (210) 262580
 (151) 2006 04 24 (441) 2003 09 22

(732) Przedsiębiorstwo Produkcyjno Handlowo Usługowe „MHK 2” Małgorzata Pawlak, Marcin Pawlak, Pęcice Małe, PL.
 (540)



Kolor znaku: czarny, żółty
 (531) 26.1.2, 27.5.1, 29.1.12
 (510), (511) **01** węgiel aktywny, węgiel akwarystyczny, mineralne i chemiczne materiały do filtracji, torf granulowany i włóknisty, ceramiczne wkłady do filtracji, gaz do stymulacji wzrostu roślin, preparaty do usuwania twardości wody, **16** torebki z tworzyw sztucznych, **19** żwir i piasek akwariowy naturalny i barwiony, żwir z koralowca, kamienie otoczaki szlifowane, kamienie ozdobne, skałki akwariowe klejone, grysy barwione, podłoża z drewniek, kory i torfu, **22** wata do filtrowania, **35** zgrupowanie na rzecz osób trzecich różnych towarów krajowych i importowanych, pozwalające nabywcy wygodnie je oglądać i kupować w sklepie/hurtowni z produktami i materiałami zoologicznymi, w tym dla akwarystyki i terrarystyki.

(111) **175396** (220) 2003 03 21 (210) 262581
 (151) 2006 04 24 (441) 2003 09 22
 (732) Przedsiębiorstwo Produkcyjno Handlowo Usługowe „MHK 2” Małgorzata Pawlak, Marcin Pawlak, Pęcice Małe, PL.
 (540)



Kolor znaku: niebieski, biały
 (531) 27.5.1, 29.1.4
 (510), (511) **01** węgiel aktywny, węgiel akwarystyczny, mineralne i chemiczne materiały do filtracji, torf granulowany i włóknisty, ceramiczne wkłady do filtracji, gaz do stymulacji wzrostu roślin, preparaty do usuwania twardości wody, **16** torebki z tworzyw sztucznych, **22** wata do filtrowania, **35** zgrupowanie na rzecz osób trzecich różnych towarów krajowych i importowanych, pozwalające nabywcy wygodnie je oglądać i kupować w sklepie/hurtowni z produktami i materiałami dla akwarystyki, szczególnie do filtracji wody w akwariach.

(111) **175397** (220) 2003 04 14 (210) 263508
 (151) 2006 06 29 (441) 2003 10 20
 (732) KOMPANIA SPIRYTUSOWA „NORD-CLAS” Spółka z o.o., Łódź, PL.
 (540) NORD-CLAS
 (510), (511) **32** napoje bezalkoholowe, **33** napoje alkoholowe.

(111) **175398** (220) 2003 04 15 (210) 263583
 (151) 2006 07 04 (441) 2003 10 20
 (732) GR. SARANTIS S.A. Industrial and Commercial Company of Cosmetics, Garments, House and Pharmaceutical Articles, Marousi, GR.
 (540)



Kolor znaku: biały, granatowy, czerwony, szary
 (531) 2.1.1, 26.11.1, 27.5.1, 29.1.15

(510), (511) **06** folia aluminiowa do użytku domowego, do ochrony i konserwacji towarów, **16** folie z tworzyw sztucznych do pakowania, torby plastikowe do ochrony i konserwacji żywności, papier do pieczenia, rękawy do pieczenia, torby do zamrażania, torby na śmieci.

(111) **175399** (220) 2003 05 09 (210) 264579
(151) 2006 07 07 (441) 2003 11 17
(732) Oncura Inc., Westbury, US.
(540) ONCURA

(510), (511) **05** preparaty i substancje farmaceutyczne, medyczne i weterynaryjne, substancje radioaktywne do celów leczniczych, enkapsułkowany radioizotop do brachyterapii, **10** aparaty i instrumenty chirurgiczne, medyczne i weterynaryjne, aparaty i instrumenty do radioterapii, igły do celów medycznych, igły chirurgiczne do zszywania oraz części i osprzęt do w/w towarów, wszczepialne urządzenia do terapii promieniowaniem zawierające źródła enkapsułkowanego radioizotopu do brachyterapii, układy dostarczania terapii promieniowaniem składające się głównie z zespołu małych dawek substancji radioaktywnych i bioabsorbowalnego nośnika.

(111) **175400** (220) 2003 05 16 (210) 264883
(151) 2006 07 07 (441) 2003 11 17
(732) ALTADIS POLSKA Spółka Akcyjna, Radom, PL.
(540) SPIKE 4 ROW BOX

(510), (511) **05** papierosy bezytoniowe do celów leczniczych, **16** papier, karton i wyroby z tych materiałów nie ujęte w innych klasach, materiały drukowane w postaci wszelkiego rodzaju etykiet, formularzy, plakatów, prospektów, nalepek, materiałów informacyjnych, broszury, czasopisma, **34** tytoń pod wszelkimi postaciami, wyroby tytoniowe, akcesoria dla palaczy, **35** reklama, dystrybucja artykułów reklamowych i informacyjnych oraz wyposażenia reklamowego (druków, broszurek, prospektów, próbek i tym podobnych), **38** usługi telekomunikacyjne, usługi w zakresie teletransmisji przez Internet, usługi w zakresie transmisji i komunikacji danych przez sieci w tym Internet, **42** licencjonowanie własności intelektualnej.

(111) **175401** (220) 2003 05 16 (210) 264884
(151) 2006 07 07 (441) 2003 11 17
(732) ALTADIS POLSKA Spółka Akcyjna, Radom, PL.
(540) 4 ROW BOX

(510), (511) **05** papierosy bezytoniowe do celów leczniczych, **16** papier, karton i wyroby z tych materiałów nie ujęte w innych klasach, materiały drukowane w postaci wszelkiego rodzaju etykiet, formularzy, plakatów, prospektów, nalepek, materiałów informacyjnych, broszury, czasopisma, **34** tytoń pod wszelkimi postaciami, wyroby tytoniowe, akcesoria dla palaczy, **35** reklama, dystrybucja artykułów reklamowych i informacyjnych oraz wyposażenia reklamowego (druków, broszurek, prospektów, próbek i tym podobnych), **38** usługi telekomunikacyjne, usługi w zakresie teletransmisji przez Internet, usługi w zakresie transmisji i komunikacji danych przez sieci w tym Internet, **42** licencjonowanie własności intelektualnej.

(111) **175402** (220) 2003 05 19 (210) 264963
(151) 2006 06 05 (441) 2003 12 01
(732) TEREX Michał Kamiński, Podkowa Leśna, PL.
(540)



(531) 26.1.2, 27.5.1

(510), (511) **07** urządzenia napędowe do wentylatorów i przenośników pneumatycznych, **09** urządzenia sterujące do wentylatorów i przenośników pneumatycznych, falowniki, **37** usługi w zakresie izolowania i uszczelniania budynków.

(111) **175403** (220) 2003 05 22 (210) 265164
(151) 2006 06 08 (441) 2003 12 01
(732) Aktiebolaget Electrolux, Sztokholm, SE.

(540) ERGO RAPIDO

(510), (511) **07** odkurzacze, ich części i osprzęt do nich.

(111) **175404** (220) 2003 05 28 (210) 265460
(151) 2006 06 12 (441) 2003 12 01
(732) PyTech Chemicals GmbH, Horgen, CH.
(540) CORELLO
(510), (511) **05** pestycydy, preparaty do zwalczania szkodników, fungicydy, herbicydy i insektycydy.

(111) **175405** (220) 2003 06 17 (210) 266331
(151) 2006 07 14 (441) 2003 12 29
(732) AGENCJA RYNKU ENEGRIL Spółka Akcyjna, Warszawa, PL.
(540)



Kolor znaku: zielony, żółty, jasnoszary

(531) 24.15.1, 26.4.8, 26.4.9, 27.5.1, 29.1.14

(510), (511) **35** doradztwo specjalistyczne w sprawach działalności gospodarczej, informacja o działalności gospodarczej, profesjonalne doradztwo w zakresie działalności gospodarczej, ekspertyzy w zakresie działalności gospodarczej, pozyskiwanie danych do komputerowych baz danych, systematyzacja danych w komputerowych bazach danych, sortowanie danych w bazach komputerowych, wyszukiwanie informacji w plikach komputerowych, wyszukiwanie w komputerowych bazach danych, zarządzanie zbiorami informatycznymi, **38** komputerowe przesyłanie informacji tekstowej i obrazowej przy pomocy komputera, przesyłanie informacji, **41** publikowanie tekstów (innych niż teksty reklamowe), publikacja elektroniczna on-line książek i periodyków, **42** programowanie komputerowe, projektowanie systemów komputerowych, aktualizacja oprogramowania komputerowego, instalacja oprogramowania komputerowego, konserwacja oprogramowania komputerowego, projektowanie oprogramowania komputerowego, badania techniczne, administrowanie stronami komputerowymi.

(111) **175406** (220) 2003 06 18 (210) 266379
(151) 2006 07 14 (441) 2003 12 29
(732) GG PROFITS Spółka z o.o., Pabianice, PL.
(540) silisen
(510), (511) **09** przewody elektryczne do pojazdów, **12** części składowe do pojazdów.

(111) **175407** (220) 2003 06 25 (210) 266619
(151) 2006 07 05 (441) 2003 12 29
(732) BONGRAIN S.A., Viroflay, FR.
(540) OPTIMUS
(510), (511) **29** mleko, sery i produkty mleczne.

(111) **175408** (220) 2003 07 04 (210) 267012
(151) 2006 06 09 (441) 2004 01 12
(732) AGENCJA DETEKTYWISTYCZNA I OCHRONY MIENIA „IMPERATOR” Dariusz Nowakowski, Warszawa, PL.
(540)



Kolor znaku: złoty, biały, granatowy

(531) 24.1.5, 27.5.5, 29.1.2, 29.1.8

(510), (511) **45** usługi agencji ochrony, ochrona osób i mienia, cywilna ochrona stała i doraźna, monitoring systemów bezpieczeństwa i antywłamaniowych.

(111) **175409** (220) 2003 07 07 (210) 267090
 (151) 2006 07 07 (441) 2004 01 12
 (732) Glaxo Group Limited, Greenford, GB.
 (540) EPIVIR
 (510), (511) **05** preparaty i substancje farmaceutyczne.

(111) **175410** (220) 2003 07 08 (210) 267126
 (151) 2006 06 28 (441) 2004 01 12
 (732) Powszechny Zakład Ubezpieczeń na Życie Spółka Akcyjna, Warszawa, PL.
 (540)



Kolor znaku: niebieski, zielony, biały, jasnozielony, ciemnozielony
 (531) 5.1.3, 25.5.1, 26.1.1, 26.11.1, 27.5.1, 29.1.3, 29.1.4, 29.1.6
 (510), (511) **36** usługi ubezpieczeniowe.

(111) **175411** (220) 2003 07 08 (210) 267127
 (151) 2006 06 28 (441) 2004 01 12
 (732) Powszechny Zakład Ubezpieczeń na Życie Spółka Akcyjna, Warszawa, PL.
 (540)



Kolor znaku: niebieski, zielony, biały
 (531) 5.1.3, 26.1.1, 26.11.1, 27.5.1, 29.1.3, 29.1.4, 29.1.6
 (510), (511) **36** usługi ubezpieczeniowe.

(111) **175412** (220) 2003 07 09 (210) 267180
 (151) 2006 06 13 (441) 2004 01 12
 (732) Heineken Brouwerijen B.V., Amsterdam, NL.
 (540)



Kolor znaku: czerwony, zielony, biały, czarny, srebrno-szary
 (531) 1.1.1, 19.7.1, 25.1.6, 25.1.15, 27.5.1, 29.1.1, 29.1.3, 29.1.6, 29.1.8
 (510), (511) **32** piwo.

(111) **175413** (220) 2003 07 17 (210) 267514
 (151) 2006 06 29 (441) 2004 01 26
 (732) Disney Enterprises, Inc., Burbank, US.
 (540) PRAGNIENIA.MARZENIA.CZARY.

(510), (511) **35** dostarczanie bodźców dla użytkowników kart kredytowych i debetowych, usługi promocyjne sprzedaży towarów i usług osób trzecich poprzez udzielanie zniżek, dostarczanie bodźców, organizowanie totalizatorów, udzielanie rabatów, oferowanie ofert i bonów na dodatkową wartość, usługi reklamowe, zarządzanie firmami, administrowanie firmami, usługi biurowe, **36** usługi finansowe, usługi ubezpieczeniowe, usługi dotyczące zagadnień monetarnych, usługi dotyczące nieruchomości.

(111) **175414** (220) 2003 07 17 (210) 267515
 (151) 2006 06 29 (441) 2004 01 26
 (732) Disney Enterprises, Inc., Burbank, US.
 (540) WISHES.DREAMS.MAGIC.

(510), (511) **35** dostarczanie bodźców dla użytkowników kart kredytowych i debetowych, usługi promocyjne sprzedaży towarów i usług osób trzecich poprzez udzielanie zniżek, dostarczanie bodźców, organizowanie totalizatorów, udzielanie rabatów, oferowanie ofert i bonów na dodatkową wartość **35** usługi reklamowe, zarządzanie działalnością gospodarczą, administrowanie firmami, usługi biurowe, **36** usługi finansowe **36** usługi ubezpieczeniowe, usługi dotyczące zagadnień monetarnych, usługi dotyczące nieruchomości.

(111) **175415** (220) 2003 07 23 (210) 267758
 (151) 2006 06 26 (441) 2004 01 26
 (732) Mars, Inc., McLean, US.
 (540) MARS DELIGHT

(510), (511) **29** mięso, ryby, drób i dziczyzna, owoce morza, owoce i warzywa konserwowane, suszone, gotowane lub przetworzone, preparaty z wszystkich w/w produktów, produkty mleczne, musy, pianki, schłodzone desery, napoje mleczne, smakowe napoje mleczne, napoje z produktów mlecznych, zupy, słodkie i pikantne pasty do pieczywa, sałatki, napoje, nadzienia, przekąski, gotowe dania i części składowe dań, substancje proteinowe, dipy, sosy, żywność z produktów zawartych w kl. 29, **30** ryż, makarony, produkty zbożowe śniadaniowe i preparaty zbożowe, herbata, kawa, kakao, czekolada do picia, esencje kawowe, ekstrakty kawowe, mieszanki kawy i cykorii, cykorii i mieszanki cykorii, wszystkie w/w mające zastosowanie jako namiastki kawy, niemedyczne słodczyce, ciasteczka, ciastka, herbatniki, lód, lody, produkty lodowe, mrożony jogurt, mrożone słodczyce, schłodzone desery, pianki i musy, sorbety, chleb, ciasta, napoje, nadzienia, słodkie i pikantne pasty do pieczywa, przekąski, gotowe dania i części składowe dań, czekolada, pizza, spody do pizzy, sosy i dodatki do pizzy, sosy do makaronów i do ryżu, dresingi do sałatek, majonezy, sosy, dipy, żywność z produktów zawartych w kl. 30.

(111) **175416** (220) 2003 08 12 (210) 268499
 (151) 2006 06 29 (441) 2004 02 23
 (732) Cervitech, Inc., Rockaway, US.
 (540) Cervitech

(510), (511) **09** programy do sterowania urządzeń wspomaganých komputerowo przeznaczonych do zabiegów chirurgicznych, **10** instrumenty i aparaty chirurgiczne, medyczne, stomatologiczne i weterynaryjne, protezy kończyn, oczu i zębów, implanty (o ile zawarte klasie 10), endoprotezy, materiały do zszywania stosowane w chirurgii, artykuły ortopedyczne, włączając bandażę i szyny ortopedyczne, **16** druki, czasopisma, **38** zapewnianie dostępu do informacji chirurgiczno-ortopedycznych w internecie, **41** udostępnianie informacji chirurgiczno-ortopedycznych poprzez publikację wydawnictw i materiałów drukowanych, **42** konstruowanie indywidualnych implantów, przygotowywanie zestawów danych do sterowania komputerowo wspomaganą aparaturą do produkcji indywidualnych implantów lub do przeprowadzania zabiegów chirurgicznych.

(111) **175417** (220) 2003 08 13 (210) 268532
 (151) 2006 06 29 (441) 2004 02 23
 (732) Towarzystwo Ubezpieczeń na Życie ING Nationale - Nederlanden Polska S.A., Warszawa, PL.
 (540) POMARAŃCZOWA PRZYSZŁOŚĆ

(510), (511) **35** reklama, **36** ubezpieczenia na życie, doradztwo w sprawach ubezpieczeniowych, informacja w sprawach ubezpieczeń.

(111) **175418** (220) 2003 08 14 (210) 268633
 (151) 2006 06 07 (441) 2004 02 23
 (732) CT Creative Team S.A., Warszawa, PL.
 (540)



Kolor znaku: czarny, żółty, biały

(531) 26.1.10, 27.5.1, 29.1.2, 29.1.8

(510), (511) **35** pozyskiwanie danych do komputerowych baz danych, systematyzacja danych do komputerowych baz danych, komputerowe zarządzanie plikami, zarządzanie zbiorami informatycznymi, rozpowszechnianie ogłoszeń i materiałów reklamowych, próbek, druków, prospektów, broszur, reklama za pośrednictwem sieci komputerowej, reklamy korespondencyjne, promocyjna sprzedaż dla osób trzecich, pokazy towarów, **38** łączność przez terminale komputerowe, przesyłanie informacji tekstowej i obrazowej przy pomocy komputera, przesyłanie ogłoszeń elektronicznych, połączenie ze światową siecią komputerową za pośrednictwem telekomunikacji, telefonia komórkowa, zlecenia przywoławcze przez środki łączności elektronicznej, **41** organizowanie konkursów edukacyjnych lub rozrywkowych, publikowanie tekstów innych niż teksty reklamowe, publikowanie książek, **42** prowadzenie prac badawczo - rozwojowych dla osób trzecich, doradztwo z sprawach sprzętu komputerowego, instalacje oprogramowania komputerowego, programowanie komputerów, projektowanie systemów komputerowych, projektowanie oprogramowania komputerowego, projektowanie i programowanie systemów komputerowych do konwersji danych lub dokumentów na formę elektroniczną, administrowanie sieciami stronami komputerowymi, tworzenie i utrzymywanie stron internetowych dla osób trzecich, wypożyczanie oprogramowania komputerowego, licencjonowanie własności intelektualnej, usługi związane z bezpieczeństwem własności intelektualnej, testowanie materiałów.

(111) **175419** (220) 2003 08 20 (210) 268851
 (151) 2006 07 12 (441) 2004 02 23
 (732) Apple Computer, Inc., Cupertino, US.
 (540) GARAGEBAND

(510), (511) **09** komputery, oprogramowanie komputerowe i komputerowe urządzenia peryferyjne.

(111) **175420** (220) 2003 08 21 (210) 268865
 (151) 2006 07 07 (441) 2004 02 23
 (732) BIOVENA PHARMA Sp. z o.o., Warszawa, PL.
 (540) STERKO
 (510), (511) **05** leki.

(111) **175421** (220) 2002 08 01 (210) 253566
 (151) 2006 01 03 (441) 2003 02 10
 (732) „ARTMEX” Spółka Jawna Henryk Kaproń Tadeusz Żyła, Lubartów, PL.
 (540)



Kolor znaku: złoty

(531) 26.11, 27.5, 29.1

(510), (511) **25** odzież.

(111) **175422** (220) 2003 01 22 (210) 260050
 (151) 2006 06 26 (441) 2003 07 28

(732) Przedsiębiorstwo Wielobranżowe PIRAMIDA
 Mieczysław Kmietek, Sanok, PL.
 (540)



(531) 26.1.2, 27.5.1

(510), (511) **11** armatura regulacyjna i bezpieczeństwa do przewodów i urządzeń gazowych, bidety, pisuary, kabiny natryskowe, urządzenia do kąpieli, miski klozetowe, instalacje sanitarne i aparatura sanitarna, umywalki, wanny łazienkowe i wyposażenie wanien, wanny z wirowym ruchem wody, wanny do nasiadówek, instalacje do sauny, **12** łodzie, jachty, kajaki, pontony, wiosła, pojazdy wodne nie zawarte w innej klasie.

(111) **175423** (220) 2003 01 31 (210) 260458
 (151) 2006 03 10 (441) 2003 08 11
 (732) Technicolor Videocassette BV, Helmond, NL.
 (540)



(531) 16.3.5, 26.2.1

(510), (511) **09** DVD, napęd dyskiety, uprzednio nagrane dyski kompaktowe, nośniki danych nagrane przy pomocy programów komputerowych, taśmy, dyski, programy zarządzania plikami, mikro-chipy i obwody elektryczne, wszystkie do zapisu elektronicznego, magnetycznego i magnetyczno-optycznego, dyski laserowe, dyski magneto-optyczne, dyski kompaktowe do wielokrotnego zapisu, gry video, taśmy video, dyski video, kamery video, urządzenia do zapisu taśm video, odtwarzacze video, kamery kinematograficzne, urządzenia wspomagające kinematograficzne i fotograficzne oraz filmy kinematograficzne przygotowywane do pokazów, sprzęt kinematograficzny i fotograficzny, karty i chipy pamięci, **38** usługi w zakresie cyfrowej transmisji filmów, wydarzeń rozrywkowych, **39** usługi w zakresie transportu filmów drogą powietrzną, wodną, lądową i kolejną, **40** usługi w zakresie przetwarzania filmów po naświetlaniu oraz obróbki zdjęć.

(111) **175424** (220) 2003 06 02 (210) 265673
 (151) 2006 07 20 (441) 2003 12 15
 (732) FEDERAL EXPRESS CORPORATION (a Delaware corporation), Memphis, US.
 (540) FEDEX EUROPE FIRST

(510), (511) **39** transport towarów z jednego miejsca w drugie drogą lądową i powietrzną obejmujący odbiór, przewóz, dostawę, śledzenie drogi przemieszczania się, przechowywanie i składowanie dokumentów, przesyłek oraz ładunków, organizowanie podróży.

(111) **175425** (220) 2003 08 01 (210) 268137
 (151) 2006 06 27 (441) 2004 02 09
 (732) Przedsiębiorstwo Motoryzacyjne TRUCK - PARTS Ewa Gąsiorek, Poznań, PL.
 (540)



Kolor znaku: czarny, niebieski

(531) 24.17.5, 26.1.2, 29.1.4

(510), (511) **07** filtry jako części maszyn lub silników, tłumiki wydechu do silników, zawory jako części maszyn lub silników, cylindry do

silników, **11** oświetlenie pojazdów, **12** hamulce do pojazdów, kierunkowskazy do pojazdów, lusterka wsteczne, sprzęgła do pojazdów lądowych, amortyzatory zawieszenia w pojazdach, resory zawieszenia w pojazdach, silniki do pojazdów lądowych.

(111) **175426** (220) 2003 08 23 (210) 269076
 (151) 2006 06 08 (441) 2004 03 08
 (732) Firma Handlowo-Usługowa „SOBIK” - Leszek Sobik, Bielsko-Biała, PL.
 (540)



Kolor znaku: złoty, czerwony, niebieski, żółty, biały, brązowy
 (531) 3.4.1, 19.1.4, 25.1.1, 27.5.1, 29.1.15
 (510), (511) **29** masło, tłuszcze jadalne.

(111) **175427** (220) 2003 08 26 (210) 269097
 (151) 2006 07 12 (441) 2004 03 08
 (732) THE COCA-COLA COMPANY, Atlanta, US.
 (540) UWOLNIJ OGIEŃ

(510), (511) **32** napoje, zwłaszcza napoje chłodzące na bazie wody, napoje w różnych smakach, mineralne i gazowane wody oraz inne niealkoholowe napoje zwłaszcza łagodne napoje bezalkoholowe, napoje energetyzujące oraz napoje dla sportowców, napoje owocowe i soki owocowe, syropy, koncentraty i proszki do przygotowywania napojów oraz inne preparaty do przygotowywania napojów, bezalkoholowych napojów energetyzujących oraz napojów dla sportowców, napojów owocowych i soków.

(111) **175428** (220) 2003 09 22 (210) 270274
 (151) 2006 07 20 (441) 2004 04 05
 (732) „POLTELEKOM” Spółka Akcyjna, Wrocław-Psary, PL.
 (540) FOREVER FUN

(510), (511) **09** urządzenia do nagrywania, transmisji lub reprodukcji dźwięku lub obrazu, urządzenia i przyrządy elektryczne przewodzące, przełączające, transformujące, akumulatorowe i kontrolno-sterujące, akcesoria do telefonów komórkowych mianowicie: anteny, urządzenia dopasowujące do anten, baterie, obudowy do telefonów komórkowych, karty pamięci, kable, klawiatury, telefoniczne zestawy głośno mówiące, ładowarki do telefonów komórkowych, mikrofony, słuchawki, podzespoły elektroniczne, generatory dźwięku, wyświetlacze, złącza przejściowe, ładowarki do akumulatorów, zestawy słuchawkowe, wyłączniki zasilania, złączki zasilania, uchwyty karty SIM, futerały, kasety, podstawki i pokrowce ochronne z plastiku lub tworzywa sztucznego do sprzętu łącznościowego, **20** uchwyty obrotowe z tworzyw sztucznych do telefonów komórkowych.

(111) **175429** (220) 2003 10 17 (210) 271356
 (151) 2006 07 04 (441) 2004 04 19
 (732) Imperial Tobacco Limited, Bristol, GB.
 (540)



(531) 24.1.3, 24.1.19, 25.7.20, 27.5.1

(510), (511) **34** tytoń przerobiony lub nieprzerobiony, produkty z tytoniu, substytuty tytoniu, żadne nie będące do medycznego lub leczniczego przeznaczenia, papierosy, zapalki i artykuły dla palaczy.

(111) **175430** (220) 2003 10 24 (210) 271643
 (151) 2006 07 04 (441) 2004 04 19
 (732) Śląska Wytwórnia Wódek Gatunkowych POLMOS S.A., Bielsko-Biała, PL.
 (540)



Kolor znaku: czerwony, czarny, biały, popielaty
 (531) 21.3.1, 25.1.15, 26.1.2, 26.1.4, 27.5.1, 29.1.1, 29.1.6, 29.1.8
 (510), (511) **33** napoje spirytusowe.

(111) **175431** (220) 2002 10 03 (210) 255872
 (151) 2006 06 19 (441) 2003 04 07
 (732) Robotnicza Spółdzielnia Mieszkaniowa „PRAGA”, Warszawa, PL.
 (540)



Kolor znaku: biały, niebieski
 (531) 26.1, 26.7, 27.5, 29.1
 (510), (511) **36** zarządzanie nieruchomościami na zlecenie, zagospodarowanie i sprzedaż nieruchomości na własny rachunek, wynajem nieruchomości na własny rachunek, **37** wykonywanie robót ogólnobudowlanych związanych z wznoszeniem budynków.

(111) **175432** (220) 2002 10 21 (210) 256531
 (151) 2006 07 20 (441) 2003 04 22
 (732) AES PROPERTIES CORPORATION, Burlington, US.
 (540) HARDFACE

(510), (511) **20** poduszki, meble i nie ujęte w innych klasach elementy wyposażenia wnętrz, **24** tkaniny wykorzystywane w produkcji odzieży i wyposażeniu wnętrz, tkaniny obiciowe, obicia ścienne z materiałów tekstylnych, materiały i wyroby włókiennicze, pledy, bielizna pościelowa, kąpielowa i kuchenna, **25** płaszcze, kurtki, parki, płaszcze przeciwdeszczowe, swetry, koszule, bluzy sportowe, spodnie, spodenki, sukienki, spodnie, piżamy, bielizna, szaliki, szale, rękawiczki z pięcioma palcami, rękawiczki z jednym palcem, nakrycia głowy, takie jak kapelusze, czapki i opaski oraz daszki, obuwie, takie jak obuwie sportowe i rekreacyjne, pantofle ranne, skarpetki, rajstopy, pończochy i wyroby pończosznicze, **27** dywany i wykładziny podłogowe.

(111) **175433** (220) 2003 02 21 (210) 261311
 (151) 2006 07 03 (441) 2003 08 25
 (732) „JAVEL” Andrzej Jakóbcowski, Łomianki, PL.
 (540)

JAVEL

(531) 26.11.8, 27.5.5

(510), (511) **09** puszki natynkowe, puszki do ścian gipsowych, suporty i ramki do kontaktów, gniazda wtyczkowe, tacki światłowodowe, zaślepki do kontaktów, osprzęt elektroinstalacyjny.

(111) **175434** (220) 2003 03 03 (210) 261684
(151) 2006 06 19 (441) 2003 09 08

(732) Przedsiębiorstwo Produkcyjno-Handlowo-Usługowe DUDA - BIS Spółka z o.o., Sosnowiec, PL.

(540) PASTERSKA

(510), (511) **29** mięso kulinarne, szynki, wędliny, wędzonki, wyroby garmażeryjne na bazie mięsa, wyroby drobiowe.

(111) **175435** (220) 2003 04 01 (210) 262999
(151) 2006 06 29 (441) 2003 10 06

(732) TOP VICTORY ELECTRONICS (TAIWAN) CO., LTD., Chung Ho, Taipei Hsien, CN.

(540)

AOC
EYES VALUE

(531) 27.5.1, 27.5.5

(510), (511) **09** monitory komputerowe, telewizory plazmowe, zestawy telewizyjne, telewizory ciekłokrystaliczne, komputery z monitorem ciekłokrystalicznym, monitory ciekłokrystaliczne, komputery, skanery, procesory przechowywania danych, czytniki danych, klawiatury komputerowe, etui do komputerów, notebooki, myszki do komputerów, karty interfejsowe, elektroniczne urządzenia abonencje służące do odbioru sygnału telewizji cyfrowej zwane set-top-boxes, komputerowe płyty główne, serwery, terminale komputerowe, drukarki komputerowe, komputery osobiste, płyty drukowane, programy komputerowe do nagrywania danych na dyskietkach, programy komputerowe do nagrywania dysków kompaktowych, palmtopy, komputery przenośne, programy komputerowe, pióra i pisaki świetlne, dyski magnetyczne, translatory elektroniczne, książki elektroniczne, organizery elektroniczne, elektroniczne słowniki, komputerowe stacje robocze, odtwarzacze DVD.

(111) **175436** (220) 2003 04 16 (210) 263668
(151) 2006 04 26 (441) 2003 10 20

(732) Pfizer Products Inc., Groton, US.

(540) EQIONZ

(510), (511) **05** preparaty i substancje farmaceutyczne i weterynaryjne.

(111) **175437** (220) 2003 05 27 (210) 265409
(151) 2006 07 10 (441) 2003 12 01

(732) Piekarnia ZŁOTY RÓG Jerzy Jochymek, Olkusz, PL.

(540)



Kolor znaku: złoty, czerwony

(531) 8.1.8, 27.5.1, 29.1.1, 29.1.2

(510), (511) **30** wyroby zbożowe, chleb, bułki, ciastka, wyroby cukiernicze, piekarnicze, słodyczne.

(111) **175438** (220) 2003 06 03 (210) 265725
(151) 2006 06 07 (441) 2003 12 15

(732) SONY KABUSHIKI KAISHA (a/t/a SONY CORPORATION), Tokio, JP.

(540)

NetMD

(531) 26.4.22, 27.5.1

(510), (511) **09** odtwarzacze i urządzenia nagrywające do dysków audio i video, czyste dyski, audio i video, uprzednio nagrane dyski audio i video z muzyką, danymi tekstowymi, obrazami i filmami, komputery, nośniki do przechowywania danych, spakowane półprzewodniki, dane audio i video do ściągnięcia włączając muzykę, dane tekstowe, obrazy i filmy, **41** usługi w zakresie udzielania informacji na temat muzyki, filmów i innych materiałów audio lub video.

(111) **175439** (220) 2003 06 09 (210) 265912
(151) 2006 06 13 (441) 2003 12 15

(732) LOADMASTER Rzeczoznawstwo i Doradztwo Morskie - Consulting, Edward Nastalczyk, Szczecin, PL.

(540)



Kolor znaku: ciemnoniebieski, biały

(531) 18.3.17, 27.1.6, 29.1.4

(510), (511) **35** doradztwo w zakresie organizowania i prowadzenia działalności gospodarczej, ekspertyzy i opiniowanie w zakresie działalności gospodarczej, analiza kosztów, **39** transport barkami, łodziami, statkami, transport morski, rzeczny, promowy, transport samochodowy, informacje o transporcie, usługi transportowe w zakresie akcji ratunkowych, fracht, maklerstwo okrętowe, przewożenie ładunków, wypożyczanie łodzi, statków, załadunek statków.

(111) **175440** (220) 2003 06 09 (210) 265942
(151) 2006 06 13 (441) 2003 12 15

(732) PLIVA Kraków, Zakłady Farmaceutyczne Spółka Akcyjna, Kraków, PL.

(540) stopstress

(510), (511) **05** preparaty farmaceutyczne, substancje dietetyczne do celów leczniczych.

(111) **175441** (220) 2003 06 17 (210) 266318
(151) 2006 06 22 (441) 2003 12 29

(732) BROWAR NAMYSŁÓW Sp. z o.o., Namysłów, PL.

(540) KOZACKIE

(510), (511) **32** piwo, napoje bezalkoholowe, wody mineralne, **43** usługi w zakresie prowadzenia barów, kawiarni, restauracji i piwiarni.

(111) **175442** (220) 2003 06 26 (210) 266642
(151) 2006 06 09 (441) 2003 12 29

(732) Międzynarodowe Targi - Polska Spółka z o.o., Warszawa, PL.

(540)

INFRA
struktura

Kolor znaku: biały, czerwony

(531) 27.5.1, 29.1.1

(510), (511) **35** organizowanie targów w celach handlowych lub reklamowych, organizowanie wystaw w celach handlowych lub reklamowych, **41** organizowanie i prowadzenie seminariów, organizowanie i prowadzenie konferencji, organizowanie wystaw związanych z kulturą lub edukacją.

(111) **175443** (220) 2003 06 27 (210) 266698
 (151) 2006 07 14 (441) 2003 12 29
 (732) INSTYTUT PROMOCJI KULTURY Sp. z o.o., Warszawa, PL.
 (540)

OBRAZ ROKU



Kolor znaku: niebieski i jego odcienie
 (531) 5.7.13, 27.5.1, 29.1.4

(510), (511) **41** organizowanie konkursów edukacyjnych lub rozrywkowych.

(111) **175444** (220) 2003 06 27 (210) 266718
 (151) 2006 07 20 (441) 2003 12 29
 (732) Davidson & Associates, Inc., Los Angeles, US.
 (540) BATTLE CHEST

(510), (511) **09** oprogramowanie gier komputerowych i sprzedawane wraz z nimi podręczniki instruktażowe, wstępnie nagrane taśmy oraz filmy kinowe i telewizyjne, kasety audio, kasety wideo, płyty DVD, płyty CD i dyski CD-ROM zawierające muzykę i dialogi, urządzenia do nagrywania, transmisji, kopiowania i odtwarzania dźwięku i obrazu, oprogramowanie rozrywkowe typu: gra do odtwarzania na komputerach osobistych, system gier telewizyjnych, przenośny system gier lub globalna sieć komputerowa, gry elektroniczne, ręczne zestawy do gier elektronicznych, wszystkie ww. towary zawarte w klasie 9.

(111) **175445** (220) 2003 07 07 (210) 267083
 (151) 2006 07 07 (441) 2004 01 12
 (732) MEDIA - TECH Polska Sp. z o.o., Warszawa, PL.
 (540) mediatech

(510), (511) **09** aparaty fotograficzne, czytniki kodów kreskowych, drukarki komputerowe, DVD, dyskietki, kamery filmowe, kalkulatory, kasety video, karty magnetyczne, komputery, twarde dyski, aparaty telefoniczne, odtwarzacze plików i dźwięku, maszyny liczące, mikroprocesory, modemy, monitory, sprzęt peryferyjny do komputerów, nośniki danych magnetyczne i optyczne, notesy elektroniczne, odbiorniki audio - video, odbiorniki radiowe i telewizyjne, odtwarzacze kaset i płyt kompaktowych, plotery, skanery, płyty fonograficzne, procesory, urządzenia do przetwarzania informacji.

(111) **175446** (220) 2003 07 11 (210) 267319
 (151) 2006 06 08 (441) 2004 01 12
 (732) Pfizer Ireland Pharmaceuticals, Dublin, IE.
 (540)



(531) 26.2.1, 26.2.5, 26.13.25

(510), (511) **42** badania medyczne i naukowe, włączając prowadzenie badań klinicznych.

(111) **175447** (220) 2003 07 17 (210) 267495
 (151) 2006 06 29 (441) 2004 01 26

(732) Przedsiębiorstwo Produkcji Farmaceutycznej „HASCO-LEK”
 Spółka Akcyjna, Wrocław, PL.
 (540)



Kolor znaku: brązowy, czarny

(531) 5.3.11, 26.4.1, 27.5.1, 29.1.13

(510), (511) **05** produkty farmaceutyczne.

(111) **175448** (220) 2003 07 17 (210) 267496
 (151) 2006 06 29 (441) 2004 01 26
 (732) Przedsiębiorstwo Produkcji Farmaceutycznej „HASCO-LEK”
 Spółka Akcyjna, Wrocław, PL.
 (540)



Kolor znaku: niebieski i odcienie, czerwony i odcienie, zielony, czarny

(531) 5.7.9, 26.11.1, 27.5.1, 29.1.13

(510), (511) **05** produkty farmaceutyczne.

(111) **175449** (220) 2003 07 17 (210) 267497
 (151) 2006 06 29 (441) 2004 01 26
 (732) Przedsiębiorstwo Produkcji Farmaceutycznej „HASCO-LEK”
 Spółka Akcyjna, Wrocław, PL.
 (540)



Kolor znaku: biały, żółty, zielony i odcienie, czerwony i odcienie, niebieski

(531) 26.11.1, 27.5.1, 29.1.15

(510), (511) **05** produkty farmaceutyczne.

(111) **175450** (220) 2003 08 06 (210) 268264
 (151) 2006 07 07 (441) 2004 02 09
 (732) „NAŁĘCZOWIANKA” Spółka z ograniczoną odpowiedzialnością, Nałęczów, PL.
 (540) W SAM RAZ NA RAZ
 (510), (511) **32** napoje bezalkoholowe, wody mineralne gazowane i niegazowane.

(111) **175451** (220) 2004 12 06 (210) 288490
 (151) 2006 06 08 (441) 2005 03 21
 (732) FOTA S.A., Gdynia, PL.
 (540) GVO SERVICE

(510), (511) **02** farby, farby do gruntowania, lakiery, oleje przeciwrzeczne, powłoki zabezpieczające podwozie pojazdów, rozcieńczalniki do farb i lakierów, środki antykorozyjne, środki do konserwacji pojazdów, **04** oleje techniczne, smary, oleje zwilżające powierzchnie skorodowane, **07** przyrządy ręczne z napędem elektrycznym, hydraulicznym, mechanicznym i pneumatycznym: sprzęt elektryczny do czyszczenia, dozowniki do gaźników, dźwigniki mechanizmów zębatkowych, giętarki, gwinciarki, imaki do narzędzi, nitownice, nożyce elektryczne, podnośniki samochodowe, wiertarki ręczne elektryczne, zawory do silników, złączki uszczelniające, wkłady filtrów do maszyn filtrujących, **08** narzędzia ręczne: gwintowniki, lewarki ręczne, klucze płaskie, pompki ręczne, przecinaki, punktaki, rozwiertaki, skrobaki, śrubokręty, wiertła, zębatki, zaciski do uszczelek, **09** urządzenia do ładowania akumulatorów elektrycznych, aparatura kontrolna instalacji samochodowej, przyrządy diagnostyczne, testujące programy komputerowe, **12** pojazdy samochodowe, części składowe do pojazdów, akcesoria samochodowe, **35** prowadzenie działalności gospodarczej poprzez zarządzanie flotą samochodową, usługi prowadzenia działalności importowo-eksportowej, prowadzenia działalności handlowej hurtowej i detalicznej w zakresie towarów ujętych w wykazie, w tym także za pośrednictwem globalnej sieci internetowej oraz wykorzystując formę wysyłkową, promocja sprzedaży i usług dla osób trzecich, usługi agencyjne i przedstawicielskie na rzecz krajowych i zagranicznych podmiotów gospodarczych, **36** pośrednictwo ubezpieczeniowe, **37** serwis naprawczy gwarancyjny oraz pogwarancyjny, obsługi technicznej samochodów w zakresie mechaniki pojazdowej, blacharstwa, lakiernictwa i diagnostyki, **39** przewóz towarów i osób środkami transportu samochodowego, wypożyczanie pojazdów, **42** ekspertyzy techniczne, atestacja mechanizmów, doradztwo techniczne samochodowe.

(111) **175452** (220) 2005 03 30 (210) 293098
 (151) 2006 07 06 (441) 2005 07 11
 (732) WKT - Polska Spółka z o.o., Kraków, PL.
 (540)



Kolor znaku: szary, czerwony

(531) 7.1.24, 27.5.1, 29.1.12

(510), (511) **35** zgrupowanie na rzecz osób trzecich towarów pozwalające nabywcy wygodnie je oglądać i kupować na stronach www, on-line, w hurtowniach i sklepach ze specjalistycznymi materiałami budowlanymi, doradztwo w zakresie prowadzenia i organizowania działalności gospodarczej, **37** konserwacja i naprawa budowlanych systemów izolacyjnych, budownictwo, **39** dystrybucja specjalistycznych materiałów budowlanych, transport, dostawa i rozładunek specjalistycznych materiałów budowlanych, **41** organizowanie i prowadzenie szkoleń, sympozjów i seminariów dotyczących materiałów izolacji budowlanych oraz ich montażu i konserwacji, **42** projektowanie budynków.

(111) **175453** (220) 2005 05 12 (210) 294896
 (151) 2006 06 05 (441) 2005 08 22
 (732) Tarchomińskie Zakłady Farmaceutyczne „POLFA”
 Spółka Akcyjna, Warszawa, PL.
 (540)



Kolor znaku: czerwony, żółty, niebieski

(531) 1.3.2, 27.5.1, 29.1.13

(510), (511) **05** preparat farmaceutyczny.

(111) **175454** (220) 2005 06 08 (210) 296168
 (151) 2006 06 02 (441) 2005 09 19
 (732) Kuratorium Oświaty w Katowicach, Katowice, PL.
 (540)



Kolor znaku: brązowy, żółty, szary

(531) 3.7.19, 27.5.1, 29.1.13

(510), (511) **41** organizowanie konkursów edukacyjnych lub rozrywkowych, informacja o edukacji, usługi edukacyjne, nauczanie, poradnictwo zawodowe w zakresie edukacji i kształcenia, sprawdziany pedagogiczne, publikowanie tekstów innych niż teksty reklamowe, organizowanie wystaw z dziedziny kultury lub edukacji, usługi certyfikacji osiągnięć edukacyjnych.

(111) **175455** (220) 2005 06 29 (210) 297197
 (151) 2006 07 07 (441) 2005 10 03
 (732) „SITS” Spółka z o.o., Brodnica, PL.
 (540)



(531) 27.5.1

(510), (511) **20** biurka, meble biurowe, fotele, kanapy, komody, kredensy, krzesła, leżaki, ławy, łóżka, materace do łóżek, meble, meble kuchenne, meble metalowe, meble szkolne, regały, siedzenia meblowe, sofy, stoiska wystawowe, stoły, szafy, szafki, szezlongi, taborety, toaletki.

(111) **175456** (220) 2003 08 08 (210) 268357
 (151) 2006 07 07 (441) 2004 02 09
 (732) Firma Handlowa SARIUS Artur Mańczak, Rewa, PL.
 (540)



(531) 27.5.5

(510), (511) **08** narzędzia i przyrządy ręcznie sterowane i części do nich zwłaszcza wiertła, frezy.

(111) **175457** (220) 2003 08 18 (210) 268720
 (151) 2006 07 14 (441) 2004 02 23
 (732) Poznańskie Zakłady Zielarskie HERBAPOL S.A., Poznań, PL.
 (540) digestiol
 (510), (511) **05** produkty farmaceutyczne.

(111) **175458** (220) 2003 09 08 (210) 269553
 (151) 2006 06 02 (441) 2004 03 22
 (732) PLIVA Kraków, Zakłady Farmaceutyczne S.A., Kraków, PL.
 (540) ranimax 150
 (510), (511) **05** preparaty farmaceutyczne.

(111) **175459** (220) 2003 09 08 (210) 269554
 (151) 2006 06 02 (441) 2004 03 22

(732) PLIVA Kraków, Zakłady Farmaceutyczne S.A., Kraków, PL.
(540) ranimax 300
(510), (511) **05** preparaty farmaceutyczne.

(111) **175460** (220) 2003 09 15 (210) 269850
(151) 2006 07 07 (441) 2004 03 22
(732) PHARMA-C-FOOD Spółka z o.o., Niepołomice, PL.
(540) LE MANS
(510), (511) **03** wyroby kosmetyczne.

(111) **175461** (220) 2002 03 21 (210) 248075
(151) 2006 07 17 (441) 2002 09 23
(732) Mattel, Inc., El Segundo, US.
(540) BARBIE

(510), (511) **03** środki myjące i pielęgnacyjne, kosmetyki, środki pieniące do kąpeli, środki wybielające i inne substancje stosowane w praniu, środki czyszczące, polerujące, ścierające i odtłuszczające, mydła, środki perfumeryjne, olejki eteryczne, kosmetyki, płyny do pielęgnacji włosów, środki do czyszczenia zębów, **05** przylepce, bandaże przylepcowe, witaminy, produkty farmaceutyczne, weterynaryjne i sanitarne, substancje dietetyczne do celów leczniczych, żywność dla niemowląt, plastry, materiały opatrunkowe, materiały do plombowania zębów, woski dentystyczne, środki odkażające, środki do zwalczania robactwa, fungicydy, herbicydy, **11** lampy, żyrandole, latarki, urządzenia do oświetlania, ogrzewania, wytwarzania pary, gotowania, chłodzenia, suszenia, wentylacji, zasilania wodą i do celów sanitarnych, w/w zawarte w tej klasie, **12** rowery, akcesoria samochodowe, pojazdy, urządzenia służące do poruszania się na lądzie, w powietrzu lub wodzie, **14** zegarki, zegary, biżuteria, metale szlachetne i ich stopy, wyroby z metali szlachetnych lub pokrywane nimi, nie ujęte w innych klasach, wyroby jubilerskie, kamienie szlachetne, przyrządy zegarmistrzowskie i chronometryczne, **18** plecaki, portmonetki i portfele, skóra i imitacje skóry, wyroby z tych materiałów, nie ujęte w innych klasach, skóry zwierzęce, skóry surowe, bagażniki i torby podróżne, parasolki, parasole i laski, bicze, uprząże i wyroby rybackie, **20** ramy i ramki do obrazów, dekoracje do ciast i tortów zawarte w tej klasie, breloczki i kółka do kluczy z tworzyw sztucznych, łańcuchy z tworzyw sztucznych, meble, lustra, ramki obrazowe, wyroby nie ujęte w innych klasach z drewna, korka, trzciny, wikliny, rogu, kości, kości słoniowej, fiszbinów, muszli, bursztynu, macicy perłowej, sepiolitu, imitacji tych surowców lub z tworzyw sztucznych, **21** pudełka i pojemniki na drugie śniadanie, figurki porcelanowe, szczoteczki do zębów, przybory kuchenne i gospodarstwa domowego oraz pojemniki wykonane nie z metali szlachetnych ani nie pokrywane nimi, grzebienie i gąbki, pędzle z wyjątkiem pędzli malarskich, materiały do wytwarzania pędzli, sprzęt do czyszczenia, wełna (wata) stalowa, nie przerobione lub półprzetworzone szkło (z wyjątkiem szkła stosowanego w budownictwie), wyroby szklane, porcelanowe i ceramiczne nie ujęte w innych klasach, **24** ręczniki tekstylne, pościel, firanki, zasłony, kotary, draperie i obicia ścienne, tekstylia i wyroby włókiennicze nie ujęte w innych klasach, nakrycia na łóżka i obrusy, **26** akcesoria do włosów, broszki, emblematy ozdobne, znaczki do wpinania, naszywki, koronki, hafty, wstążki i oploty, guziki, haczyki i oczka, szpilki i igły, sztuczne kwiaty, **30** cukierki, guma do żucia, popcorn, kawa, herbata, kakao, cukier, ryż, tapioka, sago, kawa nienaturalna, mąka i produkty zbożowe, chleb, wyroby cukiernicze i słodczyce, lody, miód, melasa (syropy), drożdże, proszek do pieczenia, sól, musztarda, ocet, sosy (przyprawy), przyprawy, lód, **41** usługi edukacyjne, usługi w zakresie nauczania oraz organizacji szkoleń i kursów, usługi rozrywkowe, usługi w zakresie działalności sportowej i kulturalnej.

(111) **175462** (220) 2002 06 27 (210) 252127
(151) 2006 07 03 (441) 2002 12 30
(732) P.Topolewicz, A. Gackowski TOPEX Spółka jawna, Warszawa, PL.
(540)



(531) 3.9, 27.5
(510), (511) **07** piły mechaniczne, **08** piły do drewna o napędzie ręcznym.

(111) **175463** (220) 2002 10 03 (210) 255849
(151) 2006 07 20 (441) 2003 04 07
(732) SUREX FIRMA RODZINNA Ryszard Suzdalewicz,
Bielsko-Biała, PL.

(540) surex
(510), (511) **13** sztuczne ognie, race, kapiszony inne niż zabawki, petardy, ognie bengalskie, rakiety sygnalizacyjne, substancje samozapalne, wyroby i materiały pirotechniczne oraz wybuchowe, **28** zabawki, gry, ozdoby świąteczne i okazjonalne, przedmioty do zabawy, kapiszony jako zabawki, **35** usługi importowo-eksportowe, prowadzenie sklepów i/lub hurtowni z artykułami pirotechniki widowiskowej i zabawkami, promocja sprzedaży, prowadzenie przedstawicielstw podmiotów zagranicznych w kraju, doradztwo handlowe.

(111) **175464** (220) 2002 11 29 (210) 258120
(151) 2006 06 01 (441) 2003 06 02
(732) Kraft Foods Holdings, Inc., Northfield, US.
(540) TRAKINAS

(510), (511) **30** kawa, herbata, kakao, cukier, ryż, tapioka, sago, kawa nienaturalna, mąka i produkty zbożowe, chleb, ciasta, placki, ciastka, herbatniki, krakersy, suchary, wyroby cukiernicze i słodczyce, lody, miód, melasa, drożdże, proszek do pieczenia, sól, musztarda, ocet, sosy jako przyprawy, przyprawy, lód.

(111) **175465** (220) 2002 11 29 (210) 258121
(151) 2006 06 01 (441) 2003 06 02
(732) Kraft Foods Holdings, Inc., Northfield, US.
(540)



Kolor znaku: jasnopomarańczowy, zielony, niebieski, żółty, czerwony, ciemnopomarańczowy, różowy
(531) 27.5, 29.1

(510), (511) **30** kawa, herbata, kakao, cukier, ryż, tapioka, sago, kawa nienaturalna, mąka i produkty zbożowe, chleb, ciasta, placki, ciastka, herbatniki, krakersy, suchary, wyroby cukiernicze i słodczyce, lody, miód, melasa, drożdże, proszek do pieczenia, sól, musztarda, ocet, sosy jako przyprawy, przyprawy, lód.

(111) **175466** (220) 2003 01 31 (210) 260473
(151) 2006 06 05 (441) 2003 08 11
(732) Alticor Inc., Ada, US.
(540)



(531) 1.1.10, 26.4.1, 29.1.6, 29.1.8

(510), (511) **03** kosmetyki, produkty do pielęgnacji skóry i ochrony skóry przed słońcem, mianowicie olejki, płyny kosmetyczne, kremy, zele, toniki, maseczki, preparaty do nawilżania, płyny do zmywania twarzy, mydła, preparaty rozświetlające i rozjaśniające skórę, pudry, środki do kolorowania paznokci, zmywacze do lakieru do paznokci, papierowe płytki ściernie do paznokci.

(111) **175467** (220) 2003 02 06 (210) 260659
(151) 2006 06 29 (441) 2003 08 11
(732) Przedsiębiorstwo Handlowe „ARKO” Spółka z o.o.,
Komorniki, PL.

(540)



Kolor znaku: biały, czarny, niebieski, granatowy, czerwony

(531) 26.1.4, 27.5.1, 29.1.1, 29.1.4, 29.1.6, 29.1.8

(510), (511) **05** odżywki dla niemowląt, **29** mięso, ryby, drób, dziczyzna, przetwory mięsne i rybne, ekstrakty mięsne, konserwowane, suszone i gotowane warzywa, jaja, mleko, produkty mleczne, sery, jogurty, kefiry, kompoty, dżemy, galaretki, sałatki warzywne, **32** napoje bezalkoholowe, soki, syropy, piwo, **33** napoje alkoholowe.(111) **175468** (220) 2003 02 11 (210) 260871

(151) 2006 07 20 (441) 2003 08 25

(732) BMB Spółka z o.o., Grójec, PL.

(540) super bowl

(510), (511) **30** cukierki, wyroby cukiernicze, wyroby piekarnicze, słodczyce, lody, wyroby czekoladowe.(111) **175469** (220) 2003 03 10 (210) 262015

(151) 2006 07 03 (441) 2003 09 22

(732) BAUHAUS Sp. z o.o., Sopot, PL.

(540)

BAUHAUS

Kolor znaku: niebieski

(531) 27.5.5, 29.1.4

(510), (511) **36** obsługa nieruchomości, **40** przetwarzanie odpadów, **41** edukacja z dziedziny budownictwa.(111) **175470** (220) 2003 03 17 (210) 262365

(151) 2006 07 07 (441) 2003 09 22

(732) Zakład Przetwórstwa Mięsnego „Tarczyński” Spółka Akcyjna, Trzebnica, PL.

(540) tarczyński mielonka drobiowo sojowa

(510), (511) **29** mielonka drobiowo-sojowa.(111) **175471** (220) 2003 03 17 (210) 262366

(151) 2006 07 07 (441) 2003 09 22

(732) Zakład Przetwórstwa Mięsnego „Tarczyński” Spółka Akcyjna, Trzebnica, PL.

(540) tarczyński paprykarz mięsny

(510), (511) **29** paprykarz mięsny.(111) **175472** (220) 2002 06 14 (210) 251628

(151) 2006 07 10 (441) 2002 12 16

(732) Przedsiębiorstwo Produkcyjno-Handlowe „MICROFARM” S.C. Małgorzata Kacperska, Jan Kacperski, Kraków, PL.

(540)

Plantagis

(531) 27.5

(510), (511) **05** alkohol leczniczy, antyseptyki, balsamy do celów leczniczych, chloroform, chusteczki higieniczne nasączone płynami farmaceutycznymi, cukier do celów leczniczych, cukierki do celów farmaceutycznych, czopki, drożdże do celów farmaceutycznych, preparaty farmaceutyczne, gencjana do celów farmaceutycznych, gliceryna do celów medycznych, preparaty do usuwania grzybic, herbata lecznicza, herbata z ziół do celów leczniczych, jod dla celów farmaceutycznych, jodyna, lecytyna dla celów medycznych, lakto-

za, leki, leki w płynie, leki wzmacniające, krople ziołowe dla celów farmaceutycznych, oleje i olejki do celów leczniczych, okłady, płyny do przemywania oczu, maści lecznicze do celów farmaceutycznych, dietetyczne środki medyczne, syropy do użytku farmaceutycznego, środki przeciwbólowe, środki przeczyszczające, środki do niszczenia robaków, sole do celów medycznych, sole trzeźwiące, sole wód mineralnych, szczepionki, środki czyszczące, środki grzybobójcze, środki nasenne, środki uspakajające, tran, wazelina dla celów medycznych, żywność dla niemowląt, preparaty witaminowe, zioła lecznicze, żywność dietetyczna dla celów leczniczych, mleko w proszku dla niemowląt, środki grzybobójcze, środki dezynfekcyjne, materiały do plombowania zębów, masa odciskowa do celów dentystycznych, środki chwastobójcze, substancje żrące dla celów farmaceutycznych, woda mineralna dla celów leczniczych, woda utleniona dla celów leczniczych, sole wonne, wata aseptyczna, lekarstwa przeciw zaparciom.

(111) **175473** (220) 2003 02 17 (210) 261068

(151) 2006 07 10 (441) 2003 08 25

(732) ELPIGAZ Sp. z o.o., Gdańsk, PL.

(540) VOILA PLUS

(510), (511) **09** elektryczne i elektroniczne urządzenia sygnalizacyjno-alarmowe, pomiarowe oraz kontrolne ich części oraz podzespoły dla potrzeb przemysłu gazowniczego, instalacji gazowych, oraz napraw pojazdów samochodowych z zasilaniem hybrydowym na paliwo płynne i gazowe oraz pojazdów z zasilaniem gazowym.(111) **175474** (220) 2003 03 27 (210) 262847

(151) 2006 05 29 (441) 2003 10 06

(732) ICON Consulting Group Sp. z o.o., Poznań, PL.

(540)

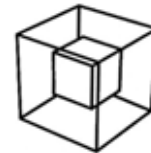

(531) 26.15.9

(510), (511) **09** komputery, sprzęt komputerowy, urządzenia do przesyłania i odtwarzania sygnałów i informacji, **42** administrowanie stronami komputerowymi, instalacje oprogramowania komputerowego, doradztwo w zakresie sprzętu komputerowego, opracowywanie programów komputerowych, aktualizacja oprogramowania komputerowego, powielanie oprogramowania, projektowanie systemów komputerowych, konserwacja oprogramowania komputerowego, odzyskiwanie danych komputerowych, analiza systemów komputerowych, wypożyczanie oprogramowania komputerowego.(111) **175475** (220) 2003 04 02 (210) 263047

(151) 2006 06 27 (441) 2003 10 06

(732) Wienerberger Ceramika Budowlana Spółka z o.o., Warszawa, PL.; Wienerberger Cegielnie Lębork Spółka z o.o., Warszawa, PL.

(540) POMERANIA

(510), (511) **19** materiały budowlane niemetalowe, rury sztywne niemetalowe stosowane w budownictwie, asfalt, smoła i bitumy, budynki przenośne niemetalowe, pomniki niemetalowe, cegły elewacyjne (klinkierowe), płytki budowlane niemetalowe, ceramiczne płytki elewacyjne, dachówki niemetalowe.

(551) wspólne prawo ochronne

(111) **175476** (220) 2003 04 02 (210) 263051

(151) 2006 06 27 (441) 2003 10 06

(732) Wienerberger Ceramika Budowlana Spółka z o.o., Warszawa, PL.; Wienerberger Cegielnie Lębork Spółka z o.o., Warszawa, PL.

(540) MATRIX

(510), (511) **19** materiały budowlane niemetalowe, rury sztywne niemetalowe stosowane w budownictwie, asfalt, smoła i bitumy, budynki przenośne niemetalowe, pomniki niemetalowe, cegły elewacyjne (klinkierowe), płytki budowlane niemetalowe, ceramiczne płytki elewacyjne, dachówki niemetalowe.

(551) wspólne prawo ochronne

(111) **175477** (220) 2003 04 02 (210) 263053
 (151) 2006 06 27 (441) 2003 10 06
 (732) Wienerberger Ceramika Budowlana Spółka z o.o., Warszawa, PL.;
 Wienerberger Cegielnie Lębork Spółka z o.o., Warszawa, PL.
 (540) STRATUS
 (510), (511) **19** materiały budowlane niemetalowe, rury sztywne
 niemetalowe stosowane w budownictwie, asfalt, smoła i bitumy,
 budynki przenośne niemetalowe, pomniki niemetalowe, cegły ele-
 wacyjne (klinkierowe), płytki budowlane niemetalowe, ceramiczne
 płytki elewacyjne, dachówki niemetalowe.
 (551) wspólne prawo ochronne

(111) **175478** (220) 2003 04 03 (210) 263079
 (151) 2006 07 10 (441) 2003 10 06
 (732) Nauczycielska Agencja Ubezpieczeniowa S.A., Warszawa, PL.
 (540)



Kolor znaku: ciemnozielony, jasnozielony
 (531) 26.3.22, 26.3.23, 26.4.1, 27.5.1, 27.5.5, 29.1.3
 (510), (511) **36** usługi ubezpieczeniowe, usługi finansowe.

(111) **175479** (220) 2003 04 09 (210) 263391
 (151) 2006 06 19 (441) 2003 10 20
 (732) „ESILCO” Spółka z o.o., Katowice, PL.
 (540)



Kolor znaku: żółty, zielony
 (531) 27.5.5, 29.1.3
 (510), (511) **44** usługi w zakresie prowadzenia klubów poprawy
 zdrowia i klubów fitness.

(111) **175480** (220) 2003 04 22 (210) 263882
 (151) 2006 07 17 (441) 2003 11 03
 (732) „LUBELLA” Spółka Akcyjna, Lublin, PL.
 (540)



(531) 3.4.11, 5.7.2, 7.1.13, 9.1.10, 26.1.2, 27.5.1
 (510), (511) **30** wyroby zbożowe, potrawy i przekąski na bazie wyro-
 bów zbożowych, słodczyce i wyroby cukiernicze oraz piekarnicze na
 bazie wyrobów zbożowych, mąki spożywcze, makarony, spaghetti,
 kluski, płatki zbożowe, muesli, **31** ziarno zbóż, otręby zbożowe, pasza
 dla zwierząt.

(111) **175481** (220) 2003 05 08 (210) 264504
 (151) 2006 07 17 (441) 2003 11 17
 (732) „TEKMAR” Mariusz Piasecki, Ostrowice, PL.
 (540) TEKMAR
 (510), (511) **16** pudła, pudełka, pojemniki i inne opakowania z karto-
 nu, tektury i tektury falistej.

(111) **175482** (220) 2003 05 08 (210) 264505
 (151) 2006 07 17 (441) 2003 11 17
 (732) „TEKMAR” Mariusz Piasecki, Ostrowice, PL.
 (540)



(531) 26.1.2, 27.5.1
 (510), (511) **16** pudła, pudełka, pojemniki i inne opakowania z karto-
 nu, tektury i tektury falistej.

(111) **175483** (220) 2003 05 14 (210) 264737
 (151) 2006 05 22 (441) 2003 11 17
 (732) Przedsiębiorstwo Usługowo-Wytwórcze POLPLUS Sp. z o.o.,
 Warszawa, PL.
 (540)



(531) 1.5.1, 27.5.5
 (510), (511) **16** czasopisma, **35** usługi reklamowe w zakresie reklamy
 prasowej.

(111) **175484** (220) 2003 05 16 (210) 264828
 (151) 2006 07 21 (441) 2003 11 17
 (732) POLSKAPRESSE Sp. z o.o., Warszawa, PL.
 (540)



Kolor znaku: czerwony, biały, zielony, czarny
 (531) 5.5.1, 26.1.1, 26.4.1, 27.5.1, 29.1.13
 (510), (511) **16** czasopisma, albumy, broszury, druki, fotografie, gazo-
 ty, kalendarze, książki, **35** reklama, prenumerata gazet.

(111) **175485** (220) 2003 05 16 (210) 264833
 (151) 2006 07 05 (441) 2003 11 17
 (732) Unizeto Technologies S.A., Szczecin, PL.
 (540) CRYPTOCERTUM

(510), (511) **09** centra obliczeniowe i składowania danych kompute-
 rowych - macierze dyskowe, klucze cyfrowe na kartach typu SMART,
 COMPAC FLASH, centra weryfikacji kluczy cyfrowych, farmy serwe-
 rów (klastry), systemy i urządzenia szyfrujące, tokeny (żetony) szyfru-
 jące, mobilne nośniki pamięci, karty mikroprocesorowe, zintegrowa-
 ne karty z obwodami stosowane jako karty inteligentne, urządzenia
 do przetwarzania informacji, przekaźniki sygnałów elektronicznych,
 programy komputerowe - software, magnetyczne i optyczne nośniki
 informacji, karty magnetyczne do identyfikacji osób, nośniki magne-
 tyczne i optyczne z danymi, procesory, czytniki znaków optycznych,
 algorytmy kryptograficzne, systemy detekcji intruzów komputerow-
 ych, systemy uwierzytelniania użytkownika, komponent technicz-
 ny w urządzeniu do składania podpisu elektronicznego.

(111) **175486** (220) 2003 05 16 (210) 264834
 (151) 2006 07 05 (441) 2003 11 17
 (732) Unizeto Technologies S.A., Szczecin, PL.
 (540) PROCERTUM

(510), (511) **09** centra obliczeniowe i składowania danych komputerowych - macierze dyskowe, klucze cyfrowe na kartach typu SMART, COMPAC FLASH, centra weryfikacji kluczy cyfrowych, farmy serwerów (klastry), systemy i urządzenia szyfrujące, tokeny (żetony) szyfrujące, mobilne nośniki pamięci, karty mikroprocesorowe, zintegrowane karty z obwodami stosowane jako karty inteligentne, urządzenia do przetwarzania informacji, przekaźniki sygnałów elektronicznych, programy komputerowe - software, magnetyczne i optyczne nośniki informacji, karty magnetyczne do identyfikacji osób, nośniki magnetyczne i optyczne z danymi, procesory, czytniki znaków optycznych, algorytmy kryptograficzne, systemy detekcji intruzów komputerowych, systemy uwierzytelniania użytkownika, komponent techniczny w urządzeniu do składania podpisu elektronicznego.

(111) **175487** (220) 2003 05 19 (210) 264911
 (151) 2006 06 28 (441) 2003 12 01
 (732) SPÓŁDZIELCZA KASA OSZCZĘDNOŚCIOWO-KREDYTOWA „WESOŁA”, Mysłowice, PL.
 (540)



Kolor znaku: zielony, czarny, biały

(531) 5.1.3, 26.11.1, 29.1.3, 29.1.8

(510), (511) **36** usługi w zakresie: agencji kredytowej, prowadzenia kasy oszczędnościowej, home-bankingu, doradztwa i informacji w sprawach finansowych i ubezpieczeniowych, operacji i usług finansowych, tworzenia funduszy, kredytowania, lokat kapitału i transakcji finansowych oraz finansowania pożyczek, pośrednictwa ubezpieczeniowego, prowadzenia kasy zapomogowej.

(111) **175488** (220) 2003 05 21 (210) 265098
 (151) 2006 06 05 (441) 2003 12 01
 (732) GRUPA ŻYWIEC Spółka Akcyjna, Żywiec, PL.
 (540)



Kolor znaku: złoty

(531) 5.3.2, 24.9.1, 24.13.4, 29.1.2

(510), (511) **16** materiały i publikacje drukowane, ulotki, gazety, broszury, prospekty, materiały reklamowe i promocyjne w formie druków i materiałów piśmiennych, **25** odzież i nakrycia głowy, włączając t-shirty, czapki i daszki przeciwsłoneczne, **32** piwo, wody mineralne i gazowane, napoje bezalkoholowe, soki i napoje owocowe oraz preparaty do przygotowywania napojów, **35** usługi reklamowe i promocyjne, **39** rozlewanie i dystrybucja napojów.

(111) **175489** (220) 2003 05 21 (210) 265099
 (151) 2006 06 05 (441) 2003 12 01
 (732) Żywiec Trade Holding Spółka z o.o., Żywiec, PL.
 (540)



Kolor znaku: jasnobrązowy, czarny, biały

(531) 26.11.1, 27.5.1, 29.1.6, 29.1.7, 29.1.8

(510), (511) **16** materiały i publikacje drukowane, ulotki, gazety, broszury, prospekty, materiały reklamowe i promocyjne w formie druków i materiałów piśmiennych, **35** usługi reklamowe i promocyjne.

(111) **175490** (220) 2003 05 23 (210) 265263
 (151) 2006 06 02 (441) 2003 12 01
 (732) P.P.H.U. „AKJAX” Jacek Anzorge, Kazimierz Anzorge, Rędziny, PL.
 (540)



(531) 26.1.3, 27.5.1

(510), (511) **12** wózki dziecięce, wózki bagażowe i na zakupy, siatki bagażowe do wózków, pokrowce na pojazdy i na siedzenia pojazdów, pokrycia wózków dziecięcych, elementy i części do wózków, akcesoria do wózków, **18** nosidełka dla dzieci i niemowląt, parasole, parasolki, plecaki szkolne i turystyczne, siatki na zakupy, torby, torby na kółkach, torebki do wózków nie papierowe, **28** zabawki, gry, łózka dla lalek, domki dla lalek, wózki dla lalek, **35** agencja importowo-eksportowa, zaopatrzenie osób trzecich, zgrupowanie na rzecz osób trzecich różnych towarów pozwalające nabywcy wygodnie oglądać i kupować te towary na stronie Web dotyczącej sprzedaży towarów dla dzieci, wózków, mebli, rowerów, zgrupowanie na rzecz osób trzecich różnych towarów pozwalające nabywcy wygodnie oglądać i kupować te towary w sklepie lub hurtowni z towarami dla dzieci, z wózkami, z meblami, z rowerami.

(111) **175491** (220) 2004 03 09 (210) 277444
 (151) 2006 09 05 (441) 2004 06 14
 (732) CENTRUM NAUKOWO-BADAWCZE OCHRONY PRZECIWPÓŻAROWEJ IM. JÓZEFA TULISZKOWSKIEGO, Józefów, PL.
 (540)



Kolor znaku: biały, niebieski, czerwony

(531) 26.1.1, 26.1.10, 26.4.1, 29.1.1, 29.1.4

(510), (511) **42** prowadzenie naukowych i technicznych usług i badań w zakresie sygnalizacji pożaru i automatyki pożarniczej, stałych urządzeń gaśniczych, oddymiania pożarowego, instalowania i serwisu gaśnic, zabezpieczenia przeciwpożarowego i oddzielen przeciwpożarowych, przemysłowa analiza i usługi badawcze w zakresie sygnalizacji pożaru i automatyki pożarniczej, stałych urządzeń gaśniczych, oddymiania pożarowego, instalowania i serwisu gaśnic, zabezpieczenia przeciwpożarowego i oddzielen przeciwpożarowych, inne usługi, w tym, doradztwo w sprawie zabezpieczeń przeciwpożarowych obiektów mieszkalnych i przemysłowych, ekspertyzy inżynierskie w zakresie systemów ochrony przeciwpożarowej, zabezpieczenia i ochrony ppoż. obiektów, projektowanych systemów zabezpieczeń przeciwpożarowych, zabezpieczenia konstrukcji metalowych, drewnianych, z tworzyw sztucznych i tkanin środkami ognioodpornymi.

(111) **175492** (220) 2004 03 09 (210) 277445
 (151) 2006 09 05 (441) 2004 06 14
 (732) CENTRUM NAUKOWO-BADAWCZE OCHRONY PRZECIWPÓŻAROWEJ IM. JÓZEFA TULISZKOWSKIEGO, Józefów, PL.
 (540) CNBOP

(510), (511) **42** prowadzenie naukowych i technicznych usług i badań w zakresie sygnalizacji pożaru i automatyki pożarniczej, stałych urządzeń gaśniczych, oddymiania pożarowego, instalowania i serwisu gaśnic, zabezpieczenia przeciwpożarowego i oddzielen przeciwpożarowych, przemysłowa analiza i usługi badawcze w zakresie

sygnalizacji pożaru i automatyki pożarniczej, stałych urządzeń gaśniczych, oddymiania pożarowego, instalowania i serwisu gaśnic, zabezpieczenia przeciwpożarowego i oddzielenia przeciwpożarowych, inne usługi, w tym, doradztwo w sprawie zabezpieczeń przeciwpożarowych obiektów mieszkalnych i przemysłowych, ekspertyzy inżynierskie w zakresie systemów ochrony przeciwpożarowej, zabezpieczenia i ochrony ppoż. obiektów, projektowanych systemów zabezpieczeń przeciwpożarowych, zabezpieczenia konstrukcji metalowych, drewnianych, z tworzyw sztucznych i tkanin środkami ogniodpornymi.

(111) **175493** (220) 2003 05 27 (210) 265372
 (151) 2006 07 10 (441) 2003 12 01
 (732) Zielona Budka S.A., Warszawa, PL.
 (540)



Kolor znaku: ciemnoniebieski, jasnoniebieski, żółty, biały, brązowy, zielony, beżowy, czarny
 (531) 8.1.19, 26.2.3, 27.5.1, 29.1.15
 (510), (511) **30** lody, desery lodowe.

(111) **175494** (220) 2003 05 27 (210) 265373
 (151) 2006 07 10 (441) 2003 12 01
 (732) Zielona Budka S.A., Warszawa, PL.
 (540)



Kolor znaku: ciemnoniebieski, jasnoniebieski, żółty, biały, czerwony, zielony, niebieski, beżowy, brązowy, czarny
 (531) 5.7.8, 26.2.3, 27.5.1, 29.1.15
 (510), (511) **30** lody, desery lodowe.

(111) **175495** (220) 2003 05 27 (210) 265374
 (151) 2006 07 10 (441) 2003 12 01
 (732) Zielona Budka S.A., Warszawa, PL.
 (540)



Kolor znaku: niebieski, brązowy, biały, czerwony, żółty, zielony
 (531) 1.1.1, 8.1.19, 27.5.1, 29.1.4
 (510), (511) **30** lody, desery lodowe.

(111) **175496** (220) 2003 05 27 (210) 265375
 (151) 2006 07 10 (441) 2003 12 01
 (732) Zielona Budka S.A., Warszawa, PL.
 (540)



Kolor znaku: niebieski, biały, beżowy, czerwony, żółty, zielony
 (531) 1.1.1, 8.1.19, 27.5.1, 29.1.4
 (510), (511) **30** lody, desery lodowe.

(111) **175497** (220) 2003 05 27 (210) 265392
 (151) 2006 07 10 (441) 2003 12 01
 (732) Zielona Budka S.A., Warszawa, PL.
 (540)



Kolor znaku: pomarańczowy, żółty, zielony, biały
 (531) 4.5.11, 27.5.1, 29.1.13
 (510), (511) **30** lody, desery lodowe.

(111) **175498** (220) 2003 05 27 (210) 265393
 (151) 2006 07 10 (441) 2003 12 01
 (732) Zielona Budka S.A., Warszawa, PL.
 (540)



Kolor znaku: różowy, zielony, biały, żółty
 (531) 4.5.11, 27.5.1, 29.1.13
 (510), (511) **30** lody, desery lodowe.

(111) **175499** (220) 2003 05 27 (210) 265397
 (151) 2006 07 10 (441) 2003 12 01
 (732) Zielona Budka S.A., Warszawa, PL.

(540)



Kolor znaku: biały, niebieski, jasnoniebieski, turkusowy, różowy, żółty, brązowy, zielony

(531) 1.1.1, 6.19.1, 27.5.1, 29.1.15

(510), (511) **30** lody, desery lodowe.(111) **175500** (220) 2003 06 05 (210) 265802

(151) 2006 06 29 (441) 2003 12 15

(732) BANK POLSKA KASA OPIEKI S. A., Warszawa, PL.

(540)

Firma i ja

(531) 27.5.1

(510), (511) **36** usługa w zakresie finansowo-ubezpieczeniowym oraz bankowości.(111) **175501** (220) 2003 05 29 (210) 265485

(151) 2006 06 12 (441) 2003 12 01

(732) AGENCJA ROZWOJU POMORZA Spółka Akcyjna, Gdańsk, PL.

(540)



Akademia
Edukacji
Regionalnej

(531) 5.1.1, 20.7.1, 27.5.1

(510), (511) **16** prospekty, publikacje, czasopisma, książki, kalendarze, afisze, plakaty, albumy, broszury, **35** usługi w zakresie doradztwa specjalistycznego w sprawach działalności gospodarczej, doradztwa w zakresie organizowania i prowadzenia działalności gospodarczej, rozpowszechniania materiałów reklamowych w postaci próbek, druków, prospektów, broszur, **41** usługi w zakresie informacji o edukacji, o imprezach rozrywkowych oraz o rekreacji, usługi w zakresie edukacji, porad w zakresie edukacji lub kształcenia, usługi w zakresie organizowania, obsługi i prowadzenia konferencji i kongresów, organizowania i prowadzenia pracowni specjalistycznych, seminariów, sympozjów i zjazdów, organizowania konkursów edukacyjnych lub rozrywkowych, organizowania wystaw z dziedziny kultury lub edukacji, usługi w zakresie kursów korespondencyjnych, publikowania książek, publikowania tekstów innych niż reklamowe, publikacji elektronicznej on-line książek i periodyków, kształcenia praktycznego, pokazów, nauczania, **42** usługi doradztwa w zakresie integracji europejskiej oraz działalności organizacji samorządowych.

(111) **175502** (220) 2003 06 09 (210) 266017

(151) 2006 06 26 (441) 2003 12 15

(732) „COTTON - WORD” Spółka z ograniczoną odpowiedzialnością, Wrocław, PL.

(540)



Kolor znaku: czarny, biały, żółty

(531) 4.5.3, 26.1.1, 27.5.1, 29.1.13

(510), (511) **25** odzież damska, męska, młodzieżowa i dziecięca, bielizna damska, męska, młodzieżowa i dziecięca, obuwie męskie, damskie, młodzieżowe i dziecięce, nakrycia głowy.(111) **175503** (220) 2003 06 11 (210) 266079

(151) 2006 06 01 (441) 2003 12 15

(732) GRUPA ŻYWIEC Spółka Akcyjna, Żywiec, PL.

(540)



Kolor znaku: biały, niebieski, złoty, brązowy, czerwony, czarny

(531) 11.3.3, 24.5.5, 25.1.1, 27.5.1, 29.1.15

(510), (511) **16** wyroby z papieru lub z tektury, publikacje i materiały drukowane, materiały reklamowe i promocyjne w formie druków, plakatów i materiałów piśmiennych, **20** billboardy reklamowe z winylu i z drewna, **21** wyroby szklane, porcelanowe i ceramiczne nie ujęte w innych klasach, włączając szklanki, kufle i kieliszki, **25** odzież i nakrycia głowy, włączając daszki przeciwsłoneczne, **32** piwo i napoje bezalkoholowe, **35** usługi reklamowe i promocyjne, informacja reklamowa i promocyjna, **41** organizowanie imprez rozrywkowych, kulturalnych i sportowych, informacja o wyżej wymienionych imprezach.

(111) **175504** (220) 2003 06 12 (210) 266125

(151) 2006 07 05 (441) 2003 12 15

(732) AMIS MEDICA Spółka z o.o., Warszawa, PL.

(540) Femiwash

(510), (511) **03** kosmetyki.(111) **175505** (220) 2003 06 12 (210) 266140

(151) 2006 07 05 (441) 2003 12 15

(732) „TP TELTECH” Spółka z o.o., Łódź, PL.

(540)



Kolor znaku: biały, szaro-niebieski, czarny, czerwony, czarno-granatowy z odcieniem zieleni, niebieski

(531) 26.1.5, 26.1.6, 26.2.5, 27.5.1, 29.1.15

(510), (511) **09** urządzenia do monitoringu, **37** instalowanie i naprawa alarmów przeciwwłamaniowych, przeciwpożarowych, budowa sieci monitoringu, **42** projektowanie sieci telekomunikacyjnych, projektowanie instalacji ochrony i monitorowania obiektów, opinie, ekspertyzy i analizy techniczne w zakresie: telekomunikacji, teleinformatyki, monitoringu obiektów, budynków i budowli, usługi w zakresie projektowania budowlanego, urbanistycznego, technologicznego

w zakresie monitoringu obiektów i budowli telekomunikacyjnych, doradztwo prawne w zakresie ochrony i monitorowania obiektów, **45** monitoring systemów bezpieczeństwa i antywłamaniowych, monitoring obiektów, monitoring maszyn i urządzeń, usługi w zakresie działalności detektywistycznej i ochroniarskiej.

(111) **175506** (220) 2003 06 23 (210) 266451
(151) 2006 06 01 (441) 2003 12 29
(732) Zakład Przetwórstwa Mięsnego „TARCZYŃSKI”
Spółka Akcyjna, Trzebnica, PL.
(540)



Kolor znaku: brązowy, szary, niebieski, zielony, biały, czerwony
(531) 2.1.1, 2.3.1, 3.4.18, 8.5.1, 9.1.10, 24.3.12, 27.5.1, 29.1.15
(510), (511) **29** mięso, wyroby mięsne, ekstrakty mięsne, drób, dzicyzna, ryby, jadalne oleje i tłuszcze, konserwy mięsne i drobiowe, galaretki, konfitury, pasztety mięsne, pikle, flaki, mrożone owoce, rosół, żelatyna, żywność solona, zupy, **30** przyprawy, sosy, aromaty, majonezy, sosy do sałat, **31** żywe zwierzęta, drób, pasze, pokarm dla zwierząt, warzywa świeże, **35** prowadzenie interesów osób trzecich i reklamowanie w zakresie organizowania wystaw handlowych i promocji sprzedaży oraz prowadzenia przedstawicielstw podmiotów zagranicznych w kraju, usługi w zakresie prowadzenia sklepów dla towarów jak: mięso i przetwory mięsne, oleje, przyprawy, sosy, majonezy, warzywa, pasze, pokarm dla zwierząt, **39** konfekcjonowanie, porcjowanie, paczkowanie, schładzanie towarów (mięsnych), dostarczanie towarów transportem samochodowym, **40** przetwarzanie surowców mięsnych, konserwowanie i wędzenie żywności, ubój zwierząt, prowadzenie rzeźni i masarni, **43** zaopatrywanie w żywność (katering), prowadzenie restauracji, barów, wydawanie posiłków.

(111) **175507** (220) 2003 06 23 (210) 266476
(151) 2006 06 01 (441) 2003 12 29
(732) Zakład Przetwórstwa Owocowo-Warzywnego „DWIKOZY”
Spółka Akcyjna, Dwikozy, PL.
(540)



Kolor znaku: ciemnoniebieski, żółty, czarny, zielony
(531) 5.3.11, 5.7.9, 25.1.15, 27.5.1, 29.1.11
(510), (511) **33** napoje alkoholowe, wino owocowe.

(111) **175508** (220) 2003 07 07 (210) 267051
(151) 2006 06 20 (441) 2004 01 12
(732) Przedsiębiorstwo Produkcyjno-Handlowe KORDUS, Paweł Krzyk, Andrespol, PL.
(540) KORDUS
(510), (511) **26** artykuły pasmanteryjne tkane, dziane i plecione.

(111) **175509** (220) 2003 07 10 (210) 267269
(151) 2006 06 07 (441) 2004 01 12
(732) „KONSORCJUM FEN” Spółka z o.o., Poznań, PL.
(540) fen
(510), (511) **09** komputery w tym podręczne komputery przenośne, laptopy, monitory komputerowe, skanery komputerowe, interfejsy komputerowe, dyski komputerowe, komputerowe urządzenia peryferyjne, pamięci komputerowe, czytniki kart pamięci i czytniki kodów kreskowych, urządzenia do komunikacji wewnętrznej, urządzenia radiowe dla sieci komputerowych, urządzenia GPS, przetwornice elektryczne, odbiorniki radiowe, słuchawki.

(111) **175510** (220) 2003 07 25 (210) 267848
(151) 2006 06 23 (441) 2004 01 26
(732) Wojciech Wasiluk, Bartków Nowy, PL.
(540) SOLENIZANT
(510), (511) **33** wódka, napoje i wyroby alkoholowe.

(111) **175511** (220) 2002 12 16 (210) 258834
(151) 2006 07 17 (441) 2003 06 30
(732) Górnośląska Agencja Przekształceń Przedsiębiorstw S.A., Katowice, PL.
(540)



Kolor znaku: czarny, ciemnozielony cieniowany, jasnozielony cieniowany

(531) 24.15, 27.5, 29.1
(510), (511) **35** usługi w zakresie: badania w dziedzinie działalności gospodarczej, doradztwo specjalistyczne w sprawach działalności gospodarczej, doradztwo w zakresie organizowania, prowadzenia i zarządzania działalnością gospodarczej, ekspertyzy w zakresie działalności gospodarczej, informacja o działalności gospodarczej, pozyskiwanie danych do komputerowej bazy danych, systematyzacja danych do komputerowej bazy danych, komputerowe zarządzanie plikami, wyszukiwanie w komputerowych bazach danych, zarządzanie zbiorami informatycznymi, pośrednictwo pracy, prognozy ekonomiczne, wypożyczanie urządzeń i wyposażenia biurowego nie zawartego w innych klasach usługowych, **36** usługi w zakresie: pośrednictwo finansowe, doradztwo w sprawach finansowych, ekspertyzy dla celów fiskalnych, kredytowanie, leasing finansowy, sponsorowanie finansowe, transakcje finansowe, zarządzanie majątkiem nieruchomości, zarządzanie nieruchomościami, wynajem pomieszczeń biurowych, wycena wartości materialnych i niematerialnych, sporządzanie biznes planów, wynajem pomieszczeń innych niż biurowe, **38** usługi w zakresie łączności komputerowej poprzez terminale, przesyłanie informacji tekstowej i obrazowej przy pomocy komputera, łączność poprzez sieć światłowodów, łączność poprzez terminale komputerowe, łączność radiowa, usługi połączenia i trasy połączeń dla telekomunikacji, połączenie ze światową siecią komputerową za pośrednictwem telekomunikacji, przesyłanie informacji, wypożyczanie modemów, **41** usługi w zakresie: organizowanie, obsługa i prowadzenie kongresów, szkoleń, konferencji, kursów, seminariów, sympozjów i zjazdów, publikowanie tekstów innych niż teksty reklamowe w tym czasopism i periodyków, publikacja elektroniczna on-line czasopism i periodyków, **42** usługi w zakresie: analizy systemów komputerowych, doradztwo w sprawach sprzętu komputerowego, aktualizacja oprogramowania komputerowego, powielanie oprogramowania komputerowego, programowanie komputerów, projektowanie oprogramowania komputerów, projektowanie systemów komputerowych, wypożyczanie komputerów i oprogramowania, ekspertyzy inżynierskie, tworzenie i utrzymanie stron internetowych dla osób trzecich.

(111) **175512** (220) 2003 02 07 (210) 260720
(151) 2006 07 03 (441) 2003 08 11

(732) GERLACH Spółka Akcyjna, Drzewica, PL.

(540) GERLACH

(510), (511) **07** sprzęt elektromechaniczny do przetwarzania żywności, roboty kuchenne elektryczne, ostrza do kosiarek, noże przemysłowe, nożyki i stalki żniwne, prowadnice ostrzy kosiarek, listwy nożowe do maszyn rolniczych, noże elektryczne, nożyce elektryczne, ostrza do maszyn żniwnych, **08** bagnety, biała broń, brzytwy, części do skórek, dziadki do orzechów, zestawy do manicure, noże myśliwskie, noże do skrobania, noże do warzyw, noże ogrodnicze, ręczne przybory i narzędzia rzemieślnicze, noże monterskie, noże skautowskie, sztucce, obcęgi, obcinacze, narzędzia ogrodnicze, nożyczki, nożyce, nożyczki domowe, nożyczki szkolne, nożyce krawieckie, nożyczki fryzjerskie, nożyczki kosmetyczne, nożyce do drobiu, nożyce do strzyżenia owiec, nożyce szpalerowe, nożyce ogrodnicze, nożyce sprężynowe, ostrza broni, ostrza narzędzi, ostrza do strugów, ostrza nożyc, bijaki do słomy, szczyrki galanteryjne, wędkarskie, myśliwskie, kelnerskie, żeglarskie, sekatory ogrodnicze, tasaki, skrobaki, przybory kucharskie i kuchenne w tym widelce kucharskie, tłuczki, turystyczne komplety sztucców, **11** pręty do rożen, **14** przybory kuchenne oraz naczynia i zastawy stołowe z metali szlachetnych lub platerowane, **21** metalowe przybory lub komplety kuchenne, chochle, naczynia stołowe, garnki, garnki kuchenne, patelnie, patery, pojemniki do użytku w kuchni, naczynia do picia, mieszalniki nieelektryczne do celów domowych, łopatkki do ciast, łyżki kuchenne, łyżki do butów, dzbanki, deski do krojenia, stojaki kuchenne, foremki do ciast i lodów, pokrywki do garnków i naczyń, półmiski do jarzyn, salaterki, serwetniki, serwisy, tace do użytku domowego, talerze, tłuczki, zastawy stołowe inne niż noże, widelce i łyżki, urządzenia kuchenne nieelektryczne, **24** obrusy na stół niepapierowe, **35** zgrupowanie na rzecz osób trzecich różnych towarów pozwalające nabywcy wygodnie je oglądać i kupować w salonie artykułów gospodarstwa domowego.

(111) **175513** (220) 2003 02 25 (210) 261479
(151) 2006 06 23 (441) 2003 09 08

(732) LSP MASTER Spółka z o.o., Warszawa, PL.

(540) SPEAK UP

(510), (511) **16** książki, podręczniki, materiały szkoleniowe i instruktażowe (z wyjątkiem aparatów), **41** usługi szkół językowych, usługi w zakresie organizowania i prowadzenia kursów językowych, nauczanie korespondencyjne.

(111) **175514** (220) 2003 02 25 (210) 261481
(151) 2006 06 23 (441) 2003 09 08

(732) LSP MASTER Spółka z o.o., Warszawa, PL.

(540) MEETING POINT

(510), (511) **16** książki, podręczniki, materiały szkoleniowe i instruktażowe (z wyjątkiem aparatów), **41** usługi szkół językowych, usługi w zakresie organizowania i prowadzenia kursów językowych, nauczanie korespondencyjne.

(111) **175515** (220) 2003 04 24 (210) 263970
(151) 2006 06 28 (441) 2003 11 03

(732) Telewizja Polska Spółka Akcyjna, Warszawa, PL.

(540)



(531) 1.1.1, 22.5.25

(510), (511) **09** urządzenia i przyrządy do nagrywania, transmisji lub reprodukcji dźwięku, lub obrazu, magnetyczne nośniki danych, płyty (dyski) z nagraniami, automaty sprzedające przez wrzucenie monety,

maszyny liczące, sprzęt przetwarzający dane i komputery, programy komputerowe, telewizyjne, audycje, filmy i reportaże utrwalane w formie multimedialnej, gry telewizyjne, **16** wydawnictwa, czasopisma, książki, albumy, broszury, periodyki i inne publikacje, fotografie, materiały piśmienne, kleje do materiałów piśmiennych lub do celów domowych, materiały szkoleniowe i instruktażowe, **35** usługi reklamowe i produkcja reklam telewizyjnych, radiowych, kinowych i poprzez sieć komputerową i internet, usługi w zakresie marketingu i public relations, usługi w zakresie transkrypcji i systematyzowania danych tekstowych i cyfrowych, organizacja wystaw handlowych i reklamowych, **38** przekazywanie fonii i/lub wizji także w systemie cyfrowym poprzez sieci: telewizyjną, satelitarną i internet, rozpowszechnianie programów, reportaży i konkursów telewizyjnych lub radiowych, teleturniejów, zbieranie i przekazywanie wiadomości poprzez sieci komunikacyjne, w tym sieć telewizyjną, satelitarną i internet, usługi w zakresie organizowania systemów transmisyjnych, **41** organizowanie, montaż i produkcja programów i imprez artystycznych, estradowych, sportowych, rekreacyjnych, usługi w zakresie organizowania nauki i szkoleń w dziedzinie multimedialnej, organizowanie konkursów edukacyjnych i/lub rozrywkowych, organizowanie imprez o charakterze edukacyjnym i kulturalnym, usługi wynajmu dekoracji, kostiumów i rekwizytów, oraz pomieszczeń do celów rozrywkowych i studiów nagrań, oraz sprzętu radiowego, telewizyjnego, kinematograficznego i nagrań, produkcja filmów, realizacja spektakli, **42** opracowywanie i wdrażanie programów komputerowych, usługi oprogramowywania komputerów, wykonywanie opinii i badań w dziedzinie multimedialnej, prognozy pogody, usługi w zakresie administrowania prawami własności intelektualnej, udzielania licencji z praw własności intelektualnej, pośrednictwa w obrocie prawami własności intelektualnej.

(111) **175516** (220) 2003 05 21 (210) 265096
(151) 2006 06 05 (441) 2003 12 01
(732) „JUTRZENKA” Spółka Akcyjna, Bydgoszcz, PL.
(540)



Kolor znaku: czerwony, biały, czarny, żółty

(531) 26.1.2, 27.5.1, 29.1.1, 29.1.2

(510), (511) **30** wiśnie w czekoladzie.

(111) **175517** (220) 2003 05 22 (210) 265141
(151) 2006 06 08 (441) 2003 12 01

(732) Telewizja Polska Spółka Akcyjna, Warszawa, PL.

(540) Zwierzenia kontrolowane

(510), (511) **09** urządzenia i przyrządy do nagrywania, transmisji lub reprodukcji dźwięku lub obrazu, magnetyczne nośniki danych, płyty (dyski) z nagraniami, automaty sprzedające przez wrzucenie monety, maszyny liczące, sprzęt przetwarzający dane i komputery, programy komputerowe, telewizyjne, audycje, filmy i reportaże utrwalane w formie multimedialnej, gry telewizyjne, **16** wydawnictwa, czasopisma, książki, albumy, broszury, periodyki i inne publikacje, fotografie, materiały piśmienne, kleje do materiałów piśmiennych lub do celów domowych, materiały szkoleniowe i instruktażowe, **35** usługi reklamowe i produkcja reklam telewizyjnych, radiowych, kinowych i poprzez sieć komputerową i internet, usługi w zakresie marketingu i public relations, usługi w zakresie transkrypcji i systematyzowania wiadomości tekstowych i cyfrowych, organizacja wystaw handlowych i reklamowych, dystrybucja materiałów reklamowych i rozpowszechnianie danych, **38** przekazywanie fonii i/lub wizji także w systemie cyfrowym poprzez sieci: telewizyjną, satelitarną i internet, rozpowszechnianie programów, reportaży i konkursów telewizyjnych lub radiowych, teleturniejów, zbieranie i przekazywanie wiadomości poprzez sieci komunikacyjne, w tym sieć telewizyjną, satelitarną i internet, usługi w zakresie organizowania systemów transmisyjnych, **41** organizowanie, montaż i produkcja programów

i imprez artystycznych, estradowych, sportowych, rekreacyjnych, usługi w zakresie organizowania nauki i szkoleń w dziedzinie multimedialnej, organizowanie konkursów edukacyjnych i/lub rozrywkowych, organizowanie imprez o charakterze edukacyjnym i kulturalnym, usługi wynajmu dekoracji, kostiumów i rekwizytów, oraz pomieszczeń do celów rozrywkowych i studiów nagrań oraz sprzętu radiowego, telewizyjnego, kinematograficznego i nagrań, produkcja filmów, realizacja spektakli, **42** opracowywanie i wdrażanie programów komputerowych, oprogramowanie komputerowe, wykonywanie opinii i badań w dziedzinie multimedialnej, prognozy pogody, usługi w zakresie administrowania prawami własności intelektualnej, udzielania licencji z praw własności intelektualnej, pośrednictwa w obrocie prawami własności intelektualnej.

(111) **175518** (220) 2003 05 22 (210) 265142
(151) 2006 06 08 (441) 2003 12 01
(732) Telewizja Polska Spółka Akcyjna, Warszawa, PL.

(540) Co nam w duszy gra
(510), (511) **09** urządzenia i przyrządy do nagrywania, transmisji lub reprodukcji dźwięku lub obrazu, magnetyczne nośniki danych, płyty (dyski) z nagraniami, automaty sprzedające przez wrzucenie monety, maszyny liczące, sprzęt przetwarzający dane i komputery, programy komputerowe, telewizyjne, audycje, filmy i reportaże utrwalane w formie multimedialnej, gry telewizyjne, **16** wydawnictwa, czasopisma, książki, albumy, broszury, periodyki i inne publikacje, fotografie, materiały piśmienne, kleje do materiałów piśmiennych lub do celów domowych, materiały szkoleniowe i instruktażowe, **35** usługi reklamowe i produkcja reklam telewizyjnych, radiowych, kinowych i poprzez sieć komputerową i internet, usługi w zakresie marketingu i public relations, usługi w zakresie transkrypcji i systematyzowania wiadomości tekstowych i cyfrowych, organizacja wystaw handlowych i reklamowych, dystrybucja materiałów reklamowych i rozpowszechnianie danych, **38** przekazywanie fonii i/lub wizji także w systemie cyfrowym poprzez sieci: telewizyjną, satelitarną i internet, rozpowszechnianie programów, reportaży i konkursów telewizyjnych lub radiowych, teleturniejów, zbieranie i przekazywanie wiadomości poprzez sieci komunikacyjne, w tym sieć telewizyjną, satelitarną i internet, usługi w zakresie organizowania systemów transmisyjnych, **41** organizowanie, montaż i produkcja programów i imprez artystycznych, estradowych, sportowych, rekreacyjnych, usługi w zakresie organizowania nauki i szkoleń w dziedzinie multimedialnej, organizowanie konkursów edukacyjnych i/lub rozrywkowych, organizowanie imprez o charakterze edukacyjnym i kulturalnym, usługi wynajmu dekoracji, kostiumów i rekwizytów, oraz pomieszczeń do celów rozrywkowych i studiów nagrań oraz sprzętu radiowego, telewizyjnego, kinematograficznego i nagrań, produkcja filmów, realizacja spektakli, **42** opracowywanie i wdrażanie programów komputerowych, oprogramowanie komputerowe, wykonywanie opinii i badań w dziedzinie multimedialnej, prognozy pogody, usługi w zakresie administrowania prawami własności intelektualnej, udzielania licencji z praw własności intelektualnej, pośrednictwa w obrocie prawami własności intelektualnej.

(111) **175519** (220) 2003 05 22 (210) 265143
(151) 2006 06 08 (441) 2003 12 01
(732) Telewizja Polska Spółka Akcyjna, Warszawa, PL.

(540) Europa da się lubić
(510), (511) **09** urządzenia i przyrządy do nagrywania, transmisji lub reprodukcji dźwięku lub obrazu, magnetyczne nośniki danych, płyty (dyski) z nagraniami, automaty sprzedające przez wrzucenie monety, maszyny liczące, sprzęt przetwarzający dane i komputery, programy komputerowe, telewizyjne, audycje, filmy i reportaże utrwalane w formie multimedialnej, gry telewizyjne, **16** wydawnictwa, czasopisma, książki, albumy, broszury, periodyki i inne publikacje, fotografie, materiały piśmienne, kleje do materiałów piśmiennych lub do celów domowych, materiały szkoleniowe i instruktażowe, **35** usługi reklamowe i produkcja reklam telewizyjnych, radiowych, kinowych i poprzez sieć komputerową i internet, usługi w zakresie marketingu i public relations, usługi w zakresie transkrypcji i systematyzowania wiadomości tekstowych i cyfrowych, organizacja wystaw handlowych i reklamowych, dystrybucja materiałów reklamowych i rozpowszechnianie danych, **38** przekazywanie fonii i/lub wizji także w systemie cyfrowym poprzez sieci: telewizyjną, satelitarną i internet, rozpowszechnianie programów, reportaży i konkursów

telewizyjnych lub radiowych, teleturniejów, zbieranie i przekazywanie wiadomości poprzez sieci komunikacyjne, w tym sieć telewizyjną, satelitarną i internet, usługi w zakresie organizowania systemów transmisyjnych, **41** organizowanie, montaż i produkcja programów i imprez artystycznych, estradowych, sportowych, rekreacyjnych, usługi w zakresie organizowania nauki i szkoleń w dziedzinie multimedialnej, organizowanie konkursów edukacyjnych i/lub rozrywkowych, organizowanie imprez o charakterze edukacyjnym i kulturalnym, usługi wynajmu dekoracji, kostiumów i rekwizytów, oraz pomieszczeń do celów rozrywkowych i studiów nagrań oraz sprzętu radiowego, telewizyjnego, kinematograficznego i nagrań, produkcja filmów, realizacja spektakli, **42** opracowywanie i wdrażanie programów komputerowych, oprogramowanie komputerowe, wykonywanie opinii i badań w dziedzinie multimedialnej, prognozy pogody, usługi w zakresie administrowania prawami własności intelektualnej, udzielania licencji z praw własności intelektualnej, pośrednictwa w obrocie prawami własności intelektualnej.

(111) **175520** (220) 2003 05 22 (210) 265144
(151) 2006 06 08 (441) 2003 12 01
(732) Telewizja Polska Spółka Akcyjna, Warszawa, PL.

(540) Sport telegram
(510), (511) **09** urządzenia i przyrządy do nagrywania, transmisji lub reprodukcji dźwięku lub obrazu, magnetyczne nośniki danych, płyty (dyski) z nagraniami, automaty sprzedające przez wrzucenie monety, maszyny liczące, sprzęt przetwarzający dane i komputery, programy komputerowe, telewizyjne, audycje, filmy i reportaże utrwalane w formie multimedialnej, gry telewizyjne, **16** wydawnictwa, czasopisma, książki, albumy, broszury, periodyki i inne publikacje, fotografie, materiały piśmienne, kleje do materiałów piśmiennych lub do celów domowych, materiały szkoleniowe i instruktażowe, **35** usługi reklamowe i produkcja reklam telewizyjnych, radiowych, kinowych i poprzez sieć komputerową i internet, usługi w zakresie marketingu i public relations, usługi w zakresie transkrypcji i systematyzowania wiadomości tekstowych i cyfrowych, organizacja wystaw handlowych i reklamowych, dystrybucja materiałów reklamowych i rozpowszechnianie danych, **38** przekazywanie fonii i/lub wizji także w systemie cyfrowym poprzez sieci: telewizyjną, satelitarną i internet, rozpowszechnianie programów, reportaży i konkursów telewizyjnych lub radiowych, teleturniejów, zbieranie i przekazywanie wiadomości poprzez sieci komunikacyjne, w tym sieć telewizyjną, satelitarną i internet, usługi w zakresie organizowania systemów transmisyjnych, **41** organizowanie, montaż i produkcja programów i imprez artystycznych, estradowych, sportowych, rekreacyjnych, usługi w zakresie organizowania nauki i szkoleń w dziedzinie multimedialnej, organizowanie konkursów edukacyjnych i/lub rozrywkowych, organizowanie imprez o charakterze edukacyjnym i kulturalnym, usługi wynajmu dekoracji, kostiumów i rekwizytów, oraz pomieszczeń do celów rozrywkowych i studiów nagrań oraz sprzętu radiowego, telewizyjnego, kinematograficznego i nagrań, produkcja filmów, realizacja spektakli, **42** opracowywanie i wdrażanie programów komputerowych, oprogramowanie komputerowe, wykonywanie opinii i badań w dziedzinie multimedialnej, prognozy pogody, usługi w zakresie administrowania prawami własności intelektualnej, udzielania licencji z praw własności intelektualnej, pośrednictwa w obrocie prawami własności intelektualnej.

(111) **175521** (220) 2003 05 22 (210) 265145
(151) 2006 06 08 (441) 2003 12 01
(732) Telewizja Polska Spółka Akcyjna, Warszawa, PL.

(540) I Ty możesz zostać Świętym Mikołajem
(510), (511) **09** urządzenia i przyrządy do nagrywania, transmisji lub reprodukcji dźwięku lub obrazu, magnetyczne nośniki danych, płyty (dyski) z nagraniami, automaty sprzedające przez wrzucenie monety, maszyny liczące, sprzęt przetwarzający dane i komputery, programy komputerowe, telewizyjne, audycje, filmy i reportaże utrwalane w formie multimedialnej, gry telewizyjne, **16** wydawnictwa, czasopisma, książki, albumy, broszury, periodyki i inne publikacje, fotografie, materiały piśmienne, kleje do materiałów piśmiennych lub do celów domowych, materiały szkoleniowe i instruktażowe, **35** usługi reklamowe i produkcja reklam telewizyjnych, radiowych, kinowych i poprzez sieć komputerową i internet, usługi w zakresie marketingu i public relations, usługi w zakresie transkrypcji i systematyzowania wiadomości tekstowych i cyfrowych, organizacja wy-

staw handlowych i reklamowych, dystrybucja materiałów reklamowych i rozpowszechnianie danych, **38** przekazywanie fonii i/lub wizji także w systemie cyfrowym poprzez sieci: telewizyjną, satelitarną i internet, rozpowszechnianie programów, reportaży i konkursów telewizyjnych lub radiowych, teleturniejów, zbieranie i przekazywanie wiadomości poprzez sieci komunikacyjne, w tym sieć telewizyjną, satelitarną i internet, usługi w zakresie organizowania systemów transmisyjnych, **41** organizowanie, montaż i produkcja programów i imprez artystycznych, estradowych, sportowych, rekreacyjnych, usługi w zakresie organizowania nauki i szkoleń w dziedzinie multimedialnej, organizowanie konkursów edukacyjnych i/lub rozrywkowych, organizowanie imprez o charakterze edukacyjnym i kulturalnym, usługi wynajmu dekoracji, kostiumów i rekwizytów, oraz pomieszczeń do celów rozrywkowych i studiów nagrań oraz sprzętu radiowego, telewizyjnego, kinematograficznego i nagrań, produkcja filmów, realizacja spektakli, **42** opracowywanie i wdrażanie programów komputerowych, oprogramowanie komputerowe, wykonywanie opinii i badań w dziedzinie multimedialnej, prognozy pogody, usługi w zakresie administrowania prawami własności intelektualnej, udzielania licencji z praw własności intelektualnej, pośrednictwa w obrocie prawami własności intelektualnej.

(111) **175522** (220) 2003 05 22 (210) 265146
 (151) 2006 06 08 (441) 2003 12 01
 (732) Telewizja Polska Spółka Akcyjna, Warszawa, PL.
 (540) Paragraf 148

(510), (511) **09** urządzenia i przyrządy do nagrywania, transmisji lub reprodukcji dźwięku lub obrazu, magnetyczne nośniki danych, płyty (dyski) z nagraniami, automaty sprzedające przez wrzucenie monety, maszyny liczące, sprzęt przetwarzający dane i komputery, programy komputerowe, telewizyjne, audycje, filmy i reportaże utrwalane w formie multimedialnej, gry telewizyjne, **16** wydawnictwa, czasopisma, książki, albumy, broszury, periodyki i inne publikacje, fotografie, materiały piśmienne, kleje do materiałów piśmiennych lub do celów domowych, materiały szkoleniowe i instruktażowe, **35** usługi reklamowe i produkcja reklam telewizyjnych, radiowych, kinowych i poprzez sieć komputerową i internet, usługi w zakresie marketingu i public relations, usługi w zakresie transkrypcji i systematyzowania wiadomości tekstowych i cyfrowych, organizacja wystaw handlowych i reklamowych, dystrybucja materiałów reklamowych i rozpowszechnianie danych, **38** przekazywanie fonii i/lub wizji także w systemie cyfrowym poprzez sieci: telewizyjną, satelitarną i internet, rozpowszechnianie programów, reportaży i konkursów telewizyjnych lub radiowych, teleturniejów, zbieranie i przekazywanie wiadomości poprzez sieci komunikacyjne, w tym sieć telewizyjną, satelitarną i internet, usługi w zakresie organizowania systemów transmisyjnych, **41** organizowanie, montaż i produkcja programów i imprez artystycznych, estradowych, sportowych, rekreacyjnych, usługi w zakresie organizowania nauki i szkoleń w dziedzinie multimedialnej, organizowanie konkursów edukacyjnych i/lub rozrywkowych, organizowanie imprez o charakterze edukacyjnym i kulturalnym, usługi wynajmu dekoracji, kostiumów i rekwizytów, oraz pomieszczeń do celów rozrywkowych i studiów nagrań oraz sprzętu radiowego, telewizyjnego, kinematograficznego i nagrań, produkcja filmów, realizacja spektakli, **42** opracowywanie i wdrażanie programów komputerowych, oprogramowanie komputerowe, wykonywanie opinii i badań w dziedzinie multimedialnej, prognozy pogody, usługi w zakresie administrowania prawami własności intelektualnej, udzielania licencji z praw własności intelektualnej, pośrednictwa w obrocie prawami własności intelektualnej.

(111) **175523** (220) 2003 05 22 (210) 265147
 (151) 2006 06 08 (441) 2003 12 01
 (732) Telewizja Polska Spółka Akcyjna, Warszawa, PL.
 (540) Polska bez fikcji

(510), (511) **09** urządzenia i przyrządy do nagrywania, transmisji lub reprodukcji dźwięku lub obrazu, magnetyczne nośniki danych, płyty (dyski) z nagraniami, automaty sprzedające przez wrzucenie monety, maszyny liczące, sprzęt przetwarzający dane i komputery, programy komputerowe, telewizyjne, audycje, filmy i reportaże utrwalane w formie multimedialnej, gry telewizyjne, **16** wydawnictwa, czasopisma, książki, albumy, broszury, periodyki i inne publikacje, fotografie, materiały piśmienne, kleje do materiałów piśmiennych lub do celów domowych, materiały szkoleniowe i instruktażowe,

35 usługi reklamowe i produkcja reklam telewizyjnych, radiowych, kinowych i poprzez sieć komputerową i internet, usługi w zakresie marketingu i public relations, usługi w zakresie transkrypcji i systematyzowania wiadomości tekstowych i cyfrowych, organizacja wystaw handlowych i reklamowych, dystrybucja materiałów reklamowych i rozpowszechnianie danych, **38** przekazywanie fonii i/lub wizji także w systemie cyfrowym poprzez sieci: telewizyjną, satelitarną i internet, rozpowszechnianie programów, reportaży i konkursów telewizyjnych lub radiowych, teleturniejów, zbieranie i przekazywanie wiadomości poprzez sieci komunikacyjne, w tym sieć telewizyjną, satelitarną i internet, usługi w zakresie organizowania systemów transmisyjnych, **41** organizowanie, montaż i produkcja programów i imprez artystycznych, estradowych, sportowych, rekreacyjnych, usługi w zakresie organizowania nauki i szkoleń w dziedzinie multimedialnej, organizowanie konkursów edukacyjnych i/lub rozrywkowych, organizowanie imprez o charakterze edukacyjnym i kulturalnym, usługi wynajmu dekoracji, kostiumów i rekwizytów, oraz pomieszczeń do celów rozrywkowych i studiów nagrań oraz sprzętu radiowego, telewizyjnego, kinematograficznego i nagrań, produkcja filmów, realizacja spektakli, **42** opracowywanie i wdrażanie programów komputerowych, oprogramowanie komputerowe, wykonywanie opinii i badań w dziedzinie multimedialnej, prognozy pogody, usługi w zakresie administrowania prawami własności intelektualnej, udzielania licencji z praw własności intelektualnej, pośrednictwa w obrocie prawami własności intelektualnej.

(111) **175524** (220) 2003 05 22 (210) 265148
 (151) 2006 06 08 (441) 2003 12 01
 (732) Telewizja Polska Spółka Akcyjna, Warszawa, PL.
 (540) Kochaj mnie

(510), (511) **09** urządzenia i przyrządy do nagrywania, transmisji lub reprodukcji dźwięku lub obrazu, magnetyczne nośniki danych, płyty (dyski) z nagraniami, automaty sprzedające przez wrzucenie monety, maszyny liczące, sprzęt przetwarzający dane i komputery, programy komputerowe, telewizyjne, audycje, filmy i reportaże utrwalane w formie multimedialnej, gry telewizyjne, **16** wydawnictwa, czasopisma, książki, albumy, broszury, periodyki i inne publikacje, fotografie, materiały piśmienne, kleje do materiałów piśmiennych lub do celów domowych, materiały szkoleniowe i instruktażowe, **35** usługi reklamowe i produkcja reklam telewizyjnych, radiowych, kinowych i poprzez sieć komputerową i internet, usługi w zakresie marketingu i public relations, usługi w zakresie transkrypcji i systematyzowania wiadomości tekstowych i cyfrowych, organizacja wystaw handlowych i reklamowych, dystrybucja materiałów reklamowych i rozpowszechnianie danych, **38** przekazywanie fonii i/lub wizji także w systemie cyfrowym poprzez sieci: telewizyjną, satelitarną i internet, rozpowszechnianie programów, reportaży i konkursów telewizyjnych lub radiowych, teleturniejów, zbieranie i przekazywanie wiadomości poprzez sieci komunikacyjne, w tym sieć telewizyjną, satelitarną i internet, usługi w zakresie organizowania systemów transmisyjnych, **41** organizowanie, montaż i produkcja programów i imprez artystycznych, estradowych, sportowych, rekreacyjnych, usługi w zakresie organizowania nauki i szkoleń w dziedzinie multimedialnej, organizowanie konkursów edukacyjnych i/lub rozrywkowych, organizowanie imprez o charakterze edukacyjnym i kulturalnym, usługi wynajmu dekoracji, kostiumów i rekwizytów, oraz pomieszczeń do celów rozrywkowych i studiów nagrań oraz sprzętu radiowego, telewizyjnego, kinematograficznego i nagrań, produkcja filmów, realizacja spektakli, **42** opracowywanie i wdrażanie programów komputerowych, oprogramowanie komputerowe, wykonywanie opinii i badań w dziedzinie multimedialnej, prognozy pogody, usługi w zakresie administrowania prawami własności intelektualnej, udzielania licencji z praw własności intelektualnej, pośrednictwa w obrocie prawami własności intelektualnej.

(111) **175525** (220) 2003 05 22 (210) 265149
 (151) 2006 06 08 (441) 2003 12 01
 (732) Telewizja Polska Spółka Akcyjna, Warszawa, PL.
 (540) Pytanie na śniadanie

(510), (511) **09** urządzenia i przyrządy do nagrywania, transmisji lub reprodukcji dźwięku lub obrazu, magnetyczne nośniki danych, płyty (dyski) z nagraniami, automaty sprzedające przez wrzucenie monety, maszyny liczące, sprzęt przetwarzający dane i komputery, programy komputerowe, telewizyjne, audycje, filmy i reportaże

utrwalane w formie multimedialnej, gry telewizyjne, **16** wydawnictwa, czasopisma, książki, albumy, broszury, periodyki i inne publikacje, fotografie, materiały piśmienne, kleje do materiałów piśmiennych lub do celów domowych, materiały szkoleniowe i instruktażowe, **35** usługi reklamowe i produkcja reklam telewizyjnych, radiowych, kinowych i poprzez sieć komputerową i internet, usługi w zakresie marketingu i public relations, usługi w zakresie transkrypcji i systematyzowania wiadomości tekstowych i cyfrowych, organizacja wystaw handlowych i reklamowych, dystrybucja materiałów reklamowych i rozpowszechnianie danych, **38** przekazywanie fonii i/lub wizji także w systemie cyfrowym poprzez sieci: telewizyjną, satelitarną i internet, rozpowszechnianie programów, reportaży i konkursów telewizyjnych lub radiowych, teleturniejów, zbieranie i przekazywanie wiadomości poprzez sieci komunikacyjne, w tym sieć telewizyjną, satelitarną i internet, usługi w zakresie organizowania systemów transmisyjnych, **41** organizowanie, montaż i produkcja programów i imprez artystycznych, estradowych, sportowych, rekreacyjnych, usługi w zakresie organizowania nauki i szkoleń w dziedzinie multimedialnej, organizowanie konkursów edukacyjnych i/lub rozrywkowych, organizowanie imprez o charakterze edukacyjnym i kulturalnym, usługi wynajmu dekoracji, kostiumów i rekwizytów, oraz pomieszczeń do celów rozrywkowych i studiów nagrań oraz sprzętu radiowego, telewizyjnego, kinematograficznego i nagrań, produkcja filmów, realizacja spektakli, **42** opracowywanie i wdrażanie programów komputerowych, oprogramowanie komputerowe, wykonywanie opinii i badań w dziedzinie multimedialnej, prognozy pogody, usługi w zakresie administrowania prawami własności intelektualnej, udzielania licencji z praw własności intelektualnej, pośrednictwa w obrocie prawami własności intelektualnej.

(111) **175526** (220) 2003 05 22 (210) 265150
(151) 2006 06 08 (441) 2003 12 01
(732) Telewizja Polska Spółka Akcyjna, Warszawa, PL.

(540) Wideoteka dorosłego człowieka

(510), (511) **09** urządzenia i przyrządy do nagrywania, transmisji lub reprodukcji dźwięku lub obrazu, magnetyczne nośniki danych, płyty (dyski) z nagraniami, automaty sprzedające przez wrzucenie monety, maszyny liczące, sprzęt przetwarzający dane i komputery, programy komputerowe, telewizyjne, audycje, filmy i reportaże utrwalane w formie multimedialnej, gry telewizyjne, **16** wydawnictwa, czasopisma, książki, albumy, broszury, periodyki i inne publikacje, fotografie, materiały piśmienne, kleje do materiałów piśmiennych lub do celów domowych, materiały szkoleniowe i instruktażowe, **35** usługi reklamowe i produkcja reklam telewizyjnych, radiowych, kinowych i poprzez sieć komputerową i internet, usługi w zakresie marketingu i public relations, usługi w zakresie transkrypcji i systematyzowania wiadomości tekstowych i cyfrowych, organizacja wystaw handlowych i reklamowych, dystrybucja materiałów reklamowych i rozpowszechnianie danych, **38** przekazywanie fonii i/lub wizji także w systemie cyfrowym poprzez sieci: telewizyjną, satelitarną i internet, rozpowszechnianie programów, reportaży i konkursów telewizyjnych lub radiowych, teleturniejów, zbieranie i przekazywanie wiadomości poprzez sieci komunikacyjne, w tym sieć telewizyjną, satelitarną i internet, usługi w zakresie organizowania systemów transmisyjnych, **41** organizowanie, montaż i produkcja programów i imprez artystycznych, estradowych, sportowych, rekreacyjnych, usługi w zakresie organizowania nauki i szkoleń w dziedzinie multimedialnej, organizowanie konkursów edukacyjnych i/lub rozrywkowych, organizowanie imprez o charakterze edukacyjnym i kulturalnym, usługi wynajmu dekoracji, kostiumów i rekwizytów, oraz pomieszczeń do celów rozrywkowych i studiów nagrań oraz sprzętu radiowego, telewizyjnego, kinematograficznego i nagrań, produkcja filmów, realizacja spektakli, **42** opracowywanie i wdrażanie programów komputerowych, oprogramowanie komputerowe, wykonywanie opinii i badań w dziedzinie multimedialnej, prognozy pogody, usługi w zakresie administrowania prawami własności intelektualnej, udzielania licencji z praw własności intelektualnej, pośrednictwa w obrocie prawami własności intelektualnej.

(111) **175527** (220) 2003 06 04 (210) 265762
(151) 2006 07 17 (441) 2003 12 15
(732) BIOVENA PHARMA Sp. z o.o., Warszawa, PL.

(540) COSTA
(510), (511) **05** leki.

(111) **175528** (220) 2003 06 17 (210) 266302
(151) 2006 06 22 (441) 2003 12 29
(732) a.i. Polska Spółka z o.o., Warszawa, PL.
(540)

a.i.
Salon

(531) 27.5.1, 29.1.2

(510), (511) **03** artykuły kosmetyczne do pielęgnacji urody, barwniki kosmetyczne, kosmetyczne motywy dekoracyjne, kosmetyki do ciała i włosów, lakiery do paznokci, perfumy, preparaty niemedyczne do pielęgnacji paznokci, sztuczne paznokcie, środki do kąpieli i mycia, **41** edukacja w zakresie pielęgnacji urody, edukacja w zakresie pielęgnacji paznokci, nauczanie korespondencyjne, organizowanie i prowadzenie pracowni specjalistycznych w zakresie pielęgnacji urody dla celów edukacyjnych, organizowanie konkursów piękności, organizowanie pokazów pielęgnacji urody w celach edukacyjnych, organizowanie i prowadzenie seminariów, poradnictwo zawodowe (porady w zakresie edukacji lub kształcenia), **44** manicure, pedicure, salon fryzjerski, salon kosmetyczny, salon pielęgnacji urody, salon pielęgnacji paznokci.

(111) **175529** (220) 2003 06 17 (210) 266304
(151) 2006 06 22 (441) 2003 12 29
(732) a.i. Polska Spółka z o.o., Warszawa, PL.
(540)

X-RATED

(531) 26.4.9, 27.5.1, 29.1.8

(510), (511) **03** artykuły kosmetyczne do pielęgnacji urody, barwniki kosmetyczne, kosmetyczne motywy dekoracyjne, kosmetyki do ciała i włosów, lakiery do paznokci, perfumy, preparaty niemedyczne do pielęgnacji paznokci, sztuczne paznokcie, środki do kąpieli i mycia, **08** cząski do obcinania paznokci, gilotynki elektryczne i nieelektryczne do paznokci, pilniki do paznokci, polerki elektryczne i nieelektryczne do paznokci, **41** edukacja w zakresie pielęgnacji urody, edukacja w zakresie pielęgnacji paznokci, nauczanie korespondencyjne, organizowanie i prowadzenie pracowni specjalistycznych w zakresie pielęgnacji urody dla celów edukacyjnych, organizowanie konkursów piękności, organizowanie pokazów pielęgnacji urody w celach edukacyjnych, organizowanie i prowadzenie seminariów, poradnictwo zawodowe (porady w zakresie edukacji lub kształcenia), **44** manicure, pedicure, salon fryzjerski, salon kosmetyczny, salon pielęgnacji urody, salon pielęgnacji paznokci.

(111) **175530** (220) 2003 06 17 (210) 266305
(151) 2006 06 22 (441) 2003 12 29
(732) a.i. Polska Spółka z o.o., Warszawa, PL.

(540) EKSPERT PIELĘGNACJI PAZNOKCI

(510), (511) **03** artykuły kosmetyczne do pielęgnacji urody, barwniki kosmetyczne, kosmetyczne motywy dekoracyjne, kosmetyki do ciała i włosów, lakiery do paznokci, perfumy, preparaty niemedyczne do pielęgnacji paznokci, sztuczne paznokcie, środki do kąpieli i mycia, **08** cząski do obcinania paznokci, gilotynki elektryczne i nieelektryczne do paznokci, pilniki do paznokci, polerki elektryczne i nieelektryczne do paznokci.

(111) **175531** (220) 2003 07 31 (210) 268082
(151) 2006 07 07 (441) 2004 02 09
(732) CS - CRATIVE SOLUTIONS Andrzej Maciejczyk, Warszawa, PL.

(540)



Kolor znaku: biały, ciemno-niebieski

(531) 26.1.12, 27.5.1, 29.1.4

(510), (511) **09** soczewki do astrofotografii, aparatura i przyrządy astronomiczne, audiowizualne urządzenia do nauki, urządzenia do ładowania baterii, baterie, chromatografy do celów laboratoryjnych, ciemnie fotograficzne, nośniki płyt ciemniowe, czytniki znaków optycznych, dalekopisy, dalmierze, odległościomierze, aparatura do destylacji do celów naukowych i badań laboratoryjnych, urządzenia diagnostyczne nie dla celów medycznych, aparaty do projekcji przezroczyste, ramki do przezroczystych fotograficznych, dyktafony, dyski kompaktowe audio-video, dyski optyczne, ekrany fotograficzne, ekrany fluoryzujące, ekrany projekcyjne, rzutniki, celowniki aparatów fotograficznych, futerały na przyrządy i aparaturę fotograficzną, statywy do aparatów fotograficznych i przyrządów optycznych, suszarki do klisz fotograficznych, fotokopiarki, głośniki, szatki na głośniki, urządzenia do gry działające z odbiornikiem telewizyjnym, instalacje elektryczna, materiały na przewody elektryczne, kable elektryczne, kamery filmowe, kamery video zespolone z magnetofonem, kamery wizyjne, programy komputerowe nagrane, meble laboratoryjne, naczynia laboratoryjne, lampy ciemniowe i elektronowe, lampy optyczne, latarki, lornetki, lunety, lupy, sprzęt nagłaśniający, mikrometry, śruby mikrometryczne do instrumentów optycznych, mikroskopy, mikrotomy, obiektywy przyrządów optycznych, odbiorniki audio-video, odbiorniki radiowe, instrumenty optyczne zawierające okulary, artykuły do wyrobu okularów, okulary i akcesoria do okularów, kondensatory optyczne, soczewki optyczne, włókna i szkła optyczne, światłowody, wyroby optyczne, peryskopy, pudełka na szkiełka mikroskopowe, aparatura do radiokomunikacji, aparatura radiologiczna do celów przemysłowych, zdjęcia rentgenowskie do celów innych niż medyczne, spektrografy, spektroskopy, przyrządy szkolne, **10** aparatura diagnostyczna do celów medycznych, gastroskopy, lampy do celów leczniczych, aparaty i instrumenty medyczne, przybory na instrumenty medyczne, meble specjalne do celów medycznych, stoły operacyjne, urządzenia zabezpieczające przed wpływem promieniowania rentgenowskiego dla celów medycznych, aparatura rentgenowska do celów medycznych, rentgenografia do celów medycznych, aparaty radiologiczne do celów medycznych, ekrany radiologiczne do celów medycznych, przybory lekarskie, przybory na instrumenty medyczne, **42** badania bakteriologiczne, badania biologiczne, badania chemiczne, badania geologiczne, badania podwodne, (akwanautyka), badania techniczne, badania w dziedzinie kosmetyki i biologii.

(111) **175532** (220) 2003 08 18 (210) 268722

(151) 2006 07 14 (441) 2004 02 23

(732) Agencja Promocji Rolnictwa i Agrobiznesu APRA

Spółka z o.o., Osielsko, PL.

(540)



Kolor znaku: szary, zielono-turkusowy

(531) 27.5.1, 29.1.12

(510), (511) **16** czasopismo.(111) **175533** (220) 2003 08 18 (210) 268752

(151) 2006 07 12 (441) 2004 02 23

(732) „OPTEAM” S.A., Rzeszów, PL.

(540)



Kolor znaku: granatowy, czerwony, biały

(531) 25.5.2, 27.5.1, 29.1.1, 29.1.4, 29.1.6

(510), (511) **09** programy komputerowe, programy do zarządzania systemem płatności pieniądzem elektronicznym, dyski obliczeniowe, magnetyczne i optyczne nośniki danych, audiowizualne urządzenia i materiały dydaktyczne, procesory, czytniki informatyczne, drukarki, komputery, monitory, napędy dyskowe, fotokopiarki, głośniki, interfejsy, kodery magnetyczne, karty magnetyczne, elektroniczne i procesorowe, klawiatury i pamięci komputerowe, komputerowe urządzenia peryferyjne, komputerowe oprogramowanie stałe (software), modemy, maszyny biurowe, liczące i księgujące, myszy komputerowe, notesy elektroniczne, pióra świetlne elektroniczne, sterowniki informatyczne, aparatura rozdzielcza i sterowniczka elektryczna, instalacje elektryczne, kasety i filmy video, kamery video, gry elektroniczne, systemy do sterowania procesami przemysłowymi, kasy fiskalne, **35** zgrupowanie na rzecz osób trzecich różnych towarów obejmujących sprzęt komputerowy, oprogramowanie komputerowe, kasy fiskalne, urządzenia biurotechniki, towary i technologie podwójnego zastosowania, w sposób umożliwiający nabywcy pozwalające nabywcy wygodnie je oglądać i kupować w sklepach, hurtowniach oraz na stronie internetowej, **37** montaż komputerów i komputerowych urządzeń peryferyjnych, serwis sprzętu komputerowego, kas fiskalnych, urządzeń cyfrowych i urządzeń biurotechniki, **42** usługi programowania komputerów, administrowanie stronami internetowymi, analizy systemów komputerowych, prace badawczo-rozwojowe dla osób trzecich w zakresie sprzętu i oprogramowania komputerowego, doradztwo w sprawach sprzętu i oprogramowania komputerowego, projektowanie systemów komputerowych, oprogramowania komputerowego i systemów kart elektronicznych, aktualizacja, instalacja, konserwacja i wypożyczanie oprogramowania komputerowego, tworzenie i utrzymywanie stron internetowych dla osób trzecich, projektowanie, instalacja i konserwacja sieci teleinformatycznych.

(111) **175534** (220) 2003 08 20 (210) 268833

(151) 2006 07 12 (441) 2004 02 23

(732) Przedsiębiorstwo Produkcyjno-Handlowe WATS Piasecki i Wspólnicy Sp. j., Mysłówice, PL.

(540)



Kolor znaku: biały, granatowy

(531) 4.5.5, 27.5.1, 29.1.4

(510), (511) **35** organizacja targów handlowych i reklamowych, pokazy towarów.(111) **175535** (220) 2003 08 20 (210) 268837

(151) 2006 07 12 (441) 2004 02 23

(732) Przedsiębiorstwo Produkcyjno-Handlowe WATS Piasecki i Wspólnicy Sp. j., Mysłówice, PL.

(540)



Kolor znaku: zielony, czarny

(531) 2.9.19, 27.5.1, 29.1.3

(510), (511) **03** dezodoranty i antyperspiranty, balsamy i kremy do stóp.(111) **175536** (220) 2003 08 25 (210) 269025

(151) 2006 06 13 (441) 2004 03 08

(732) Przedsiębiorstwo Produkcyjno-Handlowo-Usługowe Tomasz Łysoń, Sułkowice, PL.

(540)



Kolor znaku: brązowy, żółty

(531) 3.1.14, 27.5.1, 29.1.2, 29.1.7

(510), (511) **35** handel - hurt - detal akcesoriami dla pszczelarzy, daszki, dennice, korpus z i bez wręgów, pierścienie dystansowe, przegrody zacieśniające, segmentowe poławiacze pyłku, skrzynki transportowe, uliki weselne, miodarki, wirówki, aparat tłoczkowy do znakowania matek, ocieplacz na słoik do karmy, płytka do poławiania pyłku, pojemnik na kwas mrówkowy, rająłapka, świder do rozpuszczania miodu, zmiotka pszczelarska, odzież pszczelarska kompletna, waga pasieczna, chwytacz do matek, refraktometr.(111) **175537** (220) 2003 08 25 (210) 269078

(151) 2006 07 12 (441) 2004 03 08

(732) Przedsiębiorstwo Produkcji Chłodniczej i Przetwórstwa Rolno-Spożywczego „ANITA” Grzegorz Mordalski, Działoszyn, PL.

(540)

Café Morani

(531) 27.5.1

(510), (511) **29** gotowane i mrożone warzywa i owoce, galaretki, dżemy, kompoty, konfitury, mleko, produkty mleczne, mięso solone, ryby solone, wyroby na bazie mięsa i ryb mrożone, **30** ciasta, kanapki, kawa, lody, lody w proszku, muesli, napoje na bazie kakao, czekolady, herbaty i kawy, pizze, żywność na bazie mąki, słodczyce, sorbety, sosy, wyroby cukiernicze, lód, pierogi mrożone, kluski mrożone, pierożki ravioli mrożone, **43** usługi barowe, bary, kafeterie, kawiarnie, restauracje, cukiernie.(111) **175538** (220) 2003 09 22 (210) 269191

(151) 2006 07 12 (441) 2004 04 05

(732) CENTURION - R Spółka z o.o., Sanok, PL.

(540)



Kolor znaku: niebieski, biały

(531) 7.3.1, 27.5.1, 29.1.12

(510), (511) **19** drzwi niemetalowe, futryny drzwiowe niemetalowe, ościeżnice drzwiowe niemetalowe.(111) **175539** (220) 2003 09 08 (210) 269532

(151) 2006 07 13 (441) 2004 03 22

(732) SERVMED Paweł Dobski, Poznań, PL.

(540) SERVMED

(510), (511) **35** doradztwo w zakresie prowadzenia działalności gospodarczej i zarządzania, **41** usługi w zakresie organizowania szkoleń, kształcenia i edukacji; usługi wydawnicze.(111) **175540** (220) 2003 09 10 (210) 269630

(151) 2006 07 07 (441) 2004 03 22

(732) Przedsiębiorstwo Produkcyjno-Handlowe Jacek i Krzysztof Białkowscy s.c., Gąbin, PL.

(540)



Kolor znaku: biały, żółty, czerwony

(531) 26.13.1, 27.5.1, 29.1.1, 29.1.2, 29.1.6

(510), (511) **30** makarony, kluski.(111) **175541** (220) 2003 09 10 (210) 269632

(151) 2006 07 07 (441) 2004 03 22

(732) INSTYTUT WŁÓKIEN NATURALNYCH, Poznań, PL.

(540)



Kolor znaku: zielony i odcienie, jasnoszary, fioletowy, żółty

(531) 5.5.6, 26.1.2, 26.4.2, 27.5.1, 29.1.15

(510), (511) **25** bielizna damska z włókien naturalnych.(111) **175542** (220) 2003 09 10 (210) 269665

(151) 2006 07 07 (441) 2004 03 22

(732) RUBINA Agata Rybczyńska, Łódź, PL.

(540) RUBINA

(510), (511) **25** odzież, bielizna.

(111) **175543** (220) 2003 09 11 (210) 269717
 (151) 2006 06 29 (441) 2004 03 22
 (732) OPTIMAT Piotr Hołubek, Warszawa, PL.
 (540) ROBERTO LANZI
 (510), (511) **09** optyczne wyroby - oprawki do okularów, okulary przeciwsłoneczne, etui do okularów.

(111) **175544** (220) 2003 09 29 (210) 270469
 (151) 2006 07 17 (441) 2004 04 05
 (732) TERMOPIAN Spółka Jawna, Małgorzata Będkowska, Sylwester Będkowski, Czechowice Dziedzice, PL.
 (540) hydrobest

(510), (511) **01** tworzywa sztuczne w stanie surowym, komponenty do tworzyw sztucznych, **02** środki zapobiegające korozji metali i drewna oraz zabezpieczające drewno, **17** materiały izolacyjne i hydroizolacyjne do izolacji dachów garaży, parkingów wielopięsniowych, mostów, tuneli, konstrukcji podziemnych, zbiorników wodnych, materiały uszczelniające; materiały do izolacji chemoodpornych, materiały izolacyjne z tworzyw sztucznych, materiały izolacyjne ochronne dla betonu i żelbetonu, **19** materiały budowlane niemetalowe, pokrycia dachów i posadzek niemetalowe, pokrycia dachowe z tworzyw sztucznych, geomembrany z tworzyw sztucznych, posadzki przemysłowe niemetalowe, **37** usługi budowlane, usługi remontowo-budowlane, usługi budowlano ochronne i uszczelniające w budynkach, obiektach budowlanych i budowlach oraz regeneracja starych i uszkodzonych powłok budowlanych dachów, stropów i posadzek przemysłowych.

(111) **175545** (220) 2003 10 10 (210) 271056
 (151) 2006 07 06 (441) 2004 04 19
 (732) FremantleMedia Operations BV, Hilversum, NL ; 19 TV Limited, Londyn, GB.
 (540) WORLD IDOL

(510), (511) **09** filmy kinematograficzne, filmy animowane, taśmy filmowe, filmy, nagrania magnetyczne, nagrania optyczne, nagrania magneto-optyczne, nagrania obrazów stałych, audiowizualne urządzenia do nauczania, urządzenia do rozrywki przystosowane do użytku z odbiornikami telewizyjnymi, książki i publikacje elektroniczne, gry elektroniczne, gry interaktywne przystosowane do użytku z odbiornikami telewizyjnymi, elektryczne i video urządzenia i przyrządy do rozrywki, dyski i publikacje multimedialne, nagrania multimedialne, dyski do odczytu laserowego, dyski i publikacje video, oprogramowanie komputerowe, programy komputerowe, nagrania cyfrowe, nośniki zawierające lub do nagrywania dźwięku i/lub video i/lub danych i/lub informacji, urządzenia i przyrządy do nagrywania i/lub reprodukcji dźwięku i/lub video i/lub informacji, hologramy, dyskiety, nagrania dźwiękowe, uprzednio nagrane dyski, dyski do zapisu, dyski kompaktowe, płyty gramofonowe, taśmy audio, kasety, taśmy video, dyski laserowe, dyski kompaktowe - interaktywne CD ROMy, DVD, urządzenia i przyrządy komunikacyjne, telefony, telefony przenośne, ładowarki, ładowarki do telefonów przenośnych, zestawy głośnomówiące do telefonów przenośnych, gry i loga do telefonów przenośnych, gry internetowe, maszyny do karaoke, części i wyposażenie do wszystkich wyżej wymienionych towarów, **41** usługi edukacyjne i rozrywkowe związane z telewizją, kinem i teatrem, usługi w zakresie produkcji i prezentacji programów radiowych i telewizyjnych, filmów i przedstawień i pokazów, usługi edukacyjne realizowane poprzez lub związane z radiem i telewizją, usługi rozrywkowe realizowane poprzez lub związane z radiem i telewizją, usługi w zakresie organizowania konkursów edukacyjnych lub rozrywkowych, usługi w zakresie interaktywnych konkursów telefonicznych, usługi wydawnicze, usługi w zakresie produkcji filmów kinematograficznych, przedstawień, pokazów, programów radiowych i telewizyjnych, usługi w zakresie zapewniania edukacji i rozrywki poprzez radio, telewizję, satelitę, kabel, telefon, światową sieć i Internet, usługi w zakresie organizowania przedstawień i pokazów, usługi w zakresie wynajmu nagrań dźwiękowych i uprzednio nagranych pokazów, filmów i przedstawień radiowych i telewizyjnych, usługi w zakresie produkcji taśm i dysków video, usługi w zakresie rozrywki radiowej, telewizyjnej, kinowej i teatralnej, usługi w zakresie pokazów gier, usługi w zakresie rozrywki telewizyjnej z telefonicznym udziałem publiczności, interaktywne usługi rozrywkowe do użytku z telefonami przenośnymi.
 (551) wspólne prawo ochronne

(111) **175546** (220) 2003 10 17 (210) 271364
 (151) 2006 07 04 (441) 2004 04 19
 (732) Politechnika Warszawska, Warszawa, PL.
 (540)



(531) 7.5.10, 27.5.1
 (510), (511) **16** książki, czasopisma, broszury, **35** usługi w zakresie doradztwa i analiz w zakresie prowadzenia działalności gospodarczej, organizowanie wystaw w celach handlowych lub reklamowych, reklama telewizyjna i radiowa, **41** organizowanie wystaw z dziedziny edukacji, organizowanie seminariów i szkoleń.

(111) **175547** (220) 2003 10 17 (210) 271365
 (151) 2006 07 04 (441) 2004 04 19
 (732) Politechnika Warszawska, Warszawa, PL.
 (540)



(531) 7.5.10, 27.5.1
 (510), (511) **16** książki, czasopisma, broszury, **35** usługi w zakresie doradztwa i analiz w zakresie prowadzenia działalności gospodarczej, organizowanie wystaw w celach handlowych lub reklamowych, reklama telewizyjna i radiowa, **41** organizowanie wystaw z dziedziny edukacji, organizowanie seminariów i szkoleń.

(111) **175548** (220) 2003 10 20 (210) 271398
 (151) 2006 07 04 (441) 2004 04 19
 (732) Firma Handlowo-Usługowo-Produkcyjna „HERWAPEX” Wojciech Herman, Tomaszów Mazowiecki, PL.
 (540)



Kolor znaku: czarny, żółty, czerwony

(531) 26.5.1, 27.5.1, 29.1.12
 (510), (511) **30** herbata, kawa, przyprawy kuchenne.

(111) **175549** (220) 2003 10 24 (210) 271641
 (151) 2006 07 04 (441) 2004 04 19
 (732) Spółka Wydawnicza TELE MAGAZYN Sp. z o.o., Warszawa, PL.

(540)



Kolor znaku: żółto-pomarańczowy, czerwony, biały

(531) 26.4.2, 27.5.1, 29.1.6, 29.1.8

(510), (511) **16** gazety, **35** reklamy prasowe, publikowanie tekstów reklamowych, **41** publikowanie tekstów innych niż teksty reklamowe.

(111) **175550** (220) 2003 10 24 (210) 271642
 (151) 2006 07 04 (441) 2004 04 19
 (732) Spółka Wydawnicza TELE MAGAZYN Sp. z o.o., Warszawa, PL.
 (540)



Kolor znaku: żółto-pomarańczowy, biały, czerwony

(531) 26.4.2, 27.5.1, 29.1.6, 29.1.8

(510), (511) **16** gazety, **35** reklamy prasowe, publikowanie tekstów reklamowych, **41** publikowanie tekstów innych niż teksty reklamowe.

(111) **175551** (220) 2001 07 18 (210) 238357
 (151) 2006 07 19
 (732) Barilla G. e R. Fratelli - Societa per Azioni, Parma, IT.
 (540)



(531) 5.5, 5.7, 7.1, 25.3, 27.5

(510), (511) **30** kawa, herbata, kakao, cukier, ryż, tapioka, sago, kawa nienaturalna, mąka i produkty zbożowe, chleb, wyroby cukiernicze i słodczyce, lody, miód, melasa (syrupy), drożdże, proszek do pieczenia, sól, musztarda, ocet, sosy (z wyjątkiem dressingów do sałat), przyprawy, lód.

(111) **175552** (220) 2001 07 25 (210) 238776
 (151) 2006 07 17
 (732) KRAFT FOODS HOLDINGS, INC. a Delaware corporation, Northfield, US.
 (540) OREO
 (510), (511) **30** suchary.

(111) **175553** (220) 2002 01 15 (210) 245275
 (151) 2006 07 17 (441) 2002 07 29
 (732) Przedsiębiorstwo AGROPIAN Krystyna Janiak, Płochocin, PL.
 (540)



Kolor znaku: pomarańczowy, biały

(531) 26.11, 27.5, 29.1

(510), (511) **06** formy odlewnicze metalowe, **17** materiały izolacyjne i uszczelniające, tworzywa sztuczne półprzetworzone, wyroby z pianki poliuretanowej, wloty powietrza z pianki poliuretanowej do pomieszczeń inwentarskich, **19** formy odlewnicze niemetalowe, **37** usługi w zakresie instalowania wlotów powietrza w budynkach inwentarskich, usługi w zakresie uszczelniania i izolacji termicznych zbiorników, budynków i budynków inwentarskich i innych obiektów budowlanych, **40** usługi w zakresie przetwórstwa tworzyw sztucznych, usługi w zakresie obróbki metali metodą skrawania, **41** usługi w zakresie projektowania form odlewniczych.

(111) **175554** (220) 2002 10 04 (210) 255899
 (151) 2006 07 20 (441) 2003 04 07
 (732) Poznańskie Zakłady Zielarskie „HERBAPOL” Spółka Akcyjna, Poznań, PL.

(540) herbipasz

(510), (511) **05** dodatki do pasz dla celów leczniczych, **31** dodatki do pasz nie dla celów leczniczych, pasze wzmacniające dla zwierząt.

(111) **175555** (220) 2002 10 04 (210) 255900
 (151) 2006 07 20 (441) 2003 04 07
 (732) Poznańskie Zakłady Zielarskie „HERBAPOL” Spółka Akcyjna, Poznań, PL.

(540) ziółopol

(510), (511) **05** dodatki do pasz dla celów leczniczych, **31** dodatki do pasz nie dla celów leczniczych, pasze wzmacniające dla zwierząt.

(111) **175556** (220) 2002 10 04 (210) 255901
 (151) 2006 07 20 (441) 2003 04 07
 (732) Poznańskie Zakłady Zielarskie „HERBAPOL” Spółka Akcyjna, Poznań, PL.

(540) ziółopasz

(510), (511) **05** dodatki do pasz dla celów leczniczych, **31** dodatki do pasz nie dla celów leczniczych, pasze wzmacniające dla zwierząt.

(111) **175557** (220) 2002 11 14 (210) 257496
 (151) 2006 07 07 (441) 2003 05 19
 (732) Diageo North America, Inc., Norwalk, US.
 (540)



(531) 25.7, 26.1, 26.4, 27.5

(510), (511) **41** usługi rozrywkowe, usługi w zakresie dostarczania rozrywki na żywo i zarejestrowanej na nośnikach, usługi rozrywkowe świadczone poprzez lub związane z radiem, telewizją i globalną siecią komputerową, usługi w zakresie produkcji i prezentacji programów telewizyjnych i radiowych oraz rozrywki interaktywnej, usługi w zakresie zapisu video filmów i dźwięku, usługi w zakresie publikowania elektronicznego, usługi świadczone przez kluby nocne, usługi dyskotekowe, usługi świadczone przez kluby taneczne.

(111) **175558** (220) 2003 04 02 (210) 263039
 (151) 2006 07 05 (441) 2003 10 06
 (732) Unilever Polska S.A., Warszawa, PL.
 (540) OXYGEN

(510), (511) **03** środki perfumeryjne, perfumy, olejki eteryczne, kosmetyki, preparaty do pielęgnacji włosów, dezodoranty, środki antyperspiracyjne.

(111) **175559** (220) 2003 04 03 (210) 263081
 (151) 2006 07 20 (441) 2003 10 06
 (732) „INPAKO” Pawłowska i Kożuch Spółka Jawna, Częstochowa, PL.

(540)

Inpako

(531) 27.5.5

(510), (511) **06** osprzęt metalowy do mebli, materiały konstrukcyjne metalowe, okucia metalowe do mebli, **20** fotele, kanapy, krzesła, meble, meble biurowe, taborety, sofy, zagłówek, osprzęt niemetalowy do mebli.

(111) **175560** (220) 2003 04 17 (210) 263702
 (151) 2006 06 01 (441) 2003 10 20
 (732) TOP MART Przedsiębiorstwo Handlowo Usługowe, Stanisław Szewczyk, Łódź, PL.
 (540)

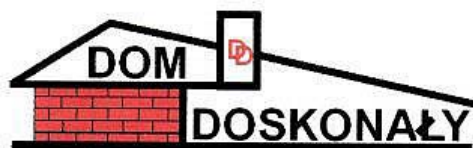

Kolor znaku: czarny, czerwony

(531) 7.1.19, 27.5.5, 29.1.1, 29.1.8

(510), (511) **37** usługi wykonawstwa domów, **42** usługi projektowania domów.

(111) **175561** (220) 2004 11 19 (210) 287874
 (151) 2006 07 20 (441) 2005 02 21
 (732) „Nowy Przewoźnik” Spółka z ograniczoną odpowiedzialnością, Warszawa, PL.
 (540) centralwings

(510), (511) **35** usługi w zakresie prowadzenia sklepu/hurtowni w tym sklepu internetowego w zakresie sprzedaży telefonów komórkowych, **38** usługi portalu internetowego obejmujące w zakresie przesyłanie za pośrednictwem Internetu informacji tekstowych, obrazowych i dźwiękowych z zakresu wiadomości bieżących, rozrywki i sportu, usługi poczty elektronicznej, obsługa internetowych forów dyskusyjnych, usługi agencji informacyjnych w dziedzinie wiadomości, prowadzenie internetowych serwisów informacyjnych, połączenie ze światowa siecią komputerową za pośrednictwem telekomunikacji usługi dostępu do sieci telekomunikacyjnej, **39** usługi transportowe autobusowe i autokarowe, czarterowanie samolotów, usługi frachtowe w zakresie przewozu towarów, pośrednictwo frachtowe, wynajem miejsc parkingowych, usługi nawigacyjne, usługi turystyczne z wyjątkiem rezerwacji hoteli i pensjonatów, organizowanie podróży, organizowanie wycieczek, pilotaż, wypożyczenie pojazdów, transport powietrzny, rezerwacja miejsc na podróz, transport samochodowy, pośrednictwo w transporcie, wiedzianie turystyczne, **41** usługi organizowania zawodów sportowych, informacja o rekreacji, organizowanie i obsługa: konferencji, kongresów, sympozjów, seminariów, zjazdów, rozrywka, usługi związane z organizacją wypoczynku, **43** rezerwowanie i wynajem noclegów, domy turystyczne, pensjonaty, restauracje.

(111) **175562** (220) 2005 01 11 (210) 289783
 (151) 2006 06 21 (441) 2005 04 18
 (732) INTERCHEMALL DOM Spółka z o.o., Warszawa, PL.
 (540)



Kolor znaku: czarny, biały, czerwony

(531) 7.1.8, 7.1.24, 27.5.1, 29.1.1, 29.1.6, 29.1.8

(510), (511) **03** płatki do makijażu i demakijażu, pumeksy kosmetyczne, **16** torby na śmieci z tworzywa sztucznego, **21** gąbki kąpielowe, gąbki do masażu, gąbki zabawki, gąbki do mycia samochodów, gąbki obszyte tkaninami lub irchą, gąbki do celów domowych, ściereczki do czyszczenia, ściereczki do wycierania, ściereczki do szkła, czyściki kuchenne, ściereczki antybakteryjne, ściereczki nasączone, zmywaki do celów kuchennych, zmywaki ścierne (druciaki), rękawice gumowe do celów domowych, myjki do masażu, szczoteczki do rąk.

(111) **175563** (220) 2005 07 06 (210) 297456
 (151) 2006 07 06 (441) 2005 10 17
 (732) „FOTA” S.A., Borowo, PL.
 (540)



Kolor znaku: czerwony, niebieski, biały

(531) 26.4.2, 27.5.1, 29.1.13

(510), (511) **02** farby, farby do gruntowania, lakiery, oleje przeciwrdzewne, powłoki zabezpieczające podwozie pojazdów, rozcieńczalniki do farb i lakierów, środki antykorozyjne, środki do konserwacji pojazdów, **04** oleje techniczne, smary, wkłady do filtrów, środki zwilżające powierzchnie skorodowane, **07** przyrządy ręczne z napędem elektrycznym, hydraulicznym, mechanicznym i pneumatycznym, jak: sprzęt elektryczny do czyszczenia, dozowniki do gaźników, dźwigniki mechanizmów zębatkowych, giętarki, gwinciaraki, imaki do narzędzi, nitownice, nożyce elektryczne, podnośniki samochodowe, wiertarki ręczne elektryczne, zawory do silników, złączki uszczelniające, **08** narzędzia ręczne jak: gwintówki, lewarki ręczne, klucze płaskie, pompki ręczne, przecinaki, punktaki, rozwiertarki, skrobaki, śrubokręty, wiertła, zębatki, zaciski do uszczelek, **09** urządzenia do ładowania akumulatorów elektrycznych, aparatura kontrolna instalacji samochodowej, przyrządy diagnostyczne, testujące programy komputerowe, **12** pojazdy samochodowe, części do pojazdów, akcesoria samochodowe, **37** serwis naprawy gwarancyjny oraz pogwarancyjny pojazdów samochodowych, obsługi techniczne samochodów w zakresie mechaniki pojazdowej, blacharstwa, lakiernictwa, diagnostyki i elektryki pojazdowej, **39** usługi transportowe, przewóz towarów i osób środkami transportu samochodowego, wypożyczenie samochodów.

(111) **175564** (220) 2001 01 26 (210) 230729
 (151) 2006 04 12
 (732) Przedsiębiorstwo Produkcyjno Handlowo Usługowe ELEKTROTEK S.C. Agata Michalska, Elżbieta Michalska, Józef Michalski, Kluczbork, PL.
 (540)



Kolor znaku: czerwony, czarny

(531) 26.11, 27.5, 29.1

(510), (511) **09** artykuły elektryczne: kable, przewody, bezpieczniki, materiały instalacji elektrycznych, dzwonki, elementy elektromagnetyczne i elektroniczne, złącza, elektryczne, latarnie i lampy optyczne i elektroniczne, ogniwa i baterie, elementy przyłączeniowe i urządzenia rejestratory, skrzynki i listwy przyłączeniowe, tablice rozdzielcze i sterownicze, styki, transformatory, wyłączniki, **11** sprzęt oświetleniowy: abażury, klosze, lampy, kinkiety, obudowy, wyłączniki, lam-

piony, lampy i latarnie oświetleniowe, sufitowe i samochodowe, instalacje oświetleniowe, żarówki, elektryczny sprzęt kuchenny, formy do pieczenia i wypiekania ciast, lodówki rożny kuchenne, szybkwary elektryczne, podgrzewacze talerzowe, zapalarki do gazu, artykuły gospodarstwa domowego: bojlera, komory i urządzenia chłodnicze, rekuperatory i wymienniki ciepła, czajniki elektryczne, ekspresy do kawy, frytkownice, grzejniki wyposażenie łazienek: zbiorniki ciśnieniowe wody, spłuczki, wanny łazienkowe, sprzęt klimatyzacyjny: zasobniki ciepła, zasobniki pary, instalacje klimatyzacyjne, indywidualne urządzenia klimatyzacyjne, węzownice, urządzenia do chłodzenia powietrza, klimatyzatory samochodowe, **39** usługi transportu towarów: transport samochodowy, kolejowy, rzeczny i morski.

(111) **175565** (220) 2001 01 26 (210) 230730
(151) 2006 04 12

(732) Przedsiębiorstwo Produkcyjno Handlowo Usługowe ELEKTROTEK S.C. Agata Michalska, Elżbieta Michalska, Józef Michalski, Kluczbork, PL.

(540) ELEKTROTEK

(510), (511) **09** artykuły elektryczne: kable, przewody, bezpieczniki, materiały instalacji elektrycznych, dzwonki, elementy elektromagnetyczne i elektroniczne, złącza, elektryczne, latarnie i lampy optyczne i elektronowe, ogniwa i baterie, elementy przyłączeniowe i urządzenia rejestratory, skrzynki i listwy przyłączeniowe, tablice rozdzielcze i sterownicze, styki, transformatory, wyłączniki, **11** sprzęt oświetleniowy: abażury, klosze, lampy, kinkiety, obudowy, wyłączniki, lampiony, lampy i latarnie oświetleniowe, sufitowe i samochodowe, instalacje oświetleniowe, żarówki, elektryczny sprzęt kuchenny, formy do pieczenia i wypiekania ciast, lodówki rożny kuchenne, szybkwary elektryczne, podgrzewacze talerzowe, zapalarki do gazu, artykuły gospodarstwa domowego: bojlera, komory i urządzenia chłodnicze, rekuperatory i wymienniki ciepła, czajniki elektryczne, ekspresy do kawy, frytkownice, grzejniki wyposażenie łazienek: zbiorniki ciśnieniowe wody, spłuczki, wanny łazienkowe, sprzęt klimatyzacyjny: zasobniki ciepła, zasobniki pary, instalacje klimatyzacyjne, indywidualne urządzenia klimatyzacyjne, węzownice, urządzenia do chłodzenia powietrza, klimatyzatory samochodowe, **39** usługi transportu towarów: transport samochodowy, kolejowy, rzeczny i morski.

(111) **175566** (220) 2003 06 09 (210) 265967
(151) 2006 06 07 (441) 2003 12 15

(732) B & Q plc, Eastleigh, GB.

(540)



Kolor znaku: biały, niebieski, czerwony, pomarańczowy, żółty
(531) 26.4.1, 27.5.17, 29.1.15

(510), (511) **02** farby, pigmenty, pokosty, lakiery, bejce do drewna, środki zapobiegające rdzy, środki konserwujące drewno, środki konserwujące do metali, środki koloryzujące, żywice naturalne, folie i proszki metalowe używane przez malarzy i dekoratorów, preparaty rozcieńczające do farb i powłok, kit, barwniki, emalie, preparaty do usuwania tapet, **27** tapety, nietekstylne materiały do zawieszania na ścianach, nietekstylne obicia ściennie, pokrycia i okładziny, zawieszania i okładziny z materiałów nietekstylnych przeznaczone na ściany i sufity, płytki z linoleum lub materiałów podobnych do zastosowania na podłogi lub ściany, maty, wyłożenie spodnie dywanów, pokrycia podłogowe, linoleum, winylowe pokrycia podłogowe, pokrycia podłogowe z tworzyw sztucznych i z lateksu, izolujące pokrycia podłogowe.

(111) **175567** (220) 2003 07 04 (210) 267005
(151) 2006 06 09 (441) 2004 01 12

(732) AGENCJA DETEKTYWISTYCZNA I OCHRONY MIENIA „IMPERATOR” Dariusz Nowakowski, Warszawa, PL.

(540) IMPERATOR

(510), (511) **45** usługi agencji ochrony, ochrona osób i mienia, cywilna ochrona stała i doraźna, monitoring systemów bezpieczeństwa i antywłamaniowych.

(111) **175568** (220) 2003 07 10 (210) 267194
(151) 2006 06 02 (441) 2004 01 12

(732) BON APPETIT CATERING Sp. z o.o., Warszawa, PL.

(540) BON APPETIT CATERING

(510), (511) **43** usługi barowe, bary szybkiej obsługi, kafeterie, kawiarnie, przygotowywanie dań na zamówienie oraz ich dostawa, restauracje, restauracje samoobsługowe, snack-bary, stołówki, wynajmowanie sal na posiedzenia.

(111) **175569** (220) 2003 07 10 (210) 267195
(151) 2006 06 02 (441) 2004 01 12

(732) BON APPETIT CATERING Sp. z o.o., Warszawa, PL.

(540)



Kolor znaku: niebieski, żółty

(531) 26.11.1, 26.13.1, 27.5.1, 29.1.2, 29.1.4

(510), (511) **43** usługi barowe, bary szybkiej obsługi, kafeterie, kawiarnie, przygotowywanie dań na zamówienie oraz ich dostawa, restauracje, restauracje samoobsługowe, snack-bary, stołówki, wynajmowanie sal na posiedzenia.

(111) **175570** (220) 2003 07 10 (210) 267207
(151) 2006 06 19 (441) 2004 01 12

(732) Piekarnia „AWITEKS” Witold Wojciech Nakielny, Kraków, PL.

(540) chleb zbójnicki

(510), (511) **30** pieczywo, chleb.

(111) **175571** (220) 2003 07 10 (210) 267213
(151) 2006 06 19 (441) 2004 01 12

(732) Piekarnia „AWITEKS” Witold Wojciech Nakielny, Kraków, PL.

(540) bułka meksykańska

(510), (511) **30** pieczywo, bułki.

(111) **175572** (220) 2003 07 10 (210) 267214
(151) 2006 06 19 (441) 2004 01 12

(732) Piekarnia „AWITEKS” Witold Wojciech Nakielny, Kraków, PL.

(540)



Kolor znaku: żółty, zielony

(531) 26.1.1, 27.5.1, 29.1.2, 29.1.3

(510), (511) **30** wyroby piekarnicze i cukiernicze, **35** zgrupowanie na rzecz osób trzecich towarów z udostępnieniem ich do swobodnego oglądania, kupowania w piekarni, cukierni, w sklepach branży motoryzacyjnej, w sklepach z owocami i warzywami, **36** wynajem lokali dla osób trzecich, **39** usługi transportowe.

(111) **175573** (220) 2003 07 14 (210) 267380
(151) 2006 07 07 (441) 2004 01 26

(732) Sprandi (Overseas) Limited, Tortola, VG.
(540)



(531) 24.15.21, 27.5.1
(510), (511) **14** wyroby jubilerskie, kamienie szlachetne, przyrządy zegarmistrzowskie i chronometryczne, sprzęt odmierzający czas, części do zegarków, zegary, zegarki.

(111) **175574** (220) 2003 07 28 (210) 267888
(151) 2006 07 17 (441) 2004 02 09

(732) ZAKŁADY CHEMICZNE „Siarkopol” TARNOBRZEG Sp. z o.o., Tarnobrzeg, PL.
(540)



(531) 26.1.2, 26.2.1, 26.11.3, 27.5.1
(510), (511) **01** ziemie bielące.

(111) **175575** (220) 2003 07 29 (210) 267993
(151) 2006 07 17 (441) 2004 02 09

(732) „12 VOLT” Spółka z o.o., Pruszków, PL.
(540) Audiobank
(510), (511) **09** wzmacniacze, głośniki, radia, kondensatory, telewizory, monitory, odtwarzacze DVD, przewody akustyczne, anteny.

(111) **175576** (220) 2003 07 29 (210) 268009
(151) 2006 07 07 (441) 2004 02 09

(732) Zakłady Wyrobów Cukierniczych „MIŚ” Spółka z o.o., Oborniki Śląskie, PL.
(540)



Kolor znaku: złoty, czarny, czerwony i odcienie
(531) 3.1.14, 24.1.5, 25.1.15, 26.11.1, 27.5.1, 29.1.1, 29.1.2, 29.1.3, 29.1.8
(510), (511) **30** wyroby cukiernicze, słodczyce, ciastka, czekoladki, lody.

(111) **175577** (220) 2003 07 30 (210) 268033
(151) 2006 07 07 (441) 2004 02 09

(732) Fetzer Vineyards, Hopland, US.
(540) COLDWATER CREEK
(510), (511) **33** napoje alkoholowe, w tym wina.

(111) **175578** (220) 2003 07 31 (210) 268084
(151) 2006 06 07 (441) 2004 02 09

(732) Pfizer Products Inc., Groton, US.
(540)



(531) 26.1.1, 26.11.1, 27.5.1
(510), (511) **05** preparaty i substancje weterynaryjne.

(111) **175579** (220) 2003 08 12 (210) 268518
(151) 2006 06 29 (441) 2004 02 23

(732) „APATOR” Spółka Akcyjna, Toruń, PL.
(540) ASA - B
(510), (511) **09** ograniczniki niskiego napięcia.

(111) **175580** (220) 2003 08 18 (210) 268739
(151) 2006 07 14 (441) 2004 02 23

(732) Toruńskie Zakłady Materiałów Opatrunkowych Spółka Akcyjna, Toruń, PL.
(540) medisorb f
(510), (511) **05** opatrunki medyczne.

(111) **175581** (220) 2003 08 18 (210) 268781
(151) 2006 07 12 (441) 2004 02 23

(732) JOKO Cosmetics E. i G. Kosyl Spółka Jawna, Wołomin, PL.
(540)



Kolor znaku: złoty, biały

(531) 27.5.1, 29.1.2, 29.1.6
(510), (511) **03** wyroby perfumeryjne, wyroby kosmetyczne do makijażu, preparaty do demakijażu, preparaty do pielęgnacji skóry ciała, włosów, oraz rąk i paznokci, olejki eteryczne.

(111) **175582** (220) 2003 08 18 (210) 268790
(151) 2006 07 12 (441) 2004 02 23

(732) Zakłady Mięsne „NOWAK” Spółka z ograniczoną odpowiedzialnością Spółka Komandytowa, Gdańsk, PL.
(540) KIEŁBASA NOWAKA
(510), (511) **29** mięso, przetwory mięsne, pasztety, wędliny, wyroby garmażeryjne.

(111) **175583** (220) 2003 08 19 (210) 268816
(151) 2006 07 12 (441) 2004 02 23

(732) Zakłady Farmaceutyczne POLPHARMA S.A., Starogard Gdański, PL.
(540) NATUSEN
(510), (511) **05** produkty farmaceutyczne.

(111) **175584** (220) 2003 08 20 (210) 268857
(151) 2006 07 12 (441) 2004 02 23

(732) P.P.H.U. TAWO Ewa Rucińska, Tadeusz Ruciński, Warszawa, PL.
(540)



Kolor znaku: żółty, niebieski

(531) 27.5.1, 29.1.12
(510), (511) **40** hafciarstwo komputerowe i tkactwo komputerowe.

(111) **175585** (220) 2003 09 02 (210) 269298
 (151) 2006 07 20 (441) 2004 03 08
 (732) Przedsiębiorstwo Produkcyjno-Handlowo-Uslugowe
 AROMA TREND Piotr Draniak, Michałowice, PL.
 (540)



Kolor znaku: biały, żółty, czerwony, pomarańczowy
 (531) 27.5.1, 29.1.13
 (510), (511) **03** kosmetyki i wyroby perfumeryjne.

(111) **175586** (220) 2003 09 02 (210) 269319
 (151) 2006 07 13 (441) 2004 03 08
 (732) Morski Instytut Rybacki, Gdynia, PL.
 (540)



Kolor znaku: niebieski, błękitny, szary, biały
 (531) 3.9.14, 27.5.1, 29.1.12
 (510), (511) **16** albumy, almanachy, atlasy, broszury, czasopisma,
 druki, katalogi, książki, mapy, materiały do nauczania, podręczniki,
 prospekty, publikacje, **21** wyroby ceramiczne do użytku domowego,
 wyroby ze szkła do użytku domowego, porcelanowe bibeloty,
 naczynia ceramiczne, naczynia stołowe, naczynia do picia, wyroby
 szklane, **25** odzież gotowa, koszule, bielizna, nakrycia głowy.

(111) **175587** (220) 2003 09 02 (210) 269339
 (151) 2006 07 17 (441) 2004 03 08
 (732) Zakłady Farmaceutyczne „POLPHARMA” Spółka Akcyjna,
 Starogard Gdański, PL.
 (540) ZOLPICUM
 (510), (511) **05** produkty farmaceutyczne.

(111) **175588** (220) 2003 09 02 (210) 269340
 (151) 2006 07 17 (441) 2004 03 08
 (732) Zakłady Farmaceutyczne „POLPHARMA” Spółka Akcyjna,
 Starogard Gdański, PL.
 (540)

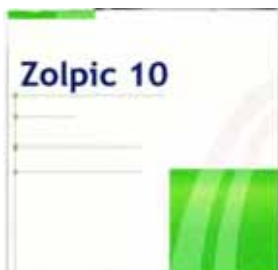

Kolor znaku: biały, zielony, granatowy
 (531) 26.4.1, 26.11.1, 27.5.1, 29.1.12
 (510), (511) **05** preparaty farmaceutyczne i weterynaryjne.

(111) **175589** (220) 2003 09 04 (210) 269454
 (151) 2006 07 12 (441) 2004 03 08
 (732) American - Cigarette Company (Overseas) Limited, Zug, CH.

(540)



Kolor znaku: niebieski, żółty
 (531) 5.3.17, 27.5.1, 29.1.2, 29.1.4
 (510), (511) **34** papierosy, tytoń, wyroby tytoniowe, artykuły dla pa-
 lących, zapalniczki, zapałki.

(111) **175590** (220) 2003 09 04 (210) 269455
 (151) 2006 07 12 (441) 2004 03 08
 (732) American-Cigarette Company (Overseas) Limited, Zug, CH.
 (540)



Kolor znaku: jasnozielony, żółty, bladozielony
 (531) 5.3.17, 27.5.1, 29.1.2, 29.1.3
 (510), (511) **34** papierosy, tytoń, wyroby tytoniowe, artykuły dla pa-
 lących, zapalniczki, zapałki.

(111) **175591** (220) 2003 09 04 (210) 269456
 (151) 2006 07 12 (441) 2004 03 08
 (732) American-Cigarette Company (Overseas) Limited, Zug, CH.
 (540)



Kolor znaku: fioletowy, żółty
 (531) 5.3.17, 27.5.1, 29.1.2, 29.1.5
 (510), (511) **34** papierosy, tytoń, wyroby tytoniowe, artykuły dla pa-
 lących, zapalniczki, zapałki.

(111) **175592** (220) 2003 09 26 (210) 270445
 (151) 2006 07 17 (441) 2004 04 05
 (732) SŁODKIE UPOMINKI Ryszard Garmada, Warszawa, PL.
 (540)



Kolor znaku: złoty, ciemnoniebieski, kremowy
 (531) 5.13.1, 9.1.13, 25.5.2, 26.4.2, 27.5.1, 29.1.2, 29.1.4

(510), (511) **29** chipsy, chrupki ziemniaczane, dżemy, wyroby wędliniarskie, koncentraty, konserwy mięsne i rybne, mięso, mleko, produkty mleczne, oleje jadalne, tłuszcze, owoce i warzywa konserwowane, przeciera z owoców i warzyw, bakalie, żywność z ryb, wyroby garmazeryjne, **30** aromaty do żywności, pieczywo, chipsy zbożowe, cukierki, ciasta, wyroby z czekolady, czekolada, gofry, kanapki, kukurydza prażona, lody, desery lodowe, makarony, pizze, wyroby cukiernicze, ciastka, preparaty zbożowe, zapiekanki, żywność na bazie mąki, kawa, herbata, kakao, ketchup, krakersy, majonezy, miód, musztarda, przyprawy, ryż, puddingi, sosy, sorbety, **33** napoje alkoholowe, **39** dystrybucja towarów, dostarczanie towarów, pakowanie produktów.

(111) **175593** (220) 2003 10 24 (210) 271634
 (151) 2006 07 04 (441) 2004 04 19
 (732) Heel Polska Sp. z o.o., Warszawa, PL.
 (540)

BTM
 BIOLOGISCHE TIERMEDIZIN

Kolor znaku: pomarańczowy, czarny

(531) 27.5.1, 29.1.7, 29.1.8
 (510), (511) **16** czasopismo.

(111) **175594** (220) 2003 10 24 (210) 271635
 (151) 2006 07 04 (441) 2004 04 19
 (732) Heel Polska Spółka z o.o., Warszawa, PL.
 (540)

Bm
 BIOLOGISCHE MEDIZIN

Kolor znaku: pomarańczowy, czarny

(531) 27.5.1, 29.1.7, 29.1.8
 (510), (511) **16** czasopismo.

(111) **175595** (220) 2003 10 26 (210) 271694
 (151) 2006 07 17 (441) 2004 04 19
 (732) VIPHARM S.A., Warszawa, PL.
 (540) Sel-Vitagen

(510), (511) **05** preparaty farmaceutyczne, mineralne dodatki do żywności do celów leczniczych, dietetyczne substancje przystosowane do celów medycznych, mikroelementy do celów leczniczych.

(111) **175596** (220) 2003 10 27 (210) 271724
 (151) 2006 06 28 (441) 2004 04 19
 (732) Belupo, Lijekovi i Kozmetika, d.d., Koprivnica, HR.
 (540) OMEXA
 (510), (511) **05** preparaty żołądkowo-jelitowe.

(111) **175597** (220) 2003 10 27 (210) 271725
 (151) 2006 07 19 (441) 2004 04 19
 (732) Imperial Chemical Industries PLC, Londyn, GB.
 (540)

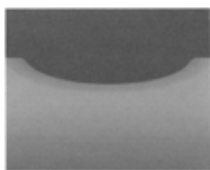

(531) 25.1.15, 25.5.2, 26.13.25

(510), (511) **02** farby, pokosty, lakiery, środki suszące, lecznicze środki suszące, rozcieńczalniki, środki koloryzujące, wszystkie będące dodatkami do farb, pokostów i lakierów, środki zapobiegające korozji i zabezpieczające drewno, środki podkładowe (w postaci farby), bejce, mastyks, kit, łaty farby, pokostu lub lakieru do nakładania w wybrane miejsca.

(111) **175598** (220) 2003 10 27 (210) 271726
 (151) 2006 07 19 (441) 2004 04 19
 (732) Imperial Chemical Industries PLC, Londyn, GB.
 (540)



(531) 25.1.15, 25.5.2, 25.7.15, 26.3.1

(510), (511) **02** farby, pokosty, lakiery, środki suszące, lecznicze środki suszące, rozcieńczalniki, środki koloryzujące, wszystkie będące dodatkami do farb, pokostów i lakierów, środki zapobiegające korozji i zabezpieczające drewno, środki podkładowe (w postaci farby), bejce, mastyks, kit, łaty farby, pokostu lub lakieru do nakładania w wybrane miejsca.

(111) **175599** (220) 2003 10 27 (210) 271727
 (151) 2006 07 19 (441) 2004 04 19
 (732) Imperial Chemical Industries PLC, Londyn, GB.
 (540)

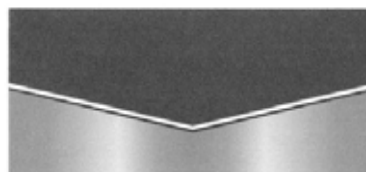

(531) 25.1.15, 25.5.2, 26.3.1

(510), (511) **02** farby, pokosty, lakiery, środki suszące, lecznicze środki suszące, rozcieńczalniki, środki koloryzujące, wszystkie będące dodatkami do farb, pokostów i lakierów, środki zapobiegające korozji i zabezpieczające drewno, środki podkładowe (w postaci farby), bejce, mastyks, kit, łaty farby, pokostu lub lakieru do nakładania w wybrane miejsca.

(111) **175600** (220) 2003 10 27 (210) 271748
 (151) 2006 07 04 (441) 2004 04 19
 (732) Zakład Cukierniczy „LUDWIG JOANNA” Joanna Monika Ludwig, Sośnicowice, PL.
 (540)



Kolor znaku: śliwkowy, różowy

(531) 5.5.19, 27.5.1, 27.7.1, 29.1.1, 29.1.5

(510), (511) **16** artykuły opakowaniowe z kartonu, papieru, tektury lub z tworzyw sztucznych, torby, rożki i tyty z papieru lub z tworzyw sztucznych, **30** chleb, ciastka, napoje na bazie czekolady, herbatniki, lody, marcepan, słodycze, sorbety, pieczywo, wyroby cukiernicze i piekarnicze, **39** dostawa dań, **43** usługi gastronomiczne, kafeteria, kawiarnie, przygotowanie dań na zamówienie.

(111) **175601** (220) 1998 07 30 (210) 190163
 (151) 2006 06 02
 (732) Maria Ziębińska, Stanisław Ziębiński „ICE-MASTRY”
 Spółka Jawna, Czaniec, PL.
 (540) cassate classic
 (510), (511) **30** lody, lody spożywcze (lub lody na patyku), lody spożywcze w proszku, sorbety jako lody, torty lodowe, rolady lodowe, jogurt mrożony, ciasta mrożone, ciasta i wyroby cukiernicze, słodycze, cukierki, środki wiążące do lodów spożywczych, **32** napoje chłodzące energetyczne, soki owocowe, soki warzywne jako napoje, sorbety jako napoje.

(111) **175602** (220) 1998 07 30 (210) 190164
 (151) 2006 06 02
 (732) Maria Ziębińska, Stanisław Ziębiński „ICE-MASTRY”
 Spółka Jawna, Czaniec, PL.
 (540) cassate lux
 (510), (511) **30** lody, lody spożywcze (lub lody na patyku), lody spożywcze w proszku, sorbety jako lody, torty lodowe, rolady lodowe, jogurt mrożony, ciasta mrożone, ciasta i wyroby cukiernicze, słodycze, cukierki, środki wiążące do lodów spożywczych, **32** napoje chłodzące energetyczne, soki owocowe, soki warzywne jako napoje, sorbety jako napoje.

(111) **175603** (220) 1998 10 30 (210) 193723
 (151) 2006 06 20
 (732) Piwnice Win Importowanych „VINFORT” Spółka z o.o.,
 Kraków, PL.
 (540)



(531) 4.3, 20.5, 24.1, 24.3, 27.5
 (510), (511) **33** nalewki.

(111) **175604** (220) 2000 11 08 (210) 226786
 (151) 2006 06 02
 (732) „HADROKOR” Spółka z ograniczoną odpowiedzialnością,
 Włocławek, PL.
 (540)



Kolor znaku: biały, czerwony, granatowy, zielony, żółty, fioletowy
 (531) 25.7, 26.4, 27.5, 29.1
 (510), (511) **02** farby, pokosty, lakiery, środki zapobiegające korozji i zabezpieczające drewno, barwniki, zaprawy farbiarskie, żywice naturalne, folie metalowe i formy proszkowe dla malarzy, dekoratorów, drukarzy i artystów, **16** papier, tektura i wyroby z tych materiałów, nie ujęte w innych klasach, druki, materiały introligatorskie, materiały fotograficzne, materiały piśmienne, kleje do materiałów piśmiennych lub do celów domowych, materiały przeznaczone dla artystów, pędzle malarskie, maszyny do pisania i sprzęt biurowy (z wyjątkiem mebli), materiały szkoleniowe i instruktażowe (z wyjątkiem aparatów), materiały z tworzyw sztucznych do pakowania (nie ujęte w innych klasach), czcionki drukarskie, matryce, **28** karty do gry, **35** usługi w zakresie prowadzenia hurtowni oraz sklepów z farbami, pokostami, lakierami, środkami zapobiegającymi korozji

i zabezpieczającymi drewno, barwnikami, zaprawami farbiarskimi, żywicami naturalnymi, foliami metalowymi i formami proszkowymi dla malarzy, dekoratorów, drukarzy i artystów, usługi w zakresie pośrednictwa handlowego (bez kontaktu z towarem), usługi w zakresie prowadzenia agencji importowo-eksportowej.

(111) **175605** (220) 2000 11 08 (210) 226787
 (151) 2006 06 02
 (732) „HADROKOR” Spółka z ograniczoną odpowiedzialnością,
 Włocławek, PL.
 (540)



Kolor znaku: biały, czarny, czerwony, zielony, żółty, granatowy, pomarańczowy, fioletowy
 (531) 3.7, 18.5, 27.5, 29.1
 (510), (511) **02** farby, pokosty, lakiery, środki zapobiegające korozji i zabezpieczające drewno, barwniki, zaprawy farbiarskie, żywice naturalne, folie metalowe i formy proszkowe dla malarzy, dekoratorów, drukarzy i artystów, **16** papier, tektura i wyroby z tych materiałów, nie ujęte w innych klasach, druki, materiały introligatorskie, materiały fotograficzne, materiały piśmienne, kleje do materiałów piśmiennych lub do celów domowych, materiały przeznaczone dla artystów, pędzle malarskie, maszyny do pisania i sprzęt biurowy (z wyjątkiem mebli), materiały szkoleniowe i instruktażowe (z wyjątkiem aparatów), materiały z tworzyw sztucznych do pakowania (nie ujęte w innych klasach), czcionki drukarskie, matryce, **28** karty do gry, **35** usługi w zakresie prowadzenia hurtowni oraz sklepów z farbami, pokostami, lakierami, środkami zapobiegającymi korozji i zabezpieczającymi drewno, barwnikami, zaprawami farbiarskimi, żywicami naturalnymi, foliami metalowymi i formami proszkowymi dla malarzy, dekoratorów, drukarzy i artystów, usługi w zakresie pośrednictwa handlowego (bez kontaktu z towarem), usługi w zakresie prowadzenia agencji importowo-eksportowej.

(111) **175606** (220) 2001 02 14 (210) 231621
 (151) 2006 06 02
 (732) Zakład Produkcji Artykułów Ortopedycznych „SANUS”
 Joanna Staniszevska, Baranowo k/Poznania, PL.
 (540) sanus
 (510), (511) **05** tkaniny chirurgiczne, obrączki i przeciwreumatyczne, opaski barkowe dla celów chirurgicznych, taśmy samoprzylepne do celów medycznych, produkty do diagnostyki do celów medycznych, apteczki podróżne pierwszej pomocy, apteczki przenośne, bandaże higieniczne, **42** usługi projektowania przyrządów i sprzętu ortopedycznego dla celów medycznych, usługi badań w dziedzinie kosmetyki, higieny i pielęgnacji ciała, **44** usługi badań psychologicznych dla celów doboru kadr, usługi prowadzenia domów dla ludzi w podeszłym wieku.

(111) **175607** (220) 2001 02 14 (210) 231622
 (151) 2006 06 02
 (732) Zakład Produkcji Artykułów Ortopedycznych „SANUS”
 Joanna Staniszevska, Baranowo k/Poznania, PL.
 (540)



Kolor znaku: niebieski
 (531) 27.5, 29.1
 (510), (511) **05** tkaniny chirurgiczne, obrączki i przeciwreumatyczne, opaski barkowe dla celów chirurgicznych, taśmy samoprzylepne do celów medycznych, produkty do diagnostyki do celów medycznych, apteczki podróżne pierwszej pomocy, apteczki przenośne, bandaże

higieniczne, **42** usługi projektowania przyrządów i sprzętu ortopedycznego dla celów medycznych, usługi badań w dziedzinie kosmetyki, higieny i pielęgnacji ciała, **44** usługi badań psychologicznych dla celów doboru kadr, usługi prowadzenia domów dla ludzi w podeszłym wieku.

(111) **175608** (220) 2001 04 23 (210) 234769
(151) 2006 06 21
(732) Przedsiębiorstwo Handlowe „BOA” Artur Jarota, Poznań, PL.
(540)



(531) 2.9, 27.5
(510), (511) **35** prowadzenie przedstawicielstw handlowych podmiotów zagranicznych w kraju, promocja sprzedaży, organizowanie wystaw handlowych, doradztwo handlowe, **39** transport, magazynowanie, konfekcjonowanie i pakowanie towarów.

(111) **175609** (220) 2001 06 11 (210) 236850
(151) 2006 06 02
(732) „ELECTRIC” Spółka z o.o., Konin, PL.
(540)



Kolor znaku: biały, niebieski

(531) 24.15, 26.3, 26.4, 26.7, 27.5, 29.1
(510), (511) **09** kable energetyczne, kable sterownicze, kable teletechniczne, kable specjalistyczne, przewody nawojowe, przewody energetyczne, przewody teletechniczne, przewody jedno- i wielożyłowe, przewody specjalne, elektryczny osprzęt instalacyjny, **37** usługi w zakresie montażu instalacji w budownictwie ogólnym, przemysłowym i użyteczności publicznej, montaż urządzeń i aparatury wysokiego napięcia i niskiego napięcia, stacji i obiektów elektroenergetycznych, montaż linii napowietrznych i kablowych wysokiego napięcia i niskiego napięcia, montaż sieci elektrycznych, telekomunikacyjnych, komputerowych, montaż sieci oświetleniowych, montaż sieci światłowodowych, instalowanie, naprawa i konserwacja urządzeń elektrycznych, montaż obiektów ochrony środowiska w zakresie elektrycznym i automatyki, montaż kabli grzewczych, montaż instalacji sygnalizacji pożaru, rozruchy urządzeń i układów technologicznych, nadzory elektroenergetyczne, serwis gwarancyjny i pogwarancyjny urządzeń i aparatury elektrycznej i elektroenergetycznej, **42** projektowanie w zakresie stacji, linii i urządzeń elektroenergetycznych, projektowanie sieci i instalacji elektroenergetycznych, usługi w zakresie opiniowania i doradztwa organizacyjno-technicznego, badania techniczne oraz ekspertyzy inżynierskie elektryczne oraz energetyczne, weryfikacja projektów i kosztorysów, pomiary elektryczne, ochronne i pomontażowe.

(111) **175610** (220) 2001 09 11 (210) 240606
(151) 2006 06 02 (441) 2002 03 25
(732) Computer Sciences Corporation, El Segundo, US.
(540) CSC Computer Sciences Corporation

(510), (511) **09** komputery, urządzenia do przetwarzania danych, sprzęt komputerowy, oprogramowanie komputera, firmware, urządzenia peryferyjne, programy komputerowe, dyski CD-Rom, magnetyczne nośniki danych, karty magnetyczne, taśmy i dyskietki, drukarki i urządzenia zewnętrzne służące do drukowania danych z komputerów i innych urządzeń do przetwarzania danych, monitory, wyświetlacze, skanery, części i urządzenia do powyższych towarów, **16** drukowane podręczniki do programów komputerowych, instrukcje obsługi

urządzeń komputerowych i oprogramowania komputerowego, książki, publikacje, **35** doradztwo w zakresie organizacji i zarządzania, doradztwo w zakresie zarządzania danymi, zarządzanie bazami danych, doradztwo w opracowywaniu strategii rozwoju, doradztwo w zakresie zarządzania projektami, doradztwo w zakresie prowadzenia działalności gospodarczej w sprawach metodologii technicznej, doradztwo handlowe audyt, usługi w zakresie skomputeryzowanego przetwarzania danych dotyczących działalności gospodarczej, analiza księgowa, wycena działalności gospodarczej, pomoc w zakresie zarządzania, badania w dziedzinie działalności gospodarczej, badania rynku, usługi doradcze w zakresie zarządzania działalnością gospodarczą, przetwarzanie zeznań podatkowych, usługi przetwarzania danych, usługi w zakresie przetwarzania danych w dziedzinie działalności gospodarczej w branży ubezpieczeniowej i finansowej, administrowanie i obsługa komputerów i systemów przetwarzania informacji, usługi w zakresie administrowania komercyjnymi bazami danych, **36** usługi finansowe, usługi kredytowe, raporty kredytowe, obsługa roszczeń ubezpieczeniowych, usługi w zakresie przekazywania pieniędzy, wyceny finansowe, **37** techniczna obsługa sieci telekomunikacyjnych, **38** usługi telekomunikacyjne, usługi transmisji sygnału, obsługa centrali telefonicznych, usługi dotyczące przesyłania danych pocztą elektroniczną, usługi transmisji, dostarczania i gromadzenia wiadomości głosowych i wiadomości z danymi, przekazywanie informacji, komputerowe dostarczanie informacji, transmisja danych i dźwięku przez interaktywne sieci komputerowe, elektroniczne przechowywanie i transmisja głosu, obrazu, danych i dokumentów, **41** edukacja i szkolenie, usługi instruktażowe, kursy szkoleniowe, usługi w zakresie prowadzenia szkoleń i edukacji związanych z obsługą oprogramowania i urządzeń komputerowych, **42** doradztwo i usługi wdrożeniowe w zakresie zabezpieczeń i ochrony danych, doradztwo w zakresie tworzenia baz danych, usługi w zakresie analiz i raportów dotyczących zabezpieczenia i ochrony danych, usługi projektowe, usługi w zakresie programowania komputerów i przetwarzania danych, usługi inżynierskie, usługi w zakresie integracji systemów komputerowych i programowania, projektowanie, programowanie, instalowanie i konserwacja komputerów i systemów przetwarzania informacji, usługi związane z projektowaniem i rozwojem sprzętu komputerowego i oprogramowania dla podmiotów świadczących techniczne usługi komputerowe i usługi informacyjne na rzecz osób trzecich, doradztwo w zakresie zabezpieczenia danych, doradztwo techniczne w zakresie instalowania, utrzymywania i napraw sieci komputerowych, doradztwo w zakresie zapewnienia jakości technicznej oprogramowania i sprzętu komputerowego, doradztwo w zakresie używania programów komputerowych, doradztwo w branży komputerowej i informatycznej, usługi w zakresie rozbudowy systemów komputerowych, projektowanie i wprowadzanie skomputeryzowanych systemów finansowych i administracyjnych, techniczne doradztwo w zakresie telekomunikacji i transmisji danych.

(111) **175611** (220) 2001 09 11 (210) 240607
(151) 2006 06 02 (441) 2002 03 25
(732) Computer Sciences Corporation, El Segundo, US.
(540)



(531) 27.5
(510), (511) **09** komputery, urządzenia do przetwarzania danych, sprzęt komputerowy, oprogramowanie komputera, firmware, urządzenia peryferyjne, programy komputerowe, dyski CD-Rom, magnetyczne nośniki danych, karty magnetyczne, taśmy i dyskietki, drukarki i urządzenia zewnętrzne służące do drukowania danych z komputerów i innych urządzeń do przetwarzania danych, monitory, wyświetlacze, skanery, części i urządzenia do powyższych towarów, **16** drukowane podręczniki do programów komputerowych, instrukcje obsługi urządzeń komputerowych i oprogramowania komputerowego, książki, publikacje, **35** doradztwo w zakresie organizacji i zarządzania, doradztwo w zakresie zarządzania danymi, zarządzanie bazami danych, doradztwo w opracowywaniu strategii rozwoju, doradztwo w zakresie zarządzania projektami, doradztwo w zakresie prowadze-

nia działalności gospodarczej w sprawach metodologii technicznej, doradztwo handlowe audyt, usługi w zakresie skomputeryzowanego przetwarzania danych dotyczących działalności gospodarczej, analiza księgową, wycena działalności gospodarczej, pomoc w zakresie zarządzania, badania w dziedzinie działalności gospodarczej, badania rynku, usługi doradcze w zakresie zarządzania działalnością gospodarczą, przetwarzanie zeznań podatkowych, usługi przetwarzania danych, usługi w zakresie przetwarzania danych w dziedzinie działalności gospodarczej w branży ubezpieczeniowej i finansowej, administrowanie i obsługa komputerów i systemów przetwarzania informacji, usługi w zakresie administrowania komercyjnymi bazami danych, **36** usługi finansowe, usługi kredytowe, raporty kredytowe, obsługa roszczeń ubezpieczeniowych, usługi w zakresie przekazywania pieniędzy, wyceny finansowe, **37** techniczna obsługa sieci telekomunikacyjnych, **38** usługi telekomunikacyjne, usługi transmisji sygnału, obsługa centrali telefonicznych, usługi dotyczące przesyłania danych pocztą elektroniczną, usługi transmisji, dostarczania i gromadzenia wiadomości głosowych i wiadomości z danymi, przekazywanie informacji, komputerowe dostarczanie informacji, transmisja danych i dźwięku przez interaktywne sieci komputerowe, elektroniczne przechowywanie i transmisja głosu, obrazu, danych i dokumentów, **41** edukacja i szkolenie, usługi instruktażowe, kursy szkoleniowe, usługi w zakresie prowadzenia szkoleń i edukacji związanych z obsługą oprogramowania i urządzeń komputerowych, **42** doradztwo i usługi wdrożeniowe w zakresie zabezpieczeń i ochrony danych, doradztwo w zakresie tworzenia baz danych, usługi w zakresie analiz i raportów dotyczących zabezpieczenia i ochrony danych, usługi projektowe, usługi w zakresie programowania komputerów i przetwarzania danych, usługi inżynierskie, usługi w zakresie integracji systemów komputerowych i programowania, projektowanie, programowanie, instalowanie i konserwacja komputerów i systemów przetwarzania informacji, usługi związane z projektowaniem i rozwojem sprzętu komputerowego i oprogramowania dla podmiotów świadczących techniczne usługi komputerowe i usługi informacyjne na rzecz osób trzecich, doradztwo w zakresie zabezpieczenia danych, doradztwo techniczne w zakresie instalowania, utrzymywania i napraw sieci komputerowych, doradztwo w zakresie zapewnienia jakości technicznej oprogramowania i sprzętu komputerowego, doradztwo w zakresie używania programów komputerowych, doradztwo w branży komputerowej i informatycznej, usługi w zakresie rozbudowy systemów komputerowych, projektowanie i wprowadzanie skomputeryzowanych systemów finansowych i administracyjnych, techniczne doradztwo w zakresie telekomunikacji i transmisji danych.

(111) **175612** (220) 2001 09 21 (210) 240910
 (151) 2006 06 19 (441) 2002 03 25
 (732) STARCO Spółdzielnia Mleczarska Stargard Szczeciński, Stargard Szczeciński, PL.
 (540) VALENTINO
 (510), (511) **30** lody.

(111) **175613** (220) 2001 11 23 (210) 243360
 (151) 2006 06 02 (441) 2002 06 03
 (732) GERMANOS Industrial and Commercial Company of Electronic-Telecommunication Material and Supply of Telecommunication Services S.A. (w skrócie: GERMANOS S.A.), Stefanos-Attica, GR.
 (540)



(531) 1.9, 26.1, 27.5
 (510), (511) **09** baterie, ładowarki do baterii, komputery, laptopy, oprogramowanie komputerowe, programy komputerowe, drukarki, modemy, komputerowe urządzenia peryferyjne, klawiatura komputerowa, aparaty telefoniczne, telefony bezprzewodowe, telefony komórkowe, akcesoria do telefonów komórkowych nie za-

warte w innych klasach, przenośne urządzenia telekomunikacyjne, urządzenia do nagrywania, transmisji lub reprodukcji dźwięku lub obrazu, urządzenia i przyrządy elektroniczne oraz mikroelektroniczne przewodzące, przełączające, transformujące, akumulatorowe i kontrolno-sterujące, aparaty fotograficzne, kamery filmowe, magnetyczne nośniki danych, płyty i dyskietki do zapisu, taśmy video, płyty kompaktowe, CD romy, dyski DVD, wirtualne urządzenia i systemy komputerowe, anteny i odbiorniki telewizji satelitarnej, urządzenia do gier elektronicznych działające wyłącznie z odbiornikiem telewizyjnym, **14** zegarki ręczne, **35** usługi w zakresie reklamy radiowej, telewizyjnej, prasowej i za pośrednictwem sieci komputerowej, doradztwo w zakresie organizacji i zarządzania działalnością gospodarczą, ekspertyzy w działalności gospodarczej, czynności biurowe, usługi internetowe obejmujące pośrednictwo w zawieraniu umów, **37** usługi instalacyjne, usługi w zakresie obsługi, napraw i napraw serwisowych sprzętu komputerowego, usługi dostawców usług internetowych w zakresie okablowania, **38** usługi telekomunikacyjne, usługi w zakresie gospodarczego i naukowego zastosowania systemów telematycznych (techniki komputerowej, telekomunikacji i multimediiów), jak wideoteks, wideotekst, teleteks, teletekst, poczta elektroniczna, systemy faksu, telekonferencje, infostrady danych, GPS (system nawigacji satelitarnej), usługi dostawców usług internetowych, polegające na świadczeniu usług z dziedziny telekomunikacji i transmisji danych, **41** usługi w zakresie nauczania i organizacji szkoleń (kursów) dot. ww. towarów i usług, usługi w zakresie rozrywki, działalność sportowa i kulturalna, **42** usługi programowania komputerowego, projektowania stron internetowych, tworzenia komputerowych banków danych, usługi internetowe, obejmujące zapewnianie końcowemu odbiorcy dostępu do Internetu poprzez udostępnianie koniecznych środków technicznych lub obsługę kontraktów wystawianych przez dostawców usług internetowych.

(111) **175614** (220) 2001 12 17 (210) 244347
 (151) 2006 06 02 (441) 2002 07 01
 (732) Feu Vert Polska Spółka z o.o., Warszawa, PL.
 (540)



Kolor znaku: ciemnozielony, żółty, jasnozielony
 (531) 26.4, 27.5, 29.1
 (510), (511) **35** usługi w zakresie prowadzenia sklepu z artykułami motoryzacyjnymi (zamienne części techniczne, kosmetyki samochodowe, środki do naprawy i konserwacji samochodów, akcesoria, wyposażenie zewnętrzne i wewnętrzne: dywaniki, wycieraczki, bagażniki samochodowe, prostowniki), akumulatory, narzędzia, poradniki samochodowe, opony, oleje, oświetlenie, alarmy, odtwarzacze, radia CB i inne wszelkiego rodzaju artykuły motoryzacyjne, **37** usługi w zakresie diagnostyki, naprawy i konserwacji samochodów, prowadzenie myjni.

(111) **175615** (220) 2002 01 02 (210) 244591
 (151) 2006 06 02 (441) 2002 07 15
 (732) Cipla Ltd., Bombay, IN.
 (540) AMLOPP
 (510), (511) **05** farmaceutyki (preparaty farmaceutyczne), leki do celów medycznych.

(111) **175616** (220) 2002 01 28 (210) 245699
 (151) 2006 06 02 (441) 2002 07 29
 (732) POLKOMTEL Spółka Akcyjna, Warszawa, PL.
 (540) plus limit
 (510), (511) **09** aparaty, przewody i słuchawki telefoniczne, automaty sprzedające i mechanizmy do urządzeń uruchamianych przez wrzucenie monety lub żetonu, kasy rejestrujące, komputery i sprzęt przetwarzający dane, magnetyczne nośniki danych, maszyny liczące, płyty (dyski) z nagraniami, urządzenia do gaszenia ognia, urządzenia do nagrywania, transmisji, reprodukcji danych, dźwięku lub obrazu, urządzenia i przyrządy: naukowe, żeglarskie, geodezyjne, elektryczne, fotograficzne, kinematograficzne, optyczne, wagowe,

pomiarowe, sygnalizacyjne, kontrolne, do ratowania życia, do celów dydaktycznych, **35** usługi polegające na: rejestrowaniu, sporządzaniu odpisów, składzie, kompilacji, transmisji, transkrypcji, systematyzacji pisemnych informacji (komunikatów) oraz rejestrowaniu a także wykorzystaniu lub kompilacji danych matematycznych lub statystycznych oraz zarządzaniu zbiorami informatycznymi, usługi w zakresie: reklamy, badania rynku, organizacji wystaw lub targów handlowych i reklamowych, pośrednictwa w zawieraniu umów kupna-sprzedaży poprzez telefon i Internet, usługi w zakresie telefonicznego udzielania informacji o produktach, usługach i wydarzeniach, usługi telekomunikacyjne on-line polegające na umożliwieniu: zlecenia usług, świadczenia usług, zawierania umów, umów pośrednictwa, umów kupna-sprzedaży, wykonywania umów, zgrupowanie na rzecz osób trzecich towarów: kosmetyki, wody perfumowane i perfumy, kosmetyczki, świece, skrobaczki do szyb, samochodowe osłony przeciwsłoneczne, elektroniczne urządzenia do tłumaczeń językowych, elektroniczne urządzenia ze słownikiem, kalkulatory, radioodbiorniki, odtwarzacze płyt kompaktowych i kaset, tłumacze polsko-angielskie, podkładki pod mysz, terkotki, medale, banery, bloczki post-it, breloczki, clipboardy, długopisy, galanteria papierowa, kalendarze, linijki, materiały biurowe i szkolne, pudełka, naklejki i nalepki, notesy, ołówki, opakowania na napoje, organizery, papiery pakowe, piórniki, wizytowniki, zegary ściennie, zegarki, etui skórzane na długopisy, etui skórzane na wizytówki, plecaki, pokrowce na telefony, portfele, sakwy rowerowe, sakwy podróżne, siatki, teczki skórzane, torby i torebki, worki zeglarские, krzeselka, wyroby ze szkła i porcelany, kieliszki i szklanki, termosy, otwieracze do butelek, pałeczki chińskie, kubki, karafki, podkładki pod kubki, apaszki jedwabne, bandanki, bezrękawniki, bluzy, chorągiewki, czapki, daszki, flagi, galanteria odzieżowa damska i męska, galanteria skórzana, kapelusze, koszulki polo, krawaty, kurtki, obrusy, parasole, parasolki, parawany, para jedwabne, pompony, rękawiczki, ręczniki, stroje dla personelu, szale, szaliki, t-shirty, baloniki, bombki, maskotki, zabawki, piłki, fido-dido, joja, trąbki, antystresery, latawce, konstrukcje dmuchane i balony, słodycze, torciki, postery, potykacze, standy, tablice, płotki, znaczki z logo, pozwalające nabywcy wygodnie oglądać i kupować te towary: w sklepie, w hurtowni, z katalogu różnych artykułów, na stronie internetowej, za pośrednictwem usługi elektronicznej, za pośrednictwem systemu telezakupów, wykorzystując zamówienie korespondencyjne, używając środków telekomunikacji, informacja o działalności gospodarczej, handlu, reklamie, promocji, lokalizacji obiektów, agencje informacji handlowej, **36** usługi w zakresie: pośrednictwa w zawieraniu umów ubezpieczeniowych poprzez telefon i Internet, sprawdzania stanu konta poprzez telefon i Internet, usługi telekomunikacyjne on-line polegające na umożliwieniu: zawierania umów ubezpieczeniowych, umów kredytowych, umów bankowych oraz otwierania rachunków bankowych, dokonywania operacji bankowych, dostępu do konta bankowego, **37** informacja o naprawach, **38** usługi w zakresie: rozpowszechniania systemów przekazywania dźwięku i obrazu w łączności radiofonicznej, telegraficznej, telefonicznej, telefonii komórkowej, telefaksowej, w systemie cyfrowym, usługi w zakresie łączności: radiofonicznej, telegraficznej, telefonicznej, telefonii komórkowej i poprzez Internet, telefaksowej, ustalania taryf i opłat, obsługi satelitów i przekazów satelitarnych, organizowania systemów transmisyjnych, przesyłania dźwięku, obrazu i sms-ów, usługi telekomunikacyjne, usługi w zakresie: poczty elektronicznej, zleceń przywoławczych z zastosowaniem radia, telefonu lub innych środków komunikacji elektronicznej, usługi w zakresie prowadzenia: stacji radiowych, telewizyjnych oraz transmitowania dźwięku i obrazu, usługi w zakresie zbierania i przekazywania aktualności informacyjnych z wykorzystaniem: multimediiów, urządzeń telekomunikacyjnych, usługi w zakresie wypożyczenia telefonów, modemów i innych środków komunikacji elektronicznej, obsługa klientów przy wykorzystaniu sieci Internet umożliwiającą dostarczanie klientom informacji oraz otrzymywanie informacji od klientów, elektroniczny serwis informacji typu on-line polegający na tworzeniu, prowadzeniu baz danych i udostępnianiu informacji z możliwością elektronicznego przyjmowania i przekazywania wiadomości, informacja o telekomunikacji, usługach telekomunikacyjnych, elektronicznych i internetowych, przesyłanie informacji, gromadzenie i rozpowszechnianie wiadomości poprzez sieci komunikacyjne, w tym sieć telewizyjną, satelitarną i internet, agencje informacyjne w zakresie wiadomości i aktualności, **41** usługi w zakresie nauczania poprzez telefon, Internet, radio i telewizję, informacja o nauczaniu, kształceniu, rozrywce, działalności sportowej i kulturalnej.

(111) **175617** (220) 2002 02 13 (210) 246360
 (151) 2006 06 21 (441) 2002 08 26
 (732) MAWO Zakład Wyrobów z Tworzyw Sztucznych Wojciech Maciejewski, Odolanów, PL.

(540) mawo
 (510), (511) **16** opakowania z tworzyw sztucznych do pakowania takie jak folie tworzyw sztucznych z pęcherzykami powietrza, folia polietylenowa, rękaw foliowy, rękaw foliowy z fałdą boczną, worki polietylenowe płaskie i z fałdą boczną, worki polietylenowe wentylowe, worki polietylenowe na śmieci, polietylenowe torby reklamowe, worki polietylenowe śniadaniowe, **20** pojemniki do pakowania z tworzyw sztucznych, pokrowce na odzież z tworzyw sztucznych, wieszaki na ubrania z tworzyw sztucznych.

(111) **175618** (220) 2002 02 13 (210) 246361
 (151) 2006 06 21 (441) 2002 08 26
 (732) MAWO Zakład Wyrobów z Tworzyw Sztucznych Wojciech Maciejewski, Odolanów, PL.

(540)



Kolor znaku: granatowy, niebieski

(531) 26.11, 27.5, 29.1

(510), (511) **16** opakowania z tworzyw sztucznych do pakowania takie jak folie tworzyw sztucznych z pęcherzykami powietrza, folia polietylenowa, rękaw foliowy, rękaw foliowy z fałdą boczną, worki polietylenowe płaskie i z fałdą boczną, worki polietylenowe wentylowe, worki polietylenowe na śmieci, polietylenowe torby reklamowe, worki polietylenowe śniadaniowe, **20** pojemniki do pakowania z tworzyw sztucznych, pokrowce na odzież z tworzyw sztucznych, wieszaki na ubrania z tworzyw sztucznych.

(111) **175619** (220) 2002 02 19 (210) 246610
 (151) 2006 06 02 (441) 2002 08 26
 (732) Centrum Handlowe Nowa Gdynia Spółka z o.o., Łódź, PL.
 (540)



(531) 3.7, 26.4, 27.5

(510), (511) **36** wynajmowanie nieruchomości i mieszkań, wyce-
 na nieruchomości, zarządzanie nieruchomościami, usługi agencji
 mieszkaniowych i agencji pośrednictwa w handlu nieruchomościami,
 pośrednictwo w kupnie-sprzedaży nieruchomości, **37** usługi
 budowlane i remontowo-budowlane, **39** rezerwowanie miejsc na
 wycieczki, organizowanie wycieczek, organizacja turystyki w zakre-
 sie zwiedzania, **40** usługi utylizacji odpadów, usługi oczyszczania
 powietrza i ścieków, **41** organizacja i obsługa kongresów, zjazdów,
 sympozjów, konferencji, wystaw w zakresie kultury, sztuki, nauki,
 edukacji i przedsiębiorczości, usługi kasyna, usługi klubów prze-
 znaczonych do uprawiania kultury fizycznej, **42** usługi sporządzania
 ekspertyz inżynierskich i opinii dotyczących stanu technicznego bu-
 dowli, usługi projektowania w zakresie budownictwa, architektury,
 architektury wnętrz oraz konstrukcji, usługi doradztwa budowlane-
 go, usługi inżynierskie w zakresie ocen, opinii, badań technicznych,
 usługi konstruktorskie, usługi testowania materiałów, projektowanie
 architektury wnętrz, usługi dekorowania wnętrz, **43** usługi gastro-
 nomiczne, usługi hotelarskie, usługi agencji zakwaterowań w hotelach
 i pensjonatach, rezerwacja miejsc w hotelach i pensjonatach, usługi
 salonów kosmetycznych i fryzjerskich.

(111) **175620** (220) 2002 03 13 (210) 247670
 (151) 2006 06 02 (441) 2002 09 23
 (732) Baltika AS, Tallinn, EE.
 (540)



(531) 26.4, 27.5

(510), (511) **03** mydło, środki perfumeryjne, perfumy, płyny do celów kosmetycznych, ekstrakty kwiatowe do produkcji perfum, baza do perfum kwiatowych, olejki eteryczne, kosmetyki, kremy kosmetyczne, maseczki upiększające, akcesoria kosmetyczne, farby do włosów, szampony, płyny do włosów, pasty, proszki, płyny do zębów, **12** pojazdy, samochody, automobile, motocykle, wagony restauracyjne, **16** papier, tektura, produkty z papieru i tektury, druki, magazyny, gazety, album na wycinki prasowe, albumy, broszury, książki, fotografie, kalendarze, notatniki, nalepki dla celów biurowych, materiały do pakowania z plastiku, **18** skóra i imitacja skóry, wyroby ze skóry i jej imitacji nie ujęte w innych klasach, walizki, torby podróżne, torebki, parasolki przeciwsłoneczne, parasolki do słońca, laski, **25** odzież, obuwie, nakrycia głowy, **26** sznurowadła, koronki, hafty, wyszywanki, haftki, guziki, sztuczne kwiaty, **28** gry, zabawki, artykuły sportowe i gimnastyczne, **32** piwo, wody mineralne i gazowane, napoje bezalkoholowe, napoje na bazie soków owocowych, soki owocowe, **33** napoje alkoholowe (z wyjątkiem piwa), **34** zapalniczki dla palaczy, pudełka na tytoń, papierosnice, etui na cygara, pudełka na zapalniczki, ustniki do cygar, ustniki do papierosów, papierosy, cygara, **35** promocja sprzedaży, dekoracja witryn sklepowych, agencje import-export, badania marketingowe, dystrybucja próbek, reklama, reklama telewizyjna, rozprowadzanie materiałów reklamowych, publikacja tekstów reklamowych, prezentacja towarów, usługi sprzedaży hurtowej i detalicznej dla osób trzecich, zarządzanie profesjonalną działalnością artystyczną, organizowanie targów i wystaw dla celów komercyjnych i reklamowych, **41** planowanie przyjęć (rozrywkę), wydawanie książek, organizowanie konkursów (edukacyjnych i rozrywkowych), organizowanie i prowadzenie konferencji, seminariów i sympozjów, organizowanie i prowadzenie warsztatów (szkoleniowych), rozrywka radiowa i telewizyjna, **42** aktualizacja oprogramowania komputerowego, programowanie komputerów, projektowanie oprogramowania komputerowego, utrzymywanie oprogramowania komputerowego, projektowanie odzieży, projektowanie przez artystów grafików, wzornictwo przemysłowe, projektowanie opakowań, usługi w zakresie prowadzenia badań i rozwoju dla osób trzecich, informacja o modzie, profesjonalne doradztwo (nie gospodarcze) obejmujące doradztwo dla projektantów oraz projektantów mody w dziedzinie projektowania oraz w dziedzinie mody, kontrola jakości, testowanie materiałów, **43** kawiarnie, bary szybkiej obsługi, restauracje, restauracje samoobsługowe, hotele, **44** salony piękności, salony masażu, salony fryzjerskie, **45** wynajem odzieży, wynajem strojów wieczorowych.

(111) **175621** (220) 2002 04 17 (210) 249386
 (151) 2006 06 02 (441) 2002 10 21
 (732) „ELITE CAFE” Spółka z o.o., Swadzim k/Poznania, PL.
 (540)



Kolor znaku: różowy, fioletowy, biały, czarny, czerwony

(531) 26.1, 26.11, 27.5, 29.1

(510), (511) **30** kawa.

(111) **175622** (220) 2002 05 17 (210) 250492
 (151) 2006 06 06 (441) 2002 11 18

(732) Centrum Filmowe „HELIOS” Spółka Akcyjna, Łódź, PL.
 (540) HELIOS
 (510), (511) **41** prowadzenie kin, użytkowanie sal kinowych.

(111) **175623** (220) 2002 05 22 (210) 250649
 (151) 2006 06 06 (441) 2002 12 02
 (732) „PRYWATNA KASA CHORYCH MEDIMAX” Spółka Akcyjna, Szczecin, PL.
 (540)



Kolor znaku: granatowy, czerwony, błękitny

(531) 24.13, 26.2, 27.5, 29.1

(510), (511) **16** czasopisma, broszury, ulotki, foldery, kalendarze, druki, materiały szkoleniowe i instruktażowe, torby do pakowania z papieru i tworzyw sztucznych, **35** usługi promocji i pokazów w zakresie usług medycznych, sprzętu medycznego, leków oraz wydawnictw medycznych, **36** usługi w zakresie ubezpieczeń, pośrednictwo finansowe, agencje kredytowe, zbiórki funduszy na cele dobroczynne, **41** usługi edukacyjne w zakresie profilaktyki i ochrony zdrowia, **42** usługi badań naukowych i laboratoryjnych dla celów medycznych, opinie, ekspertyzy, doradztwo i usługi projektowe w zakresie profilaktyki i ochrony zdrowia, doradztwo w zakresie sprzętu i oprogramowania komputerowego, doradztwo w zakresie sprzętu i urządzeń medycznych, doradztwo w zakresie inwestycji dla celów medycznych, **43** usługi domów spokojnej starości, opieka domowa nad osobami chorymi, inwalidami i osobami starszymi, **44** usługi medyczne, sanatoryjne, higieniczne i kosmetyczne.

(111) **175624** (220) 2002 06 13 (210) 251525
 (151) 2006 06 12 (441) 2002 12 16
 (732) „VIPTRAVEL” Aleksander Ferchmin, Poznań, PL.
 (540)



Kolor znaku: biały, złoty, brązowy

(531) 1.1, 26.1, 27.5, 29.1

(510), (511) **39** usługi w zakresie: prowadzenia agencji turystycznych z wyjątkiem rezerwacji hoteli i pensjonatów, rezerwacji miejsc na podróż, organizowania wycieczek, usługi transportowe, **41** usługi w zakresie organizowania widowisk i imprez sportowych, usługi w zakresie szkolenia dotyczącego sportu.

(111) **175625** (220) 2002 07 02 (210) 252328
 (151) 2006 06 13 (441) 2003 01 13
 (732) Roca Polska Spółka z o.o., Gliwice, PL.
 (540) polo plus

(510), (511) **11** armatura sanitarna, łazienkowa i wodociągowa, bidety, bojler, miski klozetowe, kompakt, kabiny natryskowe, łaźnie tureckie, bicz wodne, krany, prysznice, pisuary, sauny, suszarki do rąk montowane przy umywalniach, suszarki powietrza, umywalki, zlewozmywaki, ustępy przenośne, urządzenia do kąpielni w gorącym powietrzu, wanny łazienkowe, **19** kamień budowlany i wykładziny, mozaiki dla budownictwa, kafelki, płytki ceramiczne, terakota, płytki budowlane niemetalowe, kabiny kąpielowe, drewno budowlane, drewno częściowo obrobione, i obrobione, korek sprasowany,

20 lustra, meble łazienkowe, toaletki, 21 dozowniki mydła, papieru toaletowego, ręczników papierowych, przybory toaletowe, pojemniki szklane, uchwyty do gąbek.

(111) **175626** (220) 2002 07 25 (210) 253341
(151) 2006 06 07 (441) 2003 01 27
(732) P.H.P. POLAGNA Mariola Januszak, Bydgoszcz, PL.
(540)

POLAGNA

Kolor znaku: czerwony

(531) 27.5, 29.1

(510), (511) **06** stojaki (wózki ekspozycyjne metalowe), **20** meble, szafki, regały, krzesła, elementy zabudowy wnętrz nie ujęte w innych klasach, kosze, pojemniki na odpady, stojaki wystawowe, **21** myjki, sprzęt do czyszczenia, **35** pomoc i organizacja w zarządzaniu przedsięwzięciami handlowymi, **37** usługi w zakresie instalacji i wyposażenia infrastruktury technicznej stacji paliw, **42** kompleksowe projektowanie i aranżacja wystroju wnętrz, dekoracje obiektów handlowych, wzornictwo przemysłowe.

(111) **175627** (220) 2002 07 30 (210) 253519
(151) 2006 06 22 (441) 2003 02 10
(732) RASTER R. Nowak i S-ka Spółka Jawna, Kielce, PL.
(540)

**LOGO
CLIP**

(531) 26.4, 27.5

(510), (511) **16** artykuły biurowe, artykuły papiernicze, materiały piśmienne, spinacze biurowe, spinacze do papieru, papier, zaciski do papieru, nalepki, naklejki, **35** reklama, dystrybucja materiałów reklamowych, publikowanie tekstów reklamowych, rozpowszechnianie materiałów reklamowych, rozpowszechnianie materiałów promocyjnych, rozpowszechnianie ogłoszeń reklamowych, promowanie, reklamowanie i prezentowanie znaków towarowych i innych oznaczeń odróżniających na zlecenie osób trzecich, wynajmowanie powierzchni na cele reklamowe.

(111) **175628** (220) 2002 08 14 (210) 254078
(151) 2006 07 20 (441) 2003 02 24
(732) „SOKPOL” Spółka z ograniczoną odpowiedzialnością,
Myszków, PL.
(540) SOKI TWOJEGO POKOLENIA
(510), (511) **32** soki owocowe i warzywne.

(111) **175629** (220) 2002 08 14 (210) 254081
(151) 2006 07 20 (441) 2003 02 24
(732) Przedsiębiorstwo „BUDOMEX” Spółka z o.o., Włocławek, PL.
(540)

budomex

Kolor znaku: biały, niebieski, czerwony

(531) 27.5, 29.1

(510), (511) **35** usługi prowadzenia sklepów lub hurtowni z materiałami do instalacji gazowych oraz z meblami, **37** usługi wykonywania

instalacji budowlanych - instalacji elektrycznych, gazowych, instalacji centralnego ogrzewania oraz instalacji wodno-kanalizacyjnych.

(111) **175630** (220) 2002 08 22 (210) 254296
(151) 2006 06 07 (441) 2003 02 24
(732) Z.P.U.H. „KROMET” Krzysztof Romanowicz, Elbląg, PL.
(540)

KROMET

Kolor znaku: niebieski, czerwony, żółty, biały

(531) 27.5, 29.1

(510), (511) **06** konstrukcje metalowe, kołnierze metalowe, **07** przekładnie redukcyjne inne niż do pojazdów lądowych, **40** obróbka metali: hartowanie, odlewanie, powlekanie, powlekanie galwaniczne, spawanie.

(111) **175631** (220) 2002 08 28 (210) 254470
(151) 2006 06 06 (441) 2003 03 10
(732) „FORT MOKOTÓW” Spółka z o.o., Warszawa, PL.
(540) OGRODY MOKOTOWSKIE

(510), (511) **19** budynki niemetalowe przenośne, **35** usługi w zakresie organizowania, prowadzenia i zarządzania działalnością gospodarczą, marketingu gruntów dla budownictwa, zasobów lokalowych, nieruchomości, przeznaczonych do najmu, zagospodarowania, sprzedaży, użyczenia, pomoc w zarządzaniu przedsięwzięciami obrotu nieruchomościami, organizowanie targów i wystaw handlowych i reklamowych w zakresie budownictwa, urbanistyki, architektury i technologii w tej dziedzinie, promocja obrotu nieruchomościami mieszkalnymi, organizowanie przetargów na rynku obrotu gruntami, nieruchomościami, powierzchniami użytkowymi i lokalami mieszkalnymi, usługi wynajmowania miejsc na umieszczanie ogłoszeń i reklam, usługi w zakresie doradztwa w zarządzaniu nieruchomościami, sprzedaży domów, lokali mieszkalnych i użytkowych, zarządzanie miejscami wystawowymi, usługi w zakresie organizacji i zarządzania przedsięwzięciami inwestycyjnymi w celu budowy i/lub przygotowania obiektów mieszkalnych i niemieszkalnych do użytku, **36** inwestycje kapitałowe i finansowe w dziedzinie budowlanej, zarządzanie nieruchomościami, obrót i pośrednictwo w obrocie nieruchomościami, kredytowanie zakupu nieruchomości, wycena nieruchomości, dzierżawa nieruchomości, lokali i powierzchni użytkowej, administrowanie nieruchomościami, lokalami, powierzchnią użytkową, miejscami parkingowymi, rozliczanie transakcji kupna/sprzedaży nieruchomości, usługi wynajmu budynków, lokali i powierzchni mieszkalnych i użytkowych, doradztwo w zakresie zarządzania i administrowania obiektami mieszkalnymi i zespołami osiedlowymi, usługi w zakresie organizacji i zarządzania finansowaniem przedsięwzięciami inwestycyjnymi w celu budowy i/lub przygotowania obiektów mieszkalnych i niemieszkalnych do użytku, **37** usługi w zakresie robót ziemnych, nadzoru budowlanego, budowlanych prac wykonawczych, rozbiórki, burzenia obiektów budowlanych, budowania lokali mieszkalnych i osiedli mieszkaniowych wraz z infrastrukturą, wykonywania robót ogólnobudowlanych, konstrukcyjnych i montażowych, usług remontowe, naprawy obiektów, restauracji budynków, konserwacji obiektów budowlano-mieszkalniowych, usługi w zakresie realizacji i nadzoru nad przedsięwzięciami inwestycyjnymi polegającymi na budowie i/lub przygotowaniu obiektów mieszkalnych i niemieszkalnych do użytku, **39** usługi w zakresie wynajmowania garaży i miejsc parkingowych powierzchni i obiektów magazynowych, usługi parkingowe, **41** przedszkola, **42** usługi projektowe w zakresie budownictwa, urbanistyki, architektury i technologii, projektowanie konstrukcji, budynków, wykonywanie badań, ekspertyz, opinii i analiz technicznych w zakresie budownictwa, usługi w zakresie architektury, planowania urbanistycznego, badania, ekspertyzy i pomiary geologiczne, geodezyjne i kartograficzne oraz pomiary podwykonawcze dotyczące inwestycji, ekspertyzy inżynierskie, badania techniczne, doradztwo budowlane i w zakresie ochrony środowiska, dekoracja wnętrz, planowanie urbanistyczne, pomiary terenu, prace projektowe, **43** wynajmowanie mieszkań na pobyt czasowy, domy dla ludzi w podeszłym wieku, domy wypoczynkowe, domy turystyczne, hotele, kafeterie, kawiarnie, motele, pensjonaty, restauracje, snack-ba-

ry, **44** ogrodnictwo krajobrazowe, pielęgnowanie i utrzymanie trawników, **45** doradztwo w sprawach bezpieczeństwa.

(111) **175632** (220) 2002 08 28 (210) 254471
(151) 2006 06 06 (441) 2003 03 10
(732) „FORT MOKOTÓW” Spółka z o.o., Warszawa, PL.

(540) FORT MOKOTÓW

(510), (511) **19** budynki niemetalowe przenośne, **35** usługi w zakresie organizowania, prowadzenia i zarządzania działalnością gospodarczą, marketingu gruntów dla budownictwa, zasobów lokalowych, nieruchomości, przeznaczonych do najmu, zagospodarowania, sprzedaży, użyczenia, pomoc w zarządzaniu przedsięwzięciami obrotu nieruchomościami, organizowanie targów i wystaw handlowych i reklamowych w zakresie budownictwa, urbanistyki, architektury i technologii w tej dziedzinie, promocja obrotu nieruchomościami mieszkalnymi, organizowanie przetargów na rynku obrotu gruntami, nieruchomościami, powierzchniami użytkowymi i lokalami mieszkalnymi, usługi wynajmowania miejsc na umieszczanie ogłoszeń i reklam, usługi w zakresie doradztwa w zarządzaniu nieruchomościami, sprzedaży domów, lokali mieszkalnych i użytkowych, zarządzanie miejscami wystawowymi, usługi w zakresie organizacji i zarządzania przedsięwzięciami inwestycyjnymi w celu budowy i/lub przygotowania obiektów mieszkalnych i niemieskalnych do użytku, **36** inwestycje kapitałowe i finansowe w dziedzinie budowlanej, zarządzanie nieruchomościami, obrót i pośrednictwo w obrocie nieruchomościami, kredytowanie zakupu nieruchomości, wycena nieruchomości, dzierżawa nieruchomości, lokali i powierzchni użytkowej, administrowanie nieruchomościami, lokalami, powierzchnią użytkową, miejscami parkingowymi, rozliczanie transakcji kupna/sprzedaży nieruchomości, usługi wynajmu budynków, lokali i powierzchni mieszkalnych i użytkowych, doradztwo w zakresie zarządzania i administrowania obiektami mieszkalnymi i zespołami osiedlowymi, usługi w zakresie organizacji i zarządzania finansowaniem przedsięwzięciami inwestycyjnymi w celu budowy i/lub przygotowania obiektów mieszkalnych i niemieskalnych do użytku, **37** usługi w zakresie robót ziemnych, nadzoru budowlanego, budowlanych prac wykonawczych, rozbiórki, burzenia obiektów budowlanych, budowania lokali mieszkalnych i osiedli mieszkaniowych wraz z infrastrukturą, wykonywania robót ogólnobudowlanych, konstrukcyjnych i montażowych, usługi remontowe, naprawy obiektów, restauracji budynków, konserwacji obiektów budowlano-mieszkaniowych, usługi w zakresie realizacji i nadzoru nad przedsięwzięciami inwestycyjnymi polegającymi na budowie i/lub przygotowaniu obiektów mieszkalnych i niemieskalnych do użytku, **39** usługi w zakresie wynajmowania garaży i miejsc parkingowych powierzchni i obiektów magazynowych, usługi parkingowe, **41** przedszkola, **42** usługi projektowe w zakresie budownictwa, urbanistyki, architektury i technologii, projektowanie konstrukcji, budynków, wykonywanie badań, ekspertyz, opinii i analiz technicznych w zakresie budownictwa, pomiary terenu, prace projektowe, **43** wynajmowanie mieszkań na pobyt czasowy, domy dla ludzi w podeszłym wieku, domy wypoczynkowe, domy turystyczne, hotele, kafeterie, kawiarnie, motele, pensjonaty, restauracje, snack-bary, **44** ogrodnictwo krajobrazowe, pielęgnowanie i utrzymanie trawników, **45** doradztwo w sprawach bezpieczeństwa.

(111) **175633** (220) 2002 11 12 (210) 257372
(151) 2006 06 13 (441) 2003 05 19
(732) „BATCAR” Krzysztof Pawluć, Bogdan Tyliszczak

Spółka Jawna, Zielona Góra, PL.

(540)



Kolor znaku: ciemnoniebieski, niebieski, żółty, czerwony, biały
(531) 26.1, 27.5, 29.1

(510), (511) **01** płyny do odsiarczania, **09** akumulatory elektryczne i naczynia oraz skrzynki do nich, płyty do nich, urządzenia do ich ładowania.

(111) **175634** (220) 2002 11 15 (210) 257540
(151) 2006 03 24 (441) 2003 05 19

(732) „ATUT” J. Mieczkowski, T. Dąbkowski, R. Chrostowski

Sp. Jawna, Łomża, PL.

(540) terrazyt

(510), (511) **06** metalowe: baseny kąpielowe stosowane jako konstrukcje, belki, blacha, bramy, budowlane materiały, drobica żelazna, drzwi, osprzęt drzwiowy, folie, kabiny kąpielowe, kabiny telefoniczne konstrukcje, kraty, kurniki, łufciki, okna, osprzęt do okien, okiennice, palety transportowe, parapety, płyty, pojemniki do pakowania, progi, puszki, pudełka, rolety zewnętrzne i wewnętrzne, rolki, prowadnice do okien lub drzwi przesuwanych, schody, siatki, skrzynie, sufity, witryny, **19** altany stosowane jako konstrukcje, balustrady, baseny kąpielowe stosowane jako konstrukcje, boazerie, bramy, budowlane materiały niemetalowe, chlewy, dachówka niemetalowa, drewno budowlane, drzwi niemetalowe, osprzęt drzwiowy, kabiny kąpielowe niemetalowe, kabiny telefoniczne niemetalowe, klepki drewniane, konstrukcje niemetalowe, kratownice niemetalowe, krokwie, kurniki niemetalowe, łufciki okienka niemetalowe, taty niemetalowe, ogrodzenia niemetalowe, okna niemetalowe, okiennice niemetalowe, płytki lub płyty niemetalowe, progi niemetalowe, prowadnice do drzwi lub okien niemetalowe, pudełka drewniane lub z tworzyw sztucznych, rolety wewnętrzne i zewnętrzne niemetalowe, schody niemetalowe, sklejka, słupy, stajnie, sufity niemetalowe, szkło konstrukcyjne, szyby stosowane jako szkło dla budownictwa, siatki niemetalowe, okna i drzwi witrażowe, witryny niemetalowe, **20** blaty stołów, drzwi do mebli, etażerki, gabloty, kanapy, komody, kredensy, krzesła, kufry, lustra, łóżka, meble, osprzęt do mebli niemetalowy, osprzęt do drzwi lub okien niemetalowy, pojemniki niemetalowe do składowania lub transportu, półki, ramy do obrazów, skrzynie niemetalowe, stoły, stoliki, szatki, szufłady, taborety, toaletki, **37** informacja budowlana, nadzór budowlany, wynajem sprzętu budowlanego, izolowanie budynków, uszczelnianie budynków, rozbiórka budynków, czyszczenie okien, montaż i demontaż okien i drzwi, **42** usługi architektoniczne w zakresie: ekspertyz, opinii, projektowania, badania techniczne budowlane, doradztwo budowlane, ekspertyzy inżynierskie, testowanie materiałów, projekty techniczne z zakresu budownictwa lądowego.

(111) **175635** (220) 2002 12 02 (210) 258173
(151) 2006 06 12 (441) 2003 06 16

(732) „KROPLA” Kazimierz Milewski, Warszawa-Dawidy, PL.

(540)



Kolor znaku: niebieski

(531) 1.15, 27.5, 29.1

(510), (511) **11** linie kroplujące z kroploownikami, instalacje nawadniające, deszczownie, **37** instalowanie i naprawy urządzeń systemów nawadniających ogrody, parki, pola golfowe, boiska, szklarnie, szkółki, instalowanie i naprawy urządzeń deszczowni, **42** doradztwo techniczne, projektowanie systemów nawadniających.

(111) **175636** (220) 2002 12 12 (210) 258682
(151) 2006 06 23 (441) 2003 06 16

(732) EUROPE COMPUTER SYSTEMES S.A., Nanterre, FR.

(540) Optim ECS

(510), (511) **09** czytniki, kopiarki, przyrządy i instrumenty geodezyjne, nawigacyjne, GPS, karty identyfikacyjne, z pamięcią lub mikroprocesorem, kasy rejestrujące, aparatura kontrolno - pomiarowa, komputery i urządzenia peryferyjne, dyski, kalkulatory, nośniki informacji, obrazu i dźwięku, programy i gry komputerowe, urządzenia do rejestracji, transmisji i odtwarzania obrazu i dźwięku, urządzenia do przetwarzania informacji, obrazu i dźwięku, urządzenia i aparatura radiotelefoniczna, radiotelegraficzne i telekomunikacyjna, **16** atrament, tusz, papier, karton i produkty z papieru, maszyny do pisania i artykuły biurowe, **35** zarządzanie zbiorami informatycznymi, usłu-

gi w zakresie zarządzania sieciami informatycznymi, pozyskiwanie i systematyzacja danych w bazach komputerowych, doradztwo w zakresie organizacji i zarządzania działalnością gospodarczą, **36** udzielanie pożyczek pod zastaw, finansowanie i udzielanie pożyczek na nabycie urządzeń informatycznych, **38** przesyłanie wiadomości za pomocą radia, telewizji, telefonu, telefonii komórkowej, internetu, przekazy satelitarne, przesyłanie danych, informacji tekstowej, obrazowej i dźwiękowej za pomocą komputera lub terminali komputerowych, internetu, intranetu, tworzenie połączeń poczty elektronicznej, połączenia ze światową siecią komputerową za pośrednictwem telekomunikacji, wynajem urządzeń telekomunikacyjnych, wynajem urządzeń telekomunikacyjnych do przesyłania informacji, **41** organizowanie i prowadzenie nauczania i szkoleń, **42** ekspertyzy inżynierskie, testowanie materiałów, programów komputerowych, wypożyczanie urządzeń i sprzętu biurowego, doradztwo zawodowe nie dotyczące prowadzenia działalności gospodarczej zawarte w tej klasie, wynajem komputerów, programów i gier komputerowych, wynajem terminali komputerowych, wynajem komputerów i urządzeń peryferyjnych i akcesoriów komputerowych, tworzenie i utrzymywanie stron internetowych, administrowanie stronami internetowymi, instalowanie i konserwacja oprogramowania komputerowego.

(111) **175637** (220) 2002 12 16 (210) 258864
 (151) 2006 06 07 (441) 2003 06 30
 (732) NOVOL Spółka z o.o., Komorniki, PL.
 (540)



(531) 5.3.15, 7.1.1, 26.1.2, 27.5.5
 (510), (511) **39** usługi związane z parkowaniem samochodów, **41** prowadzenie działalności edukacyjnej: organizacja konferencji, sympozjów, szkoleń, wykładów, spotkań, konkursów edukacyjnych, prowadzenie działalności kulturalnej: organizowanie wystaw, koncertów, spektakli, festynów, konkursów rozrywkowych, prowadzenie działalności sportowo-rekreacyjnej: organizowanie turniejów sportowych, pikników, obozów wakacyjnych, wycieczek konnych i obozów integracyjnych, **43** usługi hotelarskie, usługi gastronomiczne, prowadzenie restauracji, kawiarni, barów, organizowanie przyjęć.

(111) **175638** (220) 2002 12 16 (210) 258868
 (151) 2006 06 19 (441) 2003 06 30
 (732) KABI Spółka z o.o., Nowe Lipiny, PL.
 (540)



Kolor znaku: biały, seledynowy, zielony, granatowy
 (531) 26.1, 27.5, 29.1

(510), (511) **06** okna metalowe, drzwi metalowe, **11** bidety, bojle-ry, brodziki, grzejniki centralnego ogrzewania, dmuchawy grzejne, grzejna instalacja do dystrybucji wody, fontanny, grzejniki, hydranty, wyposażenie saun, kabiny natryskowe, urządzenia do kąpiel, miski klozetowe, kominki domowe, krany, kabiny do łaźni tureckich, natryski, prysznicze, nawilżacze do grzejników centralnego ogrzewania, urządzenia do ogrzewania wody i powietrza, urządzenia do opalania się, piecyki, pisuary, płuczki ustępowe, płyty grzejne, instalacje sanitarne i aparatura, sedesy, suszarki do rąk i odzieży, toalety wc, umywalki, urządzenia do uzdatniania wody, wanny, wentylatory,

suszarki do włosów, wodotryski ozdobne, wyciągi wentylacyjne, zlewozmywaki, zbiorniki wody kąpielowe, urządzenia do zmiękczenia wody, lampy oświetleniowe, profile do kabin natryskowych, **19** okna niemetalowe, drzwi niemetalowe, drzwi z tworzyw sztucznych, okna z tworzyw sztucznych, **20** karnisze do zasłon, kosze niemetalowe, lustra, meble łazienkowe, pojemniki na bieliznę, pojemniki na ręczniki, stojaki na odzież, toaletki, parawany.

(111) **175639** (220) 2002 12 16 (210) 258869
 (151) 2006 06 19 (441) 2003 06 30
 (732) KABI Spółka z o.o., Nowe Lipiny, PL.
 (540)



Kolor znaku: granatowy, biały, turkusowy

(531) 26.7, 27.5, 29.1
 (510), (511) **06** okna metalowe, drzwi metalowe, **11** bidety, bojle-ry, brodziki, grzejniki centralnego ogrzewania, dmuchawy grzejne, grzejna instalacja do dystrybucji wody, fontanny, grzejniki, hydranty, wyposażenie saun, kabiny natryskowe, urządzenia do kąpiel, miski klozetowe, kominki domowe, krany, kabiny do łaźni tureckich, natryski, prysznicze, nawilżacze do grzejników centralnego ogrzewania, urządzenia do ogrzewania wody i powietrza, urządzenia do opalania się, piecyki, pisuary, płuczki ustępowe, płyty grzejne, instalacje sanitarne i aparatura, sedesy, suszarki do rąk i odzieży, toalety wc, umywalki, urządzenia do uzdatniania wody, wanny, wentylatory, suszarki do włosów, wodotryski ozdobne, wyciągi wentylacyjne, zlewozmywaki, zbiorniki wody kąpielowe, urządzenia do zmiękczenia wody, lampy oświetleniowe, profile do kabin natryskowych, **19** okna niemetalowe, drzwi niemetalowe, drzwi z tworzyw sztucznych, okna z tworzyw sztucznych, **20** karnisze do zasłon, kosze niemetalowe, lustra, meble łazienkowe, pojemniki na bieliznę, pojemniki na ręczniki, stojaki na odzież, toaletki, parawany.

(111) **175640** (220) 2002 12 23 (210) 259131
 (151) 2006 06 05 (441) 2003 06 30
 (732) Przedsiębiorstwo „ANTONIEFF” Gold Silver Amber Art Jewellery Antoni Fijałkowski, Gdańsk, PL.
 (540) MINIHOTEL ANTONIEFF

(510), (511) **35** rekrutacja personelu i administrowanie obiektami nie skategoryzowanymi świadczącymi usługi noclegowe i pobytowe, zgrupowanie na rzecz osób trzecich różnych towarów pozwalające nabywcy wygodnie je oglądać i kupować w sklepie z artykułami pamiątkarskimi, sportowymi, turystycznymi, wydawnictwami i konfekcjonowaną żywnością oraz napojami, usługowe wyszukiwanie informacji w plikach komputerowych oraz rozpowszechnianie informacji reklamowych dotyczących usług turystycznych, **36** wynajmowanie mieszkań i pomieszczeń, pośrednictwo ubezpieczeniowe w związku z pobytami turystyczno-wypoczynkowymi w obiektach nie skategoryzowanych, **43** rezerwacja miejsc w związku ze świadczonymi usługami noclegowymi i pobytowymi w obiektach nie skategoryzowanych, usługi gastronomii barowej i snackbarowej, prowadzenie domu turystycznego w obiekcie nie skategoryzowanym, prowadzenie kafeiterii i kawiarni, udostępnianie terenu i urządzeń dla celów kempingowych, rezerwowanie i wynajmowanie noclegów w obiekcie nie skategoryzowanym, rezerwacja kwater i miejsc pensjonatowych w domach prywatnych, przygotowywanie żywności i napojów na zamówienie i ich dostawa na zasadach cateringowych, wynajmowanie mieszkań prywatnych na pobytu czasowe, wynajmowanie sal na cele konferencyjne w obiektach nie skategoryzowanych, usługi agroturystyczne.

(111) **175641** (220) 2002 12 23 (210) 259254
 (151) 2006 06 06 (441) 2003 06 30
 (732) Quadrant EPP AG, Lenzburg, CH.
 (540) CERAM P

(510), (511) **17** materiały z tworzyw sztucznych w formie rur, prętów, płyt, folii, węży, arkuszy (nietekstylnych), błon, kształtek profilowanych, kulek, taśm, sztab, bali oraz w formie elementów odlewanych i profilowanych, wszystkie wyżej wymienione mające zastosowanie w produkcji, artykuły półprzetworzone zawarte w klasie 17 z wszystkich wcześniej wymienionych materiałów.

(111) **175642** (220) 2002 12 24 (210) 259280
 (151) 2006 05 09 (441) 2003 06 30
 (732) „INFINITE” Spółka z ograniczoną odpowiedzialnością,
 Lublin, PL.
 (540)



Kolor znaku: niebieski, czerwony

(531) 26.13, 27.5, 29.1

(510), (511) **09** czytniki (informatyka), magnetyczne i optyczne nośniki informacji, drukarki komputerowe, aparatura do przetwarzania informacji, karty magnetyczne kodowane, programy komputerowe nagrane, komputerowe urządzenia peryferyjne, komputery i sprzęt przetwarzający dane, urządzenia do przetwarzania informacji, **35** pozyskiwanie i systematyzacja danych do komputerowych baz danych, komputerowe zarządzanie plikami, zarządzanie zbiorami informacyjnymi, pozyskiwanie informacji o działalności gospodarczej, zgrupowanie na rzecz osób trzecich różnych towarów pozwalające nabywcy wygodnie je oglądać i kupować w hurtowni, sklepie wielobranżowym lub supermarkecie, **38** przesyłanie informacji, łączność poprzez terminale komputerowe, przesyłanie informacji tekstowej i obrazowej przez komputery, poczta elektroniczna, przydzielanie dostępu do światowej sieci komputerowej, obsługa klientów przy wykorzystaniu sieci internet, **42** analizy systemów komputerowych, doradztwo w sprawach sprzętu komputerowego, instalacje oprogramowania komputerowego, aktualizacja i powielanie oprogramowania komputerowego, odzyskiwanie danych komputerowych, programowanie komputerowe, projektowanie systemów komputerowych, konwersja danych lub dokumentów na formę elektroniczną, konwersja danych przez programy komputerowe, tworzenie i utrzymywanie stron internetowych dla osób trzecich, wypożyczanie komputerów i oprogramowania komputerowego.

(111) **175643** (220) 2003 01 16 (210) 259827
 (151) 2006 06 05 (441) 2003 07 28
 (732) Basso Industry Corp., Taichung City, TW.
 (540)

(531) 27.5.1

(510), (511) **07** narzędzia pneumatyczne, narzędzia elektryczne, śrubokręty pneumatyczne, gwoździarki pneumatyczne, klucze pneumatyczne, szlifierki pneumatyczne, młoty pneumatyczne, wiertarki pneumatyczne, elektryczne śrubokręty.

(111) **175644** (220) 2003 01 17 (210) 259870
 (151) 2006 06 06 (441) 2003 07 28
 (732) BRITISH AMERICAN TOBACCO POLSKA Spółka Akcyjna,
 Augustów, PL.
 (540)

Kolor znaku: żółty, czerwony

(531) 26.4.2, 26.11.1, 27.5.1, 29.1.1, 29.1.2

(510), (511) **34** bibułki papierosowe, ustniki z bursztynu do cygarniczek lub lufek, cygara, etui na cygara nie z metali szlachetnych, gilotynki do cygar, pudełka na cygara nie z metali szlachetnych, cygaretki, cygarniczki do papierosów nie z metali szlachetnych, ustniki do cygarniczek papierosowych, fajki, papier hydroskopienny do fajek, półki z otworami na fajki, przybory do czyszczenia fajek, filtry papierosowe, kasetki na cygara nie z metali szlachetnych, krzemień, ziola do palenia, papier papierosowy, papierosy, etui na papierosy nie z metali szlachetnych, pudełka na papierosy nie z metali szlachetnych, ustniki papierosowe, papierosy zawierające substytuty nie do celów leczniczych, papierośnice nie z metali szlachetnych, popielniczki nie z metali szlachetnych, pudełka na tytoń nie z metali szlachetnych tytoń, woreczki na tytoń, tytoń do żucia, zapalniczki dla palaczy, zapalniczki, zbiorniczki z gazem do zapalniczek, filtry papierosowe, kieszonkowe maszyny do skręcania papierosów, papier na papierosy, pudełka do zapalek nie z metali szlachetnych, stojak do fajek, tabaka, tabakierki nie z metali szlachetnych, zbiorniczki na gaz do zapalniczek.

(111) **175645** (220) 2003 01 22 (210) 260051
 (151) 2006 06 26 (441) 2003 07 28
 (732) EDIPRESSE POLSKA Spółka Akcyjna, Warszawa, PL.
 (540)



Kolor znaku: żółty, czarny, czerwony, niebieski, biały

(531) 26.11.1, 27.5.1, 29.1.1, 29.1.2, 29.1.4

(510), (511) **09** nagrania dźwiękowe i audiowizualne, kasety, płyty CD, **16** dzienniki, czasopisma, periodyki, broszury, prospekty, książki, plakaty, kalendarze, wydawnictwa muzyczne, artykuły i materiały piśmiennicze i malarskie, materiały introligatorskie, **35** usługi reklamowe z wykorzystaniem wszystkich metod słownych, dźwiękowych, audiowizualnych, multimedialnych i internetowych, produkcja reklam, reklama radiowa, doradztwo w zakresie organizowania i prowadzenia działalności gospodarczej i zarządzania holdingami, usługi marketingowe, usługi w zakresie badania opinii rynku, usługi w zakresie zarządzania centrum informacyjnym, organizacja wystaw, targów i konkursów w celach reklamowych i handlowych, prenumerata czasopism, pośrednictwo handlowe, **38** przesyłanie serwisów i innych informacji oraz programów przy pomocy terminali komputerowych, internetowych i światłowodowych, emisja radiowa i telewizyjna, **41** publikowanie tekstów innych niż reklamowe, usługi w zakresie wykonywania zdjęć, usługi fotoreportaży, fotografika artystyczna, usługi filmowe, audiowizualne, multimedialne zawarte w tej klasie, nagrywanie i montaż programów radiowych i telewizyjnych, radiowe programy rozrywkowe, organizowanie konkursów, konferencji i kongresów, wystaw i targów w celach kulturalnych i edukacyjnych, publikacje multimedialne, publikacje elektroniczne on-line książek, periodyków oraz tekstów innych niż reklamowe, **42** usługi w zakresie projektowania, aktualizacji, konserwacji i wypożyczania programów komputerowych i baz danych komputerowych, usługi w zakresie administrowania, projektowania, tworzenia i serwisu stron internetowych.

(111) **175646** (220) 2003 01 22 (210) 260052
 (151) 2006 06 26 (441) 2003 07 28
 (732) Wydawnictwo „Przekrój” Spółka z ograniczoną
 odpowiedzialnością, Warszawa, PL.
 (540)



Kolor znaku: biały, czerwony

(531) 26.4.1, 27.5.1, 29.1.1

(510), (511) **09** nagrania dźwiękowe i audiowizualne, kasety, płyty CD, **16** dzienniki, czasopisma, periodyki, broszury, prospekty, książki, plakaty, kalendarze, wydawnictwa muzyczne, artykuły i materiały piśmiennicze i malarskie, materiały introligatorskie, **35** usługi reklamowe z wykorzystaniem wszystkich metod słownych, dźwiękowych, audiowizualnych, multimedialnych i internetowych, produkcja reklam, reklama radiowa, doradztwo w zakresie organizowania i prowadzenia działalności gospodarczej i zarządzania holdingami, usługi marketingowe, usługi w zakresie badania opinii rynku, usługi w zakresie zarządzania centrum informacyjnym, organizacja wystaw, targów i konkursów w celach reklamowych i handlowych, prenumerata czasopism, pośrednictwo handlowe, **38** przesyłanie serwisów i innych informacji oraz programów przy pomocy terminali komputerowych, internetowych i światłowodowych, emisja radiowa i telewizyjna, **41** publikowanie tekstów innych niż reklamowe, usługi w zakresie wykonywania zdjęć, usługi fotoreportaży, fotografia artystyczna, usługi filmowe, audiowizualne, multimedialne zawarte w tej klasie, nagrywanie i montaż programów radiowych i telewizyjnych, radiowe programy rozrywkowe, organizowanie konkursów, konferencji i kongresów, wystaw i targów w celach kulturalnych i edukacyjnych, publikacje multimedialne, publikacje elektroniczne on-line książek, periodyków oraz tekstów innych niż reklamowe, **42** usługi w zakresie projektowania, aktualizacji, konserwacji i wypożyczania programów komputerowych i baz danych komputerowych, usługi w zakresie administrowania, projektowania, tworzenia i serwisu stron internetowych.

(111) **175647** (220) 2003 01 22 (210) 260059
 (151) 2006 06 23 (441) 2003 07 28
 (732) P.P.H.U. „BOCHEN” Kamil Sołtysiak, Wąchock, PL.
 (540)



Kolor znaku: biały, czerwony, czarny

(531) 26.4.2, 27.5.1, 29.1.1

(510), (511) **30** polepszacze do wyrobów piekarskich, ciastkarskich i cukierniczych, preparaty zbożowe, mąka zbożowa i sojowa, produkty spożywcze na bazie mąki.

(111) **175648** (220) 2003 01 27 (210) 260312
 (151) 2006 07 05 (441) 2003 07 28
 (732) Katjes Fassin GmbH + Co.KG, Emmerich, DE.
 (540)



(531) 3.1.6, 27.5.1

(510), (511) **30** wyroby cukiernicze, słodczyce, gumy owocowe, cukierniki, gumy piankowe, lukrecja (nie do celów medycznych).

(111) **175649** (220) 2003 02 03 (210) 260546
 (151) 2006 06 05 (441) 2003 08 11
 (732) JMK Spółka z o.o., Niałek Wielki, PL.
 (540)



Kolor znaku: czarny, niebieski

(531) 26.1.1, 26.4.2, 26.4.10, 27.5.1, 29.1.4, 29.1.6, 29.1.8

(510), (511) **12** opony, **35** prowadzenie sklepu z oponami, felgami stalowymi i ze stopów metali lekkich, akcesoriami samochodowymi, **37** bieżnikowanie, wulkanizacja, naprawa opon, wyważanie kół, mycie pojazdów.

(111) **175650** (220) 2003 02 04 (210) 260596
 (151) 2006 06 08 (441) 2003 08 11
 (732) Roche Diagnostics GmbH, Mannheim, DE.
 (540)



(531) 26.3.6, 26.3.16, 27.5.1

(510), (511) **05** testy paskowe do badania stężenia glukozy we krwi przy użyciu glukometrów oraz testy do oznaczania glukozy, ciał ketonowych i albuminy ludzkiej w moczu, **09** glukometry (aparaty do samodzielnego oznaczania stężenia glukozy, cholesterolu i trójglicerydów przez chorych na cukrzycę), programy komputerowe oraz akcesoria przeznaczone do zbierania i analizy wyników pomiarów uzyskanych przy pomocy glukometrów, **10** nakłuwacze palca i lancety jednorazowego użytku do uzyskiwania próbek krwi do badania stężenia glukozy we krwi, **41** usługi w zakresie tworzenia programów edukacyjnych dla chorych na cukrzycę, **44** porady dietetyczne.

(111) **175651** (220) 2001 02 28 (210) 232212
 (151) 2006 05 11
 (732) EM Research Organization, Inc., Ginowan-City, Okinawa, JP.
 (540)



(531) 26.1, 27.5

(510), (511) **01** chemiczne środki dla rolnictwa i przemysłu, przeciwutleniające, preparaty zabezpieczające przed rdzewieniem, preparaty regulujące wzrost roślin, preparaty przyspieszające wzrost roślin, preparaty do wzbogacania gleby, nawozy sztuczne, organiczne nawozy sztuczne, kompost, **05** preparaty chemiczne do celów farmaceutycznych, medycznych, dentystycznych i weterynaryjnych.

(111) **175652** (220) 2003 02 06 (210) 260660
 (151) 2006 06 29 (441) 2003 08 11
 (732) Związek Biur Porad Obywatelskich, Warszawa, PL.
 (540)



Kolor znaku: granatowy, czerwony, czarny, biały

(531) 26.1.3, 26.1.5, 27.5.1, 29.1.1, 29.1.4, 29.1.8

(510), (511) **16** dzienniki, czasopisma, periodyki, prospekty, książki, raporty, plakaty, materiały informacyjne, kalendarze, **35** doradztwo w zakresie organizowania działalności gospodarczej, kierowanie i prowadzenie działalności gospodarczej, restrukturyzacji, prywatyzacji, repywatyzacji, organizowanie aukcji, badanie rynku i opinii publicznej, reklama osób trzecich, organizacja wystaw i targów handlowych i/lub reklamowych, usługi obsługi biurowej, pośrednictwo w zawieraniu umów, porozumień i kontraktów, zakładanie i obsługa podmiotów gospodarczych, doradztwo, usługi i zarządzanie w sprawach kadrowych, sporządzanie business planów, **38** przesyłanie danych przy pomocy terminali komputerowych, internetowych i światłowodowych,

41 szkolenie, nauczanie, organizowanie i prowadzenie kongresów, konferencji, seminariów i zjazdów, wystaw i targów naukowych i/lub kulturalnych, organizacja specjalistycznych szkoleń pracowniczych, działalność edytorska, publikacje internetowe, publikowanie tekstów innych niż teksty reklamowe na nośnikach multimedialnych, **42** projekty, ekspertyzy techniczno-technologiczne, doradztwo ekologiczne, doradztwo i obsługa prawna, sporządzanie analiz, ekspertyz, opinii prawnych, prowadzenie serwerów i portali internetowych.

(111) **175653** (220) 2003 02 06 (210) 260661
 (151) 2006 06 29 (441) 2003 08 11
 (732) Związek Biur Porad Obywatelskich, Warszawa, PL.
 (540)



Kolor znaku: granatowy, czerwony, biały

(531) 26.1.1, 26.1.5, 29.1.1, 29.1.4

(510), (511) **16** dzienniki, czasopisma, periodyki, prospekty, książki, raporty, plakaty, materiały informacyjne, kalendarze, **35** doradztwo w zakresie organizowania działalności gospodarczej, kierowanie i prowadzenie działalności gospodarczej, restrukturyzacji, prywatyzacji, reprivatyzacji, organizowanie aukcji, badanie rynku i opinii publicznej, reklama osób trzecich, organizacja wystaw i targów handlowych i/lub reklamowych, usługi obsługi biurowej, pośrednictwo w zawieraniu umów, porozumień i kontraktów, zakładanie i obsługa podmiotów gospodarczych, doradztwo, usługi i zarządzanie w sprawach kadrowych, sporządzanie business planów, **38** przesyłanie danych przy pomocy terminali komputerowych, internetowych i światłowodowych, **41** szkolenie, nauczanie, organizowanie i prowadzenie kongresów, konferencji, seminariów i zjazdów, wystaw i targów naukowych i/lub kulturalnych, organizacja specjalistycznych szkoleń pracowniczych, działalność edytorska, publikacje internetowe, publikowanie tekstów innych niż teksty reklamowe na nośnikach multimedialnych, **42** projekty, ekspertyzy techniczno-technologiczne, doradztwo ekologiczne, doradztwo i obsługa prawna, sporządzanie analiz, ekspertyz, opinii prawnych, prowadzenie serwerów i portali internetowych.

(111) **175654** (220) 2003 02 07 (210) 260725
 (151) 2006 06 02 (441) 2003 08 11
 (732) „CEKO” CIEŚLAK KORACH Spółka Jawna, Goliszew, PL.
 (540) fenomen

(510), (511) **29** mleko, wyroby z mleka, sery, sery twarde, masło, jogurty, kefir, śmietana, serwatka, napoje mleczne, owoce, warzywa i grzyby suszone, konserwowane, gotowe i mrożone, zupy, mięso, drób, dziczyzna, ryby, konserwy warzywno-mięsne, oleje jadalne i tłuszcze.

(111) **175655** (220) 2003 02 13 (210) 260950
 (151) 2006 06 12 (441) 2003 08 25
 (732) CENTRUM CERTYFIKACJI Grzegorz Marek Marchwicki, Kraków, PL.
 (540)



Kolor znaku: biały, ciemnoniebieski

(531) 25.5.1, 27.5.1, 29.1.4

(510), (511) **35** usługi w zakresie certyfikacji i standaryzacji, badanie rynku, sondaże, usługi w zakresie wprowadzania firm na rynek, reklamowanie firm i towarów, ekspertyzy w działalności gospodarczej w zakresie dotyczącym certyfikacji, **37** informacja budowlana w zakresie związanym z certyfikacją, **41** tłumaczenia, organizacja seminariów, kursów i konferencji, związanych z certyfikacją i jej rozpowszechnianiem.

(111) **175656** (220) 2003 02 13 (210) 260977
 (151) 2006 06 29 (441) 2003 08 25
 (732) Mars, Inc., McLean, US.
 (540)



Kolor znaku: fioletowy, żółty, czerwony, biały, granatowy,

niebieski, zielony, żółty, pomarańczowy, czerwony

(531) 1.15.1, 8.1.23, 27.5.1, 29.1.11

(510), (511) **29** mięso, ryby, drób i dziczyzna, owoce morza, owoce i warzywa konserwowane, suszone, gotowane lub przetworzone, preparaty z wszystkich w/w produktów zawarte w tej klasie, produkty mleczne, musy, pianki przygotowane z mleka lub produktów mlecznych, schłodzone desery przygotowane z mleka lub produktów mlecznych, napoje mleczne, smakowe napoje mleczne, napoje z produktów mlecznych, zupy, słodkie i pikantne pasty do pieczywa przygotowane z w/w produktów zawartych w kl. 29 lub w przeważającej części z tych produktów, sałatki, nadzienia sporządzone z w/w produktów zawartych w tej klasie lub w przeważającej części z tych produktów, przekąski sporządzone z w/w produktów zawartych w tej klasie lub w przeważającej części z tych produktów, gotowe dania i części składowe dań przygotowane z powyższych produktów zawartych w kl. 29 lub w większości z tych produktów, substancje proteinowe do celów spożywczych, **30** ryż, makarony, produkty zbożowe śniadaniowe i preparaty zbożowe, herbata, kawa, kakao, czekolada do picia, esencje kawowe, ekstrakty kawowe, mieszanki kawy i cykorii, cykorii i mieszanki cykorii, wszystkie w/w mające zastosowanie jako namiastki kawy, niemedyczne słodczyce, ciasteczka, ciastka, herbatniki, lód, lody, produkty lodowe, mrożony jogurt, mrożone słodczyce, schłodzone desery przygotowywane na bazie kakao i czekolady, pianki i musy jako desery, sorbety, chleb, ciasta, napoje na bazie herbaty, kawy i czekolady, nadzienia sporządzone w/w produktów zawartych w kl. 30 lub w przeważającej części z tych produktów, słodkie i pikantne pasty do pieczywa, przekąski, gotowe dania i części składowe dań, wszystkie w/w sporządzone z powyższych towarów zawartych w tej klasie lub w przeważającej części z tych towarów, czekolada, pizza, spody do pizzy, sosy i dodatki do pizzy, sosy do makaronów i do ryżu, dressingi do sałatek, majonezy, sosy, dipy.

(111) **175657** (220) 2003 02 14 (210) 261023
 (151) 2006 06 06 (441) 2003 08 25
 (732) Ritrax Corporation Limited, Southampton, GB.

(540) TRAXDATA

(510), (511) **09** czyste, nagrywalne i wstępnie nagrane płyty/dyski kompaktowe, płyty/dyski DVD, mini płyty/dyski, dyski/płyty, audio i wideo taśmy, „CD Rom”-y; aparatura do nagrywania, reprodukcji i transmisji danych, dźwięku i obrazu, komputerowy sprzęt i oprogramowanie, części i wyposażenie do wszystkich powyższych towarów, **40** usługi drukarskie, drukowanie dyskietkowe i związane z płytami/dyskami kompaktowymi, drukowanie kolorów i litograficzne, drukowanie etykiet i opakowań, usługi doradcze i konsultacyjne odnoszące się do usług drukarskich, **42** usługi związane z zainicjowaniem, projektowaniem, selekcją i rozplanowywaniem pracy artystycznej i wzorców/czcionek drukarskich wchodzące w skład całościowego procesu projektowego, usługi projektowe, graficzne projektowanie i składanie, skanowanie kolorowych i monochromatycznych obrazów, wykonywanie korekt kolorów, usługi wspomagające dotyczące oprogramowania komputerowego, usługi doradcze i konsultacyjne odnoszące się do wszystkich powyższych usług z klasy.

(111) **175658** (220) 2003 02 14 (210) 261048
 (151) 2006 06 20 (441) 2003 08 25
 (732) TROPICAL Tadeusz Ogrodnik, Chorzów, PL.

(540) TROPICAL REGULAR

(510), (511) **31** pokarmy w postaci płatków, granulatów, ziaren i w postaci ekstrudowanej oraz pokarmy naturalne suszone i liofilizowane dla fauny, zwłaszcza dla ryb, ryb ozdobnych, ptaków, gadów, płazów oraz drobnych zwierząt hodowlanych, pokarmy dla fauny zawierające środki odżywcze, produkty i preparaty do hodowli roślin, roślin akwariowych, ryb, ryb ozdobnych, ptaków, gadów, płazów oraz drobnych zwierząt hodowlanych.

(111) **175659** (220) 2003 02 14 (210) 261052
 (151) 2006 06 06 (441) 2003 08 25

(732) Kompania Spirytusowa „Wratislavia” Polmos Wrocław SA, Wrocław, PL.

(540) diabolic vodka

(510), (511) **14** buteleczki z metali szlachetnych, **16** podkłady pod szklanki z papieru lub z tektury, podkłady pod karafki z papieru lub z tektury, podkłady pod kieliszki z papieru lub z tektury, plakaty, tablice reklamowe z papieru lub z tektury, materiały z papieru lub z tektury do pakowania - torby, tuby, papier lub opakowania - kartoniki jednostkowe, kartony zbiorcze, torby do pakowania z tworzyw sztucznych, **18** parasole, **20** stojaki na parasole, **21** buteleczki z metali nieszlachetnych, wyroby szklane - zbiorcze lub jednostkowe opakowania szklane, kieliszki, karafki, pokale, szklanki, wyroby porcelanowe i ceramiczne nie ujęte w innych klasach, foremki i pojemniki do lodu za wyjątkiem wykonanych z metali szlachetnych lub pokrytych metalami szlachetnymi, **25** odzież, włączając t-shirty, nakrycia głowy, w tym czapki i daszki przeciwsłoneczne, **33** napoje alkoholowe.

(111) **175660** (220) 2003 02 17 (210) 261143
 (151) 2006 06 06 (441) 2003 08 25

(732) „CONTROLTEC” Grzegorz Góral, Wrocław, PL.

(540) CONTROLTEC

(510), (511) **09** programy komputerowe do testowania i optymalizacji pracy przedsiębiorstw, oprogramowanie dla przedsiębiorstw, sterujące programy komputerowe (systemy) i sprzęt do sterowania procesami przemysłowymi (software i hardware), **35** doradztwo specjalistyczne w sprawach działalności gospodarczej, pośrednictwo handlowe w zakresie sterujących programów komputerowych (systemów), oprogramowania i sprzętu komputerowego, usługi marketingowe, usługi polegające na kojarzeniu kontrahentów w zakresie systemów automatyki przemysłowej oraz w zakresie urządzeń komputerowych, import i eksport w zakresie automatyki przemysłowej oraz urządzeń komputerowych, administrowanie danymi komputerowymi, **37** instalowanie obiektowe systemów automatyki przemysłowej, instalacja systemów okablowania strukturalnego, wykonawstwo instalacji światłowodowych, sieci elektrycznych, telefonicznych, kanalizacji kablowej, sieci napowietrznych, nadzór techniczny łącz internetowych, optymalizacja i uruchamianie oprogramowania procesów technologicznych i przemysłowych, budowa sieci rozległych WAN i lokalnych LAN, **41** usługi w zakresie organizowania i prowadzenia szkoleń, konferencji, kursów, seminariów z zakresu cybernetyki, w tym z zakresu automatyki przemysłowej i informatyki, **42** usługi w zakresie projektowania technicznych systemów automatyki przemysłowej, projektowanie stron www, projektowanie baz danych, usługi w zakresie projektowania technicznego, w tym usługi w zakresie projektowania sterujących programów komputerowych (inteligentnego budownictwa).

(111) **175661** (220) 2001 07 26 (210) 238797
 (151) 2006 07 19

(732) PZ CUSSONS POLSKA S.A., Warszawa, PL.

(540)



(531) 19.7

(510), (511) **03** płyny do mycia naczyń, płyny do płukania tkanin, środki do prania w płynie, toaletowe środki sanitarne, preparaty do czyszczenia z wyjątkiem terpentyny.

(111) **175662** (220) 2002 08 30 (210) 254568
 (151) 2006 07 17 (441) 2003 03 10

(732) Tris Kabushiki Kaisha, also trading as Tris Inc., Mie-ken, JP.

(540)

TRIS

(531) 27.5

(510), (511) **07** szczotki węglowe, łopatki, tłoki skrzydełkowe, łożyska, tuleje, mechaniczne elementy uszczelniające, zawory, gniazda maszynowe, koła zębate i przekładnie zębate, mechanizmy krzywkowe, koła pasowe, rdzenie, spiekane elementy cierne do tarcz hamulcowych, filtry z metali spiekanych, komutatory węglowe, części i osprzęt do wszystkich wyżej wymienionych towarów, **09** rezystory, elektrody, stycki, ślizgacze łyżwowe odbieraków prądu, tygły laboratoryjne, części i osprzęt do wszystkich wyżej wymienionych towarów, **17** uszczelnienia do elementów uszczelniających, wszystkie zawarte w klasie 17.

(111) **175663** (220) 2003 01 27 (210) 260314
 (151) 2006 07 21 (441) 2003 07 28

(732) Johnson & Johnson, New Brunswick, US.

(540) BAND-AID WATERBLOCK PLUS FINGER-WRAP

(510), (511) **05** opatrunki i bandaże, **10** instrumenty chirurgiczne i medyczne do traktowania ran.

(111) **175664** (220) 2003 01 27 (210) 260315
 (151) 2006 07 21 (441) 2003 07 28

(732) Johnson & Johnson, New Brunswick, US.

(540) BAND-AID WATERBLOCK PLUS FINGER-CARE

(510), (511) **05** opatrunki i bandaże, **10** instrumenty chirurgiczne i medyczne do traktowania ran.

(111) **175665** (220) 2003 02 19 (210) 261173
 (151) 2006 06 07 (441) 2003 08 25

(732) Grupa Wydawnicza „INFOR” Spółka Akcyjna, Warszawa, PL.

(540)

INFOR
PORADNIK
Gazety Prawnej

Kolor znaku: niebieski, czerwony

(531) 3.7.1, 27.5.17, 29.1.12

(510), (511) **09** urządzenia i przyrządy kontrolne i do celów dydaktycznych, urządzenia do nagrywania, transmisji lub reprodukcji dźwięku lub obrazu, magnetyczne nośniki danych, płyty (dyski) z nagraniami, sprzęt przetwarzający dane i komputery, **35** reklama, zarządzanie w działalności handlowej, administrowanie w działalności handlowej, prace biurowe, **36** ubezpieczenia, działalność finansowa, działalność monetarna, majątek nieruchomości, **41** nauczanie, kształcenie, rozrywka, działalność sportowa i kulturalna, **42** naukowe i techniczne usługi i badania oraz ich projektowanie, przemysłowa analiza i badanie usług, projektowanie i rozwój komputerowego sprzętu i oprogramowania, usługi prawne.

(111) **175666** (220) 2003 02 19 (210) 261236
 (151) 2006 06 21 (441) 2003 08 25

(732) Polska telefonia Cyfrowa Spółka z o.o., Warszawa, PL.

(540) Pocztkówki dźwiękowe w sieci Era

(510), (511) **09** aparaty telefoniczne, przewody, słuchawki telefoniczne, telefony komórkowe, zestawy głośno mówiące, anteny, baterie

do tych telefonów, ładowarki, obudowy kolorowe, zestawy słuchawkowe, karty PCMCIA, obudowy, uchwyty i pokrowce do telefonów komórkowych, karty telefoniczne do automatów, karty telefoniczne do telefonów komórkowych, karty sim, urządzenia do przetwarzania informacji, współpracujące z komputerami w zakresie przekazywania dźwięku i obrazu, czyste i zapisane magnetyczne nośniki danych, audio i video, **35** usługi w zakresie reklamy: organizacja kampanii reklamowych, wynajem i sprzedaż miejsca i czasu na reklamy, usługi w zakresie dystrybucji i doręczania prospektów reklamowych, ofert sprzedaży i próbek reklamowych, również za pośrednictwem sieci teleinformatycznych - internetu, pośrednictwo w sprzedaży towarów za pośrednictwem internetu, usługi rejestrowania, kompilacji, systematyzacji pisemnych informacji i ich przekazywaniu za pośrednictwem sieci telefonicznych, internetu, dostarczanie pakietów informacji, tekstów reklamowych dostosowanych do indywidualnych wymagań odbiorcy, usługi informacji o działalności gospodarczej i handlowej, oferowanie sprzedaży usług w zakresie rozrywki, turystyki, organizacji podróży, usługi świadczone w systemie on-line w zakresie kupna i sprzedaży, sprzedaży aukcyjnej i promocyjnej towarów i usług, usługi w zakresie umożliwiania wymiany informacji i konwersacji w czasie realnym za pośrednictwem sieci teleinformatycznych internet i telefonów komórkowych, **36** usługi w zakresie pośrednictwa w zawieraniu umów ubezpieczeniowych, umów kredytowych za pośrednictwem telefonu i sieci teleinformatycznych internet, sprawdzanie stanu konta za pośrednictwem telefonu i sieci teleinformatycznych internet, **38** usługi świadczone przez operatora sieci telefonii komórkowej w zakresie obsługi połączeń abonentów telefonii komórkowej, usługi przekazywania głosu i obrazu w systemie przekazu fonicznego i cyfrowego, usługi teleksowych i telefaksowych, usługi w zakresie zbierania i przekazywania informacji, przesyłanie informacji tekstowej i obrazowej za pośrednictwem komputerów i sieci informatycznych, przekazywanie danych przy pomocy terminali komputerowych, przesyłanie wiadomości, danych, głosu i obrazu za pomocą przekazu satelitarnego, usługi przekazywania poczty elektronicznej za pośrednictwem sieci telefonii komórkowej i telefonów komórkowych, udostępnianie połączeń z sieciami informatycznymi, wypożyczanie urządzeń służących do przekazywania głosu, obrazu i danych za pomocą telefonii analogowej, cyfrowej, satelitarnej, udostępnianie stron internetowych za pośrednictwem telefonii komórkowej bezpośrednio na wyświetlaczu aparatu telefonicznego, usługi w zakresie umożliwiania wymiany informacji i konwersacji w czasie realnym za pośrednictwem sieci teleinformatycznych internet i telefonów komórkowych, zbieranie i przekazywanie informacji, przekazywanie informacji lokalnej dotyczącej obszaru na którym znajduje się odbiorca zgodnie z indywidualnymi wymaganiami, **41** usługi nauczania i rozrywki prowadzone za pośrednictwem sieci teleinformatycznych internet i telefonów komórkowych, organizowanie konkursów edukacyjnych i rozrywkowych, organizacja gier rozrywkowych, przeprowadzanie plebiscytów, udzielanie informacji telefonicznych w zakresie rozrywki.

(111) **175667** (220) 2003 02 19 (210) 261238

(151) 2006 06 21 (441) 2003 08 25

(732) Polska Telefonia Cyfrowa Spółka z o.o., Warszawa, PL.

(540) Era tandem

(510), (511) **09** aparaty telefoniczne, przewody, słuchawki telefoniczne, telefony komórkowe, zestawy głośno mówiące, anteny, baterie do tych telefonów, ładowarki, obudowy kolorowe, zestawy słuchawkowe, karty PCMCIA, obudowy, uchwyty i pokrowce do telefonów komórkowych, karty telefoniczne do automatów, karty telefoniczne do telefonów komórkowych, karty sim, urządzenia do przetwarzania informacji, współpracujące z komputerami w zakresie przekazywania dźwięku i obrazu, czyste i zapisane magnetyczne nośniki danych, audio i video, **35** usługi w zakresie reklamy: organizacja kampanii reklamowych, wynajem i sprzedaż miejsca i czasu na reklamy, usługi w zakresie dystrybucji i doręczania prospektów reklamowych, ofert sprzedaży i próbek reklamowych, również za pośrednictwem sieci teleinformatycznych - internetu, pośrednictwo w sprzedaży towarów za pośrednictwem internetu, usługi rejestrowania, kompilacji, systematyzacji pisemnych informacji i ich przekazywaniu za pośrednictwem sieci telefonicznych, internetu, dostarczanie pakietów informacji, tekstów reklamowych dostosowanych do indywidualnych wymagań odbiorcy, usługi informacji o działalności gospodarczej i handlowej, oferowanie sprzedaży usług w zakresie rozrywki, tu-

rystyki, organizacji podróży, usługi świadczone w systemie on-line w zakresie kupna i sprzedaży, sprzedaży aukcyjnej i promocyjnej towarów i usług, usługi w zakresie umożliwiania wymiany informacji i konwersacji w czasie realnym za pośrednictwem sieci teleinformatycznych internet i telefonów komórkowych, **36** usługi w zakresie pośrednictwa w zawieraniu umów ubezpieczeniowych, umów kredytowych za pośrednictwem telefonu i sieci teleinformatycznych internet, sprawdzanie stanu konta za pośrednictwem telefonu i sieci teleinformatycznych internet, **38** usługi świadczone przez operatora sieci telefonii komórkowej w zakresie obsługi połączeń abonentów telefonii komórkowej, usługi przekazywania głosu i obrazu w systemie przekazu fonicznego i cyfrowego, usługi teleksowych i telefaksowych, usługi w zakresie zbierania i przekazywania informacji, przesyłanie informacji tekstowej i obrazowej za pośrednictwem komputerów i sieci informatycznych, przekazywanie danych przy pomocy terminali komputerowych, przesyłanie wiadomości, danych, głosu i obrazu za pomocą przekazu satelitarnego, usługi przekazywania poczty elektronicznej za pośrednictwem sieci telefonii komórkowej i telefonów komórkowych, udostępnianie połączeń z sieciami informatycznymi, wypożyczanie urządzeń służących do przekazywania głosu, obrazu i danych za pomocą telefonii analogowej, cyfrowej, satelitarnej, udostępnianie stron internetowych za pośrednictwem telefonii komórkowej bezpośrednio na wyświetlaczu aparatu telefonicznego, usługi w zakresie umożliwiania wymiany informacji i konwersacji w czasie realnym za pośrednictwem sieci teleinformatycznych internet i telefonów komórkowych, zbieranie i przekazywanie informacji, przekazywanie informacji lokalnej dotyczącej obszaru na którym znajduje się odbiorca zgodnie z indywidualnymi wymaganiami, **41** usługi nauczania i rozrywki prowadzone za pośrednictwem sieci teleinformatycznych internet i telefonów komórkowych, organizowanie konkursów edukacyjnych i rozrywkowych, organizacja gier rozrywkowych, przeprowadzanie plebiscytów, udzielanie informacji telefonicznych w zakresie rozrywki.

(111) **175668** (220) 2003 02 19 (210) 261239

(151) 2006 06 21 (441) 2003 08 25

(732) Polska Telefonia Cyfrowa Spółka z o.o., Warszawa, PL.

(540) Powitania w sieci Era

(510), (511) **09** aparaty telefoniczne, przewody, słuchawki telefoniczne, telefony komórkowe, zestawy głośno mówiące, anteny, baterie do tych telefonów, ładowarki, obudowy kolorowe, zestawy słuchawkowe, karty PCMCIA, obudowy, uchwyty i pokrowce do telefonów komórkowych, karty telefoniczne do automatów, karty telefoniczne do telefonów komórkowych, karty sim, urządzenia do przetwarzania informacji, współpracujące z komputerami w zakresie przekazywania dźwięku i obrazu, czyste i zapisane magnetyczne nośniki danych, audio i video, **35** usługi w zakresie reklamy: organizacja kampanii reklamowych, wynajem i sprzedaż miejsca i czasu na reklamy, usługi w zakresie dystrybucji i doręczania prospektów reklamowych, ofert sprzedaży i próbek reklamowych, również za pośrednictwem sieci teleinformatycznych - internetu, pośrednictwo w sprzedaży towarów za pośrednictwem internetu, usługi rejestrowania, kompilacji, systematyzacji pisemnych informacji i ich przekazywaniu za pośrednictwem sieci telefonicznych, internetu, dostarczanie pakietów informacji, tekstów reklamowych dostosowanych do indywidualnych wymagań odbiorcy, usługi informacji o działalności gospodarczej i handlowej, oferowanie sprzedaży usług w zakresie rozrywki, turystyki, organizacji podróży, usługi świadczone w systemie on-line w zakresie kupna i sprzedaży, sprzedaży aukcyjnej i promocyjnej towarów i usług, usługi w zakresie umożliwiania wymiany informacji i konwersacji w czasie realnym za pośrednictwem sieci teleinformatycznych internet i telefonów komórkowych, **36** usługi w zakresie pośrednictwa w zawieraniu umów ubezpieczeniowych, umów kredytowych za pośrednictwem telefonu i sieci teleinformatycznych internet, sprawdzanie stanu konta za pośrednictwem telefonu i sieci teleinformatycznych internet, **38** usługi świadczone przez operatora sieci telefonii komórkowej w zakresie obsługi połączeń abonentów telefonii komórkowej, usługi przekazywania głosu i obrazu w systemie przekazu fonicznego i cyfrowego, usługi teleksowych i telefaksowych, usługi w zakresie zbierania i przekazywania informacji, przesyłanie informacji tekstowej i obrazowej za pośrednictwem komputerów i sieci informatycznych, przekazywanie danych przy pomocy terminali komputerowych, przesyłanie wiadomości, danych, głosu i obrazu za pomocą przekazu satelitarnego, usługi przekazywania

poczty elektronicznej za pośrednictwem sieci telefonii komórkowej i telefonów komórkowych, udostępnianie połączeń z sieciami informatycznymi, wypożyczanie urządzeń służących do przekazywania głosu, obrazu i danych za pomocą telefonii analogowej, cyfrowej, satelitarnej, udostępnianie stron internetowych za pośrednictwem telefonii komórkowej bezpośrednio na wyświetlaczu aparatu telefonicznego, usługi w zakresie umożliwiania wymiany informacji i konwersacji w czasie realnym za pośrednictwem sieci teleinformatycznych internet i telefonów komórkowych, zbieranie i przekazywanie informacji, przekazywanie informacji lokalnej dotyczącej obszaru na którym znajduje się odbiorca zgodnie z indywidualnymi wymaganiami, **41** usługi nauczania i rozrywki prowadzone za pośrednictwem sieci teleinformatycznych internet i telefonów komórkowych, organizowanie konkursów edukacyjnych i rozrywkowych, organizacja gier rozrywkowych, przeprowadzanie plebiscytów, udzielanie informacji telefonicznych w zakresie rozrywki.

(111) **175669** (220) 2003 02 20 (210) 261280
 (151) 2006 06 02 (441) 2003 08 25
 (732) Cargill (Polska) Spółka z o.o., Warszawa, PL.
 (540)

KROMILK

(531) 27.5.2
 (510), (511) **29** mięso, ryby, drób, dziczyzna, ekstrakty mięsne, konserwowane, suszone i gotowane owoce i warzywa, galaretki, dżemy, kompoty, jaja, mleko, produkty mleczne, oleje i tłuszcze jadalne, **30** kawa, herbata, kakao, cukier, ryż, tapioka, sago, kawa nienaturalna, mąka i produkty zbożowe, chleb, wyroby cukiernicze i słodkie, lody, miód, melasa, (syropy), drożdże, proszek do pieczenia, sól, musztarda, ocet, sosy (przyprawy), przyprawy, lód.

(111) **175670** (220) 2003 02 20 (210) 261288
 (151) 2006 06 02 (441) 2003 08 25
 (732) Coty B.V., Haarlem, NL.
 (540)



(531) 19.7.1
 (510), (511) **03** mydła, wyroby perfumeryjne, olejki eteryczne, kosmetyki, lotiony do włosów.

(111) **175671** (220) 2003 02 24 (210) 261383
 (151) 2006 05 15 (441) 2003 08 25
 (732) Politechnika Opolska, Opole, PL.
 (540)



(531) 3.7.2, 24.13.25, 26.1.15, 27.5.5
 (510), (511) **09** urządzenia, instalacje i systemy kontrolno-sterujące, **35** usługi badania rynku, usługi w zakresie zarządzania przedsiębiorstwem, **40** usługi poligraficzne, **41** nauczanie i kształcenie, organizowanie konferencji naukowych i seminariów, działalność kulturalna i sportowa, usługi bibliotekarskie, **42** analizy, badania, ekspertyzy,

opiniowanie, pomiary, testowanie, projektowanie oraz prace naukowe, badawcze i wdrożeniowe w dziedzinie budownictwa, automatyki, elektroniki, elektrotechniki i informatyki oraz mechaniki i ochrony środowiska, doradztwo prawne i techniczne, ochrona własności intelektualnej.

(111) **175672** (220) 2003 02 25 (210) 261485
 (151) 2006 06 26 (441) 2003 09 08
 (732) „Atalia Bis” Spółka jawna Roman Noszczyk, Marek Sowiński, Koziegłowy, PL.
 (540)



Kolor znaku: biały, żółty, niebieski
 (531) 9.7.1, 26.4.2, 27.5.1, 29.1.2, 29.1.4, 29.1.6
 (510), (511) **20** meble, dekoracje przesławne, ramki do haftowania, kosze i koszyki niemetalowe, wyroby koszykarskie, kufrы jako meble, manekiny, pokrowce na odzież, stojaki zawarte w tej klasie, plecionki ze słomy, wachlarze, wieszaki zawarte w tej klasie, **24** tkaniny, materiały i bielizna zawarte w tej klasie, sukna, płótna, tworzywa sztuczne jako substytuty tkanin, chusteczki tekstylne, obrusy niepapierowe, filc, podszewki jako tkaniny, poszewki do kapeluszy, kapy, narzuty, materiały włókiennicze, poszewki, pościel, ręczniki tekstylne, **25** apaszki, berety, bielizna, buty, cylindry, czapki, daszki, woalki, wyroby dziewiarskie i kapelusznicze, dżerseje jako ubrania, etole, kapelusze, szkielety do kapeluszy, kaptury, czepki i klapki oraz pantofle kąpielowe, mitry, mufki, mycki, nakrycia głowy, nauszники, obuwie w tym plażowe, odzież, okrycia wierzchnie, opaski na głowę, paski, rękawiczki, stroje gimnastyczne i na maskaradę, szale, szalik, ubrania, podszewki jako elementy ubrań, podszewki gotowe jako części garderoby, **26** błyskotki i zapięcia do ubrań, hafty, dodatki do ubrań i obuwia zawarte w tej klasie, emblematy ozdobne, ozdoby w tym do kapeluszy nie z metali szlachetnych zawarte w tej klasie, ozdoby koronkowe, kwiaty i owoce sztuczne, artykuły pasmanteryjne, pióra ptasie, siatki na włosy, spinki i szpilki do włosów, sztuczne włosy, sztuczne brody i wąsy, peruki, kokardy i wstążki do włosów, **35** agencja importowo-eksportowa, pokazy towarów, promocja sprzedaży dla osób trzecich, reklama za pośrednictwem sieci komputerowej, organizowanie wystaw w celach handlowych lub reklamowych, usługi zaopatrzenia osób trzecich jako zakupy produktów i usług dla innych przedsiębiorstw, zgrupowanie na rzecz osób trzecich różnych towarów pozwalające nabywcy wygodnie oglądać i kupować te towary na stronie Web dotyczącej sprzedaży różnorodnych towarów, zgrupowanie na rzecz osób trzecich różnych towarów pozwalające nabywcy wygodnie oglądać i kupować te towary w sklepie wielobranżowym i hurtowni wielobranżowej.

(111) **175673** (220) 2003 02 25 (210) 261487
 (151) 2006 06 23 (441) 2003 09 08
 (732) Mobitex Technology AB, Goteborg, SE.
 (540) MOBITEX

(510), (511) **09** sprzęt do bezprzewodowego przesyłania danych, włączając radiowe stacje bazowe, przełączniki, rutery, systemy zarządzania siecią, sprzęt testujący, modemy radiowe, urządzenia bramowe oraz odnośne oprogramowanie do bezprzewodowych transmisji i odbioru danych jak również bezprzewodowego dostępu do internetu, **38** bezprzewodowe przesyłanie danych.

(111) **175674** (220) 2003 02 25 (210) 261489
 (151) 2006 06 23 (441) 2003 09 08
 (732) Chipita International S.A., Ateny, Gr.
 (540) SPIN SPAN

(510), (511) **16** papier i materiały z tworzyw sztucznych do pakowania, etykiety i metki papierowe i z tworzyw sztucznych, upominkowe bony i talony, materiały promocyjne i reklamowe, **29** konserwowane

i suszone warzywa i owoce, rodzyunki, rodzyunki sułtańskie, konserwowane i suszone porzeczki, owoce kandyzowane, kandyzowane cytryny, kandyzowana skórka cytrynowa i pomarańczowa, orzechy konserwowane, produkty ziemniaczane takie jak chipsy, chrupki i paluszki, galaretki, dżemy, kompoty, pasty do smarowania pieczywa z towarów zawartych w tej klasie, jaja, mleko i produkty mleczne, oleje i tłuszcze jadalne, **30** mąka i produkty zbożowe (z wyjątkiem karmy dla zwierząt), gotowe mieszanki piekarnicze do chleba, ciasta, ciastka, ciasteczka, drobne wyroby ciastkarskie, chleb, bułki, rogaliki, rogaliki typu croissant, pizze, pizze częściowo przyrządzone, pizze konserwowane, sucharki, przekąski z towarów zawartych w tej klasie, chrupki z chleba, wyroby piekarnicze i cukiernicze, czekolada, polewy czekoladowe, czekolada w blokach, czekolada nadziewana, czekolada nadziewana z orzechami i/lub produktami zbożowymi i/lub owocami i ryżem, pralinki, orzechowe wyroby cukiernicze, marcepan, słodycze, słodycze czekoladowe, słodycze owocowe, karmelki, słodycze typu gummy (gum sweetmeats), gumy owocowe, żelki owocowe, orzechowe i nugatowe pasty do smarowania pieczywa.

(111) **175675** (220) 2003 03 03 (210) 261672
 (151) 2006 06 08 (441) 2003 09 08
 (732) Maria Ziębińska, Stanisław Ziębiński „ICE MASTRY”
 Spółka Jawna, Czaniec, PL.
 (540)



Kolor znaku: biały, czerwony, czarny i ich odcienie

(531) 26.13.25, 27.5.1, 29.1.1, 29.1.8
 (510), (511) **30** lody, lody spożywcze, lody spożywcze w proszku, sorbety jako lody, torty lodowe, rolady lodowe, jogurt mrożony, napoje chłodzące na bazie czekolady, napoje chłodzące na bazie kakao, napoje chłodzące na bazie kawy, napoje chłodzące na bazie herbaty, ciasta mrożone, ciasta i wyroby cukiernicze, słodycze, cukierki, środki wiążące do lodów spożywczych, biszkopty, chałwa, czekolada, herbatniki, herbatniki petit-beurre, galaretki owocowe, jadalne ozdoby do ciast, pierniki, placki, pomadki, pralinki, ekstrakt do celów spożywczych, sód do herbatników, suchary, syrop cukrowy do celów spożywczych, **32** napoje bezalkoholowe, soki owocowe, soki warzywne jako napoje, sorbety jako napoje.

(111) **175676** (220) 2003 03 03 (210) 261683
 (151) 2006 06 19 (441) 2003 09 08
 (732) Tomasz Przybyła, Baranowo, PL.
 (540)



Kolor znaku: seledynowy, czerwony, żółty, popielaty
 (531) 1.3.2, 1.3.15, 26.4.4, 27.5.1, 29.1.1, 29.1.2, 29.1.3, 29.1.6
 (510), (511) **12** foteliki samochodowe dla dzieci, ochraniacze na oparcia foteli samochodowych.

(111) **175677** (220) 2003 03 04 (210) 261836
 (151) 2006 06 22 (441) 2003 09 08
 (732) CERKOLOR Sp. z o.o., Parczówek 158, PL.
 (540)



Kolor znaku: popielaty, czerwony, czarny
 (531) 26.2.1, 26.4.1, 27.5.5, 29.1.1, 29.1.6

(510), (511) **19** okładzinowe płytki ceramiczne oraz inne produkty niemetalowe do wykładania podłóg i ścian nie zawarte w innych klasach, **21** ceramika użytkowa nie zawarta w innych klasach, wyroby szklane i ceramiczne dla gospodarstw domowych i wyposażenia wnętrz, ceramika artystyczna, **24** wyroby włókiennicze: kotary, zasłony, kapy, narzuty, obrusy i serwety niepapierowe, pledy, pokrowce na poduszki, ręczniki, obicia śienne z materiałów dekoracyjnych, tkaniny obiciowe, zasłony prysznicowe i tkaniny dekoracyjne.

(111) **175678** (220) 2003 03 06 (210) 261930
 (151) 2006 06 08 (441) 2003 09 08
 (732) BOLS Spółka z o.o., Oborniki Wielkopolskie, PL.
 (540) BOJITO
 (510), (511) **33** napoje alkoholowe, wina, wódki, drinki na bazie wódki, likiery.

(111) **175679** (220) 2003 03 14 (210) 262234
 (151) 2006 06 29 (441) 2003 09 22
 (732) Firma Produkcyjno-Usługowa LABO s.c. Lasoń Barbara,
 Kaszuba Bogusław, Kraków, PL.
 (540)



Kolor znaku: czerwony, szary, żółty, granatowy, biały

(531) 26.1.1, 27.5.5, 29.1.12
 (510), (511) **03** samochodowe środki czystości, **05** samochodowe odświeżacze i zapachy, **12** pokrowce na pojazdy, pokrowce na siedzenia pojazdów, pokrowce na zagłówki, pokrowce na koło zapasowe, pokrowce na kierownice, pokrowce na siedzenia pojazdów podczas prac monterskich, nakładki na pasy bezpieczeństwa w pojazdach, łańcuchy przeciwpoślizgowe, **27** maty samochodowe, dywaniki samochodowe.

(111) **175680** (220) 2003 03 17 (210) 262350
 (151) 2006 06 23 (441) 2003 09 22
 (732) Laboratorios Kin S.A., Barcelona, ES.
 (540)



Kolor znaku: biały, niebiesko-zielony, granatowy

(531) 19.11.4, 19.11.11, 19.11.13, 26.1.1, 27.5.1, 29.1.4
 (510), (511) **03** środki do czyszczenia zębów, produkty do pielęgnacji ust (nie do celów leczniczych), **05** produkty farmaceutyczne, szczególnie odontologiczne, materiały dentystyczne, środkisanitarne stosowane w leczeniu i higienie osobistej, środki odkażające, **21** nici dentystyczne i szczoteczki do zębów.

(111) **175681** (220) 2003 03 17 (210) 262356
 (151) 2006 06 23 (441) 2003 09 22
 (732) MAXIM Markenprodukte GmbH & Co. KG, Pulheim-Brauweiler, DE.

(540) ANGEL-HEART
 (510), (511) **03** mydła, wyroby perfumeryjne, olejki eteryczne, środki do pielęgnacji ciała i urody, wody do włosów, środki do czyszczenia zębów.

(111) **175682** (220) 2003 03 18 (210) 262416
 (151) 2006 06 09 (441) 2003 09 22
 (732) DOL-EKO Organizacja Odzysku Spółka Akcyjna, Wrocław, PL.
 (540)



(531) 24.15.1, 24.15.13, 27.5.1

(510), (511) **35** usługi organizacji odzysku odpadów produkcyjnych, wyrobów wybrakowanych, złomu, **40** unieszkodliwianie i przetwarzanie odpadów, zagospodarowanie metalowych odpadów, wyrobów wybrakowanych i złomu, recykling, doradztwo specjalistyczne w zakresie unieszkodliwiania i przetwarzania odpadów, **41** usługi w zakresie nauczania, organizacji kursów, seminariów, sympozjów, konferencji.

(111) **175683** (220) 2003 03 18 (210) 262417
(151) 2006 06 05 (441) 2003 09 22
(732) DOL-EKO Organizacja Odzysku Spółka Akcyjna, Wrocław, PL.
(540)



(531) 24.15.1, 24.15.15

(510), (511) **35** usługi organizacji odzysku odpadów produkcyjnych, wyrobów wybrakowanych, złomu, **40** unieszkodliwianie i przetwarzanie odpadów, zagospodarowanie metalowych odpadów, wyrobów wybrakowanych i złomu, recykling, doradztwo specjalistyczne w zakresie unieszkodliwiania i przetwarzania odpadów, **41** usługi w zakresie nauczania, organizacji kursów, seminariów, sympozjów, konferencji, organizowanie konkursów.

(111) **175684** (220) 2003 03 21 (210) 262543
(151) 2006 07 21 (441) 2003 09 22
(732) Grelik Mirosław, Warszawa, PL.
(540) ROSSKONTAKT
(510), (511) **35** pozyskiwanie danych do komputerowych baz danych.

(111) **175685** (220) 2003 03 21 (210) 262544
(151) 2006 07 21 (441) 2003 09 22
(732) Grelik Mirosław, Warszawa, PL.
(540) RUSSCONTACT
(510), (511) **35** pozyskiwanie danych do komputerowych baz danych.

(111) **175686** (220) 2003 03 21 (210) 262576
(151) 2006 07 21 (441) 2003 09 22
(732) Agencja Obrotu Normaliami „COMPLEX”, Michał Nowacki, Łódź, PL.
(540) KOR

(510), (511) **07** części maszyn, w szczególności: łożyska toczne, akcesoria łożyskowe, oprawy do łożysk tocznych, łożyska ślizgowe, zestawy naprawcze do piast kół - komplet elementów systemu łożyskowania piasty koła, łożyska motoryzacyjne, łożyska rolnicze, łożyska przemysłowe, pasy klinowe, znormalizowane części maszyn i części maszyn produkowane na specjalne zamówienie: cylindry do maszyn, bębny, przeguby Cardana, reduktory ciśnienia, zawory, czoppy, głowice cylindrów, koła zębate, koła zamachowe, mechanizmy napędowe inne niż do pojazdów lądowych, osie do maszyn, pasy do maszyn, pasy do silników, pierścienie smarowe, pierścienie tłokowe, przekładnie do maszyn, przeguby, smarownice, sprężyny (części maszyn), sprzęgła inne niż do pojazdów lądowych, tłoki, zawory, złącza (części silników); główki cięgieł, złączki uszczelniające, części zamienne do maszyn, **35** usługi w zakresie prowadzenia sklepu bądź hurtowni części maszyn, w szczególności: łożysk tocznych, akcesoriów łożyskowych, opraw do łożysk tocznych, łożysk ślizgowych, zestawów naprawczych do piast kół - kompletów elementów systemu łożyskowania piasty koła, łożysk motoryzacyjnych, łożysk rolniczych, łożysk przemysłowych, pasów klinowych, znormalizowanych części maszyn i części maszyn produkowanych na specjalne zamówienie: cylindrów do maszyn, bębnow, przegubów Cardana, reduktorów ciśnienia, zaworów, czopów, głowic cylindrów, kół zębatych, kół zamachowych, mechanizmów napędowych innych niż do pojazdów lądowych, osi do maszyn, pasów do maszyn, pasów do silników, pierścieni smarowych, pierścieni tłokowych, przekładni do maszyn, przegubów, smarownic, sprężyn (części maszyn), sprzęgieł innych niż do

pojazdów lądowych, tłoków, zaworów, złączy (części silników), główek cięgieł, złączek uszczelniających, części zamiennych do maszyn oraz części samochodowych, **37** motoryzacyjne usługi serwisowe.

(111) **175687** (220) 2003 03 24 (210) 262678
(151) 2006 06 29 (441) 2003 10 06
(732) Małopolskie Stowarzyszenie Kupców i Przedsiębiorców, Kraków, PL.
(540)



Kolor znaku: niebieski, pomarańczowy, biały

(531) 24.5.1, 26.1.2, 27.5.1, 29.1.2, 29.1.4

(510), (511) **35** promocja sprzedaży, usługi z zakresu prowadzenia programów lojalnościowych z nagrodami promocyjnymi i motywującymi dla klientów.

(111) **175688** (220) 2003 03 24 (210) 262688
(151) 2006 06 20 (441) 2003 10 06
(732) INSTANTINA Sp. z o.o., Żory, PL.
(540) INSTANTA
(510), (511) **30** kawa, namiastki kawy, napoje na bazie kawy.

(111) **175689** (220) 2003 03 24 (210) 262689
(151) 2006 06 29 (441) 2003 10 06
(732) M & K FOAM GmbH Spółka z o.o., Koło, PL.
(540)



Kolor znaku: niebieski, biały

(531) 24.17.25, 26.1.11, 27.5.1, 29.1.4

(510), (511) **10** poduszki przeciw bezsenności, gąbki chirurgiczne, koce, łożka hydrostatyczne, materace położnicze, materace powietrzne do celów leczniczych, poduszki do celów leczniczych, **20** leżaki, łożka, materace, materace do łóżek, materace sprężynowe, materace nadmuchiwane, poduszki, kanapy.

(111) **175690** (220) 2003 03 24 (210) 262696
(151) 2006 06 05 (441) 2003 10 06
(732) AUDIO SAT Sp. z o.o., Poznań, PL.
(540)



Kolor znaku: biały, czarny, ciemnoszary, jasnoszary

(531) 26.11.6, 27.5.1, 29.1.6

(510), (511) **10** urządzenia słuchowe i ich części, **37** usługi w zakresie naprawy i konserwacji urządzeń słuchowych, **44** usługi medyczne.

(111) **175691** (220) 2003 03 26 (210) 262753
(151) 2006 06 19 (441) 2003 10 06
(732) „KLINIKA 2000” K. Mróz Spółka Jawna, Katowice, PL.

(540)



Kolor znaku: granatowy, biały

(531) 26.11.1, 27.5.1, 29.1.4

(510), (511) **05** antybiotyki, antyseptyki, materiały opatrunkowe, preparaty chemiczne do celów farmaceutycznych, preparaty chemiczne do celów medycznych, leki pomocnicze wspierające, środki przeciwbólowe, zioła lecznicze, **10** aparaty i instrumenty medyczne, przybory na instrumenty medyczne, obuwie ortopedyczne, pasy do celów leczniczych, pojemniki do podawania leków, **36** administrowanie majątkiem nieruchomości, dzierżawa majątku nieruchomego, wynajmowanie pomieszczeń biurowych i do użytku medycznego, zarządzanie nieruchomościami, pośrednictwo w sprawach majątku nieruchomego, **44** usługi lecznicze - prywatnej kliniki, usługi pomocy medycznej, usługi chirurgii plastycznej, usługi szpitali, usługi opieki zdrowotnej, usługi medycznej opieki pielęgniarskiej.

(111) **175692** (220) 2003 03 31 (210) 262936

(151) 2006 05 16 (441) 2003 10 06

(732) „DOKUMENTA” Spółka Akcyjna, Warszawa, PL.

(540) DOKARCHIW

(510), (511) **09** programy komputerowe nagrane, oprogramowanie komputerowe stałe i ruchome niezależnie od rodzaju nośnika i sposobu jego pozyskiwania, **42** programowanie komputerów, projektowanie oprogramowania komputerowego i systemów komputerowych, instalowanie, konserwacja i aktualizacja oprogramowania komputerowego, wypożyczanie oprogramowania komputerowego.

(111) **175693** (220) 2003 04 02 (210) 263054

(151) 2006 07 20 (441) 2003 10 06

(732) Mars, Inc., McLean, US.

(540) AVELLA

(510), (511) **05** słodczyce o działaniu leczniczym, żywność dietetyczna do celów leczniczych, żywność dla niemowląt oraz żywność dietetyczna o działaniu leczniczym dla chorych, preparaty witaminowe, **29** mięso, ryby, drób i dziczyzna, owoce morza, owoce i warzywa konserwowane, suszone, gotowane lub przetworzone, preparaty z wszystkich w/w produktów, produkty mleczne, musy, pianki, schłodzone desery, napoje mleczne, smakowe napoje mleczne, napoje mleczne o smaku czekolady, napoje z produktów mlecznych, zupy, słodkie i pikantne pasty do pieczywa sporządzone z w/w produktów lub w przeważającej części z tych produktów, sałatki, napoje, nadzienia sporządzone z w/w produktów lub w przeważającej części z tych produktów, przekąski sporządzone z w/w produktów lub w przeważającej części z tych produktów, gotowe dania i części składowe dań sporządzone z w/w produktów lub w przeważającej części z tych produktów, substancje białkowe, **30** ryż, makarony, produkty zbożowe śniadaniowe i preparaty zbożowe, herbata, kawa, kakao, czekolada do picia, esencje kawowe, ekstrakty kawowe, mieszanki kawy i cykorii, cykorii i mieszanki cykorii, wszystkie w/w mające zastosowanie jako zamiastki kawy, napoje herbaciane, napoje na bazie kawy i napoje kakaowe, napoje na bazie czekolady do picia oraz zamiastki w/w, niemedyce słodczyce, ciasteczka, ciastka, herbatniki, lód, lody, produkty lodowe, mrożony jogurt, mrożone słodczyce, schłodzone desery, pianki i musy, sorbety, chleb, ciasta, napoje, nadzienia sporządzone z produktów zawartych w tej klasie lub w przeważającej części z tych produktów, słodkie i pikantne pasty do pieczywa sporządzone z produktów zawartych w tej klasie lub w przeważającej części z tych produktów, przekąski sporządzone z produktów zawartych w tej klasie lub w przeważającej części z tych produktów, gotowe dania i części składowe dań sporządzone z produktów zawartych w tej klasie lub w przeważającej części z tych produktów, czekolada, pizza, sosy, sosy do pizzy, sosy i dodatki do pizzy, sosy do makaronów i do ryżu, dresingi do sałatek, majonezy, sosy do maczania kawałków żywności.

(111) **175694** (220) 2003 04 03 (210) 263104

(151) 2006 07 20 (441) 2003 10 06

(732) Zakład Mięsny „WIERZEJKI” J. M. Zdanowscy Spółka Jawna, Płudy, PL.

(540)



Kolor znaku: żółty, zielony, czerwony, biały

(531) 9.1.10, 26.1.4, 27.5.1, 29.1.13

(510), (511) **04** oleje napędowe, paliwa silnikowe, paliwa gazowe, **29** mięso, tłuszcze jadalne, wędliny oraz wyroby na bazie mięsa, tłuszczy jadalnych i wędlin, **43** bary, stołówki, restauracje, przygotowanie i dostawa żywności na zamówienia.

(111) **175695** (220) 2003 04 11 (210) 263458

(151) 2006 07 17 (441) 2003 10 20

(732) Business Consulting Sp. z o.o., Katowice, PL.

(540)



Kolor znaku: niebieski

(531) 27.5.1, 29.1.12

(510), (511) **35** usługi reklamowe dla osób trzecich w zakresie opracowania, wykonania i umieszczania reklam na autobusach, tramwajach, na tablicach, panelach itp..

(111) **175696** (220) 2003 04 16 (210) 263687

(151) 2006 05 10 (441) 2003 10 20

(732) Invest Zelmer Spółka z o.o., Rzeszów, PL.

(540)



(531) 27.5.5

(510), (511) **07** torby do odkurzaczy, filtry do odkurzaczy, **16** torebki papierowe do odkurzaczy.

(111) **175697** (220) 2003 04 22 (210) 263838

(151) 2006 07 20 (441) 2003 11 03

(732) Lubelskie Zakłady Przemysłu Spirytusowego POLMOS Spółka Akcyjna, Lublin, PL.

(540) alcovitae

(510), (511) **33** wyroby alkoholowe.(111) **175698** (220) 2003 04 22 (210) 263839

(151) 2006 07 20 (441) 2003 11 03

(732) Lubelskie Zakłady Przemysłu Spirytusowego POLMOS Spółka Akcyjna, Lublin, PL.

(540) alcovita

(510), (511) **33** wyroby alkoholowe.(111) **175699** (220) 2003 04 22 (210) 263840

(151) 2006 07 20 (441) 2003 11 03

(732) Lubelskie Zakłady Przemysłu Spirytusowego POLMOS
Spółka Akcyjna, Lublin, PL.
(540) alcowita
(510), (511) **33** wyroby alkoholowe.

(111) **175700** (220) 2003 04 22 (210) 263841
(151) 2006 07 20 (441) 2003 11 03

(732) Lubelskie Zakłady Przemysłu Spirytusowego POLMOS
Spółka Akcyjna, Lublin, PL.
(540) alkovita
(510), (511) **33** wyroby alkoholowe.

(111) **175701** (220) 2005 10 31 (210) 301811
(151) 2006 08 30 (441) 2006 02 06

(732) Zakład Produkcji-Handlowo-Usługowy „DELIC-POL”
Spółka z o.o., Lindów, PL.
(540)



Kolor znaku: żółty, zielony, beżowy

(531) 26.4.4, 27.5.1, 29.1.12

(510), (511) **30** ciasta, ciastka, wyroby ciastkarskie, wyroby cukiernicze, biszkopty, herbatniki, słodycze, cukierki, czekolada, krakersy, słodycze do dekoracji choinek, lody, suchary, bułeczki słodkie, żywność na bazie mąki.

(111) **175702** (220) 2004 07 28 (210) 283786
(151) 2006 07 14 (441) 2004 11 02

(732) Firma Handlowa A&S PARFUME FACTORY Marek
Asenkowicz, Katowice, PL.
(540) GIL ACQUA

(510), (511) **03** wyroby perfumeryjne w tym: perfumy, wody toaletowe, woda lawendowa, woda kolońska, dezodoranty do użytku osobistego.

(111) **175703** (220) 2003 03 27 (210) 262837
(151) 2006 06 08 (441) 2003 10 06

(732) Cukiernia RENATKA Renata Klimek, Lublin, PL.

(540) kozi róg

(510), (511) **29** galaretki jadalne, krokiety spożywcze, owoce kandyzowane, zimne potrawy z mięsa i drobiu, produkty mleczne, sałatki warzywne, tłuszcze jadalne, **30** ciasta, kanapki, lody, naleśniki, pierogi, preparaty zbożowe, słodycze, wyroby cukiernicze, pieczywo, paszteciki, placki ziemniaczane, żywność na bazie mąki, **43** hotele, kafeterie, kawiarnie, restauracje, usługi barowe.

(111) **175704** (220) 2003 04 02 (210) 263036
(151) 2006 06 29 (441) 2003 10 06

(732) top System Elemente für die Bauindustrie GmbH, Soest, DE.

(540) alutop

(510), (511) **06** metale nieszlachetne i ich stopy, materiały budowlane z metalu, zwłaszcza odrzwia, ościeżnice, ramy, klapy rewizyjne, przenośne budynki z metalu, wyroby ślusarskie i drobne wyroby z żelaza, wyroby z metalu zawarte w klasie 6, zwłaszcza szablony zrywalne, listwy, ramy, odrzwia, ościeżnice, pręty, **17** materiały uszczelniające, pakunkowe i izolacyjne, węże (nie z metalu), **19** wyroby z tworzyw sztucznych, zwłaszcza płyty, pręty i listwy, materiały budowlane (nie z metalu z wyjątkiem budowlanych szyb szklanych), zwłaszcza listwy i profile do okien i drzwi.

(111) **175705** (220) 2003 04 03 (210) 263120
(151) 2006 06 08 (441) 2003 10 06

(732) Przedsiębiorstwo Produkcji-Usługowo-Handlowe „MARBET-WIL” Spółka z o.o., Bielsko-Biała, PL.

(540) ORLEKO

(510), (511) **17** materiały izolacyjne z siatkobetonów zapobiegające przenikaniu wilgoci i wód gruntowych, **19** materiały na bazie polimeru siarki do budowy dróg (asfaltobeton), chodników, odwodnień liniowych, siarkocement, siarkobeton, kompozyty siarkobetonowe stosowane w budownictwie, nawierzchnie dróg z siarkobetonów, niemetalowe materiały konstrukcyjne zawierające polimer siarki o zwiększonej wytrzymałości mechanicznej do budowy mostów i przepustów, niemetalowe materiały o zwiększonej mrozoodporności, materiały o zmniejszonej nasiąkliwości, **37** naprawa dróg i mostów, **40** utylizacja odpadów i surowców wtórnych, przetwarzanie odpadów promieniotwórczych, odpadów zawierających rtęć, odpadów zawierających azbest, odpadów zawierających metale ciężkie i inne substancje szkodliwe dla środowiska, zabezpieczanie materiałów betonowych i żelbetonowych przez powlekanie warstwą siarkobetonów lub kompozytów siarkobetonowych.

(111) **175706** (220) 2003 04 07 (210) 263232
(151) 2006 06 19 (441) 2003 10 20

(732) „ULTRA-SOLAR” Import-Export, Paweł Kaźmierczak,
Bydgoszcz, PL.
(540)



Kolor znaku: złoty

(531) 1.3.1, 27.5.1, 29.1.2

(510), (511) **03** preparaty kosmetyczne do pielęgnacji i konserwacji skóry mleczko kosmetyczne, kosmetyki i zestawy kosmetyczne, kosmetyki do odchudzania, kremy kosmetyczne, lotony kosmetyczne olejki do celów kosmetycznych, kosmetyki do opalania, tłuszcze do celów kosmetycznych, wata do celów kosmetycznych, **35** usługi prowadzenia sklepów i/lub hurtowni oraz eksport i import w zakresie sprzedaży kosmetyków, solariów nowych i używanych, części, akcesoriów do solariów: okularów, dywaników, lamp, starterów do lamp, zagłówków, filtrów oraz środków czyszczących - dezynfekujących, **37** serwis gwarancyjny i pogwarancyjny solariów, części oraz ich akcesoriów.

(111) **175707** (220) 2003 04 08 (210) 263333
(151) 2006 06 26 (441) 2003 10 20

(732) TROPICAL Tadeusz Ogrodnik, Chorzów, PL.

(540) ...ZDROWE RYBY DOBRA WODA...

(510), (511) **05** produkty i preparaty weterynaryjne, lecznicze, odkażające i sanitarne do stosowania w akwarystyce, terrarystyce i hodowli fauny i flory, **31** pokarmy w postaci tabletek, płatków, granulatów, ziaren i w postaci ekstrudowanej oraz pokarmy naturalne suszone i liofilizowane dla fauny, zwłaszcza dla ryb, ryb ozdobnych, ptaków, gadów, płazów oraz drobnych zwierząt hodowlanych, pokarmy dla fauny zawierające środki odżywcze, produkty i preparaty do hodowli roślin, roślin akwariowych, ryb, ryb ozdobnych, ptaków, gadów, płazów oraz drobnych zwierząt hodowlanych.

(111) **175708** (220) 2003 04 09 (210) 263393
(151) 2006 06 19 (441) 2003 10 20

(732) „EGA” Spółka z o.o., Nowa Wieś, PL.

(540)



Kolor znaku: czarny, niebieski i odcienie, biały

(531) 26.11.3, 27.5.17, 29.1.4

(510), (511) **07** narzędzia ręczne sterowane mechanicznie, elektro-narzędzia, części maszyn, **08** narzędzia ręczne sterowane ręcznie, przyrządy sterowane ręcznie, **35** handel hurtowy i detaliczny, import, eksport, promocja sprzedaży dla osób trzecich w zakresie narzędzi

ręcznych sterowanych mechanicznie, elektronarzędzi, części maszyn, narzędzi ręcznych sterowanych ręcznie i przyrządów sterowanych ręcznie, **39** transport lądowy, dostarczanie towarów, wynajmowanie środków transportowych.

(111) **175709** (220) 2003 04 10 (210) 263441
 (151) 2006 06 21 (441) 2003 10 20
 (732) INFODRUK - Zakład Poligraficzny A. Przybylski, A. Rodak, W. Ziółkowski spółka jawna, Poznań, PL.
 (540)



Kolor znaku: granatowy, czerwony, żółty, biały
 (531) 26.2.7, 27.5.1, 29.1.13

(510), (511) **16** wyroby z papieru i tektury, etykiety i wydawnictwa na nośnikach papierowych i z tworzyw sztucznych, opakowania z papieru i tworzyw sztucznych, **40** usługi poligraficzne i fotograficzne, usługi w zakresie sztańcowania zloczenia, tłoczenia, foliowania, apreturowania.

(111) **175710** (220) 2003 04 11 (210) 263477
 (151) 2006 06 07 (441) 2003 10 20
 (732) Mars, Inc., McLean, US.
 (540)

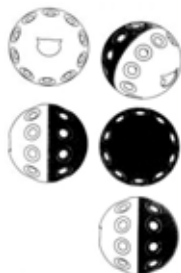

(531) 3.1.16, 26.15.1
 (510), (511) **28** zabawki, gry i przedmioty do zabawy, włączając zabawki, gry i przedmioty do zabawy dla zwierząt domowych, ptaków i ryb, artykuły gimnastyczne i sportowe nie ujęte w innych klasach, dekoracje na drzewka bożonarodzeniowe.

(111) **175711** (220) 2003 04 17 (210) 263709
 (151) 2006 06 26 (441) 2003 10 20
 (732) POMOC DROGOWA „SOS ASSISTANCE” Bogusław Basaraba, Kłodzko, PL.
 (540)



Kolor znaku: żółty, niebieski, czerwony, biały
 (531) 25.5.2, 27.5.5, 29.1.14

(510), (511) **37** naprawa pojazdów, **39** usługi związane z wynajmowaniem miejsc na parkingach, przewóz osób i rzeczy transportem samochodowym, pomoc drogową w zakresie holowania pojazdów, **43** usługi hotelarskie, usługi gastronomiczne.

(111) **175712** (220) 2003 04 18 (210) 263764
 (151) 2006 06 21 (441) 2003 10 20
 (732) Przedszkole Niepubliczne „Zielona Ciuchcia Bemowo” s.c. Agata Wawer, Agnieszka Sławek, Jacek Wawer, Warszawa, PL.

(540)



Kolor znaku: żółty, zielony, niebieski, czarny, czerwony, pomarańczowy, brązowy

(531) 2.5.25, 7.1.8, 27.5.5, 29.1.15

(510), (511) **41** nauczanie w przedszkolach, **43** opieka nad dziećmi w przedszkolach.

(551) wspólne prawo ochronne

(111) **175713** (220) 2003 04 22 (210) 263843
 (151) 2006 07 20 (441) 2003 11 03
 (732) Lubelskie Zakłady Przemysłu Spirytusowego POLMOS Spółka Akcyjna, Lublin, PL.
 (540) alkwita
 (510), (511) **33** wyroby alkoholowe.

(111) **175714** (220) 2003 04 22 (210) 263890
 (151) 2006 06 08 (441) 2003 11 03
 (732) F.H.U. Creps Barbara Szubert, Tomaszów Mazowiecki, PL.
 (540)



Kolor znaku: czerwony, żółty, biały, czarny

(531) 4.5.3, 27.5.1, 29.1.13

(510), (511) **29** mięso, drób, ryby, dziczyzna, jaja, mleko, wyroby z mleka, napoje mleczne, jadalne oleje i tłuszcze, warzywa i owoce konserwowane, suszone, gotowane, mrożone, zupy, ekstrakty mięsne, przetwory mięsne, rybne, drobiowe, warzywne i owocowe, owoce kandyzowane, konfitury, galaretki jadalne, sałatki, surówki, przeciery, pasty mięsne i rybne, dżemy, **30** kawa, herbata, kakao, cukier, kasza, ryż, mąka, wyroby kulinarne na bazie zbóż, ryżu i kukurydzy, naleśniki, makarony, wyroby piekarnicze, pieczywo cukiernicze, preparaty zbożowe, wyroby cukiernicze, słodczyce, czekolada, namiastki kawy, przyprawy, lody, guma do żucia, miód, napoje na bazie herbaty, kawy, kakao i czekolady, syrop z melasy, proszki do pieczenia, drożdże, sól, musztarda, ocet, sosy, majonezy, dresingi, **43** usługi barowe, restauracyjne i hotelowe, usługi pensjonatów, kawiarnie, bary szybkiej obsługi, przygotowywanie posiłków na zamówienie oraz ich dostawa.

(111) **175715** (220) 2003 04 23 (210) 263915
 (151) 2006 06 19 (441) 2003 11 03
 (732) Colgate-Palmolive Company, New York, US.
 (540) AJAX ORANGE FORCE
 (510), (511) **03** środki czyszczące, środki wybielające i inne substancje stosowane w praniu, środki czyszczące, polerujące, szorujące i ścierające, mydła do użytku domowego.

(111) **175716** (220) 2003 04 24 (210) 263946
 (151) 2006 06 23 (441) 2003 11 03
 (732) Karlovarské minerální vody, a.s., Karlovy Vary, CZ.
 (540) Gdzie jest Mattoni, tam jest życie
 (510), (511) **32** wody mineralne i wody gazowane, wody pitne, napoje gazowane i inne napoje bezalkoholowe, napoje i ekstrakty owocowe, syropy owocowe i inne preparaty do sporządzania napojów.

(111) **175717** (220) 2003 04 24 (210) 263948
 (151) 2006 06 23 (441) 2003 11 03
 (732) Karlovarské minerální vody, a.s., Karlovy Vary, CZ.
 (540) Gdzie toczy się życie, tam jest Mattoni
 (510), (511) **32** wody mineralne i wody gazowane, wody pitne, napoje gazowane i inne napoje bezalkoholowe, napoje i ekstrakty owocowe, syropy owocowe i inne preparaty do sporządzania napojów.

(111) **175718** (220) 2003 04 25 (210) 264025
 (151) 2006 06 06 (441) 2003 11 03
 (732) Grupa Wydawnicza INFOR Spółka Akcyjna, Warszawa, PL.
 (540)



Kolor znaku: pomarańczowy, granatowy

(531) 27.5.1, 29.1.2, 29.1.4

(510), (511) **09** urządzenia do nagrywania, transmisji lub reprodukcji dźwięku lub obrazu, magnetyczne i optyczne nośniki danych, płyty (dyski CD-ROM) z nagraniami, taśmy magnetyczne, sprzęt przetwarzający dane, publikacje zapisane w wersji elektronicznej na elektronicznych nośnikach, bazy danych tekstów aktów prawnych, **16** papier, tektura i wyroby z tych materiałów nie ujęte w innych klasach, druki, w szczególności dzienniki, poradniki, broszury, czasopisma, kalendarze, katalogi, skrypty, książki, materiały introligatorskie w tym obwoluty na publikacje wymiennokartkowe, fotografie, drukowane materiały szkoleniowe i instruktażowe, materiały z tworzyw sztucznych do pakowania (nie ujęte w innych klasach), czcionki drukarskie, matryce, **35** usługi reklamowe i promocyjne, usługi telemarketingowe, doradztwo w sprawach gospodarczych, usługi zarządzania i administrowania w działalności gospodarczej i handlowej, doradztwo ekonomiczne w związku z działalnością gospodarczą osób trzecich, usługi polegające na rejestrowaniu, sporządzaniu odpisów, składzie, kompilacji i/lub systematyzacji pisemnych informacji oraz rejestrowaniu, a także wykorzystywaniu lub kompilacji danych matematycznych i/lub statystycznych oraz prawnych, zwłaszcza w dziedzinie działalności gospodarczej i handlowej, usługi badania rynku i sondaże opinii publicznej oraz pozyskiwania informacji gospodarczej, zarządzanie zbiorami informacyjnymi, **36** doradztwo w sprawach finansowych, ubezpieczeniowych i podatkowych, **40** usługi w zakresie fotokładu, **41** nauczanie w tym nauczanie korespondencyjne, rozrywka, działalność rekreacyjna i kulturalna, usługi w zakresie edukacji, produkcji filmów, organizowania i prowadzenia konferencji, seminariów, szkoleń i kongresów, organizacja wystaw z dziedziny kultury i edukacji, **42** usługi w zakresie projektowania i rozwoju komputerowego sprzętu i oprogramowania, usługi w zakresie analizy systemów komputerowych, tworzenia grafiki użytkowej, tworzenia, odtwarzania i odpłatnego udostępniania komputerowych baz danych, doradztwo prawne, usługi w zakresie doradztwa zawodowego, zarządzanie serwisami internetowymi.

(111) **175719** (220) 2003 04 25 (210) 264040
 (151) 2006 06 06 (441) 2003 11 03
 (732) Colgate-Palmolive Company, New York, US.
 (540)



Kolor znaku: szary i odcienie, żółty i odcienie, niebieski i odcienie, biały

(531) 17.1.1, 25.1.15, 26.1.1, 26.1.2, 26.4.4, 27.5.1, 29.1.2, 29.1.4, 29.1.6

(510), (511) **03** środki pielęgnacji osobistej, mianowicie dezodoranty, antyperspiranty i spreje do ciała.

(111) **175720** (220) 2003 04 28 (210) 264071
 (151) 2006 07 14 (441) 2003 11 03
 (732) Spółdzielcza Kasa Oszczędnościowo-Kredytowa „WESOŁA”, Mysłowice, PL.
 (540)



BEZPIECZENSTWO TRADYCJA ZAUFANIE

Kolor znaku: zielony, czarny, biały

(531) 5.1.1, 26.11.2, 27.1.1, 29.1.3

(510), (511) **36** usługi w zakresie: agencji kredytowej, prowadzenia kasy oszczędnościowej, home-bankingu, doradztwa i informacji w sprawach finansowych i ubezpieczeniowych, operacji i usług finansowych, tworzenia funduszy, kredytowania, lokat kapitału i transakcji finansowych oraz finansowania pożyczek, pośrednictwa ubezpieczeniowego, prowadzenia kasy zapomogowej.

(111) **175721** (220) 2003 04 28 (210) 264119
 (151) 2006 07 04 (441) 2003 11 03
 (732) LU Polska S.A., Warszawa, PL.
 (540)



Kolor znaku: brązowy, niebieski, biały, beżowy, pomarańczowy, czerwony

(531) 11.3.5, 27.5.5, 29.1.1, 29.1.4, 29.1.6, 29.1.7

(510), (511) **29** konserwowane, suszone, i gotowane owoce i warzywa, duszone owoce, dżemy, purée owocowe, galaretki, zupy, mleko, mleko w proszku, aromatyzowane mleko żelowane i bita śmietana, produkty mleczne, desery mleczne, jogurty, jogurty pitne, musy, kremy, desery śmietankowe, świeża śmietana, masło, pasty serowe, sery, sery dojrzale, sery dojrzale z pleśnią, świeże sery, sery solankowe, twarożek, napoje głównie z mleka lub nabiału, produkty z mleka mrozonego, produkty z mleka sfermentowanego, wszystkie wyżej wymienione produkty z aromatami owocowymi lub zawierające owoce, **30** herbata, paszteciki (słodkie lub słone), ciastka (słodkie lub słone), produkty zbożowe, płatki śniadaniowe, dania gotowe częściowo lub całkowicie zrobione z wyrobów piekarniczych, chleb, sucharki, herbatniki (słodkie lub słone), waffle, waffle naleśnikowe, ciastka, paszteciki, wszystkie te produkty zwykle i/lub z polewą i/lub nadziewane i/lub aromatyzowane, słone lub słodkie przekąski z herbatników, wyrobów piekarniczych, ciasta, rzadkiego ciasta, wyroby cukiernicze, lody, kremy mrożone, słodkie sosy, wszystkie wyżej wymienione produkty z aromatami owocowymi lub zawierające owoce, **32** piwo (alkoholowe lub bezalkoholowe), niegazowane i gazowane wody (mineralne i nieminerlizowane), soki owocowe, napoje na bazie owoców, lemoniada, toniki, piwo imbirowe, korbety, preparaty do produkcji napojów, syropów do napojów, bezalkoholowe ekstrakty owocowe, wszystkie wyżej wymienione produkty z aromatami owocowymi lub zawierające owoce.

(111) **175722** (220) 2003 04 29 (210) 264185
 (151) 2006 06 06 (441) 2003 11 03
 (732) KAMIS-PRZYPRAWY Spółka Akcyjna, Stefanowo, PL.

(540)



Kolor znaku: żółty i odcienie, czerwony, czarny, szary

(531) 25.1.5, 27.5.5, 29.1.13

(510), (511) **29** przyprawowe preparaty warzywne do produkcji i sporządzania bulionów i zup, konserwowane, suszone i gotowane warzywa przyprawowe, suszone mieszanki ziołowo-warzywne, przyprawowe koncentraty i przeciera warzywne, **30** przyprawy na bazie warzyw, sosy przyprawowe wielosmakowe warzywne i ziołowe, mieszanki warzywno-ziołowe, sole wielosmakowe warzywne i ziołowo-warzywne, **31** korzenie jadalne przyprawowe, ziarna przyprawowe, nasiona przyprawowe, świeże warzywa przyprawowe.

(111) **175723** (220) 2003 04 29 (210) 264201

(151) 2006 07 07 (441) 2003 11 03

(732) Tyco Healthcare Group LP, Norwalk, US.

(540) SHEAR LOGIC

(510), (511) **10** wewnętrzny system obwodów elektrycznych stosowany w chirurgicznych generatorach do koagulacji ultradźwiękowej, regulujący na zmiany amplitudy zapotrzebowania na energię, wynikające z różnych warunków klinicznych.

(111) **175724** (220) 2003 04 29 (210) 264209

(151) 2006 06 01 (441) 2003 11 03

(732) FABRYKA CERAMIKI BUDOWLANEJ Spółka z o.o., Ostrzeszów, PL.

(540) cottage

(510), (511) **19** materiały budowlane niemetalowe.(111) **175725** (220) 2003 04 29 (210) 264226

(151) 2006 06 01 (441) 2003 11 03

(732) Maria Ziębińska i Stanisław Ziębiński „ICE-MASTRY” Spółka Jawna, Czaniec, PL.

(540)



Kolor znaku: kawowy, różowy, zielony, niebieski, pomarańczowy

(531) 26.1.6, 26.15.1, 29.1.15

(510), (511) **30** lody, lody spożywcze w proszku, sorbety jako lody, napoje chłodzące na bazie czekolady, napoje chłodzące na bazie kakao, napoje chłodzące na bazie kawy, słodycze, cukierki, środki wiążące do lodów spożywczych, **35** dystrybucja i rozpowszechnianie materiałów reklamowych, rozpowszechnianie ogłoszeń reklamowych, reklama za pośrednictwem sieci komputerowej, reklama korespondencyjna, reklama radiowa, reklama prasowa, reklama telewizyjna, rozpowszechnianie próbek, badania rynku, pokazy towarów, promocja sprzedaży, wypożyczanie materiałów reklamowych.

(111) **175726** (220) 2003 05 02 (210) 264384

(151) 2006 06 08 (441) 2003 11 03

(732) Czanieckie Makarony Spółka z ograniczoną odpowiedzialnością, Czaniec, PL.

(540) CZARNECKIE MAKARONY

(510), (511) **30** makaron, spaghetti, tortilla.(111) **175727** (220) 2003 05 02 (210) 264388

(151) 2006 06 08 (441) 2003 11 03

(732) Czanieckie Makarony Spółka z ograniczoną odpowiedzialnością, Czaniec, PL.

(540) CZAJECKIE MAKARONY

(510), (511) **30** makaron, spaghetti, tortilla.(111) **175728** (220) 2003 05 07 (210) 264446

(151) 2006 06 29 (441) 2003 11 17

(732) Fabryka Cukiernicza KOPERNIK S.A., Toruń, PL.

(540)



Kolor znaku: biały, czarny, brązowy i jego odcienie, niebieski i jego odcienie, zielony i jego odcienie, czerwony i jego odcienie, popielaty i jego odcienie, żółty i jego odcienie, beżowy i jego odcienie, kremowy i jego odcienie

(531) 7.1.1, 19.3.3, 29.1.14

(510), (511) **30** pierniki, pierniki nadziewane, pierniki w glazurze, pierniki nadziewane w glazurze, pierniki w czekoladzie, pierniki nadziewane w czekoladzie, pierniki w masie czekoladopodobnej, pierniki nadziewane w masie czekoladopodobnej, ciastka, ciastka w czekoladzie, ciastka w glazurze, herbatniki, herbatniki w czekoladzie, herbatniki w glazurze, wafle, wafle w czekoladzie, wafle przekładane, wafle przekładane w czekoladzie, wafle nadziewane, wafle nadziewane w czekoladzie.

(111) **175729** (220) 2003 05 07 (210) 264454

(151) 2006 06 06 (441) 2003 11 17

(732) REDAN S.A., Łódź, PL.

(540)



Kolor znaku: beżowy, granatowy, biały

(531) 26.1.2, 26.4.1, 27.5.1, 29.1.9

(510), (511) **18** skóra i imitacja skóry oraz towary z tych materiałów, **25** ubrania, buty, nakrycia głowy.

(111) **175730** (220) 2003 05 07 (210) 264473

(151) 2006 06 07 (441) 2003 11 17

(732) Motorola, Inc. (a Delaware corporation), Schaumburg, US.

(540) VIAMOTO

(510), (511) **09** pakiet oprogramowania integrujący dekodowanie danych z globalnych systemów określania położenia, mający zastosowanie w zarządzaniu bazą danych w celu wspomaganie kompilacji, zapisywania, wyszukiwania, analizowania i dostarczania danych uszeregowanych przestrzennie za pośrednictwem zgłoszeń konwersacyjnych słyszalnych lub tekstowych oraz w celu wspomaganie transmisji danych za pośrednictwem urządzeń bezprzewodowych do zidentyfikowanych przez oprogramowanie lokacji uszeregowanych przestrzennie lub do telefonicznych centrów obsługi, **38** łączność za pośrednictwem telefonii komórkowej, łączność radiowa i telefoniczne usługi przywoławcze, dostarczanie łączności telekomunikacyjnych z globalną siecią komputerową za pośrednictwem komputerów, dostarczanie połączeń telekomunikacyjnych z globalną siecią komputerową za pośrednictwem bezprzewodowych urządzeń łącznościowych, usługi poczty elektronicznej, elektroniczne transmisje danych i dokumentów za pośrednictwem terminali komputerowych.

(111) **175731** (220) 2003 05 07 (210) 264475

(151) 2006 06 07 (441) 2003 11 17

(732) Motorola, Inc. (a Delaware corporation), Schaumburg, US.
 (540) GETVIAMOTO
 (510), (511) **09** oprogramowanie komputerowe kierujące i wspomagające transmisje informacji tekstowych i słyszalnych poprzez urządzenia bezprzewodowe do zidentyfikowanych przez oprogramowanie lokacji uszeregowanych przestrzennie, takich jak miejsca zainteresowań, wydarzenia i imprezy rozrywkowe i edukacyjne, imprezy publiczne i instytucje handlowe, **38** łączność za pośrednictwem telefonii komórkowej, łączność radiowa i telefoniczne usługi przywoławcze, dostarczanie połączeń telekomunikacyjnych z globalną siecią komputerową za pośrednictwem komputerów, dostarczanie połączeń telekomunikacyjnych z globalną siecią komputerową za pośrednictwem bezprzewodowych urządzeń łącznościowych, usługi poczty elektronicznej, elektroniczne transmisje danych i dokumentów za pośrednictwem terminali komputerowych.

(111) **175732** (220) 2003 05 07 (210) 264477
 (151) 2006 03 13 (441) 2003 11 17
 (732) Przedsiębiorstwo Produkcyjno-Handlowe „DAR NATURY”
 Tadeusz Polański, Ryki, PL.
 (540) energofort
 (510), (511) **05** zioła lecznicze.

(111) **175733** (220) 2003 05 08 (210) 264497
 (151) 2006 06 19 (441) 2003 11 17
 (732) PPUH ANDREX Łukasz Konończuk, Elbląg, PL.
 (540) SALPOTAS
 (510), (511) **01** nawozy użyźniające glebę.

(111) **175734** (220) 2003 05 08 (210) 264517
 (151) 2006 06 23 (441) 2003 11 17
 (732) Nord International Schools Limited, Cheadle, GB.
 (540)



(531) 3.7.3, 9.1.10, 24.1.5, 24.9.2, 27.5.1
 (510), (511) **41** usługi edukacyjne, usługi w zakresie nauczania, usługi egzaminacyjne, doradztwo i konsultacje zawodowe, usługi internetów.

(111) **175735** (220) 2003 05 16 (210) 264840
 (151) 2006 07 21 (441) 2003 11 17
 (732) „BIOFARM” Spółka z o.o., Poznań, PL.
 (540)



Kolor znaku: ciemnoniebieski, biały
 (531) 3.7.19, 26.4.1, 29.1.4, 29.1.6
 (510), (511) **05** produkty farmaceutyczne: leki, środki dezynfekcyjne, odkażające, produkty weterynaryjne, dietetyczne środki medyczne, produkty sanitarne: materiały opatrunkowe, plastry, podpaski higieniczne, żywność dla niemowląt.

(111) **175736** (220) 2003 05 23 (210) 265231
 (151) 2006 06 29 (441) 2003 12 01

(732) UNION INVIVO union de coopératives agricoles, Paryż, FR.
 (540) GAMM VERT
 (510), (511) **25** ubrania, obuwie, nakrycia głowy, opaski ubraniowe w tym opaski na głowę i przeguby, bielizna, wyroby pończosnicze, skarpety, szale, apaszkki i dodatki do ubrań zawarte w tej klasie.

(111) **175737** (220) 2003 05 27 (210) 265417
 (151) 2006 07 10 (441) 2003 12 01
 (732) SANKYO COMPANY LIMITED, Tokio, JP.
 (540)

SANKYO AGRO

(531) 27.5.1
 (510), (511) **01** chemikalia stosowane w przemyśle, pracach badawczych i fotografii, jak również w rolnictwie, ogrodnictwie i leśnictwie, nieprzetworzone żywice sztuczne, nieprzetworzone tworzywa sztuczne, nawozy, mieszaniny do gaszenia ognia, preparaty do odpuszczania i lutowania, substancje chemiczne do konserwowania żywności, substancje garbujące, kleje do celów przemysłowych, **05** preparaty farmaceutyczne i weterynaryjne, preparaty sanitarne do celów medycznych, substancje dietetyczne do celów leczniczych, żywność dla niemowląt, plastry, materiały opatrunkowe, materiały do plombowania zębów, wosk dentystyczny, środki odkażające, preparaty do zwalczania szkodników, fungicydy, herbicydy.

(111) **175738** (220) 2003 05 30 (210) 265582
 (151) 2006 07 24 (441) 2003 12 01
 (732) Bielskie Zakłady Lin i Pasów BEZALIN, Bielsko-Biała, PL.
 (540)

bezalin

Kolor znaku: ciemnoniebieski
 (531) 27.5.1, 29.1.4
 (510), (511) **17** węże gaśnicze i gospodarcze, **22** liny, linki okrętowe i do żaglówek, sznurki ogólnego zastosowania, **24** taśmy tekstylne i włókiennicze.

(111) **175739** (220) 2003 05 30 (210) 265592
 (151) 2006 07 24 (441) 2003 12 01
 (732) H-D Michigan, Inc., Ann Arbor, US.
 (540) SPORTSTER
 (510), (511) **12** pojazdy, urządzenia służące do poruszania się na lądzie, w powietrzu lub wodzie, **25** odzież, obuwie, nakrycia głowy, **28** gry i zabawki, artykuły sportowe i gimnastyczne nie ujęte w innych klasach, ozdoby choinkowe, karty do gry.

(111) **175740** (220) 2003 06 02 (210) 265669
 (151) 2006 07 20 (441) 2003 12 15
 (732) Colgate-Palmolive Company, New York, US.
 (540)

HACI ŞAKİR

(531) 27.5.1
 (510), (511) **03** środki wybielające i inne substancje stosowane w praniu, środki do czyszczenia, polerowania, szorowania i ścierania, mydła, środki perfumeryjne, olejki eteryczne, kosmetyki, płyny do pielęgnacji włosów, środki do czyszczenia zębów.

(111) **175741** (220) 2003 06 04 (210) 265770
 (151) 2006 07 17 (441) 2003 12 15
 (732) Lewandowski Piotr, Warszawa, PL.

(540)



Kolor znaku: ciemnoszary

(531) 27.5.1

(510), (511) **41** organizowanie, prowadzenie i obsługa konferencji, kongresów, sympozjów, seminariów, zjazdów, przyjęć, **43** usługi zapotrzenia w żywność i napoje, tymczasowe zakwaterowanie, usługi barowe, bary szybkiej obsługi, stołówki, restauracje, kawiarnie, przygotowanie dań, hotele, domy turystyczne, motele, pensjonaty, kempingi, rezerwacje hotelowe.

(111) **175742** (220) 2003 06 04 (210) 265780

(151) 2006 07 04 (441) 2003 12 15

(732) Kemira GrowHow Oy, Helsinki, FI.

(540)



(531) 5.5.21, 25.5.2, 26.4.22, 27.5.1

(510), (511) **01** chemikalia stosowane w przemyśle, w pracach badawczych oraz w fotografii, jak również w rolnictwie, ogrodnictwie i leśnictwie, nieprzetworzone żywice sztuczne, nieprzetworzone tworzywa sztuczne, nawozy, mieszaniny gaszące ogień, preparaty do odpuszczania i lutowania metali, substancje chemiczne do konserwowania żywności, substancje garbujące, kleje i spoiwa do celów przemysłowych, **05** preparaty farmaceutyczne i weterynaryjne, preparaty sanitarne do celów medycznych, substancje dietetyczne do celów leczniczych, żywność dla niemowląt, plastry, materiały opatrunkowe, materiały do plombowania zębów, woski dentystyczne, preparaty dezynfekcyjne, preparaty do zwalczania szkodników, fungicydy, herbicydy, **44** usługi medyczne, usługi weterynaryjne, usługi higieniczne i pielęgnacja osoby ludzi i zwierząt, usługi dla rolnictwa, ogrodnictwa i leśnictwa.

(111) **175743** (220) 2003 06 05 (210) 265826

(151) 2006 06 09 (441) 2003 12 15

(732) Przedsiębiorstwo Produkcyjno-Handlowe FOLPAK

Baranowski A. i T., Mińsk Mazowiecki, PL.

(540)



Kolor znaku: czarny, czerwony, niebieski

(531) 26.1.5, 27.5.1, 29.1.13

(510), (511) **16** folie z tworzyw sztucznych do pakowania towarów spożywczych i przemysłowych, folie stretch przemysłowe i spożywcze, torby foliowe, worki foliowe, opakowania foliowe z nadrukiem, folie z nadrukiem, **17** folie z tworzyw sztucznych nie do pakowania.

(111) **175744** (220) 2003 06 05 (210) 265832

(151) 2006 07 17 (441) 2003 12 15

(732) Aisin Seiki Kabushiki Kaisha (also trading as Aisin Seiki Co., Ltd.),

Aichi-ken, JP.

(540)



(531) 27.5.1

(510), (511) **07** maszyny do szycia, maszyny do szycia z funkcją haftowania mające zastosowanie w gospodarstwie domowym, części i osprzęt do wszystkich wyżej wymienionych towarów, **37** naprawy i konserwacja maszyn do szycia, maszyn do szycia z funkcją haftowania stosowanych w gospodarstwie domowym oraz części i osprzętu do wyżej wymienionych towarów.

(111) **175745** (220) 2003 06 10 (210) 266030

(151) 2006 06 26 (441) 2003 12 15

(732) Cryovac, Inc., a Delaware Corporation, Saddle Brook, US.

(540) CRYOVAC ROBOLOADER

(510), (511) **07** maszyny do pakowania żywności w torby plastikowe, części i wyposażenie do wyżej wymienionych maszyn.

(111) **175746** (220) 2003 06 13 (210) 266147

(151) 2006 07 05 (441) 2003 12 15

(732) Przedsiębiorstwo Produkcyjno-Handlowe „BROWAR

STAROPOLSKI" Teresa Strzelińska Spółka Jawna, Zduńska Wola, PL.

(540)



Kolor znaku: czarny, złoty, czerwony, biały

(531) 5.7.2, 9.1.10, 24.1.5, 25.1.15, 27.5.1, 29.1.14

(510), (511) **32** piwo.(111) **175747** (220) 2003 06 13 (210) 266148

(151) 2006 07 05 (441) 2003 12 15

(732) Przedsiębiorstwo Produkcyjno-Handlowe „BROWAR

STAROPOLSKI" Teresa Strzelińska Spółka Jawna, Zduńska Wola, PL.

(540)



Kolor znaku: zielony, złoty, biały, czerwony, czarny

(531) 9.1.10, 24.1.5, 25.1.15, 27.5.1, 29.1.14

(510), (511) **32** piwo.(111) **175748** (220) 2003 06 13 (210) 266149

(151) 2006 07 05 (441) 2003 12 15

(732) Przedsiębiorstwo Produkcyjno-Handlowe „BROWAR

STAROPOLSKI" Teresa Strzelińska Spółka Jawna, Zduńska Wola, PL.

(540)



Kolor znaku: biały, złoty, czerwony, czarny

(531) 9.1.10, 24.1.5, 25.1.15, 27.5.1, 29.1.14

(510), (511) **32** piwo.

(111) **175749** (220) 2003 06 13 (210) 266150
 (151) 2006 07 05 (441) 2003 12 15
 (732) Przedsiębiorstwo Produkcyjno-Handlowe „BROWAR STAROPOLSKI” Teresa Strzelińska Spółka Jawna, Zduńska Wola, PL.
 (540)



Kolor znaku: złoty, czarny, czerwony, biały
 (531) 9.1.10, 24.1.5, 25.1.15, 27.5.1, 29.1.14
 (510), (511) **32** piwo.

(111) **175750** (220) 2003 06 13 (210) 266151
 (151) 2006 07 05 (441) 2003 12 15
 (732) Przedsiębiorstwo Produkcyjno-Handlowe „BROWAR STAROPOLSKI” Teresa Strzelińska Spółka Jawna, Zduńska Wola, PL.
 (540)



Kolor znaku: biały, czerwony, złoty, czarny
 (531) 5.7.3, 5.13.25, 7.1.1, 9.1.10, 25.1.15, 27.5.1, 29.1.14
 (510), (511) **32** piwo.

(111) **175751** (220) 2001 09 26 (210) 241089
 (151) 2006 07 28 (441) 2002 04 08
 (732) „SIMPLEX - ZIELONA GÓRA” Aleksandra Początek, Zielona Góra, PL.
 (540) simplex - zielona góra
 (510), (511) **17** folie z tworzyw sztucznych, **20** korki, zamknięcia niemetalowe do butelek, nakrętki niemetalowe do butelek, **21** butelki, doniczki, foremki do lodu i ciast, kieliszki, klosze do przykrywania produktów żywnościowych, kubki, lejki, pojemniki z tworzyw sztucznych do pakowania, półmiski, przybory do użytku domowego, sztuczce z tworzywa sztucznego, talerze.

(111) **175752** (220) 2002 06 19 (210) 251786
 (151) 2006 07 20 (441) 2002 12 30
 (732) „MALWA Tea” Wojciech Fabisiak, Lubiszyn, PL.
 (540)



Kolor znaku: różowy, niebieski, żółty, zielony, morski, biały, granatowy, czarny, czerwony, szary
 (531) 2.3, 5.5, 9.1, 11.3, 25.1, 26.1, 27.5, 29.1

(510), (511) **05** herbatki ziołowe przyczyniające się do uzyskania i utrzymania szczupłej sylwetki, herbaty ziołowe dla osób ze skłonnością do otyłości.

(111) **175753** (220) 2003 03 28 (210) 262885
 (151) 2006 07 03 (441) 2003 10 06
 (732) VICTORINOX AG, Ibach-Schwyz, CH.
 (540)



(531) 24.1.3, 24.13.1
 (510), (511) **18** skóra i imitacje skóry oraz towary z tych materiałów nie ujęte w innych klasach, futerały ze skóry na noże, kufry i walizki podróżne, torby plażowe, torby dla obozowiczów, torby na zakupy, torebki damskie, torby podróżne, torby szkolne, plecaki, parasole, parasolki oraz laski, **21** przybory kuchenne i gospodarstwa domowego oraz pojemniki (nie z metali szlachetnych ani nimi nie pokryte), dzbanki, puszki i kubki nie z metali szlachetnych, wyroby szklane, porcelanowe i wyroby ceramiczne nie ujęte w innych klasach, **25** odzież, w tym odzież sportowa, obuwie, w tym obuwie sportowe, nakrycia głowy.

(111) **175754** (220) 2003 04 22 (210) 263844
 (151) 2006 07 21 (441) 2003 11 03
 (732) 2 X 3 Spółka z o.o., Krzęcin, PL.
 (540)



Kolor znaku: zielony, żółty, czerwony
 (531) 27.5.1, 27.7.1, 29.1.13
 (510), (511) **09** urządzenia do nagrywania, transmisji lub reprodukcji dźwięku i obrazu, urządzenia kinematograficzne i optyczne, rzutniki, ekrany projekcyjne, sprzęt audiowizualny, elektroniczne tablice ogłoszeniowe, **16** tablice do pisania, tablice szkolne, **20** tablice ogłoszeniowe, meble biurowe i szkolne.

(111) **175755** (220) 2003 04 28 (210) 264125
 (151) 2006 07 04 (441) 2003 11 03
 (732) Sopotkie Towarzystwo Ubezpieczeń Ergo Hestia Spółka Akcyjna, Sopot, PL.
 (540) Hestia Zdrowie
 (510), (511) **36** usługi w zakresie ubezpieczeń i finansów, **41** usługi w zakresie nauczania i prowadzenia kursów w dziedzinie ubezpieczeń.

(111) **175756** (220) 2003 05 30 (210) 265571
 (151) 2006 07 27 (441) 2003 12 01
 (732) Przedsiębiorstwo Usługowo-Produkcyjne „POMOT” Sp. z o.o., Chojna, PL.
 (540)



Kolor znaku: biały, czerwony
 (531) 15.7.1, 26.1.1, 27.5.1, 29.1.1
 (510), (511) **06** pojemniki metalowe, **12** przyczepy.

(111) **175757** (220) 2003 05 30 (210) 265581
 (151) 2006 07 27 (441) 2003 12 01
 (732) Bielskie Zakłady Lin i Pasów BEZALIN, Bielsko-Biała, PL.
 (540)



Kolor znaku: ciemnoniebieski, biały

(531) 26.1.1, 27.5.1, 29.1.4

(510), (511) **17** Węże gaśnicze i gospodarcze, **22** Liny, linki okrętowe i do żaglówek, sznurki ogólnego zastosowania, **24** Taśmy tekstylne i włókiennicze.

(111) **175758** (220) 2003 06 16 (210) 266237
 (151) 2006 07 26 (441) 2003 12 29
 (732) Firma Handlowa „ORMET” Eksport-Import Bogusław Wyrobek, Tychy, PL.
 (540)



Kolor znaku: granatowy

(531) 27.5.1, 29.1.12

(510), (511) **35** prowadzenie sklepu/hurtowni z artykułami chemicznymi.

(111) **175759** (220) 2003 06 17 (210) 266306
 (151) 2006 06 20 (441) 2003 12 29
 (732) a.i. Polska Spółka z o.o., Warszawa, PL.
 (540)



Kolor znaku: fioletowy, pomarańczowy

(531) 27.5.1, 29.1.1, 29.1.5

(510), (511) **03** artykuły kosmetyczne do pielęgnacji urody, barwniki kosmetyczne, kosmetyczne motywy dekoracyjne, kosmetyki do ciała i włosów, lakiery do paznokci, perfumy, preparaty niemedyczne do pielęgnacji paznokci, sztuczne paznokcie, środki do kąpieli i mycia, **41** edukacja w zakresie pielęgnacji urody, edukacja w zakresie pielęgnacji paznokci, nauczanie korespondencyjne, organizowanie i prowadzenie pracowni specjalistycznych w zakresie pielęgnacji urody dla celów edukacyjnych, organizowanie konkursów piękności, organizowanie pokazów pielęgnacji urody w celach edukacyjnych, organizowanie i prowadzenie seminariów, poradnictwo zawodowe (porady w zakresie edukacji lub kształcenia), **44** manicure, pedicure, salon fryzjerski, salon kosmetyczny, salon pielęgnacji urody, salon pielęgnacji paznokci.

(111) **175760** (220) 2003 06 17 (210) 266307
 (151) 2006 06 20 (441) 2003 12 29
 (732) a.i. Polska Spółka z o.o., Warszawa, PL.
 (540)



Kolor znaku: fioletowy, biały, pomarańczowy

(531) 26.1.2, 27.5.1, 29.1.13

(510), (511) **03** artykuły kosmetyczne do pielęgnacji urody, barwniki kosmetyczne, kosmetyczne motywy dekoracyjne, kosmetyki do ciała i włosów, lakiery do paznokci, perfumy, preparaty niemedyczne do pielęgnacji paznokci, sztuczne paznokcie, środki do kąpieli i mycia, **41** edukacja w zakresie pielęgnacji urody, edukacja w zakresie pielęgnacji paznokci, nauczanie korespondencyjne, organizowanie i prowadzenie pracowni specjalistycznych w zakresie pielęgnacji urody dla celów edukacyjnych, organizowanie konkursów piękności, organizowanie pokazów pielęgnacji urody w celach edukacyjnych, organizowanie i prowadzenie seminariów, poradnictwo zawodowe (porady w zakresie edukacji lub kształcenia), **44** manicure, pedicure, salon fryzjerski, salon kosmetyczny, salon pielęgnacji urody, salon pielęgnacji paznokci.

(111) **175761** (220) 2003 06 18 (210) 266369
 (151) 2006 07 14 (441) 2003 12 29
 (732) TELEWIZJA LESZNO videofilm studio tele 1
 Waldemar Włodarczak, Leszno, PL.
 (540)



Kolor znaku: ciemnozółty, granatowy

(531) 4.5.3, 27.5.1, 29.1.12

(510), (511) **38** emisja programów telewizyjnych, **41** produkcja programów telewizyjnych.

(111) **175762** (220) 2003 06 25 (210) 266634
 (151) 2006 07 07 (441) 2003 12 29
 (732) „YAKAN” Spółka z ograniczoną odpowiedzialnością,
 Olsztyn, PL.
 (540)



(531) 27.5.1

(510), (511) **25** krawaty, **26** cyfry i litery do znakowania bielizny, zamki błyskawiczne, lamówki do ubrań, łąty przyklejane na gorąco do dekoracji artykułów tekstylnych, emblematy ozdobne, zapięcia do pasków, artykuły pasmanteryjne, siatki na włosy, sprzączki do obuwia i do ubrań.

(111) **175763** (220) 2003 06 27 (210) 266710
 (151) 2006 07 20 (441) 2003 12 29
 (732) „MASPEX WADOWICE” Spółka z o.o., Wadowice, PL.
 (540)



Kolor znaku: biały, zielono-żółty, zielony, czerwony, czarny, granatowy, pomarańczowo-biały, żółty

(531) 5.7.11, 5.7.12, 26.13.1, 27.5.1, 29.1.15

(510), (511) **32** napoje bezalkoholowe, soki, soki owocowe, napoje, napoje owocowe, nektary, syropy, wody mineralne.

(111) **175764** (220) 2003 06 27 (210) 266711
 (151) 2006 07 20 (441) 2003 12 29
 (732) „MASPEX WADOWICE” Spółka z o.o., Wadowice, PL.
 (540)



Kolor znaku: zielony, biały, pomarańczowy, granatowy, czerwony, brązowy, żółty
 (531) 5.7.11, 5.7.12, 5.7.17, 26.13.1, 27.5.1, 29.1.15
 (510), (511) **32** napoje bezalkoholowe, soki, soki owocowe, napoje, napoje owocowe, nektary, syropy, wody mineralne.

(111) **175765** (220) 2003 06 27 (210) 266712
 (151) 2006 07 20 (441) 2003 12 29
 (732) „MASPEX WADOWICE” Spółka z o.o., Wadowice, PL.
 (540)



Kolor znaku: zielony, biały, pomarańczowy, granatowy, czerwony, brązowy, żółty
 (531) 5.7.11, 5.7.12, 5.7.16, 26.13.1, 27.5.1, 29.1.15
 (510), (511) **32** napoje bezalkoholowe, soki, soki owocowe, napoje, napoje owocowe, nektary, syropy, wody mineralne.

(111) **175766** (220) 2003 06 27 (210) 266714
 (151) 2006 07 20 (441) 2003 12 29
 (732) „MASPEX WADOWICE” Spółka z o.o., Wadowice, PL.
 (540)



Kolor znaku: zielony, biały, pomarańczowy, granatowy, czerwony, brązowy, żółty
 (531) 5.7.10, 5.7.11, 5.7.13, 26.13.1, 27.5.1, 29.1.15
 (510), (511) **32** napoje bezalkoholowe, soki, soki owocowe, napoje, napoje owocowe, nektary, syropy, wody mineralne.

(111) **175767** (220) 2003 06 28 (210) 266738
 (151) 2006 07 17 (441) 2003 12 29
 (732) Spółdzielnia Pracy Chemiczno-Wytwórcza „SPOIWO”, Radom, PL.
 (540) modar
 (510), (511) **01** wieloskładnikowe kompozycje zawierające polimery i elastomery, **06** metalowe wykładziny kół pędnych stosowanych w kopalniach, kolejkach linowych, w przemyśle i motoryzacji,

17 materiały uszczelniające, substancje uszczelniające do połączeń, uszczelki, uszczelki rur kołnierzowych.

(111) **175768** (220) 2003 06 30 (210) 266778
 (151) 2006 07 10 (441) 2004 01 12
 (732) „Olimp Laboratories” Spółka z o.o., Nagawczyna, PL.
 (540) SKRZYP PLUS

(510), (511) **05** odżywki wzmacniające zawierające preparaty parafarmaceutyczne stosowane profilaktycznie i dla rekonwalescentów, **29** wysokobiałkowe koncentraty i odżywki wzbogacone witaminami, solami mineralnymi i aminokwasami, **30** koncentraty i odżywki na bazie węglowodanów wysokoenergetycznych, wzbogacone witaminami i solami mineralnymi.

(111) **175769** (220) 2003 07 07 (210) 267091
 (151) 2006 07 07 (441) 2004 01 12
 (732) Bentley Motors Limited, Crewe, GB.
 (540) CONTINENTAL FLYING SPUR
 (510), (511) **12** pojazdy mechaniczne.

(111) **175770** (220) 2003 07 08 (210) 267106
 (151) 2006 07 21 (441) 2004 01 12
 (732) Wydawnictwa Szkolne i Pedagogiczne S.A., Warszawa, PL.
 (540)



Kolor znaku: granatowy, błękitny, biały
 (531) 3.7.1, 20.7.1, 26.4.2, 27.5.1, 29.1.4, 29.1.6
 (510), (511) **16** publikacje i materiały reklamowe.

(111) **175771** (220) 2003 07 10 (210) 267198
 (151) 2006 06 02 (441) 2004 01 12
 (732) SYSTEMY BUDOWNICTWA PRZEMYSŁOWEGO „PROCOR” KOPERWAS ZAKRZEWSKI SPÓŁKA JAWNA, Świdnik, PL.
 (540)

DEMPREX

(531) 27.5.1
 (510), (511) **02** impregnaty do drewna, impregnaty do drewna grzybobójcze, bakterio-bójcze, owadobójcze, ogniochronne, środki antykorozyjne, preparaty do konserwacji drewna.

(111) **175772** (220) 2003 07 10 (210) 267199
 (151) 2006 06 02 (441) 2004 01 12
 (732) SYSTEMY BUDOWNICTWA PRZEMYSŁOWEGO „PROCOR” KOPERWAS ZAKRZEWSKI SPÓŁKA JAWNA, Świdnik, PL.
 (540)

Satysfakcja!!!... na mur beton

(531) 24.17.1, 27.5.1
 (510), (511) **01** preparaty chemiczne do wytwarzania barwników, spoiwa do betonu, środki chemiczne do napowietrzania betonu, środki do konserwacji betonu, preparaty do konserwacji cegły, cement, preparaty do konserwacji cementu, preparaty do nadawania nieprzepuszczalności cementu, preparaty do konserwacji dachówki, kleje do celów przemysłowych, kleje do płytek ściennych, preparaty do konserwacji murów, preparaty wodoszczelne stosowane w murarstwie, substancje zapobiegające zamarzaniu, **02** bejce, zaprawa

cementowa, farby do ceramiki, barwniki do drewna, rozcieńczalniki do farb i lakierów, farby bakteriobójcze, farby wodne klejowe lub kazeinowe, lakiery, oleje do konserwacji drewna, preparaty zabezpieczające do metali, **06** materiały zbrojeniowe metalowe, drobica żelazna, materiały konstrukcyjne metalowe, rury metalowe, **19** beton, materiały budowlane niemetalowe, niemetalowe elementy konstrukcyjne dla budownictwa, gips, płytki podłogowe niemetalowe, wapno, zaprawy budowlane, **37** usługi z zakresu budownictwa: izolowanie i uszczelnianie budynków, usługi dekarские, usługi hydrauliczne, malowanie, murowanie, montaż i naprawy instalacji ogrzewania, rozbiórka budynków, montaż rusztowań, tapetowanie, tynkowanie, zabezpieczanie budynków przed wilgocią, wynajem sprzętu budowlanego.

(111) **175773** (220) 2003 07 10 (210) 267200
 (151) 2006 06 02 (441) 2004 01 12
 (732) SYSTEMY BUDOWNICTWA PRZEMYSŁOWEGO „PROCOR”
 KOPERWAS ZAKRZEWSKI SPÓŁKA JAWNA, Świdnik, PL.
 (540)



(531) 1.17.11, 2.9.14, 27.5.1
 (510), (511) **01** preparaty chemiczne do wytwarzania barwników, spoiwa do betonu, środki chemiczne do napowietrzania betonu, środki do konserwacji betonu, preparaty do konserwacji cegły, cement, preparaty do konserwacji cementu, preparaty do nadawania nieprzepuszczalności cementu, preparaty do konserwacji dachówki, kleje do celów przemysłowych, kleje do płytek ściennych, preparaty do konserwacji murów, preparaty wodoszczelne stosowane w murarstwie, substancje zapobiegające zamarzaniu, **02** bejce, zaprawa cementowa, farby do ceramiki, barwniki do drewna, rozcieńczalniki do farb i lakierów, farby bakteriobójcze, farby wodne klejowe lub kazeinowe, impregnaty do drewna, środki antykorozyjne, lakiery, oleje do konserwacji drewna, preparaty zabezpieczające do metali, **06** materiały zbrojeniowe metalowe, drobica żelazna, materiały konstrukcyjne metalowe, rury metalowe, **19** beton, materiały budowlane niemetalowe, niemetalowe elementy konstrukcyjne dla budownictwa, gips, płytki podłogowe niemetalowe, wapno, zaprawy budowlane, **37** usługi z zakresu budownictwa: izolowanie i uszczelnianie budynków, usługi dekarские, usługi hydrauliczne, malowanie, murowanie, montaż i naprawy instalacji ogrzewania, rozbiórka budynków, montaż rusztowań, tapetowanie, tynkowanie, zabezpieczanie budynków przed wilgocią, wynajem sprzętu budowlanego.

(111) **175774** (220) 2003 07 14 (210) 267370
 (151) 2006 07 07 (441) 2004 01 26
 (732) PIEKARNIA - CUKIERNIA Jacek Gaj, Środa Wlkp., PL.
 (540)



Kolor znaku: biały, żółty, czerwony, czarny
 (531) 2.1.13, 26.1.2, 26.4.2, 27.5.1, 29.1.1, 29.1.2, 29.1.6, 29.1.8
 (510), (511) **30** chleb i ciasto.

(111) **175775** (220) 2003 07 14 (210) 267379
 (151) 2006 07 07 (441) 2004 01 26
 (732) Gmina i Miasto Ozimek, Ozimek, PL.

(540)



Kolor znaku: czerwony, niebieski, czarny, pomarańczowy, granatowy

(531) 7.11.1, 24.1.9, 24.1.12, 27.5.1, 29.1.15
 (510), (511) **16** czasopisma.

(111) **175776** (220) 2003 07 14 (210) 267396
 (151) 2006 07 07 (441) 2004 01 26
 (732) „Od A do Z” Spółka z o.o., Łódź, PL.
 (540) NEPTUN
 (510), (511) **17** farby izolacyjne, szczeliwa do połączeń, taśmy i materiały uszczelniające, do drzwi i okien, uszczelki i złącza, żywice akrylowe, żywice syntetyczne, produkty półprzetworzone.

(111) **175777** (220) 2003 07 15 (210) 267416
 (151) 2006 06 05 (441) 2004 01 26
 (732) „MALWA” Tea Wojciech Fabisiak, Lubiszyn, PL.
 (540)



Kolor znaku: zielony i odcienie, biały, kremowy, czerwony, granatowy, niebieski i odcienie, zielony i odcienie, żółty i odcienie, czarny

(531) 5.3.11, 5.5.19, 5.7.8, 5.7.9, 26.1.2, 26.4.2, 27.5.1, 29.1.15
 (510), (511) **05** herbaty o działaniu leczniczym, **30** herbaty, herbaty owocowe, herbaty ziołowe.

(111) **175778** (220) 2003 07 15 (210) 267417
 (151) 2006 06 05 (441) 2004 01 26
 (732) „MALWA” Tea Wojciech Fabisiak, Lubiszyn, PL.
 (540)



Kolor znaku: błękitny i odcienie, biały, kremowy, zielony i odcienie, czerwony, czarny, żółty i odcienie

(531) 5.3.11, 5.5.19, 26.1.2, 26.4.2, 27.5.1, 29.1.15
 (510), (511) **05** herbaty o działaniu leczniczym, **30** herbaty, herbaty owocowe, herbaty ziołowe.

(111) **175779** (220) 2003 07 15 (210) 267418
 (151) 2006 06 05 (441) 2004 01 26
 (732) „MALWA” Tea Wojciech Fabisiak, Lubiszyn, PL.
 (540)



Kolor znaku: czerwony i odcienie, biały, kremowy, zielony i odcienie, żółty i odcienie, czarny

(531) 5.3.11, 5.5.19, 26.1.2, 26.4.2, 27.5.1, 29.1.15

(510), (511) **05** herbaty o działaniu leczniczym, **30** herbaty, herbaty owocowe, herbaty ziołowe.

(111) **175780** (220) 2003 07 15 (210) 267420
 (151) 2006 06 05 (441) 2004 01 26
 (732) „MALWA” Tea Wojciech Fabisiak, Lubiszyn, PL.
 (540)



Kolor znaku: fioletowy i odcienie, biały, czerwony, zielony i odcienie, niebieski i odcienie, żółty i odcienie, czarny
 (531) 5.3.11, 5.5.19, 5.7.9, 26.1.2, 26.4.2, 27.5.1, 29.1.15
 (510), (511) **05** herbaty o działaniu leczniczym, **30** herbaty, herbaty owocowe, herbaty ziołowe.

(111) **175781** (220) 2003 07 15 (210) 267421
 (151) 2006 06 05 (441) 2004 01 26
 (732) „MALWA” Tea Wojciech Fabisiak, Lubiszyn, PL.
 (540)



Kolor znaku: pomarańczowy i odcienie, biały, czerwony, kremowy, żółty i odcienie, zielony, czarny
 (531) 5.3.11, 5.5.19, 26.1.2, 26.1.2, 27.5.1, 29.1.15
 (510), (511) **05** herbaty o działaniu leczniczym, **30** herbaty, herbaty owocowe, herbaty ziołowe.

(111) **175782** (220) 2003 07 15 (210) 267422
 (151) 2006 06 05 (441) 2004 01 26
 (732) „MALWA” Tea Wojciech Fabisiak, Lubiszyn, PL.
 (540)



Kolor znaku: żółty i odcienie, biały, czerwony, niebieski i odcienie, zielony i odcienie, czarny
 (531) 5.3.11, 5.5.19, 5.7.8, 5.7.9, 5.7.13, 26.1.2, 26.4.2, 27.5.1, 29.1.15
 (510), (511) **05** herbaty o działaniu leczniczym, **30** herbaty, herbaty owocowe, herbaty ziołowe.

(111) **175783** (220) 2003 07 15 (210) 267424
 (151) 2006 06 05 (441) 2004 01 26
 (732) „MALWA” Tea Wojciech Fabisiak, Lubiszyn, PL.
 (540)



Kolor znaku: zielony i odcienie, biały, kremowy, czarny, czerwony, żółty i odcienie
 (531) 5.3.11, 26.1.2, 26.4.2, 27.5.1, 29.1.15

(510), (511) **05** herbaty o działaniu leczniczym, **30** herbaty, herbaty owocowe, herbaty ziołowe.

(111) **175784** (220) 2003 07 15 (210) 267425
 (151) 2006 06 05 (441) 2004 01 26
 (732) „MALWA” Tea Wojciech Fabisiak, Lubiszyn, PL.
 (540)



Kolor znaku: czerwony, biały, kremowy, zielony i odcienie, żółty i odcienie, czarny

(531) 5.3.11, 5.5.19, 5.7.9, 26.1.2, 26.4.2, 27.5.1, 29.1.15
 (510), (511) **05** herbaty o działaniu leczniczym, **30** herbaty, herbaty owocowe, herbaty ziołowe.

(111) **175785** (220) 2003 07 15 (210) 267426
 (151) 2006 06 05 (441) 2004 01 26
 (732) „MALWA” Tea Wojciech Fabisiak, Lubiszyn, PL.
 (540)



Kolor znaku: pomarańczowy i odcienie, biały, kremowy, zielony, żółty i odcienie, czarny, czerwony

(531) 5.3.11, 5.5.4, 26.1.2, 26.4.2, 27.5.1, 29.1.15
 (510), (511) **05** herbaty o działaniu leczniczym, **30** herbaty, herbaty owocowe, herbaty ziołowe.

(111) **175786** (220) 2003 07 15 (210) 267427
 (151) 2006 06 13 (441) 2004 01 26
 (732) „MALWA” Tea Wojciech Fabisiak, Lubiszyn, PL.
 (540)



Kolor znaku: różowy i odcienie, biały, kremowy, czerwony, zielony i odcienie, żółty i odcienie, czarny

(531) 5.3.11, 5.5.19, 5.7.8, 26.1.2, 26.4.2, 27.5.1, 29.1.15
 (510), (511) **05** herbaty o działaniu leczniczym, **30** herbaty, herbaty owocowe, herbaty ziołowe.

(111) **175787** (220) 2003 07 15 (210) 267428
 (151) 2006 06 02 (441) 2004 01 26
 (732) „MALWA” Tea Wojciech Fabisiak, Lubiszyn, PL.
 (540)



Kolor znaku: niebieski i odcienie, biały, błękitny, kremowy, zielony i odcienie, czerwony, żółty i odcienie, czarny

(531) 5.3.11, 5.5.19, 5.7.29, 26.1.2, 26.4.2, 27.5.1, 29.1.15

(510), (511) **05** herbaty o działaniu leczniczym, **30** herbaty, herbaty owocowe, herbaty ziołowe.

(111) **175788** (220) 2003 07 18 (210) 267568
(151) 2006 07 24 (441) 2004 01 26
(732) Beecham Group p.l.c., Brentford, GB.
(540) AQUAFRESH PURE WHITE

(510), (511) **03** preparaty do pielęgnacji jamy ustnej, żele dentystryczne, preparaty do czyszczenia zębów, płyny do płukania jamy ustnej oraz preparaty do odświeżania oddechu; preparaty wybielające, preparaty do polerowania zębów, preparaty do wybielania zębów oraz preparaty przyspieszające wybielanie zębów, kosmetyczne preparaty do usuwania przebarwień, **05** lecznicze produkty do pielęgnacji jamy ustnej, lecznicze preparaty do polerowania zębów, lecznicze preparaty do wybielania zębów, lecznicze płyny do płukania jamy ustnej, lecznicze preparaty wybielające, **21** szczoteczki do mycia zębów, wykałaczki, nić dentystyczna, szczotki i gąbki, uchwyty i aplikatory do wyżej wymienionych.

(111) **175789** (220) 2003 07 24 (210) 267796
(151) 2006 07 17 (441) 2004 01 26
(732) PZ CUSSONS (INTERNATIONAL) LIMITED, Stockport, GB.
(540)



Kolor znaku: czerwony, złoty, czarny

(531) 25.1.15, 26.13.1, 27.5.1, 29.1.13

(510), (511) **03** kremy kosmetyczne, wody kolońskie i kwiatowe, perfumy, płyny kosmetyczne, emulsje, mlecza, toniki, balsamy, śmietanki kosmetyczne, mydła toaletowe, mydła w płynie, żele do mycia ciała, płyny do kąpieli, olejki eteryczne, olejki aromatyzowane, olejki do celów kosmetycznych, olejki do celów perfumeryjnych, dezodoranty, środki do pielęgnacji włosów, szampony, lakiery do włosów, cienie do powiek, kredki do warg, środki do makijażu, maseczki kosmetyczne, preparaty do oczyszczania i pielęgnacji skóry, środki higieniczno-kosmetyczne, płyny do golenia, środki higieny jamy ustnej, pasty do zębów, środki do prania, środki chemiczne do ożywiania kolorów do użytku domowego, (pranie), wywabiacze plam, płyny do mycia naczyń, płyny do płukania tkanin, preparaty do mycia i czyszczenia (z wyjątkiem terpentyny), toaletowe środki sanitarne, **05** odświeżacze powietrza.

(111) **175790** (220) 2003 07 28 (210) 267922
(151) 2006 07 17 (441) 2004 02 09
(732) DRACO s.c. Michał Racisz, Przemysław Mączka, Łódź, PL.
(540)



Kolor znaku: niebieski, złoty

(531) 26.1.2, 26.11.2, 27.5.1, 29.1.2, 29.1.4

(510), (511) **16** opakowania z tworzyw sztucznych i z papieru.

(111) **175791** (220) 2003 07 29 (210) 268010
(151) 2006 07 07 (441) 2004 02 09
(732) GRUPA LOTOS S.A., Gdańsk, PL.
(540) LOTOS TRAFFIC

(510), (511) **04** oleje syntetyczne do silników benzynowych i wysokoprężnych.

(111) **175792** (220) 2003 08 01 (210) 268129
(151) 2006 06 27 (441) 2004 02 09
(732) GRANSTONE Sp. z o.o., Szczecin, PL.
(540) MARIKANA
(510), (511) **19** granit, kamień, kamień do celów budowlanych, kamień na groby i grobowce.

(111) **175793** (220) 2003 08 07 (210) 268312
(151) 2006 07 17 (441) 2004 02 09
(732) Przedsiębiorstwo Usługowo-Handlowe REMOTERM Katarzyna Łosyk, Zielona Góra, PL.
(540)



Kolor znaku: czerwony, biały

(531) 26.1.4, 27.5.1, 29.1.1

(510), (511) **37** naprawy i montaż instalacji centralnego ogrzewania i wentylacyjnych.

(111) **175794** (220) 2003 08 11 (210) 268392
(151) 2006 07 20 (441) 2004 02 23
(732) Karczma „Redykołka”; Jan Bachleđa-Księdzularz, Zakopane, PL.
(540)



Kolor znaku: czerwony, biały, czarny

(531) 9.7.1, 11.1.1, 11.1.4, 27.3.2, 27.5.1, 29.1.1, 29.1.6, 29.1.8

(510), (511) **42** usługi gastronomiczne w pełnym zakresie, prowadzenie restauracji, przygotowywanie posiłków oraz dań na zamówienie i ich dostawa.

(111) **175795** (220) 2003 08 11 (210) 268395
(151) 2006 07 20 (441) 2004 02 23
(732) PROGEO Sp. z o.o., Warszawa, PL.
(540) PROGEO
(510), (511) **36** obrót nieruchomości.

(111) **175796** (220) 2003 08 11 (210) 268438
(151) 2006 07 28 (441) 2004 02 23
(732) Przedsiębiorstwo Produkcyjno-Handlowe „SOFI” Zofia Dyrda, Koziegłowy, PL.
(540)



Kolor znaku: bordowy, złoty

(531) 26.1.2, 27.5.1, 29.1.1, 29.1.2

(510), (511) **25** odzież, ubrania, kurtki wełniane, pulowery, spódnice, suknie, swetry, chusty, szale, okrycia wierzchnie, kostiumy, kamizelki, nakrycia głowy, bielizna, nawszniki, rękawiczki, żakiety, **26** hafty.

(111) **175797** (220) 2003 08 12 (210) 268485
(151) 2006 07 07 (441) 2004 02 23

(732) ZAKŁAD PRZETWÓRSTWA TWORZYW SZTUCZNYCH
Remigiusz Chełchowski, Milanówek, PL.
(540)

ZPTS

(531) 27.5.1

(510), (511) **07** taśmowe przenośniki, rolki do maszyn, amortyzatory do maszyn, wały jako części maszyn, sprzęgła do maszyn, sita jako części maszyn, osłony do maszyn, wielokrążki, podajniki, zawory jako części maszyn, złączki uszczelniające jako części maszyn, prowadnice ślizgowe, wałki drukarskie, **17** osłony z tworzyw sztucznych do rur, uszczelki przewodów, izolatory dielektryczne, formy z tworzyw sztucznych, materiały dźwiękoszczelne, izolacja termiczna, zawory z tworzyw sztucznych, zderzaki z tworzyw sztucznych, złącza rozprężne, uszczelki, armatura z tworzyw sztucznych, kształtki z tworzyw sztucznych, rurki z tworzyw sztucznych, **27** wykładziny samonośne, wykładziny podłogowe.

(111) **175798** (220) 2003 08 13 (210) 268531
(151) 2006 07 21 (441) 2004 02 23

(732) Towarzystwo Ubezpieczeń na Życie ING Nationale -
Niederlanden Polska S.A., Warszawa, PL.

(540) POMARAŃCZOWA KARTA

(510), (511) **35** reklama, **36** ubezpieczenia na życie, doradztwo w sprawach ubezpieczeniowych, informacja w sprawach ubezpieczeń.

(111) **175799** (220) 2003 08 13 (210) 268533
(151) 2006 07 21 (441) 2004 02 23

(732) ING Nationale - Niederlanden Polska S.A., Warszawa, PL.

(540) POMARAŃCZOWE CENTRUM

(510), (511) **35** reklama, **36** usługi finansowe, doradztwo w sprawach finansowych, doradztwo w sprawach ubezpieczeniowych, informacja o ubezpieczeniach.

(111) **175800** (220) 2003 08 18 (210) 268718
(151) 2006 07 14 (441) 2004 02 23

(732) BWS Polska Spółka z o.o., Rzeszów, PL.

(540) RRR

(510), (511) **33** wino.

(111) **175801** (220) 2003 06 17 (210) 266338
(151) 2006 07 14 (441) 2003 12 29

(732) VOBIS MICROCOMPUTER Spółka z o.o., Szczecin, PL.

(540) pcÅ.

(510), (511) **09** dyski, dyskietki, napędy do dysków, klawiatury, pamięci, programy komputerowe, komputery, komputerowe urządzenia peryferyjne, drukarki do komputerów, urządzenia do komunikacji wewnętrznej, aparatura kontrolno-sterująca, translatory elektroniczne, telefoniczne aparaty, **16** taśmy nasączone tuszem do drukarek komputerowych, taśmy drukarskie, drukarki przenośne, zestawy drukarskie, **42** aktualizacja oprogramowania komputerowego, analizy systemów komputerowych, doradztwo w zakresie sprzętu komputerowego, odzyskiwanie danych komputerowych, powielanie oprogramowania komputerowego, programowanie komputerowe, projektowanie systemów komputerowych, wypożyczanie komputerów, konserwacja oprogramowania komputerowego, powielanie i instalacja oprogramowania komputerowego, wypożyczanie oprogramowania komputerowego.

(111) **175802** (220) 2003 08 18 (210) 268719
(151) 2006 07 14 (441) 2004 02 23

(732) BWS Polska Spółka z o.o., Rzeszów, PL.

(540) PPP

(510), (511) **33** wino.

(111) **175803** (220) 2003 08 18 (210) 268770
(151) 2006 07 12 (441) 2004 02 23
(732) Beijing Huaqi Information Digital Technology Co., Ltd.,
Beijing, CN.
(540)

aigo

(531) 27.5.1

(510), (511) **09** komputery, nagrane programy komputerowe, klawiatury do komputerów, komputerowe urządzenia peryferyjne, monitory komputerowe, myszy informatyczne, skanery informatyczne, informatyczne urządzenia generujące odstępy czasowe przy transmisji danych, fotokopiarki, urządzenia wagowe, przyrządy pomiarowe, notesy elektroniczne, wideo telefony, odbiorniki telewizyjne, zestawy hi-fi, dyski kompaktowe audio i wideo, kamerowidy, membrany akustyczne, aparaty fotograficzne, niwelatory, liczniki kilometrów do pojazdów, przyrządy i instrumenty geodezyjne, urządzenia do celów dydaktycznych, cewki elektromagnetyczne, urządzenia i przyrządy optyczne, przewody elektryczne, satelity do celów naukowych, komputerowe układy scalone, ekrany fluorescencyjne, prostowniki prądu, urządzenia do galwanizacji, urządzenia sterujące do wind, gaśnice, urządzenia elektryczne do spawania, aparaty radiologiczne do celów przemysłowych, przyrządy do ochrony osobistej przeciw wypadkom, alarmy, oprawki do okularów, filmy animowane, elektryczne urządzenia do otwierania drzwi.

(111) **175804** (220) 2003 08 19 (210) 268794
(151) 2006 07 12 (441) 2004 02 23

(732) Taiwan External Trade Development Council, Taipei, TW.

(540)

TTC

(531) 27.5.1

(510), (511) **35** usługi w zakresie dostarczania analiz na temat warunków rynkowych i rozwoju rynku, usługi w zakresie promocji rynku i organizowania wystaw (pokazów handlowych), **42** usługi w zakresie projektowania produktów i opakowań dla nich.

(111) **175805** (220) 2003 08 20 (210) 268852
(151) 2006 07 12 (441) 2004 02 23

(732) Eli Lilly and Company, Indianapolis, US.

(540) VAKRITY

(510), (511) **05** produkty farmaceutyczne.

(111) **175806** (220) 2003 08 22 (210) 268970
(151) 2006 07 19 (441) 2004 02 23

(732) Kutnowskie Zakłady Farmaceutyczne POLFA Spółka Akcyjna,
Kutno, PL.

(540) ANAGES

(510), (511) **05** leki, środki farmaceutyczne.

(111) **175807** (220) 2003 08 25 (210) 269063
(151) 2006 06 26 (441) 2004 03 08

(732) S.C. Johnson & Son, Inc., Racine, US.

(540) JOHNSONDIVERSEY

(510), (511) **03** środki czyszczące, odtłuszczające, polerujące, środki nadające połysk oraz środki czyszczące o właściwościach dezynfekujących do stosowania na powierzchniach martwych, środki do czyszczenia podłóg, środki do polerowania podłóg, środki do nadawania podłogom połysku, środki do cyklinowania podłóg, środki polerujące do mebli, środki do czyszczenia i polerowania szkła, środki do czyszczenia stali nierdzewnej, środki czyszczące stosowane do czyszczenia we wnętrzu i na zewnątrz wszelkich typów pojazdów, środki czyszczące do umywalek, toalet, pryszniców i wanien, środki do czyszczenia kafelków, środki do czyszczenia dywanów i usuwania

plam, środki czyszczące z i bez właściwości dezodorujących do stosowania na tkaninach, obiciach, dywanach, środki piorące do użytku ogólnego, detergenty, wybielacze, środki zmiękczające do tkanin, środki zakwaszające do prania, krochmal oraz odplamiacze, detergenty bakteriobójcze do użytku ogólnego, produkty do zmywania, detergenty i dodatki do płukania do zmywarek, detergenty do zmywania ręcznego, detergenty do namaczania naczyń i sztućców, środki do odplamiania talerzy, kwasowe środki czyszczące do stosowania w zmywarkach, środki do mycia garnków, środki do czyszczenia kuchenek, środki do czyszczenia rur i odpływów, wszystkie wymienione towary do użytku ogólnego, przemysłowego i biurowego, **05** produkty sanitarne, bakteriobójcze i dezodorujące do stosowania na powierzchniach martwych, środki odkażające, odświeżacze powietrza i dezodoranty do pomieszczeń, dezodoranty do dywanów, tkanin i obić, fungicydy, środki do zwalczania robactwa, herbicydy, wszystkie wymienione towary do użytku ogólnego, przemysłowego i biurowego, **21** dozowniki środków myjących i dezynfekujących, sprzęt do czyszczenia, szczotki do naczyń, mopy, gąbki i ściereki do czyszczenia, **37** usługi z zakresu utrzymywania czystości w budynkach, usługi czyszczenia, mycia, polerowania, dezodorujące, dezynfekujące i sanitarne, usługi z zakresu pielęgnacji podłóg, usługi mycia i zmywania oraz czyszczenia w pomieszczeniach kuchennych, usługi, sprzątanie i czyszczenie łazienek, usługi prania i prasowania bielizny, instalowanie, naprawa i konserwacja zmywarek, urządzeń do mycia i suszenia szkła oraz urządzeń do suszenia naczyń, instalowanie, naprawa i konserwacja urządzeń do mycia naczyń, naprawa i konserwacja urządzeń i maszyn czyszczących, polerujących i sanitarnych, wynajem urządzeń czyszczących, usługi z zakresu czyszczenia pojazdów, usługi zwalczania szkodników, **41** usługi edukacyjne i konsultacyjne, organizacja szkoleń, seminariów, warsztatów i materiałów informacyjnych dotyczących higieny, czyszczenia, pielęgnacji podłóg oraz prania i dotyczących właściwego postępowania przy zabezpieczaniu produktów żywnościowych oraz postępowania w odniesieniu do czyszczenia pomieszczeń kuchennych i wyposażenia kuchni, właściwej pielęgnacji podłóg w placówkach handlowych, przemysłowych i pomieszczeniach biurowych oraz higieniczne postępowania z produktami żywnościowymi.

(111) **175808** (220) 2003 08 29 (210) 269217
 (151) 2006 07 12 (441) 2004 03 08
 (732) LOXX Spółka z o.o., Warszawa, PL.
 (540) PSD - Polski System Dystrybucji
 (510), (511) **39** dystrybucja przesyłek.

(111) **175809** (220) 2003 09 02 (210) 269318
 (151) 2006 07 20 (441) 2004 03 08
 (732) Fabryka Mebli „BODZIO” Bogdan Szewczyk Spółka Jawna, Goszcz, PL.
 (540)

**MONIKA
PLUS**

Kolor znaku: czerwony

(531) 27.5.1, 29.1.1
 (510), (511) **20** regały meblowe wielofunkcyjne zawierające szafy, kredens, biblioteczkę, barek, szafkę na sprzęt audio i video, regały biblioteczne, biurka, blaty stołów, drzwi do mebli, etażerki, gabloty meblowe, kanapy, listwy meblowe, komody, krzesła, kwietniki meblowe, leżaki, lustra, łóżka meblowe i szpitalne, meble szkolne i meble biurowe, meblościanki, półki meblowe, ramy do obrazów, szafy na odzież i bieliznę, szafki z przegródkami, sofy, stoły meblowe, toaletki meblowe, wieszaki na ubrania, trumny, poduszki, wałki tapicerskie, zagłówki, materace do łóżek, śpiwory kempingowe.

(111) **175810** (220) 2003 09 03 (210) 269346
 (151) 2006 07 17 (441) 2004 03 08
 (732) WIBEX G.Kubicki Spółka Jawna, Ostrów Mazowiecka, PL.
 (540) SOLIDRY
 (510), (511) **17** materiały do uszczelniania i izolacji, **19** materiały budowlane niemetalowe.

(111) **175811** (220) 2003 09 03 (210) 269347
 (151) 2006 07 17 (441) 2004 03 08
 (732) WIBEX G.Kubicki Spółka Jawna, Ostrów Mazowiecka, PL.
 (540) CONSOLID
 (510), (511) **17** materiały do uszczelniania i izolacji, **19** materiały budowlane niemetalowe.

(111) **175812** (220) 2003 09 05 (210) 269474
 (151) 2006 07 12 (441) 2004 03 08
 (732) „PHARMENA” Spółka z o.o., Łódź, PL.
 (540)

THERMI

Kolor znaku: biały, pomarańczowy

(531) 27.5.1, 29.1.12
 (510), (511) **03** żele do pielęgnacji skóry, **05** żele na oparzenia, żele na odleżyny, żele na odmrożenia, żele do ran.

(111) **175813** (220) 2003 09 05 (210) 269476
 (151) 2006 07 12 (441) 2004 03 08
 (732) „PHARMENA” Spółka z o.o., Łódź, PL.
 (540)

accos

Kolor znaku: srebrzysto-szary

(531) 27.5.1, 29.1.6
 (510), (511) **03** żele do pielęgnacji skóry, płyny do pielęgnacji skóry, mydła do pielęgnacji skóry, mydła lecznicze, **05** żele przeciwtrądzikowe i płyny przeciwtrądzikowe do celów leczniczych.

(111) **175814** (220) 2003 09 05 (210) 269490
 (151) 2006 07 13 (441) 2004 03 08
 (732) APPLE COMPUTER, INC., Cupertino, US.
 (540) SOUNDTRACK
 (510), (511) **09** komputery, oprogramowanie do komputerów oraz komputerowy sprzęt peryferyjny.

(111) **175815** (220) 2003 09 08 (210) 269520
 (151) 2006 07 13 (441) 2004 03 22
 (732) Kutnowskie Zakłady Drobiarskie „EXDROB” Spółka Akcyjna, Kutno, PL.
 (540)

DROBUŚ

(531) 27.5.1
 (510), (511) **29** mięso drobiowe, wędliny i wyroby z mięsa drobiowego, **40** usługi w zakresie przetwarzania drobiu oraz przerabiania mięsa drobiowego.

(111) **175816** (220) 2003 09 08 (210) 269540
 (151) 2006 06 02 (441) 2004 03 22
 (732) WIBO Sp. z o.o., Kartuzy, PL.
 (540)

Lovely day

(531) 3.13.1, 27.5.1
 (510), (511) **03** kosmetyki.

(111) **175817** (220) 2003 09 08 (210) 269570
 (151) 2006 07 24 (441) 2004 03 22
 (732) Exxon Mobil Corporation, Irving, US.
 (540)

NEXXSTAR

(531) 27.5.1
 (510), (511) **01** żywice syntetyczne i tworzywa sztuczne do produkcji opakowań.

(111) **175818** (220) 2003 09 09 (210) 269600
 (151) 2006 07 21 (441) 2004 03 22
 (732) INCO-VERITAS S.A., Warszawa, PL.
 (540)



Kolor znaku: biały, granatowy

(531) 27.5.1, 29.1.4
 (510), (511) **01** nawozy mineralne dla ogrodnictwa i rolnictwa.

(111) **175819** (220) 2003 09 10 (210) 269647
 (151) 2006 07 07 (441) 2004 03 22
 (732) Hewlett-Packard Development Company, L.P., Houston, US.
 (540) PHOTOSMART
 (510), (511) **09** komputery, sprzęt komputerowy, oprogramowanie do komputerów, komputerowe urządzenia peryferyjne, sprzęt komputerowy i oprogramowanie do zastosowania w sieciach telekomunikacyjnych, systemy przetwarzania i przechowywania danych, drukarki, aparaty telekopijne, komputerowy sprzęt do przetwarzania informacji graficznych oraz oprogramowanie zobrazowania, aparaty fotograficzne, skanery, fotokopiarki, projekторы, kalkulatory, części i akcesoria do wymienionych towarów, niezapisane optyczne i magnetyczne nośniki danych, układy scalone, półprzewodniki oraz elektroniczne elementy składowe.

(111) **175820** (220) 2003 09 10 (210) 269687
 (151) 2006 07 07 (441) 2004 03 22
 (732) EVI - MED Spółka z o.o., Gdynia, PL.
 (540)



Kolor znaku: biały, czerwony, niebieski i odcienie

(531) 19.13.1, 24.17.5, 26.1.2, 27.5.1, 29.1.13
 (510), (511) **35** usługi rachunkowo-księgowe, **41** kursy, szkolenia w zakresie ochrony zdrowia, BHP i P. poż., **44** pomoc medyczna, podstawowa opieka zdrowotna, stomatologia, medycyna pracy, leczenie ambulatoryjne, szpitalne, sanatoryjne, diagnostyka medyczna, szczepienia ochronne, rehabilitacja, fizykoterapia, fizjoterapia, doradztwo medyczne, porady psychologiczne.

(111) **175821** (220) 2005 07 21 (210) 298071
 (151) 2006 04 18 (441) 2005 10 31
 (732) MEDANA PHARMA TERPOL GROUP S.A., Sieradz, PL.
 (540) ULTRAFASTIN
 (510), (511) **05** produkty farmaceutyczne.

(111) **175822** (220) 2005 11 04 (210) 301929
 (151) 2006 07 21 (441) 2006 02 06
 (732) ZAKŁADY FARMACEUTYCZNE POLPHARMA S.A., Starogard Gdański, PL.

(540) PLUSPIRYNA
 (510), (511) **05** produkty farmaceutyczne.

(111) **175823** (220) 2005 11 04 (210) 301930
 (151) 2006 07 21 (441) 2006 02 06
 (732) ZAKŁADY FARMACEUTYCZNE POLPHARMA S.A., Starogard Gdański, PL.
 (540) LORAFAST
 (510), (511) **05** produkty farmaceutyczne.

(111) **175824** (220) 2003 09 19 (210) 270149
 (151) 2006 07 24 (441) 2004 03 22
 (732) „NAMI” Spółka z o.o., Warszawa, PL.
 (540) NAMI
 (510), (511) **03** kosmetyki, **05** preparaty farmaceutyczne.

(111) **175825** (220) 2003 09 19 (210) 270150
 (151) 2006 07 24 (441) 2004 03 22
 (732) „NAMI” Spółka z o.o., Warszawa, PL.
 (540)



Kolor znaku: granatowy, czerwony, zielony, żółty, niebieski

(531) 3.15.0, 25.1.1, 27.5.1, 29.1.1, 29.1.3, 29.1.4
 (510), (511) **05** preparaty farmaceutyczne.

(111) **175826** (220) 2003 09 19 (210) 270154
 (151) 2006 07 24 (441) 2004 03 22
 (732) „NAMI” Spółka z o.o., Warszawa, PL.
 (540)



Kolor znaku: zielony, żółty, niebieski

(531) 1.15.24, 3.15.0, 29.1.3, 29.1.4
 (510), (511) **05** preparaty farmaceutyczne.

(111) **175827** (220) 2003 09 19 (210) 270157
 (151) 2006 07 24 (441) 2004 03 22
 (732) GMCA Pty Ltd, Campbellfield, AU.
 (540) 3G
 (510), (511) **07** wiertarki bezprzewodowe, wiertarki i strugarki zasilane prądem zmiennym.

(111) **175828** (220) 2003 09 19 (210) 270160
 (151) 2006 07 24 (441) 2004 03 22
 (732) AngloBud S.C. Christopher John, Konrad Piorunek, Żółtwin k/ Podkowy Leśnej, PL.

(540)



Kolor znaku: biały, czerwony, niebieski

(531) 26.3.1, 26.11.1, 27.5.1, 29.1.1, 29.1.4

(510), (511) **01** środki do konserwacji betonu, środki do napowietrzania betonu, środki do konserwacji cementu, środki wodouszczelniające do betonu, środki przyspieszające wiązanie betonu, środki opóźniające wiązanie betonu, środki zastępujące wapno w betonie, substancje powierzchniowo-czynne, spoiwa do betonu, środki zabezpieczające przed przemarzaniem betonu, płyny wodoszczelne do cegły, drewna, kamienia i betonu, plastyfikatory do betonu.

(111) **175829** (220) 2003 09 29 (210) 270508
(151) 2006 07 17 (441) 2004 04 05

(732) Russell Corporation, Atlanta, US.

(540) DURASOFT

(510), (511) **25** odzież, odzież sportowa, koszule, koszule polo, bluzy, koszulki z krótkim rękawem, swetry, pulowery i kardigany.

(111) **175830** (220) 2003 10 07 (210) 270861
(151) 2006 07 26 (441) 2004 04 19

(732) Tomasz Siwicki, Szczecin, PL.

(540)



Kolor znaku: ciemnogranatowy, żółty, czarny, jasnogranatowy, biały

(531) 1.5.1, 26.1.2, 26.4.1, 27.5.1, 29.1.15

(510), (511) **36** agencja pośrednictwa w handlu nieruchomościami, kupno, sprzedaż, najem, wynajem, dzierżawa, zamiana, doradztwo w zakresie obrotu nieruchomościami, pośrednictwo w udzielaniu kredytów mieszkaniowych, pożyczek hipotecznych, wycena nieruchomości, zarządzanie nieruchomościami.

(111) **175831** (220) 2003 10 08 (210) 270912
(151) 2006 07 21 (441) 2004 04 19

(732) MILLENNIUM LEASING Sp. z o.o., Warszawa, PL.

(540)



Kolor znaku: niebieski, czarny

(531) 27.5.1, 29.1.4

(510), (511) **07** maszyny i obrabiarki, w tym maszyny budowlane, maszyny do obróbki drewna, **09** komputery, **11** aparaty oświetleniowe, urządzenia grzewcze, **12** pojazdy, **35** usługi doradztwa handlowego, ekonomicznego, **36** usługi finansowe, gwarancje (kaucje) wynajmowanie mieszkań i pomieszczeń biurowych, usługi najmu i dzierżawy, leasing operacyjny i finansowy nieruchomości, operacje walutowe, **41** usługi szkoleniowe w w/w dziedzinach.

(111) **175832** (220) 2003 10 09 (210) 271013
(151) 2006 07 26 (441) 2004 04 19

(732) Agencja Wydawnicza „TECHNOPOL” Sp. z o.o., Częstochowa, PL.
(540)

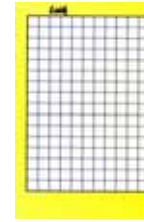

Kolor znaku: czarny, jasnożółty, żółty

(531) 25.7.1, 25.7.3, 27.5.1, 29.1.2, 29.1.6, 29.1.8

(510), (511) **16** krzyżówki, czasopisma i książki z krzyżówkami.

(111) **175833** (220) 2003 10 09 (210) 271014
(151) 2006 07 26 (441) 2004 04 19

(732) Agencja Wydawnicza „TECHNOPOL” Sp. z o.o., Częstochowa, PL.
(540)

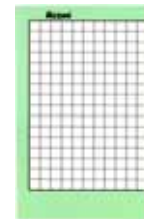

Kolor znaku: czarny, jasnozielony, zielony

(531) 25.7.1, 25.7.3, 27.5.1, 29.1.3, 29.1.6, 29.1.8

(510), (511) **16** krzyżówki, czasopisma i książki z krzyżówkami.

(111) **175834** (220) 2003 10 09 (210) 271015
(151) 2006 07 26 (441) 2004 04 19

(732) Agencja Wydawnicza „TECHNOPOL” Sp. z o.o., Częstochowa, PL.
(540)



Kolor znaku: czarny, jasnoniebieski, niebieski

(531) 25.7.1, 27.5.1, 27.7.3, 29.1.4, 29.1.6, 29.1.8

(510), (511) **16** krzyżówki, czasopisma i książki z krzyżówkami.

(111) **175835** (220) 2003 10 09 (210) 271016
(151) 2006 07 26 (441) 2004 04 19

(732) Agencja Wydawnicza „TECHNOPOL” Sp. z o.o., Częstochowa, PL.
(540)



Kolor znaku: czarny, jasnofioletowy, fioletowy

(531) 25.7.1, 27.5.1, 27.7.3, 29.1.5, 29.1.8

(510), (511) **16** krzyżówki, czasopisma i książki z krzyżówkami.

(111) **175836** (220) 2003 10 09 (210) 271017
(151) 2006 07 26 (441) 2004 04 19

(732) Agencja Wydawnicza „TECHNOPOL” Sp. z o.o., Częstochowa, PL.
(540)

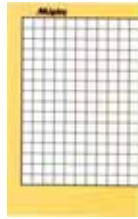

Kolor znaku: czarny, jasnopomarańczowy, pomarańczowy
(531) 25.7.1, 25.7.3, 27.5.1, 29.1.1, 29.1.6, 29.1.8
(510), (511) **16** krzyżówki, czasopisma i książki z krzyżówkami.

(111) **175837** (220) 2003 10 09 (210) 271018
(151) 2006 07 26 (441) 2004 04 19
(732) Agencja Wydawnicza „TECHNOPOL” Sp. z o.o., Częstochowa, PL.
(540)



Kolor znaku: czarny, jasnoczerwony, czerwony
(531) 25.7.1, 25.7.3, 27.5.1, 29.1.1, 29.1.8
(510), (511) **16** krzyżówki, czasopisma i książki z krzyżówkami.

(111) **175838** (220) 2003 10 09 (210) 271019
(151) 2006 07 26 (441) 2004 04 19
(732) Agencja Wydawnicza „TECHNOPOL” Sp. z o.o., Częstochowa, PL.
(540)



Kolor znaku: czarny, jasnożółty, żółty
(531) 25.7.1, 25.7.3, 27.5.1, 29.1.2, 29.1.8
(510), (511) **16** krzyżówki, czasopisma i książki z krzyżówkami.

(111) **175839** (220) 2003 10 09 (210) 271020
(151) 2006 07 26 (441) 2004 04 19
(732) Agencja Wydawnicza „TECHNOPOL” Sp. z o.o., Częstochowa, PL.
(540)



Kolor znaku: czarny, jasnozielony, zielony
(531) 25.7.1, 25.7.3, 27.5.1, 29.1.3, 29.1.6, 29.1.8
(510), (511) **16** krzyżówki, czasopisma i książki z krzyżówkami.

(111) **175840** (220) 2003 10 09 (210) 271021
(151) 2006 07 26 (441) 2004 04 19
(732) Agencja Wydawnicza „TECHNOPOL” Sp. z o.o., Częstochowa, PL.

(540)

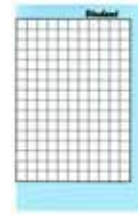

Kolor znaku: czarny, jasnoniebieski, niebieski
(531) 25.7.1, 25.7.3, 27.5.1, 29.1.1, 29.1.6, 29.1.8
(510), (511) **16** krzyżówki, czasopisma i książki z krzyżówkami.

(111) **175841** (220) 2003 10 09 (210) 271022
(151) 2006 07 26 (441) 2004 04 19
(732) Agencja Wydawnicza „TECHNOPOL” Sp. z o.o., Częstochowa, PL.
(540)

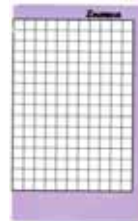

Kolor znaku: czarny, jasnofioletowy, fioletowy
(531) 25.7.1, 25.7.8, 27.5.1, 29.1.5, 29.1.8
(510), (511) **16** krzyżówki, czasopisma i książki z krzyżówkami.

(111) **175842** (220) 2003 10 09 (210) 271023
(151) 2006 07 26 (441) 2004 04 19
(732) Agencja Wydawnicza „TECHNOPOL” Sp. z o.o., Częstochowa, PL.
(540)

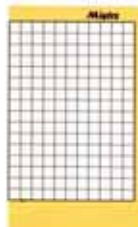

Kolor znaku: czarny, jasnopomarańczowy, pomarańczowy
(531) 25.7.1, 25.7.3, 27.5.1, 29.1.5, 29.1.8
(510), (511) **16** krzyżówki, czasopisma i książki z krzyżówkami.

(111) **175843** (220) 2003 10 09 (210) 271024
(151) 2006 07 26 (441) 2004 04 19
(732) Agencja Wydawnicza „TECHNOPOL” Sp. z o.o., Częstochowa, PL.
(540)

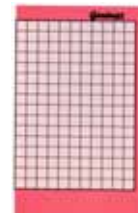

Kolor znaku: czarny, jasnoczerwony, czerwony
(531) 25.7.1, 25.7.3, 27.5.1, 29.1.1, 29.1.6, 29.1.8
(510), (511) **16** krzyżówki, czasopisma i książki z krzyżówkami.

(111) **175844** (220) 2003 10 09 (210) 271025
(151) 2006 07 26 (441) 2004 04 19
(732) Agencja Wydawnicza „TECHNOPOL” Sp. z o.o., Częstochowa, PL.

(540)



Kolor znaku: czarny, jasnozielony, zielony

(531) 25.7.1, 25.7.3, 27.5.1, 29.1.3, 29.1.8

(510), (511) 16 krzyżówki, czasopisma i książki z krzyżówkami.

(111) 175845 (220) 2003 10 09 (210) 271027
 (151) 2006 07 26 (441) 2004 04 19
 (732) Agencja Wydawnicza „TECHNOPOL” Sp. z o.o., Częstochowa, PL.
 (540)



Kolor znaku: czarny, jasnoniebieski, niebieski

(531) 25.7.1, 25.7.3, 27.5.1, 29.1.4, 29.1.8

(510), (511) 16 krzyżówki, czasopisma i książki z krzyżówkami.

(111) 175846 (220) 2003 10 09 (210) 271028
 (151) 2006 07 26 (441) 2004 04 19
 (732) Agencja Wydawnicza „TECHNOPOL” Sp. z o.o., Częstochowa, PL.
 (540)



Kolor znaku: czarny, jasnofioletowy, fioletowy

(531) 25.7.1, 25.7.3, 27.5.1, 29.1.5, 29.1.6, 29.1.8

(510), (511) 16 krzyżówki, czasopisma i książki z krzyżówkami.

(111) 175847 (220) 2003 10 09 (210) 271029
 (151) 2006 07 26 (441) 2004 04 19
 (732) Agencja Wydawnicza „TECHNOPOL” Sp. z o.o., Częstochowa, PL.
 (540)



Kolor znaku: czarny, jasnopomarańczowy, pomarańczowy

(531) 25.7.1, 25.7.3, 27.5.1, 29.1.1, 29.1.6, 29.1.8

(510), (511) 16 krzyżówki, czasopisma i książki z krzyżówkami.

(111) 175848 (220) 2003 10 09 (210) 271030
 (151) 2006 07 26 (441) 2004 04 19
 (732) Agencja Wydawnicza „TECHNOPOL” Sp. z o.o., Częstochowa, PL.

(540)

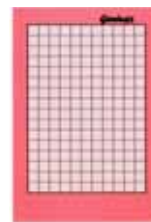

Kolor znaku: czarny, jasnoczerwony, czerwony

(531) 25.7.3, 25.7.4, 27.5.1, 29.1.1, 29.1.8

(510), (511) 16 krzyżówki, czasopisma i książki z krzyżówkami.

(111) 175849 (220) 2003 10 20 (210) 271399
 (151) 2006 07 04 (441) 2004 04 19
 (732) Zakład Usług Komunalnych „HAK” Stanisław Burczyński,
 Piotrków Trybunalski, PL.
 (540)



Kolor znaku: niebieski, żółty, czerwony, biały

(531) 26.3.1, 26.4.2, 27.5.1, 29.1.13

(510), (511) 39 transport, wyładunek odpadów.

(111) 175850 (220) 2003 10 24 (210) 271680
 (151) 2006 07 17 (441) 2004 04 19
 (732) Altadis Polska Spółka Akcyjna, Radom, PL.
 (540) ELECTRIC BLUE

(510), (511) 05 preparaty beztyniowe do celów leczniczych, 16 papier, karton i wyroby z tych materiałów nie ujęte w innych klasach, druki, broszury, czasopisma, 34 tytoń, wyroby tytoniowe, akcesoria dla palaczy, 35 reklama, dystrybucja artykułów i wyposażenia reklamowego (druków, broszurek, prospektów, próbek, plakatów), 38 usługi telekomunikacyjne, usługi w zakresie teletransmisji przez Internet, usługi w zakresie transmisji i komunikacji danych przez sieci w tym Internet, 42 licencjonowanie własności intelektualnej.

(111) 175851 (220) 2002 03 12 (210) 247604
 (151) 2006 07 04 (441) 2002 09 23
 (732) ADVI Anita Lutoborska, Warszawa, PL.
 (540)



Kolor znaku: szary, zielony

(531) 27.5, 29.1

(510), (511) 35 reklama - wynajem powierzchni, rozpowszechnianie druków, ulotek, pośrednictwo handlowe, przedstawicielstwo firm krajowych i zagranicznych, 39 wypożyczanie samochodów zabytkowych, 41 organizacja kursów.

(111) 175852 (220) 2002 07 20 (210) 253150
 (151) 2006 07 27 (441) 2003 01 27
 (732) Skibiński Marek Firma Produkcyjno-Handlowa Import-Export „Chat D’or”, Mysłówice, PL.

(540) Chat D’or
 (510), (511) 03 produkty perfumeryjne, kosmetyki, ekstrakty zapachowe do perfum, środki myjące, środki do czyszczenia zębów,

środki do prania, toaletowe środki sanitarne, **39** konfekcjonowanie produktów perfumeryjnych, kosmetycznych i sanitarnych.

(111) **175853** (220) 2002 07 20 (210) 253183
(151) 2006 07 27 (441) 2003 01 27
(732) Firma Produkcyjno-Handlowa Import-Eksport „Chat D'or”
Marek Skibiński, Mysłowice, PL.

(540) A & S
(510), (511) **03** produkty perfumeryjne, kosmetyki, ekstrakty zapachowe do perfum, środki myjące, środki do czyszczenia zębów, środki do prania, toaletowe środki sanitarne, **39** konfekcjonowanie produktów perfumeryjnych, kosmetycznych i sanitarnych.

(111) **175854** (220) 2002 08 14 (210) 254082
(151) 2006 07 20 (441) 2003 02 24
(732) MASPEX Spółka z o.o., Wadowice, PL.
(540)



Kolor znaku: granatowy, ciemnoniebieski, biały, fioletowo-biały, złoty, ciemnobrązowy

(531) 1.15, 8.7, 11.3, 19.3, 27.5, 29.1
(510), (511) **29** marmolady, przetwory z warzyw i owoców, konfitury, dżemy, galaretki jadalne, **30** kawa, herbata, kakao, czekolada, napoje na bazie kawy, napoje na bazie kakao, **32** napoje na bazie czekolady, miód, słodycze, cukierki, cukierki twarde, landrynki, cukierki z witaminami, drażetki polerowane, drażetki z masą czekoladową otoczoną powłoką z cukru, ciastka, ciasto w proszku, nadzienia cukiernicze, wyroby cukiernicze, jogurt, wyroby z kakao, muesli, lody, lody spożywcze w proszku, płatki kukurydziane, karmelki, polewy owocowe, polewa czekoladowa, polewa kakao, polewy aromatyzowane, dodatki do deserów, sosy owocowe, sosy czekoladowe, sosy kakao, kremy owocowe, kremy czekoladowe, sosy aromatyzowane, napoje instant, napoje bezalkoholowe, wody mineralne gazowane i niegazowane, nektary owocowe, syropy owocowe, proszek do produkcji napojów, pastylki do produkcji napojów, soki owocowe, soki wieloowocowe, soki warzywne, soki owocowo-warzywne, soki wielowarzywne, napoje owocowe, napoje wieloowocowe, napoje warzywne, napoje owocowo-warzywne, **33** napoje alkoholowe, wino, koktajle winne, nalewki koktajlowe, aperitify, wermuty, miody pitne, wódki, koktajle, spirytus.

(111) **175855** (220) 2003 03 24 (210) 262638
(151) 2006 07 07 (441) 2003 10 06
(732) BONDUELLE S.A., Resecure, FR.
(540)

Kukurydza Złociста

Kolor znaku: czerwony

(531) 27.5.1, 29.1.1
(510), (511) **29** konserwowane, suszone, gotowane i mrożone warzywa, oleje jadalne, konserwy warzywne, **30** mąka i produkty zbożowe, **31** produkty rolne, ogrodnicze oraz ziarna niezawarte w innych klasach, świeże warzywa, nasiona, świeże rośliny, pasza dla zwierząt, sód.

(111) **175856** (220) 2003 04 02 (210) 263043
(151) 2006 07 13 (441) 2003 10 06
(732) WIENERBERGER Ceramika Budowlana Spółka z o.o.,
Warszawa, PL.; WIENERBERGER Cegielnie Lębork Spółka z o.o.,
Warszawa, PL.

(540) SILESJA
(510), (511) **19** materiały budowlane niemetalowe, rury sztywne niemetalowe stosowane w budownictwie, asfalt, smoła i bitumy, budynki przenośne niemetalowe, pomniki niemetalowe, cegły elewacyjne (klinkierowe), płytki budowlane niemetalowe, ceramiczne płytki elewacyjne, dachówki niemetalowe.
(551) wspólne prawo ochronne

(111) **175857** (220) 2003 04 02 (210) 263046
(151) 2006 07 13 (441) 2003 10 06
(732) WIENERBERGER Ceramika Budowlana Spółka z o.o.,
Warszawa, PL.; WIENERBERGER Cegielnie Lębork Spółka z o.o.,
Warszawa, PL.

(540) MAZURIA
(510), (511) **19** materiały budowlane niemetalowe, rury sztywne niemetalowe stosowane w budownictwie, asfalt, smoła i bitumy, budynki przenośne niemetalowe, pomniki niemetalowe, cegły elewacyjne (klinkierowe), płytki budowlane niemetalowe, ceramiczne płytki elewacyjne, dachówki niemetalowe.
(551) wspólne prawo ochronne

(111) **175858** (220) 2003 04 02 (210) 263048
(151) 2006 07 17 (441) 2003 10 06
(732) Wienerberger Ceramika Budowlana Spółka z o.o., Warszawa, PL.;
Wienerberg Cegielnie Lębork Spółka z o.o., Warszawa, PL.

(540) FRAZA
(510), (511) **19** materiały budowlane niemetalowe, rury sztywne niemetalowe stosowane w budownictwie, asfalt, smoła i bitumy, budynki przenośne niemetalowe, pomniki niemetalowe, cegły elewacyjne (klinkierowe), płytki budowlane niemetalowe, ceramiczne płytki elewacyjne, dachówki niemetalowe.
(551) wspólne prawo ochronne

(111) **175859** (220) 2003 04 02 (210) 263049
(151) 2006 07 17 (441) 2003 10 06
(732) Wienerberger Ceramika Budowlana Spółka z o.o., Warszawa, PL.;
Wienerberger Cegielnie Lębork Spółka z o.o., Warszawa, PL.

(540) PASAŻ
(510), (511) **19** materiały budowlane niemetalowe, rury sztywne niemetalowe stosowane w budownictwie, asfalt, smoła i bitumy, budynki przenośne niemetalowe, pomniki niemetalowe, cegły elewacyjne (klinkierowe), płytki budowlane niemetalowe, ceramiczne płytki elewacyjne, dachówki niemetalowe.
(551) wspólne prawo ochronne

(111) **175860** (220) 2003 04 02 (210) 263050
(151) 2006 07 17 (441) 2003 10 06
(732) Wienerberger Ceramika Budowlana Spółka z o.o., Warszawa, PL.
(540) CYBERNA

(510), (511) **19** materiały budowlane niemetalowe, rury sztywne niemetalowe stosowane w budownictwie, asfalt, smoła i bitumy, budynki przenośne niemetalowe, pomniki niemetalowe, cegły elewacyjne (klinkierowe), płytki budowlane niemetalowe, ceramiczne płytki elewacyjne, dachówki niemetalowe.

(111) **175861** (220) 2003 04 02 (210) 263052
(151) 2006 07 17 (441) 2003 10 06
(732) Wienerberger Ceramika Budowlana Spółka z o.o., Warszawa, PL.;
Wienerberger Cegielnie Lębork Spółka z o.o., Warszawa, PL.

(540) KOSMO
(510), (511) **19** materiały budowlane niemetalowe, rury sztywne niemetalowe stosowane w budownictwie, asfalt, smoła i bitumy, budynki przenośne niemetalowe, pomniki niemetalowe, cegły elewacyjne (klinkierowe), płytki budowlane niemetalowe, ceramiczne płytki elewacyjne, dachówki niemetalowe.
(551) wspólne prawo ochronne

(111) **175862** (220) 2003 04 02 (210) 263071
(151) 2006 07 20 (441) 2003 10 06
(732) Polski Koncern Naftowy ORLEN Spółka Akcyjna, Płock, PL.

(540)



Kolor znaku: zielony, czerwony

(531) 1.1.1, 27.5.5, 29.1.1, 29.1.3

(510), (511) **04** paliwa, gazy płynne, benzyny silnikowe, oleje napędowe, oleje opałowe, oleje przemysłowe, oleje silnikowe, parafina, paliwa silnikowe, lotnicze, smary, **09** aparatura kontrolno - pomiarowa i wyposażenie elektryczne do wytwarzania produktów rafineryjnych i petrochemicznych, urządzenia do przekazywania informacji telekomunikacyjnych i informatycznych, urządzenia alarmowe, dystrybutory paliwa silnikowego dla stacji obsługi, **35** reklama radiowa, telewizyjna, reklama za pośrednictwem sieci komputerowej, reklama prasowa, rozpowszechnianie materiałów reklamowych, usługi w zakresie biznesu, zarządzania, czynności biurowych, **37** usługi budowlane, usługi w zakresie działalności budowlanej w dziedzinach związanych z przetwarzaniem, magazynowaniem, konfekcjonowaniem i obrotem paliwami stałymi, ciekłymi i gazowymi oraz produktami chemicznymi, usługi w zakresie prowadzenia stacji paliw, usługi budowlane w zakresie transportu drogowego, kolejowego, wodnego i rurociągowego, usługi napraw w zakresie prowadzenia stacji paliw, usługi w zakresie napraw i dokonywania remontów urządzeń, instalacji rafineryjnych i petrochemicznych, stacji paliw oraz usługi instalacyjne, usługi w zakresie instalacji rafineryjnych i petrochemicznych, zbiorników paliwowych, stacji paliw oraz środków transportu, **39** usługi w zakresie transportu, pakowania i składowania towarów, usługi związane z prowadzeniem działalności transportowej w zakresie transportu drogowego, kolejowego, wodnego i rurociągowego, magazynowania, składowania i przechowywania ropy naftowej i paliw płynnych oraz tworzenia i utrzymywania zapasu paliw; usługi w zakresie dokonywania przeładunków morskich i lądowych, usługi w zakresie dystrybucji energii cieplnej i elektrycznej, **40** usługi w zakresie uszlachetniania paliw i gazów, usługi w zakresie etylizacji, bawienia i dodawania komponentów, usługi w zakresie obróbki materiałowej, usługi w zakresie przetwarzania olejów przepracowanych, usługi w zakresie przetwórstwa tworzyw sztucznych, usługi w zakresie przetwarzania ropy naftowej i rafinacji, usługi w zakresie produkcji energii, **43** usługi związane z podawaniem potraw i napojów, usługi w zakresie prowadzenia barów, restauracji i hoteli, usługi w zakresie spraw socjalno-bytowych i czynności związane z czasowym zakwaterowaniem.

(111) **175863** (220) 2003 04 02 (210) 263072
 (151) 2006 07 24 (441) 2003 10 06
 (732) Polski Koncern Naftowy ORLEN Spółka Akcyjna, Plock, PL.
 (540)



(531) 1.1.1, 27.5.1

(510), (511) **04** paliwa, gazy płynne, benzyny silnikowe, oleje napędowe, oleje opałowe, oleje przemysłowe, oleje silnikowe, parafina, paliwa silnikowe, lotnicze, smary, **09** aparatura kontrolno - pomiarowa i wyposażenie elektryczne do wytwarzania produktów rafineryjnych i petrochemicznych, urządzenia do przekazywania informacji telekomunikacyjnych i informatycznych, urządzenia alarmowe, dystrybutory paliwa silnikowego dla stacji obsługi, **35** reklama radiowa, telewizyjna, reklama za pośrednictwem sieci komputerowej, reklama prasowa, rozpowszechnianie materiałów reklamowych, usługi w zakresie biznesu, zarządzania, czynności biurowych, **37** usługi budowlane, usługi w zakresie działalności budowlanej w dziedzinach związanych z przetwarzaniem, magazynowaniem, konfekcjonowaniem i obrotem paliwami stałymi, ciekłymi i gazowymi oraz produktami chemicznymi, usługi w zakresie prowadzenia stacji paliw, usługi budowlane w zakresie transportu drogowego, kolejowego, wodnego

i rurociągowego, usługi napraw w zakresie prowadzenia stacji paliw, usługi w zakresie napraw i dokonywania remontów urządzeń, instalacji rafineryjnych i petrochemicznych, stacji paliw oraz usługi instalacyjne, usługi w zakresie instalacji rafineryjnych i petrochemicznych, zbiorników paliwowych, stacji paliw oraz środków transportu, **39** usługi w zakresie transportu, pakowania i składowania towarów, usługi związane z prowadzeniem działalności transportowej w zakresie transportu drogowego, kolejowego, wodnego i rurociągowego, magazynowania, składowania i przechowywania ropy naftowej i paliw płynnych oraz tworzenia i utrzymywania zapasu paliw; usługi w zakresie dokonywania przeładunków morskich i lądowych, usługi w zakresie dystrybucji energii cieplnej i elektrycznej, **40** usługi w zakresie uszlachetniania paliw i gazów, usługi w zakresie etylizacji, bawienia i dodawania komponentów, usługi w zakresie obróbki materiałowej, usługi w zakresie przetwarzania olejów przepracowanych, usługi w zakresie przetwórstwa tworzyw sztucznych, usługi w zakresie przetwarzania ropy naftowej i rafinacji, usługi w zakresie produkcji energii, **43** usługi związane z podawaniem potraw i napojów, usługi w zakresie prowadzenia barów, restauracji i hoteli, usługi w zakresie spraw socjalno-bytowych i czynności związane z czasowym zakwaterowaniem.

(111) **175864** (220) 2003 04 07 (210) 263228
 (151) 2006 07 27 (441) 2003 10 20
 (732) MARTINEZ Spółka z o.o., Środa Wielkopolska, PL.
 (540) BLACK DIAMOND
 (510), (511) **33** napoje alkoholowe (z wyjątkiem piwa).

(111) **175865** (220) 2003 05 08 (210) 264507
 (151) 2006 06 23 (441) 2003 11 17
 (732) POLOmarket Spółka z o.o., Giębina, PL.
 (540)



Kolor znaku: brązowy i odcienie, biały, złoty, żółty, pistacjowy, pomarańczowy, czarny, srebrny, łososiowy
 (531) 8.1.18, 8.1.19, 25.1.15, 26.2.2, 27.5.1, 29.1.13
 (510), (511) **30** lody spożywcze.

(111) **175866** (220) 2003 05 09 (210) 264533
 (151) 2006 06 19 (441) 2003 11 17
 (732) CADBURY WEDEL Spółka z ograniczoną odpowiedzialnością, Warszawa, PL.
 (540)



Kolor znaku: granatowy, biały, brązowy, beżowy, lila
 (531) 5.7.6, 5.7.25, 25.1.15, 27.5.1, 29.1.4, 29.1.7
 (510), (511) **30** czekolada, wyroby czekoladowe, słodczyce.

(111) **175867** (220) 2003 05 09 (210) 264534
 (151) 2006 06 19 (441) 2003 11 17
 (732) CADBURY WEDEL Spółka z ograniczoną odpowiedzialnością, Warszawa, PL.

(540)



Kolor znaku: grantowy, biały, beżowy
(531) 8.1.19, 25.1.15, 27.5.1, 29.1.4, 29.1.7
(510), (511) **30** czekolada, wyroby czekoladowe, słodczyce.

(111) **175868** (220) 2003 05 12 (210) 264618
(151) 2006 06 19 (441) 2003 11 17
(732) EXTREME CAR AUDIO CENTRUM Maciej Fechter, Wrocław, PL.
(540)



Kolor znaku: czerwony, czarny, biały
(531) 27.5.1, 29.1.1
(510), (511) **09** radia, głośniki, wzmacniacze elektryczne, okablowanie urządzeń elektrycznych, **12** części składowe pojazdów, samochodowe instalacje elektryczne (z wyjątkiem alarmów antywłamaniowych).

(111) **175869** (220) 2003 05 16 (210) 264857
(151) 2006 06 26 (441) 2003 11 17
(732) Marek Nowicki, Wrocław, PL.
(540)



(531) 21.3.1, 27.5.1
(510), (511) **25** odzież sportowa, **28** piłki do gier i zabaw, dętki piłek do gry, kije golfowe, rękawice golfowe, torby do kijów golfowych, siatki/artykuły sportowe/, kule do gry i gier, zabawki, latające krążki, **35** zgrupowanie na rzecz osób trzecich różnych towarów, pozwalające nabywcy wygodnie je oglądać i kupować w hurtowniach i/lub sklepach ze: sprzętem i wyrobami sportowymi, rekreacyjnymi i pomocami edukacyjnymi, wyrobami i sprzętem do prowadzenia zajęć wychowania fizycznego w przedszkolach, szkołach i uczelniach, oraz sprzedaż tych wyrobów przez Internet, usługi w zakresie: dystrybucji materiałów reklamowych, publikowania tekstów reklamowych, reklamy, marketingu.

(111) **175870** (220) 2003 05 16 (210) 264875
(151) 2006 07 07 (441) 2003 11 17
(732) Creative Technology Ltd, Singapur, SG.
(540) GIGAWORKS

(510), (511) **09** sprzęt komputerowy, oprogramowanie komputerowe, pamięci komputerowe, interfejsy komputerowe, komputerowe urządzenia peryferyjne, oprogramowanie do gier komputerowych, podkładki pod myszy komputerowe, myszy komputerowe, klawiatury komputerowe, programy komputerowe zapisane na dyskach i taśmach magnetycznych, dane zapisane w formie odczytywalnej komputerowo, magnetyczne media danych, dyski magnetyczne, magnetyczne nośniki danych, modemy, głośniki, głośniki subwoofery, szafki na głośniki, magnetyczne przewody drutowe, magnesy, urządzenia do reprodukcji dźwięku, aparaty do transmisji dźwięku, przetworniki, układy sterujące głośnikami akustycznymi, mikroprocesory, układy mikroprocesorowe zawierające klawiaturę, monitory,

sprzętowe lub programowe środki poprawiające możliwości komputerów osobistych, joysticki, stacje dysków, wzmacniacze, aparaty i urządzenia do odbioru, nagrywania i odtwarzania dźwięku i wideo, telefony, mikrofony, DVD, karty dźwiękowe, karty akceleratora grafiki, kamerowidy cyfrowe, kamery cyfrowe, stacje CD-Rom, odtwarzacze CD-Rom, układy scalone, urządzenia do nagrywania, transmisji i odtwarzania dźwięku, wideo i obrazów, aparaty i przyrządy stosowane w związku z oprogramowaniem komputerowym, karty kodowane i magnetyczne, urządzenia do zdalnego sterowania, dyskietki i napędy dyskietek, programowane obwody elektroniczne będące nośnikami danych, programowane elektroniczne taśmy magnetyczne będące nośnikami danych, multimedialne produkty softwarowe, sprzęt do nagrywania dysków, sekwensery muzyczne, edytory muzyczne, interfejsy cyfrowe do instrumentów muzycznych, efekторы, cyfrowe odtwarzacze audio, procesory sygnałów cyfrowych, urządzenia pogłosowe, korektory, nożne sterowniki MIDI, magnetyczne urządzenia do zapisu danych cyfrowych z elektronicznych instrumentów muzycznych lub innych urządzeń MIDI, algorytmy do kompresji/dekompresji zapisów audio, optyczne nośniki danych.

(111) **175871** (220) 2003 05 19 (210) 264917
(151) 2006 06 28 (441) 2003 12 01
(732) „BUDOREX JOINT VENTURE” Sp. z o.o., Bielsko-Biała, PL.
(540)



Kolor znaku: zielony, czerwony, niebieski, beżowy, czarny, biały
(531) 7.1.8, 12.3.1, 24.15.3, 26.1.1, 27.5.1, 29.1.15
(510), (511) **06** przewody metalowe do centralnego ogrzewania, pokrycia dachowe metalowe, drut metalowy, drzwi metalowe, futryny metalowe, gwoździe, haki metalowe, kabiny kąpielowe metalowe, kształtowniki metalowe, klamki, klamry metalowe, krany, metalowe kolanka do rur, metalowe kołki do ścian, końcówki wylotowe z metalu, liny metalowe, ogrodzenia metalowe, okiennice metalowe, okna metalowe, okucia metalowe, rolety zewnętrzne metalowe, rynny metalowe, siatki metalowe, śruby metalowe, taśmy metalowe, metalowe zaciski do rur i kabli, zasuwki, zatrzaski drzwiowe metalowe, zawiasy, zbiorniki metalowe, zbrojenie betonu metalowe, **19** rury niemetalowe do drenażu, folie z tworzyw sztucznych dla budownictwa, futryny niemetalowe do drzwi, gips, karton budowlany, kątowniki niemetalowe, okna i drzwi niemetalowe, **35** zgrupowanie towarów na rzecz osób trzecich pozwalające nabywcy wygodnie je oglądać i kupować w sklepie i hurtowni z artykułami z branży artykułów metalowych, sprzętu i wyposażenia hydraulicznego i grzejnego.

(111) **175872** (220) 2003 05 19 (210) 264929
(151) 2006 06 28 (441) 2003 12 01
(732) IKS Studio Grzegorz Wojciechowski, Łódź, PL.
(540) kartonowa kolej
(510), (511) **16** czasopismo.

(111) **175873** (220) 2003 05 19 (210) 264952
(151) 2006 06 05 (441) 2003 12 01
(732) Przedsiębiorstwo Wielobranżowe „DREMEX” Sp. z o.o., Rudna Mała, PL.
(540) marmex
(510), (511) **06** panele, kasetony metalowe dla budownictwa, **11** brodziki prysznicowe, bidety, kabiny natryskowe, miski klozetowe, natryski prysznicowe, umywalki, wanny do niasiadówek, wanny łazienkowe, zlewozmywaki, **19** balustrady, budowlane materiały niemetalowe, cement, figurki z kamienia, betonu lub marmuru, gra-

nit, gzymsy niemetalowe, kabiny kąpielowe, kamieniarskie wyroby, kamień, marmur, mozaiki dla budownictwa, parapety niemetalowe, płytki niemetalowe dla budownictwa, płytki podłogowe niemetalowe, płyty meblowe, płyty niemetalowe, pokrycia niemetalowe dla budownictwa, popiersia z betonu, kamienia lub marmuru, posagi z kamienia lub marmuru, **20** baryłki niemetalowe, blaty stołów, listewki do ram obrazów, lustra, meble, elementy mebli, półki meblowe, stoły, ściennie plakiety ozdobne, nie tekstylne.

(111) **175874** (220) 2003 05 19 (210) 264953
(151) 2006 06 05 (441) 2003 12 01
(732) Przedsiębiorstwo Wielobranżowe „DREMEX” Sp. z o.o.,
Rudna Mała, PL.

(540) forlux
(510), (511) **06** panele, kasetony metalowe dla budownictwa, **11** brodziki prysznicowe, bidety, kabiny natryskowe, miski klozetowe, natryski prysznicowe, umywalki, wanny do niasiadówek, wanny łazienkowe, zlewozmywaki, **19** balustrady, budowlane materiały niemetalowe, cement, figurki z kamienia, betonu lub marmuru, granit, gzymsy niemetalowe, kabiny kąpielowe, kamieniarskie wyroby, kamień, marmur, mozaiki dla budownictwa, parapety niemetalowe, płytki niemetalowe dla budownictwa, płytki podłogowe niemetalowe, płyty meblowe, płyty niemetalowe, pokrycia niemetalowe dla budownictwa, popiersia z betonu, kamienia lub marmuru, posagi z kamienia lub marmuru, **20** baryłki niemetalowe, blaty stołów, listewki do ram obrazów, lustra, meble, elementy mebli, półki meblowe, stoły, ściennie plakiety ozdobne, nie tekstylne.

(111) **175875** (220) 2003 05 19 (210) 264954
(151) 2006 06 05 (441) 2003 12 01
(732) Przedsiębiorstwo Wielobranżowe „DREMEX” Sp. z o.o.,
Rudna Mała, PL.

(540) spray granit
(510), (511) **06** panele, kasetony metalowe dla budownictwa, **11** brodziki prysznicowe, bidety, kabiny natryskowe, miski klozetowe, natryski prysznicowe, umywalki, wanny do niasiadówek, wanny łazienkowe, zlewozmywaki, **19** balustrady, budowlane materiały niemetalowe, cement, figurki z kamienia, betonu lub marmuru, granit, gzymsy niemetalowe, kabiny kąpielowe, kamieniarskie wyroby, kamień, marmur, mozaiki dla budownictwa, parapety niemetalowe, płytki niemetalowe dla budownictwa, płytki podłogowe niemetalowe, płyty meblowe, płyty niemetalowe, pokrycia niemetalowe dla budownictwa, popiersia z betonu, kamienia lub marmuru, posagi z kamienia lub marmuru, **20** baryłki niemetalowe, blaty stołów, listewki do ram obrazów, lustra, meble, elementy mebli, półki meblowe, stoły, ściennie plakiety ozdobne, nie tekstylne.

(111) **175876** (220) 2003 05 19 (210) 264980
(151) 2006 06 05 (441) 2003 12 01
(732) QiDi Electric Group, CiXi City, CN.
(540)

QiDi

(531) 27.5.1
(510), (511) **11** elektryczne ogrzewacze wody, grzejniki elektryczne, urządzenia do magnetyzowania do wody pitnej, sterylizatory, maszyny i urządzenia do oczyszczania wody, klimatyzatory.

(111) **175877** (220) 2003 05 19 (210) 264983
(151) 2006 06 05 (441) 2003 12 01
(732) FABRYKA MEBLI „BALMA” S.A., Tarnowo Podgórne, PL.
(540) proxy
(510), (511) **20** meble, poduszki, materace.

(111) **175878** (220) 2003 05 19 (210) 264984
(151) 2006 06 05 (441) 2003 12 01
(732) FABRYKA MEBLI „BALMA” S.A., Tarnowo Podgórne, PL.
(540) xeon
(510), (511) **20** meble, poduszki, materace.

(111) **175879** (220) 2003 05 20 (210) 265023
(151) 2006 06 07 (441) 2003 12 01
(732) Przedsiębiorstwo Handlowe ABRAMIS Sp. z o.o., Łomianki, PL.
(540) dino
(510), (511) **18** torby wędkarskie, pokrowce wędkarskie, **20** pudełka na sprzęt wędkarski drewniane lub z tworzyw sztucznych, **25** czapki, koszulki wędkarskie, ubrania dla wędkarzy, **28** kołowrotki wędkarskie, żyłki wędkarskie, spławiki wędkarskie, haczyki wędkarskie, wędziska wędkarskie, błystki wędkarskie, woblerki wędkarskie, przypony wędkarskie, czerpaki do połowu ryb, korki wędkarskie, koszyki wędkarskie, linki wędkarskie, plecionki wędkarskie, pławiki wędkarskie, pływak do wędkarstwa, sztuczne przynęty stosowane w wędkarstwie, przynęty do rybołówstwa, wabiki do rybołówstwa, wędki do łowienia, siatki i podbieraki wędkarskie, główki jigowe, agrafki i krętliki wędkarskie, świetliki wędkarskie, **31** przynęty żywe dla wędkarstwa, zanęty wędkarskie, karmy (pasze) dla ryb.

(111) **175880** (220) 2003 05 20 (210) 265024
(151) 2006 06 07 (441) 2003 12 01
(732) Przedsiębiorstwo Handlowe ABRAMIS Sp. z o.o., Łomianki, PL.
(540) T-REX
(510), (511) **18** torby wędkarskie, pokrowce wędkarskie, **20** pudełka na sprzęt wędkarski drewniane lub z tworzyw sztucznych, **25** czapki, koszulki wędkarskie, ubrania wędkarskie, **28** kołowrotki wędkarskie, żyłki wędkarskie, spławiki wędkarskie, haczyki wędkarskie, wędziska wędkarskie, błystki wędkarskie, woblerki wędkarskie, przypony wędkarskie, czerpaki do połowu ryb, korki wędkarskie, koszyki wędkarskie, linki wędkarskie, plecionki wędkarskie, pławiki wędkarskie, pływak do wędkarstwa, sztuczne przynęty stosowane w wędkarstwie, przynęty do rybołówstwa, wabiki do rybołówstwa, wędki do łowienia, siatki i podbieraki wędkarskie, główki jigowe, agrafki i krętliki wędkarskie, świetliki wędkarskie, **31** przynęty żywe dla wędkarstwa, zanęty wędkarskie, karmy (pasze) dla ryb.

(111) **175881** (220) 2003 05 20 (210) 265025
(151) 2006 06 07 (441) 2003 12 01
(732) Przedsiębiorstwo Handlowe ABRAMIS Sp. z o.o., Łomianki, PL.
(540) HI-KEVLAR
(510), (511) **18** torby wędkarskie, pokrowce wędkarskie, **20** pudełka na sprzęt wędkarski drewniane lub z tworzyw sztucznych, **25** czapki, koszulki wędkarskie, ubrania dla wędkarzy, **28** kołowrotki wędkarskie, żyłki wędkarskie, spławiki wędkarskie, haczyki wędkarskie, wędziska wędkarskie, błystki wędkarskie, woblerki wędkarskie, przypony wędkarskie, czerpaki do połowu ryb, korki wędkarskie, koszyki wędkarskie, linki wędkarskie, plecionki wędkarskie, pławiki wędkarskie, pływak do wędkarstwa, sztuczne przynęty stosowane w wędkarstwie, przynęty do rybołówstwa, wabiki do rybołówstwa, wędki do łowienia, siatki i podbieraki wędkarskie, główki jigowe, agrafki i krętliki wędkarskie, świetliki wędkarskie, **31** przynęty żywe dla wędkarstwa, zanęty wędkarskie, karmy (pasze) dla ryb.

(111) **175882** (220) 2003 05 20 (210) 265026
(151) 2006 06 07 (441) 2003 12 01
(732) Przedsiębiorstwo Handlowe ABRAMIS Sp. z o.o., Łomianki, PL.
(540) matrix
(510), (511) **18** torby wędkarskie, pokrowce wędkarskie, **20** pudełka na sprzęt wędkarski drewniane lub z tworzyw sztucznych, **25** czapki, koszulki wędkarskie, ubrania dla wędkarzy, **28** kołowrotki wędkarskie, żyłki wędkarskie, spławiki wędkarskie, haczyki wędkarskie, wędziska wędkarskie, błystki wędkarskie, woblerki wędkarskie, przypony wędkarskie, czerpaki do połowu ryb, korki wędkarskie, koszyki wędkarskie, linki wędkarskie, plecionki wędkarskie, pławiki wędkarskie, pływak do wędkarstwa, sztuczne przynęty stosowane w wędkarstwie, przynęty do rybołówstwa, wabiki do rybołówstwa, wędki do łowienia, siatki i podbieraki wędkarskie, główki jigowe, agrafki i krętliki wędkarskie, świetliki wędkarskie, **31** przynęty żywe dla wędkarstwa, zanęty wędkarskie, karmy (pasze) dla ryb.

(111) **175883** (220) 2003 05 21 (210) 265062
(151) 2006 06 09 (441) 2003 12 01
(732) Janusz Szostak, Kożuszki Parcel, PL.

(540)

Reporter

Kolor znaku: zielony, biały

(531) 27.5.1, 29.1.3, 29.1.6

(510), (511) **16** dzienniki i czasopisma, **41** wydawanie dzienników i czasopism, usługi wydawnicze.(111) **175884** (220) 2003 05 21 (210) 265097

(151) 2006 06 05 (441) 2003 12 01

(732) GERMANOS Industrial and Commercial Company of Electronic-Telecommunication Material and Supply of Telecommunication Services S.A. (GERMANOS S.A.), Stefanos-Attica, GR.

(540)



Kolor znaku: czarny, biały, czerwony, szary

(531) 26.2.1, 27.5.1, 29.1.1, 29.1.6, 29.1.8

(510), (511) **09** baterie, ładowarki do baterii, komputery, laptopy, oprogramowanie komputerowe, programy komputerowe, drukarki, modemy, komputerowe urządzenia peryferyjne, klawiatura komputerowa, aparaty telefoniczne, telefony bezprzewodowe, telefony komórkowe, akcesoria do telefonów komórkowych, przenośne urządzenia telekomunikacyjne, urządzenia elektroniczne, urządzenia do nagrywania, transmisji lub reprodukcji dźwięku lub obrazu, urządzenia elektroniczne i mikroelektroniczne, aparaty fotograficzne, kamery filmowe, magnetyczne nośniki danych, płyty i dyskiety do zapisu, taśmy video, płyty kompaktowe, CD-romy, dyski DVD, systemy i osprzęt rzeczywistości wirtualnej, anteny i odbiorniki telewizji satelitarnej, sprzęt do gier elektronicznych, **16** papier, tektura i wyroby z tych materiałów, nie ujęte w innych klasach, druki, materiały introligatorskie, materiały fotograficzne, materiały piśmienne, kleje do materiałów piśmiennych lub do celów domowych, materiały przeznaczone dla artystów, pędzle malarskie, maszyny do pisania i sprzęt biurowy (z wyjątkiem mebli), materiały szkoleniowe i instruktażowe (z wyjątkiem aparatów), materiały z tworzyw sztucznych do pakowania (nie ujęte w innych klasach), czcionki drukarskie, matryce, **35** usługi w zakresie reklamy, biznesu, zarządzania, czynności biurowych, **37** usługi instalacyjne, usługi w zakresie obsługi, napraw i napraw serwisowych sprzętu komputerowego, **38** usługi telekomunikacyjne, usługi telematyczne dotyczące zastosowania techniki komputerowej, telekomunikacji i multimediiów w różnych dziedzinach wiedzy, **41** usługi w zakresie nauczania, organizacji szkoleń (kursów) dot. ww. towarów i usług, usługi w zakresie rozrywki, działalność sportowa i kulturalna, **42** usługi w zakresie programowania komputerowego, projektowania stron internetowych, tworzenia banku danych, usługi internetowe.

(111) **175885** (220) 2003 05 21 (210) 265105

(151) 2006 06 05 (441) 2003 12 01

(732) „SAK-POL” SUWAJ, ZEMAN Spółka Jawna, Kęty, PL.

(540)



Kolor znaku: czerwony, niebieski, biały, czarny, żółty i odcienie, zielony i odcienie, brązowy i odcienie

(531) 5.7.2, 7.1.13, 8.7.11, 9.1.10, 25.1.1, 27.5.1, 29.1.15

(510), (511) **30** makaron, makarony spożywcze, produkty mączne i mączno-zbożowe.(111) **175886** (220) 2003 05 21 (210) 265108

(151) 2006 06 05 (441) 2003 12 01

(732) Strzelecka Spółdzielnia Mleczarska, Strzelce Krajeńskie, PL.

(540)



Kolor znaku: ciemnoniebieski, czerwony, żółty, niebieski, biały, zielony

(531) 2.7.12, 24.15.1, 26.1.2, 27.5.1, 29.1.15

(510), (511) **29** mleko, przetwory mleczne, sery.(111) **175887** (220) 2003 05 22 (210) 265116

(151) 2006 06 05 (441) 2003 12 01

(732) Marius Olech, Gdańsk, PL.

(540)



Kolor znaku: biały, czerwony, ciemnoszary

(531) 26.4.2, 27.5.1, 29.1.1, 29.1.6

(510), (511) **36** usługi w zakresie agencji celnych, pośrednictwo i usługi kredytowe, pośrednictwo i usługi ubezpieczeniowe, operacje finansowe, emisja czeków podróży, dzierżawa majątku nieruchomego, inwestycje kapitałowe, obsługa kart kredytowych, zarządzanie i administrowanie majątkiem nieruchomości, wynajmowanie mieszkań, operacje walutowe, wymiana walut, **39** usługi transportowe wszelkimi środkami transportu, usługi w zakresie biur i agencji turystycznych, czarterowanie środków transportu, przewóz osób wszelkimi środkami transportu, wynajmowanie garaży i miejsc parkingowych, pośrednictwo w zakresie usług biur i agencji turystycznych, usługi pilotażowe, wynajmowanie koni i pojazdów, pośrednictwo transportowe, wynajmowanie łodzi i statków, **41** usługi w zakresie kultury fizycznej, sportu i rekreacji, usługi w zakresie kasyn gry, usługi w zakresie klubów rozrywkowych, organizowanie i obsługa konferencji, zjazdów i kongresów, organizowanie konkursów edukacyjnych i rozrywkowych, organizowanie wypoczynku, obozów sportowych i wakacyjnych, organizowanie balów i zabaw, organizowanie przyjęć, wypożyczanie sprzętu sportowego, wynajmowanie obiektów sportowych, **43** usługi gastronomiczne i hotelarskie, usługi w zakresie domów turystycznych i kempingów, rezerwacje noclegów, wynajmowanie miejsc noclegowych, rezerwacje hotelowe, rezerwacje kwater, usługi agencyjne i pośrednictwo w wynajmowaniu hoteli, pensjonatów i kwater.

(111) **175888** (220) 2003 05 22 (210) 265117

(151) 2006 06 05 (441) 2003 12 01

(732) Marius Olech, Gdańsk, PL.

(540) sikorski

(510), (511) **32** napoje bezalkoholowe, piwo, **33** napoje alkoholowe, wino, wódka, likiery, whisky, rum, brandy, gin, spirytus.(111) **175889** (220) 2003 05 22 (210) 265134

(151) 2006 06 08 (441) 2003 12 01

(732) „MAM DESIGN” Marcin Marcinkowski, Poznań, PL.
(540)

mam design

Kolor znaku: czerwony, biały, czarny

(531) 26.4.2, 27.5.1, 29.1.1, 29.1.6, 29.1.8

(510), (511) **20** meble, wyroby (nie ujęte w innych klasach) z drewna, korka, trzciny, wikliny, rogu, kości, kości słoniowej, fiszbinu, muszli, bursztynu, macicy perłowej, sepiolitu, imitacji tych surowców lub z tworzyw sztucznych, **42** projektowanie: mebli, architektury wnętrz, budynków, wzornictwo przemysłowe, dekoracja wnętrz, usługi artystów grafików.

(111) **175890** (220) 2003 05 22 (210) 265160
(151) 2006 06 08 (441) 2003 12 01

(732) Zakład Hodowli Pstrąga Mylof Spółka z o.o., Zapora, PL.

(540) MYLOF

(510), (511) **29** potrawy rybne, konserwy rybne, mięsne, **31** ryby żywe, ikra, **41** usługi związane z organizacją wypoczynku.

(111) **175891** (220) 2003 05 22 (210) 265161
(151) 2006 06 08 (441) 2003 12 01

(732) Zakład Hodowli Pstrąga Mylof Spółka z o.o., Zapora, PL.

(540)



Kolor znaku: niebieski, biały, zielono-żółty, błękitny, czarny, zielony, pomarańczowo-żółty

(531) 3.9.1, 26.1.2, 27.5.1, 29.1.2, 29.1.3, 29.1.4

(510), (511) **29** potrawy rybne, konserwy rybne, mięsne, **31** ryby żywe, ikra, **41** usługi związane z organizacją wypoczynku.

(111) **175892** (220) 2003 05 22 (210) 265169
(151) 2006 06 08 (441) 2003 12 01

(732) Przedsiębiorstwo Produkcyjno-Handlowo-Uslugowe „MODEXTIL” Janusz Drela, Warszawa, PL.

(540)



(531) 25.5.5, 26.4.2, 27.5.1

(510), (511) **25** odzież, nakrycia głowy, dodatki do odzieży zawarte w tej klasie, koszule, krawaty.

(111) **175893** (220) 2003 05 22 (210) 265170
(151) 2006 06 08 (441) 2003 12 01

(732) Przedsiębiorstwo Produkcyjno-Handlowo-Uslugowe „MODEXTIL” Janusz Drela, Warszawa, PL.

(540)



(531) 26.11.1, 27.5.1, 29.1.6, 29.1.8

(510), (511) **25** odzież, nakrycia głowy, dodatki do odzieży zawarte w tej klasie, koszule, krawaty.

(111) **175894** (220) 2003 05 23 (210) 265232
(151) 2006 06 29 (441) 2003 12 01

(732) Przedsiębiorstwo Prywatne „CENTROMET” Mariola Kiepusa Export-Import, Częstochowa, PL.

(540)



Kolor znaku: czarno-biały, czerwony

(531) 14.7.6, 27.5.1, 29.1.12

(510), (511) **07** urządzenia spawalnicze, elektronarzędzia do obróbki metalu i drewna, betoniarki, pilarki, narzędzia ręczne z napędem elektrycznym.

(111) **175895** (220) 2003 05 23 (210) 265233
(151) 2006 06 29 (441) 2003 12 01

(732) Przedsiębiorstwo Produkcyjno-Handlowo-Uslugowe „EMIL” Jacek Korpala, Pabianice, PL.

(540)



Kolor znaku: beżowy, czarny

(531) 27.5.1, 29.1.12

(510), (511) **25** odzież, buty, nakrycia głowy.

(111) **175896** (220) 2003 05 23 (210) 265264
(151) 2006 06 02 (441) 2003 12 01

(732) Browar BELGIA Spółka z o.o., Kielce, PL.

(540) LANDAUER

(510), (511) **32** piwo, piwo bezalkoholowe, napoje na bazie piwa.

(111) **175897** (220) 2003 05 23 (210) 265265
(151) 2006 06 02 (441) 2003 12 01

(732) Browar BELGIA Spółka z o.o., Kielce, PL.

(540) KOMPAN

(510), (511) **32** piwo, piwo bezalkoholowe, napoje na bazie piwa.

(111) **175898** (220) 2003 05 27 (210) 265423
(151) 2006 06 05 (441) 2003 12 01

(732) MENSA Spółka z o.o., Warszawa, PL.

(540)

mensa

(531) 27.5.1

(510), (511) **35** usługi w zakresie prowadzenia działalności gospodarczej i zarządzania, marketingu i reklamy na zlecenie.

(111) **175899** (220) 2003 05 27 (210) 265424
(151) 2006 06 05 (441) 2003 12 01

(732) MENSA Spółka z o.o., Warszawa, PL.

(540) mensa

(510), (511) **35** usługi w zakresie prowadzenia działalności gospodarczej i zarządzania, marketingu i reklamy na zlecenie.

(111) **175900** (220) 2003 05 28 (210) 265444
(151) 2006 06 12 (441) 2003 12 01

(732) LIBRA Spółka z ograniczoną odpowiedzialnością, Dzierżoniów, PL.

(540)



(531) 26.13.25, 27.5.1

(510), (511) **01** kleje przemysłowe i budowlane, tworzywa sztuczne w stanie surowym, **02** farby, lakiery, pokosty, środki zapobiegające korozji i zabezpieczające drewno, barwniki (z wyłączeniem barwników spożywczych), zaprawy farbiarskie, **17** masy uszczelniające silikonowe, akrylowe, poliuretanowe, kauczukowe, bitumiczne, piany silikonowe i poliuretanowe, taśmy uszczelniające albo izolacyjne z tworzyw sztucznych dla budownictwa (z wyłączeniem ww. do celów elektrycznych), **19** produkty bitumiczne dla budownictwa, taśmy (uszczelniające albo izolacyjne) pokryte materiałami bitumicznymi dla budownictwa.

(111) **175901** (220) 2003 05 28 (210) 265452
 (151) 2006 06 12 (441) 2003 12 01
 (732) RHEINHYP-BRE Bank Hipoteczny Spółka Akcyjna, Warszawa, PL.
 (540)



Kolor znaku: niebieski, żółty, czarny

(531) 26.1.2, 27.5.1, 29.1.2, 29.1.4, 29.1.8

(510), (511) **36** usługi w zakresie prowadzenia internetowej obsługi kredytobiorców obejmującej pozyskiwanie klientów, sprzedaż kredytu i obsługę klienta po udzieleniu kredytu.

(111) **175902** (220) 2003 05 28 (210) 265464
 (151) 2006 06 12 (441) 2003 12 01
 (732) Przedsiębiorstwo Produkcyjno-Handlowe „ZBYSZKO”
 Zbigniew Bojanowicz, Białobrzegi, PL.
 (540) VERONI MINERAL

(510), (511) **32** napoje bezalkoholowe, napoje aromatyzowane, napoje gazowane, napoje owocowe, wody mineralne, soki.

(111) **175903** (220) 2003 05 29 (210) 265480
 (151) 2006 06 09 (441) 2003 12 01
 (732) Katowicki Holding Węglowy S.A., Katowice, PL.
 (540)



(531) 7.1.6, 24.7.1, 27.5.1

(510), (511) **04** węgiel kamienny, brykiety węgla, brykiety materiałów palnych, **35** analizy kosztów, doradztwo w zakresie zarządzania personalnego, badania i doradztwo w zakresie działalności gospodarczej, usługi hurtowni/placu opałowego w zakresie oferowania i prezentowania takich towarów jak węgiel i produkty węglowodoodne, reklama węgla i produktów węglowodoodnych, badania rynku, rozpowszechnianie materiałów reklamowych, organizowanie wystaw w celach handlowych i reklamowych, zarządzanie zbiorami informatycznymi, **39** dystrybucja, dostawy, transport i magazynowanie węgla i materiałów węglowodoodnych.

(111) **175904** (220) 2003 05 29 (210) 265481
 (151) 2006 06 12 (441) 2003 12 01
 (732) ECONTRADE POLSKA Spółka z o.o., Wrocław, PL.
 (540) EUROPOWER

(510), (511) **35** doradztwo w zakresie prowadzenia działalności gospodarczej i zarządzania, projektowanie efektywności zarządzania przedsiębiorstwami przemysłowymi i zarządzanie nimi, organizowanie wystaw i targów w celach handlowych i reklamowych, badania rynku, pozyskiwanie, systematyzacja i zarządzanie bazami danych, informacja i pośrednictwo handlowe, publikowanie tekstów reklamowych, **41** organizacja i obsługa konferencji, kongresów, seminariów, kursów i konkursów edukacyjnych i rozrywkowych, organizowanie wystaw z dziedziny kultury i edukacji, produkcja filmów i taśm wideo oraz magnetofonowych, wykonywanie zdjęć fotograficznych, publikowanie tekstów innych niż reklamowe.

(111) **175905** (220) 2003 05 29 (210) 265482
 (151) 2006 06 09 (441) 2003 12 01
 (732) Katowicki Holding Węglowy S.A., Katowice, PL.
 (540)



Kolor znaku: zielony, czarny, szary

(531) 7.1.6, 24.7.1, 27.5.1, 29.1.12

(510), (511) **04** węgiel kamienny, brykiety węgla, brykiety materiałów palnych, **35** analizy kosztów, doradztwo w zakresie zarządzania personalnego, badania i doradztwo w zakresie działalności gospodarczej, usługi hurtowni/placu opałowego w zakresie oferowania i prezentowania takich towarów jak węgiel i produkty węglowodoodne, reklama węgla i produktów węglowodoodnych, badania rynku, rozpowszechnianie materiałów reklamowych, organizowanie wystaw w celach handlowych i reklamowych, zarządzanie zbiorami informatycznymi, **39** dystrybucja, dostawy, transport i magazynowanie węgla i materiałów węglowodoodnych.

(111) **175906** (220) 2003 05 29 (210) 265483
 (151) 2006 06 09 (441) 2003 12 01
 (732) Katowicki Holding Węglowy S.A., Katowice, PL.
 (540)



Kolor znaku: czarny, szary, zielony

(531) 7.1.6, 24.7.1, 27.5.1, 29.1.12

(510), (511) **04** węgiel kamienny, brykiety węgla, brykiety materiałów palnych, **35** analizy kosztów, doradztwo w zakresie zarządzania personalnego, badania i doradztwo w zakresie działalności gospodarczej, usługi hurtowni/placu opałowego w zakresie oferowania i prezentowania takich towarów jak węgiel i produkty węglowodoodne, reklama węgla i produktów węglowodoodnych, badania rynku, rozpowszechnianie materiałów reklamowych, organizowanie wystaw w celach handlowych i reklamowych, zarządzanie zbiorami informatycznymi, **39** dystrybucja, dostawy, transport i magazynowanie węgla i materiałów węglowodoodnych.

(111) **175907** (220) 2003 05 30 (210) 265552
 (151) 2006 07 27 (441) 2003 12 01
 (732) Erison Consulting Spółka z o.o., Szczecin, PL.
 (540)



Kolor znaku: zielony, jasnozielony, biały

(531) 5.3.9, 27.5.1, 29.1.3

(510), (511) **35** usługi consultingowe w zakresie organizacji procesów produkcyjnych i organizacji przedsiębiorstw.

(111) **175908** (220) 2003 06 02 (210) 265685
(151) 2006 06 19 (441) 2003 12 15

(732) CREDIT SUISSE LIFE & PENSIONS Towarzystwo Ubezpieczeń na Życie Spółka Akcyjna, Warszawa, PL.

(540) Lepsze jutro dziecka

(510), (511) **16** wyroby z papieru i kartonu: książki, broszury, druki, formularze, prospekty, informatory, czasopisma, periodyki, katalogi, kalendarze, **35** badania/sondaże rynku, badania/sondaże opinii w sprawach związanych z ubezpieczeniami i inwestycjami kapitałowymi, **36** ubezpieczenia, usługi finansowe, inwestycje kapitałowe, w tym związane z działalnością ubezpieczeniową, doradztwo i informacja w zakresie oceny i wyboru przez osoby fizyczne i podmioty gospodarcze optymalnej formy ubezpieczenia, usługi w ramach prowadzonych agencji ubezpieczeniowych.

(111) **175909** (220) 2003 06 02 (210) 265689
(151) 2006 06 07 (441) 2003 12 15

(732) „ZPT OLVIT” Spółka z o.o., Gdańsk, PL.

(540) OLIWA PÓŁNOCY

(510), (511) **29** oleje i tłuszcze jadalne, masło, margaryna, mieszanki tłuszczowe, w tym mieszanki tłuszczów jadalnych z innymi dodatkami.

(111) **175910** (220) 2003 06 02 (210) 265693
(151) 2006 06 07 (441) 2003 12 15

(732) „NORTH FISH POLSKA” Spółka z o.o., Kielce, PL.

(540) BREAK TIME

(510), (511) **29** przekąski i potrawy na bazie mięsa, mleka, jaj, owoców lub warzyw, bita śmietana, chrupki owocowe i warzywne, sałatki owocowe i warzywne, wędliny, **30** wyroby cukiernicze, ciasta i ciastka niesłodzone, lody, desery, przekąski na bazie mąki i produktów zbożowych, kawa, herbata, napoje na bazie kawy, herbaty, kakao lub czekolady, **32** piwo, napoje bezalkoholowe, soki, wody mineralne, **33** napoje alkoholowe, **41** rozrywka, prowadzenie klubów, **43** usługi prowadzenia barów, kawiarni i restauracji, przygotowywanie dań oraz napojów na zamówienie oraz ich dostawa.

(111) **175911** (220) 2002 09 19 (210) 255220
(151) 2005 11 29 (441) 2003 03 24

(732) Zakład Produkcyjno-Remontowy P&P Zbigniew Pacia, Maciej Pacia, Wilcza, PL.

(540)



Kolor znaku: ciemnogrnatowy, niebieski, biały

(531) 24.17, 26.1, 27.5, 29.1

(510), (511) **01** gazy techniczne, **04** paliwa, **07** maszyny, **37** usługi naprawy i konserwacji maszyn.

(111) **175912** (220) 2003 06 03 (210) 265707
(151) 2006 06 06 (441) 2003 12 15

(732) VINA ERRÁZURIZ S.A., Santiago, CL.

(540) ERRAZURIZ

(510), (511) **33** wyroby alkoholowe, wina.

(111) **175913** (220) 2003 06 03 (210) 265708
(151) 2006 06 06 (441) 2003 12 15

(732) VINA ERRÁZURIZ S.A., Santiago, CL.

(540) DON MAXIMIANO

(510), (511) **33** wyroby alkoholowe, wina.

(111) **175914** (220) 2003 06 03 (210) 265709
(151) 2006 06 07 (441) 2003 12 15

(732) VINA CALITERRA S.A., Santiago, CL.

(540) SEÁ'A

(510), (511) **33** wyroby alkoholowe, wina.

(111) **175915** (220) 2003 06 03 (210) 265710
(151) 2006 06 07 (441) 2003 12 15

(732) VINA CALITERRA S.A., Santiago, CL.

(540) CALITERRA

(510), (511) **33** wyroby alkoholowe, wina.

(111) **175916** (220) 2003 06 03 (210) 265711
(151) 2006 06 07 (441) 2003 12 15

(732) VINA CALITERRA S.A., Santiago, CL.

(540) ARBOLEDA

(510), (511) **33** wyroby alkoholowe, wina.

(111) **175917** (220) 2003 06 03 (210) 265712
(151) 2006 06 07 (441) 2003 12 15

(732) „The TOWER” Wojciech Marjankowski, Warszawa, PL.

(540)

TOWER

(531) 27.5.1

(510), (511) **16** czasopisma, drukowane materiały, **39** organizowanie podróży, wycieczek, **41** nauczanie i kształcenie, tłumaczenia, informacja o edukacji, organizowanie konkursów edukacyjnych, publikowanie tekstów (innych niż reklamowe), nauczanie korespondencyjne, klubowe (nauczanie).

(111) **175918** (220) 2003 06 09 (210) 265981
(151) 2006 06 27 (441) 2003 12 15

(732) CATEYE CO., LTD., Osaka, JP.

(540)



(531) 3.1.6, 27.5.1

(510), (511) **09** prędkościomierze do rowerów oraz inne prędkościomierze, wysokościomierze, kompasy kierunkowe, termometry nie do celów medycznych oraz inne urządzenia pomiarowe, urządzenia do nagrywania, transmisji lub reprodukcji dźwięku, obrazu lub danych przy cyklicznej i napędu do zastosowania w rowerach i innych pojazdach, oraz części i akcesoria do nich, kaski ochronne dla rowerzystów oraz inne kaski ochronne, okulary przeciwsłoneczne i inne okulary, **10** ergometry stosowane w medycynie, maszyny i przyrządy do ćwiczeń fizycznych (do celów medycznych) oraz części i akcesoria do nich, **11** światła przednie i światła tylne do rowerów oraz inne urządzenia do oświetlenia i latarki kieszonkowe, reflektory odbłyśkowe, oraz części i akcesoria do wymienionych towarów, **28** artykuły sportowe i gimnastyczne, maszyny i przyrządy do ćwiczeń fizycznych (nie do stosowania w celach medycznych i chirurgicznych) oraz części i akcesoria do nich.

(111) **175919** (220) 2003 06 18 (210) 266371
(151) 2006 07 14 (441) 2003 12 29

(732) Polski Koncern Naftowy ORLEN SA, Płock, PL.

(540) Orlen Team

(510), (511) **35** reklama radiowa, telewizyjna, reklama za pośrednictwem sieci komputerowej, reklama prasowa, rozpowszechnianie materiałów reklamowych, **37** usługi związane z obsługą i naprawą samochodów, **41** organizowanie zawodów sportowych, organizowanie i prowadzenie konferencji prasowych, organizowanie i prowadzenie zjazdów, organizowanie i planowanie przyjęć, organizowanie

rozrywki, telewizyjne programy rozrywkowe, organizowanie parków rozrywki.

(111) **175920** (220) 2003 06 18 (210) 266372
 (151) 2006 07 14 (441) 2003 12 29
 (732) Polski Koncern Naftowy ORLEN SA, Płock, PL.
 (540)



Kolor znaku: szary, czerwony, biały, czarny
 (531) 26.4.2, 27.5.1, 29.1.13

(510), (511) **35** reklama radiowa, telewizyjna, reklama za pośrednictwem sieci komputerowej, reklama prasowa, rozpowszechnianie materiałów reklamowych, **37** usługi związane z obsługą i naprawą samochodów, **41** organizowanie zawodów sportowych, organizowanie i prowadzenie konferencji prasowych, organizowanie i prowadzenie zjazdów, organizowanie i planowanie przyjęć, organizowanie rozrywki, telewizyjne programy rozrywkowe, organizowanie parków rozrywki.

(111) **175921** (220) 2003 06 18 (210) 266373
 (151) 2006 07 14 (441) 2003 12 29
 (732) Polski Koncern Naftowy ORLEN SA, Płock, PL.
 (540)



Kolor znaku: szary, czerwony, biały
 (531) 26.4.2, 27.5.1, 29.1.13

(510), (511) **35** reklama radiowa, telewizyjna, reklama za pośrednictwem sieci komputerowej, reklama prasowa, rozpowszechnianie materiałów reklamowych, **37** usługi związane z obsługą i naprawą samochodów, **41** organizowanie zawodów sportowych, organizowanie i prowadzenie konferencji prasowych, organizowanie i prowadzenie zjazdów, organizowanie i planowanie przyjęć, organizowanie rozrywki, telewizyjne programy rozrywkowe, organizowanie parków rozrywki.

(111) **175922** (220) 2003 06 18 (210) 266389
 (151) 2006 07 07 (441) 2003 12 29
 (732) Raisio Polska Foods Sp. z o.o., Karczew, PL.
 (540)



Kolor znaku: jasnoniebieski, niebieski, żółty, granatowy, biały, beżowy, brązowy

(531) 8.1.1, 8.5.1, 9.1.10, 11.3.14, 11.3.18, 25.7.1, 27.5.1, 29.1.15
 (510), (511) **29** mleko, produkty mleczne, oleje i tłuszcze jadalne.

(111) **175923** (220) 2003 06 23 (210) 266527
 (151) 2006 07 17 (441) 2003 12 29
 (732) Przedsiębiorstwo Wielobranżowe ELPIE Sp. z o.o., Lublin, PL.

(540)



Kolor znaku: biały, czerwony, niebieski

(531) 1.1.1, 26.1.1, 27.1.5, 29.1.1, 29.1.4

(510), (511) **09** urządzenia elektroenergetyczne, aparaty rozdzielcze i sterownicze energii elektrycznej, osprzęt elektroinstalacyjny: gniazdko elektryczne, przełączniki, przyciski sterownicze, pulpity rozdzielcze, puszkę rozgałęzieniową, rozdzielnie SN i NN, skrzynki złączowe, szafy rozdzielcze, wyłączniki elektryczne, zaciski, złączki przewodów elektrycznych, urządzenia i przyrządy elektryczne i elektrotechniczne nie ujęte w innych klasach, **35** zgrupowanie na rzecz osób trzecich różnych towarów pozwalające nabywcy je oglądać i kupować w wyspecjalizowanych hurtowniach z materiałami i wyrobami elektrycznymi, elektrycznymi artykułami gospodarstwa domowego i artykułami radiowo - telewizyjnymi, **36** administrowanie i zarządzanie nieruchomościami, wydzierżawianie i wynajmowanie nieruchomości, **37** usługi ogólnobudowlane w zakresie budownictwa mieszkaniowego i przemysłowego, usługi ogólnobudowlane w zakresie obiektów liniowych i rozdzielczych: rurociągów, linii elektroenergetycznych napowietrznych i kablowych, telekomunikacyjnych przesyłowych jak i lokalnych, wykonywanie instalacji elektrycznych, oświetlenia, siły, automatyki, sygnalizacji i sterowania, usługi napraw i przeglądów dotyczące motoryzacji wynajem sprzętu budowlanego i burzącego z obsługą operatorską, **39** usługi związane z transportem samochodowym towarów, wynajem samochodów ciężarowych z kierowcą, **42** usługi w zakresie projektowania budowlanego, urbanistycznego i technologicznego, usługi inżynierskie, doradztwo, ekspertyzy i badania techniczne w w/w zakresie działalności wg wykazu towarów i usług.

(111) **175924** (220) 2003 06 30 (210) 266745
 (151) 2006 07 14 (441) 2004 01 12
 (732) „MASPEX” Spółka z ograniczoną odpowiedzialnością,
 Wadowice, PL.
 (540)



Kolor znaku: zielony, fioletowy, pomarańczowy, bursztynowy, czerwony, biały, granatowy

(531) 5.7.9, 5.7.11, 5.7.13, 11.3.2, 26.4.9, 29.1.13

(510), (511) **30** herbata, napoje na bazie herbaty, herbata zielona, herbata granulowana, herbata z witaminami, herbata aromatyzowana, **32** napoje bezalkoholowe, napoje owocowe, soki, wody mineralne.

(111) **175925** (220) 2003 07 01 (210) 266860
 (151) 2006 07 24 (441) 2004 01 12
 (732) KATO LABS Sp. z o.o., Warszawa, PL.
 (540) lodmentil
 (510), (511) **03** żele kosmetyczne, **05** lecznicze: maści, żele, żele na kontuzje sportowe oziębające, żele na podrażnienia skóry.

(111) **175926** (220) 2003 07 14 (210) 267356
 (151) 2006 07 07 (441) 2004 01 26
 (732) Zakłady Urządzeń Galwanicznych i Lakierniczych S.A.
 „ZUGIL” S.A., Wieluń, PL.
 (540)



Kolor znaku: niebieski

(531) 26.1.2, 27.5.1, 29.1.4, 29.1.6

(510), (511) **06** konstrukcje metalowe, kasy pancerne, sejfy, **07** urządzenia do malowania, **11** urządzenia do oczyszczania ścieków.

(111) **175927** (220) 2003 07 25 (210) 267824
 (151) 2006 06 23 (441) 2004 01 26
 (732) PHILIP MORRIS POLSKA Spółka Akcyjna, Kraków, PL.
 (540) MAT ekspedycja

(510), (511) **38** przesyłanie informacji, przesyłanie informacji tekstowej i obrazowej przy pomocy komputera, łączność poprzez terminale komputerowe, poczta elektroniczna, przesyłanie SMS-ów.

(111) **175928** (220) 2003 07 25 (210) 267825
 (151) 2006 06 23 (441) 2004 01 26
 (732) PHILIP MORRIS POLSKA Spółka Akcyjna, Kraków, PL.
 (540) Wild, Wired and One-of-a-Kind

(510), (511) **09** magnetyczne nośniki informacji, urządzenia do nagrywania, transmisji lub reprodukcji dźwięku lub obrazu, okulary przeciwsłoneczne, aparaty fotograficzne, kamery, telefony komórkowe, **14** zegarki, **18** walizki, plecaki, **25** koszulki, podkoszulki, **34** zapalniczki.

(111) **175929** (220) 2003 07 28 (210) 267934
 (151) 2006 07 17 (441) 2004 02 09
 (732) CardPoint S.A., Poznań, PL.
 (540)



Kolor znaku: czerwony, biały, ciemnozielony

(531) 26.1.1, 26.4.1, 27.5.1, 29.1.1, 29.1.3

(510), (511) **35** usługi doradztwa w zakresie prowadzenia działalności gospodarczej i zarządzania, pozyskiwanie, systematyzacja i przetwarzanie danych do komputerowych baz danych, zarządzanie bazami danych, **36** usługi bankowe, finansowe, pośrednictwa monetarnego, wymiany walut, emisja kart kredytowych i debetowych, doradztwo i informacje finansowe, tworzenie i obsługa funduszy, **38** usługi w zakresie transmisji danych i teleinformatyki, łączność poprzez terminale.

(111) **175930** (220) 2003 08 06 (210) 268289
 (151) 2006 06 26 (441) 2004 02 09
 (732) Raisio Polska Foods Spółka z o.o., Karczew, PL.
 (540) OLIVETTO

(510), (511) **29** mięso, ryby, drób, dziczyzna, ekstrakty mięsne, konserwowane, suszone i gotowane owoce i warzywa, galaretki, dżemy, kompoty, jaja, mleko, produkty mleczne, oleje i tłuszcze jadalne.

(111) **175931** (220) 2003 08 06 (210) 268290
 (151) 2006 06 26 (441) 2004 02 09
 (732) Raisio Polska Foods Spółka z o.o., Karczew, PL.
 (540) OLIVEA

(510), (511) **29** mięso, ryby, drób, dziczyzna, ekstrakty mięsne, konserwowane, suszone i gotowane owoce i warzywa, galaretki, dżemy, kompoty, jaja, mleko, produkty mleczne, oleje i tłuszcze jadalne.

(111) **175932** (220) 2003 08 08 (210) 268366
 (151) 2006 06 07 (441) 2004 02 09
 (732) OSKAR INTERNATIONAL TRADING Spółka z o.o., Warszawa, PL.
 (540)



Kolor znaku: czarny, żółty, czerwony, beżowo-brązowy, zielony, różowy, pomarańczowy, brązowy, amarantowy, biały

(531) 4.3.3, 9.1.10, 25.1.10, 27.5.5, 29.1.14

(510), (511) **30** herbaty, **35** zgromadzenie towarów w postaci herbat i napojów w hurtowni i w sklepie celem swobodnego oglądania, promocji, reklamy i sprzedaży.

(111) **175933** (220) 2003 10 15 (210) 271233
 (151) 2006 07 28 (441) 2004 04 19
 (732) ARNALL POLAND Sp. z o.o., Kłobuck, PL.
 (540)



Kolor znaku: biały, niebieski

(531) 26.4.5, 26.11.9, 27.5.1, 29.1.4

(510), (511) **06** górnicze kotwie: wklejane, wklejane urabialne, rozprężone, rurowo-cierne, linowe i szybowe oraz części i osprzęt do kotwi górniczych, **07** górnicze stropnice, górnicze odrzwia, górnicze rozpory, górnicze maszyny wierząco-kotwiące, **09** górniczy sprzęt monitoringowy, sondy i rozwarstwieniomierze, **42** opracowanie i wdrażanie projektów technicznych.

(111) **175934** (220) 2003 10 15 (210) 271235
 (151) 2006 07 28 (441) 2004 04 19
 (732) ARNALL POLAND Sp. z o.o., Kłobuck, PL.
 (540)



Kolor znaku: niebieski

(531) 26.11.9, 27.5.1, 29.1.4

(510), (511) **06** górnicze kotwie: wklejane, wklejane urabialne, rozprężone, rurowo-cierne, linowe i szybowe oraz części i osprzęt do kotwi górniczych, **07** górnicze stropnice, górnicze odrzwia, górnicze rozpory, górnicze maszyny wierząco-kotwiące, **09** górniczy sprzęt monitoringowy, sondy i rozwarstwieniomierze, **42** opracowywanie i wdrażanie projektów technicznych.

(111) **175935** (220) 2003 10 28 (210) 271806
 (151) 2006 07 19 (441) 2004 04 19
 (732) KONICA MINOLTA BUSINESS TECHNOLOGIES, INC., Tokio, JP.

(540)

bizhub

(531) 27.5.1

(510), (511) **09** drukarki elektrofotograficzne, kopiarki, faksy, skanery i urządzenia wielofunkcyjne, włączając maszyny łączące funkcje kopiarki, faksu, drukarki i skanera, komputerowe oprogramowanie operacyjne do wszystkich w/w maszyn.

(111) **175936** (220) 2003 10 28 (210) 271820
(151) 2006 07 04 (441) 2004 04 19

(732) Zakłady Samochodowe „JELCZ” Spółka Akcyjna, Jelcz - Laskowice, PL.

(540) agito

(510), (511) **12** autobusy, autokary, omnibusy, podwozia pojazdów, nadwozia pojazdów, karoserie pojazdów.

(111) **175937** (220) 2003 10 28 (210) 271821
(151) 2006 07 04 (441) 2004 04 19

(732) Zakłady Samochodowe „JELCZ” Spółka Akcyjna, Jelcz - Laskowice, PL.

(540) citrus

(510), (511) **12** autobusy, autokary, omnibusy, podwozia pojazdów, nadwozia pojazdów, karoserie pojazdów.

(111) **175938** (220) 2003 10 28 (210) 271822
(151) 2006 07 04 (441) 2004 04 19

(732) Zakłady Samochodowe „JELCZ” Spółka Akcyjna, Jelcz - Laskowice, PL.

(540) salus

(510), (511) **12** autobusy, autokary, omnibusy, podwozia pojazdów, nadwozia pojazdów, karoserie pojazdów.

(111) **175939** (220) 2003 10 28 (210) 271823
(151) 2006 07 04 (441) 2004 04 19

(732) Zakłady Samochodowe „JELCZ” Spółka Akcyjna, Jelcz - Laskowice, PL.

(540) supero

(510), (511) **12** autobusy, autokary, omnibusy, podwozia pojazdów, nadwozia pojazdów, karoserie pojazdów.

(111) **175940** (220) 2003 10 28 (210) 271824
(151) 2006 07 04 (441) 2004 04 19

(732) Zakłady Samochodowe „JELCZ” Spółka Akcyjna, Jelcz - Laskowice, PL.

(540) tantus

(510), (511) **12** autobusy, autokary, omnibusy, podwozia pojazdów, nadwozia pojazdów, karoserie pojazdów.

(111) **175941** (220) 2003 06 03 (210) 265726
(151) 2006 06 06 (441) 2003 12 15

(732) „BOLS” Spółka z o.o., Oborniki Wielkopolskie, PL.

(540) MOCNY BOSS

(510), (511) **33** napoje alkoholowe, wina, wódki, likiery.

(111) **175942** (220) 2003 06 03 (210) 265730
(151) 2006 06 21 (441) 2003 12 15

(732) TOMIL Spółka z o.o., Bielsko-Biała, PL.

(540) MASIV

(510), (511) **03** chusteczki nasączone płynami kosmetycznymi, kosmetyki, kremy, mleczka do ciała, mleczka do czyszczenia, mydła, mydła w płynie, pasty do zębów, pumeks, płyny do kąpieli, płyny do płukania prania, szampony, środki do prania, środki myjące i czyszczące w płynie, środki nabyłszczające, odtłuszczające i do szorowania, wody toaletowe, **05** środki do czyszczenia i odświeżania powietrza, dezodoranty, produkty do higieny intymnej, środki antibakteryjne i dezynfekujące.

(111) **175943** (220) 2003 06 03 (210) 265734

(151) 2006 06 21 (441) 2003 12 15

(732) „INTERKOBO” Spółka z o.o., Łódź, PL.

(540) golden eggs

(510), (511) **28** zabawki, gry automatyczne i elektroniczne (z wyjątkiem gier telewizyjnych).

(111) **175944** (220) 2003 06 03 (210) 265737

(151) 2006 06 21 (441) 2003 12 15

(732) „PRODROB” Jarosław Steblik Spółka Jawna, Wrocław, PL.

(540)



Kolor znaku: czerwony, niebieski

(531) 26.1.4, 27.5.1, 29.1.12

(510), (511) **29** mięso, drób, wędliny, **35** zgrupowanie na rzecz osób trzecich mięsa, drobiu, konserw, pozwalających nabywcy wygodnie je oglądać i kupować, **39** usługi transportowe w zakresie przewozu towarów, w tym mięsa, drobiu, wędlin, konserw, **40** przetwórstwo i konserwowanie mięsa i wędlin.

(111) **175945** (220) 2003 06 03 (210) 265742

(151) 2006 06 21 (441) 2003 12 15

(732) „INTERKOBO” Spółka z o.o., Łódź, PL.

(540) my fashion friends

(510), (511) **28** lalki, gry, zabawki.

(111) **175946** (220) 2003 06 03 (210) 265745

(151) 2006 06 21 (441) 2003 12 15

(732) „INTERKOBO” Spółka z o.o., Łódź, PL.

(540) kangur

(510), (511) **28** zabawki, gry (z wyjątkiem gier telewizyjnych).

(111) **175947** (220) 2003 06 04 (210) 265757

(151) 2006 06 21 (441) 2003 12 15

(732) Przedsiębiorstwo Robót Instalacyjno-Budowlanych

„HYDROPOL” Krzysztof Sobaszek i Paweł Żółtowski Spółka Jawna, Gostynin, PL.

(540)



Kolor znaku: granatowy, żółty, biały

(531) 1.3.20, 7.3.2, 26.4.22, 27.5.1, 29.1.12

(510), (511) **17** wyroby z tworzyw sztucznych dla budownictwa, **19** szkło budowlane obrobione oraz wyroby ze szkła płaskiego, drewniane elementy budowlane, **40** usługi w zakresie obróbki drewna i tworzyw sztucznych.

(111) **175948** (220) 2003 06 05 (210) 265810

(151) 2006 06 19 (441) 2003 12 15

(732) Czanieckie Makarony Spółka z o.o., Czaniec, PL.

(540) czanieckie makarony

(510), (511) **30** makarony, makarony spożywcze, makaron nitki, makaron paski, makaron rurki, tortille, spaghetti.

(111) **175949** (220) 2003 06 05 (210) 265811
 (151) 2006 06 19 (441) 2003 12 15
 (732) Czanieckie Makarony Spółka z o.o., Czaniec, PL.
 (540) www.czaniecki.pl
 (510), (511) **30** makarony, makarony spożywcze, makaron nitki, makaron paski, makaron rurki, tortille, spaghetti.

(111) **175950** (220) 2003 06 05 (210) 265817
 (151) 2006 06 19 (441) 2003 12 15
 (732) INTERKOBO Spółka z o.o., Łódź, PL.
 (540) doctor hau, hau
 (510), (511) **28** zabawki, gry (z wyjątkiem gier telewizyjnych).

(111) **175951** (220) 2003 06 05 (210) 265825
 (151) 2006 06 09 (441) 2003 12 15
 (732) „GEYER & HOSAJA Zakłady Gumowe w Mielcu” Spółka z o.o., Mielec, PL.
 (540)

POLTREAD

(531) 27.5.1
 (510), (511) **12** dętki oraz zestawy i narzędzia do reperacji dętek, ogumienie i koła do pojazdów, opony bieżnikowane, bieżniki do bieżnikowania opon, materiały gumowe do bieżnikowania opon, gumowe pasy odpowietrzające, oponcze gumowe, środki antypoślizgowe do opon, wycieraczki do szyb pojazdów, gumowe elementy tapicerki samochodowej i wnętrza pojazdów, **37** usługi bieżnikowania, naprawy i wulkanizacji opon.

(111) **175952** (220) 2003 06 09 (210) 265943
 (151) 2006 06 13 (441) 2003 12 15
 (732) DESIGN FISHING Spółka z o.o., Kruszyn Krajeński, PL.
 (540)

SHOGUN

Kolor znaku: czarny, czerwony
 (531) 2.1.25, 21.3.15, 27.5.17, 29.1.1, 29.1.8
 (510), (511) **28** sprzęt wędkarski, **31** pasze i zanęty do ryb.

(111) **175953** (220) 2003 06 09 (210) 265948
 (151) 2006 06 07 (441) 2003 12 15
 (732) DESIGN FISHING Spółka z o.o., Kruszyn Krajeński, PL.
 (540)

WĘDKARSKIE ABC...

Kolor znaku: czarny, biały, czerwony
 (531) 2.1.16, 21.3.15, 26.4.1, 27.5.1, 29.1.1, 29.1.6, 29.1.8
 (510), (511) **28** sprzęt wędkarski, **31** pasze i zanęty dla ryb.

(111) **175954** (220) 2003 06 09 (210) 265950
 (151) 2006 06 07 (441) 2003 12 15
 (732) DESIGN FISHING Spółka z o.o., Kruszyn Krajeński, PL.
 (540)

STUDIO MANTA

Kolor znaku: czerwony, czarny
 (531) 3.9.7, 27.5.5, 29.1.1, 29.1.8
 (510), (511) **28** sprzęt wędkarski, **31** pasze i zanęty dla ryb.

(111) **175955** (220) 2003 06 09 (210) 265960
 (151) 2006 06 07 (441) 2003 12 15
 (732) GENERALI Towarzystwo Ubezpieczeń S.A., Warszawa, PL.
 (540) Lew Uczeń
 (510), (511) **16** druki, broszury, ulotki reklamowe, **35** reklama, **36** ubezpieczenia.

(111) **175956** (220) 2003 06 09 (210) 265961
 (151) 2006 06 07 (441) 2003 12 15
 (732) „BLACK RED WHITE” S.A., Biłgoraj, PL.
 (540) kasia
 (510), (511) **20** wyroby stolarstwa meblowego, zestawy meblowe, meble biurowe, szkolne i kuchenne, fotele, kanapy, komody, kontu-ary, kredensy, krzesła, ławy, lustra, łóżka, materace do łóżek, poduszki, półki, pudełka drewniane lub z tworzyw sztucznych, sekretery, skrzynie, kufrы, sofy, stojaki, stoły, szafy, szafki, szkatułki, szuflady, taborety, toaletki, wałki, wieszaki, wózki, zagłówki.

(111) **175957** (220) 2003 06 09 (210) 265966
 (151) 2006 06 22 (441) 2003 12 15
 (732) EUROLAND Sp. z o.o., Białogard, PL.
 (540) EUROLAND

(510), (511) **01** chemikalia fotograficzne, papiery fotograficzne, **02** papiery na fotokopie, cartridge, tonery, **09** aparaty fotograficzne, kamery, lunety, lornetki, filmy, taśmy filmowe, baterie jako źródło zasilania i do oświetlania, akumulatory, ładowarki, nośniki danych magnetyczne, komputery i sprzęt peryferyjny, programy komputerowe, minilaby, nośniki danych optyczne, **35** usługi udostępniania w/w towarów w celu ich oglądania i nabycia poprzez hurtownie i sklepy, a także udostępniania w/w towarów w celu ich oglądania i nabycia poprzez sieci internet, fotokopiowanie, **40** usługi wywoływania filmów, usługi wykonywania odbitek.

(111) **175958** (220) 2003 06 09 (210) 265970
 (151) 2006 06 26 (441) 2003 12 15
 (732) Fabryka Cukiernicza KOPERNIK S.A., Toruń, PL.
 (540)



Kolor znaku: biały, czarny, niebieski i odcienie, brązowy i odcienie, kremowy i odcienie, żółty i odcienie, szary i odcienie
 (531) 7.1.24, 19.3.3, 29.1.15

(510), (511) **30** pierniki, pierniki nadziewane, pierniki w glazurze, pierniki nadziewane w glazurze, pierniki w czekoladzie, pierniki nadziewane w czekoladzie, pierniki w masie czekoladopodobnej, pierniki nadziewane w masie czekoladopodobnej, ciastka, ciastka w czekoladzie, ciastka w glazurze, herbatniki, herbatniki w czekoladzie, herbatniki w glazurze, wafle, wafle w czekoladzie, wafle przekładane, wafle przekładane w czekoladzie, wafle nadziewane, wafle nadziewane w czekoladzie.

(111) **175959** (220) 2003 06 09 (210) 265971
 (151) 2006 06 26 (441) 2003 12 15
 (732) DANONE Spółka z o.o., Warszawa, PL.
 (540) ŁĄKI WARMII

(510), (511) **29** mleko, mleko w proszku, żelowane i smakowe mleko, produkty mleczne, desery mleczne, kefir, maślanka, jogurty, napoje jogurtowe, pianki, kremy, kremy deserowe, śmietana, masło, pasty serowe, sery, sery dojrzałe z pleśnią, sery niedojrzałe i sery w solance, twarożki, świeże sery, białe sery, smakowe lub naturalne napoje przygotowane głównie z mleka i produktów mlecznych, napoje mleczne głównie z mleka, napoje mleczne zawierające owoce, sfermentowane smakowe lub naturalne produkty mleczne.

(111) **175960** (220) 2003 06 09 (210) 265972
 (151) 2006 06 26 (441) 2003 12 15
 (732) Fabryka Cukiernicza KOPERNIK S.A., Toruń, PL.
 (540)



Kolor znaku: biały, czarny, brązowy i odcienie, niebieski i odcienie, szary i odcienie, zielony i odcienie, żółty i odcienie
 (531) 7.1.6, 19.3.3, 29.1.15

(510), (511) **30** pierniki, pierniki nadziewane, pierniki w glazurze, pierniki nadziewane w glazurze, pierniki w czekoladzie, pierniki nadziewane w czekoladzie, pierniki w masie czekoladopodobnej, pierniki nadziewane w masie czekoladopodobnej, ciastka, ciastka w czekoladzie, ciastka w glazurze, herbatniki, herbatniki w czekoladzie, herbatniki w glazurze, wafle, wafle w czekoladzie, wafle przekładane, wafle przekładane w czekoladzie, wafle nadziewane, wafle nadziewane w czekoladzie.

(111) **175961** (220) 2003 06 09 (210) 265973
 (151) 2006 06 26 (441) 2003 12 15
 (732) Fabryka Cukiernicza KOPERNIK S.A., Toruń, PL.
 (540)



Kolor znaku: biały, czarny, brązowy i odcienie, beżowo-różowy i odcienie, niebieski i odcienie, zielony i odcienie
 (531) 7.1.1, 19.3.3, 29.1.15

(510), (511) **30** pierniki, pierniki nadziewane, pierniki w glazurze, pierniki nadziewane w glazurze, pierniki w czekoladzie, pierniki nadziewane w czekoladzie, pierniki w masie czekoladopodobnej, pierniki nadziewane w masie czekoladopodobnej, ciastka, ciastka w czekoladzie, ciastka w glazurze, herbatniki, herbatniki w czekoladzie, herbatniki w glazurze, wafle, wafle w czekoladzie, wafle przekładane, wafle przekładane w czekoladzie, wafle nadziewane, wafle nadziewane w czekoladzie.

(111) **175962** (220) 2003 06 09 (210) 265974
 (151) 2006 06 26 (441) 2003 12 15
 (732) Fabryka Cukiernicza KOPERNIK S.A., Toruń, PL.
 (540)



Kolor znaku: biały, czarny, brązowy i odcienie, szary i odcienie, niebieski i odcienie, żółty i odcienie
 (531) 7.1.6, 19.3.3, 29.1.15

(510), (511) **30** pierniki, pierniki nadziewane, pierniki w glazurze, pierniki nadziewane w glazurze, pierniki w czekoladzie, pierniki nadziewane w czekoladzie, pierniki w masie czekoladopodobnej, pierniki nadziewane w masie czekoladopodobnej, ciastka, ciastka w czekoladzie, ciastka w glazurze, herbatniki, herbatniki w czekoladzie, herbatniki w glazurze, wafle, wafle w czekoladzie, wafle przekładane, wafle przekładane w czekoladzie, wafle nadziewane, wafle nadziewane w czekoladzie.

(111) **175963** (220) 2003 06 09 (210) 265980
 (151) 2006 06 26 (441) 2003 12 15
 (732) Pumpnickel Associates, LLC, Richmond Heights, US.
 (540)



(531) 2.3.1, 8.1.1

(510), (511) **29** mięso, ryby, drób, dziczyzna, ekstrakty mięsne, konserwowane, suszone i gotowane owoce i warzywa, galaretki, dżemy, kompoty, jaja, mleko, produkty mleczne, oleje i tłuszcze jadalne, zupy, warzywne i owocowe sałatki oraz sery kremowe, **30** kawa, herbata, kakao, cukier, ryż, tapioka, sago, kawa nienaturalna, mąka i produkty zbożowe, chleb, wyroby cukiernicze i słodczyce, lody, miód, melasa (syropy), drożdże, proszek do pieczenia, sól, musztarda, ocet, sosy (przyprawy), lód, kanapki, wyroby piekarnicze, **43** przygotowywanie dań (żywność i napoje) na zamówienie oraz ich dostawa, tymczasowe zakwaterowanie, usługi restauracyjne i cateringu.

(111) **175964** (220) 2003 06 09 (210) 265999
 (151) 2006 06 19 (441) 2003 12 15
 (732) J. & P. Coats, Limited, Glasgow, GB.
 (540)

BARBOUR

(531) 27.5.17

(510), (511) **23** przędza i nici dla włókiennictwa.

(111) **175965** (220) 2003 06 09 (210) 266000
 (151) 2006 06 26 (441) 2003 12 15
 (732) J. & P. Coats, Limited, Glasgow, GB.
 (540)

DABOND

(531) 27.5.17

(510), (511) **23** przędza i nici dla włókiennictwa.

(111) **175966** (220) 2003 06 09 (210) 266001
 (151) 2006 06 26 (441) 2003 12 15
 (732) J. & P. Coats, Limited, Glasgow, GB.
 (540)

NYLBOND

(531) 27.5.17

(510), (511) **23** przędza i nici dla włókiennictwa.

(111) **175967** (220) 2003 06 09 (210) 266002
 (151) 2006 06 26 (441) 2003 12 15
 (732) J. & P. Coats, Limited, Glasgow, GB.

(540)

NYMO

(531) 27.5.17

(510), (511) **23** przędza i nici dla włókiennictwa.(111) **175968** (220) 2003 06 09 (210) 266003

(151) 2006 06 26 (441) 2003 12 15

(732) J. & P. Coats, Limited, Glasgow, GB.

(540)

WEAVERBIRD

(531) 27.5.17

(510), (511) **23** przędza i nici dla włókiennictwa.(111) **175969** (220) 2003 06 09 (210) 266011

(151) 2006 06 26 (441) 2003 12 15

(732) Centrum Dystrybucji „Chemia Polska” Spółka z o.o., Częstochowa, PL.

(540)



Kolor znaku: biały, bordowo-wrzosowy

(531) 27.5.1, 29.1.12

(510), (511) **03** produkty perfumeryjne, kosmetyki, środki myjące, środki do czyszczenia zębów, środki do prania, toaletowe środki sanitarne, antystatyczne preparaty do celów domowych, barwniki do bielenia i krochmalenia bielizny, środki do zamaczania bielizny, mydła, preparaty do usuwania kamienia dla celów gospodarstwa domowego, preparaty kosmetyczne do kąpieli, wywabiacze plam.(111) **175970** (220) 2003 06 10 (210) 266047

(151) 2006 06 01 (441) 2003 12 15

(732) „INTERKOBO” Spółka z o.o., Łódź, PL.

(540) zakręcenie w kolory

(510), (511) **28** zabawki, gry (z wyjątkiem gier telewizyjnych).(111) **175971** (220) 2003 06 11 (210) 266081

(151) 2006 06 01 (441) 2003 12 15

(732) International Masters Publishers Spółka z o.o., Warszawa, PL.

(540)



Kolor znaku: biały, niebieski, pomarańczowy

(531) 27.5.1, 29.1.13

(510), (511) **09** magnetyczne i optyczne nośniki danych, płyty CD-R i CD-RW, dyskietki, **16** papier, tektura i wyroby z tych materiałów zawarte w tej klasie, segregatory, segregatory na karty i płyty CD-R i CD-RW, segregatory na dyskietki, przekładki do segregatorów, karty do segregatorów, naklejki, materiały reklamowe i promocyjne zawarte w tej klasie, druki, broszury, katalogi, plakaty, prospekty, ulotki, książki, podręczniki, czasopisma, gazety, **41** usługi wydawnicze,publikowanie książek, gazet, czasopism, periodyków, publikowanie tekstów innych niż reklamowe, publikacja elektroniczna on-line tekstów, książek, gazet, czasopism, periodyków, **42** prowadzenie portalu Internetowego.(111) **175972** (220) 2003 06 12 (210) 266098

(151) 2006 06 01 (441) 2003 12 15

(732) „CCC” Spółka Akcyjna, Polkowice, PL.

(540)



Kolor znaku: czarny, beżowy

(531) 27.5.1, 29.1.12

(510), (511) **25** buty.(111) **175973** (220) 2003 06 12 (210) 266113

(151) 2006 06 09 (441) 2003 12 15

(732) Zakłady Tworzyw Sztucznych „GAMRAT” Spółka Akcyjna, Jasło, PL.

(540)



Kolor znaku: granatowy, biały

(531) 26.2.1, 27.5.1, 27.5.5, 29.1.4, 29.1.6

(510), (511) **35** usługi w zakresie prowadzenia sieci sklepów i/lub hurtowni dla towarów takich jak: tworzywa sztuczne w stanie surowym i półprzetworzone, kleje przemysłowe dla budownictwa, wyroby z tworzyw sztucznych dla budownictwa i gospodarstwa domowego, pakowania, magazynowania i transportu, tworzywowe i żeliwne elementy sieci kanalizacyjnych, wodociągowych i instalacji rynnowych, pokrycia dachowe, **37** usługi budowlano-remontowe w zakresie wykonywania elewacji i dociepleń budynków i budowlanych prac wykończeniowych, wykonywanie i naprawy sieci wodno-kanalizacyjnych i instalacji rynnowych, **39** usługi transportowe na rzecz osób trzecich, wynajem samochodów, **42** usługi projektowania i doradztwa budowlanego, także w zakresie stosowania materiałów budowlanych, ekspertyzy inżynierskie.(111) **175974** (220) 2003 06 12 (210) 266116

(151) 2006 06 05 (441) 2003 12 15

(732) „VIVE - Textile Recycling” Spółka z ograniczoną odpowiedzialnością, Górki Szczukowskie k/Kielc, PL.

(540)



Kolor znaku: czerwony, niebieski, biały

(531) 26.4.9, 27.5.21, 29.1.12

(510), (511) **16** opakowania z tworzyw sztucznych (torby, woreczki), **21** pakuły czyszczące, **25** obuwie, odzież, bielizna osobista, płaszcze, **35** usługi rachunkowo-księgowe, doradztwo w zakresie zarządzania działalnością gospodarczą, **36** wynajmowanie nieruchomości, **39** usługi pakowania towarów, wypożyczania samochodów, składowania towarów, towarowego transportu samochodowego, przeladunku towarów, **40** unieszkodliwianie odpadów, sortowanie odpadów i złomu.

(111) **175975** (220) 2003 06 12 (210) 266124
 (151) 2006 06 05 (441) 2003 12 15
 (732) Anglobud S.C. Christopher John, Konrad Piorunek, Żółtwin
 k/Podkowy Leśnej, PL.
 (540)



PlasBet

Kolor znaku: biały, czerwony, granatowy, czarny
 (531) 26.3.1, 27.5.1, 29.1.13

(510), (511) **01** środki do konserwacji betonu, środki do napowietrzania betonu, środki do konserwacji cementu, środki wodo uszczelniające do betonu, środki przyspieszające wiązanie betonu, środki opóźniające wiązanie betonu, środki zastępujące wapno w betonie, substancje powierzchniowo czynne, spoiwa do betonu, środki zabezpieczające przez przemarzaniem betonu, płyny wodoszczelne do cegły, drewna, kamienia i betonu, plastyfikatory do betonu.

(111) **175976** (220) 2003 06 16 (210) 266228
 (151) 2006 06 06 (441) 2003 12 29
 (732) „MCM Computer” Marcin Walkowiak, Poznań, PL.; „TRIARTE”
 Alexis Tion Martinez, Gdynia, PL.
 (540)



Kolor znaku: czarny, granatowy, żółty
 (531) 1.1.1, 26.1.2, 27.5.1, 29.1.13

(510), (511) **09** programy komputerowe, **42** usługi w zakresie projektowania, instalowania, konserwacji, aktualizacji, powielania i wypożyczania oprogramowania komputerowego.
 (551) wspólne prawo ochronne

(111) **175977** (220) 2003 06 16 (210) 266233
 (151) 2006 06 06 (441) 2003 12 29
 (732) Firma Produkcyjno-Handlowa „KOWALCZYK” S.C. Krzysztof
 Kowalczyk, Marek Kowalczyk, Kalwaria Zebrzydowska, PL.
 (540)



(531) 12.1.1, 27.5.1
 (510), (511) **20** meble tapicerowane, fotele, sofy, kanapy, krzesła, poduszki, wyroby stolarstwa meblowego.

(111) **175978** (220) 2003 06 16 (210) 266235
 (151) 2006 06 06 (441) 2003 12 29
 (732) „KRĘGIELNIA” Spółka z o.o., Kraków, PL.
 (540) ORION
 (510), (511) **28** bilardowe: kije, końcówki do kijów, kule, stoły, stoły uruchamiane monetą, karty do bingo, przyrządy do ćwiczeń fizycznych, kule i kulki do gry, gry: automatyczne inne niż telewizyjne, automatyczne lub na żetony, planszowe, towarzyskie salonowe, urzą-

żenia do gier elektronicznych innych niż telewizyjne, karty do gier, kości do gry, kubki na kości do gry, kreda do kijów bilardowych, kręgle, oprzyrządowania i urządzenia do kręgli, gry w kręgle, gra w szachy, rzutki strzelnicze, tarcze do rzutek strzelniczych, strzałki do gry w rzutki.

(111) **175979** (220) 2003 06 16 (210) 266236
 (151) 2006 06 06 (441) 2003 12 29
 (732) PIEKARNIA Krystyna, Waldemar, Krzysztof Krokosz, Kraków, PL.
 (540) Konik krakowski
 (510), (511) **30** wyroby piekarnicze: chleby różne, pieczywo wyborowe, wyroby cukiernicze: drożdżówka (półśladka i słodka), ciasta drożdżowe i kruche, ciasteczka kruche, torty.

(111) **175980** (220) 2003 06 16 (210) 266238
 (151) 2006 06 06 (441) 2003 12 29
 (732) Firma Handlowa „ORMET” Eksport-Import
 Bogusław Wyrobek, Tychy, PL.
 (540)

PETROMIX

Kolor znaku: zielony

(531) 27.5.1, 29.1.3

(510), (511) **04** oleje napędowe, oleje opałowe.

(111) **175981** (220) 2003 06 16 (210) 266253
 (151) 2006 06 06 (441) 2003 12 29
 (732) „WAKABUD Centrum Budowlane” S.C. Adam i Piotr
 Brewczyński, Mykanów, PL.
 (540)



Kolor znaku: beżowy, czarny, niebieski

(531) 7.3.25, 7.15.22, 27.5.1, 29.1.13

(510), (511) **06** blachy dachówkowe i trapezowe, **19** dachówki ceramiczne i cementowe, gonty bitumiczne, papy, ceramika budowlana, okna i drzwi z tworzyw sztucznych i drewniane.

(111) **175982** (220) 2003 06 16 (210) 266274
 (151) 2006 06 06 (441) 2003 12 29
 (732) „TRIMEXIM” Spółka z o.o., Starachowice, PL.
 (540) trimexim

(510), (511) **06** budowlane materiały metalowe, wyroby metalowe stosowane w budownictwie, **17** wyroby z tworzyw sztucznych stosowane w budownictwie, wyroby gumowe, **19** budowlane materiały niemetalowe, elementy konstrukcyjne, wyroby niemetalowe stosowane w budownictwie, ścienne okładziny niemetalowe dla budownictwa, okna i drzwi niemetalowe, płytki podłogowe, ścienne, parkiety, niemetalowe rury wodociągowe, zaprawy budowlane, **35** doradztwo w zakresie organizowania, prowadzenia i zarządzania działalnością gospodarczą, agencje eksportowo-importowe, usługi przedstawicielskie i agencyjne na rzecz osób trzecich, pośrednictwo handlowe w zakresie wyszukiwania partnerów handlowych i pośredniczenie w zawieraniu kontraktów, organizowanie sieci sprzedaży, organizacja i promocja sprzedaży hurtowej i detalicznej materiałów i wyrobów stosowanych w budownictwie, eksport-import wyżej wymienionych artykułów, organizowanie targów, wystaw handlowych, reklamowych, giełd, aukcji, przetargów, **36** usługi pośrednictwa finansowego, **37** całokształt usług budowlanych, wznoszenie budynków, naprawy, remonty, usługi instalacyjne, nadzór budowlany, **39** transport lądowy, transport poprzez rurociągi, magazyny, składo-

wanie towarów, **42** projektowanie budynków, projekty techniczne, doradztwo budowlane.

(111) **175983** (220) 2003 06 16 (210) 266281

(151) 2006 06 07 (441) 2003 12 29

(732) Nortlander A/S, VedbÅk, DK.

(540) FISHERMAN

(510), (511) **33** wyroby spirytusowe w tym wódka, likiery i nalewki ziołowe z wyjątkiem wina.

(111) **175984** (220) 2003 06 16 (210) 266282

(151) 2006 06 06 (441) 2003 12 29

(732) „KLEOPATRA” Marek Klaryska, Toruń, PL.

(540)



Kolor znaku: biały, żółty, niebieski

(531) 27.5.1, 29.1.13

(510), (511) **03** antyperspiranty, barwniki kosmetyczne, kosmetyki do brwi, ołówki do brwi, chusteczki nasączone płynami kosmetycznymi, preparaty do demakijażu, preparaty do depilacji, dezodoranty do użytku osobistego, preparaty do golenia, preparaty kosmetyczne do kąpieli, woda kolońska, kleje do przymocowywania sztucznych włosów, maseczki kosmetyczne, mleczko kosmetyczne, kosmetyki, kosmetyki upiększające, kremy kosmetyczne, lakiery do paznokci, lotony kosmetyczne, preparaty do makijażu, preparaty do mycia, mydła, ołówki kosmetyczne, preparaty kosmetyczne do opalania, preparaty do pielęgnacji paznokci, sztuczne paznokcie, perfumy, produkty perfumeryjne, płyny po goleniu, pomadki do ust, przybory toaletowe, puder do makijażu, sztuczne rzęsy, kleje do mocowania sztucznych rzęs, szampony, szminki, wody toaletowe, toniki kosmetyczne, tusze do rzęs, odświeżacze do ust, farby do włosów, preparaty do kręcenia włosów, lakiery do włosów, zestawy kosmetyków, **35** zarządzanie siecią punktów usługowych, promocja sprzedaży, rozpowszechnianie próbek, organizowanie prezentacji towarów i usług, **44** fizjoterapia, fizykoterapia, salony fryzjerskie, implantacja włosów, usługi manicure, masaż, salony piękności, tatuowanie.

(111) **175985** (220) 2003 06 16 (210) 266288

(151) 2006 06 06 (441) 2003 12 29

(732) „MEDEM” Zygmunt Kowalski, Bydgoszcz, PL.

(540)



Kolor znaku: fioletowy, niebieski

(531) 26.1.2, 27.5.1, 29.1.12

(510), (511) **10** aparaty EKG, zestawy do badań wysiłkowych, systemy holterowskie, kardiomonytory, defibrylatory, ultrasonografy, aparaty chirurgiczne, mikroskopy, analizatory i wirówki laboratoryjne, aparaty okulistyczne, audiometry, autoklawy, urządzenia stomatologiczne, aparaty do elektroterapii, magnetoterapii, krioterapii, światłoterapii, diatermii, terapii uciskowej, podciśnieniowej i ultradźwiękowej oraz ciepłolecznictwa, lasery biostymulacyjne, ciśnieniomierze, stetoskopy, glukometry, wzniki, sprzęt okulistyczny, lampy medyczne, negatioskopy, inhalatory, spirometry, pulsoksymetry, detektory tętna płodu, dopplery naczyniowe, ssaki i wagi medyczne, zestawy udzielania pierwszej pomocy, resuscytatory.

(111) **175986** (220) 2003 06 17 (210) 266298

(151) 2006 06 07 (441) 2003 12 29

(732) CAMEA Spółka z o.o., Kuśnie, PL.

(540) spesso

(510), (511) **03** proszki i płyny do prania, płyny do płukania, mydło, kosmetyki do pielęgnacji ciała i włosów, wyroby perfumeryjne, płyny do mycia szyb, płyny do spryskiwaczy, środki odplamiające, czyszczące, wybielające, środki do polerowania i nabłyszczania, środki do utrzymywania czystości urządzeń sanitarnych, kostki zapachowe do toalet, proszki, płyny i sole do zmywarek, płyny do mycia naczyń, **05** środki dezynfekujące, odświeżacze powietrza, **10** prezerwatywy.

(111) **175987** (220) 2003 06 23 (210) 266447

(151) 2006 06 01 (441) 2003 12 29

(732) Wytwórnia Naturalnych Wód Mineralnych „USTRONIANKA”

Michał Bożek, Ustroń, PL.

(540) RÓWNICA

(510), (511) **32** napoje owocowe, soki owocowe, soki warzywne, nektary, syropy, preparaty do przygotowania napojów, zaprawy do napojów, napoje bezalkoholowe, naturalne wody mineralne, naturalne wody źródłane, wody stołowe.

(111) **175988** (220) 2003 06 23 (210) 266448

(151) 2006 06 01 (441) 2003 12 29

(732) Wytwórnia Naturalnych Wód Mineralnych „USTRONIANKA”

Michał Bożek, Ustroń, PL.

(540) JELENICA

(510), (511) **32** napoje owocowe, soki owocowe, soki warzywne, nektary, syropy, preparaty do przygotowania napojów, zaprawy do napojów, napoje bezalkoholowe, naturalne wody mineralne, naturalne wody źródłane, wody stołowe.

(111) **175989** (220) 2003 06 23 (210) 266449

(151) 2006 06 01 (441) 2003 12 29

(732) Wytwórnia Naturalnych Wód Mineralnych „USTRONIANKA”

Michał Bożek, Ustroń, PL.

(540) RINGO

(510), (511) **32** napoje owocowe, soki owocowe, soki warzywne, nektary, syropy, preparaty do przygotowania napojów, zaprawy do napojów, napoje bezalkoholowe, naturalne wody mineralne, naturalne wody źródłane, wody stołowe.

(111) **175990** (220) 2003 06 23 (210) 266450

(151) 2006 06 01 (441) 2003 12 29

(732) POLOmarket Spółka z o.o., Giebnia, PL.

(540)



Kolor znaku: jasnogranatowy, żółty, srebrny, jasnoczerwony, jasnoceglasty, jasnobrązowy, czarny, popielaty, cielisty, siwy, niebieski i odcienie, biały, zielony, szary, ochra żółta, czerwony, złoty, ceglasty, pomarańczowo-brunatny

(531) 2.1.12, 3.7.9, 6.3.1, 8.5.15, 27.5.1, 29.1.14

(510), (511) **29** żywność produkowana z ryb, potrawy z ryb, paluszki rybne.

(111) **175991** (220) 2003 06 23 (210) 266475

(151) 2006 06 08 (441) 2003 12 29

(732) WAZTiM „CIARKO” Ryszard Ziarko, Sanok, PL.

(540) ALFA

(510), (511) **11** okapy kuchenne.

(111) **175992** (220) 2003 06 23 (210) 266477
 (151) 2006 06 08 (441) 2003 12 29
 (732) WAZTiM „CIARKO” Ryszard Ziarko, Sanok, PL.
 (540)

MILLENIUM

(531) 27.5.1
 (510), (511) **11** okapy kuchenne.

(111) **175993** (220) 2003 06 23 (210) 266478
 (151) 2006 06 08 (441) 2003 12 29
 (732) WAZTiM „CIARKO” Ryszard Ziarko, Sanok, PL.
 (540) SATURN
 (510), (511) **11** okapy kuchenne.

(111) **175994** (220) 2003 06 23 (210) 266479
 (151) 2006 06 08 (441) 2003 12 29
 (732) WAZTiM „CIARKO” Ryszard Ziarko, Sanok, PL.
 (540) DELTA
 (510), (511) **11** okapy kuchenne.

(111) **175995** (220) 2003 06 23 (210) 266480
 (151) 2006 06 08 (441) 2003 12 29
 (732) WAZTiM „CIARKO” Ryszard Ziarko, Sanok, PL.
 (540) BETA
 (510), (511) **11** okapy kuchenne.

(111) **175996** (220) 2003 06 23 (210) 266506
 (151) 2006 06 01 (441) 2003 12 29
 (732) The Ryzman Family Partnership (California partnership), Los Angeles, US.
 (540) EZFLOW
 (510), (511) **03** produkty upiększające oraz profesjonalne produkty upiększające w postaci kosmetyków, płynów do rąk i ciała, preparaty do mycia ciała, podkłady do paznokci, akrylowe proszki do paznokci, dezynfekujące produkty do mycia rąk, olejki eteryczne do użytku osobistego, preparaty do polerowania paznokci, sztuczne paznokcie, preparaty do pielęgnacji paznokci, kremy do paznokci, brokat do paznokci, tipsy.

(111) **175997** (220) 2003 06 25 (210) 266592
 (151) 2006 06 07 (441) 2003 12 29
 (732) POLOmarket Sp. z o.o., Giebnia 20, PL.
 (540)



Kolor znaku: brązowy, ciemnobrązowy, biały, żółty
 (531) 5.7.2, 6.7.25, 9.1.10, 27.5.1, 29.1.12
 (510), (511) **30** mąka pszenna.

(111) **175998** (220) 2003 06 25 (210) 266593
 (151) 2006 06 07 (441) 2003 12 29
 (732) TOTAL MARKET Sp. z o.o., Warszawa, PL.

(540)



Kolor znaku: niebieski, szary
 (531) 27.5.1, 29.1.4
 (510), (511) **16** taśmy przylepne do celów papierniczych lub do użytku domowego, taśmy papierowe i klejące, taśmy stosowane w inroligatorstwie, **17** taśmy izolacyjne, taśmy uszczelniające do drzwi i okien.

(111) **175999** (220) 2003 06 25 (210) 266594
 (151) 2006 06 07 (441) 2003 12 29
 (732) POLOmarket Sp. z o.o., Giebnia 20, PL.
 (540)



Kolor znaku: brązowy, ciemnobrązowy, biały, niebieski
 (531) 5.7.2, 6.7.25, 9.1.10, 27.5.1, 29.1.12
 (510), (511) **30** mąka pszenna.

(111) **176000** (220) 2003 06 25 (210) 266595
 (151) 2006 06 07 (441) 2003 12 29
 (732) POLOmarket Sp. z o.o., Giebnia 20, PL.
 (540)



Kolor znaku: brązowy, ciemnobrązowy, biały, zielony
 (531) 5.7.2, 6.7.25, 9.1.10, 27.5.1, 29.1.12
 (510), (511) **30** mąka pszenna.

(111) **176001** (220) 2003 06 25 (210) 266598
 (151) 2006 06 07 (441) 2003 12 29
 (732) PROFIDENT Jadwiga Zbozeń, Kielce, PL.
 (540)



Kolor znaku: niebieski, szary, srebrny, biały, czarny
 (531) 2.9.10, 19.13.1, 29.1.4

(510), (511) **10** aparatura i instrumenty stomatologiczne, **35** zgrupowanie na rzecz osób trzecich towarów pozwalających nabywcy je oglądać i kupować w sklepie i hurtowni z aparaturą i instrumentami stomatologicznymi, **44** usługi w zakresie leczenia zębów i chirurgii stomatologicznej.

(111) **176002** (220) 2003 06 30 (210) 266757
 (151) 2006 06 09 (441) 2004 01 12
 (732) „K&K” Marek, Danuta Krzywkowscy Spółka Jawna, Gdynia, PL.
 (540)



Kolor znaku: czerwony, biały, czarny

(531) 27.5.1, 29.1.13

(510), (511) **30** kawa, herbata, czekolada, kakao, ekstrakty kawy i herbaty, **35** zgrupowanie na rzecz osób trzecich produktów spożywczych pozwalające nabywcy wygodnie je oglądać i kupować, **43** usługi prowadzenia kawiarni, baru, snack-baru, restauracji, hotelu, pensjonatu.

(111) **176003** (220) 2003 07 02 (210) 266892
 (151) 2006 06 19 (441) 2004 01 12
 (732) „MUSIC ACCESSORIES & MORE” Michał Piotrowski,
 Bydgoszcz, PL.
 (540)



Kolor znaku: czarny, turkusowy, biały

(531) 24.17.10, 26.13.25, 29.1.12

(510), (511) **15** instrumenty muzyczne, akcesoria do instrumentów muzycznych, futerały na instrumenty muzyczne.

(111) **176004** (220) 2003 07 02 (210) 266909
 (151) 2006 06 19 (441) 2004 01 12
 (732) „BLACK RED WHITE” Spółka Akcyjna, Biłgoraj, PL.
 (540)



Kolor znaku: czerwony, czarny, biały

(531) 26.11.2, 27.5.5, 29.1.12

(510), (511) **11** urządzenia do oświetlania, ogrzewania, wytwarzania pary, gotowania, chłodzenia, suszenia, wentylacji i zasilania wodą, **20** wyroby stolarstwa meblowego, zestawy meblowe, meble biurowe, szkolne i kuchenne, fotele, kanapy, komody, kontuary, kredensy, krzesła, ławy, lustra, łóżka, półki, pudełka drewniane lub z tworzywa sztucznych, sekretery, serwantki, skrzynie, kufry, sofy, stojaki, stoły,

szafy, szafki, szkatułki, szuflady, taborety, toaletki, waliki, wieszaki, wózki, zagłówki, **42** projektowanie i dekoracja wnętrz, projekty techniczne, wzornictwo przemysłowe, stylizacja.

(111) **176005** (220) 2003 07 02 (210) 266912
 (151) 2006 06 19 (441) 2004 01 12
 (732) FUNDACJA KRZEWIENIA KULTURY ARTYSTYCZNEJ OSÓB
 NIEPEŁNOSPRAWNYCH, Warszawa, PL.
 (540)



Kolor znaku: fioletowy, czarny

(531) 2.7.23, 24.17.10, 29.1.12

(510), (511) **16** papier firmowy Fundacji, broszury reklamowe Fundacji, prospekty oświatowe i informacyjne Fundacji, dyplomy wyróżnienia Fundacji.

(111) **176006** (220) 2003 07 03 (210) 266961
 (151) 2006 06 19 (441) 2004 01 12
 (732) VP MARKET, SIA, Riga, LV.
 (540)



Kolor znaku: granatowy, biały, czerwony

(531) 26.4.2, 27.5.1, 27.5.5, 29.1.13

(510), (511) **29** mięso, ryby, drób, dziczyzna, ekstrakty mięsne, konserwowane, suszone i gotowane owoce i warzywa, galaretki, dżemy, kompoty, jaja, mleko, produkty mleczne, oleje i tłuszcze jadalne, **30** kawa, herbata, kakao, cukier, ryż, tapioka, sago, kawa nienaturalna, mąka i produkty zbożowe, chleb, wyroby cukiernicze i słodczyce, lody, miód, melasa (syropy), drożdże, proszek do pieczenia, sól, musztarda, ocet, sosy (przyprawy), przyprawy, lód, **31** rośliny zbożowe (ziarno) i produkty rolne, ogrodnicze, leśne, nie ujęte w innych klasach, zwierzęta żywe, świeże owoce i warzywa, nasiona, rośliny i kwiaty, karma dla zwierząt, sód, **32** piwo, wody mineralne i gazowane oraz inne napoje bezalkoholowe, napoje owocowe i soki owocowe, syropy i inne produkty do produkcji napojów, **35** usługi w zakresie gromadzenia na rzecz osób trzecich gamy towarów (wyluczając ich transport), umożliwiające klientom wygodny wybór i zakup tych towarów, usługi w zakresie detalicznej i hurtowej działalności supermarketów, **43** usługi w zakresie cateringu.

(111) **176007** (220) 2003 07 03 (210) 266962
 (151) 2006 06 19 (441) 2004 01 12
 (732) VP MARKET, SIA, Riga, LV.
 (540) T-MARKET

(510), (511) **29** mięso, ryby, drób, dziczyzna, ekstrakty mięsne, konserwowane, suszone i gotowane owoce i warzywa, galaretki, dżemy, kompoty, jaja, mleko, produkty mleczne, oleje i tłuszcze jadalne, **30** kawa, herbata, kakao, cukier, ryż, tapioka, sago, kawa nienaturalna, mąka i produkty zbożowe, chleb, wyroby cukiernicze i słodczyce, lody, miód, melasa (syropy), drożdże, proszek do pieczenia, sól, musztarda, ocet, sosy (przyprawy), przyprawy, lód, **31** rośliny zbożowe (ziarno) i produkty rolne, ogrodnicze, leśne, nie ujęte w innych klasach, zwierzęta żywe, świeże owoce i warzywa, nasiona, rośliny i kwiaty, karma dla zwierząt, sód, **32** piwo, wody mineralne i gazowane oraz inne napoje bezalkoholowe, napoje owocowe i soki owocowe

we, syropy i inne produkty do produkcji napojów, **35** usługi w zakresie gromadzenia na rzecz osób trzecich gamy towarów (wyłączając ich transport), umożliwiające klientom wygodny wybór i zakup tych towarów, usługi w zakresie detalicznej i hurtowej działalności supermarketów, **43** usługi w zakresie kateringów.

(111) **176008** (220) 2003 07 03 (210) 266971
 (151) 2006 06 07 (441) 2004 01 12
 (732) Global Insight, Inc., Waltham, US.
 (540) DATAINSIGHT

(510), (511) **09** oprogramowanie komputerowe do wyszukiwania, pozyskiwania i analizy danych ekonomicznych i finansowych oraz manipulowania danymi ekonomicznymi i finansowymi.

(111) **176009** (220) 2003 07 04 (210) 267007
 (151) 2006 06 09 (441) 2004 01 12
 (732) Wydawnictwo MURATOR Spółka z o.o., Warszawa, PL.
 (540)



Kolor znaku: czarny, czerwony, biały

(531) 26.5.1, 27.5.1, 27.5.5, 29.1.1, 29.1.8

(510), (511) **09** dyski CD, programy komputerowe, kasyety video, **16** czasopisma, katalogi, publikacje, książki, fotografie, karty okolicznościowe, **35** świadczenie usług w zakresie: reklamy osób trzecich, prowadzenia agencji reklamowej, produkcji reklam, dystrybucji materiałów reklamowych, tworzenia komputerowych baz danych, badania rynku, organizowania wystaw w celach handlowych i reklamowych, publikowania tekstów reklamowych, **38** świadczenie usług w zakresie: przesyłania danych przy pomocy komputera, udostępniania komputerowych baz danych, **41** świadczenie usług w zakresie: fotografiki, produkcji filmów reklamowych, organizowania kursów edukacyjnych, sympozjów oraz targów i wystaw z zakresu reklamy, **42** świadczenie usług w zakresie: projektów graficznych i multimedialnych.

(111) **176010** (220) 2003 07 04 (210) 267023
 (151) 2006 06 20 (441) 2004 01 12
 (732) Grieger Cosmetics Sp. z o.o., Katowice, PL.
 (540)



Kolor znaku: czerwony, biały, czarny

(531) 27.5.1, 27.5.5, 29.1.1

(510), (511) **03** preparaty kosmetyczne do pielęgnacji ciała, twarzy i włosów, kosmetyki upiększające, mydła, olejki eteryczne, dezodoranty, środki perfumeryjne, **05** środki farmaceutyczne do pielęgnacji ciała, twarzy i włosów, **10** urządzenia zabiegowe do wyposażenia gabinetów kosmetycznych, **41** organizowanie szkoleń i kursów w zakresie produktów i usług kosmetycznych, **44** prowadzenie salonów kosmetycznych.

(111) **176011** (220) 2003 07 09 (210) 267139
 (151) 2006 06 28 (441) 2004 01 12
 (732) Międzynarodowe Targi Poznańskie Spółka z o.o., Poznań, PL.

(540)



Kolor znaku: jasnoniebieski, ciemnoniebieski

(531) 20.7.1, 27.5.1, 29.1.4

(510), (511) **35** usługi w zakresie organizowania wystaw w celach handlowych lub reklamowych.

(111) **176012** (220) 2003 07 09 (210) 267140
 (151) 2006 06 28 (441) 2004 01 12
 (732) Międzynarodowe Targi Poznańskie Spółka z o.o., Poznań, PL.
 (540)



Kolor znaku: żółty

(531) 8.1.1, 26.4.1, 29.1.2

(510), (511) **35** usługi w zakresie organizowania wystaw w celach handlowych lub reklamowych.

(111) **176013** (220) 2003 07 09 (210) 267141
 (151) 2006 06 28 (441) 2004 01 12
 (732) Międzynarodowe Targi Poznańskie Spółka z o.o., Poznań, PL.
 (540)



Kolor znaku: grafitowy, biały

(531) 9.1.11, 15.1.25, 29.1.6

(510), (511) **35** usługi w zakresie organizowania wystaw w celach handlowych lub reklamowych.

(111) **176014** (220) 2003 07 09 (210) 267142
 (151) 2006 06 28 (441) 2004 01 12
 (732) Międzynarodowe Targi Poznańskie Spółka z o.o., Poznań, PL.
 (540)



Kolor znaku: żółty, czarny

(531) 18.1.23, 29.1.2, 29.1.8

(510), (511) **35** usługi w zakresie organizowania wystaw w celach handlowych lub reklamowych.

(111) **176015** (220) 2003 07 09 (210) 267143
 (151) 2006 06 28 (441) 2004 01 12
 (732) Międzynarodowe Targi Poznańskie Spółka z o.o., Poznań, PL.
 (540)



Kolor znaku: niebieski, biały

(531) 2.9.10, 26.4.1, 29.1.4

(510), (511) **35** usługi w zakresie organizowania wystaw w celach handlowych lub reklamowych.

(111) **176016** (220) 2003 07 09 (210) 267144
 (151) 2006 06 28 (441) 2004 01 12
 (732) Międzynarodowe Targi Poznańskie Spółka z o.o., Poznań, PL.
 (540)



Kolor znaku: czerwony

(531) 2.9.8, 27.5.1, 29.1.1

(510), (511) **35** usługi w zakresie organizowania wystaw w celach handlowych lub reklamowych.

(111) **176017** (220) 2003 07 09 (210) 267145
 (151) 2006 06 28 (441) 2004 01 12
 (732) Międzynarodowe Targi Poznańskie Spółka z o.o., Poznań, PL.
 (540)



Kolor znaku: żółty

(531) 1.3.2, 29.1.2

(510), (511) **35** usługi w zakresie organizowania wystaw w celach handlowych lub reklamowych.

(111) **176018** (220) 2003 07 09 (210) 267146
 (151) 2006 06 28 (441) 2004 01 12
 (732) Międzynarodowe Targi Poznańskie Spółka z o.o.,
 Poznań, PL.

(540)



Kolor znaku: czarny, czerwony, żółty, zielony

(531) 5.1.1, 5.7.13, 5.7.15, 24.17.5, 29.1.1, 29.1.2, 29.1.3, 29.1.8

(510), (511) **35** usługi w zakresie organizowania wystaw w celach handlowych lub reklamowych.

(111) **176019** (220) 2003 07 09 (210) 267147
 (151) 2006 06 28 (441) 2004 01 12
 (732) Międzynarodowe Targi Poznańskie Spółka z o.o., Poznań, PL.
 (540)



Kolor znaku: brązowy, biały

(531) 12.1.1, 26.4.1, 27.5.1, 29.1.6, 29.1.7

(510), (511) **35** usługi w zakresie organizowania wystaw w celach handlowych lub reklamowych.

(111) **176020** (220) 2003 07 09 (210) 267148
 (151) 2006 06 28 (441) 2004 01 12
 (732) Międzynarodowe Targi Poznańskie Spółka z o.o., Poznań, PL.
 (540)



Kolor znaku: popielaty, czerwony, żółty, niebieski, zielony

(531) 2.9.8, 2.9.12, 26.3.1, 29.1.15

(510), (511) **35** usługi w zakresie organizowania wystaw w celach handlowych lub reklamowych.

(111) **176021** (220) 2003 07 09 (210) 267149
 (151) 2006 06 28 (441) 2004 01 12
 (732) Międzynarodowe Targi Poznańskie Spółka z o.o., Poznań, PL.
 (540)



Kolor znaku: niebieski, biały

(531) 20.1.1, 26.3.1, 29.1.4, 29.1.6

(510), (511) **35** usługi w zakresie organizowania wystaw w celach handlowych lub reklamowych.

(111) **176022** (220) 2003 07 09 (210) 267150
 (151) 2006 06 28 (441) 2004 01 12
 (732) Międzynarodowe Targi Poznańskie Spółka z o.o., Poznań, PL.
 (540)



Kolor znaku: niebieski, biały
 (531) 18.1.7, 26.4.1, 27.5.1, 29.1.4, 29.1.6
 (510), (511) **35** usługi w zakresie organizowania wystaw w celach handlowych lub reklamowych.

(111) **176023** (220) 2003 07 09 (210) 267151
 (151) 2006 06 28 (441) 2004 01 12
 (732) Międzynarodowe Targi Poznańskie Spółka z o.o., Poznań, PL.
 (540)



Kolor znaku: niebieski
 (531) 12.3.1, 27.5.1, 29.1.4
 (510), (511) **35** usługi w zakresie organizowania wystaw w celach handlowych lub reklamowych.

(111) **176024** (220) 2003 07 09 (210) 267152
 (151) 2006 06 28 (441) 2004 01 12
 (732) Międzynarodowe Targi Poznańskie Spółka z o.o., Poznań, PL.
 (540)



Kolor znaku: żółty, niebieski
 (531) 1.7.1, 26.1.1, 29.1.2, 29.1.4
 (510), (511) **35** usługi w zakresie organizowania wystaw w celach handlowych lub reklamowych.

(111) **176025** (220) 2003 07 09 (210) 267153
 (151) 2006 06 28 (441) 2004 01 12
 (732) Międzynarodowe Targi Poznańskie Spółka z o.o., Poznań, PL.
 (540)



Kolor znaku: grafitowy, biały
 (531) 7.1.1, 29.1.6

(510), (511) **35** usługi w zakresie organizowania wystaw w celach handlowych lub reklamowych.

(111) **176026** (220) 2003 07 09 (210) 267167
 (151) 2006 06 28 (441) 2004 01 12
 (732) Sumitomo Chemical Co., Ltd., Osaka, JP.
 (540) SHURIKEN

(510), (511) **01** substancje chemiczne stosowane do produkcji insektycydów, fungicydów i herbicydów, **05** insektycydy, fungicydy, herbicydy oraz środki do niszczenia chwastów i zwalczania robactwa.

(111) **176027** (220) 2003 07 09 (210) 267173
 (151) 2006 06 13 (441) 2004 01 12
 (732) BADARO INVESTMENTS B.V., Amsterdam, NL.
 (540) ETORALGINA
 (510), (511) **05** produkty farmaceutyczne.

(111) **176028** (220) 2003 07 09 (210) 267178
 (151) 2006 06 13 (441) 2004 01 12
 (732) PROWANA Sp. z o.o., Nowy Janków, PL.
 (540)

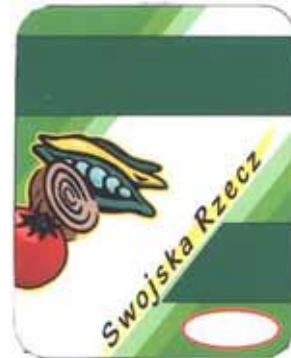

Kolor znaku: biały, zielony, jasnozielony, czerwony, brązowy, żółty, jasnobrązowy, czarny
 (531) 5.9.24, 26.1.1, 26.4.2, 27.5.1, 29.1.15
 (510), (511) **29** mięso, wyroby z mięsa, wędliny, konserwy.

(111) **176029** (220) 2003 07 09 (210) 267179
 (151) 2006 06 13 (441) 2004 01 12
 (732) PROWANA Sp. z o.o., Nowy Janków, PL.
 (540)



Kolor znaku: złoty, beżowy, bordowo-czerwony, biały, brązowy
 (531) 5.13.1, 22.1.15, 24.14.10, 26.1.1, 27.5.1, 29.1.1, 29.1.2, 29.1.7
 (510), (511) **29** mięso, wyroby z mięsa, wędliny, konserwy.

(111) **176030** (220) 2003 07 09 (210) 267190
 (151) 2006 06 02 (441) 2004 01 12

(732) ARIADNA SA Fabryka Nici, Łódź, PL.
(540) EPOS
(510), (511) **23** przędza, nici.

(111) **176031** (220) 2003 07 09 (210) 267191
(151) 2006 06 02 (441) 2004 01 12
(732) ARIADNA SA Fabryka Nici, Łódź, PL.
(540) HEROS
(510), (511) **23** przędza, nici.

(111) **176032** (220) 2003 07 10 (210) 267224
(151) 2006 06 05 (441) 2004 01 12
(732) „WAWEL” Spółka Akcyjna, Kraków, PL.
(540)



(531) 2.3.12, 5.13.1, 6.7.11, 7.1.1, 26.1.4, 27.5.1
(510), (511) **30** wyroby cukiernicze i czekoladowe, słodczyce, czekolady, czekoladki, ciastka, cukierki, wafle i wafelki, batony, **35** zgrupowanie na rzecz osób trzecich różnych towarów obejmujące wyroby cukiernicze i czekoladowe, słodczyce, czekolady, czekoladki, ciastka, cukierki, wafle i wafelki, batony pozwalające nabywcy wygodnie je oglądać i kupować w sklepach oraz na stronie internetowej.

(111) **176033** (220) 2003 07 10 (210) 267225
(151) 2006 06 05 (441) 2004 01 12
(732) Łódzkie Przedsiębiorstwo Farmaceutyczne „POLON” Spółka z o.o., Łódź, PL.
(540) ANGIO EXPERT

(510), (511) **03** kosmetyki, dermokosmetyki, preparaty kosmetyczne do oczyszczania, ochrony, pielęgnacji i odżywiania skóry twarzy i ciała, kremy i żele o działaniu wzmacniającym i/lub normalizującym skórę, kremy i żele na powieki i pod oczy, toniki, mlecza, maseczki, balsamy, **05** środki farmaceutyczne, kosmetyki i dermokosmetyki o działaniu leczniczym, zwłaszcza na problemy naczyniowe i trądzik różowaty.

(111) **176034** (220) 2003 07 10 (210) 267226
(151) 2006 06 05 (441) 2004 01 12
(732) Łódzkie Przedsiębiorstwo Farmaceutyczne „POLON” Spółka z o.o., Łódź, PL.
(540) AGEVITAL

(510), (511) **03** kosmetyki, dermokosmetyki, preparaty kosmetyczne do oczyszczania, ochrony, pielęgnacji i odżywiania skóry twarzy i ciała, kremy oraz żele przeciwzmarszczkowe i stymulujące odnowę komórkową skóry, kremy i żele na powieki i pod oczy, toniki, mlecza, maseczki, balsamy, **05** środki farmaceutyczne, kosmetyki i dermokosmetyki o działaniu leczniczym.

(111) **176035** (220) 2003 07 10 (210) 267230
(151) 2006 06 05 (441) 2004 01 12
(732) „SOKPOL” Spółka z o.o., Myszków, PL.
(540) SUPRIMO

(510), (511) **32** esencje do produkcji napojów, syropy, preparaty do sporządzania likierów, pastylki i proszki do wytwarzania napojów musujących, soki i napoje owocowe, soki i napoje warzywne, sorbety, woda mineralna gazowana i nie gazowana, ekstrakty bezalkoholowe z owoców.

(111) **176036** (220) 2003 07 10 (210) 267233
(151) 2006 06 05 (441) 2004 01 12
(732) „SOKPOL” Spółka z o.o., Myszków, PL.

(540) MYSZKOWIANKA
(510), (511) **32** esencje do produkcji napojów, syropy, preparaty do sporządzania likierów, pastylki i proszki do wytwarzania napojów musujących, soki i napoje owocowe, soki i napoje warzywne, sorbety, woda mineralna gazowana i nie gazowana, ekstrakty bezalkoholowe z owoców.

(111) **176037** (220) 2003 07 10 (210) 267236
(151) 2006 06 05 (441) 2004 01 12
(732) „SOKPOL” Spółka z o.o., Myszków, PL.

(540) LA POLONAISE
(510), (511) **32** esencje do produkcji napojów, syropy, preparaty do sporządzania likierów, pastylki i proszki do wytwarzania napojów musujących, soki i napoje owocowe, soki i napoje warzywne, sorbety, woda mineralna gazowana i nie gazowana, ekstrakty bezalkoholowe z owoców.

(111) **176038** (220) 2003 07 10 (210) 267253
(151) 2006 06 05 (441) 2004 01 12
(732) TREXIM Spółka z o.o., Warka, PL.

(540) TREXIM
(510), (511) **06** wyroby metalowe dla budownictwa, w tym armatura do systemów grzewczych i instalacji wodnych, przewodów, kurki i zawory, budowlane materiały, półprodukty blacharskie plastycznie obrobione, rury i przewody do instalacji centralnego ogrzewania, drzwi, odrzwia i futryny, kable nieelektryczne i zaciski do rur, rozdzielacze, złącza kabli, złączki i osłony do rur, konstrukcje i szkielety ramowe dla budownictwa, przenośne konstrukcje, konstrukcyjne płyty, panele, kasetony, szafki osłonowe rozdzielaczy nieelektrycznych, opakowania z blachy, pojemniki, w tym do pakowania, skrzynie, skrzynki na listy lub na narzędzia, **20** meble metalowe, **35** usługi zgrupowania na rzecz osób trzecich różnych towarów pozwalające nabywcy wygodnie je oglądać i kupować w sklepach i hurtowniach z artykułami instalacyjnymi metalowymi i niemetalowymi dla budownictwa, do systemów grzewczych, sanitarnych i wodociągowo-kanalizacyjnych, **37** usługi budowlane, hydrauliczne i instalacyjne, montażu instalacji wodno-kanalizacyjnych, montażu i naprawy instalacji grzewczych i pieców, instalowania i naprawy urządzeń elektrycznych, lakierowania powierzchni metalowych, **39** usługi transportowe samochodowe, załadunkowe i rozładunkowe, **40** usługi obróbki elementów metalowych, powlekania metali, spawania, lutowania, zgrzewania.

(111) **176039** (220) 2003 07 10 (210) 267255
(151) 2006 06 05 (441) 2004 01 12
(732) TREXIM Spółka z o.o., Warka, PL.
(540)



Kolor znaku: żółty, granatowy

(531) 26.4.2, 27.5.1, 29.1.2, 29.1.4
(510), (511) **06** wyroby metalowe dla budownictwa, w tym armatura do systemów grzewczych i instalacji wodnych, przewodów, kurki i zawory, budowlane materiały, półprodukty blacharskie plastycznie obrobione, rury i przewody do instalacji centralnego ogrzewania, drzwi, odrzwia i futryny, kable nieelektryczne i zaciski do rur, rozdzielacze, złącza kabli, złączki i osłony do rur, konstrukcje i szkielety ramowe dla budownictwa, przenośne konstrukcje, konstrukcyjne płyty, panele, kasetony, szafki osłonowe rozdzielaczy nieelektrycznych, opakowania z blachy, pojemniki, w tym do pakowania, skrzynie, skrzynki na listy lub na narzędzia, **20** meble metalowe, **35** usługi zgrupowania na rzecz osób trzecich różnych towarów pozwalające nabywcy wygodnie je oglądać i kupować w sklepach i hurtowniach z artykułami instalacyjnymi metalowymi i niemetalowymi dla budownictwa, do

systemów grzewczych, sanitarnych i wodociągowo-kanalizacyjnych, **37** usługi budowlane, hydrauliczne i instalacyjne, montażu instalacji wodno-kanalizacyjnych, montażu i naprawy instalacji grzewczych i pieców, instalowania i naprawy urządzeń elektrycznych, lakierowania powierzchni metalowych, **39** usługi transportowe samochodowe, załadunkowe i rozładunkowe, **40** usługi obróbki elementów metalowych, powlekania metali, spawania, lutowania, zgrzewania.

(111) **176040** (220) 2003 07 10 (210) 267259
(151) 2006 06 05 (441) 2004 01 12

(732) Przedsiębiorstwo Produkcyjne BI-ES COSMETIC Beata Piotrowska, Sławomir Piotrowski, Jarosław Drozd Spółka Jawna, Kamień Duży, PL.

(540) NOHEMI

(510), (511) **03** wyroby perfumeryjne i toaletowe, perfumy, wody toaletowe, wody perfumowane, wody kolońskie, dezodoranty osobiste, antyperspiranty, olejki eteryczne, olejki do kąpieli, sole kosmetyczne do kąpieli, mydła i płyny myjące, preparaty do kąpieli, kosmetyki, środki kosmetyczne, środki do kosmetyki upiększającej i makijażu oraz demakijażu, środki do pielęgnacji ciała, środki do opalania, środki do golenia i po goleniu, środki do depilacji, płyny i lotony do pielęgnacji włosów, odżywki, pianki, lakiery do włosów, lakiery do paznokci, środki do usuwania lakierów, środki do czyszczenia zębów, toaletowe środki sanitarne, środki wybielające i rozjaśniające oraz inne substancje stosowane w praniu, środki do czyszczenia, środki do polerowania, środki do nabłyszczania, środki do szorowania i środki ścierne.

(111) **176041** (220) 2003 07 10 (210) 267273
(151) 2006 06 09 (441) 2004 01 12

(732) Przetwórstwo Rolno-Spożywcze Grzegorz Sznura, Biernatki, PL.
(540)



Kolor znaku: żółty, ciemnoniebieski, czarny, czerwony, biały

(531) 9.1.10, 27.5.1, 29.1.1, 29.1.2, 29.1.4, 29.1.6, 29.1.8
(510), (511) **29** surówki warzywne, surówki warzywno-owocowe, warzywa, owoce i grzyby konserwowane, gotowane i suszone.

(111) **176042** (220) 2003 07 11 (210) 267307
(151) 2006 06 07 (441) 2004 01 12

(732) Laboratorios Indas, S.A., Madryt, ES.

(540) INDASLIP

(510), (511) **05** produkty higieniczne i medyczne, plastry, materiały opatrunkowe, środki dezynfekujące do użytku higienicznego (z wyjątkiem mydeł dezynfekujących), chusteczki higieniczne do higieny intymnej, podpaski higieniczne i tampony do użytku higienicznego lub menstruacyjnego, sterylne gazy, pieluszki higieniczne dla niemowląt, majtki higieniczne, wkładki higieniczne i majtki dla niemowląt, **10** jednorazowe prześcieradła i podkłady dla niemowląt, **16** pieluchy, pielucho-majtki i śliniaczki wykonane z papieru i celulozy, chusteczki jednorazowe, obrusy i ręczniki z papieru i celulozy, artykuły higieniczne z papieru i celulozy, ręczniki kuchenne i serwetki z papieru i celulozy, **25** pieluchy i pielucho-majtki dla dzieci tekstylne.

(111) **176043** (220) 2003 07 11 (210) 267308
(151) 2006 06 07 (441) 2004 01 12

(732) Laboratorios Indas, S.A., Madryt, ES.

(540) INDASEC

(510), (511) **05** produkty higieniczne i medyczne, plastry, materiały opatrunkowe, środki dezynfekujące do użytku higienicznego (z wyjątkiem mydeł dezynfekujących), chusteczki higieniczne do higieny intymnej, podpaski higieniczne i tampony do użytku higienicznego lub menstruacyjnego, sterylne gazy, pieluszki higieniczne dla niemowląt, majtki higieniczne, wkładki higieniczne

i majtki dla niemowląt, **16** pieluchy, pielucho-majtki i śliniaczki wykonane z papieru i celulozy, chusteczki jednorazowe, obrusy i ręczniki z papieru i celulozy, artykuły higieniczne z papieru i celulozy, ręczniki kuchenne i serwetki z papieru i celulozy, **25** pieluchy i pielucho-majtki dla dzieci tekstylne.

(111) **176044** (220) 2003 07 11 (210) 267309
(151) 2006 06 07 (441) 2004 01 12

(732) Laboratorios Indas, S.A., Madryt, ES.

(540) INDASFORM

(510), (511) **05** produkty higieniczne i medyczne, plastry, materiały opatrunkowe, środki dezynfekujące do użytku higienicznego (z wyjątkiem mydeł dezynfekujących), chusteczki higieniczne do higieny intymnej, podpaski higieniczne i tampony do użytku higienicznego lub menstruacyjnego, sterylne gazy, pieluszki higieniczne dla niemowląt, majtki higieniczne, wkładki higieniczne i majtki dla niemowląt, **16** pieluchy, pielucho-majtki i śliniaczki wykonane z papieru i celulozy, chusteczki jednorazowe, obrusy i ręczniki z papieru i celulozy, artykuły higieniczne z papieru i celulozy, ręczniki kuchenne i serwetki z papieru i celulozy, **25** pieluchy i pielucho-majtki dla dzieci tekstylne.

(111) **176045** (220) 2003 07 16 (210) 267446
(151) 2006 06 02 (441) 2004 01 26

(732) Handlowa Spółdzielnia Pracy Hala Targowa „Wola”, Warszawa, PL.

(540)



Kolor znaku: pomarańczowy, biały, czarny

(531) 7.3.15, 26.3.23, 26.4.1, 26.4.2, 27.5.1, 29.1.13

(510), (511) **25** bielizna damska, bielizna osobista, biustonosze, bluzki, kamizelki, marynarki, odzież gotowa, ubiory plażowe, płaszcze, spodnie, paski do spodni, swetry, sukienki.

(111) **176046** (220) 2003 07 16 (210) 267487
(151) 2006 06 29 (441) 2004 01 26

(732) Pfizer Ireland Pharmaceuticals, Dublin, IE.

(540) ATORVASTATIN LANDMARK PROGRAM

(510), (511) **42** badania medyczne i naukowe, włączając prowadzenie badań klinicznych.

(111) **176047** (220) 2003 07 17 (210) 267510
(151) 2006 06 29 (441) 2004 01 26

(732) KRĄŚGER POLSKA Spółka z o.o., Ostrów Mazowiecka, PL.

(540)



Kolor znaku: czerwony, żółty, pomarańczowo-czerwony, biały

(531) 11.3.4, 26.15.25, 27.5.1, 29.1.15

(510), (511) **01** słodziki sztuczne (preparaty chemiczne), **05** preparaty dietetyczne do celów leczniczych, w tym dla diabetyków, **30** słodziki, słodycze z dodatkiem słodzików naturalnych i sztucznych, **32** napoje bezalkoholowe i koncentraty napojów z dodatkiem słodzików.

(111) **176048** (220) 2003 07 21 (210) 267598
 (151) 2006 06 12 (441) 2004 01 26
 (732) Dancop International A/S, Slangerup, DK.
 (540) DANCOP
 (510), (511) **09** lustra do kontroli pracy, **20** lustra, w tym lustra dla ruchu drogowego i lustra transportowe nie montowane na pojazdach, lustra przemysłowe, lustra bezpieczeństwa, lustra sklepowe, lustra inspekcyjne, w tym lustra do kontroli podwozi samochodowych, lustra płaskie, wklęsłe i wypukłe, płytki lustrzane dla budownictwa.

(111) **176049** (220) 2003 07 21 (210) 267601
 (151) 2006 06 12 (441) 2004 01 26
 (732) „ZIAJA Ltd” Zakład Produkcji Leków Spółka z o.o., Gdańsk, PL.
 (540) INTIMAMED
 (510), (511) **03** produkty kosmetyczne, środki do mycia, mydła, preparaty do kąpieli, płyny do higieny intymnej, środki higieniczne przeciwpotowe, antyperspiranty, dezodoranty, środki do czyszczenia zębów i pielęgnacji jamy ustnej, chusteczki nasączone płynami kosmetycznymi, **05** produkty i półprodukty farmaceutyczne, produkty kosmetyczne o działaniu leczniczym, produkty higieniczne, środki sanitarne stosowane w lecznictwie i higienie osobistej.

(111) **176050** (220) 2003 07 21 (210) 267602
 (151) 2006 06 12 (441) 2004 01 26
 (732) „ZIAJA Ltd” Zakład Produkcji Leków Spółka z o.o., Gdańsk, PL.
 (540) INTIMAPHARM
 (510), (511) **03** produkty kosmetyczne, środki do mycia, mydła, preparaty do kąpieli, płyny do higieny intymnej, środki higieniczne przeciwpotowe, antyperspiranty, dezodoranty, środki do czyszczenia zębów i pielęgnacji jamy ustnej, chusteczki nasączone płynami kosmetycznymi, **05** produkty i półprodukty farmaceutyczne, produkty kosmetyczne o działaniu leczniczym, produkty higieniczne, środki sanitarne stosowane w lecznictwie i higienie osobistej.

(111) **176051** (220) 2003 07 21 (210) 267649
 (151) 2006 06 12 (441) 2004 01 26
 (732) WIELKOPOLSKA SADOWNICZO-OGRODNICZA SPÓŁKA AKCYJNA „POZNANIA”, Środa Wielkopolska, PL.
 (540)



Kolor znaku: zielony, czerwony, biały
 (531) 5.3.11, 5.7.13, 26.1.2, 27.5.1, 29.1.1, 29.1.3, 29.1.6
 (510), (511) **29** przetworzone warzywa i owoce, **31** świeże owoce, warzywa i ziemniaki, **39** konfekcjonowanie produktów rolno-spożywczych i ogrodnich.

(111) **176052** (220) 2003 07 24 (210) 267779
 (151) 2006 06 26 (441) 2004 01 26
 (732) Nawrot Ireneusz, Nowe Tłoki, PL.
 (540)



(531) 5.11.1

(510), (511) **29** grzyby konserwowane, mięsz z owoców, owoce konserwowane a także kandyzowane w alkoholu, lukrowane, puszkowane, owocowe sałatki, rośliny strączkowe konserwowane sałatki warzywne, warzywa gotowane, konserwowane, suszone, **30** miód, **31** grzybnia pieczarkowa [rozchodowa], grzyby świeże, jagody, owoce, owoce świeże, rośliny strączkowe świeże, warzywa świeże.

(111) **176053** (220) 2003 07 24 (210) 267794
 (151) 2006 06 27 (441) 2004 01 26
 (732) FORD MOTOR COMPANY LIMITED, Brentwood, GB.
 (540)



(531) 26.1.2, 27.5.1
 (510), (511) **07** alternatory, filtry powietrza do silników, kompresory, karburatory, wentylatory i pasy wentylatorów, wszystkie do chłodzących radiatorów silników (innych, niż do pojazdów lądowych), sprzęgła (włączalne w ruchu), silniki (nie do pojazdów lądowych), wydechy, chłodzące radiatory do silników, mechanizmy zmiany prędkości, nie do pojazdów lądowych, urządzenia zasilania paliwem do silników, urządzenia wtryskiwania paliwa do silników spalinowych, generatory elektryczne, hydrauliczne mechanizmy podnoszące, olejowe urządzenia chłodzące (do maszyn), pompy, zawory, zespoły startowej transmisji mocy do silników pojazdów silnikowych, części powyższych towarów, tuleje i łożyska, wszystkie będące częściami pojazdów, silników, motorów lub maszyn, sprzęgła maszynowe, pasy napędowe, łańcuchy napędowe, hamulce, nasadki/nakrywkę do radiatorów chłodzących, mechaniczne urządzenia kontrolne do silników, hamulców, sprzęgieł, akceleratorów do urządzeń transmisyjnych, hydrauliczne cylindry, hydrauliczne silniki, hydrauliczne orurowania wszystkie do maszyn, silniki elektryczne, mechanizmy transmisyjne i wały transmisyjne (nie do pojazdów lądowych), złącza/przeguby równobieżne, zaczepy, części silników i maszyn, drążki połączeniowe, kable kontrolne, urządzenia zapłonowe i rozdzielacze zapłonu, wszystkie do silników spalinowych, filtry, popychacze, żarowe świece zapłonowe, iskrowe świece zapłonowe, świece zapłonowe, tłoki, pierścienie tłokowe, wahacze, ramiona wahaczy, przewody rurowe rozgałęzione, wały rozrządowe, złącza/przeguby uniwersalne, turbo-superładowarki do silników i maszyn, koła pasowe do maszyn, części i wyposażenie do silnikowych pojazdów lądowych i do maszyn, zawarte w klasie 07.

(111) **176054** (220) 2003 07 24 (210) 267805
 (151) 2006 06 26 (441) 2004 01 26
 (732) Fabryka Cukiernicza KOPERNIK Spółka Akcyjna, Toruń, PL.

(540) ŚWIĘTO PIERNIKA
 (510), (511) **16** katalogi, broszury, kalendarze, ulotki, albumy, książki, **30** wyroby cukiernicze, **35** organizowanie pokazów towarów, targów i wystaw w celach handlowych i reklamowych, wynajmowanie miejsc na umieszczanie ogłoszeń i reklam, **41** organizowanie konkursów, loterii, spektakli, koncertów, wystaw z dziedziny kultury i edukacji, usługi muzealne, prowadzenie parków rozrywki.

(111) **176055** (220) 2003 07 25 (210) 267817
 (151) 2006 06 22 (441) 2004 01 26
 (732) VIÑA CONCHA Y TORO S.A., Santiago, CL.
 (540) CONCHA Y TORO, ENRICHING EVERY MOMENT
 (510), (511) **33** wyroby alkoholowe, wina, w tym wina musujące.

(111) **176056** (220) 2003 07 25 (210) 267842
 (151) 2006 06 23 (441) 2004 01 26
 (732) AMBRA Spółka Akcyjna, Warszawa, PL.

(540)



Kolor znaku: złoty, beżowy, zielony, biały
 (531) 1.1.1, 2.1.2, 25.1.15, 25.1.25, 27.5.1, 29.1.15
 (510), (511) **33** napoje alkoholowe, wina, wódki, likiery.

(111) **176057** (220) 2003 07 25 (210) 267844
 (151) 2006 06 23 (441) 2004 01 26
 (732) AMBRA Spółka Akcyjna, Warszawa, PL.
 (540)



Kolor znaku: złoty, czerwony, biały, beżowy
 (531) 1.1.1, 2.1.2, 25.1.15, 25.1.25, 27.5.1, 29.1.15
 (510), (511) **33** napoje alkoholowe, wina, wódki, likiery.

(111) **176058** (220) 2003 07 25 (210) 267854
 (151) 2006 06 20 (441) 2004 01 26
 (732) „DOM DEVELOPMENT” Spółka Akcyjna, Warszawa, PL.
 (540) MARINA

(510), (511) **19** budynki i lokale w kompleksach mieszkalnych, **35** usługi w zakresie organizowania, prowadzenia i zarządzania działalnością gospodarczą, marketingu gruntów dla budownictwa, zasobów lokalowych, nieruchomości przeznaczonych do najmu, zagospodarowania, sprzedaży, użyczenia, pomoc w zarządzaniu przedsięwzięciami obrotu nieruchomości, organizowanie targów i wystaw handlowych i reklamowych w zakresie budownictwa, urbanistyki, architektury i technologii w tej dziedzinie, promocja obrotu nieruchomości mieszkalnymi, organizowanie przetargów na rynku obrotu gruntami, nieruchomości, powierzchniami użytkowymi i lokalami mieszkalnymi, usługi wynajmowania miejsc na umieszczenie ogłoszeń i reklam, usługi w zakresie doradztwa w zarządzaniu nieruchomości, sprzedaży domów, lokali mieszkalnych i użytkowych, **36** usługi w zakresie funkcji generalnego wykonawcy i inwestora robót ogólnobudowlanych w zakresie obiektów inżynierskich, zarządzania nieruchomości, sprzedaży i pośrednictwa w nabywaniu, sprzedaży, najmie domów, lokali i powierzchni użytkowej, sprzedaży na kredyt, wyceny nieruchomości, dzierżawy nieruchomości, lokali i powierzchni użytkowej, administrowania nieruchomości, lokalami, powierzchnią użytkową, miejscami parkingowymi, rozliczania transakcji kupna/sprzedaży nieruchomości, **37** usługi w zakresie projektowania dla budownictwa, urbanistyki, architektury i technologii, robót ziemnych, nadzoru budowlanego, prac projektowych i wykonawczych, rozbiórki, burzenia obiektów budowlanych, budowania lokali mieszkalnych i osiedli mieszkaniowych wraz z infrastrukturą, wykonywania robót ogólnobudowlanych, konstrukcyjnych i montażowych, usługi remontowe, naprawy obiektów, restauracji budynków, konserwacji obiektów budowlano-mieszkalniowych, **39** usługi w zakresie wynajmowania garaży i miejsc parkingowych, powierzchni i obiektów magazynowych, usługi parkingowe, **42** usługi developerskie, usługi wynajmu budyn-

ków, lokali mieszkalnych i użytkowych, usługi projektowe w zakresie budownictwa, urbanistyki, architektury i technologii, doradztwo w zakresie zarządzania i administrowania obiektami mieszkalnymi i zespołami osiedlowymi, projektowanie konstrukcji, budynków, wykonywanie badań, ekspertyz, opinii i analiz technicznych w zakresie budownictwa, usługi w zakresie architektury, planowania urbanistycznego, badania, ekspertyzy i pomiary geologiczne, geodezyjne i kartograficzne oraz pomiary podwykonawcze dotyczące inwestycji, ekspertyzy inżynierskie, badania techniczne, doradztwo budowlane i w zakresie ochrony środowiska, dekoracja wnętrz, planowanie urbanistyczne, pielęgnowanie i utrzymanie trawników, pomiary terenu, zarządzanie miejscami wystawowymi, **44** ogrodnictwo krajozbrazowe, **45** doradztwo w sprawach bezpieczeństwa.

(111) **176059** (220) 2003 07 25 (210) 267855
 (151) 2006 06 20 (441) 2004 01 26
 (732) „DOM DEVELOPMENT” Spółka Akcyjna, Warszawa, PL.

(540) MARINA PARK
 (510), (511) **19** budynki i lokale w kompleksach mieszkalnych, **35** usługi w zakresie organizowania, prowadzenia i zarządzania działalnością gospodarczą, marketingu gruntów dla budownictwa, zasobów lokalowych, nieruchomości przeznaczonych do najmu, zagospodarowania, sprzedaży, użyczenia, pomoc w zarządzaniu przedsięwzięciami obrotu nieruchomości, organizowanie targów i wystaw handlowych i reklamowych w zakresie budownictwa, urbanistyki, architektury i technologii w tej dziedzinie, promocja obrotu nieruchomości mieszkalnymi, organizowanie przetargów na rynku obrotu gruntami, nieruchomości, powierzchniami użytkowymi i lokalami mieszkalnymi, usługi wynajmowania miejsc na umieszczenie ogłoszeń i reklam, usługi w zakresie doradztwa w zarządzaniu nieruchomości, sprzedaży domów, lokali mieszkalnych i użytkowych, **36** usługi w zakresie funkcji generalnego wykonawcy i inwestora robót ogólnobudowlanych w zakresie obiektów inżynierskich, zarządzania nieruchomości, sprzedaży i pośrednictwa w nabywaniu, sprzedaży, najmie domów, lokali i powierzchni użytkowej, sprzedaży na kredyt, wyceny nieruchomości, dzierżawy nieruchomości, lokali i powierzchni użytkowej, administrowania nieruchomości, lokalami, powierzchnią użytkową, miejscami parkingowymi, rozliczania transakcji kupna/sprzedaży nieruchomości, **37** usługi w zakresie projektowania dla budownictwa, urbanistyki, architektury i technologii, robót ziemnych, nadzoru budowlanego, prac projektowych i wykonawczych, rozbiórki, burzenia obiektów budowlanych, budowania lokali mieszkalnych i osiedli mieszkaniowych wraz z infrastrukturą, wykonywania robót ogólnobudowlanych, konstrukcyjnych i montażowych, usługi remontowe, naprawy obiektów, restauracji budynków, konserwacji obiektów budowlano-mieszkalniowych, **39** usługi w zakresie wynajmowania garaży i miejsc parkingowych, powierzchni i obiektów magazynowych, usługi parkingowe, **42** usługi developerskie, usługi wynajmu budynków, lokali mieszkalnych i użytkowych, usługi projektowe w zakresie budownictwa, urbanistyki, architektury i technologii, doradztwo w zakresie zarządzania i administrowania obiektami mieszkalnymi i zespołami osiedlowymi, projektowanie konstrukcji, budynków, wykonywanie badań, ekspertyz, opinii i analiz technicznych w zakresie budownictwa, usługi w zakresie architektury, planowania urbanistycznego, badania, ekspertyzy i pomiary geologiczne, geodezyjne i kartograficzne oraz pomiary podwykonawcze dotyczące inwestycji, ekspertyzy inżynierskie, badania techniczne, doradztwo budowlane i w zakresie ochrony środowiska, dekoracja wnętrz, planowanie urbanistyczne, pielęgnowanie i utrzymanie trawników, pomiary terenu, zarządzanie miejscami wystawowymi, **44** ogrodnictwo krajozbrazowe, **45** doradztwo w sprawach bezpieczeństwa.

(111) **176060** (220) 2003 07 25 (210) 267856
 (151) 2006 06 20 (441) 2004 01 26
 (732) „DOM DEVELOPMENT” Spółka Akcyjna, Warszawa, PL.

(540) WILLA MARINA
 (510), (511) **19** budynki i lokale w kompleksach mieszkalnych, **35** usługi w zakresie organizowania, prowadzenia i zarządzania działalnością gospodarczą, marketingu gruntów dla budownictwa, zasobów lokalowych, nieruchomości przeznaczonych do najmu, zagospodarowania, sprzedaży, użyczenia, pomoc w zarządzaniu przedsięwzięciami obrotu nieruchomości, organizowanie targów i wystaw handlowych i reklamowych w zakresie budownictwa, urbanistyki, architektury

i technologii w tej dziedzinie, promocja obrotu nieruchomościami mieszkalnymi, organizowanie przetargów na rynku obrotu gruntami, nieruchomościami, powierzchniami użytkowymi i lokalami mieszkalnymi, usługi wynajmowania miejsc na umieszczanie ogłoszeń i reklam, usługi w zakresie doradztwa w zarządzaniu nieruchomościami, sprzedaż domów, lokali mieszkalnych i użytkowych, **36** usługi w zakresie funkcji generalnego wykonawcy i inwestora robót ogólnobudowlanych w zakresie obiektów inżynierskich, zarządzania nieruchomościami, sprzedaży i pośrednictwa w nabywaniu, sprzedaży, najmie domów, lokali i powierzchni użytkowej, sprzedaży na kredyt, wyceny nieruchomości, dzierżawy nieruchomości, lokali i powierzchni użytkowej, administrowania nieruchomościami, lokalami, powierzchnią użytkową, miejscami parkingowymi, rozliczania transakcji kupna/sprzedaży nieruchomości, **37** usługi w zakresie projektowania dla budownictwa, urbanistyki, architektury i technologii, robót ziemnych, nadzoru budowlanego, prac projektowych i wykonawczych, rozbiórki, burzenia obiektów budowlanych, budowania lokali mieszkalnych i osiedli mieszkaniowych wraz z infrastrukturą, wykonywania robót ogólnobudowlanych, konstrukcyjnych i montażowych, usługi remontowe, naprawy obiektów, restauracji budynków, konserwacji obiektów budowlano-mieszkaniowych, **39** usługi w zakresie wynajmowania garaży i miejsc parkingowych, powierzchni i obiektów magazynowych, usługi parkingowe, **42** usługi developerskie, usługi wynajmu budynków, lokali mieszkalnych i użytkowych, usługi projektowe w zakresie budownictwa, urbanistyki, architektury i technologii, doradztwo w zakresie zarządzania i administrowania obiektami mieszkalnymi i zespołami osiedlowymi, projektowanie konstrukcji, budynków, wykonywanie badań, ekspertyz, opinii i analiz technicznych w zakresie budownictwa, usługi w zakresie architektury, planowania urbanistycznego, badania, ekspertyzy i pomiary geologiczne, geodezyjne i kartograficzne oraz pomiary podwykonawcze dotyczące inwestycji, ekspertyzy inżynierskie, badania techniczne, doradztwo budowlane i w zakresie ochrony środowiska, dekoracja wnętrz, planowanie urbanistyczne, pielęgnowanie i utrzymanie trawników, pomiary terenu, zarządzanie miejscami wystawowymi, **44** ogrodnictwo krajobrazowe, **45** doradztwo w sprawach bezpieczeństwa.

(111) **176061** (220) 2003 07 25 (210) 267857
 (151) 2006 06 20 (441) 2004 01 26
 (732) „DOM DEVELOPMENT” Spółka Akcyjna, Warszawa, PL.
 (540) REZYDENCJA MARINA
 (510), (511) **19** budynki i lokale w kompleksach mieszkalnych, **35** usługi w zakresie organizowania, prowadzenia i zarządzania działalnością gospodarczą, marketingu gruntów dla budownictwa, zasobów lokalowych, nieruchomości przeznaczonych do najmu, zagospodarowania, sprzedaży, użyczenia, pomoc w zarządzaniu przedsięwzięciami obrotu nieruchomościami, organizowanie targów i wystaw handlowych i reklamowych w zakresie budownictwa, urbanistyki, architektury i technologii w tej dziedzinie, promocja obrotu nieruchomościami mieszkalnymi, organizowanie przetargów na rynku obrotu gruntami, nieruchomościami, powierzchniami użytkowymi i lokalami mieszkalnymi, usługi wynajmowania miejsc na umieszczanie ogłoszeń i reklam, usługi w zakresie doradztwa w zarządzaniu nieruchomościami, sprzedaż domów, lokali mieszkalnych i użytkowych, **36** usługi w zakresie funkcji generalnego wykonawcy i inwestora robót ogólnobudowlanych w zakresie obiektów inżynierskich, zarządzania nieruchomościami, sprzedaży i pośrednictwa w nabywaniu, sprzedaży, najmie domów, lokali i powierzchni użytkowej, sprzedaży na kredyt, wyceny nieruchomości, dzierżawy nieruchomości, lokali i powierzchni użytkowej, administrowania nieruchomościami, lokalami, powierzchnią użytkową, miejscami parkingowymi, rozliczania transakcji kupna/sprzedaży nieruchomości, **37** usługi w zakresie projektowania dla budownictwa, urbanistyki, architektury i technologii, robót ziemnych, nadzoru budowlanego, prac projektowych i wykonawczych, rozbiórki, burzenia obiektów budowlanych, budowania lokali mieszkalnych i osiedli mieszkaniowych wraz z infrastrukturą, wykonywania robót ogólnobudowlanych, konstrukcyjnych i montażowych, usługi remontowe, naprawy obiektów, restauracji budynków, konserwacji obiektów budowlano-mieszkaniowych, **39** usługi w zakresie wynajmowania garaży i miejsc parkingowych, powierzchni i obiektów magazynowych, usługi parkingowe, **42** usługi developerskie, usługi wynajmu budynków, lokali mieszkalnych i użytkowych, usługi projektowe w zakresie budownictwa, urbanistyki, architektury i technologii, doradztwo w zakresie zarządzania i administrowania obiektami mieszkalnymi

i zespołami osiedlowymi, projektowanie konstrukcji, budynków, wykonywanie badań, ekspertyz, opinii i analiz technicznych w zakresie budownictwa, usługi w zakresie architektury, planowania urbanistycznego, badania, ekspertyzy i pomiary geologiczne, geodezyjne i kartograficzne oraz pomiary podwykonawcze dotyczące inwestycji, ekspertyzy inżynierskie, badania techniczne, doradztwo budowlane i w zakresie ochrony środowiska, dekoracja wnętrz, planowanie urbanistyczne, pielęgnowanie i utrzymanie trawników, pomiary terenu, zarządzanie miejscami wystawowymi, **44** ogrodnictwo krajobrazowe, **45** doradztwo w sprawach bezpieczeństwa.

(111) **176062** (220) 2003 07 25 (210) 267858
 (151) 2006 06 20 (441) 2004 01 26
 (732) „DOM DEVELOPMENT” Spółka Akcyjna, Warszawa, PL.
 (540) OSIEDLE MARINA
 (510), (511) **19** budynki i lokale w kompleksach mieszkalnych, **35** usługi w zakresie organizowania, prowadzenia i zarządzania działalnością gospodarczą, marketingu gruntów dla budownictwa, zasobów lokalowych, nieruchomości przeznaczonych do najmu, zagospodarowania, sprzedaży, użyczenia, pomoc w zarządzaniu przedsięwzięciami obrotu nieruchomościami, organizowanie targów i wystaw handlowych i reklamowych w zakresie budownictwa, urbanistyki, architektury i technologii w tej dziedzinie, promocja obrotu nieruchomościami mieszkalnymi, organizowanie przetargów na rynku obrotu gruntami, nieruchomościami, powierzchniami użytkowymi i lokalami mieszkalnymi, usługi wynajmowania miejsc na umieszczanie ogłoszeń i reklam, usługi w zakresie doradztwa w zarządzaniu nieruchomościami, sprzedaż domów, lokali mieszkalnych i użytkowych, **36** usługi w zakresie funkcji generalnego wykonawcy i inwestora robót ogólnobudowlanych w zakresie obiektów inżynierskich, zarządzania nieruchomościami, sprzedaży i pośrednictwa w nabywaniu, sprzedaży, najmie domów, lokali i powierzchni użytkowej, sprzedaży na kredyt, wyceny nieruchomości, dzierżawy nieruchomości, lokali i powierzchni użytkowej, administrowania nieruchomościami, lokalami, powierzchnią użytkową, miejscami parkingowymi, rozliczania transakcji kupna/sprzedaży nieruchomości, **37** usługi w zakresie projektowania dla budownictwa, urbanistyki, architektury i technologii, robót ziemnych, nadzoru budowlanego, prac projektowych i wykonawczych, rozbiórki, burzenia obiektów budowlanych, budowania lokali mieszkalnych i osiedli mieszkaniowych wraz z infrastrukturą, wykonywania robót ogólnobudowlanych, konstrukcyjnych i montażowych, usługi remontowe, naprawy obiektów, restauracji budynków, konserwacji obiektów budowlano-mieszkaniowych, **39** usługi w zakresie wynajmowania garaży i miejsc parkingowych, powierzchni i obiektów magazynowych, usługi parkingowe, **42** usługi developerskie, usługi wynajmu budynków, lokali mieszkalnych i użytkowych, usługi projektowe w zakresie budownictwa, urbanistyki, architektury i technologii, doradztwo w zakresie zarządzania i administrowania obiektami mieszkalnymi i zespołami osiedlowymi, projektowanie konstrukcji, budynków, wykonywanie badań, ekspertyz, opinii i analiz technicznych w zakresie budownictwa, usługi w zakresie architektury, planowania urbanistycznego, badania, ekspertyzy i pomiary geologiczne, geodezyjne i kartograficzne oraz pomiary podwykonawcze dotyczące inwestycji, ekspertyzy inżynierskie, badania techniczne, doradztwo budowlane i w zakresie ochrony środowiska, dekoracja wnętrz, planowanie urbanistyczne, pielęgnowanie i utrzymanie trawników, pomiary terenu, zarządzanie miejscami wystawowymi, **44** ogrodnictwo krajobrazowe, **45** doradztwo w sprawach bezpieczeństwa.

(111) **176063** (220) 2003 07 25 (210) 267859
 (151) 2006 06 20 (441) 2004 01 26
 (732) „DOM DEVELOPMENT” Spółka Akcyjna, Warszawa, PL.
 (540) MARINA MOKOTÓW
 (510), (511) **19** budynki i lokale w kompleksach mieszkalnych, **35** usługi w zakresie organizowania, prowadzenia i zarządzania działalnością gospodarczą, marketingu gruntów dla budownictwa, zasobów lokalowych, nieruchomości przeznaczonych do najmu, zagospodarowania, sprzedaży, użyczenia, pomoc w zarządzaniu przedsięwzięciami obrotu nieruchomościami, organizowanie targów i wystaw handlowych i reklamowych w zakresie budownictwa, urbanistyki, architektury i technologii w tej dziedzinie, promocja obrotu nieruchomościami mieszkalnymi, organizowanie przetargów na rynku obrotu gruntami, nieruchomościami, powierzchniami użytkowymi i lokalami mieszkalnymi, usługi wynajmowania miejsc na umieszczanie ogłoszeń

i reklam, usługi w zakresie doradztwa w zarządzaniu nieruchomościami, sprzedaży domów, lokali mieszkalnych i użytkowych, **36** usługi w zakresie funkcji generalnego wykonawcy i inwestora robót ogólnobudowlanych w zakresie obiektów inżynierskich, zarządzania nieruchomościami, sprzedaży i pośrednictwa w nabywaniu, sprzedaży, najmie domów, lokali i powierzchni użytkowej, sprzedaży na kredyt, wyceny nieruchomości, dzierżawy nieruchomości, lokali i powierzchni użytkowej, administrowania nieruchomościami, lokalami, powierzchnią użytkową, miejscami parkingowymi, rozliczenia transakcji kupna/sprzedaży nieruchomości, **37** usługi w zakresie projektowania dla budownictwa, urbanistyki, architektury i technologii, robót ziemnych, nadzoru budowlanego, prac projektowych i wykonawczych, rozbiórki, burzenia obiektów budowlanych, budowania lokali mieszkalnych i osiedli mieszkaniowych wraz z infrastrukturą, wykonywania robót ogólnobudowlanych, konstrukcyjnych i montażowych, usługi remontowe, naprawy obiektów, restauracji budynków, konserwacji obiektów budowlano-mieszkaniowych, **39** usługi w zakresie wynajmowania garaży i miejsc parkingowych, powierzchni i obiektów magazynowych, usługi parkingowe, **42** usługi developerskie, usługi wynajmu budynków, lokali mieszkalnych i użytkowych, usługi projektowe w zakresie budownictwa, urbanistyki, architektury i technologii, doradztwo w zakresie zarządzania i administrowania obiektami mieszkalnymi i zespołami osiedlowymi, projektowanie konstrukcji, budynków, wykonywanie badań, ekspertyz, opinii i analiz technicznych w zakresie budownictwa, usługi w zakresie architektury, planowania urbanistycznego, badania, ekspertyzy i pomiary geologiczne, geodezyjne i kartograficzne oraz pomiary podwykonawcze dotyczące inwestycji, ekspertyzy inżynierskie, badania techniczne, doradztwo budowlane i w zakresie ochrony środowiska, dekoracja wnętrz, planowanie urbanistyczne, pielęgnowanie i utrzymanie trawników, pomiary terenu, zarządzanie miejscami wystawowymi, **44** ogrodnictwo krajobrazowe, **45** doradztwo w sprawach bezpieczeństwa.

(111) **176064** (220) 2003 07 25 (210) 267860
 (151) 2006 06 20 (441) 2004 01 26
 (732) „DOM DEVELOPMENT” Spółka Akcyjna, Warszawa, PL.
 (540)



Kolor znaku: niebieski, zielony

(531) 26.11.13, 27.5.1, 29.1.12
 (510), (511) **19** budynki i lokale w kompleksach mieszkalnych, **35** usługi w zakresie organizowania, prowadzenia i zarządzania działalnością gospodarczą, marketingu gruntów dla budownictwa, zasobów lokalowych, nieruchomości przeznaczonych do najmu, zagospodarowania, sprzedaży, użyczenia, pomoc w zarządzaniu przedsięwzięciami obrotu nieruchomościami, organizowanie targów i wystaw handlowych i reklamowych w zakresie budownictwa, urbanistyki, architektury i technologii w tej dziedzinie, promocja obrotu nieruchomościami mieszkalnymi, organizowanie przetargów na rynku obrotu gruntami, nieruchomościami, powierzchniami użytkowymi i lokalami mieszkalnymi, usługi wynajmowania miejsc na umieszczanie ogłoszeń i reklam, usługi w zakresie doradztwa w zarządzaniu nieruchomościami, sprzedaży domów, lokali mieszkalnych i użytkowych, **36** usługi w zakresie funkcji generalnego wykonawcy i inwestora robót ogólnobudowlanych w zakresie obiektów inżynierskich, zarządzania nieruchomościami, sprzedaży i pośrednictwa w nabywaniu, sprzedaży, najmie domów, lokali i powierzchni użytkowej, sprzedaży na kredyt, wyceny nieruchomości, dzierżawy nieruchomości, lokali i powierzchni użytkowej, administrowania nieruchomościami, lokalami, powierzchnią użytkową, miejscami parkingowymi, rozliczenia transakcji kupna/sprzedaży nieruchomości, **37** usługi w zakresie projektowania dla budownictwa, urbanistyki, architektury i technologii, robót ziemnych, nadzoru budowlanego, prac projektowych i wykonawczych, rozbiórki, burzenia obiektów budowlanych, budowania lokali mieszkalnych i osiedli mieszkaniowych wraz z infrastrukturą, wykonywania robót ogólnobudowlanych, konstrukcyjnych i montażowych, usługi remontowe,

naprawy obiektów, restauracji budynków, konserwacji obiektów budowlano-mieszkaniowych, **39** usługi w zakresie wynajmowania garaży i miejsc parkingowych, powierzchni i obiektów magazynowych, usługi parkingowe, **42** usługi developerskie, usługi wynajmu budynków, lokali mieszkalnych i użytkowych, usługi projektowe w zakresie budownictwa, urbanistyki, architektury i technologii, doradztwo w zakresie zarządzania i administrowania obiektami mieszkalnymi i zespołami osiedlowymi, projektowanie konstrukcji, budynków, wykonywanie badań, ekspertyz, opinii i analiz technicznych w zakresie budownictwa, usługi w zakresie architektury, planowania urbanistycznego, badania, ekspertyzy i pomiary geologiczne, geodezyjne i kartograficzne oraz pomiary podwykonawcze dotyczące inwestycji, ekspertyzy inżynierskie, badania techniczne, doradztwo budowlane i w zakresie ochrony środowiska, dekoracja wnętrz, planowanie urbanistyczne, pielęgnowanie i utrzymanie trawników, pomiary terenu, zarządzanie miejscami wystawowymi, **44** ogrodnictwo krajobrazowe, **45** doradztwo w sprawach bezpieczeństwa.

(111) **176065** (220) 2003 07 30 (210) 268053
 (151) 2006 06 07 (441) 2004 02 09
 (732) Wytwórnia Klejów i Zapraw Budowlanych ATLAS Grzelak i wspólnicy Spółka Jawna, Łódź, PL.

(540) ATLAS SILKAT
 (510), (511) **01** surowce mineralne, produkty chemiczne stosowane w przemyśle, kleje i zaprawy klejowe, **02** pokrywające powierzchnie dekoracyjne i ochronne kompozycje trwałe lub tymczasowe, podkłady, szpachlówki, powłoki gruntowe, środki zabezpieczające mury i inne materiały przed niszczeniem, wszystkie w formie preparatów proszkowych, płynnych, półpłynnych i rozpylanych oraz rozcieńczalniki do powyższych związków i preparatów, **17** masy uszczelniające i hydroizolujące. preparaty płynne, półpłynne i w postaci proszku do rozprowadzenia cieczą, przeznaczone do uzyskiwania powłok uszczelniających i hydroizolujących w budownictwie, zaprawy izolujące, **19** materiały budowlane niemetalowe, elementy budowlane i półfabrykaty zawierające gips, gips, zaprawy gipsowe, zaprawy budowlane, niemetalowe elementy konstrukcyjne do systemów suchej zabudowy.

(111) **176066** (220) 2003 07 31 (210) 268073
 (151) 2006 06 22 (441) 2004 02 09
 (732) Firma DONAVIA Import-Export Handel Usługi Marian Szwagiel, Bytom, PL.

(540) VIEWPOINT
 (510), (511) **09** okulary, oprawki do okularów, okulary przeciwsłoneczne, szkło optyczne.

(111) **176067** (220) 2003 07 31 (210) 268075
 (151) 2006 06 22 (441) 2004 02 09
 (732) Firma DONAVIA Import-Export Handel Usługi Marian Szwagiel, Bytom, PL.

(540) GIANI di VENEZIA
 (510), (511) **09** okulary, oprawki do okularów, okulary przeciwsłoneczne, szkło optyczne.

(111) **176068** (220) 2003 07 31 (210) 268098
 (151) 2006 06 22 (441) 2004 02 09
 (732) „LAXANDRE” Aleksandra Plucha, Kraków, PL.

(540) LAXANDRE
 (510), (511) **44** salony piękności w zakresie kosmetyki, salony fryzjerskie, usługi manicure, masaż, fizykoterapia.

(111) **176069** (220) 2003 08 01 (210) 268112
 (151) 2006 06 27 (441) 2004 02 09
 (732) Centrum Mięсне MAKTON Sp. z o.o., Warszawa, PL.
 (540)



Kolor znaku: niebieski, czerwony

(531) 27.5.1, 29.1.12
 (510), (511) **29** przetwory mięsne, wędliny, parówki.

(111) **176070** (220) 2003 08 01 (210) 268149
 (151) 2006 06 27 (441) 2004 02 09
 (732) PH MOTO-GAMA Mirosław Kazuła, Kraśnik, PL.
 (540)

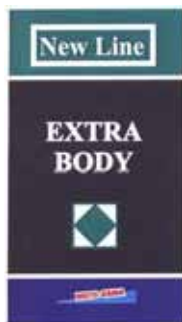

Kolor znaku: biały, zielony, czerwony, jasnoniebieski, czarny, ciemnoszary

(531) 26.4.3, 26.4.12, 27.5.1, 29.1.15
 (510), (511) **02** preparaty zabezpieczające do metali.

(111) **176071** (220) 2003 08 04 (210) 268150
 (151) 2006 06 27 (441) 2004 02 09
 (732) Credit Suisse Life & Pensions Towarzystwo Ubezpieczeń na Życie S.A., Warszawa, PL.
 (540) Pakiet Tytanitowy
 (510), (511) **16** wyroby z papieru i kartonu: książki, broszury, druki, formularze, prospekty, informatory, czasopisma, periodyki, katalogi, kalendarze, **35** badania /sondaże rynku, badania /sondaże opinii w sprawach związanych z ubezpieczeniami, **36** ubezpieczenia, usługi finansowe i inwestycje kapitałowe związane z działalnością ubezpieczeniową, doradztwo i informacja w zakresie oceny i wyboru przez osoby fizyczne i podmioty gospodarcze optymalnej formy ubezpieczenia, usługi w ramach prowadzonych agencji ubezpieczeniowych.

(111) **176072** (220) 2003 08 04 (210) 268151
 (151) 2006 06 27 (441) 2004 02 09
 (732) Credit Suisse Life & Pensions Towarzystwo Ubezpieczeń na Życie S.A., Warszawa, PL.
 (540) Pakiet Graficzny
 (510), (511) **16** wyroby z papieru i kartonu: książki, broszury, druki, formularze, prospekty, informatory, czasopisma, periodyki, katalogi, kalendarze, **35** badania /sondaże rynku, badania /sondaże opinii w sprawach związanych z ubezpieczeniami, **36** ubezpieczenia, usługi finansowe i inwestycje kapitałowe związane z działalnością ubezpieczeniową, doradztwo i informacja w zakresie oceny i wyboru przez osoby fizyczne i podmioty gospodarcze optymalnej formy ubezpieczenia, usługi w ramach prowadzonych agencji ubezpieczeniowych.

(111) **176073** (220) 2003 05 19 (210) 264919
 (151) 2006 06 28 (441) 2003 12 01
 (732) „FEMME FATALE” Hanna Jorasz, Międzyzichód, PL.
 (540) BLACK CAT
 (510), (511) **25** odzież, obuwie, nakrycia głowy.

(111) **176074** (220) 2003 08 04 (210) 268174
 (151) 2006 06 27 (441) 2004 02 09
 (732) EKOMED Piotr Wojciechowski, Kalisz, PL.
 (540) aquamatic
 (510), (511) **11** dystrybutory wody z funkcją jej schładzania lub podgrzewania, agregaty i części zamienne do dystrybutorów wody, filtry do wody, aparaty i instalacje do podgrzewania, schładzania, uzdatniania i pobierania wody, pojemniki do wody do dystrybutorów, **32** woda, wody mineralne gazowane i niegazowane, napoje i soki owocowe, syropy do napojów, **39** dystrybucja i zaopatrywanie w wodę w pojemnikach, rozprowadzanie dystrybutorów wody.

(111) **176075** (220) 2003 08 04 (210) 268175
 (151) 2006 06 27 (441) 2004 02 09

(732) ZIOŁOPEX Sp. z o.o., Piątek Mały, PL.
 (540) lady's tea
 (510), (511) **30** herbata.

(111) **176076** (220) 2003 08 04 (210) 268178
 (151) 2006 06 27 (441) 2004 02 09
 (732) LIQUIDMETAL TECHNOLOGIES, INC. (Delaware corporation), Tampa, US.
 (540) LIQUIDMETAL
 (510), (511) **28** artykuły sportowe, rakietki tenisowe, narty, kijki do nart, deski snowbordowe, noże sportowe, torby tenisowe, futerały na rakietki tenisowe, kije golfowe, piłki do golfa i torby na kije golfowe.

(111) **176077** (220) 2003 08 04 (210) 268179
 (151) 2006 06 29 (441) 2004 02 09
 (732) Naturell Polska Sp. z o.o., Kraków, PL.
 (540) ECHINAMAX
 (510), (511) **05** leki wzmacniające, żywność dietetyczna do celów medycznych, preparaty w szczególności: wzmacniające, uodparniające, zapobiegające, odżywcze, zmniejszające apetyt, bransolety do celów leczniczych, herbata lecznicza, preparaty do kąpeli leczniczych, kompresy, napoje lecznicze, lecznicze zioła, leki pomocnicze wspierające, środki przeciw migrenie, mineralne dodatki do żywności, wody mineralne do celów leczniczych, nalewki do celów leczniczych, środki na uspokojenie, odchudzająca herbata, **30** bułki, chleb, ciasta, galaretki spożywcze, herbata, kakao, kasze spożywcze, kawa, kawa nienaturalna, kit pszczeli, kukurydza mielona, parzona, prażona, lody, makarony, mąka, miód, napoje takie jak: czekoladowe, kakaowe, kawowe na bazie czekolady, herbaty, kawy, pizze, potrawy na bazie mąki, ryż, słodczyce, wyroby cukiernicze, zielenina jako przyprawa, guma do żucia, esencje do żywności, żywność na bazie mąki, **32** napoje bezalkoholowe, ekstrakty owocowe, wody gazowane, soki jabłkowe, koktajle, lemoniada, napoje mineralne, esencje do produkcji napojów, nektary owocowe, napoje z soków owocowych, piwo, piwo słodowe, napoje pomidorowe, soki warzywne.

(111) **176078** (220) 2002 10 24 (210) 256671
 (151) 2006 04 03 (441) 2003 05 05
 (732) „TRODAT” Spółka z o.o., Warszawa, PL.
 (540)

(531) 27.5
 (510), (511) **16** atramenty, tusze, zbiorniczki z atramentem, zbiorniczki z tuszem, emblematy (stemple papierowe), poduszki i rolki nasączone tuszem, pieczęcie, pudełka na pieczęcie, uchwyty do pieczęci, maszyny biurowe do pieczętowania, stemple adresowe, stemple pieczętujące, **37** usługi naprawy i konserwacji pieczętek.

(111) **176079** (220) 2003 10 15 (210) 271264
 (151) 2006 08 02 (441) 2004 04 19
 (732) INTERNATIONAL TOBACCO MACHINERY POLAND Ltd., Radom, PL.
 (540) atlas
 (510), (511) **07** maszyny do produkcji papierosów na skalę przemysłową, maszyny do krojenia tytoniu.

(111) **176080** (220) 2003 03 19 (210) 262425
 (151) 2006 03 24 (441) 2003 09 22
 (732) DO HANH Sp. z o.o., Warszawa, PL.
 (540) B-MARKS
 (510), (511) **25** bluzki koszulowe, buty sportowe, buty sznurowane, getry, kamizelki, kamizelki na ryby, sandały kąpielowe, koszule, kurtki wełniane lub futrzane z kapturem, obuwie, odzież, odzież na gimnastykę, odzież z imitacji skóry, pantofle domowe, podkoszulki, półbuty, sandały, spodnie, koszulki sportowe, obuwie sportowe, spódnice, sukienki, t-shirt.

388

**DECYZJE O ODMOWIE UDZIELENIA
PRAWA OCHRONNEGO
(wydane po ogłoszeniu o zgłoszeniu)**

Poniższe zestawienie zawiera kolejno: numer zgłoszenia znaku towarowego oraz numer i rok wydania Biuletynu Urzędu Patentowego, w którym zgłoszenie zostało ogłoszone.

| | | | |
|--------|---------|--------|---------|
| 239977 | 05/2002 | 259683 | 14/2003 |
| 239978 | 05/2002 | 259987 | 15/2003 |
| 241138 | 08/2002 | 259988 | 15/2003 |
| 241625 | 09/2002 | 259991 | 15/2003 |
| 241869 | 09/2002 | 259992 | 15/2003 |
| 241959 | 10/2002 | 260048 | 15/2003 |
| 243019 | 11/2002 | 260263 | 15/2003 |
| 243246 | 12/2002 | 260271 | 15/2003 |
| 243248 | 12/2002 | 260276 | 15/2003 |
| 243486 | 12/2002 | 260277 | 15/2003 |
| 243515 | 12/2002 | 260283 | 15/2003 |
| 243520 | 12/2002 | 260394 | 16/2003 |
| 243705 | 13/2002 | 260408 | 16/2003 |
| 243719 | 13/2002 | 261331 | 17/2003 |
| 243720 | 13/2002 | 261862 | 18/2003 |
| 243721 | 13/2002 | 261863 | 18/2003 |
| 243738 | 13/2002 | 261866 | 18/2003 |
| 243917 | 13/2002 | 261997 | 19/2003 |
| 243932 | 13/2002 | 262340 | 19/2003 |
| 243938 | 13/2002 | 262508 | 19/2003 |
| 244239 | 13/2002 | 262526 | 19/2003 |
| 245739 | 16/2002 | 262775 | 20/2003 |
| 245740 | 16/2002 | 262974 | 21/2003 |
| 245741 | 16/2002 | 263041 | 20/2003 |
| 246393 | 18/2002 | 263535 | 21/2003 |
| 246452 | 18/2002 | 263824 | 22/2003 |
| 246726 | 18/2002 | 264500 | 23/2003 |
| 246753 | 18/2002 | 264615 | 23/2003 |
| 247068 | 19/2002 | 264781 | 23/2003 |
| 247611 | 20/2002 | 264788 | 23/2003 |
| 247732 | 20/2002 | 264791 | 23/2003 |
| 248047 | 20/2002 | 264792 | 23/2003 |
| 248091 | 20/2002 | 264885 | 23/2003 |
| 248431 | 21/2002 | 264888 | 24/2003 |
| 248622 | 21/2002 | 264889 | 24/2003 |
| 250258 | 24/2002 | 264893 | 24/2003 |
| 251341 | 26/2002 | 265095 | 24/2003 |
| 251834 | 27/2002 | 265197 | 24/2003 |
| 252128 | 27/2002 | 265304 | 24/2003 |
| 252129 | 27/2002 | 265407 | 24/2003 |
| 253139 | 02/2003 | 265597 | 24/2003 |
| 254201 | 04/2003 | 265859 | 25/2003 |
| 255025 | 06/2003 | 265864 | 25/2003 |
| 255028 | 06/2003 | 265885 | 25/2003 |
| 255030 | 06/2003 | 265894 | 25/2003 |
| 255271 | 06/2003 | 265895 | 25/2003 |
| 255347 | 06/2003 | 266398 | 26/2003 |
| 256151 | 08/2003 | 266406 | 26/2003 |
| 256153 | 08/2003 | 266411 | 26/2003 |
| 256154 | 08/2003 | 266442 | 26/2003 |
| 256175 | 08/2003 | 266560 | 26/2003 |
| 256505 | 08/2003 | 266806 | 01/2004 |
| 256636 | 09/2003 | 266807 | 01/2004 |
| 256638 | 09/2003 | 266965 | 01/2004 |
| 256640 | 09/2003 | 267031 | 01/2004 |
| 257534 | 10/2003 | 267279 | 01/2004 |
| 257930 | 11/2003 | 267280 | 01/2004 |
| 258452 | 12/2003 | 267281 | 01/2004 |
| 258469 | 12/2003 | 267287 | 01/2004 |
| 259675 | 14/2003 | 267393 | 02/2004 |

| | | | |
|--------|---------|--------|---------|
| 267525 | 03/2004 | 269681 | 06/2004 |
| 267527 | 03/2004 | 269683 | 06/2004 |
| 267845 | 02/2004 | 269851 | 06/2004 |
| 267846 | 02/2004 | 270586 | 07/2004 |
| 267867 | 02/2004 | 270587 | 07/2004 |
| 267908 | 03/2004 | 271093 | 08/2004 |
| 267917 | 03/2004 | 271183 | 08/2004 |
| 268237 | 03/2004 | 271192 | 08/2004 |
| 268829 | 04/2004 | 271194 | 08/2004 |
| 268831 | 04/2004 | 271195 | 08/2004 |
| 268845 | 04/2004 | 271560 | 08/2004 |
| 269145 | 05/2004 | 271561 | 08/2004 |
| 269167 | 05/2004 | 271563 | 08/2004 |
| 269278 | 05/2004 | 271948 | 08/2004 |
| 269675 | 06/2004 | 272203 | 08/2004 |
| 269676 | 06/2004 | 273670 | 08/2004 |
| 269677 | 06/2004 | 273907 | 08/2004 |
| 269678 | 06/2004 | 281461 | 18/2004 |
| 269679 | 06/2004 | 285072 | 25/2004 |
| 269680 | 06/2004 | | |

389

**DECYZJE O UMORZENIU POSTĘPOWANIA
(wydane po ogłoszeniu o zgłoszeniu)**

Poniższe zestawienie zawiera kolejno: numer zgłoszenia znaku towarowego oraz numer i rok wydania Biuletynu Urzędu Patentowego, w którym zgłoszenie zostało ogłoszone.

| | | | |
|--------|---------|--------|---------|
| 241549 | 09/2002 | 265861 | 25/2003 |
| 244077 | 13/2002 | 265862 | 25/2003 |
| 250251 | 24/2002 | 265891 | 25/2003 |
| 250567 | 25/2002 | 265892 | 25/2003 |
| 252206 | 27/2002 | 266296 | 26/2003 |
| 253085 | 02/2003 | 266297 | 26/2003 |
| 254846 | 05/2003 | 266739 | 01/2004 |
| 255023 | 06/2003 | 266878 | 01/2004 |
| 255868 | 07/2003 | 267107 | 01/2004 |
| 258825 | 13/2003 | 267109 | 01/2004 |
| 258826 | 13/2003 | 267284 | 01/2004 |
| 259163 | 13/2003 | 267441 | 02/2004 |
| 260067 | 15/2003 | 268396 | 04/2004 |
| 260410 | 16/2003 | 268520 | 04/2004 |
| 260982 | 17/2003 | 268544 | 04/2004 |
| 260983 | 17/2003 | 268545 | 04/2004 |
| 262579 | 19/2003 | 268549 | 04/2004 |
| 262621 | 19/2003 | 268665 | 04/2004 |
| 262624 | 19/2003 | 268999 | 05/2004 |
| 262634 | 20/2003 | 269139 | 05/2004 |
| 262635 | 20/2003 | 269208 | 05/2004 |
| 262649 | 20/2003 | 269842 | 06/2004 |
| 263355 | 21/2003 | 269843 | 06/2004 |
| 263424 | 21/2003 | 269844 | 06/2004 |
| 263425 | 21/2003 | 269845 | 06/2004 |
| 263426 | 21/2003 | 270153 | 06/2004 |
| 263442 | 21/2003 | 270158 | 06/2004 |
| 263585 | 21/2003 | 270534 | 07/2004 |
| 263586 | 21/2003 | 271000 | 08/2004 |
| 265009 | 24/2003 | 273474 | 08/2004 |
| 265280 | 24/2003 | 273498 | 08/2004 |

390

**WPISY I ZMIANY W REJESTRZE
ZNAKÓW TOWAROWYCH
(nieuwzględnione w innych samodzielnych ogłoszeniach)**

Poniższe zestawienie zawiera kolejno: numer rejestru znaków towarowych, datę wpisu, oznaczenie rubryki, w której dokonano wpisu

lub zmiany oraz treść wpisu. Poszczególne rubryki rejestru znaków towarowych zawierają następujące dane:

- rubryka A - nazwisko i imię lub nazwę oraz adres uprawnionego z podaniem nazwy kraju,
rubryka B - znak towarowy (wpisany znak towarowy lub jego odbitkę i klasy elementów graficznych - jeżeli znak je zawiera - oraz, jeżeli jest to niezbędne dla identyfikacji znaku, jego rodzaj np. znak przestrzenny, dźwiękowy, a także w przypadku znaków barwnych określenie kolorów),
rubryka C - wykaz towarów przyporządkowanych do odpowiednich klas towarowych,
rubryka D - prawa ograniczające prawo ochronne,
rubryka E - kategorię znaku lub prawa ochronnego (wspólny znak towarowy, wspólny znak towarowy gwarancyjny, wspólne prawo ochronne) oraz regulamin znaku,
rubryka F - wnioski i sprzeciwy oraz decyzje wydane w wyniku ich rozpoznania,
rubryka G - rejestracja międzynarodowa (adnotacja o rejestracji międzynarodowej na podstawie zgłoszenia lub rejestracji krajowej),
rubryka H - datę unieważnienia lub datę i przyczynę wygaśnięcia prawa ochronnego, zastąpienie rejestracji krajowej rejestracją międzynarodową.

Uwaga: Publikacji podlegają: zmiana uprawnionego, zmiana nazwy uprawnionego, prawa ograniczające prawo ochronne, zmiana regulaminu znaku wspólnego, sprostowania istotnych pomyłek.

00314 2006 09 28 D. Dokonano wpisu: W dniu 1 stycznia 2006 r. zawarto umowę licencyjną niewyłączną, pełną na używanie znaku towarowego R-00314 na czas nieokreślony przez ZREMB Diagnostyka Sp. z o.o., Warszawa, Polska.

00314 2006 09 28 D. Dokonano wpisu: W dniu 1 marca 2006 r. zawarto umowę licencyjną niewyłączną, pełną na używanie znaku towarowego R-00314 na czas nieokreślony przez Zakłady Mechaniczno-Odlewnicze „ZREMB” Sp. z o.o., Jelenia Góra, Polska.

6836 2006 09 18 A. Wprowadzono zmianę uprawnionego przez wykreślenie wpisu: Hiram Walker & Sons Limited, Walkerville, Kanada i dokonanie wpisu: 1666987 Ontario Inc., Windsor, Kanada.

9369 2006 09 18 A. Wprowadzono zmianę uprawnionego przez wykreślenie wpisu: OSICO ENTERPRISES LTD., Londyn, Wielka Brytania i dokonanie wpisu: OSICO ENTERPRISES CZ s.r.o., Praga, Republika Czeska.

13097 2006 09 18 A. Wprowadzono zmianę uprawnionego przez wykreślenie wpisu: WATERMAN SA, Levallois, Perret, Francja i dokonanie wpisu: SANFORD INTERNATIONAL FRANCE SAS, Paryż, Francja.

13097 2006 09 18 A. Wprowadzono zmianę uprawnionego przez wykreślenie wpisu: SANFORD INTERNATIONAL FRANCE SAS, Paryż, Francja i dokonanie wpisu: WATERMAN SAS, Paryż, Francja.

21210 2006 09 18 A. Wprowadzono zmianę uprawnionego przez wykreślenie wpisu: Ilford Imaging UK Limited, Knutsford, Wielka Brytania i dokonanie wpisu: Ilford Imaging Switzerland GmbH, Marly, Szwajcaria.

39722 2006 09 18 A. Wprowadzono zmianę uprawnionego przez wykreślenie wpisu: VULKAN akciová společnost, Hradek, Republika Czeska i dokonanie wpisu: VULKAN Intim Brands a.s., Hradek nad Nisou, Republika Czeska.

45645 2006 09 29 A. Wprowadzono zmianę uprawnionego przez wykreślenie wpisu: Olsztyńskie Zakłady Sieci Rybackich, Korsze, Polska i dokonanie wpisu: Zakłady Sieci Rybackich Spółka Akcyjna, Korsze, Polska 000047421.

46923 2006 09 04 D. Dokonano wpisu: W dniu 1 lutego 2005 r. zawarto umowę licencyjną niewyłączną na używanie znaku towarowego BH przez firmę Gallaher Polska Sp. z o.o., Poddębice, Polska.

47255 2006 09 05 A. Wprowadzono zmianę nazwy uprawnionego przez wykreślenie wpisu: BDH Chemicals Limited, Poole, Wielka Brytania i dokonanie wpisu: Merck Chemicals Limited, Poole, Wielka Brytania.

47255 2006 09 05 A. Wprowadzono zmianę uprawnionego przez wykreślenie wpisu: Merck Chemicals Limited, Poole, Wielka Brytania i dokonanie wpisu: VWR International Ltd, Poole, Wielka Brytania.

47255 2006 09 05 A. Wprowadzono zmianę siedziby uprawnionego przez wykreślenie wpisu: VWR International Ltd, Poole, Wielka Brytania i dokonanie wpisu: VWR International Ltd, Lutterworth, Wielka Brytania.

48497 2006 09 27 A. Wprowadzono zmianę uprawnionego przez wykreślenie wpisu: Siemens Building Technologies AG, Zürich, Szwajcaria i dokonanie wpisu: Siemens Schweiz AG, Zürich, Szwajcaria.

48680 2006 09 18 A. Wprowadzono zmianę nazwy uprawnionego przez wykreślenie wpisu: CROMPTON CORPORATION, Middlebury, Stany Zjednoczone Ameryki i dokonanie wpisu: CHEMTURA CORPORATION, Middlebury, Stany Zjednoczone Ameryki.

49073 2006 09 27 A. Wprowadzono zmianę nazwy uprawnionego przez wykreślenie wpisu: Hoechst Aktiengesellschaft, Frankfurt n/Menem, Niemcy i dokonanie wpisu: Hoechst GmbH, Frankfurt n/Menem, Niemcy.

52637 2006 09 01 A. Wprowadzono zmianę uprawnionego przez wykreślenie wpisu: Clariant GmbH, Frankfurt n/Menem, Niemcy i dokonanie wpisu: Clariant Produkte (Deutschland) GmbH, Frankfurt n/Menem, Niemcy.

53515 2006 09 01 A. Wprowadzono zmianę nazwy uprawnionego przez wykreślenie wpisu: CHEVRONTEXACO GLOBAL ENERGY INC., San Ramon, Stany Zjednoczone Ameryki i dokonanie wpisu: CHEVRON GLOBAL ENERGY INC., San Ramon, Stany Zjednoczone Ameryki.

54184 2006 09 18 A. Wprowadzono zmianę siedziby uprawnionego przez wykreślenie wpisu: Smith Kline & French Laboratories Limited, Welwyn Garden City, Wielka Brytania i dokonanie wpisu: Smith Kline & French Laboratories Limited, Brentford, Wielka Brytania.

54185 2006 09 29 A. Wprowadzono zmianę nazwy uprawnionego przez wykreślenie wpisu: LABORATOIRES ASEPTA, Monako, Monako i dokonanie wpisu: LES LABORATORIES ASEPTA, Monako, Monako.

54186 2006 09 29 A. Wprowadzono zmianę nazwy uprawnionego przez wykreślenie wpisu: LABORATOIRES ASEPTA, Monako, Monako i dokonanie wpisu: LES LABORATORIES ASEPTA, Monako, Monako.

54485 2006 09 01 A. Wprowadzono zmianę uprawnionego przez wykreślenie wpisu: Clariant GmbH, Frankfurt nad Menem, Niemcy i dokonanie wpisu: Clariant Produkte (Deutschland) GmbH, Frankfurt nad Menem, Niemcy.

54746 2006 09 27 A. Wprowadzono zmianę siedziby uprawnionego przez wykreślenie wpisu: Sumitomo Chemical Co., Ltd., Osaka, Japonia i dokonanie wpisu: Sumitomo Chemical Co., Ltd., Tokio, Japonia.

54874 2006 09 01 A. Wprowadzono zmianę nazwy uprawnionego przez wykreślenie wpisu: CHEVRONTEXACO GLOBAL ENERGY INC., San Ramon, Stany Zjednoczone Ameryki i dokonanie wpisu: CHEVRON GLOBAL ENERGY INC., San Ramon, Stany Zjednoczone Ameryki.

54883 2006 09 27 B. Wprowadzono zmianę przez wykreślenie całego wykazu towarów i wszystkich klas towarowych i dokonanie wpisu: urządzenia i materiały opatrunkowe, chirurgiczne, medyczne. weterynaryjne i higieniczne; wyroby ortopedyczne; materiały do filtrowania, do uszczelniania i materiały izolacyjne; materiały i artykuły do pakowania wykonane z tworzyw sztucznych; wyroby tekstylne, firanki, moskitiery namiotowe, materiały i artykuły do pakowania wykonane z tekstylii; ciepłe ubrania, kurtki, pantofle, obuwie skórzane, bluzy marynarskie, aksamity zaopatrzone w haftki o elementach do zaczepiania wykonanych z materiałów naturalnych, sztucznych, syntetycznych, z metalu, wstążek, tasemek lub tkanin samoprzyczepnych; urządzenia do zaczepiania, zamykania, łączenia O elastycznych powierzchniach zaopatrzonych w haftki i odpowiednio dostosowane sprzączki przeznaczone do wzajemnego łączenia się ze sobą urządzenia do zamocowywania i zapinania do ubrań, odzieży spodniej; wyprawek dla niemowląt; klasy: 5,10,17,24,25,26.

54919 2006 09 29 A. Wprowadzono zmianę uprawnionego przez wykreślenie wpisu: Garlock Inc. /Ohio corporation/, Rochester, Stany Zjednoczone Ameryki i dokonanie wpisu: Garlock Sealing Technologies LLC, Palmyra, Stany Zjednoczone Ameryki.

55087 2006 09 01 A. Wprowadzono zmianę nazwy uprawnionego przez wykreślenie wpisu: CHEVRONTEXACO GLOBAL ENERGY INC., San Ramon, Stany Zjednoczone Ameryki i dokonanie wpisu: CHEVRON GLOBAL ENERGY INC., San Ramon, Stany Zjednoczone Ameryki.

55089 2006 09 01 A. Wprowadzono zmianę nazwy uprawnionego przez wykreślenie wpisu: CHEVRONTEXACO GLOBAL ENERGY INC., San Ramon, Stany Zjednoczone Ameryki i dokonanie wpisu: CHEVRON GLOBAL ENERGY INC., San Ramon, Stany Zjednoczone Ameryki.

55090 2006 09 01 A. Wprowadzono zmianę nazwy uprawnionego przez wykreślenie wpisu: CHEVRONTEXACO GLOBAL ENERGY INC., San Ramon, Stany Zjednoczone Ameryki i dokonanie wpisu: CHEVRON GLOBAL ENERGY INC., San Ramon, Stany Zjednoczone Ameryki.

55092 2006 09 01 A. Wprowadzono zmianę nazwy uprawnionego przez wykreślenie wpisu: CHEVRONTEXACO GLOBAL ENERGY INC., San Ramon, Stany Zjednoczone Ameryki i dokonanie wpisu: CHEVRON GLOBAL ENERGY INC., San Ramon, Stany Zjednoczone Ameryki.

55094 2006 09 01 A. Wprowadzono zmianę nazwy uprawnionego przez wykreślenie wpisu: CHEVRONTEXACO GLOBAL ENERGY INC., San Ramon, Stany Zjednoczone Ameryki i dokonanie wpisu: CHEVRON GLOBAL ENERGY INC., San Ramon, Stany Zjednoczone Ameryki.

55097 2006 09 01 A. Wprowadzono zmianę nazwy uprawnionego przez wykreślenie wpisu: CHEVRONTEXACO GLOBAL ENERGY INC., San Ramon, Stany Zjednoczone Ameryki i dokonanie wpisu: CHEVRON GLOBAL ENERGY INC., San Ramon, Stany Zjednoczone Ameryki.

55119 2006 09 27 A. Wprowadzono zmianę siedziby uprawnionego przez wykreślenie wpisu: Sumitomo Chemical Co., Ltd., Osaka, Japonia i dokonanie wpisu: Sumitomo Chemical Co., Ltd, Tokio, Japonia.

55243 2006 09 29 A. Wprowadzono zmianę siedziby uprawnionego przez wykreślenie wpisu: Sumitomo Chemical Co., Ltd., Osaka, Japonia i dokonanie wpisu: Sumitomo Chemical Co., Ltd, Tokio, Japonia.

55295 2006 09 04 D. Dokonano wpisu: W dniu 1 lutego 2005 r. zawarto umowę licencyjną niewyłączną na używanie znaku towarowego GALLAHER przez firmę Gallaher Polska Sp. z o.o., Poddębice, Polska.

56877 2006 09 04 A. Wprowadzono zmianę uprawnionego przez wykreślenie wpisu: Southwest Recreation Industries Inc., Leander, Texas, Stany Zjednoczone Ameryki i dokonanie wpisu: Textile Management Associates, Inc., Dalton, Stany Zjednoczone Ameryki.

57598 2006 09 04 D. Dokonano wpisu: W dniu 1 lutego 2005 r. zawarto umowę licencyjną niewyłączną na używanie znaku towarowego BENSON AND HEDGES przez firmę Gallaher Polska Sp. z o.o., Poddębice, Polska.

58024 2006 09 04 D. Dokonano wpisu: W dniu 1 lutego 2005 r. zawarto umowę licencyjną niewyłączną na używanie znaku towarowego SILK CUT przez firmę Gallaher Polska Sp. z o.o., Poddębice, Polska.

59926 2006 09 18 A. Wprowadzono zmianę nazwy uprawnionego przez wykreślenie wpisu: Slovakofarma, a.s., Hlohovec, Republika Słowacka i dokonanie wpisu: Zentiva, a.s., Hlohovec, Republika Słowacka.

60134 2006 09 05 A. Wprowadzono zmianę uprawnionego przez wykreślenie wpisu: Salvatore Ferragamo Italia S.p.A., Florencja, Włochy i dokonanie wpisu: Emanuel Ungaro Italia S.r.l., Milan, Włochy.

60497 2006 09 04 D. Dokonano wpisu: W dniu 1 lutego 2005 r. zawarto umowę licencyjną niewyłączną na używanie znaku towarowego SILK przez firmę Gallaher Polska Sp. z o.o., Poddębice, Polska.

60536 2006 09 04 D. Dokonano wpisu: W dniu 1 lutego 2005 r. zawarto umowę licencyjną niewyłączną na używanie znaku towarowego SOVEREIGN przez firmę Gallaher Polska Sp. z o.o., Poddębice, Polska.

60862 2006 09 04 D. Dokonano wpisu: W dniu 1 lutego 2005 r. zawarto umowę licencyjną niewyłączną na używanie znaku towarowego SOVEREIGN przez firmę Gallaher Polska Sp. z o.o., Poddębice, Polska.

60962 2006 09 29 A. Wprowadzono zmianę uprawnionego przez wykreślenie wpisu: LARIOS PERNOD RICARD, S.A., Malaga, Hiszpania i dokonanie wpisu: JIM BEAM ESPAÑA, S.L., Madryt, Hiszpania.

60963 2006 09 29 A. Wprowadzono zmianę uprawnionego przez wykreślenie wpisu: LARIOS PERNOD RICARD, S.A., Malaga, Hiszpania i dokonanie wpisu: JIM BEAM ESPAÑA, S.L., Madryt, Hiszpania.

60992 2006 09 05 A. Wprowadzono zmianę uprawnionego przez wykreślenie wpisu: Salvatore Ferragamo Italia S.p.A., Florencja, Włochy i dokonanie wpisu: Emanuel Ungaro Italia S.r.l., Milan, Włochy.

60993 2006 09 05 A. Wprowadzono zmianę uprawnionego przez wykreślenie wpisu: Salvatore Ferragamo Italia S.p.A., Florencja, Włochy i dokonanie wpisu: Emanuel Ungaro Italia S.r.l., Milan, Włochy.

60994 2006 09 05 A. Wprowadzono zmianę uprawnionego przez wykreślenie wpisu: Salvatore Ferragamo Italia S.p.A., Florencja, Włochy i dokonanie wpisu: Emanuel Ungaro Italia S.r.l., Milan, Włochy.

61638 2006 09 04 A. Wprowadzono zmianę nazwy uprawnionego przez wykreślenie wpisu: Fiat S.p.A., Fiat Auto S.p.A., INVECO Fiat S.p.A., New Holland Italia S.p.A., Turyn, Modena, Włochy i dokonanie wpisu: Fiat S.p.A., Fiat Auto S.p.A., INVECO S.p.A., CASE NEW HOLLAND ITALIA S.p.A. (w skrócie: CNH ITALIA S.p.A.), Turyn, Modena, Włochy.

61926 2006 09 29 A. Wprowadzono zmianę nazwy uprawnionego przez wykreślenie wpisu: Przedsiębiorstwo Przemysłowo-Handlowe „Polskie Odczynniki Chemiczne” Spółka Akcyjna, Gliwice, Polska i dokonanie wpisu: POCH Spółka Akcyjna, Gliwice, Polska.

61948 2006 09 15 A. Wprowadzono zmianę uprawnionego przez wykreślenie wpisu: INCO-VERITAS Sp. z o.o., Warszawa,

Polska i dokonanie wpisu: INCO-VERITAS S.A., Warszawa, Polska 000599764.

61949 2006 09 25 A. Wprowadzono zmianę uprawnionego przez wykreślenie wpisu: „INCO-VERITAS” SPÓŁKA AKCYJNA, Warszawa, Polska i dokonanie wpisu: Bielenda Kosmetyki Naturalne Sp. z o.o., Kraków, Polska 356357380.

61959 2006 09 29 A. Wprowadzono zmianę nazwy uprawnionego przez wykreślenie wpisu: Yamanouchi Europe B.V., Leiderdorp, Holandia i dokonanie wpisu: Astellas Pharma Europe B.V., Leiderdorp, Holandia.

62310 2006 09 04 A. Wprowadzono zmianę uprawnionego przez wykreślenie wpisu: Loher Aktiengesellschaft, Ruhstorf, Niemcy i dokonanie wpisu: Loher GmbH, Ruhstorf, Niemcy.

62335 2006 09 15 A. Wprowadzono zmianę uprawnionego przez wykreślenie wpisu: POLIFARB – Cieszyn Spółka Akcyjna, Cieszyn, Polska i dokonanie wpisu: POLIFARB CIESZYN – WROCŁAW Spółka Akcyjna, Wrocław, Polska 070409810.

62356 2006 09 05 A. Wprowadzono zmianę uprawnionego przez wykreślenie wpisu: Schindler Aufzüge AG, Ebikon, Szwajcaria i dokonanie wpisu: INVENTIO AG, Hergiswil, Szwajcaria.

62359 2006 09 05 A. Wprowadzono zmianę uprawnionego przez wykreślenie wpisu: Schindler Aufzüge AG, Ebikon, Szwajcaria i dokonanie wpisu: INVENTIO AG, Hergiswil, Szwajcaria.

62444 2006 09 29 A. Wprowadzono zmianę nazwy uprawnionego przez wykreślenie wpisu: „Interagra-Europar Ven Company Establishment – Liechtenstein Przedsiębiorstwo Zagraniczne, Poznań, Polska i dokonanie wpisu: INTERAGRA, Poznań, Polska 001075320.

62526 2006 09 27 A. Wprowadzono zmianę siedziby uprawnionego przez wykreślenie wpisu: Reebok International Limited, Uxbridge, Wielka Brytania i dokonanie wpisu: Reebok International Limited, Lancaster, Wielka Brytania.

62526 2006 09 27 A. Wprowadzono zmianę uprawnionego przez wykreślenie wpisu: Reebok International Limited, Lancaster, Wielka Brytania i dokonanie wpisu: Reebok Sports Limited, Lancaster, Wielka Brytania.

62527 2006 09 27 A. Wprowadzono zmianę siedziby uprawnionego przez wykreślenie wpisu: Reebok International Limited, Uxbridge, Wielka Brytania i dokonanie wpisu: Reebok International Limited, Lancaster, Wielka Brytania.

62527 2006 09 27 A. Wprowadzono zmianę uprawnionego przez wykreślenie wpisu: Reebok International Limited, Lancaster, Wielka Brytania i dokonanie wpisu: Reebok Sports Limited, Lancaster, Wielka Brytania.

64012 2006 09 04 D. Dokonano wpisu: W dniu 1 lutego 2005 r. zawarto umowę licencyjną niewyłączną na używanie znaku towarowego KENSITAS przez firmę Gallaher Polska Sp. z o.o., Poddębice, Polska.

64491 2006 09 01 A. Wprowadzono zmianę nazwy uprawnionego przez wykreślenie wpisu: CHEVRONTEXACO GLOBAL ENERGY INC., San Ramon, Stany Zjednoczone Ameryki i dokonanie wpisu: CHEVRON GLOBAL ENERGY INC., San Ramon, Stany Zjednoczone Ameryki.

64492 2006 09 01 A. Wprowadzono zmianę nazwy uprawnionego przez wykreślenie wpisu: CHEVRONTEXACO GLOBAL ENERGY INC., San Ramon, Stany Zjednoczone Ameryki i dokonanie wpisu: CHEVRON GLOBAL ENERGY INC., San Ramon, Stany Zjednoczone Ameryki.

64493 2006 09 01 A. Wprowadzono zmianę nazwy uprawnionego przez wykreślenie wpisu: CHEVRONTEXACO GLOBAL ENERGY INC., San Ramon, Stany Zjednoczone Ameryki i dokonanie wpisu: CHEVRON GLOBAL ENERGY INC., San Ramon, Stany Zjednoczone Ameryki.

64494 2006 09 01 A. Wprowadzono zmianę nazwy uprawnionego przez wykreślenie wpisu: CHEVRONTEXACO GLOBAL ENERGY INC., San Ramon, Stany Zjednoczone Ameryki i dokonanie wpisu: CHEVRON GLOBAL ENERGY INC., San Ramon, Stany Zjednoczone Ameryki.

64495 2006 09 01 A. Wprowadzono zmianę nazwy uprawnionego przez wykreślenie wpisu: CHEVRONTEXACO GLOBAL ENERGY INC., San Ramon, Stany Zjednoczone Ameryki i dokonanie wpisu: CHEVRON GLOBAL ENERGY INC., San Ramon, Stany Zjednoczone Ameryki.

64953 2006 09 04 D. Dokonano wpisu: W dniu 1 lutego 2005 r. zawarto umowę licencyjną niewyłączną na używanie znaku towarowego SILK CUT przez firmę Gallaher Polska Sp. z o.o., Poddębice, Polska.

65721 2006 09 28 A. Wprowadzono zmianę uprawnionego przez wykreślenie wpisu: Domy Towarowe „CENTRUM” Spółka Akcyjna, Warszawa, Polska i dokonanie wpisu: SMYK Spółka z o.o., Warszawa, Polska 525-21-59-820 016261640.

66612 2006 09 01 A. Wprowadzono zmianę nazwy uprawnionego przez wykreślenie wpisu: CHEVRONTEXACO GLOBAL ENERGY INC., San Ramon, Stany Zjednoczone Ameryki i dokonanie wpisu: CHEVRON GLOBAL ENERGY INC., San Ramon, Stany Zjednoczone Ameryki.

66725 2006 09 29 A. Wprowadzono zmianę uprawnionego przez wykreślenie wpisu: LARIOS PERNOD RICARD S.A., Malaga, Hiszpania i dokonanie wpisu: JIM BEAM ESPAÑA, S.L., Madryt, Hiszpania.

66839 2006 09 01 A. Wprowadzono zmianę nazwy uprawnionego przez wykreślenie wpisu: CHEVRONTEXACO GLOBAL ENERGY INC., San Ramon, Stany Zjednoczone Ameryki i dokonanie wpisu: CHEVRON GLOBAL ENERGY INC., San Ramon, Stany Zjednoczone Ameryki.

66840 2006 09 01 A. Wprowadzono zmianę nazwy uprawnionego przez wykreślenie wpisu: CHEVRONTEXACO GLOBAL ENERGY INC., San Ramon, Stany Zjednoczone Ameryki i dokonanie wpisu: CHEVRON GLOBAL ENERGY INC., San Ramon, Stany Zjednoczone Ameryki.

66841 2006 09 01 A. Wprowadzono zmianę nazwy uprawnionego przez wykreślenie wpisu: CHEVRONTEXACO GLOBAL ENERGY INC., San Ramon, Stany Zjednoczone Ameryki i dokonanie wpisu: CHEVRON GLOBAL ENERGY INC., San Ramon, Stany Zjednoczone Ameryki.

67568 2006 09 01 A. Wprowadzono zmianę nazwy uprawnionego przez wykreślenie wpisu: CHEVRONTEXACO GLOBAL ENERGY INC., San Ramon, Stany Zjednoczone Ameryki i dokonanie wpisu: CHEVRON GLOBAL ENERGY INC., San Ramon, Stany Zjednoczone Ameryki.

67569 2006 09 01 A. Wprowadzono zmianę nazwy uprawnionego przez wykreślenie wpisu: CHEVRONTEXACO GLOBAL ENERGY INC., San Ramon, Stany Zjednoczone Ameryki i dokonanie wpisu: CHEVRON GLOBAL ENERGY INC., San Ramon, Stany Zjednoczone Ameryki.

67570 2006 09 01 A. Wprowadzono zmianę nazwy uprawnionego przez wykreślenie wpisu: CHEVRONTEXACO GLOBAL ENERGY INC., San Ramon, Stany Zjednoczone Ameryki i dokonanie wpisu: CHEVRON GLOBAL ENERGY INC., San Ramon, Stany Zjednoczone Ameryki.

67571 2006 09 01 A. Wprowadzono zmianę nazwy uprawnionego przez wykreślenie wpisu: CHEVRONTEXACO GLOBAL ENERGY INC., San Ramon, Stany Zjednoczone Ameryki i dokonanie wpisu: CHEVRON GLOBAL ENERGY INC., San Ramon, Stany Zjednoczone Ameryki.

67572 2006 09 01 A. Wprowadzono zmianę nazwy uprawnionego przez wykreślenie wpisu: CHEVRONTEXACO GLOBAL

ENERGY INC., San Ramon, Stany Zjednoczone Ameryki i dokonanie wpisu: CHEVRON GLOBAL ENERGY INC., San Ramon, Stany Zjednoczone Ameryki.

67573 2006 09 01 A. Wprowadzono zmianę nazwy uprawnionego przez wykreślenie wpisu: CHEVRONTEXACO GLOBAL ENERGY INC., San Ramon, Stany Zjednoczone Ameryki i dokonanie wpisu: CHEVRON GLOBAL ENERGY INC., San Ramon, Stany Zjednoczone Ameryki.

67574 2006 09 01 A. Wprowadzono zmianę nazwy uprawnionego przez wykreślenie wpisu: CHEVRONTEXACO GLOBAL ENERGY INC., San Ramon, Stany Zjednoczone Ameryki i dokonanie wpisu: CHEVRON GLOBAL ENERGY INC., San Ramon, Stany Zjednoczone Ameryki.

67575 2006 09 01 A. Wprowadzono zmianę nazwy uprawnionego przez wykreślenie wpisu: CHEVRONTEXACO GLOBAL ENERGY INC., San Ramon, Stany Zjednoczone Ameryki i dokonanie wpisu: CHEVRON GLOBAL ENERGY INC., San Ramon, Stany Zjednoczone Ameryki.

68771 2006 09 01 A. Wprowadzono zmianę nazwy uprawnionego przez wykreślenie wpisu: CHEVRONTEXACO GLOBAL ENERGY INC., San Ramon, Stany Zjednoczone Ameryki i dokonanie wpisu: CHEVRON GLOBAL ENERGY INC., San Ramon, Stany Zjednoczone Ameryki.

69719 2006 09 05 A. Wprowadzono zmianę siedziby uprawnionego przez wykreślenie wpisu: Moen Incorporated, Elyria, Stany Zjednoczone Ameryki i dokonanie wpisu: Moen Incorporated, North Olmsted, Stany Zjednoczone Ameryki.

69720 2006 09 05 A. Wprowadzono zmianę siedziby uprawnionego przez wykreślenie wpisu: Moen Incorporated, Elyria, Stany Zjednoczone Ameryki i dokonanie wpisu: Moen Incorporated, North Olmsted, Stany Zjednoczone Ameryki.

69832 2006 09 04 D. Dokonano wpisu: W dniu 1 lutego 2005 r. zawarto umowę licencyjną niewyłączną na używanie znaku towarowego BENSON HEDGES przez firmę Gallaher Polska Sp. z o.o., Poddębice, Polska.

69873 2006 09 28 D. Dokonano wpisu: W dniu 16 stycznia 2004 r. zawarto umowę licencyjną wyłączną, odpłatną do użytkowanie znaku towarowego zarejestrowanego pod nr R-69873 do dnia 16 stycznia 2014 r., przez firmę Dimyat Polska Sp. z o.o. z siedzibą w Warszawie, Polska na rzecz ELIT-POL Sp. z o.o., z siedzibą w Łodzi, Polska.

69875 2006 09 28 D. Dokonano wpisu: W dniu 16 stycznia 2004 r. zawarto umowę licencyjną wyłączną, odpłatną do użytkowanie znaku towarowego zarejestrowanego pod nr R-69875 do dnia 16 stycznia 2014 r., na rzecz ELIT-POL Sp. z o.o., z siedzibą w Łodzi, Polska.

70215 2006 09 04 A. Wprowadzono zmianę uprawnionego przez wykreślenie wpisu: Noiro Oy, Espoo, Finlandia i dokonanie wpisu: Berner Osakeyhtiö, Helsinki, Finlandia.

70950 2006 09 27 A. Wprowadzono zmianę nazwy uprawnionego przez wykreślenie wpisu: Philipp Holzmann International GmbH, Neu-Isenburg, Niemcy i dokonanie wpisu: Philipp Holzmann International GmbH w likwidacji, Neu-Isenburg, Niemcy.

70950 2006 09 27 A. Wprowadzono zmianę uprawnionego przez wykreślenie wpisu: Philipp Holzmann International GmbH w likwidacji, Neu-Isenburg, Niemcy i dokonanie wpisu: Philipp Holzmann Deutschland GmbH, Neu-Isenburg, Niemcy.

70951 2006 09 27 A. Wprowadzono zmianę nazwy uprawnionego przez wykreślenie wpisu: Philipp Holzmann International GmbH, Neu-Isenburg, Niemcy i dokonanie wpisu: Philipp Holzmann International GmbH w likwidacji, Neu-Isenburg, Niemcy.

70951 2006 09 27 A. Wprowadzono zmianę uprawnionego przez wykreślenie wpisu: Philipp Holzmann International GmbH

w likwidacji, Neu-Isenburg, Niemcy i dokonanie wpisu: Philipp Holzmann Deutschland GmbH, Neu-Isenburg, Niemcy.

70980 2006 09 14 A. Wprowadzono zmianę uprawnionego przez wykreślenie wpisu: Big Star Holding AG, Allschwil, Szwajcaria i dokonanie wpisu: „Big Star Limited” Sp. z o.o., Kalisz, Polska.

70981 2006 09 14 A. Wprowadzono zmianę uprawnionego przez wykreślenie wpisu: Big Star Holding AG, Allschwil, Szwajcaria i dokonanie wpisu: „Big Star Limited” Sp. z o.o., Kalisz, Polska.

71189 2006 09 29 A. Wprowadzono zmianę uprawnionego przez wykreślenie wpisu: ROTTAPHARM S.R.L., Monza, Włochy i dokonanie wpisu: Rotta Research Laboratorium S.P.A., Monza, Włochy.

71189 2006 09 29 A. Wprowadzono zmianę nazwy i siedziby uprawnionego przez wykreślenie wpisu: Rotta Research Laboratorium S.P.A., Monza, Włochy i dokonanie wpisu: ROTTAPHARM S.P.A., Mdiolan, Włochy.

71658 2006 09 06 B. Wprowadzono zmianę przez wykreślenie całego wykazu towarów i wszystkich klas towarowych i dokonać wpisu od dnia 2001-02-21: „aparaty elektroniczne takie jak: komputery elektroniczne, aparaty do przetwarzania danych, maszyny do pisania danych, drukarki wierszowe, kasetowe, czytniki danych, dziurkarki czytnika kart, maszyny do kopiowania w kolorze, kopiarki monitorowe, czytniki optyczne, dyski magnetyczne, pamięci bębnowe, części i wyposażenia wszystkich wymienionych wyżej towarów, aparaty i przyrządy geodezyjne oraz części i wyposażenie do nich; usługi w zakresie transportu i magazynowania; usługi serwisowe w zakresie informatyki, komputerów, elektroniki użytkowej i profesjonalnej; usługi w zakresie pomiarów geodezyjnych; klasy 9, 37, 39, 42.”

72459 2006 09 04 A. Wprowadzono zmianę nazwy i siedziby uprawnionego przez wykreślenie wpisu: HERBAPOL-ŁÓDŹ Spółka Akcyjna, Łódź, Polska i dokonanie wpisu: HERBAPOL-ŁÓDŹ Spółka akcyjna w likwidacji, Kutno, Polska 471728432.

72734 2006 09 01 A. Wprowadzono zmianę nazwy uprawnionego przez wykreślenie wpisu: CHEVRONTEXACO GLOBAL ENERGY INC., San Ramon, Stany Zjednoczone Ameryki i dokonanie wpisu: CHEVRON GLOBAL ENERGY INC., San Ramon, Stany Zjednoczone Ameryki.

73713 2006 09 04 D. Dokonano wpisu: W dniu 1 lutego 2005 r. zawarto umowę licencyjną niewyłączną na używanie znaku towarowego HAMLET przez firmę Gallaher Polska Sp. z o.o., Poddębice, Polska.

75113 2006 09 01 A. Wprowadzono zmianę nazwy uprawnionego przez wykreślenie wpisu: CHEVRONTEXACO GLOBAL ENERGY INC., San Ramon, Stany Zjednoczone Ameryki i dokonanie wpisu: CHEVRON GLOBAL ENERGY INC., San Ramon, Stany Zjednoczone Ameryki.

75362 2006 09 01 A. Wprowadzono zmianę nazwy uprawnionego przez wykreślenie wpisu: CHEVRONTEXACO GLOBAL ENERGY INC., San Ramon, Stany Zjednoczone Ameryki i dokonanie wpisu: CHEVRON GLOBAL ENERGY INC., San Ramon, Stany Zjednoczone Ameryki.

75364 2006 09 01 A. Wprowadzono zmianę nazwy uprawnionego przez wykreślenie wpisu: CHEVRONTEXACO GLOBAL ENERGY INC., San Ramon, Stany Zjednoczone Ameryki i dokonanie wpisu: CHEVRON GLOBAL ENERGY INC., San Ramon, Stany Zjednoczone Ameryki.

75365 2006 09 01 A. Wprowadzono zmianę nazwy uprawnionego przez wykreślenie wpisu: CHEVRONTEXACO GLOBAL ENERGY INC., San Ramon, Stany Zjednoczone Ameryki i dokonanie wpisu: CHEVRON GLOBAL ENERGY INC., San Ramon, Stany Zjednoczone Ameryki.

75366 2006 09 01 A. Wprowadzono zmianę nazwy uprawnionego przez wykreślenie wpisu: CHEVRONTEXACO GLOBAL

ENERGY INC., San Ramon, Stany Zjednoczone Ameryki i dokonanie wpisu: CHEVRON GLOBAL ENERGY INC., San Ramon, Stany Zjednoczone Ameryki.

75368 2006 09 01 A. Wprowadzono zmianę nazwy uprawnionego przez wykreślenie wpisu: CHEVRONTEXACO GLOBAL ENERGY INC., San Ramon, Stany Zjednoczone Ameryki i dokonanie wpisu: CHEVRON GLOBAL ENERGY INC., San Ramon, Stany Zjednoczone Ameryki.

75369 2006 09 01 A. Wprowadzono zmianę nazwy uprawnionego przez wykreślenie wpisu: CHEVRONTEXACO GLOBAL ENERGY INC., San Ramon, Stany Zjednoczone Ameryki i dokonanie wpisu: CHEVRON GLOBAL ENERGY INC., San Ramon, Stany Zjednoczone Ameryki.

75370 2006 09 01 A. Wprowadzono zmianę nazwy uprawnionego przez wykreślenie wpisu: CHEVRONTEXACO GLOBAL ENERGY INC., San Ramon, Stany Zjednoczone Ameryki i dokonanie wpisu: CHEVRON GLOBAL ENERGY INC., San Ramon, Stany Zjednoczone Ameryki.

75371 2006 09 01 A. Wprowadzono zmianę nazwy uprawnionego przez wykreślenie wpisu: CHEVRONTEXACO GLOBAL ENERGY INC., San Ramon, Stany Zjednoczone Ameryki i dokonanie wpisu: CHEVRON GLOBAL ENERGY INC., San Ramon, Stany Zjednoczone Ameryki.

76829 2006 09 04 A. Wprowadzono zmianę nazwy uprawnionego przez wykreślenie wpisu: CHEVRONTEXACO GLOBAL ENERGY INC., San Ramon, Stany Zjednoczone Ameryki i dokonanie wpisu: CHEVRON GLOBAL ENERGY INC., San Ramon, Stany Zjednoczone Ameryki.

77347 2006 09 12 A. Wprowadzono zmianę uprawnionego przez wykreślenie wpisu: Bernd Berger Mode GmbH, Hennef, Niemcy i dokonanie wpisu: ABC Handelsgesellschaft für Bekleidung und Textilien mbH, Köln, Niemcy.

77348 2006 09 12 A. Wprowadzono zmianę uprawnionego przez wykreślenie wpisu: Bernd Berger Mode GmbH, Hennef, Niemcy i dokonanie wpisu: ABC Handelsgesellschaft für Bekleidung und Textilien mbH, Köln, Niemcy.

77441 2006 09 01 A. Wprowadzono zmianę uprawnionego przez wykreślenie wpisu: Clariant GmbH, Frankfurt nad Menem, Niemcy i dokonanie wpisu: Clariant Produkte (Deutschland) GmbH, Frankfurt nad Menem, Niemcy.

78678 2006 09 18 A. Wprowadzono zmianę nazwy uprawnionego przez wykreślenie wpisu: CROMPTON CORPORATION, Middlebury, Stany Zjednoczone Ameryki i dokonanie wpisu: CHEMTURA CORPORATION, Middlebury, Stany Zjednoczone Ameryki.

78679 2006 09 18 A. Wprowadzono zmianę nazwy uprawnionego przez wykreślenie wpisu: CROMPTON CORPORATION, Middlebury, Stany Zjednoczone Ameryki i dokonanie wpisu: CHEMTURA CORPORATION, Middlebury, Stany Zjednoczone Ameryki.

78856 2006 09 14 A. Wprowadzono zmianę uprawnionego przez wykreślenie wpisu: VOBITRADE S.A., Luksemburg, Luksemburg i dokonanie wpisu: Firma Handlowo Usługowa DAP-Consulting Dariusz Pietraszkiewicz, Szczecin, Polska.

78856 2006 09 14 A. Wprowadzono zmianę uprawnionego przez wykreślenie wpisu: Firma Handlowo Usługowa DAP-Consulting Dariusz Pietraszkiewicz, Szczecin, Polska i dokonanie wpisu: P + P – PASZT, PIETRASZKIEWICZ S.J., Szczecin, Polska.

79026 2006 09 18 A. Wprowadzono zmianę siedziby uprawnionego przez wykreślenie wpisu: The Bis Group Limited, Londyn, Wielka Brytania i dokonanie wpisu: The Bis Group Limited, Birmingham, Wielka Brytania.

79026 2006 09 18 A. Wprowadzono zmianę siedziby uprawnionego przez wykreślenie wpisu: The Bis Group Limited, Birmingham,

Wielka Brytania i dokonanie wpisu: The Bis Group Limited, Evesham, Wielka Brytania.

79026 2006 09 18 A. Wprowadzono zmianę uprawnionego przez wykreślenie wpisu: The Bis Group Limited, Evesham, Wielka Brytania i dokonanie wpisu: Midas-Kapiti International Limited, Londyn, Wielka Brytania.

79026 2006 09 18 A. Wprowadzono zmianę nazwy uprawnionego przez wykreślenie wpisu: Midas-Kapiti International Limited, Londyn, Wielka Brytania i dokonanie wpisu: MISYS INTERNATIONAL BANKING SYSTEMS LIMITED, Londyn, Wielka Brytania.

79964 2006 09 04 A. Wprowadzono zmianę uprawnionego przez wykreślenie wpisu: DS Smith (UK) Limited, Londyn, Wielka Brytania i dokonanie wpisu: DS Smith Packaging Limited, Londyn, Wielka Brytania.

80054 2006 09 18 A. Wprowadzono zmianę uprawnionego przez wykreślenie wpisu: HOECHST AKTIENGESELLSCHAFT, Frankfurt nad Menem, Niemcy i dokonanie wpisu: Clariant Produkte (Deutschland) GmbH, Frankfurt nad Menem, Niemcy.

81909 2006 09 01 A. Wprowadzono zmianę nazwy uprawnionego przez wykreślenie wpisu: CHEVRONTEXACO GLOBAL ENERGY INC., San Ramon, Stany Zjednoczone Ameryki i dokonanie wpisu: CHEVRON GLOBAL ENERGY INC., San Ramon, Stany Zjednoczone Ameryki.

82201 2006 09 13 A. Wprowadzono zmianę uprawnionego przez wykreślenie wpisu: Brambles Australia Limited, Sydney, Australia i dokonanie wpisu: CHEP Technology Pty Limited, Sydney, Australia.

82202 2006 09 13 A. Wprowadzono zmianę uprawnionego przez wykreślenie wpisu: Brambles Australia Limited, Sydney, Australia i dokonanie wpisu: CHEP Technology Pty Limited, Sydney, Australia.

82331 2006 09 08 A. Wprowadzono zmianę siedziby uprawnionego przez wykreślenie wpisu: JAWA Przedsiębiorstwo Produkcyjno Handlowe Anna Wyszowska, Jarosław Wyszowski, Mysiadło, Polska i dokonanie wpisu: JAWA Przedsiębiorstwo Produkcyjno Handlowe Anna Wyszowska, Jarosław Wyszowski, Nowa Iwiczna, Polska.

83690 2006 09 06 A. Wprowadzono zmianę uprawnionego przez wykreślenie wpisu: „FLORALAND POLAND” Pawelski Andrzej, Legionowo, Polska i dokonanie wpisu: FLORALAND-NASIONA Pawelski Andrzej, Legionowo, Polska.

84904 2006 09 26 A. Wprowadzono zmianę nazwy uprawnionego przez wykreślenie wpisu: DROSED Siedleckie Zakłady Drobiarskie Spółka Akcyjna, Siedlce, Polska i dokonanie wpisu: DROSED S.A., Siedlce, Polska.

84969 2006 09 13 A. Wprowadzono zmianę uprawnionego przez wykreślenie wpisu: Ponikiewska Anna, Poznań, Polska i dokonanie wpisu: BIOPON SPÓŁKA Z OGRANICZONĄ ODOWIEDZIALNOŚCIĄ, Przeźmierowo, Polska 300223890.

85012 2006 09 13 A. Wprowadzono zmianę uprawnionego przez wykreślenie wpisu: Ponikiewska Anna, Poznań, Polska i dokonanie wpisu: BIOPON SPÓŁKA Z OGRANICZONĄ ODOWIEDZIALNOŚCIĄ, Przeźmierowo, Polska 300223890.

85240 2006 09 05 A. Wprowadzono zmianę uprawnionego przez wykreślenie wpisu: Yamanouchi Pharmaceutical Co., Ltd, Tokio, Japonia i dokonanie wpisu: Astellas Pharma Inc., Tokio, Japonia.

86510 2006 09 06 A. Wprowadzono zmianę uprawnionego przez wykreślenie wpisu: FLORALAND POLAND, Pawelski Andrzej, Pawelska-Steinbrich Anna, Legionowo, Polska i dokonanie wpisu: FLORALAND-NASIONA Pawelski Andrzej, Legionowo, Polska.

86629 2006 09 04 A. Wprowadzono zmianę nazwy uprawnionego przez wykreślenie wpisu: Comshare Incorporated (Michigan

corporation), Ann Arbor, Stany Zjednoczone Ameryki i dokonanie wpisu: GEAC PERFORMANCE MANAGEMENT, INC., Ann Arbor, Stany Zjednoczone Ameryki.

86629 2006 09 04 A. Wprowadzono zmianę uprawnionego przez wykreślenie wpisu: GEAC PERFORMANCE MANAGEMENT, INC., Ann Arbor, Stany Zjednoczone Ameryki i dokonanie wpisu: Extensity (U.S.) Software, Inc., Ann Arbor, Stany Zjednoczone Ameryki.

86979 2006 09 25 A. Wprowadzono zmianę uprawnionego przez wykreślenie wpisu: „VTS CLIMA” Spółka z ograniczoną odpowiedzialnością, Kosakowo-Pogórze, Polska i dokonanie wpisu: TS GROUP Sp. z o.o., Suchy Dwór, Polska.

87168 2006 09 18 D. Dokonano wpisu: W dniu 1 lutego 2005 r. zawarto umowę licencyjną niewyłączną na używanie znaku towarowego DORCHESTER PER MARE PER TERRAS przez firmę Gallaher Polska Sp. z o.o., Poddębice, Polska.

87689 2006 09 27 A. Wprowadzono zmianę uprawnionego przez wykreślenie wpisu: Papastratos International B.V., Amsterdam, Holandia i dokonanie wpisu: Philip Morris Products S.A., Neuchatel, Szwajcaria.

88192 2006 09 19 A. Wprowadzono zmianę uprawnionego przez wykreślenie wpisu: Chłodnie Kominowe Spółka Akcyjna, Gliwice, Polska i dokonanie wpisu: BUDOWNICTWO PRZEMYSŁOWE UNISERV SPÓŁKA AKCYJNA, Katowice, Polska 276566762.

88192 2006 09 19 A. Wprowadzono zmianę uprawnionego przez wykreślenie wpisu: BUDOWNICTWO PRZEMYSŁOWE UNISERV SPÓŁKA AKCYJNA, Katowice, Polska 276566762 i dokonanie wpisu: „CHŁODNIE KOMINOWE-UNISERV” SPÓŁKA AKCYJNA, Katowice, Polska 276566762.

89234 2006 09 01 A. Wprowadzono zmianę nazwy uprawnionego przez wykreślenie wpisu: CHEVRONTEXACO GLOBAL ENERGY INC., San Ramon, Stany Zjednoczone Ameryki i dokonanie wpisu: CHEVRON GLOBAL ENERGY INC., San Ramon, Stany Zjednoczone Ameryki.

89888 2006 09 11 A. Wprowadzono zmianę nazwy uprawnionego przez wykreślenie wpisu: KONSMETAL-1 Sp. z o.o., Warszawa, Polska i dokonanie wpisu: KONSMETAL Spółka z o.o., Warszawa, Polska. 015204030.

90434 2006 09 18 A. Wprowadzono zmianę uprawnionego przez wykreślenie wpisu: No Fear Inc. (California Corporation), Carlsbad, Stany Zjednoczone Ameryki i dokonanie wpisu: No Fear International Limited, Burnham, Wielka Brytania.

92441 2006 09 11 A. Wprowadzono zmianę uprawnionego przez wykreślenie wpisu: „VTS CLIMA” Spółka z ograniczoną odpowiedzialnością, Kosakowo-Pogórze, Polska i dokonanie wpisu: TS GROUP Sp. z o.o., Suchy Dwór, Polska.

92529 2006 09 28 D. Dokonano wpisu: W dniu 16 stycznia 2004 r. zawarto umowę licencyjną wyłączną, odpłatną do użytkowania znaku towarowego zarejestrowanego pod nr R-92529 do dnia 16 stycznia 2014 r., na rzecz ELIT-POL Sp. z o.o., z siedzibą w Łodzi, Polska.

92905 2006 09 28 D. Dokonano wpisu: W dniu 16 stycznia 2004 r. zawarto umowę licencyjną wyłączną, odpłatną do użytkowania znaku towarowego zarejestrowanego pod nr R-92905 do dnia 16 stycznia 2014 r., na rzecz ELIT-POL Sp. z o.o., z siedzibą w Łodzi, Polska.

94196 2006 09 28 D. Dokonano wpisu: W dniu 16 stycznia 2004 r. zawarto umowę licencyjną wyłączną, odpłatną do użytkowania znaku towarowego zarejestrowanego pod nr R-94196 do dnia 16 stycznia 2014 r., na rzecz ELIT-POL Sp. z o.o., z siedzibą w Łodzi, Polska.

94197 2006 09 28 D. Dokonano wpisu: W dniu 16 stycznia 2004 r. zawarto umowę licencyjną wyłączną, odpłatną do użyt-

kowania znaku towarowego zarejestrowanego pod nr R-94197 do dnia 16 stycznia 2014 r., na rzecz ELIT-POL Sp. z o.o., z siedzibą w Łodzi, Polska.

94198 2006 09 28 D. Dokonano wpisu: W dniu 16 stycznia 2004 r. zawarto umowę licencyjną wyłączną, odpłatną do użytkowania znaku towarowego zarejestrowanego pod nr R-94198 do dnia 16 stycznia 2014 r., na rzecz ELIT-POL Sp. z o.o., z siedzibą w Łodzi, Polska.

94831 2006 09 13 A. Wprowadzono zmianę uprawnionego przez wykreślenie wpisu: Wytwórnia Nawozów Ponikiewska Anna, Poznań, Polska i dokonanie wpisu: BIOPON SPÓŁKA Z OGRANICZONĄ ODOWIEDZIALNOŚCIĄ, Przeźmierowo, Polska 300223890.

94891 2006 09 04 A. Wprowadzono zmianę uprawnionego przez wykreślenie wpisu: British Sisalkraft Ltd., Strood, Wielka Brytania i dokonanie wpisu: DS Smith Plastics Limited, Londyn, Wielka Brytania.

94903 2006 09 01 A. Wprowadzono zmianę uprawnionego przez wykreślenie wpisu: Besam International HB, Landskrona, Szwecja i dokonanie wpisu: ASSA ABLOY IP AB, Sztokholm, Szwecja.

94905 2006 09 01 A. Wprowadzono zmianę uprawnionego przez wykreślenie wpisu: Besam International HB, Landskrona, Szwecja i dokonanie wpisu: ASSA ABLOY IP AB, Sztokholm, Szwecja.

95317 2006 09 01 A. Wprowadzono zmianę uprawnionego przez wykreślenie wpisu: Besam International HB, Landskrona, Szwecja i dokonanie wpisu: ASSA ABLOY IP AB, Sztokholm, Szwecja.

95452 2006 09 28 E. Dokonano wpisu: Rejestracja krajowa została zastąpiona rejestracją międzynarodową IR-758088 w zakresie towarów wskazanych w tejże rejestracji krajowej.

95491 2006 09 06 A. Wprowadzono zmianę uprawnionego przez wykreślenie wpisu: FLORALAND POLAND, Pawelski Andrzej, Pawelska-Steinbrich Anna, Legionowo, Polska i dokonanie wpisu: FLORALAND-NASIONA Pawelski Andrzej, Legionowo, Polska.

95632 2006 09 13 A. Wprowadzono zmianę uprawnionego przez wykreślenie wpisu: Wytwórnia Nawozów Ponikiewska Anna, Poznań, Polska i dokonanie wpisu: BIOPON SPÓŁKA Z OGRANICZONĄ ODOWIEDZIALNOŚCIĄ, Przeźmierowo, Polska 300223890.

96785 2006 09 11 A. Wprowadzono zmianę nazwy uprawnionego przez wykreślenie wpisu: KONSMETAL-1 Sp. z o.o., Warszawa, Polska i dokonanie wpisu: KONSMETAL Spółka z o.o., Warszawa, Polska. 015204030.

97352 2006 09 28 D. Dokonano wpisu: W dniu 16 stycznia 2004 r. zawarto umowę licencyjną wyłączną, odpłatną do użytkowania znaku towarowego zarejestrowanego pod nr R-97352 do dnia 16 stycznia 2014 r., na rzecz ELIT-POL Sp. z o.o., z siedzibą w Łodzi, Polska.

97353 2006 09 28 D. Dokonano wpisu: W dniu 16 stycznia 2004 r. zawarto umowę licencyjną wyłączną, odpłatną do użytkowania znaku towarowego zarejestrowanego pod nr R-97353 do dnia 16 stycznia 2014 r., przez firmę Dimyat Polska Sp. z o.o., z siedzibą w Warszawie, Polska na rzecz ELIT-POL Sp. z o.o., z siedzibą w Łodzi, Polska.

97447 2006 09 28 D. Dokonano wpisu: W dniu 16 stycznia 2004 r. zawarto umowę licencyjną wyłączną, odpłatną do użytkowania znaku towarowego zarejestrowanego pod nr R-97447 do dnia 16 stycznia 2014 r., na rzecz ELIT-POL Sp. z o.o., z siedzibą w Łodzi, Polska.

97647 2006 09 14 A. Sprostowano wpis w rejestrze w części dotyczącej siedziby uprawnionego powinno być: Nowy Modlin.

98294 2006 09 04 A. Wprowadzono zmianę uprawnionego przez wykreślenie wpisu: PCBU Services, Inc., Wilmington, Stany Zjednoczone Ameryki i dokonanie wpisu: Great Lakes Chemical Corporation, Indianapolis, Stany Zjednoczone Ameryki.

98430 2006 09 11 A. Wprowadzono zmianę nazwy uprawnionego przez wykreślenie wpisu: Przedsiębiorstwo Produkcyjno Handlowo Usługowe „SPECJAŁ” Spółka z ograniczoną odpowiedzialnością, Rzeszów, Polska i dokonanie wpisu: Przedsiębiorstwo Produkcyjno Handlowo Usługowe „SPECJAŁ” Spółka z ograniczoną odpowiedzialnością w likwidacji, Rzeszów, Polska.

98430 2006 09 11 A. Wprowadzono zmianę uprawnionego przez wykreślenie wpisu: Przedsiębiorstwo Produkcyjno Handlowo Usługowe „SPECJAŁ” Spółka z ograniczoną odpowiedzialnością w likwidacji, Rzeszów, Polska i dokonanie wpisu: Polska Sieć Handlowa „NASZ SKLEP” S.A., Rzeszów, Polska 650975511.

100377 2006 09 25 A. Wprowadzono zmianę nazwy uprawnionego przez wykreślenie wpisu: Hurtownia Zabawek Firma Prywatna Sandy Eksport Import Szafarowicz Beata, Szafarowicz Adam, Łowicz, Polska i dokonanie wpisu: P.P.H.U. „SANDY” Adam i Beata Szafarowicz, Łowicz, Polska.

100377 2006 09 25 A. Wprowadzono zmianę uprawnionego przez wykreślenie wpisu: P.P.H.U. „SANDY” Adam i Beata Szafarowicz, Łowicz, Polska i dokonanie wpisu: P.P.H.U. „SANDY” Adam Szafarowicz, Łowicz, Polska.

100377 2006 09 25 A. Wprowadzono zmianę uprawnionego przez wykreślenie wpisu: P.P.H.U. „SANDY” Adam Szafarowicz, Łowicz, Polska i dokonanie wpisu: Sandy, Auchy les Orchies, Francja.

100553 2006 09 28 A. Wprowadzono zmianę uprawnionego przez wykreślenie wpisu: OLWIT Zakłady Przemysłu Tłuszczowego Spółka z o.o., Gdańsk, Polska i dokonanie wpisu: „OLWIT OILS” SPÓŁKA Z OGRANICZONĄ ODPOWIEDZIALNOŚCIĄ, Gdańsk, Polska 220019905.

100553 2006 09 28 A. Wprowadzono zmianę nazwy uprawnionego przez wykreślenie wpisu: „OLWIT OILS” SPÓŁKA Z OGRANICZONĄ ODPOWIEDZIALNOŚCIĄ, Gdańsk, Polska 220019905 i dokonanie wpisu: „ZPT OLWIT” SPÓŁKA Z OGRANICZONĄ ODPOWIEDZIALNOŚCIĄ, Gdańsk, Polska 220019905.

100658 2006 09 14 A. Sprostowano wpis w rejestrze w części dotyczącej siedziby uprawnionego powinno być: Nowy Modlin.

100780 2006 09 12 A. Wprowadzono zmianę uprawnionego przez wykreślenie wpisu: Dobrzyńska Krystyna, Dobrzyński Wiesław P.P.H. WIKI S.C., Adamowice, Polska i dokonanie wpisu: „Wika-Bis” Dobrzyński Spółka Jawna, Adamowice, Polska 610245287.

101215 2006 09 04 A. Wprowadzono zmianę uprawnionego przez wykreślenie wpisu: Siemens Aktiengesellschaft, Monachium, Niemcy i dokonanie wpisu: Siemens Medical Solutions USA, Inc., Malvern, Stany Zjednoczone Ameryki.

101216 2006 09 04 A. Wprowadzono zmianę uprawnionego przez wykreślenie wpisu: Siemens Aktiengesellschaft, Monachium, Niemcy i dokonanie wpisu: Siemens Medical Solutions USA, Inc., Malvern, Stany Zjednoczone Ameryki.

101364 2006 09 28 A. Wprowadzono zmianę uprawnionego przez wykreślenie wpisu: Zakłady Przemysłu Tłuszczowego OLWIT Sp. z o.o., Gdańsk, Polska i dokonanie wpisu: „OLWIT OILS” SPÓŁKA Z OGRANICZONĄ ODPOWIEDZIALNOŚCIĄ, Gdańsk, Polska 220019905.

101364 2006 09 28 A. Wprowadzono zmianę nazwy uprawnionego przez wykreślenie wpisu: „OLWIT OILS” SPÓŁKA Z OGRANICZONĄ ODPOWIEDZIALNOŚCIĄ, Gdańsk, Polska 220019905 i dokonanie wpisu: „ZPT OLWIT” SPÓŁKA Z OGRANICZONĄ ODPOWIEDZIALNOŚCIĄ, Gdańsk, Polska 220019905.

101443 2006 09 28 A. Wprowadzono zmianę uprawnionego przez wykreślenie wpisu: OLWIT Zakłady Przemysłu Tłuszczowego Spółka z o.o., Gdańsk, Polska i dokonanie wpisu: „OLWIT OILS” SPÓŁKA Z OGRANICZONĄ ODPOWIEDZIALNOŚCIĄ, Gdańsk, Polska 220019905.

101443 2006 09 28 A. Wprowadzono zmianę nazwy uprawnionego przez wykreślenie wpisu: „OLWIT OILS” SPÓŁKA Z OGRANICZONĄ ODPOWIEDZIALNOŚCIĄ, Gdańsk, Polska 220019905 i dokonanie wpisu: „ZPT OLWIT” SPÓŁKA Z OGRANICZONĄ ODPOWIEDZIALNOŚCIĄ, Gdańsk, Polska 220019905.

101539 2006 09 28 A. Wprowadzono zmianę uprawnionego przez wykreślenie wpisu: OLWIT Zakłady Przemysłu Tłuszczowego Spółka z o.o., Gdańsk, Polska i dokonanie wpisu: „OLWIT OILS” SPÓŁKA Z OGRANICZONĄ ODPOWIEDZIALNOŚCIĄ, Gdańsk, Polska 220019905.

101539 2006 09 28 A. Wprowadzono zmianę nazwy uprawnionego przez wykreślenie wpisu: „OLWIT OILS” SPÓŁKA Z OGRANICZONĄ ODPOWIEDZIALNOŚCIĄ, Gdańsk, Polska 220019905 i dokonanie wpisu: „ZPT OLWIT” SPÓŁKA Z OGRANICZONĄ ODPOWIEDZIALNOŚCIĄ, Gdańsk, Polska 220019905.

101714 2006 09 06 A. Wprowadzono zmianę uprawnionego przez wykreślenie wpisu: DREWBET – SPÓŁKA JAWNA Elżbieta i Dariusz Rogaczewscy, Jolanta i Zbigniew Grzybowie, Zbrojewsko Nr 14, Polska i dokonanie wpisu: „DREWBET” GRZYB-KOTYŃNIA-ROGACZEWSK SPÓŁKA JAWNA, Kłobuck, Polska 151539259.

101742 2006 09 28 A. Wprowadzono zmianę uprawnionego przez wykreślenie wpisu: Zakłady Przemysłu Tłuszczowego OLWIT Sp. z o.o., Gdańsk-Letnica, Polska i dokonanie wpisu: „OLWIT OILS” SPÓŁKA Z OGRANICZONĄ ODPOWIEDZIALNOŚCIĄ, Gdańsk, Polska 220019905.

101742 2006 09 28 A. Wprowadzono zmianę nazwy uprawnionego przez wykreślenie wpisu: „OLWIT OILS” SPÓŁKA Z OGRANICZONĄ ODPOWIEDZIALNOŚCIĄ, Gdańsk, Polska 220019905 i dokonanie wpisu: „ZPT OLWIT” SPÓŁKA Z OGRANICZONĄ ODPOWIEDZIALNOŚCIĄ, Gdańsk, Polska 220019905.

102891 2006 09 27 A. Wprowadzono zmianę nazwy uprawnionego przez wykreślenie wpisu: Kleen-flo Europe Ltd., Kraków, Polska i dokonanie wpisu: Kleen-flo Europe Sp. z o.o., Kraków, Polska 350652527.

102905 2006 09 27 A. Wprowadzono zmianę nazwy uprawnionego przez wykreślenie wpisu: Kleen-flo Europe Ltd., Kraków, Polska i dokonanie wpisu: Kleen-flo Europe Sp. z o.o., Kraków, Polska 350652527.

103993 2006 09 29 A. Wprowadzono zmianę nazwy uprawnionego przez wykreślenie wpisu: Gniazdowski Marcin ALMAR Przedsiębiorstwo Produkcyjno-Handlowo-Usługowe, Kartuzy, Polska i dokonanie wpisu: Altrans Marcin Gniazdowski, Kartuzy, Polska 002885876.

104486 2006 09 04 A. Wprowadzono zmianę uprawnionego przez wykreślenie wpisu: Hildebrand Aleksandra, Hildebrand Justyna, Hildebrand Michał, Cieślęwicz Magdalena Zakład Produkcji Cukierniczej HILDEBRAND S.C., Opalenica, Polska i dokonanie wpisu: Zakład Produkcji Cukierniczej HILDEBRAND Spółka Jawna, Opalenica, Polska.

104566 2006 09 04 A. Wprowadzono zmianę uprawnionego przez wykreślenie wpisu: DS Smith (UK) Limited, Londyn, Wielka Brytania i dokonanie wpisu: DS Smith Plastics Limited, Londyn, Wielka Brytania.

104567 2006 09 04 A. Wprowadzono zmianę uprawnionego przez wykreślenie wpisu: DS Smith (UK) Limited, Londyn, Wielka Brytania i dokonanie wpisu: DS Smith Plastics Limited, Londyn, Wielka Brytania.

104971 2006 09 07 A. Wprowadzono zmianę uprawnionego przez wykreślenie wpisu: Koral Józef, Koral Marian S.C. KORAL Przedsiębiorstwo Produkcji Lodów, Limanowa, Polska i dokonanie wpisu: Przedsiębiorstwo Produkcji Lodów KORAL Józef Koral Sp. Jawna, Limanowa, Polska.

105061 2006 09 28 A. Wprowadzono zmianę nazwy uprawnionego przez wykreślenie wpisu: DERMİKA Laboratorium Kosmetyków Nowej Generacji Sp. z o.o., Warszawa, Polska i dokonanie wpisu: DERMİKA Sp. z o.o., Warszawa, Polska 526-23-96-510.

105669 2006 09 27 A. Wprowadzono zmianę siedziby uprawnionego przez wykreślenie wpisu: Nojszewski Leszek DROPS, Ożarów Mazowiecki, Polska i dokonanie wpisu: Nojszewski Leszek DROPS, Warszawa, Polska.

105670 2006 09 11 A. Wprowadzono zmianę uprawnionego przez wykreślenie wpisu: DODONI Roman Górczyński, Marek Górczyński, Marcin Górczyński Spółka Jawna, Suchedniów, Polska i dokonanie wpisu: DODONI S.A., Kielce, Polska 657-25-74-171.

105799 2006 09 28 A. Wprowadzono zmianę uprawnionego przez wykreślenie wpisu: Róg Roman, Zieliński Edward TARGUM Spółka Cywilna, Mielec, Polska i dokonanie wpisu: TARGUM Róg, Zieliński Spółka jawna, Mielec, Polska 690265942.

105823 2006 09 18 D. Dokonano wpisu: W dniu 1 lutego 2005 r. zawarto umowę licencyjną niewyłączną na używanie znaku towarowego BENSON & HEDGES SUPREMA S.F. przez firmę Gallaher Polska Sp. z o.o., Poddębice, Polska.

105926 2006 09 01 A. Wprowadzono zmianę nazwy uprawnionego przez wykreślenie wpisu: Muszyński Jerzy, Lewandowska-Gołda Izabella PPHU DOMOS Export-Import, Warszawa, Polska i dokonanie wpisu: Muszyński Jan, Lewandowska-Gołda Izabella PPHU DOMOS Spółka cywilna, Warszawa, Polska.

105926 2006 09 01 A. Wprowadzono zmianę uprawnionego przez wykreślenie wpisu: Muszyński Jerzy, Lewandowska-Gołda Izabella PPHU DOMOS Spółka cywilna, Warszawa, Polska i dokonanie wpisu: DOMOS POLSKA Izabella Lewandowska-Gołda, Jan Muszyński spółka jawna, Warszawa, Polska.

106567 2006 09 05 A. Wprowadzono zmianę nazwy uprawnionego przez wykreślenie wpisu: DROSED Siedleckie Zakłady Drobiarskie Spółka Akcyjna, Siedlce, Polska i dokonanie wpisu: DROSED S.A., Siedlce, Polska.

106863 2006 09 15 A. Wprowadzono zmianę uprawnionego przez wykreślenie wpisu: POLIFARB – CIESZYN Spółka Akcyjna, Cieszyn, Polska i dokonanie wpisu: POLIFARB CIESZYN – WROCLAW Spółka Akcyjna, Wrocław, Polska 070409810.

107275 2006 09 18 A. Wprowadzono zmianę siedziby uprawnionego przez wykreślenie wpisu: Samsung Electronics Co., Ltd., Kyunggi-do, Republika Korei i dokonanie wpisu: Samsung Electronics Co., Ltd., Suwon, Republika Korei.

107389 2006 09 29 A. Wprowadzono zmianę uprawnionego przez wykreślenie wpisu: Skarb Państwa reprezentowany przez Wojewodę Lubelskiego, Lublin, Polska i dokonanie wpisu: BİOWET PUŁAWY Sp. z o.o., Puławy, Polska. 430691675.

107389 2006 09 29 D. Wykreślono wpis: Użytkowanie prawa z rejestracji znaku towarowego ustanowiono na rzecz „BİOWET – PUŁAWY” Sp. z o.o., Puławy, Polska.

107390 2006 09 27 A. Wprowadzono zmianę uprawnionego przez wykreślenie wpisu: Skarb Państwa reprezentowany przez Wojewodę Lubelskiego, Lublin, Polska i dokonanie wpisu: BİOWET PUŁAWY Sp. z o.o., Puławy, Polska. 430691675.

107390 2006 09 27 D. Wykreślono wpis: Użytkowanie prawa z rejestracji znaku towarowego ustanowiono na rzecz „BİOWET – PUŁAWY” Sp. z o.o., Puławy, Polska.

107391 2006 09 27 A. Wprowadzono zmianę uprawnionego przez wykreślenie wpisu: Skarb Państwa reprezentowany przez Wojewodę Lubelskiego, Lublin, Polska i dokonanie wpisu: BİOWET PUŁAWY Sp. z o.o., Puławy, Polska. 430691675.

107391 2006 09 27 D. Wykreślono wpis: Użytkowanie prawa z rejestracji znaku towarowego ustanowiono na rzecz „BİOWET – PUŁAWY” Sp. z o.o., Puławy, Polska.

107392 2006 09 29 A. Wprowadzono zmianę uprawnionego przez wykreślenie wpisu: Skarb Państwa reprezentowany przez Wojewodę Lubelskiego, Lublin, Polska i dokonanie wpisu: BİOWET PUŁAWY Sp. z o.o., Puławy, Polska. 430691675.

107392 2006 09 29 D. Wykreślono wpis: Użytkowanie prawa z rejestracji znaku towarowego ustanowiono na rzecz „BİOWET – PUŁAWY” Sp. z o.o., Puławy, Polska.

107393 2006 09 29 A. Wprowadzono zmianę uprawnionego przez wykreślenie wpisu: Skarb Państwa reprezentowany przez Wojewodę Lubelskiego, Lublin, Polska i dokonanie wpisu: BİOWET PUŁAWY Sp. z o.o., Puławy, Polska. 430691675.

107393 2006 09 29 D. Wykreślono wpis: Użytkowanie prawa z rejestracji znaku towarowego ustanowiono na rzecz „BİOWET – PUŁAWY” Sp. z o.o., Puławy, Polska.

107394 2006 09 29 A. Wprowadzono zmianę uprawnionego przez wykreślenie wpisu: Skarb Państwa reprezentowany przez Wojewodę Lubelskiego, Lublin, Polska i dokonanie wpisu: BİOWET PUŁAWY Sp. z o.o., Puławy, Polska. 430691675.

107394 2006 09 29 D. Wykreślono wpis: Użytkowanie prawa z rejestracji znaku towarowego ustanowiono na rzecz „BİOWET – PUŁAWY” Sp. z o.o., Puławy, Polska.

107395 2006 09 27 A. Wprowadzono zmianę uprawnionego przez wykreślenie wpisu: Skarb Państwa reprezentowany przez Wojewodę Lubelskiego, Lublin, Polska i dokonanie wpisu: BİOWET PUŁAWY Sp. z o.o., Puławy, Polska. 430691675.

107395 2006 09 27 D. Wykreślono wpis: Użytkowanie prawa z rejestracji znaku towarowego ustanowiono na rzecz „BİOWET – PUŁAWY” Sp. z o.o., Puławy, Polska.

107396 2006 09 29 A. Wprowadzono zmianę uprawnionego przez wykreślenie wpisu: Skarb Państwa reprezentowany przez Wojewodę Lubelskiego, Lublin, Polska i dokonanie wpisu: BİOWET PUŁAWY Sp. z o.o., Puławy, Polska. 430691675.

107396 2006 09 29 D. Wykreślono wpis: Użytkowanie prawa z rejestracji znaku towarowego ustanowiono na rzecz „BİOWET – PUŁAWY” Sp. z o.o., Puławy, Polska.

107398 2006 09 29 A. Wprowadzono zmianę uprawnionego przez wykreślenie wpisu: Skarb Państwa reprezentowany przez Wojewodę Lubelskiego, Lublin, Polska i dokonanie wpisu: BİOWET PUŁAWY Sp. z o.o., Puławy, Polska. 430691675.

107398 2006 09 29 D. Wykreślono wpis: Użytkowanie prawa z rejestracji znaku towarowego ustanowiono na rzecz „BİOWET – PUŁAWY” Sp. z o.o., Puławy, Polska.

107399 2006 09 27 A. Wprowadzono zmianę uprawnionego przez wykreślenie wpisu: Skarb Państwa reprezentowany przez Wojewodę Lubelskiego, Lublin, Polska i dokonanie wpisu: BİOWET PUŁAWY Sp. z o.o., Puławy, Polska. 430691675.

107399 2006 09 27 D. Wykreślono wpis: Użytkowanie prawa z rejestracji znaku towarowego ustanowiono na rzecz „BİOWET – PUŁAWY” Sp. z o.o., Puławy, Polska.

107401 2006 09 27 A. Wprowadzono zmianę uprawnionego przez wykreślenie wpisu: Skarb Państwa reprezentowany przez Wojewodę Lubelskiego, Lublin, Polska i dokonanie wpisu: BİOWET PUŁAWY Sp. z o.o., Puławy, Polska. 430691675.

107401 2006 09 27 D. Wykreślono wpis: Użytkowanie prawa z rejestracji znaku towarowego ustanowiono na rzecz „BİOWET – PUŁAWY” Sp. z o.o., Puławy, Polska.

107402 2006 09 27 A. Wprowadzono zmianę uprawnionego przez wykreślenie wpisu: Skarb Państwa reprezentowany przez Wojewodę Lubelskiego, Lublin, Polska i dokonanie wpisu: BİOWET PUŁAWY Sp. z o.o., Puławy, Polska. 430691675.

107402 2006 09 27 D. Wykreślono wpis: Użytkowanie prawa z rejestracji znaku towarowego ustanowiono na rzecz „BİOWET – PUŁAWY” Sp. z o.o., Puławy, Polska.

107405 2006 09 27 A. Wprowadzono zmianę uprawnionego przez wykreślenie wpisu: Skarb Państwa reprezentowany przez Wojewodę Lubelskiego, Lublin, Polska i dokonanie wpisu: BLOWET PUŁAWY Sp. z o.o., Puławy, Polska. 430691675.

107405 2006 09 27 D. Wykreślono wpis: Użytkowanie prawa z rejestracji znaku towarowego ustanowiono na rzecz „BLOWET – PUŁAWY” Sp. z o.o., Puławy, Polska.

107410 2006 09 27 A. Wprowadzono zmianę uprawnionego przez wykreślenie wpisu: Skarb Państwa reprezentowany przez Wojewodę Lubelskiego, Lublin, Polska i dokonanie wpisu: BLOWET PUŁAWY Sp. z o.o., Puławy, Polska. 430691675.

107410 2006 09 27 D. Wykreślono wpis: Użytkowanie prawa z rejestracji znaku towarowego ustanowiono na rzecz „BLOWET – PUŁAWY” Sp. z o.o., Puławy, Polska.

107412 2006 09 29 A. Wprowadzono zmianę uprawnionego przez wykreślenie wpisu: Skarb Państwa reprezentowany przez Wojewodę Lubelskiego, Lublin, Polska i dokonanie wpisu: BLOWET PUŁAWY Sp. z o.o., Puławy, Polska. 430691675.

107412 2006 09 29 D. Wykreślono wpis: Użytkowanie prawa z rejestracji znaku towarowego ustanowiono na rzecz „BLOWET – PUŁAWY” Sp. z o.o., Puławy, Polska.

107413 2006 09 29 A. Wprowadzono zmianę uprawnionego przez wykreślenie wpisu: Skarb Państwa reprezentowany przez Wojewodę Lubelskiego, Lublin, Polska i dokonanie wpisu: BLOWET PUŁAWY Sp. z o.o., Puławy, Polska. 430691675.

107413 2006 09 29 D. Wykreślono wpis: Użytkowanie prawa z rejestracji znaku towarowego ustanowiono na rzecz „BLOWET – PUŁAWY” Sp. z o.o., Puławy, Polska.

107426 2006 09 27 A. Wprowadzono zmianę uprawnionego przez wykreślenie wpisu: Skarb Państwa reprezentowany przez Wojewodę Lubelskiego, Lublin, Polska i dokonanie wpisu: BLOWET PUŁAWY Sp. z o.o., Puławy, Polska. 430691675.

107426 2006 09 27 D. Wykreślono wpis: Użytkowanie prawa z rejestracji znaku towarowego ustanowiono na rzecz „BLOWET – PUŁAWY” Sp. z o.o., Puławy, Polska.

107427 2006 09 27 A. Wprowadzono zmianę uprawnionego przez wykreślenie wpisu: Skarb Państwa reprezentowany przez Wojewodę Lubelskiego, Lublin, Polska i dokonanie wpisu: BLOWET PUŁAWY Sp. z o.o., Puławy, Polska. 430691675.

107427 2006 09 27 D. Wykreślono wpis: Użytkowanie prawa z rejestracji znaku towarowego ustanowiono na rzecz „BLOWET – PUŁAWY” Sp. z o.o., Puławy, Polska.

107429 2006 09 29 A. Wprowadzono zmianę uprawnionego przez wykreślenie wpisu: Skarb Państwa reprezentowany przez Wojewodę Lubelskiego, Lublin, Polska i dokonanie wpisu: BLOWET PUŁAWY Sp. z o.o., Puławy, Polska. 430691675.

107429 2006 09 29 D. Wykreślono wpis: Użytkowanie prawa z rejestracji znaku towarowego ustanowiono na rzecz „BLOWET – PUŁAWY” Sp. z o.o., Puławy, Polska.

107489 2006 09 15 A. Wprowadzono zmianę siedziby uprawnionego przez wykreślenie wpisu: Komandor S.A., Mielec, Polska i dokonanie wpisu: Komandor S.A., Radom, Polska.

107657 2006 09 25 A. Wprowadzono zmianę uprawnionego przez wykreślenie wpisu: „INCO-VERITAS” Spółka Akcyjna, Warszawa, Polska i dokonanie wpisu: Bielenda Kosmetyki Naturalne Sp. z o.o., Kraków, Polska 356357380.

108107 2006 09 25 A. Wprowadzono zmianę uprawnionego przez wykreślenie wpisu: BONUS Czerwone i Czarne Spółka z o.o., Poznań, Polska i dokonanie wpisu: Przedsiębiorstwo Handlowe „DAS” Michał Zawadzki, Poznań, Polska.

108283 2006 09 07 A. Wprowadzono zmianę uprawnionego przez wykreślenie wpisu: Koral Józef, Koral Marian Przedsię-

biorstwo Produkcji Lodów, Limanowa, Polska i dokonanie wpisu: Przedsiębiorstwo Produkcji Lodów KORAL Józef Koral Sp. Jawna, Limanowa, Polska.

108284 2006 09 07 A. Wprowadzono zmianę uprawnionego przez wykreślenie wpisu: Koral Józef, Koral Marian Przedsiębiorstwo Produkcji Lodów, Limanowa, Polska i dokonanie wpisu: Przedsiębiorstwo Produkcji Lodów KORAL Józef Koral Sp. Jawna, Limanowa, Polska.

108352 2006 09 01 A. Wprowadzono zmianę nazwy uprawnionego przez wykreślenie wpisu: Muszyński Jan, Lewandowska-Gołda Izabella Przedsiębiorstwo Produkcyjno-Handlowo-Usługowe DOMOS Expost-Import, Warszawa, Polska i dokonanie wpisu: PPHU DOMOS Izabella Lewandowska-Gołda, Jan Muszyński spółka cywilna, Warszawa, Polska.

108352 2006 09 01 A. Wprowadzono zmianę uprawnionego przez wykreślenie wpisu: PPHU DOMOS Izabella Lewandowska-Gołda, Jan Muszyński spółka cywilna, Warszawa, Polska i dokonanie wpisu: DOMOS POLSKA Izabella Lewandowska-Gołda, Jan Muszyński spółka jawna, Warszawa, Polska.

108367 2006 09 11 A. Wprowadzono zmianę uprawnionego przez wykreślenie wpisu: Leszczyński Michał LINDA Przedsiębiorstwo Produkcyjno Handlowe, Łódź, Polska i dokonanie wpisu: Prywatne Przedsiębiorstwo Handlowo Usługowe BAZILIO Paweł Sikorski, Wola Branicka, Polska.

108530 2006 09 13 A. Wprowadzono zmianę uprawnionego przez wykreślenie wpisu: Ponikiewska Anna Wytwórnia Nawozów, Poznań, Polska i dokonanie wpisu: BIOPON SPÓŁKA Z OGRANICZONĄ ODPOWIEDZIALNOŚCIĄ, Przeźmierowo, Polska 300223890.

108534 2006 09 07 A. Wprowadzono zmianę uprawnionego przez wykreślenie wpisu: Koral Józef, Koral Marian Przedsiębiorstwo Produkcji Lodów, Limanowa, Polska i dokonanie wpisu: Przedsiębiorstwo Produkcji Lodów KORAL Józef Koral Sp. Jawna, Limanowa, Polska.

108730 2006 09 07 A. Wprowadzono zmianę uprawnionego przez wykreślenie wpisu: Przedsiębiorstwo Produkcyjno-Handlowe „JJW” S.C. Janusz Karpiński, Jerzy Rudnicki, Włodzimierz Lewin, Piaseczno, Polska i dokonanie wpisu: JJW Spółka Jawna J. Karpiński, J. Rudnicki, W. Lewin, Piaseczno, Polska 008402850.

109535 2006 09 15 A. Wprowadzono zmianę uprawnionego przez wykreślenie wpisu: Damiza Elżbieta, Damiza Jerzy ELDAM Przedsiębiorstwo Produkcyjno Handlowe, Rawa Mazowiecka, Polska i dokonanie wpisu: DAMEL SPÓŁKA Z OGRANICZONĄ ODPOWIEDZIALNOŚCIĄ, Rawa Mazowiecka, Polska 750212997.

109639 2006 09 18 A. Wprowadzono zmianę siedziby uprawnionego przez wykreślenie wpisu: Foseco International Limited, Swindon, Wielka Brytania i dokonanie wpisu: Foseco International Limited, Tamworth, Wielka Brytania.

109912 2006 09 28 A. Wprowadzono zmianę uprawnionego przez wykreślenie wpisu: Zakłady Przemysłu Tłuszczowego OLWIT Spółka z o.o., Gdańsk, Polska i dokonanie wpisu: „OLWIT OILS” SPÓŁKA Z OGRANICZONĄ ODPOWIEDZIALNOŚCIĄ, Gdańsk, Polska 220019905.

109912 2006 09 28 A. Wprowadzono zmianę nazwy uprawnionego przez wykreślenie wpisu: „OLWIT OILS” SPÓŁKA Z OGRANICZONĄ ODPOWIEDZIALNOŚCIĄ, Gdańsk, Polska 220019905 i dokonanie wpisu: „ZPT OLWIT” SPÓŁKA Z OGRANICZONĄ ODPOWIEDZIALNOŚCIĄ, Gdańsk, Polska 220019905.

109985 2006 09 04 A. Wprowadzono zmianę uprawnionego przez wykreślenie wpisu: FALC S.p.A., Civitanova Marche Alta (Macerata), Włochy i dokonanie wpisu: GPM PRODUCT SRL, Civitanova Marche (Macerata), Włochy.

109985 2006 09 04 A. Wprowadzono zmianę nazwy uprawnionego przez wykreślenie wpisu: GPM PRODUCT SRL, Civitano-

va Marche Alta (Macerata), Włochy i dokonanie wpisu: FALC SPA (P.I.00347770430), Civitanova Marche (Macerata), Włochy.

110030 2006 09 18 A. Wprowadzono zmianę uprawnionego przez wykreślenie wpisu: Recordati SA Chemical and Pharmaceutical Company, Chiasso, Szwajcaria i dokonanie wpisu: Recordati Ireland Limited, Cork, Irlandia.

110050 2006 09 05 A. Wprowadzono zmianę nazwy uprawnionego przez wykreślenie wpisu: Julius Meinel Kaffee und Tee Vertriebs-Gesellschaft m.b.H., Wiedeń, Austria i dokonanie wpisu: JULIUS MEINL Produktionsgesellschaft m.b.H., Wiedeń, Austria.

110050 2006 09 05 A. Wprowadzono zmianę nazwy uprawnionego przez wykreślenie wpisu: JULIUS MEINL Produktionsgesellschaft m.b.H., Wiedeń, Austria i dokonanie wpisu: JULIUS MEINL Austria GmbH, Wiedeń, Austria.

110052 2006 09 28 A. Wprowadzono zmianę siedziby uprawnionego przez wykreślenie wpisu: P.P.H. „LANA” Babicz Janusz, Raszyn, Polska 012039895 i dokonanie wpisu: Przedsiębiorstwo Produkcyjno-Handlowe LANA Janusz Babicz, Jaworowa, Polska 012039895.

110065 2006 09 06 A. Wprowadzono zmianę nazwy uprawnionego przez wykreślenie wpisu: Young Digital Poland Spółka Akcyjna, Gdańsk, Polska i dokonanie wpisu: YOUNG DIGITAL PLANET S.A., Gdańsk, Polska 191604534.

110135 2006 09 07 A. Wprowadzono zmianę uprawnionego przez wykreślenie wpisu: Koral Józef, Koral Marian Przedsiębiorstwo Produkcji Lodów KORAL, Limanowa, Polska i dokonanie wpisu: Przedsiębiorstwo Produkcji Lodów KORAL Józef Koral Sp. Jawna, Limanowa, Polska.

110136 2006 09 07 A. Wprowadzono zmianę uprawnionego przez wykreślenie wpisu: Koral Józef, Koral Marian Przedsiębiorstwo Produkcji Lodów KORAL, Limanowa, Polska i dokonanie wpisu: Przedsiębiorstwo Produkcji Lodów KORAL Józef Koral Sp. Jawna, Limanowa, Polska.

110137 2006 09 07 A. Wprowadzono zmianę uprawnionego przez wykreślenie wpisu: Koral Józef, Koral Marian Przedsiębiorstwo Produkcji Lodów KORAL, Limanowa, Polska i dokonanie wpisu: Przedsiębiorstwo Produkcji Lodów KORAL Józef Koral Sp. Jawna, Limanowa, Polska.

110158 2006 09 05 A. Wprowadzono zmianę siedziby uprawnionego przez wykreślenie wpisu: Crane Limited, Hitchin, Wielka Brytania i dokonanie wpisu: Crane Limited, Ipswich, Wielka Brytania.

110158 2006 09 05 A. Wprowadzono zmianę uprawnionego przez wykreślenie wpisu: Crane Limited, Ipswich, Wielka Brytania i dokonanie wpisu: VICTAULIC COMPANY OF AMERICA, Easton, Stany Zjednoczone Ameryki.

110234 2006 09 18 A. Wprowadzono zmianę uprawnionego przez wykreślenie wpisu: Pay TV Properties NV, Curacao, Antyle Holenderskie i dokonanie wpisu: NETHOLD B.V., Hoofddorp, Holandia.

110234 2006 09 18 A. Wprowadzono zmianę nazwy i siedziby uprawnionego przez wykreślenie wpisu: NETHOLD B.V., Hoofddorp, Holandia i dokonanie wpisu: Canal + Europe B.V., Hilversum, Holandia.

110280 2006 09 05 A. Wprowadzono zmianę uprawnionego przez wykreślenie wpisu: Alcina Cosmetic Dr. Kurt Wolff GmbH & Co. KG, Bielefeld, Niemcy i dokonanie wpisu: DR. KURT WOLFF GMBH & CO.KG, Bielefeld, Niemcy.

110324 2006 09 07 A. Wprowadzono zmianę siedziby uprawnionego przez wykreślenie wpisu: NEWELL RUBBERMAID POLAND SPÓŁKA AKCYJNA, Słupsk, Polska i dokonanie wpisu: NEWELL RUBBERMAID POLAND SPÓŁKA AKCYJNA, Katowice, Polska.

110659 2006 09 06 A. Wprowadzono zmianę nazwy uprawnionego przez wykreślenie wpisu: Małachowski Adam, Małachow-

ska Danuta Pracownia Sprzętu Alpinistycznego „Adam Małachowski”, Dębowiec, Polska i dokonanie wpisu: PRACOWNIA SPRZĘTU ALPINISTYCZNEGO MAŁACHOWSKI SPÓŁKA CYWILNA, Dębowiec, Polska.

110674 2006 09 18 A. Wprowadzono zmianę nazwy uprawnionego przez wykreślenie wpisu: Dae-Sung Metal Industrial Co., Ltd., Chungcheongnam-do, Republika Korei i dokonanie wpisu: THREE SEVEN CORPORATION, Chungcheongnam-do, Republika Korei.

110763 2006 09 05 A. Wprowadzono zmianę uprawnionego przez wykreślenie wpisu: Zakłady Metalowe POSTĘP Spółdzielnia Inwalidów, Zabrze, Polska i dokonanie wpisu: Zakłady Metalowe POSTĘP Spółka Akcyjna, Zabrze, Polska 273429770.

110938 2006 09 07 A. Wprowadzono zmianę uprawnionego przez wykreślenie wpisu: Pawelski Andrzej, Pawelska-Steinbrich Anna FLORALAND POLAND, Legionowo, Polska i dokonanie wpisu: FLORALAND-NASIONA Pawelski Andrzej, Legionowo, Polska.

111067 2006 09 05 A. Wprowadzono zmianę nazwy uprawnionego przez wykreślenie wpisu: PLIVA, farmaceutyczna, chemijska, prehrambena i kozmeticka industrija, dionicko drustvo, Zagrzeb, Chorwacja i dokonanie wpisu: PLIVA, farmaceutyczna industrija, dionicko drustvo, Zagrzeb, Chorwacja.

111067 2006 09 05 A. Wprowadzono zmianę nazwy uprawnionego przez wykreślenie wpisu: PLIVA, farmaceutyczna industrija, dionicko drustvo, Zagrzeb, Chorwacja i dokonanie wpisu: PLIVA farmaceutyczna, dionicko drustvo (skrócona nazwa spółki PLIVA, d.d.), Zagrzeb, Chorwacja.

111067 2006 09 05 A. Wprowadzono zmianę nazwy uprawnionego przez wykreślenie wpisu: PLIVA farmaceutyczna, dionicko drustvo (skrócona nazwa spółki PLIVA, d.d.), Zagrzeb, Chorwacja i dokonanie wpisu: PLIVA HRVATSKA d.o.o., Zagrzeb, Chorwacja.

111174 2006 09 04 A. Wprowadzono zmianę nazwy uprawnionego przez wykreślenie wpisu: AUSSEDT REY, Velizy – Villacoublay, Francja i dokonanie wpisu: INTERNATIONAL PAPER S.A., Guyancourt, Francja.

111449 2006 09 19 D. Wprowadzono zmianę przedłużenia licencji na następny 10-letni okres przez wykreślenie wpisu: do dnia 25 czerwca 2006 r. i dokonanie wpisu: do dnia 25 czerwca 2016 r.

111843 2006 09 27 A. Wprowadzono zmianę siedziby uprawnionego przez wykreślenie wpisu: Samindruk Spółka z o.o., Jastrzębie, Polska i dokonanie wpisu: Samindruk Spółka z o.o., Brodnica, Polska 005730068.

112463 2006 09 07 A. Wprowadzono zmianę uprawnionego przez wykreślenie wpisu: Chr.C. Grene A/S, Skjern, Dania i dokonanie wpisu: Grene Sp. z o.o., Modła Królewska, Polska.

112586 2006 09 05 A. Wprowadzono zmianę nazwy uprawnionego przez wykreślenie wpisu: Deko Loft & Vaeg A/S, Ishoj, Dania i dokonanie wpisu: DEKO LOFT + VAEG A/S, Taastrup, Dania.

112586 2006 09 05 A. Wprowadzono zmianę nazwy uprawnionego przez wykreślenie wpisu: DEKO LOFT + VAEG A/S, Taastrup, Dania i dokonanie wpisu: DEKO LOFT + VAEG P/S, Taastrup, Dania.

112610 2006 09 07 A. Wprowadzono zmianę uprawnionego przez wykreślenie wpisu: Krzyżanowski Mariusz, Tobik Krzysztof INTAP Spółka Cywilna, Łódź, Polska i dokonanie wpisu: INTAP Tobik i Krzyżanowski Spółka Jawna, Łódź, Polska 471134112.

112627 2006 09 28 A. Wprowadzono zmianę uprawnionego przez wykreślenie wpisu: OLVIT Zakłady Przemysłu Tłuszczowego Spółka z o.o., Gdańsk, Polska i dokonanie wpisu: „OLVIT OILS” SPÓŁKA Z OGRANICZONĄ ODPOWIEDZIALNOŚCIĄ, Gdańsk, Polska 220019905.

112627 2006 09 28 A. Wprowadzono zmianę nazwy uprawnionego przez wykreślenie wpisu: „OLVIT OILS” SPÓŁKA Z OGRANICZONĄ ODPOWIEDZIALNOŚCIĄ, Gdańsk, Polska 220019905

i dokonanie wpisu: „ZPT OLVIT” SPÓŁKA Z OGRANICZONĄ ODPOWIEDZIALNOŚCIĄ, Gdańsk, Polska 220019905.

112659 2006 09 05 A. Wprowadzono zmianę nazwy uprawnionego przez wykreślenie wpisu: L'Air Liquide, Societe anonyme pour l'Etude et l'Exploitation des Procédes Georges Claude;, Paryż, Francja i dokonanie wpisu: L'AIR LIQUIDE SOCIETE ANONYME A DIRECTOIRE et CONSEIL de SURVEILLANCE POUR L'ETUDE et L'EXPLOITATION des PROCÉDES GEORGES CLAUDE, Paryż, Francja.

112835 2006 09 04 A. Wprowadzono zmianę uprawnionego przez wykreślenie wpisu: Magneti Marelli France, Nanterre, Francja i dokonanie wpisu: Magneti Marelli Systèmes Electroniques France SAS, Nanterre, Francja.

112835 2006 09 04 A. Wprowadzono zmianę nazwy uprawnionego przez wykreślenie wpisu: Magneti Marelli Systèmes Electroniques France SAS, Nanterre, Francja i dokonanie wpisu: Finmek Magneti Marelli Systèmes Electroniques SAS, Nanterre, Francja.

112835 2006 09 04 A. Wprowadzono zmianę nazwy uprawnionego przez wykreślenie wpisu: Finmek Magneti Marelli Systèmes Electroniques SAS, Nanterre, Francja i dokonanie wpisu: Ixfm Magneti Marelli Systèmes Electroniques SAS, Nanterre, Francja.

112835 2006 09 04 A. Wprowadzono zmianę nazwy uprawnionego przez wykreślenie wpisu: Ixfm Magneti Marelli Systèmes Electroniques SAS, Nanterre, Francja i dokonanie wpisu: Magneti Marelli Systèmes Electroniques SAS, Nanterre, Francja.

112835 2006 09 04 A. Wprowadzono zmianę siedziby uprawnionego przez wykreślenie wpisu: Magneti Marelli Systèmes Electroniques SAS, Nanterre, Francja i dokonanie wpisu: Magneti Marelli Systèmes Electroniques SAS, Chatellerault, Francja.

112835 2006 09 04 A. Wprowadzono zmianę uprawnionego przez wykreślenie wpisu: Magneti Marelli Systèmes Electroniques SAS, Chatellerault, Francja i dokonanie wpisu: Magneti Marelli France, Nanterre, Francja.

113302 2006 09 28 A. Wprowadzono zmianę uprawnionego przez wykreślenie wpisu: OLVIT Zakłady Przemysłu Tłuszczowego „OLVIT” Sp. z o.o., Gdańsk, Polska i dokonanie wpisu: „OLVIT OILS” SPÓŁKA Z OGRANICZONĄ ODPOWIEDZIALNOŚCIĄ, Gdańsk, Polska 220019905.

113302 2006 09 28 A. Wprowadzono zmianę nazwy uprawnionego przez wykreślenie wpisu: „OLVIT OILS” SPÓŁKA Z OGRANICZONĄ ODPOWIEDZIALNOŚCIĄ, Gdańsk, Polska 220019905 i dokonanie wpisu: „ZPT OLVIT” SPÓŁKA Z OGRANICZONĄ ODPOWIEDZIALNOŚCIĄ, Gdańsk, Polska 220019905.

113399 2006 09 07 A. Wprowadzono zmianę uprawnionego przez wykreślenie wpisu: INTERBIOWET Spółka z o.o., Gorzów Wlkp., Polska i dokonanie wpisu: BIOFAKTOR Sp. z o.o., Skierniewice, Polska 750703910.

113400 2006 09 07 A. Wprowadzono zmianę uprawnionego przez wykreślenie wpisu: INTERBIOWET Spółka z o.o., Gorzów Wlkp., Polska i dokonanie wpisu: BIOFAKTOR Sp. z o.o., Skierniewice, Polska 750703910.

113439 2006 09 27 A. Wprowadzono zmianę nazwy uprawnionego przez wykreślenie wpisu: Amerplast OY, Tampere, Finlandia i dokonanie wpisu: Suominen Joustopakkauset Oy używająca również nazwy Suominen Flexible Packaging Ltd, Tampere, Finlandia.

113469 2006 09 15 A. Wprowadzono zmianę uprawnionego przez wykreślenie wpisu: Moc Krzysztof, Jarczok Hieronim KOMERS-MAG Przedsiębiorstwo Handlowo Usługowe Import-Eksport S.C., Czechowice-Dziedzice, Polska i dokonanie wpisu: Przedsiębiorstwo Handlowo-Usługowe „KOMERS-MAG” H.Jarczok, K.Moc Spółka Jawna, Międzyrzecze Dolne, Polska 072143060.

113577 2006 09 05 A. Wprowadzono zmianę uprawnionego przez wykreślenie wpisu: Pay TV Properties NV;, Curacao, Antyle

Holenderskie i dokonanie wpisu: NETHOLD B.V., Hoofddorp, Holandia.

113577 2006 09 05 A. Wprowadzono zmianę nazwy uprawnionego przez wykreślenie wpisu: NETHOLD B.V., Hoofddorp, Holandia i dokonanie wpisu: Canal + Europe B.V., Hilversum, Holandia.

113597 2006 09 27 A. Wprowadzono zmianę uprawnionego przez wykreślenie wpisu: Adam Opel AG, Russelsheim, Niemcy i dokonanie wpisu: Opel Eisenach GmbH, Eisenach, Niemcy.

113799 2006 09 07 A. Wprowadzono zmianę uprawnionego przez wykreślenie wpisu: ASCOR Spółka z o.o., Warszawa, Polska i dokonanie wpisu: ASCOR SPÓŁKA AKCYJNA, Warszawa, Polska 010273240.

113961 2006 09 06 A. Wprowadzono zmianę uprawnionego przez wykreślenie wpisu: Hurtownia Towarów Przemysłowych L. Hopaluk-D. Bełkot Spółka Jawna, Katowice, Polska i dokonanie wpisu: Hurtownia Towarów Przemysłowych L.Hopaluk-R. Nowacka-Hopaluk Spółka Jawna, Katowice, Polska.

113961 2006 09 06 A. Wprowadzono zmianę uprawnionego przez wykreślenie wpisu: Hurtownia Towarów Przemysłowych L.Hopaluk-R. Nowacka-Hopaluk Spółka Jawna, Katowice, Polska i dokonanie wpisu: FIRMA HANDLOWA BROPOL-HTP SPÓŁKA Z OGRANICZONĄ ODPOWIEDZIALNOŚCIĄ, Katowice, Polska.

113986 2006 09 19 A. Wprowadzono zmianę uprawnionego przez wykreślenie wpisu: Agencja Eksportowo-Importowa BROPOL Spółka z o.o., Katowice, Polska i dokonanie wpisu: FIRMA HANDLOWA BROPOL-HTP SPÓŁKA Z OGRANICZONĄ ODPOWIEDZIALNOŚCIĄ, Katowice, Polska.

114036 2006 09 04 A. Wprowadzono zmianę uprawnionego przez wykreślenie wpisu: DS Smith (UK) Limited, Londyn, Wielka Brytania i dokonanie wpisu: DS Smith Packaging Limited, Londyn, Wielka Brytania.

114078 2006 09 18 A. Wprowadzono zmianę nazwy uprawnionego przez wykreślenie wpisu: L'Air Liquide, Societe anonyme pour l'Etude et l'Exploitation des Procédes Georges Claude;, Paryż, Francja i dokonanie wpisu: L'AIR LIQUIDE SOCIETE ANONYME A DIRECTOIRE et CONSEIL de SURVEILLANCE POUR L'ETUDE et L'EXPLOITATION des PROCÉDES GEORGES CLAUDE, Paryż, Francja.

114140 2006 09 07 A. Wprowadzono zmianę uprawnionego przez wykreślenie wpisu: SD PACK PLAST INTERNATIONAL Spółka z o.o., Piaseczno, Polska i dokonanie wpisu: SARANTIS POLSKA S.A., Piaseczno, Polska.

114158 2006 09 27 A. Wprowadzono zmianę uprawnionego przez wykreślenie wpisu: Adam Opel AG, Russelsheim, Niemcy i dokonanie wpisu: Opel Eisenach GmbH, Eisenach, Niemcy.

114711 2006 09 04 A. Wprowadzono zmianę uprawnionego przez wykreślenie wpisu: DS Smith (UK) Limited, Londyn, Wielka Brytania i dokonanie wpisu: DS Smith Plastics Limited, Londyn, Wielka Brytania.

114886 2006 09 06 A. Wprowadzono zmianę nazwy uprawnionego przez wykreślenie wpisu: Małachowski Adam, Małachowska Danuta Pracownia Sprzętu Alpinistycznego „Adam Małachowski”, Dębowiec, Polska i dokonanie wpisu: PRACOWNIA SPRZĘTU ALPINISTYCZNEGO MAŁACHOWSKI SPÓŁKA CYWILNA, Dębowiec, Polska.

115098 2006 09 15 A. Wprowadzono zmianę uprawnionego przez wykreślenie wpisu: Moc Krzysztof, Jarczok Hieronim KOMERS-MAG Przedsiębiorstwo Handlowo Usługowe Import-Eksport S.C., Czechowice-Dziedzice, Polska i dokonanie wpisu: Przedsiębiorstwo Handlowo-Usługowe „KOMERS-MAG” H.Jarczok, K.Moc Spółka Jawna, Międzyrzecze Dolne, Polska 072143060.

115539 2006 09 04 A. Wprowadzono zmianę uprawnionego przez wykreślenie wpisu: British Sisalkraft Limited, Strood, Wielka

Brytania i dokonanie wpisu: DS Smith Plastics Limited, Londyn, Wielka Brytania.

115714 2006 09 27 A. Wprowadzono zmianę uprawnionego przez wykreślenie wpisu: ROTTAPHARM S.R.L., Mediolan, Włochy i dokonanie wpisu: Rotta Research Laboratorium S.P.A., Monza, Włochy.

115714 2006 09 27 A. Wprowadzono zmianę nazwy i siedziby uprawnionego przez wykreślenie wpisu: Rotta Research Laboratorium S.P.A., Monza, Włochy i dokonanie wpisu: ROTTAPHARM S.R.L., Mediolan, Włochy.

115886 2006 09 07 A. Wprowadzono zmianę uprawnionego przez wykreślenie wpisu: POLMOS Podlaska Wytwórnia Wódek, Siedlce, Polska i dokonanie wpisu: Podlaska Wytwórnia Wódek POLMOS Spółka Akcyjna, Siedlce, Polska 012062256.

115947 2006 09 14 A. Wprowadzono zmianę siedziby uprawnionego przez wykreślenie wpisu: „FORMES” SPÓŁKA Z OGRANICZONĄ ODPOWIEDZIALNOŚCIĄ, Wygoda, Polska i dokonanie wpisu: „FORMES” SPÓŁKA Z OGRANICZONĄ ODPOWIEDZIALNOŚCIĄ, Konopiska, Polska.

116012 2006 09 18 A. Wprowadzono zmianę uprawnionego przez wykreślenie wpisu: Pyka Robert Przedsiębiorstwo Produkcyjno-Handlowo-Usługowe RYWAL-RHC, Toruń, Polska i dokonanie wpisu: „RYWAL-RHC” Spółka z o.o., Warszawa, Polska 9511998317 017180279.

116077 2006 09 15 A. Wprowadzono zmianę uprawnionego przez wykreślenie wpisu: POLIFARB Wrocław Spółka Akcyjna, Wrocław, Polska i dokonanie wpisu: POLIFARB CIESZYN – WROCŁAW Spółka Akcyjna, Wrocław, Polska 070409810.

116231 2006 09 04 A. Wprowadzono zmianę uprawnionego przez wykreślenie wpisu: WD-40 Company (California corporation), San Diego, Stany Zjednoczone Ameryki i dokonanie wpisu: WD-40 Company (Delaware corporation), San Diego, Stany Zjednoczone Ameryki.

116329 2006 09 06 A. Wprowadzono zmianę uprawnionego przez wykreślenie wpisu: Pawelski Andrzej, Pawelska-Steinbrich Anna FLORALAND POLAND, Legionowo, Polska i dokonanie wpisu: FLORALAND-NASIONA Pawelski Andrzej, Legionowo, Polska.

117046 2006 09 18 A. Wprowadzono zmianę uprawnionego przez wykreślenie wpisu: OBH Nordica International AB;, Sztokholm, Szwecja i dokonanie wpisu: OBH Nordicca Holding A/S, Taastrup, Dania.

118479 2006 09 27 A. Wprowadzono zmianę nazwy uprawnionego przez wykreślenie wpisu: IGEPa Interessen-Gemeinschaft von Papiergrosshandlern GmbH & Co.KG, Reinbek, Niemcy i dokonanie wpisu: IGEPa group GmbH & Co.KG, Reinbek, Niemcy.

118520 2006 09 29 A. Wprowadzono zmianę nazwy uprawnionego przez wykreślenie wpisu: Gniazdowski Marcin Przedsiębiorstwo Produkcyjno-Handlowo-Usługowe ALMAR, Kartuzy, Polska i dokonanie wpisu: Altrans Marcin Gniazdowski, Kartuzy, Polska 002885876.

119073 2006 09 06 A. Wprowadzono zmianę uprawnionego przez wykreślenie wpisu: Sroczyński Mariusz LIMEX-BIS, Warszawa, Polska i dokonanie wpisu: „LIMEX” S.C. Sroczyński Mariusz, Sroczyńska Lucyna, Sroczyńska Iwona, Ożarów Mazowiecki, Polska.

119073 2006 09 06 A. Wprowadzono zmianę uprawnionego przez wykreślenie wpisu: „LIMEX” S.C. Sroczyński Mariusz, Sroczyńska Lucyna, Sroczyńska Iwona, Ożarów Mazowiecki, Polska i dokonanie wpisu: „SPOTLINE” Spółka Jawna Mariusz Sroczyński Spółka, Ożarów Mazowiecki, Polska 011522550.

119806 2006 09 07 A. Wprowadzono zmianę uprawnionego przez wykreślenie wpisu: Koral Józef, Koral Marian Przedsiębiorstwo Produkcji Lodów, Limanowa, Polska i dokonanie wpisu:

Przedsiębiorstwo Produkcji Lodów KORAL Józef Koral Sp. Jawna, Limanowa, Polska.

119885 2006 09 07 A. Wprowadzono zmianę uprawnionego przez wykreślenie wpisu: Godziebiewski Dariusz, Godziebiewski Mirosław, Godziebiewska Rozalia Przedsiębiorstwo Jubilerskie SZUCHMAN GOLD S.C., Warszawa, Polska i dokonanie wpisu: Szuchman Gold International D. Godziebiewski i wspólnicy Sp. Jawna, Warszawa, Polska.

120165 2006 09 18 A. Wprowadzono zmianę uprawnionego przez wykreślenie wpisu: BMG Music;, Nowy Jork, Stany Zjednoczone Ameryki i dokonanie wpisu: Bertelsmann Music Group, Inc., Nowy Jork, Stany Zjednoczone Ameryki.

120438 2006 09 15 A. Wprowadzono zmianę uprawnionego przez wykreślenie wpisu: Dariusz Głowacki, Waldemar Borowski, Andrzej Chyleński Przedsiębiorstwo Handlowo Usługowe UNISERW S.C., Grudziądz, Polska 870513579 i dokonanie wpisu: UNISERW D.GŁOWACKI, W.BOROWSKI SPÓŁKA JAWNA, Grudziądz, Polska 870513579.

121845 2006 09 06 A. Wprowadzono zmianę nazwy uprawnionego przez wykreślenie wpisu: Young Digital Poland S.A., Gdańsk, Polska i dokonanie wpisu: YOUNG DIGITAL PLANET S.A., Gdańsk, Polska 191604534.

121914 2006 09 06 A. Wprowadzono zmianę nazwy uprawnionego przez wykreślenie wpisu: Young Digital Poland S.A., Gdańsk, Polska i dokonanie wpisu: YOUNG DIGITAL PLANET S.A., Gdańsk, Polska 191604534.

122158 2006 09 06 A. Wprowadzono zmianę nazwy uprawnionego przez wykreślenie wpisu: Young Digital Poland S.A., Gdańsk, Polska i dokonanie wpisu: YOUNG DIGITAL PLANET S.A., Gdańsk, Polska 191604534.

122239 2006 09 14 A. Wprowadzono zmianę uprawnionego przez wykreślenie wpisu: „LUKAS” Spółka Akcyjna, Wrocław, Polska i dokonanie wpisu: LUKAS Bank Spółka Akcyjna, Wrocław, Polska 290513140.

122723 2006 09 07 A. Wprowadzono zmianę uprawnionego przez wykreślenie wpisu: Koral Józef, Koral Marian Przedsiębiorstwo Produkcji Lodów KORAL, Limanowa, Polska i dokonanie wpisu: Przedsiębiorstwo Produkcji Lodów KORAL Józef Koral Sp. Jawna, Limanowa, Polska.

123471 2006 09 18 A. Wprowadzono zmianę nazwy i siedziby uprawnionego przez wykreślenie wpisu: Lucas Licensing Ltd., Nicasio, Stany Zjednoczone Ameryki i dokonanie wpisu: Lucasfilm Entertainment Company Ltd., San Francisco, Stany Zjednoczone Ameryki.

123472 2006 09 18 A. Wprowadzono zmianę nazwy i siedziby uprawnionego przez wykreślenie wpisu: Lucas Licensing Ltd., Nicasio, Stany Zjednoczone Ameryki i dokonanie wpisu: Lucasfilm Entertainment Company Ltd., San Francisco, Stany Zjednoczone Ameryki.

123473 2006 09 18 A. Wprowadzono zmianę nazwy i siedziby uprawnionego przez wykreślenie wpisu: Lucas Licensing Ltd., Nicasio, Stany Zjednoczone Ameryki i dokonanie wpisu: Lucasfilm Entertainment Company Ltd., San Francisco, Stany Zjednoczone Ameryki.

123480 2006 09 05 A. Wprowadzono zmianę nazwy i siedziby uprawnionego przez wykreślenie wpisu: Lucas Licensing Ltd., Nicasio, Stany Zjednoczone Ameryki i dokonanie wpisu: Lucasfilm Entertainment Company Ltd., San Francisco, Stany Zjednoczone Ameryki.

124644 2006 09 04 A. Wprowadzono zmianę nazwy uprawnionego przez wykreślenie wpisu: Metalplast-Oborniki Holding Sp. z o.o., Oborniki, Polska i dokonanie wpisu: RUUKKI CONSTRUCTION POLSKA HOLDING Spółka z o.o., Oborniki, Polska 630393032.

124661 2006 09 04 A. Wprowadzono zmianę nazwy uprawnionego przez wykreślenie wpisu: Metalplast-Oborniki Holding Sp. z o.o., Oborniki, Polska i dokonanie wpisu: RUUKKI CONSTRUCTION POLSKA HOLDING Spółka z o.o., Oborniki, Polska 630393032.

124945 2006 09 04 A. Wprowadzono zmianę uprawnionego przez wykreślenie wpisu: Adamkiewicz Marian ADAMED Przedsiębiorstwo Innowacyjno-Wdrożeniowe, Pieńków, Polska i dokonanie wpisu: Maciej Adamkiewicz, Mirosława Adamkiewicz, Cezary Adamkiewicz, Warszawa, Polska.

124945 2006 09 04 A. Wprowadzono zmianę uprawnionego przez wykreślenie wpisu: Maciej Adamkiewicz, Mirosława Adamkiewicz, Cezary Adamkiewicz, Warszawa, Polska i dokonanie wpisu: „ADAMED” SPÓŁKA Z OGRANICZONĄ ODPOWIEDZIALNOŚCIĄ, Pieńków, Polska.

125406 2006 09 01 A. Wprowadzono zmianę nazwy uprawnionego przez wykreślenie wpisu: Albright & Wilson UK Limited, Warley, Wielka Brytania i dokonanie wpisu: RHODIA CONSUMER SPECIALTIES LIMITED, Warley, Wielka Brytania.

125406 2006 09 01 A. Wprowadzono zmianę siedziby uprawnionego przez wykreślenie wpisu: RHODIA CONSUMER SPECIALTIES LIMITED, Warley, Wielka Brytania i dokonanie wpisu: RHODIA CONSUMER SPECIALTIES LIMITED, Watford, Wielka Brytania.

125406 2006 09 01 A. Wprowadzono zmianę uprawnionego przez wykreślenie wpisu: RHODIA CONSUMER SPECIALTIES LIMITED, Watford, Wielka Brytania i dokonanie wpisu: ALBEMARLE CORPORATION, Baton Rouge, Stany Zjednoczone Ameryki.

125816 2006 09 06 A. Wprowadzono zmianę uprawnionego przez wykreślenie wpisu: Cedrow Wojciech, Czeczenikow Piotr Zakład Elektroniki i Automatyki Przemysłowej INTEC S.C., Wrocław, Polska i dokonanie wpisu: Zakład Automatyki Przemysłowej „INTEC” Spółka Jawna W. Codrow, P. Czeczenikow, Wrocław, Polska.

125854 2006 09 29 A. Wprowadzono zmianę nazwy uprawnionego przez wykreślenie wpisu: Legrand Fael Polska Sp. z o.o., Ząbkowice Śląskie, Polska i dokonanie wpisu: Legrand Polska Sp. z o.o., Ząbkowice Śląskie, Polska 890524685.

125855 2006 09 29 A. Wprowadzono zmianę nazwy uprawnionego przez wykreślenie wpisu: Legrand Polska Sp. z o.o., Ząbkowice Śląskie, Polska i dokonanie wpisu: Legrand Polska Sp. z o.o., Ząbkowice Śląskie, Polska 890524685.

125856 2006 09 29 A. Wprowadzono zmianę nazwy uprawnionego przez wykreślenie wpisu: Legrand Fael Polska Sp. z o.o., Ząbkowice Śląskie, Polska i dokonanie wpisu: Legrand Polska Sp. z o.o., Ząbkowice Śląskie, Polska 890524685.

125861 2006 09 29 A. Wprowadzono zmianę nazwy uprawnionego przez wykreślenie wpisu: Legrand Fael Polska Sp. z o.o., Ząbkowice Śląskie, Polska i dokonanie wpisu: Legrand Polska Sp. z o.o., Ząbkowice Śląskie, Polska 890524685.

126819 2006 09 07 A. Wprowadzono zmianę uprawnionego przez wykreślenie wpisu: INWIT-ARMATURA S.C. Olbromski Tadeusz, Gabara Mariola, Ksawerów, Polska i dokonanie wpisu: INWIT-ARMATURA M. Gabara, T. Olbromski Sp. Jawna, Ksawerów, Polska.

126820 2006 09 07 A. Wprowadzono zmianę uprawnionego przez wykreślenie wpisu: INWIT-ARMATURA S.C. Olbromski Tadeusz, Gabara Mariola, Ksawerów, Polska i dokonanie wpisu: INWIT-ARMATURA M. Gabara, T. Olbromski Sp. Jawna, Ksawerów, Polska.

127322 2006 09 13 A. Wprowadzono zmianę nazwy uprawnionego przez wykreślenie wpisu: EURO-TRADE PHZ Andrzej Goliński, Joanna Golińska, Rafał Goliński – Spółka Jawna, Kraków, Polska i dokonanie wpisu: EURO-TRADE P.H.Z. GOLIŃSCY SPÓŁKA JAWNA, Kraków, Polska 003907203.

128570 2006 09 06 A. Wprowadzono zmianę uprawnionego przez wykreślenie wpisu: Samborski Adrian, Zuchowicz Marcin Point of View S.C., Warszawa, Polska i dokonanie wpisu: Samborski

Adrian, Zuchowicz Marcin, Waszkiewicz Michał, Gajda Damian, Majewski Mariusz Point of View S.C., Warszawa, Polska.

128570 2006 09 06 A. Wprowadzono zmianę uprawnionego przez wykreślenie wpisu: Samborski Adrian, Zuchowicz Marcin, Waszkiewicz Michał, Gajda Damian, Majewski Mariusz Point of View S.C., Warszawa, Polska i dokonanie wpisu: E-POINT SPÓŁKA AKCYJNA, Warszawa, Polska 016330363.

128570 2006 09 06 A. Wprowadzono zmianę uprawnionego przez wykreślenie wpisu: E-POINT SPÓŁKA AKCYJNA, Warszawa, Polska 016330363 i dokonanie wpisu: „POV” SPÓŁKA Z OGRANICZONĄ ODPOWIEDZIALNOŚCIĄ, Warszawa, Polska 110725979.

128609 2006 09 05 A. Wprowadzono zmianę nazwy i siedziby uprawnionego przez wykreślenie wpisu: Lucas Licensing Ltd., Nicasio, Stany Zjednoczone Ameryki i dokonanie wpisu: Lucasfilm Entertainment Company Ltd., San Francisco, Stany Zjednoczone Ameryki.

129468 2006 09 13 A. Wprowadzono zmianę uprawnionego przez wykreślenie wpisu: Interchemall Spółka z o.o., Warszawa, Polska i dokonanie wpisu: INTERCHEMALL ZESPÓŁ MŁYŃÓW JELONKI SPÓŁKA Z OGRANICZONĄ ODPOWIEDZIALNOŚCIĄ, Warszawa, Polska 011003435.

129967 2006 09 15 A. Wprowadzono zmianę uprawnionego przez wykreślenie wpisu: Grześmlec S.A., Bielsko-Biała, Polska i dokonanie wpisu: Grześmlec Spółka z o.o., Bielsko-Biała, Polska 072850975.

130198 2006 09 21 A. Wprowadzono zmianę uprawnionego przez wykreślenie wpisu: GALLAHER POLSKA Spółka z o.o., Poddębice, Polska i dokonanie wpisu: Imperial Tobacco Limited, Southville, Bristol, Wielka Brytania.

130948 2006 09 06 A. Wprowadzono zmianę uprawnionego przez wykreślenie wpisu: Karpińska Ewa, Olszewski Artur Centrum Kształcenia i Doradztwa PROFES S.C., Wrocław, Polska i dokonanie wpisu: „PROFES CENTRUM KSZTAŁCENIA I DORADZTWA EWA KARPIŃSKA-BRYKE, ARTUR OLSZEWSKI, MARIUSZ BRYKE” SPÓŁKA JAWNA, Wrocław, Polska 930169153.

131029 2006 09 19 A. Wprowadzono zmianę nazwy uprawnionego przez wykreślenie wpisu: Zakłady Wytwórcze „Polski Tytoń” Spółka z o.o., Poddębice, Polska i dokonanie wpisu: KOMPANIA TYTONIOWA MERKURY SPÓŁKA Z OGRANICZONĄ ODPOWIEDZIALNOŚCIĄ, Poddębice, Polska 001301991.

131029 2006 09 19 A. Wprowadzono zmianę nazwy uprawnionego przez wykreślenie wpisu: KOMPANIA TYTONIOWA MERKURY SPÓŁKA Z OGRANICZONĄ ODPOWIEDZIALNOŚCIĄ, Poddębice, Polska 001301991 i dokonanie wpisu: GALLAHER POLSKA SPÓŁKA Z OGRANICZONĄ ODPOWIEDZIALNOŚCIĄ, Poddębice, Polska 001301991.

131479 2006 09 18 A. Wprowadzono zmianę siedziby uprawnionego przez wykreślenie wpisu: Esselte Corporation, Garden City, Stany Zjednoczone Ameryki i dokonanie wpisu: Esselte Corporation, Melville, Stany Zjednoczone Ameryki.

131479 2006 09 18 A. Wprowadzono zmianę uprawnionego przez wykreślenie wpisu: Esselte Corporation, Melville, Stany Zjednoczone Ameryki i dokonanie wpisu: Esselte Business Corporation, Melville, Stany Zjednoczone Ameryki.

132449 2006 09 19 A. Wprowadzono zmianę nazwy uprawnionego przez wykreślenie wpisu: Zakłady Wytwórcze „Polski Tytoń” Spółka z o.o., Poddębice, Polska i dokonanie wpisu: KOMPANIA TYTONIOWA MERKURY SPÓŁKA Z OGRANICZONĄ ODPOWIEDZIALNOŚCIĄ, Poddębice, Polska 001301991.

132449 2006 09 19 A. Wprowadzono zmianę nazwy uprawnionego przez wykreślenie wpisu: KOMPANIA TYTONIOWA MERKURY SPÓŁKA Z OGRANICZONĄ ODPOWIEDZIALNOŚCIĄ, Poddębice, Polska 001301991 i dokonanie wpisu: GALLAHER POLSKA

SPÓŁKA Z OGRANICZONĄ ODPOWIEDZIALNOŚCIĄ, Poddębice, Polska 001301991.

132600 2006 09 25 A. Wprowadzono zmianę nazwy uprawnionego przez wykreślenie wpisu: Gardena Kress + Kastner GmbH, Ulm, Niemcy i dokonanie wpisu: GARDENA Manufacturing GmbH, Ulm, Niemcy.

132656 2006 09 28 A. Wprowadzono zmianę uprawnionego przez wykreślenie wpisu: Zakłady Przemysłu Tłuszczowego „OLVIT” Spółka z o.o., Gdańsk, Polska i dokonanie wpisu: „OLVIT OILS” SPÓŁKA Z OGRANICZONĄ ODPOWIEDZIALNOŚCIĄ, Gdańsk, Polska 220019905.

132656 2006 09 28 A. Wprowadzono zmianę nazwy uprawnionego przez wykreślenie wpisu: „OLVIT OILS” SPÓŁKA Z OGRANICZONĄ ODPOWIEDZIALNOŚCIĄ, Gdańsk, Polska 220019905 i dokonanie wpisu: „ZPT OLVIT” SPÓŁKA Z OGRANICZONĄ ODPOWIEDZIALNOŚCIĄ, Gdańsk, Polska 220019905.

132988 2006 09 01 A. Wprowadzono zmianę nazwy uprawnionego przez wykreślenie wpisu: OfficeMax Inc., Shaker Heights, Stany Zjednoczone Ameryki i dokonanie wpisu: OFFICEMAX NORTH AMERICA, INC., Shaker Heights, Stany Zjednoczone Ameryki.

133800 2006 09 27 A. Wprowadzono zmianę uprawnionego przez wykreślenie wpisu: Zakłady Przemysłu Tłuszczowego Olvit Sp. z o.o., Gdańsk, Polska i dokonanie wpisu: OLVIT OILS Sp. z o.o., Gdańsk, Polska.

133800 2006 09 27 A. Wprowadzono zmianę nazwy uprawnionego przez wykreślenie wpisu: OLVIT OILS Sp. z o.o., Gdańsk, Polska i dokonanie wpisu: ZPT OLVIT Sp. z o.o., Gdańsk, Polska.

133876 2006 09 01 A. Wprowadzono zmianę nazwy uprawnionego przez wykreślenie wpisu: Muszyński Jan, Lewandowska-Gołda Izabella P.P.H.U. „Domos” Export-Import, Warszawa, Polska i dokonanie wpisu: PPHU DOMOS Izabella Lewandowska-Gołda, Jan Muszyński spółka cywilna, Warszawa, Polska.

133876 2006 09 01 A. Wprowadzono zmianę uprawnionego przez wykreślenie wpisu: PPHU DOMOS Izabella Lewandowska-Gołda, Jan Muszyński spółka cywilna, Warszawa, Polska i dokonanie wpisu: DOMOS POLSKA Izabella Lewandowska-Gołda, Jan Muszyński spółka jawna, Warszawa, Polska.

134092 2006 09 01 A. Wprowadzono zmianę nazwy uprawnionego przez wykreślenie wpisu: Muszyński Jan, Lewandowska-Gołda Izabella P.P.H.U. Domos Export Import, 00-430 Warszawa ul. Śniegockiej 10 m 22, Polska i dokonanie wpisu: PPHU DOMOS Izabella Lewandowska-Gołda, Jan Muszyński spółka cywilna, Warszawa, Polska.

134092 2006 09 01 A. Wprowadzono zmianę uprawnionego przez wykreślenie wpisu: PPHU DOMOS Izabella Lewandowska-Gołda, Jan Muszyński spółka cywilna, Warszawa, Polska i dokonanie wpisu: DOMOS POLSKA Izabella Lewandowska-Gołda, Jan Muszyński spółka jawna, Warszawa, Polska.

134932 2006 09 29 A. Wprowadzono zmianę nazwy uprawnionego przez wykreślenie wpisu: Fabryka Sprzętu Elektrotechnicznego „Kontakt” S.A., 43-500 Czechowice-Dziedzice ul. Bestwińska 21, Polska i dokonanie wpisu: KONTAKT – SIMON S.A., Czechowice-Dziedzice, Polska 272195300.

134933 2006 09 29 A. Wprowadzono zmianę nazwy uprawnionego przez wykreślenie wpisu: Fabryka Sprzętu Elektrotechnicznego „Kontakt” S.A., 43-500 Czechowice-Dziedzice ul. Bestwińska 21, Polska i dokonanie wpisu: KONTAKT – SIMON S.A., Czechowice-Dziedzice, Polska 272195300.

135490 2006 09 18 A. Wprowadzono zmianę uprawnionego przez wykreślenie wpisu: Esselte N.V., Industriepark-Noord 30 B-9100 Sint-Niklaas, Belgia i dokonanie wpisu: Esselte Business B.V.B.A., Sint-Niklaas, Belgia.

135541 2006 09 28 A. Wprowadzono zmianę uprawnionego przez wykreślenie wpisu: Zakłady Przemysłu Tłuszczowego „OLVIT” Spółka z o.o., 80-555 Gdańsk ul. Wiślna 19, Polska i dokonanie wpisu: „OLVIT OILS” SPÓŁKA Z OGRANICZONĄ ODPOWIEDZIALNOŚCIĄ, Gdańsk, Polska 220019905.

135541 2006 09 28 A. Wprowadzono zmianę nazwy uprawnionego przez wykreślenie wpisu: „OLVIT OILS” SPÓŁKA Z OGRANICZONĄ ODPOWIEDZIALNOŚCIĄ, Gdańsk, Polska 220019905 i dokonanie wpisu: „ZPT OLVIT” SPÓŁKA Z OGRANICZONĄ ODPOWIEDZIALNOŚCIĄ, Gdańsk, Polska 220019905.

135780 2006 09 28 A. Wprowadzono zmianę uprawnionego przez wykreślenie wpisu: Zakłady Przemysłu Tłuszczowego „OLVIT” Spółka z o.o., 80-555 Gdańsk ul. Wiślna 19, Polska i dokonanie wpisu: „OLVIT OILS” SPÓŁKA Z OGRANICZONĄ ODPOWIEDZIALNOŚCIĄ, Gdańsk, Polska 220019905.

135780 2006 09 28 A. Wprowadzono zmianę nazwy uprawnionego przez wykreślenie wpisu: „OLVIT OILS” SPÓŁKA Z OGRANICZONĄ ODPOWIEDZIALNOŚCIĄ, Gdańsk, Polska 220019905 i dokonanie wpisu: „ZPT OLVIT” SPÓŁKA Z OGRANICZONĄ ODPOWIEDZIALNOŚCIĄ, Gdańsk, Polska 220019905.

135994 2006 09 19 A. Wprowadzono zmianę uprawnionego przez wykreślenie wpisu: Hildebrand Aleksandra, Hildebrand Michał, Hildebrand Justyna, Cieślewicz Magdalena Zakład Produkcji Cukierniczej „Hildebrand” S.C. Zakład Pracy Chronionej, 64-330 Opalenica ul. Mickiewicza 2, Polska i dokonanie wpisu: ZAKŁAD PRODUKCJI CUKIERNICZEJ HILDEBRAND SPÓŁKA JAWNA, Opalenica, Polska NIP 788-10-02-160.

135995 2006 09 19 A. Wprowadzono zmianę uprawnionego przez wykreślenie wpisu: Hildebrand Aleksandra, Hildebrand Michał, Hildebrand Justyna, Cieślewicz Magdalena Zakład Produkcji Cukierniczej „Hildebrand” S.C. Zakład Pracy Chronionej, 64-330 Opalenica ul. Mickiewicza 2, Polska i dokonanie wpisu: ZAKŁAD PRODUKCJI CUKIERNICZEJ HILDEBRAND SPÓŁKA JAWNA, Opalenica, Polska NIP 788-10-02-160.

136038 2006 09 19 A. Wprowadzono zmianę uprawnionego przez wykreślenie wpisu: Hildebrand Aleksandra, Hildebrand Michał, Hildebrand Justyna, Cieślewicz Magdalena Zakład Produkcji Cukierniczej „Hildebrand” S.C. Zakład Pracy Chronionej, 64-330 Opalenica ul. Mickiewicza 2, Polska i dokonanie wpisu: ZAKŁAD PRODUKCJI CUKIERNICZEJ HILDEBRAND SPÓŁKA JAWNA, Opalenica, Polska NIP 788-10-02-160.

136999 2006 09 13 A. Wprowadzono zmianę uprawnionego przez wykreślenie wpisu: Brambles Australia Limited an Australian company, ACN 000 164 938 Level 40, Gateway, 1 Macquarie Place, Sydney 2000 New South Wales, Australia i dokonanie wpisu: CHEP Technology Pty Limited, Sydney, Australia.

137459 2006 09 28 A. Wprowadzono zmianę uprawnionego przez wykreślenie wpisu: Zakłady Przemysłu Tłuszczowego OLVIT Spółka z o.o., 80-555 Gdańsk ul. Wiślna 19, Polska i dokonanie wpisu: „OLVIT OILS” SPÓŁKA Z OGRANICZONĄ ODPOWIEDZIALNOŚCIĄ, Gdańsk, Polska 220019905.

137459 2006 09 28 A. Wprowadzono zmianę nazwy uprawnionego przez wykreślenie wpisu: „OLVIT OILS” SPÓŁKA Z OGRANICZONĄ ODPOWIEDZIALNOŚCIĄ, Gdańsk, Polska 220019905 i dokonanie wpisu: „ZPT OLVIT” SPÓŁKA Z OGRANICZONĄ ODPOWIEDZIALNOŚCIĄ, Gdańsk, Polska 220019905.

137519 2006 09 05 A. Wprowadzono zmianę nazwy i siedziby uprawnionego przez wykreślenie wpisu: Lucas Licensing Ltd., 5858 Lucas Valley Road Nicasio California 94946, Stany Zjednoczone Ameryki i dokonanie wpisu: Lucasfilm Entertainment Company Ltd., San Francisco, Stany Zjednoczone Ameryki.

137799 2006 09 19 A. Wprowadzono zmianę uprawnionego przez wykreślenie wpisu: Szewczyk Maria, Szewczyk Kazimierz

Przedsiębiorstwo Handlowo-Usługowe JUKA, 31-807 Kraków Os. Strusia 1a, Polska i dokonanie wpisu: Przedsiębiorstwo Handlowo-Usługowe „JUKA” Szewczyk Kazimierz Andrzej, Kraków, Polska.

137990 2006 09 05 A. Wprowadzono zmianę uprawnionego przez wykreślenie wpisu: ALARIS Medical Systems, Inc., 10221 Wateridge Circle San Diego California 92121, Stany Zjednoczone Ameryki i dokonanie ALARIS Medical, Inc., San Diego, Stany Zjednoczone Ameryki.

137990 2006 09 05 A. Wprowadzono zmianę nazwy uprawnionego przez wykreślenie wpisu: ALARIS Medical, Inc., San Diego, Stany Zjednoczone Ameryki i dokonanie ALARIS Medical Systems, Inc., San Diego, Stany Zjednoczone Ameryki.

137990 2006 09 05 A. Wprowadzono zmianę nazwy uprawnionego przez wykreślenie wpisu: ALARIS Medical Systems, Inc., San Diego, Stany Zjednoczone Ameryki i dokonanie CARDINAL HEALTH 303, Inc., San Diego, Stany Zjednoczone Ameryki.

138255 2006 09 11 A. Wprowadzono zmianę nazwy uprawnionego przez wykreślenie wpisu: Lubuskie Zakłady Przemysłu Spirytusowego i Drożdżowego POLMOS Spółka Akcyjna, 20-402 Lublin ul. Spółdzielcza 6, Polska i dokonanie wpisu: Lubelskie Zakłady Przemysłu Spirytusowego „POLMOS” S.A., Lublin, Polska 430029752.

140000 2006 09 19 A. Wprowadzono zmianę uprawnionego przez wykreślenie wpisu: Hildebrand Aleksandra, Hildebrand Michał, Hildebrand Justyna, Cieślewicz Magdalena Zakład Produkcji Cukierniczej „Hildebrand” S.C. Zakład Pracy Chronionej, 64-330 Opalenica ul. Mickiewicza 2, Polska i dokonanie wpisu: ZAKŁAD PRODUKCJI CUKIERNICZEJ HILDEBRAND SPÓŁKA JAWNA, Opalenica, Polska NIP 788-10-02-160.

140143 2006 09 14 A. Wprowadzono zmianę uprawnionego przez wykreślenie wpisu: Przedsiębiorstwo Produkcyjno-Handlowo-Usługowe „GALICJANKA LTD” Spółka z o.o., 33-370 Muszyna Powroźnik 54, Polska i dokonanie wpisu: „GALICJANKA II LTD” Spółka z o.o., Powroźnik, Polska 492917668.

140396 2006 09 29 A. Wprowadzono zmianę nazwy uprawnionego przez wykreślenie wpisu: „MILO” Spółka Akcyjna, 03-842 Warszawa ul. Grochowska 301, Polska i dokonanie wpisu: Lekkerland Polska Spółka Akcyjna, Warszawa, Polska.

140397 2006 09 29 A. Wprowadzono zmianę nazwy uprawnionego przez wykreślenie wpisu: „MILO” Spółka Akcyjna, 03-842 Warszawa ul. Grochowska 301, Polska i dokonanie wpisu: Lekkerland Polska Spółka Akcyjna, Warszawa, Polska.

140772 2006 09 11 D. Dokonano wpisu: W dniu 20 marca 2006 r. ustanowiony został zastaw na prawie ochronnym przedmiotowego znaku towarowego na podstawie wpisu do Rejestru Zastawów Skarbowych dokonanego przez Naczelnika Pierwszego Śląskiego Urzędu Skarbowego w Sosnowcu celem zabezpieczenia należności podatkowych Zakładów Chemicznych „HAJDUKI” S.A. z siedzibą w Chorzowie.

140772 2006 09 11 D. Dokonano wpisu: Na podstawie zawiadomienia z dnia 06.04.2006 r. o zajęciu prawa ochronnego znaku towarowego R-140772, sygn.PSUS/EA-P/721-01/30/06/AK, doręzonego Urzędowi Patentowemu Rzeczypospolitej Polskiej w dniu 11.04.2006 r., Naczelnik Pierwszego Śląskiego Urzędu Skarbowego w Sosnowcu dokonał zajęcia przedmiotowego prawa ochronnego.

140773 2006 09 11 D. Dokonano wpisu: W dniu 20 marca 2006 r. ustanowiony został zastaw na prawie ochronnym przedmiotowego znaku towarowego na podstawie wpisu do Rejestru Zastawów Skarbowych dokonanego przez Naczelnika Pierwszego Śląskiego Urzędu Skarbowego w Sosnowcu celem zabezpieczenia należności podatkowych Zakładów Chemicznych „HAJDUKI” S.A. z siedzibą w Chorzowie.

140773 2006 09 11 D. Dokonano wpisu: Na podstawie zawiadomienia z dnia 06.04.2006 r. o zajęciu prawa ochronnego znaku towarowego R-140773, sygn.PSUS/EA-P/721-01/31/06/AK, doręzonego Urzędowi Patentowemu Rzeczypospolitej Polskiej w dniu 11.04.2006 r., Naczelnik Pierwszego Śląskiego Urzędu Skarbowego w Sosnowcu dokonał zajęcia przedmiotowego prawa ochronnego.

140874 2006 09 11 A. Wprowadzono zmianę uprawnionego przez wykreślenie wpisu: „DODONI” Górzyński Roman, Górzyński Marek, Górzyński Marcin spółka jawna, 26-030 Suchedniów ul. Józefów 4 a, Polska i dokonanie wpisu: DODONI S.A., Kielce, Polska 657-25-74-171.

141164 2006 09 27 A. Wprowadzono zmianę uprawnionego przez wykreślenie wpisu: Siemens Building Technologies AG, Bellevestrasse 36 CH-8034 Zurich, Szwajcaria i dokonanie wpisu: Siemens Schweiz AG, Zurich, Szwajcaria.

141910 2006 09 28 A. Wprowadzono zmianę uprawnionego przez wykreślenie wpisu: Zakłady Przemysłu Tłuszczowego OLWIT Spółka z o.o., 80-555 Gdańsk ul. Wiślna 19, Polska i dokonanie wpisu: OLWIT OILS Spółka z ograniczoną odpowiedzialnością, Gdańsk, Polska.

141910 2006 09 28 A. Wprowadzono zmianę nazwy uprawnionego przez wykreślenie wpisu: OLWIT OILS Spółka z odpowiedzialną odpowiedzialnością, Gdańsk, Polska i dokonanie wpisu: „ZPT OLWIT” Spółka z odpowiedzialną odpowiedzialnością, Gdańsk, Polska.

141911 2006 09 28 A. Wprowadzono zmianę uprawnionego przez wykreślenie wpisu: Zakłady Przemysłu Tłuszczowego OLWIT Spółka z o.o., 80-555 Gdańsk ul. Wiślna 19, Polska i dokonanie wpisu: OLWIT OILS Spółka z ograniczoną odpowiedzialnością, Gdańsk, Polska.

141911 2006 09 28 A. Wprowadzono zmianę nazwy uprawnionego przez wykreślenie wpisu: OLWIT OILS Spółka z odpowiedzialną odpowiedzialnością, Gdańsk, Polska i dokonanie wpisu: „ZPT OLWIT” Spółka z odpowiedzialną odpowiedzialnością, Gdańsk, Polska.

141912 2006 09 28 A. Wprowadzono zmianę uprawnionego przez wykreślenie wpisu: Zakłady Przemysłu Tłuszczowego OLWIT Spółka z o.o., 80-555 Gdańsk ul. Wiślna 19, Polska i dokonanie wpisu: OLWIT OILS Spółka z ograniczoną odpowiedzialnością, Gdańsk, Polska.

141912 2006 09 28 A. Wprowadzono zmianę nazwy uprawnionego przez wykreślenie wpisu: OLWIT OILS Spółka z odpowiedzialną odpowiedzialnością, Gdańsk, Polska i dokonanie wpisu: „ZPT OLWIT” Spółka z odpowiedzialną odpowiedzialnością, Gdańsk, Polska.

142820 2006 09 04 A. Wprowadzono zmianę nazwy uprawnionego przez wykreślenie wpisu: Orangina Schweppes, 12-14, rue Belgrand, 92309 Levallois Perret Cedex, Francja i dokonanie wpisu: Orangina Schweppes Holding, Levallois Perret, Francja.

142898 2006 09 26 A. Wprowadzono zmianę uprawnionego przez wykreślenie wpisu: CEZEX Spółka z o.o., 01-992 Warszawa ul. Improwizacji 16, Polska i dokonanie wpisu: Stora Enso AB, Falun, Szwecja.

143689 2006 09 29 A. Wprowadzono zmianę nazwy uprawnionego przez wykreślenie wpisu: Przedsiębiorstwo Produkcyjno-Handlowo-Usługowe ALMAR Gniazdowski Marcin, 83-300 Kartuzy ul. Kościarska 2, Polska i dokonanie wpisu: Altrans Marcin Gniazdowski, Kartuzy, Polska 002885876.

143740 2006 09 14 A. Wprowadzono zmianę uprawnionego przez wykreślenie wpisu: Przedsiębiorstwo Produkcyjno-Handlowe DOGLAND Kanoza Ryszard, 04-965 Warszawa ul. Zagórzeńska 34C, Polska i dokonanie wpisu: MANKS Sp. z o.o., Biała Podlaska, Polska 030947354.

143839 2006 09 06 A. Wprowadzono zmianę uprawnionego przez wykreślenie wpisu: Żywieckie Zakłady Przetwórcze RUNO Spółka z o.o., 34-300 Żywiec ul. Dworcowa 22, Polska i dokonanie wpisu: PRODUKCJA, ROZLEWNIA I HURTOWNIA WIN „PORTOS” – GAJ I PISARSKI SPÓŁKA JAWNA, Gomulin-Dąbrówka, Polska 590289590.

143908 2006 09 06 A. Wprowadzono zmianę nazwy uprawnionego przez wykreślenie wpisu: „Pracownia Sprzętu Alpinistycznego Adam Małachowski” Adam Małachowski, Danuta Małachowska, 43-426 Dębowiec ul. Skoczowska 49, Polska i dokonanie wpisu: PRACOWNIA SPRZĘTU ALPINISTYCZNEGO MAŁACHOWSKI SPÓŁKA CYWILNA, Dębowiec, Polska.

144113 2006 09 28 A. Wprowadzono zmianę uprawnionego przez wykreślenie wpisu: Zakłady Przemysłu Tłuszczowego OLVIT Spółka z o.o., 80-555 Gdańsk ul. Wiślna 19, Polska i dokonanie wpisu: OLVIT OILS Spółka z ograniczoną odpowiedzialnością, Gdańsk, Polska.

144113 2006 09 28 A. Wprowadzono zmianę nazwy uprawnionego przez wykreślenie wpisu: OLVIT OILS Spółka z odpowiedzialną odpowiedzialnością, Gdańsk, Polska i dokonanie wpisu: „ZPT OLVIT” Spółka z odpowiedzialną odpowiedzialnością, Gdańsk, Polska.

144221 2006 09 12 A. Wprowadzono zmianę nazwy uprawnionego przez wykreślenie wpisu: POZ-BRUK SOBOTA Spółka z o.o., 62-090 Rokietnica Sobota ul. Poznańska, Polska i dokonanie wpisu: „POZ-BRUK” Spółka z ograniczoną odpowiedzialnością, Sobota, Polska 630904538.

144222 2006 09 12 A. Wprowadzono zmianę nazwy uprawnionego przez wykreślenie wpisu: POZ-BRUK SOBOTA Spółka z o.o., 62-090 Rokietnica Sobota ul. Poznańska, Polska i dokonanie wpisu: „POZ-BRUK” Spółka z ograniczoną odpowiedzialnością, Sobota, Polska 630904538.

144254 2006 09 18 A. Wprowadzono zmianę uprawnionego przez wykreślenie wpisu: Esselte N.V., Industriepark-Noord 30 B-9100 Sint-Niklaas, Belgia i dokonanie wpisu: Esselte Business B.V.B.A., Sint-Niklaas, Belgia.

144458 2006 09 28 A. Wprowadzono zmianę uprawnionego przez wykreślenie wpisu: Zakłady Przemysłu Tłuszczowego OLVIT Spółka z o.o., 80-555 Gdańsk ul. Wiślna 19, Polska i dokonanie wpisu: OLVIT OILS Spółka z ograniczoną odpowiedzialnością, Gdańsk, Polska.

144458 2006 09 28 A. Wprowadzono zmianę nazwy uprawnionego przez wykreślenie wpisu: OLVIT OILS Spółka z odpowiedzialną odpowiedzialnością, Gdańsk, Polska i dokonanie wpisu: „ZPT OLVIT” Spółka z odpowiedzialną odpowiedzialnością, Gdańsk, Polska.

144561 2006 09 01 A. Wprowadzono zmianę uprawnionego przez wykreślenie wpisu: Carli Gry Poland Ltd. Spółka z o.o., 94-103 Łódź ul. Elektronowa 6, Polska i dokonanie wpisu: IC Companys A/S, Kopenhaga, Dania.

144730 2006 09 28 A. Wprowadzono zmianę uprawnionego przez wykreślenie wpisu: Zakłady Przemysłu Tłuszczowego OLVIT Spółka z o.o., 80-555 Gdańsk ul. Wiślna 19, Polska i dokonanie wpisu: OLVIT OILS Spółka z ograniczoną odpowiedzialnością, Gdańsk, Polska.

144730 2006 09 28 A. Wprowadzono zmianę nazwy uprawnionego przez wykreślenie wpisu: OLVIT OILS Spółka z odpowiedzialną odpowiedzialnością, Gdańsk, Polska i dokonanie wpisu: „ZPT OLVIT” Spółka z odpowiedzialną odpowiedzialnością, Gdańsk, Polska.

144745 2006 09 27 A. Wprowadzono zmianę nazwy uprawnionego przez wykreślenie wpisu: IGEP A Interessen-Gemeinschaft von Papiergrosshändlern GmbH & Co.KG., Liebigstrasse 4 21465

Reinbek, Niemcy i dokonanie wpisu: IGEP A group GmbH & Co.KG, Reinbek, Niemcy.

145309 2006 09 28 A. Wprowadzono zmianę uprawnionego przez wykreślenie wpisu: Zakłady Przemysłu Tłuszczowego OLVIT Spółka z o.o., 80-555 Gdańsk ul. Wiślna 19, Polska i dokonanie wpisu: OLVIT OILS Spółka z ograniczoną odpowiedzialnością, Gdańsk, Polska.

145309 2006 09 28 A. Wprowadzono zmianę nazwy uprawnionego przez wykreślenie wpisu: OLVIT OILS Spółka z odpowiedzialną odpowiedzialnością, Gdańsk, Polska i dokonanie wpisu: „ZPT OLVIT” Spółka z odpowiedzialną odpowiedzialnością, Gdańsk, Polska.

146721 2006 09 11 D. Dokonano wpisu: W dniu 20 marca 2006 r. ustanowiony został zastaw na prawie ochronnym przedmiotowego znaku towarowego na podstawie wpisu do Rejestru Zastawów Skarbowych dokonanego przez Naczelnika Pierwszego Śląskiego Urzędu Skarbowego w Sosnowcu celem zabezpieczenia należności podatkowych Zakładów Chemicznych „HAJDUKI” S.A. z siedzibą w Chorzowie.

146721 2006 09 11 D. Dokonano wpisu: Na podstawie zawiadomienia z dnia 06.04.2006 r. o zajęciu prawa ochronnego znaku towarowego R-146721, sygn.PSUS/EA-P/721-01/28/06/AK, doręczonego Urzędowi Patentowemu Rzeczypospolitej Polskiej w dniu 11.04.2006 r., Naczelnik Pierwszego Śląskiego Urzędu Skarbowego w Sosnowcu dokonał zajęcia przedmiotowego prawa ochronnego.

147039 2006 09 28 A. Wprowadzono zmianę adresu uprawnionego przez wykreślenie wpisu: LEGEND GROUP Spółka z o.o., 00-728 Warszawa ul. Bobrowiecka 1 A, Polska i dokonanie wpisu: LEGEND GROUP SPÓŁKA Z O.O., Warszawa, Polska 010719083.

147877 2006 09 18 A. Wprowadzono zmianę uprawnionego przez wykreślenie wpisu: Cognis Deutschland GmbH & Co. KG, Rheinpromenade Alte Freiheit 1, 40789 Monheim am Rhein, Niemcy i dokonanie wpisu: Cognis IP Management GmbH, Düsseldorf, Niemcy.

147892 2006 09 29 A. Wprowadzono zmianę nazwy uprawnionego przez wykreślenie wpisu: „ALMAR” Przedsiębiorstwo Produkcyjno Handlowo Usługowe Marcin Gniazdowski, 83-300 Kartuzy ul. Kościarska 2, Polska i dokonanie wpisu: Altrans Marcin Gniazdowski, Kartuzy, Polska 002885876.

148284 2006 09 06 A. Wprowadzono zmianę uprawnionego przez wykreślenie wpisu: Florand-Poland Andrzej Pawelski, Anna Pawelska-Steinbrich, 05-120 Legionowo ul. Żeromskiego 2 B, Polska i dokonanie wpisu: FLORALAND-NASIONA Pawelski Andrzej, Legionowo, Polska.

148850 2006 09 11 A. Wprowadzono zmianę nazwy uprawnionego przez wykreślenie wpisu: Przedsiębiorstwo Produkcyjno-Handlowo-Usługowe „SPECJAŁ” Spółka z ograniczoną odpowiedzialnością, 35-322 Rzeszów ul. Ciepłownicza 8, Polska 690289061 i dokonanie wpisu: Przedsiębiorstwo Produkcyjno Handlowo Usługowe „SPECJAŁ” Spółka z ograniczoną odpowiedzialnością w likwidacji, Rzeszów, Polska.

148850 2006 09 11 A. Wprowadzono zmianę uprawnionego przez wykreślenie wpisu: Przedsiębiorstwo Produkcyjno Handlowo Usługowe „SPECJAŁ” Spółka z ograniczoną odpowiedzialnością w likwidacji, Rzeszów, Polska i dokonanie wpisu: Polska Sieć Handlowa „NASZ SKLEP” S.A., Rzeszów, Polska 650975511.

149880 2006 09 06 A. Wprowadzono zmianę nazwy uprawnionego przez wykreślenie wpisu: YOUNG DIGITAL POLAND S.A., 80-298 Gdańsk ul. Słowackiego 175, Polska i dokonanie wpisu: YOUNG DIGITAL PLANET S.A., Gdańsk, Polska 191604534.

149881 2006 09 06 A. Wprowadzono zmianę nazwy uprawnionego przez wykreślenie wpisu: YOUNG DIGITAL POLAND S.A., 80-298 Gdańsk ul. Słowackiego 175, Polska i dokonanie wpisu: YOUNG DIGITAL PLANET S.A., Gdańsk, Polska 191604534.

149951 2006 09 19 A. Wprowadzono zmianę uprawnionego przez wykreślenie wpisu: Przedsiębiorstwo Produkcyjno Handlowo-Usługowe AMW Elżbieta Nawrot, 41-960 Pyrzowice ul. Ułanów 1, Polska i dokonanie wpisu: „AMW” S.C. E. Nawrot, M. Nawrot, A. Nawrot, Pyrzowice, Polska.

149951 2006 09 19 A. Wprowadzono zmianę uprawnionego przez wykreślenie wpisu: „AMW” S.C. E. Nawrot, M. Nawrot, A. Nawrot, Pyrzowice, Polska i dokonanie wpisu: AMW NAWROT SPÓŁKA JAWNA, Pyrzowice, Polska NIP 645-22-99-087.

150145 2006 09 12 A. Wprowadzono zmianę nazwy uprawnionego przez wykreślenie wpisu: POZ-BRUK SOBOTA Spółka z o.o., 62-090 Rokietnica Sobota ul. Poznańska, Polska i dokonanie wpisu: „POZ-BRUK” Spółka z ograniczoną odpowiedzialnością, Sobota, Polska 630904538.

150146 2006 09 12 A. Wprowadzono zmianę nazwy uprawnionego przez wykreślenie wpisu: POZ-BRUK SOBOTA Spółka z o.o., 62-090 Rokietnica Sobota ul. Poznańska, Polska i dokonanie wpisu: „POZ-BRUK” Spółka z ograniczoną odpowiedzialnością, Sobota, Polska 630904538.

150147 2006 09 12 A. Wprowadzono zmianę nazwy uprawnionego przez wykreślenie wpisu: POZ-BRUK SOBOTA Spółka z o.o., 62-090 Rokietnica Sobota ul. Poznańska, Polska i dokonanie wpisu: „POZ-BRUK” Spółka z ograniczoną odpowiedzialnością, Sobota, Polska 630904538.

150148 2006 09 12 A. Wprowadzono zmianę nazwy uprawnionego przez wykreślenie wpisu: POZ-BRUK SOBOTA Spółka z o.o., 62-090 Rokietnica Sobota ul. Poznańska, Polska i dokonanie wpisu: „POZ-BRUK” Spółka z ograniczoną odpowiedzialnością, Sobota, Polska 630904538.

150172 2006 09 06 A. Wprowadzono zmianę nazwy uprawnionego przez wykreślenie wpisu: YOUNG DIGITAL POLAND S.A., 80-298 Gdańsk ul. Słowackiego 175, Polska i dokonanie wpisu: YOUNG DIGITAL PLANET S.A., Gdańsk, Polska 191604534.

150392 2006 09 19 A. Wprowadzono zmianę nazwy uprawnionego przez wykreślenie wpisu: Zakłady Wytwórcze „Polski Tytoń” Spółka z o.o., 99-200 Poddębice ul. Targowa 7, Polska i dokonanie wpisu: KOMPANIA TYTONIOWA MERKURY SPÓŁKA Z OGRANICZONĄ ODPOWIEDZIALNOŚCIĄ, Poddębice, Polska 001301991.

150392 2006 09 19 A. Wprowadzono zmianę nazwy uprawnionego przez wykreślenie wpisu: KOMPANIA TYTONIOWA MERKURY SPÓŁKA Z OGRANICZONĄ ODPOWIEDZIALNOŚCIĄ, Poddębice, Polska 001301991 i dokonanie wpisu: GALLAHER POLSKA SPÓŁKA Z OGRANICZONĄ ODPOWIEDZIALNOŚCIĄ, Poddębice, Polska 001301991.

150480 2006 06 23 A. Sprostowano oczywistą omyłkę w decyzji z dn. 21.11.2005 r. w części dotyczącej zmiany uprawnionego do znaku towarowego; prawidłowo powinno być: ELMARCO Technika Świetlna Sp. z o.o., Gdańsk, Polska.

150777 2006 09 27 A. Wprowadzono zmianę nazwy uprawnionego przez wykreślenie wpisu: Creditreform Norge AS, Karenlyst Allé 2-4 0212 Oslo, Norwegia i dokonanie wpisu: Lindorff AS, Oslo, Norwegia.

150777 2006 09 27 A. Wprowadzono zmianę uprawnionego przez wykreślenie wpisu: Lindorff AS, Oslo, Norwegia i dokonanie wpisu: Lindorff Group AB, Sztokholm, Szwecja.

150997 2006 09 06 A. Wprowadzono zmianę uprawnionego przez wykreślenie wpisu: „FLORALAND POLAND” Andrzej Pawelski, Anna Pawelska-Steinbrich, 05-120 Legionowo ul. Żeromskiego 2 B, Polska i dokonanie wpisu: FLORALAND-NASIONA Pawelski Andrzej, Legionowo, Polska.

150998 2006 09 06 A. Wprowadzono zmianę uprawnionego przez wykreślenie wpisu: „FLORALAND POLAND” Andrzej Pawel-

ski, Anna Pawelska-Steinbrich, 05-120 Legionowo ul. Żeromskiego 2 B, Polska i dokonanie wpisu: FLORALAND-NASIONA Pawelski Andrzej, Legionowo, Polska.

151679 2006 09 19 A. Wprowadzono zmianę nazwy uprawnionego przez wykreślenie wpisu: Zakłady Wytwórcze „Polski Tytoń” Spółka z o.o., 99-200 Poddębice ul. Targowa 7, Polska i dokonanie wpisu: KOMPANIA TYTONIOWA MERKURY SPÓŁKA Z OGRANICZONĄ ODPOWIEDZIALNOŚCIĄ, Poddębice, Polska 001301991.

151679 2006 09 19 A. Wprowadzono zmianę nazwy uprawnionego przez wykreślenie wpisu: KOMPANIA TYTONIOWA MERKURY SPÓŁKA Z OGRANICZONĄ ODPOWIEDZIALNOŚCIĄ, Poddębice, Polska 001301991 i dokonanie wpisu: GALLAHER POLSKA SPÓŁKA Z OGRANICZONĄ ODPOWIEDZIALNOŚCIĄ, Poddębice, Polska 001301991.

151685 2006 09 19 A. Wprowadzono zmianę nazwy uprawnionego przez wykreślenie wpisu: Zakłady Wytwórcze Polski Tytoń Spółka z o.o., 99-200 Poddębice ul. Targowa 7, Polska i dokonanie wpisu: KOMPANIA TYTONIOWA MERKURY SPÓŁKA Z OGRANICZONĄ ODPOWIEDZIALNOŚCIĄ, Poddębice, Polska 001301991.

151685 2006 09 19 A. Wprowadzono zmianę nazwy uprawnionego przez wykreślenie wpisu: KOMPANIA TYTONIOWA MERKURY SPÓŁKA Z OGRANICZONĄ ODPOWIEDZIALNOŚCIĄ, Poddębice, Polska 001301991 i dokonanie wpisu: GALLAHER POLSKA SPÓŁKA Z OGRANICZONĄ ODPOWIEDZIALNOŚCIĄ, Poddębice, Polska 001301991.

151707 2006 09 11 A. Wprowadzono zmianę uprawnionego przez wykreślenie wpisu: DOMY TOWAROWE „CENTRUM” S.A., 00-017 Warszawa ul. Marszałkowska 104/122, Polska i dokonanie wpisu: SMYK Spółka z o.o., Warszawa, Polska 525-21-59-820 016261640.

151796 2006 09 12 A. Wprowadzono zmianę uprawnionego przez wykreślenie wpisu: „VITAPOL” Spółka z o.o., 98-320 Osjaków Krzętle nr 1, Polska i dokonanie wpisu: P.H.U. „JAG” Jacek Glapa, Koponnicka, Polska.

152015 2006 09 29 A. Wprowadzono zmianę adresu uprawnionego przez wykreślenie wpisu: „BIOGENEZA” Spółka z o.o., 42-600 Tarnowskie Góry ul. Krasickiego 18, Polska i dokonanie wpisu: „BIOGENEZA” Spółka z o.o., Tarnowskie Góry, Polska 273101198.

152088 2006 09 08 A. Wprowadzono zmianę uprawnionego przez wykreślenie wpisu: Management Business Applied Spółka z o.o., 00-095 Warszawa ul. Senatorska 38, Polska i dokonanie wpisu: iGF Spółka z ograniczoną odpowiedzialnością, 00-095 Warszawa ul. Senatorska 38, Polska.

153037 2006 09 29 A. Wprowadzono zmianę uprawnionego przez wykreślenie wpisu: BANK ZACHODNI Spółka Akcyjna, 50-950 Wrocław Rynek 9/11, Polska i dokonanie wpisu: Bank Zachodni WBK S.A., Wrocław, Polska.

153047 2006 09 11 A. Wprowadzono zmianę nazwy uprawnionego przez wykreślenie wpisu: Przedsiębiorstwo Produkcyjno-Handlowo-Usługowe „SPECJAŁ” Spółka z ograniczoną odpowiedzialnością, 35-322 Rzeszów ul. Ciepłownicza 8, Polska 690289061 i dokonanie wpisu: Przedsiębiorstwo Produkcyjno Handlowo Usługowe „SPECJAŁ” Spółka z ograniczoną odpowiedzialnością w likwidacji, Rzeszów, Polska.

153047 2006 09 11 A. Wprowadzono zmianę uprawnionego przez wykreślenie wpisu: Przedsiębiorstwo Produkcyjno Handlowo Usługowe „SPECJAŁ” Spółka z ograniczoną odpowiedzialnością w likwidacji, Rzeszów, Polska i dokonanie wpisu: Polska Sieć Handlowa „NASZ SKLEP” S.A., Rzeszów, Polska 650975511.

153263 2006 09 29 A. Wprowadzono zmianę nazwy uprawnionego przez wykreślenie wpisu: „ALMAR” Przedsiębiorstwo Produkcyjno Handlowo Usługowe Marcin Gniazdowski, 83-300 Kartuzy ul. Kościarska 2, Polska i dokonanie wpisu: Altrans Marcin Gniazdowski, Kartuzy, Polska 002885876.

153294 2006 09 06 A. Wprowadzono zmianę uprawnionego przez wykreślenie wpisu: Krajowa Izba Budownictwa, 00-515 Warszawa ul. Żurawia 32/34, Polska i dokonanie wpisu: Polski Związek Pracodawców Budownictwa, Warszawa, Polska.

153715 2006 09 28 A. Wprowadzono zmianę uprawnionego przez wykreślenie wpisu: Zakłady Przemysłu Tłuszczowego „OLVIT” Spółka z o.o., 80-555 Gdańsk ul. Wiślana 19, Polska i dokonanie wpisu: OLVIT OILS Spółka z ograniczoną odpowiedzialnością, Gdańsk, Polska.

153715 2006 09 28 A. Wprowadzono zmianę nazwy uprawnionego przez wykreślenie wpisu: OLVIT OILS Spółka z ograniczoną odpowiedzialnością, Gdańsk, Polska i dokonanie wpisu: „ZPT OLVIT” Spółka z ograniczoną odpowiedzialnością, Gdańsk, Polska.

153801 2006 09 19 A. Wprowadzono zmianę siedziby uprawnionego przez wykreślenie wpisu: „PLENUS” G. Bomba J. Bomba Spółka jawna, 35-330 Słocina 224, Polska i dokonanie wpisu: „PLENUS” G. BOMBA J. BOMBA SPÓŁKA JAWNA, Rzeszów, Polska 690464127.

153802 2006 09 19 A. Wprowadzono zmianę siedziby uprawnionego przez wykreślenie wpisu: „PLENUS” G. Bomba J. Bomba Spółka jawna, 35-330 Słocina 224, Polska i dokonanie wpisu: „PLENUS” G. BOMBA J. BOMBA SPÓŁKA JAWNA, Rzeszów, Polska 690464127.

153877 2006 09 04 A. Wprowadzono zmianę uprawnionego przez wykreślenie wpisu: FALC S.p.A. Conrada San Domenico 24 62013 Civitanova Marche (Macerata), Włochy i dokonanie wpisu: GPM PRODUCT SRL, Civitanova Marche (Macerata), Włochy.

153877 2006 09 04 A. Wprowadzono zmianę nazwy uprawnionego przez wykreślenie wpisu: GPM PRODUCT SRL, Civitanova Marche (Macerata), Włochy i dokonanie wpisu: FALC SPA (P.I. 00347770430), Civitanova Marche (Macerata), Włochy.

154407 2006 09 12 A. Wprowadzono zmianę nazwy uprawnionego przez wykreślenie wpisu: „POZ-BRUK SOBOTA” Spółka z o.o., 62-090 Rokietnica Sobota ul. Poznańska, Polska i dokonanie wpisu: „POZ-BRUK” Spółka z ograniczoną odpowiedzialnością, Sobota, Polska 630904538.

155101 2006 09 18 A. Wprowadzono zmianę nazwy uprawnionego przez wykreślenie wpisu: SLOVAKOFARMA a.s., Železničná 12 920 27 Hlohovec, Republika Słowacka i dokonanie wpisu: Zenitva a.s., Hlohovec, Republika Słowacka.

157083 2006 09 12 A. Wprowadzono zmianę nazwy uprawnionego przez wykreślenie wpisu: „POZ-BRUK SOBOTA” Spółka z ograniczoną odpowiedzialnością, 62-090 Rokietnica Sobota ul. Poznańska, Polska i dokonanie wpisu: „POZ-BRUK” Spółka z ograniczoną odpowiedzialnością, Sobota, Polska 630904538.

157084 2006 09 12 A. Wprowadzono zmianę nazwy uprawnionego przez wykreślenie wpisu: „POZ-BRUK SOBOTA” Spółka z ograniczoną odpowiedzialnością, 62-090 Rokietnica Sobota ul. Poznańska, Polska i dokonanie wpisu: „POZ-BRUK” Spółka z ograniczoną odpowiedzialnością, Sobota, Polska 630904538.

157085 2006 09 12 A. Wprowadzono zmianę nazwy uprawnionego przez wykreślenie wpisu: „POZ-BRUK SOBOTA” Spółka z ograniczoną odpowiedzialnością, 62-090 Rokietnica Sobota ul. Poznańska, Polska i dokonanie wpisu: „POZ-BRUK” Spółka z ograniczoną odpowiedzialnością, Sobota, Polska 630904538.

157086 2006 09 12 A. Wprowadzono zmianę nazwy uprawnionego przez wykreślenie wpisu: „POZ-BRUK SOBOTA” Spółka z ograniczoną odpowiedzialnością, 62-090 Rokietnica Sobota ul. Poznańska, Polska i dokonanie wpisu: „POZ-BRUK” Spółka z ograniczoną odpowiedzialnością, Sobota, Polska 630904538.

157087 2006 09 12 A. Wprowadzono zmianę nazwy uprawnionego przez wykreślenie wpisu: „POZ-BRUK SOBOTA” Spółka z ograniczoną odpowiedzialnością, 62-090 Rokietnica Sobota

ul. Poznańska, Polska i dokonanie wpisu: „POZ-BRUK” Spółka z ograniczoną odpowiedzialnością, Sobota, Polska 630904538.

157603 2006 09 11 A. Wprowadzono zmianę uprawnionego przez wykreślenie wpisu: DODONI ROMAN GÓRZYŃSKI, MAREK GÓRZYŃSKI, MARCIN GÓRZYŃSKI SPÓŁKA JAWNA, 26-130 Suchedniów ul. Józefów 4 a, Polska i dokonanie wpisu: DODONI S.A., Kielce, Polska 657-25-74-171.

157960 2006 09 19 A. Wprowadzono zmianę uprawnionego przez wykreślenie wpisu: P.H. „BONA” Leszek Wąsowicz, 01-057 Warszawa ul. Anielewicza 31/34, Polska i dokonanie wpisu: „PH BONA” SPÓŁKA Z OGRANICZONĄ ODPOWIEDZIALNOŚCIĄ, Wyględy, Polska 015533555.

157970 2006 09 19 A. Wprowadzono zmianę uprawnionego przez wykreślenie wpisu: Wytwórnia Nawozów Anna Ponikiewska, 60-288 Poznań ul. Promienista 24a, Polska i dokonanie wpisu: „BIOPON” SPÓŁKA Z OGRANICZONĄ ODPOWIEDZIALNOŚCIĄ, Przeźmierowo, Polska 300223890.

158006 2006 09 06 C. Wprowadzono zmianę przez wykreślenie całego wykazu towarów i wszystkich klas towarowych i dokonanie wpisu: „od dnia 2006-02-28: ryż, mąka ryżowa, produkty zbożowe na bazie ryżu, przyprawy do dań z ryżu; klasa 30”.

158723 2006 09 19 A. Wprowadzono zmianę uprawnionego przez wykreślenie wpisu: P.H. „BONA” Leszek Wąsowicz, 01-057 Warszawa ul. Anielewicza 31/34, Polska i dokonanie wpisu: „PH BONA” SPÓŁKA Z OGRANICZONĄ ODPOWIEDZIALNOŚCIĄ, Wyględy, Polska 015533555.

159278 2006 09 04 A. Wprowadzono zmianę nazwy uprawnionego przez wykreślenie wpisu: Auto ABC Spółka z o.o., 63-820 Piaski ul. Gostyńska 13, Polska i dokonanie wpisu: NETBOX SPÓŁKA Z OGRANICZONĄ ODPOWIEDZIALNOŚCIĄ, Gostyń, Polska.

159278 2006 09 04 A. Wprowadzono zmianę siedziby uprawnionego przez wykreślenie wpisu: NETBOX SPÓŁKA Z OGRANICZONĄ ODPOWIEDZIALNOŚCIĄ, Gostyń, Polska i dokonanie wpisu: NETBOX SPÓŁKA Z OGRANICZONĄ ODPOWIEDZIALNOŚCIĄ, Czachorowo, Polska.

159395 2006 09 11 D. Dokonano wpisu: W dniu 20 marca 2006 r. ustanowiony został zastaw na prawie ochronnym przedmiotowego znaku towarowego na podstawie wpisu do Rejestru Zastawów Skarbowych dokonanego przez Naczelnika Pierwszego Śląskiego Urzędu Skarbowego w Sosnowcu celem zabezpieczenia należności podatkowych Zakładów Chemicznych „HAJDUKI” S.A. z siedzibą w Chorzowie.

159395 2006 09 11 D. Dokonano wpisu: Na podstawie zawiadomienia z dnia 06.04.2006 r. o zajęciu prawa ochronnego znaku towarowego R-159395, sygn. PSUS/EA-P/721-01/33/06/AK, doręczonego Urzędowi Patentowemu Rzeczypospolitej Polskiej w dniu 11.04.2006 r., Naczelnik Pierwszego Śląskiego Urzędu Skarbowego w Sosnowcu dokonał zajęcia przedmiotowego prawa ochronnego.

159396 2006 09 11 D. Dokonano wpisu: W dniu 20 marca 2006 r. ustanowiony został zastaw na prawie ochronnym przedmiotowego znaku towarowego na podstawie wpisu do Rejestru Zastawów Skarbowych dokonanego przez Naczelnika Pierwszego Śląskiego Urzędu Skarbowego w Sosnowcu celem zabezpieczenia należności podatkowych Zakładów Chemicznych „HAJDUKI” S.A. z siedzibą w Chorzowie.

159396 2006 09 11 D. Dokonano wpisu: Na podstawie zawiadomienia z dnia 06.04.2006 r. o zajęciu prawa ochronnego znaku towarowego R-159396, sygn. PSUS/EA-P/721-01/34/06/AK, doręczonego Urzędowi Patentowemu Rzeczypospolitej Polskiej w dniu 11.04.2006 r., Naczelnik Pierwszego Śląskiego Urzędu Skarbowego w Sosnowcu dokonał zajęcia przedmiotowego prawa ochronnego.

159518 2006 09 18 A. Wprowadzono zmianę uprawnionego przez wykreślenie wpisu: LE BRET Christian, 187 rue de Courcelles

75017 Paryż, Francja i dokonanie wpisu: MANAGEMENT EUROPE MEETING (MEM), Boulogne Billancourt, Francja.

159548 2006 09 04 A. Wprowadzono zmianę uprawnionego przez wykreślenie wpisu: FALC S.p.A., Conrada San Domenico 24 62013 Civitanova Marche (Macerata), Włochy i dokonanie wpisu: GPM PRODUCT SRL, Civitanova Marche (Macerata), Włochy.

159548 2006 09 04 A. Wprowadzono zmianę nazwy uprawnionego przez wykreślenie wpisu: GPM PRODUCT SRL, Civitanova Marche (Macerata), Włochy i dokonanie wpisu: FALC SPA (P.I. 00347770430), Civitanova Marche (Macerata), Włochy.

160020 2006 09 19 A. Wprowadzono zmianę uprawnionego przez wykreślenie wpisu: Interact Commerce Coporation (Delaware corporation), 8800 N. Gainey Center Driver, Suite 200 Scottsdale Arizona 85258, Stany Zjednoczone Ameryki i dokonanie wpisu: BEST SOFTWARE INC., St. Petersburg, Stany Zjednoczone Ameryki.

160020 2006 09 19 A. Wprowadzono zmianę nazwy uprawnionego przez wykreślenie wpisu: BEST SOFTWARE INC., St. Petersburg, Stany Zjednoczone Ameryki i dokonanie wpisu: SAGE SOFTWARE INC., St. Petersburg, Stany Zjednoczone Ameryki.

160226 2006 09 19 A. Wprowadzono zmianę uprawnionego przez wykreślenie wpisu: Interact Commerce Coporation (Delaware corporation), 8800 N. Gainey Center Driver, Suite 200 Scottsdale Arizona 85258, Stany Zjednoczone Ameryki i dokonanie wpisu: BEST SOFTWARE INC., St. Petersburg, Stany Zjednoczone Ameryki.

160226 2006 09 19 A. Wprowadzono zmianę nazwy uprawnionego przez wykreślenie wpisu: BEST SOFTWARE INC., St. Petersburg, Stany Zjednoczone Ameryki i dokonanie wpisu: SAGE SOFTWARE INC., St. Petersburg, Stany Zjednoczone Ameryki.

160419 2006 09 12 A. Wprowadzono zmianę nazwy uprawnionego przez wykreślenie wpisu: „POZ-BRUK SOBOTA” Spółka z o.o., 62-090 Sobota Rokietnica ul. Poznańska, Polska i dokonanie wpisu: „POZ-BRUK” Spółka z ograniczoną odpowiedzialnością, Sobota, Polska 630904538.

160677 2006 09 27 A. Wprowadzono zmianę nazwy uprawnionego przez wykreślenie wpisu: Zakład Drzewny „LAMPARKIET” Zygmunt Dąbrowski, 13-300 Nowe Miasto Lubawskie ul. Grunwaldzka 61, Polska i dokonanie wpisu: FINISHPARKIET Fabryka Parkietu Zygmunt Dąbrowski, Nowe Miasto Lubawskie, Polska.

160766 2006 09 19 A. Wprowadzono zmianę uprawnionego przez wykreślenie wpisu: P.H. „BONA” Leszek Wąsowicz, 01-057 Warszawa ul. Anielewicza 31/34, Polska i dokonanie wpisu: „PH BONA” SPÓŁKA Z OGRANICZONĄ ODPOWIEDZIALNOŚCIĄ, Wyględy, Polska 015533555.

160792 2006 09 04 A. Wprowadzono zmianę uprawnionego przez wykreślenie wpisu: British Sisalkraft Limited, Commissioners Road Strood Rochester Kent ME2 4ED, Wielka Brytania i dokonanie wpisu: DS. Smith Plastics Limited, Londyn, Wielka Brytania.

160923 2006 09 11 A. Wprowadzono zmianę uprawnionego przez wykreślenie wpisu: TERMO ORGANIKA S.A., 39-300 Mielec ul. Wojska Polskiego 3, Polska i dokonanie wpisu: Termo Organika Sp. z o.o., Kraków, Polska 679-25-71-223 357033260.

161192 2006 09 19 A. Wprowadzono zmianę nazwy uprawnionego przez wykreślenie wpisu: LOT Usługi Lotniskowe w Krakowie Spółka z o.o., 32-083 Kraków Balice Port Lotniczy Kraków, Polska i dokonanie wpisu: KRK AIRPORT SERVICES SPÓŁKA Z OGRANICZONĄ ODPOWIEDZIALNOŚCIĄ, Balice, Polska 350850210.

161978 2006 09 29 A. Wprowadzono zmianę nazwy uprawnionego przez wykreślenie wpisu: MILO S.A., 03-842 Warszawa ul. Grochowska 301, Polska i dokonanie wpisu: Lekkerland Polska Spółka Akcyjna, Warszawa, Polska.

162474 2006 09 11 A. Wprowadzono zmianę nazwy uprawnionego przez wykreślenie wpisu: Lubelskie Zakłady Przemysłu Spirytusowego i Drożdżowego POLMOS S.A., Lublin, Polska

430029752 i dokonanie wpisu: Lubelskie Zakłady Przemysłu Spirytusowego „POLMOS” S.A., Lublin, Polska 430029752.

162588 2006 09 14 A. Wprowadzono zmianę uprawnionego przez wykreślenie wpisu: RAM 2 s.c. Tomasz Duer, Mirosław Duer, Zabrze, Polska 273785009 i dokonanie wpisu: RAM 2 Tomasz Duer, Mirosław Duer S.J., Zabrze, Polska.

162706 2006 09 14 A. Wprowadzono zmianę uprawnionego przez wykreślenie wpisu: „VITAX FOODS” Spółka z o.o., Dobrzyca, Polska 250669034 i dokonanie wpisu: Plantarol Sp. z o.o., Kłęka, Polska..

162965 2006 09 14 A. Wprowadzono zmianę uprawnionego przez wykreślenie wpisu: HH POLAND Sp. z o.o., Gliwice, Polska 273243716 i dokonanie wpisu: HH POLAND S.A., Gliwice, Polska.

163143 2006 09 04 A. Wprowadzono zmianę nazwy uprawnionego przez wykreślenie wpisu: Amersham plc, Little Chalfont, Wielka Brytania i dokonanie wpisu: GE HEALTHCARE LIMITED, Little Chalfont, Wielka Brytania.

163222 2006 09 14 A. Wprowadzono zmianę siedziby uprawnionego przez wykreślenie wpisu: ADEX Spółka Cywilna Wojciech Pokusa, Alicja Zeman, Katarzyna Piskorek, Bielsko-Biała, Polska i dokonanie wpisu: ADEX Spółka Cywilna Wojciech Pokusa, Alicja Zeman, Katarzyna Piskorek, Wilkowice, Polska.

163853 2006 09 18 A. Wprowadzono zmianę nazwy uprawnionego przez wykreślenie wpisu: SLOVAKOFARMA a.s., Hlohovec, Republika Słowacka i dokonanie wpisu: Zenitiva a.s., Hlohovec, Republika Słowacka.

164082 2006 09 14 A. Wprowadzono zmianę uprawnionego przez wykreślenie wpisu: Zakłady Mięsne Czesław Jagła, Krotoszyn, Polska 250433923 i dokonanie wpisu: Kazimiera Jagła, Koźmin Wlkp., Polska.

164082 2006 09 14 A. Wprowadzono zmianę uprawnionego przez wykreślenie wpisu: Kazimiera Jagła, Koźmin Wlkp., Polska i dokonanie wpisu: Roman Łagódka, Sułkowice, Polska.

164083 2006 09 14 A. Wprowadzono zmianę uprawnionego przez wykreślenie wpisu: Zakłady Mięsne Czesław Jagła, Krotoszyn, Polska 250433923 i dokonanie wpisu: Kazimiera Jagła, Koźmin Wlkp., Polska.

164083 2006 09 14 A. Wprowadzono zmianę uprawnionego przez wykreślenie wpisu: Kazimiera Jagła, Koźmin Wlkp., Polska i dokonanie wpisu: Roman Łagódka, Sułkowice, Polska.

164084 2006 09 14 A. Wprowadzono zmianę uprawnionego przez wykreślenie wpisu: Zakłady Mięsne Czesław Jagła, Krotoszyn, Polska 250433923 i dokonanie wpisu: Kazimiera Jagła, Koźmin Wlkp., Polska.

164084 2006 09 14 A. Wprowadzono zmianę uprawnionego przez wykreślenie wpisu: Kazimiera Jagła, Koźmin Wlkp., Polska i dokonanie wpisu: Roman Łagódka, Sułkowice, Polska.

164085 2006 09 14 A. Wprowadzono zmianę uprawnionego przez wykreślenie wpisu: Zakłady Mięsne Czesław Jagła, Krotoszyn, Polska 250433923 i dokonanie wpisu: Kazimiera Jagła, Koźmin Wlkp., Polska.

164085 2006 09 14 A. Wprowadzono zmianę uprawnionego przez wykreślenie wpisu: Kazimiera Jagła, Koźmin Wlkp., Polska i dokonanie wpisu: Roman Łagódka, Sułkowice, Polska.

164086 2006 09 14 A. Wprowadzono zmianę uprawnionego przez wykreślenie wpisu: Zakłady Mięsne Czesław Jagła, Krotoszyn, Polska 250433923 i dokonanie wpisu: Kazimiera Jagła, Koźmin Wlkp., Polska.

164086 2006 09 14 A. Wprowadzono zmianę uprawnionego przez wykreślenie wpisu: Kazimiera Jagła, Koźmin Wlkp., Polska i dokonanie wpisu: Roman Łagódka, Sułkowice, Polska.

164151 2006 09 19 A. Wprowadzono zmianę uprawnionego przez wykreślenie wpisu: Przedsiębiorstwo Produkcyjno-

-Handlowo-Usługowe „AMW” Elżbieta Nawrot, Pyrzowice, Polska 008434270 i dokonanie wpisu: „AMW” S.C. E Nawrot, M. Nawrot, A. Nawrot, Pyrzowice, Polska.

164151 2006 09 19 A. Wprowadzono zmianę uprawnionego przez wykreślenie wpisu: „AMW” S.C. E Nawrot, M. Nawrot, A. Nawrot, Pyrzowice, Polska i dokonanie wpisu: AMW NAWROT SPÓŁKA JAWNA, Pyrzowice, Polska NIP 645-22-99-087

164351 2006 09 12 A. Wprowadzono zmianę uprawnionego przez wykreślenie wpisu: BUSINESSMAN School of Modern Languages Spółka z ograniczoną odpowiedzialnością, Warszawa, :Polska 0160698350 i dokonanie wpisu: Wydawnictwo Edukacyjne „The Teacher” Spółka z o.o., Warszawa, Polska 015489156.

164666 2006 09 14 A. Wprowadzono zmianę uprawnionego przez wykreślenie wpisu: Jeronimo Martins Dystrybucja Spółka z o.o., Poznań, Polska 630303023 i dokonanie wpisu: DESIMO - Desenvolvimento e Gestao Imobiliaria Lda, Lizbona, Portugalia..

165283 2006 09 13 A. Wprowadzono zmianę uprawnionego przez wykreślenie wpisu: Przedsiębiorstwo Produkcyjno-Handlowe „PAOLA” Spółka z o.o., Bielany Wrocławskie, Polska 930643205 i dokonanie wpisu: PAOLA SPÓŁKA AKCYJNA, Bielany Wrocławskie, Polska 930643206.

165529 2006 09 06 A. Wprowadzono zmianę uprawnionego przez wykreślenie wpisu: FLORALAND-POLAND Andrzej Pawelski, Anna Pawelska-Steinbrich, Legionowo, Polska i dokonanie wpisu: FLORALAND-NASIONA Pawelski Andrzej, Legionowo, Polska.

165546 2006 09 12 A. Wprowadzono zmianę siedziby uprawnionego przez wykreślenie wpisu: „Stadnina Koni Maciukiewicz” Spółka z o.o., Jaszkowo, Polska 639749298 i dokonanie wpisu: „Stadnina Koni Maciukiewicz” Spółka z o.o., Nowęcin, Polska 639749298.

165547 2006 09 12 A. Wprowadzono zmianę siedziby uprawnionego przez wykreślenie wpisu: „Stadnina Koni Maciukiewicz” Spółka z o.o., Jaszkowo, Polska 639749298 i dokonanie wpisu: „Stadnina Koni Maciukiewicz” Spółka z o.o., Nowęcin, Polska 639749298.

165631 2006 09 19 A. Wprowadzono zmianę siedziby uprawnionego przez wykreślenie wpisu: „PLENUS” G. Bomba i J. Bomba Spółka Jawna, Słocina, Polska 690464127 i dokonanie wpisu: „PLENUS” G. BOMBA J. BOMBA SPÓŁKA JAWNA, Rzeszów, Polska 690464127.

165636 2006 09 19 A. Wprowadzono zmianę siedziby uprawnionego przez wykreślenie wpisu: „PLENUS” G. Bomba i J. Bomba Spółka Jawna, Słocina, Polska 690464127 i dokonanie wpisu: „PLENUS” G. BOMBA J. BOMBA SPÓŁKA JAWNA, Rzeszów, Polska 690464127.

165664 2006 09 28 A. Wprowadzono zmianę siedziby uprawnionego przez wykreślenie wpisu: „PLENUS” G. Bomba i J. Bomba Spółka Jawna, Słocina, Polska 690464127 i dokonanie wpisu: „PLENUS” G. BOMBA J. BOMBA SPÓŁKA JAWNA, Rzeszów, Polska 690464127.

165731 2006 09 19 A. Wprowadzono zmianę uprawnionego przez wykreślenie wpisu: Firma Mięсно-Wędliniarska „AJPI” Lucjan Piłśniak, Siemianowice Śląskie, Polska 003489125 i dokonanie wpisu: AJPI SPÓŁKA Z OGRANICZONĄ ODPOWIEDZIALNOŚCIĄ, Mysłówice, Polska 240216168.

165732 2006 09 19 A. Wprowadzono zmianę uprawnionego przez wykreślenie wpisu: Firma Mięсно-Wędliniarska „AJPI” Lucjan Piłśniak, Siemianowice Śląskie, Polska 003489125 i dokonanie wpisu: AJPI SPÓŁKA Z OGRANICZONĄ ODPOWIEDZIALNOŚCIĄ, Mysłówice, Polska 240216168.

165956 2006 09 29 A. Wprowadzono zmianę nazwy uprawnionego przez wykreślenie wpisu: Przedsiębiorstwo Produkcyjno-Handlowo-Usługowe „ALMAR” Marcin Gniazdowski, Kartuzy, Polska 002885876 i dokonanie wpisu: Altrans Marcin Gniazdowski, Kartuzy, Polska 002885876.

165957 2006 09 29 A. Wprowadzono zmianę nazwy uprawnionego przez wykreślenie wpisu: Przedsiębiorstwo Produkcyjno-Handlowo-Usługowe „ALMAR” Marcin Gniazdowski, Kartuzy, Polska 002885876 i dokonanie wpisu: Altrans Marcin Gniazdowski, Kartuzy, Polska 002885876.

165960 2006 09 19 A. Wprowadzono zmianę nazwy uprawnionego przez wykreślenie wpisu: Natur Produkt Tom-Mark Sp. z o.o., Warszawa, Polska 012092323-84003000-51-3-613-01013 i dokonanie wpisu: NATUR PRODUKT ZDROVIT SPÓŁKA Z OGRANICZONĄ ODPOWIEDZIALNOŚCIĄ, Warszawa, Polska 012092323.

166076 2006 09 19 A. Wprowadzono zmianę uprawnionego przez wykreślenie wpisu: Przedsiębiorstwo Produkcyjno-Handlowo-Usługowe „AMW” Elżbieta Nawrot, Pyrzowice, Polska 008434270 i dokonanie wpisu: „AMW” S.C. E. Nawrot, M. Nawrot, A. Nawrot, Pyrzowice, Polska.

166076 2006 09 19 A. Wprowadzono zmianę uprawnionego przez wykreślenie wpisu: „AMW” S.C. E. Nawrot, M. Nawrot, A. Nawrot, Pyrzowice, Polska i dokonanie wpisu: AMW NAWROT SPÓŁKA JAWNA, Pyrzowice, Polska NIP 645-22-99-087.

166077 2006 09 19 A. Wprowadzono zmianę uprawnionego przez wykreślenie wpisu: Przedsiębiorstwo Produkcyjno-Handlowo-Usługowe „AMW” Elżbieta Nawrot, Pyrzowice, Polska 008434270 i dokonanie wpisu: „AMW” S.C. E. Nawrot, M. Nawrot, A. Nawrot, Pyrzowice, Polska.

166077 2006 09 19 A. Wprowadzono zmianę uprawnionego przez wykreślenie wpisu: „AMW” S.C. E. Nawrot, M. Nawrot, A. Nawrot, Pyrzowice, Polska i dokonanie wpisu: AMW NAWROT SPÓŁKA JAWNA, Pyrzowice, Polska NIP 645-22-99-087.

166202 2006 09 14 A. Wprowadzono zmianę siedziby uprawnionego przez wykreślenie wpisu: ABB Spółka z o.o., Wrocław, Polska 005967534 i dokonanie wpisu: ABB Spółka z o.o., Warszawa, Polska..

166387 2006 09 14 A. Wprowadzono zmianę uprawnionego przez wykreślenie wpisu: CHYTRA BARVA s.r.o., Zlin, Republika Czeska i dokonanie wpisu: AKVAREA, spol. S.r.o., Zlin, Republika Czeska.

166394 2006 09 27 A. Wprowadzono zmianę uprawnionego przez wykreślenie wpisu: LINPAC Mouldings Limited, Birmingham, Wielka Brytania i dokonanie wpisu: LINPAC Materials Handling Limited, Birmingham, Wielka Brytania.

166702 2006 09 19 A. Wprowadzono zmianę uprawnionego przez wykreślenie wpisu: Przedsiębiorstwo Produkcyjno-Handlowo-Usługowe „AMW” Elżbieta Nawrot, Pyrzowice, Polska 008434270 i dokonanie wpisu: „AMW” S.C. E. Nawrot, M. Nawrot, A. Nawrot, Pyrzowice, Polska.

166702 2006 09 19 A. Wprowadzono zmianę uprawnionego przez wykreślenie wpisu: „AMW” S.C. E. Nawrot, M. Nawrot, A. Nawrot, Pyrzowice, Polska i dokonanie wpisu: AMW NAWROT SPÓŁKA JAWNA, Pyrzowice, Polska NIP 645-22-99-087.

166765 2006 09 19 A. Wprowadzono zmianę uprawnionego przez wykreślenie wpisu: Firma Mięсно-Wędliniarska „AJPI” Lucjan Piłśniak, Siemianowice Śląskie, Polska 003489125 i dokonanie wpisu: AJPI SPÓŁKA Z OGRANICZONĄ ODPOWIEDZIALNOŚCIĄ, Mysłówice, Polska 240216168.

166769 2006 09 19 A. Wprowadzono zmianę uprawnionego przez wykreślenie wpisu: Firma Mięсно-Wędliniarska „AJPI” Lucjan Piłśniak, Siemianowice Śląskie, Polska 003489125 i dokonanie wpisu: AJPI SPÓŁKA Z OGRANICZONĄ ODPOWIEDZIALNOŚCIĄ, Mysłówice, Polska 240216168.

166877 2006 09 19 A. Wprowadzono zmianę uprawnionego przez wykreślenie wpisu: P.H. „Bona” Leszek Wąsowicz, Warszawa, Polska 011663315 i dokonanie wpisu: „PH BONA” SPÓŁKA Z OGRANICZONĄ ODPOWIEDZIALNOŚCIĄ, Wyględy, Polska 015533555.

166878 2006 09 19 A. Wprowadzono zmianę uprawnionego przez wykreślenie wpisu: P.H. „Bona” Leszek Wąsowicz, Warszawa, Polska 011663315 i dokonanie wpisu: „PH BONA” SPÓŁKA Z OGRANICZONĄ ODPOWIEDZIALNOŚCIĄ, Wyględy, Polska 015533555.

167450 2006 09 12 D. Dokonano wpisu: W dniu 20 marca 2006 r. ustanowiony został zastaw na prawie ochronnym przedmiotowego znaku towarowego na podstawie wpisu do Rejestru Zastawów Skarbowych dokonanego przez Naczelnika Pierwszego Śląskiego Urzędu Skarbowego w Sosnowcu celem zabezpieczenia należności podatkowych Zakładów Chemicznych „HAJDUKI” S.A. z siedzibą w Chorzowie.

167450 2006 09 12 D. Dokonano wpisu: Na podstawie zawiadomienia z dnia 06.04.2006 r. o zajęciu prawa ochronnego znaku towarowego R-167450, sygn. PSUS/EA-P/721-01/32/06/AK, doręzonego Urzędowi Patentowemu Rzeczypospolitej Polskiej w dniu 11.04.2006 r., Naczelnik Pierwszego Śląskiego Urzędu Skarbowego w Sosnowcu dokonał zajęcia przedmiotowego prawa ochronnego.

167509 2006 09 13 A. Wprowadzono zmianę uprawnionego przez wykreślenie wpisu: Przedsiębiorstwo Produkcyjno-Handlowe „PAOLA” Spółka z o.o., Bielany Wrocławskie, Polska 930643206 i dokonanie wpisu: PAOLA SPÓŁKA AKCYJNA, Bielany Wrocławskie, Polska 930643206.

167608 2006 09 12 D. Dokonano wpisu: W dniu 20 marca 2006 r. ustanowiony został zastaw na prawie ochronnym przedmiotowego znaku towarowego na podstawie wpisu do Rejestru Zastawów Skarbowych dokonanego przez Naczelnika Pierwszego Śląskiego Urzędu Skarbowego w Sosnowcu celem zabezpieczenia należności podatkowych Zakładów Chemicznych „HAJDUKI” S.A. z siedzibą w Chorzowie.

167608 2006 09 12 D. Dokonano wpisu: Na podstawie zawiadomienia z dnia 06.04.2006 r. o zajęciu prawa ochronnego znaku towarowego R-167608, sygn. PSUS/EA-P/721-01/29/06/AK, doręzonego Urzędowi Patentowemu Rzeczypospolitej Polskiej w dniu 11.04.2006 r., Naczelnik Pierwszego Śląskiego Urzędu Skarbowego w Sosnowcu dokonał zajęcia przedmiotowego prawa ochronnego.

167697 2006 09 12 A. Wprowadzono zmianę uprawnionego przez wykreślenie wpisu: Pomorska Fabryka Drożdży „POLMOS” Spółka Akcyjna, Tczew, Polska 191681180 i dokonanie wpisu: LE-SAFFRE BIO-CORPORATION S.A., Wołczyn, Polska 531172260.

167726 2006 09 19 A. Wprowadzono zmianę uprawnionego przez wykreślenie wpisu: FIRMA MIĘSNO-WĘDLINIARSKA „AJPI” Lucjan Piłśniak, Siemianowice Śląskie, Polska 003489125 i dokonanie wpisu: AJPI SPÓŁKA Z OGRANICZONĄ ODPOWIEDZIALNOŚCIĄ, Mysłowice, Polska 240216168.

167764 2006 09 19 A. Wprowadzono zmianę uprawnionego przez wykreślenie wpisu: Firma Mięsno-Wędliniarska „AJPI” Lucjan Piłśniak, Siemianowice Śląskie, Polska 003489125 i dokonanie wpisu: AJPI SPÓŁKA Z OGRANICZONĄ ODPOWIEDZIALNOŚCIĄ, Mysłowice, Polska 240216168.

167899 2006 09 14 A. Wprowadzono zmianę uprawnionego przez wykreślenie wpisu: Przedsiębiorstwo Handlowe BIALŁ Sławomir Binder, Otomin, Polska 002855409 i dokonanie wpisu: BIALŁ Sp. z o.o., Otomin, Polska.

167969 2006 09 14 A. Wprowadzono zmianę nazwy uprawnionego przez wykreślenie wpisu: „Pudliszki” S.A., Pudliszki, Polska 410228154 i dokonanie wpisu: HJ HEINZ POLSKA S.A., Pudliszki, Polska 410228154.

167970 2006 09 14 A. Wprowadzono zmianę nazwy uprawnionego przez wykreślenie wpisu: „Pudliszki” S.A., Pudliszki, Polska 410228154 i dokonanie wpisu: HJ HEINZ POLSKA S.A., Pudliszki, Polska 410228154.

167971 2006 09 14 A. Wprowadzono zmianę nazwy uprawnionego przez wykreślenie wpisu: „Pudliszki” S.A., Pudliszki, Pol-

ska 410228154 i dokonanie wpisu: HJ HEINZ POLSKA S.A., Pudliszki, Polska 410228154.

167972 2006 09 14 A. Wprowadzono zmianę nazwy uprawnionego przez wykreślenie wpisu: „Pudliszki” S.A., Pudliszki, Polska 410228154 i dokonanie wpisu: HJ HEINZ POLSKA S.A., Pudliszki, Polska 410228154.

168172 2006 09 22 A. Wprowadzono zmianę uprawnionego przez wykreślenie wpisu: LEAF POLAND Sp. z o.o., Warszawa, Polska 015604143 i dokonanie wpisu: Syrena Cukierki Sp. z o.o., Warszawa, Polska 015604143.

168172 2006 09 22 A. Wprowadzono zmianę nazwy uprawnionego przez wykreślenie wpisu: Syrena Cukierki Sp. z o.o., Warszawa, Polska 015604143 i dokonanie wpisu: Syrena Cukierki Sp. z o.o. w Likwidacji, Warszawa, Polska 015604143.

168313 2006 09 14 A. Wprowadzono zmianę nazwy uprawnionego przez wykreślenie wpisu: Natur Produkt Tom-Mark Sp. z o.o., Warszawa, Polska 012092323 i dokonanie wpisu: Natur Produkt Zdrovit Sp. z o.o., Warszawa, Polska 012092323.

168314 2006 09 14 A. Wprowadzono zmianę nazwy uprawnionego przez wykreślenie wpisu: Natur Produkt Tom-Mark Sp. z o.o., Warszawa, Polska 012092323 i dokonanie wpisu: Natur Produkt Zdrovit Sp. z o.o., Warszawa, Polska 012092323.

168325 2006 09 14 A. Wprowadzono zmianę nazwy uprawnionego przez wykreślenie wpisu: „WIERTŁA-BAILDON” Spółka z o.o., Katowice, Polska 273752671 i dokonanie wpisu: FABRYKA „WIERTŁA-BAILDON” Spółka z o.o., Katowice, Polska 273752671.

168370 2006 09 14 A. Wprowadzono zmianę uprawnionego przez wykreślenie wpisu: Przedsiębiorstwo Produkcyjno-Handlowo-Usługowe ONTARIO Krzysztof Dudek, Kozięgłowy, Polska 151000922 i dokonanie wpisu: Przedsiębiorstwo „POLMOS” Biały-stok S.A., Białystok, Polska 012057574.

168897 2006 09 14 A. Wprowadzono zmianę nazwy uprawnionego przez wykreślenie wpisu: Przedsiębiorstwo Handlu Detalicznego Agnieszka Chowaniec, Tychy, Polska 277625337 i dokonanie wpisu: Przedsiębiorstwo Handlu Detalicznego Agnieszka Józkowicz, Tychy, Polska 277625337.

168906 2006 09 14 A. Wprowadzono zmianę siedziby uprawnionego przez wykreślenie wpisu: Przedsiębiorstwo Produkcyjno-Handlowe „ADRO” Jarosław Bąk, Koszalin, Polska i dokonanie wpisu: Przedsiębiorstwo Produkcyjno-Handlowe „ADRO” Jarosław Bąk, Stare Bielice, Polska.

169996 2006 09 14 A. Wprowadzono zmianę nazwy uprawnionego przez wykreślenie wpisu: Household International (U.K.) Limited, Windsor, Wielka Brytania i dokonanie wpisu: Household International Europe Limited, Windsor, Wielka Brytania.

169997 2006 09 14 A. Wprowadzono zmianę nazwy uprawnionego przez wykreślenie wpisu: Household International (U.K.) Limited, Windsor, Wielka Brytania i dokonanie wpisu: Household International Europe Limited, Windsor, Wielka Brytania.

169998 2006 09 14 A. Wprowadzono zmianę nazwy uprawnionego przez wykreślenie wpisu: Household International (U.K.) Limited, Windsor, Wielka Brytania i dokonanie wpisu: Household International Europe Limited, Windsor, Wielka Brytania.

169999 2006 09 14 A. Wprowadzono zmianę nazwy uprawnionego przez wykreślenie wpisu: Household International (U.K.) Limited, Windsor, Wielka Brytania i dokonanie wpisu: Household International Europe Limited, Windsor, Wielka Brytania.

170000 2006 09 14 A. Wprowadzono zmianę nazwy uprawnionego przez wykreślenie wpisu: Household International (U.K.) Limited, Windsor, Wielka Brytania i dokonanie wpisu: Household International Europe Limited, Windsor, Wielka Brytania.

170001 2006 09 20 A. Wprowadzono zmianę nazwy uprawnionego przez wykreślenie wpisu: Household International (U.K.)

Limited, Windsor, Wielka Brytania i dokonanie wpisu: Household International Europe Limited, Windsor, Wielka Brytania.

170002 2006 09 20 A. Wprowadzono zmianę nazwy uprawnionego przez wykreślenie wpisu: Household International (U.K.) Limited, Windsor, Wielka Brytania i dokonanie wpisu: Household International Europe Limited, Windsor, Wielka Brytania.

170003 2006 09 20 A. Wprowadzono zmianę nazwy uprawnionego przez wykreślenie wpisu: Household International (U.K.) Limited, Windsor, Wielka Brytania i dokonanie wpisu: Household International Europe Limited, Windsor, Wielka Brytania.

170004 2006 09 20 A. Wprowadzono zmianę nazwy uprawnionego przez wykreślenie wpisu: Household International (U.K.) Limited, Windsor, Wielka Brytania i dokonanie wpisu: Household International Europe Limited, Windsor, Wielka Brytania.

170704 2006 09 14 A. Wprowadzono zmianę uprawnionego przez wykreślenie wpisu: MARVIPOL Sp. z o.o., Warszawa, Polska 011927062 i dokonanie wpisu: MARVIPOL S.A., Warszawa, Polska.

171403 2006 09 18 A. Wprowadzono zmianę uprawnionego przez wykreślenie wpisu: Stråussa Källa Aktiebolag, Karlstad, Szwecja i dokonanie wpisu: LÖFBERGS LILA AKTIEBOLAG, Karlstad, Szwecja.

171491 2006 09 18 A. Wprowadzono zmianę nazwy uprawnionego przez wykreślenie wpisu: ALARIS Medical Systems, Inc., San Diego, Stany Zjednoczone Ameryki i dokonanie wpisu: CARDINAL HEALTH 303, Inc., San Diego, Stany Zjednoczone Ameryki.

171492 2006 09 18 A. Wprowadzono zmianę nazwy uprawnionego przez wykreślenie wpisu: ALARIS Medical Systems, Inc., San Diego, Stany Zjednoczone Ameryki i dokonanie wpisu: CARDINAL HEALTH 303, Inc., San Diego, Stany Zjednoczone Ameryki.

391

DECYZJE O UNIEWAŻNIENIU PRAWA OCHRONNEGO

Poniższe zestawienie zawiera kolejno: numer prawa ochronnego na znaki towarowe, datę unieważnienia prawa ochronnego oraz treść decyzji.

140 131 2005 10 12 Prawo unieważniono w części dla towarów w klasie 9 i usług w klasach: 35, 36, 38 i 42.

392

DECYZJE O WYGAŚNIĘCIU PRAWA OCHRONNEGO

Poniższe zestawienie zawiera kolejno: numer prawa ochronnego na znaki towarowe i datę wygaśnięcia prawa ochronnego. W przypadku wygaśnięcia prawa tylko dla części towarów (usług) wymienia się te towary (usługi).

69 101 2000 01 26 Prawo wygasło w całości.
 83 704 2002 10 06 Prawo wygasło w części dla towarów i usług: zawory metalowe; szkolenie i doradztwo w zakresie najnowszych technik napraw ogumienia; w klasie 6 i 41.
 83 705 2002 10 06 Prawo wygasło w części dla towarów i usług: zawory metalowe; szkolenie i doradztwo w zakresie najnowszych technik napraw ogumienia; w klasie 6 i 41.
 97 254 2004 03 01 Prawo wygasło w części dla towarów i usług: izolatory do przewodów elektrycznych, rury elastyczne niemetalowe izolacyjne; klasa 17.
 99 275 2004 06 03 Prawo wygasło w części dla usług: usługi budowlane i naprawy w zakresie budynków; klasa 37.
 99 873 2006 09 09 Prawo wygasło w części dla towarów: audio-wizualne urządzenia do nauki, urządzenia

do transmisji dźwięku i obrazu, ekrany projekcyjne, urządzenia do montażu filmów, maszyny i urządzenia do kopiowania, odbiorniki audio i video, urządzenia do odtwarzania dźwięku i obrazu, aparaty projekcyjne, aparaty do projekcji przeźroczcy, taśmy i kasety video, aparaty video; biżuteria; klasy: 9, 14.
 100 780 2005 03 13 Prawo wygasło w części dla towarów: środki i preparaty do czyszczenia, pasty, pumeks; klasa: 3.
 103 104 2006 05 28 Prawo wygasło w części dla towarów: części do pojazdów samochodowych wytwarzane zwłaszcza z tworzyw sztucznych w tym: bagażniki, gałki i uchwyty, korki wlewu, krzeselka dla dzieci zapewniające bezpieczeństwo, lusterka wsteczne, pokrywy ozdobne na piasty kół, rolety, spojlerzy, tablice rozdzielcze, tapicerka, wycieraczki, zderzaki; klasa 12.
 107 354 2006 01 17 Prawo wygasło w części dla towarów: książki i czasopisma fachowe, foldery, klasa 16.
 108 367 2006 04 22 Prawo wygasło w części dla towarów: ubrania, buty i nakrycia głowy; w klasie 25.
 108 917 2006 03 26 Prawo wygasło w części dla towarów i usług: metalowe elementy konstrukcyjne, płyty konstrukcyjne, w tym pokrycia dachów, sufitów, ścian, podłóg, przegrody, ramki, żaluzje, okucia, rury metalowe, kolanka do rur metalowe, okładziny budowlane metalowe, przewody instalacji wentylacyjnej, wodno-kanalizacyjnej i CO oraz gazowe-metalowe, rynny metalowe, zaciski do rur; narzędzia i przyrządy ręczne z napędem elektrycznym, hydraulicznym, pneumatycznym i mechanicznym stosowane w pracach remontowo-budowlanych; rury do bojlerów centralnego ogrzewania, zawory kanalizacyjne, elementy grzejne, elementy wentylacyjne, kanalizacyjne, przewody wodociągowe nie z metalu, urządzenia i armatura instalacji wodnych, np. kabiny natryskowe, wanny, umywalki, CO i gazowe, np. piece, podgrzewacze; farby izolacyjne, materiały do izolacji, mieszanki chemiczne do uszczelniania, szczeliwa do połączeń, rury elastyczne niemetalowe, uszczelki i złącza niemetalowe; wykładziny podłogowe wszelkiego typu, również izolujące, tapety papierowe i nietekstylne; usługi budowlane i budowlano-remontowe w zakresie konstrukcji metalowych, z tworzyw sztucznych, szkła, cementu; doradztwo, rzeczoznawstwo, ekspertyzy w zakresie branży budowlanej, wzornictwo przemysłowe, projektowanie wzorów przemysłowych, doradztwo i usługi w zakresie projektowania wnętrz; klasa 6, 8, 11, 17, 27, 37, 42.
 109 309 2006 04 30 Prawo wygasło w części dla towarów: węgiel; klasa 4.
 110 331 2006 04 23 Prawo wygasło w części dla towarów: węgiel kamienny; klasa 4.
 111 029 2006 03 26 Prawo wygasło w części dla towarów i usług: metalowe elementy konstrukcyjne, płyty konstrukcyjne, w tym pokrycia dachów, sufitów, ścian, podłóg, przegrody, ramki, żaluzje, okucia, rury metalowe, kolanka do

rur metalowe, okładziny budowlane metalowe, przewody instalacji wentylacyjnej, wodno-kanalizacyjnej i CO oraz gazowe-metalowe, ryny metalowe, zaciski do rur; narzędzia i przyrządy ręczne z napędem elektrycznym, hydraulicznym, pneumatycznym i mechanicznym stosowane w pracach remontowo-budowlanych; rury do bojlerów centralnego ogrzewania, zawory kanalizacyjne, elementy grzejne, elementy wentylacyjne, kanalizacyjne, przewody wodociągowe nie z metalu, urządzenia i armatura instalacji wodnych, np. kabiny natryskowe, wanny, umywalki, CO i gazowe, np. piece, podgrzewacze; farby izolacyjne, materiały do izolacji, mieszanki chemiczne do uszczelniania, szczeliwa do połączeń, rury elastyczne niemetalowe, uszczelki i złącza niemetalowe; wykładziny podłogowe wszelkiego typu, również izolujące, tapety papierowe i nietekstylne; usługi budowlane i budowlano-remontowe w zakresie konstrukcji metalowych, z tworzyw sztucznych, szkła, cementu; doradztwo, rzeczoznawstwo, ekspertyzy w zakresie branży budowlanej, wzornictwo przemysłowe, projektowanie wzorów przemysłowych, doradztwo i usługi w zakresie projektowania wnętrz; klasa 6, 8, 11, 17, 27, 37, 42.

111 438 2006 03 29 Prawo wygasło w części dla towarów: noże, skrobarki, wycinarki; drukarki komputerowe, komputery, naświetlacz do jajek, mikrowyłączniki, przełączniki, przyciski sterownicze, styczniki, termometry, wagi, odkurzacze, pakowarko-zgrzewarka, elektroniczny dozownik; papier i karton, wyroby z tych materiałów-folie z tworzyw sztucznych do pakowania, linijki, książki, papier silikonowy, pudełka kartonowe i papierowe, tutki, torby, woreczki do pakowania z papieru i tworzyw sztucznych; formy do ciast „garniki, pojemniki do lodów, miski, sita, łopatkki do ciast, pojemniki z podziałką, wieszaki, patery, szczotki, wałek cukierniczy, pędzle cukiernicze, sita, szufelki, tace, wiadra, dzieże; klasa 08, 09, 16, 21.

111 535 2006 04 26 Prawo wygasło w części dla towarów: maszyny i urządzenia, w tym: -maszyny i urządzenia do robót melioracyjnych, wodociągowych i kanalizacyjnych, -maszyny i urządzenia ogólnego stosowania dla przemysłu rolno-spożywczego, zwłaszcza: maszyny do łamania, krajania, przecierania, mielenia, prasowania i homogenizacji, maszyny do sortowania, oddzielania, czyszczenia, mycia, ugniatania i wyrabiania mas, filtry, mieszalniki, urządzenia do procesów termicznych w przemyśle spożywczym, zwłaszcza wyparki, warniki, wymienniki ciepła, urządzenia do sterylizacji, suszarnie, kotły, urządzenia do kontroli opakowań, maszyny do próżniowego, ciśnieniowego i objętościowego rozlewu produktów płynnych w butelki szklane, z tworzywa sztucznego i kartonu, urządzenia do transportu wewnętrznego, -specjalistyczne maszyny i urządzenia technologiczne dla przemysłu

mięsnego, zwłaszcza: urządzenia do uboju bydła i trzody, urządzenia do przygotowywania tusz i urządzenia masarskie, -specjalistyczne maszyny i urządzenia technologiczne dla przemysłu rybnego, -specjalistyczne maszyny i urządzenia technologiczne dla przemysłu jajczarsko-drobiarskiego, zwłaszcza: urządzenia do produkcji masy i proszku jajecznego, urządzenia do uboju, czyszczenia i obróbki drobiu, urządzenia do produkcji przetworów z drobiu, -specjalistyczne maszyny i urządzenia technologiczne dla przemysłu mleczarskiego, zwłaszcza: urządzenia do przerobu mleka, urządzenia do produkcji mleka zagęszczonego i sproszkowanego, urządzenia do produkcji masła, serów, lodów i innych wyrobów mleczarskich, małe mleczarnie, -specjalistyczne maszyny dla przemysłu młynarskiego i makaronowego, zwłaszcza: maszyny do czyszczenia i obłuskiwania ziarna, nilewniki odsiewacze i sortowniki, krajalnice do kasz, urządzenia do przetwarzania zboża przez dęcie lub prażenie, urządzenia do produkcji makaronu, małe młyny, -specjalistyczne maszyny i urządzenia technologiczne dla przemysłu piekarniczego i cukierniczego, zwłaszcza: urządzenia do wyrobu pieczywa i do produkcji ciastkarskiej, urządzenia do produkcji kakao, wyrobów czekoladowych i cukierków, -specjalistyczne maszyny i urządzenia technologiczne dla przemysłu ziemniaczanego, zwłaszcza: maszyny do produkcji frytek, chipsów, itp., urządzenia do produkcji suszy ziemniaczanych, -specjalistyczne maszyny i urządzenia technologiczne dla przemysłu owocowo-warzywnego, zwłaszcza: maszyny i urządzenia do obróbki wstępnej a to: myjki, płuczki, obieraczki, rozdrabniacze, drylownice, maszyny do tłoczenia soku, kompletne linie produkcyjne, -specjalistyczne maszyny i urządzenia technologiczne dla przemysłu piwowarsko-słodowego, zwłaszcza: urządzenia do przygotowywania słodu, kadzie, kotły zacierne i filtracyjne, kadzie fermentacyjne, warzelnie, aparaty obciążowe, kompletne małe browary, -specjalistyczne maszyny i urządzenia technologiczne dla przemysłu olejarskiego i tłuszczów roślinnych, zwłaszcza: maszyny do czyszczenia nasion oleistych, aparaty ekstrakcyjne, urządzenia do rafinacji oleju, autoklawy do utwardzania oleju, urządzenia do ciągłego schładzania, -specjalistyczne maszyny i urządzenia technologiczne dla przemysłu koncentratów spożywczych, zwłaszcza: urządzenia do produkcji koncentratu kawowego, urządzenia do produkcji przypraw i zup w proszku, urządzenia do liofilizacji; urządzenia do wytwarzania pary, gotowania, chłodzenia, suszenia, zasilania wodą i celów sanitarnych, w tym: -agregaty i komory chłodnicze, -pasteryzatory, parowniki, piece, aparaty destylacyjne i rektyfikacyjne, urządzenia do palenia kawy, suszarnie, sterylizatory, -urządzenia do suszenia dla przemysłu rolno-spożywczego,

- aparaty i urządzenia do uzdatniania wody w gospodarstwach rolnych, kontenerowe stacje uzdatniania wody, -urządzenia do oczyszczania ścieków; pojazdy, w tym: -samochody ciężarowe i dostawcze zwłaszcza do przewozu materiałów ciekłych, sypkich oraz wyposażone w agregaty chłodnicze lub ładownie izotermiczne; klasa 7, 11, 12.
- 111 798 2006 07 03 Prawo wygasło w części dla towarów: kleje przemysłowe; materiały do uszczelniania, izolowania, giętkie rurki tworzywowe, uszczelki; klasa: 1, 17.
- 111 868 2005 11 30 Prawo wygasło w części dla towarów i usług: materiały reklamowe i publikacje takie jak: afisze, tablice kartonowe lub papierowe, albumy, broszury, fotografie, gazety, kalendarze, katalogi, prospekty, publikacje drukowane; organizacja targów oraz innych imprez handlowych, serwis informacyjny o targach, usługi reklamowe, w tym opracowywanie i projektowanie reklam osób trzecich; organizacja wystaw handlowych oraz reklamowych, promocja towarów i technologii, rozpowszechnianie materiałów reklamowych; informacja handlowa i usługowa, w tym informacja o usługach transportowych, informacja o działalności gospodarczej, zdobywanie informacji o działalności gospodarczej, doradztwo w zakresie prowadzenia działalności gospodarczej; usługi projektowe, badania, ekspertyzy i doradztwo w zakresie inżynierii transportu oraz inżynierii ruchu drogowego; klasa 16, 35, 42.
- 112 610 2006 04 26 Prawo wygasło w części dla towarów i usług: części składowe i akcesoria do pojazdów mechanicznych; usługi transportowe; usługi reklamowe; klasa 12, 35, 39.
- 112 727 2006 01 15 Prawo wygasło w części dla towarów i usług: kufry, walizy, nesesery, parasole zwykłe i przeciwsłoneczne, bicze, wyroby rymarskie, drobna galanteria i wyroby oprawiane w skórę i imitacje skóry; doradztwo techniczne, usługi konstruktorskie, tłumaczenia, opiniowanie, ekspertyzy, testowanie materiałów; klasa 18, 42.
- 112 813 2006 05 02 Prawo wygasło w części dla towarów i usług: materiały metalowe, wyroby ślusarskie, druty, rury, okucia, śruby; usługi obróbki materiałów, obróbka mechaniczna, usługi szlifierskie, tokarskie, spawalnicze, usługi powlekania metali; chromowanie, cynkowanie i cynowanie; klasa 6, 40.
- 112 922 2005 08 07 Prawo wygasło w części dla towarów: preparaty do czyszczenia i polerowania, kosmetyki, perfumy i płyny do golenia, preparaty do włosów, spraye i dezodoranty do ciała, mydła, żel pod prysznic, pianka do golenia, esencje olejkowe, preparaty do czyszczenia piekarników; zegarki na rękę i zegary ściennie, biżuteria, metale szlachetne i artykuły nimi przykrywane; artykuły bagażowe, torby, walizki, walizeczki, torby ręczne, teczki na dokumenty, teczki dla biznesmenów, torby lotnicze, kosmetyczki, torby na zakupy, torby ubraniowe, torebki, torby sportowe, portfele, portmonetki i artykuły ze skóry i imitacji skóry; klasa 3, 14, 18.
- 113 244 2006 07 15 Prawo wygasło w części dla towarów: napoje z herbaty, w tym herbata mrożona; klasa 32.
- 113 358 2006 06 17 Prawo wygasło w części dla towarów i usług: administrowanie i zarządzanie nieruchomościami, dzierżawa nieruchomości, zarządzanie finansami, usługi bankowe, analizy finansowe, pośrednictwo w handlu nieruchomościami, agencje celne, agencje skupu długów, kantory wymiany pieniędzy, lokaty kapitałów, oszczędzanie powiernictwo, wycena nieruchomości, ubezpieczenia, ubezpieczenia od wypadków; agencje kredytowe; oszacowanie wartości dla celów fiskalnych; usługi w zakresie badań naukowych, doradztwa technicznego, projektowania, wzornictwa przemysłowego; obrót handlowy materiałami i wyrobami metalowymi, środkami i urządzeniami do obróbki materiałów; tłumaczenia, ekspertyzy techniczne, chemiczne, geodezyjne, geologiczne; testowanie materiałów, usługi komputerowe, oprogramowanie komputerowe na rzecz osób trzecich, ochrona własności przemysłowej, prowadzenie serwisu medycznego, prowadzenie laboratoriów chemicznych, bakteriologicznych, usługi hotelarskie i gastronomiczne, prowadzenie i usługi techniczne na rzecz ochrony środowiska, projektowanie akcesoriów samochodowych, ozdobnych emblematów i tablic informacyjnych; doradztwo i projektowanie w zakresie budownictwa; porady prawne; agencje ochrony mienia, administrowanie wystaw; wysiewanie z powietrza lub na ziemi nawozów i innych preparatów stosowanych w rolnictwie; klasa 36 i 42
- 113 684 2006 02 09 Prawo wygasło w części dla towarów i usług: afisze, dekoracje filmowe, fotosy, katalogi, plakaty, komiksy; doradztwo w zakresie stosowania techniki komputerowej do przygotowywania programów telewizyjnych, filmów, W szczególności reklamowych, administrowanie prawami autorskim, wystawami, pokazami i konkursami; klasa 16, 42
- 114 120 2006 09 16 Prawo wygasło w części dla towarów: tkaniny z surowców naturalnych i sztucznych; klasa 24.
- 114 937 2006 04 30 Prawo wygasło w części dla usług: usługi transportowe, wywóz śmieci i nieczystości, utylizacja odpadowa i przerób śmieci, czynności asenizacyjne; klasa 39, 40.
- 115 057 2006 04 25 Prawo wygasło w części dla towarów i usług: maszyny do obróbki drewna, a w tym: frezarki, oklejarki piły, wiertarki, ostrzarki mechaniczne; naprawy stolarskie; klasa 7, 37.
- 115 886 2006 10 06 Prawo wygasło w części dla towarów: napoje bezalkoholowe, piwo; klasa 32.
- 119 151 2006 07 25 Prawo wygasło w części dla towarów: sztuczce z tworzyw sztucznych; pompki ręczne do rowerów, dzwonki do rowerów, napędy prędkościomierzy do motorowerów, części zamienne do rowerów i motorowerów takie jak: osłony, dźwignie, tulejki, miski, kieliszki, solniczki, deski do krojenia warzyw, kubki turystyczne, tace, koszyki ażurowe, termosy, termokubki, cedzaki, doniczki, klamerki do bielizny; linki; klasa 8, 12, 21, 22.

- 124 302 2006 05 29 Prawo wygasło w części dla usług: usługi transportowe; klasa 39.
- 125 313 2006 08 01 Prawo wygasło w części dla towarów: napoje z herbaty, w tym herbata mrożona; klasa 32.
- 125 695 2006 03 11 Prawo wygasło w części dla towarów: aparaty i urządzenia chirurgiczne, medyczne, stomatologiczne, weterynaryjne; gry, zabawki; klasa 10, 28.
- 125 840 2006 04 12 Prawo wygasło w części dla towarów: środki wybielające i inne substancje stosowane w praniu; środki czyszczące, nablyszczające; szorujące, mydła, środki perfumeryjne, olejki eteryczne, kosmetyki, płyny do pielęgnacji włosów; środki do czyszczenia zębów; klasa 3.
- 147 070 2006 01 23 Prawo wygasło w części dla towarów: środki wybielające i inne substancje stosowane w praniu; środki czyszczące, nablyszczające; szorujące, mydła, środki perfumeryjne, olejki eteryczne, kosmetyki, płyny do pielęgnacji włosów; środki do czyszczenia zębów; klasa 3.
- 161 309 2005 03 21 Prawo wygasło w części dla towarów i usług: urządzenia do przekazywania informacji telekomunikacyjnych i informatycznych; programowanie komputerowe; higieniczne i kosmetyczne; klasy 09 (w części), 42 (w części), 44 (w części).
- 161 310 2005 03 21 Prawo wygasło w części dla towarów i usług: urządzenia do przekazywania informacji telekomunikacyjnych i informatycznych; programowanie komputerowe; higieniczne i kosmetyczne; klasy 09 (w części), 42 (w części), 44 (w części).
- 161 311 2005 11 22 Prawo wygasło w części dla towarów i usług: urządzenia do przekazywania informacji telekomunikacyjnych i informatycznych; programowanie komputerowe; higieniczne i kosmetyczne; klasy 09 (w części), 42 (w części), 44 (w części).
- 161 312 2005 03 21 Prawo wygasło w części dla towarów i usług: urządzenia do przekazywania informacji telekomunikacyjnych i informatycznych; programowanie komputerowe; higieniczne i kosmetyczne; klasy 09 (w części), 42 (w części), 44 (w części).

393

**DECYZJE O ZMIANIE LUB UCHYLENIU DECYZJI
(opublikowanych w Wiadomościach Urzędu Patentowego)**

Poniższe zestawienie zawiera kolejno: numer prawa ochronnego na znak towarowy, numer i rok wydania Wiadomości Urzędu Patentowego, w którym zmieniona lub uchylona decyzja została ogłoszona oraz datę i treść decyzji, w której zmieniono lub uchylono decyzję poprzednią.

- 69 873 02/2006 2006 06 19 Na podstawie art.107 § 1 i 3 Kodeksu postępowania administracyjnego w związku z art. 252 i 245 ust. 1 ustawy z dnia 30 czerwca 2000 r. Prawo własności przemysłowej (Dz. U. z 2003 r. Nr 119, poz. 1117, z 2004 r. Nr 33 poz. 286 oraz z 2005 r. Nr 10, poz. 68, Nr 163, poz. 1362 i Nr 167, poz. 1398) Urząd Patentowy RP po rozpoznaniu wniosku o ponowne rozpatrzenie sprawy z dnia 16

- maja 2005 r. wniesionego przez „ELIT-POL” Sp. z o.o. z siedzibą w Łodzi oraz „DIMYAT POLSKA” Sp. z o.o. z siedzibą w Warszawie od decyzji z dnia 19 kwietnia 2005 r. stwierdzającej nieważność decyzji Urzędu Patentowego RP z dnia 6 stycznia 2005 r. o dokonaniu wpisu do rejestru znaków towarowych pod numerem R-69873 w rubryce D „licencji do użytkowania znaku towarowego” „SOPHIA” zarejestrowanego pod nr R-69873 na rzecz ELIT-POL Sp. z o.o. z siedzibą w Łodzi, Polska uchyla zaskarżoną decyzję.
- 71 175 01/1994 2006 07 03 Sprostowano oczywistą omyłkę w decyzji o rejestracji znaku towarowego z dn. 02.11.1992 r. w następujący sposób: w części dotyczącej nazwy uprawnionego powinno być: Ogólnokrajowa Spółdzielnia Turystyczna „Gromada”, Warszawa, Polska.
- 71 176 01/1994 2006 07 03 Sprostowano oczywistą omyłkę w decyzji o rejestracji znaku towarowego z dn. 02.11.1992 r. w następujący sposób: w części dotyczącej nazwy uprawnionego powinno być: Ogólnokrajowa Spółdzielnia Turystyczna „Gromada”, Warszawa, Polska.
- 83 704 07/1995 2006 07 05 Sprostowano oczywistą omyłkę w decyzji o rejestracji znaku towarowego z dn. 16.02.1995 r. w następujący sposób: w części dotyczącej klasyfikacji nicejskiej powinno być: Klasy: 6, 7, 37, 40, 41.
- 83 705 07/1995 2006 07 05 Sprostowano oczywistą omyłkę w decyzji o rejestracji znaku towarowego z dn. 16.02.1995 r. w następujący sposób: w części dotyczącej klasyfikacji nicejskiej powinno być: Klasy: 6, 7, 37, 40, 41.
- 97 353 02/2006 2006 06 19 Na podstawie art.107 § 1 i 3 Kodeksu postępowania administracyjnego w związku z art. 252 i 245 ust. 1 ustawy z dnia 30 czerwca 2000 r. Prawo własności przemysłowej (Dz. U. z 2003 r. Nr 119, poz. 1117, z 2004 r. Nr 33 poz. 286 oraz z 2005 r. Nr 10, poz. 68, Nr 163, poz. 1362 i Nr 167, poz. 1398) Urząd Patentowy RP po rozpoznaniu wniosku o ponowne rozpatrzenie sprawy z dnia 16 maja 2005 r. wniesionego przez „ELIT-POL” Sp. z o.o. z siedzibą w Łodzi oraz „DIMYAT POLSKA” Sp. z o.o. z siedzibą w Warszawie od decyzji z dnia 19 kwietnia 2005 r. stwierdzającej nieważność decyzji Urzędu Patentowego RP z dnia 6 stycznia 2005 r. o dokonaniu wpisu do rejestru znaków towarowych pod numerem R-97353 w rubryce D „licencji do użytkowania znaku towarowego” „SOPHIA” zarejestrowanego pod nr R-69873 na rzecz ELIT-POL

- Sp. z o.o. z siedzibą w Łodzi, Polska uchyla zaskarżoną decyzję.
- 112 922 12/1999 2005 12 14 Sprostowano oczywistą omyłkę w decyzji o rejestracji znaku towarowego z dn. 08.09.1999 r. w następujący sposób: w części dotyczącej wykazu towarów powinno być: preparaty do czyszczenia i polerowania, kosmetyki, perfumy i płyny do golenia, preparaty do włosów, spraye i dezodoranty do ciała, mydła, żel pod prysznic, pianka do golenia, esencje olejkowe, preparaty do czyszczenia piekarników; paliwa i knoty do zapalniczek; zegarki na rękę i zegary ścienne, biżuteria, metale szlachetne i artykuły nimi przykrywane; pióra, ołówki, akcesoria do pisania, artykuły piśmienne i materiały drukowane; artykuły bagażowe, torby, walizki, walizeczki, torby ręczne, teczki na dokumenty, teczki dla biznesmenów, torby lotnicze, kosmetyczki, torby na zakupy, torby ubraniowe, torebki, torby sportowe, portfele, portmonetki i artykuły ze skóry i imitacji skóry; zapalniczki dla palaczy, artykuły dla palaczy, popielniczki, pudełka do cygar, pudełka do papierosów, pudełka na tytoń, papierosnice, cygarniczki, opakowania do papierosów, pojemniki na tytoń, fajki dla palaczy, krzemienie do zapalniczek, nawilżacze, obcinacze do cygar, sakiewki na tytoń, przyrządy do czyszczenia i szczotki do fajek. Klasy: 3, 4, 14, 16, 18, 34.
- 120 018 07/2000 2006 07 18 Sprostowano oczywistą omyłkę w decyzji o rejestracji znaku towarowego z dn. 14.04.2000 r. w następujący sposób: w części dotyczącej nazwy uprawnionego powinno być: Reebok International Limited, Lancaster, Wielka Brytania.
- 120 125 07/2000 2006 07 18 Sprostowano oczywistą omyłkę w decyzji o rejestracji znaku towarowego z dn. 18.04.2000 r. w następujący sposób: w części dotyczącej nazwy uprawnionego powinno być: Reebok International Limited, Lancaster, Wielka Brytania.
- 126 117 02/2001 2006 09 08 Sprostowano oczywistą omyłkę w decyzji o rejestracji znaku towarowego z dn. 24.11.2000 r. w następujący sposób: w części dotyczącej nazwy i siedziby uprawnionego powinno być: Abbott Laboratories, Abbott Park, Stany Zjednoczone Ameryki.
- 128 724 07/2001 2006 09 08 Sprostowano oczywistą omyłkę w decyzji o rejestracji znaku towarowego z dn. 06.04.2001 r. w następujący sposób: w części dotyczącej nazwy i siedziby uprawnionego powinno być: Abbott Laboratories, Abbott Park, Stany Zjednoczone Ameryki.
- 144 355 11/2003 2006 08 25 Sprostowano oczywistą omyłkę w decyzji o udzieleniu prawa ochronnego na znak towarowy z dn. 22.04.2003 r. w następujący sposób: w części dotyczącej nazwy uprawnionego powinno być: Global Investment Systems, Ltd., L.P., Hackensack, Stany Zjednoczone Ameryki.
- 152 429 11/2004 2006 03 13 Na podstawie art. 247 ust. 2 ustawy z dnia 30 czerwca 2000 r. Prawo własności przemysłowej (Dz. U. z 2003 r. Nr 119, poz. 1117, z 2004 r. Nr 33 poz. 286 oraz z 2005 r. Nr 10, poz. 68, Nr 163, poz. 1362 i Nr 167, poz. 1398) Urząd Patentowy RP uchyla decyzję z dnia 5 maja 2004 r. o udzieleniu prawa ochronnego na znak towarowy „NORTH SAILS” R-152429 udzielonego na rzecz PPHU DAP Przychodniak Dariusz, Łódź oraz umarza postępowanie.
- 153 337 12/2004 2006 03 13 Na podstawie art. 247 ust. 2 ustawy z dnia 30 czerwca 2000 r. Prawo własności przemysłowej (Dz. U. z 2003 r. Nr 119, poz. 1117, z 2004 r. Nr 33 poz. 286 oraz z 2005 r. Nr 10, poz. 68, Nr 163, poz. 1362 i Nr 167, poz. 1398) Urząd Patentowy RP uchyla decyzję z dnia 2 lipca 2004 r. o udzieleniu prawa ochronnego na znak towarowy „pool spa” w odniesieniu do towarów zawartych w klasie 03 R-153337 udzielonego na rzecz POOL-SPA sp. z o.o., Gryfice oraz umarza postępowanie.
- 155 733 04/2005 2006 08 08 Sprostowano oczywistą omyłkę w decyzji o udzieleniu prawa ochronnego na znak towarowy z dn. 29.09.2004 r. w następujący sposób: w części dotyczącej klasyfikacji nicejskiej oraz wykazu towarów i usług powinno być: 35: usługi agencji reklamowych, usługi w zakresie doradztwa i pośrednictwa handlowego (bez kontaktu z towarem), usługi w zakresie prowadzenia ksiąg rachunkowych, usługi w zakresie organizowania i prowadzenia aukcji publicznych, usługi w zakresie pomocy w prowadzeniu i zarządzaniu przedsiębiorstwami, usługi w zakresie przetwarzania danych w postaci opinii, badania rynku, sondazy w sieciach teleinformatycznych; 36: usługi finansowe, usługi w zakresie doradztwa finansowego; 38: usługi w zakresie łączności telefonicznej polegające na przekazywaniu fonii lub wizji za pośrednictwem sieci telekomunikacyjnych lub sieci teleinformatycznych, usługi telefaksowe; 42: usługi w zakresie programowania komputerów.
- 169 257 06/2006 2006 07 03 Zmieniono decyzję o udzieleniu prawa ochronnego na znak towarowy z dn. 28.11.2005 r. w następujący sposób: w części dotyczącej siedziby uprawnionego powinno być: Świdwin, Polska.

394

REJESTRACJA MIĘDZYNARODOWA UZNANA W POLSCE

Poniższe zestawienie zawiera kolejno: numer międzynarodowego rejestru znaków towarowych, określenie znaku towarowego przedstawionego w postaci liter bądź cyfr oraz - jeżeli dotyczy - wskazanie symboli klas elementów graficznych znaku i w razie potrzeby rodzaju znaku, określenie klas towarowych, nazwisko i imię lub nazwę uprawnionego, jego miejsce zamieszkania lub siedzibę oraz kod kraju, datę rejestracji międzynarodowej, datę zamieszczenia informacji o tej rejestracji w Biuletynie Urzędu Patentowego oraz datę notyfikacji bądź datę rozszerzenia terytorialnego.

145010 Strebel 08 11
 GEBE Gesellschaft mbH, 141, Linzer Strasse, A-1141 Vienne (AT)
 1950 01 23 2006 01 23 2005 07 12

153358 OLAER 06 07 09 11 12
 OLAER INDUSTRIES (Société anonyme), 16, rue de Seine,, F-92700 COLOMBES, (FR)
 1951 05 01 2006 01 09 2005 10 14

171088 VELOX 01 12 17 26
 ÉTABLISSEMENTS VELOX S.A., Société anonyme, 29bis, rue Jean Moulin, ARGENTEUIL, Val-d'Oise (FR)
 1953 08 28 2006 01 23 2005 07 18

2R 201076 DELICIA 05
 frunol Delicia GmbH, Dübener Str. 137 04509 Delitzsch (DE)
 1957 06 12 2005 08 08 2005 02 14

216930 Rindamin 31
 H. Wilhelm Schaumann GmbH, An der Mühlenau 4, 25421 Pinneberg, (DE)
 1959 02 04 2006 01 09 2005 10 11

259128 Schaumann - Erfolg im Stall 05 31
 H. Wilhelm Schaumann GmbH, An der Mühlenau 4, 25421 Pinneberg, (DE)
 1962 08 27 2006 01 09 2005 10 11

261925 Leitz 09
 Leica Microsystems Holdings GmbH, Ernst-Leitz-Strasse 17-37 35578 Wetzlar (DE)
 1962 11 13 2006 01 09 2005 08 12

293272 NEFERAL 02 06
 CFE: 1.15.9, 11.3.9, 11.3.10, 27.5.1
 S.C. NEFERAL S.A., B-dul Biruinței, nr. 100,, Jud. Ilfov, 78787 Pantelimon, (RO)
 1965 01 22 2006 01 23 2005 06 02

298614 "ABDOMILON" 01 05
 Cesra Arzneimittel GmbH & Co.KG, Braunmattstrasse 20, 76532 Baden-Baden, (DE)
 1965 06 08 2006 01 23 2005 07 18

305345 bioveta 05
 CFE: 19.13.21, 26.4.9, 26.4.18, 26.4.24, 27.5.1, 27.5.24
 Bioveta, a.s., Komenského 212, CZ-683 23 Ivanovice na Hané, (CZ)
 1965 11 22 2006 01 23 2005 11 23

R 344795 HAMILTON 34
 CFE: 27.5.1
 MANUFACTURE DE TABACS HEINTZ VAN LANDEWYCK, Société à responsabilité limitée, 31, rue de Hollerich, L-1741 LUXEMBOURG (LU)
 1968 04 05 2004 08 09 2004 04 19

412969 CFE: 26.3.1, 26.3.18, 26.3.23, 27.1.1 09
 Leuze electronic GmbH + Co KG, In der Braike 1, 73277 Owen/Teck, (DE)
 1974 12 03 2005 12 12 2005 01 20

R 424194 Inspiré 03 05
 Mühlhens GmbH & Co. KG, Venloer Strasse 241-245 50823 Köln (DE)
 1976 08 05 2001 09 14

447642 MILKLINE 06 07 09 11 20
 MILKLINE DI RATTI DOTT. DANIELE, Via Mattei N o 4, Loc. Gariga, I-29027 PODENZANO (PC) (IT)
 1979 07 13 2006 01 09 2005 07 11

R 450791 LOBA 03 05 21 28
 LOBA GMBH & Co KG, 56-62, Leonberger Strasse,, 71254 DITZINGEN, (DE)
 1980 02 26 2000 03 08

470089 GOLDEN TIP 34
 GIZEH Raucherbedarf GmbH, Bunsenstr. 12, 51647 Gummersbach, (DE)
 1982 06 18 2006 01 09 2005 10 04

483295 MELIO 01 02
 Clariant AG, Rothausstrasse 61, CH-4132 Muttenz, (CH)
 1984 01 26 2006 01 09 2005 09 01

490277 BREMAS 09
 CFE: 26.4.3, 26.4.18
 VEMER AUTOMATION S.P.A., Via Cavour, 9, I-37067 Valeggio sul Mincio (VERONA), (IT)
 1984 12 10 2006 01 23 2005 07 15

494389 MANTO 06 19
 Hünnebeck GmbH, Rehhecke 80 40885 Ratingen (DE)
 1985 05 29 2006 01 09 2005 07 15

542323 ARDOCOL 09
 Siemens Aktiengesellschaft, Wittelsbacherplatz 2, 80333 München, (DE)
 1989 08 07 2006 01 23 2005 08 17

544407 LA DORIA 29 30 32
 CFE: 7.1.8, 7.1.9, 25.3.1, 25.3.3, 25.3.13, 26.1.1, 26.1.4, 26.1.6, 26.1.16, 26.1.19, 26.1.24, 27.5.1, 27.5.8, 27.5.11, 27.5.24
 LA DORIA S.p.A., 320, via Nazionale, I-84012 ANGRI (IT)
 1989 10 06 2006 01 09 2005 04 20

547436 LOPROFIN 05
 N.V. Nutricia, Stationsstraat 186, NL-2712 HM Zoetermeer, (NL)
 1989 12 08 2006 01 23 2005 08 02

548017 M Meccanotecnica umbra 17
 CFE: 26.4.18, 27.5.21
 MECCANOTECNICA UMBRA S.P.A., 7, via Giovanni Agnelli, I-06042 CAMPELLO SUL CLITURNO (IT)
 1990 02 14 2006 01 09 2005 05 06

559622 COLORSCOPIE 41 42
 Brigitte Gautier, 16, chemin d'Aix F-13122 VENTABREN (FR)
 1990 05 18 2006 01 23 2005 01 01

560175 MULTICUT 04
 ZELLER + GMELIN GMBH & Co, Schlossstrasse 20 73054 EISLINGEN (DE)
 1990 09 13 2006 01 23 2005 09 05

578899 Freka 10
 Fresenius AG, Else-Kröner-Strasse 1 61352 Bad Homburg (DE)
 1991 10 30 2006 01 23 2005 08 02

580054 WINNY 16 21 24 29 30 31 32 33
 SOCIETE COOPERATIVE BLOC, GROUPEMENT D'ACHAT ET D'IMPORTATION, Société coopérative, Alfons Gossetlaan 9 - bus 2, B-1702 Groot-Bijgaarden, (BE)
 1991 12 05 2004 08 09 2004 06 01

581285 OILTECH 07 09 11 12 42
 CFE: 27.5.1
 OLAER INDUSTRIES S.A., Société anonyme, 16, rue de Seine, F-92700 COLOMBES, (FR)
 1992 02 17 2006 01 09 2005 10 14

| | | |
|--|----------------------------|----------------|
| 595329 | STABI FOOT | 10 25 |
| LUC VERMANDER, 3, Groenestraat,, B-8840 OOSTNIEUWKERKE-STADEN, (BE) | | |
| 1992 12 02 | 2006 01 23 | 2005 08 19 |
| 597476 | IEC | |
| CFE: 24.17.2, 24.17.3, 26.11.7, 27.5.23 | | |
| COMMISSION ÉLECTROTECHNIQUE INTERNATIONALE, 3, rue de Varembe, CH-1211 GENÈVE 20 (CH) | | |
| 1992 12 22 | 2006 01 23 | 2005 08 22 |
| R 606669 | SANA | |
| CFE: 1.7.1, 1.7.6, 1.7.19, 26.4.2, 26.4.9, 26.4.13, 26.4.19, 26.4.24, 27.5.1, 27.5.2, 27.5.11, 27.5.17 | | |
| SANA S.R.L., Via San Vittore, 14 I-20123 MILANO (IT) | | |
| 1993 04 26 | 2002 09 23 | 2002 02 25 |
| 612608 | BT | |
| CFE: 25.1.15, 25.7.20, 26.4.2, 27.5.1, 27.7.1 | | |
| AKTSIONERNO DROUJESTVO „BOULGARTABAK-HOLDING“, Oulitsa „Graf Ignatiev“, 62 BG-1000 SOFIA (BG) | | |
| 1993 05 07 | 2006 01 23 | 2005 07 22 |
| 630991 | ELCOLUX | 11 |
| Tecnowind S.p.A., Frazione Marischio,, Via Piani di Marischio, 19, I-60044 Fabriano AN, (IT) | | |
| 1994 12 30 | 2006 01 23 | 2005 07 06 |
| 637696 | THUN | |
| CFE: 26.4.1, 26.4.18, 27.5.1 | | |
| THUN S.P.A., 29, via Galvani, I-39100 BOLZANO (IT) | | |
| 1995 06 05 | 2006 01 09 | 2005 02 21 |
| 640077 | PREMIAT | |
| CFE: 27.5.1 | | |
| S.C. CRAMELE HALEWOOD S.A., str. Găgeni nr. 92 PLOIEȘTI, jud. PRAHOVA (RO) | | |
| 1995 08 07 | 2006 01 23 | 2005 08 08 |
| 642923 | MULTIDEC | 07 |
| Utilis AG, Kreuzlingerstrasse 22 CH-8555 Müllheim (CH) | | |
| 1995 08 16 | 2006 01 09 | 2005 08 17 |
| 657319 | ATLANTIC | |
| CFE: 26.4.2, 26.11.3, 27.5.1, 29.1.4, 29.1.6 | | |
| Lidl Stiftung & Co. KG, Stiftsbergstrasse 1, 74167 Neckarsulm, (DE) | | |
| 1996 04 01 | | 2001 01 02 |
| 666339 | Keranova | 19 |
| Schiedel GmbH & Co., Lerchenstraße 9 80995 München (DE) | | |
| 1996 11 26 | 2006 01 09 | 2005 08 01 |
| 673502 | QUEENS GRASS | |
| CFE: 26.4.2, 27.5.1 | | |
| Queens Grass B.V., 10, Hunzedal,, NL-9531 GG BORGER, (NL) | | |
| 1997 04 15 | 2006 01 09 | 2005 09 14 |
| 680049 | Top Collection | |
| CFE: 5.5.2, 27.5.1 | | |
| MARKANT Handels- und Service GmbH, Hanns-Martin-Schleyer-Strasse 2 77656 Offenburg (DE) | | |
| 1997 06 11 | 2006 01 23 | 2005 07 15 |
| 701418 | AERA | 09 11 19 |
| Schiedel GmbH & Co., 9, Lerchenstrasse, 80995 München (DE) | | |
| 1998 09 11 | 2006 01 09 | 2005 08 01 |
| 707108 | URIMAT | 11 |
| URIMAT Holding AG, Birkenweg 13, CH-6072 Sachseln, (CH) | | |
| 1999 01 18 | 2006 01 09 | 2005 08 30 |
| 719840 | CSARDAS | 01 02 19 37 41 |
| Ziegelwerke Gleinstätten GmbH & Co KG, Ziegelwerk,, A-8443 GLEINSTÄTTEN, (AT) | | |
| 1999 08 31 | 2006 01 09 | 2005 01 04 |
| 721294 | SEPA | 07 11 |
| Heinrich CAP, Muehlwiesenstrasse 6, 78112 St. Georgen, (DE) | | |
| 1999 09 27 | 2005 12 27 | 2005 07 07 |
| 725692 | CAYO COCO | 25 |
| LIWE ESPAÑOLAS, S.A., Apartado 741, E-30080 PUENTE TOCINOS (Murcia), (ES) | | |
| 1999 12 22 | 2004 11 02 | 2004 06 25 |
| 735371 | IPC ARCHTEC AG | |
| CFE: 26.11.3, 27.5.1, 29.1.4 | | |
| IPC Archtec AG, Hüttenkofen, 23, 84100 Niederaichbach, (DE) | | |
| 2000 05 04 | | 2000 07 13 |
| 742385 | TT team-technik | |
| CFE: 26.4.8, 26.4.9, 27.5.1 | | |
| teamtechnik Maschinen und Anlagen GmbH, Planckstr. 40, 71691 Freiberg, (DE) | | |
| 2000 05 15 | 2006 01 09 | 2005 10 10 |
| 750498 | GROUPE TFN service global | |
| CFE: 26.1.2, 27.5.1 | | |
| RJMf (société anonyme à directoire et conseil de surveillance), 251, rue de Crimée F-75019 Paris (FR) | | |
| 2000 08 07 | 2006 01 09 | 2005 10 03 |
| 750519 | PADMED | 05 30 |
| Padma Aktiengesellschaft für tibetische Heilmittel, Wilenstrasse 174, CH-8832 Wilen b. Wollerau, (CH) | | |
| 2001 01 16 | 2006 01 09 | 2005 09 07 |
| 750767 | NART | |
| CFE: 26.4.1, 27.5.1 | | |
| NART TEKSTIL GIDA TASIMACILIK INSAAT TAAHHÜT SANAYI VE TICARET LIMITED SIRKETI, Demirkapt Mah. Velioglu Cad. No. 83 Bagcilar ISTANBUL (TR) | | |
| 2001 01 31 | 2006 01 23 | 2005 08 22 |
| 753790 | SAMPO | |
| CFE: 27.5.1 | | |
| Sampo Oyj, Unioninkatu 22, FI-00075 Sampo, (FI) | | |
| 2001 03 21 | | 2001 04 19 |
| 764648 | dea BIANCHERIA PER LA CASA | |
| CFE: 27.1.1, 27.5.1, 29.1.1, 29.1.6 | | |
| DEA s.r.l., Via Statale - Fraz. Casini, I-51039 QUARRATA (PT), (IT) | | |
| 2001 07 25 | 2006 01 09 | 2005 06 30 |
| 767907 | JOBTIGER | |
| CFE: 3.1.4, 3.1.16, 26.4.4, 27.5.1 | | |
| "JOBTIGER" OOD, Rue Chipka No. 3 BG-1504 Sofia (BG) | | |
| 2001 09 26 | 2005 12 27 | 2005 01 12 |
| 768811 | MONO ID | 06 09 19 20 |
| BUBENDORFF VOLET ROULANT Société Anonyme, 41, rue de Lectoure F-68300 SAINT-LOUIS (FR) | | |
| 2001 10 02 | 2006 01 09 | 2005 05 11 |
| 769399 | Lampertz | |
| CFE: 26.4.8, 26.4.9, 27.5.1, 29.1.1, 29.1.8 | | |
| Lampertz GmbH & Co. KG, In der Aue 2 57584 Wallmenroth (DE) | | |
| 2001 08 29 | 2006 01 23 | 2005 04 06 |
| 774543 | DONAT | 32 |
| Droga Kolinska, Živilska industrija, d.d., Kolinska ulica 1 SI-1544 Ljubljana (SI) | | |
| 2002 01 22 | 2004 07 26 | 2004 05 07 |
| 775504 | Anticol | |
| CFE: 1.15.15, 2.1.1, 26.1.1, 27.5.1 | | |
| Société des Produits Nestlé S.A., CH-1800 Vevey, (CH) | | |
| 2002 02 19 | 2002 05 20 | 2002 03 21 |
| 777789 | 1.2.3 | |
| CFE: 24.17.1, 27.7.1, 29.1.1 | | |
| | | 29 30 32 |

| | | | |
|--|---|-------------------------|--|
| McCain Europa B.V., Oranjeplaatweg 4a, NL-4458 NM Lewedorp, (NL) | | | |
| 2002 03 07 | 2002 06 17 | 2002 04 25 | |
| 780068 Wedi | | 01 02 06 09 11 17 19 | |
| Wedi, Stephan, 38, Diekstrasse Emsdetten (DE) | | | |
| 2002 01 29 | 2002 08 12 | 2002 06 13 | |
| 780821 P PERFORMANCE | | | |
| CFE: 26.4.7, 27.5.1 | | 07 08 | |
| B & Q Plc, Portswood House, 1 Hampshire Corporate Park, Chandlers Ford Eastleigh, Hampshire SO53 3YX (GB) | | | |
| 2002 04 17 | 2002 08 26 | 2002 06 20 | |
| 781819 AIDAmica | | 12 25 39 43 | |
| Aida Cruises - German Branch of Costa Crociere S.p.A., Am Strande 3d, 18055 Rostock, (DE) | | | |
| 2002 05 02 | 2002 08 26 | 2002 07 04 | |
| 783433 CARCEPT EXCLUSIVE CARDESIGN | | | |
| CFE: 26.4.2, 26.4.9, 26.11.3, 27.5.1, 29.1.2, 29.1.8 | | 07 11 12 | |
| INTERNATIONAL STANDARDS TRADING, besloten vennootschap met beperkte aansprakelijkheid, Delften 23 hal 25 C, B-2390 Malle, (BE) | | | |
| 2001 12 21 | 2002 10 07 | 2002 08 01 | |
| 783561 format professional quality | | | |
| CFE: 26.11.1, 27.5.1 | 01 02 03 04 06 07 08 09 10 11 12 17 19 25 | | |
| Einkaufsbüro Deutscher Eisenhändler GmbH, Dieselstrasse 33-45, 42389 Wuppertal, (DE) | | | |
| 2001 07 25 | 2002 10 07 | 2002 08 08 | |
| 784687 WIRTGEN GROUP | | | |
| CFE: 1.5.6, 26.4.9, 26.11.8, 27.5.1 | | 07 | |
| Wirtgen GmbH, Hohner Strasse 2, 53578 Windhagen, (DE) | | | |
| 2002 03 20 | 2002 10 21 | 2002 08 29 | |
| 786625 ASERDIN | | 05 | |
| RICHTER GEDEON VEGYÉSZETI GYÁR RT., Gyömrői út 19-21, H-1103 Budapest, (HU) | | | |
| 2002 07 01 | 2002 11 18 | 2002 09 26 | |
| 786864 STIMULARIUM | | 10 44 | |
| Walter UNGER, 12, Hoher Markt, A-4910 Ried i.l., (AT) | | | |
| 2002 08 12 | 2006 01 09 | 2005 10 13 | |
| 791783 GO! EXPRESS & LOGISTICS | | | |
| CFE: 24.17.1, 25.1.1, 27.5.1 | | 35 39 | |
| GO! General Overnight Service (Deutschland) GmbH, Am Hofgarten 20, 53113 Bonn, (DE) | | | |
| 2002 10 28 | 2003 02 24 | 2002 12 19 | |
| 794095 Jogolight | | 29 30 | |
| Zott GmbH & Co. KG, Dr.-Steichele-Straße 4, 86690 Mertingen, (DE) | | | |
| 2002 11 12 | 2003 03 10 | 2003 01 30 | |
| 794263 DE WITT | | 14 | |
| Jérôme de Witt, 40 route de Pressy CH-1253 Vandoeuvres (CH) | | | |
| 2002 11 29 | 2006 01 09 | 2005 08 23 | |
| 794684 SPINALIS | | | |
| CFE: 12.1.9, 26.1.1, 26.1.16, 27.5.1 | | 20 | |
| TOMAŽ HAM, Iga Grudna 17, SI-1000 LJUBLJANA, (SI) | | | |
| 2002 12 12 | 2006 01 23 | 2005 08 24 | |
| 795627 FAX | | 03 | |
| Evyap Sabun Yag Gliserin Sanayi ve Ticaret Anonim Şirketi, Ayazaga Cendere Yolu No: 10 Levent, Istanbul (TR) | | | |
| 2002 11 07 | 2005 10 03 | 2005 05 11 | |
| 799476 FollowMe | | 03 09 14 18 25 | |
| MANUFACTURE ROGER DUBUIS S.A., Rue André de Garrini 2, CH- 1217 MEYRIN, (CH) | | | |
| 2003 02 25 | 2003 06 16 | 2003 04 24 | |
| 802001 Estime | | | |
| CFE: 26.11.1, 26.11.13, 27.5.1, 27.5.11 | | 05 | |
| Atti-La Dahlgren, c/o IME Intermed Enterprises SA,, Avenue Jean- Jacques Rousseau 5, CH-2000 Neuchâtel, (CH) | | | |
| 2003 03 13 | 2005 05 02 | 2004 11 25 | |
| 802236 CapaMaXX | | 01 02 19 | |
| Deutsche Amphibolin-Werke von Robert Murjahn Stiftung & Co KG, Roßdörfer Strasse 50 64372 Ober-Ramstadt (DE) | | | |
| 2003 04 16 | 2006 01 09 | 2005 06 30 | |
| 808341 io di GAROFOLI | | | |
| CFE: 26.4.2, 26.4.18, 27.5.1 | | 06 19 20 | |
| GAROFOLI S.P.A., Via Recanatese, 37, I-60022 CASTELFIDARDO (AN), (IT) | | | |
| 2003 06 12 | 2003 11 03 | 2003 09 11 | |
| 808406 VELTITECH | | 19 | |
| Lafarge Roofing Components GmbH & Co. KG, Frankfurter Landstrasse 2-4, 61440 Oberursel, (DE) | | | |
| 2003 07 17 | 2006 01 09 | 2005 10 13 | |
| 811445 Noblessa | | 20 | |
| Nobilia-Werke J. Stickling GmbH & Co., Waldstrasse 53-56, 33415 Verl, (DE) | | | |
| 2003 09 19 | 2004 08 23 | 2004 05 17 | |
| 812696 Fjorowka | | 33 | |
| MIP METRO GroupIntellectual Property GmbH & Co. KG, Metro- Strasse 1, 40235 Düsseldorf, (DE) | | | |
| 2003 10 15 | 2006 01 09 | 2005 10 10 | |
| 813525 MATCH | | | |
| CFE: 27.5.1, 27.5.2 | | 29 30 | |
| Plus Warenhandelsgesellschaft mbH, Wissollstrasse 5-43, 45478 Mülheim an der Ruhr, (DE) | | | |
| 2003 07 04 | 2004 02 09 | 2003 12 11 | |
| 814874 VIVA LA MAMMA | | 43 | |
| TREBON S.r.l., Via Fratelli Bandiera, 12, I-20056 TREZZO SULL'ADDA (MI), (IT) | | | |
| 2003 06 05 | 2004 02 23 | 2004 01 01 | |
| 818073 BIOSTOCKMANAGER | | 09 | |
| Martin SCHARF, Eulenbach 32, A-3902 VITIS, (AT) | | | |
| 2003 12 18 | 2005 12 27 | 2005 08 26 | |
| 820050 tadim | | | |
| CFE: 26.4.2, 26.4.18, 26.11.2, 27.5.1, 27.5.11, 29.1.1, 29.1.6, 29.1.12 | | 29 | |
| TADIM GIDA MADDELERI SANAYI VE TICARET ANONIM SIRKETI, Istasyon Mah., E-5 Karayolu Altı Tuzla - Istanbul (TR) | | | |
| 2003 09 18 | 2006 01 23 | 2005 06 07 | |
| 820132 ambition | | 20 | |
| Sedus Stoll AG, Brückenstraße 15, 79761 Waldshut-Tiengen, (DE) | | | |
| 2004 02 16 | 2006 01 09 | 2005 07 18 | |
| 820506 Laima ANNO 1870 | | | |
| CFE: 25.1.19, 27.5.1, 29.1.13 | | 35 | |
| LAIMA, A/S, Sporta iela 2, LV-1145 Riga, (LV) | | | |
| 2003 10 28 | 2004 05 17 | 2004 04 08 | |
| 820507 AWM | | 07 09 20 37 40 42 | |
| AWM Mold Tech AG, Gotthardstrasse 3, CH-5630 Muri AG, (CH) | | | |
| 2003 12 23 | 2004 05 17 | 2004 04 08 | |
| 820843 Sikla | | 06 08 11 17 19 20 37 42 | |
| Sikla GmbH & Co. KG, Schillerstrasse 5, 78595 Hausen o.V., (DE) | | | |
| 2003 10 31 | 2004 05 17 | 2004 04 08 | |
| 822763 Casa Rinaldi | | | |
| CFE: 7.1.8, 25.1.9, 25.1.17 | | 29 30 | |
| ALIS SRL, Via Paletti, 1, I-41051 CASTELNUOVO RANGONE (MODENA), (IT) | | | |
| 2003 11 03 | 2006 01 23 | 2005 07 12 | |
| 823134 BLOW B | | | |
| CFE: 25.1.9, 26.1.18, 27.5.1, 27.5.2 | | 13 | |

| | | | |
|--|--|-------------------------------|-------------------|
| ÜÇYILDIZ SILAH SANAYI VE TICARET LIMITED ŞİRKETİ , Yukari Dudullu, Bostanci Cad. Yol Sk. No: 17 ÜMRANIYE/İSTANBUL (TR) | 830544 X'traloc Tarkett | | |
| 2004 03 18 | CFE: 24.15.13, 26.4.18, 27.5.1, 29.1.13 | | 19 27 |
| 2006 01 09 | Tarkett SAS , 2, rue de l'Egalité, F-92748 NANTERRE, (FR) | | |
| 2005 05 06 | 2004 03 15 | 2004 10 18 | 2004 09 02 |
| 823734 startsmart | 830682 EAU NOIRE | | 03 |
| CFE: 27.5.1 | PARFUMS CHRISTIAN DIOR , 33, avenue Hoche, F-75008 PARIS, (FR) | | |
| 07 09 11 | 2004 07 09 | 2004 10 18 | 2004 09 09 |
| BSH Bosch und Siemens Hausgeräte GmbH, Carl-Wery-Strasse 34, 81739 München, (DE) | 830683 NET | | |
| 2004 01 29 | CFE: 26.11.3, 27.1.1, 29.1.1, 29.1.14 | | 16 |
| 2004 07 26 | Quadron Establishment, Aeulestrasse 5, FL-9490 Vaduz, (LI) | | |
| 2004 05 27 | 2004 07 23 | 2004 10 18 | 2004 09 09 |
| 823744 Krautzberger | 830975 Z Zegna | | |
| CFE: 26.4.1, 26.4.18, 27.5.1, 29.1.12 | CFE: 27.5.1 | | 25 |
| 06 07 09 11 | CONSITEX S.A. , 16, Via Laveggio,, CH-6850 MENDRISIO, (CH) | | |
| Krautzberger GmbH, Stockbornstrasse 13, 65333 Eltville am Rhein, (DE) | 2004 07 30 | 2005 01 24 | 2004 11 16 |
| 2003 02 21 | 2004 07 26 | | 2004 05 27 |
| 823758 OBI CLASSIC | 831332 energy fit | | |
| CFE: 3.5.3, 26.4.3, 27.5.1, 29.1.13 | CFE: 26.1.1, 26.1.19, 26.1.24, 27.5.1 | 04 07 09 11 35 37 39 40 42 | |
| 01 02 03 06 07 08 09 12 | STEAG Saar Energie AG , Trierer Straße 1, 66111 Saarbrücken, (DE) | | |
| 16 17 19 20 21 22 24 25 27 | 2004 02 16 | 2004 11 02 | 2004 09 23 |
| OBI International Development and Service GmbH , Rheinweg 11, CH-8200 Schaffhausen, (CH) | 832638 visign | | |
| 2004 04 06 | CFE: 27.5.1 | | 03 21 |
| 2004 07 26 | Special Cosmetics B.V. , Grote Tocht 28 NL-1507 CG Zaandam (NL) | | |
| 2004 05 27 | 2004 06 03 | 2006 01 09 | 2005 07 15 |
| 823996 NATIVO | 832657 SECURPOL | | |
| 05 | CFE: 2.1.2, 2.1.23, 24.1.3, 27.5.1 | | 36 37 39 |
| Bayer Aktiengesellschaft , 51368 Leverkusen (DE) | ITALPOL GROUP srl , Via Jacopo Linussio, 4, I-33100 Udine (UD), (IT) | | |
| 2004 04 15 | 2004 03 10 | 2004 11 29 | 2004 10 14 |
| 2004 07 26 | 832895 CFE: 14.1.1, 29.1.13 | | 19 |
| 2004 05 27 | aquatherm GmbH Kunststoff- Extrusions- und Spritzgießtechnik , Biggen 5 57439 Attendorn (DE) | | |
| 824076 EURO PLAKAT GROUP | 2004 05 10 | 2004 11 29 | 2004 10 14 |
| CFE: 26.3.23, 27.5.1, 29.1.1 | 833686 White Russian | | 33 35 |
| 16 35 | Sokolov Yurii Vladimirovich , vul. Pokrovka, 28, str. 2 RU-103062 Moskow (RU) | | |
| Europlakat International Werbegesellschaft m.b.H. , Litfaßstrasse 6, A-1031 Wien, (AT) | 2004 02 23 | 2004 12 13 | 2004 10 28 |
| 2004 04 16 | 833792 SCHOTT | 01 02 03 05 07 09 10 11 12 16 | |
| 2004 07 26 | | 17 19 20 21 37 40 42 | |
| 2004 06 03 | SCHOTT AKTIENGESELLSCHAFT, Hattenbergstrasse 10, 55122 Mainz, (DE) | | |
| 825503 Battlefield 2 | 2003 11 21 | 2004 12 13 | 2004 10 28 |
| 09 | 833793 SCHOTT | | |
| Digital Illusions CE AB , Box 20068 SE-104 60 STOCKHOLM (SE) | CFE: 27.5.1 | 01 02 03 05 07 09 10 11 12 | |
| 2004 03 17 | | 16 17 19 20 21 37 40 42 | |
| 2006 01 09 | SCHOTT AKTIENGESELLSCHAFT , Hattenbergstrasse 10 55122 Mainz (DE) | | |
| 2005 03 22 | 2003 11 21 | 2004 12 13 | 2004 10 28 |
| 825504 Battlefield: Modern Combat | 833819 baby line | | |
| 09 | CFE: 26.4.4, 26.4.18, 27.5.1, 29.1.13 | | 03 05 16 |
| Digital Illusions CE AB , Box 20068 SE-104 60 STOCKHOLM (SE) | Nölken Hygiene Products GmbH , Klarenplatz 2 53578 Windhagen (DE) | | |
| 2004 03 17 | 2003 10 27 | 2004 12 13 | 2004 11 04 |
| 2006 01 09 | 834313 LPX | | 36 42 |
| 2005 03 22 | LPX GmbH , Haus zum Maulbeerbaum Bäumleingasse 10 CH-4051 Basel (CH) | | |
| 826339 AURVIN | 2004 07 30 | 2006 01 09 | 2005 10 27 |
| 33 35 | 834978 T-Com Fax | | 09 16 35 36 38 42 |
| DK-INTERTRADE S.R.L., întreprindere cu capital strain, MD , Str. Corolenco nr. 6, MD-5301 Vulcăneşti, Utag, (MD) | Deutsche Telekom AG, Friedrich-Ebert-Allee 140, 53113 Bonn, (DE) | | |
| 2004 05 14 | 2004 08 26 | 2004 12 27 | 2004 11 18 |
| 2006 01 09 | 836015 NUTRIFORTE | | 31 |
| 2005 07 15 | Handelsonderneming Kanters B.V., Middenakkerweg 1, NL-5741 HS Beek en Donk, (NL) | | |
| 828118 accenture | 2004 10 22 | 2005 01 10 | 2004 12 02 |
| CFE: 24.17.5, 27.5.1 | | | |
| 09 16 18 25 28 35 36 37 41 42 45 | | | |
| Accenture Global Services GmbH, Herrenacker 15, CH-8201 Schaffhausen, (CH) | | | |
| 2004 02 24 | | | |
| 2004 09 20 | | | |
| 2004 08 05 | | | |
| 828149 TRELLEBORG | | | |
| CFE: 26.3.4, 26.3.5, 26.3.18, 27.5.1 | | | |
| 07 09 12 17 19 27 | | | |
| Trelleborg AB (publ), Henry Dunkers gata 2, SE-231 22 Trelleborg, (SE) | | | |
| 2004 03 04 | | | |
| 2004 09 20 | | | |
| 2004 08 05 | | | |
| 829262 Place Vendôme | | | |
| 18 25 | | | |
| Monsieur DASPET Jean-Léon , Domaine de Beychevelle, F-33240 SAINT ANDRE DE CUBZAC, (FR) | | | |
| 2004 03 24 | | | |
| 2004 09 20 | | | |
| 2004 08 12 | | | |
| 829280 mido international | | | |
| CFE: 26.4.4, 26.4.18, 27.5.1 | | | |
| 25 40 | | | |
| Closed Joint Stock Company „MIDO-INTERNATIONAL” , Tkachenko str. 125, UA-83062 Donetsk 62 (UA) | | | |
| 2004 04 23 | | | |
| 2004 09 20 | | | |
| 2004 08 12 | | | |
| 829401 GREENLINK | | | |
| 11 | | | |
| Defa AS , Sandviksveien 183 N-1300 Sandvika (NO) | | | |
| 2004 03 26 | | | |
| 2004 09 20 | | | |
| 2004 08 12 | | | |
| 830535 tescoma | | | |
| CFE: 26.4.2, 26.4.18, 26.4.24, 27.5.1 | | | |
| 06 07 08 09 11 20 21 | | | |
| TESCOMA s.r.o. , Dlouhá 4311 CZ-760 01 Zlín (CZ) | | | |
| 2004 02 24 | | | |
| 2004 10 18 | | | |
| 2004 09 02 | | | |

| | | | |
|---|---|------------|---|
| 837426 | PENTAX | | |
| CFE: 26.4.3, 26.4.7, 26.4.18, 26.4.24, 27.5.1 05 07 09 10 11 16 21 28 | | | |
| PENTAX Europe GmbH, Julius-Vosseler-Strasse 104 22527 Hamburg (DE) | | | |
| 2003 12 12 | | 2005 02 07 | 2004 12 23 |
| 837892 | SION | | 09 |
| Siemens Aktiengesellschaft, Wittelsbacherplatz 2, 80333 München, (DE) | | | |
| 2004 10 06 | | 2005 02 21 | 2004 12 30 |
| 839201 | KANEKA SILYL | | |
| CFE: 27.5.1 01 17 | | | |
| Kaneka Corporation, 2-4, Nakanoshima 3-chome,, Kita-ku, Osaka-shi, Osaka 530-8288, (JP) | | | |
| 2004 09 28 | | 2005 03 07 | 2005 01 20 |
| 839202 | KANEKA MS POLYMER | | 01 17 |
| Kaneka Corporation, 2-4, Nakanoshima 3-chome,, Kita-ku, Osaka-shi, Osaka 530-8288, (JP) | | | |
| 2004 09 28 | | 2005 03 07 | 2005 01 20 |
| 839523 | betoshell | | 19 |
| Hering Bau GmbH & Co. KG, Neuländer 1, 57299 Burbach, (DE) | | | |
| 2004 09 24 | | 2005 03 21 | 2005 01 27 |
| 839528 | La Delice LES CHOCOLATS FINS | | |
| CFE: 26.4.2, 26.4.18, 27.5.1 30 | | | |
| Plus Warenhandelsgesellschaft mbH, Wissollstraße 5-43, 45478 Mülheim, (DE) | | | |
| 2004 08 27 | | 2005 03 21 | 2005 01 27 |
| 840443 | CorporateConnect | | 09 38 42 |
| Siemens Aktiengesellschaft, CT NM, Postfach 22 16 34 80506 München (DE) | | | |
| 2004 07 05 | | 2005 04 04 | 2005 02 17 |
| 842111 | HYDRA SHINE | | 03 |
| LA ROCHE-POSAY LABORATOIRE PHARMACEUTIQUE, Avenue René Levayer, F-86270 LA ROCHE-POSAY, (FR) | | | |
| 2004 11 19 | | 2005 05 02 | 2005 03 10 |
| 842660 | DIEL SPORT | | |
| CFE: 24.15.1, 24.15.13, 26.11.1, 26.11.12, 27.5.1, 29.1.12 25 28 | | | |
| "D&L DIEL" Ltd, Dragovishitsa village BG-2237 Kostinbrod municipality (BG) | | | |
| 2004 11 01 | | 2005 05 02 | 2005 03 17 |
| 842976 | DMT Dornier MedTech | | |
| CFE: 4.5.3, 26.1.2, 27.5.1 09 10 35 36 37 41 42 44 | | | |
| Dornier MedTech GmbH, Argelsrieder Feld 7 82234 Weßling (DE) | | | |
| 2004 06 01 | | 2005 05 16 | 2005 03 24 |
| 851361 | CHARLOTT' | | 25 |
| CHARLOTT (S.a.r.l.), Z.I. Les Troques F-69630 CHAPONOST (FR) | | | |
| 2005 04 21 | | 2005 12 27 | 2005 09 27 |
| 853451 | la maison coloniale | | |
| CFE: 7.1.19, 26.11.2, 26.11.8, 27.5.1, 28.5.0, 29.1.13 20 24 27 | | | |
| LA MAISON COLONIALE INT., 16, rue de Lyon F-75012 PARIS (FR) | | | |
| 2004 11 29 | | 2005 10 03 | 2005 08 11 |
| 853461 | MGM | | 06 07 37 |
| MGM, a.s., Tovární 1200, CZ-769 26 Holešov, (CZ) | | | |
| 2004 12 28 | | 2005 10 03 | 2005 08 11 |
| 853471 | MULTIPOWER ACTIVE RE-CHARGE PACK | | |
| CFE: 25.1.15, 26.1.18, 26.11.9, 27.5.1, 29.1.13 05 29 30 | | | |
| haleko Hanseatisches Lebensmittel Kontor GmbH & Co. OHG, Holsteinischer Kamp 1 22081 Hamburg (DE) | | | |
| 2005 04 12 | | 2005 10 03 | 2005 08 11 |
| 853475 | VITALAND | | 03 05 30 |
| PROFITNESS CESKA REPUBLIKA a.s., Na Pankraci 1618/30 CZ-140 00 Praha 4 (CZ) | | | |
| 2005 01 14 | | 2005 10 03 | 2005 08 11 |
| 853478 | POP | | |
| CFE: 19.7.1, 27.5.1, 29.1.13 33 | | | |
| POMMERY S.A., 5 Place du Général Gouraud F-51100 REIMS (FR) | | | |
| 2005 01 26 | | 2005 10 03 | 2005 08 11 |
| 853482 | b | | |
| CFE: 27.5.1 03 21 | | | |
| BRIVAPLAST S.R.L., Via Carlo Botta, 41, I-20135 MILANO, (IT) | | | |
| 2005 03 01 | | 2005 10 03 | 2005 08 11 |
| 853484 | Bio-Alpine | | 03 |
| M & J Cosmetics S.A., Impasse Colombelle 8 CH-1218 Le Grand-Saconnex (CH) | | | |
| 2005 06 02 | | 2005 10 03 | 2005 08 11 |
| 854894 | REDNIK | | 16 28 30 41 |
| Magic Production Group (M.P.G.) S.A., 6 E route de Trèves L-2633 Senningerberg (LU) | | | |
| 2005 01 27 | | 2005 10 17 | 2005 08 25 |
| 855754 | Johnson's | | |
| CFE: 19.7.1, 19.7.16 03 05 | | | |
| Janssen Pharmaceutica N.V., Turnhoutseweg 30 B-2340 Beerse (BE) | | | |
| 2005 04 01 | | 2005 10 17 | 2005 09 01 |
| 855918 | 8 Kinder BreakfasTogether | | |
| CFE: 17.1.2, 17.2.5, 27.5.1, 27.7.1, 29.1.13 29 30 32 | | | |
| Soremartec S.A., Drève de l'Arc-en-Ciel 102 B-6700 Schoppach-Arlon (BE) | | | |
| 2005 04 08 | | 2005 10 17 | 2005 09 01 |
| 855953 | EVITA | | |
| CFE: 27.5.1, 27.5.7, 27.5.11 30 | | | |
| MIP METRO Group Intellectual Property GmbH & Co. KG, Metro-Strasse 1 40235 Düsseldorf (DE) | | | |
| 2005 06 03 | | 2005 10 17 | 2005 09 01 |
| 855961 | G GS | | |
| CFE: 26.1.1, 26.1.4, 26.1.11, 26.7.11, 27.1.1, 27.5.1 01 04 35 36 37 38 39 40 41 42 43 | | | |
| GS Holdings corp., 679, Yoksam-dong Kangnam-ku Seoul (KR) | | | |
| 2004 10 01 | | 2005 10 17 | 2005 09 01 |
| 856257 | GRIESSER REMOTO | | 06 09 |
| Griesser Holding AG, Tänikonerstrasse 3 CH-8355 Aadorf (CH) | | | |
| 2005 04 22 | | 2006 01 09 | 2005 08 30 |
| 857371 | JOBVILLAGE BY SOLVUS | | 35 41 42 |
| SOLVUS, naamloze vennootschap, Frankrijklei 101, B-2000 Antwerpen, (BE) | | | |
| 2005 02 21 | | 2005 10 31 | 2005 09 08 |
| 857372 | CFE: 26.4.1, 26.11.3, 26.11.7, 26.11.8, 29.1.13 | | 01 02 03 05 09 10 11 13 16 34 35 36 40 41 42 44 |
| ALFA WASSERMANN SPA, Contrada Sant'Emidio Snc I-65020 ALANNO (PESCARA) (IT) | | | |
| 2004 10 29 | | 2005 10 31 | 2005 09 08 |
| 857373 | WORLD-OF-VISION | | 09 37 42 |
| ITCC GmbH - Contact Consult, Löwenstraße 8 CH-8280 Kreuzlingen (CH) | | | |
| 2004 10 21 | | 2005 10 31 | 2005 09 08 |
| 857374 | FinalSTOPP | | 07 |
| T.D. Williamson, Inc., Suite 300 5727 S. Lewis Ave., TULSA, OK 74105, (US) | | | |
| 2005 05 05 | | 2005 10 31 | 2005 09 08 |
| 857378 | FRESH & CLEAN F&C | | |
| CFE: 1.15.15, 4.5.3, 26.11.12, 27.5.1 03 05 16 21 | | | |
| QUIDNOVI S.P.A., Via Ferrarese 156/8 I-40128 Bologna (IT) | | | |
| 2004 09 07 | | 2005 10 31 | 2005 09 08 |

| | | |
|--|-------------------------------|-------------------------|
| 857383 | Micro-Vers | 06 11 17 19 |
| MEZ Keramik GmbH , Hauptstraße 42 56307 Dernbach (DE) | | |
| 2004 09 23 | 2005 10 31 | 2005 09 08 |
| 857386 | SK8ER'S | 30 |
| PEMI Trade, s.r.o. , Bílov 100 CZ-743 01 Nový Jičín (CZ) | | |
| 2005 01 26 | 2005 10 31 | 2005 09 08 |
| 857395 | tsod | |
| CFE: 25.1.9, 25.5.5, 27.5.1, 29.1.14 | | |
| | | 18 24 25 |
| FLAMINGO TEKSTİL İÇ VE DIŞ TICARET LIMITED ŞİRKETİ , Altınşehir Şahintepesi Mah.eski Istanbul Cad. No: 46 K. ÇEKMECE/ISTANBUL (TR) | | |
| 2004 08 20 | 2005 10 31 | 2005 09 08 |
| 857396 | havanatur | |
| CFE: 1.3.2, 25.1.19, 26.11.3, 26.11.13, 27.5.1, 29.1.13 | | |
| | | 39 43 |
| HAVANATUR S.A. , Calle 2 No. 174 entre 1ra. y 3ra Avenidas Miramar, Playa Ciudad de La Habana (CU) | | |
| 2004 11 01 | 2005 10 31 | 2005 09 08 |
| 857399 | A.E.B. | |
| CFE: 27.5.1 | | |
| | | 07 09 |
| A.E.B. S.r.l. , Via dell'Industria, 20, Zona Industriale Corte Tegge I-42025 CAVRIAGO, REGGIO EMILIA (IT) | | |
| 2005 03 07 | 2005 10 31 | 2005 09 08 |
| 857403 | Vacumax | 28 |
| Franz Schneider GmbH & Co. KG , Siemensstrasse 13-19 96465 Neustadt (DE) | | |
| 2004 10 12 | 2005 10 31 | 2005 09 08 |
| 857404 | ISOGARAN | 05 |
| BIOGARAN , 15 bld Charles de Gaulle F-92700 COLOMBES (FR) | | |
| 2005 03 25 | 2005 10 31 | 2005 09 08 |
| 857445 | PEZ MINIMINT | 20 30 |
| PEZ International AG , Eduard-Haas-Straße 25 A-4050 Traun (AT) | | |
| 2005 03 23 | 2005 10 31 | 2005 09 08 |
| 857446 | Selev | |
| CFE: 26.1.18, 26.1.24, 27.5.1 | | |
| | | 09 12 |
| EVANGELISTI Morena, Via Magenta n. 25, Seregno (MI), (IT) | | |
| 2005 04 26 | 2005 10 31 | 2005 09 08 |
| 858065 | J S | |
| CFE: 27.5.1, 27.5.4, 27.5.22 | | |
| | | 14 36 |
| J. SAFRA IP HOLDING Co., société de droit luxembourgeois , 14 rue du Marché aux Herbes L-1728 Luxembourg (LU) | | |
| 2005 07 07 | 2005 10 31 | 2005 09 15 |
| 858423 | PERSIA | |
| CFE: 19.3.3, 19.3.24, 26.11.3, 26.11.8, 27.5.1, 29.1.15 | | |
| | | 34 |
| IRANIAN TOBACCO COMPANY , Ghazvin Avenue 13314 TEHRAN (IR) | | |
| 2004 11 02 | 2005 10 31 | 2005 09 15 |
| 858428 | | 29 30 32 |
| LIMITED LABILITY COMPANY „SANDORA” , Village Nikolaevskoe, Zhovtneviy Raion UA-57262 Nikolaevskaya Oblast (UA) | | |
| 2005 04 19 | 2005 10 31 | 2005 09 15 |
| 858817 | babybasics | |
| CFE: 27.5.1, 29.1.1, 29.1.8 | | |
| | | 03 05 |
| Hans Karrer GmbH , Messerschmittring 54 86343 Königsbrunn (DE) | | |
| 2005 07 05 | 2005 12 27 | 2005 09 12 |
| 858898 | PROTECT | |
| CFE: 26.11.12, 27.5.1, 29.1.12 | | |
| | | 29 30 32 |
| Société des Produits Nestlé S.A. , CH-1800 Vevey (CH) | | |
| 2005 06 24 | 2005 11 14 | 2005 09 22 |
| 859253 | COOK COOK Designed by Rüeegg | |
| CFE: 24.13.1, 27.5.1 | | |
| | | 11 21 37 |
| Rüeegg Cheminée AG , 4, Schwäntenmos, CH-8126 Zumikon (CH) | | |
| 2005 06 29 | 2006 01 09 | 2005 09 07 |
| 861768 | KERALIS | 19 27 37 |
| CREATON AG, Ziegeleistr. 1, 89335 Ichenhausen/Autenried, (DE) | | |
| 2005 05 13 | 2005 11 28 | 2005 10 13 |
| 861786 | ETANCO | |
| CFE: 26.1.12, 27.5.1 | | |
| | | 01 02 06 07 08 17 19 20 |
| ATELIERS LR ETANCO , 38-40, rue des Cormiers F-78400 CHATOU (FR) | | |
| 2005 08 08 | 2005 11 28 | 2005 10 13 |
| 861790 | MISTER LINK | 06 22 |
| ETABLISSEMENTS JEAN CHAPUIS, 1, rue du Charbonnier, F-70290 LE PLANCHER-BAS, (FR) | | |
| 2005 08 02 | 2005 11 28 | 2005 10 13 |
| 861798 | öz-ak | |
| CFE: 27.5.1 | | |
| | | 25 |
| ÖZAK TEKSTİL KONFEKSİYONSANAYI VE TICARET LIMITED ŞİRKETİ, Göztepe Mah. Namik Kemal Cad., Karanfil Sok. NO:68 Mahmutbey, BAGCILAR-ISTANBUL, (TR) | | |
| 2005 03 15 | 2005 11 28 | 2005 10 13 |
| 861816 | CHAUSSON FLASH | 12 37 39 |
| TRIGANO , 100, rue Petit F-75019 PARIS (FR) | | |
| 2005 08 01 | 2005 11 28 | 2005 10 13 |
| 861821 | PECTORAL | |
| CFE: 1.15.1, 26.11.12 | | |
| | | 05 |
| Mepha AG , Dornacherstrasse 114, Postfach 445 CH-4147 Aesch (CH) | | |
| 2005 08 24 | 2005 11 28 | 2005 10 13 |
| 861823 | SINUS | 06 20 |
| Griesser Holding AG , Tänikonstrasse 3 CH-8355 Aadorf (CH) | | |
| 2005 08 17 | 2005 11 28 | 2005 10 13 |
| 861831 | jinny | |
| CFE: 26.2.1, 27.5.1, 29.1.12 | | |
| | | 09 42 |
| JINNY SOFTWARE LTD , No. 29 North Anne Street Dublin 7 (IE) | | |
| 2004 12 30 | 2005 11 28 | 2005 10 13 |
| 861832 | J | |
| CFE: 26.2.1, 27.5.1, 29.1.12 | | |
| | | 09 42 |
| JINNY SOFTWARE LTD, No. 29 North Anne Street, Dublin 7, (IE) | | |
| 2004 12 30 | 2005 11 28 | 2005 10 13 |
| 861834 | ALFA 169 | 12 25 28 |
| FIAT AUTO S.p.A. , Corso Giovanni Agnelli, 200 I-10135 TORINO (IT) | | |
| 2005 03 14 | 2005 11 28 | 2005 10 13 |
| 861835 | ALFA 159 | 12 |
| FIAT AUTO S.p.A. , Corso Giovanni Agnelli, 200 I-10135 TORINO (IT) | | |
| 2005 03 14 | 2005 11 28 | 2005 10 13 |
| 861844 | CIPO & BAXX | |
| CFE: 24.13.1, 26.4.16, 26.4.18, 27.5.1 | | |
| | | 25 |
| YIL-BA TEKSTİLSANAYI VE TICARET LIMITED ŞİRKETİ, Güneşli Mahallesi Kirazlı Caddesi, Tuna Sokak No: 7, BAGCILAR-ISTANBUL, (TR) | | |
| 2005 04 20 | 2005 11 28 | 2005 10 13 |
| 861849 | T-Mobile BusinessRelax Clever | 09 16 35 36 38 42 |
| Deutsche Telekom AG , Friedrich-Ebert-Allee 140 53113 Bonn (DE) | | |
| 2005 06 07 | 2005 11 28 | 2005 10 13 |
| 861850 | T-Mobile Relax Clever | 09 16 35 36 38 42 |
| Deutsche Telekom AG , Friedrich-Ebert-Allee 140 53113 Bonn (DE) | | |
| 2005 06 07 | 2005 11 28 | 2005 10 13 |
| 861852 | T-Mobile DataConnect Exclusiv | 09 16 35 36 38 42 |
| Deutsche Telekom AG , Friedrich-Ebert-Allee 140 53113 Bonn (DE) | | |
| 2005 06 07 | 2005 11 28 | 2005 10 13 |
| 861861 | LUIGI PALAZZIO | |
| CFE: 19.7.1 | | |
| | | 32 33 |
| WILLIAM PITTERS INTERNATIONAL , Rue Banlin F-33310 LORMONT (FR) | | |
| 2005 06 28 | 2005 11 28 | 2005 10 13 |
| 861871 | ec GROUP | |
| CFE: 26.4.2, 27.5.1, 29.1.1, 29.1.8 | | |
| | | 35 36 |
| THE EDISON CONSULTING GROUP, spol. s r.o. , Žilinská 7-9 SK-811 05 Bratislava (SK) | | |
| 2005 07 07 | 2005 11 28 | 2005 10 13 |

| | | | | | |
|---|--|-------------------------------------|---|--|-------------------|
| 861876 | PACIFIC PARADISE | 03 | 861999 | BLACKSPOT | 32 33 |
| ESCADA AG , Margaretha-Ley-Ring 1 85609 Aschheim (DE) | | | BROUWERIJ BOSTEELS, naamloze vennootschap , Kerkstraat 96 | | |
| 2005 07 26 | 2005 11 28 | 2005 10 13 | B-9255 Buggenhout (BE) | | |
| 861877 | Cleantoil | 09 | 2005 08 03 | 2005 11 28 | 2005 10 13 |
| Brännströms Elektronik AB , Uddevallagatan 14 SE-416 70 | | | 862001 | QUINTUPEL | 32 33 |
| GÖTEBORG (SE) | | | BROUWERIJ BOSTEELS, naamloze vennootschap , Kerkstraat 96 | | |
| 2005 06 16 | 2005 11 28 | 2005 10 13 | B-9255 Buggenhout (BE) | | |
| 861881 | CAPTURE TOTALE | 03 | 2005 08 03 | 2005 11 28 | 2005 10 13 |
| PARFUMS CHRISTIAN DIOR , 33, avenue Hoche F-75008 PARIS (FR) | | | 862009 | VENTURE BROS. | 09 16 25 28 35 41 |
| 2005 08 19 | 2005 11 28 | 2005 10 13 | Turner Entertainment Networks International Limited , Turner | | |
| 861918 | PHYTO THERACOLOR | 03 05 | House, 16 Great Marlborough Street London W1F 7HS (GB) | | |
| CASTER, 35, avenue Franklin Roosevelt, F-75008 PARIS, (FR) | | | 2005 03 14 | 2005 11 28 | 2005 10 13 |
| 2005 04 01 | 2005 11 28 | 2005 10 13 | 862010 | DecorFloat | |
| 861920 | Apta ACTIV' | | CFE: 27.5.1 | | 19 20 21 |
| CFE: 1.15.9, 25.1.19, 27.5.1, 29.1.15 | | 03 05 | OMNI DECOR S.P.A., Via Rossini, N o 4, I-23847 MOLTENO (LC), (IT) | | |
| ITM ENTREPRISES, 24, rue Auguste-Chabrières, F-75015 PARIS, (FR) | | | 2005 06 10 | 2005 11 28 | 2005 10 13 |
| 2005 08 26 | 2005 11 28 | 2005 10 13 | 862031 | OXXIO | 04 39 40 |
| 861939 | STARLIGHT | | Energiebedrijf.Com BV, Storkstraat 17 C, 3833 LB Leusden, (NL) | | |
| CFE: 26.4.2, 27.5.1, 29.1.2, 29.1.4 | | 09 11 12 | 2005 02 04 | 2005 11 28 | 2005 10 13 |
| best AUTOMAX, s.r.o., Mlynská 2707, SK-979 01 Rimavská Sobota, (SK) | | | 862035 | WARUM ERFRISCHT MICH DAS OTTAKRINGER BLOPP | |
| 2005 07 07 | 2005 11 28 | 2005 10 13 | SO? | | |
| 861940 | TUNINGAGE RACE PERFORMANCE | | CFE: 24.17.4, 26.4.18, 27.5.1, 29.1.12 | | 32 |
| CFE: 26.1.2, 27.5.1, 29.1.1, 29.1.2, 29.1.8 | | 05 09 11 12 22 27 | Ottakringer Brauerei AG , Ottakringer Strasse 91 A-1160 Wien (AT) | | |
| best AUTOMAX, s.r.o., Mlynská 2707, SK-979 01 Rimavská Sobota, (SK) | | | 2005 07 25 | 2005 11 28 | 2005 10 13 |
| 2005 07 07 | 2005 11 28 | 2005 10 13 | 862046 | Magic Woman | |
| 861947 | MOBILE BACK | 09 16 35 38 39 40 42 | CFE: 5.5.20, 5.5.21 | | 25 35 39 |
| FRANCE TELECOM, 6, place d'Alleray, F-75015 PARIS, (FR) | | | JESUS BELLVER VERCHER , C/Camp de Morvedre N o 39, 9 o B | | |
| 2005 04 14 | 2005 11 28 | 2005 10 13 | E-46730 PLAYA DE GANDIA (VALENCIA) (ES) | | |
| 861952 | B R N O STATUTORY CITY OF BRNO | | 2005 05 26 | 2005 11 28 | 2005 10 13 |
| CFE: 26.11.3, 26.11.7, 27.5.1, 29.1.1 | | 16 35 41 | 862052 | BENINO | 24 25 26 |
| Statutární město Brno, Dominikánské náměstí 196/1, CZ-601 67 | | | BENINO SARL , 240, rue de Saint-Denis, Angle 36, rue Blondel | | |
| Brno, (CZ) | | | F-75002 PARIS (FR) | | |
| 2005 04 21 | 2005 11 28 | 2005 10 13 | 2004 09 10 | 2005 11 28 | 2005 10 13 |
| 861963 | ESCADA EDITION | 14 18 25 | 862056 | HOME fit | |
| ESCADA AG , Margaretha-Ley-Ring 1 85609 Aschheim (DE) | | | CFE: 27.5.1 | | 03 09 10 11 20 21 |
| 2005 08 03 | 2005 11 28 | 2005 10 13 | Praktiker Bau- und Heimwerkermärkte AG , Am Tannenwald 2 | | |
| 861964 | VUPOINT SOLUTIONS | 09 | 66458 Kinkel (DE) | | |
| VUPOINT SOLUTIONS, INC., 17583 Railroad Street, City of Industry, | | | 2004 09 16 | 2005 11 28 | 2005 10 13 |
| CA 91748, (US) | | | 862059 | KMPT | 07 37 |
| 2005 08 17 | 2005 11 28 | 2005 10 13 | KMPT AG , Industriestrasse 1-3 85256 Vierkirchen (DE) | | |
| 861971 | CIGARCLAN | | 2004 12 27 | 2005 11 28 | 2005 10 13 |
| CFE: 28.5.0 | | 33 34 | 862060 | Curtis & Patridge | 30 |
| OOO „Ark Media” , Ochakovskoe ch-se, d. 13, korp. 2 RU-119530 | | | Obschestvo s Ogranichennoy Otvetstvennostyu „UNITED | | |
| Moscow (RU) | | | FOOD COMPANY” , 5 projezd Vvedenskogo RU-141190 Fryazino | | |
| 2005 02 18 | 2005 11 28 | 2005 10 13 | Moskovskaya obl. (RU) | | |
| 861981 | FREE SHOP | | 2004 06 11 | 2005 11 28 | 2005 10 13 |
| CFE: 1.5.2, 1.5.6, 26.4.16, 27.5.1, 27.5.24 | | 03 33 34 35 | 862069 | AA ally | |
| IMOBILIEN TREUHAND VERMÖGENSVERWALTUNG, spol. s r.o., | | | CFE: 27.5.1 | | 06 19 |
| Dyjákovičky 84, CZ-671 26 Dyjákovičky, (CZ) | | | ERTAY ALÜMINYUM TICARET VE SANAYI LIMITED ŞİRKETİ , | | |
| 2005 05 25 | 2005 11 28 | 2005 10 13 | Muratpaşa Mahallesi Mektep Sokak No: 9/A AKSARAY-ISTANBUL | | |
| 861982 | Caffè Biondi Il caffè di classe dal 1966 | | (TR) | | |
| CFE: 5.7.1, 11.3.1, 25.1.6, 26.1.2, 27.5.1 | | 30 | 2004 12 17 | 2005 11 28 | 2005 10 13 |
| TORREFAZIONE BIONDI SAS , Via Luigi Einaudi - Zona Industriale | | | 862073 | Groupe chèque déjeuner | |
| PIP Tavernelle I-00012 GUIDONIA (ROME) (IT) | | | CFE: 24.7.1, 29.1.13 | | 16 36 38 |
| 2004 12 23 | 2005 11 28 | 2005 10 13 | LE CHEQUE DEJEUNER CCR, Parc des Barbannières,, 1 allée des | | |
| 861983 | EMMEROL | 01 02 04 | Pierres Mayettes, F-92234 GENNEVILLIERS CEDEX, (FR) | | |
| HLST Hochleistungs-Schmierstoff-Technik GmbH , Moosfeldstraße | | | 2005 07 15 | 2005 11 28 | 2005 10 13 |
| 7 82275 Emmering (DE) | | | 862115 | SNBC | |
| 2004 10 22 | 2005 11 28 | 2005 10 13 | CFE: 27.5.1, 29.1.4 | | 07 09 |
| 861989 | TOUROPA | 09 16 25 28 35 36 38 39 41 42 43 44 | Shandong New Beiyang Information Technology Co., | | |
| TUI AG , Karl-Wiechert-Allee 4 30625 Hannover (DE) | | | Ltd. , No. 169 Huoju Rd, Hi-Tech Delp. Zone, Weihai, | | |
| 2004 08 11 | 2005 11 28 | 2005 10 13 | Shandong (CN) | | |
| | | | 2005 03 18 | 2005 11 28 | 2005 10 13 |

| | | | |
|---------------|---------------------------------|----------------------|---|
| 862118 | AHLSTAR | 07 | Sulzer Pumpen AG, Zürcherstrasse 12, CH-8401 Winterthur, (CH) |
| 2005 05 04 | 2005 11 28 | 2005 10 13 | |
| 862128 | VEINO-STIM | 10 | PIERRE FABRE MEDICAMENT, 45, Place Abel Gance F-92100 BOULOGNE (FR) |
| 2005 08 19 | 2005 11 28 | 2005 10 13 | |
| 862137 | Greatork | 09 | CFE: 28.3.0 |
| 2005 05 27 | 2005 11 28 | 2005 10 13 | TEFULONG GROUP CO., LTD., 4th Section, Hi-tech Park, Economic & Technological Area Wenzhou 325000 (CN) |
| 862161 | GREAPO | 07 | CFE: 27.5.1, 28.3.0 |
| 2005 02 15 | 2005 11 28 | 2005 10 13 | Greapo Power Tools (Suzhou) Co., Ltd., 11, Yangqing Road,, Loufeng Area,, Suzhou Industrial Park,, Suzhou, Jiangsu 215021, (CN) |
| 862188 | FRESHONA | 29 | Lidl Stiftung & Co. KG, Stiftsbergstrasse 1 74167 Neckarsulm (DE) |
| 2005 08 17 | 2005 11 28 | 2005 10 13 | |
| 862189 | TEMPARA | 30 | Lidl Stiftung & Co. KG, Stiftsbergstrasse 1 74167 Neckarsulm (DE) |
| 2005 08 17 | 2005 11 28 | 2005 10 13 | |
| 862191 | arbel | 29 30 | CFE: 27.5.1, 27.5.11 |
| 2005 02 07 | 2005 11 28 | 2005 10 13 | ARBEL BAKLIYAT HUBUBAT SANAYI VE TICARET ANONIM SIRKETI, Ismet Inonu Bulvari Anadolu Sigorta Ishani Kat:4 No:407 TR-33100 Mersin (TR) |
| 862194 | T-Systems Enterprise Services | 09 16 35 36 38 41 42 | Deutsche Telekom AG, Friedrich-Ebert-Allee 140 53113 Bonn (DE) |
| 2005 04 22 | 2005 11 28 | 2005 10 13 | |
| 862195 | T-Laboratories | 09 16 35 36 38 42 | Deutsche Telekom AG, Friedrich-Ebert-Allee 140 53113 Bonn (DE) |
| 2005 04 22 | 2005 11 28 | 2005 10 13 | |
| 862197 | T-Systems Business Services | 09 16 35 36 38 41 42 | Deutsche Telekom AG, Friedrich-Ebert-Allee 140 53113 Bonn (DE) |
| 2005 04 22 | 2005 11 28 | 2005 10 13 | |
| 862209 | COOPERATIVA PESCATORI POSILLIPO | 09 18 25 | CFE: 1.1.1, 4.2.11, 27.1.1, 29.1.12 |
| 2005 05 18 | 2005 11 28 | 2005 10 13 | MOMENTI S.R.L., Via Trani, Km. 749+480, I-70051 Barletta (BA), (IT) |
| 862213 | nilsy | 03 | CFE: 25.1.9, 27.5.1 |
| 2005 04 06 | 2005 11 28 | 2005 10 13 | SARUHAN KIMYA VE TEMIZLIK ÜRÜNLERİ SANAYİ TICARET ANONİM ŞİRKETİ, Meşrutiyet Cad. No:103 Tepebaşı - İSTANBUL (TR) |
| 862214 | NEURO-DHA | 05 | PLANTES ET MEDECINES, 29, avenue du Sidobre F-81000 CASTRES (FR) |
| 2005 08 01 | 2005 11 28 | 2005 10 13 | |
| 862216 | INTUITION | 35 42 43 | Madame Jolanta BAK, 10, rue Vavin, F-75006 PARIS, (FR) |
| 2005 07 22 | 2005 11 28 | 2005 10 13 | |
| 862218 | ECOMODULES | 01 05 | CFE: 27.5.1, 29.1.12 |
| 2005 08 23 | 2005 11 28 | 2005 10 13 | CEREXAGRI, 1, rue des Frères Lumière, F-78370 PLAISIR, (FR) |
| 862221 | Woodi' | 19 | CFE: 27.5.1 |
| 2005 06 30 | 2005 11 28 | 2005 10 13 | ALI S.A., Via degli Aceri, 7, Gualdicciolo, (SM) |
| 862225 | CasTemp | 09 | HERAEUS ELECTRO-NITE INTERNATIONAL N.V., naamloze vennootschap, Centrum Zuid 1105, B-3530 Houthalen, (BE) |
| 2005 09 12 | 2005 11 28 | 2005 10 13 | |
| 862234 | SURVOLTÉE | 03 | BOURJOIS, 12-14, rue Victor Noir, F-92200 NEUILLY-SUR-SEINE, (FR) |
| 2005 08 16 | 2005 11 28 | 2005 10 13 | |
| 862258 | VISUELO | 20 | PIERRE FABRE Dermo-COSMETIQUE, 45, Place Abel Gance F-92100 BOULOGNE (FR) |
| 2005 09 02 | 2005 11 28 | 2005 10 13 | |
| 862259 | AX75 | 09 | Siemens Aktiengesellschaft, Wittelsbacherplatz 2 80333 München (DE) |
| 2005 08 05 | 2005 11 28 | 2005 10 13 | |
| 862266 | mH | 26 | CFE: 27.5.1 |
| 2005 06 06 | 2005 11 28 | 2005 10 13 | NINGBO MH INDUSTRY CO., LTD(ningbo mengheng gongmaoyouxian gongsi), Room 611, Building 5,, No. 22, Henghe Road,, Beilun,, Ningbo, Zhejiang 315100, (CN) |
| 862267 | TWO BIRDS | 26 | CFE: 3.7.13, 3.7.24, 9.5.2 |
| 2005 06 06 | 2005 11 28 | 2005 10 13 | NINGBO MH INDUSTRY CO., LTD(ningbo mengheng gongmaoyouxian gongsi), Room 611, Building 5,, No. 22, Henghe Road,, Beilun,, Ningbo, Zhejiang 315100, (CN) |
| 862278 | termopan | 11 | CFE: 25.1.9, 27.5.1 |
| 2005 03 02 | 2005 11 28 | 2005 10 13 | ÜSTÜN İSİTMA VE SOĞUTMA EKİPMANLARI İMALAT-PAZARLAMASANAYI VE TICARET LİMİTED ŞİRKETİ, Gülcükler Köyü İstasyon Cad. No: 281, Menderes-İZMİR, (TR) |
| 862321 | CROQ'PLAT | 29 | Lidl Stiftung & Co. KG, Stiftsbergstrasse 1 74167 Neckarsulm (DE) |
| 2005 08 16 | 2005 11 28 | 2005 10 13 | |
| 862342 | armani code | 03 | CFE: 26.4.18, 27.5.1, 29.1.12 |
| 2005 08 29 | 2005 11 28 | 2005 10 13 | GA MODEFINE S.A., Via Penate 4 CH-6850 Mendrisio (CH) |
| 862346 | CARELA | 35 41 42 | SOLVUS, naamloze vennootschap, Frankrijklei 101, B-2000 Antwerpen, (BE) |
| 2005 08 09 | 2005 11 28 | 2005 10 13 | |
| 862369 | PLANOLITH | 07 09 | Planolith GmbH Messtechnik - Sondermaschinenbau, Zeppelinstraße 7 63741 Aschaffenburg (DE) |
| 2005 08 05 | 2005 11 28 | 2005 10 13 | |
| 862370 | PLANOLITH | 07 09 | CFE: 24.17.25, 26.1.18, 26.4.18, 27.5.1, 28.7.0 |
| 2005 08 05 | 2005 11 28 | 2005 10 13 | Planolith GmbH Messtechnik - Sondermaschinenbau, Zeppelinstraße 7 63741 Aschaffenburg (DE) |
| 862379 | CX75 | 09 | Siemens Aktiengesellschaft, Wittelsbacherplatz 2 80333 München (DE) |
| 2005 07 29 | 2005 11 28 | 2005 10 13 | |
| 862386 | ESSENCE | 05 | MULTIBRANDS INTERNATIONAL LTD, PO Box 11, Bradford, West Yorkshire BD3 9XY (GB) |
| 2004 07 13 | 2005 11 28 | 2005 10 13 | |
| 862397 | Fa Clear Active | 03 | CFE: 27.5.1 |

| | | | |
|---|------------|------------|-------------------------|
| Henkel KGaA , Henkelstrasse 67 40589 Düsseldorf (DE) 2005 08 16 | 2005 11 28 | 2005 10 13 | |
| 862398 Fa Sport Active CFE: 27.5.1 | | 03 | |
| Henkel KGaA , Henkelstrasse 67 40589 Düsseldorf (DE) 2005 08 16 | 2005 11 28 | 2005 10 13 | |
| 862399 XIBIT Henkel KGaA , Henkelstrasse 67 40589 Düsseldorf (DE) 2005 08 05 | 2005 11 28 | 2005 10 13 | 16 20 |
| 862404 Belface DECEUNINCK N.V., Bruggesteeweg 164, B-8830 Hoogdele-Gits, (BE) 2005 09 12 | 2005 11 28 | 2005 10 13 | 19 |
| 862408 Golden Tower Rosen-Tantau Mathias Tantau Nachfolger, Tornescher Weg 13, 25436 Uetersen, (DE) 2005 08 23 | 2005 11 28 | 2005 10 13 | 31 |
| 862427 Gillco GILL COMPANY art of fashion GmbH , Siemensring 86 47877 Willich (DE) 2005 04 09 | 2005 11 28 | 2005 10 13 | 14 18 24 25 35 |
| 862435 FLEUR TOUCH SEPHORA, Société Anonyme , 65, avenue Edouard Vaillant F-92100 BOULOGNE-BILLAN COURT (FR) 2005 04 22 | 2005 11 28 | 2005 10 13 | 03 21 |
| 862436 Sertralon Krewel Meuselbach GmbH, Krewelstraße 2, 53783 Eitorf, (DE) 2005 07 29 | 2005 11 28 | 2005 10 13 | 05 |
| 862442 Bayerntaler Zott GmbH & Co. KG, Dr.-Steichele-Straße 4, 86690 Mertingen, (DE) 2005 08 08 | 2005 11 28 | 2005 10 13 | 29 30 |
| 862445 LE GAULOIS CFE: 2.1.11, 25.1.1, 26.3.4, 27.5.1, 29.1.12 SOCIETE LDC, Zone Industrielle Saint-Laurent, F-72300 SABLE- SUR-SARTHE, (FR) 2004 12 31 | 2005 11 28 | 2005 10 13 | 29 30 |
| 862452 EFSI Obschestvo s ogranichennoy otveststvennostyu „Nacionalnaya Sportivnaya Kompaniya „EFSI“ , d. 30a, pos. Gorki-H, Odincovskiy rayon RU-143030 Moskovskaya obl. (RU) 2004 11 02 | 2005 11 28 | 2005 10 13 | 18 22 25 28 35 41 |
| 862467 Quest CFE: 26.4.18, 26.4.24, 27.5.1, 27.5.24 Gruner + Jahr AG & Co KG , Am Baumwall 11 20459 Hamburg (DE) 2004 12 20 | 2005 11 28 | 2005 10 13 | 09 16 35 38 41 42 |
| 862476 NeuraSan Die Raucher Entwöhnungstherapie CFE: 1.15.11, 10.1.1, 10.1.5, 26.1.16, 27.5.1, 29.1.11 GROSS, Marianna , Göttelbornerstrasse 31 66557 Illingen (DE) 2005 03 24 | 2005 11 28 | 2005 10 13 | 42 44 45 |
| 862480 RESOON CFE: 1.15.3, 27.5.1, 28.3.0 La Société Limitée des Jinjiang Guohui Chaussures & Habillements, Fujian, Chine , Secteur Industriel de Jiangtou Henggou, Chengdai Commune Jinjiang, Fujian (CN) 2005 07 25 | 2005 12 12 | 2005 10 20 | 25 |
| 862491 BIOPONT BIOPONT PLUSKereskedelmi és SzolgáltatóKorlátolt Felelősségű Társaság, Csillaghegyi út 13, H-1037 Budapest, (HU) 2005 08 02 | 2005 12 12 | 2005 10 20 | 29 30 31 32 |
| 862492 FF FRANCE FRAGRANCES PARIS CFE: 25.1.9, 27.5.1 SOUCA DAUX Louis-Jerôme , 60, rue de Varenne F-75007 PARIS (FR) 2005 08 08 | 2005 12 12 | 2005 10 20 | 03 |
| 862493 CRISPI CFE: 26.7.3, 27.5.1 MARCOLIN ALESSANDRO , Via Chiesa, 13 I-31010 MASER (TREVISO) (IT) 2005 06 21 | 2005 12 12 | 2005 10 20 | 18 25 28 |
| 862502 THE VISION CARE INSTITUTE CFE: 2.9.4 Janssen Pharmaceutica N.V. , Turnhoutseweg 30 B-2340 BEERSE (BE) 2005 08 02 | 2005 12 12 | 2005 10 20 | 05 09 35 41 44 |
| 862504 AFFRESCHI CFE: 2.7.18, 5.13.7, 24.9.2, 25.1.9 GAMAFOOD SRL , Via Barbarani 2 I-37019 PESCHIERA DEL GARDA (VERONA) (IT) 2005 02 17 | 2005 12 12 | 2005 10 20 | 29 30 33 |
| 862529 GOMA GOMA Diszcsomagolóanyag-gyártó és-forgalmazó Részvénytársaság, 14, u. Tiefenweg, H-2092 Budakeszi, (HU) 2005 09 05 | 2005 12 12 | 2005 10 20 | 16 28 |
| 862545 LebGOK CFE: 26.3.1, 26.3.4, 27.5.1, 29.1.14 Otkrytoe aktsionernoe obchtchestvo „Lebedinsky gorno- obogatitelyny kombinat“ , Belgorodskaya obl., RU-309191 g. Gubkin-11, (RU) 2004 09 13 | 2005 12 12 | 2005 10 20 | 06 |
| 862546 Qrop CFE: 26.15.1, 27.5.1 SQM Europe, naamloze vennootschap , St.-Pietersvliet 7, bus 8 B-2000 Antwerpen (BE) 2005 04 18 | 2005 12 12 | 2005 10 20 | 01 42 44 |
| 862548 DEK CFE: 1.15.23, 27.5.1 DEK Corporation Co., Ltd. , 9 Karbichev RU-690089 Vladivostok (RU) 2005 02 22 | 2005 12 12 | 2005 10 20 | 06 09 11 17 19 35 37 42 |
| 862550 TUFO TUBELESS BICYCLE TYRES CFE: 26.7.11, 27.5.1 TUFO, s.r.o. , U letiště 1 CZ-765 02 Otrokovice (CZ) 2004 09 29 | 2005 12 12 | 2005 10 20 | 01 09 12 17 21 25 28 |
| 862559 ALPENFEIN Landgenossenschaft Ennstal, Ennstal Milch KG , Bahnhofstraße 182 A-8950 Stainach (AT) 2005 06 20 | 2005 12 12 | 2005 10 20 | 29 30 31 |
| 862568 MISS&MISTER FOOTBALL INTERNATIONAL Atanas Lazarov Georgiev , 32, „Kniaz Batenberg“ Blvd., v. hod O, et. 6, ap. 18 BG-6000 Stara Zagora (BG) 2005 07 27 | 2005 12 12 | 2005 10 20 | 35 41 |
| 862573 NDAJ Balzers AG , Iramali 18 FL-9496 Balzers (LI) 2005 06 06 | 2005 12 12 | 2005 10 20 | 09 40 |
| 862575 UHU stic CFE: 19.3.1, 27.5.1, 29.1.12 UHU GmbH & Co. KG , Herrmannstrasse 7 77815 Bühl (DE) 2005 06 15 | 2005 12 12 | 2005 10 20 | 16 |
| 862612 POULCOX AKTSIONERNO DROUJESTVO „BIOVET“ , 39, „Petar Rakov“ Str. BG- 4550 PESHTERA (BG) 2005 06 10 | 2005 12 12 | 2005 10 20 | 05 31 |
| 862621 ecorec CFE: 26.3.6, 27.5.1, 29.1.14 ecorec Abfallmanagement GmbH , Durisolstraße 2 A-4600 Wels (AT) 2005 08 24 | 2005 12 12 | 2005 10 20 | 39 40 |
| 862628 ES CFE: 26.5.1, 27.5.1, 29.1.4 | | | 01 02 05 30 |

| | | | | | |
|---|------------|------------|--|---------------------------|------------|
| Emsland-Stärke GmbH , Emslandstrasse 58, 49824 Emlichheim, (DE) 2005 06 08 | 2005 12 12 | 2005 10 20 | 862725 SHENGLIYUAN SLY CFE: 26.1.1, 26.11.3, 27.1.1, 27.5.1, 28.3.0 SHANXI YUCI DELI TEZHONG CULTIVATION POPULARIZATION DEPARTMENT (LIMITED COMPANY) , Nanyuan, No. 77 Xiaoxi Street, Jingwei Road, Yuci District, Jinzhong City Shanxi Province (CN) 2005 01 24 | 29 30 2005 12 12 | 2005 10 20 |
| 862629 EMSLAND ES STÄRKE CFE: 26.5.1, 27.5.1, 29.1.4 Emsland-Stärke GmbH , Emslandstrasse 58, 49824 Emlichheim, (DE) 2005 06 08 | 2005 12 12 | 2005 10 20 | 862733 CAPTAIN COOK FISH RESTAURANT CFE: 25.1.6, 27.5.1 Droujestvo s Ogranitчена Otgovornost „HAPPY 2000“ , 67, oulitsa „Gen.Skobelev“ , et.4, ap.53 BG-9002 VARNA (BG) 2005 06 24 | 32 33 35 43 2005 12 12 | 2005 10 20 |
| 862632 GOLD COAST Joker Jürgen Bernlöhr GmbH, Industriestraße 32, 74357 Bönnigheim, (DE) 2005 05 02 | 2005 12 12 | 2005 10 20 | 862746 APACHE CFE: 27.5.1 Vladimír Míka, Kostelní 1223/26, CZ-370 04 České Budějovice, (CZ) 2005 03 14 | 18 25 2005 12 12 | 2005 10 20 |
| 862634 EcoBloc BASF Coatings AG , Glasuritstrasse 1 48165 Münster (DE) 2005 08 18 | 2005 12 12 | 2005 10 20 | 862747 St. Hippolyt St. Hippolyt Nutrition Concepts Marketing- und Vertriebs GmbH , Im Grund 52 36110 Schlitz (DE) 2004 06 01 | 02 2005 12 12 | 2005 10 20 |
| 862637 Rally CFE: 24.7.1, 27.5.1 S.C. Johnson & Son, Inc. , 1525 Howe Street Racine, Wisconsin 53403-2236 (US) 2005 09 07 | 2005 12 12 | 2005 10 20 | 862750 ALTRO TRANSFLOR ZIRAM Altro Limited , Works Road, Letchworth Hertfordshire, SG6 1NW (GB) 2005 01 12 | 03 05 2005 12 12 | 2005 10 20 |
| 862652 Mozart LA MELA CLASSICA CFE: 2.1.1, 25.1.9, 26.1.2, 27.5.1, 29.1.1, 29.1.4, 29.1.6 F. Kröpfl Obsthandelsgesellschaft m.b.H. , Betriebsstätte Sebersdorf A-8272 Sebersdorf (AT) 2005 06 06 | 2005 12 12 | 2005 10 20 | 862754 CFE: 2.1.22, 26.1.4, 26.1.14, 29.1.13 Project Business Ltd , Trident Chambers, Wickhams Cay 1, P.O. Box 146 Road Town, Tortola (VG) 2004 07 23 | 31 2005 12 12 | 2005 10 20 |
| 862699 J WELCH Guangzhou Zhongzhihao Industrial Co. LTD , 4/F, No. 472, Huangshidong Road,, Dongshan District, Guangzhou, Guangdong Province, (CN) 2005 09 01 | 2005 12 12 | 2005 10 20 | 862756 FILTODOR Coloplast A/S , Holtedam 1, DK-3050 Humlebaek, (DK) 2005 05 26 | 25 2005 12 12 | 2005 10 20 |
| 862704 Smart Collection Serving your success. europapier CFE: 26.4.2, 26.4.7, 26.4.10, 27.1.1, 27.5.1, 29.1.3, 29.1.8 Europapier International GmbH , Autokaderstrasse 86-96 A-1210 Wien (AT) 2005 07 22 | 2005 12 12 | 2005 10 20 | 862757 Digidata CFE: 26.1.19, 27.5.1, 27.5.24 LIETUVOS IR JAV UAB"ACME BALTIJA", Savanorių pr. 192, LT-44151 Kaunas, (LT) 2005 05 12 | 16 2005 12 12 | 2005 10 20 |
| 862708 la b box CFE: 1.15.21, 27.5.1, 29.1.12 BOULANGER, Centre Régional de Transport, de Lesquin,, Rue de la Haie Plouvier, F-59273 FRETIN, (FR) 2005 09 09 | 2005 12 12 | 2005 10 20 | 862763 SARGONA Lidl Stiftung & Co. KG , Stiftsbergstrasse 1 74167 Neckarsulm (DE) 2005 08 16 | 16 20 2005 12 12 | 2005 10 20 |
| 862710 CETAVLEX PIERRE FABRE MEDICAMENT , 45, Place Abel Gance F-92100 BOULOGNE (FR) 2005 08 19 | 2005 12 12 | 2005 10 20 | 862787 MATRIGAST PLANTES ET MEDECINES SARL , 29, avenue du Sidobre F-81100 CASTRES (FR) 2005 09 06 | 03 05 2005 12 12 | 2005 10 20 |
| 862713 PHYT'S LA NATURO-ESTHETIQUE CFE: 1.15.15, 3.13.2, 3.13.9, 5.3.14, 27.5.1, 29.1.13 Sas Laboratoires PHYT'S , Mas Saint Jean, BP 12 F-66670 BAGES (FR) 2005 08 29 | 2005 12 12 | 2005 10 20 | 862789 TEAM ELITE Head Technology GmbH , Wuhrkopfweg 1 A-6921 Kennelbach (AT) 2005 05 31 | 03 05 30 44 2005 12 12 | 2005 10 20 |
| 862715 Oktava CFE: 26.1.16, 27.5.1 Joint Stock Company „Oktava“ , 24, Kaminskogo St RU-300000 TULA (RU) 2005 05 25 | 2005 12 12 | 2005 10 20 | 862801 CFE: 26.4.4, 26.4.12, 26.11.12 01 03 04 05 06 08 09 10 11 16 21 22 31 34 Lidl Stiftung & Co. KG, Stiftsbergstr. 1, 74167 Neckarsulm, (DE) 2005 07 04 | 09 2005 12 12 | 2005 10 20 |
| 862718 MACANTHY LABORATOIRES MACANTHY, Les Terrasses du Port,, 2, avenue des Ligures, MC-98000 MONACO, (MC) 2005 04 19 | 2005 12 12 | 2005 10 20 | 862802 CFE: 26.1.12, 26.11.12 01 03 04 05 06 08 09 10 11 16 21 22 31 34 Lidl Stiftung & Co. KG, Stiftsbergstr. 1, 74167 Neckarsulm, (DE) 2005 07 04 | 03 05 32 2005 12 12 | 2005 10 20 |
| 862722 andante CFE: 12.1.1, 27.5.1, 29.1.12 Kanizsa Trend Kft., Szemere u. 4, H-8800 Nagykanizsa, (HU) 2005 08 03 | 2005 12 12 | 2005 10 20 | 862809 PLASTIMA VIDKRITE AKTSIONERNE TOVARISTVO"UKRPLASTIK", vul. M. Raskovoi 1, UA-02002 KYIV, (UA) 2005 01 25 | 20 2005 12 12 | 2005 10 20 |
| | | | 862811 VFM Scambia Industrial Developments Aktiengesellschaft , In der Ballota 2a FL-9494 Schaan (LI) 2005 07 19 | 07 2005 12 12 | 2005 10 20 |
| | | | 862815 ProBloc BASF Coatings AG , Glasuritstrasse 1 48165 Münster (DE) 2005 08 18 | 02 2005 12 12 | 2005 10 20 |

| | | | | |
|--|--|----------------------|----------------------|------------|
| 862820 | BATIST | | | |
| CFE: 27.5.1 | | 05 10 | | |
| BATIST s.r.o., Nerudova 744, CZ-549 41 Červený Kostelec, (CZ) | | | | |
| 2005 04 26 | | 2005 12 12 | | 2005 10 20 |
| 862825 | CFE: 1.15.15, 26.1.2, 28.1.0, 29.1.12 | 01 02 03 04 05 | | |
| | | 19 35 39 40 | | |
| IRANOIL CO , No. 1 Goldasht Alley, Molasadra Ave, Vanak Squ | | | | |
| 1993643111 TEHRAN (IR) | | | | |
| 2004 12 01 | | 2005 12 12 | | 2005 10 20 |
| 862831 | FAVORIT | | 29 30 | |
| SETUZA a.s., Žukovova 100 CZ-400 01 Usti nad Labem (CZ) | | | | |
| 2005 05 25 | | 2005 12 12 | | 2005 10 20 |
| 862849 | be 4ty+ | | 09 | |
| Optiswiss AG , Lyon-Strasse 26 CH-4053 Basel (CH) | | | | |
| 2005 09 08 | | 2005 12 12 | | 2005 10 20 |
| 862860 | POM-BÄR | | | |
| CFE: 3.1.14, 8.1.25, 24.9.7, 27.5.1, 29.1.15 | | | 29 30 | |
| Internack Knabber-Gebäck GmbH & Co. KG , Aachener Straße | | | | |
| 1042 50858 Köln (DE) | | | | |
| 2005 03 11 | | 2005 12 12 | | 2005 10 20 |
| 862861 | POM-BÄR | | | |
| CFE: 3.1.14, 8.1.25, 24.9.7, 25.1.1, 27.5.1 | | | 29 30 | |
| Internack Knabber-Gebäck GmbH & Co. KG , Aachener Straße | | | | |
| 1042 50858 Köln (DE) | | | | |
| 2005 03 11 | | 2005 12 12 | | 2005 10 20 |
| 862865 | MYSTERY | | | |
| CFE: 4.3.9, 27.5.1 | | | 09 | |
| Obshchestvo s ogranichennoi otvetstvennostyu „Delta group“ , 94, | | | | |
| ul. Lobachevskogo RU-117607 MOSCOW (RU) | | | | |
| 2005 04 20 | | 2005 12 12 | | 2005 10 20 |
| 862868 | ALFA 158 | | 12 | |
| FIAT AUTO S.p.A. , Corso Giovanni Agnelli, 200 I-10135 TORINO (IT) | | | | |
| 2005 07 19 | | 2005 12 12 | | 2005 10 20 |
| 862869 | CITROËN SPAZZ | | 12 | |
| Automobiles CITROËN , Immeuble Colisée III - 12, rue Fructidor | | | | |
| F-75835 PARIS Cedex (FR) | | | | |
| 2005 09 09 | | 2005 12 12 | | 2005 10 20 |
| 862885 | MEDSTREAM | | 10 | |
| Janssen Pharmaceutica N.V., Turnhoutseweg 30, B-2340 Beerse, (BE) | | | | |
| 2005 04 29 | | 2005 12 12 | | 2005 10 20 |
| 862886 | CFE: 3.13.1, 3.13.24, 5.5.20 | | 03 05 | |
| Janssen Pharmaceutica N.V., Turnhoutseweg 30, B-2340 Beerse, (BE) | | | | |
| 2005 04 29 | | 2005 12 12 | | 2005 10 20 |
| 862891 | CFE: 26.1.4, 26.1.5, 26.11.3, 26.11.13 | | 10 | |
| Janssen Pharmaceutica N.V., Turnhoutseweg 30, B-2340 Beerse, (BE) | | | | |
| 2005 05 09 | | 2005 12 12 | | 2005 10 20 |
| 862908 | ViVion | | | |
| CFE: 27.5.1 | | 03 08 09 11 14 21 38 | | |
| SHADA Warenhandelsges.m.b.H. , Engerthstraße 169/2/5 A-1020 | | | | |
| Wien (AT) | | | | |
| 2005 06 08 | | 2005 12 12 | | 2005 10 20 |
| 862913 | EDF ASSURANCES Electricité de France | | | |
| CFE: 26.4.18, 27.5.1, 29.1.13 | | | 36 | |
| ELECTRICITE DE FRANCE , 22-30, avenue de Wagram F-75008 | | | | |
| PARIS (FR) | | | | |
| 2005 05 30 | | 2005 12 12 | | 2005 10 20 |
| 862914 | Piccy | | 28 | |
| fischertechnik GmbH , Weinhalde 14-18 72178 | | | | |
| Waldachtal (DE) | | | | |
| 2004 05 19 | | 2005 12 12 | | 2005 10 20 |
| 862925 | Scent | | | |
| CFE: 27.5.1 | | | 08 | |
| SOCIETE BIC , 14, rue Jeanne d'Asnières F-92110 | | | | |
| CLICHY (FR) | | | | |
| 2005 09 02 | | 2005 12 12 | | 2005 10 20 |
| 862930 | Beatit | | | |
| CFE: 26.11.2, 26.11.12, 27.5.1 | | | 25 | |
| ZHUHAI CHENGLU IMPORT & EXPORT CO., LTD. , Room 2408, | | | | |
| Yuecai Building, 188 Ji Da Jing Shan Road, Zhuhai Guangdong | | | | |
| 519015 (CN) | | | | |
| 2005 08 31 | | 2005 12 12 | | 2005 10 20 |
| 862934 | JIN JING | | | |
| CFE: 1.1.1, 26.11.12, 28.3.0, 29.1.13 | | | 03 | |
| NINGXIA JINJING METALLURGICALS & MINERALS INDUSTRIAL CO. | | | | |
| LTD , Hongguozi District, Shizuishan Ningxia 753600 (CN) | | | | |
| 2005 09 15 | | 2005 12 12 | | 2005 10 20 |
| 862937 | mp3 | | 08 | |
| UNHYCOS , ZI les Marcots, 325 chemin du Parc F-95480 | | | | |
| PIERRELAYE (FR) | | | | |
| 2005 03 11 | | 2005 12 12 | | 2005 10 20 |
| 862948 | Task Handler | | 09 | |
| Siemens Aktiengesellschaft, CT NM , Postfach 22 16 34 80506 | | | | |
| München (DE) | | | | |
| 2005 09 02 | | 2005 12 12 | | 2005 10 20 |
| 862957 | VM | | | |
| CFE: 26.1.3, 27.1.1, 27.5.1, 29.1.12 | | | 06 37 | |
| UMICORE, société anonyme , Rue du Marais 31 B-1000 | | | | |
| Bruxelles (BE) | | | | |
| 2005 09 06 | | 2005 12 12 | | 2005 10 20 |
| 862962 | BRITLEY | | 30 | |
| SOCIETE COOPERATIVE GROUPEMENTS D'ACHATS DES CENTRES | | | | |
| LECLERC, SC GALEC, 52, rue Camille Desmoulins, F-92451 ISSY LES | | | | |
| MOULINEAUX, (FR) | | | | |
| 2005 09 09 | | 2005 12 12 | | 2005 10 20 |
| 862978 | SYNGENTA SEEDCARE | | 35 41 42 44 | |
| SYNGENTA PARTICIPATIONS AG , Schwarzwaldallee 215 CH-4058 | | | | |
| Basel (CH) | | | | |
| 2005 09 20 | | 2005 12 12 | | 2005 10 20 |
| 862987 | CASALI | | | |
| CFE: 1.15.15, 26.4.1, 26.4.13, 26.11.1, 27.5.1 | | | 01 17 19 | |
| CASALI INDUSTRIA CHIMICA E BITUMINOSA S.P.A. , Zona | | | | |
| Industriale CIAF, Frazione Castelferretti I-60020 FALCONARA | | | | |
| MARITTIMA (AN) (IT) | | | | |
| 2004 09 24 | | 2005 12 12 | | 2005 10 20 |
| 862997 | SPEED LOCK | | | |
| CFE: 27.5.1 | | | 25 28 | |
| VIST SRL , Via Paludi di Caldaro, 15 I-39052 CALDARO | | | | |
| (Bolzano) (IT) | | | | |
| 2005 03 16 | | 2005 12 12 | | 2005 10 20 |
| 862998 | PULEDRO JEANS | | | |
| CFE: 3.3.1, 25.1.9, 27.5.1, 29.1.3 | | | 25 | |
| OYLUM TEKSTIL GIDA INŞAAT TURIZM ELEKTRONIK SANAYI VE | | | | |
| TICARET LIMITED ŞİRKETİ , Nişanca Mah. Nur. Sk. No: 6/2 Beyazit/ | | | | |
| İstanbul (TR) | | | | |
| 2005 05 02 | | 2005 12 12 | | 2005 10 20 |
| 862999 | CFE: 26.15.1, 29.1.1 | | 06 08 09 19 20 21 42 | |
| Häfele GmbH & Co KG , Adolf-Häfele-Straße 1 72202 Nagold (DE) | | | | |
| 2005 01 03 | | 2005 12 12 | | 2005 10 20 |

G. SPROSTOWANIA OPISÓW PATENTOWYCH I OPISÓW OCHRONNYCH

395

Poniższe zestawienie zawiera kolejno kod rodzaju patentu, numer patentu oraz przyczynę i treść sprostowania.

OPISY PATENTOWE

(B1) 187897 Postanowiono opis ponownie wydrukować ze względu na stwierdzone błędy drukarskie

(B1) 190028 Sprostowano błędy drukarskie w treści opisu: na str. tytułowej pozycja (73) z „ASTRA ZENECA AB” na „ASTRAZENECA AB”; str. 3 wiersz 12 od góry z „Glin.N.Amer.” na „Clin.N.Amer.”; str. 4 wiersz 3 od góry z „receptora GABA_A” na „receptora GABA_B”

(B1) 190124 Sprostowano błędy drukarskie w treści opisu: na str. 3 wiersz 2 od dołu z „feniksaprop etylu” na „fenoksaprop etylu”; str. 15 wiersz 19 od góry z „Fitzpatrick Europe)” na „Fitzpatrick Europe).”

(B1) 190326 Sprostowano błędy drukarskie w treści opisu; na str. 10 pod wzorem IV z „R¹” na „R³”; str. 24 pod wzorem IIa z „w którym” na (w którym”; str. 25 pod wzorem V wiersz 7 z „Organie” na „Organic”

(B1) 190622 Postanowiono opis ponownie wydrukować ze względu na stwierdzone błędy drukarskie

(B1) 190850 Sprostowano błędy drukarskie w treści opisu; na str. 1 pozycja (43) z „zgłoszenie zgłoszono” na „zgłoszenie ogłoszono”; str. 27 w tabeli w przykładach 23, 24, 25, 27, 28, 29, 30 w pozycji dotyczącej środka regulującego płynność brakuje wartości „0,50”

(B1) 190866 Postanowiono opis ponownie wydrukować ze względu na stwierdzone błędy drukarskie

(B1) 190949 Sprostowano błąd drukarski w treści opisu; na str. 1 wiersz 11 od dołu oraz str. 9 wiersz 7 od góry z „od 0,5 do 20,0 bajtów, MPa” na „od 0,5 do 20,0, MPa”

(B1) 190984 Sprostowano błędy drukarskie w treści opisu; na str. 1 pozycja (43) z „zgłoszenie zgłoszono” na „zgłoszenie ogłoszono”; str. 5 wiersz 16 od góry z „34g” na „30g”

(B1) 191142 Postanowiono opis ponownie wydrukować ze względu na stwierdzone błędy drukarskie

(B1) 191148 Postanowiono opis ponownie wydrukować ze względu na stwierdzone błędy drukarskie

(B1) 191155 Sprostowano błędy drukarskie w treści opisu: na str. 2 wiersz 29 od góry z „substancje grzybobójcze czynne” na „substancje grzybobójczo czynne”; str. 4 wiersz 26 od dołu z „kwasu ligninosulfenowego” na „kwasu ligninosulfonowego”

(B1) 191161 Postanowiono opis ponownie wydrukować ze względu na stwierdzone błędy drukarskie

(B1) 191226 Sprostowano błąd drukarski w treści opisu; na str. 5 wiersz 16 od góry z „zawierają 0, - 95% wag” na „zawierają 0,1 - 95% wag”

(B1) 191230 Sprostowano błędy drukarskie w treści opisu; na str. 2 wiersz 1 od góry z „Zanieczyszczeń” na „zanieczyszczeń”;

str. 2 wiersz 1 od góry z „Objętości” na „objętości”; str. 2 wiersz 4 od dołu z „od siebie/około” na „od siebie około”; str. 4 wiersz 5 od dołu z „pod dawać” na „poddawać”; str. 5 wiersz 21 od dołu z „grzejnik” na „grzejniki”

(B1) 191238 Sprostowano błędy drukarskie w treści opisu; na str. 1 i 5 zastrz. 1 wiersz 1 z „siarki gazów spalinowych” na „siarki z gazów spalinowych”; str. 5 wiersz 4 od góry z „przewód w obiegu” na „przewód 11 w obiegu”

(B1) 191242 Postanowiono opis ponownie wydrukować ze względu na stwierdzone błędy drukarskie

(B1) 191257 Sprostowano błąd drukarski w treści opisu; na str. 4 wiersz 9 od góry z „nie przekraczało około 5 mm” na „nie przekraczało 51 mm”

(B1) 191293 Sprostowano błędy drukarskie w treści opisu; na str. 3 wiersz 23 od góry z „kęsa 9r czynnik” na „kęsa 9 czynnik”; str. 4 wiersz 17 od dołu z „kęsa (13) na” na „kęsa (9) na”; str. 2 wiersz 8 od góry z „znaną, ze duże” na „znaną, że duże”; str. 2 wiersz 21 od góry z „wyrobów wyciska przez” na „wyrobów wyciska się przez”; str. 4 wiersz 3 od góry z „sekcje możliwość doprowadzania czynnika chłodzący” na „sekcje jest możliwość doprowadzania czynnika chłodzącego”

(B1) 191294 Postanowiono opis ponownie wydrukować ze względu na stwierdzone błędy drukarskie

(B1) 191296 Postanowiono opis ponownie wydrukować ze względu na stwierdzone błędy drukarskie

(B1) 191298 Sprostowano błędy drukarskie w treści opisu; na str. 3 wiersz 11 od góry z „zakresie (koi.1” na „zakresie (kol.1”); str. 13 wiersz 12 od góry z „jako to opisano” na „jak to opisano”

(B1) 191304 Postanowiono opis ponownie wydrukować ze względu na stwierdzone błędy drukarskie

(B1) 191309 Postanowiono opis ponownie wydrukować ze względu na stwierdzone błędy drukarskie

(B1) 191309 Postanowiono opis ponownie wydrukować ze względu na stwierdzone błędy drukarskie

(B1) 191369 Sprostowano błędy drukarskie w treści opisu; na str. 3 wiersz 7 od dołu z „również, co najmniej” na „również co najmniej”; str. 5 wiersz 15 od dołu z „Tak, więc” na „Tak więc”; str. 5 wiersz 5 i 4 od dołu z „składa się, co najmniej” na „składa się co najmniej”; str. 6 zastrz. 1 wiersz 2 od góry z „wystarczającą, do co najmniej” na „wystarczająco do co najmniej”; str. 6 zastrz. 2 wiersz 5 od góry z „że ma, co najmniej” na „że ma co najmniej”

(B1) 191401 Sprostowano błędy drukarskie w treści opisu; na str. 3 wiersz 2 od góry z „składający się, co najmniej” na „składający się co najmniej”; str. 3 wiersz 18 od dołu z „Żerdź, korzystnie ma” na „Żerdź korzystnie ma”; str. 3 wiersz 10 od dołu z „Żerdź korzystnie, ma” na „Żerdź korzystnie ma”; str. 5 zastrz. 1 wiersz 8 od góry i str. 1 wiersz 13 od góry z „składa się, z co najmniej” na „składa się z co najmniej”

(B1) 191405 Postanowiono opis ponownie wydrukować ze względu na stwierdzone błędy drukarskie

(B1) 191431 Postanowiono opis ponownie wydrukować ze względu na stwierdzone błędy drukarskie

(B1) 191460 Sprostowano błąd drukarski w treści opisu; na str. 3 wiersz 16 od góry z „przyłgę 3” na „przyłgę 4”

(B1) 191476 Postanowiono opis ponownie wydrukować ze względu na stwierdzone błędy drukarskie

(B1) 191488 Postanowiono opis ponownie wydrukować ze względu na stwierdzone błędy drukarskie

(B1) 191491 Postanowiono opis ponownie wydrukować ze względu na stwierdzone błędy drukarskie

(B1) 191496 Sprostowano błędy drukarskie w treści opisu: na str. 1 i 27 zastrz. 1 wiersz 2 z „-2H, 4H-” na „-1H, 4H-”; str. 3 wiersz 22 z „rno-

foliny” na „morfoliny”; str. 22 wiersz 33 z „12,4” na „1, 2, 4”; str. 4 wiersz 35 z „1-(R)-” na „2-(R)-”; str. 28 wiersz 3 z „zastrz. 4, odmianę” na „zastrz. 4, zawierająca odmianę”

(B1) 191576 Postanowiono opis ponownie wydrukować ze względu na stwierdzone błędy drukarskie

(B1) 191587 Sprostowano błędy drukarskie w treści opisu; str. 5 wiersz 14 od góry z „alkowe” na „alkilowe”; str. 9 wiersz 3 od góry z „(Mg²⁺) 1/2, (Ca²⁺) 1/2” na „(Mg²⁺)_{1/2}, (Ca²⁺)_{1/2}”

(B1) 192106 Postanowiono opis ponownie wydrukować ze względu na stwierdzone błędy drukarskie

(B1) 192322 Postanowiono opis ponownie wydrukować ze względu na stwierdzone błędy drukarskie

H. OGŁOSZENIA

396

OŚWIADCZENIA O GOTOWOŚCI UDZIELENIA LICENCJI (LICENCJA OTWARTA)

Patenty, prawa ochronne

Poniższe zestawienia zawierają kolejno: kod rodzaju patentu (prawa ochronnego), numer patentu (prawa ochronnego), datę zgłoszenia, numer i rok wydania Wiadomości Urzędu Patentowego, w którym ogłoszono o udzieleniu patentu (prawa ochronnego), wysokość opłaty licencyjnej (jeżeli uprawniony ją podał) i datę złożenia oświadczenia oraz tytuł wynalazku (wzoru użytkowego) oraz nazwisko i imię (nazwę) uprawnionego z adresem.

PATENTY

(B1) 192722 2000 05 08 12/2006 (-) 2006 07 05
Sposób adaptacji otworu wiertniczego na otworowy wymiennik ciepła
Polskie Górnictwo Naftowe i Gazownictwo S.A. w Warszawie Oddział Sanocki Zakład Górnictwa Nafty i Gazu
Sanok, ul. Sienkiewicza 12

(B1) 192726 1999 05 20 12/2006 (10%) 2006 08 08
Sposób wytwarzania pochodnej kwasu izocyjanurowego
Politechnika Szczecińska
Szczecin, Aleja Piastów 17

(B1) 192727 1999 02 02 12/2006 (-) 2006 05 24
Urządzenie do napowietrzania niestratyfikowanych akwenów wód stojących
REWOS Sp. z o.o.
Warszawa, ul. Czyszowa 3 m 38

(B1) 192985 2000 11 21 12/2006 (10%) 2006 07 18
Sposób rozdziału palladu, platyny i rodu
Instytut Metali Nieżelaznych
Gliwice, ul. Sowińskiego 5

(B1) 192986 2000 03 08 12/2006 (-) 2006 07 13
Sposób wytwarzania odczynnika kondensującego immobilizowanego na podłożu polimerowym
Politechnika Łódzka
Łódź, ul. Żwirki 36

(B1) 192987 2000 11 23 12/2006 (10%) 2006 07 12
Sposób otrzymywania siarczanu potasu z pochromowego siarczanu sodu
Politechnika Szczecińska
Szczecin, Aleja Piastów 17

(B1) 192988 2000 04 18 12/2006 (-) 2006 07 31
Sposób azotowania części maszyn oraz narzędzi
Politechnika Łódzka
Łódź, ul. Żwirki 36

(B1) 188929 1998 07 22 05/2005 (-) 2006 07 10
Obudowa górnicza do zabezpieczania prostokątnych wyrobisk korytarzowych
Główny Instytut Górnictwa
40-166 Katowice, Plac Gwarków 1

(B1) 191638 2000 11 21 06/2006 (-) 2006 10 16
Sposób otrzymywania złota wysokiej czystości
Instytut Metali Nieżelaznych
44-100 Gliwice, ul. Sowińskiego 5

PRAWA OCHRONNE

(Y1) 60093 1998 11 25 12/2003 (-) 2006 10 23
Kotew stalowa wklejana do zabezpieczania wyrobisk zagrożonych tąpnięciami
Główny Instytut Górnictwa
Katowice pl. Gwarków 1

(Y1) 62636 2002 12 09 10/2006 (-) 2006 10 17
Uchwyt krążnika odciskowego przenośnika taśmowego
Katowicki Holding Węglowy S.A.
Katowice ul. Damrota 16-18

(Y1) 62759 2003 11 12 12/2006 (6%) 2006 06 05
Aparat odwodzący do profilaktyki porażennego zwicnięcia biodra.
Akademia Medyczna
20-950 Lublin, Al. Raławickie 1

(Y1) 62765 2003 09 29 12/2006 (6%) 2006 06 05
Gorset ortopedyczny
Akademia Medyczna
20-950 Lublin, Al. Raławickie 1

397

**SPROSTOWANIA OGŁOSZEŃ OPUBLIKOWANYCH
W WIADOMOŚCIACH URZĘDU PATENTOWEGO**

Poniższe zestawienie zawiera kolejno: numer, którego sprostowanie dotyczy oraz treść sprostowania.

ZNAKI TOWAROWE

168 181 w WUP nr 05/2006 na str. 1061 w łamie prawym, wiersz 46 umieszczono błędną odbitkę znaku jest:



powinno być:



168917 w WUP nr 6/2006 na str. 1272 w łamie prawym, wiersz 48 umieszczono błędną odbitkę znaku jest:



powinno być:



168918 w WUP nr 06/2006 na str. 1273 w łamie lewym, wiersz 6 umieszczono błędną odbitkę znaku jest:



powinno być:



WYNALAZKI

333478, 340120 w WUP nr 09/2006 na stronie nr 1822 opublikowano informację o odmowie udzielenia patentu na wynalazki.

Omyłkowo nie podano, że zgłoszenia tych wynalazków będą rozpatrywane jako zgłoszenia wzoru użytkowego.

WZORY UŻYTKOWE

62600 w WUP nr 09/2006 na stronie 1827 w łamie lewym, wiersz 25 od dołu jako uprawniony wpisany jest: „Ośrodek Badawczo-Rozwojowy Maszyn Ziemnych i Transportowych, Stalowa Wola (PL)”
powinno być: „TECHNOCENTRUM Spółka z o.o., Stalowa Wola (PL)”

KOMUNIKAT

Urząd Patentowy Rzeczypospolitej Polskiej poszukuje kandydatów na stanowiska aplikantów eksperckich w Departamencie Badań Patentowych

Liczba lub wymiar etatu: 2

Główne obowiązki:

- klasyfikacja wstępna zgłoszeń wynalazków i wzorów użytkowych,
- badanie ustawowych warunków ochrony prawnej wynalazków i wzorów użytkowych na podstawie dokumentacji patentowej i literatury fachowej polskiej oraz zagranicznej, w tym sporządzanie sprawozdań ze stanu techniki,
- prowadzenie korespondencji ze zgłaszającymi w ramach czynności związanych z przygotowaniem decyzji w sprawie.

Kandydat powinien posiadać kwalifikacje:

- wykształcenie wyższe techniczne w dziedzinie:
 - elektroniki ze znajomością zagadnień związanych z telewizją lub telekomunikacją lub nośnikami informacji,
 - mechaniki ze znajomością zagadnień związanych z przemysłem wydobywczym,
- znajomość języka angielskiego, niemieckiego lub francuskiego w mowie i piśmie, w tym udokumentowana co najmniej jednego na poziomie dobrym.

Wymagania pożądane:

- znajomość zagadnień dotyczących problematyki ochrony własności przemysłowej,
- znajomość kodeksu postępowania administracyjnego,
- umiejętność posługiwania się komputerem (Windows, Word),
- umiejętność dokonywania analizy porównawczej tekstów i jasnego formułowania wniosków,
- łatwość podejmowania decyzji,
- umiejętność pracy w zespole, komunikatywność i kreatywność.

Wymagane dokumenty i oświadczenia:

- kopia pierwszych trzech stron dowodu osobistego (lub dwóch nowego dowodu osobistego),
- odpis dyplomu ukończenia studiów,
- oświadczenie kandydata o korzystaniu w pełni z praw publicznych i o niekaralności za przestępstwo popełnione umyślnie,
- oświadczenie kandydata o wyrażeniu zgody na przetwarzanie danych osobowych do celów rekrutacji,
- życiorys,
- list motywacyjny.

Kopie innych dokumentów i oświadczeń:

- oświadczenie kandydata o wyrażeniu zgody na przeprowadzenie postępowania sprawdzającego, umożliwiającego dostęp do informacji niejawnych, zgodnie z przepisami ustawy z dnia 22 stycznia 1999 r. o ochronie informacji niejawnych (Dz.U. Nr 11, poz. 95),
- kopie świadectw pracy.

Oferty pracy należy przesłać do dnia 31 stycznia 2007 roku na adres:

**Urząd Patentowy RP
Wydział Kadr i Szkolenia
Al. Niepodległości 188,
00-950 Warszawa**

Inne informacje:

Oferty odrzucone zostaną komisyjnie zniszczone.

Szczegółowe informacje można uzyskać pod. tel. (0-22) 579-01-16

TABLE OF CONTENTS

Part I

Official communications

| | | |
|------|---|------|
| 364. | Register of Patent Attorneys (entries and changes)..... | 2573 |
|------|---|------|

Part II

Notices of rights granted

A. Inventions

| | | |
|------|---|------|
| 365. | Granted patents (from N° 192 697 to N° 193 006) | 2575 |
| 366. | Translation of European Patents | 2599 |
| 367. | Decisions on refusal to grant patents (taken after the publication of the particulars of the applications) | 2600 |
| 368. | Decisions on refusal to supplementary protection rights | 2600 |
| 369. | Decisions on discontinuance of the proceedings (taken after the publication of the particulars of the applications) | 2600 |
| 370. | Decisions declaring the decisions on the grant of the patents lapsed | 2601 |
| 371. | Entries and changes in the Patent Register (not published in other separate publications)..... | 2601 |
| 372. | Decisions on the lapse of patents | 2603 |

B. Utility models

| | | |
|------|---|------|
| 373. | Granted rights of protection (from N° 62 745 to N° 62 824) | 2605 |
| 374. | Decisions on refusal to grant rights of protection (take after the publication of the particulars of the application) | 2610 |
| 375. | Decisions on discontinuance of the proceedings (taken after the publication of the particulars of the applications) | 2610 |
| 376. | Decisions declaring the decisions on the grant of the patents lapsed | 2610 |
| 377. | Entries and changes in the Utility Model Register (not inserted in other separate publications) | 2610 |
| 378. | Decisions on the lapse of rights of protection | 2610 |

C. Industrial designs

| | | |
|------|---|------|
| 379. | Registration (from N° 10 593 to N° 10 680) | 2612 |
| 380. | Entries and changes in the Industrial Designs Register (not published in other separate publications) | 2625 |
| 381. | Decisions declaring the decisions on the grant of rights in registration lapsed | 2625 |
| 382. | Decisions on the invalidation of rights in registration | 2625 |
| 383. | Decisions on the lapse of rights in registration | 2625 |
| 384. | Decisions on the change or reversal of the decisions (published in Wiadomości Urzędu Patentowego) | 2626 |

C'. Ornamental designs

| | | |
|------|--|------|
| 385. | Entries and changes in the Ornamental Designs Register (not inserted in other separate publications) | 2626 |
| 386. | Decisions on the lapse of rights in registration | 2626 |

D. Trademarks

| | | |
|------|---|------|
| 387. | Granted rights of protection for trademarks (from N° 174 601 to N° 176 080) | 2627 |
| 388. | Decisions on refusal to grant rights of protection (take after publication of the particulars of the application) | 2837 |
| 389. | Decisions on discontinuance of the proceedings (taken after publication of the particulars of the application) | 2837 |
| 390. | Entries and changes in the Trademark Register (not published in other separate publications) | 2837 |
| 391. | Decisions on invalidation of rights of protection | 2859 |
| 392. | Decisions on the lapse of rights protection | 2859 |
| 393. | Decisions on the change or reversal of the decisions (published in Wiadomości Urzędu Patentowego) | 2862 |
| 394. | International registrations recognised in Poland | 2864 |

G. Rectifications of patent specifications and other specifications

| | | |
|------|-----------------------------|------|
| 395. | Patent specifications | 2875 |
|------|-----------------------------|------|

H. Announcements

| | | |
|------|---|------|
| 396. | Declarations of willingness to grant licences (open licences) - patents, rights of protection | 2876 |
| 397. | Corrections of announcements published in the Wiadomości Urzędu Patentowego - trademarks, inventions, utility models | 2877 |

Part III

Information

Jurisdiction and explanations

Foreign regulations. Statistics. Miscellaneous

Corrections

(of announcements published in the Wiadomości Urzędu Patentowego)
