



---

URZĄD PATENTOWY RZECZYPOSPOLITEJ POLSKIEJ

---

# WIADOMOŚCI

---

Urzędu  
Patentowego

1

---

ISSN - 0043 - 5201 • Cena 19,00 zł • Warszawa

Styczeń 2007

---

## SPIS TREŚCI

## Część I

## Komunikaty urzędowe

1. Lista rzeczników patentowych (wpisy i zmiany) ..... 1

## Część II

## Ogłoszenia o udzielonych prawach

<b>A. Wynalazki</b>	
2. Udzielone patenty (od nr 193 007 do nr 193 322) .....	3
3. Tłumaczenia patentów europejskich .....	31
4. Decyzje o odmowie udzielenia patentu (wydane po ogłoszeniu o zgłoszeniu) .....	32
5. Decyzje o odmowie udzielenia dodatkowego prawa ochronnego .....	32
6. Decyzje o umorzeniu postępowania (wydane po ogłoszeniu o zgłoszeniu) .....	32
7. Decyzje stwierdzające wygaśnięcie decyzji o udzieleniu patentu .....	32
8. Wpisy i zmiany w rejestrze patentowym (nieuwzględnione w innych samodzielnych ogłoszeniach) .....	33
9. Decyzje o wygaśnięciu patentu .....	34
<b>B. Wzory użytkowe</b>	
10. Udzielone prawa ochronne (od nr 62 825 do nr 62 884) .....	36
11. Decyzje o odmowie udzielenia prawa ochronnego (wydane po ogłoszeniu o zgłoszeniu) .....	39
12. Decyzje o umorzeniu postępowania (wydane po ogłoszeniu o zgłoszeniu) .....	40
13. Decyzje stwierdzające wygaśnięcie decyzji o udzieleniu prawa ochronnego .....	40
14. Wpisy i zmiany w rejestrze praw ochronnych (nieuwzględnione w innych samodzielnych ogłoszeniach) .....	40
15. Decyzje o wygaśnięciu prawa ochronnego .....	40
16. Decyzje o zmianie lub uchyleniu decyzji (opublikowanych w Wiadomościach Urzędu Patentowego) .....	40
<b>C. Wzory przemysłowe</b>	
17. Rejestracja (od nr 10 681 do nr 10 818) .....	41
18. Wpisy i zmiany w rejestrze wzorów przemysłowych (nieuwzględnione w innych samodzielnych ogłoszeniach) .....	60
19. Decyzje stwierdzające wygaśnięcie decyzji o udzieleniu prawa z rejestracji .....	60
20. Decyzje o wygaśnięciu prawa z rejestracji .....	60
21. Decyzje o zmianie lub uchyleniu decyzji (opublikowanych w Wiadomościach Urzędu Patentowego) .....	61
<b>C'. Wzory zdobnicze</b>	
22. Wpisy i zmiany w rejestrze wzorów zdobniczych (nie uwzględnione w innych samodzielnych ogłoszeniach) .....	61
<b>D. Znaki towarowe</b>	
23. Rejestracja (od nr 176 081 do nr 177 480) .....	62
24. Decyzje o odmowie udzielenia prawa ochronnego (wydane po ogłoszeniu o zgłoszeniu) .....	229
25. Decyzje o umorzeniu postępowania (wydane po ogłoszeniu o zgłoszeniu) .....	229
26. Decyzje stwierdzające wygaśnięcie decyzji o udzieleniu prawa ochronnego .....	230
27. Przeniesienie prawa ochronnego w stosunku do niektórych towarów (art. 162 ust. 4) .....	235
28. Wpisy i zmiany w rejestrze znaków towarowych (nieuwzględnione w innych samodzielnych ogłoszeniach) .....	236
29. Decyzje o unieważnieniu prawa ochronnego .....	258
30. Decyzje o wygaśnięciu prawa ochronnego .....	258
31. Decyzje o zmianie lub uchyleniu decyzji (opublikowanych w Wiadomościach Urzędu Patentowego) .....	260
32. Rejestracja międzynarodowa uznana w Polsce .....	261
<b>G. Sprostowania opisów patentowych i opisów ochronnych</b>	
33. Opisy patentowe, ochronne wzorów użytkowych .....	289
<b>H. Ogłoszenia</b>	
34. Oświadczenia o gotowości udzielenia licencji (licencja otwarta)	
- patenty, prawa ochronne .....	291
35. Sprostowania ogłoszeń opublikowanych w Wiadomościach Urzędu Patentowego	
- patenty, prawa ochronne .....	291

## Część III

## Informacje

Orzecznictwo i wyjaśnienia

Ustawodawstwo zagraniczne. Statystyka. Informacje

Korekta

(ogłoszeń zamieszczonych w Wiadomościach Urzędu Patentowego)

## WYDAWNICTWO URZĘDU PATENTOWEGO RZECZYPOSPOLITEJ POLSKIEJ

Redakcja i administracja: Urząd Patentowy RP, Al. Niepodległości 188, skr. poczt. 203, 00-950 Warszawa  
tel. (0 22) 579 02 80

Informacja o cenach i warunkach prenumeraty na 2007 r. - dla czasopisma: WIADOMOŚCI URZĘDU PATENTOWEGO

## Warunki prenumeraty:

1. Cena prenumeraty na 2007 r. wynosi 228,00 zł.

2. Wpłaty i zamówienia na prenumeratę przyjmuje Urząd Patentowy RP, 00-950 Warszawa, Al. Niepodległości 188/192 w pok. 22 w godz. 8<sup>30</sup> - 15<sup>30</sup> lub na konto NBP O/O Warszawa Nr 93101010100025832231000000.

Egzemplarze archiwalne można nabyć w Urzędzie Patentowym RP, Al. Niepodległości 188, skr. poczt. 203, 00-950 Warszawa w Wydziale Rozpowszechniania Wydawnictw UP - telefon (0 22) 579 01 07, (0 22) 579 02 24.

Cena 19,00 zł.

Urząd Patentowy RP. Zam. 24/2007. Nakład 350 egz. Obj. ark. druk. 36,50.



# WIADOMOŚCI

## URZĘDU PATENTOWEGO RP

---

Warszawa, 2007 01 31

Nr 1

Poz. 1 - 35

---

### CZĘŚĆ I

## KOMUNIKATY URZĘDOWE

1

#### **LISTA RZECZNIKÓW PATENTOWYCH (wpisy i zmiany)**

*Decyzją Prezes Urzędu Patentowego RP z dnia 15 listopada 2006 roku, wydaną na podstawie art. 25 ust. 1 w związku z art. 24 ust. 2 pkt 1 ustawy z dnia 11 kwietnia 2001 roku o rzecznikach patentowych (Dz.U. Nr 49, poz. 509 z późniejszymi zmianami), skreślono w tym dniu z listy rzeczników patentowych w poz. nr:*

2044	Rowińska Anna	Sopot
1024	Sosińska Krystyna	Wrocław
911	Stós Teresa	Kędzierzyn-Koźle
2774	Ziubrak Alicja	Dąbrowa Górnicza

## C Z Ę Ś Ć II

## OGŁOSZENIA O UDZIELONYCH PRAWACH

*Cyfrowe kody identyfikujące (według normy WIPO ST. 9), które poprzedzają informacje o udzielonych patentach oraz prawach ochronnych oznaczają:*

- (11) – numer patentu lub prawa ochronnego
- (21) – numer zgłoszenia wynalazku lub wzoru użytkowego
- (22) – data zgłoszenia wynalazku lub wzoru użytkowego
- (23) – data pierwszeństwa z wystawienia wynalazku lub wzoru użytkowego na wystawie i nazwa wystawy
- (30) – dane dotyczące pierwszeństwa konwencyjnego (numer zgłoszenia priorytetowego, data wniesienia zgłoszenia priorytetowego, kod kraju)
- (41) – data ogłoszenia o zgłoszeniu wynalazku lub wzoru użytkowego
- (51) – symbol Międzynarodowej Klasyfikacji Patentowej; cyfra przed kodem (51) oznacza kolejną edycję MKP
- (54) – tytuł wynalazku lub wzoru użytkowego
- (61) – numer patentu głównego
- (62) – numer zgłoszenia macierzystego (pod którym dane zgłoszenie było ogłoszone)
- (68) – numer patentu podstawowego dla dodatkowego prawa ochronnego
- (72) – nazwisko i imię twórcy wynalazku lub wzoru użytkowego
- (73) – nazwisko i imię lub nazwa uprawnionego z patentu lub prawa ochronnego oraz miejsce zamieszkania lub siedziba i w nawiasie kod kraju
- (76) – nazwisko i imię twórcy i jednocześnie uprawnionego z patentu lub prawa ochronnego oraz miejsce zamieszkania lub siedziba i w nawiasie kod kraju
- (86) – data i numer zgłoszenia międzynarodowego
- (87) – data i numer publikacji zgłoszenia międzynarodowego
- (93) – numer i data pierwszego zezwolenia na wprowadzenie na rynek produktu objętego dodatkowym prawem ochronnym oraz wskazanie organu, który zezwolenie wydał
- (94) – data, od której powstaje i czas trwania dodatkowego prawa ochronnego
- (95) – oznaczenie produktu opisanego w zezwoleniu na wprowadzenie na rynek produktu objętego dodatkowym prawem ochronnym
- (97) – data i numer publikacji patentu europejskiego

*Przed cyfrowym kodem identyfikującym (11) lub przed numerem patentu lub prawa ochronnego umieszczone są literowo-cyfrowe kody identyfikujące (kod rodzaju dokumentu), zgodnie z przyjętymi symbolami (wg normy WIPO ST. 16):*

- Patent – (B1)
- Patent dodatkowy do patentu – (B3)
- Prawo ochronne – (Y1)
- Tłumaczenie na język polski patentu europejskiego – (T3)
- Poprawione tłumaczenie patentu europejskiego – (T4)
- Zmienione po sprzeciwie tłumaczenie patentu europejskiego – (T5)

**A. WYNAŁAZKI**

2

**UDZIELONE PATENTY**

(od nr 193 007 do nr 193 322)

- B1 (11) **193068** (41) 2001 05 21 8(51) **A01N 43/40**  
**A01N 43/42**  
**A01P 3/00**
- (21) 342030 (22) 1998 12 15  
(30) 97 19756380 1997 12 18 DE  
(86) 1998 12 15 PCT/EP98/08223  
(87) 1999 07 01 WO99/31980, PCT Gazette nr 26/99  
(72) Schelberger Klaus, Scherer Maria, Eicken Karl, Hampel Manfred, Ammermann Eberhard, Lorenz Gisela, Strathmann Siegfried  
(73) BASF AKTIENGESELLSCHAFT, Ludwigshafen (DE)  
(54) Mieszanina grzybobójcza
- 
- B1 (11) **193046** (41) 2000 03 27 8(51) **A01N 51/00**  
**A01N 25/04**  
**A01N 25/30**  
**A01N 25/10**  
**A01P 13/00**
- (21) 334992 (22) 1998 02 09  
(30) 97 26953 1997 02 10 JP  
(86) 1998 02 09 PCT/JP98/00522  
(87) 1998 08 13 WO98/34484, PCT Gazette nr 32/98  
(72) Koike Masahiko, Sakai Tomoyo  
(73) SUMITOMO CHEMICAL TAKEDA AGRO COMPANY, LTD, Tokio (JP)  
(54) Wodna zawiesina związku agrochemicznego, sposób jej wytwarzania oraz sposób zwalczania chwastów
- 
- B1 (11) **193056** (41) 2000 03 27 8(51) **A01N 51/00**  
**A01N 47/44**  
**A01N 25/30**  
**A01N 25/08**  
**A01N 25/14**  
**A01P 7/04**
- (21) 334998 (22) 1998 02 09  
(30) 97 26954 1997 02 10 JP  
(86) 1998 02 09 PCT/JP98/00521  
(87) 1998 08 13 WO98/34483, PCT Gazette nr 32/98  
(72) Koike Masahiko  
(73) SUMITOMO CHEMICAL TAKEDA AGRO COMPANY, LTD., Tokio (JP)  
(54) Zwilżalna lub rozpuszczalna w wodzie granulowana kompozycja agrochemiczna, sposób jej wytwarzania oraz sposób zwalczania szkodników
- 
- B1 (11) **193095** (41) 1998 02 16 8(51) **A01N 57/20**  
**A01N 25/30**  
**A01P 13/00**  
**A01P 21/00**
- (21) 322682 (22) 1996 03 28  
(30) 96 599363 1996 03 15 US  
(86) 1996 03 28 PCT/US96/04257  
(87) 1996 10 24 WO96/32839, PCT Gazette nr 47/96  
(72) Brinker Ronald Joseph, Sandbrink Joseph Jude, Wideman Al Steven, Wright Daniel Richard
- 
- (73) MONSANTO TECHNOLOGY LLC, St.Louis (US)  
(54) Kompozycje chwastobójcze oraz sposoby zwalczania lub regulacji wzrostu chwastów
- 
- B1 (11) **193262** (41) 2002 01 02 8(51) **A23G 1/02**  
**A23L 3/16**
- (21) 345743 (22) 1999 07 29  
(30) 98 9809847 1998 07 31 FR  
(86) 1999 07 29 PCT/FR99/01878  
(87) 2000 02 17 WO00/07456, PCT Gazette nr 07/00  
(72) Fuhrmann Benoit, Rabaut Jean-Luc  
(73) COMPAGNIE GERVAIS DANONE, Levallois-Perret (FR)  
(54) Sposób sterylizacji naturalnie lub sztucznie zanieczyszczonego produktu żywnościowego o niskiej zawartości wody
- 
- B1 (11) **193113** (41) 2001 06 18 8(51) **A23G 1/32**  
**A23G 1/52**
- (21) 337044 (22) 1999 12 06  
(76) Mokrysz Teresa - Firma Produkcyjno-Usługowo-Handlowa MOKATE, Ustroń (PL)  
(54) Koncentrat napoju czekoladowego
- 
- B1 (11) **193112** (41) 2001 06 18 8(51) **A23G 3/14**  
**A23G 1/14**
- (21) 337045 (22) 1999 12 06  
(76) Mokrysz Teresa - Firma Produkcyjno-Usługowo-Handlowa MOKATE, Ustroń (PL)  
(54) Sposób wytwarzania koncentratu napoju czekoladowego
- 
- B1 (11) **193303** (41) 2002 02 11 8(51) **A23G 3/20**  
**A23G 3/28**  
**A23G 9/24**
- (21) 346348 (22) 1999 08 18  
(30) 98 145739 1998 09 02 US  
(86) 1999 08 18 PCT/EP99/06049  
(87) 2000 03 16 WO00/13524, PCT Gazette nr 11/00  
(72) Busse Kurt, French William, Kuehl Edward  
(73) SOCIETE DES PRODUITS NESTLE S.A., Vevey (CH)  
(54) Urządzenie do nakładania powłoki czekoladowej na wyroby cukiernicze
- 
- B1 (11) **193320** (41) 2001 10 22 8(51) **A23K 1/16**
- (21) 344315 (22) 1999 05 06  
(30) 98 9801742 1998 05 18 SE  
(86) 1999 05 06 PCT/EP99/03245  
(87) 1999 11 25 WO99/59430, PCT Gazette nr 47/99  
(72) Aebi Robert, Losa Riccardo  
(73) AKZO NOBEL N.V., Arnhem (NL)  
(54) Zastosowanie mieszaniny zawierającej gwajakol, tymol, enge-nol, kapsaicynę, taninę i krezol
- 
- B1 (11) **193108** (41) 2002 05 20 8(51) **A23L 1/307**  
**A61K 31/575**
- (21) 348412 (22) 1999 10 27

(30) 98 98204419 1998 12 22 EP  
 (86) 1999 10 27 PCT/EP99/08309  
 (87) 2000 06 29 WO00/36935, PCT Gazette nr 26/00  
 (72) De Boer Bernardus, Van Amerongen Marnix  
 (73) UNILEVER N.V., Rotterdam (NL)  
 (54) Jadalna kompozycja zawierająca fitosterole, fitostanole lub ich pochodne

B1 (11) **193082** (41) 2001 03 12 8(51) **A23L 3/3436**  
 (21) 335271 (22) 1999 09 04  
 (72) Foltynowicz Zenon, Kozak Wojciech, Urbaniak Włodzimierz  
 (73) Akademia Ekonomiczna, Poznań (PL)  
 (54) Adsorbent tlenu oraz sposób wytwarzania adsorbentu tlenu

B1 (11) **193100** (41) 2004 07 26 8(51) **A24B 3/18**  
 (21) 357298 (22) 2001 02 05  
 (30) 00 10006425 2000 02 14 DE  
 (86) 2001 02 05 PCT/EP01/01229  
 (87) 2001 08 16 WO01/58288, PCT Gazette nr 33/01  
 (72) Burmester Ulrich  
 (73) REEMTSMA CIGARETTENFABRIKEN GMBH, Hamburg (DE)  
 (54) Sposób spęczniania tytoniu

B1 (11) **193007** (41) 2004 12 27 8(51) **A24C 5/34**  
 (21) 365122 (22) 2001 07 18  
 (30) 00 10037180 2000 07 31 DE  
 (86) 2001 07 18 PCT/EP01/08313  
 (87) 2002 02 07 WO02/09539, PCT Gazette nr 06/02  
 (72) Demmer Udo, Hausen Volker  
 (73) REEMTSMA CIGARETTENFABRIKEN GMBH, Hamburg (DE)  
 (54) Sposób i urządzenie do wykrywania i wybierania ciał obcych w papierosach

B1 (11) **193010** (41) 2002 10 21 8(51) **A41F 3/00**  
**B62B 35/00**  
 (21) 347045 (22) 2001 04 12  
 (72) Bednarek Zoja, Bronisz Sławomir, Czarnecki Robert, Kosecki Andrzej  
 (73) Szkoła Główna Służby Pożarniczej, Warszawa (PL)  
 (54) Strażackie szelki bezpieczeństwa

B1 (11) **193254** (41) 2003 05 19 8(51) **A44B 11/06**  
 (21) 351647 (22) 2000 05 15  
 (30) 99 9917463 1999 05 14 KR  
 00 24252 2000 05 06 KR  
 (86) 2000 05 15 PCT/KR00/00463  
 (87) 2000 11 23 WO00/69299, PCT Gazette nr 47/00  
 (76) Tan Hong Tok, Seul (KR)  
 (54) Sprzączka do pasa

B1 (11) **193217** (41) 2005 02 07 8(51) **A45D 40/04**  
 (21) 366824 (22) 2002 04 23  
 (30) 01 10121381 2001 05 02 DE  
 (86) 2002 04 23 PCT/EP02/04450  
 (87) 2002 11 07 WO02/87384, PCT Gazette nr 45/02  
 (72) Höfel Norbert, Heukamp Wolfgang, Danne Ulrike  
 (73) HENKEL KOMMANDITGESELLSCHAFT AUF AKTIEN, Düsseldorf (DE)  
 (54) Dozownik do dozowania kremów lub podobnych substancji

B1 (11) **193047** (41) 2002 01 02 8(51) **A46B 3/00**  
**A46D 9/00**  
 (21) 345672 (22) 1999 07 13  
 (30) 98 19834055 1998 07 29 DE  
 (86) 1999 07 13 PCT/EP99/04900  
 (87) 2000 02 10 WO00/05993, PCT Gazette nr 06/00  
 (72) Weihrauch Georg

(73) CORONET-WERKE GMBH, Wald-Michelbach (DE)  
 (54) Szczotka z nośnikiem szczeciny, sposób wytwarzania szczotki z nośnikiem szczeciny oraz zestaw składający się ze szczotki, zwłaszcza szczotki do zębów oraz z opakowania

B1 (11) **193087** (41) 2001 08 27 8(51) **A46D 1/00**  
 (21) 343632 (22) 1999 04 09  
 (30) 98 19818345 1998 04 24 DE  
 (86) 1999 04 09 PCT/EP99/02403  
 (87) 1999 11 04 WO99/55195, PCT Gazette nr 44/99  
 (72) Weihrauch Georg  
 (73) PEDEX & CO. GMBH, Wald-Michelbach (DE)  
 (54) Szczecina, sposób wytwarzania szczeciny oraz szczotka ze sztucznej szczeciny

B1 (11) **193267** (41) 2001 12 17 8(51) **A46D 1/00**  
**A46B 15/00**  
 (21) 345362 (22) 1999 06 24  
 (30) 98 19829943 1998 07 04 DE  
 (86) 1999 06 24 PCT/EP99/04372  
 (87) 2000 01 13 WO00/01275, PCT Gazette nr 02/00  
 (72) Weihrauch Georg  
 (73) CORONET-WERKE GMBH, Wald-Michelbach (DE)  
 (54) Sposób wytwarzania wyrobów ze szczeciny oraz wyrób ze szczeciny

B1 (11) **193157** (41) 2001 02 26 8(51) **A47K 5/00**  
**B65D 47/08**  
**B67D 3/00**  
**A45D 34/00**

(21) 342155 (22) 2000 08 24  
 (30) 99 383165 1999 08 24 US  
 (72) McClean Craig E., Harman Robert E.  
 (73) Graham Packing Plastic Products Inc., York (US)  
 (54) Opakowanie dozujące do wyrobów płynnych oraz sposób wytwarzania opakowania dozującego do wyrobów płynnych

B1 (11) **193280** (41) 2001 06 04 8(51) **A47L 9/14**  
 (21) 336949 (22) 1999 12 01  
 (72) Murawski Jarosław  
 (73) Wytwórnia Wyrobów Papierowych WORWO Spółka z o.o., Wąbrzeźno (PL)  
 (54) Sposób wykonywania tekturki instalującej worek filtracyjny w odkurzaczu

B1 (11) **193191** (41) 2004 04 05 8(51) **A61B 10/00**  
**A61D 81/22**  
**A61J 1/00**

(21) 355114 (22) 2000 10 13  
 (30) 99 19951420 1999 10 26 DE  
 (86) 2000 10 13 PCT/EP00/10119  
 (87) 2001 05 03 WO01/30241, PCT Gazette nr 18/01  
 (72) Peter Werner, Krause Reinhard  
 (73) MERCK PATENT GMBH, Darmstadt (DE)  
 (54) Pojemnik na płytki do oznaczania alergenów

B1 (11) **193031** (41) 2001 09 24 8(51) **A61B 17/64**  
 (21) 346783 (22) 2001 03 28  
 (72) Skowroński Jan, Piszczatowski Szczepan, Charkiewicz Mikołaj  
 (73) Charkiewicz Mikołaj, Białystok (PL)  
 (54) Element mocujący z gwintem kostnym

B1 (11) **193035** (41) 2002 05 06 8(51) **A61B 3/028**  
 (21) 343659 (22) 2000 11 03  
 (72) Borowicz Lech, Młynarski Bogdan, Niemiec Marek, Mocny Włodzimierz, Porębski Stanisław

(73) Przemysłowy Instytut Elektroniki, Warszawa (PL)  
 (54) Urządzenie do pomiaru ostrości wzroku

---

B1 (11) **193069** (41) 2002 01 14 8(51) **A61B 3/16**  
**B06B 1/04**

(21) 341271 (22) 2000 07 07  
 (72) Latuszek Antoni, Hałaciński Bogumił  
 (73) Politechnika Warszawska, Warszawa (PL)  
 (54) Generator fal kapilarnych

---

B1 (11) **193168** (41) 2003 02 24 8(51) **A61B 5/151**

(21) 349141 (22) 2001 08 13  
 (72) Rutynowski Włodzimierz, Wyszogrodzki Wojciech  
 (73) HTL-STREFA Spółka z o.o., Ozorków (PL)  
 (54) Lancet

---

B1 (11) **193232** (41) 2000 04 10 8(51) **A61F 13/15**

(21) 335255 (22) 1998 02 25  
 (30) 97 9700696 1997 02 26 SE  
 (86) 1998 02 25 PCT/SE98/00339  
 (87) 1998 09 03 WO98/37841, PCT Gazette nr 35/98  
 (72) Simmons Eva, Rönnerberg Peter, Gustafsson Anders, Runeman Bo  
 (73) SCA HYGIENE PRODUCTS AB, Göteborg (SE)  
 (54) Wyrób chłonny

---

B1 (11) **193313** (41) 2005 10 03 8(51) **A61F 13/15**  
**A61F 13/56**

(21) 374222 (22) 2003 08 02  
 (30) 02 10246365 2002 09 30 DE  
 (86) 2003 08 02 PCT/EP03/08586  
 (87) 2004 04 22 WO04/032812, PCT Gazette nr 17/04  
 (72) Röhr Wolfgang  
 (73) PAUL HARTMANN AG, Heidenheim (DE)  
 (54) Pielucha jednorazowego użytku dla dorosłych

---

B1 (11) **193077** (41) 2003 02 24 8(51) **A61H 23/00**

(21) 349178 (22) 2001 08 17  
 (72) Latuszek Antoni  
 (73) Politechnika Warszawska, Warszawa (PL)  
 (54) Sposób masażu ciała i przyrząd do masażu ciała

---

B1 (11) **193093** (41) 1999 07 05 8(51) **A61K 31/12**  
**A61K 31/18**  
**A61K 31/42**  
**A61K 31/40**  
**A61P 35/00**  
**A61P 43/00**

(21) 330496 (22) 1998 12 22  
 (30) 97 354499 1997 12 24 JP  
 98 15306 1998 01 28 JP  
 98 204907 1998 07 21 JP  
 98 269444 1998 09 24 JP  
 (72) Kurakata Shinichi, Hanai Masaharu, Kanai Saori, Kimura Tomio  
 (73) SANKYO COMPANY LIMITED, Tokio (JP)  
 (54) Zastosowanie inhibitora cyklooksygenazy do wytwarzania leku

---

B1 (11) **193104** (41) 1998 08 17 8(51) **A61K 31/167**  
**A61K 9/08**

(21) 326069 (22) 1997 08 05  
 (30) 96 9609858 1996 08 05 FR  
 (86) 1997 08 05 PCT/FR97/01452  
 (87) 1998 02 12 WO98/05314, PCT Gazette nr 06/98  
 (72) Dietlin Francois, Fredj Daniele  
 (73) SCR PHARMATOP, Versailles (FR)  
 (54) Sposób wytwarzania stabilnych ciekłych preparatów na bazie paracetamolu

B1 (11) **193119** (41) 2001 11 05 8(51) **A61K 31/225**  
**A61P 17/06**

(21) 344528 (22) 1999 10 08  
 (30) 98 19848260 1998 10 20 DE  
 (86) 1999 10 08 PCT/EP99/07568  
 (87) 2000 04 27 WO00/23068, PCT Gazette nr 17/00  
 (72) Joshi Rajendra Kumar, Strebel Hans-Peter  
 (73) FUMAPHARM AG, Lucerna (CH)  
 (54) Zastosowanie soli monoalkilowego estru kwasu fumarowego

---

B1 (11) **193215** (41) 2001 02 26 8(51) **A61K 31/401**  
**A61P 43/00**

(21) 340838 (22) 1998 10 19  
 (30) 97 9722026 1997 10 17 GB  
 98 9810855 1998 05 20 GB  
 (86) 1998 10 19 PCT/GB98/03122  
 (87) 1999 04 29 WO99/20260, PCT Gazette nr 17/99  
 (72) Montgomery Hugh Edward, Martin John Francis, Erusalimsky Jorge Daniel  
 (73) EUROGENE LIMITED, London (GB)  
 (54) Zastosowanie lipofilnych inhibitorów układu renina-angiotensyna

---

B1 (11) **193275** (41) 2000 07 17 8(51) **A61K 31/426**  
**A61P 33/02**

(21) 336805 (22) 1998 05 06  
 (30) 97 852447 1997 05 07 US  
 97 887810 1997 07 03 US  
 97 887809 1997 07 03 US  
 (86) 1998 05 06 PCT/US98/09229  
 (87) 1998 11 12 WO98/50035, PCT Gazette nr 45/98  
 (72) Rossignol Jean-Francois  
 (73) ROMARK LABORATORIES, L.C., Tampa (US)  
 (54) Środek farmaceutyczny oraz zastosowanie deacetylo-nitazoksanidu i/lub nitazoksanidu

---

B1 (11) **193244** (41) 2001 07 30 8(51) **A61K 31/436**  
**A61K 9/22**

(21) 343096 (22) 1999 03 25  
 (30) 98 79039 1998 03 26 JP  
 98 182963 1998 06 29 JP  
 (86) 1999 03 25 PCT/JP99/01499  
 (87) 1999 10 07 WO99/49863, PCT Gazette nr 40/99  
 (72) Yamashita Kazunari, Hashimoto Eiji, Nomura Yukihiko, Shimojo Fumio, Tamura Shigeki, Hirose Takeo, Ueda Satoshi, Saitoh Takashi, Ibuki Rinta, Ideno Toshio  
 (73) ASTELLAS PHARMA INC., Tokyo (JP)  
 (54) Preparat o powolnym uwalnianiu

---

B1 (11) **193296** (41) 2001 12 17 8(51) **A61K 31/47**  
**A61P 19/02**

(21) 345352 (22) 1999 06 30  
 (30) 98 98202258 1998 07 06 EP  
 (86) 1999 06 30 PCT/EP99/04546  
 (87) 2000 01 13 WO00/01386, PCT Gazette nr 02/00  
 (72) End David William, Cools Marina Lucie Louise, Van Wauwe Jean Pierre Frans  
 (73) JANSSEN PHARMACEUTICA N.V., Beerse (BE)  
 (54) Zastosowanie inhibitora białkowej transferazy farnesylowej

---

B1 (11) **193241** (41) 2001 07 30 8(51) **A61K 31/485**  
**A61K 31/185**  
**A61P 25/32**

(21) 343069 (22) 1999 03 26  
 (30) 98 98400723 1998 03 26 EP  
 (86) 1999 03 26 PCT/EP99/02337  
 (87) 1999 09 30 WO99/48500, PCT Gazette nr 39/99

(72) Daoust Martine, Bonhomme Yves, Durbin Philippe  
 (73) LIPHA, Lyon (FR)  
 (54) Kompozycja farmaceutyczna i zestaw farmaceutyczny oraz zastosowanie kombinacji naloksonu lub naltreksonu i akamprosatu do wytwarzania leku do leczenia uzależnienia od alkoholu i leków

B1 (11) **193273** (41) 2001 06 04 8(51) **A61K 31/485**  
**A61P 25/04**

(21) 342429 (22) 1998 12 22  
 (30) 97 60068480 1997 12 22 US  
 (86) 1998 12 22 PCT/US98/27257  
 (87) 1999 07 01 WO99/32119, PCT Gazette nr 26/99  
 (72) Kaiko Robert F., Colucci Robert D.  
 (73) EURO-CELTIQUE, S.A., Luksemburg (LU)  
 (54) Postać dawkowania doustnego

B1 (11) **193055** (41) 2001 12 17 8(51) **A61K 31/50**  
**A61P 11/00**

(21) 345467 (22) 1999 06 18  
 (30) 98 981473 1998 06 25 FI  
 (86) 1999 06 18 PCT/FI99/00540  
 (87) 1999 12 29 WO99/66912, PCT Gazette nr 52/99  
 (72) Lehtonen Lasse  
 (73) ORION CORPORATION, Espoo (FI)  
 (54) Zastosowanie levosimendanu

B1 (11) **193091** (41) 1999 09 13 8(51) **A61K 35/28**

(62) 332119  
 (21) 379074 (22) 1999 03 18  
 (72) Turowski Gabriel, Pietrzykowski Dariusz, Milewska Krystyna, Wolińska Małgorzata  
 (73) Przedsiębiorstwo Farmaceutyczne JELFA S.A., Jelenia Góra (PL)  
 (54) Sposób otrzymywania kompleksu ubikwityny o aktywności biologicznej

B1 (11) **193090** (41) 1999 09 13 8(51) **A61K 35/34**

(62) 332119  
 (21) 379073 (22) 1999 03 18  
 (72) Turowski Gabriel, Pietrzykowski Dariusz, Milewska Krystyna, Wolińska Małgorzata  
 (73) Przedsiębiorstwo Farmaceutyczne JELFA S.A., Jelenia Góra (PL)  
 (54) Sposób otrzymywania kompleksu ubikwityny o aktywności biologicznej

B1 (11) **193089** (41) 1999 09 13 8(51) **A61K 35/48**

(62) 332119  
 (21) 379072 (22) 1999 03 18  
 (72) Turowski Gabriel, Pietrzykowski Dariusz, Milewska Krystyna, Wolińska Małgorzata  
 (73) Przedsiębiorstwo Farmaceutyczne JELFA S.A., Jelenia Góra (PL)  
 (54) Sposób otrzymywania kompleksu ubikwityny o aktywności biologicznej

B1 (11) **193184** (41) 1999 08 30 8(51) **A61K 38/09**  
**A61P 5/06**  
**A61P 35/00**

(21) 332085 (22) 1997 09 01  
 (30) 96 60025990 1996 09 12 US  
 97 60043228 1997 04 10 US  
 (86) 1997 09 01 PCT/EP97/04740  
 (87) 1998 03 19 WO98/10781, PCT Gazette nr 11/98  
 (72) Engel Jürgen, Reissmann Thomas, Riethmüller-Winzen Hilde, Rawert Jürgen  
 (73) ZENTARIS GmbH, Frankfurt nad Menem (DE)  
 (54) Zastosowanie cetorelixu do wytwarzania lekarstwa do leczenia łagodnego przerostu prostaty i nowotworu prostaty

B1 (11) **193300** (41) 2000 03 13 8(51) **A61K 38/16**  
**A61K 9/28**  
**A61P 25/28**  
**A61P 37/00**

(21) 334566 (22) 1998 01 12  
 (30) 97 119989 1997 01 10 IL  
 (86) 1998 01 12 PCT/US98/00375  
 (87) 1998 07 16 WO98/30227, PCT Gazette nr 28/98  
 (72) Arnon Ruth, Sela Michael, Teitelbaum Dvora, Gilbert Adrian, Linenberg Milka, Riven-Kreitman Rivka  
 (73) YEDA RESEARCH AND DEVELOPMENT CO., LTD., Rehovot (IL)  
 (54) Zastosowanie octanu glatirameru oraz kompozycja farmaceutyczna

B1 (11) **193236** (41) 2000 09 25 8(51) **A61K 38/22**  
**A61P 3/04**

(21) 338082 (22) 1998 06 05  
 (30) 97 870762 1997 06 06 US  
 (86) 1998 06 05 PCT/US98/11753  
 (87) 1998 12 10 WO98/55144, PCT Gazette nr 49/98  
 (72) Duft Bradford J., Kolterman Orville  
 (73) AMYLIN PHARMACEUTICALS, INC., San Diego (US)  
 (54) Zastosowania amyliny lub agonisty amyliny

B1 (11) **193243** (41) 2001 02 26 8(51) **A61K 38/27**  
**A61M 5/19**

(21) 340731 (22) 1998 11 19  
 (30) 97 9704405 1997 11 28 SE  
 (86) 1998 11 19 PCT/SE98/02096  
 (87) 1999 06 10 WO99/27983, PCT Gazette nr 23/99  
 (72) Limrell Karin, Florin-Robertsson Ebba, Hökby Elvy, Nilsson Ulf, Ström Anders  
 (73) PHARMACIA & UPJOHN AB, Sztokholm (SE)  
 (54) Sposób wytwarzania jednodawkowej strzykawki

B1 (11) **193132** (41) 2002 04 22 8(51) **A61K 39/09**  
**A61K 39/40**  
**C12N 15/10**  
**C12N 15/63**  
**A61K 39/395**

(21) 347946 (22) 1999 04 07  
 (30) 98 60080878 1998 04 07 US  
 98 56019 1998 04 07 US  
 (86) 1999 04 07 PCT/US99/07669  
 (87) 1999 10 14 WO99/51188, PCT Gazette nr 41/99  
 (72) Tuomanen Elaine I., Masure H.Robert, Wizemann Theresa M., Johnson Leslie, Koenig Scott  
 (73) ST. JUDE CHILDREN'S RESEARCH HOSPITAL, Memphis (US); MEDIMMUNE, INC., Gaithersburg (US)  
 (54) Wyizolowane polipeptydy, kompozycje farmaceutyczne, zastosowanie kompozycji farmaceutycznych, szczepionki obejmujące polipeptyd, wyizolowane cząsteczki kwasu nukleinowego, wektory, układy gospodarz-vektor, komórka, która nie jest komórką ludzką, sposoby wytwarzania polipeptydu, szczepionka obejmująca cząsteczkę izolowanego kwasu nukleinowego, zastosowania szczepionek

B1 (11) **193109** (41) 2001 11 05 8(51) **A61K 39/395**  
**A61K 31/385**  
**A61K 39/505**  
**A61P 35/00**

(21) 344414 (22) 1999 05 14  
 (30) 98 60085687 1998 05 15 US  
 (86) 1999 05 14 PCT/US99/10750  
 (87) 1999 11 25 WO99/59628, PCT Gazette nr 47/99  
 (72) Gevas Philip C., Grimes Stephen, Karr Stephen L., Watson Susan A., Michaeli Dov



(73) APHTON CORPORATION, Woodland (US)  
 (54) Kombinacja obejmująca immunogen zawierający peptyd imitujący immunologicznie gastrynę G17 oraz jeden lub więcej środków chemioterapeutycznych oraz jej zastosowanie

B1 (11) **193067** (41) 2000 12 18 8(51) **A61K 47/42**  
**A61K 9/08**

(21) 339369 (22) 1998 09 17  
 (30) 97 9701554 1997 09 18 HU  
 (86) 1998 09 17 PCT/HU98/00086  
 (87) 1999 03 25 WO99/13914, PCT Gazette nr 12/99  
 (72) Hegedüs Lajos, Krempels Krisztina, Paal Krisztina, Petho Gabor  
 (73) TEVA Pharmaceutical Works PLC., Debrecen (HU)  
 (54) Rozpuszczalny w wodzie, wolny od rozpuszczalnika organicznego produkt lub preparat farmaceutyczny w postaci stałej lub ciekłej i jego wolne od rozpuszczalnika organicznego rzeczywiste roztwory wodne, sposób ich wytwarzania i ich zastosowanie

B1 (11) **193111** (41) 2001 07 02 8(51) **A61K 47/48**

(21) 342662 (22) 1999 01 20  
 (30) 98 15394 1998 01 29 US  
 (86) 1999 01 20 PCT/US99/01180  
 (87) 1999 08 05 WO99/38536, PCT Gazette nr 31/99  
 (72) Shalaby Shalaby Wahba  
 (73) POLY-MED INC., Anderson (US)  
 (54) Związana mikrocząstka, otoczona mikrocząstka zawierająca co najmniej jedną związaną mikrocząstkę, kompozycja farmaceutyczna zawierająca związaną mikrocząstkę lub otoczoną mikrocząstkę oraz sposób wytwarzania otoczonej mikrocząstki

B1 (11) **193039** (41) 1998 09 28 8(51) **A61K 8/06**  
**A61K 8/34**  
**A61K 8/891**  
**A61K 8/895**  
**A61K 8/92**  
**A61Q 5/02**

(21) 325388 (22) 1998 03 17  
 (30) 97 9703283 1997 03 18 FR  
 (72) Cervantes Frédéric, Cazin Bénédicte, Simonnet Jean-Thierry  
 (73) L'OREAL, Paryż (FR)  
 (54) Nanoemulsja olej-w-wodzie zawierająca fazę olejową zdyspergowaną w fazie wodnej oraz kompozycja kosmetyczna do użytku zewnętrznego

B1 (11) **193230** (41) 2000 02 14 8(51) **A61K 8/34**  
**A61Q 15/00**

(21) 334234 (22) 1997 12 03  
 (86) 1997 12 03 PCT/EP97/06958  
 (87) 1998 07 02 WO98/27946, PCT Gazette nr 26/98  
 (72) Esser Isabelle Claire Helene Marie  
 (73) UNILEVER N.V., Rotterdam (NL)  
 (54) Przeciwpotowa lub dezodoryzująca, aerozolowa kompozycja kosmetyczna

B1 (11) **193034** (41) 1998 10 12 8(51) **A61K 8/895**  
**A61K 8/81**  
**A61K 8/39**  
**A61K 8/46**  
**A61Q 5/02**  
**C11D 1/62**

(21) 325721 (22) 1998 04 06  
 (30) 97 9704219 1997 04 07 FR  
 (72) Decoster Sandrine, Beauquey Bernard  
 (73) L'OREAL, Paryż (FR)  
 (54) Detergentowa kompozycja kosmetyczna

B1 (11) **193282** (41) 2000 03 27 8(51) **A61K 9/00**  
**A61M 31/00**

(21) 334834 (22) 1998 01 09  
 (30) 97 19700915 1997 01 14 DE  
 (86) 1998 01 09 PCT/EP98/00099  
 (87) 1998 07 23 WO98/31341, PCT Gazette nr 29/98  
 (72) Asmussen Bodo, Cremer Karsten, Hoffmann Hans-Rainer, Ludwig Karin, Roreger Michael  
 (73) LTS LOHMANN THERAPIE-SYSTEME GMBH, Neuwied (DE)  
 (54) System terapeutyczny do kontrolowanego uwalniania substancji czynnych w przewodzie żołądkowo-jelitowym

B1 (11) **193071** (41) 2001 06 04 8(51) **A61K 9/16**  
**A61K 31/5578**

(21) 342315 (22) 1999 02 24  
 (30) 98 19808634 1998 02 24 DE  
 (86) 1999 02 24 PCT/EP99/01100  
 (87) 1999 09 02 WO99/43303, PCT Gazette nr 35/99  
 (72) Wagner Torsten  
 (73) SCHERING AKTIENGESELLSCHAFT, Berlin (DE)  
 (54) Sposób wytwarzania powlekanych sferycznych ziaren granulatu

B1 (11) **193028** (41) 2001 08 13 8(51) **A61K 9/16**  
**A61K 9/52**  
**A61K 33/14**

(21) 343268 (22) 1999 02 19  
 (30) 98 9800369 1998 02 20 HU  
 (86) 1999 02 19 PCT/HU99/00013  
 (87) 1999 08 26 WO99/42087, PCT Gazette nr 34/99  
 (72) Nagy Tibor, Pataki Korolyi, Günther Gabor, Fekete Pal, Farago Gabor, Lady Blanka  
 (73) EGIS GYÓGYSZERGYAR RT., Budapeszt (HU)  
 (54) Kompozycje farmaceutyczne o kontrolowanym uwalnianiu chlorku potasu oparte na granulach o wysokiej zawartości składnika aktywnego oraz sposób ich wytwarzania

B1 (11) **193286** (41) 2001 12 17 8(51) **A61K 9/19**  
**A61K 38/21**  
**A61K 47/48**  
**A61K 47/26**

(21) 345568 (22) 1999 03 24  
 (30) 98 48907 1998 03 26 US  
 (86) 1999 03 24 PCT/US99/04268  
 (87) 1999 09 30 WO99/48535, PCT Gazette nr 39/99  
 (72) Kline Douglas F.  
 (73) SCHERING CORPORATION, Kenilworth (US)  
 (54) Liofilizowany proszek koniugatów glikol polietylenowy - interferon-alfa i zawierające go wyroby

B1 (11) **193294** (41) 2001 10 22 8(51) **A61K 9/54**  
**A61K 31/7076**  
**A61P 31/18**

(21) 344259 (22) 1998 08 04  
 (30) 98 83597 1998 05 22 US  
 (86) 1998 08 04 PCT/US98/16128  
 (87) 1999 12 02 WO99/61002, PCT Gazette nr 48/99  
 (72) Ullah Ismat, Wiley Gary J.  
 (73) BRISTOL-MYERS SQUIBB COMPANY, Princeton (US)  
 (54) Powlekana kompozycja dojelitowa zawierająca 2d,3d- dideoksyinozynę oraz sposób jej wytwarzania

B1 (11) **193066** (41) 2001 01 02 8(51) **A61K 9/70**  
**A61L 15/44**

(21) 339736 (22) 1998 09 18  
 (30) 97 19743484 1997 10 01 DE  
 (86) 1998 09 18 PCT/EP98/05955  
 (87) 1999 04 08 WO99/16428, PCT Gazette nr 14/99

(72) Becher Frank, Klink Ann-Katrin

(73) LTS LOHMANN THERAPIE-SYSTEME AG,  
Neuwied (DE)

(54) Transdermalny system terapeutyczny i zastosowanie terapeutycznie obojętnej substancji o nieprzyjemnym smaku

B1 (11) **193074** (41) 2001 07 30 8(51) **A61K 9/70**  
**A61P 25/16**

(21) 343255 (22) 1999 03 18  
(30) 98 19814084 1998 03 30 DE  
(86) 1999 03 18 PCT/EP99/01795  
(87) 1999 10 07 WO99/49852, PCT Gazette nr 40/99

(72) Müller Walter, Peck James V.

(73) LTS LOHMANN THERAPIE-SYSTEME AG, Andernach (DE); ADERIS PHARMACEUTICALS, INC., Richmond (US)

(54) Transdermalny system terapeutyczny zawierający agonistę D2 i sposób wytwarzania tego systemu

B1 (11) **193080** (41) 2001 12 17 8(51) **A61K 9/70**  
**A61K 31/565**  
**A61K 31/57**

(21) 345455 (22) 1999 06 08  
(30) 98 19828273 1998 06 25 DE  
(86) 1999 06 08 PCT/EP99/03922  
(87) 1999 12 29 WO99/66901, PCT Gazette nr 52/99

(72) Klein Robert Peter, Meconi Reinhold, Müller Walter

(73) LTS LOHMANN THERAPIE-SYSTEME AG, Andernach (DE)

(54) Transdermalny system terapeutyczny zawierający hormony

B1 (11) **193268** (41) 2002 02 25 8(51) **A61L 2/18**  
**B65B 55/10**

(21) 346773 (22) 1999 08 20  
(30) 98 60097462 1998 08 21 US  
(86) 1999 08 20 PCT/US99/19000  
(87) 2000 03 02 WO00/10616, PCT Gazette nr 09/00

(72) Brollier Brian, Showler Michael F.

(73) Tetra Laval Holdings & Finance S.A., Pully (CH)

(54) Sposób i urządzenie do sterylizacji wstęgi materiału kartonowego

B1 (11) **193305** (41) 2002 04 08 8(51) **A61L 9/012**  
**A61L 9/12**

(21) 347362 (22) 1999 10 22  
(30) 98IB 9801701 1998 10 22 WO  
(86) 1999 10 22 PCT/GB99/03424  
(87) 2000 05 04 WO00/24434, PCT Gazette nr 18/00

(72) O'Leary Nicholas

(73) RECKITT BENCKISER (UK) LIMITED, Slough (GB)

(54) Przyrząd do rozpylania aktywnej substancji lotnej

B1 (11) **193072** (41) 2001 11 19 8(51) **A61N 2/02**

(21) 345004 (22) 1999 06 12  
(30) 98 19827736 1998 06 22 DE  
(86) 1999 06 12 PCT/DE99/01722  
(87) 1999 12 29 WO99/66986, PCT Gazette nr 51/99

(76) Muntermann Axel, Wetzlar (DE)

(54) Urządzenie do leczenia za pomocą pól magnetycznych

B1 (11) **193131** (41) 2001 04 09 8(51) **A61P 37/08**  
**A61K 31/47**  
**A61K 31/4545**

(21) 341343 (22) 1998 12 21  
(30) 97 60068638 1997 12 23 US  
98 60078638 1998 03 19 US  
(86) 1998 12 21 PCT/US98/26223

(87) 1999 07 01 WO99/32125, PCT Gazette nr 26/99

(72) Jensen Peder K., Lorber Richard R., Danzig Melvyn R., Medeiros Paul T.

(73) SCHERING CORPORATION, Kenilworth (US)

(54) Kompozycja farmaceutyczna zawierająca kombinację składników aktywnych i jej zastosowanie

B1 (11) **193284** (41) 2000 10 09 8(51) **A62C 13/76**

(21) 339204 (22) 2000 03 24  
(30) 99 29905701 1999 03 27 DE  
(72) Schulte-Frankenfeld Manfred  
(73) Gloria-Werke H.Schulte-Frankenfeld GmbH & Co., Wadersloh (DE)

(54) Urządzenie do obsługi przenośnej gaśnicy

B1 (11) **193277** (41) 2000 09 25 8(51) **A62C 35/68**

(21) 338941 (22) 2000 03 10  
(30) 99 19911246 1999 03 13 DE  
(76) Eidmann Jurgen, Bad Homburg (DE)  
(54) Urządzenie przeciwogniowe, odcinające

B1 (11) **193062** (41) 2001 07 30 8(51) **A63B 65/02**

(21) 338112 (22) 2000 01 28  
(72) Latuszek Antoni  
(73) Politechnika Warszawska, Warszawa (PL)  
(54) Łuk

B1 (11) **193105** (41) 1999 12 20 8(51) **A63C 17/04**  
**B62M 1/00**

(21) 333940 (22) 1999 06 23  
(76) Łubiński Jacek, Raszyn (PL)  
(54) Wielokołowy pojazd rekreacyjny

B1 (11) **193026** (41) 2002 03 25 8(51) **A63H 33/08**

(21) 347170 (22) 1999 10 13  
(30) 98 199801304 1998 10 14 DK  
(86) 1999 10 13 PCT/DK99/00547  
(87) 2000 04 20 WO00/21630, PCT Gazette nr 16/00

(72) Mikkelsen Kaj S., Nielsen Hans Damgård, Pagel Kim, Ron Carsten, Fuglsang Erik, Bach Erik

(73) LEGO A/S, Billund (DK)

(54) Zabawkowy zestaw budowlany

B1 (11) **193027** (41) 2002 03 25 8(51) **A63H 33/08**

(21) 347213 (22) 1999 10 13  
(30) 98 199801306 1998 10 14 DK  
(86) 1999 10 13 PCT/DK99/00545  
(87) 2000 04 20 WO00/21628, PCT Gazette nr 16/00

(72) Mikkelsen Kaj S., Nielsen Hans Damgård, Pagel Kim, Ron Carsten, Fuglsang Erik, Bach Erik

(73) LEGO A/S, Billund (DK)

(54) Zabawka zestaw budowlany

B1 (11) **193314** (41) 2001 08 13 8(51) **B01D 15/02**

(21) 343273 (22) 1999 03 25  
(30) 98 1008704 1998 03 25 NL  
(86) 1999 03 25 PCT/NL99/00170  
(87) 1999 09 30 WO99/48585, PCT Gazette nr 39/99

(72) Wijnberg Bernard Pieter

(73) TORUS B.V., Haarlem (NL)

(54) Urządzenie do obróbki płynów

B1 (11) **193181** (41) 2002 06 03 8(51) **B01D 21/24**  
**C02F 3/12**  
**E02B 15/04**

(21) 348520 (22) 1999 11 03  
(30) 98 718 1998 11 05 AT  
(86) 1999 11 03 PCT/AT99/00262  
(87) 2000 05 18 WO00/27498, PCT Gazette nr 20/00

(76) Gassner Kurt, Sierndorf (AT)  
 (54) Urządzenie do odprowadzania czystej wody z urządzeń do oczyszczania ścieków pracujących w sposób nieciągły i urządzenie do oczyszczania ścieków

B1 (11) **193198** (41) 1999 10 25 8(51) **B01D 39/16**  
**B01D 39/02**

(21) 325876 (22) 1998 04 16  
 (76) Siniarski Michał, Łódź (PL)  
 (54) Sposób wytwarzania elementu filtracyjnego

B1 (11) **193043** (41) 1999 09 27 8(51) **B01F 7/16**  
 (21) 332178 (22) 1999 03 24  
 (30) 98 29805360 1998 03 25 DE  
 (76) Stahl Walter, Freisbach (DE)  
 (54) Mieszarka

B1 (11) **193127** (41) 1999 08 02 8(51) **B01J 23/66**  
**B01J 37/02**  
**B01J 37/08**  
**C07D 301/10**

(21) 331058 (22) 1999 01 26  
 (30) 98 19803890 1998 01 31 DE  
 (72) Grub Joachim, Volprecht Werner, Baum Matthias, Reimer Alfred  
 (73) BP Köln GmbH, Kolonia (DE)  
 (54) Sposób wytwarzania zawierających srebro i ewentualnie zawierających promotory katalizatorów na nośnikach oraz sposób wytwarzania zawierających srebro i ewentualnie zawierających związki metali promotorów katalizatorowych produktów pośrednich

B1 (11) **193214** (41) 2001 04 09 8(51) **B01J 23/72**  
**B01J 37/02**  
**C07C 45/00**

(21) 341439 (22) 1998 12 21  
 (30) 97 19757297 1997 12 22 DE  
 (86) 1998 12 21 PCT/EP98/08388  
 (87) 1999 07 01 WO99/32224, PCT Gazette nr 26/99  
 (72) Heineke Daniel, Meissner Ruprecht, Hesse Michael, Gehrken Henning-Peter  
 (73) BASF AKTIENGESELLSCHAFT, Ludwigshafen (DE)  
 (54) Sposób wytwarzania katalizatorów tlenkowych zawierających miedź w stopniu utlenienia > 0, katalizator i sposób odwodorniania drugorzędowych alkoholi

B1 (11) **193188** (41) 2000 04 10 8(51) **B02C 25/00**  
**B65G 47/19**  
**G08B 21/00**  
**G01P 13/00**

(21) 336012 (22) 1999 10 12  
 (72) Obaleński Włodzimierz, Fennig Włodzimierz, Kielan Robert, Wierzbicki Zbigniew, Bielaczyc Andrzej, Lasota Stanisław, Siek Piotr  
 (73) Instytut Automatyki Systemów Energetycznych, Wrocław (PL); Bielaczyc Andrzej, Kozienice (PL); Lasota Stanisław, Kozienice (PL); Siek Piotr, Warka (PL)  
 (54) Sposób wykrywania i sygnalizowania zakłóceń w pracy młynna węglowego średniobieźnego

B1 (11) **193155** (41) 2003 01 27 8(51) **B03C 1/00**  
 (21) 350269 (22) 2001 10 22  
 (30) 2001075009 200107 17 UA

(72) Łozin Andrzej, Arseniuk Witalij, Nitiagowski Walentin, Zygałow Władimir, Żołobnicki Igor, Łozin Dmitrij  
 (73) Prywatne Małe Przedsiębiorstwo Firma Naukowo-Produkcyjna PRODEKOLOGIA, Riwne (UA)  
 (54) Sposób oddzielania domieszek magnetycznych z płynnych, gazowych i sypkich środowisk oraz urządzenie do oddzielania domieszek magnetycznych z płynnych, gazowych i sypkich środowisk

B1 (11) **193054** (41) 2001 11 05 8(51) **B03D 1/02**  
**C22B 1/00**

(21) 344444 (22) 1999 04 13  
 (30) 98 85364 1998 05 27 US  
 (86) 1999 04 13 PCT/US99/08075  
 (87) 1999 12 02 WO99/61669, PCT Gazette nr 48/99  
 (72) Rothenberg Alan S., Magliocco Lino Giovanni  
 (73) CYTEC TECHNOLOGY CORP., Wilmington (US)  
 (54) Sposób wytwarzania kompozycji zbieracza minerałów

B1 (11) **193250** (41) 2002 06 17 8(51) **B05B 11/00**  
 (21) 348824 (22) 1999 12 10  
 (30) 98 1010778 1998 12 10 NL  
 99 1011964 1999 05 05 NL

(86) 1999 12 10 PCT/NL99/00761  
 (87) 2000 06 15 WO00/33970, PCT Gazette nr 24/00  
 (72) Maas ilhelmus Johannes Joseph, Hurkmans Petrus Lambertus Wilhelmus  
 (73) AFA POLYTEK B.V., De Helmond (NL)  
 (54) Zespół sprężania wstępnego i głowica rozpylająca

B1 (11) **193218** (41) 2002 05 06 8(51) **B05B 11/04**  
**G01F 11/08**

(21) 348196 (22) 1999 12 07  
 (30) 98 1010749 1998 12 07 NL  
 (86) 1999 12 07 PCT/NL99/00750  
 (87) 2000 06 29 WO00/37179, PCT Gazette nr 26/00  
 (72) Schilthuizen Stephanus Fransiscus, Van Hees Lukas Wilhelmus  
 (73) V.O.F. PHARMASEPT, Peize (NL)  
 (54) Butelka ściskana do podawania cieczy

B1 (11) **193019** (41) 2003 04 07 8(51) **B08B 3/02**  
**F24C 15/20**

(21) 351247 (22) 2000 03 21  
 (30) 99 19912913 1999 03 22 DE  
 (86) 2000 03 21 PCT/EP00/02494  
 (87) 2000 09 28 WO00/56202, PCT Gazette nr 39/00  
 (76) Langner Manfred H., Frankfurt nad Menem (DE)  
 (54) Sposób i urządzenie do oczyszczania okapu wyciągowego oparów

B1 (11) **193136** (41) 2002 07 01 8(51) **B08B 3/04**

(21) 344631 (22) 2000 12 18  
 (76) Pilas Remigiusz, Straszyn (PL); Pilas Rafał, Straszyn (PL)  
 (54) Myjka natryskowa do mycia, zwłaszcza oddzielonych od siebie pojedynczych elementów w układzie ciągłym

B1 (11) **193187** (41) 2003 04 07 8(51) **B22D 11/06**  
**C22C 38/18**

(21) 351310 (22) 2000 03 29  
 (30) 99 9905053 1999 04 22 FR  
 (86) 2000 03 29 PCT/FR00/00781  
 (87) 2000 11 02 WO00/64613, PCT Gazette nr 44/00  
 (72) Mazurier Frédéric  
 (73) USINOR, Puteaux (FR)  
 (54) Sposób odlewania ciągłego nierdzewnych ferrytycznych taśm stalowych bez mikropęknięć

B1 (11) **193011** (41) 2003 06 16 8(51) **B22F 3/00**  
**C22C 1/08**

(21) 351823 (22) 2000 03 30  
 (30) 99 19928686 1999 06 23 DE  
 (86) 2000 03 30 PCT/EP00/02816  
 (87) 2001 01 04 WO01/00355, PCT Gazette nr 01/01  
 (72) Melzer Armin, Spriestersbach Jochen

(73) GRILLO-WERKE AG, Duisburg (DE)  
 (54) Sposób wytwarzania elementów konstrukcyjnych ze spienionych stopów metali na bazie cynku oraz zastosowanie stopów metali na bazie cynku do wytwarzania elementów konstrukcyjnych ze spienionych stopów metali

B1 (11) **193079** (41) 2002 05 06 8(51) **B23B 27/16**  
**B23C 5/24**

(21) 348229 (22) 2000 09 23  
 (30) 99 19949743 1999 10 15 DE  
 (86) 2000 09 23 PCT/EP00/09314  
 (87) 2001 04 26 WO01/28718, PCT Gazette nr 17/01  
 (76) Hollfelder Hans-Peter, Fürth (DE)  
 (54) Narzędzie skrawające do obróbki z dużymi prędkościami

B1 (11) **193179** (41) 2003 03 10 8(51) **B23Q 1/01**  
**F16F 15/04**

(21) 349406 (22) 2001 08 30  
 (76) Dudek Emil, Zabrze (PL); Joneczko Jerzy, Gliwice (PL)  
 (54) Wibroizolator

B1 (11) **193295** (41) 2002 12 02 8(51) **B27B 13/10**  
**B27B 5/29**

(21) 350358 (22) 2000 02 10  
 (30) 99 990260 1999 02 10 FI  
 (86) 2000 02 10 PCT/FI00/00095  
 (87) 2000 08 17 WO00/47378, PCT Gazette nr 33/00  
 (72) Viljanen Reijo  
 (73) JOINT CAPITAL OY SOLWO, Helsinki (FI)  
 (54) Sposób cięcia piłą do odpajania cienkiej warstwy drewna lub warstwy z innego materiału niemagnetycznego

B1 (11) **193159** (41) 2002 07 01 8(51) **B27K 3/02**

(21) 351180 (22) 2001 12 13  
 (30) 00 10064381 2000 12 21 DE  
 (76) Marmetschke Michael, Hankensbüttel (DE)  
 (54) Sposób i urządzenie do impregnowania drewna

B1 (11) **193129** (41) 2002 01 02 8(51) **B28B 19/00**

(21) 345669 (22) 1999 07 28  
 (30) 98 9816539 1998 07 29 GB  
 (86) 1999 07 28 PCT/GB99/02469  
 (87) 2000 02 10 WO00/06355, PCT Gazette nr 06/00  
 (72) Davies David Laurence, Emilius Jürgen, Wicht Andreas  
 (73) BPB PLC, Slough (GB)  
 (54) Sposób i urządzenie do wytwarzania płyty z materiału cementującego

B1 (11) **193166** (41) 2003 01 13 8(51) **B29C 44/34**  
**B29C 67/20**  
**B29C 44/58**

(21) 350585 (22) 2000 02 21  
 (30) 99 19907279 1999 02 21 DE  
 (86) 2000 02 21 PCT/EP00/01392  
 (87) 2000 08 24 WO00/48813, PCT Gazette nr 34/00  
 (72) Bruning Jürgen, Lang Eberhard  
 (73) FAGERDALA DEUTSCHLAND GMBH, Ohrdruf (DE)  
 (54) Sposób wytwarzania kształtek w postaci produktów z tworzywa sztucznego piankowego z perełek

B1 (11) **193278** (41) 2000 11 20 8(51) **B29C 47/20**  
**B29C 47/90**

(21) 340027 (22) 2000 05 08  
 (30) 99 19921458 1999 05 08 DE  
 (72) Bunnhofer Erwin

(73) TECHNOFORM CAPRANO + BRUNNHOFER oHG, Fuldabrück (DE)

(54) Sposób i urządzenie do wytwarzania elementu kształtowego o profilu zamkniętym

B1 (11) **193018** (41) 2000 10 23 8(51) **B29C 53/24**  
**B29C 53/28**  
**B65H 45/20**

(21) 339608 (22) 2000 04 12  
 (30) 99 99810312 1999 04 15 EP  
 (72) Bär Martin  
 (73) SULZER CHEMTECH AG, Winterthur (CH)  
 (54) Sposób i urządzenie do formowania taśmowej folii

B1 (11) **193239** (41) 2000 10 09 8(51) **B29C 65/06**  
**B29D 28/00**

(21) 339183 (22) 2000 03 23  
 (30) 99 19913479 1999 03 25 DE  
 (72) Heerten Georg, Müller Volkhard, Priewich Stephan, Uehlemann Werner  
 (73) Naue GmbH & Co.KG, Espelkamp (DE)  
 (54) Geosiatka o dużej powierzchni i dużej wytrzymałości na rozciąganie, sposób i urządzenie do ciągłego wytwarzania geosiatki oraz zastosowanie geosiatki

B1 (11) **193088** (41) 2004 03 22 8(51) **B31B 1/90**  
**B29C 65/44**

(21) 355095 (22) 2000 03 27  
 (30) 99 19915150 1999 03 26 DE  
 (86) 2000 03 27 PCT/EP00/02662  
 (87) 2000 10 05 WO00/58079, PCT Gazette nr 40/00  
 (72) Bomer Hans, Dammers Matthias  
 (73) SIG COMBIBLOC GMBH, Linnich (DE)  
 (54) Sposób wytwarzania opakowania kompozytowego

B1 (11) **193199** (41) 2001 03 12 8(51) **B32B 37/06**  
**B65D 85/46**  
**B32B 27/32**  
**B32B 27/36**

(21) 335178 (22) 1999 08 27  
 (76) Harmułowicz Arkadiusz, Łomża (PL)  
 (54) Sposób wytwarzania płyt warstwowych

B1 (11) **193234** (41) 2000 08 14 8(51) **B41F 17/08**

(21) 337437 (22) 1998 06 02  
 (30) 97 876409 1997 06 16 US  
 (86) 1998 06 02 PCT/US98/11190  
 (87) 1998 12 23 WO98/57808, PCT Gazette nr 51/98  
 (72) Williams Robert, Rodums Andre Christopher, Chrobocinski Chester  
 (73) SEQUA CORPORATION, Hackensack (US)  
 (54) Urządzenie do dekorowania puszek

B1 (11) **193247** (41) 2001 07 30 8(51) **B41J 2/175**  
**G06K 15/00**  
**G01D 15/16**

(21) 343107 (22) 1999 03 22  
 (30) 98 19812480 1998 03 21 DE  
 (86) 1999 03 22 PCT/DE99/00804  
 (87) 1999 09 30 WO99/48694, PCT Gazette nr 39/99  
 (72) Slomianny Jan, Slomianny Andreas  
 (73) E B S GMBH, Nümbrecht (DE)  
 (54) Drukarka atramentowa strumieniowa do wykonywania napisów na towarach

B1 (11) **193045** (41) 2001 01 15 8(51) **B42F 11/02**  
 (21) 334360 (22) 1999 07 13

(76) Sawera Henryk, Warszawa (PL); Zabłocki Wiesław, Warszawa (PL)  
 (54) Płytką mocująca segregatora

B1 (11) **193258** (41) 2005 02 07 8(51) **B44D 3/12**  
 (21) 366693 (22) 2002 03 19  
 (30) 01 0107326 2001 03 23 GB  
 (86) 2002 03 19 PCT/EP02/03236  
 (87) 2002 10 03 WO02/76765, PCT Gazette nr 40/02  
 (72) Booth Peter, Peacop Alexander James  
 (73) IMPERIAL CHEMICAL INDUSTRIES PLC, Londyn (GB)  
 (54) Duża puszka do kompozycji powłoki nadającej się do malowania pędzlem

B1 (11) **193057** (41) 2000 03 13 8(51) **B60L 7/04**  
**H02P 3/12**  
 (21) 335148 (22) 1999 08 27  
 (30) 98 9810828 1998 08 28 FR  
 (72) Decottignies Pierre  
 (73) ALSTOM FRANCE SA, Paryż (FR)  
 (54) Urządzenie do zasilania prądem elektrycznym co najmniej jednego silnika szeregowego

B3 (11) **193037** (41) 2001 03 12 8(51) **B60M 1/06**  
**H02M 7/44**  
 (21) 335317 (22) 1999 09 08  
 (61) 186399  
 (72) Mierzejewski Leszek, Szeląg Adam  
 (73) ELTRACK Sp. z o.o., Warszawa (PL)  
 (54) Filtr aperiodyczny i sposób wyznaczania parametrów filtra, prostowników trakcji elektrycznej

B1 (11) **193263** (41) 2002 06 03 8(51) **B60R 13/04**  
 (21) 348603 (22) 1998 12 23  
 (86) 1998 12 23 PCT/IT98/00378  
 (87) 2000 07 06 WO00/38952, PCT Gazette nr 27/00  
 (72) Cittadini Paolo, Ferrante Pierpaolo, Laudwein Ralf  
 (73) INDUSTRIE ILPEA S.P.A., Malgesso (IT)  
 (54) Element kształtowy dla korpusów pojazdów samochodowych

B1 (11) **193238** (41) 2001 02 12 8(51) **B60R 19/34**  
**E21D 11/00**  
 (21) 340628 (22) 1998 11 26  
 (30) 97 2028 1997 11 28 AT  
 (86) 1998 11 26 PCT/AT98/00286  
 (87) 1999 06 10 WO99/28162, PCT Gazette nr 23/99  
 (76) Schubert Wulf, Graz (AT); Moritz Bernd, Graz (AT)  
 (54) Urządzenie do wzajemnego podparcia dwóch części konstrukcyjnych

B1 (11) **193312** (41) 2001 04 23 8(51) **B61G 9/00**  
**B61G 9/08**  
**B61G 9/02**  
 (21) 336124 (22) 1999 10 19  
 (72) Chmielewski Andrzej, Kędzior Józef, Kubicki Antoni, Kukulski Jan, Milczarski Kazimierz, Mroczka Krzysztof, Popławski Wojciech, Strzyż Eugeniusz  
 (73) KAMAX Sp. z o.o., Kańczuga (PL)  
 (54) Aparat pociągowy

B1 (11) **193098** (41) 2002 01 28 8(51) **B61L 21/00**  
 (21) 346153 (22) 1999 06 28  
 (30) 98 19832601 1998 07 09 DE  
 (86) 1999 06 28 PCT/DE99/02025  
 (87) 2000 01 20 WO00/02760, PCT Gazette nr 03/00  
 (72) Dietrich Werner, Nollau Hans-Jürgen, Stutzbach Joachim  
 (73) SIEMENS AKTIENGESELLSCHAFT, München (DE)  
 (54) Schemat połączeń elementów nastawnicy elektronicznej

B1 (11) **193152** (41) 1999 03 01 8(51) **B62D 43/10**  
**B60R 11/06**  
 (21) 328248 (22) 1998 08 27  
 (30) 97TO 762 1997 08 27 IT  
 (72) Cimminelli Francesco, Siviero Eugenio, Castagneri Giulio  
 (73) ERGOM MATERIE PLASTICHE S.p.A., Borgaro Torinese (IT)  
 (54) Zespół podporowy podnośnika pojazdu

B1 (11) **193070** (41) 2001 01 15 8(51) **B65B 1/36**  
 (21) 340002 (22) 1998 10 06  
 (30) 97 949047 1997 10 10 US  
 (86) 1998 10 06 PCT/US98/21059  
 (87) 1999 04 22 WO99/19215, PCT Gazette nr 16/99  
 (72) Stout Gordon, Pham Xuyen, Rocchio Michael J., Naydo Kyle A., Parks Derrick J., Reich Partick  
 (73) NEKTAR THERAPEUTICS, San Carlos (US)  
 (54) Sposób, urządzenie i układ do przenoszenia drobnoziarnistego proszku

B1 (11) **193292** (41) 2000 04 25 8(51) **B65B 19/02**  
**H05K 7/18**  
 (21) 335957 (22) 1999 10 12  
 (30) 98 19847467 1998 10 15 DE  
 (72) Georgitsis Nikolaos  
 (73) Hauni Maschinenbau AG, Hamburg (DE)  
 (54) Agregat maszyn pakujących ze zintegrowanymi zespołami szaf sterowniczych

B1 (11) **193081** (41) 2000 12 18 8(51) **B65B 43/14**  
 (21) 339410 (22) 1998 09 21  
 (30) 97 9719951 1997 09 19 GB  
 (86) 1998 09 21 PCT/US98/19523  
 (87) 1999 03 25 WO99/14126, PCT Gazette nr 12/99  
 (72) Bonnain Jean-Christophe, Dussart Jean-Jacques, Eblin Philippe  
 (73) MEADWESTVACO PACKAGING SYSTEMS LLC, Stamford (US)  
 (54) Urządzenie do magazynowania dwóch lub więcej rodzajów kartonowych opakowań oraz do ich selektywnego pobierania i przemieszczania do stanowiska pakowania maszyny pakującej

B1 (11) **193182** (41) 2002 07 01 8(51) **B65D 41/04**  
**B65D 41/34**  
 (21) 344632 (22) 2000 12 18  
 (76) Dobrowolski Paweł, Warszawa (PL); Kukwa Wojciech, Warszawa (PL)  
 (54) Zakrętka do pojemników, zwłaszcza do butelek

B1 (11) **193173** (41) 2001 06 18 8(51) **B65D 5/08**  
**B65D 5/18**  
**B65D 21/02**  
**B65D 71/40**  
 (21) 344763 (22) 2000 12 20  
 (72) Tomaszewski Wiktor  
 (73) DS SMITH POLSKA Spółka Akcyjna, Kielce (PL)  
 (54) Opakowanie składane, ekspozycyjne

B1 (11) **193059** (41) 2000 04 25 8(51) **B65D 85/60**  
 (21) 335328 (22) 1998 03 03  
 (30) 97 9700196 1997 03 05 BE  
 (86) 1998 03 03 PCT/BE98/00028  
 (87) 1998 10 01 WO98/42593, PCT Gazette nr 39/98  
 (76) Vangertruyden Frans Christiaan, Hoeselt (BE)  
 (54) Kombinowane opakowanie na cukierki i maszyna sprzedająca opakowania z cukierkami

B1 (11) **193158** (41) 2002 01 14 8(51) **B65D 88/22**  
**A62C 27/00**  
 (21) 341446 (22) 2000 07 11

(72) Redlich Grażyna, Czekalska Ewa, Fortuniak Krystyna, Śmiałkowska-Opałka Małgorzata, Bednarek Zoja, Dec Lesław, Okoński Marek, Abramowska Renata, Jankowski Ryszard, Kisicki Jerzy

(73) Instytut Technicznych Wyrobów Włókienniczych MORATEX, Łódź (PL); Szkoła Główna Służby Pożarniczej, Warszawa (PL)

(54) Zbiornik wodny

B1 (11) **193141** (41) 2002 06 17 8(51) **B65G 19/28**  
**E21F 13/00**

(21) 344355 (22) 2000 12 05

(72) Blechert Jerzy, Bukowski Andrzej

(73) Rybnicka Fabryka Maszyn RYFAMA Spółka Akcyjna, Rybnik (PL)

(54) Urządzenie do osłony rynnociągu przenośnika podścianowego

B1 (11) **193142** (41) 2002 05 20 8(51) **B65G 23/00**

(21) 343778 (22) 2000 11 07

(72) Łabęcki Mirosław, Malinowski Jarosław, Bulenda Andrzej

(73) Rybnicka Fabryka Maszyn RYFAMA Spółka Akcyjna, Rybnik (PL)

(54) Kadłub napędu górniczego przenośnika zgrzeblowego

B1 (11) **193261** (41) 2002 06 03 8(51) **B65G 23/00**

(21) 344271 (22) 2000 11 30

(72) Walczak Zdzisław, Bulenda Andrzej, Łabęcki Mirosław

(73) Rybnicka Fabryka Maszyn RYFAMA Spółka Akcyjna, Rybnik (PL)

(54) Napęd górniczego przenośnika zgrzeblowego

B1 (11) **193022** (41) 1999 03 15 8(51) **B65G 51/02**  
**A24C 5/32**

(21) 328422 (22) 1998 09 08

(30) 97 19740070 1997 09 12 DE

(72) Haul Michael, Paech Martin

(73) Hauni Maschinenbau AG, Hamburg (DE)

(54) Urządzenie przenośnikowe do transportowania prętów filtrujących

B1 (11) **193103** (41) 2003 04 22 8(51) **B67B 3/12**

(21) 351494 (22) 2000 02 11

(30) 99 19910443 1999 03 10 DE

(86) 2000 02 11 PCT/EP00/01122

(87) 2000 09 14 WO00/53523, PCT Gazette nr 37/00

(72) Spatz Günther, Dubs Hans-Dieter

(73) ALCOA DEUTSCHLAND GMBH VERPACKUNGSWERKE,

Worms (DE)

(54) Narzędzie kształtowe do zamykania pojemników

B1 (11) **193145** (41) 2002 11 18 8(51) **C01B 13/14**

**C01G 31/02**

**C01G 49/02**

**C01G 37/02**

(21) 347521 (22) 2001 05 11

(72) Tabero Piotr, Filipek Elżbieta

(73) Politechnika Szczecińska, Szczecin (PL)

(54) Nowe fazy typu ciągłych roztworów stałych w trójskładnikowym układzie tlenków wanadu, żelaza i chromu oraz sposób wytwarzania nowych faz typu ciągłych roztworów stałych w trójskładnikowym układzie tlenków wanadu, żelaza i chromu

B1 (11) **193298** (41) 1999 06 21 8(51) **C01B 17/38**

(21) 330303 (22) 1998 12 15

(30) 97 19755760 1997 12 16 DE

(72) Magiera Robert, Alt Hans Christian, Rasig Gerhard, Münzenberg Jörg, Batz-Sohn Christoph, Goedecke Ralf, Deschler Ulrich, Knapp Volker, Rützel Karl-Heinz

(73) DEGUSSA AG, Düsseldorf (DE)

(54) Sposób wytwarzania bezwodnego siarczku sodu

B1 (11) **193202** (41) 2000 08 14 8(51) **C01B 3/52**

**B01D 53/52**

(21) 337213 (22) 1998 06 05

(30) 97 60048784 1997 06 06 US

(86) 1998 06 05 PCT/US98/11743

(87) 1998 12 10 WO98/55392, PCT Gazette nr 49/98

(72) Wallace Paul S., Johnson Kay Anderson, Fair DeLome D.

(73) GE ENERGY (USA), LLC, Atlanta (US)

(54) Sposób oddzielania kwaśnych gazów od gazu syntezowego

B1 (11) **193101** (41) 2002 06 03 8(51) **C01F 7/00**

**C01F 11/00**

**C09D 5/18**

**C09K 21/00**

(21) 348729 (22) 1998 11 10

(86) 1998 11 10 PCT/EP98/07174

(87) 2000 05 18 WO00/27752, PCT Gazette nr 20/00

(72) Lehmkuhl Josef, Fendel Ansgar, Bings Hubert

(73) RETHMANN LIPPEWERK GMBH, Lünen (DE)

(54) Sposób wytwarzania związków wapnia zawierających wodę krystalizacyjną i ich zastosowanie

B1 (11) **193203** (41) 2000 11 20 8(51) **C02F 1/44**

**B01D 61/02**

**B05B 15/12**

(21) 338803 (22) 1998 08 25

(30) 97 97114815 1997 08 27 EP

(86) 1998 08 25 PCT/EP98/05368

(87) 1999 03 04 WO99/10284, PCT Gazette nr 09/99

(72) Kascha Dietmar, Manderscheid Karl, Lindemann Johannes

(73) PPG INDUSTRIES LACKE GMBH, Wuppertal (DE)

(54) Sposób oczyszczania wody cyrkulacyjnej i sposób cyrkulowania wody z mokrych komór natryskowych

B1 (11) **193167** (41) 2000 05 22 8(51) **C02F 1/46**

**C02F 1/62**

(21) 329797 (22) 1998 11 18

(72) Lewczenko Wiktor, Pustowałow Jurij, Iwanaszko Krzysztof

(73) Chodorowski Ryszard Franciszek, Zielona Góra (PL)

(54) Sposób oczyszczania wody i urządzenie do oczyszczania wody

B1 (11) **193032** (41) 2000 11 20 8(51) **C02F 3/00**

**C02F 3/32**

**C02F 3/06**

(21) 340229 (22) 2000 05 22

(23) 2000 02 08 MTP INSTALACJA

(76) Murawski Bogdan, Sopot (PL)

(54) Urządzenie do oczyszczania ścieków

B1 (11) **193164** (41) 2003 02 10 8(51) **C02F 3/12**

(21) 349021 (22) 2001 08 01

(76) Jankowski Marek, Szczecin (PL)

(54) Kontenerowa oczyszczalnia ścieków

B1 (11) **193030** (41) 2000 07 17 8(51) **C02F 3/12**

**C02F 3/30**

(21) 330769 (22) 1999 01 07

(76) Grabska-Winnicka Dagmara, Jelenia Góra (PL); Modrzejewska Barbara, Jelenia Góra (PL)

(54) Mechaniczno-biologiczna oczyszczalnia ścieków z osadem strefowym

B1 (11) **193307** (41) 2000 02 14 8(51) **C03B 7/089**

(21) 334783 (22) 1999 08 05

(30) 98 130313 1998 08 07 US

99 287882 1999 04 07 US

(72) DiFrank Frank J., Leidy D. Wayne, Rugh William B.  
 (73) Owens-Brockway Glass Container Inc., Toledo (US)  
 (54) Zespół rury podajnika do misy głowicy zasilacza pieca szklarskiego, sposób wymiany misy głowicy w układzie zasilacza pieca szklarskiego, mechanizm zatraskowy do rozłącznego utrzymywania pierścienia mocującego na kołnierzu rury podajnika w instalacji zasilacza pieca szklarskiego oraz połączenie mechanizmu zatraskowego z pierścieniem mocującym

B1 (11) **193015** (41) 2002 04 08 8(51) **C03C 13/00**  
**F01N 1/24**  
**F01N 7/16**

(21) 347583 (22) 2000 09 12  
 (30) 99 19943831 1999 09 14 DE  
 99 19950883 1999 10 22 DE  
 (86) 2000 09 12 PCT/EP00/08909  
 (87) 2001 03 22 WO01/19743, PCT Gazette nr 12/01  
 (72) Katzschmann Axel, Hirschmann Klemens  
 (73) SAINT-GOBAIN ISOVER G+H AG, Ludwigshafen (DE)  
 (54) Zastosowanie pochłaniającej dźwięki masy włóknistej

B1 (11) **193078** (41) 2002 08 12 8(51) **C04B 14/36**  
 (21) 345497 (22) 2001 01 30  
 (72) Szafran Mikołaj, Tomaszewska-Grzęda Anita  
 (73) Politechnika Warszawska, Warszawa (PL)  
 (54) Piasek lub żwir powlekany barwnymi powłokami i sposób wytwarzania barwnych powłok na ziarnach piasku kwarcowego lub żwiru

B1 (11) **193058** (41) 2000 03 13 8(51) **C04B 28/02**  
**C04B 14/18**  
**C04B 14/06**

(21) 335325 (22) 1999 09 08  
 (30) 98 19841054 1998 09 09 DE  
 (72) Simon Walter W., Hamann Dietmar  
 (73) TUBAG Trass,-Zement-und Steinwerke GmbH, Krufft (DE)  
 (54) Sucha zaprawa cienkowarstwowa oraz mieszanka zaprawowa

B1 (11) **193137** (41) 2001 01 29 8(51) **C04B 35/01**  
 (21) 334576 (22) 1999 07 21  
 (72) Wołek-Drożdż Wanda, Trochimowicz Teresa, Drożdż Mieczysław, Sołtys Piotr, Senik Stanisława  
 (73) Instytut Materiałów Ogniotrwałych, Gliwice (PL)  
 (54) Betony ogniotrwałe

B1 (11) **193163** (41) 2002 10 07 8(51) **C04B 35/10**  
 (21) 346948 (22) 2001 04 06  
 (72) Wałęga-Chwastek Halina, Przeradzki Edward  
 (73) Instytut Materiałów Ogniotrwałych, Gliwice (PL)  
 (54) Masa na wyroby ogniotrwałe o wysokich walorach użytkowych i sposób wytwarzania tej masy

B1 (11) **193033** (41) 2001 01 15 8(51) **C04B 35/49**  
 (21) 334176 (22) 1999 07 02  
 (72) Haberko Krzysztof, Pyda Waldemar, Pędzich Zbigniew  
 (73) Akademia Górniczo-Hutnicza im. St. Staszica, Kraków (PL)  
 (54) Sposób otrzymywania spiekalnych proszków kompozytowych w układzie częściowo stabilizowany dwutlenek cyrkonu-węgiel tytanu

B1 (11) **193153** (41) 2002 12 02 8(51) **C04B 35/584**  
 (21) 347772 (22) 2001 05 29  
 (72) Szafran Mikołaj, Bobryk Ewa, Lipiec Wojciech, Olszyna Andrzej  
 (73) Politechnika Warszawska, Warszawa (PL)  
 (54) Masa ceramiczna i sposób wytwarzania spieków ceramicznych z masy ceramicznej

B1 (11) **193219** (41) 2001 06 18 8(51) **C04B 7/00**  
 (21) 342627 (22) 1999 01 26  
 (30) 98 153 1998 02 04 DK  
 (86) 1999 01 26 PCT/EP99/00487  
 (87) 1999 08 12 WO99/40040, PCT Gazette nr 32/99  
 (72) Hundebol Soren  
 (73) F.L. SMIDTH & CO. A/S, Valby Copenhagen (DK)  
 (54) Instalacja piecowa i sposób wytwarzania cementu

B1 (11) **193036** (41) 2003 05 19 8(51) **C05F 17/02**  
 (21) 350680 (22) 2001 11 14  
 (72) Józwiowski Tomasz, Eymontt Andrzej, Kiełczewska Joanna, Dubicki Kazimierz  
 (73) Instytut Budownictwa, Mechanizacji i Elektryfikacji Rolnictwa, Warszawa (PL)  
 (54) Kompostownik obrotowy do dynamicznego kompostowania odpadów organicznych

B1 (11) **193075** (41) 2002 09 09 8(51) **C07C 11/02**  
**C07C 1/20**  
**B01J 29/85**  
**C01B 39/54**

(21) 349783 (22) 1999 01 11  
 (86) 1999 01 11 PCT/RO99/00001  
 (87) 2000 07 20 WO00/41986, PCT Gazette nr 29/00  
 (72) Pop Grigore, Ganea Rodica, Ivanescu Doina, Ignatescu Gheorghe, Boeru Rodica, Birjega Ruxandra  
 (73) CASALE CHEMICALS S.A., Lugano (CH)  
 (54) Sposób wytwarzania lekkich olefin poprzez konwersję metanolu

B1 (11) **193252** (41) 2003 08 11 8(51) **C07C 201/02**  
**C07C 67/14**  
**C07C 69/90**  
**C07C 203/04**

(21) 352359 (22) 2000 06 21  
 (30) 99MI 1517 1999 07 09 IT  
 (86) 2000 06 21 PCT/EP00/05722  
 (87) 2001 01 18 WO01/04082, PCT Gazette nr 03/01  
 (72) Castaldi Graziano, Oldani Erminio, Razzetti Gabriele, Benedini Francesca  
 (73) NICOX S.A., Paryż (FR)  
 (54) Sposób wytwarzania estrów (nitrosymetylo)fenylowych pochodnych kwasu salicylowego

B1 (11) **193150** (41) 2001 01 15 8(51) **C07C 205/42**  
**C07C 67/287**

(21) 334171 (22) 1999 07 02  
 (72) Wyrzykiewicz Elżbieta, Błaszczuk Alfred, Kędzia Bogdan  
 (73) Uniwersytet im. Adama Mickiewicza, Poznań (PL)  
 (54) Nowe związki  $\alpha$ ,  $\alpha'$ -dibromo-2',4'-dinitro-2-(3- i 4-)acetoksybenzyle oraz sposób ich otrzymywania

B1 (11) **193209** (41) 2000 12 18 8(51) **C07C 211/09**  
 (21) 333636 (22) 1999 06 08  
 (72) Kossuth Andrzej, Fligier Mirosław, Dziegielewska Maria, Tlatlik Monika  
 (73) Politechnika Śląska, Gliwice (PL)  
 (54) Sposób bezodpadowej regeneracji roztworów etylenodiaminotetraoctanu triamonu i tetraamonu

B1 (11) **193237** (41) 2000 09 11 8(51) **C07C 211/35**  
**A61K 31/13**  
**A61P 1/16**  
**A61P 31/12**

(21) 337809 (22) 1998 06 24  
 (30) 97 885944 1997 06 30 US

(86) 1998 06 24 PCT/EP98/04026  
 (87) 1999 01 14 WO99/01416, PCT Gazette nr 02/99  
 (72) Gold Markus, Danysz Wojciech, Parsons Christopher, Kalvinsh Ivars, Kauss Valerjans, Jirgensons Aigars  
 (73) MERZ PHARMA GmbH & Co. KGaA, Frankfurt nad Menem (DE)  
 (54) Pochodne 1-aminoalkilocykloheksanu, kompozycja farmaceutyczna je zawierająca oraz ich zastosowanie

B1 (11) **193283** (41) 2000 11 20 8(51) **C07C 233/87**  
**C07C 235/52**  
**C07C 237/36**  
**C07C 317/44**  
**C07C 311/21**  
**C07C 323/62**  
**C07D 213/81**  
**C07D 215/48**  
**C07D 233/32**  
**C07D 239/28**  
**C07D 249/04**  
**C07D 261/18**  
**C07D 277/56**  
**C07D 295/15**  
**C07D 487/04**  
**A61K 31/165**  
**A61K 31/33**  
**A61P 19/02**

(21) 338857 (22) 1998 08 13  
 (30) 97 60056718 1997 08 22 US  
 (86) 1998 08 13 PCT/EP98/05135  
 (87) 1999 03 04 WO99/10312, PCT Gazette nr 09/99  
 (72) Chen Li, Guthrie Robert William, Huang Tai-Nang, Hull Kenneth G., Sidduri Achytharao, Tilley Jefferson Wright  
 (73) F. HOFFMANN-LA ROCHE AG, Bazylea (CH)  
 (54) Nowe pochodne N-aroiłofenyloalaniny, ich zastosowanie i środek leczniczy

B1 (11) **193248** (41) 2001 09 24 8(51) **C07C 251/30**  
**C07D 213/22**  
**C07D 213/61**

(21) 344108 (22) 1999 04 20  
 (30) 98 60082888 1998 04 24 US  
 98 60085668 1998 05 15 US  
 (86) 1999 04 20 PCT/US99/08645  
 (87) 1999 11 04 WO99/55830, PCT Gazette nr 44/99  
 (72) Corley Edward G., Davies Ian W., Larsen Robert D., Pye Philip J., Rossen Kai  
 (73) MERCK & CO., INC., Rahway (US)  
 (54) Sposób wytwarzania inhibitorów COX-2

B1 (11) **193064** (41) 2000 09 11 8(51) **C07C 255/47**  
**C07C 255/34**

(21) 331786 (22) 1999 03 05  
 (72) Jończyk Andrzej, Koćmierowski Tomasz  
 (73) Politechnika Warszawska, Warszawa (PL)  
 (54) Nowe pochodne bicyklo[4.1.0]hept-3-enów i tricyklo[3.2.1.0<sup>2,4</sup>]okt-6-enów i sposób ich wytwarzania

B1 (11) **193053** (41) 2001 08 27 8(51) **C07C 255/65**  
**C07C 253/30**  
**C07D 213/77**

(21) 343477 (22) 1999 04 14  
 (30) 98 98420069 1998 04 20 EP  
 98 98420070 1998 04 20 EP  
 (86) 1999 04 14 PCT/EP99/02834  
 (87) 1999 10 28 WO99/54288, PCT Gazette nr 43/99  
 (72) Anceł Jean-Erick

(73) AVENTIS AGRICULTURE LTD., Ongar (GB)  
 (54) Sposób wytwarzania pochodnej związku hydrazonowego oraz sposób wytwarzania pochodnej związku arylohydrazynowego

B1 (11) **193040** (41) 1998 12 07 8(51) **C07C 33/28**  
**C07C 39/21**  
**C07C 47/546**  
**C07C 65/19**  
**C07C 69/618**  
**C07C 233/55**  
**C07C 233/75**  
**C07C 327/44**  
**C07D 213/55**  
**C07D 213/79**  
**C07D 333/24**  
**C07D 333/38**  
**A61K 292/18**  
**A61K 31/165**  
**A61K 31/38**  
**A61K 31/44**  
**A61K 31/19**  
**A61P 17/00**  
**A61Q 19/18**  
**A61Q 17/04**

(21) 326443 (22) 1998 05 22  
 (30) 97 9706340 1997 05 23 FR  
 (72) Bernardon Jean-Michel, Nedoncelle Philippe  
 (73) CENTRE INTERNATIONAL DE RECHERCHES DERMATOLOGIQUES GALDERMA, Valbonne (FR)  
 (54) Związki triaromatyczne, kompozycje farmaceutyczne i kosmetyczne zawierające te związki oraz zastosowanie

B1 (11) **193060** (41) 2001 01 02 8(51) **C07C 401/00**  
**A61K 31/59**  
**A61P 35/00**

(21) 339668 (22) 1998 10 02  
 (30) 97 9721156 1997 10 06 GB  
 (86) 1998 10 02 PCT/DK98/00423  
 (87) 1999 04 15 WO99/18070, PCT Gazette nr 15/99  
 (72) Von Daehne Welf, Grue-Sorensen Gunnar, Calverley Martin John, Bretting Claus Aage Svendsgaard  
 (73) LEO Pharma A/S, Ballerup (DK)  
 (54) Nowe analogi witaminy D o wzorze I, kompozycja farmaceutyczna zawierająca te związki oraz ich zastosowanie

B1 (11) **193315** (41) 2001 06 04 8(51) **C07C 43/23**  
**A61K 31/085**  
**A61P 3/06**

(21) 342445 (22) 1999 02 19  
 (30) 98 9803521 1998 02 19 GB  
 (86) 1999 02 19 PCT/FI99/00137  
 (87) 1999 08 26 WO99/42427, PCT Gazette nr 34/99  
 (72) Södervall Marja-Liisa, Kalapudas Arja, Vitanen Antti, Mäntylä Eero  
 (73) ORION CORPORATION, Espoo (FI)  
 (54) E-2-[4-(4-chloro-1,2-difenylo-but-1-enylo)fen oksy]etanol, zawierająca go kompozycja farmaceutyczna i zastosowania

B1 (11) **193120** (41) 2001 06 04 8(51) **C07C 45/50**  
**C07C 29/14**  
**B01J 31/24**  
**C07B 61/00**

(21) 344211 (22) 2000 11 30  
 (30) 99 19957528 1999 11 30 DE  
 (72) Büschken Wilfried, Wiese Klaus-Diether, Röttger Dirk, Protzmann Guido



(73) OXENO Olefinchemie GmbH, Marl (DE)

(54) Sposób hydroformylowania olefin

B1 (11) **193274** (41) 2001 06 04 8(51) **C07C 45/74**

(21) 343990 (22) 2000 11 21

(30) 99 19956410 1999 11 24 DE

(72) Büschken Wilfried, Wiese Klaus-Diether, Protzmann Guido

(73) OXENO Olefinchemie GmbH, Marl (DE)

(54) Sposób wytwarzania  $\alpha,\beta$ -nienasyconych związków karbonylowych poprzez kondensację aldolową

B1 (11) **193297** (41) 1999 06 07 8(51) **C07C 53/132**

**C07C 235/16**

**C07C 257/18**

**C07D 295/08**

**A61K 31/395**

(21) 330104 (22) 1998 12 04

(30) 97 97121285 1997 12 04 EP

(72) Gröbke Katrin, Ji Yu-Hua, Wallbaum Sabine, Weber Lutz, Ackermann Jean

(73) F. HOFFMANN-LA-ROCHE AG, Bazylea (CH)

(54) Pochodne N-(karbamimidofenylo)-glicynamidu, sposób ich wytwarzania i ich zastosowanie oraz zawierające je preparaty farmaceutyczne

B1 (11) **193240** (41) 2000 12 04 8(51) **C07C 59/46**

**C07D 309/32**

**C07C 59/48**

**C07C 205/56**

(21) 339138 (22) 1998 09 03

(30) 97 60058618 1997 09 11 US

(86) 1998 09 03 PCT/US98/17993

(87) 1999 03 18 WO99/12919, PCT Gazette nr 11/99

(72) Gage James R., Kelly Robert C., Hewitt Bradley D.

(73) PHARMACIA & UPJOHN COMPANY, Kalamazoo (US)

(54) Sposób wytwarzania hydroksylaktonu i związku pośrednie stosowane w tym sposobie

B1 (11) **193306** (41) 2002 03 25 8(51) **C07D 211/22**

**A61K 31/445**

**A61P 25/00**

**A61P 9/00**

(21) 347318 (22) 1998 10 14

(86) 1998 10 14 PCT/US98/21608

(87) 2000 04 20 WO00/21930, PCT Gazette nr 16/00

(72) Carr Albert A., Van Hijfte Luc E., Kosley Raymond W. Jr

(73) AVENTIS PHARMACEUTICALS INC., Bridgewater (US)

(54) Estry (+)-alfa-(2,3-dimetoksyfenylo)-1-[2-(4-fluoro fenyl)-etylo]-4-piperidynometanolu, sposób ich wytwarzania i ich zastosowanie oraz kompozycja farmaceutyczna je zawierająca

B1 (11) **193245** (41) 2001 09 24 8(51) **C07D 211/70**

**C07D 405/06**

**A61K 31/65**

**A61P 25/28**

(21) 344086 (22) 1999 02 25

(30) 98 9805080 1998 03 10 GB

(86) 1999 02 25 PCT/EP99/01300

(87) 1999 09 16 WO99/46254, PCT Gazette nr 37/99

(72) Bandiera Tiziano, Fancelli Daniele, Varasi Mario, Caruso Michele, Larsen Jacqueline, Suarato Antonino

(73) PHARMACIA & UPJOHN S.P.A., Mediolan (IT)

(54) Pochodne aminoantracyklinonów, ich kompozycje farmaceutyczne oraz ich zastosowanie

B1 (11) **193231** (41) 2000 02 14 8(51) **C07D 231/14**

**A01N 43/56**

(21) 334236 (22) 1997 12 18

(30) 96 60033887 1996 12 24 US

(86) 1997 12 18 PCT/EP97/07115

(87) 1998 07 02 WO98/28277, PCT Gazette nr 26/98

(72) Phillips Jennifer, Pilato Michael, Wu Tai-Teh

(73) BASF AKTIENGESELLSCHAFT, Ludwigshafen nad Renem (DE)

(54) Pochodna 3-acetylo-1-arylo-pirazolu i kompozycja szkodnikobójcza

B1 (11) **193233** (41) 2000 05 08 8(51) **C07D 231/38**

**C07D 231/44**

**C07D 405/04**

**C07D 409/04**

**C07D 411/04**

**C07D 417/04**

**A01N 43/56**

**A01N 43/78**

(21) 335568 (22) 1998 03 05

(30) 97 60040136 1997 03 10 US

(86) 1998 03 05 PCT/EP98/01225

(87) 1998 09 17 WO98/40359, PCT Gazette nr 37/98

(72) Wu Tai-Teh, Manning David Treadway

(73) RHONE-POULENC AGRO, Lyon (FR)

(54) Związki, pochodne 1-fenylopirazoli, sposób ich wytwarzania, kompozycje szkodnikobójcze zawierające te związki oraz sposób miejscowego zwalczania szkodników

B1 (11) **193061** (41) 1998 12 07 8(51) **C07D 241/04**

**C07D 295/04**

**A61K 31/495**

**A61P 25/04**

(21) 327403 (22) 1996 12 11

(30) 95 9504661 1995 12 22 SE

(86) 1996 12 11 PCT/SE96/01635

(87) 1997 07 03 WO97/23466, PCT Gazette nr 29/97

(72) Roberts Edward, Plobeck Niklas, Wahlestedt Claes

(73) ASTRA PHARMA INC., Mississauga (CA)

(54) Związki piperazynowe, ich zastosowanie, środek farmaceutyczny i sposób wytwarzania związków piperazynowych

B1 (11) **193086** (41) 2001 02 12 8(51) **C07D 279/26**

**C07D 265/38**

**C07D 417/06**

**C07D 413/06**

**A61K 31/54**

**A61K 31/535**

**A61P 3/10**

(21) 340549 (22) 1998 01 23

(86) 1998 01 23 PCT/US98/01397

(87) 1999 04 22 WO99/19313, PCT Gazette nr 16/99

(72) Lohray Braj Bhushan, Lohray Vidya Bhushan, Bajji Ashok Channaveerappa, Kalchar Shivaramayya, Ramanujam Rajagopalan, Chakrabarti Ranjan

(73) DR. REDDY'S LABORATORIES LIMITED, Hyderabad (IN)

(54) Nowe związki tricykliczne i związki pośrednie, sposób ich wytwarzania, zawierające je kompozycje farmaceutyczne oraz ich zastosowanie

B1 (11) **193190** (41) 2002 06 03 8(51) **C07D 305/14**

**C07D 263/06**

(21) 344228 (22) 2000 12 01

(72) Daniewski Włodzimierz, Schloemer George Charles, Schloemer Danuta Anna, Masnyk Marek, Gumułka Maria

(73) Instytut Chemii Organicznej PAN, Warszawa (PL)

(54) Sposób wytwarzania paklitakselu i związki pośrednie

B1 (11) **193124** (41) 1999 01 04 8(51) **C07D 307/33**

**A01N 43/08**

(21) 327421 (22) 1998 07 10

(72) Wawrzeńczyk Czesław, Olejniczak Teresa, Nawrot Jan  
 (73) Akademia Rolnicza, Wrocław (PL)  
 (54) Nowe hydroksylaktony i sposób otrzymywania nowych hydroksylaktonów

B1 (11) **193276** (41) 2000 07 31 8(51) **C07D 401/04**  
**A61K 31/445**

(21) 337124 (22) 1998 05 28  
 (30) 97 60048278 1997 05 30 US  
 (86) 1998 05 28 PCT/US98/10886  
 (87) 1998 12 03 WO98/54170, PCT Gazette nr 48/98  
 (72) Muller George W., Stirling David I., Chen Roger Shen-Chu  
 (73) CELGENE CORPORATION, Warren (US)  
 (54) Podstawione 2-(2,6-dioksoperydyn-3-ylo)ftalimidy i 1-oksoizoidoliny oraz kompozycja farmaceutyczna

B1 (11) **193308** (41) 2000 06 19 8(51) **C07D 401/12**  
**A61K 31/415**

(21) 336348 (22) 1998 04 02  
 (30) 97MI 867 1997 04 15 IT  
 (86) 1998 04 02 PCT/EP98/02129  
 (87) 1998 10 22 WO98/46589, PCT Gazette nr 42/98  
 (72) Alisi Alessandra, Brufani Mario, Cazzolla Nicola, Giannangeli Marilena, Pinza Mario  
 (73) AZIENDE CHIMICHE RIUNITE ANGELINI FRANCESCO A.C.R.A.F.S.P.A., Rzym (IT)  
 (54) Pochodna indazoloamidowa, sposób jej wytwarzania i związek pośredni oraz kompozycja farmaceutyczna

B1 (11) **193229** (41) 1999 12 06 8(51) **C07D 417/06**  
**C07D 493/04**  
**C07D 313/00**  
**C07D 303/00**  
**C12P 17/08**  
**A61K 31/425**

(21) 333435 (22) 1997 11 18  
 (30) 96 19647580 1996 11 18 DE  
 97 19707506 1997 02 25 DE  
 (86) 1997 11 18 PCT/EP97/06442  
 (87) 1998 05 28 WO98/22461, PCT Gazette nr 21/98  
 (72) Reichenbach Hans, Höfle Gerhard, Gerth Klaus, Steinmetz Heinrich  
 (73) GESELLSCHAFT FÜR BIOTECHNOLOGISCHE FORSCHUNG MBH, Braunschweig (DE)  
 (54) Epotylon C, epotylon D, epotylon E i epotylon F, sposób biotransformacji epotylozu A, sposób biotransformacji epotylozu B oraz środek leczniczy

B1 (11) **193041** (41) 1998 11 23 8(51) **C07D 471/04**  
**C07D 487/04**  
**A61K 31/435**  
**A61P 25/28**

(21) 327073 (22) 1997 10 01  
 (30) 96 1069 1996 10 01 DK  
 96 1277 1996 11 13 DK  
 (86) 1997 10 01 PCT/DK97/00418  
 (87) 1998 04 09 WO98/14447, PCT Gazette nr 14/98  
 (72) Wätjen Frank, Drejer Jorgen  
 (73) NeuroSearch A/S, Ballerup (DK)  
 (54) Nowe pochodne indolo-2, 3-diono-3-oksymu, kompozycja farmaceutyczna zawierająca te związki oraz ich zastosowanie

B1 (11) **193012** (41) 2004 12 13 8(51) **C07D 487/02**  
**C07D 487/04**  
**A61K 31/519**  
**A61P 25/24**

(21) 360568 (22) 2003 06 09

(72) Stańczak Andrzej, Lewgowd Wiesława, Ochocki Zbigniew  
 (73) Uniwersytet Medyczny, Łódź (PL)  
 (54) 3-podstawiony 1,2,3,4-tetrahydropiryrido[5,4-c]cynnolin-2,4-dion i 3-podstawiony 1,2,3,4-tetrahydropiryrido[5,4-c]chinolin-2,4-dion oraz sposób otrzymywania 3-podstawionego 1,2,3,4-tetrahydropiryrido[5,4-c]cynnolin-2,4-dionu i 3-podstawionego 1,2,3,4-tetrahydropiryrido[5,4-c]chinolin-2,4-dionu

B1 (11) **193321** (41) 2000 12 18 8(51) **C07D 489/04**  
**A61K 31/485**

(21) 339516 (22) 1998 09 05  
 (30) 97 19742296 1997 09 25 DE  
 98 19834005 1998 07 29 DE  
 (86) 1998 09 05 PCT/EP98/05652  
 (87) 1999 04 01 WO99/15528, PCT Gazette nr 13/99  
 (72) Hoffman Rainer, Asmussen Bodo, Koch Andreas, Hille Thomas, Adam Bernd, Matusch Rudolf  
 (73) LTS LOHMANN THERAPIE-SYSTEME AG, Andernach (DE)  
 (54) Sole addycyjne alkaloidu morfinowego z kwasem organicznym, sposób ich wytwarzania, ich zastosowanie do sporządzania preparatów, środek przeciwbólowy lub przeciwluzówkowy do aplikowania tych soli oraz takiż środek do zastosowania jako środek do jontoforezy

B1 (11) **193065** (41) 2000 10 09 8(51) **C07D 491/22**  
**A61K 31/435**  
**A61P 25/28**  
**A61P 25/34**

(21) 338259 (22) 1998 07 10  
 (30) 97 9702746 1997 07 18 SE  
 98 9800977 1998 03 24 SE  
 (86) 1998 07 10 PCT/SE98/01364  
 (87) 1999 01 28 WO99/03859, PCT Gazette nr 04/99  
 (72) Phillips Eifion, Mack Robert, Macor John, Semus Simon  
 (73) AstraZeneca AB, Södertälje (SE)  
 (54) Nowe spiroazabicykliczne związki heterocykliczne, środek farmaceutyczny, zastosowanie nowych spiroazabicyklicznych związków heterocyklicznych, sposób ich wytwarzania i związki pośrednie

B1 (11) **193115** (41) 2000 07 17 8(51) **C07D 495/10**  
**A61K 31/535**  
**A61P 25/00**

(21) 336894 (22) 1998 05 27  
 (30) 97 141805 1997 05 30 JP  
 (86) 1998 05 27 PCT/JP98/02308  
 (87) 1998 12 03 WO98/54191, PCT Gazette nr 48/98  
 (72) Nishi Takahide, Yamaguchi Takeshi  
 (73) SANKYO COMPANY, LIMITED, Tokyo (JP)  
 (54) Sól (2S)-tlenku 1-{2-[(2R)-(3,4-dichlorofenylo)-4-(3,4,5-trimeksoxybenzoilo)morfolin-2-ylo]etylo}spiro[benzo(c)tiofeno-1(3H),4'-piperidyny]

B1 (11) **193279** (41) 2002 04 22 8(51) **C07D 498/02**  
**A61K 31/41**  
**A61K 31/55**  
**A61P 37/04**

(21) 343181 (22) 2000 10 11  
 (72) Ryng Stanisław, Zimecki Michał  
 (73) Akademia Medyczna im. Piastów Śląskich we Wrocławiu, Wrocław (PL)  
 (54) Pochodna izoksazolotriazepinonu oraz sposób jej wytwarzania

B1 (11) **193196** (41) 1999 01 18 8(51) **C07D 501/20**  
**C07D 501/12**  
**C07D 501/34**

(21) 321175 (22) 1997 07 17

(72) Oszczapowicz Irena, Sikora Adam, Tobiasz Joanna, Oleszczak Waclaw, Drygas Jerzy, Wieleśik Piotr

(73) Instytut Biotechnologii i Antybiotyków, Warszawa (PL)

(54) Sposób wydzielenia wysoce czystego półproduktu estru 1-acetoksyetylowego cefuroksymu do wytwarzania amorficznej postaci estru 1-acetoksyetylowego cefuroksymu

B1 (11) **193133** (41) 1998 03 16 8(51) **C07D 501/24**  
**A61K 31/545**

(21) 323233 (22) 1996 05 10  
(30) 95 794 1995 05 11 AT  
96 698 1996 04 17 AT  
(86) 1996 05 10 PCT/EP96/02023  
(87) 1996 11 14 WO96/35692, PCT Gazette nr 50/96  
(72) Ascher Gerd, Ludescher Johannes  
(73) Sandoz AG, Bazylea (CH)  
(54) Przeciwbakteryjna cefalosporyna, sposób jej wytwarzania i jej zastosowanie

B1 (11) **193130** (41) 2001 04 23 8(51) **C07H 17/065**  
**A61K 31/7048**  
**A61P 31/04**

(21) 341590 (22) 1999 01 07  
(30) 98 9800116 1998 01 08 FR  
98 9812936 1998 10 15 FR  
(86) 1999 01 07 PCT/FR99/00014  
(87) 1999 07 15 WO99/35155, PCT Gazette nr 28/99  
(72) Haesslein Jean-Luc, Klich Michel, Laurin Patrick, Musicki Branislav, Periers Anne-Marie  
(73) AVENTIS PHARMA S.A., Antony (FR)  
(54) Pochodne benzopiranonu, sposób wytwarzania pochodnej benzopiranonu, kompozycja farmaceutyczna ją zawierająca oraz jej zastosowanie jako lek

B1 (11) **193289** (41) 2001 05 21 8(51) **C07H 3/10**  
**C07D 307/20**  
**C07D 309/10**  
**C07D 493/04**

(21) 336552 (22) 1999 11 12  
(72) Kurszewska Maria, Skorupowa Eugenia, Wiśniewski Andrzej  
(73) Uniwersytet Gdański, Gdańsk (PL)  
(54) Sposób otrzymywania mieszaniny anhydroheksitoli o właściwościach osmoterapeutycznych

B1 (11) **193227** (41) 1999 08 16 8(51) **C08B 37/08**  
**C08B 37/10**  
**C08L 5/08**  
**C08L 5/10**  
**C08L 33/06**  
**C08K 5/17**  
**A61K 9/22**

(21) 331848 (22) 1997 08 29  
(30) 96 9610601 1996 08 30 FR  
(86) 1997 08 29 PCT/FR97/01534  
(87) 1998 03 05 WO98/08897, PCT Gazette nr 09/98  
(72) El Matni Nada, Labarre Denis, Fessi Hatem  
(73) SOCIETE DE CONSEILS DE RECHERCHES ET D'APPLICATIONS SCIENTIFIQUES (S.C.R.A.S.), Paryż (FR)  
(54) Usieciowane kopolimery polikarboksyłowe, sposób wytwarzania usieciowanych kopolimerów polikarboksyłowych, kompozycja farmaceutyczna i jej zastosowanie

B1 (11) **193288** (41) 1999 03 15 8(51) **C08G 18/28**  
**C08G 18/46**  
**C08J 11/28**

(21) 328783 (22) 1998 09 20  
(72) Spychaj Tadeusz, Kacperski Michał

(73) Politechnika Szczecińska, Szczecin (PL)

(54) Reaktywna mieszanina polioli do wytwarzania sztywnej pianki poliuretanowej, sposób otrzymywania reaktywnej mieszaniny polioli do wytwarzania sztywnej pianki poliuretanowej oraz sztywna pianka poliuretanowa

B1 (11) **193193** (41) 2000 12 04 8(51) **C08G 59/04**  
**C08G 59/17**  
**B01J 31/02**

(21) 333306 (22) 1999 05 20  
(72) Galina Henryk, Groszek Grażyna, Jakubas Tadeusz, Gnatek Regina, Koń Jan, Krawczyk Barbara  
(73) Politechnika Rzeszowska im. I. Łukasiewicza, Rzeszów (PL); Zakłady Chemiczne ORGANIKA-SARZYNA, Nowa Sarzyna (PL)  
(54) Sposób wytwarzania chemoodpornych żywic winyloestrowych

B1 (11) **193161** (41) 2000 12 18 8(51) **C08G 77/08**  
**B01J 31/22**  
**C08J 3/24**

(21) 333608 (22) 1999 06 07  
(72) Maciejewski Hieronim, Marciniec Bogdan, Kownacki Ireneusz  
(73) Uniwersytet im. Adama Mickiewicza, Poznań (PL)  
(54) Sposób otrzymywania elastomerów siloksanowych

B1 (11) **193317** (41) 2000 11 20 8(51) **C08G 77/46**  
**C08F 283/12**

(21) 338694 (22) 1998 08 17  
(30) 97 973427 1997 08 22 FI  
(86) 1998 08 17 PCT/FI98/00630  
(87) 1999 03 04 WO99/10412, PCT Gazette nr 09/99  
(72) Jukarainen Harri, Ruohonen Jarkko, Lehtinen Matti, Ala-Sorvari Juha, Seppälä Jukka  
(73) SCHERING OY, Turku (FI)  
(54) Sposób otrzymywania kopolimeru blokowego na bazie polisiloksanu

B1 (11) **193052** (41) 2001 07 30 8(51) **C08G 8/04**

(21) 343265 (22) 1999 12 30  
(30) 99 19903487 1999 01 29 DE  
(86) 1999 12 30 PCT/EP99/10477  
(87) 2000 08 03 WO00/44802, PCT Gazette nr 31/00  
(72) Roll Willi, Böttcher Axel, Napp Walter, Fricke Peter  
(73) BAKELITE AG, Iserlohn-Letmathe (DE)  
(54) Sposób wytwarzania rezoli oraz zastosowanie otrzymanych tym sposobem rezoli

B1 (11) **193083** (41) 2000 08 14 8(51) **C08L 83/04**  
**C08G 77/385**

(62) 337326  
(21) 378395 (22) 1998 05 21  
(30) 97 868793 1997 06 04 US  
(86) 1998 05 21 PCT/US98/10421  
(87) 1998 12 10 WO98/55056, PCT Gazette nr 49/98  
(72) Mowrer Norman R., Linz Rhonda L., Gasmena Roland L., Espinoza Rudy, Stanley Christine L., Dhaliwal Pritam S.  
(73) AMERON INTERNATIONAL CORPORATION, Pasadena (US)  
(54) Kompozycja chlorowcowanej żywicy polisiloksanowej oraz sposób wytwarzania kompozycji chlorowcowanej żywicy polisiloksanowej

B1 (11) **193038** (41) 1998 09 14 8(51) **C08L 9/02**  
**C08L 61/10**  
**C08K 5/098**  
**C08K 5/14**  
**F16G 1/06**

(21) 325267 (22) 1998 03 11

(30) 97 816973 1997 03 13 US  
 (72) Granatowicz Daniel Stanley, Morris Matthew Thomas, Pilkington Mervin Victor, Tompkin Gary Richard  
 (73) The Goodyear Tire & Rubber Company, Akron (US)  
 (54) Kompozycja elastomerowa

B1 (11) **193092** (41) 1999 01 18 8(51) **C09B 29/085**  
 (21) 326913 (22) 1998 06 19  
 (30) 97 1725 1997 07 15 CH  
 (72) Herzig Paul, Clement Antoine, Arquint Alfons  
 (73) CIBA SPEZIALITÄTENCHEMIE HOLDING AG, Bazylea (CH)  
 (54) Barwnik zawieszony, sposób wytwarzania barwnika, składnik sprzęgający, zastosowanie barwnika oraz preparat barwiący

B1 (11) **193008** (41) 2001 07 16 8(51) **C09D 5/03**  
 (21) 342845 (22) 1999 02 12  
 (30) 98 19806445 1998 02 17 DE  
 (86) 1999 02 12 PCT/EP99/01009  
 (87) 1999 08 19 WO99/41323, PCT Gazette nr 33/99  
 (72) Blatter Karsten, Niggemann Frank, Zimmermann Frank  
 (73) E.I. DU PONT DE NEMOURS AND COMPANY, Wilmington (US)  
 (54) Sposób powlekania powierzchni podłoża zestawem farby proszkowej

B1 (11) **193271** (41) 2000 06 05 8(51) **C09K 3/16**  
**C08K 3/04**  
**C08L 77/00**  
 (21) 336748 (22) 1999 11 25  
 (30) 98 19854819 1998 11 27 DE  
 (72) Baumann Franz-Erich, Beuth Reinhard, Kübber Josef, Schlobohm Michael  
 (73) DEGUSSA AG, Düsseldorf (DE)  
 (54) Tłoczywo o właściwościach antystatycznych, wyrób z tworzywa sztucznego oraz zastosowanie wyrobu z tworzywa sztucznego

B1 (11) **193222** (41) 2000 10 09 8(51) **C10F 5/04**  
**C10L 9/00**  
 (21) 339248 (22) 2000 03 27  
 (30) 99 19914098 1999 03 27 DE  
 (72) Buschsieweke Frank, Weber Wilfried  
 (73) RWE Energie Aktiengesellschaft, Essen (DE)  
 (54) Sposób odwadniania surowego węgla brunatnego

B1 (11) **193264** (41) 2004 07 12 8(51) **C10G 25/00**  
**C10G 29/04**  
**B01J 20/02**  
 (21) 357100 (22) 2000 08 09  
 (30) 99 382935 1999 08 25 US  
 (86) 2000 08 09 PCT/US00/40609  
 (87) 2001 03 01 WO01/14052, PCT Gazette nr 09/01  
 (72) Sughrue Edward L., Khare Gyanesh P., Bertus Brent J., Johnson Marvin M.  
 (73) CONOCOPHILLIPS COMPANY, Bartlesville (US)  
 (54) Sorbent do usuwania siarki z benzyn krakowych i olejów napędowych, sposób jego wytwarzania i sposób usuwania siarki z benzyn krakowych lub olejów napędowych

B1 (11) **193225** (41) 2004 07 26 8(51) **C10J 3/26**  
**F23G 5/027**  
 (21) 357563 (22) 2001 02 13  
 (30) 00 10007115 2000 02 17 DE  
 (86) 2001 02 13 PCT/EP01/01581  
 (87) 2001 08 23 WO01/61246, PCT Gazette nr 34/01  
 (72) Tischer Eckhardt, Wuchert Frank  
 (73) KSK-WT GmbH, Arnstadt (DE)  
 (54) Reaktor i sposób zgazowania i/lub stopienia materiałów

B1 (11) **193134** (41) 1999 04 12 8(51) **C10L 1/02**  
 (21) 329834 (22) 1997 05 01  
 (30) 96 644907 1996 05 10 US  
 (86) 1997 05 01 PCT/US97/07347  
 (87) 1997 11 20 WO97/43356, PCT Gazette nr 50/97  
 (72) Paul Stephen F.  
 (73) THE TRUSTEES OF PRINCETON UNIVERSITY, Princeton (US)  
 (54) Paliwo do silników z zapłonem iskrowym

B1 (11) **193178** (41) 2003 09 08 8(51) **C10M 169/04**  
 (21) 352566 (22) 2002 03 01  
 (72) Dziegielewski Wojciech, Gołębiowski Tomasz, Kolczyński Janusz  
 (73) Instytut Techniczny Wojsk Lotniczych, Warszawa (PL)  
 (54) Biodegradowalny smar wielofunkcyjny

B1 (11) **193114** (41) 2002 12 02 8(51) **C10M 175/00**  
**F16T 1/00**  
 (21) 347841 (22) 2001 06 01  
 (72) Stawiarski Dariusz, Stegienko Zygmunt  
 (73) Przemysłowy Instytut Automatyki i Pomiarów PIAP, Warszawa (PL)  
 (54) Urządzenie do usuwania płynów, zwłaszcza olejów ze złomowanych amortyzatorów lub sprężyn gazowych

B1 (11) **193106** (41) 2003 08 11 8(51) **C11D 17/00**  
**C11D 11/00**  
 (21) 352275 (22) 2000 06 14  
 (30) 99 19926925 1999 06 14 DE  
 (86) 2000 06 14 PCT/EP00/05475  
 (87) 2000 12 21 WO00/77154, PCT Gazette nr 51/00  
 (72) Endlein Edgar, Kosub Mike, Gibis Karl-Ludwig, Kaiser Roger, Hary Alexandra  
 (73) RECKITT BENCKISER N.V., Hoofddorp (NL)  
 (54) Sposób wytwarzania gotowej do użycia, napełnianej, ciekłej kompozycji środków czyszczących lub piorących

B1 (11) **193256** (41) 2004 06 28 8(51) **C11D 17/00**  
 (21) 356271 (22) 2000 12 27  
 (30) 99 19963570 1999 12 29 DE  
 (86) 2000 12 27 PCT/EP00/13277  
 (87) 2001 07 12 WO01/49816, PCT Gazette nr 27/01  
 (72) Wäschenbach Guido, Magg Harald, Neergaard Richard, Carbonell Enric, Wiedemann Ralf  
 (73) RECKITT BENCKISER N.V., Hoofddorp (NL)  
 (54) Kompozycja do stosowania w zmywarkach do naczyń

B1 (11) **193020** (41) 2003 06 02 8(51) **C12M 1/30**  
**B01L 3/00**  
**G01N 33/04**  
 (21) 351742 (22) 2000 05 16  
 (30) 99 9911400 1999 05 18 GB  
 (86) 2000 05 16 PCT/GB00/01868  
 (87) 2000 11 23 WO00/70011, PCT Gazette nr 47/00  
 (72) Wright David Kent, Fullam Philip Stephen  
 (73) KRYSIUM ADVISORS LTD, Leominster (GB)  
 (54) Sposób badania płynu biologicznego i przyrząd do badania płynu biologicznego

B1 (11) **193281** (41) 1998 05 11 8(51) **C12N 15/29**  
**C07K 14/42**  
**C07K 19/00**  
**C12Q 1/68**  
**A61K 35/78**  
**A61K 47/48**  
**C12N 15/62**  
 (21) 324209 (22) 1996 06 25

(30) 95 95109949 1995 06 26 EP  
 (86) 1996 06 25 PCT/EP96/02773  
 (87) 1997 01 16 WO97/01636, PCT Gazette nr 04/97  
 (72) Lentzen Hans, Eck Jürgen, Baur Axel, Zinke Holger  
 (73) VISCUM Aktiengesellschaft, Zwingenberg (DE)  
 (54) Część cząsteczki kwasu nukleinowego, wektor, gospodarz, polipeptyd, dimer peptydu z funkcją biologiczną lektyny jemiolowej, sposób wytwarzania polipeptydu, toksyna odpornościowa, środek leczniczy i środek diagnostyczny

B1 (11) **193076** (41) 2002 07 29 8(51) **C12N 15/54**  
**C12N 15/86**  
**A61K 48/00**

(21) 349489 (22) 1999 11 05  
 (30) 98 9824437 1998 11 06 GB  
 (86) 1999 11 05 PCT/EP99/09017  
 (87) 2000 05 18 WO00/28059, PCT Gazette nr 20/00  
 (72) Yla-Herttua Seppo, Sandmair Anu-Maaria, Loimas Sami, Vapalahti Matti  
 (73) ARK THERAPEUTICS LTD., Londyn (GB)  
 (54) Zastosowanie adenowirusa mającego funkcjonalny gen kinazy tymidynowej

B1 (11) **193220** (41) 1999 08 30 8(51) **C12N 15/55**  
**C12N 9/22**  
**C12N 15/90**  
**C12N 15/85**

(21) 332145 (22) 1997 09 09  
 (30) 96 814877 1996 09 09 US  
 97 850880 1997 05 02 US  
 (86) 1997 09 09 PCT/US97/15941  
 (87) 1998 03 12 WO98/10077, PCT Gazette nr 10/98  
 (72) Reznikoff Wiliam S., Goryshin Igor Yu, Zhou Hong  
 (73) WISCONSIN ALUMNI RESEARCH FOUNDATION, Madison (US)  
 (54) Zmutowana transpozaza Tn5 zmieniona w stosunku do transpozazy Tn5 typu dzikiego, konstrukcje genetyczne, układ do transpozycji in vitro i sposób transpozycji in vitro

B1 (11) **193299** (41) 1999 08 02 8(51) **C12N 15/82**  
**A01H 5/10**  
**A01H 1/00**  
**C12N 15/29**

(21) 331771 (22) 1997 08 19  
 (30) 96 700152 1996 08 20 US  
 97 879827 1997 06 20 US  
 (86) 1997 08 19 PCT/US97/14659  
 (87) 1998 02 26 WO98/07842, PCT Gazette nr 08/98  
 (72) Jofuku Diane K., Okamoto Jack K.  
 (73) THE REGENTS OF THE UNIVERSITY OF CALIFORNIA, Oakland (US)  
 (54) Sposób modulowania masy nasion oraz nasiono

B1 (11) **193017** (41) 2001 01 15 8(51) **C12P 17/10**  
**C07D 205/08**  
**C12R 1:59**

(21) 334221 (22) 1999 07 07  
 (76) Rozbicka Beata, Warszawa (PL)  
 (54) Sposób wytwarzania związku  $\gamma$ -laktamowego, związek  $\gamma$ -laktamowy oraz jego zastosowanie

B1 (11) **193183** (41) 2001 10 22 8(51) **C13D 1/14**  
**C13K 5/00**  
**C13K 7/00**  
**C13K 13/00**

(21) 339596 (22) 2000 04 10  
 (72) Gulewicz Krzysztof, Gulewicz Piotr, Markiewicz Maria

(73) Instytut Chemii Bioorganicznej PAN, Poznań (PL); Akademia Rolnicza, Poznań (PL)  
 (54) Sposób otrzymywania oligosacharydów z nasion roślin motylkowatych

B1 (11) **193290** (41) 1997 10 27 8(51) **C21C 1/08**  
 (21) 319807 (22) 1997 05 02  
 (72) Cattaneo Rinaldo

(73) Metal Trading International s.r.l., Gorizia (IT)  
 (54) Sposób uzyskiwania żeliwa w stanie ciekłym, wytwarzanego w piecach elektrycznych na wyroby bezpieczeństwa

B1 (11) **193242** (41) 2001 03 12 8(51) **C21C 1/10**  
**C22C 33/08**

(21) 340996 (22) 1998 12 07  
 (30) 97 19975759 1997 12 08 NO  
 (86) 1998 12 07 PCT/NO98/00365  
 (87) 1999 06 17 WO99/29911, PCT Gazette nr 24/99  
 (72) Skaland Torbjorn  
 (73) ELKEM ASA, Oslo (NO)  
 (54) Modyfikator żeliwa i sposób wytwarzania modyfikatora żeliwa

B1 (11) **193048** (41) 2002 02 11 8(51) **C21D 9/67**  
**C21D 1/76**

(21) 346466 (22) 1999 08 13  
 (30) 98 19840778 1998 09 07 DE  
 (86) 1999 08 13 PCT/EP99/05960  
 (87) 2000 03 16 WO00/14289, PCT Gazette nr 11/00  
 (72) Schmidt Hans-Peter, Zylla Peter  
 (73) MESSER GRIESHEIM GMBH, Frankfurt nad Menem (DE)  
 (54) Sposób obróbki cieplnej metali w atmosferze gazu ochronnego

B1 (11) **193207** (41) 2001 12 17 8(51) **C22B 4/00**  
**F27B 14/06**

(21) 345501 (22) 1999 07 13  
 (30) 98 986361 1998 07 17 ZA  
 (86) 1999 07 13 PCT/IB99/01281  
 (87) 2000 01 27 WO00/04197, PCT Gazette nr 04/00  
 (72) Fourie Louis Johannes, De Villiers Johan Pierre  
 (73) IPCOR N.V., Curacao (AN)  
 (54) Urządzenie do redukcji metalu i przeprowadzania procesu wytapiania

B1 (11) **193050** (41) 2003 07 14 8(51) **C22B 5/10**  
**C22B 15/00**  
**C22B 23/00**

(21) 352017 (22) 2000 05 08  
 (30) 99 991109 1999 05 14 FI  
 (86) 2000 05 08 PCT/FI00/00406  
 (87) 2000 11 23 WO00/70104, PCT Gazette nr 47/00  
 (72) Hanniala Pekka, Kojo Ilkka, Saarinen Risto  
 (73) OUTOKUMPU OYJ, Espoo (FI)  
 (54) Sposób redukowania zawartości metalu nieżelaznego w żużlu wytwarzanym w procesie produkcji metali nieżelaznych prowadzonym w zawieszinowym piecu do wytapiania

B1 (11) **193180** (41) 2002 06 17 8(51) **C22C 38/44**  
**E01B 7/10**

(21) 349011 (22) 2000 11 14  
 (30) 99 199910091 1999 11 17 CZ  
 (86) 2000 11 14 PCT/CZ00/00085  
 (87) 2001 05 25 WO01/36698, PCT Gazette nr 21/01  
 (72) Zboril Josef, Heczko Eduard  
 (73) DT VYHYBKARNA A MOSTARNA, SPOL. S R.O., Prostějov (CZ)  
 (54) Stal do wykonywania krzyżownic rozjazdów kolejowych i tramwajowych

B1 (11) **193301** (41) 2003 12 01 8(51) **C22C 9/00**  
**C22F 1/08**  
(21) 353734 (22) 2000 05 19  
(30) 99 325036 1999 06 07 US  
(86) 2000 05 19 PCT/US00/14028  
(87) 2000 12 14 WO00/75392, PCT Gazette nr 50/00  
(72) Bhargava Ashok K.  
(73) WATERBURY ROLLING MILLS, INC., Waterbury (US)  
(54) Stop na bazie miedzi oraz sposób wytwarzania stopu na bazie miedzi

B1 (11) **193318** (41) 2001 12 17 8(51) **C23C 14/08**  
**C23C 14/35**  
**B23B 27/14**  
(21) 345359 (22) 2000 05 03  
(30) 99 9901651 1999 05 06 SE  
(86) 2000 05 03 PCT/SE00/00858  
(87) 2000 11 16 WO00/68453, PCT Gazette nr 46/00  
(72) Schiller Siegfried, Goedicke Klaus, Fietzke Fred, Zywitzki Olaf, Selinder Torbjörn, Ahlgren Mats  
(73) Sandvik Intellectual Property AB, Sandviken (SE)  
(54) Narzędzie skrawające pokrywane metodą fizycznego naparowywania próżniowego (PVD) oraz sposób wytwarzania narzędzia skrawającego pokrywanego metodą fizycznego naparowywania próżniowego (PVD)

B1 (11) **193249** (41) 2001 12 17 8(51) **C23C 14/35**  
**C23C 14/08**  
(21) 345385 (22) 2000 05 03  
(30) 99 9901650 1999 05 06 SE  
(86) 2000 05 03 PCT/SE00/00857  
(87) 2000 11 16 WO00/68452, PCT Gazette nr 46/00  
(72) Schiller Siegfried, Goedicke Klaus, Fietzke Fred, Zywitzki Olaf, Sjöstrand Mats, Ljungberg Björn  
(73) Sandvik Intellectual Property AB, Sandviken (SE); FRAUNHOFER-GESELLSCHAFT zur Förderung der angewandten Forschung e.V., München (DE)  
(54) Sposób wytwarzania powlekanego narzędzia

B1 (11) **193049** (41) 2003 02 10 8(51) **C23C 16/22**  
**C23C 16/06**  
**H01L 31/18**  
(21) 350799 (22) 2000 04 06  
(30) 99 19916403 1999 04 06 DE  
(86) 2000 04 06 PCT/DE00/01173  
(87) 2000 10 12 WO00/60135, PCT Gazette nr 41/00  
(72) Fischer Christian-Herbert, Muffler Hans-Jürgen, Lux-Steiner Martha Christina  
(73) HAHN-MEITNER-INSTITUT BERLIN GMBH, Berlin (DE)  
(54) Sposób wytwarzania cienkich, trudno rozpuszczalnych warstw powłokowych

B1 (11) **193177** (41) 2004 03 08 8(51) **C25B 9/04**  
(21) 354868 (22) 2000 11 07  
(30) 99MI 2329 1999 11 08 IT  
(86) 2000 11 07 PCT/EP00/10989  
(87) 2001 05 17 WO01/34878, PCT Gazette nr 20/01  
(72) Iacopetti Luciano, Faita Giuseppe  
(73) DE NORA ELETTRODI S.P.A., Milan (IT)  
(54) Elektrolizer przeponowy i sposób modyfikacji elektrolizera przeponowego

B1 (11) **193024** (41) 2001 10 08 8(51) **C25D 21/16**  
**C02F 1/42**  
**B01J 47/12**  
(21) 339323 (22) 2000 03 30  
(72) Wódzki Romuald, Szczepański Piotr, Świątkowski Marek

(73) Uniwersytet Mikołaja Kopernika, Toruń (PL)  
(54) Układ urządzeń do membranowej separacji metali

B1 (11) **193144** (41) 2000 10 09 8(51) **D01F 6/06**  
**D01F 8/06**  
**D06M 13/13**  
**A61L 17/00**

(21) 332398 (22) 1999 04 02  
(72) Niekraszewicz Antoni, Struszczyk Henryk, Twarowska-Schmidt Krystyna, Urbanowski Alojzy, Wilczek Arkadiusz, Grzebieniak Karolina, Kucharska Magdalena  
(73) Instytut Biopolimerów i Włókien Chemicznych, Łódź (PL); Kaźmierski Jan, Łowicz (PL)  
(54) Sposób wytwarzania bioaktywnych włókien polipropylenowych

B1 (11) **193151** (41) 2000 10 09 8(51) **D01F 6/62**  
**D01F 9/26**  
**D06M 13/13**  
**A61F 17/00**

(21) 332397 (22) 1999 04 02  
(72) Niekraszewicz Antoni, Struszczyk Henryk, Twarowska-Schmidt Krystyna, Urbanowski Alojzy, Wilczek Arkadiusz, Grzebieniak Karolina, Kucharska Magdalena  
(73) Instytut Biopolimerów i Włókien Chemicznych, Łódź (PL)  
(54) Sposób wytwarzania bioaktywnych włókien poliestrowych

B1 (11) **193197** (41) 1999 09 13 8(51) **D06P 5/30**  
**D06P 5/00**  
**D06P 1/00**

(21) 325108 (22) 1998 03 02  
(76) Zieliński Krzysztof, Hrubieszów (PL)  
(54) Sposób barwienia, zwłaszcza wyrobów żakardowych

B1 (11) **193319** (41) 2002 06 17 8(51) **D21C 5/02**  
**D21C 9/00**

(21) 344495 (22) 2000 12 11  
(72) Pindel Marek, Arendt Waldemar, Harężlak Józef, Koprzywa Jerzy  
(73) Lotos Czechowice S.A., Czechowice - Dziedzice (PL)  
(54) Środek do odbarwiania makulatury, zwłaszcza w przemyśle papierniczym

B1 (11) **193255** (41) 2004 11 02 8(51) **D21J 1/08**  
(21) 362434 (22) 2001 12 10  
(30) 00 00204622 2000 12 19 EP  
(86) 2001 12 10 PCT/EP01/14778  
(87) 2002 06 27 WO02/50374, PCT Gazette nr 26/02  
(72) Persson Leif Tommy, Kjellqvist Lindell Ann Kerstin Birgitta  
(73) AKZO NOBEL N.V., Arnhem (NL)  
(54) Sposób powlekania podłoża z forniru, litego drewna i przetworzonego drewna oraz podłoża z forniru, litego drewna i przetworzonego drewna pokryte powłoką

B1 (11) **193135** (41) 2001 11 19 8(51) **E01B 25/24**  
(21) 340105 (22) 2000 05 10  
(76) Kozaczuk Roman, Łęczna (PL); Semeniuk Marian, Łęczna (PL); Kasprzak Janusz, Łęczna (PL)  
(54) Złącze szyn kolejki podwieszanej

B1 (11) **193185** (41) 1999 03 01 8(51) **E01B 27/10**  
**E01B 35/00**

(21) 328008 (22) 1998 08 12  
(30) 97 1396 1997 08 20 AT  
(72) Theurer Josef, Lichtberger Bernhard  
(73) FRANZ PLASSER BAHNBAUMASCHINEN-INDUSTRIEGESELLSCHAFT MBH, Wien (AT)  
(54) Maszyna do robót torowych z laserowym systemem odniesienia oraz sposób budowy toru z odtwarzaniem położenia toru naruszonego podczas robót naprawczych podłoża tuczniowego

B1 (11) **193186** (41) 1998 12 21 8(51) **E01B 29/16**  
**B61D 15/00**  
(21) 326720 (22) 1998 06 05  
(30) 97 19725700 1997 06 18 DE  
(72) Hertelendi Josef, Ströbl Bruno  
(73) Robel Bahnbaumaschinen GmbH, Freilassing (DE)  
(54) Sposób rozładunku długich szyn oraz wagon załadowniczy do rozładunku długich szyn

B1 (11) **193293** (41) 2001 06 04 8(51) **E02B 5/08**  
(21) 342397 (22) 1999 02 19  
(30) 98 9800479 1998 02 19 SE  
(86) 1999 02 19 PCT/SE99/00228  
(87) 1999 08 26 WO99/42668, PCT Gazette nr 34/99  
(72) Mellegard Per  
(73) NORDIC WATER PRODUCTS AB, Västra Frölunda (SE)  
(54) Krata oddzielająca

B1 (11) **193023** (41) 2000 07 31 8(51) **E03C 1/04**  
**F16K 11/02**  
(21) 337843 (22) 2000 01 14  
(30) 99 19902397 1999 01 22 DE  
(72) Pülmanns Gerhard, Andreier Thomas  
(73) Hansa Metallwerke AG, Stuttgart (DE)  
(54) Armatura sanitarna, zwłaszcza armatura umywalkowa

B1 (11) **193169** (41) 2001 08 27 8(51) **E03D 5/00**  
**E03D 11/00**  
(21) 343527 (22) 1999 04 13  
(30) 98 9807943 1998 04 15 GB  
(86) 1999 04 13 PCT/GB99/01116  
(87) 1999 10 21 WO99/53149, PCT Gazette nr 42/99  
(76) Moore Garry, Ilford (GB)  
(54) Urządzenie toaletowe

B1 (11) **193265** (41) 2002 01 14 8(51) **E03F 5/02**  
**E02D 29/12**  
(21) 343543 (22) 2000 10 27  
(30) 00 20000283 2000 07 06 FI  
(72) Wilen Vesa  
(73) OY KWH PIPE AB, Vaasa (FI)  
(54) Studzienka rewizyjna

B1 (11) **193110** (41) 2002 03 25 8(51) **E04C 1/00**  
**E04B 2/42**  
(21) 342522 (22) 2000 09 12  
(76) Bętkowski Tadeusz, Kraków (PL)  
(54) Zestaw modułowych elementów budowlanych

B1 (11) **193235** (41) 2001 02 12 8(51) **E04F 11/032**  
(21) 334885 (22) 1999 08 10  
(72) Bokun Zbigniew  
(73) Politechnika Wrocławska, Wrocław (PL)  
(54) Schody kręte

B1 (11) **193201** (41) 2001 04 23 8(51) **E04F 11/035**  
(21) 336028 (22) 1999 10 13  
(76) Stefanowska Krystyna, Grzybno (PL); Maderski Tadeusz, Grzybno (PL)  
(54) Schody o biegu krzywoliniowym

B1 (11) **193146** (41) 2001 03 26 8(51) **E04F 19/04**  
**A22C 18/00**  
(21) 335487 (22) 1999 09 16  
(72) Duda Marian, Gazy Alfred  
(73) Przedsiębiorstwo Produkcyjno-Handlowo-Usługowe DUDA-BIS Sp. z o.o., Sosnowiec (PL)  
(54) Odbojnica przyścienna i sposób wykonywania odbojniczy

B1 (11) **193287** (41) 2000 06 05 8(51) **E04H 7/06**  
**E04B 1/35**  
(21) 330127 (22) 1998 12 04  
(72) Wiśniewski Jerzy  
(73) NAFTOBUDOWA Spółka Akcyjna, Kraków (PL)  
(54) Sposób montażu stalowego zbiornika cylindrycznego o dużej pojemności, zwłaszcza do magazynowania ropy i ciekłych produktów naftowych

B1 (11) **193257** (41) 2005 01 24 8(51) **E05F 7/06**  
(21) 366092 (22) 2000 12 15  
(30) 00 10009288 2000 02 28 DE  
(86) 2000 12 15 PCT/EP00/12773  
(87) 2001 09 07 WO01/65043, PCT Gazette nr 36/01  
(72) Boer Michael, Hild Henning, Korp Gerda, Loos Horst, Neugebauer Dieter, Patzke Wolfgang  
(73) SIEGENIA-AUBI KG, Wilnsdorf (DE)  
(54) Koziołek przylgowy

B1 (11) **193259** (41) 2002 01 14 8(51) **E21B 33/12**  
(21) 341370 (22) 2000 07 11  
(76) Barczyk Grzegorz, Mysłowice (PL)  
(54) Iniekcyjne urządzenie do wtlaczania medium do górotworu

B1 (11) **193096** (41) 2001 12 17 8(51) **E21C 31/12**  
**E21C 27/34**  
(21) 340742 (22) 2000 06 12  
(72) Sudoł Stanisław  
(73) Zabrzeńskie Zakłady Mechaniczne S.A., Zabrze (PL)  
(54) Ramię górniczego kombajnu ścianowego

B1 (11) **193097** (41) 2002 01 28 8(51) **E21C 31/12**  
**E21C 27/34**  
(21) 341578 (22) 2000 07 18  
(72) Kusak Edward, Wysocki Stanisław, Serwotka Ryszard, Arazy Andrzej  
(73) Zabrzeńskie Zakłady Mechaniczne S.A., Zabrze (PL)  
(54) Ramię górniczego kombajnu ścianowego

B1 (11) **193162** (41) 2002 04 08 8(51) **E21C 41/22**  
(21) 342777 (22) 2000 09 25  
(76) Butra Jan, Wrocław (PL); Bilikowski Mariusz, Jerzmanowa (PL); Laskowski Mirosław, Polkowice (PL); Naporowski Zbigniew, Wrocław (PL)  
(54) Sposób eksploatacji złóż minerałów użytecznych

B1 (11) **193147** (41) 2001 06 04 8(51) **E21C 47/06**  
**E21F 13/00**  
**F16B 39/282**  
(21) 336908 (22) 1999 11 30  
(72) Kowal Aleksander  
(73) Politechnika Śląska, Gliwice (PL)  
(54) Sposób zabezpieczenia ruchomych połączeń sworzniowych w jednopunktowych zawieszach wielolinowych w górniczych maszynach wyciągowych przed działaniem korozji frettingowej

B1 (11) **193270** (41) 2002 01 14 8(51) **E21F 13/06**  
(21) 341249 (22) 2000 07 04  
(72) Bednarczyk Romuald, Buchalik Gabriel, Musiał Leszek, Styrylski Janusz, Śliwa Jan  
(73) BECKER-WARKOP Sp. z o.o., Świerklany (PL)  
(54) Zsuwnia przesypowo-wysypowa przenośnika

B1 (11) **193099** (41) 2002 03 11 8(51) **E21F 15/02**  
**E21F 15/08**  
(21) 342349 (22) 2000 09 04

(76) Butra Jan, Wrocław (PL); Dębkowski Rafał, Wrocław (PL);  
Naporowski Zbigniew, Wrocław (PL)  
(54) Granulat materiału do górniczej podsadzki płynnej

B1 (11) **193226** (41) 1998 03 30 8(51) **E21F 16/00**  
(62) 322475

(21) 357406 (22) 1997 10 06

(72) Jarocki Jerzy, Kaczmarek Tadeusz, Mędrykiewicz Leszek, Maślej  
Michał, Zwierzyński Jerzy

(73) Maślej Michał, Wrocław (PL)

(54) Sposób odwadniania zwałowisk i urządzenie do odwadniania  
zwałowisk

B1 (11) **193085** (41) 2002 10 07 8(51) **E21F 17/00**  
**E02D 3/12**

(21) 352956 (22) 2002 03 22

(30) 01 10114651 2001 03 24 DE

(72) Samek Petra, Cornely Wolfgang, Czysollek Oliver, Schnorbus  
Wolfgang, Fischer Martin

(73) CarboTech Fosroc GmbH, Essen (DE)

(54) Sposób umacniania formacji geologicznych

B1 (11) **193121** (41) 2000 07 03 8(51) **F02G 1/053**

(21) 330628 (22) 1998 12 29

(72) Żmudzki Stefan

(73) Politechnika Szczecińska, Szczecin (PL)

(54) Zespół wozdźki tłokowego silnika cieplnego, zwłaszcza silnika  
Stirlinga

B1 (11) **193128** (41) 2000 07 03 8(51) **F02G 1/053**

(21) 330629 (22) 1998 12 29

(72) Żmudzki Stefan

(73) Politechnika Szczecińska, Szczecin (PL)

(54) Układ chłodzenia trzonu tłoka silnika cieplnego wozdźkowego,  
zwłaszcza silnika Stirlinga oraz zespół trzonu tłoka silnika cieplnego  
wozdźkowego, zwłaszcza silnika Stirlinga

B1 (11) **193029** (41) 2000 04 10 8(51) **F04D 29/58**

(21) 329019 (22) 1998 10 03

(72) Kostorz Michał

(73) KSK Spółka z o.o., Ruda Śląska (PL)

(54) Pompa zatapialna z chłodzeniem wodnym silnika napędowego

B1 (11) **193126** (41) 2000 07 17 8(51) **F16B 23/00**  
**B25B 15/00**  
**B21K 1/46**

(21) 336884 (22) 1999 03 15

(30) 98ES 9800067 1998 03 18 WO

(86) 1999 03 15 PCT/ES99/00062

(87) 1999 09 23 WO99/47821, PCT Gazette nr 38/99

(72) Casino Lorite Francisco, Casino Santiso Francisco, Marin Sanchez  
Luis

(73) CASINO Y MARIN CASMAR, S.L., Madryt (ES)

(54) Układ śruby i narzędzia wkręcającego, zwłaszcza wkrętaka

B1 (11) **193172** (41) 2001 01 02 8(51) **F16D 3/24**  
**F16D 3/19**  
**F16D 3/26**

(21) 334112 (22) 1999 06 30

(76) Młot Włodzimierz, Płochocin (PL)

(54) Przegub elastyczny, w szczególności do pojazdów samocho-  
dowych

B1 (11) **193156** (41) 2001 12 17 8(51) **F16H 57/04**  
**B61C 9/38**

(21) 345353 (22) 1999 06 18

(30) 98 19831208 1998 07 04 DE

(86) 1999 06 18 PCT/EP99/04156

(87) 2000 01 13 WO00/01964, PCT Gazette nr 02/00

(72) Hallmann Dieter, Skumawitz Erwin

(73) DaimlerChrysler Rail Systems GmbH, Berlin (DE)

(54) Szybkobieźna przekładnia ze smarowaniem olejowym, zwłasz-  
cza dla hermetycznych napędów kolejowych

B1 (11) **193211** (41) 2001 07 02 8(51) **F16J 15/02**  
**F16L 23/00**

(21) 337624 (22) 1999 12 30

(72) Kasprzyk Jan

(73) SPETECH Spółka z o.o., Bielsko-Biała (PL)

(54) Uszczelka wielokrawędziowa

B1 (11) **193212** (41) 2001 07 02 8(51) **F16J 15/02**  
**F16L 23/00**

(21) 337625 (22) 1999 12 30

(72) Kasprzyk Jan

(73) SPETECH Spółka z o.o., Bielsko-Biała (PL)

(54) Uszczelka

B1 (11) **193213** (41) 2001 07 02 8(51) **F16J 15/02**  
**F16L 23/00**

(21) 337626 (22) 1999 12 30

(72) Kasprzyk Jan

(73) SPETECH Spółka z o.o., Bielsko-Biała (PL)

(54) Uszczelka, zwłaszcza do kształcie pierścieniowym

B1 (11) **193272** (41) 2002 02 11 8(51) **F16K 1/226**

(21) 341883 (22) 2000 08 04

(72) Bednarek Bogdan, Jachowicz Romuald, Pajęczek Bogusław,  
Płatek Ireneusz, Ślebioda Waław, Woźniak Ryszard

(73) ENERGO-EKO-SYSTEM Sp. z o.o., Katowice (PL)

(54) Zawór tarczowy

B1 (11) **193165** (41) 2002 10 21 8(51) **F16K 31/68**  
**G05D 23/02**

(21) 349972 (22) 2000 01 10

(30) 99 9900092 1999 01 14 SE

(86) 2000 01 10 PCT/SE00/00022

(87) 2000 07 20 WO00/42341, PCT Gazette nr 29/00

(72) Kumlin Krister

(73) TOUR & ANDERSSON HYDRONICS AB, Ljung (SE)

(54) Termostatyczny zawór regulacyjny

B1 (11) **193149** (41) 2002 04 22 8(51) **F16K 47/00**  
**F16K 17/04**  
**F16K 1/52**

(21) 343211 (22) 2000 10 13

(72) Woźniak Jerzy, Mieczysław Mieczysław

(73) Politechnika Wrocławska, Wrocław (PL)

(54) Zawór dławiący

B1 (11) **193204** (41) 2000 10 09 8(51) **F16L 3/26**  
**H02G 9/06**

(21) 339329 (22) 2000 03 30

(30) 99 9904374 1999 04 02 FR

(72) Courant Alain

(73) ETS COURANT SA, Manziat (FR)

(54) Żebrowana osłona na podwójne orurowania sanitarne

B1 (11) **193228** (41) 1998 11 09 8(51) **F23D 11/00**  
**F23L 7/00**  
**F23C 11/00**

(21) 326184 (22) 1998 05 06

(30) 97 9709205 1997 05 07 GB

(72) Feldermann Christian Juna



(73) The BOC Group plc, Windlesham (GB)  
 (54) Olejowo-tlenowy palnik wirowy

B1 (11) **193021** (41) 2002 01 02 8(51) **F23G 5/50**  
 (21) 341161 (22) 2000 06 27  
 (72) Karczewski Jacek, Jacoń Kazimierz, Pawlak Mariusz, Szuman Paweł, Wąsik Paweł  
 (73) Instytut Techniki Ciepłej, Łódź (PL)  
 (54) Układ sterowania sekwencyjnego zdmuchiwaczy parowych popiołu i żuźla w kotłach energetycznych

B1 (11) **193311** (41) 2002 05 06 8(51) **F23N 1/00**  
 (21) 343499 (22) 2000 10 24  
 (72) Pankiewicz Zbigniew, Czerwiński Bolesław, Ryszczuk Kazimierz, Wójcik Paweł  
 (73) Pankiewicz Zbigniew, Gdynia (PL); Przedsiębiorstwo Energetyki Ciepłej w Malborku Spółka z o.o., Malbork (PL)  
 (54) Sposób sterowania kaskadą kotłów zwłaszcza kotłów z bezstopniową regulacją ilości dostarczanego paliwa i układ hydrauliczny do sterowania kaskadą kotłów zwłaszcza kotłów z bezstopniową regulacją ilości dostarczanego paliwa

B1 (11) **193176** (41) 1999 12 06 8(51) **F24H 9/06**  
**F24H 9/14**  
 (21) 333450 (22) 1999 05 28  
 (30) 98 19824166 1998 05 29 DE  
 (72) Helminger Markus  
 (73) BSH Bosch und Siemens Hausgeräte GmbH, München (DE)  
 (54) Urządzenie gospodarstwa domowego, zamontowane na stałe na ścianie

B1 (11) **193200** (41) 2000 03 13 8(51) **F24H 9/06**  
**H02G 15/013**  
 (21) 335320 (22) 1999 09 08  
 (30) 98 19841693 1998 09 11 DE  
 (72) Helminger Markus  
 (73) BSH Bosch und Siemens Hausgeräte GmbH, Monachium (DE)  
 (54) Elektryczne urządzenie instalacji domowej

B1 (11) **193116** (41) 2001 12 03 8(51) **F26B 5/04**  
**F26B 7/00**  
**C14B 1/58**  
 (21) 345112 (22) 1999 06 28  
 (30) 98VI 127 1998 06 29 IT  
 (86) 1999 06 28 PCT/IB99/01212  
 (87) 2000 01 06 WO00/00777, PCT Gazette nr 01/00  
 (72) Polato Antonio  
 (73) OFFICINE DI CARTIGLIANO S.P.A., Cartigliano (IT)  
 (54) Stabilizowany, wysokoprężny układ osuszający dla skór przemysłowych i podobnych wyrobów

B1 (11) **193107** (41) 2002 07 01 8(51) **F27D 1/12**  
**F28F 1/40**  
 (21) 349156 (22) 1999 12 14  
 (30) 98 982770 1998 12 22 FI  
 (86) 1999 12 14 PCT/FI99/01030  
 (87) 2000 06 29 WO00/37871, PCT Gazette nr 26/00  
 (72) Hugg Eero, Kojo Ilkka, Mäkinen Pertti, Koota Raimo  
 (73) OUTOKUMPU OYJ, Espoo (FI)  
 (54) Sposób zwiększania ilości przekazywanego ciepła przez element chłodzący reaktora pirometalurgicznego i element chłodzący reaktora pirometalurgicznego

B1 (11) **193192** (41) 1999 07 19 8(51) **F28D 1/04**  
 (21) 330858 (22) 1999 01 15  
 (30) 98TO 38 1998 01 16 IT  
 (72) Niboli Silvestro

(73) FONDITAL S.p.A., Vestone (IT)  
 (54) Grzejnik, zwłaszcza do systemów grzewczych

B1 (11) **193302** (41) 2002 03 11 8(51) **F28D 13/00**  
**F23C 10/00**  
 (21) 346979 (22) 1999 09 29  
 (30) 98 982135 1998 10 02 FI  
 (86) 1999 09 29 PCT/FI99/00797  
 (87) 2000 04 13 WO00/20818, PCT Gazette nr 15/00  
 (72) Hyppänen Timo  
 (73) FOSTER WHEELER ENERGIA OY, Helsinki (FI)  
 (54) Sposób regulacji wymiany ciepła w wymienniku ze złożem fluidalnym, wymiennik ciepła ze złożem fluidalnym oraz reaktor z obiegowym złożem fluidalnym

B1 (11) **193102** (41) 2002 12 16 8(51) **F41A 33/02**  
 (21) 350518 (22) 2000 03 06  
 (30) 99 9900843 1999 03 10 SE  
 99 9902670 1999 07 09 SE  
 (86) 2000 03 06 PCT/SE00/00442  
 (87) 2000 09 14 WO00/53993, PCT Gazette nr 37/00  
 (72) Robertsson Hans, Fredriksson Arnold  
 (73) SAAB TRAINING SYSTEMS AB, Huskvarna (SE)  
 (54) Symulator strzelania i sposób justowania symulatora strzelania

B1 (11) **193246** (41) 2001 05 21 8(51) **F41A 9/44**  
 (21) 343880 (22) 2000 11 15  
 (30) 99 19955234 1999 11 17 DE  
 (72) Baus Rüdiger, Kneisel Thomas, Lieberum Karl  
 (73) Krauss-Maffei Wegmann GmbH & Co. KG, Monachium (München) (DE)  
 (54) Dosiłacz pocisków dla artylerii

B1 (11) **193210** (41) 2001 11 19 8(51) **G01B 5/28**  
 (21) 340018 (22) 2000 05 05  
 (72) Szwabik Bogumił, Hanula Wojciech, Krzysztofowicz Beata, Krzysztofowicz Jacek, Pokorski Janusz  
 (73) Instytut Badawczy Dróg i Mostów, Warszawa (PL)  
 (54) Urządzenie do pomiaru równości nawierzchni drogowych

B1 (11) **193174** (41) 2000 09 11 8(51) **G01F 1/74**  
**G01N 22/00**  
 (21) 337795 (22) 1998 07 04  
 (30) 97 19728612 1997 07 04 DE  
 (86) 1998 07 04 PCT/DE98/01905  
 (87) 1999 01 14 WO99/01752, PCT Gazette nr 02/99  
 (72) Conrads Hans Georg, Klupsch Volkhard  
 (73) PROMECON PROZESS- UND MESSTECHNIK CONRADS GMBH, Barleben (DE)  
 (54) Sposób określania ilości materiału stałego i/lub ciekłego zawartego w dwufazowym przepływie z gazowym nośnikiem

B1 (11) **193322** (41) 2002 01 02 8(51) **G01K 7/00**  
**G01D 4/00**  
 (21) 340971 (22) 2000 06 20  
 (72) Skórski Jan  
 (73) Politechnika Szczecińska, Szczecin (PL)  
 (54) Urządzenie do ciągłej rejestracji temperatury mediów, zwłaszcza w rurociągach

B1 (11) **193171** (41) 2000 04 25 8(51) **G01N 27/62**  
**G01N 27/26**  
 (21) 329357 (22) 1998 10 22  
 (72) Godlewski Jan  
 (73) Politechnika Gdańska, Gdańsk (PL)  
 (54) Sposób pomiaru koncentracji jonów jednego znaku i/lub analizy składu jonowego w elektrolicie

B1 (11) <b>193170</b> (41) 2001 07 16	8(51) <b>G01N 30/12</b> <b>B01D 15/08</b> <b>G01N 30/02</b> <b>G01N 30/18</b>	B1 (11) <b>193139</b> (41) 2002 07 29	8(51) <b>G01T 1/24</b> <b>H01L 31/00</b>
(21) 337832 (22) 2000 01 11 (72) Słomkiewicz Piotr M. (73) Akademia Świętokrzyska im. Jana Kochanowskiego w Kielcach, Kielce (PL) (54) Podziałowy dozownik do chromatografu gazowego, zwłaszcza do kolumn kapilarnych		(21) 345174 (22) 2001 01 17 (72) Grabski Jan, Stępień Paweł, Marczewski Jacek, Jaroszewicz Bohdan, Grabiec Piotr (73) Politechnika Warszawska, Warszawa (PL); Instytut Technologii Elektronowej, Warszawa (PL) (54) Krzemowy, paskowy, pozycyjny detektor promieniowania jonizującego	
B1 (11) <b>193269</b> (41) 2002 04 22	8(51) <b>G01N 33/00</b> <b>C03C 4/18</b>	B1 (11) <b>193140</b> (41) 2002 07 29	8(51) <b>G01T 1/26</b> <b>H01L 31/00</b>
(21) 343215 (22) 2000 10 13 (72) Nocuń Marek, Bugajski Władysław (73) Akademia Górniczo-Hutnicza im. Stanisława Staszica, Kraków (PL) (54) Sposób wytwarzania tworzywa szklano-krystalicznego, zwłaszcza na czujniki wilgotności		(21) 345173 (22) 2001 01 17 (72) Grabski Jan, Stępień Paweł, Marczewski Jacek, Jaroszewicz Bohdan, Grabiec Piotr (73) Politechnika Warszawska, Warszawa (PL); Instytut Technologii Elektronowej, Warszawa (PL) (54) Krzemowy, paskowy, pozycyjny detektor promieniowania jonizującego	
B1 (11) <b>193309</b> (41) 2001 10 22	8(51) <b>G01N 33/00</b> <b>G01N 33/20</b>	B1 (11) <b>193063</b> (41) 2001 04 23	8(51) <b>G01V 7/12</b> <b>G04F 13/00</b>
(21) 339584 (22) 2000 04 11 (72) Wierzchoń Tadeusz, Sikorski Krzysztof, Precht Witold (73) Politechnika Warszawska, Warszawa (PL) (54) Sposób wytwarzania wzorca azotu do ilościowej mikroanalizy rentgenowskiej		(21) 335991 (22) 1999 10 13 (72) Latuszek Antoni (73) Politechnika Warszawska, Warszawa (PL) (54) Wahadło grawimetryczne bezkontaktowe	
B1 (11) <b>193266</b> (41) 2001 09 24	8(51) <b>G01N 33/28</b> <b>C10L 1/00</b>	B1 (11) <b>193310</b> (41) 2001 12 17	8(51) <b>G02F 1/125</b>
(21) 344017 (22) 1999 04 12 (30) 98 19818176 1998 04 23 DE (86) 1999 04 12 PCT/EP99/02451 (87) 1999 11 04 WO99/56125, PCT Gazette nr 44/99 (72) Meyer Frank, Wagenblast Gerhard, Beck Karin Heidrun, Vamvakaris Christos (73) BASF AKTIENGESELLSCHAFT, Ludwigshafen (DE) (54) Sposób znakowania węglowodorów i mieszanin węglowodorów oraz sposób wykrywania znaczników w węglowodorach i mieszaninach węglowodorów		(21) 340615 (22) 2000 06 08 (72) Latuszek Antoni (73) Politechnika Warszawska, Warszawa (PL) (54) Modulator światła	
B1 (11) <b>193148</b> (41) 2001 12 03	8(51) <b>G01R 21/01</b> <b>G01R 23/163</b>	B1 (11) <b>193316</b> (41) 2001 12 17	8(51) <b>G02F 1/125</b>
(21) 340479 (22) 2000 06 02 (72) Niemyjski Wacław, Cegielski Tomasz (73) Przemysłowy Instytut Telekomunikacji, Warszawa (PL) (54) Próbnyk mikrofalowy do zastosowań w pomiarach kompatybilności elektromagnetycznej		(21) 340616 (22) 2000 06 08 (72) Latuszek Antoni (73) Politechnika Warszawska, Warszawa (PL) (54) Modulator światła	
B1 (11) <b>193160</b> (41) 2001 11 19	8(51) <b>G01R 23/20</b>	B1 (11) <b>193208</b> (41) 2001 04 23	8(51) <b>G02F 1/33</b>
(21) 340152 (22) 2000 05 17 (72) Pałczyńska Beata, Turczyński Janusz, Konczakowska Alicja, Spiralski Ludwik (73) Akademia Morska w Gdyni, Gdynia (PL); Przemysłowy Instytut Elektroniki, Warszawa (PL) (54) Sposób pomiaru przebiegów niepożądanych w zakresie małych i wielkich częstotliwości w sieci zasilania niskiego napięcia, zwłaszcza w sieci okrętowej		(21) 336062 (22) 1999 10 18 (72) Borowicz Lech Kazimierz, Gonera Marek, Latuszek Antoni, Machalica Piotr (73) Przemysłowy Instytut Elektroniki, Warszawa (PL) (54) Sposób generowania dudniącej wiązki światła spójnego	
B1 (11) <b>193125</b> (41) 2001 06 18	8(51) <b>G01R 29/24</b> <b>H03M 1/00</b> <b>H03K 3/017</b>	B1 (11) <b>193122</b> (41) 2001 10 08	8(51) <b>G03B 27/73</b>
(21) 337261 (22) 1999 12 16 (72) Rusinowski Zdzisław (73) Instytut Energii Atomowej, Otwock-Świerk (PL) (54) Sposób ładowania lub rozładowania kondensatora		(21) 339466 (22) 2000 04 04 (76) Witaliński Maciej, Jaworzno (PL) (54) Sposób naświetlania materiału światłoczułego	
		B1 (11) <b>193143</b> (41) 2001 06 18	8(51) <b>G05B 19/048</b> <b>G06F 11/00</b>
		(21) 337140 (22) 1999 12 11 (72) Szestestwa Krystian, Langhammer Michał, Czyrwik Sebastian (73) Przedsiębiorstwo Produkcyjno Handlowo Usługowe ATUT Spółka z o.o., Katowice (PL) (54) Układ sterujący o wysokim poziomie bezpieczeństwa	
		B1 (11) <b>193304</b> (41) 2002 04 22	8(51) <b>G05D 7/01</b> <b>E03C 1/084</b>
		(21) 347722 (22) 1999 11 12 (30) 98 1010592 1998 11 19 NL (86) 1999 11 12 PCT/EP99/09032 (87) 2000 06 02 WO00/31601, PCT Gazette nr 22/00 (76) Kipping Cornelis Maria, Warnsveld (NL) (54) Ogranicznik przepływu	

B1 (11) **193285** (41) 2001 01 15 8(51) **G06F 9/38**  
**G06F 9/48**  
(21) 340095 (22) 1998 10 14  
(30) 97 958716 1997 10 23 US  
(86) 1998 10 14 PCT/US98/21716  
(87) 1999 04 29 WO99/21081, PCT Gazette nr 17/99  
(72) Borkenhagen John Michael, Eickemeyer Richard James, Flynn William Thomas, Wottreng Andrew Henry  
(73) INTERNATIONAL BUSINESS MACHINES CORPORATION, Armonk (US)  
(54) Sposób i urządzenie do sterowania przełączaniem wiatku w procesorze wielowątkowym

B1 (11) **193009** (41) 2001 07 16 8(51) **G06F 9/445**  
(21) 342994 (22) 1998 11 12  
(30) 98 98105179 1998 03 23 EP  
(86) 1998 11 12 PCT/IB98/01799  
(87) 1999 09 30 WO99/49392, PCT Gazette nr 39/99  
(72) Baentsch Michael, Buhler Peter, Oestreicher Marcus  
(73) INTERNATIONAL BUSINESS MACHINES CORPORATION, Armonk (US)  
(54) Sposób wprowadzania nowego kodu do systemu przetwarzania Java z modyfikowaną pulą stałą

B1 (11) **193051** (41) 2001 07 30 8(51) **G06F 9/46**  
(21) 343101 (22) 1998 12 18  
(30) 98 9806779 1998 03 31 GB  
(86) 1998 12 18 PCT/GB98/03826  
(87) 1999 10 07 WO99/50745, PCT Gazette nr 40/99  
(72) Chessell Amanda Elizabeth, Warr Kathryn Sarah  
(73) INTERNATIONAL BUSINESS MACHINES CORPORATION, Armonk (US)  
(54) Sposób i urządzenie przetwarzania danych klienta oraz sposób i urządzenie przetwarzania danych serwera

B1 (11) **193014** (41) 2001 06 04 8(51) **G07F 7/08**  
**G07C 9/00**  
(21) 342474 (22) 1999 01 15  
(30) 98 9800854 1998 01 16 GB  
(86) 1999 01 15 PCT/GB99/00139  
(87) 1999 07 22 WO99/36889, PCT Gazette nr 29/99  
(72) Rhiando Maxwell Earl  
(73) NEXUS CORPORATION S.A., Genewa (CH)  
(54) System transakcji, terminal dla systemu transakcji i karta nieosobista dla terminala transakcji

B1 (11) **193154** (41) 2001 07 02 8(51) **G08B 3/10**  
**E21F 17/18**  
(21) 337381 (22) 1999 12 20  
(72) Szebesta Krystian, Langhammer Michał, Czyrwik Sebastian  
(73) Przedsiębiorstwo Produkcyjno Handlowo Usługowe ATUT Spółka z o.o., Katowice (PL)  
(54) Iskrobezpieczny sygnalizator akustyczny

B1 (11) **193073** (41) 2001 10 22 8(51) **G09F 15/00**  
(21) 344252 (22) 1999 05 11  
(30) 98 312 1998 05 13 AT  
(86) 1999 05 11 PCT/AT99/00115  
(87) 1999 11 18 WO99/59122, PCT Gazette nr 46/99  
(72) Siegl Georg  
(73) BS-AUSSTELLUNGSTECHNIK GMBH, Wiedeń (AT)  
(54) Stelaż ekspozycyjny

B1 (11) **193118** (41) 2002 01 28 8(51) **H01F 27/25**  
(21) 346275 (22) 1999 09 02  
(30) 98 146501 1998 09 02 US  
(86) 1999 09 02 PCT/SE99/01518

(87) 2000 03 16 WO00/14753, PCT Gazette nr 11/00  
(76) Höglund Lennart, Linköping (SE)  
(54) Rdzeń transformatora

B1 (11) **193223** (41) 2002 01 14 8(51) **H01F 41/06**  
(21) 345822 (22) 2000 05 12  
(30) 99 326295 1999 06 07 US  
(86) 2000 05 12 PCT/US00/13024  
(87) 2000 12 14 WO00/75937, PCT Gazette nr 50/00  
(72) Larranaga Javier Ignacio, Criniti Joseph, Campbell Thomas R., Attarian Farshid  
(73) GENERAL ELECTRIC COMPANY, Schenectady (US)  
(54) Sposób i urządzenie do ciągłego nawijania materiału magnetycznego dla utworzenia rdzenia transformatora elektrycznego

B1 (11) **193189** (41) 2001 03 26 8(51) **H01H 33/66**  
(21) 335631 (22) 1999 09 24  
(72) Bartosik Marek, Borsiak Janusz, Lasota Ryszard, Urban Jerzy, Wójcik Franciszek, Zieliński Ludwik  
(73) Politechnika Łódzka, Łódź (PL)  
(54) Wyłącznik prądu stałego

B1 (11) **193253** (41) 2003 06 02 8(51) **H01H 9/00**  
**H01F 29/02**  
(21) 351679 (22) 2000 02 29  
(30) 99 19923722 1999 05 22 DE  
(86) 2000 02 29 PCT/EP00/01691  
(87) 2000 11 30 WO00/72341, PCT Gazette nr 48/00  
(72) Dobler Claudia, Lauterwald Rolf, Schmid Richard  
(73) MASCHINENFABRIK REINHAUSEN GMBH, Regensburg (DE)  
(54) Zespół stykowy wybieraka wstępnego w przełączniku skokowym

B1 (11) **193194** (41) 2000 05 22 8(51) **H01R 13/59**  
(21) 335756 (22) 1999 01 28  
(30) 98B5 15 1998 02 06 IT  
98B5 29 1998 03 25 IT  
(86) 1999 01 28 PCT/EP99/00567  
(87) 1999 08 12 WO99/40651, PCT Gazette nr 32/99  
(72) Levi Bruno  
(73) PALAZZOLI S.P.A., Brescia (IT)  
(54) Urządzenie do zaciskania kabla w gniazdach lub wtykach elektrycznych

B1 (11) **193221** (41) 2001 07 30 8(51) **H01R 24/06**  
(21) 344279 (22) 2000 12 01  
(76) Przedsiębiorstwo Wytwórcze Usługowo- Handlowe PLAST-ROL Spółka jawna J.J. Kałuża, Lotyń (PL); , (PL)  
(54) Wtyczka płaska

B1 (11) **193044** (41) 1999 12 20 8(51) **H01T 4/00**  
**H02H 9/00**  
(21) 333745 (22) 1999 06 15  
(30) 98 1053 1998 06 18 AT  
(72) Suchentrunk Karl  
(73) Felten & Guillaume Austria AG, Schrems (AT)  
(54) Ochronnik przepięciowy

B1 (11) **193291** (41) 1999 10 25 8(51) **H02B 1/03**  
**H02B 1/26**  
(21) 332523 (22) 1999 04 14  
(30) 98 256 1998 04 17 AT  
(72) Gegenbauer Bernhard  
(73) Felten & Guillaume Austria AG, Schrems (AT)  
(54) Zespół konstrukcyjny do rozłącznego mocowania korytka licznikowego

B1 (11) **193123** (41) 2000 11 20 8(51) **H02B 1/38**  
 (21) 333216 (22) 1999 05 17  
 (72) Felczyński Zbigniew, Kędzia Adam, Madej Zygmunt  
 (73) Przedsiębiorstwo Produkcyjno-Handlowe ELEKTROMONTAŻ-EXPORT Spółka Akcyjna, Warszawa (PL)  
 (54) Drzwi przedziału wyłącznikowego, zwłaszcza rozdzielnic średniego napięcia

B1 (11) **193195** (41) 2001 12 03 8(51) **H02B 1/40**  
**H02G 3/12**  
 (21) 345211 (22) 2000 03 09  
 (30) 99 29907196 1999 04 23 DE  
 (86) 2000 03 09 PCT/DE00/00787  
 (87) 2000 11 02 WO00/65702, PCT Gazette nr 44/00  
 (72) Mikowski Lothar  
 (73) STRIEBEL & JOHN GMBH & CO. KG, Sasbach (DE)  
 (54) Urządzenie mocujące do osadzania skrzynek instalacyjnych, zwłaszcza rozdzielnic elektrycznych, w otworach wykonanych w ścianie warstwowej

B1 (11) **193138** (41) 2000 03 13 8(51) **H02B 7/06**  
**E04H 5/04**  
 (21) 328389 (22) 1998 09 05  
 (72) Wypychewicz Bogusław, Stępień Tomasz, Zawadzki Piotr  
 (73) Zakład Produkcji Urządzeń Elektrycznych B.Wypychewicz S.A., Włoszczowa (PL)  
 (54) Wieżowa stacja transformatorowa

B1 (11) **193260** (41) 2002 06 03 8(51) **H02G 11/00**  
**B65G 19/20**  
 (21) 344198 (22) 2000 11 28  
 (72) Skolik Wojciech, Klich Adam, Suchoń Józef, Gospodarczyk Piotr, Kotwica Krzysztof, Sobik Dariusz  
 (73) Rybnicka Fabryka Maszyn RYFAMA SA, Rybnik (PL)  
 (54) Prowadnica przewodów górniczego przenośnika zgrzeblowego

B1 (11) **193042** (41) 1999 06 07 8(51) **H02G 15/10**  
**H01H 9/04**  
 (21) 329968 (22) 1998 11 27  
 (30) 97 9715503 1997 12 02 FR  
 (72) Wasner Olivier, Guinebert Patrick, Buchy Bernard, Goerger Christophe  
 (73) SCHNEIDER ELECTRIC SA, Boulogne Billancourt (FR)  
 (54) Przepust zamykający, zwłaszcza do obudowy urządzenia elektrycznego i obudowa zawierająca taki przepust

B1 (11) **193117** (41) 2001 08 27 8(51) **H02G 3/10**  
 (21) 343633 (22) 1999 11 25  
 (30) 98 9814942 1998 11 27 FR  
 (86) 1999 11 25 PCT/FR99/02916  
 (87) 2000 06 08 WO00/33435, PCT Gazette nr 23/00  
 (72) Jarry Patrice, Pallier Michel, Bernardeau Patrick  
 (73) LEGRAND, Limoges (FR); LEGRAND SNC., Limoges (FR)  
 (54) Obudowa aparatury umieszczanej wzdłuż naściennego korytka, zwłaszcza aparatury elektrycznej

B1 (11) **193216** (41) 2001 05 21 8(51) **H02H 7/122**  
 (21) 342139 (22) 1999 01 26  
 (30) 98 98870017 1998 01 28 EP  
 (86) 1999 01 26 PCT/BE99/00010  
 (87) 1999 08 05 WO99/39418, PCT Gazette nr 31/99  
 (72) Masselus Jean-Emmanuel, Colasse Alexis, Bodson Jean-Marie  
 (73) ALSTOM BELGIUM S.A., Charleroi (BE)  
 (54) Sposób zabezpieczenia przeciwzwarciowego trakcyjnego układu napędowego zasilanego przekształtnikiem napięcia

B1 (11) **193251** (41) 2002 01 02 8(51) **H03K 17/08**  
**H02H 9/04**  
**G05D 25/02**  
 (21) 345765 (22) 1999 07 30  
 (30) 98 981687 1998 07 31 FI  
 (86) 1999 07 30 PCT/FI99/00647  
 (87) 2000 02 17 WO00/08760, PCT Gazette nr 07/00  
 (72) Sairanen Martti, Aberg Kari  
 (73) OY LEXEL FINLAND AB, Espoo (FI)  
 (54) Sposób i urządzenie do zabezpieczania przed impulsami przejściowymi

B1 (11) **193016** (41) 1999 01 04 8(51) **H04B 10/02**  
 (21) 326787 (22) 1998 06 10  
 (30) 97 19727632 1997 06 28 DE  
 (72) Schairer Werner  
 (73) VISHAY Semiconductor GmbH, Heilbronn (DE)  
 (54) Układ do skierowanego, dwukierunkowego optycznego przenoszenia danych

B1 (11) **193025** (41) 2000 12 18 8(51) **H04B 7/26**  
 (21) 339458 (22) 1998 09 18  
 (30) 97 933888 1997 09 19 US  
 (86) 1998 09 18 PCT/US98/19467  
 (87) 1999 04 01 WO99/16183, PCT Gazette nr 13/99  
 (72) Wheatley Charles E. III., Tiedemann Edward G. Jr.  
 (73) QUALCOMM INCORPORATED, San Diego (US)  
 (54) Sposób synchronizacji czasu stacji bazowej podległej ze stacją bazową odniesienia w systemie komunikacyjnym

B1 (11) **193205** (41) 2000 12 18 8(51) **H04L 12/18**  
**G06Q 30/00**  
 (21) 339363 (22) 1998 09 17  
 (30) 97 9719829 1997 09 17 GB  
 (86) 1998 09 17 PCT/GB98/02818  
 (87) 1999 03 25 WO99/14695, PCT Gazette nr 12/99  
 (72) Seifert Benedict, Hesselbo Robert  
 (73) ADVANCED TRANSACTION SYSTEMS LIMITED, Oxford (GB)  
 (54) Sposób i urządzenie do przetwarzania zamówień handlowych

B1 (11) **193206** (41) 2001 02 26 8(51) **H04L 12/28**  
**H04L 12/407**  
 (21) 340730 (22) 1998 10 21  
 (30) 97 19747322 1997 10 27 DE  
 (86) 1998 10 21 PCT/DE98/03074  
 (87) 1999 05 06 WO99/22299, PCT Gazette nr 18/99  
 (72) Stelzig Wolfgang, Karl Matthias  
 (73) ROBERT BOSCH GMBH, Stuttgart (DE)  
 (54) Stacja magistralowa do wymiany komunikatów

B1 (11) **193013** (41) 2000 08 14 8(51) **H04L 12/56**  
 (21) 337463 (22) 1998 06 05  
 (30) 97 975022 1997 06 06 ZA  
 (86) 1998 06 05 PCT/GB98/01651  
 (87) 1998 12 10 WO98/56140, PCT Gazette nr 49/98  
 (72) Larsen Mark Sievert, Larsen James David  
 (73) SALBU RESEARCH AND DEVELOPMENT /PROPRIETARY/ LIMITED, Pretoria (ZA)  
 (54) Sposób sterowania siecią komunikacyjną bezprzewodową z wieloma stacjami i sieć komunikacyjna bezprzewodowa z wieloma stacjami

B1 (11) **193084** (41) 2004 01 26 8(51) **H04N 5/225**  
 (21) 354478 (22) 2000 10 10  
 (30) 99 19949515 1999 10 14 DE  
 (86) 2000 10 10 PCT/DE00/03561  
 (87) 2001 04 19 WO01/28234, PCT Gazette nr 16/01

(72) Pochmuller Werner, Eckerl Klaus  
 (73) ROBERT BOSCH GMBH, Stuttgart (DE)  
 (54) Kamera z obiektywem i czujnikiem

B1 (11) **193224** (41) 2002 06 03 8(51) **H04N 5/765**  
**H04N 5/91**

(21) 348663 (22) 1999 04 30  
 (30) 98 75152 1998 05 08 US  
 (86) 1999 04 30 PCT/US99/09418  
 (87) 1999 11 18 WO99/59335, PCT Gazette nr 46/99  
 (72) Morley Steven A., Westling Gregory L.  
 (73) QUALCOMM INCORPORATED, San Diego (US)  
 (54) Sposób i urządzenie do rozprowadzania informacji obrazu i dźwięku, sposób i urządzenie do przesyłania danych obrazu oraz sposób i urządzenie do wyświetlania programów obrazowych

B1 (11) **193175** (41) 2001 07 02 8(51) **H05B 3/14**

(21) 337629 (22) 1999 12 30  
 (72) Łukasik Andrzej Marek, Zaraska Wiesław  
 (73) Instytut Technologii Elektronowej, Warszawa (PL)  
 (54) Sposób wykonania grzejnika warstwowego

B1 (11) **193094** (41) 2006 05 29 8(51) **H05K 7/20**  
**H05K 1/02**

(21) 371162 (22) 2004 11 15  
 (72) Wabiszczewicz Zbigniew  
 (73) Advanced Digital Broadcast Ltd., Hsin-Tien City (TW); Advanced Digital Broadcast Polska Sp.z o.o., Zielona Góra (PL)  
 (54) Urządzenie elektroniczne z płytą montażową z obwodami drukowanymi i płytą montażową z obwodami drukowanymi

INDEKS UDZIELONYCH PATENTÓW,  
 WEDŁUG SYMBOLI MKP

Symbol MKP	Nr patentu	Symbol MKP	Nr patentu
1	2	1	2
<b>A01H 5/10</b>	193299*	<b>A23G 1/02</b>	193262
<b>A01H 1/00</b>	193299*	<b>A23G 1/32</b>	193113
<b>A01N 43/40</b>	193068	<b>A23G 1/52</b>	193113*
<b>A01N 43/42</b>	193068*	<b>A23G 3/14</b>	193112
<b>A01N 51/00</b>	193046	<b>A23G 1/14</b>	193112*
<b>A01N 25/04</b>	193046*	<b>A23G 3/20</b>	193303
<b>A01N 25/30</b>	193046*	<b>A23G 3/28</b>	193303*
<b>A01N 25/10</b>	193046*	<b>A23G 9/24</b>	193303*
<b>A01N 51/00</b>	193056	<b>A23K 1/16</b>	193320
<b>A01N 47/44</b>	193056*	<b>A23L 3/16</b>	193262*
<b>A01N 25/30</b>	193056*	<b>A23L 1/307</b>	193108
<b>A01N 25/08</b>	193056*	<b>A23L 3/3436</b>	193082
<b>A01N 25/14</b>	193056*	<b>A24B 3/18</b>	193100
<b>A01N 57/20</b>	193095	<b>A24C 5/34</b>	193007
<b>A01N 25/30</b>	193095*	<b>A24C 5/32</b>	193022*
<b>A01N 43/56</b>	193231*	<b>A41F 3/00</b>	193010
<b>A01N 43/56</b>	193233*	<b>A44B 11/06</b>	193254
<b>A01N 43/78</b>	193233*	<b>A45D 40/04</b>	193217
<b>A01N 43/08</b>	193124*	<b>A45D 34/00</b>	193157*
<b>A01P 3/00</b>	193068*	<b>A46B 3/00</b>	193047
<b>A01P 13/00</b>	193046*	<b>A46B 15/00</b>	193267*
<b>A01P 7/04</b>	193056*	<b>A46D 9/00</b>	193047*
<b>A01P 13/00</b>	193095*	<b>A46D 1/00</b>	193087
<b>A01P 21/00</b>	193095*	<b>A46D 1/00</b>	193267
<b>A22C 18/00</b>	193146*	<b>A47K 5/00</b>	193157

\* Patent oznaczony więcej niż jednym symbolem klasyfikacyjnym. Ogłoszenie dotyczące tego patentu można znaleźć pod symbolem klasyfikacyjnym odpowiadającym numerowi bez gwiazdki.

1	2	1	2
<b>A47L 9/14</b>	193280	<b>A61K 47/48</b>	193286*
<b>A61B 10/00</b>	193191	<b>A61K 47/26</b>	193286*
<b>A61B 17/64</b>	193031	<b>A61K 9/54</b>	193294
<b>A61B 3/028</b>	193035	<b>A61K 31/7076</b>	193294*
<b>A61B 3/16</b>	193069	<b>A61K 9/70</b>	193066
<b>A61B 5/151</b>	193168	<b>A61K 9/70</b>	193074
<b>A61D 81/22</b>	193191*	<b>A61K 9/70</b>	193080
<b>A61F 13/15</b>	193232	<b>A61K 31/565</b>	193080*
<b>A61F 13/15</b>	193313	<b>A61K 31/57</b>	193080*
<b>A61F 13/56</b>	193313*	<b>A61K 31/47</b>	193131*
<b>A61F 17/00</b>	193151*	<b>A61K 31/4545</b>	193131*
<b>A61H 23/00</b>	193077	<b>A61K 31/13</b>	193237*
<b>A61J 1/00</b>	193191*	<b>A61K 31/165</b>	193283*
<b>A61K 31/575</b>	193108*	<b>A61K 31/33</b>	193283*
<b>A61K 31/12</b>	193093	<b>A61K 292/18</b>	193040*
<b>A61K 31/18</b>	193093*	<b>A61K 31/165</b>	193040*
<b>A61K 31/42</b>	193093*	<b>A61K 31/38</b>	193040*
<b>A61K 31/40</b>	193093*	<b>A61K 31/44</b>	193040*
<b>A61K 31/167</b>	193104	<b>A61K 31/19</b>	193040*
<b>A61K 9/08</b>	193104*	<b>A61K 31/59</b>	193060*
<b>A61K 31/225</b>	193119	<b>A61K 31/085</b>	193315*
<b>A61K 31/401</b>	193215	<b>A61K 31/395</b>	193297*
<b>A61K 31/426</b>	193275	<b>A61K 31/445</b>	193306*
<b>A61K 31/436</b>	193244	<b>A61K 31/65</b>	193245*
<b>A61K 9/22</b>	193244*	<b>A61K 31/495</b>	193061*
<b>A61K 31/47</b>	193296	<b>A61K 31/54</b>	193086*
<b>A61K 31/485</b>	193241	<b>A61K 31/535</b>	193086*
<b>A61K 31/185</b>	193241*	<b>A61K 31/445</b>	193276*
<b>A61K 31/485</b>	193273	<b>A61K 31/415</b>	193308*
<b>A61K 31/50</b>	193055	<b>A61K 31/425</b>	193229*
<b>A61K 35/28</b>	193091	<b>A61K 31/435</b>	193041*
<b>A61K 35/34</b>	193090	<b>A61K 31/519</b>	193012*
<b>A61K 35/48</b>	193089	<b>A61K 31/485</b>	193321*
<b>A61K 38/09</b>	193184	<b>A61K 31/435</b>	193065*
<b>A61K 38/16</b>	193300	<b>A61K 31/535</b>	193115*
<b>A61K 9/28</b>	193300*	<b>A61K 31/41</b>	193279*
<b>A61K 38/22</b>	193236	<b>A61K 31/55</b>	193279*
<b>A61K 38/27</b>	193243	<b>A61K 31/545</b>	193133*
<b>A61K 39/09</b>	193132	<b>A61K 31/7048</b>	193130*
<b>A61K 39/40</b>	193132*	<b>A61K 9/22</b>	193227*
<b>A61K 39/395</b>	193132*	<b>A61K 35/78</b>	193281*
<b>A61K 39/395</b>	193109	<b>A61K 47/48</b>	193281*
<b>A61K 31/385</b>	193109*	<b>A61K 48/00</b>	193076*
<b>A61K 39/505</b>	193109*	<b>A61L 15/44</b>	193066*
<b>A61K 47/42</b>	193067	<b>A61L 2/18</b>	193268
<b>A61K 9/08</b>	193067*	<b>A61L 9/012</b>	193305
<b>A61K 47/48</b>	193111	<b>A61L 9/12</b>	193305*
<b>A61K 8/06</b>	193039	<b>A61L 17/00</b>	193144*
<b>A61K 8/34</b>	193039*	<b>A61M 5/19</b>	193243*
<b>A61K 8/891</b>	193039*	<b>A61M 31/00</b>	193282*
<b>A61K 8/895</b>	193039*	<b>A61N 2/02</b>	193072
<b>A61K 8/92</b>	193039*	<b>A61P 35/00</b>	193093*
<b>A61K 8/34</b>	193230	<b>A61P 43/00</b>	193093*
<b>A61K 8/895</b>	193034	<b>A61P 17/06</b>	193119*
<b>A61K 8/81</b>	193034*	<b>A61P 43/00</b>	193215*
<b>A61K 8/39</b>	193034*	<b>A61P 33/02</b>	193275*
<b>A61K 8/46</b>	193034*	<b>A61P 19/02</b>	193296*
<b>A61K 9/00</b>	193282	<b>A61P 25/32</b>	193241*
<b>A61K 9/16</b>	193071	<b>A61P 25/04</b>	193273*
<b>A61K 31/5578</b>	193071*	<b>A61P 11/00</b>	193055*
<b>A61K 9/16</b>	193028	<b>A61P 5/06</b>	193184*
<b>A61K 9/52</b>	193028*	<b>A61P 35/00</b>	193184*
<b>A61K 33/14</b>	193028*	<b>A61P 25/28</b>	193300*
<b>A61K 9/19</b>	193286	<b>A61P 37/00</b>	193300*
<b>A61K 38/21</b>	193286*	<b>A61P 3/04</b>	193236*

<b>A61P</b>	<b>35/00</b>	193109*	<b>B22F</b>	<b>3/00</b>	193011	<b>C01B</b>	<b>13/14</b>	193145	<b>C07C</b>	<b>43/23</b>	193315
<b>A61P</b>	<b>31/18</b>	193294*	<b>B23B</b>	<b>27/16</b>	193079	<b>C01B</b>	<b>17/38</b>	193298	<b>C07C</b>	<b>45/50</b>	193120
<b>A61P</b>	<b>25/16</b>	193074*	<b>B23B</b>	<b>27/14</b>	193318*	<b>C01B</b>	<b>3/52</b>	193202	<b>C07C</b>	<b>29/14</b>	193120*
<b>A61P</b>	<b>37/08</b>	193131	<b>B23C</b>	<b>5/24</b>	193079*	<b>C01B</b>	<b>39/54</b>	193075*	<b>C07C</b>	<b>45/74</b>	193274
<b>A61P</b>	<b>1/16</b>	193237*	<b>B23Q</b>	<b>1/01</b>	193179	<b>C01F</b>	<b>7/00</b>	193101	<b>C07C</b>	<b>53/132</b>	193297
<b>A61P</b>	<b>31/12</b>	193237*	<b>B25B</b>	<b>15/00</b>	193126*	<b>C01F</b>	<b>11/00</b>	193101*	<b>C07C</b>	<b>235/16</b>	193297*
<b>A61P</b>	<b>19/02</b>	193283*	<b>B27B</b>	<b>13/10</b>	193295	<b>C01G</b>	<b>31/02</b>	193145*	<b>C07C</b>	<b>257/18</b>	193297*
<b>A61P</b>	<b>17/00</b>	193040*	<b>B27B</b>	<b>5/29</b>	193295*	<b>C01G</b>	<b>49/02</b>	193145*	<b>C07C</b>	<b>59/46</b>	193240
<b>A61P</b>	<b>35/00</b>	193060*	<b>B27K</b>	<b>3/02</b>	193159	<b>C01G</b>	<b>37/02</b>	193145*	<b>C07C</b>	<b>59/48</b>	193240*
<b>A61P</b>	<b>3/06</b>	193315*	<b>B28B</b>	<b>19/00</b>	193129	<b>C02F</b>	<b>3/12</b>	193181*	<b>C07C</b>	<b>205/56</b>	193240*
<b>A61P</b>	<b>25/00</b>	193306*	<b>B29C</b>	<b>44/34</b>	193166	<b>C02F</b>	<b>1/44</b>	193203	<b>C07D</b>	<b>301/10</b>	193127*
<b>A61P</b>	<b>9/00</b>	193306*	<b>B29C</b>	<b>67/20</b>	193166*	<b>C02F</b>	<b>1/46</b>	193167	<b>C07D</b>	<b>213/81</b>	193283*
<b>A61P</b>	<b>25/28</b>	193245*	<b>B29C</b>	<b>44/58</b>	193166*	<b>C02F</b>	<b>1/62</b>	193167*	<b>C07D</b>	<b>215/48</b>	193283*
<b>A61P</b>	<b>25/04</b>	193061*	<b>B29C</b>	<b>47/20</b>	193278	<b>C02F</b>	<b>3/00</b>	193032	<b>C07D</b>	<b>233/32</b>	193283*
<b>A61P</b>	<b>3/10</b>	193086*	<b>B29C</b>	<b>47/90</b>	193278*	<b>C02F</b>	<b>3/32</b>	193032*	<b>C07D</b>	<b>239/28</b>	193283*
<b>A61P</b>	<b>25/28</b>	193041*	<b>B29C</b>	<b>53/24</b>	193018	<b>C02F</b>	<b>3/06</b>	193032*	<b>C07D</b>	<b>249/04</b>	193283*
<b>A61P</b>	<b>25/24</b>	193012*	<b>B29C</b>	<b>53/28</b>	193018*	<b>C02F</b>	<b>3/12</b>	193164	<b>C07D</b>	<b>261/18</b>	193283*
<b>A61P</b>	<b>25/28</b>	193065*	<b>B29C</b>	<b>65/06</b>	193239	<b>C02F</b>	<b>3/12</b>	193030	<b>C07D</b>	<b>277/56</b>	193283*
<b>A61P</b>	<b>25/34</b>	193065*	<b>B29C</b>	<b>65/44</b>	193088*	<b>C02F</b>	<b>3/30</b>	193030*	<b>C07D</b>	<b>295/15</b>	193283*
<b>A61P</b>	<b>25/00</b>	193115*	<b>B29D</b>	<b>28/00</b>	193239*	<b>C02F</b>	<b>1/42</b>	193024*	<b>C07D</b>	<b>487/04</b>	193283*
<b>A61P</b>	<b>37/04</b>	193279*	<b>B31B</b>	<b>1/90</b>	193088	<b>C03B</b>	<b>7/089</b>	193307	<b>C07D</b>	<b>213/22</b>	193248*
<b>A61P</b>	<b>31/04</b>	193130*	<b>B32B</b>	<b>37/06</b>	193199	<b>C03C</b>	<b>13/00</b>	193015	<b>C07D</b>	<b>213/61</b>	193248*
<b>A61Q</b>	<b>5/02</b>	193039*	<b>B32B</b>	<b>27/32</b>	193199*	<b>C03C</b>	<b>4/18</b>	193269*	<b>C07D</b>	<b>213/77</b>	193053*
<b>A61Q</b>	<b>15/00</b>	193230*	<b>B32B</b>	<b>27/36</b>	193199*	<b>C04B</b>	<b>14/36</b>	193078	<b>C07D</b>	<b>213/55</b>	193040*
<b>A61Q</b>	<b>5/02</b>	193034*	<b>B41F</b>	<b>17/08</b>	193234	<b>C04B</b>	<b>28/02</b>	193058	<b>C07D</b>	<b>213/79</b>	193040*
<b>A61Q</b>	<b>19/18</b>	193040*	<b>B41J</b>	<b>2/175</b>	193247	<b>C04B</b>	<b>14/18</b>	193058*	<b>C07D</b>	<b>333/24</b>	193040*
<b>A61Q</b>	<b>17/04</b>	193040*	<b>B42F</b>	<b>11/02</b>	193045	<b>C04B</b>	<b>14/06</b>	193058*	<b>C07D</b>	<b>333/38</b>	193040*
<b>A62C</b>	<b>13/76</b>	193284	<b>B44D</b>	<b>3/12</b>	193258	<b>C04B</b>	<b>35/01</b>	193137	<b>C07D</b>	<b>295/08</b>	193297*
<b>A62C</b>	<b>35/68</b>	193277	<b>B60L</b>	<b>7/04</b>	193057	<b>C04B</b>	<b>35/10</b>	193163	<b>C07D</b>	<b>309/32</b>	193240*
<b>A62C</b>	<b>27/00</b>	193158*	<b>B60M</b>	<b>1/06</b>	193037	<b>C04B</b>	<b>35/49</b>	193033	<b>C07D</b>	<b>211/22</b>	193306
<b>A63B</b>	<b>65/02</b>	193062	<b>B60R</b>	<b>13/04</b>	193263	<b>C04B</b>	<b>35/584</b>	193153	<b>C07D</b>	<b>211/70</b>	193245
<b>A63C</b>	<b>17/04</b>	193105	<b>B60R</b>	<b>19/34</b>	193238	<b>C04B</b>	<b>7/00</b>	193219	<b>C07D</b>	<b>405/06</b>	193245*
<b>A63H</b>	<b>33/08</b>	193026	<b>B60R</b>	<b>11/06</b>	193152*	<b>C05F</b>	<b>17/02</b>	193036	<b>C07D</b>	<b>231/14</b>	193231
<b>A63H</b>	<b>33/08</b>	193027	<b>B61C</b>	<b>9/38</b>	193156*	<b>C07B</b>	<b>61/00</b>	193120*	<b>C07D</b>	<b>231/38</b>	193233
<b>B01D</b>	<b>15/02</b>	193314	<b>B61D</b>	<b>15/00</b>	193186*	<b>C07C</b>	<b>45/00</b>	193214*	<b>C07D</b>	<b>231/44</b>	193233*
<b>B01D</b>	<b>21/24</b>	193181	<b>B61G</b>	<b>9/00</b>	193312	<b>C07C</b>	<b>11/02</b>	193075	<b>C07D</b>	<b>405/04</b>	193233*
<b>B01D</b>	<b>39/16</b>	193198	<b>B61G</b>	<b>9/08</b>	193312*	<b>C07C</b>	<b>1/20</b>	193075*	<b>C07D</b>	<b>409/04</b>	193233*
<b>B01D</b>	<b>39/02</b>	193198*	<b>B61G</b>	<b>9/02</b>	193312*	<b>C07C</b>	<b>201/02</b>	193252	<b>C07D</b>	<b>411/04</b>	193233*
<b>B01D</b>	<b>53/52</b>	193202*	<b>B61L</b>	<b>21/00</b>	193098	<b>C07C</b>	<b>67/14</b>	193252*	<b>C07D</b>	<b>417/04</b>	193233*
<b>B01D</b>	<b>61/02</b>	193203*	<b>B62B</b>	<b>35/00</b>	193010*	<b>C07C</b>	<b>69/90</b>	193252*	<b>C07D</b>	<b>241/04</b>	193061
<b>B01D</b>	<b>15/08</b>	193170*	<b>B62D</b>	<b>43/10</b>	193152	<b>C07C</b>	<b>203/04</b>	193252*	<b>C07D</b>	<b>295/04</b>	193061*
<b>B01F</b>	<b>7/16</b>	193043	<b>B62M</b>	<b>1/00</b>	193105*	<b>C07C</b>	<b>205/42</b>	193150	<b>C07D</b>	<b>279/26</b>	193086
<b>B01J</b>	<b>23/66</b>	193127	<b>B65B</b>	<b>55/10</b>	193268*	<b>C07C</b>	<b>67/287</b>	193150*	<b>C07D</b>	<b>265/38</b>	193086*
<b>B01J</b>	<b>37/02</b>	193127*	<b>B65B</b>	<b>1/36</b>	193070	<b>C07C</b>	<b>211/09</b>	193209	<b>C07D</b>	<b>417/06</b>	193086*
<b>B01J</b>	<b>37/08</b>	193127*	<b>B65B</b>	<b>19/02</b>	193292	<b>C07C</b>	<b>211/35</b>	193237	<b>C07D</b>	<b>413/06</b>	193086*
<b>B01J</b>	<b>23/72</b>	193214	<b>B65B</b>	<b>43/14</b>	193081	<b>C07C</b>	<b>233/87</b>	193283	<b>C07D</b>	<b>305/14</b>	193190
<b>B01J</b>	<b>37/02</b>	193214*	<b>B65D</b>	<b>47/08</b>	193157*	<b>C07C</b>	<b>235/52</b>	193283*	<b>C07D</b>	<b>263/06</b>	193190*
<b>B01J</b>	<b>29/85</b>	193075*	<b>B65D</b>	<b>85/46</b>	193199*	<b>C07C</b>	<b>237/36</b>	193283*	<b>C07D</b>	<b>307/33</b>	193124
<b>B01J</b>	<b>31/24</b>	193120*	<b>B65D</b>	<b>41/04</b>	193182	<b>C07C</b>	<b>317/44</b>	193283*	<b>C07D</b>	<b>401/04</b>	193276
<b>B01J</b>	<b>31/02</b>	193193*	<b>B65D</b>	<b>41/34</b>	193182*	<b>C07C</b>	<b>311/21</b>	193283*	<b>C07D</b>	<b>401/12</b>	193308
<b>B01J</b>	<b>31/22</b>	193161*	<b>B65D</b>	<b>5/08</b>	193173	<b>C07C</b>	<b>323/62</b>	193283*	<b>C07D</b>	<b>417/06</b>	193229
<b>B01J</b>	<b>20/02</b>	193264*	<b>B65D</b>	<b>5/18</b>	193173*	<b>C07C</b>	<b>251/30</b>	193248	<b>C07D</b>	<b>493/04</b>	193229*
<b>B01J</b>	<b>47/12</b>	193024*	<b>B65D</b>	<b>21/02</b>	193173*	<b>C07C</b>	<b>255/47</b>	193064	<b>C07D</b>	<b>313/00</b>	193229*
<b>B01L</b>	<b>3/00</b>	193020*	<b>B65D</b>	<b>71/40</b>	193173*	<b>C07C</b>	<b>255/34</b>	193064*	<b>C07D</b>	<b>303/00</b>	193229*
<b>B02C</b>	<b>25/00</b>	193188	<b>B65D</b>	<b>85/60</b>	193059	<b>C07C</b>	<b>255/65</b>	193053	<b>C07D</b>	<b>471/04</b>	193041
<b>B03C</b>	<b>1/00</b>	193155	<b>B65D</b>	<b>88/22</b>	193158	<b>C07C</b>	<b>253/30</b>	193053*	<b>C07D</b>	<b>487/04</b>	193041*
<b>B03D</b>	<b>1/02</b>	193054	<b>B65G</b>	<b>47/19</b>	193188*	<b>C07C</b>	<b>33/28</b>	193040	<b>C07D</b>	<b>487/02</b>	193012
<b>B05B</b>	<b>11/00</b>	193250	<b>B65G</b>	<b>19/28</b>	193141	<b>C07C</b>	<b>39/21</b>	193040*	<b>C07D</b>	<b>487/04</b>	193012*
<b>B05B</b>	<b>11/04</b>	193218	<b>B65G</b>	<b>23/00</b>	193142	<b>C07C</b>	<b>47/546</b>	193040*	<b>C07D</b>	<b>489/04</b>	193321
<b>B05B</b>	<b>15/12</b>	193203*	<b>B65G</b>	<b>23/00</b>	193261	<b>C07C</b>	<b>65/19</b>	193040*	<b>C07D</b>	<b>491/22</b>	193065
<b>B06B</b>	<b>1/04</b>	193069*	<b>B65G</b>	<b>51/02</b>	193022	<b>C07C</b>	<b>69/618</b>	193040*	<b>C07D</b>	<b>495/10</b>	193115
<b>B08B</b>	<b>3/02</b>	193019	<b>B65G</b>	<b>19/20</b>	193260*	<b>C07C</b>	<b>233/55</b>	193040*	<b>C07D</b>	<b>498/02</b>	193279
<b>B08B</b>	<b>3/04</b>	193136	<b>B65H</b>	<b>45/20</b>	193018*	<b>C07C</b>	<b>233/75</b>	193040*	<b>C07D</b>	<b>501/20</b>	193196
<b>B21K</b>	<b>1/46</b>	193126*	<b>B67B</b>	<b>3/12</b>	193103	<b>C07C</b>	<b>327/44</b>	193040*	<b>C07D</b>	<b>501/12</b>	193196*
<b>B22D</b>	<b>11/06</b>	193187	<b>B67D</b>	<b>3/00</b>	193157*	<b>C07C</b>	<b>401/00</b>	193060	<b>C07D</b>	<b>501/34</b>	193196*

1	2	1	2	1	2	1	2				
C07D	501/24	193133	C12P	17/10	193017	E05F	7/06	193257	G01D	15/16	193247*
C07D	307/20	193289*	C12Q	1/68	193281*	E21B	33/12	193259	G01D	4/00	193322*
C07D	309/10	193289*	C12R	1:59	193017*	E21C	31/12	193096	G01F	11/08	193218*
C07D	493/04	193289*	C13D	1/14	193183	E21C	27/34	193096*	G01F	1/74	193174
C07D	205/08	193017*	C13K	5/00	193183*	E21C	31/12	193097	G01K	7/00	193322
C07H	17/065	193130	C13K	7/00	193183*	E21C	27/34	193097*	G01N	33/04	193020*
C07H	3/10	193289	C13K	13/00	193183*	E21C	41/22	193162	G01N	22/00	193174*
C07K	14/42	193281*	C14B	1/58	193116*	E21C	47/06	193147	G01N	27/62	193171
C07K	19/00	193281*	C21C	1/08	193290	E21D	11/00	193238*	G01N	27/26	193171*
C08B	37/08	193227	C21C	1/10	193242	E21F	13/00	193141*	G01N	30/12	193170
C08B	37/10	193227*	C21D	9/67	193048	E21F	13/00	193147*	G01N	30/02	193170*
C08F	283/12	193317*	C21D	1/76	193048*	E21F	13/06	193270	G01N	30/18	193170*
C08G	18/28	193288	C22B	1/00	193054*	E21F	15/02	193099	G01N	33/00	193269
C08G	18/46	193288*	C22B	4/00	193207	E21F	15/08	193099*	G01N	33/00	193309
C08G	59/04	193193	C22B	5/10	193050	E21F	16/00	193226	G01N	33/20	193309*
C08G	59/17	193193*	C22B	15/00	193050*	E21F	17/00	193085	G01N	33/28	193266
C08G	77/08	193161	C22B	23/00	193050*	E21F	17/18	193154*	G01P	13/00	193188*
C08G	77/46	193317	C22C	38/18	193187*	F01N	1/24	193015*	G01R	21/01	193148
C08G	8/04	193052	C22C	1/08	193011*	F01N	7/16	193015*	G01R	23/163	193148*
C08G	77/385	193083*	C22C	33/08	193242*	F02G	1/053	193121	G01R	23/20	193160
C08J	11/28	193288*	C22C	38/44	193180	F02G	1/053	193128	G01R	29/24	193125
C08J	3/24	193161*	C22C	9/00	193301	F04D	29/58	193029	G01T	1/24	193139
C08K	5/17	193227*	C22F	1/08	193301*	F16B	39/282	193147*	G01T	1/26	193140
C08K	5/098	193038*	C23C	14/08	193318	F16B	23/00	193126	G01V	7/12	193063
C08K	5/14	193038*	C23C	14/35	193318*	F16D	3/24	193172	G02F	1/125	193310
C08K	3/04	193271*	C23C	14/35	193249	F16D	3/19	193172*	G02F	1/125	193316
C08L	5/08	193227*	C23C	14/08	193249*	F16D	3/26	193172*	G02F	1/33	193208
C08L	5/10	193227*	C23C	16/22	193049	F16F	15/04	193179*	G03B	27/73	193122
C08L	33/06	193227*	C23C	16/06	193049*	F16G	1/06	193038*	G04F	13/00	193063*
C08L	83/04	193083	C25B	9/04	193177	F16H	57/04	193156	G05B	19/048	193143
C08L	9/02	193038	C25D	21/16	193024	F16J	15/02	193211	G05D	23/02	193165*
C08L	61/10	193038*	D01F	6/06	193144	F16J	15/02	193212	G05D	7/01	193304
C08L	77/00	193271*	D01F	8/06	193144*	F16J	15/02	193213	G05D	25/02	193251*
C09B	29/085	193092	D01F	6/62	193151	F16K	11/02	193023*	G06F	11/00	193143*
C09D	5/18	193101*	D01F	9/26	193151*	F16K	1/226	193272	G06F	9/38	193285
C09D	5/03	193008	D06M	13/13	193144*	F16K	31/68	193165	G06F	9/48	193285*
C09K	21/00	193101*	D06M	13/13	193151*	F16K	47/00	193149	G06F	9/445	193009
C09K	3/16	193271	D06P	5/30	193197	F16K	17/04	193149*	G06F	9/46	193051
C10F	5/04	193222	D06P	5/00	193197*	F16K	1/52	193149*	G06K	15/00	193247*
C10G	25/00	193264	D06P	1/00	193197*	F16L	23/00	193211*	G06Q	30/00	193205*
C10G	29/04	193264*	D21C	5/02	193319	F16L	23/00	193212*	G07C	9/00	193014*
C10J	3/26	193225	D21C	9/00	193319*	F16L	23/00	193213*	G07F	7/08	193014
C10L	9/00	193222*	D21J	1/08	193255	F16L	3/26	193204	G08B	21/00	193188*
C10L	1/02	193134	E01B	7/10	193180*	F16T	1/00	193114*	G08B	3/10	193154
C10L	1/00	193266*	E01B	25/24	193135	F23C	11/00	193228*	G09F	15/00	193073
C10M	169/04	193178	E01B	27/10	193185	F23C	10/00	193302*	H01F	27/25	193118
C10M	175/00	193114	E01B	35/00	193185*	F23D	11/00	193228	H01F	41/06	193223
C11D	1/62	193034*	E01B	29/16	193186	F23G	5/027	193225*	H01F	29/02	193253*
C11D	17/00	193106	E02B	15/04	193181*	F23G	5/50	193021	H01H	33/66	193189
C11D	11/00	193106*	E02B	5/08	193293	F23L	7/00	193228*	H01H	9/00	193253
C11D	17/00	193256	E02D	29/12	193265*	F23N	1/00	193311	H01H	9/04	193042*
C12M	1/30	193020	E02D	3/12	193085*	F24C	15/20	193019*	H01L	31/18	193049*
C12N	15/10	193132*	E03C	1/04	193023	F24H	9/06	193176	H01L	31/00	193139*
C12N	15/63	193132*	E03C	1/084	193304*	F24H	9/14	193176*	H01L	31/00	193140*
C12N	15/29	193281	E03D	5/00	193169	F24H	9/06	193200	H01R	13/59	193194
C12N	15/62	193281*	E03D	11/00	193169*	F26B	5/04	193116	H01R	24/06	193221
C12N	15/54	193076	E03F	5/02	193265	F26B	7/00	193116*	H01T	4/00	193044
C12N	15/86	193076*	E04B	2/42	193110*	F27B	14/06	193207*	H02B	1/03	193291
C12N	15/55	193220	E04B	1/35	193287*	F27D	1/12	193107	H02B	1/26	193291*
C12N	9/22	193220*	E04C	1/00	193110	F28D	1/04	193192	H02B	1/38	193123
C12N	15/90	193220*	E04F	11/032	193235	F28D	13/00	193302	H02B	1/40	193195
C12N	15/85	193220*	E04F	11/035	193201	F28F	1/40	193107*	H02B	7/06	193138
C12N	15/82	193299	E04F	19/04	193146	F41A	33/02	193102	H02G	9/06	193204*
C12N	15/29	193299*	E04H	7/06	193287	F41A	9/44	193246	H02G	15/013	193200*
C12P	17/08	193229*	E04H	5/04	193138*	G01B	5/28	193210	H02G	3/12	193195*

1	2	1	2
<b>H02G</b>	<b>11/00</b>	193260	
<b>H02G</b>	<b>15/10</b>	193042	
<b>H02G</b>	<b>3/10</b>	193117	
<b>H02H</b>	<b>9/00</b>	193044*	
<b>H02H</b>	<b>7/122</b>	193216	
<b>H02H</b>	<b>9/04</b>	193251*	
<b>H02M</b>	<b>7/44</b>	193037*	
<b>H02P</b>	<b>3/12</b>	193057*	
<b>H03K</b>	<b>3/017</b>	193125*	
<b>H03K</b>	<b>17/08</b>	193251	
<b>H03M</b>	<b>1/00</b>	193125*	
<b>H04B</b>	<b>10/02</b>	193016	
<b>H04B</b>	<b>7/26</b>	193025	
<b>H04L</b>	<b>12/18</b>	193205	
<b>H04L</b>	<b>12/28</b>	193206	
<b>H04L</b>	<b>12/407</b>	193206*	
<b>H04L</b>	<b>12/56</b>	193013	
<b>H04N</b>	<b>5/225</b>	193084	
<b>H04N</b>	<b>5/765</b>	193224	
<b>H04N</b>	<b>5/91</b>	193224*	
<b>H05B</b>	<b>3/14</b>	193175	
<b>H05K</b>	<b>7/18</b>	193292*	
<b>H05K</b>	<b>7/20</b>	193094	
<b>H05K</b>	<b>1/02</b>	193094*	

INDEKS NUMEROWY  
UDZIELONYCH PATENTÓW

Nr patentu	Symbol MKP	Nr patentu	Symbol MKP
1	2	1	2
193007	<b>A24C</b>	193051	<b>G06F</b>
193008	<b>C09D</b>	193052	<b>C08G</b>
193009	<b>G06F</b>	193053	<b>C07C</b>
193010	<b>A41F</b>	193054	<b>B03D</b>
193011	<b>B22F</b>	193055	<b>A61K</b>
193012	<b>C07D</b>	193056	<b>A01N</b>
193013	<b>H04L</b>	193057	<b>B60L</b>
193014	<b>G07F</b>	193058	<b>C04B</b>
193015	<b>C03C</b>	193059	<b>B65D</b>
193016	<b>H04B</b>	193060	<b>C07C</b>
193017	<b>C12P</b>	193061	<b>C07D</b>
193018	<b>B29C</b>	193062	<b>A63B</b>
193019	<b>B08B</b>	193063	<b>G01V</b>
193020	<b>C12M</b>	193064	<b>C07C</b>
193021	<b>F23G</b>	193065	<b>C07D</b>
193022	<b>B65G</b>	193066	<b>A61K</b>
193023	<b>E03C</b>	193067	<b>A61K</b>
193024	<b>C25D</b>	193068	<b>A01N</b>
193025	<b>H04B</b>	193069	<b>A61B</b>
193026	<b>A63H</b>	193070	<b>B65B</b>
193027	<b>A63H</b>	193071	<b>A61K</b>
193028	<b>A61K</b>	193072	<b>A61N</b>
193029	<b>F04D</b>	193073	<b>G09F</b>
193030	<b>C02F</b>	193074	<b>A61K</b>
193031	<b>A61B</b>	193075	<b>C07C</b>
193032	<b>C02F</b>	193076	<b>C12N</b>
193033	<b>C04B</b>	193077	<b>A61H</b>
193034	<b>A61K</b>	193078	<b>C04B</b>
193035	<b>A61B</b>	193079	<b>B23B</b>
193036	<b>C05F</b>	193080	<b>A61K</b>
193037	<b>B60M</b>	193081	<b>B65B</b>
193038	<b>C08L</b>	193082	<b>A23L</b>
193039	<b>A61K</b>	193083	<b>C08L</b>
193040	<b>C07C</b>	193084	<b>H04N</b>
193041	<b>C07D</b>	193085	<b>E21F</b>
193042	<b>H02G</b>	193086	<b>C07D</b>
193043	<b>B01F</b>	193087	<b>A46D</b>
193044	<b>H01T</b>	193088	<b>B31B</b>
193045	<b>B42F</b>	193089	<b>A61K</b>
193046	<b>A01N</b>	193090	<b>A61K</b>
193047	<b>A46B</b>	193091	<b>A61K</b>
193048	<b>C21D</b>	193092	<b>C09B</b>
193049	<b>C23C</b>	193093	<b>A61K</b>
193050	<b>C22B</b>	193094	<b>H05K</b>

1	2	1	2
193095	<b>A01N</b>	193160	<b>G01R</b>
193096	<b>E21C</b>	193161	<b>C08G</b>
193097	<b>E21C</b>	193162	<b>E21C</b>
193098	<b>B61L</b>	193163	<b>C04B</b>
193099	<b>E21F</b>	193164	<b>C02F</b>
193100	<b>A24B</b>	193165	<b>F16K</b>
193101	<b>C01F</b>	193166	<b>B29C</b>
193102	<b>F41A</b>	193167	<b>C02F</b>
193103	<b>B67B</b>	193168	<b>A61B</b>
193104	<b>A61K</b>	193169	<b>E03D</b>
193105	<b>A63C</b>	193170	<b>G01N</b>
193106	<b>C11D</b>	193171	<b>G01N</b>
193107	<b>F27D</b>	193172	<b>F16D</b>
193108	<b>A23L</b>	193173	<b>B65D</b>
193109	<b>A61K</b>	193174	<b>G01F</b>
193110	<b>E04C</b>	193175	<b>H05B</b>
193111	<b>A61K</b>	193176	<b>F24H</b>
193112	<b>A23G</b>	193177	<b>C25B</b>
193113	<b>A23G</b>	193178	<b>C10M</b>
193114	<b>C10M</b>	193179	<b>B23Q</b>
193115	<b>C07D</b>	193180	<b>C22C</b>
193116	<b>F26B</b>	193181	<b>B01D</b>
193117	<b>H02G</b>	193182	<b>B65D</b>
193118	<b>H01F</b>	193183	<b>C13D</b>
193119	<b>A61K</b>	193184	<b>A61K</b>
193120	<b>C07C</b>	193185	<b>E01B</b>
193121	<b>F02G</b>	193186	<b>E01B</b>
193122	<b>G03B</b>	193187	<b>B22D</b>
193123	<b>H02B</b>	193188	<b>B02C</b>
193124	<b>C07D</b>	193189	<b>H01H</b>
193125	<b>G01R</b>	193190	<b>C07D</b>
193126	<b>F16B</b>	193191	<b>A61B</b>
193127	<b>B01J</b>	193192	<b>F28D</b>
193128	<b>F02G</b>	193193	<b>C08G</b>
193129	<b>B28B</b>	193194	<b>H01R</b>
193130	<b>C07H</b>	193195	<b>H02B</b>
193131	<b>A61P</b>	193196	<b>C07D</b>
193132	<b>A61K</b>	193197	<b>D06P</b>
193133	<b>C07D</b>	193198	<b>B01D</b>
193134	<b>C10L</b>	193199	<b>B32B</b>
193135	<b>E01B</b>	193200	<b>F24H</b>
193136	<b>B08B</b>	193201	<b>E04F</b>
193137	<b>C04B</b>	193202	<b>C01B</b>
193138	<b>H02B</b>	193203	<b>C02F</b>
193139	<b>G01T</b>	193204	<b>F16L</b>
193140	<b>G01T</b>	193205	<b>H04L</b>
193141	<b>B65G</b>	193206	<b>H04L</b>
193142	<b>B65G</b>	193207	<b>C22B</b>
193143	<b>G05B</b>	193208	<b>G02F</b>
193144	<b>D01F</b>	193209	<b>C07C</b>
193145	<b>C01B</b>	193210	<b>G01B</b>
193146	<b>E04F</b>	193211	<b>F16J</b>
193147	<b>E21C</b>	193212	<b>F16J</b>
193148	<b>G01R</b>	193213	<b>F16J</b>
193149	<b>F16K</b>	193214	<b>B01J</b>
193150	<b>C07C</b>	193215	<b>A61K</b>
193151	<b>D01F</b>	193216	<b>H02H</b>
193152	<b>B62D</b>	193217	<b>A45D</b>
193153	<b>C04B</b>	193218	<b>B05B</b>
193154	<b>G08B</b>	193219	<b>C04B</b>
193155	<b>B03C</b>	193220	<b>C12N</b>
193156	<b>F16H</b>	193221	<b>H01R</b>
193157	<b>A47K</b>	193222	<b>C10F</b>
193158	<b>B65D</b>	193223	<b>H01F</b>
193159	<b>B27K</b>	193224	<b>H04N</b>



1	2	1	2
193225	<b>C10J 3/26</b>	193274	<b>C07C 45/74</b>
193226	<b>E21F 16/00</b>	193275	<b>A61K 31/426</b>
193227	<b>C08B 37/08</b>	193276	<b>C07D 401/04</b>
193228	<b>F23D 11/00</b>	193277	<b>A62C 35/68</b>
193229	<b>C07D 417/06</b>	193278	<b>B29C 47/20</b>
193230	<b>A61K 8/34</b>	193279	<b>C07D 498/02</b>
193231	<b>C07D 231/14</b>	193280	<b>A47L 9/14</b>
193232	<b>A61F 13/15</b>	193281	<b>C12N 15/29</b>
193233	<b>C07D 231/38</b>	193282	<b>A61K 9/00</b>
193234	<b>B41F 17/08</b>	193283	<b>C07C 233/87</b>
193235	<b>E04F 11/032</b>	193284	<b>A62C 13/76</b>
193236	<b>A61K 38/22</b>	193285	<b>G06F 9/38</b>
193237	<b>C07C 211/35</b>	193286	<b>A61K 9/19</b>
193238	<b>B60R 19/34</b>	193287	<b>E04H 7/06</b>
193239	<b>B29C 65/06</b>	193288	<b>C08G 18/28</b>
193240	<b>C07C 59/46</b>	193289	<b>C07H 3/10</b>
193241	<b>A61K 31/485</b>	193290	<b>C21C 1/08</b>
193242	<b>C21C 1/10</b>	193291	<b>H02B 1/03</b>
193243	<b>A61K 38/27</b>	193292	<b>B65B 19/02</b>
193244	<b>A61K 31/436</b>	193293	<b>E02B 5/08</b>
193245	<b>C07D 211/70</b>	193294	<b>A61K 9/54</b>
193246	<b>F41A 9/44</b>	193295	<b>B27B 13/10</b>
193247	<b>B41J 2/175</b>	193296	<b>A61K 31/47</b>
193248	<b>C07C 251/30</b>	193297	<b>C07C 53/132</b>
193249	<b>C23C 14/35</b>	193298	<b>C01B 17/38</b>
193250	<b>B05B 11/00</b>	193299	<b>C12N 15/82</b>
193251	<b>H03K 17/08</b>	193300	<b>A61K 38/16</b>
193252	<b>C07C 201/02</b>	193301	<b>C22C 9/00</b>
193253	<b>H01H 9/00</b>	193302	<b>F28D 13/00</b>
193254	<b>A44B 11/06</b>	193303	<b>A23G 3/20</b>
193255	<b>D21J 1/08</b>	193304	<b>G05D 7/01</b>
193256	<b>C11D 17/00</b>	193305	<b>A61L 9/012</b>
193257	<b>E05F 7/06</b>	193306	<b>C07D 211/22</b>
193258	<b>B44D 3/12</b>	193307	<b>C03B 7/089</b>
193259	<b>E21B 33/12</b>	193308	<b>C07D 401/12</b>
193260	<b>H02G 11/00</b>	193309	<b>G01N 33/00</b>
193261	<b>B65G 23/00</b>	193310	<b>G02F 1/125</b>
193262	<b>A23G 1/02</b>	193311	<b>F23N 1/00</b>
193263	<b>B60R 13/04</b>	193312	<b>B61G 9/00</b>
193264	<b>C10G 25/00</b>	193313	<b>A61F 13/15</b>
193265	<b>E03F 5/02</b>	193314	<b>B01D 15/02</b>
193266	<b>G01N 33/28</b>	193315	<b>C07C 43/23</b>
193267	<b>A46D 1/00</b>	193316	<b>G02F 1/125</b>
193268	<b>A61L 2/18</b>	193317	<b>C08G 77/46</b>
193269	<b>G01N 33/00</b>	193318	<b>C23C 14/08</b>
193270	<b>E21F 13/06</b>	193319	<b>D21C 5/02</b>
193271	<b>C09K 3/16</b>	193320	<b>A23K 1/16</b>
193272	<b>F16K 1/226</b>	193321	<b>C07D 489/04</b>
193273	<b>A61K 31/485</b>	193322	<b>G01K 7/00</b>

3

### TŁUMACZENIA PATENTÓW EUROPEJSKICH

Poniższe zestawienie zawiera kolejno: kod rodzaju tłumaczenia patentu europejskiego chronionego na terytorium Rzeczypospolitej Polskiej, datę publikacji o udzieleniu lub zmianie patentu europejskiego, rok wydania i numer Europejskiego Biuletynu Patentowego, w którym ogłoszono o udzieleniu lub zmianie patentu, numer patentu europejskiego.

T3 (97) 06 09 2006	2006/36	EP 1454566 B1
T3 (97) 16 08 2006	2006/33	EP 1457208 B1
T3 (97) 20 09 2006	2006/38	EP 1466816 B1
T3 (97) 15 03 2006	2006/11	EP 1467171 B1
T3 (97) 21 06 2006	2006/25	EP 1469248 B1
T3 (97) 02 11 2006	2006/44	EP 1477720 B1

T3 (97) 23 08 2006	2006/34	EP 1479478 B1
T3 (97) 30 08 2006	2006/35	EP 1486635 B1
T3 (97) 16 08 2006	2006/33	EP 1489194 B1
T3 (97) 13 09 2006	2006/37	EP 1496148 B1
T3 (97) 15 11 2006	2006/46	EP 1498119 B1
T3 (97) 22 11 2006	2006/47	EP 1498636 B1
T3 (97) 13 09 2006	2006/37	EP 1498645 B1
T3 (97) 13 09 2006	2006/37	EP 1504682 B1
T3 (97) 09 08 2006	2006/32	EP 1507347 B1
T3 (97) 20 09 2006	2006/38	EP 1515303 B1
T3 (97) 06 09 2006	2006/36	EP 1516989 B1
T3 (97) 23 08 2006	2006/34	EP 1516997 B1
T3 (97) 27 09 2006	2006/39	EP 1523878 B1
T3 (97) 25 10 2006	2006/43	EP 1536137 B1
T3 (97) 13 09 2006	2006/37	EP 1538050 B1
T3 (97) 06 09 2006	2006/36	EP 1544531 B1
T3 (97) 30 08 2006	2006/35	EP 1548336 B1
T3 (97) 13 09 2006	2006/37	EP 1557386 B1
T3 (97) 04 10 2006	2006/40	EP 1559352 B1
T3 (97) 30 08 2006	2006/35	EP 1564366 B1
T3 (97) 08 11 2006	2006/45	EP 1568440 B1
T3 (97) 30 08 2006	2006/35	EP 1574366 B1
T3 (97) 30 08 2006	2006/35	EP 1582424 B1
T3 (97) 23 08 2006	2006/34	EP 1591284 B1
T3 (97) 30 08 2006	2006/35	EP 1598285 B1
T3 (97) 06 09 2006	2006/36	EP 1600588 B1
T3 (97) 11 10 2006	2006/41	EP 1601533 B1
T3 (97) 06 09 2006	2006/36	EP 1601849 B1
T3 (97) 23 08 2006	2006/34	EP 1603770 B1
T3 (97) 23 08 2006	2006/34	EP 1605759 B1
T3 (97) 23 08 2006	2006/34	EP 1605762 B1
T3 (97) 06 09 2006	2006/36	EP 1605769 B1
T3 (97) 27 09 2006	2006/39	EP 1606276 B1
T3 (97) 09 08 2006	2006/32	EP 1606485 B1
T3 (97) 23 08 2006	2006/34	EP 1606545 B1
T3 (97) 13 09 2006	2006/37	EP 1607211 B1
T3 (97) 02 11 2006	2006/44	EP 1608420 B1
T3 (97) 02 11 2006	2006/44	EP 1608908 B1
T3 (97) 27 09 2006	2006/39	EP 1609358 B1
T3 (97) 02 08 2006	2006/31	EP 1610642 B1
T3 (97) 20 09 2006	2006/38	EP 1611106 B1
T3 (97) 06 09 2006	2006/36	EP 1611832 B1
T3 (97) 20 09 2006	2006/38	EP 1612032 B1
T3 (97) 23 08 2006	2006/34	EP 1613703 B1
T3 (97) 06 09 2006	2006/36	EP 1613988 B1
T3 (97) 27 09 2006	2006/39	EP 1615638 B1
T3 (97) 02 08 2006	2006/31	EP 1615790 B1
T3 (97) 06 09 2006	2006/36	EP 1620614 B1
T3 (97) 06 09 2006	2006/36	EP 1621316 B1
T3 (97) 23 08 2006	2006/34	EP 1623360 B1
T3 (97) 27 09 2006	2006/39	EP 1624878 B1
T3 (97) 13 09 2006	2006/37	EP 1624957 B1
T3 (97) 13 09 2006	2006/37	EP 1626651 B1
T3 (97) 13 09 2006	2006/37	EP 1628642 B1
T3 (97) 30 08 2006	2006/35	EP 1629159 B1
T3 (97) 23 08 2006	2006/34	EP 1633511 B1
T3 (97) 06 09 2006	2006/36	EP 1633630 B1
T3 (97) 23 08 2006	2006/34	EP 1634027 B1
T3 (97) 18 10 2006	2006/42	EP 1634261 B1
T3 (97) 25 10 2006	2006/43	EP 1635938 B1
T3 (97) 25 10 2006	2006/43	EP 1635939 B1
T3 (97) 06 09 2006	2006/36	EP 1636162 B1
T3 (97) 13 09 2006	2006/37	EP 1638783 B1
T3 (97) 06 09 2006	2006/36	EP 1639225 B1
T3 (97) 20 09 2006	2006/38	EP 1640938 B1
T3 (97) 18 10 2006	2006/42	EP 1648908 B1

T3 (97) 27 09 2006	2006/39	EP 1649798 B1
T3 (97) 25 10 2006	2006/43	EP 1654320 B1
T3 (97) 22 11 2006	2006/47	EP 1656029 B1

## 4

#### DECYZJE O ODMOWIE UDZIELENIA PATENTU (wydane po ogłoszeniu o zgłoszeniu)

Poniższe zestawienie zawiera kolejno: numer zgłoszenia wynalazku oraz numer i rok wydania Biuletynu Urzędu Patentowego, w którym zgłoszenie zostało ogłoszone (dla zgłoszeń wydzielonych umieszczono w nawiasie numer zgłoszenia macierzystego).

324156	14/1999	338407	18/2001
325043	18/1998	338457	23/2000
325363	20/1998	338935	19/2001
325386	20/1998	339172	25/2000
326834	26/1998	339812	01/2001
327906	04/2000	339867	22/2001
327908	04/2000	340101	24/2001
327909 <sup>u)</sup>	04/2000	340541	04/2001
330254	13/1999	340630	04/2001
330256	13/2000	340771	05/2001
331818	18/1999	340904	06/2001
331912	18/1999	341204	07/2001
332228	21/1999	341254	02/2002
332399	21/2000	341295	08/2001
332733	21/1999	341373	08/2001
333562	25/2000	341650	09/2001
333576	26/2000	341814	10/2001
333731	26/1999	341816	10/2001
333873	02/2000	342610	13/2001
334460	03/2001	343378	17/2001
334532	03/2001	343408	17/2001
334606	03/2001	343431	17/2001
334648	03/2001	343489	18/2001
334739	04/2001	343799	19/2001
334778	04/2001	344292	22/2001
334979	04/2000	344348	23/2001
335048	07/2000	344605	13/2002
335451	07/2001	344835	24/2001
335723	10/2000	345117	25/2001
335794	08/2000	345325	26/2001
335947	09/2001	345386	26/2001
335948	09/2001	345422	17/2001
335949	09/2001	345538	26/2001
335950	09/2001	345622	01/2002
336111	09/2000	346252	19/2002
336139	09/2000	346715	05/2002
336215	10/2001	347250	07/2002
336297	13/2000	347409	08/2002
336302	13/2000	347487	24/2002
336363	10/2001	347581	08/2002
336625	14/2000	347673	09/2002
336955	12/2001	348154	10/2002
337010	11/2001	348508	11/2002
337198	13/2000	348581	12/2002
337212	17/2000	348643	12/2002
337228	17/2000	348771	13/2002
337311	14/2000	349157	14/2002
337528	18/2000	350409	25/2002
337617	18/2000	350916	03/2003
337678	15/2001	352551	17/2003
337711	18/2000	353022	20/2003
337831	19/2000	356283 <sup>u)</sup>	07/2004
337957	16/2001	356455	13/2004
337999	20/2000	372851(332460)	19/1999

<sup>u)</sup> zgłoszenie będzie rozpatrywane jako zgłoszenie wzoru użytkowego

## 5

#### DECYZJE O ODMOWIE UDZIELENIA DODATKOWEGO PRAWA OCHRONNEGO

Poniższe zestawienie zawiera kolejno: numer patentu podstawowego i tytuł wynalazku, nazwisko i imię lub nazwę i adres uprawnionego, numer i datę pierwszego zezwolenia na wprowadzenie produktu na rynek, numer i datę pierwszego zezwolenia w Unii Europejskiej na wprowadzenie produktu na rynek oraz nazwę organu, który je wydał, oznaczenie produktu opisanego w tym zezwoleniu.

165699  
Sposób wytwarzania środka radiofarmaceutycznego  
13/165699,20041014  
THE DOW CHEMICAL COMPANY Midland, Stany Zjednoczone  
Ameryki  
9420, 2002 06 26, QUADRAMET  
EU/1/97/057/001 19980205

## 6

#### DECYZJE O UMORZENIU POSTĘPOWANIA (wydane po ogłoszeniu o zgłoszeniu)

Poniższe zestawienie zawiera kolejno: numer zgłoszenia wynalazku oraz numer i rok wydania Biuletynu Urzędu Patentowego, w którym zgłoszenie zostało ogłoszone (dla zgłoszeń wydzielonych umieszczono w nawiasie numer zgłoszenia macierzystego).

325385	20/1998	339694	22/2000
326792	26/1999	339942	02/2001
327304	02/1999	340625	04/2001
328896	08/1999	340626	04/2001
328897	08/1999	341191	03/2001
328898	08/1999	341434	08/2001
332227	21/1999	342547	13/2001
332232	21/1999	342601	13/2001
333431	25/1999	342606	13/2001
333614	26/2000	342885	15/2001
333618	26/2000	346175	03/2002
333969	01/2001	347212	07/2002
334311	01/2000	347403	24/2002
335122	05/2000	347692	09/2002
335257	08/2000	347889	09/2002
335353	09/2000	348021	10/2002
336214	12/2000	348027	10/2002
336245	09/2000	348746	12/2002
336445	10/2000	349188	14/2002
336642	11/2001	350753 <sup>u)</sup>	10/2003
336643	11/2001	356207	12/2004
337104	13/2001	356644	13/2004
337270	14/2000	358458	16/2004
337968	19/2000	359498	17/2004
338573	18/2000	365675	01/2005
338645	23/2000	368243	06/2005
338988	25/2000	370812(337270)	14/2000
339060	25/2000		

<sup>u)</sup> zgłoszenie będzie rozpatrywane jako zgłoszenie wzoru użytkowego

## 7

#### DECYZJE STWIERDZAJĄCE WYGAŚNIĘCIE DECYZJI O UDZIELENIU PATENTU

Poniższe zestawienie zawiera kolejno: numer zgłoszenia wynalazku oraz numer i rok wydania Biuletynu Urzędu Patentowego, w którym zgłoszenie zostało ogłoszone (dla zgłoszeń wydzielonych umieszczono w nawiasie numer zgłoszenia macierzystego).

324583	16/1999	327873	04/1999
325150	19/1999	329473	10/1999

329590	10/2000	337246	21/2000
329710	11/2000	337779	19/2000
330509	14/2000	338293	22/2000
331065	15/1999	339765	01/2001
331637	18/2000	339879	23/2001
331663	18/1999	340186	24/2001
331676	18/2000	343625	18/2001
331962	18/1999	344613	13/2002
332558	21/1999	347363	08/2002
333686	26/2000	348703	12/2002
335449	07/2001		

## 8

### WPISY I ZMIANY W REJESTRZE PATENTOWYM (nieuwzględnione w innych samodzielnych ogłoszeniach)

Poniższe zestawienie zawiera kolejno: kod rodzaju patentu, numer patentu, datę wpisu, oznaczenie rubryki, w której dokonano wpisu lub zmiany oraz treść wpisu. Poszczególne rubryki rejestru patentowego zawierają następujące dane:

- rubryka A - nazwisko i imię albo nazwa, miejsce zamieszkania albo siedziba uprawnionego z patentu (miejsceowość, kraj) oraz numer identyfikacji podatkowej NIP, a także numer PESEL albo numer identyfikacyjny REGON, o ile zgłaszający je wskazał,
- rubryka B - tytuł wynalazku,
- rubryka C - nazwisko i imię twórcy wynalazku oraz jego miejsce zamieszkania (miejsceowość, kraj),
- rubryka D - prawa ograniczające patent,
- rubryka E - wpisy uzupełniające stan prawny patentu (w szczególności patenty dodatkowe, zamiana patentu dodatkowego na patent), a także numer dodatkowego prawa ochronnego, data pierwszego zezwolenia na wprowadzenie produktu na rynek w Rzeczypospolitej Polskiej i Unii Europejskiej oraz oznaczenie organu, który wydał zezwolenie,
- rubryka F - wnioski o unieważnienie i sprzeciwy, wnioski o udzielenie dodatkowego prawa ochronnego oraz decyzje dotyczące danego patentu,
- rubryka G - data unieważnienia lub data i przyczyna wygaśnięcia patentu, a także data stwierdzenia wygaśnięcia decyzji o udzieleniu dodatkowego prawa ochronnego lub data unieważnienia albo data i przyczyna wygaśnięcia dodatkowego prawa ochronnego.

**Uwaga:** Publikacji podlegają: zmiana uprawnionego, twórcy, zmiana nazwy uprawnionego, prawa ograniczające patent, sprostowania istotnych pomyłek.

(B1) **163485, 163486** 2006 10 17 A. Wprowadzono zmianę uprawnionego przez wykreślenie wpisu: ISCAR LTD, Tefen, Izrael i dokonanie wpisu: NEW ISCAR LTD., Tefen, Izrael.

(B1) **163485, 163486** 2006 10 17 A. Wprowadzono zmianę nazwy uprawnionego przez wykreślenie wpisu: NEW ISCAR LTD., Tefen, Izrael i dokonanie wpisu: ISCAR LTD., Tefen, Izrael.

(B1) **163541, 163542** 2006 10 18 A. Wprowadzono zmianę uprawnionego przez wykreślenie wpisu: ISCAR LTD, Tefen, Izrael i dokonanie wpisu: NEW ISCAR LTD., Tefen, Izrael.

(B1) **163541, 163542** 2006 10 18 A. Wprowadzono zmianę nazwy uprawnionego przez wykreślenie wpisu: NEW ISCAR LTD., Tefen, Izrael i dokonanie wpisu: ISCAR LTD., Tefen, Izrael.

(B1) **165416** 2006 10 18 A. Wprowadzono zmianę uprawnionego przez wykreślenie wpisu: Oxycal Laboratories, Inc., Prescott, Stany Zjednoczone Ameryki i dokonanie wpisu: Oxycal Laboratories, Incorporated, Phoenix, Stany Zjednoczone Ameryki.

(B1) **165416** 2006 10 18 A. Wprowadzono zmianę nazwy uprawnionego przez wykreślenie wpisu: Oxycal Laboratories, In-

corporated, Phoenix, Stany Zjednoczone Ameryki i dokonanie wpisu: Zila Nutraceuticals, Inc., Phoenix, Stany Zjednoczone Ameryki.

(B1) **165416** 2006 10 18 A. Wprowadzono zmianę siedziby uprawnionego przez wykreślenie wpisu: Zila Nutraceuticals, Inc., Phoenix, Stany Zjednoczone Ameryki i dokonanie wpisu: Zila Nutraceuticals, Inc., Prescott, Stany Zjednoczone Ameryki.

(B1) **165860** 2006 10 17 A. Wprowadzono zmianę uprawnionego przez wykreślenie wpisu: ISCAR LTD., Tefen, Izrael i dokonanie wpisu: NEW ISCAR LTD., Tefen, Izrael.

(B1) **165860** 2006 10 17 A. Wprowadzono zmianę nazwy uprawnionego przez wykreślenie wpisu: NEW ISCAR LTD, Tefen, Izrael i dokonanie wpisu: ISCAR LTD., Tefen, Izrael.

(B1) **168752, 168762** 2006 10 25 A. Wprowadzono zmianę nazwy uprawnionego przez wykreślenie wpisu: Elektrownia TURÓW Spółka Akcyjna, Bogatynia, Polska i dokonanie wpisu: BOT Elektrownia Turów Spółka Akcyjna, Bogatynia, Polska 000021491.

(B1) **171368** 2006 10 25 A. Wprowadzono zmianę uprawnionego przez wykreślenie wpisu: SOLAR-Fashion GmbH & Co. KG, Bindlach, Niemcy i dokonanie wpisu: SILVER SUNBEAM LIMITED, Tortola, Brytyjskie Wyspy Dziewicze.

(B1) **172101** 2006 10 17 A. Wprowadzono zmianę uprawnionego przez wykreślenie wpisu: ISCAR LTD., Migdal Tefen, Izrael i dokonanie wpisu: NEW ISCAR LTD., Tefen, Izrael.

(B1) **172101** 2006 10 17 A. Wprowadzono zmianę nazwy uprawnionego przez wykreślenie wpisu: NEW ISCAR LTD., Tefen, Izrael i dokonanie wpisu: ISCAR LTD., Tefen, Izrael.

(B1) **174966** 2006 10 04 A. Wprowadzono zmianę uprawnionego przez wykreślenie wpisu: Shepherd Products Inc., Ontario, Kanada i dokonanie wpisu: Leggett & Platt Canada Co. (Societe Leggett & Platt Canada), Waterloo, Kanada.

(B1) **175787** 2006 10 18 D. Dokonano wpisu: „W dniu 08 października 2001 r. zawarto umowę licencyjną pełną, wyłączną z firmą „IMPEXZŁOM” Sp.j. Zakład Pracy Chronionej, Ostrowiec Świętokrzyski, Polska na korzystanie z wynalazku od dnia 09 października 2001 r. na czas nieokreślony.

(B1) **175844** 2006 10 24 A. Wprowadzono zmianę uprawnionego przez wykreślenie wpisu: THE BOOTS COMPANY PLC., Nottingham, Wielka Brytania i dokonanie wpisu: Reckitt Benckiser Healthcare (UK) Limited, Slough, Wielka Brytania.

(B1) **175933, 176073** 2006 10 18 A. Wprowadzono zmianę uprawnionego przez wykreślenie wpisu: ISCAR LTD., Migdal Tefen, Izrael i dokonanie wpisu: NEW ISCAR LTD., Tefen, Izrael.

(B1) **175933, 176073** 2006 10 18 A. Wprowadzono zmianę nazwy uprawnionego przez wykreślenie wpisu: NEW ISCAR LTD., Tefen, Izrael i dokonanie wpisu: ISCAR LTD., Tefen, Izrael.

(B1) **177807** 2006 10 17 A. Wprowadzono zmianę uprawnionego przez wykreślenie wpisu: ISCAR LTD., Migdal Tefen, Izrael i dokonanie wpisu: NEW ISCAR LTD., Tefen, Izrael.

(B1) **177807** 2006 10 17 A. Wprowadzono zmianę nazwy uprawnionego przez wykreślenie wpisu: NEW ISCAR LTD., Tefen, Izrael i dokonanie wpisu: ISCAR LTD., Tefen, Izrael

(B1) **178516** 2006 10 04 A. Wprowadzono zmianę uprawnionego przez wykreślenie wpisu: SENOPLAST KLEPSCH & CO. GMBH & CO. KG, Piesendorf, Austria i dokonanie wpisu: Senoplast Klepsch & Co. GmbH, Piesendorf, Austria.

(B1) **178577** 2006 10 17 A. Wprowadzono zmianę uprawnionego przez wykreślenie wpisu: ISCAR LTD., Migdal Tefen, Izrael i dokonanie wpisu: NEW ISCAR LTD., Tefen, Izrael.

(B1) **178577** 2006 10 17 A. Wprowadzono zmianę nazwy uprawnionego przez wykreślenie wpisu: NEW ISCAR LTD., Tefen, Izrael i dokonanie wpisu: ISCAR LTD., Tefen, Izrael.

(B1) **179956** 2006 10 04 A. Wprowadzono zmianę nazwy uprawnionego przez wykreślenie wpisu: KOMET PRÄZISION-

SWERKZEUGE ROBERT BREUNING GMBH, Besigheim, Niemcy i dokonanie wpisu: KOMET GROUP Holding GmbH, Besigheim, Niemcy.

(B1) **180608, 180619** 2006 10 03 A. Wprowadzono zmianę nazwy uprawnionego przez wykreślenie wpisu: IBM CORPORATION, Armonk, Stany Zjednoczone Ameryki i dokonanie wpisu: INTERNATIONAL BUSINESS MACHINES CORPORATION, Armonk, Stany Zjednoczone Ameryki.

(B1) **182870** 2006 10 24 A. Wprowadzono zmianę nazwy uprawnionego przez wykreślenie wpisu: TAMROCK VOEST-ALPINE BERG-TECHNIK GESELLSCHAFT M.B.H., Zeltweg, Austria i dokonanie wpisu: VOEST-ALPINE Bergtechnik Gesellschaft m.b.H., Zeltweg, Austria.

(B1) **182978** 2006 10 03 A. Wprowadzono zmianę nazwy uprawnionego przez wykreślenie wpisu: IBM CORPORATION, Armonk, Stany Zjednoczone Ameryki i dokonanie wpisu: INTERNATIONAL BUSINESS MACHINES CORPORATION, Armonk, Stany Zjednoczone Ameryki.

(B1) **183254** 2006 10 04 A. Wprowadzono zmianę nazwy uprawnionego przez wykreślenie wpisu: KOMET PRÄZISION-SWERKZEUGE ROBERT BREUNING GMBH, Besigheim, Niemcy i dokonanie wpisu: KOMET GROUP Holding GmbH, Besigheim, Niemcy.

(B1) **183383** 2006 10 03 A. Wprowadzono zmianę uprawnionego przez wykreślenie wpisu: Mongarli Cesare, Alpignano, Włochy i dokonanie wpisu: CANTECH ITALIA – Societa a responsabilita limitata, Monterotondo, Włochy.

(B1) **183383** 2006 10 03 A. Wprowadzono zmianę uprawnionego przez wykreślenie wpisu: CANTECH ITALIA – Societa a responsabilita limitata, Monterotondo, Włochy i dokonanie wpisu: Linden Paolo, Borgo San Dalmazzo, Włochy.

(B1) **183383** 2006 10 03 A. Wprowadzono zmianę uprawnionego przez wykreślenie wpisu: Linden Paolo, Borgo San Dalmazzo, Włochy i dokonanie wpisu: INTERNATIONAL PATENTS AND BRANDS CORPORATION, El Dorado, Panama.

(B1) **184059, 184709** 2006 10 24 A. Wprowadzono zmianę nazwy uprawnionego przez wykreślenie wpisu: Pharmacia AB, Sztokholm, Szwecja i dokonanie wpisu: Pfizer Health AB, Sztokholm, Szwecja.

(B1) **184720** 2006 10 17 A. Wprowadzono zmianę uprawnionego przez wykreślenie wpisu: ISCAR LTD., Tefen, Izrael i dokonanie wpisu: NEW ISCAR LTD., Tefen, Izrael.

(B1) **184720** 2006 10 17 A. Wprowadzono zmianę nazwy uprawnionego przez wykreślenie wpisu: NEW ISCAR LTD., Tefen, Izrael i dokonanie wpisu: ISCAR LTD., Tefen, Izrael.

(B1) **184927** 2006 10 04 A. Wprowadzono zmianę nazwy uprawnionego przez wykreślenie wpisu: B.M.W. CANOLA INC., Winnipeg, Kanada i dokonanie wpisu: BURCON NUTRASCIENCE (MB) CORP., Winnipeg, Kanada.

(B1) **185746** 2006 10 04 A. Wprowadzono zmianę nazwy uprawnionego przez wykreślenie wpisu: KOMET PRÄZISION-SWERKZEUGE ROBERT BREUNING GMBH, Besigheim, Niemcy i dokonanie wpisu: KOMET GROUP Holding GmbH, Besigheim, Niemcy.

(B1) **186147** 2006 10 18 A. Wprowadzono zmianę uprawnionego przez wykreślenie wpisu: ISCAR LTD., P.O. Box 11, 24959 Migdal Tefen, Izrael i dokonanie wpisu: NEW ISCAR LTD., Tefen, Izrael.

(B1) **186147** 2006 10 18 A. Wprowadzono zmianę nazwy uprawnionego przez wykreślenie wpisu: NEW ISCAR LTD., Tefen, Izrael i dokonanie wpisu: ISCAR LTD., Tefen, Izrael.

(B1) **186218** 2006 10 17 A. Wprowadzono zmianę uprawnionego przez wykreślenie wpisu: ISCAR LTD., P.O. Box 11, 24959 Migdal Tefen, Izrael i dokonanie wpisu: NEW ISCAR LTD., Tefen, Izrael.

(B1) **186218** 2006 10 17 A. Wprowadzono zmianę nazwy uprawnionego przez wykreślenie wpisu: NEW ISCAR LTD., Tefen, Izrael i dokonanie wpisu: ISCAR LTD., Tefen, Izrael.

(B1) **186469** 2006 10 04 A. Wprowadzono zmianę uprawnionego przez wykreślenie wpisu: Bereuter Heinz, An der Steinlache 10, A-6971 Hard, Austria i dokonanie wpisu: CREATIV Chemie GmbH, Lustenau, Austria.

(B1) **186561** 2006 10 04 A. Wprowadzono zmianę nazwy uprawnionego przez wykreślenie wpisu: KOMET PRÄZISIONSWERKZEUGE ROBERT BREUNING GMBH, Zeppelinstrasse 3, D-74354 Besigheim, Niemcy i dokonanie wpisu: KOMET GROUP Holding GmbH, Besigheim, Niemcy.

(B1) **187383** 2006 10 24 A. Wprowadzono zmianę uprawnionego przez wykreślenie wpisu: THE BOOTS COMPANY PLC, 1 Thane Road West, Nottingham NG2 3AA, Wielka Brytania i dokonanie wpisu: Reckitt Benckiser Healthcare (UK) Limited, Slough, Wielka Brytania.

(B1) **187855** 2006 10 04 A. Wprowadzono zmianę uprawnionego przez wykreślenie wpisu: RHODIA LIMITED, Oak House Reeds Crescent, Watford, Herthordshire WD1 1QH, Wielka Brytania i dokonanie wpisu: E.I. du Pont de Nemours and Company, Wilmington, Stan Zjednoczone Ameryki.

(B1) **188354** 2006 10 04 A. Wprowadzono zmianę nazwy uprawnionego przez wykreślenie wpisu: KOMET PRÄZISION-SWERKZEUGE ROBERT BREUNING GMBH, Zeppelinstrasse 3, D-74354 Besigheim, Niemcy i dokonanie wpisu: KOMET GROUP Holding GmbH, Besigheim, Niemcy.

(B1) **190733, 190947** 2006 10 24 A. Wprowadzono zmianę uprawnionego przez wykreślenie wpisu: THE BOOTS COMPANY PLC, Nottingham, Wielka Brytania i dokonanie wpisu: Reckitt Benckiser Healthcare (UK) Limited, Slough, Wielka Brytania.

(B1) **191468** 2006 10 25 A. Wprowadzono zmianę uprawnionego przez wykreślenie wpisu: OUTOKUMPU OYJ, Espoo, Finlandia i dokonanie wpisu: Outokumpu Technology Oy, Espoo, Finlandia.

(T3) **1486312** 2006 11 14 A. Wprowadzono zmianę nazwy uprawnionego przez wykreślenie wpisu: Otto Männer Heisskanal-systeme GmbH & Co. KG, Bahlingen, Niemcy i dokonanie wpisu: Otto Männer Innovation GmbH, Bahlingen, Niemcy.

(T3) **1529813** 2006 12 13 A. Wprowadzono zmianę uprawnionego przez wykreślenie wpisu: Wacker Chemie GmbH, Monachium, Niemcy i dokonanie wpisu: Wacker Chemie AG, Monachium, Niemcy.

## 9

### DECYZJE O WYGAŚNIĘCIU PATENTU

*Poniższe zestawienie zawiera kolejno: kod rodzaju patentu, numery patentów, które wygasły na podstawie art. 90 ust. 1 pkt 2 - 4 ustawy z dnia 30.06.2000 r. - Prawo własności przemysłowej oraz datę wygaśnięcia patentu.*

(B1) 170255	2004 12 07	(B1) 176706	2004 12 12
(B1) 171742	2004 12 10	(B1) 176942	2004 12 29
(B1) 173220	2004 12 01	(B1) 176975	2004 12 27
(B1) 173227	2004 12 06	(B1) 177175	2004 12 06
(B1) 173647	2004 12 20	(B1) 177251	2004 12 09
(B1) 174564	2004 12 21	(B1) 177442	2004 12 22
(B1) 174683	2004 12 12	(B1) 177809	2004 12 13
(B1) 174711	2004 12 19	(B1) 177854	2004 12 17
(B1) 174860	2004 12 16	(B1) 178737	2004 12 14
(B1) 174925	2004 12 20	(B1) 178766	2004 12 04
(B1) 175010	2004 12 02	(B1) 178793	2004 12 22
(B1) 175035	2004 12 29	(B1) 179180	2004 12 14
(B1) 175408	2004 12 28	(B1) 179192	2004 12 13
(B1) 175488	2004 12 08	(B1) 179730	2004 12 12
(B1) 175570	2004 12 22	(B1) 180084	2004 12 09
(B1) 175588	2004 12 01	(B1) 180172	2004 12 09
(B1) 176044	2004 12 14	(B1) 180259	2004 12 18

---

(B1) 180392	2004 12 15	(B1) 181576	2004 12 16	(B1) 183503	2004 12 05	(B1) 188151	2004 12 17
(B1) 180409	2004 12 02	(B1) 181581	2004 12 12	(B1) 183506	2004 12 18	(B1) 188166	2004 12 03
(B1) 180577	2004 12 07	(B1) 181597	2004 12 30	(B1) 183707	2004 12 24	(B1) 188562	2004 12 23
(B1) 180663	2004 12 12	(B1) 181618	2004 12 26	(B1) 183708	2004 12 24	(B1) 188563	2004 12 23
(B1) 180761	2004 12 18	(B1) 181623	2004 12 11	(B1) 183762	2004 12 30	(B1) 191817	2002 02 15
(B1) 180777	2004 12 16	(B1) 181655	2004 12 18	(B1) 183793	2004 12 02	(B1) 191818	2002 03 22
(B1) 180831	2004 12 18	(B1) 181660	2004 12 16	(B1) 183805	2004 12 17	(B1) 191819	2002 06 19
(B1) 180890	2004 12 12	(B1) 181775	2004 10 16	(B1) 183808	2004 12 18	(B1) 191820	2002 10 19
(B1) 180903	2004 12 15	(B1) 181780	2004 12 16	(B1) 183812	2004 12 17	(B1) 191821	2002 12 08
(B1) 180925	2004 12 21	(B1) 181957	2004 12 03	(B1) 183882	2004 12 02	(B1) 191822	2002 04 26
(B1) 180981	2004 12 31	(B1) 182060	2004 12 15	(B1) 184204	2004 12 03	(B1) 191823	2001 12 18
(B1) 180982	2004 12 10	(B1) 182075	2004 12 16	(B1) 184503	2004 12 19	(B1) 191830	2001 05 18
(B1) 180985	2004 12 23	(B1) 182144	2004 12 27	(B1) 184984	2004 12 18	(B1) 191838	2002 04 28
(B1) 180988	2004 12 23	(B1) 182153	2004 12 05	(B1) 184998	2004 12 18	(B1) 191839	2001 12 23
(B1) 180997	2004 12 17	(B1) 182223	2004 12 01	(B1) 185015	2004 12 30	(B1) 191841	2003 09 28
(B1) 181022	2004 12 23	(B1) 182267	2004 12 13	(B1) 185115	2004 12 16	(B1) 191856	2003 03 27
(B1) 181125	2004 12 18	(B1) 182268	2004 12 31	(B1) 185154	2004 12 16	(B1) 191857	2001 07 23
(B1) 181171	2004 12 04	(B1) 182287	2004 12 31	(B1) 185223	2004 12 10	(B1) 191870	2002 12 22
(B1) 181214	2004 12 23	(B1) 182295	2004 12 31	(B1) 185231	2004 12 20	(B1) 191890	2003 01 19
(B1) 181232	2004 12 02	(B1) 182355	2004 12 18	(B1) 185316	2004 12 10	(B1) 191895	2002 06 08
(B1) 181239	2004 12 03	(B1) 182385	2004 12 18	(B1) 185349	2004 12 06	(B1) 191896	2002 07 15
(B1) 181253	2004 12 15	(B1) 182444	2004 12 18	(B1) 185687	2004 12 11	(B1) 191921	2002 11 10
(B1) 181280	2004 12 22	(B1) 182503	2004 12 20	(B1) 185723	2004 12 09	(B1) 191913	2002 03 01
(B1) 181286	2004 12 22	(B1) 182623	2004 12 20	(B1) 186230	2004 12 14	(B1) 191941	2002 09 29
(B1) 181400	2004 12 16	(B1) 182762	2004 12 31	(B1) 186468	2004 12 17	(B1) 191942	2002 03 23
(B1) 181417	2004 12 31	(B1) 182813	2004 12 04	(B1) 186626	2004 12 13	(B1) 191954	2002 06 09
(B1) 181467	2004 12 12	(B1) 182933	2004 12 23	(B1) 187180	2004 12 20	(B1) 191957	2003 12 21
(B1) 181526	2004 12 06	(B1) 183249	2004 12 06	(B1) 187847	2004 12 23	(B1) 191978	2003 06 12
(B1) 181527	2004 12 31	(B1) 183354	2004 12 10	(B1) 187932	2004 12 22	(B1) 191979	2002 12 27
(B1) 181554	2004 12 30	(B1) 183792	2004 12 14	(B1) 187974	2004 12 31	(B1) 191983	2004 02 22

## B. WZORY UŻYTKOWE

10

### UDZIELONE PRAWA OCHRONNE

(od nr 62 825 do nr 62 884)

Y1 (11) <b>62862</b> (41) 2005 06 13 8(51) <b>A01B 59/04</b> (21) 114498 (22) 2003 12 08 (72) Ptaszyński Stanisław, Kaszubski Maciej (73) Instytut Budownictwa, Mechanizacji i Elektryfikacji Rolnictwa, Warszawa (PL) (54) Przedni zaczep ciągnikowy, zwłaszcza do wałów doprawiających glebę	(73) Jurczyk Krystyna Przedsiębiorstwo Zagraniczne MAZUR-TOM Zakład Pracy Chronionej, Wójtowo (PL) (54) Wieszak
Y1 (11) <b>62832</b> (41) 2003 11 03 8(51) <b>A01K 27/00</b> (21) 113205 (22) 2002 04 29 (72) Rubin Jacek (73) WIREX Sp. z o.o., Jelenia Góra (PL) (54) Obroża z uchwytem	Y1 (11) <b>62825</b> (41) 2002 08 26 8(51) <b>A63B 21/00</b> (21) 111927 (22) 2001 02 20 (72) Szurmik Tomasz, Łęczyński Janusz (73) Szurmik Tomasz, Bielsko-Biała (PL); Łęczyńska Halina, Rabka-Zdrój (PL) (54) Asymetryczne urządzenie rehabilitacyjne
Y1 (11) <b>62852</b> (41) 2004 08 23 8(51) <b>A23F 3/14</b> (21) 113893 (22) 2003 02 20 (76) Hołodowicz Beata, Zakręt (PL) (54) Herbata	Y1 (11) <b>62881</b> (41) 2005 04 04 8(51) <b>A63B 24/00</b> (21) 114371 (22) 2003 10 01 (76) Marciniak Mieczysław, Rawa Mazowiecka (PL) (54) Urządzenie do rehabilitacji, terapii i odnowy biologicznej osób, w którym stosuje się fale elektromagnetyczne o długości dalekiej podczerwieni
Y1 (11) <b>62853</b> (41) 2004 09 06 8(51) <b>A23L 1/221</b> (21) 113904 (22) 2003 02 26 (76) Hołodowicz Beata, Zakręt (PL) (54) Imbir	Y1 (11) <b>62843</b> (41) 2005 05 02 8(51) <b>B01D 21/20</b> <b>B01D 20/18</b> (21) 114418 (22) 2003 10 23 (76) Smykla Marian, Tarnobrzeg (PL) (54) Urządzenie napędowe zgarniacza obrotowego w osadnikach
Y1 (11) <b>62854</b> (41) 2004 09 06 8(51) <b>A23L 1/221</b> (21) 113905 (22) 2003 02 26 (76) Hołodowicz Beata, Zakręt (PL) (54) Imbir	Y1 (11) <b>62850</b> (41) 2003 12 29 8(51) <b>B06B 1/16</b> <b>B28B 1/087</b> <b>B22C 15/12</b> (21) 113336 (22) 2002 06 28 (76) Szpunar Stanisław, Bielsko-Biała (PL); Olearczyk Zdzisław, Piszczowice (PL) (54) Wibrator z napędem elektrycznym
Y1 (11) <b>62879</b> (41) 2004 06 14 8(51) <b>A45B 3/02</b> (21) 113732 (22) 2002 12 09 (76) Litwin Stanisław, Przybysławice (PL) (54) Parasol ogrodowo-kawiarniany	Y1 (11) <b>62865</b> (41) 2005 06 13 8(51) <b>B21C 25/00</b> <b>B21C 23/00</b> (21) 114504 (22) 2003 12 12 (72) Kusnierz Jan (73) POLSKA AKADEMIA NAUK Instytut Metalurgii i Inżynierii Materiałowej im. Aleksandra Krupkowskiego, Kraków (PL) (54) Urządzenie do odkształceniowego przetwarzania elementów litych
Y1 (11) <b>62880</b> (41) 2004 06 14 8(51) <b>A45B 3/02</b> (21) 113731 (22) 2002 12 09 (76) Litwin Stanisław, Przybysławice (PL) (54) Parasol ogrodowo-kawiarniany	Y1 (11) <b>62833</b> (41) 2004 03 08 8(51) <b>B26F 1/38</b> <b>B26D 1/06</b> (21) 113488 (22) 2002 09 02 (76) Besztak Maciej, Wymysłówka (PL) (54) Wybijał otworów
Y1 (11) <b>62860</b> (41) 2005 05 16 8(51) <b>A45C 11/24</b> (21) 114440 (22) 2003 11 03 (76) Weligała Stanisław, Dębica (PL) (54) Kasetka na monety	Y1 (11) <b>62878</b> (41) 2005 06 27 8(51) <b>B41K 1/00</b> <b>B41K 1/02</b> (21) 114523 (22) 2003 12 18 (72) Popławski Krzysztof (73) Popławski Krzysztof Zakład Mechaniczny WAGRAF, Warszawa (PL) (54) Pieczętka kieszonkowa namaczalna
Y1 (11) <b>62841</b> (41) 2005 04 18 8(51) <b>A47B 1/05</b> (21) 114404 (22) 2003 10 17 (72) Pękała Andrzej, Sroka Zbigniew (73) PAGED Rzeszowskie Fabryki Mebli S.A., Sędziszów Małopolski (PL) (54) Stół rozsuwany	
Y1 (11) <b>62844</b> (41) 2005 05 16 8(51) <b>A47G 25/00</b> (21) 114449 (22) 2003 11 12 (72) Neska Wiesław, Paślowski Patrycjusz	

Y1 (11) **62863** (41) 2005 06 13 8(51) **B60K 15/00**  
**F02M 13/08**  
(21) 114500 (22) 2003 12 10  
(76) Rama Andrzej, Czerwony Kościół (PL)  
(54) Mieszacz do gazowej instalacji zasilającej, zwłaszcza w pojazdach samochodowych

---

Y1 (11) **62870** (41) 2005 01 10 8(51) **B61F 3/02**  
(21) 114168 (22) 2003 06 27  
(72) Sobaś Marek, Miklasz Radosław  
(73) Instytut Pojazdów Szynowych TABOR, Poznań (PL)  
(54) Dwuosiowy wózek typu 25 TNa do wagonu towarowego

---

Y1 (11) **62857** (41) 2005 05 16 8(51) **B62C 5/02**  
(21) 114453 (22) 2003 11 10  
(72) Glinkowski Henryk  
(73) Glinkowski Henryk WYRÓB I RENOWACJA POWOZÓW KONNYCH I SPORTOWYCH, Sikorzyn (PL)  
(54) Dyszka na jednego konia do pojazdu konnego

---

Y1 (11) **62882** (41) 2003 08 11 8(51) **B65D 41/28**  
**B65D 41/58**  
**B65D 43/16**  
**A45D 34/00**  
(21) 112956 (22) 2002 01 30  
(72) Sosnowski Dariusz  
(73) Sosnowski Arkadiusz Jacek, Warszawa (PL)  
(54) Zamknięcie pojemnika na kosmetyki

---

Y1 (11) **62861** (41) 2005 05 30 8(51) **B65D 85/72**  
**B65D 85/78**  
(21) 114463 (22) 2003 11 17  
(72) Wiśniewski Adam, Waszkiel Andrzej  
(73) PLASTIC-FORM Bożena Jagiełło-Waszkiel, Andrzej Waszkiel, Jolanta Wiśniewska, Adam Wiśniewski Sp. Jawna, Świdwin (PL)  
(54) Pojemnik z wieczkiem na produkty spożywcze, zwłaszcza lody

---

Y1 (11) **62831** (41) 2003 10 06 8(51) **B65G 1/02**  
**A47F 5/12**  
**A47B 47/00**  
(21) 113111 (22) 2002 03 25  
(72) Klepacki Filip, Krugiełka Zbyszek  
(73) SCA POZNAŃ DISPLAY Sp. z o.o., Sady (PL)  
(54) Moduł regału

---

Y1 (11) **62838** (41) 2003 08 25 8(51) **B65G 67/08**  
(21) 113877 (22) 2003 02 11  
(30) 02 20202926 2002 02 21 DE  
(72) Franck Hermann  
(73) Deutsche Post AG, Bonn (DE)  
(54) Urządzenie do załadunku i rozładunku pojemników transportowych

---

Y1 (11) **62839** (41) 2005 01 10 8(51) **C02F 3/04**  
(21) 114192 (22) 2003 07 09  
(72) Jucherski Andrzej, Walczowski Andrzej  
(73) Instytut Budownictwa, Mechanizacji i Elektryfikacji Rolnictwa, Warszawa (PL)  
(54) Złoże zwirowe do oczyszczania ścieków, zwłaszcza z gospodarstw jednozagrodowych

---

Y1 (11) **62866** (41) 2005 06 27 8(51) **C11C 5/00**  
**F23D 3/08**  
(21) 114506 (22) 2003 12 15  
(72) Harchut Adam, Harchut Jolanta  
(73) Harchut Adam, Harchut Jolanta F.H.U. KAMI, Kolbuszowa (PL)  
(54) Świeca rurkowa, zapachowa

Y1 (11) **62869** (41) 2005 06 27 8(51) **E01D 19/08**  
(21) 114526 (22) 2003 12 22  
(72) Dufurat Waldemar, Doroszek Lech  
(73) Dufurat Waldemar DUWAL, Wrocław (PL)  
(54) Kształtka mostowa

---

Y1 (11) **62858** (41) 2005 02 07 8(51) **E02D 29/14**  
(21) 114246 (22) 2003 07 28  
(72) Koliński Jan, Pluta Zbigniew  
(73) 3T Sp. z o.o., Lublin (PL)  
(54) Pokrywa wewnętrzna do studni, zwłaszcza kablowych

---

Y1 (11) **62840** (41) 2005 01 24 8(51) **E03D 1/30**  
(21) 114230 (22) 2003 07 21  
(72) Winkiel Tadeusz  
(73) Winkiel Sp. z o.o., Poznań (PL)  
(54) Zawór spustowy

---

Y1 (11) **62859** (41) 2005 03 07 8(51) **E04B 1/61**  
**E04D 3/361**  
(21) 114316 (22) 2003 09 01  
(72) Odwald Kazimierz  
(73) BALEX METAL Spółka z o.o., Bolszewo (PL)  
(54) Zamek płyt warstwowych

---

Y1 (11) **62848** (41) 2003 12 15 8(51) **E04B 1/86**  
(21) 113285 (22) 2002 06 10  
(72) Cichy Maciej, Kawalec Tadeusz  
(73) Przedsiębiorstwo Budowlano-Usługowe GOMIBUD Sp. z o.o., Borek Szlachecki (PL)  
(54) Płyta dźwiękochłonna

---

Y1 (11) **62849** (41) 2003 12 15 8(51) **E04B 1/86**  
(21) 113286 (22) 2002 06 10  
(72) Cichy Maciej, Kawalec Tadeusz  
(73) Przedsiębiorstwo Budowlano-Usługowe GOMIBUD Sp. z o.o., Borek Szlachecki (PL)  
(54) Płyta dźwiękochłonna

---

Y1 (11) **62871** (41) 2005 01 10 8(51) **E04B 2/96**  
(21) 114173 (22) 2003 06 30  
(72) Ruśniok Dariusz  
(73) Zakłady Elementów Wyposażenia Budownictwa METALPLAST-BIELSKO S.A., Bielsko-Biała (PL)  
(54) Kształtownik osadczy

---

Y1 (11) **62872** (41) 2005 01 10 8(51) **E04B 2/96**  
(21) 114174 (22) 2003 06 30  
(72) Ruśniok Dariusz  
(73) Zakłady Elementów Wyposażenia Budownictwa METALPLAST-BIELSKO S.A., Bielsko-Biała (PL)  
(54) Uszczelka

---

Y1 (11) **62873** (41) 2005 01 10 8(51) **E04B 2/96**  
(21) 114175 (22) 2003 06 30  
(72) Ruśniok Dariusz  
(73) Zakłady Elementów Wyposażenia Budownictwa METALPLAST-BIELSKO S.A., Bielsko-Biała (PL)  
(54) Kształtownik dystansowy

---

Y1 (11) **62877** (41) 2005 06 27 8(51) **E04C 1/00**  
**E04B 2/14**  
(21) 114515 (22) 2003 12 16  
(72) Kasa Martin  
(73) WIENERBERGER Ceramika Budowlana Sp. z o.o., Warszawa (PL)  
(54) Ceramiczny pustak ścienny

Y1 (11) **62836** (41) 2004 06 14 8(51) **E04D 13/072**  
 (21) 113718 (22) 2002 12 02  
 (76) Stachlewski Maciej, Lutomiersk (PL)  
 (54) Uchwyt do rynny

Y1 (11) **62835** (41) 2004 05 31 8(51) **E04F 13/20**  
**E04F 19/06**  
**E04F 13/10**

(21) 113686 (22) 2002 11 23  
 (76) Wolański Kazimierz, Brzozów (PL)  
 (54) Klamra mocująca panele lub listwy boazerii

Y1 (11) **62856** (41) 2005 01 24 8(51) **E04F 17/02**  
**F23L 17/02**  
**F24F 7/02**

(21) 114217 (22) 2003 07 16  
 (76) Darlak Józef, Dębica (PL)  
 (54) Daszek uchylny

Y1 (11) **62874** (41) 2005 02 07 8(51) **E04F 19/04**  
 (21) 114272 (22) 2003 08 06  
 (72) Chmielowiec Krzysztof  
 (73) SOLEKO Spółka z o.o., Kraków (PL)  
 (54) Uchwyt mocujący listwy przypodłogowej

Y1 (11) **62875** (41) 2005 02 07 8(51) **E04F 19/04**  
 (21) 114273 (22) 2003 08 06  
 (72) Chmielowiec Krzysztof  
 (73) SOLEKO Spółka z o.o., Kraków (PL)  
 (54) Uchwyt mocujący listwy przypodłogowej

Y1 (11) **62876** (41) 2005 02 07 8(51) **E04F 19/04**  
 (21) 114274 (22) 2003 08 06  
 (72) Chmielowiec Krzysztof  
 (73) SOLEKO Spółka z o.o., Kraków (PL)  
 (54) Uchwyt mocujący listwy przypodłogowej

Y1 (11) **62867** (41) 2001 10 22 8(51) **E06B 3/96**  
 (21) 110867 (22) 2000 04 11  
 (76) Łabuda Józef, Kluczbork (PL); Nasiadko Krzysztof,  
 Kluczbork (PL)  
 (54) Wkładka narożna do szyb zespolonych

Y1 (11) **62847** (41) 2002 11 18 8(51) **F01K 1/06**  
 (21) 112156 (22) 2001 05 04  
 (72) Gronert Jerzy  
 (73) Przedsiębiorstwo Wdrażania Postępu Technicznego POSTEOR  
 Spółka z o.o., Sopot (PL); , ()  
 (54) Zespół wymienników do odbioru ciepła z turbiny ciepłowniczej

Y1 (11) **62837** (41) 2004 07 26 8(51) **F16K 5/06**  
 (21) 113808 (22) 2003 01 14  
 (76) Juzwa Michał, Gniezno (PL); Siutaj Karolina, Września (PL)  
 (54) Zawór

Y1 (11) **62830** (41) 2002 10 21 8(51) **F16S 3/00**  
 (21) 112108 (22) 2001 04 12  
 (76) Zielański Leszek, Gliwice (PL)  
 (54) Kształtownik profilowy typu C z mocującą stopą

Y1 (11) **62834** (41) 2003 12 01 8(51) **F17D 1/04**  
**F16K 37/00**  
 (21) 113651 (22) 2002 11 07  
 (30) 02 13185 2002 05 31 CZ  
 (72) Molenda Mieczysław, Buryjan Roman  
 (73) GASCONTROL, s.r.o., Havirov-Sucha (CZ)  
 (54) Stacja regulacyjna ciśnienia gazu

Y1 (11) **62846** (41) 2005 05 30 8(51) **F24D 15/00**  
**F23Q 13/04**  
**A47J 37/07**

(21) 114480 (22) 2003 11 28  
 (76) Korsak Jarosław, Szczecin (PL)  
 (54) Urządzenie do rozpalania węgla drzewnego

Y1 (11) **62826** (41) 2005 05 16 8(51) **F24H 1/22**  
**F23K 3/12**

(21) 114456 (22) 2003 11 14  
 (72) Skowron Ludwik, Skowron Tadeusz  
 (73) Spółdzielnia Kótek Rolniczych ZGODA, Wieprz (PL)  
 (54) Kocioł centralnego ogrzewania na paliwo stałe z automatycznym podawaniem paliwa

Y1 (11) **62827** (41) 2005 05 16 8(51) **F24H 1/22**  
**F23K 3/12**

(21) 114457 (22) 2003 11 14  
 (72) Skowron Tadeusz, Nowak Alojzy  
 (73) Spółdzielnia Kótek Rolniczych ZGODA, Wieprz (PL)  
 (54) Kocioł centralnego ogrzewania na paliwo stałe z automatycznym podawaniem paliwa

Y1 (11) **62828** (41) 2005 05 16 8(51) **F24H 1/22**  
**F23K 3/12**

(21) 114458 (22) 2003 11 14  
 (72) Lipnicki Ryszard  
 (73) Spółdzielnia Kótek Rolniczych ZGODA, Wieprz (PL)  
 (54) Kocioł centralnego ogrzewania na paliwo stałe z automatycznym podawaniem paliwa

Y1 (11) **62884** (41) 2005 03 07 8(51) **F42D 1/05**  
 (21) 114334 (22) 2003 09 05  
 (72) Śliwiński Janusz, Malej Waclaw, Markiewicz Wiesław  
 (73) Wojskowy Instytut Techniki Inżynieryjnej im. profesora Józefa  
 Kosackiego, Wrocław (PL)  
 (54) Zwieracz naciskowy

Y1 (11) **62842** (41) 2005 05 02 8(51) **G03C 9/08**  
 (21) 114414 (22) 2003 10 20  
 (76) Tatkiewicz Janusz, Suchy Las (PL); Mazur Maciej, Koszalin (PL)  
 (54) Stereopara

Y1 (11) **62845** (41) 2005 05 30 8(51) **G07C 9/00**  
 (21) 114469 (22) 2003 11 21  
 (72) Łukasiewicz Jerzy, Makowski Mariusz, Prosiński Stanisław, Misiak  
 Henryk, Broda Jan  
 (73) Zakłady Mechatroniki MERA-BŁONIE Sp. z o.o., Błonie (PL)  
 (54) Bramka kontroli dostępu

Y1 (11) **62829** (41) 2005 03 21 8(51) **G09F 7/18**  
**G09F 15/00**

(21) 114336 (22) 2003 09 08  
 (72) Gackowski Wojciech  
 (73) W & B MOLD Sp. z o.o., Warszawa (PL)  
 (54) Złącze mocujące

Y1 (11) **62864** (41) 2005 06 13 8(51) **H01H 15/14**  
 (21) 114502 (22) 2003 12 10  
 (72) Bujak Jarosław, Faber Łukasz, Gwioździk Ryszard, Smyczyński  
 Jerzy, Szymański Dariusz, Zwoliński Przemysław  
 (73) Bombardier Transportation (ZWUS) Polska Sp. z o.o., Katowice (PL)  
 (54) Wyłącznik krańcowy

Y1 (11) **62883** (41) 2005 05 02 8(51) **H01R 31/02**  
**H01R 25/00**  
**H02B 1/015**

(21) 114415 (22) 2003 10 22



(72) Szczepaniak Marcin, Gostkowski Tadeusz, Olejnik Krzysztof, Śliwiński Janusz, Musiał Grzegorz, Rzemień Paweł

(73) Wojskowy Instytut Techniki Inżynierskiej im. profesora Józefa Kosackiego, Wrocław (PL)

(54) Rozdzielnicza elektryczna trójfazowa

Y1 (11) **62851** (41) 2004 08 23 8(51) **H02B 5/02**

(21) 113876 (22) 2003 02 11

(76) Sekuła Mirosław, Garbatka Letnisko (PL)

(54) Stacja transformatorowa słupowa, napowietrzna

Y1 (11) **62855** (41) 2004 09 20 8(51) **H04R 1/28**

(21) 113940 (22) 2003 03 13

(72) Kirczuk Janusz R.

(73) Kirczuk Dorota, Szczecin (PL)

(54) Zestaw głośnikowy

Y1 (11) **62868** (41) 2005 12 27 8(51) **H05B 3/68**

(21) 114880 (22) 2004 06 14

(76) Łodejski Stanisław, Kielce (PL)

(54) Krążek nagrzewający

INDEKS UDZIELONYCH PRAW OCHRONNYCH,  
WEDŁUG SYMBOLI MKP

Symbol MKP	Nr prawa ochronn.	Symbol MKP	Nr prawa ochronn.
1	2	1	2
<b>A01B</b>	<b>59/04</b>	62862	
<b>A01K</b>	<b>27/00</b>	62832	
<b>A23F</b>	<b>3/14</b>	62852	
<b>A23L</b>	<b>1/221</b>	62853	
<b>A23L</b>	<b>1/221</b>	62854	
<b>A45B</b>	<b>3/02</b>	62879	
<b>A45B</b>	<b>3/02</b>	62880	
<b>A45C</b>	<b>11/24</b>	62860	
<b>A45D</b>	<b>34/00</b>	62882*	
<b>A47B</b>	<b>1/05</b>	62841	
<b>A47B</b>	<b>47/00</b>	62831*	
<b>A47F</b>	<b>5/12</b>	62831*	
<b>A47G</b>	<b>25/00</b>	62844	
<b>A47J</b>	<b>37/07</b>	62846*	
<b>A63B</b>	<b>21/00</b>	62825	
<b>A63B</b>	<b>24/00</b>	62881	
<b>B01D</b>	<b>21/20</b>	62843	
<b>B01D</b>	<b>20/18</b>	62843*	
<b>B06B</b>	<b>1/16</b>	62850	
<b>B21C</b>	<b>25/00</b>	62865	
<b>B21C</b>	<b>23/00</b>	62865*	
<b>B22C</b>	<b>15/12</b>	62850*	
<b>B26D</b>	<b>1/06</b>	62833*	
<b>B26F</b>	<b>1/38</b>	62833	
<b>B28B</b>	<b>1/087</b>	62850*	
<b>B41K</b>	<b>1/00</b>	62878	
<b>B41K</b>	<b>1/02</b>	62878*	
<b>B60K</b>	<b>15/00</b>	62863	
<b>B61F</b>	<b>3/02</b>	62870	
<b>B62C</b>	<b>5/02</b>	62857	
<b>B65D</b>	<b>41/28</b>	62882	
<b>B65D</b>	<b>41/58</b>	62882*	
<b>B65D</b>	<b>43/16</b>	62882*	
<b>B65D</b>	<b>85/72</b>	62861	
<b>B65D</b>	<b>85/78</b>	62861*	
<b>B65G</b>	<b>1/02</b>	62831	
<b>B65G</b>	<b>67/08</b>	62838	
<b>C02F</b>	<b>3/04</b>	62839	
<b>C11C</b>	<b>5/00</b>	62866	
<b>E01D</b>	<b>19/08</b>	62869	
<b>E02D</b>	<b>29/14</b>	62858	
<b>E03D</b>	<b>1/30</b>	62840	
<b>E04B</b>	<b>1/61</b>	62859	
<b>E04B</b>	<b>1/86</b>	62848	
<b>E04B</b>	<b>1/86</b>	62849	
<b>E04B</b>	<b>2/96</b>	62871	
<b>E04B</b>	<b>2/96</b>	62872	
<b>E04B</b>	<b>2/96</b>	62873	
<b>E04B</b>	<b>2/14</b>	62877*	
<b>E04C</b>	<b>1/00</b>	62877	
<b>E04D</b>	<b>3/361</b>	62859*	
<b>E04D</b>	<b>13/072</b>	62836	
<b>E04F</b>	<b>13/20</b>	62835	
<b>E04F</b>	<b>19/06</b>	62835*	
<b>E04F</b>	<b>13/10</b>	62835*	
<b>E04F</b>	<b>17/02</b>	62856	
<b>E04F</b>	<b>19/04</b>	62874	
<b>E04F</b>	<b>19/04</b>	62875	
<b>E04F</b>	<b>19/04</b>	62876	
<b>E06B</b>	<b>3/96</b>	62867	
<b>F01K</b>	<b>1/06</b>	62847	
<b>F02M</b>	<b>13/08</b>	62863*	
<b>F16K</b>	<b>5/06</b>	62837	
<b>F16K</b>	<b>37/00</b>	62834*	
<b>F16S</b>	<b>3/00</b>	62830	
<b>F17D</b>	<b>1/04</b>	62834	
<b>F23D</b>	<b>3/08</b>	62866*	
<b>F23K</b>	<b>3/12</b>	62826*	
<b>F23K</b>	<b>3/12</b>	62827*	
<b>F23K</b>	<b>3/12</b>	62828*	

\*1) Prawo ochronne oznaczone więcej niż jednym symbolem klasyfikacyjnym. Ogłoszenie dotyczące tego prawa ochronnego można znaleźć pod symbolem klasyfikacyjnym odpowiadającym numerowi bez gwiazdki.

1	2	1	2
<b>F23L</b>	<b>17/02</b>	62856*	
<b>F23Q</b>	<b>13/04</b>	62846*	
<b>F24D</b>	<b>15/00</b>	62846	
<b>F24F</b>	<b>7/02</b>	62856*	
<b>F24H</b>	<b>1/22</b>	62826	
<b>F24H</b>	<b>1/22</b>	62827	
<b>F24H</b>	<b>1/22</b>	62828	
<b>F42D</b>	<b>1/05</b>	62884	
<b>G03C</b>	<b>9/08</b>	62842	
<b>G07C</b>	<b>9/00</b>	62845	
<b>G09F</b>	<b>7/18</b>	62829	
<b>G09F</b>	<b>15/00</b>	62829*	
<b>H01H</b>	<b>15/14</b>	62864	
<b>H01R</b>	<b>31/02</b>	62883	
<b>H01R</b>	<b>25/00</b>	62883*	
<b>H02B</b>	<b>1/015</b>	62883*	
<b>H02B</b>	<b>5/02</b>	62851	
<b>H04R</b>	<b>1/28</b>	62855	
<b>H05B</b>	<b>3/68</b>	62868	

INDEKS NUMEROWY  
UDZIELONYCH PRAW OCHRONNYCH

Nr prawa ochronn.	Symbol MKP	Nr prawa ochronn.	Symbol MKP
1	2	1	2
62825	<b>A63B 21/00</b>	62855	<b>H04R 1/28</b>
62826	<b>F24H 1/22</b>	62856	<b>E04F 17/02</b>
62827	<b>F24H 1/22</b>	62857	<b>B62C 5/02</b>
62828	<b>F24H 1/22</b>	62858	<b>E02D 29/14</b>
62829	<b>G09F 7/18</b>	62859	<b>E04B 1/61</b>
62830	<b>F16S 3/00</b>	62860	<b>A45C 11/24</b>
62831	<b>B65G 1/02</b>	62861	<b>B65D 85/72</b>
62832	<b>A01K 27/00</b>	62862	<b>A01B 59/04</b>
62833	<b>B26F 1/38</b>	62863	<b>B60K 15/00</b>
62834	<b>F17D 1/04</b>	62864	<b>H01H 15/14</b>
62835	<b>E04F 13/20</b>	62865	<b>B21C 25/00</b>
62836	<b>E04D 13/072</b>	62866	<b>C11C 5/00</b>
62837	<b>F16K 5/06</b>	62867	<b>E06B 3/96</b>
62838	<b>B65G 67/08</b>	62868	<b>H05B 3/68</b>
62839	<b>C02F 3/04</b>	62869	<b>E01D 19/08</b>
62840	<b>E03D 1/30</b>	62870	<b>B61F 3/02</b>
62841	<b>A47B 1/05</b>	62871	<b>E04B 2/96</b>
62842	<b>G03C 9/08</b>	62872	<b>E04B 2/96</b>
62843	<b>B01D 21/20</b>	62873	<b>E04B 2/96</b>
62844	<b>A47G 25/00</b>	62874	<b>E04F 19/04</b>
62845	<b>G07C 9/00</b>	62875	<b>E04F 19/04</b>
62846	<b>F24D 15/00</b>	62876	<b>E04F 19/04</b>
62847	<b>F01K 1/06</b>	62877	<b>E04C 1/00</b>
62848	<b>E04B 1/86</b>	62878	<b>B41K 1/00</b>
62849	<b>E04B 1/86</b>	62879	<b>A45B 3/02</b>
62850	<b>B06B 1/16</b>	62880	<b>A45B 3/02</b>
62851	<b>H02B 5/02</b>	62881	<b>A63B 24/00</b>
62852	<b>A23F 3/14</b>	62882	<b>B65D 41/28</b>
62853	<b>A23L 1/221</b>	62883	<b>H01R 31/02</b>
62854	<b>A23L 1/221</b>	62884	<b>F42D 1/05</b>

11

DECYZJE O ODMOWIE UDZIELENIA  
PRAWA OCHRONNEGO  
(wydane po ogłoszeniu o zgłoszeniu)

Poniższe zestawienie zawiera kolejno: numer zgłoszenia wzoru użytkowego oraz numer i rok wydania Biuletynu Urzędu Patentowego, w którym zgłoszenie zostało ogłoszone (dla zgłoszeń wydzielonych lub przekształconych ze zgłoszenia wynalazku umieszczono w nawiasie numer zgłoszenia macierzystego).

112577	07/2003	113229	23/2003
113060	18/2003	113356	01/2004
113061	18/2003	113499	05/2004
113062	18/2003	113652	09/2003
113145	20/2003	114373	07/2005
113166	21/2003	114409	09/2005

## 12

**DECYZJE O UMORZENIU POSTĘPOWANIA  
(wydane po ogłoszeniu o zgłoszeniu)**

Poniższe zestawienie zawiera kolejno: numer zgłoszenia wzoru użytkowego oraz numer i rok wydania Biuletynu Urzędu Patentowego, w którym zgłoszenie zostało ogłoszone (dla zgłoszeń wydzielonych lub przekształconych ze zgłoszenia wynalazku umieszczono w nawiasie numer zgłoszenia macierzystego).

114164	26/2004	114412	09/2005
114394	08/2005	114413	09/2005
114410	09/2005	114466	11/2005
114411	09/2005		

## 13

**DECYZJE STWIERDZAJĄCE WYGAŚNIĘCIE  
DECYZJI O UDZIELENIU PRAWA OCHRONNEGO**

Poniższe zestawienie zawiera kolejno: numer zgłoszenia wzoru użytkowego oraz numer i rok wydania Biuletynu Urzędu Patentowego, w którym zgłoszenie zostało ogłoszone (dla zgłoszeń wydzielonych lub przekształconych ze zgłoszenia wynalazku umieszczono w nawiasie numer zgłoszenia macierzystego).

112196	24/2002	113735	12/2004
112776	11/2003	113794	14/2004
112988	17/2003	113798	14/2004
112989	17/2003	113843	16/2004
113009	17/2003	113943	19/2004
113054	18/2003	113952	19/2004
113108	20/2003	113975	20/2004
113129	20/2003	113982	20/2004
113165	21/2003	114184	01/2005
113251	24/2003	114219	02/2005
113254	24/2003	114245	03/2005
113279	25/2003	114269	03/2005
113363	01/2004	114286	04/2005
113378	02/2004	114309	05/2005
113460	04/2004	114323	05/2005
113496	05/2004	114329	05/2005
113527	06/2004	114345	06/2005
113540	07/2004	115611(326529)	24/1998

## 14

**WPISY I ZMIANY W REJESTRZE  
PRAW OCHRONNYCH  
(nieuwzględnione w innych samodzielnych ogłoszeniach)**

Poniższe zestawienie zawiera kolejno: kod rodzaju prawa, numer prawa ochronnego, datę wpisu, oznaczenie rubryki, w której dokonano wpisu lub zmiany oraz treść wpisu. Poszczególne rubryki rejestru praw ochronnych zawierają następujące dane:

rubryka A - nazwisko i imię albo nazwa, miejsce zamieszkania albo siedziba uprawnionego z prawa ochronnego (miejscowość, kraj) oraz numer identyfikacji podatkowej NIP, a także numer PESEL albo numer identyfikacyjny REGON, o ile zgłaszający je wskazał,

rubryka B - tytuł wzoru użytkowego,

rubryka C - nazwisko i imię twórcy wzoru użytkowego oraz jego miejsce zamieszkania (miejscowość, kraj),

rubryka D - prawa ograniczające prawo ochronne,  
rubryka E - wpisy uzupełniające stan prawny prawa ochronnego,  
rubryka F - wnioski o unieważnienie i sprzeciwy oraz decyzje dotyczące danego prawa ochronnego,  
rubryka G - data unieważnienia lub data i przyczyna wygaśnięcia prawa ochronnego.

**Uwaga:** Publikacji podlegają: zmiana uprawnionego, twórcy, zmiana nazwy uprawnionego, prawa ograniczające prawo ochronne, sprostowania istotnych pomyłek.

(Y1) **62481** 2006 08 30 A. Wprowadzono zmianę uprawnionego przez wykreślenie wpisu: „EDG MEDICAL Sp. z o.o., Boguchwała, Polska 691578063” i dokonanie wpisu: „EDGE Medical Sp. z o.o., Boguchwała, Polska”

(Y1) **62494** 2006 08 30 A. Wprowadzono zmianę nazwy uprawnionego przez wykreślenie wpisu: „Nida Gips Sp. z o.o., Gacki, Polska 001412101” i dokonanie wpisu: „LAFARGE GIPS Spółka z o.o., Warszawa, Polska 001412101”

## 15

**DECYZJE O WYGAŚNIĘCIU PRAWA OCHRONNEGO**

Poniższe zestawienie zawiera kolejno: kod rodzaju prawa, numery praw ochronnych, które wygasły na podstawie art. 90 ust. 1 pkt 2-4 w związku z art. 100 ust. 1 ustawy z dnia 30.06.2000 r. - Prawo własności przemysłowej oraz datę wygaśnięcia prawa ochronnego.

(Y1) 59042	2005 09 05	(Y1) 60921	2005 11 13
(Y1) 59169	2005 11 03	(Y1) 61067	2005 11 06
(Y1) 59240	2005 11 03	(Y1) 61069	2005 11 17
(Y1) 59247	2005 11 24	(Y1) 61070	2005 11 30
(Y1) 59248	2005 11 24	(Y1) 61176	2005 11 09
(Y1) 59276	2005 07 23	(Y1) 61229	2005 10 16
(Y1) 59319	2005 09 05	(Y1) 61273	2005 11 13
(Y1) 59323	2005 09 05	(Y1) 61298	2005 11 16
(Y1) 59326	2005 09 05	(Y1) 61337	2005 11 24
(Y1) 59414	2005 11 06	(Y1) 61338	2005 11 24
(Y1) 59433	2005 11 21	(Y1) 61369	2005 11 15
(Y1) 59437	2005 11 13	(Y1) 61372	2005 11 15
(Y1) 59448	2005 11 21	(Y1) 61414	2005 11 14
(Y1) 59454	2005 11 19	(Y1) 61445	2005 11 21
(Y1) 59490	2005 11 12	(Y1) 61506	2005 11 29
(Y1) 59605	2005 11 14	(Y1) 61687	2005 11 16
(Y1) 59814	2005 11 28	(Y1) 61974	2005 11 04
(Y1) 60157	2005 11 13	(Y1) 62330	2005 11 25
(Y1) 60837	2005 11 14	(Y1) 62423	2005 11 20
(Y1) 60900	2005 05 17		

## 16

**DECYZJE O ZMIANIE LUB UCHYLENIU DECYZJI  
(opublikowanych w Wiadomościach Urzędu Patentowego)**

Poniższe zestawienie zawiera kolejno: numer zgłoszenia wzoru użytkowego albo kod i numer prawa ochronnego, numer i rok wydania Wiadomości Urzędu Patentowego, w której zmieniona lub uchylona decyzja została ogłoszona oraz datę i treść decyzji, w której zmieniono lub uchylono decyzję poprzednią.

106746	1/2007	2006 07 12	Uchylono decyzję o wygaśnięciu wzoru użytkowego.
--------	--------	------------	--------------------------------------------------

## C. WZORY PRZEMYSŁOWE

Cyfrowe kody identyfikacyjne (wg normy WIPO ST. 80), które poprzedzają informacje o dokonanej rejestracji oznaczają:

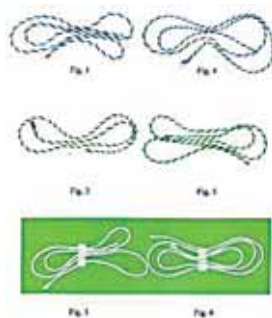
- (11) – numer rejestracji
- (21) – numer zgłoszenia
- (22) – data zgłoszenia
- (30) – pierwszeństwo
- (51) – symbol klasy wzoru przemysłowego
- (54) – określenie przedmiotu wzoru
- (55) – rysunek wzoru lub fotografię wzoru
- (72) – imię i nazwisko twórcy wzoru
- (73) – nazwisko i imię bądź nazwę uprawnionego

17

### REJESTRACJA

(od nr 10 681 do nr 10 818)

(51) 09-06 (11) **10681** (22) 2005 09 15 (21) 9306  
 (73) Fabrycki Tomasz, Gdynia, (PL)  
 (72) Fabrycki Tomasz  
 (54) Sznurek  
 (55)



(51) 01-01 (11) **10682** (22) 2006 05 04 (21) 9645  
 (73) Wytwórcza Spółdzielnia Pracy „SPOŁEM”, Kielce, (PL)  
 (72) Kunat Zofia, Rybakowska Agnieszka  
 (54) Chrupka  
 (55)

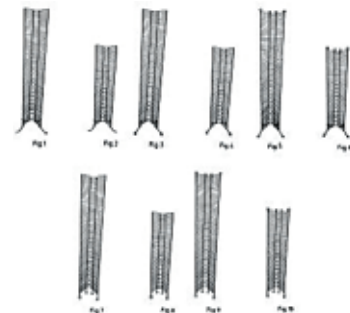


(51) 01-01 (11) **10683** (22) 2006 04 28 (21) 9631  
 (73) Wytwórcza Spółdzielnia Pracy „SPOŁEM”, Kielce, (PL)  
 (72) Kunat Zofia, Rybakowska Agnieszka  
 (54) Chrupka  
 (55)

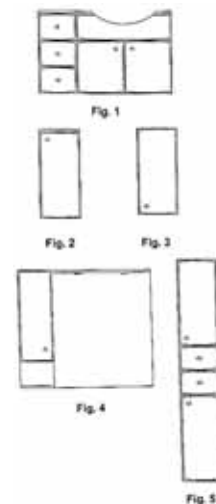


(51) 06-04 (11) **10684** (22) 2006 05 09 (21) 9659  
 (73) „MAJ” Marta Muzyczuk-Graf, Katowice, (PL)

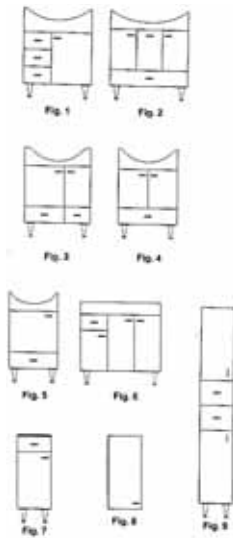
(72) Muzyczuk-Graf Marta  
 (54) Stojaki na płyty  
 (55)



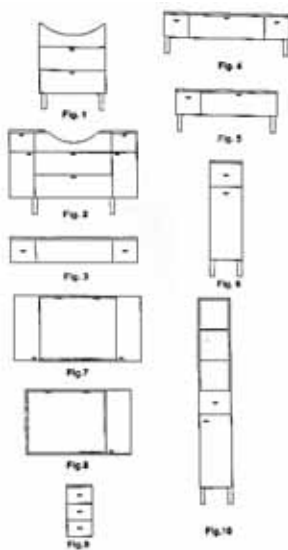
(51) 06-05 (11) **10685** (22) 2006 02 17 (21) 9271  
 (73) CERSANIT II S.A., Starachowice, (PL)  
 (72) Chmielnicki Sławomir  
 (54) Zestaw mebli łazienkowych  
 (55)



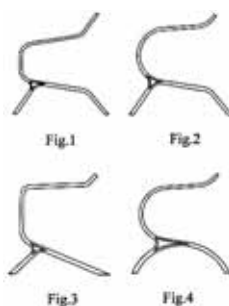
(51) 06-05 (11) **10686** (22) 2006 02 17 (21) 9272  
 (73) CERSANIT II S.A., Starachowice, (PL)  
 (72) Chmielnicki Sławomir  
 (54) Zestaw mebli łazienkowych  
 (55)



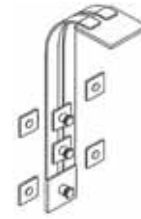
(51) 06-05 (11) **10687** (22) 2006 02 17 (21) 9275  
 (73) CERSANIT II S.A., Starachowice, (PL)  
 (72) Chmielnicki Sławomir  
 (54) Zestaw mebli łazienkowych  
 (55)



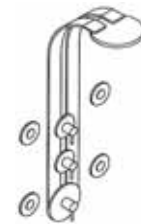
(51) 06-06 (11) **10688** (22) 2006 02 14 (21) 9251  
 (73) Budzyński Ryszard, Bogucin k/Poznań, (PL)  
 (72) Budzyński Ryszard  
 (54) Element boczny konstrukcji fotela sprężystego  
 (55)



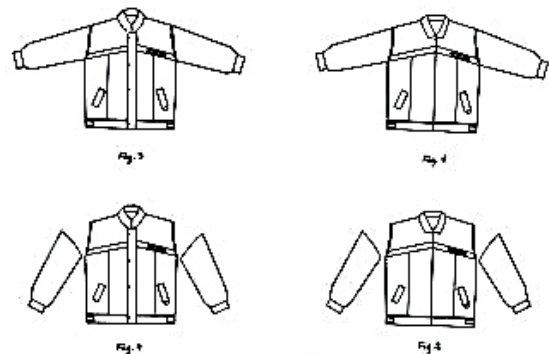
(51) 23-02 (11) **10689** (22) 2006 01 10 (21) 9084  
 (73) VALVEX S.A., Jordanów, (PL)  
 (72) Kulig Zbigniew  
 (54) Natrysk  
 (55)



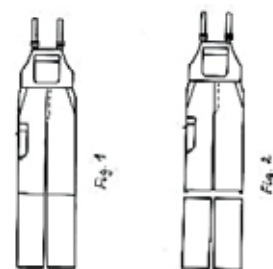
(51) 23-02 (11) **10690** (22) 2006 01 10 (21) 9085  
 (73) VALVEX S.A., Jordanów, (PL)  
 (72) Kulig Zbigniew  
 (54) Natrysk  
 (55)



(51) 02-02 (11) **10691** (22) 2006 04 12 (21) 9544  
 (73) „MAGNUM” A i C Hemmerich Sp. Jawna, Warszawa, (PL)  
 (72) Hemmerich Krzysztof  
 (54) Kurtka robocza  
 (55)



(51) 02-02 (11) **10692** (22) 2006 04 12 (21) 9543  
 (73) „MAGNUM” A i C Hemmerich Sp. Jawna, Warszawa, (PL)  
 (72) Hemmerich Krzysztof  
 (54) Spodnie robocze  
 (55)

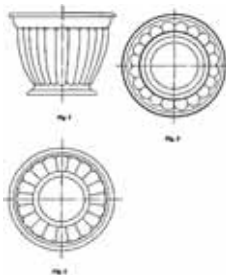


(51) 19-04 (11) **10693** (22) 2006 04 03 (21) 9490  
 (73) Firma Introligatorska PROROM - Anna Słówko, Roman Słówko, Gdańsk, (PL)  
 (72) Słówko Anna, Słówko Roman

(54) Teczka introligatorska - etui  
(55)



(51) 11-02 (11) **10694** (22) 2006 04 10 (21) 9534  
(73) SZEMIKOWIE Spółka Jawna, Kęty, (PL)  
(72) Szemik Ireneusz  
(54) Doniczka  
(55)

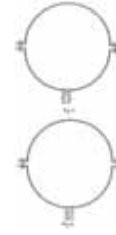


(51) 11-02 (11) **10695** (22) 2005 06 20 (21) 8053  
(73) Menżyk Jolanta, Wałbrzych, (PL); Menżyk Grzegorz, Wałbrzych, (PL)  
(72) Menżyk Jolanta, Menżyk Grzegorz  
(54) Kolekcja dekoracyjnych elementów szklanych  
(55)

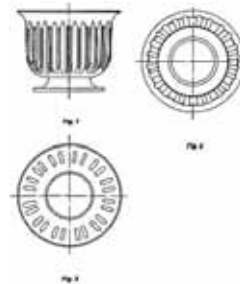


(51) 08-08 (11) **10696** (22) 2006 02 20 (21) 9281  
(73) Połanecki Paweł, Warszawa, (PL)  
(72) Połanecki Paweł

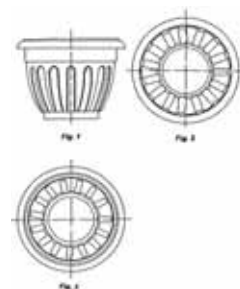
(54) Obejma  
(55)



(51) 11-02 (11) **10697** (22) 2006 04 10 (21) 9535  
(73) SZEMIKOWIE Spółka Jawna, Kęty, (PL)  
(72) Szemik Ireneusz  
(54) Doniczka  
(55)



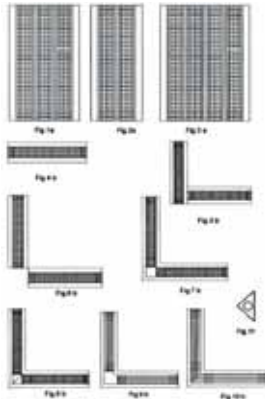
(51) 11-02 (11) **10698** (22) 2006 05 25 (21) 9741  
(73) SZEMIKOWIE Spółka Jawna, Kęty, (PL)  
(72) Szemik Ireneusz  
(54) Doniczka  
(55)



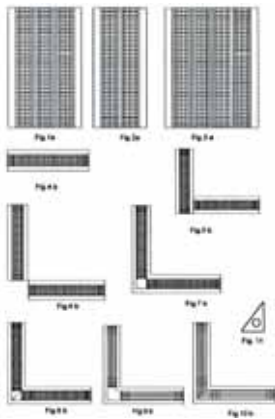
(51) 09-03 (11) **10699** (22) 2006 03 27 (21) 9456  
(73) „CUPROD” Sp. z o.o., Kluczbork, (PL)  
(72) Drobnik Rafał, Malinowska Mirosława  
(54) Opakowanie na wyroby cukiernicze  
(55)



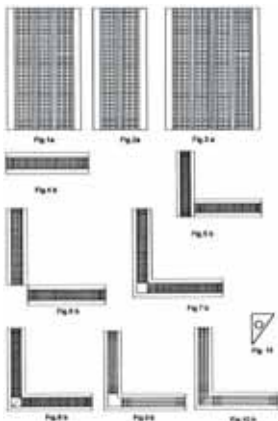
(51) 23-03 (11) **10700** (22) 2006 05 11 (21) 9667  
 (73) INSTAL-PROJEKT Gawłowski, Ścierzyński Spółka Jawna,  
 Włocławek, (PL)  
 (72) Gawłowski Roman  
 (54) Grzejnik modułowy z trójkątnym kolektorem  
 (55)



(51) 23-03 (11) **10701** (22) 2006 05 11 (21) 9668  
 (73) INSTAL-PROJEKT Gawłowski, Ścierzyński Spółka Jawna,  
 Włocławek, (PL)  
 (72) Gawłowski Roman  
 (54) Grzejnik modułowy z trójkątnym kolektorem  
 (55)



(51) 23-03 (11) **10702** (22) 2006 05 11 (21) 9669  
 (73) INSTAL-PROJEKT Gawłowski, Ścierzyński Spółka Jawna,  
 Włocławek, (PL)  
 (72) Gawłowski Roman  
 (54) Grzejnik modułowy z trójkątnym kolektorem  
 (55)

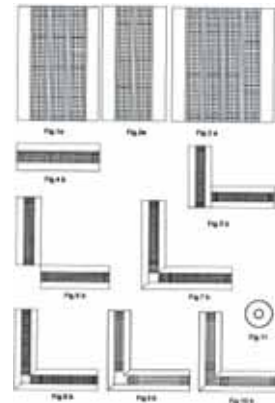


(51) 09-01 (11) **10703** (22) 2005 11 08 (21) 8794  
 (73) MARINO Sp. z o.o., Poznań, (PL)

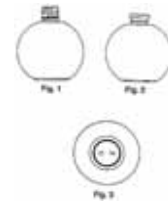
(72) Miszczak Robert  
 (54) Butelka z monogramem  
 (55)



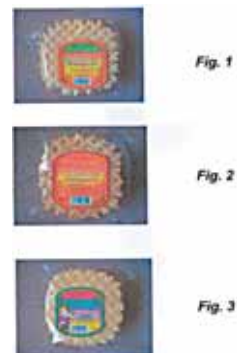
(51) 23-03 (11) **10704** (22) 2006 05 11 (21) 9664  
 (73) INSTAL-PROJEKT Gawłowski, Ścierzyński Spółka Jawna,  
 Włocławek, (PL)  
 (72) Gawłowski Roman  
 (54) Grzejnik modułowy z okrągłym kolektorem  
 (55)



(51) 09-01 (11) **10705** (22) 2005 10 19 (21) 8690  
 (73) HUTA SZKŁA „Czechy” S.A., Trąbki, (PL)  
 (72) Rutkowski Grzegorz  
 (54) Butelka  
 (55)



(51) 09-05 (11) **10706** (22) 2006 04 03 (21) 9485  
 (73) FHU „MIR MAT” Mirosław Ludwikowski, Wincentów, (PL)  
 (72) Ludwikowski Mirosław  
 (54) Opakowanie  
 (55)



(51) 01-01 (11) **10707** (22) 2006 04 03 (21) 9486  
 (73) FHU „MIR MAT” Mirosław Ludwikowski, Wincentów, (PL)  
 (72) Ludwikowski Mirosław  
 (54) Wafel  
 (55)

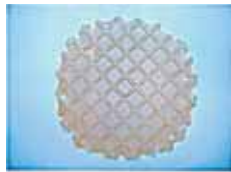


Fig. 1

(51) 06-01 (11) **10708** (22) 2006 04 04 (21) 9502  
 (73) „IKER” Sp. z o.o., Nowy Sącz, (PL)  
 (72) Kalarus Renata  
 (54) Stół i stolik podręczny  
 (55)



(51) 11-02 (11) **10709** (22) 2006 07 10 (21) 9967  
 (73) Stańczyk Janina, Sarbinowo, (PL)  
 (72) Stańczyk Janina  
 (54) Pamiątka regionalna  
 (55)



Fig. 1

Fig. 2

Fig. 3

(51) 11-02 (11) **10710** (22) 2006 05 25 (21) 9742  
 (73) SZEMIKOWIE Spółka Jawna, Kęty, (PL)  
 (72) Szemik Ireneusz  
 (54) Doniczka  
 (55)

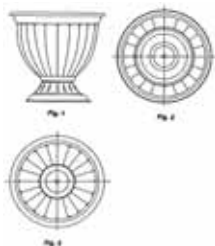


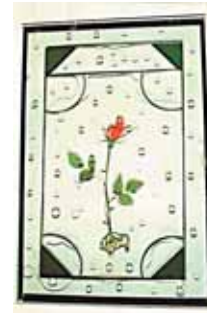
Fig. 1

Fig. 2

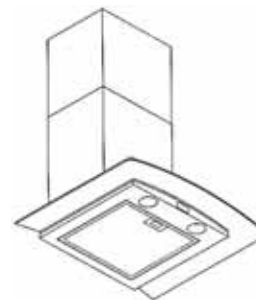
Fig. 3

(51) 11-02 (11) **10711** (22) 2006 01 30 (21) 9192  
 (73) Menżyk Jolanta, Wałbrzych, (PL); Menżyk Grzegorz, Wałbrzych, (PL)  
 (72) Menżyk Jolanta, Menżyk Grzegorz

(54) Ozdobna szyba zespolona  
 (55)



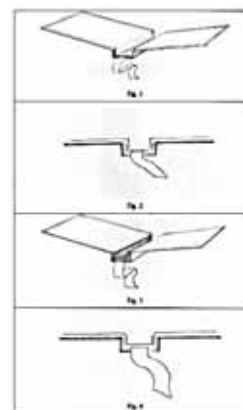
(51) 23-04 (11) **10712** (22) 2006 02 06 (21) 9297  
 (73) CIARKO Sp. z o.o., Sanok, (PL)  
 (72) Ziarko Ryszard  
 (54) Okap kuchenny  
 (55)



(51) 12-16 (11) **10713** (22) 2006 04 26 (21) 9627  
 (73) Górecki Adam, Kęty, (PL); Górecki Roman, Kęty, (PL)  
 (72) Górecki Adam, Górecki Roman  
 (54) Kołpak do kół samochodu  
 (55)

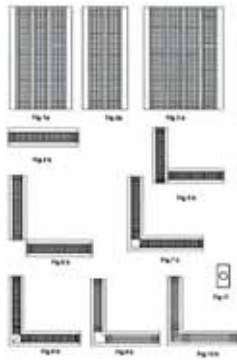


(51) 19-04 (11) **10714** (22) 2006 02 02 (21) 9201  
 (73) Potkańska - Grzeszczak Anna, Warszawa, (PL)  
 (72) Potkańska-Grzeszczak Anna  
 (54) Okładka kanałowa  
 (55)

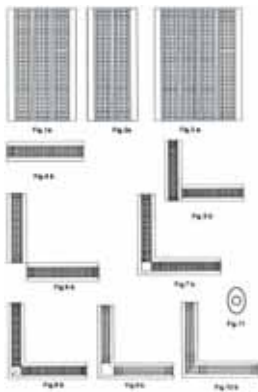


(51) 23-03 (11) **10715** (22) 2006 05 11 (21) 9665  
 (73) INSTAL-PROJEKT Gawłowski, Ścierżyński Spółka Jawna, Włocławek, (PL)

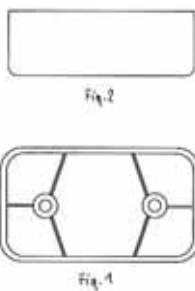
- (72) Gawłowski Roman  
 (54) Grzejnik modułowy z prostokątnym kolektorem  
 (55)



- (51) 23-03 (11) **10716** (22) 2006 05 11 (21) 9666  
 (73) INSTAL-PROJEKT Gawłowski, Ścierzyński Spółka Jawna, Włocławek, (PL)  
 (72) Gawłowski Roman  
 (54) Grzejnik modułowy z owalnym kolektorem  
 (55)



- (51) 06-06 (11) **10717** (22) 2006 04 10 (21) 9536  
 (73) P.P.H.U. „KUNCAR” Sp. z o.o., Mikołów, (PL)  
 (72) Ziemiński Krzysztof, Łoskot Michał  
 (54) Stopka meblowa  
 (55)



- (51) 08-06 (11) **10718** (22) 2006 02 13 (21) 9248  
 (73) P.P.H.U. „KUNCAR” Sp. z o.o., Mikołów, (PL)  
 (72) Łoskot Michał  
 (54) Uchwyt meblowy  
 (55)



- (51) 09-05 (11) **10719** (22) 2006 04 10 (21) 9532  
 (73) Przedsiębiorstwo Produkcyjno - Handlowe ARC - POL Bogdan Babiński, Czaniec, (PL)  
 (72) Babiński Bogdan

- (54) Opakowanie  
 (55)



- (51) 09-05 (11) **10720** (22) 2006 04 10 (21) 9533  
 (73) Przedsiębiorstwo Produkcyjno - Handlowe ARC-POL Bogdan Babiński, Czaniec, (PL)  
 (72) Babiński Bogdan  
 (54) Opakowanie  
 (55)



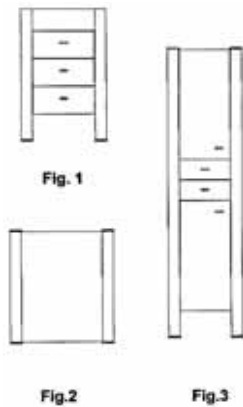
- (51) 19-01 (11) **10721** (22) 2006 05 15 (21) 9700  
 (73) DELTA-GRAPHIX Marian Dreszer, Tarnów, (PL)  
 (72) Dreszer Marian  
 (54) Kartoteka wigilijna  
 (55)



- (51) 06-05 (11) **10722** (22) 2006 04 06 (21) 9523  
 (73) CERSANIT II S. A., Starachowice, (PL)  
 (72) Chmielnicki Sławomir



(54) Zestaw mebli łazienkowych  
(55)



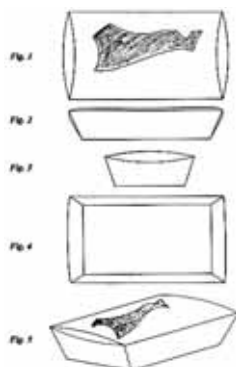
(51) 25-02 (11) **10723** (22) 2005 12 12 (21) 8943  
(73) W.P.H.U.WOLDREW ZAKŁAD STOLARSKI Stanisław Wolicki, Szczytno, (PL)  
(72) Wolicki Stanisław  
(54) Okno skrzynekowe dwuskrzydłowe  
(55)



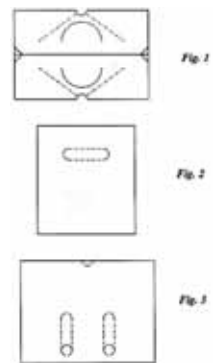
(51) 06-03 (11) **10724** (22) 2006 05 19 (21) 9720  
(73) Treter Zbigniew, Konstancin-Jeziorna, (PL)  
(72) Treter Zbigniew  
(54) Korekcyjny pulpit do pisania i czytania  
(55)



(51) 09-03 (11) **10725** (22) 2006 03 27 (21) 9458  
(73) Spółdzielnia Mleczarska „LAZUR”, Nowe Skalmierzyce, (PL)  
(72) Gęsicka Małgorzata  
(54) Opakowanie  
(55)



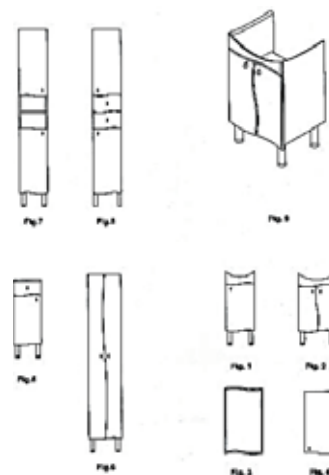
(51) 09-03 (11) **10726** (22) 2006 03 13 (21) 9378  
(73) „BCW BIOPALIWA BORKOWSKA” Spółka Jawna, Żabinko, (PL)  
(72) Borkowska Małgorzata  
(54) Opakowanie  
(55)



(51) 12-12 (11) **10727** (22) 2006 01 02 (21) 9047  
(73) Przedsiębiorstwo Produkcyjno-Handlowe „IMPLAST” Maciej Jagielski i wspólnicy Spółka Jawna, Poznań, (PL)  
(72) Jagielski Maciej  
(54) Wózek dziecienny  
(55)

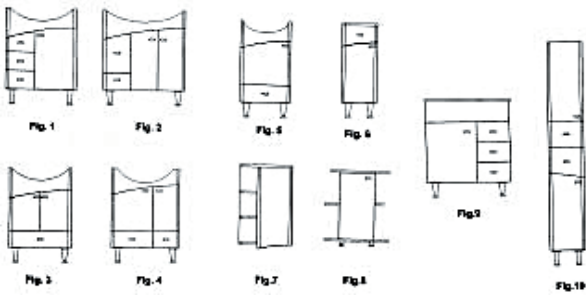


(51) 06-05 (11) **10728** (22) 2006 04 06 (21) 9522  
(73) CERSANIT II S. A., Starachowice, (PL)  
(72) Chmielnicki Sławomir  
(54) Zestaw mebli łazienkowych  
(55)

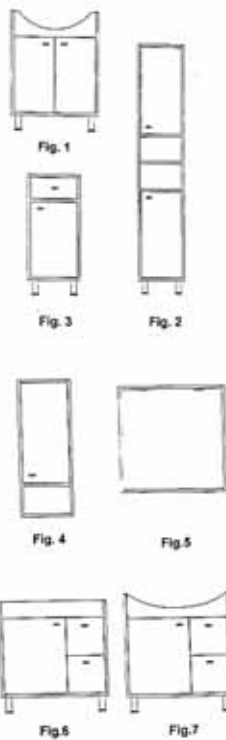


(51) 06-05 (11) **10729** (22) 2006 02 17 (21) 9274  
(73) CERSANIT II S.A., Starachowice, (PL)

(72) Chmielnicki Sławomir  
(54) Zestaw mebli łazienkowych  
(55)



(51) 06-05 (11) **10730** (22) 2006 02 17 (21) 9273  
(73) CERSANIT II S.A., Starachowice, (PL)  
(72) Chmielnicki Sławomir  
(54) Zestaw mebli łazienkowych  
(55)



(51) 01-01 (11) **10731** (22) 2006 05 11 (21) 9673  
(73) Wytwórcza Spółdzielnia Pracy „SPOŁEM”, Kielce, (PL)  
(72) Kunat Zofia, Rybakowska Agnieszka  
(54) Chrupka  
(55)



(51) 08-06 (11) **10732** (22) 2006 05 15 (21) 9697  
(73) Przedsiębiorstwo Wielobranżowe „AKCES-BIS” Piotr Błażek, Aleksandra Błażek Sp.j., Mianowice, (PL)  
(72) Błażek Piotr, Błażek Aleksandra  
(54) Uchwyt meblowy  
(55)



(51) 06-05 (11) **10733** (22) 2006 05 15 (21) 9685  
(73) Bydgoskie Fabryki Mebli SA, Bydgoszcz, (PL)  
(72) Łuczejko Szymon, Kalinowski Wiesław  
(54) Witryna meblowa  
(55)



(51) 25-01 (11) **10734** (22) 2006 05 16 (21) 9701  
(73) Budowa Prototypów i Technika Wytłaczania „PROTEC” Sp. z o. o., Chróstnice, (PL)  
(72) Weber Klemens  
(54) Element pokrycia dachowego  
(55)



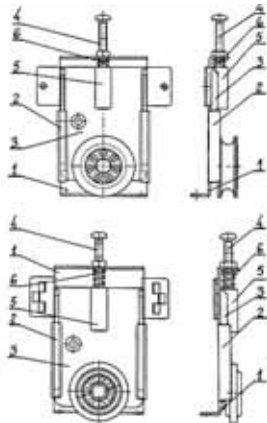
(51) 06-05 (11) **10735** (22) 2006 05 15 (21) 9686  
(73) Bydgoskie Fabryki Mebli SA, Bydgoszcz, (PL)  
(72) Wierzbicki Michał, Kalinowski Wiesław  
(54) Zabudowa przedpokoju  
(55)



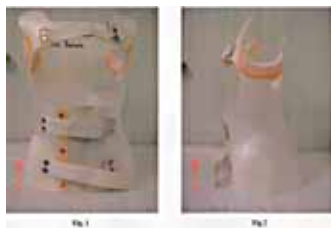
(51) 08-08 (11) **10736** (22) 2006 05 18 (21) 9716  
(73) EFFECTOR S. A., Włoszczowa, (PL)  
(72) Ciesek Leszek  
(54) Kołek mocujący  
(55)



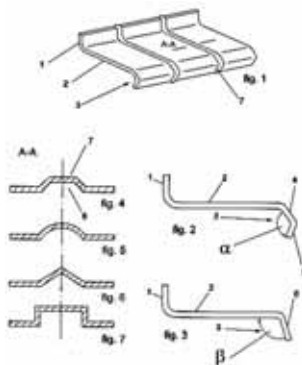
(51) 08-09 (11) **10737** (22) 2006 04 18 (21) 9584  
 (73) LAGUNA Sp. z o.o., Pruszcz Gdański, (PL)  
 (72) Dolny Anna, Dolny Grzegorz  
 (54) Wózek drzwi przesuwnych  
 (55)



(51) 02-01 (11) **10738** (22) 2006 05 22 (21) 9735  
 (73) Pracownia Ortopedyczna Niepubliczny Zakład Opieki  
 Zdrowotnej Marek Pękala, Konstancin - Jeziorna, (PL)  
 (72) Pękala Marek  
 (54) Gorset ortopedyczny  
 (55)



(51) 25-02 (11) **10739** (22) 2005 10 17 (21) 9654  
 (73) PPHU „RDM” Rafał Markowski, Sowinki, (PL)  
 (72) Markowski Rafał  
 (54) Parapet okienny  
 (55)



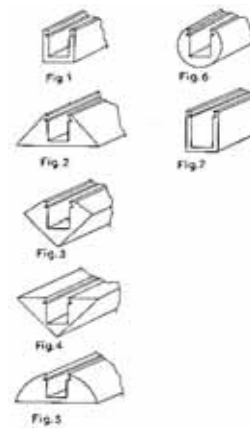
(51) 06-04 (11) **10740** (22) 2006 05 15 (21) 9687  
 (73) Bydgoskie Fabryki Mebli SA, Bydgoszcz, (PL)  
 (72) Wierzbicki Michał, Kalinowski Wiesław  
 (54) Panel meblowy z półkami  
 (55)



(51) 06-04 (11) **10741** (22) 2006 05 15 (21) 9688  
 (73) Bydgoskie Fabryki Mebli SA, Bydgoszcz, (PL)  
 (72) Wierzbicki Michał  
 (54) Regał meblowy  
 (55)



(51) 26-99 (11) **10742** (22) 2006 04 12 (21) 9542  
 (73) Kluś Sylwester, Piaseczno, (PL)  
 (72) Kluś Sylwester  
 (54) Oprawka oświetleniowa typu LED  
 (55)



(51) 05-06 (11) **10743** (22) 2006 04 03 (21) 9492  
 (73) ALTER Sp. z o.o., Dobrze Miasto, (PL); Wojskowy Instytut  
 Techniki Pancernej i Samochodowej, Sulejówkę, (PL)  
 (72) Wadas Karol, Szudrowicz Marek  
 (54) Płyta laminatowa kuloodporna  
 (55)

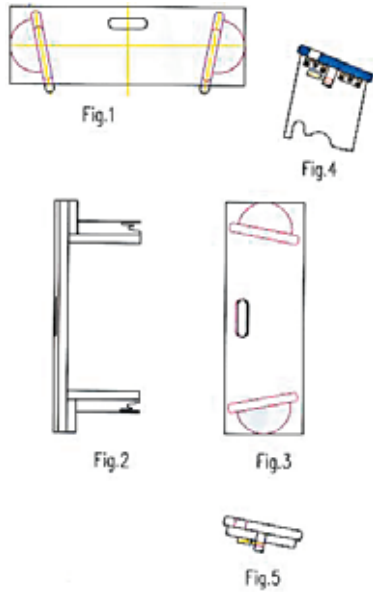


(51) 09-01 (11) **10744** (22) 2006 04 28 (21) 9636  
 (73) POL-AM-PACK S.A., Kraków, (PL)  
 (72) Laskowski Marcin  
 (54) Butelka  
 (55)



(51) 06-01 (11) **10745** (22) 2005 12 19 (21) 8976  
 (73) Walicki Jerzy, Tomaszów Lubelski, (PL)  
 (72) Walicki Jerzy

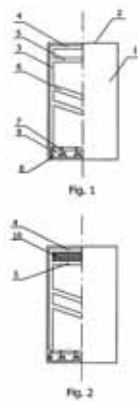
(54) Składany stołeczek medytacyjno - modlitewny  
(55)



(51) 03-01 (11) **10746** (22) 2006 05 12 (21) 9674  
(73) OUTHORN Sp. z o.o., Kraków, (PL)  
(72) Stanuła Marcin  
(54) Pokrowiec na buty narciarskie  
(55)



(51) 09-07 (11) **10747** (22) 2006 04 06 (21) 9521  
(73) TradePol Sp. z o.o., Turza, (PL)  
(72) Ociepa Tomasz  
(54) Zamknięcie do butelek  
(55)



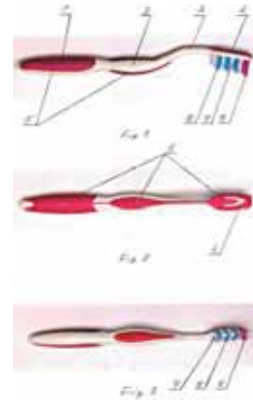
(51) 07-99 (11) **10748** (22) 2006 05 12 (21) 9675  
(30) 2005 11 17 (IN)  
(73) UNILEVER N. V., Rotterdam, (NL)  
(72) Mukherjee Nikhileshwar, Upadhye Pradyumna Dhanpal, Srivastava Madalasa, Mistry Mahendrakumar Maganlal, Sunder Shyam, Natarajan Suresh Kumar

(54) Urządzenie filtracyjne  
(55)

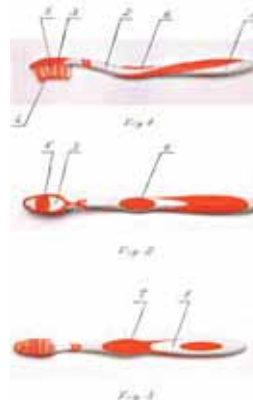


FIG.1

(51) 04-02 (11) **10749** (22) 2006 05 11 (21) 9672  
(73) MATTES POLAND Sp. z o.o., Gliwice, (PL)  
(72) Rebicek Tomas  
(54) Szczoteczka do mycia zębów  
(55)



(51) 04-02 (11) **10750** (22) 2006 05 11 (21) 9671  
(73) MATTES POLAND Sp. z o.o., Gliwice, (PL)  
(72) Rebicek Tomas  
(54) Szczoteczka do zębów  
(55)



(51) 12-09 (11) **10751** (22) 2006 03 09 (21) 9363  
(73) URSUS Sp. z o.o., Warszawa, (PL)  
(72) Chruśliński Tadeusz, Seremak Janusz, Siemieniuk Andrzej, Szeluga Andrzej, Piluch Henryk  
(54) Kabina operatora  
(55)

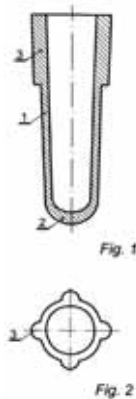


(51) 26-04 (11) **10752** (22) 2005 12 30 (21) 9042  
(73) LOTOS Parafiny Sp. z o.o., Jasło, (PL)

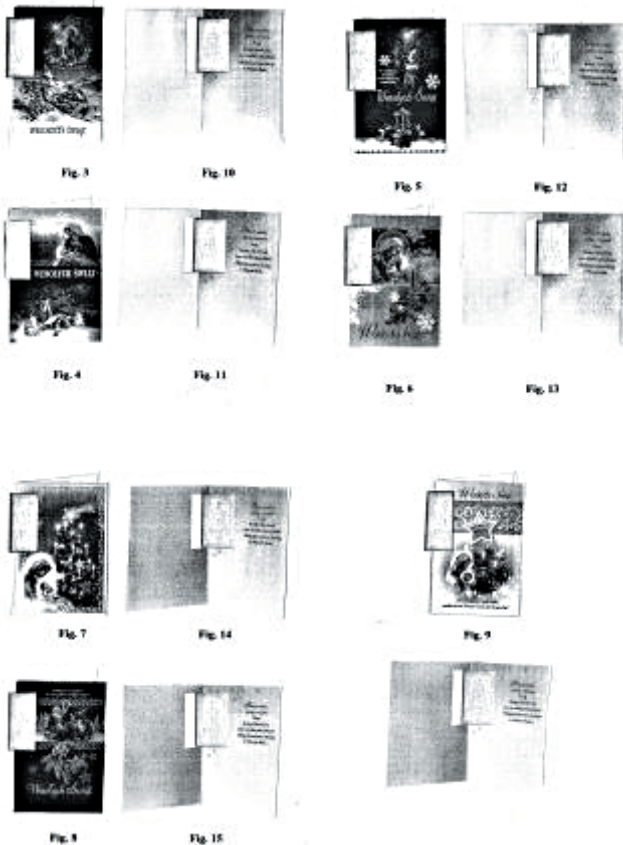
(72) Łojek Aleksandra  
 (54) Świeca gwiazdka wega  
 (55)



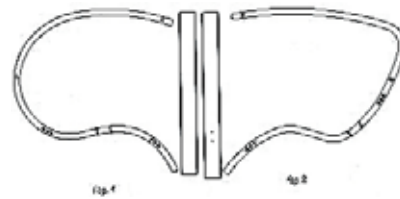
(51) 24-02 (11) **10753** (22) 2006 02 16 (21) 9260  
 (73) „ELZA BIS - KSELMED” s.c. Bożena Kucharska, Krzysztof Kucharski, Grudziądz, (PL)  
 (72) Kucharski Krzysztof  
 (54) Probówka  
 (55)



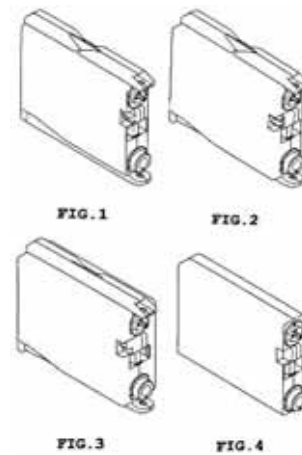
(51) 19-01 (11) **10754** (22) 2006 05 22 (21) 9734  
 (73) DELTA-GRAPHIX Marian Dreszer, Tarnów, (PL)  
 (72) Dreszer Marian  
 (54) Karnet wigilijny  
 (55)



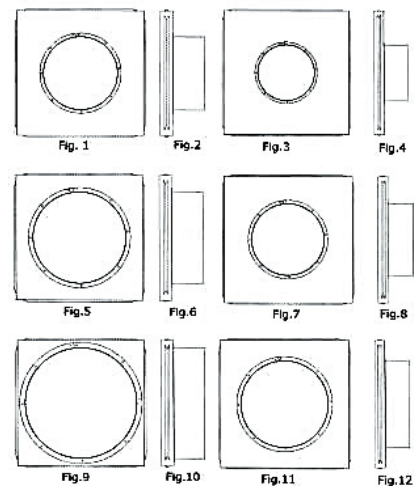
(51) 06-06 (11) **10755** (22) 2006 04 24 (21) 9609  
 (73) DREWSYSTEM Przedsiębiorstwo Produkcyjno-Usługowe SKORUPSKI-WÓJCIK Spółka Jawna, Wielopole Skrzyńskie, (PL)  
 (72) Skorupski Kazimierz Józef, Wójcik Józef, Wójcik Kazimierz, Wójcik Stanisław  
 (54) Meblowy element gięty  
 (55)



(51) 19-02 (11) **10756** (22) 2006 04 25 (21) 9625  
 (30) 2005 11 18 (JP)  
 (30) 2005 11 18 (JP)  
 (30) 2005 11 18 (JP)  
 (30) 2005 11 18 (JP)  
 (73) Brother Industries, Ltd., Nagoya-shi, (JP)  
 (72) Hattori Shingo, Sasaki Toyonori, Kanbe Tomohiro  
 (54) Pojemnik atramentu  
 (55)



(51) 23-04 (11) **10757** (22) 2006 05 15 (21) 9680  
 (73) Kratki.pl Marek Bał, Wsola, (PL)  
 (72) Bał Marek  
 (54) Przyłącze do kratki kominkowej  
 (55)



(51) 06-04 (11) **10758** (22) 2006 05 15 (21) 9684  
 (73) Bydgoskie Fabryki Mebli SA, Bydgoszcz, (PL)

(72) Wierzbicki Michał, Łuczejko Szymon  
 (54) Szafka meblowa oszklona  
 (55)



(51) 08-06 (11) **10759** (22) 2006 05 15 (21) 9696  
 (73) Przedsiębiorstwo Wielobranżowe „AKCES-BIS” Piotr Błażek, Aleksandra Błażek Sp.j., Mianowice, (PL)  
 (72) Błażek Piotr, Błażek Aleksandra  
 (54) Uchwyt meblowy  
 (55)



Fig.1

(51) 08-06 (11) **10760** (22) 2006 05 15 (21) 9695  
 (73) Przedsiębiorstwo Wielobranżowe „AKCES-BIS” Piotr Błażek, Aleksandra Błażek Sp.j., Mianowice, (PL)  
 (72) Błażek Piotr, Błażek Aleksandra  
 (54) Uchwyt meblowy  
 (55)



Fig.1

(51) 08-06 (11) **10761** (22) 2006 05 15 (21) 9694  
 (73) Przedsiębiorstwo Wielobranżowe „AKCES-BIS” Piotr Błażek, Aleksandra Błażek Sp.j., Mianowice, (PL)  
 (72) Błażek Piotr, Błażek Aleksandra  
 (54) Uchwyt meblowy  
 (55)

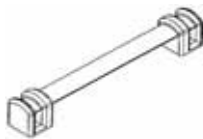


Fig.1

(51) 08-06 (11) **10762** (22) 2006 05 15 (21) 9693  
 (73) Przedsiębiorstwo Wielobranżowe „AKCES-BIS” Piotr Błażek, Aleksandra Błażek Sp.j., Mianowice, (PL)  
 (72) Błażek Piotr, Błażek Aleksandra  
 (54) Uchwyt meblowy  
 (55)



Fig.1

(51) 01-01 (11) **10763** (22) 2006 05 15 (21) 9691  
 (73) Wytwórcza Spółdzielnia Pracy „SPOŁEM”, Kielce, (PL)  
 (72) Kunat Zofia, Rybakowska Agnieszka  
 (54) Chrupka  
 (55)



(51) 22-06 (11) **10764** (22) 2006 04 18 (21) 9581  
 (73) „INWEN” Jerzy Ćwierzyński, Marek Kowalski, Marian Słowik - spółka jawna, Piastów, (PL)  
 (72) Ćwierzyński Jerzy, Kowalski Marek, Słowik Marian, Ćwierzyński Paweł  
 (54) Urządzenie do odstraszenia ptaków  
 (55)

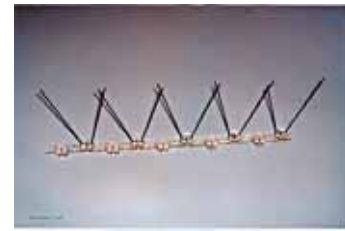


Fig.1



Fig.2

(51) 22-06 (11) **10765** (22) 2006 04 18 (21) 9580  
 (73) „INWEN” Jerzy Ćwierzyński, Marek Kowalski, Marian Słowik - spółka jawna, Piastów, (PL)  
 (72) Ćwierzyński Jerzy, Kowalski Marek, Słowik Marian, Ćwierzyński Paweł  
 (54) Urządzenie do odstraszenia ptaków  
 (55)



Fig.1



Fig.2

(51) 22-06 (11) **10766** (22) 2006 04 18 (21) 9579  
 (73) „INWEN” Jerzy Ćwierzyński, Marek Kowalski, Marian Słowik - spółka jawna, Piastów, (PL)

(72) Ćwierzyński Jerzy, Kowalski Marek, Słowik Marian,  
Ćwierzyński Paweł  
(54) Urządzenie do odstraszenia ptaków  
(55)



(51) 21-01 (11) **10767** (22) 2006 04 25 (21) 9617  
(73) Jakubiec Robert, Przeźmierowo, (PL)  
(72) Jakubiec Robert  
(54) Plansza do gry  
(55)



(51) 20-03 (11) **10768** (22) 2006 03 09 (21) 9370  
(73) Ambient Media Sp. z o.o., Poznań, (PL)  
(72) Swacha Katarzyna  
(54) Obrotowy słup reklamowy  
(55)



(51) 08-06 (11) **10769** (22) 2006 04 30 (21) 9638  
(73) F.P.U.H. „AKCES-PLAST” Tomasz Kubasiak, Sucha Beskidzka, (PL)  
(72) Kubasiak Tomasz  
(54) Uchwyt meblowy- wieszak  
(55)

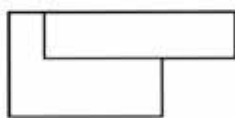


Fig. 1

(51) 23-04 (11) **10770** (22) 2006 05 08 (21) 9658  
(73) C.P. POLSKA Sp. z o. o., Kraków, (PL)

(72) Winiarz Joanna  
(54) Nawilżacz powietrza  
(55)



Fig.1

(51) 15-01 (11) **10771** (22) 2006 05 23 (21) 9736  
(73) P.H.R.P. KRUPET Marek Kruczek, Dębica, (PL)  
(72) Kruczek Marek, Galent Wiesław  
(54) Silnik spalinowy wspomagający jazdę rowerem  
(55)



(51) 01-01 (11) **10772** (22) 2006 04 28 (21) 9635  
(73) Zakład Produkcyjno-Handlowo-Uslugowy „DELIC-POL”  
Sp. z o.o., Lindów, (PL)  
(72) Czupryna Stanisław  
(54) Okrągłe ciasteczko  
(55)



(51) 01-01 (11) **10773** (22) 2006 04 28 (21) 9634  
(73) Zakład Produkcyjno-Handlowo-Uslugowy „DELIC-POL”  
Sp. z o.o., Lindów, (PL)

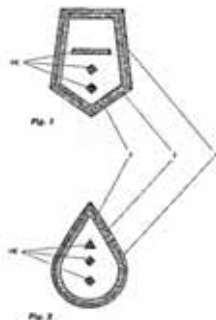
- (72) Czupryna Stanisław  
 (54) Okrągłe ciasteczko w polewie czekoladowej  
 (55)



- (51) 08-09 (11) **10774** (22) 2005 11 30 (21) 8894  
 (73) AXA - MAG Sp. z o.o., Siewierz, (PL)  
 (72) Brinkman Jan Pieter  
 (54) Szydł ozdoby klamki  
 (55)



- (51) 05-04 (11) **10775** (22) 2005 06 20 (21) 8044  
 (73) Trębacz Marian, Brzeziny, (PL)  
 (72) Trębacz Marian  
 (54) Naszywka odzieżowa  
 (55)



- (51) 06-04 (11) **10776** (22) 2006 05 04 (21) 9640  
 (73) ATS display Sp.z o.o., Wiązowna, (PL)  
 (72) Stankiewicz Adam, Stankiewicz Tomasz  
 (54) Mobilny wolnostojący regał ekspozycyjny  
 (55)



- (51) 06-06 (11) **10777** (22) 2006 04 06 (21) 9519  
 (73) Wiecha Piotr, Smarchowice Wielkie, (PL)  
 (72) Wiecha Piotr  
 (54) Stelaż fotela  
 (55)



- (51) 09-05 (11) **10778** (22) 2006 05 04 (21) 9647  
 (73) „TAGO” Przedsiębiorstwo Przemysłu Cukierniczego Tadeusz Gołębiewski, Ciemne, (PL)  
 (72) Stańczyk Wojciech  
 (54) Opakowanie wyrobu cukierniczego  
 (55)

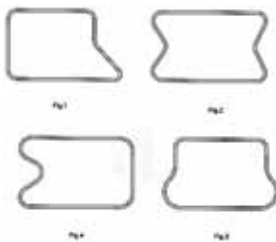




(51) 12-07 (11) **10779** (22) 2006 05 18 (21) 9712  
 (73) WYTÓRNIĄ SPRZĘTU KOMUNIKACYJNEGO „PZL-Świdnik” S.  
 A., Świdnik, (PL)  
 (72) Bzówka Krzysztof  
 (54) Śmigłowiec  
 (55)



(51) 06-06 (11) **10780** (22) 2006 05 04 (21) 9643  
 (73) Wiecha Piotr, Smarchowice Wielkie, (PL)  
 (72) Wiecha Piotr  
 (54) Stelaż fotela  
 (55)



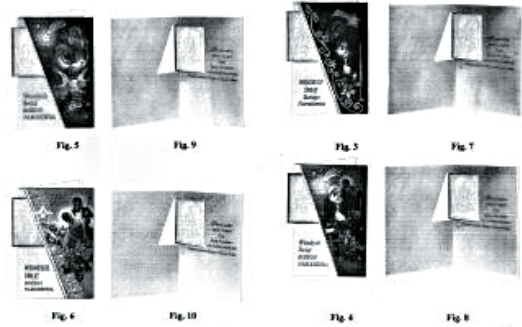
(51) 15-99 (11) **10781** (22) 2006 05 05 (21) 9650  
 (73) „ROLMLECZ” Sp. z o. o., Węgrów, (PL)  
 (72) Wycech Witold  
 (54) Zgrzewarka do worków papierowych z wkładką o postaci worka z tworzywa sztucznego  
 (55)



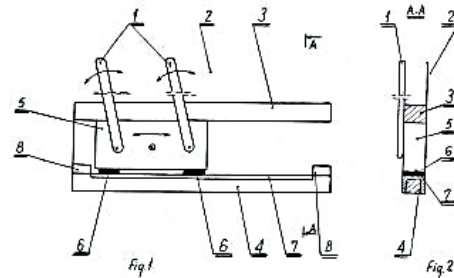
(51) 06-01 (11) **10782** (22) 2006 03 23 (21) 9438  
 (73) „IKER” Sp. z o.o., Nowy Sącz, (PL)  
 (72) Kalarus Renata  
 (54) Krzesło  
 (55)



(51) 19-01 (11) **10783** (22) 2006 05 22 (21) 9733  
 (73) DELTA-GRAPHIX Marian Dreszer, Tarnów, (PL)  
 (72) Dreszer Marian  
 (54) Karnet wigilijny  
 (55)



(51) 08-08 (11) **10784** (22) 2006 03 20 (21) 9412  
 (73) Zakład Meblowy „WERXAL” Sp.Jawna Andrzej Wałdoch, Jerzy  
 Wałdoch, Nowa Wieś Rzeczna, (PL)  
 (72) Wałdoch Andrzej, Wałdoch Jerzy  
 (54) Zespół suwliwy mechanizmu meblowego  
 (55)



(51) 06-05 (11) **10785** (22) 2006 05 12 (21) 9538  
 (73) „STOLTAP” Producent Mebli Tapicerowanych, Paweł Bach,  
 Chwaszczyno, (PL)  
 (72) Bach Paweł  
 (54) Komplet mebli wypoczynkowych  
 (55)



Fig. 1



Fig. 2



Fig. 3

(51) 08-06 (11) **10786** (22) 2006 04 13 (21) 9547  
 (73) „WERKPOL PIŁKA” Sp.j., Pruszków, (PL)  
 (72) Piłka Iwona, Piłka Wojciech  
 (54) Uchwyt meblowy  
 (55)



Fig.1

(51) 08-06 (11) **10787** (22) 2006 04 13 (21) 9548  
 (73) „WERKPOL PIŁKA” Sp.j., Pruszków, (PL)  
 (72) Piłka Iwona, Piłka Wojciech  
 (54) Uchwyt meblowy  
 (55)



Fig.1

(51) 08-06 (11) **10788** (22) 2006 04 13 (21) 9549  
 (73) „WERKPOL PIŁKA” Sp.j., Pruszków, (PL)  
 (72) Piłka Iwona, Piłka Wojciech  
 (54) Uchwyt meblowy  
 (55)



Fig.1

(51) 08-06 (11) **10789** (22) 2006 04 13 (21) 9550  
 (73) „WERKPOL PIŁKA” Sp.j., Pruszków, (PL)  
 (72) Piłka Iwona, Piłka Wojciech  
 (54) Uchwyt meblowy  
 (55)



Fig.1

(51) 08-06 (11) **10790** (22) 2006 04 13 (21) 9551  
 (73) „WERKPOL PIŁKA” Sp.j., Pruszków, (PL)  
 (72) Piłka Iwona, Piłka Wojciech  
 (54) Uchwyt meblowy  
 (55)



Fig.1

(51) 08-06 (11) **10791** (22) 2006 04 13 (21) 9552  
 (73) „WERKPOL PIŁKA” Sp.j., Pruszków, (PL)  
 (72) Piłka Iwona, Piłka Wojciech

(54) Uchwyt meblowy  
 (55)

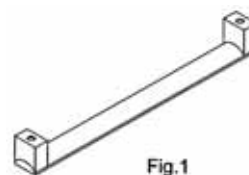


Fig.1

(51) 08-06 (11) **10792** (22) 2006 04 13 (21) 9553  
 (73) „WERKPOL PIŁKA” Sp.j., Pruszków, (PL)  
 (72) Piłka Iwona, Piłka Wojciech  
 (54) Uchwyt meblowy  
 (55)

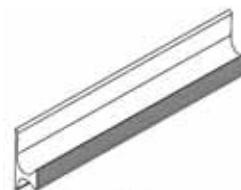


Fig.1

(51) 08-06 (11) **10793** (22) 2006 04 13 (21) 9554  
 (73) „WERKPOL PIŁKA” Sp.j., Pruszków, (PL)  
 (72) Piłka Iwona, Piłka Wojciech  
 (54) Uchwyt meblowy  
 (55)



Fig.1

(51) 08-06 (11) **10794** (22) 2006 04 13 (21) 9555  
 (73) „WERKPOL PIŁKA” Sp.j., Pruszków, (PL)  
 (72) Piłka Iwona, Piłka Wojciech  
 (54) Uchwyt meblowy  
 (55)

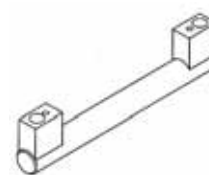


Fig.1

(51) 08-06 (11) **10795** (22) 2006 04 13 (21) 9556  
 (73) „WERKPOL PIŁKA” Sp.j., Pruszków, (PL)  
 (72) Piłka Iwona, Piłka Wojciech  
 (54) Uchwyt meblowy  
 (55)



Fig.1

(51) 08-06 (11) **10796** (22) 2006 04 13 (21) 9557  
 (73) „WERKPOL PIŁKA” Sp.j., Pruszków, (PL)  
 (72) Piłka Iwona, Piłka Wojciech

(54) Uchwyt meblowy  
(55)

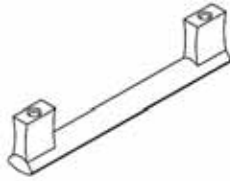


Fig.1

(51) 08-06 (11) **10797** (22) 2006 04 13 (21) 9558  
(73) „WERKPOL PIŁKA” Sp.j., Pruszków, (PL)  
(72) Piłka Iwona , Piłka Wojciech  
(54) Uchwyt meblowy  
(55)

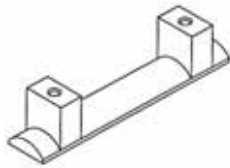


Fig.1

(51) 08-06 (11) **10798** (22) 2006 04 13 (21) 9559  
(73) „WERKPOL PIŁKA” Sp.j., Pruszków, (PL)  
(72) Piłka Iwona , Piłka Wojciech  
(54) Uchwyt meblowy  
(55)



Fig.1

(51) 08-06 (11) **10799** (22) 2006 04 18 (21) 9571  
(73) „WERKPOL PIŁKA” Sp. j., Pruszków, (PL)  
(72) Piłka Iwona , Piłka Wojciech  
(54) Uchwyt meblowy  
(55)

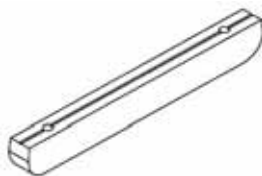


Fig.1

(51) 08-06 (11) **10800** (22) 2006 04 18 (21) 9572  
(73) „WERKPOL PIŁKA” Sp.j., Pruszków, (PL)  
(72) Piłka Iwona , Piłka Wojciech  
(54) Uchwyt meblowy  
(55)



Fig.1

(51) 08-06 (11) **10801** (22) 2006 04 18 (21) 9573  
(73) „WERKPOL PIŁKA” Sp.j., Pruszków, (PL)  
(72) Piłka Iwona , Piłka Wojciech  
(54) Uchwyt meblowy  
(55)



Fig.1

(51) 02-04 (11) **10802** (22) 2006 04 12 (21) 9541  
(73) „REWON” S. A., Łódź, (PL)  
(72) Hetich Aleksandra  
(54) Rajstopy  
(55)



Fig. 1

Fig. 2

Fig. 3

Fig. 4

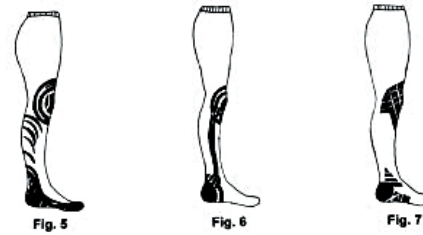


Fig. 5

Fig. 6

Fig. 7

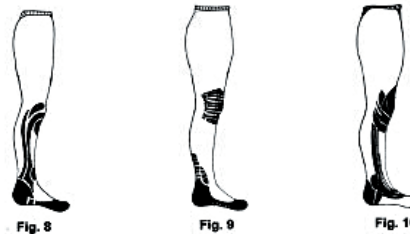


Fig. 8

Fig. 9

Fig. 10

(51) 09-05 (11) **10803** (22) 2006 04 25 (21) 9621  
(73) ORION CORPORATION, Seoul, (KR)  
(72) Lee Hwa-Kyung  
(54) Opakowanie na przekąskę  
(55)



FIG.1

(51) 01-01 (11) **10804** (22) 2006 04 25 (21) 9622  
 (73) ORION CORPORATION, Seoul, (KR)  
 (72) Lee Hwa-Kyung  
 (54) Przekąska  
 (55)



FIG.1

(51) 09-03 (11) **10805** (22) 2006 04 25 (21) 9623  
 (73) ORION CORPORATION, Seoul, (KR)  
 (72) Lee Hwa-Kyung  
 (54) Opakowanie na wyroby cukiernicze  
 (55)



FIG.1

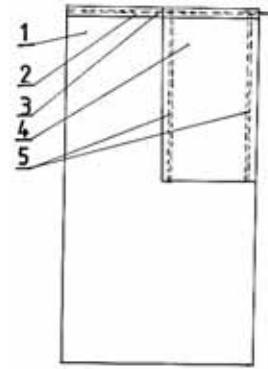
(51) 09-05 (11) **10806** (22) 2006 05 25 (21) 9740  
 (73) ORION CORPORATION, Seoul, (KR)  
 (72) Lee Hwa-Kyung  
 (54) Opakowanie na wyroby cukiernicze  
 (55)



FIG.1

(51) 06-13 (11) **10807** (22) 2006 02 09 (21) 9222  
 (73) Jaworski Marcin, Olsztyn, (PL)  
 (72) Jaworski Marcin

(54) Ręcznik plażowy torba plecak  
 (55)



(51) 15-09 (11) **10808** (22) 2006 05 19 (21) 9719  
 (73) „TUCHMET” Spółdzielnia Inwalidów Branży Metalowej,  
 Tuchola, (PL)  
 (72) Giersz Kazimierz  
 (54) Urządzenie chwytakowe do cięcia drewna  
 (55)

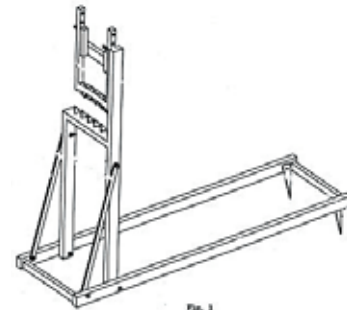


Fig. 1

(51) 13-03 (11) **10809** (22) 2006 04 07 (21) 9526  
 (73) PPHU ATUT Sp. z o.o., Katowice, (PL)  
 (72) Szebesta Krystian  
 (54) Wyłącznik bezpieczeństwa  
 (55)

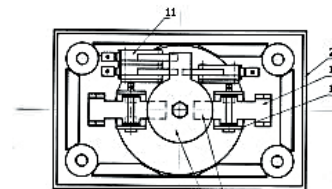


Fig. 1

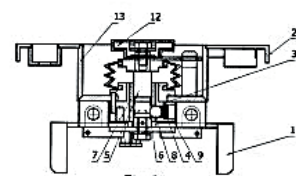


Fig. 2

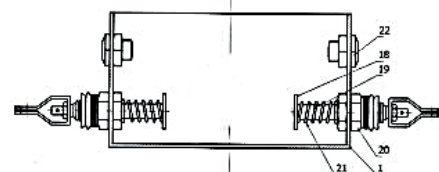
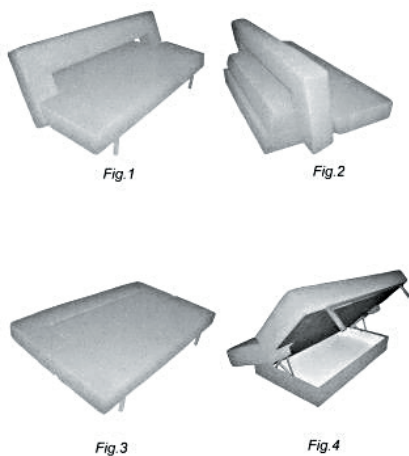


Fig. 3

(51) 06-01 (11) **10810** (22) 2006 05 04 (21) 9641  
 (73) Przedsiębiorstwo Produkcyjno-Usługowo-Handlowe „YANO”  
 Janusz Sobczyk, Rybnik, (PL)

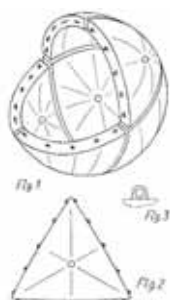
(72) Sobczyk Janusz  
(54) Sofa  
(55)



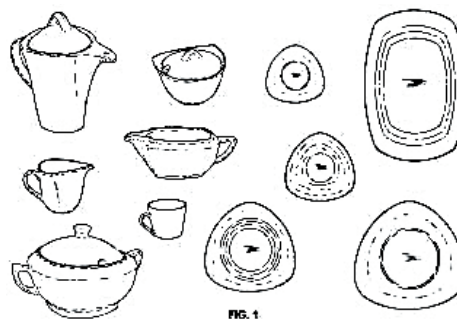
(51) 06-01 (11) **10811** (22) 2006 05 04 (21) 9642  
(73) Przedsiębiorstwo Produkcyjno-Usługowo-Handlowe „YANO”  
Janusz Sobczyk, Rybnik, (PL)  
(72) Sobczyk Janusz  
(54) Meble  
(55)



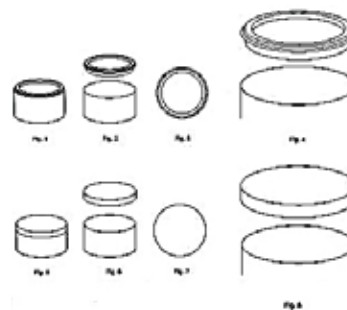
(51) 21-01 (11) **10812** (22) 2003 11 04 (21) 4433  
(30) 2003 05 06 (PL)  
(73) Serafin Wioletta, Kraśnik, (PL)  
(72) Serafin Wioletta  
(54) Poduszka pneumatyczna  
(55)



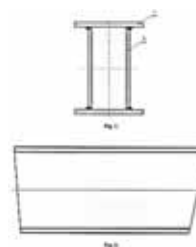
(51) 07-01 (11) **10813** (22) 2005 09 30 (21) 8590  
(73) DAJAR Sp. z o.o., Koszalin, (PL)  
(72) Zaremba Dariusz  
(54) Zastawa stołowa  
(55)



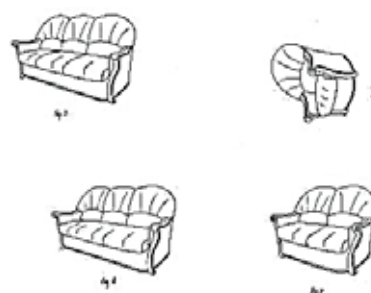
(51) 09-03 (11) **10814** (22) 2004 01 19 (21) 6534  
(73) Multi Produkt Sp. z o.o., Warszawa, (PL)  
(72) Pękala Roman  
(54) Pudełko z pokrywką  
(55)



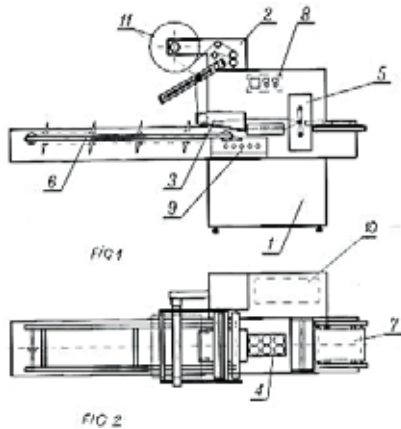
(51) 25-02 (11) **10815** (22) 2006 04 19 (21) 9588  
(73) PRZEDSIĘBIORSTWO PRODUKCYJNO-GÓRNICZE „ROW-JAS”  
Sp. z o. o., Jastrzębie Zdrój, (PL)  
(72) Kiełkowski Andrzej, Zimończyk Jan, Dragon Tomasz  
(54) Skrzynka do skrzyżowań szkieletowych (portalowych)  
(55)



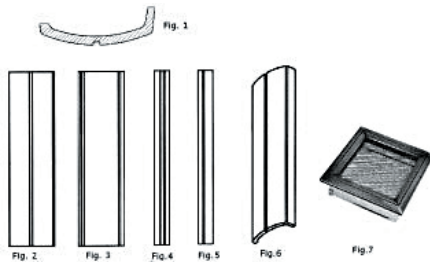
(51) 06-05 (11) **10816** (22) 2006 01 24 (21) 9150  
(73) Miąskowski Kazimierz, Chwaszczyno, (PL)  
(72) Miąskowski Kazimierz  
(54) Stylowy komplet mebli wypoczynkowych  
(55)



(51) 15-99 (11) **10817** (22) 2006 01 30 (21) 9187  
 (73) Zakład Badawczy Przemysłu Piekarskiego Spółka z o.o.,  
 Bydgoszcz, (PL)  
 (72) Sadkiewicz Józef, Skulich Zdzisław  
 (54) Maszyna pakująca  
 (55)



(51) 23-04 (11) **10818** (22) 2006 05 15 (21) 9679  
 (73) Kratki.pl Marek Bal, Wsola, (PL)  
 (72) Bal Marek  
 (54) Profil kratki kominkowej  
 (55)



18

### WPISY I ZMIANY W REJESTRZE WZORÓW PRZEMYSŁOWYCH (nieuwzględnione w innych samodzielnych ogłoszeniach)

Poniższe zestawienie zawiera kolejno: numer rejestracji wzoru przemysłowego, datę wpisu, oznaczenie rubryki, w której dokonano wpisu lub zmiany oraz treść wpisu. Poszczególne rubryki rejestru wzorów przemysłowych zawierają następujące dane:

rubryka A - nazwisko i imię albo nazwa, miejsce zamieszkania albo siedziba uprawnionego z prawa z rejestracji wzoru przemysłowego (miejscowość, kraj) oraz numer identyfikacji podatkowej NIP, a także numer PESEL albo numer identyfikacyjny REGON, o ile zgłaszający je wskazał,

rubryka B - przedmiot wzoru przemysłowego,

rubryka C - nazwisko i imię twórcy wzoru przemysłowego oraz jego miejsce zamieszkania (miejscowość, kraj),

rubryka D - prawa ograniczające prawo z rejestracji,

rubryka E - wnioski o unieważnienie i sprzeciwy oraz decyzje dotyczące danego prawa z rejestracji,

rubryka F - data unieważnienia lub data i przyczyna wygaśnięcia prawa z rejestracji.

**Uwaga:** Publikacji podlegają: zmiana uprawnionego, twórcy, zmiana nazwy uprawnionego, prawa ograniczające prawo z rejestracji wzoru przemysłowego, sprostowania istotnych pomyłek.

**3136** 2006 08 24 A. Wprowadzono zmianę nazwy i siedziby uprawnionego przez wykreślenie wpisu: „Niewiński Cezary Jerzy,

00-845 Warszawa Łucka 18 m 23, Polska” i dokonanie wpisu: “CEZAR” Przedsiębiorstwo Produkcyjne Cezary Niewiński, Etk, Polska 790265790”

**4791** 2006 08 10 A. Dokonano zmianę uprawnionego przez wykreślenie wpisu: “Przedsiębiorstwo Zależne ALKO INVEST UKRAINA, ul.Podolska 124 2900 Chmielnicki,Ukraina” i dokonanie wpisu: “NEMIROFF INTELLECTUAL PROPERTY ESTABLISHMENT, Vaduz, Liechtenstein”

**5259** 2006 08 09 A. Wprowadzono zmianę nazwy uprawnionego przez wykreślenie wpisu: „Nawrot Elżbieta, 42-625 Pyrzowice Ułanów 1, Polska P-008434270” i dokonanie wpisu: “AMW” S. C. E. Nawrot, M. Nawrot, A. Nawrot, Pyrzowice, Polska”

**5259** 2006 08 09 A. Wprowadzono zmianę nazwy uprawnionego przez wykreślenie wpisu: “AMW” S. C. E. Nawrot, M. Nawrot, A. Nawrot, Pyrzowice, Polska” i dokonanie wpisu: “AMW” Nawrot Spółka Jawna, Pyrzowice, Polska”

**7222, 7223, 7225** 2006 10 03 A. Wprowadzono zmianę uprawnionego przez wykreślenie wpisu: “ART.-REH” Sp. z o. o., Rzeszów, ul. Lwowska 55, Polska” i dokonanie wpisu: “ART.-REHT” Sp. z o. o., Rzeszów, Polska 517-00-24-479 69185095 Zakład Elektromechaniczny „ERHEM” Spółka jawna Stefan Rozmysłowski, Józef Hończak, Teresa Hończak, Dębica, Polska”

**7222, 7223** 2006 06 07 C. Dopisano współtwórcę: Józef Hończak, Dębica, Polska

**8119, 8120** 2006 08 11 A. Wprowadzono zmianę uprawnionego przez wykreślenie wpisu: “KRONE GmbH, Beeskowdamm 3-11 14167 Berlin, Niemcy” i dokonanie wpisu: “ADC GmbH, Berlin, Niemcy”

19

### DECYZJE STWIERDZAJĄCE WYGAŚNIĘCIE DECYZJI O UDZIELENIU PRAWA Z REJESTRACJI

Poniższe zestawienie zawiera numer zgłoszenia wzoru przemysłowego.

190	7607	8525	8588
3298	7726	8563	8611
6017	8082	8582	8667
6095	8323	8583	8674
7550	8482	8584	

20

### DECYZJE O WYGAŚNIĘCIU PRAWA Z REJESTRACJI

Poniższe zestawienie zawiera kolejno: numer rejestracji wzorów przemysłowych i datę wygaśnięcia prawa z rejestracji.

1801	2005 11 02	1824	2005 11 24
1802	2005 11 02	1825	2005 11 24
1803	2005 11 02	1826	2005 11 27
1804	2005 11 06	1827	2005 11 27
1806	2005 11 08	1830	2005 11 28
1807	2005 11 09	1831	2005 11 28
1808	2005 11 09	1833	2005 11 28
1809	2005 11 10	1834	2005 11 28
1812	2005 11 11	1972	2005 11 02
1814	2005 11 14	1973	2005 11 08
1816	2005 11 15	1974	2005 11 08
1817	2005 11 16	1975	2005 11 09
1818	2005 11 17	1976	2005 11 10
1819	2005 11 17	1978	2005 11 08
1821	2005 11 21	1979	2005 11 10
1822	2005 11 24	1983	2005 11 17
1823	2005 11 24	1985	2005 11 22

1986	2005 11 22	2204	2005 11 16
1987	2005 11 22	2208	2005 11 24
1993	2005 11 29	2211	2005 11 27
1994	2005 11 29	2212	2005 11 27
2192	2005 11 02	2213	2005 11 27
2193	2005 11 08	2215	2005 11 27
2194	2005 11 08	2216	2005 11 27
2195	2005 11 08	2217	2005 11 27
2196	2005 11 08	2458	2005 11 15
2197	2005 11 08	2459	2005 11 24
2198	2005 11 08	2917	2005 11 02
2199	2005 11 08	3308	2005 11 07
2200	2005 11 08	3383	2005 11 09
2201	2005 11 13	3384	2005 11 09
2202	2005 11 13	3533	2005 11 09
2203	2005 11 16	3534	2005 11 09

## 21

**DECYZJE O ZMIANIE LUB UCHYLENIU DECYZJI  
(opublikowanych w Wiadomościach Urzędu Patentowego)**

*Poniższe zestawienie zawiera kolejno: numer rejestracji wzorów przemysłowych, numer i rok wydania Wiadomości Urzędu Patentowego, w którym uchylona lub zmieniona decyzja została umieszczona, datę i treść decyzji, w której zmieniono decyzję poprzednią.*

2529 07/2003	2006 07 03	uchylono decyzję o zarejestrowaniu wzoru przemysłowego
5522 08/2004	2006 06 22	uchylono decyzję o zarejestrowaniu wzoru przemysłowego

**C'. WZORY ZDOBNICZE**

## 22

**WPISY I ZMIANY W REJESTRZE  
WZORÓW ZDOBNICZYCH****(nieuwzględnione w innych samodzielnych ogłoszeniach)**

*Poniższe zestawienie zawiera kolejno: numer rejestru wzoru zdobniczego, datę wpisu, oznaczenie rubryki, w której dokonano wpisu lub zmiany oraz treść wpisu. Poszczególne rubryki rejestru wzorów zdobniczych zawierają następujące dane:*

*rubryka A - nazwisko i imię lub nazwę oraz miejsce zamieszkania lub siedzibę osoby, na rzecz której dokonano rejestracji wzoru zdobniczego,*

*rubryka B - tytuł wzoru zdobniczego,*

*rubryka C - nazwisko i imię twórcy wzoru zdobniczego,*

*rubryka D - prawa ograniczające wzór zdobniczy,*

*rubryka E - wnioski, odwołania, decyzje, (adnotacje),*

*rubryka F - datę wygaśnięcia prawa z rejestracji wzoru zdobniczego.*

**Uwaga:** *Publikacji podlegają: zmiana uprawnionego, twórcy, zmiana nazwy uprawnionego, prawa ograniczające prawo z rejestracji wzoru zdobniczego, sprostowania istotnych pomyłek.*

**16369** 2006 08 09 A. Wprowadzono zmianę uprawnionego przez wykreślenie wpisu: „KRUNE GmbH, Berlin, Niemcy” i dokonanie wpisu: „ADC GmbH, Berlin, Niemcy”

**18452** 2006 05 09 A. Wprowadzono zmianę uprawnionego przez wykreślenie wpisu: „Restauracja Chłopskie Jadło Anna Kaliszka-Kościuszkó spółka jawna, Kraków, Polska” i dokonanie wpisu: „Grupa Chłopskie Jadło Anna Kaliszka-Kościuszkó spółka jawna, Kraków, Polska”

**18452** 2006 05 09 A. Wprowadzono zmianę uprawnionego przez wykreślenie wpisu: „Grupa Chłopskie Jadło Anna Kaliszka-Kościuszkó spółka jawna, Kraków, Polska” i dokonanie wpisu: „„Restauracje „Grupa Chłopskie Jadło Anna Kaliszka-Kościuszkó sp.j.” spółka jawna, Kraków, Polska”

**18453** 2006 05 09 A. Wprowadzono zmianę uprawnionego przez wykreślenie wpisu: Restauracja Chłopskie Jadło Anna Kaliszka-Kościuszkó spółka jawna, Kraków, Polska” i dokonanie wpisu: „Grupa Chłopskie Jadło Anna Kaliszka-Kościuszkó spółka jawna, Kraków, Polska”

**18453** 2006 05 09 A. Wprowadzono zmianę uprawnionego przez wykreślenie wpisu: „Grupa Chłopskie Jadło Anna Kaliszka-Kościuszkó spółka jawna, Kraków, Polska” i dokonanie wpisu: „„Restauracje „Grupa Chłopskie Jadło Anna Kaliszka-Kościuszkó sp.j.” spółka jawna, Kraków, Polska”

## D. ZNAKI TOWAROWE

Cyfrowe kody identyfikacyjne (wg normy WIPO ST. 60), które poprzedzają informacje o dokonanej rejestracji oznaczają:

- (111) – numer prawa ochronnego
- (151) – data wydania decyzji o udzieleniu prawa ochronnego
- (210) – numer zgłoszenia
- (220) – data zgłoszenia
- (441) – data ogłoszenia o zgłoszeniu
- (510) – wykaz towarów
- (511) – klasy towarowe
- (531) – symbol klasyfikacji elementów graficznych znaku
- (540) – określenie znaku towarowego ze wskazaniem kolorów
- (551) – wskazanie kategorii znaku towarowego lub udzielonego prawa jeżeli dotyczy wspólnego prawa ochronnego, wspólnego znaku towarowego albo wspólnego znaku towarowego gwarancyjnego
- (732) – nazwisko i imię lub nazwę uprawnionego, jego miejsce zamieszkania lub siedzibę oraz kod kraju

23

### REJESTRACJA

(od nr 176 081 do nr 177 480)

(111) **176081** (220) 2002 01 16 (210) 245310  
 (151) 2006 08 02 (441) 2002 07 29  
 (732) Exxon Mobil Corporation, Irving, US.  
 (540)



Kolor znaku: niebieski, czerwony

(531) 26.1, 26.11, 27.5

(510), (511) **04** oleje przemysłowe i tłuszcze, smary, mieszaniny pochłaniające kurz, nawilżające i wiążące, paliwa w tym sparytus silnikowy, benzyna i olej napędowy do pojazdów silnikowych, materiały oświetleniowe, świece, knoty, **35** reklama, biznes, zarządzanie, czynności biurowe, usługi z zakresu prowadzenia hurtowej i detalicznej sprzedaży paliw, olej, tłuszczu i smarów, **37** usługi budowlane, naprawy, usługi instalacyjne, usługi z zakresu prowadzenia napraw i konserwacji pojazdów samochodowych i motocykli, naprawy i konserwacja urządzeń stacji paliw, usługi mycia samochodów, wynajem urządzeń do mycia samochodów, usługi z zakresu prowadzenia stacji obsługi pojazdów, **43** podawanie potraw i napojów, w tym usługi z zakresu prowadzenia barów, restauracji i sklepów spożywczych przy stacjach paliw oraz stacjach obsługi pojazdów, czynności związane z czasowym zakwaterowaniem.

(111) **176082** (220) 2002 10 28 (210) 256794  
 (151) 2006 07 17 (441) 2003 05 05  
 (732) Wyborowa Spółka Akcyjna, Poznań, PL.

(540)



Kolor znaku: biały, ciemnoniebieski, jasnoniebieski i odcienie, czerwony, srebrny, czarny, żółty, jasnopopielaty, brązowy

(531) 3.7, 9.1, 25.1, 26.1, 27.5, 29.1

(510), (511) **33** wódka.

(111) **176083** (220) 2003 02 14 (210) 261009  
 (151) 2006 07 27 (441) 2003 08 25  
 (732) P.P.H. „SBS-SIM” Mariola Pilniak, Huta Mińska, PL.  
 (540)



Kolor znaku: biały, czerwony, niebieski, czarny

(531) 26.4.3, 27.5.1, 29.1.13

(510), (511) **19** masa szpachlowa budowlana.



(111) **176084** (220) 2003 04 22 (210) 263858  
 (151) 2006 07 28 (441) 2003 11 03  
 (732) „DWOREK NAD ŁĄKAMI” Andrzej Żamojda, Kiermusy, PL.  
 (540)



Kolor znaku: zielony, srebrny, czarny, biały  
 (531) 7.1.9, 24.1.5, 24.9.3, 25.1.15, 27.5.1, 29.1.12  
 (510), (511) **33** napoje alkoholowe destylowane, wódka.

(111) **176085** (220) 2003 05 13 (210) 264707  
 (151) 2006 07 07 (441) 2003 11 17  
 (732) Przedsiębiorstwo Wielobranżowe FOLMAG Sp. z o.o.,  
 Mysłowice, PL.  
 (540)

**folmag**

Kolor znaku: czerwony  
 (531) 27.5.1, 29.1.1  
 (510), (511) **06** okucia metalowe, akcesoria meblowe, **20** niemetalowe osprzęt i akcesoria do mebli, wykończenia z tworzyw sztucznych, obrzeża do mebli, płytki i panele dekoracyjne na ściany niemetalowe, **27** taśmy brzegowe do dywanów i wykładzin, taśmy antypoślizgowe.

(111) **176086** (220) 2003 05 16 (210) 264831  
 (151) 2006 07 05 (441) 2003 11 17  
 (732) Carlsberg Polska S.A., Warszawa, PL.  
 (540)



Kolor znaku: srebrny, złoty  
 (531) 11.3.1, 26.1.2, 26.11.2, 27.5.1, 29.1.12  
 (510), (511) **32** piwo, napoje piwne, napoje bezalkoholowe, **33** napoje niskoalkoholowe.

(111) **176087** (220) 2003 05 21 (210) 265056  
 (151) 2006 07 25 (441) 2003 12 01  
 (732) COMPUTER ART STUDIO Jacek Kułaga, Warszawa, PL.  
 (540) GIGAFORMAT  
 (510), (511) **35** usługi reklamowe, **40** drukowanie wielkoformatowe.

(111) **176088** (220) 2003 05 23 (210) 265186  
 (151) 2006 07 04 (441) 2003 12 01  
 (732) Przedsiębiorstwo Produkcyjno-Handlowo-Usługowe  
 „PIAST” Spółka z o.o., Kraków, PL.

(540)



Kolor znaku: czarny, biały, biało-żółty  
 (531) 26.4.2, 26.11.1, 27.5.1, 29.1.2, 29.1.6, 29.1.8  
 (510), (511) **19** asfalty, asfalty nawierzchniowe, bitumy, **39** dystrybucja i transport towarów dla osób trzecich, transport asfaltu nawierzchniowego dla osób trzecich.

(111) **176089** (220) 2003 05 27 (210) 265370  
 (151) 2006 08 01 (441) 2003 12 01  
 (732) Zielona Budka Spółka Akcyjna, Warszawa, PL.  
 (540)



Kolor znaku: ciemnoniebieski, jasnoniebieski, żółty, biały, brązowy, zielony, beżowy, czarny  
 (531) 5.7.6, 8.1.19, 26.2.3, 27.5.1, 29.1.15  
 (510), (511) **30** lody, desery lodowe.

(111) **176090** (220) 2003 06 04 (210) 265778  
 (151) 2006 07 04 (441) 2003 12 15  
 (732) Nelson Technologies, Inc., Kingsford, US.  
 (540) HOTSPOT  
 (510), (511) **28** sprzęt do gry w paintball.

(111) **176091** (220) 2005 05 25 (210) 295582  
 (151) 2006 06 08 (441) 2005 09 05  
 (732) NASZA APTEKA Spółka z o.o., Łódź, PL.  
 (540)



Kolor znaku: biały, zielony, żółty, niebieski, czerwony  
 (531) 24.13.1, 26.1.1, 26.4.1, 27.5.1, 29.1.15  
 (510), (511) **35** zgromowienie na rzecz osób trzecich towarów pozwalające nabywcy je oglądać i kupować w aptece.

(111) **176092** (220) 2003 06 18 (210) 266382  
 (151) 2006 07 14 (441) 2003 12 29  
 (732) „USMetrix Poland” Spółka z o.o., Tomaszów Mazowiecki, PL.

(540)



Kolor znaku: niebieski, biały

(531) 26.1.2, 27.5.1, 29.1.12

(510), (511) 11 rury, przewody, kształtki i złączki do instalacji sanitarnych i ogrzewania.

(111) 176093 (220) 2003 07 07 (210) 267074  
 (151) 2006 07 07 (441) 2004 01 12  
 (732) Przedsiębiorstwo Handlowo-Uslugowe „ISOL” S.C. Ewelina i Andrzej Brzescy, Piła, PL.  
 (540)



(531) 3.1.6, 25.5.2, 27.5.1  
 (510), (511) 11 palniki granulatu.

(111) 176094 (220) 2003 07 21 (210) 267593  
 (151) 2006 07 24 (441) 2004 01 26  
 (732) Robert Auguścik, Przedbórz, PL.  
 (540)



Kolor znaku: czerwony, granatowy

(531) 26.4.2, 27.5.1, 29.1.1, 29.1.4

(510), (511) 25 odzież, obuwie, nakrycia głowy.

(111) 176095 (220) 2003 08 04 (210) 268167  
 (151) 2006 06 27 (441) 2004 02 09  
 (732) „Maestria” Inez Zych, Kielce, PL.  
 (540)



Kolor znaku: bordowy, złoty

(531) 5.13.8, 27.5.1, 27.5.21, 29.1.1, 29.1.2

(510), (511) 35 zgrupowania na rzecz osób trzecich różnych towarów pozwalających nabywcom je oglądać i kupować w sklepie-galerii z sukniami ślubnymi, 41 kompleksowa obsługa ślubów.

(111) 176096 (220) 2003 08 05 (210) 268242  
 (151) 2006 06 26 (441) 2004 02 09  
 (732) „BOGMAR S” Zakład Urządzeń Dźwigowych Mariusz Kossowski, Warszawa, PL.  
 (540)



Kolor znaku: biały, czarny, żółty, czerwony

(531) 15.1.19, 26.4.2, 27.5.1, 29.1.13

(510), (511) 06 liny metalowe, zawiesia metalowe do podawania ładunków, 07 żurawie, żurawie samojezdne, żurawiki, dźwignice, dźwigi osobowe i towarowe, urządzenia dźwigowe, suwnice, wyciągi towarowe, podesty samojezdne, podnośniki, 37 naprawy żurawi, dźwignic, suwnic, podnośników, wyciągów, dźwigów towarowych i osobowych, 41 organizowania kursów w celu uzyskania uprawnień na obsługę dźwignic, żurawi, podnośników.

(111) 176097 (220) 2003 08 05 (210) 268243  
 (151) 2006 06 26 (441) 2004 02 09  
 (732) „BOGMAR S” Zakład Urządzeń Dźwigowych Mariusz Kossowski, Warszawa, PL.  
 (540)



(531) 14.3.11, 15.1.19, 26.1.2, 26.4.3

(510), (511) 06 liny metalowe, zawiesia metalowe do podawania ładunków, 07 żurawie, żurawie samojezdne, żurawiki, dźwignice, dźwigi osobowe i towarowe, urządzenia dźwigowe, suwnice, wyciągi towarowe, podesty samojezdne, podnośniki, 37 naprawy żurawi, dźwignic, suwnic, podnośników, wyciągów, dźwigów towarowych i osobowych, 41 organizowania kursów w celu uzyskania uprawnień na obsługę dźwignic, żurawi, podnośników.

(111) 176098 (220) 2003 08 05 (210) 268244  
 (151) 2006 06 26 (441) 2004 02 09  
 (732) „BOGMAR S” Zakład Urządzeń Dźwigowych Mariusz Kossowski, Warszawa, PL.  
 (540)



Kolor znaku: żółty, czarny, czerwony

(531) 15.1.19, 27.5.1, 29.1.13

(510), (511) 06 liny metalowe, zawiesia metalowe do podawania ładunków, 07 żurawie, żurawie samojezdne, żurawiki, dźwignice, dźwigi osobowe i towarowe, urządzenia dźwigowe, suwnice, wyciągi towarowe, podesty samojezdne, podnośniki, 37 naprawy żurawi, dźwignic, suwnic, podnośników, wyciągów, dźwigów towarowych i osobowych, 41 organizowania kursów w celu uzyskania uprawnień na obsługę dźwignic, żurawi, podnośników.

(111) 176099 (220) 2003 08 07 (210) 268325  
 (151) 2006 07 17 (441) 2004 02 09  
 (732) QS Holdings S.a.r.l., Duchy of Luxembourg, LU.  
 (540)



(531) 6.1.2, 6.3.11, 27.5.1, 29.1.8  
 (510), (511) 12 pojazdy lądowe.

(111) **176100** (220) 2003 08 08 (210) 268367  
 (151) 2006 06 07 (441) 2004 02 09  
 (732) OSKAR INTERNATIONAL TRADING Spółka z o.o., Warszawa, PL.  
 (540)



Kolor znaku: czarny, żółty, zielony, czerwony, brązowy, beżowy, różowy, pomarańczowy, amarantowy, biały  
 (531) 4.3.3, 9.1.10, 25.1.10, 27.5.5, 29.1.14  
 (510), (511) **30** herbaty, **35** zgromadzenie towarów w postaci herbat i napojów w hurtowni i w sklepie celem swobodnego oglądania, promocji, reklamy i sprzedaży.

(111) **176101** (220) 2003 04 24 (210) 264002  
 (151) 2006 07 26 (441) 2003 11 03  
 (732) HSK DATA LTD. Spółka z o.o., Kraków, PL.  
 (540)

**acar**

(531) 27.5.1  
 (510), (511) **09** zamki elektroniczne, okablowanie do pojazdów, maszyny i urządzeń, osprzęt elektryczny zawarty w kl. 9, sprzęt elektroniczny, karty identyfikacyjne, programy komputerowe, **11** urządzenia i instalacje do oświetlenia, **12** pojazdy mechaniczne, pojazdy elektryczne, części zamienne i akcesoria do pojazdów mechanicznych zawarte w kl. 12, napędy do pojazdów lądowych, silniki elektryczne do pojazdów lądowych, urządzenia alarmowe i zabezpieczające do pojazdów, **35** zgromadzenie na rzecz osób trzecich różnych towarów branży elektrycznej i motoryzacyjnej pozwalające nabywcy wygodnie je oglądać i kupować w sklepie i u hurtownika, organizowanie wystaw, pośrednictwo handlowe polegające na kojarzeniu kontrahentów handlowych, rozpowszechnianie materiałów reklamowych, zarządzanie zbiorami informatycznymi, **37** obsługa, konserwacja i naprawy pojazdów, pomoc drogowa, naprawy w zakresie elektryczności, **41** prowadzenie szkoleń w zakresie informatyki, **42** doradztwo informatyczne, wykonywanie ekspertyz, projektowanie systemów informatycznych, projektowanie sieci komputerowych, programowanie komputerów, wynajem sprzętu komputerowego, testowanie sprzętu komputerowego i oprogramowania, organizacja i obsługa głosowań.

(111) **176102** (220) 2003 08 18 (210) 268716  
 (151) 2006 07 14 (441) 2004 02 23  
 (732) COSMOS (POLAND) MACHINERY Co., Ltd. Spółka z o.o., Wólka Kosowska, PL.  
 (540)



Kolor znaku: złoty, czarny  
 (531) 9.1.10, 14.3.21, 27.5.1, 29.1.2

(510), (511) **07** wtryskarki, wylączarki sterowane numerycznie za pomocą komputera, szybkościowe maszyny do cięcia drutu, elektryczne maszyny do rozładowania, frezarki, obrabiarki wielooperacyjne.

(111) **176103** (220) 2003 09 10 (210) 269645  
 (151) 2006 07 07 (441) 2004 03 22  
 (732) Edmund Gutkiewicz, Białobrzegi, PL.  
 (540)



(531) 26.1.1, 26.13.25  
 (510), (511) **28** spławiki żagielkowe do łowienia ryb w wodach bieżących na przepływanek z przytrzymaniem.

(111) **176104** (220) 2003 10 17 (210) 271369  
 (151) 2006 07 04 (441) 2004 04 19  
 (732) Centrala Materiałów Budowlanych CENTROBUD Gosiewski W., Woźniak M., Wall M. Spółka Jawna, Konstancin-Jeziorna, PL.  
 (540)



Kolor znaku: żółty, czarny, czerwony  
 (531) 7.1.8, 7.1.24, 27.5.1, 29.1.1, 29.1.2, 29.1.8  
 (510), (511) **35** zgromadzenie na rzecz osób trzecich różnych towarów pozwalające nabywcy wygodnie je oglądać i kupować w sklepie lub hurtowni oferujących budowlane materiały i konstrukcje metalowe i niemetalowe oraz materiały i elementy instalacji hydraulicznej, ogrzewniczej i elektrycznej, między innymi: blachy, pręty, taśmy, gwoździe, farby, pustaki, cegły, płyty, szamoty, glazurę, terakotę, dachówkę, cement, kostki, gips, wapno, beton, zaprawę murarską, szkło, boazerię, futryny, okna, drzwi, osprzęt do drzwi, stropy, kominy, elementy kominowe, szalunki, produkty bitumiczne, pokrycia dachowe, ryzny, drewno budowlane, rury sztywne i elastyczne, złączki rur, izolacyjne materiały, uszczelnienia zapobiegające przeciekowi wody, ogrodzenia, bramy, drabinki, rusztowania, przewody elektryczne i złącza, narzędzia budowlane, **37** usługi budowlane i wznoszenie budynków, wykonawstwo instalacji hydraulicznych, ogrzewczych i elektrycznych, **39** transport i magazynowanie materiałów i konstrukcji budowlanych, materiałów i elementów instalacji hydraulicznej, ogrzewczej i elektrycznej oraz narzędzi budowlanych.

(111) **176105** (220) 2003 10 24 (210) 271671  
 (151) 2006 07 17 (441) 2004 04 19  
 (732) THE COCA-COLA COMPANY, Atlanta, US.  
 (540)



Kolor znaku: biały, niebieski, ciemnoniebieski, granatowy  
 (531) 5.3.11, 27.5.1, 29.1.4

(510), (511) **32** napoje, zwłaszcza napoje chłodzące na bazie wody, napoje w różnych smakach, mineralne i gazowane wody, oraz inne niealkoholowe napoje zwłaszcza łagodne napoje bezalkoholowe, napoje energetyzujące oraz napoje dla sportowców, napoje owocowe i soki owocowe, syropy, koncentraty i proszki do przygotowywania napojów oraz inne preparaty do przygotowywania napojów, bezalkoholowych napojów energetyzujących oraz napojów dla sportowców, napojów owocowych i soków.

(111) **176106** (220) 2003 10 29 (210) 271825  
(151) 2006 07 04 (441) 2004 04 19  
(732) INTERTRADE-PATIO Spółka z o.o., Łódź, PL.  
(540)



(531) 24.15.1, 26.4.2, 27.5.1

(510), (511) **16** artykuły biurowe z folii: obwoluty i koszulki, teczki, skoroszyty, artykuły biurowe z tektury, segregatory, skoroszyty, teczki, notesy, galanteria biurowa, zszywacze, rozszywacze, dziurkacze, zszywki, pinezki, spinacze, korektory, długopisy, pióra, ołówki, kredki, markery, zakresłacze, mazaki, wkłady do długopisów, kleje szkolne i biurowe, taśmy klejące, atramenty, farby, gumki szkolne i biurowe, kalki maszynowe i techniczne, linijki, temperówki, zeszyty, poduszki do stempli, cyrkle, wizytowniki.

(111) **176107** (220) 2003 10 28 (210) 271828  
(151) 2006 07 04 (441) 2004 04 19  
(732) Zakłady Samochodowe „JELCZ” Spółka Akcyjna, Jelcz - Laskowice, PL.  
(540)

**agito**

Kolor znaku: srebrny, czarny

(531) 27.5.1, 29.1.6

(510), (511) **12** autobusy, autokary, omnibusy, podwozia pojazdów, nadwozia pojazdów, karoserie pojazdów.

(111) **176108** (220) 2003 10 28 (210) 271829  
(151) 2006 07 04 (441) 2004 04 19  
(732) Zakłady Samochodowe „JELCZ” Spółka Akcyjna, Jelcz - Laskowice, PL.  
(540)

**citrus**

Kolor znaku: srebrny, czarny

(531) 27.5.1, 29.1.6

(510), (511) **12** autobusy, autokary, omnibusy, podwozia pojazdów, nadwozia pojazdów, karoserie pojazdów.

(111) **176109** (220) 2003 10 23 (210) 271594  
(151) 2006 08 03 (441) 2004 04 19  
(732) IVAX PHARMA POLAND Spółka z ograniczoną odpowiedzialnością, Warszawa, PL.  
(540) CETRIVAX

(510), (511) **05** produkty farmaceutyczne, weterynaryjne i sanitarne, substancje dietetyczne do celów leczniczych, żywność dla niemowląt, plastry, materiały opatrunkowe, materiały do plombowania zębów, woski dentystyczne, środki odkażające, środki do zwalczania

robactwa, fungicydy, herbicydy.

(111) **176110** (220) 2003 10 23 (210) 271595  
(151) 2006 08 03 (441) 2004 04 19  
(732) IVAX PHARMA POLAND Spółka z ograniczoną odpowiedzialnością, Warszawa, PL.

(540) LORIVAX

(510), (511) **05** produkty farmaceutyczne, weterynaryjne i sanitarne, substancje dietetyczne do celów leczniczych, żywność dla niemowląt, plastry, materiały opatrunkowe, materiały do plombowania zębów, woski dentystyczne, środki odkażające, środki do zwalczania robactwa, fungicydy, herbicydy.

(111) **176111** (220) 2003 03 27 (210) 262827  
(151) 2006 04 07 (441) 2003 10 06  
(732) LABORATORIOS INIBSA S.A., Lliça e Vall (Barcelona), ES.

(540) INIBSA

(510), (511) **03** mydła, środki perfumeryjne, olejki eteryczne, kosmetyki, płyny do pielęgnacji włosów, środki do czyszczenia zębów, **05** produkty farmaceutyczne i weterynaryjne, środki sanitarne do celów medycznych, substancje diabetyczne do celów leczniczych, żywność dla niemowląt, plastry, materiały opatrunkowe, materiały do plombowania zębów, woski dentystyczne, środki odkażające, środki do zwalczania robactwa, fungicydy i herbicydy.

(111) **176112** (220) 2003 08 05 (210) 268251  
(151) 2006 06 26 (441) 2004 02 09

(732) Fabryka Aparatury Pomiarowej „PAFAL” Spółka Akcyjna, Świdnica, PL.

(540) PCP1

(510), (511) **09** przełączniki czasowe realizujące funkcje zegara tygodniowego, służące do sterowania urządzeń elektrycznych, przełączniki czasowe realizujące funkcje zegara rocznego, służące do sterowania urządzeń elektrycznych, przełączniki czasowe posiadające zaprogramowane podstawowe taryfy energetyczne oraz możliwość zdefiniowania własnego programu przełączeń, służące do sterowania licznikiem energii elektrycznej, przełączniki czasowe z wyjściem sterującym jednokanałowym, przełączniki czasowe z wyjściem sterującym dwukanałowym, przełączniki czasowe montowane w osłonie jednofazowego licznika energii elektrycznej.

(111) **176113** (220) 2003 08 05 (210) 268252  
(151) 2006 06 26 (441) 2004 02 09

(732) Fabryka Aparatury Pomiarowej „PAFAL” Spółka Akcyjna, Świdnica, PL.

(540) PCP3

(510), (511) **09** przełączniki czasowe realizujące funkcje zegara tygodniowego, służące do sterowania urządzeń elektrycznych, przełączniki czasowe realizujące funkcje zegara rocznego, służące do sterowania urządzeń elektrycznych, przełączniki czasowe posiadające zaprogramowane podstawowe taryfy energetyczne oraz możliwość zdefiniowania własnego programu przełączeń, służące do sterowania licznikiem energii elektrycznej, przełączniki czasowe z wyjściem sterującym jednokanałowym, przełączniki czasowe z wyjściem sterującym dwukanałowym, przełączniki czasowe montowane w osłonie jednofazowego licznika energii elektrycznej.

(111) **176114** (220) 2003 08 08 (210) 268365  
(151) 2006 06 07 (441) 2004 02 09

(732) Fundacja Chińsko-Polskiej Wymiany Gospodarczej i Kulturalnej, Warszawa, PL.

(540) Sinopol

(510), (511) **35** badania w dziedzinie działalności gospodarczej, doradztwo specjalistyczne w sprawach działalności gospodarczej, **41** organizowanie i prowadzenie seminariów, organizowanie wystaw z dziedziny kultury lub edukacji.

(111) **176115** (220) 2003 08 12 (210) 268487  
(151) 2006 06 29 (441) 2004 02 23

(732) Fabryka Cukiernicza KOPERNIK S.A., Toruń, PL.

(540)



Kolor znaku: brązowy i odcienie

(531) 2.1.15, 2.1.17, 7.1.13, 8.1.9, 27.5.1, 29.1.7  
(510), (511) **30** pierniki.(111) **176116** (220) 2003 08 12 (210) 268488  
(151) 2006 06 29 (441) 2004 02 23  
(732) Fabryka Cukiernicza KOPERNIK S.A., Toruń, PL.  
(540)

Kolor znaku: biały, brązowy i odcienie, pomarańczowy i odcienie, ceglasty i odcienie, łososiowy i odcienie

(531) 6.3.4, 18.3.7, 19.3.25, 26.15.13, 27.5.1, 29.1.11, 29.1.15  
(510), (511) **30** pierniki, pierniki nadziewane, pierniki w glazurze, pierniki nadziewane w glazurze, pierniki w czekoladzie, pierniki nadziewane w czekoladzie, pierniki w masie czekoladopodobnej, pierniki nadziewane w masie czekoladopodobnej, ciastka, ciastka w czekoladzie, ciastka w glazurze, herbatniki, herbatniki w czekoladzie, herbatniki w glazurze, wafle, wafle w czekoladzie, wafle przekładane, wafle przekładane w czekoladzie, wafle nadziewane, wafle nadziewane w czekoladzie.(111) **176117** (220) 2003 08 12 (210) 268489  
(151) 2006 06 29 (441) 2004 02 23  
(732) Fabryka Cukiernicza KOPERNIK S.A., Toruń, PL.  
(540)

Kolor znaku: biały, czarny, niebieski i odcienie, granatowy, błękitny, turkusowy, szary

(531) 6.3.4, 18.3.7, 19.3.25, 26.15.13, 27.5.1, 29.1.11, 29.1.15  
(510), (511) **30** pierniki, pierniki nadziewane, pierniki w glazurze, pierniki nadziewane w glazurze, pierniki w czekoladzie, pierniki nadziewane w czekoladzie, pierniki w masie czekoladopodobnej, pierniki nadziewane w masie czekoladopodobnej, ciastka, ciastka w czekoladzie, ciastka w glazurze, herbatniki, herbatniki w czekoladzie, herbatniki w glazurze, wafle, wafle w czekoladzie, wafle przekładane, wafle przekładane w czekoladzie, wafle nadziewane, wafle nadziewane w czekoladzie.(111) **176118** (220) 2003 08 12 (210) 268490  
(151) 2006 06 29 (441) 2004 02 23  
(732) Fabryka Cukiernicza KOPERNIK S.A., Toruń, PL.

(540)



Kolor znaku: biały, brązowy i odcienie, czarny, ceglasty, szary, niebieski, beżowy, żółty, zielony

(531) 7.1.8, 26.15.11, 27.5.1, 29.1.15  
(510), (511) **30** pierniki, pierniki nadziewane, pierniki w glazurze, pierniki nadziewane w glazurze, pierniki w czekoladzie, pierniki nadziewane w czekoladzie, pierniki w masie czekoladopodobnej, pierniki nadziewane w masie czekoladopodobnej, ciastka, ciastka w czekoladzie, ciastka w glazurze, herbatniki, herbatniki w czekoladzie, herbatniki w glazurze, wafle, wafle w czekoladzie, wafle przekładane, wafle przekładane w czekoladzie, wafle nadziewane, wafle nadziewane w czekoladzie.(111) **176119** (220) 2003 08 13 (210) 268536  
(151) 2006 06 23 (441) 2004 02 23  
(732) „JOLANTA BARAŃSKA i S-KA” s.c. Jolanta Barańska, Joanna Barańska, Józef Barański, Krzysztof Barański, Łódź, PL.  
(540)(531) 27.5.1  
(510), (511) **25** odzież.(111) **176120** (220) 2003 08 13 (210) 268554  
(151) 2006 06 07 (441) 2004 02 23  
(732) TBD Spółka Akcyjna., Dębica, PL.  
(540) Premium Gruntosil  
(510), (511) **02** silikonowy koncentrat do gruntowania elewacji.(111) **176121** (220) 2003 08 13 (210) 268555  
(151) 2006 06 07 (441) 2004 02 23  
(732) TBD Spółka Akcyjna, Dębica, PL.  
(540) Premium Dekorgrunt  
(510), (511) **02** specjalistyczna farba gruntująca pod masy tynkarskie.(111) **176122** (220) 2003 08 13 (210) 268557  
(151) 2006 06 07 (441) 2004 02 23  
(732) TBD Spółka Akcyjna, Dębica, PL.  
(540) Premium Elewacja  
(510), (511) **02** dyspersyjna, akrylowa farba fasadowa.(111) **176123** (220) 2003 08 13 (210) 268558  
(151) 2006 06 07 (441) 2004 02 23  
(732) TBD Spółka Akcyjna, Dębica, PL.  
(540) Premium Elewacja S  
(510), (511) **02** dyspersyjna, akrylowo-silikonowa farba fasadowa.(111) **176124** (220) 2003 08 13 (210) 268559  
(151) 2006 06 07 (441) 2004 02 23  
(732) TBD Spółka Akcyjna, Dębica, PL.  
(540) Premium Elewacja Grunt  
(510), (511) **02** wodorozcieńczalna, podkładowa farba akrylowa do gruntowania fasad.(111) **176125** (220) 2003 08 13 (210) 268568  
(151) 2006 06 07 (441) 2004 02 23  
(732) NYLOK CORPORATION, Macomb, US.  
(540) NYCOTE

(510), (511) **06** łączniki metalowe z powłoką maskującą, smarującą, z powłoką maskującą i smarującą, **40** usługi nanoszenia na łączniki metalowe powłok maskujących i/lub smarujących.

(111) **176126** (220) 2003 08 13 (210) 268569  
(151) 2006 06 07 (441) 2004 02 23  
(732) NYLOK CORPORATION, Macomb, US.  
(540) NYLOK

(510), (511) **06** łączniki metalowe z powłoką samoblokującą, uszczelniającą, maskującą, retencyjną, chroniącą przed zatarciem i smarującą, **40** usługi nanoszenia samoblokujących, uszczelniających, maskujących, retencyjnych, chroniących przed zatarciem i smarujących powłok do łączników metalowych.

(111) **176127** (220) 2003 08 13 (210) 268576  
(151) 2006 06 07 (441) 2004 02 23  
(732) Zakłady Mięsne Mysłowice MYŚLAW Sp. z o.o., Mysłowice, PL.  
(540)



Kolor znaku: granatowy, jasnobrązowy, czerwony, biały  
(531) 25.1.1, 27.5.5, 29.1.13  
(510), (511) **29** kielbasa.

(111) **176128** (220) 2004 03 08 (210) 277428  
(151) 2006 06 06 (441) 2004 06 14  
(732) Kompleks Gastronomiczno - Hotelarski „GÓRSKI” Marek Górski, Proszenie, PL.  
(540)



Kolor znaku: bladobrązowy, ciemnobrązowy, żółty, czerwony, biały, brązowy, czarny  
(531) 7.1.19, 27.5.1, 29.1.13  
(510), (511) **30** ciasta, desery owocowe i lodowe, **32** świeże soki z warzyw i owoców, **43** bary, restauracje, serwowanie posiłków.

(111) **176129** (220) 2005 03 18 (210) 292664  
(151) 2006 06 02 (441) 2005 06 27  
(732) CTL Logistics S.A., Warszawa, PL.  
(540)



Kolor znaku: biały, granatowy, żółty, czarny  
(531) 26.1.1, 26.1.18, 26.4.1, 26.4.3, 26.4.18, 27.5.1, 29.1.1, 29.1.4, 29.1.6, 29.1.8

(510), (511) **01** alkohol do celów technicznych, produkty chemiczne przeznaczone dla przemysłu, do prac badawczych, fotograficznych, dla rolnictwa, dla ogrodnictwa, dla leśnictwa, żywice w stanie surowym, tworzywa sztuczne w stanie surowym, nawozy, produkty chemiczne do żywności, kleje techniczne, **04** pochodne benzenu, benzen, benzol, benzyna, paliwa, drewno opałowe, gaz oświetleniowy, paliwo gazowe, paliwa mineralne, koks, denaturat, nafta, mazut, oleje przemysłowe, paliwa silnikowe, paliwa oświetleniowe, ropa naftowa, smary, torf, węgiel jako paliwo, **19** smoła, asfalt, bitumy, drewno budowlane, kamień budowlany, szkło budowlane, słupy i płyty cementowe, rury drenażowe, cegły, rury cementowe, papa, tarcica, wapno, zaprawy budowlane, piasek, żwir, **35** agencje importowo-eksportowe, doradztwo i pośredniczenie w zawieraniu transakcji handlowych, **36** usługi agencji celnych, **39** usługi transportowe, usługi spedycyjne, dostarczanie towarów, przewóz towarów, transport kolejowy, magazynowanie, przewożenie ładunków, załadunek i rozładunek towarów, składowanie towarów, usługi kurierskie, wynajmowanie wagonów.

(111) **176130** (220) 2005 08 22 (210) 299116  
(151) 2006 06 06 (441) 2005 11 28  
(732) Fabryka Wódek „POLMOS ŁAŃCUT” Spółka Akcyjna, Łańcut, PL.  
(540)



Kolor znaku: szary, czarny, biały, czerwony, niebieski  
(531) 2.1.4, 2.1.23, 6.1.2, 14.7.2, 23.3.1, 23.3.5, 25.1.15, 27.5.1, 29.1.14  
(510), (511) **33** wódka.

(111) **176131** (220) 2002 06 27 (210) 252130  
(151) 2006 07 28 (441) 2002 12 30  
(732) Sun Microsystems, Inc., Santa Clara, US.  
(540) SUNTONE

(510), (511) **38** usługi telekomunikacyjne, usługi w zakresie udostępniania dostępu do sieci komputerowych oraz do globalnych sieci komputerowych, sieci wewnętrznych i zewnętrznych oraz Internetu, usługi w zakresie integrowania systemów komputerowych, usługi w zakresie elektronicznej transmisji programów komputerowych poprzez Internet, usługi w zakresie udostępniania dostępu do sieci danych, w szczególności do Internetu, forum internetowych, sieci światowej oraz serwerów, **41** usługi edukacyjne i szkoleniowe, usługi w zakresie przeprowadzania szkoleń z zakresu technologii i technologii informacyjnej, użytkowania sprzętu i oprogramowania komputerowego, usługi w zakresie organizowania i prowadzenia konferencji edukacyjnych, usługi w zakresie rozrywki, działalności sportowej oraz kulturalnej.

(111) **176132** (220) 2002 12 02 (210) 258287  
(151) 2006 07 20 (441) 2003 06 16  
(732) Zakład Wielobranżowy „ALUX” Aleksander i Jadwiga Więckowscy, Bielsko-Biała, PL.  
(540)



Kolor znaku: ceglasto-czerwony, biały  
(531) 27.5, 29.1

(510), (511) **21** stoły prasownicze, deski do prasowania, prasy do ubrań, urządzenia prasownicze zawarte w tej klasie.

(111) **176133** (220) 2003 03 04 (210) 261785  
 (151) 2006 07 07 (441) 2003 09 08  
 (732) Spółdzielnia Piekarsko-Ciastkarska, Warszawa, PL.  
 (540)



Kolor znaku: brązowy, czerwono-brązowy

(531) 26.1.2, 27.5.1, 29.1.1, 29.1.7

(510), (511) **29** produkty mleczne, bita śmietana, napoje mleczne lub z przewagą mleka, chrupki owocowe, chrupki jabłkowe, chrupki ziemniaczane, galaretki jadalne, **30** produkty zbożowe, wyroby piekarnicze, chleb, bułki, chleb bezdrożdżowy, suchary, kanapki, makarony, spaghetti, wyroby cukiernicze, ciasta, ciastka, ciasteczka, ciasta przekładane mięsem, biszkopty, bułeczki słodkie, ciasto na ciastka, ciasto w proszku, marcepan, ozdoby do ciast, wafle, wyroby cukiernicze, makaroniki, wyroby cukiernicze na bazie migdałów, pasta migdałowa, pastylki cukiernicze, słodycze, słodycze pod choinkę, słodziki naturalne, herbatniki, słód do celów spożywczych, batony lukrecyjne, lody spożywcze, wiążące środki do lodów spożywczych, przyprawy smakowe, produkty żywnościowe ze skrobi, skrobia do celów spożywczych, **35** usługi promocyjne, reklamowe, **43** zaopatrywanie w żywność.

(111) **176134** (220) 2003 03 21 (210) 262583  
 (151) 2006 07 21 (441) 2003 09 22  
 (732) Arla Foods amba, Viby J, DK.  
 (540)



(531) 26.11.1, 26.13.25, 27.5.1

(510), (511) **29** mleko i produkty mleczne, oleje i tłuszcze jadalne.

(111) **176135** (220) 2003 04 03 (210) 263094  
 (151) 2006 07 20 (441) 2003 10 06  
 (732) „B.T.D.” Krzysztof Grabowski, Ciechanów, PL.  
 (540)

PASSION

(531) 27.5.1

(510), (511) **03** perfumy, **11** armatura łazienkowa, **18** torby, **19** panele drewniane, **25** odzież: bluzki, bluzy, sukienki, spódnice, spodnie, koszule, kurtki, swetry, żakiety, bielizna, obuwie.

(111) **176136** (220) 2003 04 28 (210) 264080  
 (151) 2006 07 14 (441) 2003 11 03  
 (732) DETAL-MET Spółka z o.o., Włocławek, PL.  
 (540)

SYSTEM  
POL

Kolor znaku: szary, jasnoszary

(531) 27.5.17, 29.1.6

(510), (511) **17** złączki niemetalowe do rur, **19** niemetalowe kształtki rurowe rozgałęzieniowe.

(111) **176137** (220) 2003 06 27 (210) 266732  
 (151) 2006 07 17 (441) 2003 12 29  
 (732) Põltsamaa Meierei Juustöstus OÜ, Tallinn, EE.  
 (540)



Kolor znaku: niebieski, pomarańczowy, żółty, czerwony, jasnoniebieski, brązowy, biały, czarny

(531) 3.5.7, 8.3.8, 26.4.1, 27.5.1, 29.1.14

(510), (511) **16** papier, tektura, wyroby z papieru lub tektury, nie ujęte w innych klasach, druki włączając broszury, fotografie, kalendarze, nalepki (materiały piśmienne), materiały z papieru i z tworzyw sztucznych do pakowania (nie ujęte w innych klasach), **29** ser.

(111) **176138** (220) 2003 06 30 (210) 266782  
 (151) 2006 07 10 (441) 2004 01 12  
 (732) Niepubliczny Zakład Opieki Zdrowotnej POLIKLINIKA STOMATOLOGICZNA „Pod Szyndzielnią” Spółka z o.o., Bielsko-Biała, PL.  
 (540)



Kolor znaku: granatowy, biały

(531) 1.3.2, 2.9.10, 5.5.19, 26.1.1, 27.5.1, 29.1.12

(510), (511) **41** organizowanie i prowadzenie seminariów, sympozjów i kongresów.

(111) **176139** (220) 2003 06 30 (210) 266824  
 (151) 2006 07 24 (441) 2004 01 12  
 (732) JAKON Przedsiębiorstwo Usługowe Jan Stanisław Dziedzic, Piaseczno, PL.  
 (540)

AMIGO ART

Kolor znaku: czarny, zielony, biały

(531) 20.5.11, 27.5.1, 29.1.3

(510), (511) **16** papiery powlekane.

(111) **176140** (220) 2003 07 07 (210) 267081  
 (151) 2006 07 25 (441) 2004 01 12  
 (732) PPH „SEMPER” Jerzy Semeniuk, Poznań, PL.  
 (540)

Semper

(531) 27.5.1

(510), (511) **25** odzież damska i męska.

(111) **176141** (220) 2003 07 07 (210) 267084  
 (151) 2006 07 07 (441) 2004 01 12  
 (732) Polifarb Cieszyn-Wrocław S.A. z siedzibą we Wrocławiu,  
 Wrocław, PL.  
 (540) EMASTYR  
 (510), (511) **02** farby, lakiery emalie.

(111) **176142** (220) 2003 07 28 (210) 267896  
 (151) 2006 07 28 (441) 2004 02 09  
 (732) KIM GROUP Kuczek i Gaweł Spółka Jawna, Kraków, PL.  
 (540)



Kolor znaku: niebieski, czerwony  
 (531) 1.5.1, 26.15.1, 27.5.1, 29.1.1, 29.1.4, 29.1.6  
 (510), (511) **09** aparaty do rejestrowania czasu, magnetyczne nośniki danych, dystrybutory do dysków, dyski magnetyczne, dyski do rejestracji dźwięku, dyski kompaktowe audio-wideo, dyski kompaktowe nośniki danych, urządzenia do czyszczenia dysków nagranych dźwiękiem, dyskietki, urządzenia do transmisji dźwięku, alarmy dźwiękowe przekaźniki elektryczne, aparatura do przetwarzania informacji, interfejsy, kodowane karty magnetyczne, komputerowe programy, ładowanie komputerowych programów, programy nagrane, komputerowe programy sterujące systemy operacyjnego, nagrane komputerowe urządzenia peryferyjne, komputerowe urządzenia peryferyjne zewnętrzne, komputerowy software, oprogramowanie stałe nagrane, urządzenia do komunikacji wewnętrznej, magnetyczne nośniki informacji, optyczne nośniki informacji, sterujące programy komputerowe, nagrane programy komputerowe, software ładowalny, urządzenia do przetwarzania informacji, aparatura do rejestracji dźwięku, nośniki do rejestracji dźwięku, słuchawki telefoniczne, oprogramowanie dla komputerów nagrane, maszyny antenowe do telefonii bezprzewodowej, telefoniczne aparaty, telefoniczne przewody, telefoniczne słuchawki, telefony, telefony przenośne, telefony tubowe, **35** pozyskiwanie danych do komputerowej bazy danych, systematyzacja danych w komputerowej bazie danych, komputerowe zarządzanie plikami, sortowanie danych w bazach komputerowych, informacje statystyczne, łączność udzielanie informacji dla nieobecnych abonentów, wyszukiwanie w komputerowych bazach danych, **38** agencje informacyjne, informacja o telekomunikacji, przesyłanie informacji, łączność poprzez sieć światłowodów, łączność telefoniczna, ogłoszenia elektroniczne, poczta elektroniczna, połączenia i trasy połączeń dla telekomunikacji, połączenie ze światową siecią komputerową za pośrednictwem telekomunikacji, przesyłanie informacji, telefonia komórkowa, połączenia telefoniczne, usługi telefoniczne, informacja o telekomunikacji, usługi trasy połączeń i połączenia dla telekomunikacji, wypożyczanie telefonów, wypożyczanie urządzeń do przesyłania informacji, wypożyczanie urządzeń telekomunikacyjnych, zlecenia przywoławcze przez radio, telefon lub inne środki łączności elektronicznej, **42** analizy systemów komputerowych, instalacje oprogramowania komputerowego, aktualizacja oprogramowania komputerowego, odzyskiwanie danych komputerowych, powielanie oprogramowania komputerowego, programowanie komputerowe, projektowanie systemów komputerowych, konserwacja oprogramowania komputerowego, konwersja danych lub dokumentów na formę elektroniczną, konwersja danych przez programy komputerowe, odzyskiwanie danych komputerowych, aktualizacja oprogramowania komputerowego, instalacja oprogramowania komputerowego, konserwacja oprogramowania komputerowego, powielanie oprogramowania komputerowego, projektowanie oprogramowania komputerowego, wypożyczanie oprogramowania komputerowego, projektowanie oprogramowania komputerowego, projektowanie systemów komputerowych, systemy komputerowe analizy, wypożyczanie oprogramowania komputerowego.

(111) **176143** (220) 2003 08 14 (210) 268580  
 (151) 2006 06 07 (441) 2004 02 23

(732) PROWANA Sp. z o.o., Nowy Janków, PL.  
 (540)



Kolor znaku: zielony, biały, czarny, brązowy, czerwony, pomarańczowy, jasnoniebieski, żółty, jasnozielony, ciemnozielony, granatowy, ciemnopomarańczowy  
 (531) 1.15.1, 5.1.8, 27.5.1, 29.1.1, 29.1.3, 29.1.4, 29.1.7  
 (510), (511) **29** mięso, wyroby z mięsa, wędliny, konserwy.

(111) **176144** (220) 2003 08 14 (210) 268581  
 (151) 2006 06 07 (441) 2004 02 23  
 (732) PROWANA Sp. z o.o., Nowy Janków, PL.  
 (540)



Kolor znaku: jasnoniebieski, zielony, żółty, jasnozielony, ciemnozielony, biały, czerwony, pomarańczowy, granatowy, czarny  
 (531) 1.15.1, 3.7.16, 6.19.11, 27.5.1, 29.1.3, 29.1.4, 29.1.12  
 (510), (511) **29** mięso, wyroby z mięsa, wędliny, konserwy.

(111) **176145** (220) 2003 08 14 (210) 268582  
 (151) 2006 06 07 (441) 2004 02 23  
 (732) PROWANA Sp. z o.o., Nowy Janków, PL.  
 (540)



Kolor znaku: niebieski, zielony, biały, czerwony, żółty, pomarańczowy, granatowy, szary, jasnozielony, ciemnozielony, jasnoniebieski  
 (531) 1.15.1, 6.1.2, 27.5.1, 29.1.1, 29.1.3, 29.1.4, 29.1.6  
 (510), (511) **29** mięso, wyroby z mięsa, wędliny, konserwy.

(111) **176146** (220) 2003 08 14 (210) 268678  
 (151) 2006 06 06 (441) 2004 02 23  
 (732) MEDANA PHARMA TERPOL GROUP S.A., Sieradz, PL.



(540)



Kolor znaku: czerwony, biały

(531) 26.5.1, 27.5.1, 29.1.1

(510), (511) **05** preparaty farmaceutyczne.(111) **176147** (220) 2003 08 14 (210) 268679

(151) 2006 06 06 (441) 2004 02 23

(732) MEDANA PHARMA TERPOL GROUP S.A., Sieradz, PL.

(540) Soya Osteo

(510), (511) **05** preparaty farmaceutyczne.(111) **176148** (220) 2003 08 25 (210) 268993

(151) 2006 06 13 (441) 2004 03 08

(732) Centrum Dystrybucji „CHEMIA POLSKA” Spółka z o.o., Częstochowa, PL.

(540)

Kolor znaku: srebrny, biały

(531) 27.5.1, 29.1.6, 29.1.8

(510), (511) **03** środki do czyszczenia zębów.(111) **176149** (220) 2003 08 25 (210) 268995

(151) 2006 06 13 (441) 2004 03 08

(732) Przedsiębiorstwo Handlowo-Usługowe „HETMAN”

Spółka z o.o., Bydgoszcz, PL.

(540) HETMAN

(510), (511) **17** kauczuk, gutaperka, guma, azbest, mika i wyroby z tych materiałów nie ujęte w innych klasach, tworzywa sztuczne w formie wyciśniętej stosowane w produkcji, materiały wypełniające, uszczelniające, pakuły, materiały izolacyjne, rury giętkie niemetalowe, **19** materiały budowlane niemetalowe, materiały do budowy dróg i domów, półfabrykaty betonowe, rury sztywne niemetalowe stosowane w budownictwie, asfalt, smoła i bitumy, szkło budowlane, klepka, terakota, glazura, cement, wapno, cegła oraz materiały pochodne, budynki przenośne niemetalowe, pomniki niemetalowe, żaluzje niemetalowe.

(111) **176150** (220) 2003 07 07 (210) 267085

(151) 2006 07 07 (441) 2004 01 12

(732) Polifarb Cieszyn-Wrocław S.A. z siedzibą we Wrocławiu, Wrocław, PL.

(540) STYROGRUNT

(510), (511) **02** farby, lakiery emalie.(111) **176151** (220) 2003 08 25 (210) 269001

(151) 2006 06 13 (441) 2004 03 08

(732) Zakłady Tytoniowe w Lublinie Spółka Akcyjna, Lublin, PL.

(540) camario

(510), (511) **34** artykuły dla palących: papierosy, tytoń przetworzony, krajanka tytoniowa, cygara, cygaretki, zapalaki, popielniczki, cygarniczki, fajki, zapalniczki.

(111) **176152** (220) 2003 08 25 (210) 269044

(151) 2006 06 26 (441) 2004 03 08

(732) Janusz Skopowski, Koronowo, PL.

(540)

Kolor znaku: granatowy

(531) 27.5.1, 29.1.4

(510), (511) **03** wyroby kosmetyczne, środki myjące i czyszczące, dezodoranty, produkty perfumeryjne, wody kolońskie i kwiatowe, preparaty do golenia i po goleniu, preparaty do kąpieli, pasty do zębów, mydła, środki do pielęgnacji skóry, do pielęgnacji włosów.

(111) **176153** (220) 2003 08 25 (210) 269045

(151) 2006 06 26 (441) 2004 03 08

(732) Janusz Skopowski, Koronowo, PL.

(540)

Kolor znaku: granatowy, pomarańczowy

(531) 27.5.1, 29.1.1, 29.1.4

(510), (511) **03** wyroby kosmetyczne, środki myjące i czyszczące, dezodoranty, produkty perfumeryjne, wody kolońskie i kwiatowe, preparaty do golenia i po goleniu, preparaty do kąpieli, pasty do zębów, mydła, środki do pielęgnacji skóry, do pielęgnacji włosów.

(111) **176154** (220) 2003 08 25 (210) 269046

(151) 2006 06 26 (441) 2004 03 08

(732) Janusz Skopowski, Koronowo, PL.

(540)

Kolor znaku: granatowy, biały, jasnoniebieski, czerwony

(531) 2.9.1, 27.5.1, 29.1.1, 29.1.4

(510), (511) **03** wyroby kosmetyczne, środki myjące i czyszczące, dezodoranty, produkty perfumeryjne, wody kolońskie i kwiatowe, preparaty do golenia i po goleniu, preparaty do kąpieli, pasty do zębów, mydła, środki do pielęgnacji skóry, do pielęgnacji włosów.

(111) **176155** (220) 2003 08 25 (210) 269047

(151) 2006 06 26 (441) 2004 03 08

(732) Zakład Produkcji Leków „ZIAJA Ltd” Spółka z o.o., Gdańsk, PL.

(540) SACHODENT

(510), (511) **05** preparaty farmaceutyczne, produkty kosmetyczne o działaniu leczniczym, lecznicze preparaty do pielęgnacji jamy ustnej.

(111) **176156** (220) 2003 08 25 (210) 269048

(151) 2006 06 26 (441) 2004 03 08

(732) Zakład Produkcji Leków „ZIAJA Ltd” Spółka z o.o., Gdańsk, PL.

(540) RIVAZEN

(510), (511) **05** preparaty farmaceutyczne, preparaty kosmetyczne o działaniu leczniczym do pielęgnacji i ochrony skóry ciała i twarzy.

(111) **176157** (220) 2003 08 25 (210) 269049

(151) 2006 06 26 (441) 2004 03 08

(732) Zakład Produkcji Leków „ZIAJA Ltd” Spółka z o.o., Gdańsk, PL.

(540) ALTAZIAJA

(510), (511) **05** preparaty farmaceutyczne, preparaty kosmetyczne o działaniu leczniczym do pielęgnacji i ochrony skóry ciała i twarzy.

(111) **176158** (220) 2003 08 25 (210) 269050

(151) 2006 06 26 (441) 2004 03 08

(732) Zakład Produkcji Leków „ZIAJA Ltd” Spółka z o.o., Gdańsk, PL.  
(540) DIKLOZIAJA  
(510), (511) **05** preparaty farmaceutyczne, preparaty kosmetyczne o działaniu leczniczym do pielęgnacji i ochrony skóry ciała i twarzy.

(111) **176159** (220) 2003 08 25 (210) 269052  
(151) 2006 06 26 (441) 2004 03 08  
(732) POLOmarket Spółka z o.o., Giebnia, PL.  
(540)



Kolor znaku: czerwony, biały, żółty, jasnopomarańczowy, jasnoczerwony, bladożółty, bladopomarańczowy, ciemnoczerwony, brązowy, czarny, kremowy, jasnożółty, jasnozielony, szaro-pomarańczowy, niebieski  
(531) 1.1.1, 25.1.15, 26.13.25, 27.5.1, 29.1.15  
(510), (511) **32** napoje gazowane, oranżady, napoje bezalkoholowe.

(111) **176160** (220) 2003 08 25 (210) 269053  
(151) 2006 06 26 (441) 2004 03 08  
(732) POLOmarket Spółka z o.o., Giebnia, PL.  
(540)



Kolor znaku: czerwony, żółty, jasnopomarańczowy, jasnoczerwony, bladopomarańczowy, biały, bladożółty, brązowy, czarny, jasnożółty, pomarańczowy, łososiowy, jasnozielony, jasnobrązowy, szary, niebieski  
(531) 1.1.1, 25.1.15, 26.13.25, 27.5.1, 29.1.15  
(510), (511) **32** napoje gazowane, oranżady, napoje bezalkoholowe.

(111) **176161** (220) 2003 08 25 (210) 269054  
(151) 2006 06 26 (441) 2004 03 08  
(732) POLOmarket Spółka z o.o., Giebnia, PL.  
(540)



Kolor znaku: niebieski, jasnoniebieski, biały, granatowy, zielony, ciemnozielony, ciemnoniebieski, czerwony, czarny  
(531) 1.15.15, 6.3.5, 25.1.15, 27.5.1, 29.1.15  
(510), (511) **32** woda mineralna, woda niegazowana.

(111) **176162** (220) 2003 08 25 (210) 269055  
(151) 2006 06 26 (441) 2004 03 08  
(732) POLOmarket Spółka z o.o., Giebnia, PL.  
(540)



Kolor znaku: zielony, jasnozielony, biały, ciemnozielony, niebieski, ciemnoniebieski, czerwony, czarny  
(531) 1.15.15, 6.3.5, 25.1.15, 27.5.1, 29.1.15  
(510), (511) **32** woda mineralna, woda gazowana.

(111) **176163** (220) 2003 08 25 (210) 269062  
(151) 2006 06 26 (441) 2004 03 08  
(732) „BORUTA-SOFT” Spółka z o.o., Warszawa, PL.  
(540)



(531) 26.2.1, 27.5.1  
(510), (511) **23** przędza bawełniana i wełniana, przędza jedwabna i lniana, przędza ze sztucznego jedwabiu, przędza elastyczna do celów włókienniczych, przędza z włókien chemicznych, przędza z włókien tekstylnych, **40** barwienie tkanin i tekstyliów, dekatyzowanie tkanin, obróbka włókna, obróbka wełny i tkanin, wykańczanie materiałów włókienniczych.

(111) **176164** (220) 2003 08 26 (210) 269093  
(151) 2006 06 08 (441) 2004 03 08  
(732) DODONI Roman Górzyński, Marek Górzyński, Marcin Górzyński Spółka Jawna, Suchedniów, PL.  
(540) moc orzeźwienia  
(510), (511) **32** woda mineralna, napoje bezalkoholowe.

(111) **176165** (220) 2003 08 26 (210) 269095  
(151) 2006 06 08 (441) 2004 03 08  
(732) DODONI Roman Górzyński, Marek Górzyński, Marcin Górzyński Spółka Jawna, Suchedniów, PL.  
(540)



Kolor znaku: pomarańczowy, żółty, fioletowy, biały, niebieski, czarny  
(531) 5.7.11, 26.4.22, 29.1.1, 29.1.5  
(510), (511) **32** napoje bezalkoholowe.

(111) **176166** (220) 2003 08 28 (210) 269183  
 (151) 2006 07 17 (441) 2004 03 08  
 (732) BEIERSDORF AG, Hamburg, DE.  
 (540) arktyczna świeżość  
 (510), (511) **03** mydła, kosmetyki, środki myjące i pielęgnacyjne do ciała i włosów używane do kąpeli i pod prysznicem.

(111) **176167** (220) 2003 09 01 (210) 269259  
 (151) 2006 07 27 (441) 2004 03 08  
 (732) EUROVITA Sp. z o.o., Poznań, PL.  
 (540) eurovita  
 (510), (511) **05** cukierki do celów leczniczych, dietetyczna żywność przygotowana do celów medycznych, dietetyczne substancje przygotowane do celów medycznych, preparaty farmaceutyczne, leki dla ludzi, leki wspierające, plastry do celów medycznych, środki przeciwbólowe, przylepce, preparaty farmaceutyczne do pielęgnacji skóry, leki uspokajające.

(111) **176168** (220) 2003 09 01 (210) 269290  
 (151) 2006 07 20 (441) 2004 03 08  
 (732) Toruńskie Zakłady Materiałów Opatrunkowych Spółka Akcyjna, Toruń, PL.  
 (540) mato-dent  
 (510), (511) **05** bibułowo-foliowe oraz foliowe podkłady, serwety i śliniaki higieniczne (artykuły higieniczne).

(111) **176169** (220) 2003 09 01 (210) 269299  
 (151) 2006 07 20 (441) 2004 03 08  
 (732) Spółdzielnia Mleczarska „MLEKOVITA”, Wysokie Mazowieckie, PL.  
 (540)



Kolor znaku: czerwony, biały, niebieski, czarny  
 (531) 26.1.1, 27.5.1, 29.1.14  
 (510), (511) **29** sery.

(111) **176170** (220) 2003 09 08 (210) 269552  
 (151) 2006 06 02 (441) 2004 03 22  
 (732) CARGILL (POLSKA) Sp. z o.o., Warszawa, PL.  
 (540)



Kolor znaku: ciemnoniebieski, czerwony, żółty, pomarańczowy, zielony  
 (531) 26.4.1, 26.11.1, 27.5.1, 29.1.15  
 (510), (511) **31** produkty rolne, ogrodnicze, leśne oraz ziarna nie ujęte w innych klasach, żywe zwierzęta, świeże owoce i warzywa, nasiona, rośliny i kwiaty naturalne, pasza dla zwierząt, słoń.

(111) **176171** (220) 2003 09 11 (210) 269695  
 (151) 2006 07 07 (441) 2004 03 22  
 (732) Zakład Produkcyjno-Handlowy „HALMAR” Małgorzata Lech, Halina Lech, Ryszard Dąbek, Pogwizdów, PL.

(540)



Kolor znaku: zielony, czarny, biały

(531) 27.5.1, 29.1.3, 29.1.8

(510), (511) **06** budowlane materiały metalowe, drobne wyroby metalowe, **17** ebonit, tworzywa sztuczne półprzetworzone, rury i przewody giętkie niemetalowe, uszczelki i zaślepki niemetalowe, złączki niemetalowe do rur, wytłoczki i wypraski niemetalowe, **21** przybory kuchenne i gospodarstwa domowego, oraz pojemniki niemetalowe.

(111) **176172** (220) 2003 09 11 (210) 269700  
 (151) 2006 07 07 (441) 2004 03 22  
 (732) ROBOD S.A., Gdańsk, PL.

(540) ŻUBR

(510), (511) **09** rękawice jedno, dwu i pięciopalcowe przeciwprzemienne, antywibracyjne, wodoodporne, sztućkoszczelne, kroploszczelne, termoodporne, robocze ochronne chemoodporne i kwasoodporne, **10** rękawice jedno, dwu i pięciopalcowe dla techników i analityków medycznych, **17** rękawice jedno, dwu i pięciopalcowe elektroizolacyjne, elektrostatyczne, elektromonterskie wysokonapięciowe i średnionapięciowe, **21** rękawice jedno, dwu i pięciopalcowe polerskie, robocze domowe skórzane i skóropodobne, ogrodnicze i rolnicze, **24** rękawice jedno, dwu i pięciopalcowe toaletowe, oraz specjalnie przeznaczone do prac porządkowych, **28** rękawice sportowe, kolarskie, szermiercze, piłkarskie, do gry w rugby, wspinaczkowe, spadochroniarskie, wojskowe dla służb pancernych.

(111) **176173** (220) 2003 09 12 (210) 269768  
 (151) 2006 06 29 (441) 2004 03 22  
 (732) Wojciech Sobolewski, Warszawa, PL.

(540) OFFICIUM

(510), (511) **35** usługi w zakresie prowadzenia agencji reklamowej, reklama za pośrednictwem sieci komputerowej, usługi w zakresie reklamy prasowej, **42** usługi w zakresie grafiki użytkowej i artystycznej, projektowania stron internetowych, projektowania opakowań.

(111) **176174** (220) 2003 09 19 (210) 270162  
 (151) 2006 07 24 (441) 2004 03 22  
 (732) Bloomberg L.P., New York, US.

(540) INSTANT BLOOMBERG

(510), (511) **09** programy komputerowe, mianowicie oprogramowania do uzyskiwania dostępu do informacyjnych baz danych oraz do wykonywania osobistych aplikacji obliczeniowych w dziedzinie wiadomości, biznesu, finansów, wydarzeń bieżących, rozrywki, sportu, historii z zakresu ludzkich zainteresowań, papierów wartościowych, rynków papierów wartościowych i przemysłów energoetycznego i asfaltowego, analizowania międzynarodowych wiadomości biznesowych i finansowych i do przekazywania wiadomości w czasie rzeczywistym, programy komputerowe, mianowicie oprogramowania poczty elektronicznej i oprogramowania do przekazywania wiadomości w czasie rzeczywistym, elektronicznych tablic biuletynowych typu „on-line”, pokoi/miejsc czatowych typu „on-line” i interaktywnej komunikacji elektronicznej, **38** zapewnianie wieloużytkownikowych dostępu do baz danych poprzez lokalne lub rozległe sieci komputerowe, bezprzewodowe sieci komunikacyjne, globalne komputerowe sieci informacyjne oraz inne sieci komunikacji elektronicznej, interaktywne, elektroniczne i audiowizualne komunikowanie się i przekazywanie informacji poprzez lokalne i rozległe sieci komputerowe, bezprzewodowe sieci komunikacyjne, globalne komputerowe sieci informacyjne i inne sieci komunikacji elektronicznej, zapewnianie przekazywania wiadomości w czasie rzeczywistym, zapewnianie elektronicznych tablic biuletynowych typu „on-line” i pokoi/miejsc czatowych typu „on-line” do transmisji wiadomości, obrazów i dokumentów rozpowszechnianych pomiędzy użytkownikami komputerów, usługi z zakresu poczty elektronicznej.

(111) **176175** (220) 2003 10 01 (210) 270567  
 (151) 2006 07 17 (441) 2004 04 05  
 (732) Bobrowski Dariusz, Kobyłka, PL.  
 (540) artex  
 (510), (511) **25** bielizna damska - biustonosze, majtki, koszulki, kostiumy kąpielowe, szlafroki, halki, pończochy, rajstopy, rajtuzy, gorsety, bielizna męska - koszule, majtki, skarpety, podkoszulki, slipy, szelki, odzież damska - suknie, bluzki, spódnice, kostiumy, garsonki, zakłady, topy, garnitury damskie, spodnie, szale, kamizelki, odzież męska - garnitury, spodnie, marynarki, krawaty, ubrania plażowe, sportowe, bielizna i odzież dziecięca, obuwie damskie, męskie i dziecięce, dziewiarstwo - dżerseje, trykoty, kostiumy, wyroby z dzianiny, pulowery, swetry męskie, swetry damskie, kamizelki, rękawiczki, szaliki, czapki, golfy, bluzki, płaszcze, pączka, odzież wierzchnia damska, męska i dziecięca - palta, płaszcze, jesionki, peleryny, kurtki, rękawiczki, nakrycia głów, szaliki.

(111) **176176** (220) 2003 10 01 (210) 270601  
 (151) 2006 07 28 (441) 2004 04 05  
 (732) Bloomberg L.P., New York, US.  
 (540) B-TRADE  
 (510), (511) **36** usługi finansowe, mianowicie zapewnianie systemu handlowego papierów wartościowych.

(111) **176177** (220) 2003 10 06 (210) 270789  
 (151) 2006 06 21 (441) 2004 04 19  
 (732) DEPHOS Sp. z o.o., Kraków, PL.  
 (540)



Kolor znaku: zielony, biały  
 (531) 26.3.1, 27.5.1, 29.1.3

(510), (511) **09** peryferyjne urządzenia komputerowe do przetwarzania danych, programy komputerowe, **35** zgrupowanie na rzecz osób trzecich towarów i programów komputerowych pozwalające nabywcy wygodnie je oglądać i kupować: akcesoria i sprzęt komputerowy, **37** usługi w zakresie instalacji, konserwacji i naprawy urządzeń komputerowych, **42** usługi geodezyjne i kartograficzne w zakresie oprogramowania komputerowego na zlecenie osób trzecich.

(111) **176178** (220) 2003 10 06 (210) 270791  
 (151) 2006 06 21 (441) 2004 04 19  
 (732) DEPHOS Sp. z o.o., Kraków, PL.  
 (540) DEPHOS

(510), (511) **09** peryferyjne urządzenia komputerowe do przetwarzania danych, programy komputerowe, **35** zgrupowanie na rzecz osób trzecich towarów i programów komputerowych pozwalające nabywcy wygodnie je oglądać i kupować: akcesoria i sprzęt komputerowy, **37** usługi w zakresie instalacji, konserwacji i naprawy urządzeń komputerowych, **42** usługi geodezyjne i kartograficzne w zakresie oprogramowania komputerowego na zlecenie osób trzecich.

(111) **176179** (220) 2003 10 06 (210) 270793  
 (151) 2006 06 21 (441) 2004 04 19  
 (732) Firma Handlowo-Usługowa HEBDA Paweł Hebda, Tylmanowa, PL.  
 (540)



Kolor znaku: biały, czarny, czerwony  
 (531) 26.1.1, 27.5.1, 29.1.13

(510), (511) **35** zgrupowanie na rzecz osób trzecich materiałów budowlanych pozwalające nabywcy wygodnie oglądać i kupować te towary u hurtownika, zgrupowanie na rzecz osób trzecich różnych towarów pozwalające nabywcy wygodnie je oglądać i kupować w sklepie z materiałami budowlanymi, **37** usługi remontowo-budowlane.

(111) **176180** (220) 2003 10 06 (210) 270809  
 (151) 2006 06 20 (441) 2004 04 19  
 (732) Mrówczyńska Agnieszka Ewa, Kraków, PL.  
 (540)



Kolor znaku: granatowy, zielony, biały  
 (531) 26.1.2, 27.5.1, 29.1.13

(510), (511) **37** pranie bielizny, prasowanie bielizny, czyszczenie od wewnątrz w budynkach, czyszczenie od zewnątrz budynków, czyszczenie odzieży, czyszczenie okien, pranie, **44** niszczenie chwastów, ogrodnictwo, projektowanie ogrodów, pielęgnacja trawników.

(111) **176181** (220) 2003 10 06 (210) 270810  
 (151) 2006 06 20 (441) 2004 04 19  
 (732) Mrówczyńska Maria, Kraków, PL.  
 (540)



Kolor znaku: zielony  
 (531) 27.5.1, 29.1.3

(510), (511) **37** pranie bielizny, prasowanie bielizny, czyszczenie od wewnątrz w budynkach, czyszczenie od zewnątrz budynków, czyszczenie odzieży, czyszczenie okien, pranie, **44** niszczenie chwastów, ogrodnictwo, projektowanie ogrodów, pielęgnacja trawników.

(111) **176182** (220) 2003 10 06 (210) 270817  
 (151) 2006 07 26 (441) 2004 04 19  
 (732) LABORATOIRE AGUETTANT, Lyon, FR.  
 (540) DECAVEN

(510), (511) **05** odżywcze roztwory pierwiastków śladowych do celów medycznych.

(111) **176183** (220) 2003 10 07 (210) 270846  
 (151) 2006 07 26 (441) 2004 04 19  
 (732) F&F FILIPOWSKI Spółka Jawna, Pabianice, PL.  
 (540)



Kolor znaku: zielony, biały  
 (531) 24.17.1, 27.5.1, 29.1.3

(510), (511) **09** automaty mierzące, schodowe, czujniki w tym: zaniku i asymetrii faz, kolejności i zaniku fazy, zaniku faz z kontrolą stycznika, przekaźniki w tym: czasowe, bistabilne, napięciowe, zasilania, priorytetowe, elektromagnetyczne, rezystancyjne, ograniczniki mocy, automatyczne przełączniki faz, wskaźniki napięcia, zasilacze w tym transformatorowe stabilizowane, impulsowe, regulatory temperatury, **11** lampki kontrolne.

(111) **176184** (220) 2003 10 08 (210) 270894  
 (151) 2006 06 01 (441) 2004 04 19  
 (732) „Krynica Zdrój” Sp. z o.o., Żywiec, PL.  
 (540)



Kolor znaku: niebieski i jego odcienie, różowy i jego odcienie, żółty, pomarańczowy, granatowy, czerwony  
 (531) 2.5.3, 27.5.1, 29.1.15  
 (510), (511) **32** naturalna woda źródłana niskomineralizowana niegazowana.

(111) **176185** (220) 2003 10 08 (210) 270895  
 (151) 2006 06 01 (441) 2004 04 19  
 (732) „Krynica Zdrój” Sp. z o.o., Żywiec, PL.  
 (540)



Kolor znaku: niebieski i jego odcienie, zielony i jego odcienie, żółty, pomarańczowy, granatowy  
 (531) 2.5.3, 27.5.1, 29.1.15  
 (510), (511) **32** naturalna woda źródłana niskomineralizowana gazowana.

(111) **176186** (220) 2003 10 08 (210) 270907  
 (151) 2006 06 01 (441) 2004 04 19  
 (732) Przedsiębiorstwo Produkcji Farmaceutycznej HASCO-LEK S.A., Wrocław, PL.  
 (540) NATIVITEN  
 (510), (511) **05** produkty farmaceutyczne.

(111) **176187** (220) 2003 10 08 (210) 270908  
 (151) 2006 06 01 (441) 2004 04 19  
 (732) Przedsiębiorstwo Produkcji Farmaceutycznej HASCO-LEK S.A., Wrocław, PL.  
 (540) IBUMIX  
 (510), (511) **05** produkty farmaceutyczne.

(111) **176188** (220) 2003 10 08 (210) 270909  
 (151) 2006 06 01 (441) 2004 04 19  
 (732) Przedsiębiorstwo Produkcji Farmaceutycznej HASCO-LEK S.A., Wrocław, PL.  
 (540) DIDENT  
 (510), (511) **05** produkty farmaceutyczne.

(111) **176189** (220) 2003 10 13 (210) 271157  
 (151) 2006 07 20 (441) 2004 04 19  
 (732) Przedsiębiorstwo Farmaceutyczne LEK-AM Sp. z o.o., Zakroczym, PL.  
 (540) biosteron-życie zaczyna się po czterdziestce  
 (510), (511) **05** produkty farmaceutyczne, leki.

(111) **176190** (220) 2003 10 13 (210) 271158  
 (151) 2006 07 20 (441) 2004 04 19  
 (732) Przedsiębiorstwo Farmaceutyczne LEK-AM Sp. z o.o., Zakroczym, PL.  
 (540) biosteron-zażywaj młodości  
 (510), (511) **05** produkty farmaceutyczne, leki.

(111) **176191** (220) 2001 10 25 (210) 242141  
 (151) 2006 06 08 (441) 2002 05 06  
 (732) TAN VIET BHZ, Tao Ngoc Tu, Łęgowo, PL.  
 (540)



Kolor znaku: zielony, łososiowy, różowy, biały, czarny, czerwony, niebieski, żółty  
 (531) 5.9, 8.5, 8.7, 11.3, 25.1, 26.13, 27.5, 29.1  
 (510), (511) **29** zupy błyskawiczne.

(111) **176192** (220) 2001 10 25 (210) 242142  
 (151) 2006 06 08 (441) 2002 05 06  
 (732) TAN VIET BHZ, Tao Ngoc Tu, Łęgowo, PL.  
 (540)



Kolor znaku: jasnopomarańczowy, ciemnopomarańczowy, łososiowy, czerwony, czarny, biały, niebieski, żółty  
 (531) 5.3, 8.5, 8.7, 11.3, 25.1, 26.13, 27.5, 29.1  
 (510), (511) **29** zupy błyskawiczne.

(111) **176193** (220) 2001 10 25 (210) 242144  
 (151) 2006 06 08 (441) 2002 05 06  
 (732) TAN VIET BHZ, Tao Ngoc Tu, Łęgowo, PL.  
 (540)



Kolor znaku: żółty, pomarańczowy, czerwony, czarny, biały, niebieski, zielony  
 (531) 5.9, 8.5, 8.7, 11.3, 25.1, 26.13, 27.5, 29.1  
 (510), (511) **29** zupy błyskawiczne.

(111) **176194** (220) 2001 10 25 (210) 242145  
 (151) 2006 06 08 (441) 2002 05 06  
 (732) TAN VIET BHZ, Tao Ngoc Tu, Łęgowo, PL.  
 (540)



Kolor znaku: jasnożółty, ciemnożółty, łososiowy, biały, czarny, czerwony, niebieski, zielony  
 (531) 5.9, 8.7, 11.3, 25.1, 26.13, 27.5, 29.1  
 (510), (511) **29** zupy błyskawiczne.

(111) **176195** (220) 2001 10 25 (210) 242146  
 (151) 2006 06 08 (441) 2002 05 06  
 (732) TAN VIET BHZ, Tao Ngoc Tu, Łęgowo, PL.  
 (540)



Kolor znaku: łososiowy, żółty, czerwony, biały, czarny, pomarańczowy, zielony  
 (531) 5.9, 8.7, 11.3, 25.1, 26.13, 27.5, 29.1  
 (510), (511) **29** zupy błyskawiczne.

(111) **176196** (220) 2001 10 25 (210) 242147  
 (151) 2006 06 08 (441) 2002 05 06  
 (732) TAN VIET BHZ, Tao Ngoc Tu, Łęgowo, PL.  
 (540)



Kolor znaku: biały, zielony, czarny, czerwony, żółty  
 (531) 5.9, 8.5, 8.7, 11.3, 25.1, 26.13, 27.5, 29.1  
 (510), (511) **29** zupy błyskawiczne.

(111) **176197** (220) 2001 10 25 (210) 242148  
 (151) 2006 06 08 (441) 2002 05 06

(732) TAN VIET BHZ, Tao Ngoc Tu, Łęgowo, PL.  
 (540)



Kolor znaku: żółty, pomarańczowy, biały, czerwony, czarny, zielony  
 (531) 3.7, 5.9, 8.5, 8.7, 11.3, 25.1, 26.13, 27.5, 29.1  
 (510), (511) **29** zupy błyskawiczne.

(111) **176198** (220) 2001 10 25 (210) 242149  
 (151) 2006 06 08 (441) 2002 05 06  
 (732) TAN VIET BHZ, Tao Ngoc Tu, Łęgowo, PL.  
 (540)



Kolor znaku: ciemnozielony, jasnozielony, zielony, biały, czarny, czerwony, pomarańczowy  
 (531) 5.9, 8.7, 11.3, 25.1, 26.13, 27.5, 29.1  
 (510), (511) **29** zupy błyskawiczne.

(111) **176199** (220) 2001 10 25 (210) 242150  
 (151) 2006 06 08 (441) 2002 05 06  
 (732) TAN VIET BHZ, Tao Ngoc Tu, Łęgowo, PL.  
 (540)



Kolor znaku: żółto-pomarańczowy, żółty, czerwony, czarny, biały, niebieski, granatowy, zielony  
 (531) 5.9, 8.5, 8.7, 11.3, 25.1, 26.13, 27.5, 29.1  
 (510), (511) **29** zupy błyskawiczne.

(111) **176200** (220) 2001 10 25 (210) 242151  
 (151) 2006 06 08 (441) 2002 05 06  
 (732) TAN VIET BHZ, Tao Ngoc Tu, Łęgowo, PL.

(540)



Kolor znaku: żółto-pomarańczowy, żółty, czerwony, biały, czarny, zielony

(531) 5.9, 8.5, 8.7, 11.3, 25.1, 26.13, 27.5, 29.1  
(510), (511) **29** zupy błyskawiczne.

(111) **176201** (220) 2001 10 25 (210) 242152  
(151) 2006 06 08 (441) 2002 05 06  
(732) TAN VIET BHZ, Tao Ngoc Tu, Łęgowo, PL.  
(540)



Kolor znaku: cytrynowo-żółty, beżowy, biały, czarny, czerwony, niebieski, zielony, pomarańczowy

(531) 5.9, 8.5, 8.7, 11.3, 25.1, 26.13, 27.5, 29.1  
(510), (511) **29** zupy błyskawiczne.

(111) **176202** (220) 2001 10 25 (210) 242153  
(151) 2006 06 08 (441) 2002 05 06  
(732) TAN VIET BHZ, Tao Ngoc Tu, Łęgowo, PL.  
(540)



Kolor znaku: żółto-pomarańczowy, niebieski, żółty, czerwony, czarny, biały, wiśniowy, zielony

(531) 2.1, 5.9, 8.5, 8.7, 11.3, 25.1, 26.13, 27.5, 29.1  
(510), (511) **29** zupy błyskawiczne.

(111) **176203** (220) 2001 10 25 (210) 242154  
(151) 2006 06 08 (441) 2002 05 06  
(732) TAN VIET BHZ, Tao Ngoc Tu, Łęgowo, PL.

(540)



Kolor znaku: beżowo-brązowy, beżowy, biały, czarny, czerwony, żółty, zielony, brązowy

(531) 5.9, 8.7, 11.3, 25.1, 26.13, 27.5, 29.1  
(510), (511) **29** zupy błyskawiczne.

(111) **176204** (220) 2001 10 25 (210) 242155  
(151) 2006 06 08 (441) 2002 05 06  
(732) TAN VIET BHZ, Tao Ngoc Tu, Łęgowo, PL.  
(540)



Kolor znaku: różowo-czerwony, łososiowy, biały, czarny, czerwony, zielony, niebieski

(531) 5.9, 8.7, 11.3, 25.1, 26.13, 27.5, 29.1  
(510), (511) **29** zupy błyskawiczne.

(111) **176205** (220) 2003 05 15 (210) 264810  
(151) 2006 06 26 (441) 2003 11 17  
(732) Jacek Łuczak, Pruszków, PL.  
(540)



Kolor znaku: granatowy, biały

(531) 26.4.2, 26.11.2, 27.5.1, 29.1.4, 29.1.6

(510), (511) **06** obudowy kanałowe i ramy montażowe do urządzeń filtracyjnych, **07** urządzenia do filtracji, **11** filtry, filtry do instalacji przemysłowych i klimatyzacyjnych, filtry: kieszeniowe, kasetowe płaskie i plisowane, węglowe, metalowe, absolutne, kompaktowe, wstępne, dokładne, ramkowe, **16** bibuła filtracyjna, **17** materiały filtracyjne z tworzyw sztucznych i z pianki poliuretanowej, worki filtracyjne, maty filtracyjne z włókien szklanych, węglanowych i syntetycznych, **24** tekstylne materiały filtracyjne, **37** usługi montażu urządzeń filtracyjnych i filtrów, **42** projektowanie urządzeń filtracyjnych i filtrów.

(111) **176206** (220) 2003 09 08 (210) 269518  
(151) 2006 07 13 (441) 2004 03 22  
(732) Przedsiębiorstwo Produkcyjno-Handlowo-Usługowe Import „FACHMET” Export Danuta i Roman Rewer, Bralin, PL.

(540) FACHMET

(510), (511) **06** zamki, zasuwki, zatyczki, zawieszki, złącza metalowe, **07** maszyny do prac budowlanych, urządzenia, narzędzia i akcesoria budowlane zawarte w klasie 7, **37** naprawy, konserwacja, remont sprzętu budowlanego, wypożyczanie sprzętu budowlanego.

(111) **176207** (220) 2003 10 15 (210) 271252  
(151) 2006 07 21 (441) 2004 04 19

(732) Zjednoczone Przedsiębiorstwa Rozrywkowe Spółka Akcyjna, Warszawa, PL.

(540)



Kolor znaku: niebieski, złoty, żółty

(531) 24.5.7, 27.5.1, 29.1.12

(510), (511) **09** automaty do gier na żetony/monety, programy gier komputerowych, **28** gry i zabawki.

(111) **176208** (220) 2003 10 27 (210) 271713  
(151) 2006 07 19 (441) 2004 04 19

(732) OXFORD EDUCATIONAL Sp. z o.o., Słupsk, PL.

(540)

Mniam,  
Mniam

Kolor znaku: czerwonawy, szary

(531) 27.5.1, 29.1.1

(510), (511) **16** książki, czasopisma.

(111) **176209** (220) 2003 10 27 (210) 271737  
(151) 2006 06 28 (441) 2004 04 19

(732) „ZIAJA Ltd” Zakład Produkcji Leków Spółka z o.o., Gdańsk-Matarnia, PL.

(540) KARAMBA

(510), (511) **03** produkty kosmetyczne, środki do mycia i pielęgnacji włosów, środki do pielęgnacji i ochrony skóry, kremy, balsamy, emulsje, mleczka, żele, maseczki, toniki, środki do mycia, mydła, żele, preparaty kosmetyczne do kąpieli, dezodoranty osobiste, **05** produkty kosmetyczne o działaniu leczniczym, produkty higieniczne.

(111) **176210** (220) 2003 10 28 (210) 271830  
(151) 2006 07 04 (441) 2004 04 19

(732) Zakłady Samochodowe „JELCZ” Spółka Akcyjna, Jelcz - Laskowice, PL.

(540)

salus

Kolor znaku: srebrny, czarny

(531) 27.5.1, 29.1.6

(510), (511) **12** autobusy, autokary, omnibusy, podwozia pojazdów, nadwozia pojazdów, karoserie pojazdów.

(111) **176211** (220) 2003 10 28 (210) 271831  
(151) 2006 07 04 (441) 2004 04 19

(732) Zakłady Samochodowe „JELCZ” Spółka Akcyjna, Jelcz - Laskowice, PL.

(540)

supero

Kolor znaku: srebrny, czarny

(531) 27.5.1, 29.1.6

(510), (511) **12** autobusy, autokary, omnibusy, podwozia pojazdów, nadwozia pojazdów, karoserie pojazdów.

(111) **176212** (220) 2003 10 29 (210) 271832  
(151) 2006 07 04 (441) 2004 04 19

(732) INTERTRADE-PATIO Spółka z o.o., Łódź, PL.

(540)



(531) 24.15.1, 26.4.2, 27.5.1

(510), (511) **16** artykuły biurowe z folii: obwoluty i koszulki, teczki, skoroszyty, artykuły biurowe z tektury, segregatory, skoroszyty, teczki, notesy, galanteria biurowa, zszywacze, rozszywacze, dziurkacze, zszywki, pinezki, spinacze, korektory, długopisy, pióra, ołówki, kredki, markery, zakreślacze, mazaki, wkłady do długopisów, kleje szkolne i biurowe, taśmy klejące, atramenty, farby, gumki szkolne i biurowe, kalki maszynowe i techniczne, linijki, temperówki, zeszyty, poduszki do stempli, cyrkle, wizytowniki.

(111) **176213** (220) 2003 10 28 (210) 271833  
(151) 2006 07 04 (441) 2004 04 19

(732) Zakłady Samochodowe „JELCZ” Spółka Akcyjna, Jelcz - Laskowice, PL.

(540)

tantus

Kolor znaku: srebrny, czarny

(531) 27.5.1, 29.1.6

(510), (511) **12** autobusy, autokary, omnibusy, podwozia pojazdów, nadwozia pojazdów, karoserie pojazdów.

(111) **176214** (220) 2002 04 26 (210) 249729  
(151) 2006 07 26 (441) 2002 11 04

(732) MATTES POLAND Spółka z o.o., Gliwice, PL.

(540)



(531) 26.1, 26.11, 27.5

(510), (511) **03** perfumy, wody toaletowe, kosmetyki, dezodoranty, preparaty do pielęgnacji i układania włosów - szampony, odżywki, lakiery, farby i płukanki farbujące, preparaty do mycia i kąpieli - mydła, żele, oleje, pianki i sole, preparaty do ochrony i pielęgnacji skóry - kremy, emulsje, mleczka, wody, środki do golenia i płyny po goleniu.



niu - kremy, pianki, wody, preparaty przeciwsłoneczne, preparaty do opalania i po opalaniu - kremy, olejki, preparaty depilujące, kosmetyczne patyczki, płatki i waciki, środki do prania - proszki, wybielacze, płyny zapachowe do płukania i antystatyzujące, środki do mycia naczyń - proszki, detergenty i nabyłyszczacze, **05** preparaty zapachowe do odświeżania powietrza, środki czyszczące i dezynfekujące do WC, preparaty odstraszające owady i preparaty łagodzące ukąszenia owadów, **08** maszynki do golenia elektryczne i nieelektryczne, maszynki do obcinania włosów elektryczne i nieelektryczne, nożyczki fryzjerskie, cążki, gilotyinki i pilniki do manicure i pedicure, **21** szczoteczki do zębów elektryczne i nieelektryczne, nici dentystyczne, szczotki do włosów i grzebienie.

(111) **176215** (220) 2002 10 21 (210) 256483  
(151) 2006 07 20 (441) 2003 04 22

(732) Firma „DULEDO” Dorota Koudenburg-Grzelak, Aleksandrów Łódzki, PL.

(540) DULEDO

(510), (511) **35** usługi prowadzenia hurtowni z papierem oraz z dodatkami krawieckimi.

(111) **176216** (220) 2003 04 10 (210) 263416  
(151) 2006 07 17 (441) 2003 10 20

(732) ATM GROUP S.A., Bielany Wrocławskie, PL.

(540)



Kolor znaku: szary, żółty, granatowy, jasnoniebieski, ciemnoniebieski, pomarańczowy

(531) 14.1.5, 27.5.1, 29.1.15

(510), (511) **09** programy gier komputerowych, **16** karty do gry, wydawnictwa jednorazowe, kartki pocztowe, przybory do pisania, notesy, artykuły biurowe, fotografie, **18** wyroby ze skóry i imitacji skóry, parasolki, **21** naczynia, wyroby ze szkła, porcelany, fajansu, przybory toaletowe, **25** ubrania, obuwie, nakrycia głowy, **28** gry i zabawki, artykuły sportowe, ozdoby choikowe, gry planszowe, **32** piwo, napoje bezalkoholowe, napoje i soki owocowe, **33** napoje alkoholowe, **34** tytoń, przybory dla palaczy, zapalaki, **41** produkcja filmów, programów radiowych i telewizyjnych, organizowanie i produkcja widowisk, prowadzenie studiów filmowych.

(111) **176217** (220) 2003 04 22 (210) 263821  
(151) 2006 07 20 (441) 2003 11 03

(732) Podkarpackie Centrum Materiałów Budowlanych Spółka z o.o., Rzeszów, PL.

(540)



Kolor znaku: niebieski, czerwony

(531) 7.3.11, 27.5.1, 29.1.12

(510), (511) **11** urządzenia do oświetlania, ogrzewania, wytwarzania pary, gotowania, chłodzenia, suszenia, wentylacji, zaopatrzenia w wodę oraz instalacje sanitarne, **17** materiały dźwiękoszczelne, materiały wypełniające i uszczelniające materiały izolacyjne, rury giętkie niemetalowe, folie metalowe izolacyjne, pierścienie wodoszczelne i uszczelniające, węże do podlewania, złączki niemetalowe do

rur, taśmy izolacyjne, uszczelki, wata szklana i wełna mineralna do izolacji, **19** materiały budowlane niemetalowe, boazerie, listwy dekoracyjne i przypodłogowe, płyty i rury sztywne niemetalowe, płytki niemetalowe dla budownictwa, zaprawy budowlane, **35** usługi w zakresie: badania rynku, reklamy, zarządzania w działalności handlowej i administrowania działalnością handlową, pokazu towarów.

(111) **176218** (220) 2003 05 23 (210) 265266  
(151) 2006 08 02 (441) 2003 12 01

(732) Prywatne Przedsiębiorstwo Produkcyjno-Handlowo-Usługowe „PUH”, Irena Woźna, Gorzów Wlkp., PL.

(540)



Kolor znaku: niebieski, biały

(531) 26.1.2, 27.5.1, 29.1.3, 29.1.6

(510), (511) **37** usługi w zakresie utrzymania czystości w obiektach: biura, banki, szpitale, szkoły, przychodnie, budynki mieszkalne, mycie okien czyszczenie podłóg, usługi pralnicze, sprzątanie terenów zewnętrznych, dezynfekcja powierzchni, instalowanie i wykonywanie napraw oraz bieżących serwisów systemów alarmowych, systemów monitoringowych i innych systemów zabezpieczeń przed włamaniami i kradzieżą, **45** usługi ochrony osób i mienia, usługi detektywistyczne, usługi grup interwencyjnych w zakresie napadów i włamań do obiektów, ochrona mienia i osób w czasie imprez masowych otwartych i zamkniętych.

(111) **176219** (220) 2003 05 30 (210) 265554  
(151) 2006 07 28 (441) 2003 12 01

(732) Przedsiębiorstwo Produkcyjno-Handlowe PŁOMYK Ryszard Cierniewski, Koźminiec, PL.

(540)



Kolor znaku: żółty, czarny, czerwony

(531) 1.15.5, 27.5.1, 29.1.12

(510), (511) **04** świece parafinowe i woskowe, świeczki parafinowe i woskowe, wkłady parafinowe i woskowe dla zniczy, znicze parafinowe i woskowe.

(111) **176220** (220) 2003 06 16 (210) 266270  
(151) 2006 07 26 (441) 2003 12 29

(732) „MASPEX” Spółka z ograniczoną odpowiedzialnością, Wadowice, PL.

(540)



Kolor znaku: zielony, żółty, czerwony, bursztynowy, różowy, biały, kremowy

(531) 5.3.11, 5.7.8, 11.3.1, 29.1.15

(510), (511) **30** herbata, napoje na bazie herbaty, herbata z witaminami, herbata malinowa.

(111) **176221** (220) 2003 06 16 (210) 266271  
 (151) 2006 07 26 (441) 2003 12 29  
 (732) „MASPEX” Spółka z ograniczoną odpowiedzialnością,  
 Wadowice, PL.  
 (540)



Kolor znaku: zielony, żółty, czerwony, bursztynowy, granatowy, fioletowy, biały

(531) 5.3.11, 5.7.9, 11.3.1, 29.1.15

(510), (511) **30** herbata, napoje na bazie herbaty, herbata z witaminami, herbata aroniowa.

(111) **176222** (220) 2003 06 23 (210) 266481  
 (151) 2006 07 28 (441) 2003 12 29  
 (732) „MASPEX” Sp. z o.o., Wadowice, PL.  
 (540)



Kolor znaku: czerwony, kremowy, zielony, żółty, biały, bursztynowy, ciemnofioletowy, ciemnogrnatowy, niebieski i odcienie

(531) 1.15.15, 5.3.14, 5.7.8, 5.7.9, 11.3.3, 25.1.15, 26.11.12, 29.1.15

(510), (511) **30** kawa, kakao, herbata, napoje na bazie herbaty, herbata zielona, herbata granulowana, herbata z witaminami.

(111) **176223** (220) 2003 06 23 (210) 266482  
 (151) 2006 07 28 (441) 2003 12 29  
 (732) „MASPEX” Sp. z o.o., Wadowice, PL.  
 (540)



Kolor znaku: czerwony, kremowy, zielony, żółty, bursztynowy, pomarańczowy i odcienie, biały

(531) 1.5.15, 5.3.15, 5.7.22, 11.3.3, 25.1.15, 26.11.12, 29.1.15

(510), (511) **30** herbata, napoje na bazie herbaty, herbata zielona, herbata granulowana, herbata z witaminami, **32** napoje bezalkoholowe, napoje owocowe, soki, wody mineralne.

(111) **176224** (220) 2003 06 23 (210) 266483  
 (151) 2006 07 28 (441) 2003 12 29  
 (732) „MASPEX” Sp. z o.o., Wadowice, PL.  
 (540)



Kolor znaku: czerwony, kremowy, zielony i odcienie, żółty, bursztynowy, biały

(531) 1.5.15, 5.3.15, 5.7.22, 11.3.3, 25.1.15, 26.11.12, 29.1.15

(510), (511) **30** herbata, napoje na bazie herbaty, herbata zielona, herbata granulowana, herbata z witaminami, **32** napoje bezalkoholowe, napoje owocowe, soki, wody mineralne.

(111) **176225** (220) 2003 06 25 (210) 266633  
 (151) 2006 06 09 (441) 2003 12 29  
 (732) „TELEPRALNIA” Spółka z ograniczoną odpowiedzialnością,  
 Wrocław, PL.  
 (540)



Kolor znaku: pomarańczowy, granatowy

(531) 25.5.1, 27.5.1, 29.1.12

(510), (511) **37** usługi w zakresie czyszczenia i prania wodnego i chemicznego, prasowanie i maglowanie, **39** usługi transportowe w zakresie odbioru i dowozu do klienta przedmiotów powierzonych do prania lub czyszczenia.

(111) **176226** (220) 2003 06 30 (210) 266822  
 (151) 2006 06 20 (441) 2004 01 12  
 (732) Microsoft Corporation, Redmond, US.  
 (540) INFOPATH

(510), (511) **09** oprogramowanie komputerowe, a w szczególności oprogramowanie do projektowania, tworzenia, edytowania i publikowania dokumentów, programy komputerowe, które pomagają użytkownikom w projektowaniu, tworzeniu, edytowaniu, publikowaniu i uzupełnianiu dokumentów, oraz programy komputerowe do przekazywania dokumentów pomiędzy użytkownikami.

(111) **176227** (220) 2003 07 01 (210) 266846  
 (151) 2006 07 24 (441) 2004 01 12  
 (732) Zakład Produkcji Cukierniczej „KA-MAJ” Sp. z o.o. Zakład Pracy Chronionej, Płońsk, PL.  
 (540)



Kolor znaku: zielony

(531) 26.3.2, 29.1.3

(510), (511) **30** pieczywo cukiernicze, ciastka, ciasta.

(111) **176228** (220) 2003 07 16 (210) 267462  
 (151) 2006 06 02 (441) 2004 01 26  
 (732) „MULTICO” Spółka z ograniczoną odpowiedzialnością,  
 Warszawa, PL.  
 (540)

**@storia**

(531) 24.17.17, 27.5.1  
 (510), (511) **42** usługi kawiarni internetowych w zakresie odpłatnego udostępniania czasu dostępu do komputerów i ich używania.

(111) **176229** (220) 2003 07 16 (210) 267463  
 (151) 2006 06 02 (441) 2004 01 26  
 (732) „MULTICO” Spółka z ograniczoną odpowiedzialnością,  
 Warszawa, PL.  
 (540)



Kolor znaku: niebieski, biały, czerwony

(531) 26.4.2, 27.5.1, 29.1.13  
 (510), (511) **16** czasopisma, druki, fotografie, gazety, karton, karty pocztowe, klisze drukarskie, książki, papeteria, papier, periodyki, reprodukcje graficzne, materiały z tworzyw sztucznych do pakowania (nie ujęte w innych klasach), **28** karty do gry, **35** doradztwo specjalistyczne w zakresie działalności gospodarczej, marketing, organizowanie giełd i wystaw, organizowanie kampanii reklamowych, pośrednictwo handlowe, pośrednictwo w zawieraniu kontraktów handlowych zwłaszcza eksportowo-importowych, prowadzenie interesów na rzecz osób trzecich, reklama, usługi agencyjne i przedstawicielskie na rzecz krajowych i zagranicznych podmiotów gospodarczych, **41** organizowanie pokazów, konferencji, sympozjów, odczytów; organizowanie konkursów, spektakli, plebiscytów, zawodów sportowych; publikowanie tekstów, usługi wydawnicze, **42** porady prawne.

(111) **176230** (220) 2003 08 18 (210) 268768  
 (151) 2006 07 12 (441) 2004 02 23  
 (732) „Restauracja Chłopskie Jadło” Spółka Jawna Anna Kaliszka-Kościszko, Kraków, PL.  
 (540)



Kolor znaku: beżowy, brązowy

(531) 7.15.8, 27.5.1, 29.1.2, 29.1.7  
 (510), (511) **29** potrawy na bazie mięsa, potrawy na bazie ryb, potrawy na bazie jaj, sałatki warzywne, sałatki owocowe, warzywa gotowane, warzywa konserwowe, zupy, paszety, krostki, flaki, konfitury, produkty mleczne, wędliny, galaretki, pasty do kanapek, smalec, kawior, ryby morskie, ryby słodkowodne, ryby konserwowe, zioła, owoce morza: homary, krewetki, langusty, małże, ostrygi, **30** chleb, bułki, ciasta, mąka i produkty zbożowe, sosy do sałatek, przyprawy, lody, budynie, ciasta, majonezy, potrawy na bazie mąki, wyroby cukiernicze, **35** prowadzenie agencji reklamowych, organizacja i uruchamianie sieci gastronomicznych, doradztwo w zakresie

organizowania, kierowania i prowadzenia działalności gospodarczej, **43** prowadzenie restauracji, kawiarni, barów szybkiej obsługi.

(111) **176231** (220) 2003 08 25 (210) 269006  
 (151) 2006 07 19 (441) 2004 03 08  
 (732) Diageo North America, Inc., Norwalk, US.  
 (540)



(531) 19.71  
 (510), (511) **33** napoje alkoholowe.

(111) **176232** (220) 2003 09 03 (210) 269349  
 (151) 2006 07 17 (441) 2004 03 08  
 (732) „DELPHIA YACHTS” Spółka Akcyjna, Olecko, PL.  
 (540)

*Delphia Yachts*

Kolor znaku: czerwono-brązowy

(531) 27.5.1, 29.1.1  
 (510), (511) **12** pojazdy wodne, jachty, łodzie, motorówki.

(111) **176233** (220) 2003 09 03 (210) 269350  
 (151) 2006 07 17 (441) 2004 03 08  
 (732) „DELPHIA YACHTS” Spółka Akcyjna, Olecko, PL.  
 (540)



Kolor znaku: brązowo-czerwony, beżowo-biały

(531) 27.5.1, 29.1.1  
 (510), (511) **12** pojazdy wodne, jachty, łodzie, motorówki.

(111) **176234** (220) 2003 09 18 (210) 270087  
 (151) 2006 07 06 (441) 2004 03 22  
 (732) RENAULT POLSKA Sp. z o.o., Warszawa, PL.  
 (540) GALILEO  
 (510), (511) **12** samochody.

(111) **176235** (220) 2003 10 27 (210) 271709  
 (151) 2006 07 19 (441) 2004 04 19  
 (732) Bank Zachodni WBK S.A., Wrocław, PL.  
 (540) Bank Dziecięcych Uśmiechów  
 (510), (511) **36** usługi bankowe.

(111) **176236** (220) 2003 10 29 (210) 271848  
 (151) 2006 07 04 (441) 2004 04 19

(732) Zakład Produkcji Materiałów Instalacyjnych GORGIEL Jan Gorgiel, Wolsztyn, PL.  
(540)



Kolor znaku: czarny, pomarańczowy, zielony, żółty

(531) 26.11.3, 27.5.1, 29.1.15  
(510), (511) **06** metalowe elementy do instalacji i mocowania grzejników i urządzeń sanitarnych, rury i rurki metalowe, metalowa armatura do przewodów, pojedyncze drobne wyroby metalowe, **11** urządzenia do oświetlania, ogrzewania, wytwarzania pary, gotowania, chłodzenia, suszenia, wentylacji, zaopatrzenia w wodę oraz instalacje sanitarne, **20** uchwyty z tworzyw sztucznych do rur, elementy z tworzyw sztucznych do mocowania grzejników i urządzeń sanitarnych, meble łazienkowe, lustra, **41** usługi w zakresie organizowania i prowadzenia szkoleń dla instalatorów i użytkowników urządzeń grzewczych i sanitarnych.

(111) **176237** (220) 2003 10 29 (210) 271862  
(151) 2006 08 01 (441) 2004 04 19  
(732) ASSAI Spółka z o.o., Wrocław, PL.  
(540)



Kolor znaku: biały, niebieski

(531) 3.7.1, 26.4.2, 26.11.2, 27.5.1, 29.1.4, 29.1.6  
(510), (511) **01** kleje do celów przemysłowych, kleje inne niż do papieru lub użytku domowego, **16** kleje do materiałów papierniczych lub do użytku domowego.

(111) **176238** (220) 2003 10 30 (210) 271930  
(151) 2006 07 19 (441) 2004 04 19  
(732) Krakowskie Zakłady Zielarskie HERBAPOL w Krakowie S.A., Kraków, PL.  
(540) Nervinolum  
(510), (511) **05** preparaty ziołowe uspakajające i nasenne.

(111) **176239** (220) 2003 10 30 (210) 271937  
(151) 2006 07 13 (441) 2004 04 19  
(732) AQUANET S.A, Poznań, PL.  
(540)



Kolor znaku: niebieski, granatowy

(531) 27.5.1, 29.1.4  
(510), (511) **32** wody mineralne, **37** roboty ogólnobudowlane w zakresie obiektów do oczyszczania i uzdatniania wody oraz liniowych rurociągów, wykopy i wiercenia geologiczno-inżynierskie, wynajem sprzętu budowlanego, naprawa i badanie techniczne pojazdów, instalowanie, naprawy i konserwacja urządzeń pomiarowych wody, pomiary i naprawa sprzętu elektrycznego, **38** wynajem linii światłowodowych do przesyłu danych, **39** zaopatrywanie w wodę: pobór i rozprowadzanie wody, wynajem samochodów ciężarowych

i specjalistycznych oraz sprzętu budowlanego, **40** odprowadzanie i oczyszczanie ścieków, unieszkodliwianie odpadów, **41** edukacja dzieci i młodzieży w zakresie ekologii, **42** prace badawczo-rozwojowe w dziedzinie nowych technologii produkcji wody, analizy fizyko-chemiczne, bakteriologiczne i hydrobiologiczne wody, analizy fizykochemiczne i bakteriologiczne ścieków.

(111) **176240** (220) 2003 11 05 (210) 272225  
(151) 2006 07 27 (441) 2004 04 19  
(732) Mazowiecka Wytwórnia Wódek i Drożdży POLMOS S.A., Józefów k/Błonia, PL.  
(540) OSTOJA  
(510), (511) **33** wyroby spirytusowe.

(111) **176241** (220) 2001 05 29 (210) 236154  
(151) 2006 03 24  
(732) „KUBRA” Spółka z o.o., Puchały, PL.  
(540)



(531) 5.5, 5.13, 27.5  
(510), (511) **25** odzież, w tym odzież skórzana, odzież z imitacji skóry, bielizna, w tym piżamy, koszule, dziewiarstwo, dżerseje, bluzki, biustonosze, skarpetki, **35** usługi prowadzenia sklepów lub hurtowni dla towarów jak: odzież, bielizna, w tym piżamy, koszule, dziewiarstwo, dżerseje, bluzki, biustonosze, odzież skórzana, odzież z imitacji skóry, prowadzenie przedstawicielstw handlowych i usługowych podmiotów zagranicznych w kraju, prowadzenie agencji importowo-eksportowej.

(111) **176242** (220) 2002 06 27 (210) 252125  
(151) 2006 03 24 (441) 2002 12 30  
(732) „KUBRA” Spółka z o.o., Puchały, PL.  
(540)



Kolor znaku: ciemnoniebieski, szary

(531) 27.5, 29.1  
(510), (511) **07** maszyny dziewiarskie, maszyny obuwnicze, **25** damska, męska i dziecięca gotowa bielizna i odzież, w tym odzież skórzana, z imitacji skóry, obuwie, **35** świadczenie usług polegających na zgrupowaniu na rzecz osób trzecich różnych towarów, pozwalające nabywcy wygodnie je oglądać i kupować w dużym sklepie wielobranżowym z odzieżą i artykułami spożywczymi, słodyczami, prowadzenie przedstawicielstw handlowych i usługowych podmiotów zagranicznych w kraju, agencje importowo-eksportowe.

(111) **176243** (220) 2003 11 15 (210) 272629  
(151) 2006 07 06 (441) 2004 04 19  
(732) FENIKS COSMETICS s.c. Krzysztof Orzechowski, Dariusz Grudzień, Szczecin, PL.  
(540)



Christopher Dark

(531) 27.5.1, 27.5.22

(510), (511) **03** wyroby perfumeryjne, perfumy, wody kolońskie i toaletowe, olejki aromatyczne, kosmetyki, mydła toaletowe, preparaty kosmetyczne do kąpieli, preparaty do makijażu, kremy kosmetyczne, mleczka kosmetyczne, maseczki kosmetyczne, pomadki do ust, ołówki kosmetyczne, środki ochronne przeciwsłoneczne i do opalania, depilatory, lotony do celów kosmetycznych, antyperspiranty, dezodoranty do użytku osobistego, lakiery i zmywacze do paznokci, przybory toaletowe, tusze do rzęs, saszetki zapachowe, środki do golenia, środki do czyszczenia zębów, wody do ust, płyny, szampony i odżywki do pielęgnacji włosów, lakiery i farby do włosów, **25** odzież, obuwie, nakrycia głowy.

(111) **176244** (220) 2003 11 17 (210) 272643  
(151) 2006 07 06 (441) 2004 04 19  
(732) „HELION” S.A., Gliwice, PL.  
(540)



Kolor znaku: niebieski, czarny, biały

(531) 26.1.1, 27.5.5, 29.1.4  
(510), (511) **16** czasopisma i książki o tematyce informatycznej i komputerowej, **35** usługi w zakresie sprzedaży książek, również poprzez internet, **41** usługi w zakresie działalności wydawniczej, usługi w zakresie: administrowania prawami autorskimi, tłumaczenia tekstów, **42** usługi operatorskie w internecie.

(111) **176245** (220) 2003 11 17 (210) 272662  
(151) 2006 07 06 (441) 2004 04 19  
(732) HOUSE Sp. z o.o., Zielona Góra, PL.  
(540)



(531) 27.5.5  
(510), (511) **03** środki wybielające i inne substancje stosowane w praniu, środki do czyszczenia, polerowania, szorowania i ścierania, mydła, środki perfumeryjne, olejki eteryczne, kosmetyki, płyny do pielęgnacji włosów, środki do czyszczenia zębów, **05** produkty higieniczne, plastry, materiały opatrunkowe, środki dezynfekujące.

(111) **176246** (220) 2003 11 17 (210) 272663  
(151) 2006 07 06 (441) 2004 04 19  
(732) HOUSE Sp. z o.o., Zielona Góra, PL.  
(540)



(531) 27.5.5  
(510), (511) **03** środki wybielające i inne substancje stosowane w praniu, środki do czyszczenia, polerowania, szorowania i ścierania, mydła, środki perfumeryjne, olejki eteryczne, kosmetyki, płyny do pielęgnacji włosów, środki do czyszczenia zębów, **05** produkty higieniczne, plastry, materiały opatrunkowe, środki dezynfekujące.

(111) **176247** (220) 2003 12 02 (210) 273383  
(151) 2006 07 21 (441) 2004 04 19  
(732) BEIERSDORF, AG, Hamburg, DE.  
(540)



Kolor znaku: granatowy, różowy, biały

(531) 2.9.1, 2.9.14, 27.5.1, 29.1.12

(510), (511) **03** kosmetyki dla dzieci i niemowląt, środki do pielęgnacji ciała, odżywki, szampony, oliwki, mydła, mleczka, chusteczki nasączone płynami kosmetycznymi, **05** maści i kremy przeciwko odparzeniom, chusteczki nasączone substancjami o charakterze leczniczym, **16** broszury, ulotki, foldery, czasopisma, magazyny, plakaty, opakowania papierowe, **35** usługi reklamowe, promocja towarów i usług, merchandising, **41** organizacja szkoleń edukacyjnych z zakresu pielęgnacji niemowląt, organizacja konkursów, organizacja imprez mających na celu podniesienie prestiżu zawodu położnych środowiskowych, **44** usługi opieki medycznej, usługi położnicze.

(111) **176248** (220) 2003 12 12 (210) 273814  
(151) 2006 07 21 (441) 2004 04 19  
(732) KONTAKT-SIMON S.A., Czechowice-Dziedzice, PL.  
(540)



Kolor znaku: zielony, biały

(531) 27.5.1, 29.1.3  
(510), (511) **09** łączniki, regulatory natężenia oświetlenia, wtyczki, gniazda wtyczkowe, gniazda antenowe, komputerowe, telefoniczne do stałych instalacji domowych w wersji podtynkowej i natynkowej.

(111) **176249** (220) 2003 12 12 (210) 273815  
(151) 2006 07 21 (441) 2004 04 19  
(732) KONTAKT-SIMON S.A., Czechowice-Dziedzice, PL.  
(540)



Kolor znaku: pomarańczowy, biały

(531) 27.5.1, 29.1.1  
(510), (511) **09** łączniki, regulatory natężenia oświetlenia, wtyczki, gniazda wtyczkowe, gniazda antenowe, komputerowe, telefoniczne do stałych instalacji domowych w wersji podtynkowej i natynkowej.

(111) **176250** (220) 2003 12 12 (210) 273822  
(151) 2006 07 25 (441) 2004 04 19  
(732) POZNAŃSKIE ZAKŁADY ZIELARSKIE „HERBAPOL” S.A., Poznań, PL.  
(540) aesculan  
(510), (511) **05** produkty farmaceutyczne.

(111) **176251** (220) 2000 12 29 (210) 229587  
(151) 2006 07 27  
(732) CHRUPEX Bożena Kinowska Zakład Produkcyjno-Handlowy, Wronki, PL.  
(540) CHRUPEX KINOWSKA BOŻENA  
(510), (511) **29** spreparowane ziarno słonecznika, **30** lody spożywcze, **39** transport towarów, dystrybucja artykułów spożywczych i przemysłowych.

(111) **176252** (220) 2002 07 23 (210) 253210  
(151) 2006 07 07 (441) 2003 01 27  
(732) Corcept Therapeutics, Inc. (a Delaware corporation), Menlo Park, US.  
(540) CORCEPT  
(510), (511) **05** preparaty farmaceutyczne i weterynaryjne, preparaty sanitarne do celów leczniczych, substancje dietetyczne do celów leczniczych, żywność dla niemowląt, plastry, materiały opatrunkowe, materiały do plombowania zębów, woski dentystyczne, środki dezynfekcyjne, preparaty do zwalczania szkodników, fungicydy, herbicydy.

(111) **176253** (220) 2002 08 14 (210) 254083  
(151) 2006 07 20 (441) 2003 02 24  
(732) Mix Electronics S.A., Kraków, PL.

(540)



Kolor znaku: granatowy, biały

(531) 26.2, 27.5, 29.1

(510), (511) **35** zgrupowanie na rzecz osób trzecich różnych towarów pozwalające nabywcy je oglądać i kupować w sklepie i hurtowni z towarami: elektromechanicznymi, elektrycznymi i elektronicznymi gospodarstwa domowego.

(111) **176254** (220) 2002 08 14 (210) 254089

(151) 2006 07 20 (441) 2003 02 24

(732) Firma Handlowo-Usługowa „SOBIK” Leszek Sobik, Bielsko-Biała, PL.

(540)



Kolor znaku: biały, żółty, pomarańczowo-brązowy, żółto-zielony, czerwony, czarny, szary

(531) 1.3, 3.4, 5.9, 6.1, 24.7, 26.1, 27.5, 29.1

(510), (511) **29** sery.(111) **176255** (220) 2002 08 14 (210) 254090

(151) 2006 07 20 (441) 2003 02 24

(732) Firma Handlowo-Usługowa „SOBIK” Leszek Sobik, Bielsko-Biała, PL.

(540)



Kolor znaku: niebieski, biały, żółty, czerwony, szary, czarny

(531) 1.3, 3.4, 5.9, 6.1, 24.7, 26.1, 27.5, 29.1

(510), (511) **29** sery.(111) **176256** (220) 2002 08 14 (210) 254091

(151) 2006 07 20 (441) 2003 02 24

(732) Firma Handlowo-Usługowa „SOBIK” Leszek Sobik, Bielsko-Biała, PL.

(540)



Kolor znaku: zielony, biały, czerwony, żółty, szary, czarny

(531) 1.3, 3.4, 5.9, 6.1, 24.7, 26.1, 27.5, 29.1

(510), (511) **29** sery.(111) **176257** (220) 2003 02 28 (210) 261631

(151) 2006 07 20 (441) 2003 09 08

(732) Kettle Foods, Inc., Salem, US.

(540) KETTLE

(510), (511) **29** mięso, ryby, drób, dziczyzna, chipsy i chrupki ziemniaczane, przekąski, ekstrakty mięsne, konserwowane, suszone, smażone, pieczone i gotowane owoce i warzywa, galaretki, dżemy, kompoty, jaja, mleko, produkty mleczne, oleje i tłuszcze jadalne, chipsy i chrupki, chipsy i chrupki ziemniaczane zawierające kukurydzę, dipy, ser w formie dipów, olej z oliwek, olej do gotowania, olej kukurydziany, dressingi z oleju i/lub tłuszczu, oleje jadalne do glazurowania żywności, oleje jadalne do użytku przy gotowaniu żywności, jadalne oleje warzywne, wszystkie wyżej wymienione towary zawarte w tej klasie, **30** kawa, herbata, kakao, cukier, ryż, tapioka, sago, kawa naturalna, mąka i produkty zbożowe, chleb, wyroby cukiernicze i słodczyce, lody, miód, melasa (syropy), drożdże, proszek do pieczenia, sól, musztarda, ocet, sosy (przyprawy), przyprawy, lód, kukurydza prażona, chipsy kukurydziane i przekąski, chrupki, chleb chrupki, chrupki ze zbóż, chrupki z mąki ziemniaczanej, chrupki pszenne, chipsy czekoladowe, dipy, sosy, przyprawy, taco, tortille, środki smakowe, inne niż olejki eteryczne, środki smakowe do przekąsek inne niż esencje, środki smakowe z warzyw (inne niż olejki eteryczne), słone środki smakowe do żywności inne niż olejki eteryczne, wszystkie wyżej wymienione towary zawarte w tej klasie, **43** usługi w zakresie podawania potraw i napojów, usługi w zakresie kawiarni i kafeterii, usługi w zakresie stołówek, usługi cateringowe, usługi w zakresie restauracji i restauracjisamoobsługowych, bary przekąskowe.

(111) **176258** (220) 2003 04 02 (210) 263056

(151) 2006 07 20 (441) 2003 10 06

(732) Mott's LLP, New York, US.

(540) CLAMATO

(510), (511) **29** soki warzywne do gotowania, konserwy owocowe i konserwy warzywne, preparaty żywnościowe składające się z produktów zawartych w kl. 29 zawierające mieszanki soku pomidorowego i soku z mięczaków, **32** napoje bezalkoholowe, syropy i preparaty do sporządzania takich napojów, soki owocowe i soki warzywne jako napoje, wszystkie w/w produkty zawierające mieszanki soku pomidorowego i soku z mięczaków lub o smaku mieszanki soku pomidorowego i soku z mięczaków.

(111) **176259** (220) 2003 04 03 (210) 263097

(151) 2006 07 03 (441) 2003 10 06

(732) AUTO-WELT Spółka z o.o., Wrocław, PL.

(540)



Kolor znaku: czerwony, żółty

(531) 27.5.1, 29.1.1

(510), (511) **37** naprawy, smarowanie, blacharstwo, lakiernictwo samochodów i pojazdów, usługi stacji kontroli i obsługi pojazdów, **39** transport, holowanie.

(111) **176260** (220) 2003 04 08 (210) 263312

(151) 2006 07 28 (441) 2003 10 20

(732) „QUO VADIS POLONIA” Spółka z o.o., Poznań, PL.

(540) collection prestige

(510), (511) **16** kalendarze, terminarze, plany, organizery i timery oraz wkłady i akcesoria do nich, dzienniki, notesy, notesy teledresowe, teczki konferencyjne, mapy, galanteria biurowa, plakaty, papeterie.

(111) **176261** (220) 2003 04 08 (210) 263314

(151) 2006 07 28 (441) 2003 10 20

(732) „QUO VADIS POLONIA” Spółka z o.o., Poznań, PL.

(540) prestige line

(510), (511) **16** kalendarze, terminarze, plany, organizery i timery oraz wkłady i akcesoria do nich, dzienniki, notesy, notesy teledresowe, teczki konferencyjne, mapy, galanteria biurowa, plakaty, papeterie.

(111) **176262** (220) 2003 04 08 (210) 263315  
(151) 2006 07 28 (441) 2003 10 20

(732) „QUO VADIS POLONIA” Spółka z o.o., Poznań, PL.

(540) prestige

(510), (511) **16** kalendarze, terminarze, plany, organizery i timery oraz wkłady i akcesoria do nich, dzienniki, notesy, notesy teledresowe, teczki konferencyjne, mapy, galanteria biurowa, plakaty, papeterie, **18** oprawy introligatorskie i oprawy zdejmowane ze skóry i materiałów skóropodobnych.

(111) **176263** (220) 2003 04 08 (210) 263337  
(151) 2006 07 07 (441) 2003 10 20  
(732) EC-Power A/S, Hinnerup, DK.  
(540)



(531) 27.5.17, 29.1.8

(510), (511) **07** maszyny i obrabiarki, silniki i motory (z wyjątkiem stosowanych w pojazdach lądowych), mechanizmy sprzęgania i napędu (z wyjątkiem stosowanych w pojazdach lądowych), **09** aparaty i przyrządy naukowe do prowadzenia, przełączania, transformacji, akumulacji, regulacji i kontroli energii elektrycznej, **42** usługi i badania naukowe i technologiczne.

(111) **176264** (220) 2003 04 25 (210) 264043  
(151) 2006 07 24 (441) 2003 11 03  
(732) STATOIL ASA, Stavanger, NO.  
(540)



(531) 26.4.2, 27.5.5

(510), (511) **09** aparaty i przyrządy naukowe, żeglarskie, geodezyjne, fotograficzne, kinematograficzne, optyczne, wagowe, pomiarowe, sygnalizacyjne, kontrolne, do ratowania życia i do celów dydaktycznych, aparaty i przyrządy do prowadzenia, przełączania, transformacji, akumulacji, regulacji i kontroli energii elektrycznej, aparaty do nagrywania, transmisji lub reprodukcji dźwięku lub obrazu, magnetyczne nośniki danych, dyski z nagraniami, automaty sprzedające i mechanizmy do urządzeń uruchamianych przez wrzucenie monety, kasy sklepowe, maszyny liczące, sprzęt do przetwarzania danych i komputery, urządzenia gaśnicze, kodowane karty magnetyczne debetowe i kredytowe, magnetyczne media danych, **16** papier, karton i wyroby z tych materiałów nie ujęte w innych klasach, druki, materiały introligatorskie, fotografie, materiały piśmienne, kleje do materiałów piśmiennych i do celów domowych, materiały dla artystów, pędzle malarskie, maszyny do pisania i sprzęt biurowy (z wyjątkiem mebli), materiały instruktażowe i szkoleniowe (z wyjątkiem aparatów), materiały z tworzyw sztucznych i do pakowania (nie ujęte w innych klasach), czcionki drukarskie, matryce, **35** reklama, zarządzanie firmami, administrowanie firmami, usługi biurowe, **36** usługi ubezpieczeniowe, usługi finansowe, doradztwo finansowe, zarządzanie finansowe, informacja finansowa, sponsorowanie finansowe, inwestycje kapitału, obsługa kart debetowych i kredytowych, **39** usługi transportowe, pakowanie i magazynowanie towarów, or-

ganizowanie podróży, **42** usługi prawnicze, badania naukowo-przemysłowe oraz usługi inżynierskie, wszystkie dotyczące poszukiwań i eksploatacji złóż ropy naftowej, pomiary pól naftowych, testowanie odwiertów naftowych, badania i poszukiwania podwodne, licencjonowanie własności intelektualnej, badania projektów technicznych, testowanie materiałów, projektowanie oprogramowania komputerowego.

(111) **176265** (220) 2003 04 25 (210) 264052  
(151) 2006 07 14 (441) 2003 11 03

(732) Warner Bros. Entertainment Inc., Burbank, US.

(540) HARRY POTTER AND THE PRISONER OF AZKABAN

(510), (511) **09** aparaty i przyrządy naukowe, żeglarskie, geodezyjne, fotograficzne, kinematograficzne, optyczne, wagowe, pomiarowe, sygnalizacyjne, kontrolne, do ratowania życia i do celów dydaktycznych, aparaty i przyrządy do prowadzenia, przełączania, transformacji, akumulacji, regulacji i kontroli energii elektrycznej, aparaty do nagrywania, transmisji lub reprodukcji dźwięku lub obrazu, magnetyczne nośniki danych, dyski z nagraniami, automaty sprzedające i mechanizmy do urządzeń uruchamianych przez wrzucenie monety, kasy sklepowe, maszyny liczące, sprzęt do przetwarzania danych i komputery, urządzenia gaśnicze, filmy komediowe, filmy dramatyczne, filmy akcji, filmy przygodowe i/lub animowane oraz telewizyjne filmy komediowe, dramatyczne, filmy akcji, filmy przygodowe i/lub animowane, płyty winylowe z nagraniami, taśmy audio, taśmy audio-wideo, kasetki audio-wideo, dyski audio-wideo oraz DVD z nagraniami muzycznymi, komediowymi, dramatycznymi z akcją, przygodą i/lub z nagraniami animowanymi, stereofoniczne słuchawki nagłowne, baterie, telefony bezprzewodowe, kalkulatory podręczne, odtwarzacze kaset audio i odtwarzacze CD, CD Romy z gramami komputerowymi, podręczne odtwarzacze do karaoke, pagery telefoniczne i/lub radiowe, kasetki z krótkimi filmami komediowymi, dramatycznymi, filmami akcji, filmami przygodowymi i/lub animowanymi do wyświetlania w podręcznych przeglądarkach lub projektorach, magnetowidy i odtwarzacze wideo, odtwarzacze CD, cyfrowe magnetofony i odtwarzacze taśm audio, notesy elektroniczne, radia, podkładki pod myszy komputerowe, okulary, okulary przeciwsłoneczne i futerały na okulary, taśmy audio z nagraniami komediowymi, dramatycznymi, akcją, przygodą, animacją i muzyka oraz broszury sprzedawane z nimi jako całość, programy komputerowe, włączając oprogramowanie do łączenia cyfrowych mediów audio i wideo z globalną komputerową siecią informacyjną, sprzęt do gier sprzedawany jako część oprzyrządowania do gier komputerowych typu zgadywanki słowne, programy do gier wideo i do gier komputerowych, kasetki i kartridże z gramami wideo, akcesoria do telefonów komórkowych, włączając akcesoria służące do prowadzenia rozmów bez użycia rąk, pokrowce i obudowy do telefonów komórkowych, kodowane karty magnetyczne, włączając karty telefoniczne, karty kredytowe, karty płatnicze, karty debetowe i karty - klucze magnetyczne, magnesy dekoracyjne, **41** usługi rozrywkowe w formie telewizyjnych programów na żywo, programów komediowych, programów dramatycznych i/lub programów animowanych, produkcja telewizyjnych programów na żywo, programów komediowych, dramatycznych i/lub animowanych, usługi rozrywkowe w formie widowisk na żywo, filmów komediowych, dramatycznych i/lub animowanych, produkcja sfilmowanych przedstawień na żywo, filmów komediowych, dramatycznych i/lub animowanych, przedstawienia teatralne zarówno animowane jak i na żywo, usługi internetowe polegające na dostarczeniu za pośrednictwem elektronicznej globalnej sieci komputerowej informacji z dziedziny rozrywki dotyczących zwłaszcza muzyki, filmu i seriali telewizyjnych, dostarczanie za pośrednictwem globalnej sieci komputerowej wiadomości ogólnych, rozrywki i informacji o treściach edukacyjnych, dostarczanie za pośrednictwem globalnej sieci telekomunikacyjnej informacji dotyczących bieżących wydarzeń z dziedziny rozrywki i/lub rozrywki w formie telewizyjnych programów na żywo, filmów komediowych, dramatycznych i/lub animowanych oraz produkcji telewizyjnych programów na żywo, filmów komediowych, filmów akcji i/lub animowanych, działalność sportowa i kulturalna.

(111) **176266** (220) 2003 05 13 (210) 264689  
(151) 2006 08 02 (441) 2003 11 17

(732) Drwalewskie Zakłady Przemysłu Bioweterynaryjnego  
Spółka Akcyjna, Drwalew, PL.  
(540) PYRANTESAN  
(510), (511) **05** preparat weterynaryjny.

(111) **176267** (220) 2003 05 26 (210) 265359  
(151) 2006 07 10 (441) 2003 12 01  
(732) Inversiones Queencorp S.A., Santiago, CL.  
(540)



(531) 19.7.25, 27.5.1  
(510), (511) **35** usługi pomocnicze dla prowadzenia przedsiębiorstw handlowych, w tym reklama, import i eksport oraz prezentacje wszelkiego rodzaju produktów, **42** usługi z zakresu prowadzenia analiz laboratoryjnych oraz kontroli jakości na rzecz zakładów przetwórstwa spożywczego oraz zakładów winiarskich.

(111) **176268** (220) 2003 05 26 (210) 265366  
(151) 2006 07 10 (441) 2003 12 01  
(732) GOLD DROP Spółka z o.o., Limanowa, PL.  
(540) DOMLUX  
(510), (511) **03** artykuły chemii gospodarczej, artykuły kosmetyczne i pielęgnacyjne dla ludzi.

(111) **176269** (220) 2003 06 05 (210) 265854  
(151) 2006 08 02 (441) 2003 12 15  
(732) „POLTELMOM” S.A., Psary, PL.  
(540) leatherpro  
(510), (511) **09** pokrowce na telefony komórkowe.

(111) **176270** (220) 2003 12 12 (210) 273842  
(151) 2006 07 27 (441) 2004 04 19  
(732) Fabryka Okien i Drzwi „DZIADEK” Grzegorz Seroczyński, Krotoszyny Bielice, PL.  
(540)



Kolor znaku: żółty, czarny, szary

(531) 7.1.25, 27.5.1, 29.1.12  
(510), (511) **04** paliwa drewnopochodne, w szczególności drewno rozpałkowe i kominkowe, **06** materiały budowlane metalowe, w tym stolarka budowlana, w szczególności aluminiowe okna i drzwi, **19** niemetalowe materiały budowlane, w tym płyty drewnopochodne, w szczególności płyty MDF i HDF, oraz stolarka budowlana, w szczególności okna i drzwi drewniane i z PCV, **20** meble i elementy wyposażenia wnętrz, galanteria drzewna i drewnopochodna, **31** drewno w stanie surowym, **37** usługi budowlane, instalacyjne i zabudowy wnętrz, naprawy, remonty i renowacje obiektów budowlanych, nadzór budowlany, wypożyczanie sprzętu budowlanego, **39** usługi w zakresie transportu i spedycji, **42** usługi projektowania architektonicznego i budowlanego, doradztwo i ekspertyzy budowlane.

(111) **176271** (220) 2002 12 06 (210) 258497  
(151) 2006 06 19 (441) 2003 06 16  
(732) STOWARZYSZENIE ELEKTRYKÓW POLSKICH, Warszawa, PL.  
(540)



(531) 24.17, 27.5

(510), (511) **09** przewody elektryczne i sznury elektryczne.  
(551) wspólny znak towarowy gwarancyjny

(111) **176272** (220) 2003 06 23 (210) 266543  
(151) 2006 07 19 (441) 2003 12 29  
(732) NBA Properties, Inc., Nowy Jork, US.  
(540)



(531) 3.1.16, 27.5.1  
(510), (511) **09** dyski audio, wideo, komputerowe i laserowe, nagrane kasety audio i wideo, nagrane taśmy audio i wideo, nagrane dyski kompaktowe, nagrane dyski komputerowe, wszystkie związane z koszykówką, akcesoria komputerowe, mianowicie podkładki pod myszkę, myszki, pudełka na dyskietki, podkładki pod nadgarstki ułatwiające pisanie na klawiaturze komputera, wszystkie towary związane z koszykówką, programy komputerowe do przeglądania informacji, statystyk lub ciekawostek dotyczących koszykówki, oprogramowanie komputerowe prezentujące koszykówkę, mianowicie wygaszacze ekranu monitora, oprogramowanie do gier wideo, karty gry do gry do użytku z telewizorami, radia i telefony, okulary, okulary słoneczne, oprawki do okularów, paski, rzemyki, sznurki i łańcuszki do okularów, pudełka na okulary optyczne i okulary słoneczne, magnesy, magnetycznie zakodowane karty kredytowe i wcześniej opłacone karty telefoniczne, nagrania wideo, nagrania strumieniowe wideo, oraz nagrania audio z zakresu koszykówki dostarczane drogą Internetową, oprogramowanie komputerowe służące do uzyskiwania dostępu oraz do przeglądania baz danych zawierających informacje, informacje statystyczne, ciekawostki, informacje opinii publicznej, oraz interaktywne badania opinii publicznej z zakresu koszykówki dostarczane drogą Internetową, oprogramowanie gier komputerowych, programy gier wideo, interaktywne gry wideo oraz oprogramowanie do gier dotyczących ciekawostek dostarczane drogą Internetową, oprogramowanie komputerowe do zastosowania jako wygaszacze ekranu monitora, tapety monitora, tapety na menu programu, oraz kursory dostarczane drogą Internetową, akcesoria do telefonów komórkowych, mianowicie nakładki i osłony telefonów komórkowych, **16** publikacje i druki, mianowicie karty o tematyce związanej z koszykówką, karty o tematyce związanej z zespołami tanecznymi, karty o tematyce związanej z maskotkami, karty o tematyce związanej z rozrywką, naklejki, kalkomanie, znaczki pamiątkowe o tematyce związanej z koszykówką, pudełka do kolekcjonowania tekturowych kart, tablice do umieszczania informacji, tablice do umieszczania informacji za pomocą spinaczy, pocztówki, papierowe podstawki pod szklanki, karty do notowania, podkładki do pisania, długopisy, ołówki, pojemniki do długopisów i papieru, stojaki na dokumenty, albumy na zdjęcia i wycinki prasowe, pieczętki gumowe, papierowe transparenty i flagi, zakładki do książek, okładki z trzema pierścieniami, teczki na materiały piśmienne, kołnotatniki, notesy, nie oprawione i oprawione fotografie, plakaty, kalendarze, naklejki na zderzaki, okładki do książek, papier do pakowania, książki do zabawy dla dzieci, książki z danymi statystycznymi, przewodniki i książki źródłowe związane z grą w koszykówkę, czasopisma z zakresu koszykówki, pamiątkowe programy meczy, proporce papierowe, materiały piśmienne, teczki typu piśmiennego, oraz wykresy statystyczne z tematyki koszykówki, gazetki i ulotki z zakresu koszykówki, czek bankowe, okładki na książeczki czekowe, pudełka na książeczki czekowe, karty kredytowe i karty telefoniczne nie zakodowane magnetycznie, publikacje elektroniczne w formie czasopism i gazetek z zakresu koszykówki dostarczane drogą Internetową, książeczki do kolorowania w formie rysunków i obrazków dostarczane drogą Internetową, katalogi dostarczane drogą Internetową zawierające szereg produktów o tematyce koszykówki, kartonowe ramki do monitorów komputerowych, **18** torby i pojemniki do przenoszenia komputerów, **25** ubranie, mianowicie skarpety, obuwie, buty do koszykówki, buty



sportowe do koszykówki, koszulki, koszule, bluzy dresowe, spodnie dresowe, spodnie, koszulki - topy, spodnie sztruksowe, spodenki, pidżamy, koszulki sportowe, koszulki do rugby, swetry, paski, krawaty, koszule nocne, kapelusze, dresy do rozgrzewki, spodnie do rozgrzewki, bluzy do rozgrzewki, marynarki, kurtki, płaszcze, ślinalki materiałowe, opaski na głowę, opaski na nadgarstek, fartuchy, bokserki, spodnie, czapeczki z daszkiem, nauszniki, rękawiczki, rękawiczki z jednym palcem, koszulki tkane i robione na drutach, **27** maty do siedzenia z papieru i plastiku, **28** zabawki, gry i artykuły sportowe, mianowicie piłki do koszykówki, piłki golfowe, piłki do zabawy, piłki sportowe, piłki gumowe i piankowe, piłki pluszowe, siatki do koszykówki, tablice do koszykówki, pompki do pompowania piłek do koszykówki oraz igły do nich, kije golfowe, torby na kije golfowe, podstawki na piłkę golfową, zestawy na prezent zawierające piłki golfowe wraz z narzędziami do zakrywania dołków powstałych po uderzeniu kijem golfowym, albo akcesoria w kształcie litery T albo przyrządy do znakowania piłek, akcesoria związane z golfem, mianowicie osłony na torby golfowe, osłony na główki kijów golfowych, rękawiczki do gry w golfa, rękawy na piłki golfowe, oznaczenia na rowery, elektroniczne gry stołowe w koszykówkę, gry stołowe w koszykówkę, gry planszowe w koszykówkę, urządzenia do elektronicznych gier wideo, zestaw do koszykówki składający się z siatki do koszykówki i gwizdka, lalki, zabawki z bohaterami akcji, zabawki wypchane, układanki i ozdoby na choinkę, karty do gry, gry zręcznościowe, gry rozrywkowe, gry na przyjęcia dla dzieci i dorosłych, gry zawierające informacje o ciekawostkach, oraz gry planszowe dostarczane drogą Internetową, **38** emisja meczy koszykówki, imprez związanych z koszykówką, programów z zakresu koszykówki, **41** montaż programów radiowych i telewizyjnych z zakresu koszykówki, meczy koszykówki, imprez związanych z koszykówką i programów z zakresu koszykówki, prowadzenia na żywo meczy koszykówki i pokazów koszykówki, prowadzenie i organizacja szkoleń koszykówki i szkoleń dla trenerów oraz imprez związanych z koszykówką, **42** usługi związane z prowadzeniem stron Internetowych www przedstawiające programy telewizyjne, interaktywne programy telewizyjne, nagrania wideo, nagrania wideo poprzez strumieniową, wideo interaktywne programy o najważniejszych wydarzeniach, programy radiowe, najważniejsze wydarzenia w programach radiowych, oraz nagrania audio z zakresu koszykówki, usługi związane z prowadzeniem stron internetowych www przedstawiających informacje, informacje statystyczne, bazy danych informacji, bazy danych informacji statystycznych, informacje badań opinii publicznej, oraz interaktywne badania opinii publicznej z zakresu koszykówki, udostępnianie on-line komputerowych baz danych z zakresu koszykówki, usługi związane z prowadzeniem stron Internetowych www przedstawiających on-line gry komputerowe, gry wideo, interaktywne gry wideo, gry zręcznościowe, gry rozrywkowe, gry na przyjęciach dla dzieci i dorosłych, gry planszowe, gry zawierające informacje o ciekawostkach, oraz książeczki do kolorowania w formie rysunków i obrazków, dostarczanie drogą Internetową informacji z zakresu koszykówki.

(111) **176273** (220) 2003 06 27 (210) 266720  
 (151) 2006 07 20 (441) 2003 12 29  
 (732) „I.O. VENEZIA” Iwona Oganowska, Wojciech Nachiło  
 Spółka Jawna, Warszawa, PL.  
 (540)

VENEZIA

Kolor znaku: szary

(531) 27.5.1, 29.1.6  
 (510), (511) **25** obuwie, **35** zgrupowanie na rzecz osób trzecich różnego rodzaju obuwia pozwalające nabywcy wygodnie je oglądać i kupować w sklepie.

(111) **176274** (220) 2003 06 30 (210) 266741  
 (151) 2006 07 14 (441) 2004 01 12  
 (732) Spółdzielnia Mleczarska SUDOWIA, Suwałki, PL.

(540)



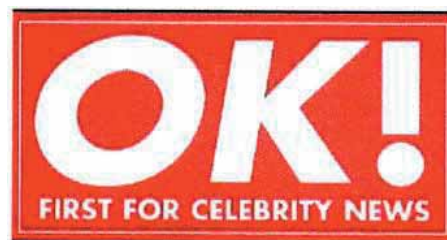
Kolor znaku: żółto-złoty, biały, zielony, czarny, niebieski

(531) 3.7.21, 11.3.3, 25.1.1, 26.1.1, 27.5.5, 29.1.13  
 (510), (511) **29** produkty mleczne, sery i serki, także z dodatkami smakowymi, pakowane tradycyjnie lub próżniowo, w całości lub kałkowane albo w plasterkach lub kostkach.

(111) **176275** (220) 2003 07 18 (210) 267565  
 (151) 2006 07 24 (441) 2004 01 26  
 (732) HOOP S.A., Warszawa, PL.

(540) FruVit  
 (510), (511) **32** napoje bezalkoholowe oraz wody mineralne gazowane i niegazowane, napoje owocowe i soki owocowe, syropy oraz inne preparaty do produkcji napojów.

(111) **176276** (220) 2003 07 18 (210) 267567  
 (151) 2006 07 24 (441) 2004 01 26  
 (732) Northern & Shell Titles Ltd., London, GB.  
 (540)



Kolor znaku: czerwony, biały  
 (531) 26.4.2, 27.5.1, 29.1.1, 29.1.6  
 (510), (511) **16** publikacje.

(111) **176277** (220) 2003 07 28 (210) 267913  
 (151) 2006 07 17 (441) 2004 02 09  
 (732) EURODARM Tomasz Harciarek, Częstochowa, PL.  
 (540)

H-*mina*

(531) 24.17.1, 27.5.1  
 (510), (511) **01** chemiczne dodatki do produkcji przetworów mięsnych.

(111) **176278** (220) 2003 07 28 (210) 267915  
 (151) 2006 07 17 (441) 2004 02 09  
 (732) Centrum Obróbki Precyzyjnej PRECIZO Izabela Markowska, Płock, PL.

(540)



(531) 15.17.1, 26.1.1, 26.11.3, 27.5.1  
 (510), (511) **07** części maszyn, części maszyn rolniczych.

(111) **176279** (220) 2003 08 27 (210) 269147  
 (151) 2006 07 17 (441) 2004 03 08  
 (732) Firma Handlowo-Uslugowa SOBIK - Leszek Sobik,  
 Bielsko-Biala, PL.  
 (540)



Kolor znaku: żółto-pomarańczowy, różowy, czerwony, czarny,  
 biały, zielony, brązowy

(531) 3.4.1, 5.3.11, 19.1.4, 24.3.1, 26.1.2, 27.5.1, 29.1.15  
 (510), (511) **29** masło, tłuszcze jadalne.

(111) **176280** (220) 2003 08 28 (210) 269180  
 (151) 2006 07 17 (441) 2004 03 08  
 (732) Firma Handlowo-Uslugowa SOBIK - Leszek Sobik,  
 Bielsko-Biala, PL.  
 (540)



Kolor znaku: beżowy-biały, czerwony, czarny, żółty, niebieski,  
 zielony, brązowy

(531) 3.4.1, 5.3.11, 5.7.1, 6.1.2, 19.1.4, 27.5.1, 29.1.15  
 (510), (511) **29** sery.

(111) **176281** (220) 2003 08 28 (210) 269181  
 (151) 2006 07 17 (441) 2004 03 08  
 (732) Firma Handlowo-Uslugowa SOBIK - Leszek Sobik,  
 Bielsko-Biala, PL.  
 (540)



Kolor znaku: zielony, biały, czerwony, czarny, żółty, niebieski,  
 brązowy

(531) 3.4.1, 5.9.24, 6.1.2, 19.1.4, 27.5.1, 29.1.15  
 (510), (511) **29** sery.

(111) **176282** (220) 2003 06 03 (210) 265747  
 (151) 2006 06 21 (441) 2003 12 15  
 (732) AD REM Waldemar Pluta, Poznań, PL.  
 (540)



Kolor znaku: czerwony, biały, ciemnoniebieski

(531) 27.5.1, 29.1.12  
 (510), (511) **09** wydawnictwa elektroniczne, **16** wydawnictwa na nośnikach papierowych.

(111) **176283** (220) 1999 03 15 (210) 199155  
 (151) 2006 06 29  
 (732) Zakład Obrotu Towarowego Sp. z o.o., Warszawa, PL.  
 (540)



Kolor znaku: żółty, zielony, srebrny, czarny, czerwony

(531) 1.1, 26.1, 26.13, 27.5, 29.1  
 (510), (511) **29** białko spożywcze, bita śmietana, jogurty w szczególności naturalne, owocowe, zbożowe, czekoladowe lub aromatyzowane, kazeina do celów spożywczych, kefir, krem na bazie masła, kumys, margaryna, masło w tym masło arachidowe, masło kakaowe, masło z orzechów kokosowych, masło śmietankowe, mleczne produkty we wszelkich formach, maślanka, mleko, napoje mleczne lub z przewagą mleka, oleje jadalne, pektyna do celów spożywczych serwatka, sery, sery żółte w tym twarde i miękkie, serki kremowe, serki topione, serki białe, twarogi, serki twarogowe ziarniste, w tym termizowane z dodatkiem pasteryzowanej śmietanki, śmietana, śmietanka deserowa, śmietanka kremówka, tłuszcze spożywcze, tłuszcze jadalne, surowce do produkcji tłuszczów jadalnych.

(111) **176284** (220) 2003 06 09 (210) 266005  
 (151) 2006 06 20 (441) 2003 12 15  
 (732) Piekarnia „S. MIELNIK” Sławomir Mielnik, Straszyn, PL.  
 (540) MIELNIK CHLEB STAROWILEŃSKI  
 (510), (511) **30** wyroby piekarnicze.

(111) **176285** (220) 2003 09 01 (210) 269291  
 (151) 2006 07 20 (441) 2004 03 08  
 (732) Firma Handlowo-Uslugowa „SOBIK” Leszek Sobik,  
 Bielsko-Biala, PL.  
 (540)



Kolor znaku: żółty, pomarańczowy, różowy, czerwony, czarny,  
 biały, zielony, brązowy

(531) 3.4.1, 5.9.1, 19.3.1, 25.1.1, 27.5.1, 29.1.15  
 (510), (511) **29** masło, tłuszcze jadalne.

(111) **176286** (220) 2003 09 10 (210) 269639  
 (151) 2006 07 07 (441) 2004 03 22  
 (732) „AGRIMPEX” Ewa Piotrów, Jarosław, PL.  
 (540)



(531) 26.4.4, 27.5.1  
 (510), (511) **17** włókniny z tworzyw sztucznych do izolacji i filtracji,  
**24** włókniny z tworzyw sztucznych dla meblarstwa i celów higienicznych.

(111) **176287** (220) 2003 10 06 (210) 270818  
 (151) 2006 07 26 (441) 2004 04 19  
 (732) TRANSCARGO Poland Spółka z o.o., Łódź, PL.  
 (540)



Kolor znaku: czerwony, szary

(531) 26.11.1, 27.5.1, 29.1.12  
 (510), (511) **39** transport samochodowy towarów, magazynowanie.

(111) **176288** (220) 2003 10 07 (210) 270844  
 (151) 2006 07 26 (441) 2004 04 19  
 (732) Laboratorium Kosmetyczne „NOREL” dr Krystyna Wilsz,  
 Łomianki, PL.  
 (540)



DermaSystem

(531) 27.5.1  
 (510), (511) **03** półprodukty do produkcji kosmetyków, depilatory,  
 dezodoranty, kremy, mleczka i balsamy do ciała, maseczki, maści, toniki,  
 żele, mydła, odżywki, preparaty do kąpieli, sole wspomagające  
 wyszczuplanie, maski do zabiegów kosmetycznych, wody termalne,  
 kremy do pillingu, kosmetyki, preparaty do makijażu, preparaty kosmetyczne  
 wyszczuplające, olejki eteryczne, pasty do zębów, perfumy,  
 preparaty do pielęgnacji skóry i włosów, pomadki, szampony.

(111) **176289** (220) 2003 10 07 (210) 270845  
 (151) 2006 07 26 (441) 2004 04 19  
 (732) Laboratorium Kosmetyczne „NOREL” dr Krystyna Wilsz,  
 Łomianki, PL.  
 (540)



(531) 27.5.1  
 (510), (511) **03** półprodukty do produkcji kosmetyków, depilatory,  
 dezodoranty, kremy, mleczka i balsamy do ciała, maseczki, maści, toniki,  
 żele, mydła, odżywki, preparaty do kąpieli, sole wspomagające  
 wyszczuplanie, maski do zabiegów kosmetycznych, wody termalne,

kremy do pillingu, kosmetyki, preparaty do makijażu, preparaty kosmetyczne  
 wyszczuplające, olejki eteryczne, pasty do zębów, perfumy, preparaty do  
 pielęgnacji skóry i włosów, pomadki, szampony.

(111) **176290** (220) 2003 10 17 (210) 271371  
 (151) 2006 07 04 (441) 2004 04 19  
 (732) Alticor Inc. (a Michigan corporation), Ada, US.  
 (540) ATMOSPHERE  
 (510), (511) **11** urządzenia do oczyszczania powietrza stosowane  
 w przemyśle, w handlu oraz w gospodarstwie domowym.

(111) **176291** (220) 2003 10 27 (210) 271728  
 (151) 2006 07 19 (441) 2004 04 19  
 (732) COREL CORPORATION, Ottawa, CA.  
 (540) COREL  
 (510), (511) **09** programy komputerowe, **16** druki, **41** usługi szkoleniowe  
 na temat programów komputerowych, **42** usługi konsultacyjne w dziedzinie  
 rozwoju i projektowania programów komputerowych.

(111) **176292** (220) 2003 12 03 (210) 273402  
 (151) 2006 07 21 (441) 2004 04 19  
 (732) Johannes Frederik Hermanie, Assen, NL.  
 (540)



Kolor znaku: biały, czerwony

(531) 26.11.3, 27.5.1, 29.1.1  
 (510), (511) **01** produkty chemiczne do celów przemysłowych,  
 środki zabezpieczające przed szkodliwym działaniem środowiska i  
 czynników chemicznych, **02** dodatki specjalne do barwników i farb  
**04** oleje techniczne, smary i dodatki do olejów i smarów.

(111) **176293** (220) 2003 12 10 (210) 273708  
 (151) 2006 08 04 (441) 2004 04 19  
 (732) EURO-LIGHT Spółka z o.o., Piaseczno, PL.  
 (540)



(531) 27.5.1  
 (510), (511) **11** oprawy oświetleniowe.

(111) **176294** (220) 2003 12 22 (210) 274280  
 (151) 2006 07 17 (441) 2004 04 19  
 (732) Coca-Cola Poland Services Spółka z o.o., Warszawa, PL.  
 (540) KROPLA BESKIDU

(510), (511) **32** napoje, zwłaszcza napoje chłodzące na bazie wody,  
 napoje w różnych smakach, mineralne i gazowane wody, oraz inne  
 niealkoholowe napoje zwłaszcza łagodne napoje bezalkoholowe,  
 napoje energetyzujące oraz napoje dla sportowców oraz napoje  
 owocowe i soki owocowe, syropy, koncentraty i proszki do przygotowywania  
 napojów oraz inne preparaty do przygotowywania napojów, zwłaszcza napojów  
 o różnych smakach, łagodnych napojów bezalkoholowych, napojów  
 energetyzujących, napojów dla sportowców oraz napojów owocowych i soków  
 owocowych.

(111) **176295** (220) 2003 12 22 (210) 274281  
 (151) 2006 07 17 (441) 2004 04 19  
 (732) Coca-Cola Poland Services Spółka z o.o., Warszawa, PL.  
 (540) KROPLA BESKIDÓW

(510), (511) **32** napoje, zwłaszcza napoje chłodzące na bazie wody,  
 napoje w różnych smakach, mineralne i gazowane wody, oraz inne

niealkoholowe napoje zwłaszcza łagodne napoje bezalkoholowe, napoje energetyzujące oraz napoje dla sportowców oraz napoje owocowe i soki owocowe, syropy, koncentraty i proszki do przygotowywania napojów oraz inne preparaty do przygotowywania napojów, zwłaszcza napojów o różnych smakach, łagodnych napojów bezalkoholowych, napojów energetyzujących, napojów dla sportowców oraz napojów owocowych i soków owocowych.

(111) **176296** (220) 2004 01 05 (210) 274581  
 (151) 2006 08 02 (441) 2004 04 19  
 (732) TSE LASER LIGHT & SOUND Sp. z o.o., Warszawa, PL.  
 (540)



Kolor znaku: niebieski, czarny

(531) 26.11.3, 27.5.1, 29.1.4

(510), (511) **09** urządzenia do nagrywania, transmisji lub reprodukcji dźwięku lub obrazu, **11** urządzenia i instalacje do oświetlenia, **35** reklama, **41** rozrywka, działalność sportowa i kulturalna.

(111) **176297** (220) 2004 02 02 (210) 275695  
 (151) 2006 07 28 (441) 2004 05 04  
 (732) ITOCHU Corporation, Osaka, JP.  
 (540) JUPITER  
 (510), (511) **12** opony, dętki i pasy do wyważania opon.

(111) **176298** (220) 2004 03 15 (210) 277711  
 (151) 2006 06 19 (441) 2004 06 28  
 (732) HELPTAX s.c. Kancelaria Doradztwa Podatkowego  
 Edyta Klimek, Joanna Kordal, Katowice, PL.  
 (540)



Kolor znaku: niebieski, szary, biały

(531) 24.17.25, 26.13.25, 27.5.1, 29.1.12

(510), (511) **35** prowadzenie w imieniu i na rzecz podatników, płatników i inkasentów ksiąg podatkowych, rachunkowych i innych ewidencji dla celów podatkowych, prowadzenie rozliczeń w zakresie innych zobowiązań publicznoprawnych, udzielanie pomocy w tym zakresie, sporządzanie w imieniu i na rzecz podatników, płatników i inkasentów, zeznań i deklaracji podatkowych, udzielanie pomocy w tym zakresie, **36** doradztwo podatkowe, a zwłaszcza udzielanie podatnikom, płatnikom i inkasentom porad, opinii i wyjaśnień z zakresu ich obowiązków podatkowych, usługi z zakresu analiz finansowych i doradztwa w sprawach finansowych, ekspertyz dla celów fiskalnych, usługi informatyczne organizacji i zarządzania w zakresie doradztwa podatkowego i rachunkowości, **41** prowadzenie szkoleń w zakresie doradztwa podatkowego i rachunkowości, usługi wydawnicze, **42** usługi prawne w zakresie prawa podatkowego.

(111) **176299** (220) 2004 06 30 (210) 282613  
 (151) 2006 07 21 (441) 2004 10 04  
 (732) „GOLD DROP” Spółka z o.o., Limanowa, PL.  
 (540)



Kolor znaku: złoty, biały, niebieski, zielony

(531) 1.15.15, 26.1.2, 26.2.1, 27.5.1, 29.1.14

(510), (511) **01** antystatyczne preparaty nie do celów domowych, środki wodoszczelne oraz do uszlachetniania, impregnowania, konserwacji kamienia, wyrobów ceramicznych, betonów i zapraw budowlanych, kleje do celów przemysłowych i budowlanych, preparaty ognioodporne, środki grzybobójcze, chemiczne środki impregnacyjne, preparaty do zapobiegania powstawaniu plam na tkaninach, środki do gruntowania i wykańczania powierzchni, środki do wybielania materiałów, rozpuszczalniki do farb, lakierów, emalii, masy wypełniającej, woda destylowana, **02** środki antykorozyjne, masy szpachlowe, farby, lakiery, emalie, minia, biel cynkowa, tytanowa, rozcieńczalniki, pokosty, bejce, pigmenty, barwniki, brokaty, rozdrobnione metale jako środki barwiące, dekoracyjne, zaprawy farbiarskie dla budownictwa, **03** artykuły chemii gospodarczej w postaci środków do zmiękczenia tkanin, wybielaczy plam, krochmalu do apretury, preparatów do zmywania pasty do podłóg, środki do czyszczenia, wybielania, prania, płukania, mycia, szorowania, pastowania, mydła dezynfekujące, artykuły kosmetyczne i pielęgnacyjne dla ludzi i zwierząt, kosmetyki samochodowe, materiały, preparaty do zdejmowania tapet i powłok malarskich, preparaty do usuwania rdzy, środki ściernic i polerujące, środki do usuwania farby, lakieru, kamienia kotłowego, rdzy, środki do czyszczenia rur instalacyjnych, preparaty do odtłuszczenia, pasty do podłóg i mebli, środki do konserwacji mebli, podłóg, skór, materiałów skóropodobnych, karoserii pojazdów.

(111) **176300** (220) 2004 12 01 (210) 288317  
 (151) 2006 07 28 (441) 2005 03 07  
 (732) BIELEND A KOSMETYKI NATURALNE Spółka z o.o., Kraków, PL.  
 (540) BOTOSKIN  
 (510), (511) **03** kosmetyki pielęgnacyjne, kosmetyki pielęgnujące, wyroby perfumeryjne, olejki, środki i preparaty do makijażu i demakijażu, środki czystości, preparaty kosmetyczne do odchudzania, **05** preparaty farmaceutyczne, suplementy żywności, preparaty witaminowe.

(111) **176301** (220) 2001 05 14 (210) 235546  
 (151) 2006 07 07  
 (732) NIEDŹWIEDŹ - LOCK Regina Niedźwiedź, Zygmunt Niedźwiedź Spółka Jawna, Luboń, PL.  
 (540)



Kolor znaku: czerwony, czarny, żółty

(531) 3.1, 14.5, 26.1, 27.5, 29.1

(510), (511) **06** okucia do drzwi metalowe, osprzęt do drzwi metalowy, zamki do drzwi metalowe, kłatowniki, klamry metalowe, klucze, kłódki, zamki, zatrzaski, zamki do pojazdów, metalowe blokady antywłamaniowe do pojazdów, blokady do drzwi, zabezpieczenia skrzyni biegów pojazdów, sejfy ognioodporne, szafy metalowe, kraty antywłamaniowe, **07** czopy, łożyska, części maszyn, narzędzia zawarte w tej klasie, elementy przeciwciernie do maszyn, prowadnice, uchwyty do narzędzi, **09** urządzenia alarmowe, alarmy antywłamaniowe, czujniki do urządzeń alarmowych, sygnalizatory świetlne i mechaniczne, zamki elektryczne, **12** pojazdy, elementy pojazdów, zabezpieczenia mechaniczne skrzyni biegów i kierownic w pojazdach, **37** montaż zabezpieczeń do pojazdów, naprawa zabezpieczeń do pojazdów, **40** obróbka mechaniczna, chemiczna, elektrochemiczna, termiczna metali.

(111) **176302** (220) 2005 01 27 (210) 290447  
 (151) 2006 09 08 (441) 2005 05 02  
 (732) „SUPERMEMO WORLD” Sp. z o.o., Poznań, PL.  
 (540)

SuperMemo

(531) 27.5.1

(510), (511) **09** audiowizualne urządzenia do celów dydaktycznych programy komputerowe i oprogramowanie komputerowe nagrane, moduły ładowane z oprogramowaniem komputerowym, komputery, **38** łączność za pośrednictwem terminali komputerowych, przesyłanie informacji tekstowych i obrazowych za pośrednictwem komputerów, usługi poczty elektronicznej, usługi telefoniczne, w tym usługi telefonii komórkowej, **41** usługi edukacyjne i nauczanie, w tym nauczanie korespondencyjne, udostępnianie w trybie on-line nieprzesyłalnych publikacji elektronicznych.

(111) **176303** (220) 2002 07 15 (210) 252855  
 (151) 2006 07 07 (441) 2003 01 27  
 (732) Zakład Wzbogacania Węgla „JULIAN” Spółka z o.o.,  
 Piekary Śląskie, PL.  
 (540)



Kolor znaku: zielony, czerwony, czarny, biały  
 (531) 1.15, 14.7, 27.5, 29.1

(510), (511) **04** wzbogacony węgiel kamienny, **35** zgrupowanie na rzecz osób trzecich paliw stałych, ciekłych oraz produktów pochodnych pozwalających nabywcy wygodnie oglądać i kupować te towary w systemie hurtowym, **36** działalność finansowa.

(111) **176304** (220) 2002 08 02 (210) 253668  
 (151) 2006 07 20 (441) 2003 02 10  
 (732) The Procter & Gamble Company, Cincinnati, US.  
 (540) MR. PROPER SUPER GEL

(510), (511) **03** środki wybielające i inne substancje stosowane w praniu, środki czyszczące, polerujące, szorujące i ściernie, mydła.

(111) **176305** (220) 2003 01 27 (210) 260306  
 (151) 2006 07 24 (441) 2003 07 28  
 (732) Technicolor Videocassette BV, Helmond, NL.  
 (540) TECHNICOLOR

(510), (511) **09** sprzęt i aparaty kinematograficzne i fotograficzne, karty pamięci i chipy pamięci, **38** usługi w zakresie cyfrowej transmisji filmów, wydarzeń na żywo i innych wydarzeń rozrywkowych, **39** usługi w zakresie transportu filmów drogą powietrzną, wodną, lądową i kolejną, **40** obróbka naświetlonych filmów fotograficznych.

(111) **176306** (220) 2003 01 27 (210) 260308  
 (151) 2006 07 24 (441) 2003 07 28  
 (732) Kuna Group AB, Järfälla, SE.  
 (540) CLEONE

(510), (511) **11** urządzenia oczyszczające wodę pitną i urządzenia filtrujące wodę pitną do użytku konsumpcyjnego, urządzenia dozujące wodę do użytku konsumpcyjnego.

(111) **176307** (220) 2003 02 20 (210) 261297  
 (151) 2006 08 07 (441) 2003 08 25  
 (732) Seagate Technology LLC (a Delaware Corporation),  
 Scotts Valley, US.  
 (540)



(531) 26.11.3, 27.5.5

(510), (511) **09** komputerowe urządzenia peryferyjne, dysk, napędy dysków i taśm do przechowywania danych, oprogramowanie kom-

puterowe do wykorzystania w połączeniu z przechowywaniem danych, zarządzaniem danymi i tworzeniem połączeń wewnętrznych między danymi, zarządzaniem i obsługą urządzeń do przechowywania danych, kalkulatory, podkładki do myszy komputerowych, termometry, systemy przechowywania danych do użytku w komunikacji komputerowej i w ramach sieci komputerowej w szczególności zawierające procesor, pamięć, oprogramowanie operacyjne, urządzenie do przechowywania danych - w pojedynczym urządzeniu.

(111) **176308** (220) 2003 03 26 (210) 262756  
 (151) 2006 07 25 (441) 2003 10 06  
 (732) EURO NIERUCHOMOŚCI Spółka z ograniczoną  
 odpowiedzialnością, Włocławek, PL.  
 (540)



Kolor znaku: czarny, czerwony

(531) 7.1.8, 26.1.1, 27.5.1, 29.1.1

(510), (511) **35** wypożyczanie urządzeń i wyposażenia biurowego zawartego w klasie 35, wynajmowanie miejsc na umieszczanie ogłoszeń i reklam, prowadzenie hurtowni i komisji z urządzeniami i wyposażeniem biurowym zawartym w klasie 35, **37** wynajem sprzętu budowlanego, informacja budowlana, **42** ekspertyzy inżynierskie.

(111) **176309** (220) 2003 04 10 (210) 263436  
 (151) 2006 07 28 (441) 2003 10 20  
 (732) „Polifarb Cieszyn-Wrocław” Spółka Akcyjna, Wrocław, PL.  
 (540) sekrety natury

(510), (511) **01** żywice syntetyczne, **02** farby, lakiery, emalie, bejce, **17** materiały do uszczelniania, **19** materiały budowlane niemetalowe.

(111) **176310** (220) 2003 04 28 (210) 264115  
 (151) 2006 07 04 (441) 2003 11 03  
 (732) „KUJAWIANKA” Spółka z ograniczoną odpowiedzialnością,  
 Włocławek, PL.  
 (540)



(531) 26.4.2, 27.5.5

(510), (511) **30** cukierki, trufle, karmelki, pastylki, czekolady, czekoladki, bomboniere, batony, wyroby żelowe, pomadki, galaretki owocowe, pianka w czekoladzie, słodycze do dekoracji choinek, słodycze do ssania, ciasteczka, marcepanki, herbatniki, lody spożywcze.

(111) **176311** (220) 2003 05 26 (210) 265354  
 (151) 2006 07 20 (441) 2003 12 01  
 (732) Zakłady Przemysłu Owocowo-Warzywnego „DWIKOZY”  
 Spółka Akcyjna, Dwikozy, PL.  
 (540)



Kolor znaku: jasnożółty, żółty, biały, czarny, czerwony, pomarańczowy

(531) 5.7.15, 25.1.15, 27.5.1, 29.1.15

(510), (511) **33** napoje alkoholowe, wino owocowe.

(111) **176312** (220) 2003 06 17 (210) 266355  
 (151) 2006 07 14 (441) 2003 12 29  
 (732) H2OPTIM Spółka z o.o., Poznań, PL.  
 (540) H2OPTIM  
 (510), (511) **01** preparaty chemiczne do filtracji i uzdatniania wody, **09** układy automatycznego sterowania i regulacji procesów technologicznych dla stacji uzdatniania wody, **11** urządzenia, aparaty, instalacje i armatura do filtrowania, oczyszczania i uzdatniania wody, filtry części instalacji domowych i przemysłowych, stacje uzdatniania wody, **37** usługi w zakresie instalowania, wymiany i naprawa urządzeń do uzdatniania i filtracji wody, **42** opinie, ekspertyzy, doradztwo z zakresu uzdatniania wody, projektowanie stacji uzdatniania wody.

(111) **176313** (220) 2003 06 27 (210) 266709  
 (151) 2006 07 07 (441) 2003 12 29  
 (732) „Abakus Systemy Teleinformatyczne” Spółka z ograniczoną odpowiedzialnością, Bielsko-Biała, PL.  
 (540)

# EWID-99

(531) 27.5.1, 29.1.8  
 (510), (511) **09** programy komputerowe (software).

(111) **176314** (220) 2003 06 27 (210) 266736  
 (151) 2006 07 14 (441) 2003 12 29  
 (732) „GENTELMEN” s.c. Robert Stachowski, Rafał Stachowski, Poznań, PL.  
 (540)

# fabryka mody

(531) 27.5.1  
 (510), (511) **25** odzież damska i męska lekka i ciężka w tym ze skór naturalnych i imitacji skór, nakrycia głowy.

(111) **176315** (220) 2003 07 01 (210) 266849  
 (151) 2006 07 24 (441) 2004 01 12  
 (732) JohnsonDiversey, Inc., Sturtevant, US.  
 (540) RTB  
 (510), (511) **03** preparaty czyszczące, odtłuszczające, szorujące i ścierające, preparaty czyszczące stosowane do trudno zmywalnych powierzchni, preparaty do czyszczenia szkła, preparaty do czyszczenia, polerowania i zdejmowania (usuwania) starego lakieru z podłóg, detergenty, mydła do mycia rąk, dezynfekujące środki czyszczące.

(111) **176316** (220) 2003 07 08 (210) 267097  
 (151) 2006 07 07 (441) 2004 01 12  
 (732) K-Plast Verktyg och Beslag AB, Strängnäs, SE.  
 (540) ISOTAK  
 (510), (511) **19** zbrojenia i zamocowania niemetalowe dla budownictwa, zbrojenia i zamocowania prętowe z tworzywa sztucznego do dachów i ścian.

(111) **176317** (220) 2003 07 08 (210) 267110  
 (151) 2006 07 07 (441) 2004 01 12  
 (732) JohnsonDiversey, Inc., Sturtevant, US.  
 (540)

# J-flex

(531) 27.5.1  
 (510), (511) **21** dozowniki do preparatów czyszczących i odkażających.

(111) **176318** (220) 2003 07 08 (210) 267112  
 (151) 2006 07 24 (441) 2004 01 12  
 (732) BOLS Sp. z o.o., Oborniki Wielkopolskie, PL.  
 (540) BOLS FUSION  
 (510), (511) **33** napoje alkoholowe, wina, wódki, drinki na bazie wódki, likiery.

(111) **176319** (220) 2003 07 18 (210) 267545  
 (151) 2006 07 24 (441) 2004 01 26  
 (732) „RADMIN” Spółka Jawna Wilczyński i Mąkosa, Radom, PL.  
 (540) RADMIN  
 (510), (511) **03** mydła, środki czystości, **09** gaśnice, **25** odzież robocza, buty, rękawice, nakrycia głowy.

(111) **176320** (220) 2003 07 18 (210) 267561  
 (151) 2006 07 24 (441) 2004 01 26  
 (732) The Procter & Gamble Company, Cincinnati, US.  
 (540)



Kolor znaku: niebieski, biały, czerwony, granatowy, żółty

(531) 1.15.11, 9.3.1, 27.5.1, 29.1.15  
 (510), (511) **03** środki piorące i wybielające oraz inne substancje stosowane w praniu, środki czyszczące, polerujące i ścierające, preparaty do czyszczenia, pielęgnacji i upiększania tkanin, mydła do użytku domowego.

(111) **176321** (220) 2001 11 22 (210) 243243  
 (151) 2006 04 27 (441) 2002 06 03  
 (732) GRUPA ANIMEX S.A, Morliny, PL.  
 (540) morlińska  
 (510), (511) **29** mięso i przetwory mięsne ze zwierząt rzeźnych, drobiu i dziczyzny, wyroby wędliniarskie, podroby i wyroby podrobowe, wyroby garmazeryjne z mięsa i podrobów, konserwy mięsne, ekstrakty mięsne, sosy mięsne, tłuszcze, zupy, pasty do kanapek zawierające tłuszcze, flaki, **30** ciasta przekładane mięsem, pizze, pierogi, pasztety.

(111) **176322** (220) 2002 03 27 (210) 248314  
 (151) 2006 04 27 (441) 2002 10 07  
 (732) Grupa ANIMEX Spółka Akcyjna, Morliny, PL.  
 (540) fred  
 (510), (511) **29** wyroby wędliniarskie, mięso i przetwory mięsne ze zwierząt rzeźnych, drobiu i dziczyzny, podroby i wyroby podrobowe, wyroby garmazeryjne z mięsa i podrobów, konserwy mięsne, ekstrakty mięsne, sosy mięsne, tłuszcze, zupy, pasty do kanapek zawierające tłuszcze, flaki, **30** ciasta przekładane mięsem, pizze, pierogi, pasztety.

(111) **176323** (220) 2003 04 23 (210) 263930  
 (151) 2006 06 28 (441) 2003 11 03  
 (732) Przedsiębiorstwo Produkcyjno-Handlowe „ATEST”  
 Spółka Jawna Krupnik, Kopyto, Paszek, Bytom, PL.  
 (540)



(531) 26.4.2, 27.5.1  
 (510), (511) **03** środki myjące, środki piorące, kosmetyki, **09** odzież robocza specjalistyczna, odzież kwasoodporna, pyłoszczelna, trudnopalna, odzież chroniąca przed wypadkami, napromieniowaniem i ogniem, obuwiu robocze, obuwiu robocze na spodach olejood-

pornych, obuwie robocze z podnoskiem stalowym, obuwie robocze kwaso- i olejoodporne, rękawice ochronne, kaski, okulary ochronne, maski ochronne, maski przeciwpyłowe, ochronniki słuchu, linki bezpieczeństwa, szelki bezpieczeństwa, amortyzatory bezpieczeństwa, **21** jednorazowe ścierki, ściereczki frotte, bawełniane, tetrowe, flanelowe, ścierki do podłóg, ścierki do kurzu zawarte w tej klasie, **24** ręczniki, ręczniki frotte, ścierki tekstylne i z włóknin, ścierki do podłóg tekstylne i z włóknin, ścierki do kurzu tekstylne i z włóknin, ściereczki frotte, bawełniane, tetrowe, flanelowe, **25** odzież, odzież damska, odzież męska, odzież służbowa, odzież robocza, odzież ochronna, ubrania drelchowe, spodnie, kombinezony, kurtki, kamizelki, koszule, fartuchy, obuwie, nakrycia głowy, bielizna.

(111) **176324** (220) 2003 07 18 (210) 267574  
 (151) 2006 07 24 (441) 2004 01 26  
 (732) Kutnowskie Zakłady Farmaceutyczne „Polfa”  
 Spółka Akcyjna, Kutno, PL.  
 (540) NEO-GLIM  
 (510), (511) **05** leki, środki farmaceutyczne.

(111) **176325** (220) 2003 07 18 (210) 267578  
 (151) 2006 07 24 (441) 2004 01 26  
 (732) „KIELAR - ECO” Adam i Helena Kielar Spółka Jawna, Ustroń, PL.  
 (540)



Kolor znaku: zielony, żółty

(531) 13.3.1, 27.5.1, 29.1.2, 29.1.3  
 (510), (511) **11** aparatura kontrolna do kotłów, dmuchawy, generatory gazu drzewnego, kotły grzewcze, paleniska, ruszty, palniki do systemów kotłowych, podajniki paliw stałych, przewody spalinowe, retorty, regulatory temperatury, urządzenia do wymuszania ciągu kominowego, wyciągi kominowe, wymienniki do kotłów, **35** zgrupowanie towarów na rzecz osób trzecich pozwalające nabywcy wygodnie je oglądać i kupować w sklepie i hurtowni z artykułami z branży kotłów i urządzeń grzewczych, **37** naprawy w zakresie kotłów i urządzeń grzewczych.

(111) **176326** (220) 2003 07 29 (210) 267990  
 (151) 2006 07 17 (441) 2004 02 09  
 (732) „HERCEN” Agnieszka Celeda-Honkisz, Warszawa, PL.  
 (540)



Kolor znaku: czarny, biały, czerwony

(531) 2.9.23, 9.7.1, 29.1.1, 29.1.8  
 (510), (511) **25** chusty, czapki, T-shirty, odzież gotowa, **41** organizowanie zawodów i imprez sportowych, organizowanie imprez muzycznych i kulturalnych, **43** usługi barowe, restauracje, przygotowywanie dań na zamówienie oraz ich dostawa.

(111) **176327** (220) 2003 08 18 (210) 268784  
 (151) 2006 07 12 (441) 2004 02 23  
 (732) Przedsiębiorstwo Handlowe „HALIM” Spółka Jawna Anita Bakir, Iwona i Grzegorz Słabosz, Częstochowa, PL.  
 (540)



Kolor znaku: czerwony, czarny, żółty

(531) 1.1.1, 20.5.1, 27.5.1, 29.1.12

(510), (511) **16** papier i tektura oraz wyroby z tych materiałów, materiały i wyroby introligatorskie, materiały fotograficzne i piśmienne, kleje, materiały dla artystów, maszyny do pisania, artykuły i sprzęt biurowy, materiały szkoleniowe i instruktażowe, materiały do pakowania, materiały drukowane, opakowania, artykuły papiernicze, przybory do pisania i rysowania, przybory szkolne, **28** gry, zabawki, kotyliony, artykuły sportowe i gimnastyczne, ozdoby choinkowe, choinki sztuczne, **35** agencja importowo-eksportowa, wypożyczanie maszyn, urządzeń i wyposażenia biurowego, dystrybucja materiałów reklamowych, zarządzanie hotelami, pokazy towarów, promocja sprzedaży, reklama za pośrednictwem sieci komputerowej, organizowanie wystaw w celach handlowych lub reklamowych, reklamy, rozpowszechnianie próbek, zaopatrzenie osób trzecich; zgrupowanie na rzecz osób trzecich różnych towarów pozwalające nabywcy wygodnie oglądać i kupować te towary na stronie Web dotyczącej sprzedaży różnorodnych towarów, zgrupowanie na rzecz osób trzecich różnych towarów pozwalające nabywcy wygodnie oglądać i kupować te towary w sklepie lub hurtowni wielobranżowej, **36** zarządzanie majątkiem i nieruchomościami, wynajem pomieszczeń biurowych i mieszkań, pośrednictwo, sponsorowanie finansowe, **39** dostarczanie towarów, dostarczanie towarów zamówionych korespondencyjnie, magazynowanie, wynajmowanie magazynów i miejsc parkingowych, pakowanie produktów i towarów, wypożyczanie pojazdów, przewożenie ładunków, spedycja, transport, wynajmowanie garaży, **43** hotele, kafeterie, kawiarnie, motele, restauracje, wynajem mieszkań na pobyt czasowy i sal na posiedzenia, agencja zakwaterowania.

(111) **176328** (220) 2003 08 19 (210) 268813  
 (151) 2006 07 12 (441) 2004 02 23  
 (732) APATOR S.A., Toruń, PL.  
 (540) ASA - A  
 (510), (511) **09** ograniczniki niskiego napięcia.

(111) **176329** (220) 2003 08 21 (210) 268889  
 (151) 2006 07 12 (441) 2004 02 23  
 (732) Entra Wiesław Jackiewicz, Juskowo, PL.  
 (540)



Kolor znaku: bordowy

(531) 27.5.1, 29.1.1  
 (510), (511) **06** osprzęt do drzwi metalowy, **19** drzwi niemetalowe, **20** osprzęt niemetalowy do drzwi, **37** usługi budowlano-montażowe, instalacja drzwi.

(111) **176330** (220) 2003 08 28 (210) 269166  
 (151) 2006 07 28 (441) 2004 03 08  
 (732) ANTALIS POLAND Spółka z o.o., Warszawa, PL.  
 (540)



Kolor znaku: różowy, zielony, niebieski, biały, szary

(531) 26.1.1, 27.5.1, 29.1.15  
 (510), (511) **16** papiery ozdobne, kartony ozdobne, koperty ozdobne.

(111) **176331** (220) 2003 08 28 (210) 269171  
 (151) 2006 07 28 (441) 2004 03 08  
 (732) Spółdzielnia Mleczarska RYKI, Ryki, PL.  
 (540) JOWISZ  
 (510), (511) **29** sery, twarogi, mleko, masło, margaryny i ich mieszanki, napoje i przetwory mleczne.

(111) **176332** (220) 2003 08 28 (210) 269182  
 (151) 2006 08 01 (441) 2004 03 08  
 (732) Zakłady Farmaceutyczne POLPHARMA S.A.,  
 Starogard Gdański, PL.  
 (540) ODNOWAL  
 (510), (511) **05** produkty farmaceutyczne.

(111) **176333** (220) 2003 08 29 (210) 269214  
 (151) 2006 07 12 (441) 2004 03 08  
 (732) Przedsiębiorstwo Produkcyjno-Budowlane FABET-ŁOMŻA  
 Spółka z o.o., Łomża, PL.  
 (540) psbm - 2002  
 (510), (511) **19** betonowe elementy budowlane, budowlane materiały niemetalowe, konstrukcyjne elementy niemetalowe dla budownictwa, kratownice niemetalowe, kształtowniki niemetalowe, płyty cementowe, płyty korytkowe i panwiowe, prefabrykаты betonowe, ściany, ścianki działowe, okładziny niemetalowe, **37** nadzór budowlany, usługi budownictwa ogólnego i przemysłowego, **42** architektura, ekspertyzy inżynierskie, projektowanie budynków, projektowanie wnętrz, wzornictwo przemysłowe w zakresie budownictwa.

(111) **176334** (220) 2003 09 01 (210) 269295  
 (151) 2006 08 02 (441) 2004 03 08  
 (732) TeSa - Techniki Sanitarne w Obiektach Zabytkowych - Firma Usługowo - Handlowa Teresa Stępień, Kraków, PL.  
 (540)



Kolor znaku: ciemnoniebieski, biały  
 (531) 7.1.1, 27.5.1, 29.1.4  
 (510), (511) **37** usługi budowlane i instalacyjne obejmujące wykonawstwo, projektowanie i doradztwo w zakresie: instalacje wod-kan, instalacje centralnego ogrzewania, instalacje gazowe i elektryczne wewnętrzne, instalacje wentylacyjne i klimatyzacyjne, technologie kotłowni gazowych z kominami wewnętrznymi.

(111) **176335** (220) 2003 09 03 (210) 269353  
 (151) 2006 07 20 (441) 2004 03 08  
 (732) P.P.H.U. „ACTIV” Waldemar Żółcik, Belsk Duży, PL.  
 (540) ACTIV  
 (510), (511) **31** cebula świeża jako warzywo, ogórki, owoce świeże, pory, rośliny, sałata, sałata zielona jako warzywo, torf na ściółkę, warzywa świeże, winogrona świeże, ziemniaki.

(111) **176336** (220) 2003 09 03 (210) 269362  
 (151) 2006 08 04 (441) 2004 03 08  
 (732) Zakład Płukania i Dezynfekcji Urządzeń Wodociągowych „AQUACLEAR” Dariusz Brzeziński, Nowa Sól, PL.  
 (540)



Kolor znaku: granatowy  
 (531) 26.1.2, 26.11.3, 27.5.1, 29.1.4  
 (510), (511) **37** czyszczenie i płukanie sieci wodociągowych, dezynfekcja sieci wodociągowych.

(111) **176337** (220) 2003 09 08 (210) 269572  
 (151) 2006 07 24 (441) 2004 03 22  
 (732) The Procter & Gamble Company, Cincinnati, US.

(540)



(531) 19.13.1, 25.1.15, 26.4.2, 26.11.2, 27.5.1  
 (510), (511) **03** preparaty do prania i wybielania oraz inne substancje stosowane w praniu, środki czyszczące, polerujące, ściernie i szorujące, środki do pielęgnacji, konserwacji i upiększania tkanin, mydła.

(111) **176338** (220) 2003 09 10 (210) 269668  
 (151) 2006 07 07 (441) 2004 03 22  
 (732) Krak - Gaz Spółka z o.o., Bochnia, PL.  
 (540)



Kolor znaku: granatowy, żółty  
 (531) 1.15.5, 26.4.3, 29.1.2, 29.1.4  
 (510), (511) **04** paliwa płynne i gazowa, oleje i smary, **35** rozpoznawanie ogłoszeń i materiałów reklamowych, zgrupowanie na rzecz osób trzecich towarów pozwalające nabywcy wygodnie je oglądać i kupować w sklepach wielobranżowych na stacjach benzynowych i gazowych, usługi w zakresie prowadzenia stacji z paliwem gazowym do samochodów i butli gazowych, **39** przewóz i składowanie gazów i paliw.

(111) **176339** (220) 2003 09 10 (210) 269669  
 (151) 2006 07 07 (441) 2004 03 22  
 (732) Krak - Gaz Spółka z o.o., Bochnia, PL.  
 (540)



Kolor znaku: żółty, granatowy  
 (531) 1.15.5, 26.4.3, 29.1.2, 29.1.4  
 (510), (511) **04** paliwa płynne i gazowa, oleje i smary, **35** rozpoznawanie ogłoszeń i materiałów reklamowych, zgrupowanie na rzecz osób trzecich towarów pozwalające nabywcy wygodnie je oglądać i kupować w sklepach wielobranżowych na stacjach benzynowych i gazowych, usługi w zakresie prowadzenia stacji z paliwem gazowym do samochodów i butli gazowych, **39** przewóz i składowanie gazów i paliw.

(111) **176340** (220) 2003 10 21 (210) 271501  
 (151) 2006 08 02 (441) 2004 04 19  
 (732) LESAFFRE ET COMPAGNIE, Paryż, FR.  
 (540)



(531) 3.9.14, 5.3.6, 26.1.2, 26.1.5, 26.11.3, 27.5.1



(510), (511) **30** mąka, chleb, sól, drożdże, ekstrakty drożdży, proszek do pieczenia, przyprawy do żywności, zwłaszcza zapachowe i smakowe, środki wzmacniające smak i smakowo-zapachowe, ulepszacze do chleba (dodatki i składniki do przygotowywania i ulepszania wyrobów piekarniczych), środki zakwaszające do ciasta, kondycjonery do ciasta.

(111) **176341** (220) 2003 09 29 (210) 270495  
 (151) 2006 07 17 (441) 2004 04 05  
 (732) KAPROT, Jan Tomaszewski, Krzywiec, PL.  
 (540) KAPROT  
 (510), (511) **37** kamieniarstwo.

(111) **176342** (220) 2003 10 09 (210) 270948  
 (151) 2006 07 21 (441) 2004 04 19  
 (732) STANDARD SNACKS S.R.L., Bucuresti, RO.  
 (540) BAZZACONI  
 (510), (511) **30** krakersy koktajlowe, paluszki, pałeczki, kruche, małe ciastka, biskwity, sucharki, precle, biszkopty, bułeczki słodkie, ciasteczka, ciastka, cukierki, czekolada, herbatniki petit-beurre, kanapki, krakersy, marcepan, piernik, pralinki, słodczyce, suchary, wafle, wyroby cukiernicze, **35** usługi agencji importowo-eksportowej, rozpowszechnianie materiałów reklamowych, rozpowszechnianie próbek, reklamy, **39** pakowanie, składowanie, transport oraz dystrybucja towarów.

(111) **176343** (220) 2003 10 09 (210) 270949  
 (151) 2006 07 21 (441) 2004 04 19  
 (732) STANDARD SNACKS S.R.L., Bucuresti, RO.  
 (540) RONTZY  
 (510), (511) **30** krakersy koktajlowe, paluszki, pałeczki, kruche, małe ciastka, biskwity, sucharki, precle, biszkopty, bułeczki słodkie, ciasteczka, ciastka, cukierki, czekolada, herbatniki petit-beurre, kanapki, krakersy, marcepan, piernik, pralinki, słodczyce, suchary, wafle, wyroby cukiernicze, **35** usługi agencji importowo-eksportowej, rozpowszechnianie materiałów reklamowych, rozpowszechnianie próbek, reklamy, **39** pakowanie, składowanie, transport oraz dystrybucja towarów.

(111) **176344** (220) 2003 10 09 (210) 270950  
 (151) 2006 07 21 (441) 2004 04 19  
 (732) STANDARD SNACKS S.R.L., Bucuresti, RO.  
 (540) PRETZY  
 (510), (511) **30** krakersy koktajlowe, paluszki, pałeczki, kruche, małe ciastka, biskwity, sucharki, precle, biszkopty, bułeczki słodkie, ciasteczka, ciastka, cukierki, czekolada, herbatniki petit-beurre, kanapki, krakersy, marcepan, piernik, pralinki, słodczyce, suchary, wafle, wyroby cukiernicze, **35** usługi agencji importowo-eksportowej, rozpowszechnianie materiałów reklamowych, rozpowszechnianie próbek, reklamy, **39** pakowanie, składowanie, transport oraz dystrybucja towarów.

(111) **176345** (220) 2003 10 09 (210) 271031  
 (151) 2006 07 26 (441) 2004 04 19  
 (732) APART Sp. z o.o., Suchy Las, PL.  
 (540)

APART

(531) 27.5.1  
 (510), (511) **14** wyroby jubilerskie, biżuteria, wyroby zegarmistrzowskie, wyroby z metali szlachetnych: pudełka, szkatułki, buteleczki, czajniczki, dzbanki, dziadek do orzechów, emblematy, etui, figurki, świeczniki, serwisy, kieliszki, breloczki, kosze, kółka na serwetki, przybory kuchenne, kufle, patery, portmonetki, puchary, puderniczki, serwetniki, solniczki, spodeczki, tabakerki, wazy, zegary, zegarki.

(111) **176346** (220) 2003 10 16 (210) 271299  
 (151) 2006 07 26 (441) 2004 04 19

(732) Evyap Sabun, Yag, Gliserin Sanayi VE Ticaret A.S.,  
 Levent-Istambul, TR.  
 (540)

amber

(531) 27.5.1  
 (510), (511) **03** środki wybielające i inne substancje stosowane w praniu, środki czyszczące, polerujące i ścierające, mydła, środki perfumeryjne, olejki eteryczne, kosmetyki, płyny do pielęgnacji włosów, środki do czyszczenia zębów.

(111) **176347** (220) 2003 10 17 (210) 271343  
 (151) 2006 07 26 (441) 2004 04 19  
 (732) Spansion LLC (a Delaware limited liability company),  
 Sunnyvale, US.  
 (540) SPANSION

(510), (511) **09** urządzenia pamięciowe pierwotnie nietrwałe i trwałe oraz oprogramowanie komputerowe z nimi związane, **42** usługi konsultacyjne w zakresie oprogramowania komputerowego i usługi w zakresie rozwoju oprogramowania, usługi w zakresie projektowania oprogramowania komputerowego, usługi w zakresie programowania komputerowego, usługi w zakresie konserwacji oprogramowania komputerowego dla osób trzecich, usługi w zakresie analiz systemów komputerowych, usługi w zakresie przystosowywania do potrzeb nabywcy sprzętu i oprogramowania komputerowego, usługi konsultacyjne w dziedzinie projektowania, selekcji, wdrażania, konserwacji i użytkowania sprzętu komputerowego i systemów oprogramowania dla osób trzecich, usługi w zakresie tworzenia, konserwacji, zarządzania i wdrażania miejsc internetowych dla osób trzecich, usługi w zakresie leasingu czasu dostępu do komputerowych baz danych i serwerów komputerowych, usługi w zakresie wynajmu i leasingu sprzętu i oprogramowania komputerowego, usługi w zakresie projektowania na zamówienie maszyn i urządzeń elektronicznych oraz urządzeń telekomunikacyjnych.

(111) **176348** (220) 2003 10 17 (210) 271345  
 (151) 2006 07 26 (441) 2004 04 19  
 (732) EFKA CANADA LIMITED, Woodstock, CA.  
 (540) PREMIER SUPERMATIC

(510), (511) **34** ręczne maszynki do robienia papierosów i części do nich, papierowe tubki do papierosów, tubki z filtrem do papierosów, filtry do papierosów, papierki papierosowe, książeczki z papierkami papierosowymi, pudełka na papierosy nie z metali szlachetnych, uchwyty do papierosów nie z metali szlachetnych, zapalniczki nie z metali szlachetnych.

(111) **176349** (220) 2003 10 17 (210) 271346  
 (151) 2006 07 26 (441) 2004 04 19  
 (732) EFKA CANADA LIMITED, Woodstock, CA.  
 (540) RAYO

(510), (511) **34** ręczne maszynki do robienia papierosów i części do nich, papierowe tubki do papierosów, tubki z filtrem do papierosów, filtry do papierosów, papierki papierosowe, książeczki z papierkami papierosowymi, pudełka na papierosy nie z metali szlachetnych, uchwyty do papierosów nie z metali szlachetnych, zapalniczki nie z metali szlachetnych.

(111) **176350** (220) 2003 10 20 (210) 271384  
 (151) 2006 07 04 (441) 2004 04 19  
 (732) „POLIKAT” Spółka Akcyjna, Brzozów, PL.  
 (540)

SEN FLEX

Kolor znaku: czerwony, żółty, niebieski

(531) 1.7.6, 27.5.1, 29.1.12  
 (510), (511) **20** łóżka, meble, materace do łóżek, stelaże, sofy.

(111) **176351** (220) 2001 08 27 (210) 240082  
 (151) 2006 07 03 (441) 2002 03 11  
 (732) SPOIW - CANDI Jerzy Markiewicz, Leszek Markiewicz  
 Spółka Jawna, Siedlec, PL.  
 (540)



Kolor znaku: niebieski, brązowy, biały  
 (531) 25.1, 27.5, 29.1  
 (510), (511) **33** wódki.

(111) **176352** (220) 2001 09 04 (210) 240350  
 (151) 2006 08 02 (441) 2002 03 11  
 (732) PACKMANN - TRADING Spółka z o.o., Warszawa, PL.  
 (540) packmann trading  
 (510), (511) **37** instalowanie i naprawa urządzeń elektrycznych, instalacja, konserwacja i naprawy maszyn, **42** badania techniczne, badania w dziedzinie mechaniki, ekspertyzy inżynierskie, programowanie komputerów, usługi projektowania w zakresie konstrukcji maszyn oraz automatyki przemysłowej, testowanie materiałów, wzornictwo przemysłowe, projektowanie opakowań.

(111) **176353** (220) 2002 08 16 (210) 254143  
 (151) 2006 08 04 (441) 2003 02 24  
 (732) SANEL Krakowska Spółdzielnia Niewidomych, Kraków, PL.  
 (540) Sanel  
 (510), (511) **03** pumeks, preparaty do czyszczenia zawarte w tej klasie, **09** elementy złącz i końcówek przewodów elektrycznych, zaciski i opaski do przewodów elektrycznych, wiązki przewodów elektrycznych, przyłączacze i przedłużacze elektryczne, **16** spinacze biurowe, pinezki, pędzle malarskie, **21** szczotki do zębów, szczotki do rąk, inne wyroby szczotkarskie dla celów higienicznych i sanitarnych zawarte w tej klasie, pędzle kosmetyczne, gąbki, czyściki, **27** plecione wycieraczki do butów, maty, wyroby plecione do wycierania butów zawarte w tej klasie.

(111) **176354** (220) 2002 09 27 (210) 255632  
 (151) 2006 06 12 (441) 2003 04 07  
 (732) „BORGA” Spółka z o.o., Gdynia, PL.  
 (540) PROLID  
 (510), (511) **37** usługi w zakresie montażu i napraw bram segmentowych.

(111) **176355** (220) 2002 10 21 (210) 256526  
 (151) 2006 07 20 (441) 2003 04 22  
 (732) RUKU GmbH & Co. KG, Illertissen, DE.  
 (540) RUKU  
 (510), (511) **06** wyroby ślusarskie i drobne wyroby z żelaza, włączając okucia drzwi i bram, zamki z metalu, wyroby z metalu (zawarte w klasie 6): noży składane i opadające z metalu, okna, drzwi i bramy z metalu, włączając bramy uchylne, bramy przesuwane, bramy sekcyjne, bramy garażowe i bramy podwórzowe, **09** urządzenia sterujące do elektrycznych urządzeń napędowe do otwierania i zamykania drzwi i bram, sprzęt do sterowania urządzeń napędowych do otwierania i zamykania drzwi i bram, urządzenia do pomiaru temperatury, czasu i wilgotności w saunach, **11** sauny i ich części, elektryczne piece do saun oraz oprzyrządowanie do saun, włączając podgłówki, kraty z listew, czerpaki, kadzie i lampy do saun, elektryczne urządzenia do wytwarzania pary, urządzenia do elektrycznego ogrzewania podłogowego, elektrycznie ogrzewane okładziny ścienne, ściany z ogrzewaniem promiennikowym, **19** bra-

my, włączając bramy uchylne, bramy skrzydłowe, bramy przesuwane, bramy sekcyjne, bramy garażowe i bramy podwórzowe, okna, drzwi, wszystkie z drewna, drewno jako materiał budowlany, wyroby z drewna lub głównie z drewna (o ile zawarte w klasie 19), włączając tarcicę, deski, progi, listwy profilowane, płyty, płyty stolarskie, sklejkę, kasetony jako okładziny ścienne i sufitowe, płyty wiórowe, **20** klamki drzwiowe z tworzyw sztucznych, klamki drzwiowe i zamknięcia z drewna, meble, włączając meble składane i do sauny.

(111) **176356** (220) 2002 10 25 (210) 256712  
 (151) 2006 04 10 (441) 2003 05 05  
 (732) „POLSKI INSTYTUT PRZEDSIĘBIORCZOŚCI” Spółka z o.o., Gdynia, PL.  
 (540)



Kolor znaku: czerwony, biały  
 (531) 26.1, 26.4, 26.7, 27.5, 29.1  
 (510), (511) **35** analizy kosztów, badania rynku, projektowanie w zakresie pomocy przy prowadzeniu działalności gospodarczej, promocja sprzedaży, usługi doradcze w zarządzaniu działalnością gospodarczą, informacja o działalności gospodarczej, doradztwo w zakresie zarządzania działalnością gospodarczą, badania w dziedzinie działalności gospodarczej, doradztwo w sprawach zarządzania personalnego, rekrutacja personelu, pośrednictwo pracy, **36** analizy finansowe, doradztwo w sprawach finansowych, pośrednictwo w zakresie sprzedaży usług finansowych, pośrednictwo ubezpieczeniowe, pośrednictwo w sprawach majątku nieruchomościowego, informacje bankowe, organizowanie funduszy na cele dobroczynne, **41** organizowanie i prowadzenie seminariów i sympozjów, **42** doradztwo w zakresie ochrony środowiska, architektura, **44** projektowanie ogrodów, ogrodnictwo krajobrazowe.

(111) **176357** (220) 2002 12 18 (210) 258972  
 (151) 2006 08 07 (441) 2003 06 30  
 (732) Biuro Przedstawicielskie Firm Zagranicznych MERCATOR Tomasz Jaworski, Warszawa, PL.  
 (540)

NaprawOdlew

Kolor znaku: niebieski, czerwony  
 (531) 27.5, 29.1  
 (510), (511) **01** preparaty do naprawy ubytków w odlewach.

(111) **176358** (220) 2003 02 20 (210) 261310  
 (151) 2006 07 17 (441) 2003 08 25  
 (732) SIEĆ DELKO Spółka Akcyjna, Śrem, PL.  
 (540)



Kolor znaku: szary, granatowy, biały, zielony  
 (531) 26.13.25, 27.5.5, 29.1.13  
 (510), (511) **03** płyny do mycia naczyń, płyny do mycia szyb i luster, preparaty do polerowania, środki do nadawania połysku, proszki i płyny do prania, zmiękczenia tkanin, płukania tkanin, środki wy-

bielające, preparaty do krochmalenia, środki czyszczące, preparaty do szorowania, środki do polerowania, preparaty do udrażniania rur, preparaty do usuwania rdzy i kamienia, środki do odfuszczenia i ścierania, pasty do obuwia, pasty do podłóg i mebli, pumeks, mydła, kosmetyki i środki perfumeryjne, środki do pielęgnacji skóry ciała i twarzy, włosów, zębów, **05** środki odkażające, środki dezynfekcyjne do WC i celów higienicznych, odświeżacze powietrza, preparaty przeciw molom, środki owadobójcze, **16** papier śniadaniowy, papier toaletowy, papier do pieczenia, torby na śmieci, torebki do pakowania z papieru lub tworzywa sztucznych, serwetki i ręczniki papierowe, folia z tworzywa sztucznego do pakowania, **21** gąbki do celów domowych, zmywaki do celów kuchennych, ścierki, rękawice do prac domowych.

(111) **176359** (220) 2003 03 18 (210) 262403  
 (151) 2006 07 07 (441) 2003 09 22  
 (732) VILLA ATUEL, S.A., Mendoza, AR.  
 (540) PUEYO ECHEVARRIA  
 (510), (511) **33** napoje alkoholowe (z wyjątkiem piwa).

(111) **176360** (220) 2003 04 08 (210) 263320  
 (151) 2006 07 07 (441) 2003 10 20  
 (732) 5XL NIETYPOWY PAN Małgorzata Baczewska, Raszyn, PL.  
 (540)



Kolor znaku: czarny, żółty, czerwony, zielony, biały  
 (531) 24.17.1, 26.2.3, 29.1.15  
 (510), (511) **35** zgrupowanie na rzecz osób trzecich różnych towarów pozwalających nabywcy je oglądać i kupować w sklepie oraz hurtowni z odzieżą męską oraz za pośrednictwem internetu.

(111) **176361** (220) 2003 04 22 (210) 263887  
 (151) 2006 08 08 (441) 2003 11 03  
 (732) NIS - ZERT POLSKA Spółka z o.o., Opole, PL.  
 (540)



Kolor znaku: szary, czerwony, czarny  
 (531) 26.1.11, 26.4.1, 27.5.1, 29.1.13  
 (510), (511) **35** doradztwo w zakresie prowadzenia działalności gospodarczej i zarządzania.

(111) **176362** (220) 2003 05 15 (210) 264811  
 (151) 2006 07 21 (441) 2003 11 17  
 (732) BENQ CORPORATION, TaoYuan, TW.  
 (540)

## Joybee

(531) 27.5.1  
 (510), (511) **09** wideomonitor, wyświetlacze ciekłokrystaliczne, plazmowe monitory ekranowe, telewizory plazmowe, oprogramowanie komputerowe składające się z programów operacyjnych, programów systemowych BIOS ułatwiających transfer danych i informacji sterujących pomiędzy komputerowymi urządzeniami peryferyjnymi, CD-Romy, DVD-Romy, CD-R, CD-RW, kolorowe drukarki laserowe, skanery, kamery cyfrowe, cyfrowe telefony komórkowe, automatyczne centra-

le abonenckie, modemy, skrzynki przełącznikowe, komputery, dyski kompaktowe audio-wideo, odtwarzacze dysków kompaktowych, dyski komputerowe bez zapisu, klawiatury komputerowe, myszy komputerowe, komputerowe manipulatory kulkowe, komputerowe płyty interfejsowe, chipy z układami scalonymi, procesory do komputerowych jednostek centralnych, dyskiety komputerowe, kalkulatory, stacje cyfrowych dysków wideo, tablice z układami scalonymi, stacje dysków twarde, urządzenia do gier wideo działające z telewizorem, magnetowidy taśmowe, magnetowidy kasetowe, radia, magnetofony taśmowe, cyfrowe magnetofony taśmowe, pióra elektroniczne, faksy, telefony, interkomy, telefony bezprzewodowe, radiopagery, półprzewodniki, transformatory ruchu powrotnego wiązki elektronicznej, czytniki kodów kreskowych, urządzenia do kontroli kursorów komputerowych, włączając rysownice komputerowe, czytniki do rozpoznawania znaków optycznych, osobiści asystenci cyfrowi.

(111) **176363** (220) 2003 05 15 (210) 264812  
 (151) 2006 07 21 (441) 2003 11 17  
 (732) BENQ CORPORATION, TaoYuan, TW.  
 (540)

## Joybook

(531) 27.5.1  
 (510), (511) **09** wideomonitor, wyświetlacze ciekłokrystaliczne, plazmowe monitory ekranowe, telewizory plazmowe, oprogramowanie komputerowe składające się z programów operacyjnych, programów systemowych BIOS ułatwiających transfer danych i informacji sterujących pomiędzy komputerowymi urządzeniami peryferyjnymi, CD-Romy, DVD-Romy, CD-R, CD-RW, kolorowe drukarki laserowe, skanery, kamery cyfrowe, cyfrowe telefony komórkowe, automatyczne centrale abonenckie, modemy, skrzynki przełącznikowe, komputery, dyski kompaktowe audio-wideo, odtwarzacze dysków kompaktowych, dyski komputerowe bez zapisu, klawiatury komputerowe, myszy komputerowe, komputerowe manipulatory kulkowe, komputerowe płyty interfejsowe, chipy z układami scalonymi, procesory do komputerowych jednostek centralnych, dyskiety komputerowe, kalkulatory, stacje cyfrowych dysków wideo, tablice z układami scalonymi, stacje dysków twarde, urządzenia do gier wideo działające z telewizorem, magnetowidy taśmowe, magnetowidy kasetowe, radia, magnetofony taśmowe, cyfrowe magnetofony taśmowe, pióra elektroniczne, faksy, telefony, interkomy, telefony bezprzewodowe, radiopagery, półprzewodniki, transformatory ruchu powrotnego wiązki elektronicznej, czytniki kodów kreskowych, urządzenia do kontroli kursorów komputerowych, włączając rysownice komputerowe, czytniki do rozpoznawania znaków optycznych, osobiści asystenci cyfrowi.

(111) **176364** (220) 2003 05 17 (210) 264890  
 (151) 2006 07 07 (441) 2003 12 01  
 (732) PPHU Hurtownia Elektrotechniczna „AMPER” Cwalina i Spółka Spółka Jawna, Płock, PL.  
 (540)



Kolor znaku: czarny, pomarańczowy, biały  
 (531) 27.5.1, 29.1.1, 29.1.8  
 (510), (511) **09** mufy kablowe, przekaźniki czasowe, aparaty elektryczne niskonapięciowe, kable, łączniki krzywkowe, przekaźniki elektryczne, przewody elektryczne, przełączniki, puszkę przełącznikowe, puszkę rozgałęźnikowe, regulatory światła, rozgałęźniki, styczniki, sterowniki, wskaźniki elektryczne, wtyki, gniazda elektryczne, gniazda wtykowe, wyłączniki elektryczne, wyłączniki samoczynne, wyłączniki zdalnie sterowane, złącza do przewodów elektrycznych, złącza elektryczne, transformatory, przekładniki prądowe i napięciowe, zaciski przewodów, ograniczniki przepięć, łączniki krzywkowe, pomiarowe i pomocnicze, porcelana elektrotechniczna, **11** urządzenia elektryczne do ogrzewania, zawieszania do lamp.

(111) **176365** (220) 2003 05 22 (210) 265173  
 (151) 2006 08 02 (441) 2003 12 01  
 (732) MEDIA - TECH Polska Spółka z o.o., Warszawa, PL.

(540) media store

(510), (511) **09** aparaty fotograficzne, czytniki kodów kreskowych, drukarki komputerowe, DVD, dyskiety, kamery filmowe, kalkulatory, kasety video, karty magnetyczne, komputery, twarde dyski, aparaty telefoniczne, odtwarzacze plików i dźwięku, maszyny liczące, mikroprocesory, modemy, monitory, sprzęt peryferyjny do komputerów, nośniki danych magnetyczne i optyczne, notesy elektroniczne, odbiorniki audio - video, odbiorniki radiowe i telewizyjne, odtwarzacze kaset i płyt kompaktowych, plotery, skanery, płyty fonograficzne, procesory, urządzenia do przetwarzania informacji.

(111) **176366** (220) 2003 05 27 (210) 265412  
 (151) 2006 07 27 (441) 2003 12 01  
 (732) BAYER AG, Leverkusen, DE.

(540) UNISYS

(510), (511) **05** herbicydy.

(111) **176367** (220) 2003 05 30 (210) 265602  
 (151) 2006 07 28 (441) 2003 12 01  
 (732) Janusz Skopowski, Koronowo, PL.  
 (540)

**TOP  
SECRET**

(531) 26.4.1, 27.5.1

(510), (511) **03** wyroby kosmetyczne, środki myjące i czyszczące, dezodoranty, produkty perfumeryjne, wody kolońskie i kwiatowe, preparaty do golenia i po goleniu, preparaty do kąpieli, kremy kosmetyczne, maseczki kosmetyczne, mleczko kosmetyczne, mydła, środki do pielęgnacji skóry, sole kąpielowe, szampony, preparaty do układania i do pielęgnacji włosów, wody zapachowe.

(111) **176368** (220) 2003 06 16 (210) 266263  
 (151) 2006 07 26 (441) 2003 12 29  
 (732) Radio Opole S.A., Opole, PL.  
 (540)

  
**RADIO OPOLE**

Kolor znaku: żółty, czarny, niebieski

(531) 27.5.1, 29.1.13

(510), (511) **35** zdobywanie, transkrypcja i translacja informacji, opracowanie i publikowanie tekstów reklamowych, **38** emisja i rozpowszechnianie programów radiowych, przesyłanie wiadomości i programów muzycznych, radiofonia, organizowanie systemów transmisyjnych.

(111) **176369** (220) 2003 06 30 (210) 266767  
 (151) 2006 07 10 (441) 2004 01 12  
 (732) MUZEUM KARKONOSKIE W JELENIJ GÓRZE, Jelenia Góra, PL.

(540)



(531) 4.3.20

(510), (511) **16** papier firmowy, wydawnictwa na papierze, katalogi, ulotki, zaproszenia, plakaty, stemple jako pieczęcie.

(111) **176370** (220) 2003 07 03 (210) 266932  
 (151) 2006 07 20 (441) 2004 01 12  
 (732) Fabryka Narzędzi Skrawających „FENES” Spółka Akcyjna, Siedlce, PL.

(540) Sztorm

(510), (511) **07** brzeszczoty - części maszyn, krajalnice, młoty mechaniczne, narzędzia ręczne o napędzie innym niż ręczny, noże, nożyce, obrabiarki, ostrza - części maszyn, maszyny do ostrzenia, piły tarczowe, piły taśmowe do drewna i metalu, piły mechaniczne, piły łańcuchowe, urządzenia polerujące, strugarki do drewna, szlifierki, tarcze szlifierskie, tokarki, wiertarki elektryczne, urządzenia skrawające, **08** brzeszczoty - części narzędzi, tarcze ściernie, przyrządy do cięcia, narzędzia do obróbki drewna i metalu, nożyce, ostrza narzędzi, narzędzia do ostrzenia, piły ręczne, strugi, tarcze szlifierskie ręczne, wiertła ręczne, narzędzia skrawające.

(111) **176371** (220) 2003 07 03 (210) 266933  
 (151) 2006 07 20 (441) 2004 01 12  
 (732) Fabryka Narzędzi Skrawających „FENES” Spółka Akcyjna, Siedlce, PL.

(540) Orkan

(510), (511) **07** brzeszczoty - części maszyn, krajalnice, młoty mechaniczne, narzędzia ręczne o napędzie innym niż ręczny, noże, nożyce, obrabiarki, ostrza - części maszyn, maszyny do ostrzenia, piły tarczowe, piły taśmowe do drewna i metalu, piły mechaniczne, piły łańcuchowe, urządzenia polerujące, strugarki do drewna, szlifierki, tarcze szlifierskie, tokarki, wiertarki elektryczne, urządzenia skrawające, **08** brzeszczoty - części narzędzi, tarcze ściernie, przyrządy do cięcia, narzędzia do obróbki drewna i metalu, nożyce, ostrza narzędzi, narzędzia do ostrzenia, piły ręczne, strugi, tarcze szlifierskie ręczne, wiertła ręczne, narzędzia skrawające.

(111) **176372** (220) 2003 07 03 (210) 266934  
 (151) 2006 07 20 (441) 2004 01 12  
 (732) Fabryka Narzędzi Skrawających „FENES” Spółka Akcyjna, Siedlce, PL.

(540) Monsun

(510), (511) **07** brzeszczoty - części maszyn, krajalnice, młoty mechaniczne, narzędzia ręczne o napędzie innym niż ręczny, noże, nożyce, obrabiarki, ostrza - części maszyn, maszyny do ostrzenia, piły tarczowe, piły taśmowe do drewna i metalu, piły mechaniczne, piły łańcuchowe, urządzenia polerujące, strugarki do drewna, szlifierki, tarcze szlifierskie, tokarki, wiertarki elektryczne, urządzenia skrawające, **08** brzeszczoty - części narzędzi, tarcze ściernie, przyrządy do cięcia, narzędzia do obróbki drewna i metalu, nożyce, ostrza narzędzi, narzędzia do ostrzenia, piły ręczne, strugi, tarcze szlifierskie ręczne, wiertła ręczne, narzędzia skrawające.

(111) **176373** (220) 2003 07 03 (210) 266935  
 (151) 2006 07 20 (441) 2004 01 12  
 (732) Fabryka Narzędzi Skrawających „FENES” Spółka Akcyjna, Siedlce, PL.

(540) Grom

(510), (511) **07** brzeszczoty - części maszyn, krajalnice, młoty mechaniczne, narzędzia ręczne o napędzie innym niż ręczny, noże, nożyce, obrabiarki, ostrza - części maszyn, maszyny do ostrzenia, piły tarczowe, piły taśmowe do drewna i metalu, piły mechaniczne, piły łańcuchowe, urządzenia polerujące, strugarki do drewna, szlifierki, tarcze

szlifiarskie, tokarki, wiertarki elektryczne, urządzenia skrawające, **08** brzeszczoty - części narzędzi, tarcze ściernie, przyrządy do cięcia, narzędzia do obróbki drewna i metalu, nożyce, ostrza narzędzi, narzędzia do ostrzenia, piły ręczne, strugi, tarcze szlifiarskie ręczne, wiertła ręczne, narzędzia skrawające.

(111) **176374** (220) 2003 07 03 (210) 266938  
(151) 2006 07 20 (441) 2004 01 12

(732) Fabryka Narzędzi Skrawających „FENES” Spółka Akcyjna, Siedlce, PL.

(540) Wicher

(510), (511) **07** brzeszczoty - części maszyn, krajalnice, młoty mechaniczne, narzędzia ręczne o napędzie innym niż ręczny, noże, nożyce, obrabiarki, ostrza - części maszyn, maszyny do ostrzenia, piły tarczowe, piły taśmowe do drewna i metalu, piły mechaniczne, piły łańcuchowe, urządzenia polerujące, strugarki do drewna, szlifiarki, tarcze szlifiarskie, tokarki, wiertarki elektryczne, urządzenia skrawające, **08** brzeszczoty - części narzędzi, tarcze ściernie, przyrządy do cięcia, narzędzia do obróbki drewna i metalu, nożyce, ostrza narzędzi, narzędzia do ostrzenia, piły ręczne, strugi, tarcze szlifiarskie ręczne, wiertła ręczne, narzędzia skrawające.

(111) **176375** (220) 2003 07 24 (210) 267798  
(151) 2006 08 07 (441) 2004 01 26

(732) Aisin Seiki Kabushiki Kaisha (also trading as Aisin Seiki Co., Ltd.), Aichi-ken, JP.

(540)

# ASCO

(531) 27.5.1

(510), (511) **07** części i komponenty silników do pojazdów lądowych, **12** pojazdy lądowe, części i akcesoria do nich, włączając hamulce, części składowe do hamulców, klocki hamulcowe, zaciski hamulca, sprzęgła, pompy olejowe, pompy wodne, mechanizmy sprzęgające do wentylatorów, skrzynie biegów, tłoki, urządzenia do poruszania się na lądzie, w powietrzu lub w wodzie oraz części i akcesoria do nich, motory i silniki do pojazdów lądowych.

(111) **176376** (220) 2003 07 28 (210) 267926  
(151) 2006 07 17 (441) 2004 02 09

(732) KARAT sp. j. Aleksander Dur, Jacek Matuszewski, Poznań, PL.

(540) DÜMA

(510), (511) **14** biżuteria.

(111) **176377** (220) 2003 07 28 (210) 267940  
(151) 2006 07 17 (441) 2004 02 09

(732) LG Electronics Inc., Seoul, KR.

(540)

# FLATRON Air

(531) 27.5.1

(510), (511) **09** komputery, monitory, lampy elektropromieniowe.

(111) **176378** (220) 2003 08 07 (210) 268327  
(151) 2006 07 07 (441) 2004 02 09

(732) Ecolab Spółka z o.o., Kraków, PL.

(540) ORALSEPT

(510), (511) **03** preparaty pielęgnacyjne do płukania jamy ustnej, **05** preparaty do płukania jamy ustnej do celów leczniczych.

(111) **176379** (220) 2003 08 08 (210) 268351  
(151) 2006 07 07 (441) 2004 02 09

(732) „Hasco-Lek” Przedsiębiorstwo Produkcji Farmaceutycznej S.A., Wrocław, PL.

(540)



Kolor znaku: ciemnobrązowy, jasnobrązowy, brązowy, biały, czarny

(531) 2.9.25, 26.11.3, 26.11.14, 27.5.5, 29.1.12

(510), (511) **05** produkty farmaceutyczne.

(111) **176380** (220) 2003 08 08 (210) 268352  
(151) 2006 07 07 (441) 2004 02 09

(732) „Hasco-Lek”, Przedsiębiorstwo Produkcji Farmaceutycznej S.A., Wrocław, PL.

(540)



Kolor znaku: żółty, brązowy, biały, jasnobrązowy, czarny

(531) 2.9.25, 26.11.3, 26.11.14, 27.5.5, 29.1.12

(510), (511) **05** produkty farmaceutyczne.

(111) **176381** (220) 2003 08 08 (210) 268355  
(151) 2006 07 26 (441) 2004 02 09

(732) Firma Handlowa SARIUS Artur Mańczak, Rewa, PL.

(540) ET

(510), (511) **08** narzędzia, przyrządy ręcznie sterowane i części do nich, wiertła, dłuta, frezy, gwintowniki, kielnie, kilofy, kleszcze do osadzania kołków, klucze maszynowe, klucze płaskie, krążki czepne, łomy, imadła, młotki, nożyce, obcęgi, ostrzarki, nitownice, pilniki, piły, przebijaki, przecinaki, przecinarki do rur, punktaki, rozwiertaki, siekiery, przyrządy ręczne do szlifowania i polerowania, szczypce, śrubokręty, świdry, tarcze szlifiarskie, wyrzynarki, wkrętaki, wiertarko-frezarki.

(111) **176382** (220) 2003 08 18 (210) 268697  
(151) 2006 07 27 (441) 2004 02 23

(732) Firma Handlowa SARIUS Artur Mańczak, Rewa, PL.

(540) BITRO

(510), (511) **07** maszyny i obrabiarki stosowane w budownictwie oraz części do nich, **08** narzędzia, przyrządy ręcznie sterowane i części do nich, wiertła, dłuta, frezy, gwintownice, kielnie, kilofy, kleszcze do osadzania kołków, klucze maszynowe, krążki czepne, łomy, imadła, młotki, nożyce, obcęgi, ostrzarki, nitownice, pilniki, piły, przecinaki, punktaki, siekiery, przyrządy ręczne do szlifowania i polerowania, szczypce, śrubokręty, tarcze szlifiarskie, wiertarko-frezarki.

(111) **176383** (220) 2003 08 18 (210) 268700  
(151) 2006 07 27 (441) 2004 02 23

(732) Firma Handlowa SARIUS Artur Mańczak, Rewa, PL.

(540) ZENTRO

(510), (511) **08** narzędzia przyrządy ręcznie sterowane i części do nich zwłaszcza wiertła, frezy.

(111) **176384** (220) 2003 08 18 (210) 268701  
(151) 2006 07 27 (441) 2004 02 23

(732) Firma Handlowa SARIUS Artur Mańczak, Rewa, PL.

(540) UNIDre

(510), (511) **08** narzędzia, przyrządy ręcznie sterowane i części do nich zwłaszcza wiertła, frezy.

(111) **176385** (220) 2003 08 18 (210) 268769

(151) 2006 07 12 (441) 2004 02 23

(732) GSG Spółka z o.o., Szczecin, PL.

(540) SIORBER

(510), (511) **07** urządzenia elektromechaniczne do przygotowywania napojów, urządzenia do wytwarzania napojów gazowanych, **11** aparatura chłodząca do napojów, **30** napoje na bazie herbaty, herbata mrożona, napoje na bazie kakao, jogurt mrożony (lody spożywcze), napoje na bazie kawy, sorbety, słodczyce (cukierki), napoje na bazie czekolady, lody, **32** syropy do napojów, napoje bezalkoholowe, napoje izotoniczne, nektary owocowe, bezalkoholowe napoje z soków owocowych, soki owocowe, lemoniada, syropy do lemoniady, sorbety (napoje), soki jabłkowe, syropy do napojów.

(111) **176386** (220) 2003 08 20 (210) 268860

(151) 2006 07 12 (441) 2004 02 23

(732) Gallaher Limited, Weybridge, GB.

(540)



(531) 24.1.5, 24.15.1, 26.4.2, 27.5.1, 29.1.8

(510), (511) **34** tytoń przetworzony i nieprzetworzony, tytoń do palenia, tytoń fajkowy, tytoń do ręcznego zwijania, tytoń do żucia, papierosy, cygara, cygaretki, substancje do palenia nie do celów medycznych lub leczniczych, sprzedawane oddzielnie lub zmieszane z tytoniem, tabaka, artykuły dla palaczy zawarte w kl. 34, bibułka papierosowa, ustniki papierosowe i zapalki.

(111) **176387** (220) 2003 09 12 (210) 269762

(151) 2006 08 09 (441) 2004 03 22

(732) POCZTA KWIATOWA Sp. z o.o., Warszawa, PL.

(540) KWIATOGRAM

(510), (511) **35** zarządzanie zbiorami informatycznymi, **39** usługi doręczania kwiatów.

(111) **176388** (220) 2003 09 22 (210) 270198

(151) 2006 07 24 (441) 2004 04 05

(732) Zakład Usługowo-Handlowy „SIGMONT”

Janusz Mikołajczyk, Katowice, PL.

(540)



Kolor znaku: szary, popielaty, czerwony

(531) 27.5.1, 29.1.1, 29.1.6, 29.1.8

(510), (511) **37** instalowanie, konserwacja oraz naprawy układów automatyki kolejowej i przemysłowej, **42** usługi w zakresie - wykonywania badań technicznych i ekspertyz inżynierskich oraz dokonywanie pomiarów i projektowanie w zakresie automatyki kolejowej i przemysłowej.

(111) **176389** (220) 2003 09 22 (210) 270201

(151) 2006 07 24 (441) 2004 04 05

(732) BIELENDА Kosmetyki Naturalne Spółka z o.o., Cholerzyn, PL.

(540)



Kolor znaku: biały, czerwony

(531) 24.4.1, 25.7.1, 27.5.1, 29.1.1, 29.1.6

(510), (511) **03** wyroby kosmetyczne.

(111) **176390** (220) 2003 09 22 (210) 270203

(151) 2006 07 24 (441) 2004 04 05

(732) BIELENDА Kosmetyki Naturalne Spółka z o.o., Cholerzyn, PL.

(540)



Kolor znaku: czerwony, biały

(531) 24.4.1, 25.7.1, 27.5.1, 29.1.1, 29.1.6

(510), (511) **03** wyroby kosmetyczne.

(111) **176391** (220) 2003 10 07 (210) 270859

(151) 2006 07 26 (441) 2004 04 19

(732) „COLLOSEUM” S.C. Agnieszka Jęczmienny, Marzena Kwiecień, Kędzierzyn-Koźle, PL.

(540) COLLOSEUM

(510), (511) **44** usługi fryzjerskie i kosmetyczne.

(111) **176392** (220) 2003 10 07 (210) 270860

(151) 2006 07 26 (441) 2004 04 19

(732) „INTER-COMODO” Barbara Grymuza, Lublin, PL.

(540)



Kolor znaku: granatowy, błękitny, ciemnożółty

(531) 1.3.2, 12.1.9, 27.5.1, 29.1.13

(510), (511) **35** prowadzenie sklepu z meblami, lustrami, dywanami i kobiercami, wazonami nie z metali szlachetnych, lampami oświetleniowymi, **42** projektowanie i dekoracja wnętrz.

(111) **176393** (220) 2003 10 07 (210) 270884

(151) 2006 07 26 (441) 2004 04 19

(732) „CZZAS - NIERUCHOMOŚCI” Spółka z o.o., Milicz, PL.

(540) libero

(510), (511) **35** zgrupowanie na rzecz osób trzecich różnych towarów pozwalające nabywcy wygodnie je oglądać i kupować w hurtowni lub sklepie wielobranżowym, zgrupowanie na rzecz osób trzecich różnych towarów pozwalające nabywcy wygodnie oglądać i kupować te towary na stronie Web dotyczącej sprzedaży różnorodnych towarów, reklama, agencja importowo-eksportowa i reklamowa, promocja sprzedaży dla osób trzecich, informacja o działalności go-

spodarczej, doradztwo w zakresie organizowania i kierowania działalnością gospodarczą, doradztwo w zakresie prowadzenia działalności gospodarczej, zarządzanie hotelami, agencje informacji handlowej, marketing, pokazy towarów, skomputeryzowane zarządzanie plikami, kompilacja informacji w komputerowych bazach danych, organizowanie wystaw w celach handlowych lub reklamowych, wypożyczanie urządzeń i wyposażenia biurowego, zarządzanie zbiorami informatycznymi, reklama za pośrednictwem sieci komputerowej, usługi zaopatrzenia osób trzecich jako zakupy produktów i usług dla innych przedsiębiorstw, **36** obsługa i wynajem nieruchomości, zarządzanie nieruchomościami, doradztwo finansowe, operacje finansowe, wycena finansowa, informacje finansowe, zarządzanie majątkiem, pośrednictwo w sprawach majątku nieruchomego, transakcje finansowe, zarządzanie finansami, **39** magazynowanie, transport, transport pasażerski, przewożenie ładunków, pośrednictwo transportowe, składowanie towarów, spedycja, pakowanie towarów, biura turystyczne, organizowanie podróży i wycieczek, rezerwacja miejsc podróży, wynajmowanie garaży, wynajmowanie magazynów, wynajmowanie pojazdów i samochodów, **43** usługi barowe, domy turystyczne, bary, hotele, kafeterie, kawiarnie, motele, restauracje, rezerwacje hotelowe i kwatery, rezerwacje i wynajem noclegów, agencja zakwaterowania.

(111) **176394** (220) 2003 10 07 (210) 270885  
 (151) 2006 07 26 (441) 2004 04 19  
 (732) Zakład Produkcji Handlowo-Usługowy „DELIC-POL” Spółka z o.o., Lindów, PL.  
 (540)



Kolor znaku: żółty, czerwony, biały, niebieski  
 (531) 26.1.4, 26.1.11, 26.4.2, 27.5.1, 29.1.14  
 (510), (511) **30** wyroby ciastkarskie, biszkopty, ciasta, ciastka, wyroby piekarnicze, wyroby cukiernicze, wyroby czekoladowe, czekolada, batony, lody, herbatniki, słodycze, słodycze na choinkę, wafle, cukierki, makarony, krakersy, pierniki, bułki słodkie, produkty zbożowe, muesli, miód.

(111) **176395** (220) 2003 10 09 (210) 271025  
 (151) 2006 08 07 (441) 2004 04 19  
 (732) Agencja Wydawnicza „TECHNOPOL” Sp. z o.o., Częstochowa, PL.  
 (540)



Kolor znaku: czarny, jasnożółty, żółty  
 (531) 25.7.1, 25.7.3, 27.5.1, 29.1.2, 29.1.6, 29.1.8  
 (510), (511) **16** krzyżówki, czasopisma i książki z krzyżówkami.

(111) **176396** (220) 2003 10 15 (210) 271238  
 (151) 2006 08 02 (441) 2004 04 19  
 (732) Glaxo Group Limited, Greenford, GB.  
 (540) FOXAIR  
 (510), (511) **05** preparaty i substancje farmaceutyczne.

(111) **176397** (220) 2003 10 15 (210) 271260  
 (151) 2006 08 02 (441) 2004 04 19

(732) Glaxo Group Limited, Greenford, GB.  
 (540) THOREUS  
 (510), (511) **05** preparaty i substancje farmaceutyczne.

(111) **176398** (220) 2003 10 17 (210) 271352  
 (151) 2006 08 04 (441) 2004 04 19  
 (732) NEONICA POLSKA Spółka z o.o., Łódź, PL.  
 (540) NK-2  
 (510), (511) **35** promocja sprzedaży na rzecz osób trzecich.

(111) **176399** (220) 2003 10 17 (210) 271353  
 (151) 2006 08 04 (441) 2004 04 19  
 (732) NEONICA POLSKA Spółka z o.o., Łódź, PL.  
 (540) NK-1  
 (510), (511) **35** promocja sprzedaży na rzecz osób trzecich.

(111) **176400** (220) 2003 10 20 (210) 271405  
 (151) 2006 07 04 (441) 2004 04 19  
 (732) „BIELENDĄ” Kosmetyki Naturalne Spółka z o.o., Cholerzyn, PL.  
 (540) Droga Mleczna  
 (510), (511) **03** wyroby kosmetyczne.

(111) **176401** (220) 2003 03 19 (210) 262489  
 (151) 2006 03 20 (441) 2003 09 22  
 (732) „GERMAN” Spółka z o.o., Lublin, PL.  
 (540) GRN  
 (510), (511) **07** łożyska toczne, pasy napędowe, pasy do kół pasowych, maszyny rolnicze i części zamienne do nich, narzędzia rolnicze inne niż o napędzie ręcznym i części zamienne do nich, **09** zaciski akumulatorowe (klemy).

(111) **176402** (220) 2003 03 19 (210) 262491  
 (151) 2006 03 20 (441) 2003 09 22  
 (732) „GERMAN” Spółka z o.o., Lublin, PL.  
 (540) DAC  
 (510), (511) **07** łożyska toczne, pasy napędowe, pasy do kół pasowych, maszyny rolnicze i części zamienne do nich, narzędzia rolnicze inne niż o napędzie ręcznym i części zamienne do nich, **09** zaciski akumulatorowe (klemy).

(111) **176403** (220) 2003 10 20 (210) 271406  
 (151) 2006 07 04 (441) 2004 04 19  
 (732) „BIELENDĄ” Kosmetyki Naturalne Spółka z o.o., Cholerzyn, PL.  
 (540)



Kolor znaku: złoty  
 (531) 5.7.10, 27.5.1, 29.1.2  
 (510), (511) **03** wyroby kosmetyczne.

(111) **176404** (220) 2003 10 22 (210) 271529  
 (151) 2006 07 17 (441) 2004 04 19  
 (732) HartMet Spółka z o.o., Radom, PL.  
 (540) HartMet  
 (510), (511) **40** obróbka metali na zimno (tłoczenie), obróbka cieplna metali (hartowanie), obróbka mechaniczna metali (szlifowanie, toczenie, drążenie, frezowanie, wiercenie), obróbka powierzchniowa metali (bębnowanie).

(111) **176405** (220) 2003 10 22 (210) 271531  
 (151) 2006 08 02 (441) 2004 04 19  
 (732) Związek Ochotniczych Straży Pożarnych Rzeczypospolitej Polskiej, Warszawa, PL.

(540)



(531) 1.15.5, 1.15.17, 5.13.1, 14.7.1, 28.1.1, 29.1.6, 29.1.8  
(510), (511) **25** mundury, koszule, dresy, czapki, naramienniki, furażerki.

(111) **176406** (220) 2003 10 22 (210) 271550  
(151) 2006 07 06 (441) 2004 04 19  
(732) SIEĆ DELKO S.A., Śrem, PL.  
(540)



Kolor znaku: biały, niebieski, jasnoniebieski

(531) 26.1.1, 27.5.1, 29.1.4, 29.1.6  
(510), (511) **03** wata do celów kosmetycznych, płatki kosmetyczne, waciki, chusteczki nawilżone płynami kosmetycznymi, patyczki do celów kosmetycznych, **05** wata do celów medycznych, podpaski higieniczne, tampony menstruacyjne, wkładki higieniczne, chusteczki higieniczne, pieluchy dla chorych z brakiem kontroli czynności fizjologicznych, materiały opatrunkowe, **16** chusteczki do nosa papierowe, papier toaletowy, serwetki i ręczniki papierowe, pieluszki z papieru lub celulozy (jednorazowe) dla dzieci i dorosłych, **21** gąbki do celów domowych, gąbki do mycia ciała i masażu.

(111) **176407** (220) 2003 10 30 (210) 271907  
(151) 2006 08 01 (441) 2004 04 19  
(732) BIELENDA Kosmetyki Naturalne Spółka z o.o., Cholerzyn, PL.  
(540) FITNESS CLUB  
(510), (511) **03** wyroby kosmetyczne.

(111) **176408** (220) 2003 10 30 (210) 271909  
(151) 2006 08 01 (441) 2004 04 19  
(732) BIELENDA Kosmetyki Naturalne Sp. z o.o., Cholerzyn, PL.  
(540) ŻYWA WODA ROŚLINNA  
(510), (511) **03** wyroby kosmetyczne.

(111) **176409** (220) 2003 10 30 (210) 271912  
(151) 2006 08 01 (441) 2004 04 19  
(732) BIELENDA Kosmetyki Naturalne Sp. z o.o., Cholerzyn, PL.  
(540) DOTYK SŁOŃCA  
(510), (511) **03** wyroby kosmetyczne.

(111) **176410** (220) 2003 10 30 (210) 271913  
(151) 2006 08 01 (441) 2004 04 19  
(732) BIELENDA Kosmetyki Naturalne Sp. z o.o., Cholerzyn, PL.  
(540) AQUA SUN  
(510), (511) **03** wyroby kosmetyczne.

(111) **176411** (220) 2003 10 30 (210) 271914  
(151) 2006 08 01 (441) 2004 04 19  
(732) BIELENDA Kosmetyki Naturalne Sp. z o.o., Cholerzyn, PL.  
(540) MULTI-MAT  
(510), (511) **03** wyroby kosmetyczne.

(111) **176412** (220) 2003 10 30 (210) 271919  
(151) 2006 08 01 (441) 2004 04 19  
(732) BIELENDA Kosmetyki Naturalne Spółka z o.o., Cholerzyn, PL.  
(540) MAGIC EYES  
(510), (511) **03** wyroby kosmetyczne.

(111) **176413** (220) 2003 10 30 (210) 271921  
(151) 2006 07 13 (441) 2004 04 19  
(732) BIELENDA Kosmetyki Naturalne Spółka z o.o., Cholerzyn, PL.  
(540) OPTI-LINE  
(510), (511) **03** wyroby kosmetyczne.

(111) **176414** (220) 2003 10 30 (210) 271925  
(151) 2006 07 13 (441) 2004 04 19  
(732) BIELENDA Kosmetyki Naturalne Spółka z o.o., Cholerzyn, PL.  
(540) Happy Face  
(510), (511) **03** wyroby kosmetyczne.

(111) **176415** (220) 2003 11 05 (210) 272249  
(151) 2006 08 02 (441) 2004 04 19  
(732) Hotele Spa Dr Irena Eris Sp. z o.o., Warszawa, PL.  
(540)



Kolor znaku: biały, szary

(531) 26.4.1, 27.5.1, 29.1.12  
(510), (511) **03** kosmetyki i artykuły perfumeryjne, **05** lecznicze: balsamy, maści, olejki, płyny, sole, żele, kremy, **42** badania w dziedzinie kosmetyków, **43** usługi hotelarskie, usługi domów wypoczynkowych, usługi gastronomiczne, **44** usługi salonów kosmetycznych, usługi kliniki kosmetycznej.

(111) **176416** (220) 2003 11 06 (210) 272280  
(151) 2006 08 02 (441) 2004 04 19  
(732) Przedsiębiorstwo Produkcyjno-Handlowo-Usługowe „BESTA” Export-Import, Bernadeta Tomków, Wrocław, PL.  
(540) besta  
(510), (511) **06** rolety metalowe, rolety kasetowe, budowlane materiały metalowe, rolki i prowadnice do okien, drobne wyroby metalowe, **19** rolety niemetalowe, rolety kasetowe, materiały budowlane niemetalowe, konstrukcyjne elementy niemetalowe, kształtki niemetalowe, osprzęt do rolet okiennych, **37** usługi w zakresie montażu, konserwacji, naprawy rolet okiennych i remontu osprzętu okiennego.

(111) **176417** (220) 2003 11 21 (210) 272901  
(151) 2006 08 03 (441) 2004 04 19  
(732) Konfekcjonowanie Kosmetyków Jarosław Chojnacki, Kartuzy, PL.  
(540)



(531) 27.5.1  
(510), (511) **03** kosmetyki, cienie do powiek, kredki do makijażu, depilatory, mydła, dezodoranty, preparaty do golenia, wody kolońskie, wody toaletowe, kremy i mlecza kosmetyczne, toniki, lakiery do włosów, lakiery do paznokci, maseczki kosmetyczne, sztuczne paznokcie, produkty perfumeryjne, preparaty do pielęgnacji skóry i włosów, płyny po goleniu, szminki, saszetki zapachowe, szampony, tusze do rzęs, farby do włosów.



(111) **176418** (220) 2003 12 10 (210) 273673  
 (151) 2006 08 04 (441) 2004 04 19  
 (732) „Polskie Media Amer.Com” S.A., Warszawa, PL.  
 (540)



Kolor znaku: czerwony, czarny  
 (531) 3.11.10, 27.5.1, 29.1.14  
 (510), (511) **16** książki, czasopisma.

(111) **176419** (220) 2003 12 12 (210) 273818  
 (151) 2006 07 26 (441) 2004 04 19  
 (732) BIURO USŁUG GEODEZYJNYCH Marek Konarski, Puławy, PL.  
 (540)



Kolor znaku: niebieski, biały  
 (531) 1.5.1, 17.5.7, 29.1.4  
 (510), (511) **42** pomiary geodezyjne.

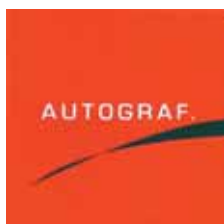
(111) **176420** (220) 2003 12 12 (210) 273852  
 (151) 2006 07 28 (441) 2004 04 19  
 (732) Allergan, Inc., Irvine, US.  
 (540) DDS  
 (510), (511) **05** lek z urządzeniem dozującym do aplikacji do oczu.

(111) **176421** (220) 2000 07 10 (210) 221069  
 (151) 2006 06 19  
 (732) LIDER'S - K.G Spółka z o.o., Lipiny Stare, PL.  
 (540)



Kolor znaku: żółto-pomarańczowy  
 (531) 8.1, 29.1  
 (510), (511) **30** pieczywo cukiernicze.

(111) **176422** (220) 2001 06 29 (210) 237560  
 (151) 2006 08 02  
 (732) „Galeria Centrum” Spółka z o.o., Warszawa, PL.  
 (540)



Kolor znaku: biały, czarny, ceglasto-czerwony  
 (531) 26.13, 27.5, 29.1  
 (510), (511) **14** biżuteria, **18** torby na kółkach, torby na ubranie, torby na zakupy, torby plażowe, torby podróżne, torby turystyczne, torebki

damskie, walizki, **25** bielizna, rękawice, czapki, apaszki, fulary, odzież męska, odzież damska.

(111) **176423** (220) 2002 09 13 (210) 255031  
 (151) 2006 07 24 (441) 2003 03 24  
 (732) „ATLAS” Spółka z o.o., Przybysławice, PL.  
 (540)



Kolor znaku: czerwony, niebieski  
 (531) 27.5, 29.1  
 (510), (511) **19** materiały budowlane niemetalowe, w tym masa betonowa, betonowe elementy budowlane, płyty, belki, słupy, budynki prefabrykowane z betonu, przestrzenne obudowy betonowe stacji transformatorowych, przyłączy pomiarowych, stacji redukcyjnych i pomiarowych dla gazownictwa, urządzeń telekomunikacyjnych i meteorologicznych, szafki betonowe wolnostojące, fundamenty do słupów oświetleniowych, studnie kablowe, **37** wypożyczenie sprzętu budowlanego, nadzór budowlany, informowanie o materiałach budowlanych, czyszczenie i sprzątanie budynków, gipsowanie, malowanie, tapetowanie, montaż rusztowań, montaż budowlany, obsługa i naprawasamochodów, **39** transport towarowy, przewożenie ładunków.

(111) **176424** (220) 2002 11 13 (210) 257419  
 (151) 2006 08 04 (441) 2003 05 19  
 (732) Przedsiębiorstwo Produkcyjno Handlowe BIOFLUID Spółka Jawna Wojciech Piasecki, Zbigniew Piasecki, Włodzimierz Bargiełowski, Górki Małe, PL.  
 (540) BF BIOFLUID ADMIRAL TEA  
 (510), (511) **05** herbaty lecznicze, **30** herbaty zwykłe.

(111) **176425** (220) 2003 03 20 (210) 262509  
 (151) 2006 07 28 (441) 2003 09 22  
 (732) ORLEN OIL Spółka z o.o., Kraków, PL.  
 (540)



(531) 13.1.5, 27.5.1  
 (510), (511) **04** oleje silnikowe.

(111) **176426** (220) 2003 03 28 (210) 262876  
 (151) 2006 06 07 (441) 2003 10 06  
 (732) MEDIA SUKCES s.c. Dorota Wróblewska, Włodzimierz Wróblewski, Warszawa, PL.  
 (540)

FORGET-me-NOT  
 F-me-N

Kolor znaku: czarny, niebieski  
 (531) 27.5.1, 29.1.4, 29.1.8  
 (510), (511) **03** perfumy, wody toaletowe, **25** odzież damska i męska, obuwie, **35** reklama, usługi prowadzenia domu mody.

(111) **176427** (220) 2003 04 03 (210) 263089  
 (151) 2006 07 20 (441) 2003 10 06

(732) AUMA Polska Spółka o.o., Dąbrowa Górnicza, PL.  
(540)

auma

Kolor znaku: popielaty

(531) 27.5.5, 29.1.6

(510), (511) **11** urządzenia do ogrzewania, oświetlania, wytwarzania pary, urządzenia do gotowania, chłodzenia, suszenia, wentylacji, zasilania wodą i urządzenia do celów sanitarnych, armatura do zapewnienia bezpieczeństwa do urządzeń oraz instalacji wodnych i gazowych, armatura regulacyjna i bezpieczeństwa do urządzeń gazowych, armatura do regulacji urządzeń wodnych lub gazowych, urządzenia klimatyzacyjne, kotły grzewcze, urządzenia do oczyszczania ścieków, instalacje wodociągowe, wieże rafineryjne do destylacji, regulatory do wyciągów w ogrzewnictwie, zawory regulujące poziom w zbiornikach, instalacje do wytwarzania pary, armatura sanitarna, **37** montaż, serwis i naprawy urządzeń wymienionych w klasie 11.

(111) **176428** (220) 2003 04 21 (210) 263816

(151) 2006 07 20 (441) 2003 11 03

(732) Przedsiębiorstwo Produkcji Farmaceutycznej „Hasco-Lek” S.A., Wrocław, PL.  
(540)



(531) 2.9.14, 26.4.1, 27.5.1

(510), (511) **03** produkty kosmetyczne, **05** produkty farmaceutyczne.

(111) **176429** (220) 2003 04 22 (210) 263820

(151) 2006 07 20 (441) 2003 11 03

(732) AUSKUNFT.PL, WIRTSCHAFT.PL. Andrzej Mazurkiewicz, Warszawa, PL.

(540) WIRTSCHAFT.PL

(510), (511) **35** badanie rynku, organizowanie działalności gospodarczej, informacja handlowa, analizy kosztów, **42** badania prawne.

(111) **176430** (220) 2003 04 25 (210) 264044

(151) 2006 07 27 (441) 2003 11 03

(732) STATOIL ASA, Stavanger, NO.

(540)

premiumclub

(531) 26.4.2, 27.5.5

(510), (511) **09** aparaty i przyrządy naukowe, żeglarskie, geodezyjne, fotograficzne, kinematograficzne, optyczne, wagowe, pomiarowe, sygnalizacyjne, kontrolne, do ratowania życia i do celów dydaktycznych, aparaty i przyrządy do prowadzenia, przełączania, transformacji, akumulacji, regulacji i kontroli energii elektrycznej, aparaty do nagrywania, transmisji lub reprodukcji dźwięku lub obrazu, magnetyczne nośniki danych, dyski z nagraniami, automaty sprzedające i mechanizmy do urządzeń uruchamianych przez wrzucenie monety, kasy sklepowe, maszyny liczące, sprzęt do przetwarzania danych i komputery, urządzenia gaśnicze, kodowane karty magnetyczne debetowe i kredytowe, magnetyczne media danych, **16** papier, karton i wyroby z tych materiałów nie ujęte w innych klasach, druki, materiały introligatorskie, fotografie, materiały piśmienne,

kleje do materiałów piśmiennych i do celów domowych, materiały dla artystów, pędzle malarskie, maszyny do pisania i sprzęt biurowy (z wyjątkiem mebli), materiały instruktażowe i szkoleniowe (z wyjątkiem aparatów), materiały z tworzyw sztucznych i do pakowania (nie ujęte w innych klasach), czcionki drukarskie, matryce, **35** reklama, zarządzanie firmami, administrowanie firmami, usługi biurowe, **36** usługi ubezpieczeniowe, usługi finansowe, doradztwo finansowe, zarządzanie finansowe, informacja finansowa, sponsorowanie finansowe, inwestycje kapitału, obsługa kart debetowych i kredytowych, **39** usługi transportowe, pakowanie i magazynowanie towarów, organizowanie podróży, **42** usługi prawnicze, badania naukowo-przemysłowe oraz usługi inżynierskie, wszystkie dotyczące poszukiwań i eksploatacji złóż ropy naftowej, pomiary pól naftowych, testowanie odwiertów naftowych, badania i poszukiwania podwodne, licencjonowanie własności intelektualnej, badania projektów technicznych, testowanie materiałów, projektowanie oprogramowania komputerowego.

(111) **176431** (220) 2003 04 25 (210) 264045

(151) 2006 07 27 (441) 2003 11 03

(732) STATOIL ASA, Stavanger, NO.

(540)

premiumclub

(531) 27.5.5

(510), (511) **09** aparaty i przyrządy naukowe, żeglarskie, geodezyjne, fotograficzne, kinematograficzne, optyczne, wagowe, pomiarowe, sygnalizacyjne, kontrolne, do ratowania życia i do celów dydaktycznych, aparaty i przyrządy do prowadzenia, przełączania, transformacji, akumulacji, regulacji i kontroli energii elektrycznej, aparaty do nagrywania, transmisji lub reprodukcji dźwięku lub obrazu, magnetyczne nośniki danych, dyski z nagraniami, automaty sprzedające i mechanizmy do urządzeń uruchamianych przez wrzucenie monety, kasy sklepowe, maszyny liczące, sprzęt do przetwarzania danych i komputery, urządzenia gaśnicze, kodowane karty magnetyczne debetowe i kredytowe, magnetyczne media danych, **16** papier, karton i wyroby z tych materiałów nie ujęte w innych klasach, druki, materiały introligatorskie, fotografie, materiały piśmienne, kleje do materiałów piśmiennych i do celów domowych, materiały dla artystów, pędzle malarskie, maszyny do pisania i sprzęt biurowy (z wyjątkiem mebli), materiały instruktażowe i szkoleniowe (z wyjątkiem aparatów), materiały z tworzyw sztucznych i do pakowania (nie ujęte w innych klasach), czcionki drukarskie, matryce, **35** reklama, zarządzanie firmami, administrowanie firmami, usługi biurowe, **36** usługi ubezpieczeniowe, usługi finansowe, doradztwo finansowe, zarządzanie finansowe, informacja finansowa, sponsorowanie finansowe, inwestycje kapitału, obsługa kart debetowych i kredytowych, **39** usługi transportowe, pakowanie i magazynowanie towarów, organizowanie podróży, **42** usługi prawnicze, badania naukowo-przemysłowe oraz usługi inżynierskie, wszystkie dotyczące poszukiwań i eksploatacji złóż ropy naftowej, pomiary pól naftowych, testowanie odwiertów naftowych, badania i poszukiwania podwodne, licencjonowanie własności intelektualnej, badania projektów technicznych, testowanie materiałów, projektowanie oprogramowania komputerowego.

(111) **176432** (220) 2003 04 25 (210) 264046

(151) 2006 07 27 (441) 2003 11 03

(732) STATOIL ASA, Stavanger, NO.

(540)

premiumclub

(531) 27.5.5

(510), (511) **09** aparaty i przyrządy naukowe, żeglarskie, geodezyjne, fotograficzne, kinematograficzne, optyczne, wagowe, pomiarowe, sygnalizacyjne, kontrolne, do ratowania życia i do celów dydaktycznych, aparaty i przyrządy do prowadzenia, przełączania, transformacji, akumulacji, regulacji i kontroli energii elektrycznej, aparaty

do nagrywania, transmisji lub reprodukcji dźwięku lub obrazu, magnetyczne nośniki danych, dyski z nagraniami, automaty sprzedające i mechanizmy do urządzeń uruchamianych przez wrzucenie monety, kasy sklepowe, maszyny liczące, sprzęt do przetwarzania danych i komputery, urządzenia gaśnicze, kodowane karty magnetyczne debetowe i kredytowe, magnetyczne media danych, **16** papier, karton i wyroby z tych materiałów nie ujęte w innych klasach, druki, materiały introligatorskie, fotografie, materiały piśmienne, kleje do materiałów piśmiennych i do celów domowych, materiały dla artystów, pędzle malarskie, maszyny do pisania i sprzęt biurowy (z wyjątkiem mebli), materiały instruktażowe i szkoleniowe (z wyjątkiem aparatów), materiały z tworzyw sztucznych i do pakowania (nie ujęte w innych klasach), czcionki drukarskie, matryce, **35** reklama, zarządzanie firmami, administrowanie firmami, usługi biurowe, **36** usługi ubezpieczeniowe, usługi finansowe, doradztwo finansowe, zarządzanie finansowe, informacja finansowa, sponsorowanie finansowe, inwestycje kapitału, obsługa kart debetowych i kredytowych, **39** usługi transportowe, pakowanie i magazynowanie towarów, organizowanie podróży, **42** usługi prawnicze, badania naukowo-przemysłowe oraz usługi inżynieryjne, wszystkie dotyczące poszukiwań i eksploatacji złóż ropy naftowej, pomiary pól naftowych, testowanie odwiertów naftowych, badania i poszukiwania podwodne, licencjonowanie własności intelektualnej, badania projektów technicznych, testowanie materiałów, projektowanie oprogramowania komputerowego.

(111) **176433** (220) 2003 04 25 (210) 264047  
 (151) 2006 07 27 (441) 2003 11 03  
 (732) STATOIL ASA, Stavanger, NO.  
 (540)



(531) 27.5.5  
 (510), (511) **09** aparaty i przyrządy naukowe, żeglarskie, geodezyjne, fotograficzne, kinematograficzne, optyczne, wagowe, pomiarowe, sygnalizacyjne, kontrolne, do ratowania życia i do celów dydaktycznych, aparaty i przyrządy do prowadzenia, przełączania, transformacji, akumulacji, regulacji i kontroli energii elektrycznej, aparaty do nagrywania, transmisji lub reprodukcji dźwięku lub obrazu, magnetyczne nośniki danych, dyski z nagraniami, automaty sprzedające i mechanizmy do urządzeń uruchamianych przez wrzucenie monety, kasy sklepowe, maszyny liczące, sprzęt do przetwarzania danych i komputery, urządzenia gaśnicze, kodowane karty magnetyczne debetowe i kredytowe, magnetyczne media danych, **16** papier, karton i wyroby z tych materiałów nie ujęte w innych klasach, druki, materiały introligatorskie, fotografie, materiały piśmienne, kleje do materiałów piśmiennych i do celów domowych, materiały dla artystów, pędzle malarskie, maszyny do pisania i sprzęt biurowy (z wyjątkiem mebli), materiały instruktażowe i szkoleniowe (z wyjątkiem aparatów), materiały z tworzyw sztucznych i do pakowania (nie ujęte w innych klasach), czcionki drukarskie, matryce, **35** reklama, zarządzanie firmami, administrowanie firmami, usługi biurowe, **36** usługi ubezpieczeniowe, usługi finansowe, doradztwo finansowe, zarządzanie finansowe, informacja finansowa, sponsorowanie finansowe, inwestycje kapitału, obsługa kart debetowych i kredytowych, **39** usługi transportowe, pakowanie i magazynowanie towarów, organizowanie podróży, **42** usługi prawnicze, badania naukowo-przemysłowe oraz usługi inżynieryjne, wszystkie dotyczące poszukiwań i eksploatacji złóż ropy naftowej, pomiary pól naftowych, testowanie odwiertów naftowych, badania i poszukiwania podwodne, licencjonowanie własności intelektualnej, badania projektów technicznych, testowanie materiałów, projektowanie oprogramowania komputerowego.

(111) **176434** (220) 2003 04 25 (210) 264048  
 (151) 2006 07 27 (441) 2003 11 03  
 (732) STATOIL ASA, Stavanger, NO.

(540)



(531) 9.1.10, 26.4.2, 26.4.8, 27.5.5  
 (510), (511) **09** aparaty i przyrządy naukowe, żeglarskie, geodezyjne, fotograficzne, kinematograficzne, optyczne, wagowe, pomiarowe, sygnalizacyjne, kontrolne, do ratowania życia i do celów dydaktycznych, aparaty i przyrządy do prowadzenia, przełączania, transformacji, akumulacji, regulacji i kontroli energii elektrycznej, aparaty do nagrywania, transmisji lub reprodukcji dźwięku lub obrazu, magnetyczne nośniki danych, dyski z nagraniami, automaty sprzedające i mechanizmy do urządzeń uruchamianych przez wrzucenie monety, kasy sklepowe, maszyny liczące, sprzęt do przetwarzania danych i komputery, urządzenia gaśnicze, kodowane karty magnetyczne debetowe i kredytowe, magnetyczne media danych, **16** papier, karton i wyroby z tych materiałów nie ujęte w innych klasach, druki, materiały introligatorskie, fotografie, materiały piśmienne, kleje do materiałów piśmiennych i do celów domowych, materiały dla artystów, pędzle malarskie, maszyny do pisania i sprzęt biurowy (z wyjątkiem mebli), materiały instruktażowe i szkoleniowe (z wyjątkiem aparatów), materiały z tworzyw sztucznych i do pakowania (nie ujęte w innych klasach), czcionki drukarskie, matryce, **35** reklama, zarządzanie firmami, administrowanie firmami, usługi biurowe, **36** usługi ubezpieczeniowe, usługi finansowe, doradztwo finansowe, zarządzanie finansowe, informacja finansowa, sponsorowanie finansowe, inwestycje kapitału, obsługa kart debetowych i kredytowych, **39** usługi transportowe, pakowanie i magazynowanie towarów, organizowanie podróży, **42** usługi prawnicze, badania naukowo-przemysłowe oraz usługi inżynieryjne, wszystkie dotyczące poszukiwań i eksploatacji złóż ropy naftowej, pomiary pól naftowych, testowanie odwiertów naftowych, badania i poszukiwania podwodne, licencjonowanie własności intelektualnej, badania projektów technicznych, testowanie materiałów, projektowanie oprogramowania komputerowego.

(111) **176435** (220) 2003 04 25 (210) 264049  
 (151) 2006 07 27 (441) 2003 11 03  
 (732) STATOIL ASA, Stavanger, NO.  
 (540)



(531) 9.1.10, 24.17.5, 26.4.2, 26.4.8, 27.5.5  
 (510), (511) **09** aparaty i przyrządy naukowe, żeglarskie, geodezyjne, fotograficzne, kinematograficzne, optyczne, wagowe, pomiarowe, sygnalizacyjne, kontrolne, do ratowania życia i do celów dydaktycznych, aparaty i przyrządy do prowadzenia, przełączania, transformacji, akumulacji, regulacji i kontroli energii elektrycznej, aparaty do nagrywania, transmisji lub reprodukcji dźwięku lub obrazu, magnetyczne nośniki danych, dyski z nagraniami, automaty sprzedające i mechanizmy do urządzeń uruchamianych przez wrzucenie monety, kasy sklepowe, maszyny liczące, sprzęt do przetwarzania danych i komputery, urządzenia gaśnicze, kodowane karty magnetyczne debetowe i kredytowe, magnetyczne media danych, **16** papier, karton i wyroby z tych materiałów nie ujęte w innych klasach, druki, materiały introligatorskie, fotografie, materiały piśmienne,

kleje do materiałów piśmiennych i do celów domowych, materiały dla artystów, pędzle malarskie, maszyny do pisania i sprzęt biurowy (z wyjątkiem mebli), materiały instruktażowe i szkoleniowe (z wyjątkiem aparatów), materiały z tworzyw sztucznych i do pakowania (nie ujęte w innych klasach), czcionki drukarskie, matryce, **35** reklama, zarządzanie firmami, administrowanie firmami, usługi biurowe, **36** usługi ubezpieczeniowe, usługi finansowe, doradztwo finansowe, zarządzanie finansowe, informacja finansowa, sponsorowanie finansowe, inwestycje kapitału, obsługa kart debetowych i kredytowych, **39** usługi transportowe, pakowanie i magazynowanie towarów, organizowanie podróży, **42** usługi prawnicze, badania naukowo-przemysłowe oraz usługi inżynierskie, wszystkie dotyczące poszukiwań i eksploatacji złóż ropy naftowej, pomiary pól naftowych, testowanie odwiertów naftowych, badania i poszukiwania podwodne, licencjonowanie własności intelektualnej, badania projektów technicznych, testowanie materiałów, projektowanie oprogramowania komputerowego.

(111) **176436** (220) 2003 04 25 (210) 264050  
 (151) 2006 07 27 (441) 2003 11 03  
 (732) STATOIL ASA, Stavanger, NO.  
 (540)



(531) 9.1.10, 24.17.5, 26.4.2, 26.4.8, 27.5.5  
 (510), (511) **09** aparaty i przyrządy naukowe, żeglarskie, geodezyjne, fotograficzne, kinematograficzne, optyczne, wagowe, pomiarowe, sygnalizacyjne, kontrolne, do ratowania życia i do celów dydaktycznych, aparaty i przyrządy do prowadzenia, przełączania, transformacji, akumulacji, regulacji i kontroli energii elektrycznej, aparaty do nagrywania, transmisji lub reprodukcji dźwięku lub obrazu, magnetyczne nośniki danych, dyski z nagraniami, automaty sprzedające i mechanizmy do urządzeń uruchamianych przez wrzucenie monety, kasy sklepowe, maszyny liczące, sprzęt do przetwarzania danych i komputery, urządzenia gaśnicze, kodowane karty magnetyczne debetowe i kredytowe, magnetyczne media danych, **16** papier, karton i wyroby z tych materiałów nie ujęte w innych klasach, druki, materiały introligatorskie, fotografie, materiały piśmienne, kleje do materiałów piśmiennych i do celów domowych, materiały dla artystów, pędzle malarskie, maszyny do pisania i sprzęt biurowy (z wyjątkiem mebli), materiały instruktażowe i szkoleniowe (z wyjątkiem aparatów), materiały z tworzyw sztucznych i do pakowania (nie ujęte w innych klasach), czcionki drukarskie, matryce, **35** reklama, zarządzanie firmami, administrowanie firmami, usługi biurowe, **36** usługi ubezpieczeniowe, usługi finansowe, doradztwo finansowe, zarządzanie finansowe, informacja finansowa, sponsorowanie finansowe, inwestycje kapitału, obsługa kart debetowych i kredytowych, **39** usługi transportowe, pakowanie i magazynowanie towarów, organizowanie podróży, **42** usługi prawnicze, badania naukowo-przemysłowe oraz usługi inżynierskie, wszystkie dotyczące poszukiwań i eksploatacji złóż ropy naftowej, pomiary pól naftowych, testowanie odwiertów naftowych, badania i poszukiwania podwodne, licencjonowanie własności intelektualnej, badania projektów technicznych, testowanie materiałów, projektowanie oprogramowania komputerowego.

(111) **176437** (220) 2003 05 07 (210) 264426  
 (151) 2006 08 01 (441) 2003 11 17  
 (732) ICOPAL S.A., Zduńska Wola, PL.  
 (540) Icopal Bitumen Liquids  
 (510), (511) **01** kleje inne niż do papieru lub do użytku domowego, **19** masy asfaltowe na rozpuszczalnikach organicznych, masy szpachlowe, roztwory do gruntowania, roztwory asfaltowe na rozpuszczalnikach organicznych do renowacji pokryć dachowych.

(111) **176438** (220) 2003 05 07 (210) 264429  
 (151) 2006 08 01 (441) 2003 11 17  
 (732) ICOPAL S.A., Zduńska Wola, PL.  
 (540) Icopal Primer Classic  
 (510), (511) **19** masy asfaltowe na rozpuszczalnikach organicznych, roztwory do gruntowania.

(111) **176439** (220) 2003 05 07 (210) 264430  
 (151) 2006 08 01 (441) 2003 11 17  
 (732) ICOPAL S.A., Zduńska Wola, PL.  
 (540) Icopal Protector  
 (510), (511) **19** masy asfaltowe na rozpuszczalnikach organicznych, masy szpachlowe.

(111) **176440** (220) 2003 05 07 (210) 264431  
 (151) 2006 08 01 (441) 2003 11 17  
 (732) ICOPAL S.A., Zduńska Wola, PL.  
 (540) Icopal Glue  
 (510), (511) **01** kleje inne niż do papieru lub do użytku domowego, **19** masy asfaltowe na rozpuszczalnikach organicznych.

(111) **176441** (220) 2003 05 07 (210) 264432  
 (151) 2006 08 01 (441) 2003 11 17  
 (732) ICOPAL S.A., Zduńska Wola, PL.  
 (540) Icopal Renovator  
 (510), (511) **19** masy asfaltowe na rozpuszczalnikach organicznych, roztwory asfaltowe na rozpuszczalnikach organicznych do renowacji pokryć dachowych.

(111) **176442** (220) 2003 05 16 (210) 264808  
 (151) 2006 07 25 (441) 2003 11 17  
 (732) Fabryka Mebli MIKOMAX Anna i Janusz Mikołajczyk, Łódź, PL.  
 (540) mikomax  
 (510), (511) **20** meble, meble biurowe.

(111) **176443** (220) 2003 05 16 (210) 264809  
 (151) 2006 07 21 (441) 2003 11 17  
 (732) Fabryka Mebli MIKOMAX Anna i Janusz Mikołajczyk, Łódź, PL.  
 (540) mikomax.pl  
 (510), (511) **20** meble, meble biurowe.

(111) **176444** (220) 2003 05 16 (210) 264848  
 (151) 2006 07 25 (441) 2003 11 17  
 (732) Przedsiębiorstwo Produkcji Farmaceutycznej HASCO-LEK S.A., Wrocław, PL.  
 (540) DCZ  
 (510), (511) **05** produkty farmaceutyczne, **10** aparatura i instrumenty medyczne, chirurgiczne i stomatologiczne, **44** usługi medyczne z zakresu diagnozowania, leczenia, rehabilitacji i opieki psychologicznej i psychiatrycznej.

(111) **176445** (220) 2003 05 27 (210) 265406  
 (151) 2006 07 27 (441) 2003 12 01  
 (732) „ORLE MONT-BUD” Spółka z ograniczoną odpowiedzialnością, Trzemeszno, PL.  
 (540)



Kolor znaku: czerwony, biały, szary, czarny  
 (531) 26.4.2, 27.5.1, 29.1.1, 29.1.6, 29.1.8  
 (510), (511) **04** paliwa i oleje napędowe, **37** usługi budowlano-rentowne w zakresie budynków i budowli, urządzenie wnętrz, wykonywanie instalacji elektrycznych, wodnych, gazowych i centralnego ogrzewania, wykonywanie kolektorów ścieków i sieci kanalizacji deszczowej.

(111) **176446** (220) 2003 05 30 (210) 265585  
 (151) 2006 07 24 (441) 2003 12 01  
 (732) MIP Pharma Polska Sp. z o.o., Gdańsk, PL.  
 (540) Neurolipon  
 (510), (511) **05** produkty farmaceutyczne.

(111) **176447** (220) 2003 12 19 (210) 274220  
 (151) 2006 08 08 (441) 2004 04 19  
 (732) Paczkowskie Zakłady Chemii Gospodarczej „POLLENA”  
 Spółka z o.o., Paczków, PL.  
 (540) MIRAX  
 (510), (511) **03** środki do prania, środki do zmywania i czyszczenia,  
 preparaty do wybielania.

(111) **176448** (220) 2004 01 05 (210) 274593  
 (151) 2006 08 02 (441) 2004 04 19  
 (732) AAC CLIFFORD Sp. z o.o., Warszawa, PL.  
 (540)

# Logic

(531) 27.5.1  
 (510), (511) **09** przyrządy sygnalizacyjne, przewody elektryczne,  
**12** autoalarmy z oprzyrządowaniem, sprzęt radiokomunikacyjny  
 stosowany w pojazdach, **37** usługi w zakresie montażu samochodowych  
 systemów zabezpieczających i sprzętu telekomunikacyjnego.

(111) **176449** (220) 2003 09 24 (210) 270355  
 (151) 2006 08 02 (441) 2004 04 05  
 (732) „STATIM” Spółka z o.o., Poznań, PL.  
 (540)



Kolor znaku: biały, szary, czerwony

(531) 27.5.1, 29.1.1, 29.1.6  
 (510), (511) **12** pojazdy samochodowe, części składowe do pojazdów  
 samochodowych.

(111) **176450** (220) 2005 11 17 (210) 302379  
 (151) 2006 08 02 (441) 2006 02 20  
 (732) ADRIATYK Sp. z o.o., Warszawa, PL.  
 (540) ADRIATYK

(510), (511) **36** ubezpieczenia również za pośrednictwem Internetu  
 w zakresie przewozu turystów i ich pobytu w ośrodkach wypoczynkowych,  
**39** usługi biura turystycznego także za pośrednictwem Internetu,  
 transport podróży, rezerwacja w transporcie także za pośrednictwem  
 Internetu, pilotaż, informacje o transporcie także za pośrednictwem  
 Internetu, pośrednictwo w transporcie także za pośrednictwem Internetu,  
 organizowanie podróży i wycieczek także za pośrednictwem Internetu,  
 zwiedzanie, czarterowanie i wypożyczenie łodzi także za pośrednictwem  
 Internetu, **41** usługi związane z organizacją wypoczynku świadczone także  
 za pośrednictwem Internetu, obozy sportowe, obozy wakacyjne, rozrywka  
 także za pośrednictwem Internetu, rezerwacja miejsc na spektakle także  
 za pośrednictwem Internetu, wypożyczanie sprzętu sportowego,  
**43** rezerwacje hotelowe i rezerwacje kwater także za pośrednictwem  
 Internetu, turystyczne domy, bary, restauracje, motele, hotele, pensjonaty.

(111) **176451** (220) 2003 01 13 (210) 259660  
 (151) 2006 08 10 (441) 2003 07 14  
 (732) MGA Entertainment Inc., North Hills, US.  
 (540) BRATZ  
 (510), (511) **03** preparaty wybielające i inne substancje do prania,  
 środki czyszczące, polerujące, ściernie i szorujące, mydła, prepara-

ty do kąpielii piankowych, artykuły perfumeryjne, olejki eteryczne,  
 kosmetyki, środki do pielęgnacji włosów, środki do czyszczenia zębów,  
 preparaty do makijażu, **16** papier i tektura nieprzetworzona,  
 półprzetworzona lub na artykuły papiernicze, druki i materiały drukowane,  
 gazety, magazyny, periodyki, czasopisma, książki, książki hobbystyczne,  
 albumy, materiały dla artystów, znaczki, torby z tworzyw sztucznych lub z  
 papieru, tablice, książki tekturowe, zakładki, podpórki na książki,  
 pudełka kartonowe lub papierowe, kalendarze, karty, katalogi,  
 książeczki do rysowania, komiksy, kredki, pamiętniki, przybory kreślarskie,  
 przybory do pisania, figurynki z papieru, karty prospektowe,  
 etykiety do prezentów, papier do pakowania prezentów, notatniki,  
 materiały do malowania, papierowe dekoracje na przyjęcia,  
 wyroby papierowe na przyjęcia, puzzle papierowe, karty handlowe,  
 kalkomanie, artykuły piśmiennicze, materiały introligatorskie,  
 fotografie, środki klejące do artykułów piśmienniczych lub do celów  
 domowych, pędzle malarskie, maszyny do pisania i sprzęt biurowy z  
 wyjątkiem mebli, materiały instruktażowe z wyjątkiem aparatów,  
 czcionki drukarskie, matryce drukarskie, pocztówki, plakaty i małe  
 plakaty, **18** skóra i imitacja skóry, torebki, plecaki, torby szkolne,  
 torby plażowe, torby podróżne, walizki, walizy, chlebaki, torby dla  
 obozowiczów, futra – skóry, pudła skórzane lub oprawione skórą,  
 aktówki, portfele, plecaki szkolne i teczki, opakowania na klucze,  
 parasolki, parasole i laski, bicze, uprząże i wyroby rymarskie,  
**25** odzież, bielizna, buty i obuwie, nakrycia głowy, **28** zabawki,  
 gry, gry elektroniczne inne niż te przystosowane do użytku z odbiornikami  
 telewizyjnymi, artykuły gimnastyczne i sportowe z wyjątkiem ubrań,  
 butów i mat, karty do gry.

(111) **176452** (220) 2003 04 24 (210) 263959  
 (151) 2006 04 24 (441) 2003 11 03  
 (732) DAUNPOL Spółka z o.o., Warszawa, PL.  
 (540) Herkulan

(510), (511) **01** profesjonalne środki chemiczne do czyszczenia i konserwacji  
 powierzchni w biurach, przemyśle i środkach komunikacji, odczynniki  
 chemiczne inne, niż do celów medycznych i weterynaryjnych, środki  
 chemiczne do czyszczenia kominów, preparaty do konserwacji dachówki,  
 neutralizatory gazów toksycznych, preparaty do zapobiegania tworzeniu się  
 oraz do usuwania kamienia kotłowego, środki do konserwacji cegieł i murów,  
 środki do prania do celów przemysłowych, preparaty do uzdatniania wody,  
**03** środki czyszczące, polerujące i ścierające, preparaty do czyszczenia rur  
 odpływowych, preparaty do odtłuszczania, płyny do czyszczenia szkła,  
 mydła, **04** mieszaniny pochłaniające kurz, nawilżające i wiążące,  
**05** środki czyszczące, odkażające i sanitarne do celów medycznych,  
 środki dezynfekcyjne do celów higienicznych, dezodoranty inne, niż  
 do użytku osobistego, preparaty do oczyszczania i odświeżania powietrza,  
 środki owadobójcze, grzybobójcze i bakteriobójcze.

(111) **176453** (220) 2003 06 03 (210) 265717  
 (151) 2006 08 10 (441) 2003 12 15  
 (732) SIDELA S.A., Montevideo, UY.  
 (540) UNIPOX

(510), (511) **16** kleje i lepiszcza, do materiałów piśmiennych lub do celów  
 domowych.

(111) **176454** (220) 2003 06 12 (210) 266130  
 (151) 2006 07 05 (441) 2003 12 15  
 (732) „CHIMEX” Spółka z o.o., Warszawa, PL.  
 (540)



Kolor znaku: czarny, niebieski

(531) 26.5.4, 27.5.5, 29.1.12  
 (510), (511) **35** pośrednictwo w zawieraniu transakcji handlowych  
 pomiędzy producentami a odbiorcami towarów, prowadzenie agencji  
 importowo-eksportowych, wykonywanie analiz kosztów, badanie

rynku związane z dystrybucją towarów, prognozy ekonomiczne dotyczące sprzedawanych towarów, reklama na zlecenie osób trzecich, organizowanie wystaw w celach handlowych lub reklamowych, prezentacja towarów w celach handlowych lub reklamowych, udzielanie informacji handlowych, **37** usługi instalacyjne związane z aparaturą kontrolno-pomiarową do badania i kontrolowania chemicznych procesów produkcyjnych, **39** składowanie towarów chemicznych i ich dystrybucja, **41** organizowanie seminariów szkoleniowych w zakresie zasad i receptur użytkowania składowanych towarów, szkolenie w zakresie porad handlowych, szkolenia związane z aparaturą kontrolno-pomiarową do badania i kontrolowania chemicznych procesów produkcyjnych, organizowanie wystaw w celach innych niż handlowe lub reklamowe, **42** doradztwo w zakresie wykorzystania towarów w procesach produkcyjnych.

(111) **176455** (220) 2003 07 30 (210) 268003  
(151) 2006 07 07 (441) 2004 02 09  
(732) ICOPAL S.A., Zduńska Wola, PL.  
(540) 110 classic  
(510), (511) **17** folie paroizolacyjne.

(111) **176456** (220) 2003 08 18 (210) 268698  
(151) 2006 07 27 (441) 2004 02 23  
(732) Diageo North America, Inc., Norwalk, US.  
(540) PENKA  
(510), (511) **33** napoje alkoholowe.

(111) **176457** (220) 2003 08 18 (210) 268741  
(151) 2006 07 14 (441) 2004 02 23  
(732) SANOFI-SYNTHELABO Spółka z o.o., Warszawa, PL.  
(540) LOXON  
(510), (511) **05** preparaty farmaceutyczne przeciwko łysieniu.

(111) **176458** (220) 2003 08 18 (210) 268742  
(151) 2006 07 14 (441) 2004 02 23  
(732) SANOFI-SYNTHELABO Spółka z o.o., Warszawa, PL.  
(540) ANTIVIR  
(510), (511) **05** preparaty farmaceutyczne antywirusowe.

(111) **176459** (220) 2003 08 18 (210) 268743  
(151) 2006 07 14 (441) 2004 02 23  
(732) SANOFI-SYNTHELABO Spółka z o.o., Warszawa, PL.  
(540) HEPACOM  
(510), (511) **05** preparaty osłaniające i regenerujące wątrobę.

(111) **176460** (220) 2003 08 19 (210) 268744  
(151) 2006 07 07 (441) 2004 02 23  
(732) Ferax - Irlil Spółka z o.o., Zduńska Wola, PL.  
(540)



(531) 26.4.1, 27.5.1  
(510), (511) **25** wyroby pończosnicze: rajstopy, pończochy, skarpety, bielizna.

(111) **176461** (220) 2005 08 31 (210) 299542  
(151) 2006 09 28 (441) 2005 12 12  
(732) „MISSLAND” Sp. z o.o., Warszawa, PL.  
(540) miss poland  
(510), (511) **41** szkolenie modelek, hostess, fotomodelek, organizacja krajowych i międzynarodowych konkursów piękności, pokazy mody, organizowanie imprez artystycznych i estradowych.

(111) **176462** (220) 2003 08 18 (210) 268747  
(151) 2006 07 12 (441) 2004 02 23  
(732) „SANOFI-SYNTHELABO” Spółka z o.o., Warszawa, PL.  
(540) BIOCOM  
(510), (511) **05** wyroby farmaceutyczne, wyroby parafarmaceutyczne, wyroby dietetyczne, granulaty ziołowe, preparaty przeciwłuszczykowe, leki udrażniające drogi oddechowe, syropy przeciwkaszłowe, leki przeciwbólowe, leki wątrobowe.

(111) **176463** (220) 2003 08 18 (210) 268748  
(151) 2006 07 12 (441) 2004 02 23  
(732) „SANOFI-SYNTHELABO” Spółka z o.o., Warszawa, PL.  
(540) ACODIN  
(510), (511) **05** syropy przeciwkaszłowe.

(111) **176464** (220) 2003 08 18 (210) 268751  
(151) 2006 07 12 (441) 2004 02 23  
(732) „SANOFI-SYNTHELABO” Spółka z o.o., Warszawa, PL.  
(540) TUSSICOM  
(510), (511) **05** wyroby mukolityczne granulowane i w tabletkach.

(111) **176465** (220) 2003 08 19 (210) 268809  
(151) 2006 08 03 (441) 2004 02 23  
(732) Astellas Pharma Inc., Tokio, JP.  
(540)

## PRURISTAT

(531) 27.5.1  
(510), (511) **05** preparaty i substancje farmaceutyczne.

(111) **176466** (220) 2003 08 19 (210) 268810  
(151) 2006 08 03 (441) 2004 02 23  
(732) Astellas Pharma Inc, Tokio, JP.  
(540)

## WINFURAN

(531) 27.5.1  
(510), (511) **05** preparaty i substancje farmaceutyczne.

(111) **176467** (220) 2003 08 19 (210) 268811  
(151) 2006 08 03 (441) 2004 02 23  
(732) Astellas Pharma Inc., Tokio, JP.  
(540)

## ECFINE

(531) 27.5.1  
(510), (511) **05** preparaty i substancje farmaceutyczne.

(111) **176468** (220) 2003 08 20 (210) 268862  
(151) 2006 07 12 (441) 2004 02 23  
(732) SUN TEN PHARMACEUTICAL CO., LTD., Taipei, TW.  
(540)



(531) 27.5.1, 29.1.8  
(510), (511) **05** zioła chińskie, leki, żywność dietetyczna do celów medycznych, włączając leki ziołowe w pigułkach, kapsułki lub tabletki wzmacniające system odpornościowy, lub pomagające w zasypianiu, przeciwbólowe, poprawiające krążenie krwi lub wzmacniające, witaminy i minerały z ziół, lecznicze herbatki ziołowe.

(111) **176469** (220) 2003 08 25 (210) 269007  
 (151) 2006 06 13 (441) 2004 03 08  
 (732) MOBIL BETON - POLSKA Spółka z o.o., Szczecin, PL.  
 (540)

**M B P**

Kolor znaku: czerwony

(531) 27.5.1, 29.1.1  
 (510), (511) **06** betonowe elementy ze zbrojeniem metalowym dla budownictwa, betonowe szalunki metalowe dla budownictwa, **19** beton, betonowe elementy budowlane, betonowe szalunki niemetalowe, płyty budowlane niemetalowe, cement, płyty cementowe, słupy cementowe, budowlane materiały niemetalowe, **37** usługi budowlane w zakresie budowy domów mieszkalnych, budynków przemysłowych, handlowych, renowacja starych budynków.

(111) **176470** (220) 2003 09 03 (210) 269389  
 (151) 2006 08 07 (441) 2004 03 08  
 (732) American - Cigarette Company (Overseas) Limited, Zug, CH.  
 (540)

*Vogue*  
 SUBTLE SCENT  
 DELICATE TOUCH  
 EXQUISITE TASTE

Kolor znaku: niebieski, złoty

(531) 27.5.1, 29.1.2, 29.1.4  
 (510), (511) **34** papierosy, tytoń, wyroby tytoniowe, artykuły dla palących, zapalniczki, zapalaki.

(111) **176471** (220) 2003 09 03 (210) 269390  
 (151) 2006 08 07 (441) 2004 03 08  
 (732) American - Cigarette Company (Overseas) Limited, Zug, CH.  
 (540)

*Vogue*  


Kolor znaku: zielony, żółty

(531) 5.3.11, 27.5.1, 29.1.2, 29.1.3  
 (510), (511) **34** papierosy, tytoń, wyroby tytoniowe, artykuły dla palących, zapalniczki, zapalaki.

(111) **176472** (220) 2003 09 03 (210) 269391  
 (151) 2006 08 07 (441) 2004 03 08  
 (732) British American Tobacco (Brands) Inc., Louisville, US.  
 (540)



(531) 26.5.1, 27.5.1  
 (510), (511) **34** papierosy, tytoń, wyroby tytoniowe, artykuły dla palących, zapalniczki, zapalaki.

(111) **176473** (220) 2003 09 05 (210) 269467  
 (151) 2006 07 12 (441) 2004 03 08

(732) GABINET STOMATOLOGICZNY Tamara Chołast, Warszawa, PL.  
 (540)

**stomatologia**  
**gabine**

Kolor znaku: granatowy, czerwony

(531) 27.5.1, 29.1.12  
 (510), (511) **44** usługi stomatologiczne.

(111) **176474** (220) 2003 09 08 (210) 269537  
 (151) 2006 07 28 (441) 2004 03 22  
 (732) Przedsiębiorstwo Informatyczne „KAMSOFT” Lidia Sołtysik-Kamińska, Katowice, PL.  
 (540)

**OSOZ**

Kolor znaku: czerwony

(531) 27.5.1, 29.1.1  
 (510), (511) **42** usługi dotyczące systemów informatycznych w zakresie ochrony zdrowia.

(111) **176475** (220) 2003 09 15 (210) 269918  
 (151) 2006 08 07 (441) 2004 03 22  
 (732) POLFARMEX Spółka Akcyjna, Kutno, PL.  
 (540) coatex  
 (510), (511) **01** produkty chemiczne stosowane w przemyśle, **05** produkty farmaceutyczne.

(111) **176476** (220) 2003 09 26 (210) 270454  
 (151) 2006 08 03 (441) 2004 04 05  
 (732) BOC Limited, Windlesham, GB.  
 (540) ENTONOX  
 (510), (511) **05** gazy i mieszanki gazowe do celów medycznych, chirurgicznych, dentystrycznych i weterynaryjnych.

(111) **176477** (220) 2003 09 30 (210) 270572  
 (151) 2006 07 28 (441) 2004 04 05  
 (732) ZELMER S.A., Rzeszów, PL.  
 (540)

**NEW !!!**  
**MEGA POWER**

Kolor znaku: żółty, czerwony

(531) 26.1.2, 27.5.1, 27.5.5, 29.1.12  
 (510), (511) **07** odkurzacze i części do odkurzaczy, filtry do odkurzaczy, materiały filtracyjne na filtry do odkurzaczy, **16** torebki filtracyjne do odkurzaczy.

(111) **176478** (220) 2003 10 23 (210) 271596  
 (151) 2006 08 03 (441) 2004 04 19  
 (732) The Procter & Gamble Company, Cincinnati, US.  
 (540)

**PRO M**  


Kolor znaku: granatowy, czerwony, biały, niebieski  
 (531) 2.9.10, 26.15.1, 26.15.15, 26.15.25, 27.5.1, 29.1.1, 29.1.4, 29.1.8

(510), (511) **03** preparaty do pielęgnacji i higieny ust, zębów, gardła, dziąseł i jamy ustnej, preparaty do płukania zapobiegające osadzeniu się kamienia nazębnego i próchnicy, środki do czyszczenia zębów, środki do pielęgnacji zębów, proszki do czyszczenia zębów, pasty do zębów, płyny do płukania ust, proszki czyszczące, tabletki koloryzujące kamień nazębny, **05** medyczne preparaty pielęgnacji i higieny ust, zębów, gardła, dziąseł i jamy ustnej, preparaty do płukania zapobiegające osadzeniu się kamienia nazębnego i próchnicy, środki do czyszczenia zębów, środki do pielęgnacji zębów, proszki do czyszczenia zębów, pasty do zębów, płyny do płukania ust, preparaty w aerozolu do ust, żele do zębów, żele z fluorem, płyny do płukania zębów z fluorem, proszki czyszczące, tabletki koloryzujące kamień nazębny, preparaty do prewencyjnej pielęgnacji zębów i dziąseł, tabletki do żucia do pielęgnacji zębów, medyczne gumy do żucia, produkty czyszczące i pielęgnacyjne również z efektem dezynfekującym do sztucznych zębów, protez, klamer i mostów, środki klejące do sztucznych zębów, proszki klejące, **21** szczoteczki do zębów, materiały przygotowane do robienia szczoteczek, ultrasonograficzne urządzenia czyszczące do protez dentystycznych, nie elektryczne przyrządy i materiały zawarte w klasie 21, wszystkie do celów czyszczących, części i wyposażenie zawarte w klasie 21 do wyżej wymienionych towarów, szczotki, przyrządy trzymające i dozujące zawarte w klasie 21.

(111) **176479** (220) 2003 10 23 (210) 271597  
 (151) 2006 08 03 (441) 2004 04 19  
 (732) The Procter & Gamble Company, Cincinnati, US.  
 (540)



Kolor znaku: granatowy, czerwony, biały, niebieski, bordowy  
 (531) 19.13.21, 26.15.1, 26.15.15, 26.15.25, 27.5.1, 29.1.1, 29.1.4, 29.1.8  
 (510), (511) **03** preparaty do pielęgnacji i higieny ust, zębów, gardła, dziąseł i jamy ustnej, preparaty do płukania zapobiegające osadzeniu się kamienia nazębnego i próchnicy, środki do czyszczenia zębów, środki do pielęgnacji zębów, proszki do czyszczenia zębów, pasty do zębów, płyny do płukania ust, proszki czyszczące, tabletki koloryzujące kamień nazębny, **05** medyczne preparaty pielęgnacji i higieny ust, zębów, gardła, dziąseł i jamy ustnej, preparaty do płukania zapobiegające osadzeniu się kamienia nazębnego i próchnicy, środki do czyszczenia zębów, środki do pielęgnacji zębów, proszki do czyszczenia zębów, pasty do zębów, płyny do płukania ust, preparaty w aerozolu do ust, żele do zębów, żele z fluorem, płyny do płukania zębów z fluorem, proszki czyszczące, tabletki koloryzujące kamień nazębny, preparaty do prewencyjnej pielęgnacji zębów i dziąseł, tabletki do żucia do pielęgnacji zębów, medyczne gumy do żucia, produkty czyszczące i pielęgnacyjne również z efektem dezynfekującym do sztucznych zębów, protez, klamer i mostów, środki klejące do sztucznych zębów, proszki klejące, **21** szczoteczki do zębów, materiały przygotowane do robienia szczoteczek, ultrasonograficzne urządzenia czyszczące do protez dentystycznych, nie elektryczne przyrządy i materiały zawarte w klasie 21, wszystkie do celów czyszczących, części i wyposażenie zawarte w klasie 21 do wyżej wymienionych towarów, szczotki, przyrządy trzymające i dozujące zawarte w klasie 21.

(111) **176480** (220) 2003 10 28 (210) 271786  
 (151) 2006 08 10 (441) 2004 04 19  
 (732) LUVIER s.c. Michał Ostrowski, Maciej Szuchiewicz,  
 Małgorzata Ostrowska, Sopot, PL.  
 (540)

LUVIER

(531) 27.5.1  
 (510), (511) **03** kosmetyki pielęgnacyjne do ciała i twarzy.

(111) **176481** (220) 2000 05 16 (210) 218524  
 (151) 2006 05 18  
 (732) TEGOLA POLONIA Ltd. Spółka z o.o., Łódź, PL.  
 (540)

Compact

(531) 27.5  
 (510), (511) **19** bitumiczne dachówki w formie płyt prostokątnych, kryte folią miedzianą.

(111) **176482** (220) 2001 03 02 (210) 232396  
 (151) 2006 05 11  
 (732) Przedsiębiorstwo Pszczelarskie „APIPOL - KRAKÓW”  
 Spółka z o.o., Brzączowice, PL.  
 (540)

Apipol

Kolor znaku: czarny, żółty

(531) 3.11, 27.5  
 (510), (511) **03** olejki aromatyczne, saszetki zapachowe, chusteczki nasączone płynami kosmetycznymi, wyroby perfumeryjne, olejki eteryczne z drzewa cedrowego, preparaty kosmetyczne do kąpieli, kosmetyki, wody kolońskie, perfumy, zestawy kosmetyczne, kremy kosmetyczne, perfumy na bazie kwiatów, maseczki kosmetyczne, mydła toaletowe, aromaty do napojów, środki do prania, detergenty inne niż używane w procesach produkcyjnych oraz inne niż do celów medycznych, pasty do skór i do obuwia, wywabiacze do plam, kosmetyki do opalania, sole kąpielowe do celów innych niż lecznicze, szampony, wosk do depilacji, parkietów, krawiecki, polerski, pralniczy i szewski, **04** knoty do lamp i świec, nafta oświetleniowa, środki do konserwacji skóry, świece, tłuszcze przemysłowe, wosk do oświetlania, wosk pszczeli, **05** balsamy do celów leczniczych, odżywki i syropy witaminowe dla dzieci stosowane w lecznictwie, chusteczki nasączone płynami farmaceutycznymi, cukierki do celów farmaceutycznych, preparaty farmaceutyczne, guma do żucia do celów leczniczych, herbaty ziołowe lecznicze, korzenie lekarskie, nalewki do celów leczniczych, napoje dietetyczne do celów leczniczych, pokarm dla niemowląt, chemikalia medyczne, syropy do użytku medycznego, środki farmaceutyczne pochodzenia roślinnego i pszczelego, zioła lecznicze, żywność dietetyczna dla celów leczniczych, **07** maszyny i urządzenia dla przemysłu rolno-spożywczego, maszyny i sprzęt rolniczy, **09** odzież specjalna przeznaczona do opróżniania uli, **16** artykuły biurowe, artykuły szkolne, papierowe chusteczki do nosa, aparaty ręczne do etykietowania, folie z tworzyw sztucznych do pakowania, papier, papier toaletowy, karton, kleje do papieru i kartonu, papeteria, materiały do modelowania, **20** meble, lustra, kosze, koszyki, leżaki, materace, materace sprężynowe do łóżek, materace powietrzne nie do celów leczniczych, osprzęt do okien niemetalowy, pojemniki, pojemniki niemetalowe, pojemniki do pakowania z tworzyw sztucznych, rolety wewnętrzne, szyny do zastłon, śpiwory kempingowe, zamki do pojazdów niemetalowe, zaciski do rur lub kabli niemetalowe, zamki inne niż elektryczne niemetalowe, ule, ramki do uli, ramki na plastry miodu do uli, wózki meblowe, **29** mięso, ekstrakty mięsne, ryby, drób, dziczyzna, masło, margaryna, kazeina do celów spożywczych, owoce i warzywa konserwowane, mięso konserwowane, chrupki jabłkowe, owocowe, i ziemniaczane, kawior, produkty mleczne, galaretki owocowe, owoce smażone w cukrze, grzyby konserwowane, pyłki kwiatowe, marmolady, orzechy spreparowane, **30** kawa, herbata, kakao, cukier, wyroby cukiernicze, lody, słodycze, miód, wyroby cukiernicze na bazie miodu, ciasta, ciastka, ciasteczka, aromaty do ciasta inne niż olejki eteryczne, cukierki, cukierki na bazie miodu, enzymy do ciast, olejki eteryczne do ciast, chrupki kukurydziane, sosy do sałat, **32** lemoniady, esencje do produkcji napojów, syropy do lemoniady, środki do produkcji napojów, napoje bezalkoholowe, napoje na bazie miodu, napoje z soków owocowych bezalkoholowe, piwo, sok pomidorowy, soki owocowe, woda, woda gazowana, woda sodowa, woda mine-



ralna, produkty do wytwarzania wody mineralnej i gazowanej, wyciągi z owoców bezalkoholowe, **33** wyciągi z owoców alkoholowe, alkohole, ekstrakty alkoholowe, esencje alkoholowe, wino, miody pitne alkoholowe, **39** transport autobusowy na rzecz osób trzecich, dostarczanie towarów, dystrybucja towarów, transport samochodowy towarów, organizowanie podróży i wycieczek, pakowanie produktów, przewóz ruchomości, transport samochodowy na rzecz osób trzecich, spedycja, wyładunek towarów, wynajmowanie pojazdów, **42** doradztwo zawodowe, projektowanie robót budowlanych, inżynierskich i instalacyjnych w zakresie budownictwa ogólnego i przemysłowego, prowadzenie prac projektowych w zakresie specjalistycznego pszczelarstwa.

(111) **176483** (220) 2001 12 03 (210) 243782  
(151) 2006 05 30 (441) 2002 06 17  
(732) Zakład Produkcyjno Handlowy „LITEX” Stanisław Litwin,  
Ostrów Wielkopolski, PL.

(540) świat lnu  
(510), (511) **24** tekstylia i wyroby włókiennicze nie ujęte w innych klasach z lnu i z dodatkiem lnu, **25** odzież z materiałów lnianych i z dodatkiem lnu, nakrycia głowy z materiałów lnianych i dodatkiem lnu, **35** organizowanie i prowadzenie sieci sprzedaży w zakresie odzieży, tkanin, tekstyliów z lnu i z dodatkiem, pokazy towarów i wystawy w celach handlowych, pośrednictwo handlowe.

(111) **176484** (220) 2001 12 03 (210) 243783  
(151) 2006 05 30 (441) 2002 06 17  
(732) Zakład Produkcyjno Handlowy „LITEX” Stanisław Litwin,  
Ostrów Wielkopolski, PL.  
(540)



Kolor znaku: popielaty, niebieski, żółty  
(531) 5.5, 26.11, 27.5, 29.1

(510), (511) **24** tekstylia i wyroby włókiennicze nie ujęte w innych klasach z lnu i z dodatkiem lnu, **25** odzież z materiałów naturalnych lnianych i z dodatkiem lnu, nakrycia głowy z materiałów lnianych i z dodatkiem lnu, **35** organizowanie i prowadzenie sieci sprzedaży w zakresie odzieży, tkanin, tekstyliów z lnu i z dodatkiem lnu, pokazy towarów i wystawy w celach handlowych, pośrednictwo handlowe.

(111) **176485** (220) 2001 12 03 (210) 243785  
(151) 2006 05 30 (441) 2002 06 17  
(732) Zakład Produkcyjno Handlowy LITEX Stanisław Litwin,  
Ostrów Wielkopolski, PL.  
(540)



Kolor znaku: popielaty, niebieski, żółty  
(531) 5.5, 26.11, 27.5, 29.1

(510), (511) **24** tekstylia i wyroby włókiennicze nie ujęte w innych klasach lnu i z dodatkiem lnu, **25** odzież z materiałów naturalnych lnianych i z dodatkiem lnu, nakrycia głowy z materiałów lnianych i z dodatkiem lnu, **35** organizowanie i prowadzenie sieci sprzedaży w zakresie odzieży, tkanin, tekstyliów z lnu i z dodatkiem lnu, pokazy towarów i wystawy w celach handlowych, pośrednictwo handlowe.

(111) **176486** (220) 2001 12 06 (210) 243924  
(151) 2006 05 30 (441) 2002 06 17  
(732) Zakłady Tworzyw Sztucznych „ZĄBKOWICE-ERG”  
Spółka Akcyjna, Dąbrowa Górnicza, PL.

(540)



Kolor znaku: ciemnozielony, czarny, biały

(531) 2.1, 12.1, 14.11, 25.1, 26.4, 27.5, 29.1  
(510), (511) **16** wyroby wytłaczane i zgrzewane z tworzyw sztucznych jak: worki, torby i kaptury, folie z polietylenu do pakowania, taśmy przylepne i samoprzylepne z tworzyw sztucznych do użytku domowego, **17** folie oraz taśmy przylepne i samoprzylepne z tworzyw sztucznych inne niż do pakowania.

(111) **176487** (220) 2001 12 06 (210) 243925  
(151) 2006 05 30 (441) 2002 06 17  
(732) Zakłady Tworzyw Sztucznych „ZĄBKOWICE-ERG”  
Spółka Akcyjna, Dąbrowa Górnicza, PL.  
(540)



Kolor znaku: żółty, zielony, biały, czarny

(531) 2.1, 12.1, 18.1, 25.1, 26.4, 26.5, 27.5, 29.1  
(510), (511) **16** wyroby wytłaczane i zgrzewane z tworzyw sztucznych jak: worki, torby i kaptury, folie z polietylenu do pakowania, taśmy przylepne i samoprzylepne z tworzyw sztucznych do użytku domowego, **17** folie oraz taśmy przylepne i samoprzylepne z tworzyw sztucznych inne niż do pakowania.

(111) **176488** (220) 2002 03 07 (210) 247383  
(151) 2006 05 11 (441) 2002 09 09

(732) Dom Maklerski PENETRATOR S.A., Kraków, PL.  
(540) ELEKTRONICZNE KONTO GIEŁDOWE EKG  
(510), (511) **35** organizowanie wystaw w celach handlowych lub reklamowych, prognozy ekonomiczne, informacja o działalności gospodarczej, informacja o działalności gospodarczej (zdobywanie informacji), **36** analizy finansowe, doradztwo w celach finansowych, finansowe doradztwo, finansowa informacja, finansowe operacje, finansowe usługi, giełdowe notowania, giełdowe pośrednictwo, inwestycje kapitałowe, pośrednictwo maklerskie na giełdach, pożyczki, rozliczenia finansowe transakcji, transakcje finansowe, zarządzanie finansami, **41** edukacja, organizowanie i prowadzenie: konferencji, kongresów, konkursów, sympozjów, kursów, zjazdów, seminariów, publikowanie tekstów innych niż teksty reklamowe.

(111) **176489** (220) 2003 10 28 (210) 271809  
(151) 2006 07 19 (441) 2004 04 19

(732) Zakłady Przemysłu Cukierniczego MIESZKO S.A., Racibórz, PL.  
(540) MIESZKO KULE ARMATNIE  
(510), (511) **30** kawa, herbata, kakao, ryż, tapioka, sago, kawa nienaturalna, mąka i produkty zbożowe, chleb, wyroby cukiernicze i słody-

cze, lody, miód, melasa (syropy), drożdże, proszek do pieczenia, sól, musztarda, ocet, sosy (przyprawy), przyprawy, lód.

(111) **176490** (220) 2003 11 13 (210) 272578  
(151) 2006 08 08 (441) 2004 04 19  
(732) ZAKŁADY FARMACEUTYCZNE „POLPHARMA” S.A.,  
Starogard Gdański, PL.  
(540)



Kolor znaku: biały, żółty, granatowy  
(531) 26.11.3, 27.5.1, 29.1.13  
(510), (511) **05** preparaty farmaceutyczne i weterynaryjne.

(111) **176491** (220) 2003 11 13 (210) 272579  
(151) 2006 08 08 (441) 2004 04 19  
(732) ZAKŁADY FARMACEUTYCZNE „POLPHARMA” S.A.,  
Starogard Gdański, PL.  
(540)



Kolor znaku: biały, żółty, czerwony, czarny  
(531) 19.13.1, 19.13.21, 26.11.2, 27.5.1, 29.1.14  
(510), (511) **05** preparaty farmaceutyczne i weterynaryjne.

(111) **176492** (220) 2003 11 13 (210) 272580  
(151) 2006 08 08 (441) 2004 04 19  
(732) ZAKŁADY FARMACEUTYCZNE „POLPHARMA” S.A.,  
Starogard Gdański, PL.  
(540)



Kolor znaku: biały, żółty, czerwony, granatowy  
(531) 26.11.3, 27.5.1, 29.1.14  
(510), (511) **05** preparaty farmaceutyczne i weterynaryjne.

(111) **176493** (220) 2003 11 13 (210) 272581  
(151) 2006 08 08 (441) 2004 04 19  
(732) ZAKŁADY FARMACEUTYCZNE „POLPHARMA” S.A.,  
Starogard Gdański, PL.  
(540)



Kolor znaku: żółty, czarny, zielony, biały, pomarańczowy  
(531) 5.3.11, 5.11.1, 26.1.2, 26.4.1, 26.11.3, 27.5.1, 29.1.15  
(510), (511) **05** preparaty farmaceutyczne i weterynaryjne.

(111) **176494** (220) 2003 11 17 (210) 272652  
(151) 2006 07 06 (441) 2004 04 19  
(732) Hotel Bugatti s.c. M. Fura i Z. Trzebiński, Wrocław, PL.  
(540) BUGATTI  
(510), (511) **43** usługi związane z: rezerwowaniem i wynajmowaniem  
miejsc noclegowych oraz prowadzeniem hoteli, kawiarni, pensjona-  
tów, restauracji, stołówek, snack-barów, pubów, domów turystycz-  
nych i moteli.

(111) **176495** (220) 2003 12 02 (210) 273373  
(151) 2006 07 21 (441) 2004 04 19  
(732) AMBRA S.A., Warszawa, PL.  
(540) MICHELANGELO VERMOUTH  
(510), (511) **33** napoje alkoholowe, wina, wódki, likiery.

(111) **176496** (220) 2003 12 02 (210) 273374  
(151) 2006 07 21 (441) 2004 04 19  
(732) AMBRA S.A., Warszawa, PL.  
(540) CAZZANO VERMOUTH  
(510), (511) **33** napoje alkoholowe, wina, wódki, likiery.

(111) **176497** (220) 2003 12 02 (210) 273384  
(151) 2006 07 21 (441) 2004 04 19  
(732) Przedsiębiorstwo Produkcyjno Handlowo Usługowe TESPOL,  
Tadeusz Koralewski, Iwona Koralewska, Stanisławów Stary, PL.  
(540) ENVIE  
(510), (511) **25** odzież, bielizna damska, męska i dziecięca.

(111) **176498** (220) 2003 12 05 (210) 273487  
(151) 2006 08 07 (441) 2004 04 19  
(732) Biofarm Spółka z o.o., Poznań, PL.  
(540) LIPOFAR  
(510), (511) **05** produkty farmaceutyczne: leki, środki dezynfekcyjne,  
odkażające, produkty weterynaryjne, dietetyczne środki medyczne,  
produkty sanitarne: materiały opatrunkowe, plastry, podpaski higie-  
niczne, żywność dla niemowląt.

(111) **176499** (220) 2003 12 05 (210) 273488  
(151) 2006 08 07 (441) 2004 04 19  
(732) Biofarm Spółka z o.o., Poznań, PL.  
(540) AMBROFAR  
(510), (511) **05** produkty farmaceutyczne: leki, środki dezynfekcyjne,  
odkażające, produkty weterynaryjne, dietetyczne środki medyczne,  
produkty sanitarne: materiały opatrunkowe, plastry, podpaski higie-  
niczne, żywność dla niemowląt.

(111) **176500** (220) 2003 12 19 (210) 274219  
(151) 2006 08 08 (441) 2004 04 19  
(732) Agropak sp.j. Zakład Konfekcjonowania Środków  
Chemicznych B.Pluta, G.Brzeziński, S.Pluta-Kędroń, R.Brzeziński,  
Jaworzno, PL.  
(540) systemik  
(510), (511) **05** pestycydy.

(111) **176501** (220) 2001 02 15 (210) 231584  
(151) 2006 05 18  
(732) „Stadnina Koni Maciukiewicz” Spółka z ograniczoną  
odpowiedzialnością, Nowęcin, PL.  
(540)



Kolor znaku: biały, złoty, czerwony, granatowy, niebieski, beżowy,  
żółty  
(531) 3.3, 27.5, 29.1

(510), (511) **35** usługi doradztwa w zakresie zarządzania hodowlą koni wierzchowych, **39** usługi w zakresie wynajmu koni wierzchowych, **44** usługi w zakresie hodowli koni wierzchowych.

(111) **176502** (220) 2001 11 16 (210) 243012  
(151) 2006 07 19 (441) 2002 05 20  
(732) AMBRA Spółka Akcyjna, Warszawa, PL.

(540) CAZZANO

(510), (511) **32** piwo, wody mineralne i gazowane oraz inne napoje bezalkoholowe, napoje owocowe i soki owocowe, syropy i inne do produkcji napojów, **33** napoje alkoholowe, wina, wódki, likiery.

(111) **176503** (220) 2001 11 28 (210) 243518  
(151) 2006 07 28 (441) 2002 06 03

(732) „JZO” Spółka z ograniczoną odpowiedzialnością, Jelenia Góra, PL.

(540) AGAT

(510), (511) **09** soczewki okularowe do korekty wzroku.

(111) **176504** (220) 2002 06 06 (210) 251290  
(151) 2006 05 16 (441) 2002 12 16

(732) LINCOLN GLOBAL, Inc., Monterey Park, US.

(540) ARCWELD

(510), (511) **01** topniki oraz preparaty chemiczne do spawania, **09** wyposażenie i sprzęt spawalniczy zawarty w tej klasie, źródła zasilania, podawarki drutu spawalniczego oraz stosowny osprzęt, materiały pomocnicze do spawania, w tym elektrody, drut do spawania.

(111) **176505** (220) 2002 07 22 (210) 253144  
(151) 2006 05 23 (441) 2003 01 27

(732) City Net Spółka z o.o., Poznań, PL.

(540) CITY NET

(510), (511) **09** komputery oraz inne urządzenia elektroniczne służące w szczególności do przesyłu sygnału telewizyjnego oraz danych, **37** usługi w zakresie instalowania, konserwacji i naprawy urządzeń elektronicznych, w tym w telekomunikacyjnych, **38** usługi telekomunikacyjne w zakresie przesyłania do abonentów sieci kablowej sygnałów telewizyjnych lub radiowych, przesyłania, nadawania lub odbioru sygnału telewizyjnego lub radiowego w celu bezpośredniego jego odbioru przez ogół obywateli, transmisji danych oraz teleinformatyki, **42** usługi w zakresie projektowania oprogramowania komputerowego, projektowania stron internetowych.

(111) **176506** (220) 2002 08 19 (210) 254224  
(151) 2006 05 31 (441) 2003 02 24

(732) „GT-TECH” Tomasz Grycuk, Białystok, PL.

(540)



Kolor znaku: pomarańczowy, żółty, czarny, złoty, czerwony

(531) 5.11, 11.3, 27.5, 29.1

(510), (511) **30** przyprawy, **32** ekstrakty owocowe bezalkoholowe, esencje do produkcji napojów, koktajle bezalkoholowe, syropy do napojów, napoje bezalkoholowe, proszki do napojów, środki do produkcji napojów, nektary owocowe, napoje z soków, soki owocowe, soki warzywne.

(111) **176507** (220) 2002 12 04 (210) 258385  
(151) 2006 05 31 (441) 2003 06 16

(732) Przedsiębiorstwo Produkcyjno-Usługowo-Handlowe „MARBET-WIL” Spółka z o.o., Bielsko-Biała, PL.

(540) SULKER

(510), (511) **19** odwodnienia liniowe, rury i przewody drenażowe z polimerobetonu, niemetalowe rury i przewody spustowe na bazie keramzytu i produktów ceramicznych łączonych polimerem siarki.

(111) **176508** (220) 2003 02 25 (210) 261446  
(151) 2006 05 29 (441) 2003 09 08

(732) GRUPA WYDAWNICZA INFOR Spółka Akcyjna, Warszawa, PL.

(540)



Kolor znaku: biały, beżowy, czerwony, niebieski

(531) 26.11.2, 27.5.1, 29.1.15

(510), (511) **09** urządzenia do nagrywania, transmisji lub reprodukcji dźwięku lub obrazu, magnetyczne i optyczne nośniki danych, płyty i dyski z nagraniami, taśmy magnetyczne, sprzęt przetwarzający dane, publikacje zapisane w wersji elektronicznej na elektronicznych nośnikach, elektroniczne bazy danych tekstów aktów prawnych, **16** papier, tektura i wyroby z tych materiałów, nie ujęte w innych klasach, druki w szczególności dzienniki, poradniki, broszury, czasopiśma, kalendarze, katalogi, skrypty, książki, materiały intrologatorskie w tym obwoluty na publikacje wymiennokartkowe, materiały fotograficzne, materiały szkoleniowe i instruktażowe, materiały z tworzyw sztucznych do pakowania (nie ujęte w innych klasach), czcionki drukarskie, matryce, **35** usługi reklamowe i promocyjne, usługi telemarketingowe, usługi zarządzania i administrowania w działalności gospodarczej i handlowej, usługi w zakresie doradztwa w sprawach gospodarczych, usługi polegające na rejestrowaniu, sporządzaniu odpisów, składzie, kompilacji i/lub systematyzacji pisemnych informacji oraz rejestrowaniu, a także wykorzystywaniu lub kompilacji danych matematycznych i/lub statystycznych oraz prawnych, zwłaszcza w dziedzinie działalności gospodarczej i handlowej, usługi badania rynku i sondaże opinii publicznej oraz pozyskiwania informacji gospodarczej, doradztwo ekonomiczne w zakresie prowadzenia przedsiębiorstw, doradztwo zawodowe dotyczące spraw kadrowych i doboru personelu, **36** usługi doradcze w sprawach finansowych, ubezpieczeniowych i podatkowych, **40** usługi w zakresie fotokładu, **41** usługi w zakresie edukacji, nauczanie w tym nauczanie korespondencyjne, rozrywka, usługi w zakresie działalności rekreacyjnej i kulturalnej, usługi w zakresie produkcji filmów, usługi w zakresie organizowania i prowadzenia konferencji, seminariów, szkoleń i kongresów, usługi w zakresie organizacji wystaw w celach edukacyjnych i kulturalnych, **42** usługi w zakresie projektowania i rozwoju sprzętu i oprogramowania komputerowego, usługi w zakresie analizy systemów komputerowych, usługi w zakresie tworzenia grafiki użytkowej, usługi w zakresie tworzenia, odtwarzania i odpłatnego udostępniania komputerowych baz danych, doradztwo prawne w zakresie prowadzenia przedsiębiorstw, usługi w zakresie doradztwa zawodowego, zarządzanie zbiorami informatycznymi oraz serwisami internetowymi.

(111) **176509** (220) 2003 02 25 (210) 261448  
(151) 2006 05 29 (441) 2003 09 08

(732) GRUPA WYDAWNICZA INFOR Spółka Akcyjna, Warszawa, PL.

(540)



Kolor znaku: beżowy, czerwony, biały

(531) 26.11.2, 27.5.1, 29.1.14

(510), (511) **09** urządzenia do nagrywania, transmisji lub reprodukcji dźwięku lub obrazu, magnetyczne i optyczne nośniki danych, płyty i dyski z nagraniami, taśmy magnetyczne, sprzęt przetwarzający dane, publikacje zapisane w wersji elektronicznej na elektronicznych nośnikach, elektroniczne bazy danych tekstów aktów prawnych, **16** papier, tektura i wyroby z tych materiałów, nie ujęte w innych klasach, druki w szczególności dzienniki, poradniki, broszury, czasopiśma, kalendarze, katalogi, skrypty, książki, materiały intrologatorskie w tym obwoluty na publikacje wymiennokartkowe, materiały fotograficzne, materiały szkoleniowe i instruktażowe, materiały z tworzyw sztucznych do pakowania (nie ujęte w innych klasach), czcionki drukarskie, matryce, **35** usługi reklamowe i promocyjne, usługi telemarketingowe, usługi zarządzania i administrowania w działalności gospodarczej i handlowej, usługi w zakresie doradztwa w sprawach gospodarczych, usługi polegające na rejestrowaniu, sporządzaniu odpisów, składzie, kompilacji i/lub systematyzacji pisemnych informacji oraz rejestrowaniu, doradztwo zawodowe dotyczące spraw kadrowych i doboru personelu, **36** usługi doradcze w sprawach finansowych, ubezpieczeniowych i podatkowych, **40** usługi w zakresie fotoskładu, **41** usługi w zakresie edukacji, nauczanie w tym nauczanie korespondencyjne, rozrywka, usługi w zakresie działalności rekreacyjnej i kulturalnej, usługi w zakresie produkcji filmów, usługi w zakresie organizowania i prowadzenia konferencji, seminariów, szkoleń i kongresów, usługi w zakresie organizacji wystaw w celach edukacyjnych i kulturalnych, **42** usługi w zakresie projektowania i rozwoju sprzętu i oprogramowania komputerowego, usługi w zakresie analizy systemów komputerowych, usługi w zakresie tworzenia grafiki użytkowej, usługi w zakresie tworzenia, odtwarzania i odpłatnego udostępniania komputerowych baz danych, doradztwo prawne w zakresie prowadzenia przedsiębiorstw, usługi w zakresie doradztwa zawodowego, zarządzanie zbiorami informatycznymi oraz serwisami internetowymi.

(111) **176510** (220) 2003 03 05 (210) 261900  
 (151) 2006 07 03 (441) 2003 09 08  
 (732) Kompania Spirytusowa „Wratislavia” Polmos Wrocław S.A., Wrocław, PL.  
 (540) imperial luxury  
 (510), (511) **33** napoje alkoholowe.

(111) **176511** (220) 2003 04 22 (210) 263863  
 (151) 2006 07 28 (441) 2003 11 03  
 (732) Spółdzielnia Niewidomych „NADODRZE”, Bytom Odrzański, PL.  
 (540)



Kolor znaku: czerwony, niebieski

(531) 27.1.1, 27.5.1, 29.1.12

(510), (511) **06** haki metalowe, kołki metalowe do ścian, korki, zakrętki metalowe, napinacze drutu metalowe zawarte w tej klasie, napinacze taśm metalowych zawarte w tej klasie, ograniczniki metalowe, okucia metalowe, pierścienie metalowe, podkładki regulacyjne jako dystansowe, przetyczki, przewody ciśnieniowe metalowe, rolki, bloki metalowe inne niż do maszyn, sprężyny stosowane jako drobniaczka metalowa, sprzączki z metali nieszlachetnych inne niż do obuwia, zaciski (klamry) metalowe, zaciski do naprężania, zamknięcia do pojemników metalowe, zawlecзки, przetyczki metalowe, **20** dyble niemetalowe, haki do zasłon, kółka do zasłon, krążki z tworzyw sztucznych do zasłon, nakrętki i nity niemetalowe, osprzęt do mebli

niemetalowy, przewody giętkie, rolki do zasłon, sworznie niemetalowe, szyny do zasłon, śruby niemetalowe, uchwyty jako zaciski z tworzyw sztucznych do rur lub kabli, wieszaki niemetalowe, zamknięcia również do pojemników, **40** frezowanie, lutowanie, obróbka metali, platerowanie i powlekanie metali, polerowanie, spawanie, trawienie.

(111) **176512** (220) 2003 05 08 (210) 264503  
 (151) 2006 07 20 (441) 2003 11 17  
 (732) TEHAND Spółka z o.o., Lublin, PL.  
 (540)



Kolor znaku: zielony i odcienie, czarny

(531) 1.5.1, 26.1.2, 27.5.1, 29.1.3

(510), (511) **06** konstrukcje stalowe, ściany stalowe, drzwi metalowe, metalowy osprzęt do mebli, gałki, uchwyty metalowe, drzwi przesuwane, rolki, prowadnice do drzwi przesuwanych, **07** stoły do maszyn, **09** meble laboratoryjne, tace laboratoryjne, **10** meble specjalne do celów medycznych, aparaty, urządzenia, meble medyczne, chirurgiczne, stomatologiczne i laboratoryjne, **11** lampy laboratoryjne i osłony do lamp laboratoryjnych, wyciągi do laboratoriów, **19** ścianki meblowe niemetalowe, **20** meble, meble biurowe, meble szkolne, meble metalowe, biurka, stoliki ruchome pod komputery i maszyny do pisania, stoły, blaty do stołów, stoły metalowe, stoły warsztatowe, wózki meblowe, stolarka meblowa, półki meblowe i drzwi do mebli, **24** okładziny do mebli z tworzyw sztucznych, **35** zgrupowanie na rzecz osób trzecich różnych towarów pozwalające nabywcy wygodnie je oglądać i kupować w dużym sklepie wielobranżowym lub supermarkecie, zgrupowanie na rzecz osób trzecich różnych towarów pozwalające nabywcy wygodnie je oglądać i kupować w sklepie z aparatami, urządzeniami i meblami medycznymi, chirurgicznymi i stomatologicznymi, pośrednictwo w zawieraniu umów kupna-sprzedży aparatów, urządzeń i mebli medycznych, chirurgicznych, stomatologicznych i laboratoryjnych, **37** montaż i naprawa aparatury i urządzeń, medycznych, chirurgicznych, stomatologicznych i laboratoryjnych, **44** świadczenie usług medycznych w następującym zakresie: stomatolog, lekarze specjaliści, psycholog.

(111) **176513** (220) 2003 05 30 (210) 265591  
 (151) 2006 07 27 (441) 2003 12 01  
 (732) DocuCorp International, Inc., Dallas, US.  
 (540)



(531) 26.4.9

(510), (511) **09** oprogramowanie komputerowe służące do tworzenia, produkcji, konwersji, zapisywania, indeksowania, archiwizowania, drukowania, obrazowania, przeglądania, publikowania, przekazywania, utajniania, zarządzania, typografii i dystrybucji dokumentów, **35** usługi w zakresie stałego podwykonawstwa przy zarządzaniu dokumentami, **38** usługi w zakresie stałego podwykonawstwa przy dystrybucji dokumentów poprzez środki elektroniczne, **39** usługi w zakresie stałego podwykonawstwa przy dystrybucji dokumentów poprzez środki nielektroniczne, **40** usługi w zakresie stałego podwykonawstwa przy drukowaniu dokumentów, **41** usługi w zakresie stałego podwykonawstwa przy publikowaniu dokumentów, **42** usługi w zakresie konsultacji w zakresie oprogramowania komputerowego, usługi w zakresie wspomaganie oprogramowania komputerowego, usługi w zakresie skalania i instalacji oprogramowania komputerowego, usługi w zakresie stałego podwykonawstwa przy tworzeniu, produkcji, konwersji, zapisywaniu, indeksowaniu, archiwizowaniu, obrazowaniu, przeglądaniu, przekazywaniu, utajnieniu, typografii dokumentów poprzez globalną sieć komputerową.

(111) **176514** (220) 2003 07 07 (210) 267054  
 (151) 2006 07 07 (441) 2004 01 12  
 (732) Zakład Cukierniczy B i R Dybalscy, Łódź, PL.  
 (540)



Kolor znaku: żółty, biały  
 (531) 26.1.2, 27.5.1, 29.1.2  
 (510), (511) **30** pizze.

(111) **176515** (220) 2003 07 09 (210) 267176  
 (151) 2006 08 08 (441) 2004 01 12  
 (732) INTRO E.Skiba, St.Skiba Spółka Jawna, Śrem, PL.  
 (540)



Kolor znaku: czarny, zielony, biały  
 (531) 26.4.2, 27.5.1, 29.1.3, 29.1.6, 29.1.8  
 (510), (511) **16** segregator, teczki, skoroszyty, pudełka kartonowe i papierowe.

(111) **176516** (220) 2003 07 11 (210) 267291  
 (151) 2006 08 07 (441) 2004 01 12  
 (732) „ETOS” Spółka Akcyjna, Gdańsk, PL.  
 (540) INVADER

(510), (511) **03** kosmetyki do pielęgnacji i upiększania ciała, włosów, wyroby perfumeryjne, olejki eteryczne, środki toaletowe do mycia, golenia, **09** okulary, etui na okulary, **18** torby podróżne, sportowe, na zakupy, plażowe, plecaki szkolne, turystyczne, walizki, tornistry szkolne, teczki biurowe, aktówki, kasetki, etui na klucze, torebki, portfele, portmonetki, **20** meble do wyposażenia mieszkań, biur, sklepów, hoteli, **25** odzież, obuwie, nakrycia głowy, futra, płaszcze, kurtki, ubrania, kostiumy, marynarki, żakiety, kamizelki, bluzy, wdzianka, spodnie, krótkie spodnie, (szorty, bermudy), spódnice, koszule, bluzki, suknie, swetry, pulowery, dresy, bielizna dla dzieci i dorosłych, skarpety, rajstopy, pończochy, kapelusze, czapki, paski, apaszki, fulary, szale, szaliki, krawaty, muszki.

(111) **176517** (220) 2003 07 18 (210) 267562  
 (151) 2006 07 24 (441) 2004 01 26  
 (732) Die Bergkelder Beperk, Stellenbosch, ZA.  
 (540) FLEUR DU CAP  
 (510), (511) **33** napoje alkoholowe (z wyjątkiem piwa).

(111) **176518** (220) 2003 07 28 (210) 267920  
 (151) 2006 07 17 (441) 2004 02 09  
 (732) EKO-VIT Sp. z o.o., Łódź, PL.  
 (540) TABU  
 (510), (511) **32** napoje bezalkoholowe, piwo.

(111) **176519** (220) 2003 07 29 (210) 267998  
 (151) 2006 07 20 (441) 2004 02 09  
 (732) „AQUAEL-BIS” Spółka z o.o., Dubowo II, PL.  
 (540) AQ-BIS  
 (510), (511) **09** wtyczki elektryczne.

(111) **176520** (220) 2003 07 30 (210) 268028  
 (151) 2006 08 02 (441) 2004 02 09

(732) Maspex Wadowice Spółka z o.o., Wadowice, PL.  
 (540)



(531) 5.5.21, 27.5.1  
 (510), (511) **25** legginsy, bielizna, bluzki, body, koszule, obuwie, obuwie sportowe, odzież, czapki, rajstopy, odzież ze skóry, nakrycia głowy, **32** napoje bezalkoholowe, napoje owocowe, napoje owocowe gazowane, soki, soki owocowe, sok pomidorowy, nektary owocowe, syropy owocowe, napoje i soki warzywne, aperitify bezalkoholowe, wody mineralne, pastylki do napojów.

(111) **176521** (220) 2006 04 03 (210) 308546  
 (151) 2006 07 25 (441) 2006 07 10  
 (732) INTERFERIE S.A., Lubin, PL.  
 (540)



Kolor znaku: niebieski, pomarańczowy  
 (531) 26.11.3, 27.5.1, 29.1.12  
 (510), (511) **39** usługi turystyczne, biura turystyczne, **41** organizowanie szkoleń, konferencji, przyjęć okolicznościowych, organizowanie imprez sportowo-turystycznych i festynów, organizowanie wypoczynku dzieci i młodzieży, **43** usługi związane z rezerwacją pokoi w hotelach przez biura podróży, usługi hotelarskie i inne usługi związane z pobytami gości hotelowych, **44** usługi sanatoryjno-lecznicze i rehabilitacyjne.

(111) **176522** (220) 2002 11 06 (210) 257160  
 (151) 2005 11 04 (441) 2003 05 19  
 (732) HARTMANN Polska Sp. z o.o., Poznań, PL.  
 (540)



Kolor znaku: ciemnoniebieski, biały, czarny  
 (531) 25.1, 26.3, 27.5, 29.1  
 (510), (511) **01** nawozy naturalne, ziemia próchnicza, ziemia do upraw, **31** kora i torf na ściółkę.

(111) **176523** (220) 2003 06 11 (210) 266054  
 (151) 2006 05 16 (441) 2003 12 15  
 (732) „CERES INTERNATIONAL” Spółka z o.o., Pyzdry, PL.  
 (540)



Kolor znaku: czerwony, zielony  
 (531) 7.3.11, 27.5.17, 29.1.1, 29.1.3

(510), (511) **01** podłoże do upraw gruntowych, preparaty chemiczne do użyzniania i uzdatniania gleby, mieszanki torfowe, maty kokosowe, nawóz torfowy, ziemia do upraw, ziemia próchnicza, naturalne podłoża z włókien orzecha kokosowego, **39** usługi dla osób trzecich w zakresie transportu, pakowania i magazynowania.

(111) **176524** (220) 2003 07 16 (210) 267469  
 (151) 2006 08 10 (441) 2004 01 26  
 (732) BASELL ORLEN POLYOLEFINS Sp. z o.o., Płock, PL.  
 (540)



Kolor znaku: granatowy, szary  
 (531) 1.15.21, 26.15.1, 27.5.1, 29.1.4  
 (510), (511) **01** polietylen, polipropylen, nieprzetworzone tworzywa sztuczne, półprzetworzone tworzywa sztuczne, żywice syntetyczne, **16** folie z tworzyw sztucznych do pakowania, **19** rury niemetalowe do stosowania w budownictwie, rury wodociągowe niemetalowe.

(111) **176525** (220) 2003 08 11 (210) 268413  
 (151) 2006 07 20 (441) 2004 02 23  
 (732) Philip Morris Polska S.A., Kraków, PL.  
 (540)



(531) 3.3.1, 24.1.9, 26.1.2, 27.5.1  
 (510), (511) **34** tytoń surowy i przetworzony, papierosy, cygara, cygaretki, tytoń do skręcania papierosów, tytoń fajkowy, tabaka, tytoń przeznaczony do żucia, substytutu tytoniu (za wyjątkiem przeznaczenia medycznego), artykuły dla palaczy, bibułka papierosowa, filtry papierosowe, lufki, puszki na tytoń, papierońnice, popielniczki wykonane nie z metali szlachetnych, fajki, urządzenia kieszonekowe do zwijania papierosów, zapalniczki, zapalaki.

(111) **176526** (220) 2003 08 13 (210) 268535  
 (151) 2006 08 02 (441) 2004 02 23  
 (732) „MASPEX WADOWICE” Spółka z o.o., Wadowice, PL.  
 (540)



Kolor znaku: czerwony, fioletowy, niebieski, czarny, różowy  
 (531) 24.17.25, 26.1.2, 27.5.1, 29.1.1, 29.1.4, 29.1.5, 29.1.8  
 (510), (511) **32** napoje bezalkoholowe, napoje owocowe, napoje wieloowocowe, sok pomidorowy, napoje warzywne, soki owocowe, soki warzywne, syropy, nektary, woda mineralna, **33** napoje alkoholowe, wina, wina gronowe, wódka, spirytus, likiery, miód pitny.

(111) **176527** (220) 2003 08 14 (210) 268579  
 (151) 2006 07 26 (441) 2004 02 23  
 (732) BACHA Spółka z o.o., Warszawa, PL.

(540)

**Mleczna miseczka**

Kolor znaku: ciemnoniebieski  
 (531) 27.5.1, 29.1.4  
 (510), (511) **29** mleko, przetwory mleczne, śmietana, produkty na bazie mleka i śmietany, kefir, jogurty, napoje mleczne lub z przewagą mleka, sery, twarogi, twarożki, produkty na bazie sera i twarogu, desery z mleka, desery z jogurtu, desery z twarogu i twarożku, serwatka, **30** napoje czekoladowe z mlekiem, napoje kakaowe z mlekiem, napoje kawowe z mlekiem, słodycze na bazie mleka i śmietany, lody spożywcze, jogurt mrożony, produkty spożywcze na bazie mleka z różnego rodzaju kasz, ryżu, płatków zbożowych, puddingi, kleik spożywczy na bazie mleka.

(111) **176528** (220) 2003 08 18 (210) 268704  
 (151) 2006 07 27 (441) 2004 02 23  
 (732) Firma Handlowa SARIUS Artur Mańczak, Rewa, PL.  
 (540) DIABLO

(510), (511) **07** maszyny i obrabiarki stosowane w budownictwie oraz części do nich, **08** narzędzia, przyrządy ręcznie sterowane i części do nich, wiertła, dłuta, frezy, gwintownice, kielnie, kilofy, kleszcze do osadzania kołków, klucze maszynowe, krażki czepne, łomy, imadła, młotki, nożyce, obcęgi, ostrzarki, nitownice, pilniki, piły, przecinaki, punktaki, siekiery, przyrządy ręczne do szlifowania i polerowania, szczytce, śrubokręty, tarcze szlifierskie, wiertarko-frezarki.

(111) **176529** (220) 2003 08 20 (210) 268847  
 (151) 2006 07 12 (441) 2004 02 23  
 (732) CONSULTA POLSKA Spółka z o.o., Warszawa, PL.  
 (540)

**WŁOSKI SMAK?  
 DZIĘKUJĘ TAK!**

(531) 27.5.1, 29.1.8  
 (510), (511) **35** promocja sprzedaży dla osób trzecich, rozpowszechnianie ogłoszeń reklamowych, publikowanie tekstów reklamowych, rozpowszechnianie reklamy za pomocą ulotek, prospektów, druków, próbek, plakatów, banerów, etykiet i nadruków na produktach i opakowaniach, reklamy prasowe.

(111) **176530** (220) 2003 08 21 (210) 268876  
 (151) 2006 07 12 (441) 2004 02 23  
 (732) Przedsiębiorstwo Handlowo Usługowe Klimosz Mirosław, Strumień, PL.

(540) www.klimosz.pl  
 (510), (511) **11** armatura i urządzenia sanitarne, armatura do urządzeń oraz instalacji wodnych, gazowych lub olejowych, aparatura, urządzenia i instalacje chłodnicze, aparatura, urządzenia oraz instalacje do klimatyzacji i wentylacji, bojler, grzejniki do centralnego ogrzewania, kotły grzewcze, kolektory słoneczne, piece, piece kuchenne, piece kąpielowe, pompy ciepłe, podgrzewacze wody, urządzenia do ogrzewania na paliwo stałe, płynne lub gazowe, wyposażenie do pieców, wymienniki ciepła, wyposażenie pieców, **35** zgrupowanie na rzecz osób trzecich różnych towarów (z wyłączeniem ich transportu) pozwalające nabywcy wygodnie je oglądać i kupować w sklepach branży budowlanej z urządzeniami w zakresie techniki grzewczej, sanitarnej, gazowej, klimatyzacji, wentylacji i chłodnictwa oraz u hurtownika w branży budowlanej z urządzeniami w zakresie techniki grzewczej, sanitarnej, gazowej, klimatyzacji, wentylacji i chłodnictwa, **37** usługi hydrauliczne, instalowanie oraz naprawa urządzeń do klimatyzacji i wentylacji, instalowanie, czyszczenie i naprawa kotłów grzewczych, montaż i naprawa instalacji do ogrzewania oraz do chłodzenia, instalowanie i naprawy pieców.

(111) **176531** (220) 2003 08 29 (210) 269210  
 (151) 2006 08 09 (441) 2004 03 08  
 (732) Spółdzielnia Mieszkaniowa Hurtowników RESPAN, Rzeszów, PL.  
 (540)



Kolor znaku: pomarańczowy, granatowy, biały  
 (531) 5.3.6, 26.1.1, 27.5.1, 29.1.12  
 (510), (511) **35** wynajmowanie miejsc na umieszczanie ogłoszeń lub reklam, **36** wynajmowanie mieszkań, pomieszczeń biurowych, pomieszczeń na działalność handlową.

(111) **176532** (220) 2003 09 01 (210) 269261  
 (151) 2006 07 27 (441) 2004 03 08  
 (732) INDYKPOL Spółka Akcyjna, Olsztyn, PL.  
 (540) PINOKIO

(510), (511) **29** mięso drobiowe, mięso konserwowe, podroby drobiowe, drób wędzony i pieczony, polędwice, szynki, kiełbasy, parówki, mielonki, wędliny podrobowe, pieczenie, wyroby garmazeryjne.

(111) **176533** (220) 2003 09 12 (210) 269793  
 (151) 2006 08 10 (441) 2004 03 22  
 (732) POLCHARM Anna Godek, Wiązowna, PL.  
 (540) INTERCHARM POLSKA

(510), (511) **03** produkty perfumeryjne, kosmetyki, **35** targi, wystawy organizowane w celach handlowych i reklamowych.

(111) **176534** (220) 2003 09 17 (210) 270040  
 (151) 2006 08 09 (441) 2004 03 22  
 (732) Przedsiębiorstwo Eksploatacji Rurociągów Naftowych „Przyjaźń” S.A., Płock, PL.  
 (540)



Kolor znaku: granatowy, biały  
 (531) 7.11.25, 14.1.1, 26.4.1, 27.5.1, 29.1.4  
 (510), (511) **35** sprzedaż w zakresie obrotu hurtowego paliwami stałymi, ciekłymi, gazowymi oraz innymi produktami pochodnymi ropy naftowej, **37** usługi z zakresu budownictwa ogólnego i inżynierii lądowej, takie jak rozbudowa i modernizacja systemów magistralnych rurociągów naftowych oraz usługi remontowe i inwestycyjne, **38** usługi telekomunikacyjne w zakresie transmisji danych, dzierżawy łącz, kanałów optycznych, włókien optycznych, **39** usługi transportu rurociągowego ropy naftowej i jej produktów, magazynowanie i przechowywanie ropy naftowej i paliw, **42** prowadzenie prac badawczych i rozwojowych w zakresie technologii ropy naftowej i paliw.

(111) **176535** (220) 2003 09 17 (210) 270041  
 (151) 2006 08 11 (441) 2004 03 22  
 (732) Przedsiębiorstwo Eksploatacji Rurociągów Naftowych „Przyjaźń” S.A., Płock, PL.  
 (540) PERN

(510), (511) **35** usługi w zakresie obrotu hurtowego paliwami stałymi, ciekłymi, gazowymi oraz innymi produktami pochodnymi ropy naftowej, **37** usługi z zakresu budownictwa ogólnego i inżynierii lądowej, takie jak rozbudowa i modernizacja systemów magistralnych rurociągów naftowych oraz usługi remontowe i inwestycyjne, **38** usługi telekomunikacyjne w zakresie transmisji danych, dzierżawy łącz, kanałów optycznych, włókien optycznych, **39** usługi trans-

portu rurociągowego ropy naftowej i jej produktów, magazynowanie i przechowywanie ropy naftowej i paliw, **42** prowadzenie prac badawczych i rozwojowych w zakresie technologii ropy naftowej i paliw.

(111) **176536** (220) 2003 09 18 (210) 270080  
 (151) 2006 08 11 (441) 2004 03 22  
 (732) „LUBELLA” S.A., Lublin, PL.  
 (540)



Kolor znaku: niebieski, granatowy, kremowy, biały, czerwony, żółty, zielony  
 (531) 5.3.11, 5.7.2, 8.7.3, 26.11.1, 27.5.1, 29.1.15  
 (510), (511) **30** makarony, wyroby zbożowe, potrawy z mąki, płatki.

(111) **176537** (220) 2003 09 19 (210) 270156  
 (151) 2006 07 24 (441) 2004 03 22  
 (732) The Scott Fetzer Company, Westlake, US.  
 (540) DIAMOND EDITION  
 (510), (511) **07** odkurzacze.

(111) **176538** (220) 2003 09 23 (210) 270303  
 (151) 2006 07 06 (441) 2004 04 05  
 (732) „INTER GLOBUS” Spółka z o.o., Warszawa, PL.  
 (540)



Kolor znaku: biały, czarny, czerwony  
 (531) 27.5.1, 29.1.1, 29.1.6  
 (510), (511) **35** organizacja targów i wystaw w celach handlowych i reklamowych, zgrupowanie na rzecz osób trzecich różnych towarów pozwalających nabywcy wygodnie je oglądać i kupować w sklepie wielobranżowym z materiałami budowlanymi, z farbami i lakierami, z artykułami wyposażenia wnętrz, z artykułami gospodarstwa domowego, z narzędziami budowlanymi, ogrodniczymi i dla majsterkowiczów, z artykułami kosmetycznymi i chemii gospodarczej, z artykułami spożywczymi, z napojami, z wyrobami papierosowymi, ze sprzętem elektrycznym i elektronicznym, z meblami, z kwiatami i artykułami dla ogrodnictwa, z pojazdami i częściami zamiennymi do pojazdów.

(111) **176539** (220) 2003 10 02 (210) 270624  
 (151) 2006 08 04 (441) 2004 04 05  
 (732) „BASTET” Katarzyna Arnold-Kulik, Dariusz Kulik, Rzgów, PL.  
 (540)



(531) 2.9.4, 26.4.1, 27.5.1  
 (510), (511) **25** odzież.

(111) **176540** (220) 2003 10 03 (210) 270712  
 (151) 2006 08 02 (441) 2004 04 05  
 (732) Unichema Chemie BV, Gouda, NL.  
 (540)



Kolor znaku: biało-niebieski, biały  
 (531) 1.15.17, 3.1.14, 26.1.1, 29.1.12  
 (510), (511) **01** środki chemiczne do użytku w przemyśle, produkty chemiczne do zastosowania jako dodatki do paliw, olejów i tłuszczów, produkty chemiczne do zastosowania przy wytwarzaniu smarów i materiałów smarujących, chłodnicze środki chemiczne, **04** oleje i tłuszcze przemysłowe, smary, paliwa i dodatki do paliw.

(111) **176541** (220) 2003 10 13 (210) 271137  
 (151) 2006 07 20 (441) 2004 04 19  
 (732) EKO-VIT Sp. z o.o., Łódź, PL.  
 (540) SANCHEZ  
 (510), (511) **32** piwo, napoje bezalkoholowe.

(111) **176542** (220) 2003 10 15 (210) 271241  
 (151) 2006 07 21 (441) 2004 04 19  
 (732) „MADIX” Spółka z ograniczoną odpowiedzialnością, Łódź, PL.  
 (540)



Kolor znaku: biały, ciemnoróżowo-czerwony  
 (531) 27.5.1, 29.1.12  
 (510), (511) **25** bielizna - 0 odzież.

(111) **176543** (220) 2003 10 16 (210) 271271  
 (151) 2006 07 26 (441) 2004 04 19  
 (732) Gospodarstwo Sadownicze „BRZOSAD” Wojciech Mieczkowski, Dołuje, PL.  
 (540)



Kolor znaku: zielony  
 (531) 5.1.3, 5.1.5, 27.5.1, 29.1.3  
 (510), (511) **31** owoce świeże, orzechy laskowe, drzewa, krzewy, krzewy róż, kwiaty naturalne, cebulki kwiatowe, grzyby świeże, pasze.

(111) **176544** (220) 2003 10 20 (210) 271390  
 (151) 2006 07 04 (441) 2004 04 19  
 (732) SYNTEX Spółka z o.o., Łódź, PL.  
 (540)



Kolor znaku: czarny, czerwony, biały  
 (531) 26.4.2, 27.5.1, 29.1.1  
 (510), (511) **25** skarpety, podkolanówki.

(111) **176545** (220) 2003 10 20 (210) 271392  
 (151) 2006 07 04 (441) 2004 04 19  
 (732) SYNTEX Spółka z o.o., Łódź, PL.  
 (540)



(531) 3.5.1, 27.5.1  
 (510), (511) **25** skarpety, podkolanówki.

(111) **176546** (220) 2003 10 20 (210) 271396  
 (151) 2006 07 04 (441) 2004 04 19  
 (732) SYNTEX Spółka z o.o., Łódź, PL.  
 (540)



(531) 3.5.1, 27.5.1  
 (510), (511) **25** skarpety, podkolanówki.

(111) **176547** (220) 2003 10 27 (210) 271774  
 (151) 2006 08 10 (441) 2004 04 19  
 (732) TELFORCEONE S.A., Wrocław, PL.  
 (540)



Kolor znaku: zielony i odcienie  
 (531) 1.3.2, 26.4.2, 26.11.3, 26.13.25, 29.1.3, 29.1.6  
 (510), (511) **09** urządzenia do nagrywania, transmisji lub reprodukcji dźwięku lub obrazu, urządzenia i przyrządy elektryczne przewodzące, przełączające, transformujące, akumulatorowe i kontrolno-sterujące, akcesoria do telefonów komórkowych mianowicie: anteny, urządzenia dopasowujące do anten, baterie, obudowy do telefonów komórkowych, karty pamięci, kable, klawiatury, telefoniczne zestawy głośno mówiące, ładowarki do telefonów komórkowych, mikrofony, słuchawki, podzespoły elektroniczne, generatory dźwięku, wyświetlacze, złącza przejściowe, ładowarki do akumulatorów, zestawy słuchawkowe, wyłączniki zasilania, złączki zasilania, uchwyty karty SIM, futerały, kasety, podstawki i pokrowce ochronne z plastiku lub tworzywa sztucznego do sprzętu łącznościowego, **16** opakowania z papieru lub tektury, **18** kasety, pokrowce ochronne ze skóry lub imitacji skóry na telefony i akcesoria komórkowe, **21** pojemniki do pakowania z tworzyw sztucznych.

(111) **176548** (220) 2003 10 28 (210) 271803  
 (151) 2006 07 19 (441) 2004 04 19  
 (732) Chanel SARL, Glaris, CH.  
 (540)



(531) 26.1.1, 27.5.1  
 (510), (511) **09** okulary, okulary przeciwsłoneczne, oprawki i etui zawarte w tej klasie.



(111) **176549** (220) 2003 10 28 (210) 271804  
 (151) 2006 07 19 (441) 2004 04 19  
 (732) Chanel SARL, Glaris, CH.  
 (540) CHANEL  
 (510), (511) **09** okulary, okulary przeciwsłoneczne, oprawki i etui zawarte w tej klasie.

(111) **176550** (220) 2003 10 29 (210) 271811  
 (151) 2006 07 04 (441) 2004 04 19  
 (732) MORE DYSTRYBUCJA Spółka z ograniczoną odpowiedzialnością, Warszawa, PL.  
 (540)



Kolor znaku: błękitny, biały, niebieski, zielony, żółty, czerwony, ciemnognatowy  
 (531) 5.5.3, 6.3.11, 25.1.15, 26.11.1, 27.5.1, 29.1.15  
 (510), (511) **32** wody gazowane, wody niegazowane, woda mineralna, napoje bezalkoholowe, **39** dystrybucja wody.

(111) **176551** (220) 2003 08 07 (210) 268323  
 (151) 2006 07 17 (441) 2004 02 09  
 (732) HOSSA Spółka z o.o., Toruń, PL.  
 (540) szósty zmysł  
 (510), (511) **03** kosmetyki, środki perfumeryjne, mydła, płyny do pielęgnacji włosów.

(111) **176552** (220) 2003 10 31 (210) 272036  
 (151) 2006 08 04 (441) 2004 04 19  
 (732) „MASPEX WADOWICE” Sp. z o.o., Wadowice, PL.  
 (540)



Kolor znaku: biały, czerwony, brązowy, złoty, żółty  
 (531) 5.7.1, 8.1.19, 11.3.1, 25.1.1, 27.5.1, 27.7.1, 29.1.15  
 (510), (511) **30** kawa, napoje na bazie kawy, kawa cappuccino, cukier, zabielać do kawy.

(111) **176553** (220) 2003 11 04 (210) 272184  
 (151) 2006 08 10 (441) 2004 04 19  
 (732) Zakłady Farmaceutyczne „POLPHARMA” Spółka Akcyjna, Starogard Gdański, PL.  
 (540) BLOXER  
 (510), (511) **05** produkty farmaceutyczne.

(111) **176554** (220) 2003 11 04 (210) 272185  
 (151) 2006 08 10 (441) 2004 04 19  
 (732) Zakłady Farmaceutyczne „POLPHARMA” Spółka Akcyjna, Starogard Gdański, PL.  
 (540) URODOX  
 (510), (511) **05** produkty farmaceutyczne.

(111) **176555** (220) 2003 11 04 (210) 272186  
 (151) 2006 08 10 (441) 2004 04 19

(732) Zakłady Farmaceutyczne „POLPHARMA” Spółka Akcyjna, Starogard Gdański, PL.  
 (540) POLDOX  
 (510), (511) **05** produkty farmaceutyczne.

(111) **176556** (220) 2003 11 07 (210) 272323  
 (151) 2006 08 08 (441) 2004 04 19  
 (732) POLSKIE TOWARZYSTWO GENETYKI CZŁOWIEKA, Warszawa, PL.  
 (540)



Kolor znaku: czarny, żółty  
 (531) 26.13.25, 27.5.1, 29.1.12  
 (510), (511) **41** konferencje i sympozja - organizowanie i prowadzenie, publikowanie tekstów.

(111) **176557** (220) 2003 12 30 (210) 272606  
 (151) 2006 08 11 (441) 2004 04 19  
 (732) Tomasz Furman, Warszawa, PL.  
 (540)



Kolor znaku: biały, czerwony  
 (531) 18.1.9, 27.5.1, 29.1.1, 29.1.6  
 (510), (511) **03** kosmetyki, proszki do prania, **31** karma dla zwierząt, **32** napoje bezalkoholowe, soki, **35** prowadzenie sklepu z karmą i akcesoriami dla zwierząt.

(111) **176558** (220) 2003 12 03 (210) 273404  
 (151) 2006 07 21 (441) 2004 04 19  
 (732) Unilever N.V., Rotterdam, NL.  
 (540) ŚMIETANKOWA RADOŚĆ  
 (510), (511) **30** kawa, herbata, kakao, cukier, ryż, tapioka, sago, kawa nienaturalna, mąka i produkty zbożowe, chleb, wyroby cukiernicze i słodczyce, lody, miód, melasa (syropy), drożdże, proszek do pieczenia, sól, musztarda, ocet, sosy (przyprawy), przyprawy, lód, **35** usługi reklamowe, usługi w zakresie kampanii promocyjnych, usługi marketingowe, **41** usługi edukacyjne i szkoleniowe, usługi rozrywkowe, usługi w zakresie działalności sportowej i kulturalnej.

(111) **176559** (220) 2003 12 11 (210) 273766  
 (151) 2006 08 04 (441) 2004 04 19  
 (732) Genentech, Inc., South San Francisco, US.  
 (540) NutropinAq Pen  
 (510), (511) **05** preparaty farmaceutyczne, hormon wzrostu, **10** urządzenia, przyrządy i narzędzia medyczne do wstrzykiwania farmaceutyków.

(111) **176560** (220) 2003 12 12 (210) 273807  
 (151) 2006 08 07 (441) 2004 04 19  
 (732) Przedsiębiorstwo Produkcyjno-Handlowe „RYŚ” Ryszard Kociszewski, Częstochowa, PL.  
 (540)



Kolor znaku: srebrno-niebieski, czarny  
 (531) 27.5.1, 29.1.12  
 (510), (511) **25** odzież.

(111) **176561** (220) 2003 07 18 (210) 267576  
 (151) 2006 07 24 (441) 2004 01 26  
 (732) Hurtownia Drobiu KO-KO Jolanta Kozyra, Młoszowa, PL.  
 (540)



Kolor znaku: żółty, czerwony, różowy, jasnozielony, błękitny, jasnobrązowo-żółcisty, ciemnobrązowo-żółcisty, czarno-żółcisty, biały  
 (531) 3.7.3, 27.5.1, 29.1.15  
 (510), (511) **35** zgrupowanie rzecz osób trzecich drobiu oraz mięsa pozwalające nabywcy wygodnie je oglądać i kupować, **40** ubój drobiu, **44** hodowla drobiu.

(111) **176562** (220) 2003 11 14 (210) 272615  
 (151) 2006 06 26 (441) 2004 04 19  
 (732) Paweł Postek, Warszawa, PL.  
 (540) VIDMAX  
 (510), (511) **41** usługi nagrywania filmów na kasetach video i płytach dvd, montaż filmów, usługi fotograficzne: wykonywanie zdjęć.

(111) **176563** (220) 2003 12 12 (210) 273834  
 (151) 2006 07 25 (441) 2004 04 19  
 (732) Unilever N.V., Rotterdam, NL.  
 (540)



Kolor znaku: biały, czerwony, żółty i odcienie, brązowy  
 (531) 26.5.1, 27.5.1, 29.1.13  
 (510), (511) **30** kawa, herbata, kakao, napoje na bazie herbaty, cukier, ryż, tapioka, sago, kawa nienaturalna, mąka i produkty zbożowe, chleb, wyroby cukiernicze i słodczyce, lody, miód, melasa (syrupy), drożdże, proszek do pieczenia, sól, musztarda, ocet, sosy (przyprawy), przyprawy, lód, **32** piwo, wody mineralne i gazowane oraz inne napoje bezalkoholowe, napoje owocowe i soki owocowe, syropy i inne produkty do produkcji napojów.

(111) **176564** (220) 2003 12 22 (210) 274325  
 (151) 2006 08 10 (441) 2004 04 19  
 (732) POLFARMEX S.A., Kutno, PL.  
 (540) folovit  
 (510), (511) **05** produkty farmaceutyczne.

(111) **176565** (220) 2003 12 22 (210) 274327  
 (151) 2006 08 10 (441) 2004 04 19  
 (732) POLFARMEX S.A., Kutno, PL.  
 (540) vixam  
 (510), (511) **05** produkty farmaceutyczne.

(111) **176566** (220) 2003 12 31 (210) 274542  
 (151) 2006 08 02 (441) 2004 04 19  
 (732) „DAGPOL” Sp. z o.o., Oblasy, PL.  
 (540)

**FAZZA**

Kolor znaku: czarny, biały  
 (531) 27.5.1

(510), (511) **32** woda gazowana i niegazowana, napoje bezalkoholowe, woda - napoje, preparaty do produkcji wody gazowanej, produkty do wytwarzania wody gazowanej, woda sodowa, woda stołowa, woda źródłana.

(111) **176567** (220) 2004 01 05 (210) 274590  
 (151) 2006 08 02 (441) 2004 04 19  
 (732) CEZEX Sp. z o.o., Warszawa, PL.  
 (540) WATERPRINT  
 (510), (511) **16** papier, papier ozdobny, druki.

(111) **176568** (220) 2004 02 12 (210) 276236  
 (151) 2006 08 10 (441) 2004 05 17  
 (732) SoNa Sp. z o.o., Kozięglówki, PL.  
 (540)

**Naturat**

(531) 28.17.0, 29.1.4  
 (510), (511) **29** filety rybne, kawior, krewetki, łosoś, małże, ostrygi, potrawy na bazie ryb, ryby: konserwowane, solone, mrożone, wędzone, marynowane i świeże, sardynki, śledzie, tuńczyk.

(111) **176569** (220) 2004 02 12 (210) 276237  
 (151) 2006 08 10 (441) 2004 05 17  
 (732) SoNa Sp. z o.o., Kozięglówki, PL.  
 (540)



Kolor znaku: czarny, bladożółty, ciemnoczerwony  
 (531) 1.5.1, 27.5.1, 29.1.13  
 (510), (511) **29** filety rybne, kawior, krewetki, łosoś, małże, ostrygi, potrawy na bazie ryb, ryby: konserwowane, solone, mrożone, wędzone, marynowane i świeże, sardynki, śledzie, tuńczyk.

(111) **176570** (220) 2004 02 13 (210) 276289  
 (151) 2006 08 09 (441) 2004 05 17  
 (732) Bankowe Biuro Podróży TRAVELBANK Sp. z o.o., Warszawa, PL.  
 (540)



Kolor znaku: biały, niebieski  
 (531) 1.1.17, 27.5.1, 29.1.4  
 (510), (511) **39** usługi turystyczne za wyjątkiem rezerwacji miejsc hotelowych, **43** usługi domów turystycznych, rezerwacja hoteli, kwatery.

(111) **176571** (220) 2001 02 22 (210) 232037  
 (151) 2006 07 03  
 (732) CENTROSTAL SA, Gdańsk, PL.  
 (540) CS CENTROSTAL ZAPTOR

(510), (511) **35** badania i oceny biznesowe zamierzeń inwestycyjnych w sferze stosowania stali, wyrobów hutniczych, maszyn i urządzeń przemysłowych oraz nie metalowych materiałów budowlanych, zgrupowanie na rzecz osób trzecich stali i wyrobów hutniczych oraz maszyn urządzeń przemysłowych i niemetalowych materiałów budowlanych pozwalające nabywcy wygodnie je oglądać i kupować

w składzie hurtowym, fabrycznym lub celnym oraz w ofercie internetowej, agencji informacji handlowej w zakresie obrotu stalą i wyrobami hutniczymi oraz niemetalowymi materiałami budowlanymi, badania rynku w zakresie obrotu stalą i wyrobami hutniczymi oraz niemetalowymi materiałami budowlanymi, badanie rynku w zakresie obrotu stalą i wyrobami hutniczymi, doradztwo specjalistyczne w zakresie stosowania stali i wyrobów hutniczych oraz obrotu stalą, wyrobami hutniczymi, maszynami i urządzeniami oraz niemetalowymi materiałami budowlanymi, dystrybucja materiałów reklamowych dotyczących asortymentów stali i wyrobów hutniczych, edycja tekstów w tematyce związanej z obrotem stalą i wyrobami hutniczymi, opracowywanie ekspertyz dotyczących stali i wyrobów hutniczych, świadczenie informacji handlowej w sprawach stosowania stali i wyrobów hutniczych oraz obrotu stalą, wyrobami hutniczymi, maszynami i urządzeniami oraz niemetalowymi materiałami budowlanymi, organizowanie pokazów i ekspozycji towarów i usług w zakresie stosowania stali i wyrobów hutniczych oraz obrotu stalą, wyrobami hutniczymi, maszynami i urządzeniami oraz niemetalowymi materiałami budowlanymi, reklamowanie stali i wyrobów hutniczych, rozpowszechnianie tekstów reklamowych w zakresie obrotu stalą i wyrobami hutniczymi, usługowa transkrypcja tekstów informacyjno-reklamowych związanych z tematyką stosowania stali i wyrobów hutniczych oraz obrotu stalą, wyrobami hutniczymi, maszynami i urządzeniami oraz niemetalowymi materiałami budowlanymi, organizowanie imprez targowych i wystawienniczych z zakresu hutnictwa i obrotu wyrobami hutniczymi, publikowanie tekstów reklamowych w postaci wysoko nakładowych książek, broszur oraz innych wydawnictw jak również tekstów niskonakładowych w dziedzinie obrotu stalą, wyrobami hutniczymi, maszynami i urządzeniami oraz niemetalowymi materiałami budowlanymi.

(111) **176572** (220) 2001 03 08 (210) 232609

(151) 2006 08 11

(732) DocuCorp International, Inc., Dallas, US.

(540) OPTIMIZING BUSINESS RELATIONSHIPS

(510), (511) **09** oprogramowanie komputerowe i oprogramowanie on line do tworzenia, produkcji, konserwacji, zapisu, indeksowania, archiwizowania, drukowania, wyświetlania, oglądania, publikowania, transmisji, szyfrowania, zarządzania, typografii i dystrybucji dokumentów, **35** usługi w zakresie zarządzania dokumentami, usługi w zakresie elektronicznego prezentowania informacji, informacji firmowej oraz rozwiązań dla handlu elektronicznego, tworzenia, produkcji, konserwacji, uzupełniania, zapisywania, indeksowania, archiwizowania, obrazowania, przeglądania, przekazywania, kodowania, zarządzania i typografii dokumentów, **42** usługi w zakresie zapewniania tymczasowego użytkowania oprogramowania komputerowego do zautomatyzowania dokumentów, elektronicznego prezentowania informacji oraz rozwiązań w zakresie handlu elektronicznego poprzez globalną informacyjną sieć komputerową do tworzenia, produkcji, konserwacji, uzupełniania, zapisywania, indeksowania, archiwizowania, drukowania, obrazowania, przeglądania, publikowania, przekazywania, kodowania, zarządzania, dystrybucji i typografii dokumentów, usługi w zakresie tworzenia, produkcji, konserwacji, zapisu, indeksowania, archiwizowania, drukowania, wyświetlania, oglądania, publikowania, transmisji, szyfrowania, zarządzania, typografii i dystrybucji dokumentów przeprowadzane poprzez globalną sieć komputerową, usługi tworzenia i utrzymywania stron internetowych, z których pobierać można formularze dla celów biznesowych i ubezpieczeniowych, usługi konsultacyjne w zakresie oprogramowania komputerowego, usługi w zakresie udzielania pomocy przy oprogramowaniu komputerowym, usługi w zakresie integrowania i instalowania oprogramowania komputerowego.

(111) **176573** (220) 2001 04 25 (210) 234961

(151) 2006 08 10

(732) BIOFARM Spółka z o.o., Poznań, PL.

(540) atrox

(510), (511) **05** produkty farmaceutyczne: leki, środki dezynfekcyjne, odkażające, produkty weterynaryjne, dietetyczne środki medyczne, żywność dla niemowląt.

(111) **176574** (220) 2001 04 27 (210) 235064

(151) 2006 07 14

(732) PW MEGA Jerzy Szulist, Gdynia, PL.

(540)



Kolor znaku: czarny, żółty, ciemnoniebieski, biały

(531) 1.15, 26.4, 27.5, 29.1

(510), (511) **04** paliwa do pojazdów samochodowych, **06** wyroby ślusarskie, artykuły metalowe, metalowe elementy konstrukcyjne, **07** maszyny budowlane do robót ziemnych: walce, koparki, ładowarki, spycharki wraz z oprzyrządowaniem, sprzęt i wyposażenie hydrauliczne wraz z oprzyrządowaniem, **11** wyposażenie grzejne i sanitarne, piece, kotły, pompy ciepłe, zbiorniki ciśnieniowe, **19** materiały budowlane niemetalowe, betonowe prefabrykаты budowlane, wyroby z gipsu, drewno budowlane, wyroby stolarki budowlanej, **36** obsługa nieruchomości w zakresie pośrednictwa w sprzedaży nieruchomości, wycena nieruchomości, administrowanie nieruchomościami, **37** usługi w zakresie wykonywania stacji i linii najwyższych napięć, wykonywanie instalacji energetycznych, usługi wykonywania konstrukcji budowlanych i prac związanych z małą architekturą oraz robót budowlanych, drogowych i ziemnych, naprawa pojazdów mechanicznych i motocykli, wykonywanie stacji i linii telefonicznych, napowietrznych i kablowych, wykonywanie instalacji telefonicznych, **39** przewóz towarów środkami transportu samochodowego, **42** prowadzenie laboratorium pomiarowego materiałów budowlanych, usługi konstruktorskie, dokumentacja projektowo-kosztorysowa, w tym instalacji elektrycznej, energetycznej i telefonicznej.

(111) **176575** (220) 2001 06 08 (210) 236771

(151) 2006 07 19

(732) „BAĆ - POL” Spółka z o.o., Rzeszów, PL.

(540) extra wiosenne

(510), (511) **29** jogurty, kefir, produkty mleczne, napoje mleczne, oleje jadalne, śmietanki.

(111) **176576** (220) 2002 04 29 (210) 249843

(151) 2006 07 04 (441) 2002 11 04

(732) NATURELL POLSKA Spółka z o.o., Kraków, PL.

(540) MAXVIT

(510), (511) **05** leki wzmacniające, żywność dietetyczna do celów medycznych, preparaty w szczególności: wzmacniające, uodparniające, zapobiegające, odżywcze.

(111) **176577** (220) 2002 06 06 (210) 251273

(151) 2006 08 07 (441) 2002 12 16

(732) Bridgestone Licensing Services, Inc., Nashville, US.

(540) D300 SPRINT

(510), (511) **12** opony do pojazdów z wyłączeniem opon do jednośladów a zwłaszcza rowerów.

(111) **176578** (220) 2004 02 13 (210) 276320

(151) 2006 08 10 (441) 2004 05 17

(732) Diageo North America, Inc., Norwalk, US.

(540)



(531) 19.8.25

(510), (511) **33** napoje alkoholowe.

(111) **176579** (220) 2004 03 24 (210) 278230  
 (151) 2006 08 04 (441) 2004 06 28  
 (732) „BALSAX” Edward Łabowicz, Kłodzko, PL.  
 (540)



Kolor znaku: szary, czarny, czerwony, biały  
 (531) 27.5.1, 29.1.14  
 (510), (511) **28** sprzęt wędkarski.

(111) **176580** (220) 2005 02 15 (210) 291153  
 (151) 2006 08 09 (441) 2005 05 30  
 (732) „LIW. LEWANT” Fabryka Wyrobów z Tworzyw Sztucznych  
 Sp. z o.o., Bielawa, PL.  
 (540)



(531) 26.11.2, 27.5.1  
 (510), (511) **09** oprawki do okularów, okulary przeciwsłoneczne.

(111) **176581** (220) 2002 07 05 (210) 252498  
 (151) 2006 08 07 (441) 2003 01 13  
 (732) KORPORACJA PROMOCJI BIZNESU Spółka z o.o., Warszawa, PL.  
 (540)



Kolor znaku: czerwony, biały, niebieski, szary  
 (531) 1.1, 24.9, 27.5, 29.1  
 (510), (511) **03** wyroby kosmetyczne, perfumy, wyroby perfumeryjne, **14** wyroby jubilerskie, biżuteria, **16** czasopisma, książki, fotografie, kalendarze, **25** odzież z tworzyw naturalnych i sztucznych, odzież skórzana, nakrycia głowy, rajstopy, obuwie, kostiumy plażowe, bielizna, **41** organizowanie konkursów piękności, produkcja filmów, programów radiowych i telewizyjnych, organizowanie pokazów artystycznych i sportowych, publikowanie tekstów i książek.

(111) **176582** (220) 2002 07 05 (210) 252499  
 (151) 2006 08 07 (441) 2003 01 13  
 (732) KORPORACJA PROMOCJI BIZNESU Spółka z o.o., Warszawa, PL.  
 (540)



Kolor znaku: biały, czerwony, niebieski, szary  
 (531) 1.1, 24.9, 27.5, 29.1

(510), (511) **03** wyroby kosmetyczne, perfumy, wyroby perfumeryjne, **14** wyroby jubilerskie, biżuteria, **16** czasopisma, książki, fotografie, kalendarze, **25** odzież z tworzyw naturalnych i sztucznych, odzież skórzana, nakrycia głowy, rajstopy, obuwie, kostiumy plażowe, bielizna, **41** organizowanie konkursów piękności, produkcja filmów, programów radiowych i telewizyjnych, organizowanie pokazów artystycznych i sportowych, publikowanie tekstów i książek.

(111) **176583** (220) 2003 01 27 (210) 260278  
 (151) 2006 06 13 (441) 2003 07 28  
 (732) A - Z MEDICA Sp. z o.o., Gdańsk-Nw Port, PL.  
 (540) AMARANTUS L

(510), (511) **29** jajka i jaja w proszku, białko spożywcze, buliony i koncentraty bulionu, wyciągi z cebul różnych roślin jadalnych, daktyle i preparaty dietetyczne sporządzone z nich, beztłuszczowe ekstrakty mięsne i preparaty dietetyczne sporządzone z nich, filety rybne, galaretki z mięs białych ryb, galaretki owocowe, homary nieżywe i ich części i preparaty dietetyczne sporządzone z nich, jaja ślimacze jadalne, ekstrakty z kapusty kwaszonej, kazeina spożywcza, kefiry, klej rybi spożywczy, konfitury, korniszony i korniszony z jarzynami w zalewach nieoctowych, krewetki nieżywe, krewetki czerwone nieżywe i preparaty dietetyczne sporządzone z nich, krokiety, langusty nieżywe i mięso z łososia i preparaty dietetyczne sporządzone z nich, małe jadalne nieżywe i preparaty dietetyczne sporządzone z nich, marmolady niskocukrowe dietetyczne, preparowane dietetyczne mięso drobiowe i rybne konserwowane i preparaty dietetyczne z tych surowców, migdały preparowane jako składniki diet niskobiałkowych, mleko i napoje mleczne lub z przewagą mleka, mrożone owoce, oliwki konserwowane i dietetyczne preparaty z nich, orzechy kokosowe suszone, odtłuszczone orzechy preparowane, odtłuszczone dietetyczne orzeszki arachidowe preparowane, ostrygi nieżywe i preparaty dietetyczne sporządzone z nich, owoce konserwowane i niskokaloryczne owoce kandyzowane w cukrze, pasty do kanapek nie zawierające tłuszczu lub zawierające tłuszcz w szczątkowych ilościach, dietetyczne pasztety z wątroby, pektyna jako składnik potraw dietetycznych, proteiny spożywcze jako składnik potraw dietetycznych, pulpa owocowa i preparaty dietetyczne sporządzone z niej, puree z pomidorów, pyłki kwiatowe jako składnik potraw dietetycznych, rodzynki suche, rosoly i napary oraz odvary na bazie mięsa białego, rośliny strączkowe konserwowane, ryby konserwowane i preparaty dietetyczne sporządzone z nich, sałatki owocowe, beztłuszczowe sałatki warzywne, sardynki i preparaty dietetyczne sporządzone z nich, serwatka, sery, skórki owocowe, soczewica konserwowana, soja konserwowana, nie będące napojami soki warzywne do przyrządzenia potraw, tofu, tuńczyk i preparaty z mięsa tuńczyka jako składnik potraw dietetycznych, warzywa gotowane, warzywa konserwowane, warzywa suszone, wodorosty i preparaty z wodorostów jako składnik potraw dietetycznych, korzenie, kora, kłącza, liście i zioła oraz preparaty z nich jako składnik potraw dietetycznych, beztłuszczowe zupy jarzynowe, żelatyna do celów spożywczych.

(111) **176584** (220) 2003 02 20 (210) 261289  
 (151) 2006 08 07 (441) 2003 08 25  
 (732) Cobra Electronics Corporation (a Delaware corporation),  
 Chicago, US.

(540) ASAP ACCELERATED SATELLITE ACQUISITION PROTOCOL  
 (510), (511) **09** aparaty i przyrządy naukowe, żeglarskie, geodezyjne, fotograficzne, kinematograficzne, optyczne, wagowe, pomiarowe, sygnalizacyjne, kontrolne, do ratowania życia i do celów dydaktycznych, aparaty i przyrządy do prowadzenia, przełączania, transformacji, akumulacji, regulacji i kontroli energii elektrycznej, aparaty do nagrywania, transmisji lub reprodukcji dźwięku lub obrazu, magnetyczne nośniki danych, dyski z nagraniami, automaty sprzedające i mechanizmy uruchamiane za pomocą monety, kasy sklepowe, maszyny liczące, sprzęt do przetwarzania danych i komputery, satelitarne systemy nawigacyjne, jednostki globalnego systemu określania położenia, podręczne i przenośne urządzenia globalnego określania położenia, gaśnice.

(111) **176585** (220) 2003 02 21 (210) 261318  
 (151) 2006 07 17 (441) 2003 08 25  
 (732) „MASTERLINK EXPRESS” Spółka z o.o., Warszawa, PL.

(540)



Kolor znaku: zielony, czarny, jasnoszary, biały

(531) 27.5.5, 29.1.12

(510), (511) **39** usługi kurierskie, usługi transportowania i przekazywania listów, pism, dokumentów, wiadomości, druków i innych towarów i własności poprzez zróżnicowane środki transportu włącznie z usługami pokrewnymi w zakresie magazynowania, przechowywania, składowania, pakowania i dostarczania usług poprzednio wymienionych, **42** prowadzenie komputerowego monitoringu trasy pakunków i przesyłek w tranzycie.

(111) **176586** (220) 2003 02 21 (210) 261319  
 (151) 2006 07 17 (441) 2003 08 25  
 (732) „MASTERLINK EXPRESS” Spółka z o.o., Warszawa, PL.  
 (540)



Kolor znaku: zielony, czarny, biały

(531) 27.5.5, 29.1.3

(510), (511) **39** usługi kurierskie, usługi transportowania i przekazywania listów, pism, dokumentów, wiadomości, druków i innych towarów i własności poprzez zróżnicowane środki transportu włącznie z usługami pokrewnymi w zakresie magazynowania, przechowywania, składowania, pakowania i dostarczania usług poprzednio wymienionych, **42** prowadzenie komputerowego monitoringu trasy pakunków i przesyłek w tranzycie.

(111) **176587** (220) 2003 03 10 (210) 262073  
 (151) 2006 08 02 (441) 2003 09 22  
 (732) UNIPHARM, INC. (Maryland corporation), Nowy Jork, US.  
 (540) ARTHRON-CHONDRO

(510), (511) **05** produkty farmaceutyczne, weterynaryjne i sanitarne, substancje dietetyczne do celów leczniczych, żywność dla niemowląt, plastry, materiały opatrunkowe, materiały do plombowania zębów, woski dentystyczne, środki odkażające, środki do zwalczania robactwa, fungicydy, herbicydy.

(111) **176588** (220) 2003 03 10 (210) 262074  
 (151) 2006 08 02 (441) 2003 09 22  
 (732) UNIPHARM, INC. (Maryland corporation), Nowy Jork, US.  
 (540) ARTHRON-FLEX

(510), (511) **05** produkty farmaceutyczne, weterynaryjne i sanitarne, substancje dietetyczne do celów leczniczych, żywność dla niemowląt, plastry, materiały opatrunkowe, materiały do plombowania zębów, woski dentystyczne, środki odkażające, środki do zwalczania robactwa, fungicydy, herbicydy.

(111) **176589** (220) 2003 03 17 (210) 262331  
 (151) 2006 08 09 (441) 2003 09 22  
 (732) VARIANT S.A., Kraków, PL.  
 (540) SUNNYCAR

(510), (511) **01** kleje [materiały klejące] do celów przemysłowych, kleje do tapet, dodatki chemiczne do paliw, **02** środki antykorozyjne, powłoki zabezpieczające przed korozją, preparaty zabezpieczające do metali, **03** preparaty do czyszczenia, polerowania i usuwania rdzy, woski do polerowania, szampony, **04** oleje do smarowania, oleje silnikowe, oleje przemysłowe i tłuszcze, smary, **17** złączki i trójniki niemetalowe do łączenia rur, materiały uszczelniające i wypełniające, taśmy izolacyjne, żywice syntetyczne, taśmy przyklepne nie do papieru, użytku medycznego czy domowego.

(111) **176590** (220) 2003 04 19 (210) 263813  
 (151) 2006 07 20 (441) 2003 10 20  
 (732) Zakład Produkcji Cukierniczej „FLIS” Mariusz Flis, Agnieszka Flis Zakład Pracy Chronionej, Kuranów, PL.  
 (540)



Kolor znaku: fioletowy, biały, żółty

(531) 27.5.1, 29.1.12

(510), (511) **30** słodczyce, wyroby cukiernicze, wafle, ciastka.

(111) **176591** (220) 2003 04 19 (210) 263814  
 (151) 2006 07 20 (441) 2003 10 20  
 (732) Zakład Produkcji Cukierniczej „FLIS” Mariusz Flis, Agnieszka Flis Zakład Pracy Chronionej, Kuranów, PL.  
 (540)



Kolor znaku: fioletowy, biały, żółty

(531) 27.5.1, 29.1.12

(510), (511) **30** słodczyce, wyroby cukiernicze, wafle, ciastka.

(111) **176592** (220) 2003 04 22 (210) 263899  
 (151) 2006 07 17 (441) 2003 11 03  
 (732) Zakład Produkcji Cukierniczej „FLIS” Mariusz Flis, Agnieszka Flis Zakład Pracy Chronionej, Kuranów, PL.  
 (540)



Kolor znaku: ciemnofioletowy, biały

(531) 27.5.1, 29.1.4

(510), (511) **30** wyroby cukiernicze, wafle, ciastka.

(111) **176593** (220) 2003 04 23 (210) 263941  
 (151) 2006 04 05 (441) 2003 11 03  
 (732) „ORTHOS” Spółka z o.o., Poznań, PL.  
 (540) rehasport

(510), (511) **05** leki, odżywcze dodatki do celów leczniczych, **10** sprzęt ortopedyczny, **28** artykuły sportowe, **41** usługi w zakresie nauczania i szkolenia, dotyczące rehabilitacji i profilaktyki zdrowotnej, **44** usługi medyczne, usługi w zakresie rehabilitacji.

(111) **176594** (220) 2003 06 05 (210) 265796  
 (151) 2006 07 04 (441) 2003 12 15  
 (732) Przedsiębiorstwo Produkcyjno-Handlowo-Usługowe „LORIN” Jerzy Łuczak, Andrychów, PL.  
 (540) anabell

(510), (511) **24** bielizna domowa, bielizna kąpielowa, bielizna wierzchnia, **25** bielizna, bielizna osobista, bielizna damska, biustonosze, bluzki, body, gorsety (bielizna), halki (bielizna), półhalki, kostiumy kąpielowe, płaszcze kąpielowe, slipy kąpielowe, kąpielówki, koszule, koszulki sportowe, majtki, odzież gotowa, odzież na gimnastykę, okrycia wierzchnie, stroje kąpielowe, staniczki, staniki, ubiory plażowe, podwiązki, bielizna wchłaniająca pot, slipy, spodenki, szlafroki, T - shirty,

kostiumy, **35** usługi gromadzenia z korzyścią dla innych różnorodnych towarów z zakresu materiałów tekstylnych i pasmanterii z wyłączeniem transportu, umożliwiającym klientom oglądanie towarów w dogodny sposób oraz ich nabywanie.

(111) **176595** (220) 2003 06 05 (210) 265827  
 (151) 2006 08 02 (441) 2003 12 15  
 (732) CHURCH & DWIGHT CO., INC., Princeton, US.  
 (540) DISCOVER  
 (510), (511) **05** preparaty i składniki farmaceutyczne dla diagnozowania testów ciążowych i jajczkowania (owulacyjnych), **10** zestawy testów ciążowych i jajczkowania (owulacyjnych) do użytku domowego, urządzenia i instrumenty do diagnozowania ciąży i jajczkowania (owulacji).

(111) **176596** (220) 2003 06 13 (210) 266160  
 (151) 2006 07 05 (441) 2003 12 15  
 (732) „OILGAZ” Spółka Jawna Aleksander Hemerling, Ireneusz Brzeziński, Bydgoszcz, PL.  
 (540)



Kolor znaku: biały, czerwony  
 (531) 1.15.5, 27.5.1, 29.1.1, 29.1.6  
 (510), (511) **04** paliwa ciekłe i gazowe.

(111) **176597** (220) 2003 06 13 (210) 266161  
 (151) 2006 07 05 (441) 2003 12 15  
 (732) „OILGAZ” Spółka Jawna Aleksander Hemerling, Ireneusz Brzeziński, Bydgoszcz, PL.  
 (540)



Kolor znaku: czerwony, biały  
 (531) 1.15.5, 27.5.1, 29.1.1, 29.1.6  
 (510), (511) **04** paliwa ciekłe i gazowe.

(111) **176598** (220) 2003 06 16 (210) 266252  
 (151) 2006 07 26 (441) 2003 12 29  
 (732) Tomasz Łukomski, Poznań, PL.  
 (540)



(531) 27.5.1  
 (510), (511) **16** materiały reklamowe: broszury, druki, ulotki reklamowe, **20** meble łazienkowe i kuchenne, **28** zabawki, gry planszowe, gry komputerowe.

(111) **176599** (220) 2003 06 23 (210) 266523  
 (151) 2006 07 20 (441) 2003 12 29  
 (732) KIA MOTORS CORPORATION, Seul, KR.  
 (540) PICANTO  
 (510), (511) **12** samochody osobowe, samochody ciężarowe, autobusy.

(111) **176600** (220) 2003 06 27 (210) 266717  
 (151) 2006 07 20 (441) 2003 12 29  
 (732) VOBOS Sylwester Kłys, Warszawa, PL.  
 (540)



Kolor znaku: czerwony, zielony  
 (531) 27.5.1, 29.1.12  
 (510), (511) **19** płyty gipsowo-kartonowe do krzywizn, płyty gipsowo-kartonowe do wykończeń kątowych, gotowe elementy z płyty gipsowo-kartonowej, system ścianek działowych z płyt gipsowo-kartonowych.

(111) **176601** (220) 2000 04 17 (210) 217126  
 (151) 2006 08 10  
 (732) Altera Corporation, San Jose, US.  
 (540) ALTERA

(510), (511) **09** urządzenia i przyrządy: naukowe, żeglarskie, geodezyjne, fotograficzne, kinematograficzne, do celów dydaktycznych, magnetyczne nośniki danych, płyty (dyski) z nagraniami, automaty sprzedające i mechanizmy do urządzeń uruchamianych przez wrzucenie monety, kasy sklepowe, maszyny liczące, urządzenia do gaszenia ognia, programy komputerowe stosowane do projektowania i zastosowań urządzeń półprzewodnikowych, obwodów scalonych i programowalnych urządzeń logicznych, **25** odzież, koszule, swetry, kapelusze i spodnie, rajtuzy, obuwie, nakrycia głowy, **35** usługi w zakresie prowadzenia sprzedaży typu „on-line” obejmującej oprogramowanie oraz części i akcesoria do oprogramowania.

(111) **176602** (220) 2003 03 17 (210) 262257  
 (151) 2006 07 10 (441) 2003 09 22  
 (732) „Mindak” PRODUKCJA ŁODZI Sławomir Mindak, Zamarte, PL.  
 (540)



Kolor znaku: czerwony, czarny, niebieski  
 (531) 9.1.10, 26.11.1, 27.5.1, 29.1.13  
 (510), (511) **09** urządzenia i przyrządy żeglarskie, boje ratunkowe, sygnalizacyjne i trasujące, kamizelki ratunkowe, kapoki, pasy do pływania i ratunkowe, tratwy ratunkowe, **12** łodzie żaglowe, motorowe i wiosłowe, jachty, szalupy, urządzenia sterujące do łodzi, rozki pokładowe-marynistyczne, dulki, wiosła krótkie, do łodzi i kajaków, **35** prowadzenie sklepu i hurtowni oraz agencji importowo-eksportowych w zakresie łodzi wiosłowych, motorowych i żaglowych, innego sprzętu pływającego, osprzętu do łodzi, komponentów do produkcji wyrobów z laminatów poliestrowo-szklanych, osprzętu marynistycznego, **42** projektowanie rozwiązań w zakresie sprzętu pływającego, wzornictwo przemysłowe.

(111) **176603** (220) 2002 04 26 (210) 249769  
 (151) 2006 07 19 (441) 2002 11 04  
 (732) SGB Services Limited, Leatherhed, GB.  
 (540) SPRINT

(510), (511) **06** rusztowania, szalowania, deskowania, krążyny, pomosty robocze, wieże rusztowaniowe, platformowe pomosty robocze do rusztowań, drabiny, pomosty roboczo-dostępowe, poręcze do przejść, spandeki, urządzenia rusztowaniowe, wysięgniki, panele do deskowania rowów, pręty do rozpierania rowów, ogrodzenia, urządzenia barierowe, panele i formy, panele parkanowe, budynki, dachy, wsporniki dachowe do tymczasowych zadaszeń, skrzynki narzędziowe, tymczasowe pasy drogowe, tymczasowe podłogi, podpory, znaki, nakładki, pokrywy włazów, łańcuchy, stojaki, trójnogi, części i wyposażenie do wszystkich wyżej wymienionych towarów,

**19** rusztowania, szalowania, deskowania, krążyny, pomosty robocze, wieże rusztowaniowe, platformowe pomosty robocze do rusztowań, szalunki, rusztowaniowe pomosty dostępu i robocze, urządzenia rusztowaniowe, wysięgniki, panele do deskowania rowów, pręty do rozpierania rowów, ogrodzenia, urządzenia barierowe, panele i formy, budynki, dachy, tymczasowe zadaszania, pokrycia dachowe, skrzynki narzędziowe, tymczasowe pasy drogowe, tymczasowe podłogi, podpory, rynny zsypane, pokrywy włazów, materiały budowlane (niemetalowe), części i wyposażenie do wszystkich wyżej wymienionych towarów.

(111) **176604** (220) 2002 04 29 (210) 249828  
 (151) 2006 07 24 (441) 2002 11 04  
 (732) PSI Präsent Service Institut GmbH, Düsseldorf, DE.  
 (540)



Kolor znaku: pomarańczowy, biały, czarny, szary  
 (531) 26.1, 27.5, 29.1

(510), (511) **35** organizowanie targów przemysłowych i wystaw, doradztwo w sprawach organizacyjnych i zarządzania na wystawach, marketing i reklama, usługi internetowe dla zwiedzających wystawy a mianowicie udostępnianie informacji o firmach i profilu produkcji wystawców/sponsorów wystaw oraz informacji o usługach w ramach nawiązywania kontaktów dla zwiedzających wystawy z możliwością wejścia do internetu i wyjścia z internetu, sprzedaż biletów wstępu na wystawy poprzez internet, **41** organizowanie kongresów i sympozjów, publikowanie i wydawanie pism zwłaszcza katalogów i druków, **42** doradztwo techniczne na wystawach.

(111) **176605** (220) 2002 10 02 (210) 255846  
 (151) 2006 07 20 (441) 2003 04 07  
 (732) „FROSTA” Spółka z o.o., Bydgoszcz, PL.  
 (540)



Kolor znaku: żółty, biały, czarny, niebieski i odcienie  
 (531) 27.5, 29.1

(510), (511) **29** artykuły spożywcze pochodzenia zwierzęcego, mięso, ryby, filety rybne, drób, dziczyzna, konserwowane warzywa i owoce, **30** paniery, ryż, mąka, produkty zbożowe, wyroby cukiernicze, słodczyce.

(111) **176606** (220) 2003 07 02 (210) 266924  
 (151) 2006 08 02 (441) 2004 01 12  
 (732) Zakład Produkcyjno-Handlowy „PTAK” Józef Ptak, Więcki, PL.  
 (540) ptak-pol

(510), (511) **29** mięso, ryby, drób, dziczyzna, jaja, ekstrakty mięsne, konserwowane owoce i warzywa, suszone i gotowane owoce i warzywa, galaretki jadalne, dżemy, kompoty, konfitury, koncentraty, oleje i tłuszcze jadalne, sałatki owocowe i warzywne, zupy, **30** kawa, herbata, kakao, kasza, keczup, cukier, ryż, majonezy, dresingi, musztarda, potrawy na bazie mąki, miód, sól, musztarda, ocet, sosy, przyprawy, **32** wody mineralne i gazowane, napoje bezalkoholowe, napoje i soki owocowe i warzywne, syropy do napojów, **35** agencja importowo-eksportowa, zaopatrzenie osób trzecich, zgrupowanie na rzecz osób trzecich różnych towarów pozwalające nabywcy wygodnie oglądać i kupować te towary na stronie Web dotyczącej sprzedaży artykułów spożywczych, zgrupowanie na rzecz osób trzecich różnych towarów pozwalające nabywcy wygodnie oglądać i kupować te towary w sklepie lub hurtowni z towarami spożywczymi.

(111) **176607** (220) 2003 07 02 (210) 266925  
 (151) 2006 08 02 (441) 2004 01 12  
 (732) Zakład Produkcyjno-Handlowy „PTAK” Józef Ptak, Więcki, PL.  
 (540) ptak  
 (510), (511) **29** mięso, ryby, drób, dziczyzna, jaja, ekstrakty mięsne, konserwowane owoce i warzywa, suszone i gotowane owoce i warzywa, galaretki jadalne, dżemy, kompoty, konfitury, koncentraty, oleje i tłuszcze jadalne, sałatki owocowe i warzywne, zupy, **30** kawa, herbata, kakao, kasza, keczup, cukier, ryż, majonezy, dresingi, musztarda, potrawy na bazie mąki, miód, sól, musztarda, ocet, sosy, przyprawy, **32** wody mineralne i gazowane, napoje bezalkoholowe, napoje i soki owocowe i warzywne, syropy do napojów, **35** agencja importowo-eksportowa, zaopatrzenie osób trzecich, zgrupowanie na rzecz osób trzecich różnych towarów pozwalające nabywcy wygodnie oglądać i kupować te towary na stronie Web dotyczącej sprzedaży artykułów spożywczych, zgrupowanie na rzecz osób trzecich różnych towarów pozwalające nabywcy wygodnie oglądać i kupować te towary w sklepie lub hurtowni z towarami spożywczymi.

(111) **176608** (220) 2003 02 27 (210) 261756  
 (151) 2006 06 28 (441) 2003 09 08  
 (732) Przedsiębiorstwo Handlowe TABAKA Wiesława Brzoza, Wolsztyn, PL.  
 (540)



Kolor znaku: czerwony  
 (531) 27.5.1, 27.5.17, 29.1.1

(510), (511) **03** kosmetyki, mydła, środki do czyszczenia zębów, środki czyszczące, polerujące, ścierające, środki perfumeryjne, olejki eteryczne, płyny do pielęgnacji włosów, środki piorące, środki wybielające i inne stosowane w praniu, **16** materiały piśmienne i biurowe, wydawnictwa, książki, czasopisma, gazety, kleje do materiałów piśmiennych, **34** papierosy, zapalki, cygarety, **43** usługi w zakresie gastronomii, bary, restauracje, motele, hotele.

(111) **176609** (220) 2003 03 10 (210) 262019  
 (151) 2006 07 03 (441) 2003 09 22  
 (732) Zakłady Mięsne HERMAN Sp. z o.o., Kielnarowa, PL.  
 (540)



Kolor znaku: żółty, czerwony, granatowy, biały  
 (531) 1.15.15, 25.5.25, 27.5.5, 29.1.1, 29.1.2, 29.1.4

(510), (511) **29** bekon, drób, ekstrakty mięsne, flaki, mięso, mięso konserwowane, przetwory mięsne, tłuszcze zwierzęce, ryby, dziczyzna, konserwy mięsne, konserwy rybne, konserwy mięsno-warzywne, konserwy z owocami, wędliny, smalec, pasztet mięsny, pasztety, **30** lody spożywcze, mięso w cieście, placki, pizza, krokiety spożywcze, sosy mięsne, **35** zgrupowanie na rzecz osób trzecich różnych towarów obejmujących bekon, drób, ekstrakty mięsne, flaki, mięso, mięso konserwowane, przetwory mięsne, tłuszcze zwierzęce, ryby, dziczyzna, konserwy mięsne, konserwy rybne, konserwy mięsno-warzywne, konserwy z owocami, wędliny, smalec, sosy mięsne, pasztet mięsny, pasztety, lody spożywcze, mięso w cieście, placki, pizza, krokiety spożywcze, rozpowszechnianie materiałów reklamowych, badanie rynku, pokazy towarów, organizowanie oraz współdziałanie w targach i giełdach artykułów spożywczych w celach handlowych lub reklamowych.

(111) **176610** (220) 2003 03 10 (210) 262021  
 (151) 2006 07 03 (441) 2003 09 22  
 (732) Zakłady Mięsne HERMAN Sp. z o.o., Kielnarowa, PL.  
 (540)



Kolor znaku: żółty, czerwony, granatowy, biały  
 (531) 1.15.15, 25.5.25, 27.5.5, 29.1.1, 29.1.2, 29.1.4  
 (510), (511) **29** bekon, drób, ekstrakty mięsne, flaki, mięso, mięso konserwowane, przetwory mięsne, tłuszcze zwierzęce, ryby, dziczyzna, konserwy mięsne, konserwy rybne, konserwy mięsno-warzywne, konserwy z owocami, wędliny, smalec, pasztet mięsny, pasztety, **30** lody spożywcze, mięso w cieście, placki, pizza, krostkiety spożywcze, sosy mięsne, **35** zgrupowanie na rzecz osób trzecich różnych towarów obejmujących bekon, drób, ekstrakty mięsne, flaki, mięso, mięso konserwowane, przetwory mięsne, tłuszcze zwierzęce, ryby, dziczyzna, konserwy mięsne, konserwy rybne, konserwy mięsno-warzywne, konserwy z owocami, wędliny, smalec, sosy mięsne, pasztet mięsny, pasztety, lody spożywcze, mięso w cieście, placki, pizza, krostkiety spożywcze, rozpowszechnianie materiałów reklamowych, badanie rynku, pokazy towarów, organizowanie oraz współudział w targach i giełdach artykułów spożywczych w celach handlowych lub reklamowych.

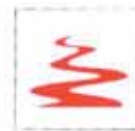
(111) **176611** (220) 2003 03 10 (210) 262022  
 (151) 2006 07 03 (441) 2003 09 22  
 (732) Zakłady Mięsne HERMAN Sp. z o.o., Kielnarowa, PL.  
 (540)



Kolor znaku: czerwony, granatowy, biały  
 (531) 26.1.3, 26.4.2, 27.1.6, 27.5.5, 29.1.1, 29.1.4  
 (510), (511) **29** bekon, drób, ekstrakty mięsne, flaki, mięso, mięso konserwowane, przetwory mięsne, tłuszcze zwierzęce, ryby, dziczyzna, konserwy mięsne, konserwy rybne, konserwy mięsno-warzywne, konserwy z owocami, wędliny, smalec, pasztet mięsny, pasztety, **30** lody spożywcze, mięso w cieście, placki, pizza, krostkiety spożywcze, sosy mięsne, **35** zgrupowanie na rzecz osób trzecich różnych towarów obejmujących bekon, drób, ekstrakty mięsne, flaki, mięso, mięso konserwowane, przetwory mięsne, tłuszcze zwierzęce, ryby, dziczyzna, konserwy mięsne, konserwy rybne, konserwy mięsno-warzywne, konserwy z owocami, wędliny, smalec, sosy mięsne, pasztet mięsny, pasztety, lody spożywcze, mięso w cieście, placki, pizza, krostkiety spożywcze, rozpowszechnianie materiałów reklamowych, badanie rynku, pokazy towarów, organizowanie oraz współudział w targach i giełdach artykułów spożywczych w celach handlowych lub reklamowych.

(111) **176612** (220) 2003 03 17 (210) 262302  
 (151) 2006 08 02 (441) 2003 09 22  
 (732) Bogdan Wojtkiewicz, Łódź, PL.

(540)



pret a cafe

Kolor znaku: czerwony, czarny  
 (531) 1.15.11, 26.4.1, 26.11.1, 27.5.1, 29.1.12  
 (510), (511) **25** odzież, obuwie, nakrycia głowy, **43** restauracje, lokale gastronomiczne.

(111) **176613** (220) 2003 03 24 (210) 262700  
 (151) 2006 08 09 (441) 2003 10 06  
 (732) PRECOPTIC Co. Wojciechowski spółka jawna, Warszawa, PL.  
 (540)

PRECOPTIC Co.

Kolor znaku: granatowy  
 (531) 27.5.1, 29.1.4  
 (510), (511) **09** przyrządy i elementy optyczne, **35** usługi w zakresie prowadzenia sklepu i hurtowni z przyrządami i elementami optycznymi, **37** naprawa przyrządów i elementów optycznych.

(111) **176614** (220) 2003 04 02 (210) 263067  
 (151) 2006 07 17 (441) 2003 10 06  
 (732) Centrala Farmaceutyczna „CEFARM” S.A., Warszawa, PL.  
 (540)



Kolor znaku: biały, niebieski  
 (531) 3.11.1, 11.3.1, 26.1.1, 26.1.2, 27.5.1, 27.5.5, 29.1.4, 29.1.6  
 (510), (511) **01** substancje chemiczne do analiz laboratoryjnych, błony do zdjęć rentgenowskich, odczynniki chemiczne inne niż do celów medycznych lub weterynaryjnych, gazy techniczne, preparaty diagnostyczne do testów alergicznych inne niż do celów medycznych lub weterynaryjnych, **02** barwniki do żywności, barwniki do lekarstw, **03** produkty kosmetyczne do higieny osobistej i pielęgnacji ciała, **04** oleje, tłuszcze, woski, **05** leki, środki farmaceutyczne, weterynaryjne, sanitarne, bandaże opatrunkowe, substancje diagnostyczne do celów leczniczych, żywność dla niemowląt, środki opatrunkowe, materiały do plombowania zębów, woski dentystyczne, środki do zwalczania robactwa, surowice, szczepionki, preparaty stosowane w rentgenodiagnostyce, zioła lecznicze, **06** pojemniki metalowe do przewożenia materiałów radioaktywnych, **09** aparatura do destylacji dla celów laboratoryjnych, urządzenia do dozowania, inkubatory dla kultur bakteryjnych, sprzęt ratunkowy, urządzenia do analizy żywności, laktometry, **10** mechaniczne środki antykoncepcyjne, aparatura do analiz krwi, cewniki, instrumenty chirurgiczne, nici chirurgiczne, aparaty do pomiaru ciśnienia krwi, materiały do protez, igły do celów medycznych, implanty z materiałów syntetycznych, kleszcze, lancety, protezy, aparaty rentgenowskie, rękawice lekarskie, skalpele, strzykawki, termometry, sztuczne zęby, bandaże elastyczne, protezy narządów z materiałów syntetycznych, z metali, artykuły ortopedyczne, aparaty i urządzenia medyczne, stomatologiczne, weterynaryjne, **16** chusteczki higieniczne papierowe, opakowania do leków z papieru i z tworzyw sztucznych, papier do elektrokardiografów, pieluszki



jednorazowe, ręczniki papierowe, serwetki papierowe, **24** bielizna pościelowa, gaza, pledy, ręczniki tekstylne, ścierki, **25** ubranie, obuwie, nakrycia głowy dla personelu medycznego, **31** nasiona, korzenie jarzyny, produkty leśne, kora, **35** usługi w zakresie prowadzenia agencji importowo-eksportowych, doradztwo fachowe handlowe w zakresie obrotu lekami, środkami farmaceutycznymi, usługi w zakresie informacji handlowej o lekach, pośrednictwo w zakresie uzyskania rejestracji leków, środków farmaceutycznych, artykułów medycznych i opatrunkowych składów celnych, prowadzenie promocji nowych leków, usługi w zakresie marketingu w kraju i zagranicą, prowadzenie aptek i hurtowni leków oraz materiałów medycznych, prowadzenie sklepów zielarsko-medycznych sklepów specjalistycznych zaopatrzenia medycznego, **39** usługi w zakresie dystrybucji, magazynowania, pakowania, przewożenia i składowania leków, surowców farmaceutycznych, artykułów medycznych, środków farmaceutycznych.

(111) **176615** (220) 2003 04 28 (210) 264079  
 (151) 2006 07 14 (441) 2003 11 03  
 (732) NATA Teresa Zarębska, Gdańsk, PL.  
 (540)



Kolor znaku: granatowy  
 (531) 27.5.1, 29.1.12  
 (510), (511) **32** woda mineralna gazowana, woda mineralna niegazowana.

(111) **176616** (220) 2003 05 12 (210) 264660  
 (151) 2006 07 27 (441) 2003 11 17  
 (732) Przedsiębiorstwo Handlowo-Usługowo-Produkcyjne „TES” Tomasz Siwik, Warszawa, PL.  
 (540)



(531) 26.1.2, 27.5.1  
 (510), (511) **12** sprzęt pływający, sprzęt wodny, **37** remont i konserwacja sprzętu wodnego, **39** organizowanie rejsów, transport wodny, **42** wynajmowanie sprzętu wodnego, nadzór autorski nad realizacją sprzętu wodnego, zabudowa sprzętu pływającego, projektowanie sprzętu pływającego.

(111) **176617** (220) 2003 05 09 (210) 264568  
 (151) 2006 07 07 (441) 2003 11 17  
 (732) „Fundacja Wielka Orkiestra Świątecznej Pomocy”, Warszawa, PL.  
 (540)



Kolor znaku: biały, czerwony, niebieski, żółty, szary, zielony, fioletowy  
 (531) 2.5.6, 4.1.3, 17.5.25, 22.1.5, 27.5.1, 29.1.14  
 (510), (511) **44** opieka medyczna.

(111) **176618** (220) 2003 05 13 (210) 264702  
 (151) 2006 07 27 (441) 2003 11 17  
 (732) HERO POLSKA Spółka z o.o., Płock, PL.

(540)



Kolor znaku: ciemnoniebieski, jasnoniebieski, biały, brązowy, różowy, jasnopomarańczowy, kremowy, żółty, szaro-niebieski, niebieski  
 (531) 4.5.5, 8.1.6, 8.1.22, 8.3.1, 25.1.1, 27.5.1, 29.1.1, 29.1.2, 29.1.4, 29.1.6, 29.1.7  
 (510), (511) **29** kremy do pieczywa.

(111) **176619** (220) 2003 05 13 (210) 264703  
 (151) 2006 07 27 (441) 2003 11 17  
 (732) HERO POLSKA Spółka z o.o., Płock, PL.  
 (540)



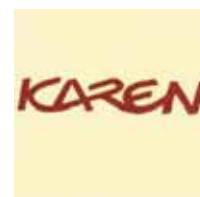
Kolor znaku: ciemnoniebieski, biały, brązowy, różowy, żółty, pomarańczowy  
 (531) 4.5.5, 8.1.6, 25.1.1, 27.5.1, 29.1.1, 29.1.2, 29.1.4, 29.1.6, 29.1.7  
 (510), (511) **29** kremy do pieczywa.

(111) **176620** (220) 2003 05 16 (210) 264847  
 (151) 2006 07 25 (441) 2003 11 17  
 (732) Pabianickie Zakłady Farmaceutyczne Polfa S.A., Pabianice, PL.  
 (540)

# DIOSPOL

(531) 27.5.1  
 (510), (511) **05** preparaty farmaceutyczne.

(111) **176621** (220) 2003 05 23 (210) 265211  
 (151) 2006 07 04 (441) 2003 12 01  
 (732) Przedsiębiorstwo Produkcyjno-Handlowe „KAREN” Teresa Suwińska, Ciechanów, PL.  
 (540)



Kolor znaku: brązowy, ecrú (jasnożółty)  
 (531) 27.5.1, 29.1.12

(510), (511) **25** garnitury, kostiumy, kurtki, płaszcze, spodnie, spódnice, sukienki, ubrania, żakiety.

(111) **176622** (220) 2003 05 27 (210) 265367  
(151) 2006 08 01 (441) 2003 12 01  
(732) Zielona Budka Spółka Akcyjna, Warszawa, PL.  
(540)



Kolor znaku: czerwony, ceglasty, beżowy, czarny, biały, zielony, żółty, niebieski, brązowy, złoty, beżowy  
(531) 1.15.11, 3.4.1, 5.5.19, 5.7.8, 8.1.19, 19.9.1, 27.5.1, 29.1.15  
(510), (511) **30** lody, desery lodowe.

(111) **176623** (220) 2003 05 27 (210) 265368  
(151) 2006 08 01 (441) 2003 12 01  
(732) Zielona Budka Spółka Akcyjna, Warszawa, PL.  
(540)



Kolor znaku: beżowy, biały, czarny, zielony, żółty, niebieski, brązowy, złoty, czerwony  
(531) 1.15.11, 3.4.21, 5.5.19, 5.7.8, 8.1.19, 19.9.1, 27.5.1, 29.1.15  
(510), (511) **30** lody, desery lodowe.

(111) **176624** (220) 2003 05 27 (210) 265369  
(151) 2006 08 01 (441) 2003 12 01  
(732) Zielona Budka Spółka Akcyjna, Warszawa, PL.  
(540)



Kolor znaku: ceglasty, beżowy, biały, czarny, zielony, żółty, niebieski, brązowy  
(531) 1.15.11, 3.4.21, 5.5.19, 5.7.8, 8.1.19, 19.9.1, 27.5.1, 29.1.15  
(510), (511) **30** lody, desery lodowe.

(111) **176625** (220) 2003 05 27 (210) 265371  
(151) 2006 08 01 (441) 2003 12 01  
(732) Zielona Budka Spółka Akcyjna, Warszawa, PL.  
(540)



Kolor znaku: ciemnoniebieski, jasnoniebieski, żółty, biały, jasnobrązowy, beżowy, brązowy, czarny  
(531) 8.1.19, 26.2.3, 27.5.1, 29.1.15  
(510), (511) **30** lody, desery lodowe.

(111) **176626** (220) 2003 05 27 (210) 265382  
(151) 2006 08 01 (441) 2003 12 01  
(732) Zielona Budka Spółka Akcyjna, Warszawa, PL.  
(540)



Kolor znaku: czerwony, beżowy, zielony, niebieski, żółty, biały, różowy, kremowy  
(531) 6.6.25, 26.1.4, 27.5.1, 29.1.15  
(510), (511) **30** lody, desery lodowe.

(111) **176627** (220) 2003 05 27 (210) 265384  
(151) 2006 08 01 (441) 2003 12 01  
(732) Zielona Budka Spółka Akcyjna, Warszawa, PL.  
(540)



Kolor znaku: niebieski, biały, czerwony, pomarańczowy, ciemnożółty, jasnożółty, jasnozielony, zielony  
(531) 5.7.8, 5.7.11, 27.5.1, 29.1.15  
(510), (511) **30** lody, desery lodowe.

(111) **176628** (220) 2003 05 27 (210) 265388  
(151) 2006 08 01 (441) 2003 12 01  
(732) Zielona Budka Spółka Akcyjna, Warszawa, PL.

(540)



Kolor znaku: żółty, zielony, czarny, niebieski, czerwony, biały  
 (531) 4.3.3, 5.5.19, 27.5.1, 29.1.12  
 (510), (511) **30** lody, desery lodowe.

(111) **176629** (220) 2003 05 27 (210) 265389  
 (151) 2006 08 01 (441) 2003 12 01  
 (732) Zielona Budka Spółka Akcyjna, Warszawa, PL.  
 (540)



Kolor znaku: różowy, niebieski, szary, żółty, czarny, biały, zielony  
 (531) 1.1.1, 2.1.7, 27.5.1, 29.1.12  
 (510), (511) **30** lody, desery lodowe.

(111) **176630** (220) 2003 05 27 (210) 265396  
 (151) 2006 08 01 (441) 2003 12 01  
 (732) Zielona Budka Spółka Akcyjna, Warszawa, PL.  
 (540)



Kolor znaku: niebieski, żółty, czerwony, biały  
 (531) 2.7.2, 6.6.1, 27.5.1, 29.1.15  
 (510), (511) **30** lody, desery lodowe.

(111) **176631** (220) 2003 06 13 (210) 266182  
 (151) 2006 07 05 (441) 2003 12 15  
 (732) ODYSEYA Spółka z o.o., Miejsce Piastowe, PL.  
 (540) ODYSEYA

(510), (511) **06** daszki i okapy metalowe, metalowe konstrukcje ramowe, **09** automaty do gier na żetony lub monety, urządzenia do gier video i telewizyjnych, programy gier komputerowych, zespoły elektroniczne do urządzeń lub automatów do gier na żetony lub monety, osprzęt i części automatów do gier, **28** gry automatyczne i na żetony, urządzenia do gier automatycznych i elektronicznych innych niż gry telewizyjne, żetony do uruchamiania gier, **35** zgrupowanie towarów na rzecz osób trzecich pozwalające nabywcy wygodnie je oglądać w sklepie z gramy video, automatami do gier, artykułami metalowymi i elektronicznymi, **41** prowadzenie sal i salonów gier i gier w sieci informatycznej.

(111) **176632** (220) 2003 06 23 (210) 266509  
 (151) 2006 07 20 (441) 2003 12 29  
 (732) AUTOonline GmbH, Neuss, DE.

(540)



(531) 18.1.21, 26.2.1, 26.4.2, 27.5.1, 29.1.6, 29.1.8  
 (510), (511) **09** urządzenia i sprzęt do przetwarzania danych, komputery, programy komputerowe i bazy danych, **35** usługi w zakresie reklamy, usługi doradcze i pomoc w prowadzeniu interesów, doradztwo i pomoc w zarządzaniu przedsiębiorstwami, usługi w zakresie prac biurowych, **38** usługi w zakresie telekomunikacji, **42** usługi w zakresie projektowania i rozwoju sprzętu i oprogramowania komputerowego, usługi w zakresie doradztwa i przedstawicielstwa prawnego, usługi naukowe i techniczne oraz prace badawcze, usługi w zakresie analiz i badań przemysłowych.

(111) **176633** (220) 2003 06 23 (210) 266526  
 (151) 2006 07 20 (441) 2003 12 29  
 (732) Przedsiębiorstwo ALTAX Sp. z o.o., Poznań, PL.  
 (540) Impraprol  
 (510), (511) **02** bakteriobójczy, grzybobójczy, owadobójczy, pleśnio-  
 bójczy impregnat do drewna.

(111) **176634** (220) 2003 06 25 (210) 266603  
 (151) 2006 08 09 (441) 2003 12 29  
 (732) A. Chalimoniuk i Wspólnicy ATM Spółka Jawna, Warszawa, PL.  
 (540)



(531) 26.3.1, 26.11.3, 27.5.1  
 (510), (511) **09** maszyny biurowe elektryczne i elektroniczne, sprzęt elektryczny instalacyjny, magnetyczne i optyczne nośniki informacji, dźwięku i obrazu zapisane i nie zapisane, **35** zarządzanie i kierowanie działalnością gospodarczą oraz doradztwo w tym zakresie, organizowanie wystaw i targów w celach reklamowych lub targowych, usługi w zakresie opracowania i rozpowszechniania reklam na dowolnych nośnikach, wynajem maszyn i urządzeń biurowych, **36** doradztwo, pośrednictwo i obsługa ekonomiczno finansowa, leasing finansowy, pośrednictwo w handlu nieruchomościami, wynajem pomieszczeń biurowych, **37** usługi budowlane, usługi w zakresie instalacji, naprawy i konserwacji sprzętu elektrycznego, elektronicznego, aparatury rozdzielczej, sterowniczej, kontrolnej, sygnalizacyjnej, maszyn biurowych, wykonywanie na zlecenie robót ogólnobudowlanych w zakresie obiektów liniowych, rurociągów linii elektroenergetycznych, elektrotrakcyjnych i telekomunikacyjnych, nadzór budowlany, **38** usługi w zakresie telekomunikacji, transmisji danych, telewizji kablowej, radiokomunikacji, **41** usługi w zakresie produkcji filmów i programów radiowych na dowolnych nośnikach, szkolenie zawodowe w zakresie programowania komputerowego i komputeryzacji, **42** świadczenie usług w zakresie projektowania w budownictwie i wyposażeniu wnętrza, reprodukcja danych na nośnikach komputerowych.

(111) **176635** (220) 2003 06 27 (210) 266716  
 (151) 2006 08 08 (441) 2003 12 29  
 (732) M&M MILITZER & MUENCH POLSKA Spółka z o.o., Warszawa, PL.  
 (540)



Kolor znaku: niebieski, czarny  
 (531) 24.17.3, 27.5.21, 29.1.12

(510), (511) **35** doradztwo w zakresie organizowania sprzedaży, **36** doradztwo finansowe, usługi ubezpieczeniowe, agencje celne, **39** lądowy i morski transport krajowy i międzynarodowy, pakowanie i przygotowywanie ładunków do przewozu, rozładunek, magazynowanie towarów, wypożyczanie pojazdów, **42** licencjonowanie osób trzecich w zakresie własnych rozwiązań intelektualnych i doświadczeń z dziedziny obsługi logistycznej.

(111) **176636** (220) 2003 07 01 (210) 266837  
(151) 2006 07 28 (441) 2004 01 12  
(732) „CM MICHEL” ZHILKIN, KRASUSKI SPÓŁKA JAWNA, Piaseczno, PL.  
(540)



Kolor znaku: złoty, czarny

(531) 1.7.19, 27.5.1, 29.1.12

(510), (511) **03** kosmetyki do makijażu, produkty do pielęgnacji ciała.

(111) **176637** (220) 2003 07 04 (210) 267016  
(151) 2006 08 10 (441) 2004 01 12  
(732) S.C. Johnson & Son, Inc., Racine, US.  
(540) BRISE, POWIEW DOMOWEJ RADOŚCI  
(510), (511) **04** świece, cienkie i długie świece, knoty, **05** odświeżacz powietrza, dezodoranty, preparaty odświeżające powietrze, środki odświeżające tkaniny, dezodoranty do dywanów i pomieszczeń.

(111) **176638** (220) 2003 07 14 (210) 267378  
(151) 2006 08 11 (441) 2004 01 26  
(732) COMPAGNIE GERVAIS DANONE (société anonyme), Levallois-Perret, FR.  
(540) DANVIVA

(510), (511) **29** mleko, żelowane, smakowe i ubijane mleko, produkty mleczne, desery mleczne, jogurty, napoje jogurtowe, świeże sery sprzedawane w formie płynnej, smakowe napoje przygotowane głównie z mleka i produktów mlecznych, napoje mleczne głównie z mleka, napoje mleczne zawierające owoce cytrusowe, sfermentowane smakowe produkty mleczne, **32** piwo, woda gazowana i niegazowana (mineralizowana lub nie), soki owocowe i warzywne, napoje owocowe i warzywne, lemoniady, napoje sodowe, piwo imbirowe, napoje na bazie sorbetów, preparaty do przygotowywania napojów, syropy do napojów, bezalkoholowe ekstrakty owocowe lub warzywne, bezalkoholowe napoje zawierające mleczne środki fermentujące.

(111) **176639** (220) 2003 07 15 (210) 267437  
(151) 2006 08 08 (441) 2004 01 26  
(732) Bayer AG, Leverkusen, DE.  
(540) ALISTER  
(510), (511) **05** środki do zwalczania szkodników zwierzęcych i roślinnych, insektycydy, herbicydy, fungicydy.

(111) **176640** (220) 2003 07 25 (210) 267822  
(151) 2006 08 07 (441) 2004 01 26  
(732) G DATA Software Sp. z o.o., Szczecinek, PL.  
(540)

## KoktajlBar

(531) 27.5.1

(510), (511) **09** komputery, sprzęt komputerowy, komputerowe stacje robocze, mikrokomputery, serwery, komputerowe oprogramowanie układowe, komputerowe zastawy układów mikroprocesorowych, komputerowe płyty główne i komputerowe płyty rozszerze-

nia, komputerowe płyty grafiki, sprzęt tworzący sieć komputerową, adaptery do sieci komputerowych, węzły komutacyjne, urządzenia trasujące i gniazda do sieci komputerowych, komputerowe urządzenia peryferyjne i urządzenia elektroniczne stosowane z komputerami, klawiatury komputerowe, manipulatory kulkowe, myszy komputerowe, komputerowe urządzenia wejściowe, monitory, urządzenia wizyjne, wizyjne płytki drukowane, wizyjne produkty systemowe, aparaty i sprzęt do zapisywania, przetwarzania, odbierania, reprodukcji, transmisji, modyfikacji, upakowania, rozpakowania, łączenia i/lub udoskonalania dźwięku, obrazów, grafiki i danych, algorytmy do upakowania i rozpakowania danych, programy komputerowe do zarządzania siecią komputerową, komputerowe programy użytkowe, oprogramowanie komputerowych systemów operacyjnych, programy komputerowe do zapisywania, przetwarzania, odbioru, reprodukcji, transmisji, modyfikacji, upakowania, rozpakowania, przesyłania, łączenia i/lub ulepszenia dźwięku, wideo, obrazów, grafiki i danych, programy komputerowe do projektowania stron internetowych, programy komputerowe umożliwiające dostęp i korzystanie z internetu, podręczniki użytkownika sprzedawane jako całość z w/w towarami, **16** druki i publikacje, podręczniki i instrukcje, opisy i instrukcje do programów komputerowych, książki, podręczniki z zakresu sprzętu i programów komputerowych, **35** usługi w zakresie promocji i reklamy, usługi polegające na rejestrowaniu, sporządzaniu odpisów, składzie, kompilacji i/lub systematyzacji pisemnych informacji oraz rejestrowaniu lub kompilacji danych matematycznych i/lub statystycznych w komputerowych bazach danych, zarządzanie zbiorami informatycznymi, **37** usługi: montaż, serwis i naprawa komputerów i sprzętu komputerowego oraz sprzętu biurowego, instalacja urządzeń i programów komputerowych, sieci komputerowych i serwerów oraz sprzętu biurowego, **41** usługi edukacyjne, dydaktyczne i szkoleniowe, organizowanie i prowadzenie seminariów, sympozjów, konferencji i wystaw dotyczących systemów informatycznych i informatycznych, usługi w zakresie publikacji i publikacji elektronicznych - wszystkie wymienione wyżej usługi dotyczą księgowości, opodatkowania, audytu, finansów, biznesu, zarządzania i administrowania biurami oraz technologii informacji, **42** usługi konsultingowe, doradcze, projektowe, przedstawianie ocen, planowanie odnośnie oprogramowania komputerowego, oprogramowania systemowego, urządzeń komputerowych i komputerów, usługi konsultingowe i doradcze odnośnie prowadzenia oceny, wyboru i zastosowania oprogramowania komputerowego, oprogramowania systemowego, urządzeń komputerowych i komputerów oraz systemów przetwarzania danych, wynajem oraz licencjonowanie użytkownika oprogramowania komputerowego, oprogramowania systemowego oraz urządzeń komputerowych i komputerów, dostarczanie informacji (usługi nie ujęte w innych klasach) w trybie on-line z komputerowych baz danych za pośrednictwem stron internetu odnośnie spraw technicznych, biznesu, zarządzania oraz technologii informacji, projektowe usługi studyjne.

(111) **176641** (220) 2003 07 28 (210) 267923  
(151) 2006 07 17 (441) 2004 02 09  
(732) Przedsiębiorstwo Produkcyjno Handlowo Usługowe ROMA, Norbert Jeżak, Białobrzegi, PL.  
(540)

Kolor znaku: czerwony

(531) 27.5.1, 29.1.1

(510), (511) **11** kominki domowe, wkłady kominkowe.

(111) **176642** (220) 2003 07 30 (210) 268044  
(151) 2006 07 07 (441) 2004 02 09  
(732) BONGRAIN S.A., Viroflay, FR.  
(540) SIRELA  
(510), (511) **29** mleko, sery i produkty mleczne.

(111) **176643** (220) 2003 08 08 (210) 268344  
(151) 2006 07 26 (441) 2004 02 09  
(732) Gmina Białystok - Zarząd Mienia Komunalnego, Białystok, PL.

(540)



Kolor znaku: czerwony, czarny

(531) 7.3.11, 27.5.25, 29.1.12

(510), (511) **36** zarządzanie majątkiem nieruchomości, organizowanie przetargów o najem, dzierżawę, roboty i usługi, zawieranie umów najmu lub dzierżawy nieruchomości, lokali i mieszkań, zawieranie umów o wykonanie robót budowlanych i usług, prowadzenie windykacji czynszów i opłat eksploatacyjnych, zawieranie umów o dostawę energii ciepłej, wody, gazu, energii elektrycznej oraz ubezpieczenia zarządzanego mienia komunalnego, **37** budownictwo, nadzór budowlany, rozbiórka budynków.

(111) **176644** (220) 2003 08 14 (210) 268611  
 (151) 2006 08 10 (441) 2004 02 23  
 (732) „OLIMP LABORATORIES” Spółka z o.o., Nagawczyna, PL.  
 (540) PURE WHEY ISOLATE 95

(510), (511) **05** odżywki wzmacniające zawierające preparaty parafarmaceutyczne stosowane profilaktycznie i dla rekonwalescentów, **29** koncentraty i odżywki wysokobiałkowe wzbogacone witaminami, solami mineralnymi i aminokwasami, **30** koncentraty i odżywki węglowodanowe i wysokoenergetyczne wzbogacone witaminami i solami mineralnymi.

(111) **176645** (220) 2003 08 14 (210) 268612  
 (151) 2006 08 10 (441) 2004 02 23  
 (732) „OLIMP LABORATORIES” Spółka z o.o., Nagawczyna, PL.  
 (540) PROFI WHEY MASS

(510), (511) **05** odżywki wzmacniające zawierające preparaty parafarmaceutyczne stosowane profilaktycznie i dla rekonwalescentów, **29** koncentraty i odżywki wysokobiałkowe wzbogacone witaminami, solami mineralnymi i aminokwasami, **30** koncentraty i odżywki węglowodanowe i wysokoenergetyczne wzbogacone witaminami i solami mineralnymi.

(111) **176646** (220) 2003 08 14 (210) 268613  
 (151) 2006 08 10 (441) 2004 02 23  
 (732) „OLIMP LABORATORIES” Spółka z o.o., Nagawczyna, PL.  
 (540) WHEY PRO MATRIX

(510), (511) **05** odżywki wzmacniające zawierające preparaty parafarmaceutyczne stosowane profilaktycznie i dla rekonwalescentów, **29** koncentraty i odżywki wysokobiałkowe wzbogacone witaminami, solami mineralnymi i aminokwasami, **30** koncentraty i odżywki węglowodanowe i wysokoenergetyczne wzbogacone witaminami i solami mineralnymi.

(111) **176647** (220) 2003 08 14 (210) 268614  
 (151) 2006 08 10 (441) 2004 02 23  
 (732) „OLIMP LABORATORIES” Spółka z o.o., Nagawczyna, PL.  
 (540) WHEY PRO ISOLATE

(510), (511) **05** odżywki wzmacniające zawierające preparaty parafarmaceutyczne stosowane profilaktycznie i dla rekonwalescentów, **29** koncentraty i odżywki wysokobiałkowe wzbogacone witaminami, solami mineralnymi i aminokwasami, **30** koncentraty i odżywki węglowodanowe i wysokoenergetyczne wzbogacone witaminami i solami mineralnymi.

(111) **176648** (220) 2003 08 14 (210) 268615  
 (151) 2006 08 10 (441) 2004 02 23  
 (732) „OLIMP LABORATORIES” Spółka z o.o., Nagawczyna, PL.  
 (540) MATRIX

(510), (511) **05** odżywki wzmacniające zawierające preparaty parafarmaceutyczne stosowane profilaktycznie i dla rekonwalescentów, **29** koncentraty i odżywki wysokobiałkowe wzbogacone witaminami, solami mineralnymi i aminokwasami, **30** koncentraty i odżywki

węglowodanowe i wysokoenergetyczne wzbogacone witaminami i solami mineralnymi.

(111) **176649** (220) 2003 08 19 (210) 268791  
 (151) 2006 07 12 (441) 2004 02 23  
 (732) Pharmanex LLC, Provo, US.  
 (540) OPTIMUM OMEGA

(510), (511) **05** dodatki odżywcze i dietetyczne w postaci kapsułek lub tabletek.

(111) **176650** (220) 2003 08 19 (210) 268802  
 (151) 2006 07 12 (441) 2004 02 23  
 (732) GENERAL MOTORS CORPORATION, Detroit, US.  
 (540) AVEO

(510), (511) **12** lądowe pojazdy silnikowe zwłaszcza samochody.

(111) **176651** (220) 2003 08 19 (210) 268803  
 (151) 2006 07 12 (441) 2004 02 23  
 (732) GENERAL MOTORS CORPORATION, Detroit, US.  
 (540) CHEVROLET EPICA

(510), (511) **12** lądowe pojazdy silnikowe zwłaszcza samochody.

(111) **176652** (220) 2003 08 19 (210) 268804  
 (151) 2006 07 12 (441) 2004 02 23  
 (732) GENERAL MOTORS CORPORATION, Detroit, US.  
 (540) CHEVROLET SPARK

(510), (511) **12** lądowe pojazdy silnikowe zwłaszcza samochody.

(111) **176653** (220) 2003 08 19 (210) 268806  
 (151) 2006 07 12 (441) 2004 02 23  
 (732) GENERAL MOTORS CORPORATION, Detroit, US.  
 (540) VIVANT

(510), (511) **12** lądowe pojazdy silnikowe zwłaszcza samochody.

(111) **176654** (220) 2003 08 20 (210) 268849  
 (151) 2006 07 12 (441) 2004 02 23  
 (732) ZAS Przedsiębiorstwo Obrotu Towarami Importowanymi Z.I.A. Suchańscy Spółka jawna, Warszawa, PL.

(540)



Kolor znaku: ciemnozielony, żółty, pomarańczowy, biały

(531) 24.9.2, 25.3.1, 26.1.1, 27.5.1, 29.1.12

(510), (511) **30** herbata, herbaty zielone, czerwone, herbaty owocowe, aromatyzowane, kawa.

(111) **176655** (220) 2003 09 03 (210) 269342  
 (151) 2006 07 17 (441) 2004 03 08  
 (732) Spółdzielnia Mleczarska RYKI, Ryki, PL.  
 (540) WENUS Z RYK

(510), (511) **29** sery, twarogi, mleko, masło, margaryny i ich mieszanki, napoje i przetwory mleczne.

(111) **176656** (220) 2003 09 03 (210) 269345  
 (151) 2006 07 17 (441) 2004 03 08  
 (732) Spółdzielnia Mleczarska RYKI, Ryki, PL.  
 (540) FARAON Z RYK

(510), (511) **29** sery, twarogi, mleko, masło, margaryny i ich mieszanki, napoje i przetwory mleczne.

(111) **176657** (220) 2003 09 03 (210) 269367  
 (151) 2006 08 04 (441) 2004 03 08

(732) Toruńskie Zakłady Materiałów Opatrunkowych  
Spółka Akcyjna, Toruń, PL.  
(540) medisorb a  
(510), (511) **05** opatrunki medyczne.

(111) **176658** (220) 2003 09 08 (210) 269534  
(151) 2006 07 28 (441) 2004 03 22  
(732) Zakłady Tworzyw Sztucznych „NITRON” Spółka Akcyjna,  
Krupski Młyn, PL.  
(540)

# NORTOL

(531) 27.5.1  
(510), (511) **01** tworzywa sztuczne nieprzetworzone w tym polipropylen, polietylen, **17** tworzywa sztuczne półprzetworzone w tym polipropylen, polietylen.

(111) **176659** (220) 2003 09 08 (210) 269579  
(151) 2006 07 25 (441) 2004 03 22  
(732) Zylyon International B.V., Zoetermeer, NL.  
(540) REVAL  
(510), (511) **30** herbata.

(111) **176660** (220) 2003 09 09 (210) 269603  
(151) 2006 07 25 (441) 2004 03 22  
(732) BANK POLSKA KASA OPIEKI - SPÓŁKA AKCYJNA, Warszawa, PL.  
(540) Pekao/Orkiestra  
(510), (511) **36** usługa w zakresie bankowości i finansów.

(111) **176661** (220) 2003 09 02 (210) 269320  
(151) 2006 07 13 (441) 2004 03 08  
(732) Gabinet Stomatologiczny „STOMATIC” Jolanta Gębska,  
Kielce, PL.  
(540)

# Stomatic

Kolor znaku: granatowy  
(531) 27.5.1, 29.1.4  
(510), (511) **44** usługi dentystyczno-lecznicze.

(111) **176662** (220) 2003 09 08 (210) 269574  
(151) 2006 07 25 (441) 2004 03 22  
(732) Wyeth (a Delaware corporation), Madison, US.  
(540) ZATYCIL  
(510), (511) **05** preparaty farmaceutyczne włączając antybiotyki, preparaty weterynaryjne, preparaty sanitarne do celów medycznych, substancje dietetyczne do celów leczniczych, żywność dla niemowląt, plastry, materiały opatrunkowe, materiały do plombowania zębów, woski dentystyczne, środki dezynfekcyjne, preparaty do zwalczania szkodników, fungicydy, herbicydy.

(111) **176663** (220) 2003 09 08 (210) 269575  
(151) 2006 07 25 (441) 2004 03 22  
(732) Wyeth (a Delaware corporation), Madison, US.  
(540) TYGACIL  
(510), (511) **05** preparaty farmaceutyczne włączając antybiotyki, preparaty weterynaryjne, preparaty sanitarne do celów medycznych, substancje dietetyczne do celów leczniczych, żywność dla niemowląt, plastry, materiały opatrunkowe, materiały do plombowania zębów, woski dentystyczne, środki dezynfekcyjne, preparaty do zwalczania szkodników, fungicydy, herbicydy.

(111) **176664** (220) 2003 09 08 (210) 269576  
(151) 2006 07 25 (441) 2004 03 22

(732) Wyeth (a Delaware corporation), Madison, US.  
(540) TYZEL  
(510), (511) **05** preparaty farmaceutyczne włączając antybiotyki, preparaty weterynaryjne, preparaty sanitarne do celów medycznych, substancje dietetyczne do celów leczniczych, żywność dla niemowląt, plastry, materiały opatrunkowe, materiały do plombowania zębów, woski dentystyczne, środki dezynfekcyjne, preparaty do zwalczania szkodników, fungicydy, herbicydy.

(111) **176665** (220) 2003 09 08 (210) 269577  
(151) 2006 07 25 (441) 2004 03 22  
(732) Wyeth (a Delaware corporation), Madison, US.  
(540) TYGAZIL  
(510), (511) **05** preparaty farmaceutyczne włączając antybiotyki, preparaty weterynaryjne, preparaty sanitarne do celów medycznych, substancje dietetyczne do celów leczniczych, żywność dla niemowląt, plastry, materiały opatrunkowe, materiały do plombowania zębów, woski dentystyczne, środki dezynfekcyjne, preparaty do zwalczania szkodników, fungicydy, herbicydy.

(111) **176666** (220) 2003 09 16 (210) 269982  
(151) 2006 08 11 (441) 2004 03 22  
(732) British American Tobacco (Brands) Inc., Louisville, US.  
(540)



Kolor znaku: biały, granatowy, złoty, niebieski i odcienie  
(531) 24.1.3, 25.1.15, 27.5.1, 29.1.15  
(510), (511) **34** papierosy, tytoń, wyroby tytoniowe, artykuły dla palących, zapalniczki, zapalki.

(111) **176667** (220) 2003 09 16 (210) 269983  
(151) 2006 08 11 (441) 2004 03 22  
(732) British American Tobacco (Brands) Inc., Louisville, US.  
(540)



Kolor znaku: biały, granatowy, złoty, czerwony  
(531) 24.1.3, 25.1.15, 27.5.1, 29.1.15  
(510), (511) **34** papierosy, tytoń, wyroby tytoniowe, artykuły dla palących, zapalniczki, zapalki.

(111) **176668** (220) 2003 09 17 (210) 270026  
(151) 2006 08 09 (441) 2004 03 22  
(732) Bydgoska Hurtownia Narzędzi VISŁA Sp. z o.o., Bydgoszcz, PL.  
(540)

# VISŁA

Kolor znaku: granatowy  
(531) 27.5.1, 29.1.4

(510), (511) **03** papier ścierny, papier polerujący, płótno ścierne, pasty polerskie, **07** silniki nie ujęte w innych klasach, siłowniki, narzędzia i maszyny o napędzie elektrycznym, hydraulicznym, pneumatycznym, mechanicznym do wiercenia, ścierania, szlifowania, obcinania, mieszania, wyciskania, spawania, smarowania, sprężarki, części do nich, **08** bijaki, dłuta, gwintownice, kielnie, kilofy, kątowniki, klucze, łopaty, młotki, nitownice, noże, obcęgi, obcinacze, osetki, ostrza narzędzi nonelektryczne, pilniki, piły, przecinaki, punktaki, siekiery, skrobaki, stemple, strugi, śrubokręty, świdry ciesielskie, świdry korbowe, tarcze szlifierskie ręczne, **09** suwmiarki, mikrometry, wysokościomierze, czujniki zegarowe, urządzenia do spawania elektryczne, **20** stoły warsztatowe, szafki z przegródkami.

(111) **176669** (220) 2003 09 23 (210) 270301  
(151) 2006 07 06 (441) 2004 04 05  
(732) AM Technologies Polska Spółka z o.o., Warszawa, PL.  
(540)

## AM Technologies

Kolor znaku: niebieski, czarny

(531) 27.5.1, 29.1.4

(510), (511) **09** elektroniczna aparatura, urządzenia i przyrządy do mierzenia, testowania i monitorowania oraz zespoły, podzespoły, części, oprogramowanie i akcesoria do wyżej wymienionych towarów, **37** instalacja i serwis aparatury i urządzeń do mierzenia, testowania i monitorowania, **42** projektowanie konfiguracji aparatury i urządzeń do mierzenia, testowania i monitorowania.

(111) **176670** (220) 2003 10 06 (210) 270771  
(151) 2006 08 09 (441) 2004 04 19  
(732) LEKTOR Szkoła Języków Obcych Wiesława Myszkowska, Roman Myszkowski, Wrocław, PL.  
(540)

## Szkoła Języków Obcych LEKTOR

Kolor znaku: czerwony, czarny

(531) 27.5.1, 29.1.12

(510), (511) **09** programy komputerowe do nauczania języków obcych, **39** usługi związane z prowadzeniem biur podróży z wyjątkiem rezerwacji hoteli i pensjonatów, organizowanie wczasów i wycieczek, pośrednictwo w rezerwacji i sprzedaży biletów komunikacyjnych, **41** nauczanie języków obcych, komputerowe nauczanie języków obcych, organizacja i prowadzenie kursów języków obcych połączonych z turystyką, organizowanie koloni, zimowisk i obozów językowych, prowadzenie kursów korespondencyjnych, tłumaczenia, tłumaczenia ustne.

(111) **176671** (220) 2005 01 05 (210) 289608  
(151) 2006 09 28 (441) 2005 04 18  
(732) Przedsiębiorstwo Handlowo-Usługowe „ADES” Jerzy Łakomski, Częstochowa, PL.  
(540)



Kolor znaku: granatowy, biały

(531) 13.1.5, 26.11.3, 26.13.25, 29.1.12

(510), (511) **39** usługi transportowe osób i rzeczy, transport sanitarny, **45** usługi pogrzebowe.

(111) **176672** (220) 2003 09 12 (210) 269778  
(151) 2006 08 08 (441) 2004 03 22  
(732) VARIANT S.A., Kraków, PL.  
(540)



Kolor znaku: czarny, czerwony

(531) 24.17.5, 26.11.1, 27.5.1, 29.1.12

(510), (511) **01** produkty chemiczne stosowane w przemyśle, dodatki chemiczne do paliw, **02** środki antykorozyjne, powłoki zabezpieczające przed korozją, preparaty zabezpieczające do metali, **04** oleje do smarowania, oleje silnikowe, oleje przemysłowe i tłuszcze, smary.

(111) **176673** (220) 2003 09 18 (210) 270081  
(151) 2006 08 11 (441) 2004 03 22  
(732) „LUBELLA” S.A., Lublin, PL.  
(540)



Kolor znaku: niebieski, granatowy, kremowy, biały, czerwony, żółty, zielony

(531) 5.3.11, 5.7.2, 8.7.3, 26.11.1, 27.5.1, 29.1.15

(510), (511) **30** makarony, wyroby zbożowe, potrawy z mąki, płatki.

(111) **176674** (220) 2003 09 22 (210) 270190  
(151) 2006 07 24 (441) 2004 04 05  
(732) TROTON Spółka z o.o., Ząbrowo, PL.  
(540)



Kolor znaku: niebieski, czerwony, żółty, czarny, biały

(531) 26.1.1, 26.11.3, 27.5.1, 29.1.15

(510), (511) **02** emalie do malowania, farby do gruntowania, lakiery podkładowe, minia, powłoki zabezpieczające podwozie pojazdów, szpachla samochodowa, smary przeciwdrdzewne.

(111) **176675** (220) 2003 09 26 (210) 270420  
(151) 2006 08 11 (441) 2004 04 05  
(732) „Biofarm” Spółka z o.o., Poznań, PL.  
(540) ANKSEN

(510), (511) **05** produkty farmaceutyczne: leki, środki dezynfekcyjne, odkażające, produkty weterynaryjne, dietetyczne środki medyczne, produkty sanitarne, materiały opatrunkowe, plastry, podpaski higieniczne, żywność dla niemowląt.

(111) **176676** (220) 2003 09 26 (210) 270421  
(151) 2006 08 11 (441) 2004 04 05

(732) „Biofarm” Spółka z o.o., Poznań, PL.

(540) ANKSIL

(510), (511) **05** produkty farmaceutyczne: leki, środki dezynfekcyjne, odkażające, produkty weterynaryjne, dietetyczne środki medyczne, produkty sanitarne, materiały opatrunkowe, plastry, podpaski higieniczne, żywność dla niemowląt.

(111) **176677** (220) 2003 10 06 (210) 270820

(151) 2006 07 26 (441) 2004 04 19

(732) Reckitt & Colman (Overseas) Limited, Hull, GB.

(540) Veet. Maszynka Bez Ostrza

(510), (511) **03** depilatory i preparaty do depilacji, **08** szpatałki do celów kosmetycznych.

(111) **176678** (220) 2003 10 10 (210) 271066

(151) 2006 07 26 (441) 2004 04 19

(732) Hearst Holdings, Inc., New York, US.

(540)



(531) 2.3.15, 2.9.1, 27.5.1

(510), (511) **14** metale szlachetne i ich stopy oraz wyroby z metali szlachetnych lub pokrywanych nimi, nie ujęte w innych klasach, wyroby jubilerskie, kamienie szlachetne, instrumenty zegarmistrzowskie i chronometryczne, **16** papier, karton i wyroby z tych materiałów nie ujęte w innych klasach, druki, czasopisma, periodyki i książki, materiały introligatorskie, fotografie, materiały piśmienne, kleje do materiałów piśmiennych lub do celów domowych, materiały dla artystów, pędzle malarskie, maszyny do pisania i sprzęt biurowy z wyjątkiem mebli, materiały szkoleniowe i instruktażowe z wyjątkiem aparatów, materiały z tworzyw sztucznych do pakowania nie ujęte w innych klasach, czcionki drukarskie, matryce, **18** skóra i imitacja skóry oraz wyroby z tych materiałów nie ujęte w innych klasach, skóry zwierzęce, skóry surowe, kufry i torby podróżne, parasole, parasolki oraz laski, bicze, uprząże i wyroby rymarskie, **25** odzież, obuwie i nakrycia głowy, **28** gry i zabawki, artykuły gimnastyczne i sportowe nie ujęte w innych klasach, dekoracje choinkowe.

(111) **176679** (220) 2003 10 13 (210) 271159

(151) 2006 08 04 (441) 2004 04 19

(732) Przedsiębiorstwo Farmaceutyczne LEK-AM Sp. z o.o., Zakroczym, PL.

(540) biosteron-powrót do młodości

(510), (511) **05** produkty farmaceutyczne, leki.

(111) **176680** (220) 2003 10 15 (210) 271243

(151) 2006 07 21 (441) 2004 04 19

(732) Spółdzielnia Mleczarska „MAĆKOWY” w Gdańsku, Gdańsk, PL.

(540)



Kolor znaku: ciemnoniebieski, jasnoniebieski, jasnozielony, żółty, jasnobrązowy, biały

(531) 6.19.1, 6.19.11, 27.5.1, 29.1.12

(510), (511) **29** mleko, przetwory mleczne, potrawy na bazie mleka.

(111) **176681** (220) 2003 10 15 (210) 271269

(151) 2006 07 26 (441) 2004 04 19

(732) Przedsiębiorstwo Produkcyjno-Handlowe „Prymat” Ryszard Lechowski, Jastrzębie Zdrój, PL.

(540) prymat 100% przyprawy

(510), (511) **30** zielenina (przyprawy), przyprawy w tym w proszku i w płynie, **35** agencja importowo-eksportowa i informacji handlowej, komputerowe zarządzanie plikami, agencja reklamowa, organizowanie wystaw handlowych lub reklamowych, pokazy towarów, promocja sprzedaży dla osób trzecich, reklama radiowa, telewizyjna i za pośrednictwem sieci komputerowej, reklamy, zgrupowanie na rzecz osób trzecich różnych towarów pozwalające nabywcy wygodnie oglądać i kupować te towary na stronie Web dotyczącej sprzedaży artykułów spożywczych, zgrupowanie na rzecz osób trzecich różnych towarów pozwalające nabywcy wygodnie je oglądać i kupować te towary w sklepie i hurtowni z artykułami spożywczymi.

(111) **176682** (220) 2003 10 15 (210) 271270

(151) 2006 07 26 (441) 2004 04 19

(732) Przedsiębiorstwo Produkcyjno-Handlowe „Prymat” Ryszard Lechowski, Jastrzębie Zdrój, PL.

(540) prymat stuprocentowe przyprawy

(510), (511) **30** zielenina (przyprawy), przyprawy w tym w proszku i w płynie, **35** agencja importowo-eksportowa i informacji handlowej, komputerowe zarządzanie plikami, agencja reklamowa, organizowanie wystaw handlowych lub reklamowych, pokazy towarów, promocja sprzedaży dla osób trzecich, reklama radiowa, telewizyjna i za pośrednictwem sieci komputerowej, reklamy, zgrupowanie na rzecz osób trzecich różnych towarów pozwalające nabywcy wygodnie oglądać i kupować te towary na stronie Web dotyczącej sprzedaży artykułów spożywczych, zgrupowanie na rzecz osób trzecich różnych towarów pozwalające nabywcy wygodnie je oglądać i kupować te towary w sklepie i hurtowni z artykułami spożywczymi.

(111) **176683** (220) 2003 10 17 (210) 271344

(151) 2006 07 26 (441) 2004 04 19

(732) FELIX POLSKA Spółka z o.o., Niedźwiedź, PL.

(540)



Kolor znaku: biały, granatowy

(531) 26.4.2, 27.5.1, 29.1.4

(510), (511) **29** orzeszki ziemne, preparowane orzechy, orzechy w polewie, przekąski przygotowane na bazie orzechów, spreparowane nasiona, suszone subtropikalne owoce, **30** suchary ryżowe, czekolady orzechowe, przekąski i przekąski do przygotowywania w formie dań, **31** nie spreparowane orzechy i nasiona.

(111) **176684** (220) 2003 10 21 (210) 271502

(151) 2006 07 28 (441) 2004 04 19

(732) Bayer Aktiengesellschaft, Leverkusen, DE.

(540) BAYRO

(510), (511) **05** preparaty i substancje farmaceutyczne.

(111) **176685** (220) 2003 10 21 (210) 271503

(151) 2006 07 28 (441) 2004 04 19

(732) Bayer Aktiengesellschaft, Leverkusen, DE.

(540) Bayro Thermo

(510), (511) **05** preparaty i substancje farmaceutyczne.

(111) **176686** (220) 2003 10 21 (210) 271518

(151) 2006 08 02 (441) 2004 04 19

(732) Wydawnictwo BAUER Sp. z o.o. Sp. K., Warszawa, PL.

(540)



Kolor znaku: żółty, biały, czarny

(531) 26.4.2, 27.5.1, 29.1.2, 29.1.6, 29.1.8



(510), (511) **09** dyski kompaktowe [nośniki danych], dyski kompaktowe auto-wideo, dyski do rejestracji dźwięku, dyski optyczne, dyski magnetyczne, dyskietki, interfejsy, kasety wideo, klawiatury komputerowe, magnetyczne nośniki informacji, modemy, monitory [hardware komputerowy], myszy, napędy dyskowe, nośniki danych magnetyczne, programy gier komputerowych, programy komputerowe [software] ładowalne, programy komputerowe nagrane, publikacje elektroniczne [moduły ładowalne], software oprogramowanie stałe dla komputerów nagrane, urządzenia peryferyjne komputerowe, **16** albumy, broszury, czasopisma [periodyki], druki, gazety, mapy, karty pocztowe, książki, plakaty, podręczniki [książki], **35** publikowanie tekstów reklamowych, reklamy, reklama za pośrednictwem sieci komputerowej, reklamy prasowe, **42** administrowanie stronami komputerowymi [sieciowymi].

(111) **176687** (220) 2003 10 23 (210) 271587  
 (151) 2006 08 03 (441) 2004 04 19  
 (732) Firma Handlowo-Usługowa EXPERT Roczniak Paweł Roczniak, Tarnów, PL.  
 (540)



Kolor znaku: zielony, żółty

(531) 27.5.1, 29.1.2, 29.1.3

(510), (511) **12** samochody, części i akcesoria samochodowe: alarmy antywłamaniowe, urządzenia antywłamaniowe, hamulce, ogumienie, opony, szyby, zderzaki, **37** obsługa i naprawy samochodów, mycie, smarowanie, zabezpieczenie przed korozją, instalowanie i naprawy w samochodach: urządzeń mechanicznych i elektrycznych, urządzeń klimatyzacji, instalacji gazowych, autoalarmów i systemów zabezpieczających przed kradzieżą, usługi wulkanizacyjne, pomoc drogowa - naprawy, **39** wynajmowanie samochodów, pomoc drogowa - holowanie.

(111) **176688** (220) 2003 10 23 (210) 271612  
 (151) 2006 08 02 (441) 2004 04 19  
 (732) KON-WIT Konrad Zajkiewicz, Wiktor Kwiatkowski Sp. jawna, Ksawerów, PL.  
 (540)



Kolor znaku: czarny, czerwony

(531) 26.1.4, 27.5.1, 29.1.12

(510), (511) **12** opony do kół pojazdów, **37** naprawa i wymiana opon do kół pojazdów.

(111) **176689** (220) 2005 07 04 (210) 297355  
 (151) 2006 07 21 (441) 2005 10 17  
 (732) „KRAFPOL” Beata Dzikowska, Łódź, PL.  
 (540)



(531) 26.13.25, 27.5.1

(510), (511) **18** futra, imitacje skóry, portfele na karty wizytowe, etui skórzane na klucze, kuferki na kosmetyki, kufrы podróżne, torby podróżne, portfele, portmonetki nie z metali szlachetnych, paski skó-

rzane, paski z imitacji skóry, torby plażowe, plecaki turystyczne, torby szkolne, tornistry szkolne, teczki skórzane i z imitacji skóry, torby na zakupy, torebki, torby ma ubrania podróżne, walizki, walizeczki, **25** odzież, odzież ze skóry i odzież z imitacji skóry, nakrycia głowy, obuwie, bielizna, bluzki, spodnie, spodnie bryczesy, chustki, odzież z dzianin, odzież z futer, garnitury, wyroby pończosznicze, gorsety, kamizelki, kostiumy kąpielowe i plażowe, płaszcze kąpielowe, slipy kąpielowe, koszule, krawaty, kurtki z materiałów tekstylnych lub futrzane, okrycia wierzchnie, paski do odzieży, piżamy, podkoszulki, rękawiczki, spódnice, sukienki, szale, szlafroki, marynarki, żakiety.

(111) **176690** (220) 2005 10 06 (210) 300905  
 (151) 2006 08 11 (441) 2006 01 09  
 (732) ZAKŁADY FARMACEUTYCZNE POLPHARMA S.A., Starogard Gdański, PL.  
 (540) Q-PRIL  
 (510), (511) **05** produkty farmaceutyczne.

(111) **176691** (220) 2003 10 23 (210) 271618  
 (151) 2006 07 28 (441) 2004 04 19  
 (732) Przedsiębiorstwo Produkcji i Usług STYMAR Sp. z o.o., Wrocław, PL.  
 (540)

## STYMAR

(531) 27.5.1

(510), (511) **16** atlasy, afisze, albumy, blankiety, bilety, broszury, czasopisma, druki, fotografie, gazety, kalendarze, zawiadomienia, katalogi, książki, periodyki, papier, rejestry, skorowidze, nalepki, prospekty, publikacje drukowane, **35** agencje reklamowe, wyszukiwanie informacji w plikach komputerowych, pozyskiwanie danych i systematyzacja danych komputerowych baz danych, komputerowe zarządzanie plikami, rozpowszechnianie ogłoszeń reklamowych, organizowanie wystaw w celach handlowych lub reklamowych, prenumerata czasopism, rozpowszechnianie materiałów reklamowych, reklama za pośrednictwem sieci komputerowych, publikowanie tekstów i rozpowszechnianie ogłoszeń reklamowych, reklamy, reklamy prasowe i radiowe, wynajem czasu reklamowego we wszystkich środkach przekazu, wynajmowanie miejsc na umieszczanie ogłoszeń lub reklam, transkrypcja przekazu, pośrednictwo reklamowe, **38** emisja radiowa i telewizyjna, przesyłanie informacji, ogłoszenia elektroniczne, poczta elektroniczna, przesyłanie informacji tekstowej i obrazowej komputerem, połączenia ze światową siecią komputerową za pośrednictwem telekomunikacji, przekazy satelitarne, **39** dystrybucja gazet i przesyłek, transport towarów, **40** drukarnie, drukowanie: litograficzne, offsetowe, sitowe, litografia, kompletowanie materiałów na zamówienie, skład fotograficzny i tekstu, **41** edukacja, fotoreportaże, informacja o rekreacji, organizowanie i prowadzenie konkursów, zawodów sportowych i zjazdów, produkcja filmów, rozrywka i informacja.

(111) **176692** (220) 2003 10 23 (210) 271621  
 (151) 2006 07 24 (441) 2004 04 19  
 (732) Przedsiębiorstwo Produkcji i Usług STYMAR Sp. z o.o., Wrocław, PL.  
 (540)



Kolor znaku: biały, czerwony

(531) 26.4.2, 26.11.3, 27.5.1, 29.1.1, 29.1.6

(510), (511) **16** atlasy, afisze, albumy, blankiety, bilety, broszury, czasopisma, druki, fotografie, gazety, kalendarze, zawiadomienia, katalogi, książki, periodyki, papier, rejestry, skorowidze, nalepki, prospekty, publikacje drukowane, **35** agencje reklamowe, wyszukiwanie informacji w plikach komputerowych, pozyskiwanie danych i systematyzacja danych komputerowych baz danych, komputerowe zarządzanie plikami, rozpowszechnianie ogłoszeń reklamowych, organizowanie wystaw

w celach handlowych lub reklamowych, prenumerata czasopism, rozpowszechnianie materiałów reklamowych, reklama za pośrednictwem sieci komputerowych, publikowanie tekstów i rozpowszechnianie ogłoszeń reklamowych, reklamy, reklamy prasowe i radiowe, wynajem czasu reklamowego we wszystkich środkach przekazu, wynajmowanie miejsc na umieszczanie ogłoszeń lub reklam transkrypcja przekazu, pośrednictwo reklamowe, **38** emisja radiowa i telewizyjna, przesyłanie informacji, ogłoszenia elektroniczne, poczta elektroniczna, przesyłanie informacji tekstowej i obrazowej komputerem, połączenia ze światową siecią komputerową za pośrednictwem telekomunikacji, przekazy satelitarne, **39** dystrybucja gazet i przesyłek, transport towarów, **40** drukarnie, drukowanie: litograficzne, offsetowe, sitowe, litografia, kompletowanie materiałów na zamówienie, skład fotograficzny i tekstu, **41** edukacja, fotoreportaże, informacja o rekreacji, organizowanie i prowadzenie konkursów, zawodów sportowych i zjazdów, produkcja filmów, rozrywka i informacje.

(111) **176693** (220) 2003 10 23 (210) 271627  
 (151) 2006 07 24 (441) 2004 04 19  
 (732) Przedsiębiorstwo Produkcji i Usług STYMAR Sp. z o.o., Wrocław, PL.  
 (540)



Kolor znaku: biały, czerwony

(531) 26.4.2, 26.11.3, 27.5.1, 29.1.1, 29.1.6  
 (510), (511) **16** atlasy, afisze, albumy, blankiety, bilety, broszury, czasopisma, druki, fotografie, gazety, kalendarze, zawiadomienia, katalogi, książki, periodyki, papier, rejestry, skorowidze, nalepki, prospekty, publikacje drukowane, **35** agencje reklamowe, wyszukiwanie informacji w plikach komputerowych, pozyskiwanie danych i systematyzacja danych komputerowych baz danych, komputerowe zarządzanie plikami, rozpowszechnianie ogłoszeń reklamowych, organizowanie wystaw w celach handlowych lub reklamowych, prenumerata czasopism, rozpowszechnianie materiałów reklamowych, reklama za pośrednictwem sieci komputerowych, publikowanie tekstów i rozpowszechnianie ogłoszeń reklamowych, reklamy, reklamy prasowe i radiowe, wynajem czasu reklamowego we wszystkich środkach przekazu, wynajmowanie miejsc na umieszczanie ogłoszeń lub reklam transkrypcja przekazu, pośrednictwo reklamowe, **38** emisja radiowa i telewizyjna, przesyłanie informacji, ogłoszenia elektroniczne, poczta elektroniczna, przesyłanie informacji tekstowej i obrazowej komputerem, połączenia ze światową siecią komputerową za pośrednictwem telekomunikacji, przekazy satelitarne, **39** dystrybucja gazet i przesyłek, transport towarów, **40** drukarnie, drukowanie: litograficzne, offsetowe, sitowe, litografia, kompletowanie materiałów na zamówienie, skład fotograficzny i tekstu, **41** edukacja, fotoreportaże, informacja o rekreacji, organizowanie i prowadzenie konkursów, zawodów sportowych i zjazdów, produkcja filmów, rozrywka i informacje.

(111) **176694** (220) 2003 10 30 (210) 271988  
 (151) 2006 07 17 (441) 2004 04 19  
 (732) Fabryka Mebli Andrzej Gawin, Królewska Wola, PL.  
 (540) TERNA  
 (510), (511) **20** meble.

(111) **176695** (220) 2003 10 30 (210) 271989  
 (151) 2006 07 17 (441) 2004 04 19  
 (732) Fabryka Mebli Andrzej Gawin, Królewska Wola, PL.  
 (540) PLANO  
 (510), (511) **20** meble.

(111) **176696** (220) 2003 10 30 (210) 272000  
 (151) 2006 08 08 (441) 2004 04 19  
 (732) Fabryka Mebli Andrzej Gawin, Królewska Wola, PL.  
 (540) MARIO  
 (510), (511) **20** meble.

(111) **176697** (220) 2003 10 30 (210) 272002  
 (151) 2006 08 08 (441) 2004 04 19  
 (732) Fabryka Mebli Andrzej Gawin, Królewska Wola, PL.  
 (540) MILANO  
 (510), (511) **20** meble.

(111) **176698** (220) 2003 10 30 (210) 272003  
 (151) 2006 08 08 (441) 2004 04 19  
 (732) Fabryka Mebli Andrzej Gawin, Królewska Wola, PL.  
 (540) ANDRE  
 (510), (511) **20** meble.

(111) **176699** (220) 2003 10 30 (210) 272006  
 (151) 2006 08 08 (441) 2004 04 19  
 (732) Fabryka Mebli Andrzej Gawin, Królewska Wola, PL.  
 (540) DANA  
 (510), (511) **20** meble.

(111) **176700** (220) 2003 10 30 (210) 272007  
 (151) 2006 08 08 (441) 2004 04 19  
 (732) Fabryka Mebli Andrzej Gawin, Królewska Wola, PL.  
 (540) ALTEA  
 (510), (511) **20** meble.

(111) **176701** (220) 2003 10 30 (210) 272008  
 (151) 2006 08 08 (441) 2004 04 19  
 (732) Fabryka Mebli Andrzej Gawin, Królewska Wola, PL.  
 (540) TOSCANE  
 (510), (511) **20** meble.

(111) **176702** (220) 2003 10 30 (210) 272010  
 (151) 2006 08 08 (441) 2004 04 19  
 (732) Fabryka Mebli Andrzej Gawin, Królewska Wola, PL.  
 (540) PIANO  
 (510), (511) **20** meble.

(111) **176703** (220) 2003 11 03 (210) 272125  
 (151) 2006 08 10 (441) 2004 04 19  
 (732) KONTAKT-SIMON Spółka Akcyjna, Czechowice-Dziedzice, PL.  
 (540)



Kolor znaku: biały, niebieski

(531) 1.15.3, 24.15.1, 26.4.3, 27.5.1, 29.1.4, 29.1.6  
 (510), (511) **09** łączniki, regulatory napięcia oświetlenia, wtyczki, gniazda wtyczkowe, gniazda antenowe, komputerowe, telefoniczne do stałych instalacji domowych w wersji podtynkowej i natynkowej, elektryczne dzwonki do drzwi, przyciski do dzwonek, bezpieczniki elektryczne, elektryczne złącza do przewodów, puszki przełącznikowe i rozgałęzieniowe, przedłużacze, wykrywacze, detektory, **11** oprawki do lamp elektrycznych, **20** umocowania kabli.

(111) **176704** (220) 2003 11 03 (210) 272164  
 (151) 2006 08 11 (441) 2004 04 19  
 (732) Zakład Przemysłu Cukierniczego „PIAST” Spółka z o.o., Głogówek, PL.  
 (540) pti-berki  
 (510), (511) **30** wyroby piekarnicze, wyroby cukiernicze, ciastka, słodycze.

(111) **176705** (220) 2003 11 03 (210) 272165  
 (151) 2006 08 10 (441) 2004 04 19  
 (732) ASA Spółka z o.o., Głubczyce, PL.  
 (540) acnefan asa  
 (510), (511) **03** produkty kosmetyczne, kremy, **05** produkty farmaceutyczne, leki.

(111) **176706** (220) 2003 11 05 (210) 272264  
 (151) 2006 08 02 (441) 2004 04 19  
 (732) ASPEL S.A., Zabierzów, PL.  
 (540)



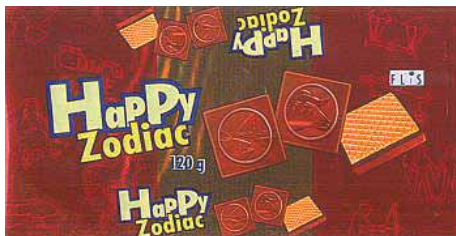
Kolor znaku: granatowy, czerwony, biały  
 (531) 3.7.1, 26.1.1, 27.5.1, 29.1.12  
 (510), (511) **45** usługi ochrony obiektów i osób, eskorta, doradztwo w sprawach bezpieczeństwa, monitoring systemów bezpieczeństwa i antywłamaniowych.

(111) **176707** (220) 2003 11 06 (210) 272268  
 (151) 2006 08 02 (441) 2004 04 19  
 (732) Zakład Produkcji Cukierniczej FLIS Mariusz Flis, Agnieszka Flis Zakład Pracy Chronionej, Kuranów, PL.  
 (540)



Kolor znaku: kremowy, żółty, granatowy  
 (531) 27.5.1, 29.1.12  
 (510), (511) **30** słodczyce, wyroby cukiernicze, wafle, ciasta.

(111) **176708** (220) 2003 11 06 (210) 272269  
 (151) 2006 08 02 (441) 2004 04 19  
 (732) Zakład Produkcji Cukierniczej FLIS Mariusz Flis, Agnieszka Flis Zakład Pracy Chronionej, Kuranów, PL.  
 (540)



Kolor znaku: złoty, bordowy, granatowy, kremowy, żółty, brązowy, biały, fioletowy, zielony  
 (531) 8.1.1, 24.17.15, 27.5.1, 29.1.15  
 (510), (511) **30** słodczyce, wyroby cukiernicze, wafle, ciastka.

(111) **176709** (220) 2003 11 06 (210) 272270  
 (151) 2006 08 02 (441) 2004 04 19  
 (732) Zakład Produkcji Cukierniczej FLIS Mariusz Flis, Agnieszka Flis Zakład Pracy Chronionej, Kuranów, PL.  
 (540)



Kolor znaku: żółto-pomarańczowy, granatowy, kremowo-beżowy, jasnoniebieski, zielony  
 (531) 26.15.1, 27.5.1, 29.1.15  
 (510), (511) **30** słodczyce, wyroby cukiernicze, wafle, ciastka.

(111) **176710** (220) 2003 11 07 (210) 272401  
 (151) 2006 08 17 (441) 2004 04 19  
 (732) TOWARZYSTWO WIEDZY POWSZECHNEJ, Warszawa, PL.  
 (540)



Kolor znaku: niebieski, biały  
 (531) 20.7.1, 27.5.1, 29.1.4, 29.1.6  
 (510), (511) **41** edukacja, nauczanie, doradztwo zawodowe, kształcenie, organizowanie zjazdów, kongresów, sympozjów, seminariów, publikowanie książek, wyższe uczelnie, wystawy związane z kulturą i edukacją.

(111) **176711** (220) 2003 11 17 (210) 272645  
 (151) 2006 07 06 (441) 2004 04 19  
 (732) MOTOKLINIKA Przedsiębiorstwo Wielobranżowe: Paweł Dziewiątkowski, Częstochowa, PL.  
 (540)

## AUTOKLINIKA

(531) 27.5.5  
 (510), (511) **12** samochody, motocykle, **37** stacja obsługi pojazdów.

(111) **176712** (220) 2003 11 18 (210) 272716  
 (151) 2006 08 17 (441) 2004 04 19  
 (732) Estee Lauder Cosmetics Ltd., Agincourt, CA.  
 (540)



(531) 26.4.1, 27.5.1  
 (510), (511) **03** kosmetyki, preparaty do pielęgnacji skóry, produkty toaletowe, preparaty do pielęgnacji włosów oraz wyroby perfumeryjne.

(111) **176713** (220) 2003 11 21 (210) 272913  
 (151) 2006 08 03 (441) 2004 04 19  
 (732) Merz Pharma GmbH & Co. KGaA, Frankfurt am Main, DE.  
 (540) KINETIC  
 (510), (511) **05** preparaty farmaceutyczne.

(111) **176714** (220) 2003 11 24 (210) 273011  
 (151) 2006 08 17 (441) 2004 04 19  
 (732) „Ostróda Yacht” Spółka z o.o., Ostróda, PL.  
 (540)



Kolor znaku: czarny, biały, fioletowy  
 (531) 18.3.21, 26.1.2, 26.11.1, 29.1.12  
 (510), (511) **12** łodzie, jachty, **17** laminat techniczny.

(111) **176715** (220) 2003 12 01 (210) 273244  
 (151) 2006 08 09 (441) 2004 04 19

(732) „QUO VADIS POLONIA” Sp. z o.o., Poznań, PL.

(540) Trinote

(510), (511) **16** kalendarze, terminarze, plany, organizery i timery oraz wkłady i akcesoria do nich, dzienniki, notesy teleadresowe, teczki konferencyjne.

(111) **176716** (220) 2003 12 01 (210) 273253  
 (151) 2006 08 16 (441) 2004 04 19  
 (732) ELPIGAZ Sp. z o.o., Gdańsk, PL.  
 (540)

# UNIVERSO

Kolor znaku: niebieski

(531) 27.5.1, 29.1.4

(510), (511) **12** pojazdy samochodowe oraz ich części i podzespoły nie wymienione w innych klasach, zaopatrzone w autonomiczne zasilanie gazowe lub hybrydowe, **35** eksport, import oraz reklama i zgrupowanie na rzecz osób trzecich różnych wyrobów i części przeznaczonych do instalacji gazowniczych stacjonarnych i mobilnych, pozwalające nabywcy wygodnie je oglądać i kupować w sklepie, hurtowni, składzie fabrycznym, lub celnym, w witrynie internetowej lub sprzedaży serwisowej.

(111) **176717** (220) 2003 12 01 (210) 273255  
 (151) 2006 08 16 (441) 2004 04 19  
 (732) ELPIGAZ Sp. z o.o., Gdańsk, PL.  
 (540)

# ANA 03

Kolor znaku: zielony, niebieski

(531) 1.1.1, 27.5.1, 27.7.1, 29.1.4, 29.1.4

(510), (511) **11** urządzenia, aparatura i instalacje gazowe oraz hybrydowe elektryczno-gazowe do pojazdów, części do tych urządzeń gdzie indziej nie wymienione, **35** eksport, import oraz reklama i zgrupowanie na rzecz osób trzecich wyrobów i ich części przeznaczonych do instalacji gazowniczych stacjonarnych i mobilnych, pozwalające nabywcy wygodnie je oglądać i kupować w sklepie, hurtowni, składzie fabrycznym, lub celnym, w witrynie internetowej lub sprzedaży serwisowej.

(111) **176718** (220) 2003 12 01 (210) 273256  
 (151) 2006 08 16 (441) 2004 04 19  
 (732) ELPIGAZ Sp. z o.o., Gdańsk, PL.  
 (540)

# STELLA

Kolor znaku: zielony, niebieski

(531) 1.1.1, 27.5.1, 29.1.3, 29.1.4

(510), (511) **11** urządzenia, aparatura i instalacje gazowe oraz hybrydowe elektryczno-gazowe do pojazdów, części do tych urządzeń gdzie indziej nie wymienione, **12** pojazdy samochodowe oraz ich części i podzespoły nie wymienione w innych klasach, zaopatrzone w automatyczne zasilanie gazowe lub hybrydowe, **35** eksport, import oraz reklama i zgrupowanie na rzecz osób trzecich wyrobów i ich części przeznaczonych do instalacji gazowniczych stacjonarnych i mobilnych, pozwalające nabywcy wygodnie je oglądać i kupować w sklepie, hurtowni, składzie fabrycznym, lub celnym, w witrynie internetowej lub sprzedaży serwisowej.

(111) **176719** (220) 2003 12 01 (210) 273258  
 (151) 2006 08 16 (441) 2004 04 19  
 (732) ELPIGAZ Sp. z o.o., Gdańsk, PL.

(540)

# BLU

Kolor znaku: niebieski

(531) 1.1.1, 27.5.1, 29.1.4

(510), (511) **11** urządzenia, aparatura i instalacje gazowe oraz hybrydowe elektryczno-gazowe do pojazdów, części do tych urządzeń gdzie indziej nie wymienione, **35** eksport, import oraz reklama i zgrupowanie na rzecz osób trzecich wyrobów i ich części przeznaczonych do instalacji gazowniczych stacjonarnych i mobilnych, pozwalające nabywcy wygodnie je oglądać i kupować w sklepie, hurtowni, składzie fabrycznym lub celnym, w witrynie internetowej lub sprzedaży serwisowej.

(111) **176720** (220) 2003 12 02 (210) 273385  
 (151) 2006 07 21 (441) 2004 04 19  
 (732) Wydawnictwo KOŃSKI TARG, Mariola Szpakowska, Marta Szpakowska, Łódź, PL.  
 (540)



Kolor znaku: czarny, żółty i jego odcienie, czerwony i jego odcienie

(531) 27.5.1, 29.1.13

(510), (511) **16** czasopisma, książki, kalendarze.

(111) **176721** (220) 2001 07 04 (210) 237844  
 (151) 2006 04 27  
 (732) JERONIMO MARTINS DYSTRYBUCJA Spółka z o.o., Poznań, PL.  
 (540) marco  
 (510), (511) **30** ciastka.

(111) **176722** (220) 2001 09 26 (210) 241104  
 (151) 2006 07 19 (441) 2002 04 08  
 (732) GRUPA LOTOS Spółka Akcyjna, Gdańsk, PL.  
 (540)



Kolor znaku: niebieski, czerwony, biały

(531) 25.5, 27.5, 29.1

(510), (511) **04** oleje przemysłowe i tłuszcze, smary, mieszaniny pochłaniające kurz, nawilżające i wiążące, paliwa, spirytus silnikowy, produkty ropopochodne, **35** usługi w zakresie obrotu hurtowego i detalicznego oraz eksportu i importu paliw, produktów ropopochodnych, olejów przemysłowych, tłuszczów, smarów, spirytusu silnikowego, mieszanin pochłaniających kurz, nawilżających i wiążących, usługi w zakresie handlu detalicznego produktami spożywczymi i przemysłowymi, **39** usługi w zakresie przeładunku, magazynowania, składowania, przechowywania, transportu i spedycji paliw, produktów ropopochodnych, olejów przemysłowych, tłuszczów, smarów, spirytusu silnikowego, mieszanin pochłaniających kurz, nawilżających i wiążących.

(111) **176723** (220) 2001 09 27 (210) 241141  
 (151) 2006 04 25 (441) 2002 04 08  
 (732) JERONIMO MARTINS DYSTRYBUCJA Spółka z o.o., Poznań, PL.  
 (540) ryżuś  
 (510), (511) **29** desery mleczne.

(111) **176724** (220) 2001 09 27 (210) 241142  
 (151) 2006 04 12 (441) 2002 04 08  
 (732) JERONIMO MARTINS DYSTRYBUCJA Sp. z o.o., Poznań, PL.  
 (540) maja  
 (510), (511) **30** miody.

(111) **176725** (220) 2002 01 28 (210) 245731  
 (151) 2006 08 11 (441) 2002 07 29  
 (732) Przedsiębiorstwo Wielobranżowe „TARA” Tadeusz Chmura,  
 Twierdza, PL.  
 (540)



Kolor znaku: żółty, czarny  
 (531) 26.1, 27.5, 29.1  
 (510), (511) **16** opakowania z papieru lub tektury wyłącznie dla żywności, torebki do pakowania z papieru lub tworzyw sztucznych wyłącznie dla żywności, **30** biszkopty, bułeczki słodkie, bułki, chleb, ciasta przekładane mięsem, ciastka i ciasteczka, ciasto w proszku, ciasto z owocami, ozdoby do ciast, słodczyce, wafle, wyroby cukiernicze i piekarnicze.

(111) **176726** (220) 2002 12 04 (210) 258380  
 (151) 2006 07 04 (441) 2003 06 16  
 (732) „TEKOMP” Tomasz Pieszko, Warszawa, PL.  
 (540) www.totu.pl  
 (510), (511) **35** usługi reklamowe, pośrednictwo w handlu elektronicznym (za pośrednictwem Internetu).

(111) **176727** (220) 2003 03 03 (210) 261701  
 (151) 2006 08 08 (441) 2003 09 08  
 (732) PESTILA Sp. z o.o., Studzienki, PL.  
 (540) OWADOX  
 (510), (511) **05** środki ochrony roślin.

(111) **176728** (220) 2003 03 18 (210) 262398  
 (151) 2006 08 04 (441) 2003 09 22  
 (732) Aujan Industries Co. LLC, Dammam, SA.  
 (540)



Kolor znaku: żółty, pomarańczowy, czerwony, jasnoniebieski, niebieski  
 (531) 1.15.15, 5.7.11, 11.3.1, 27.5.1, 28.1.0, 29.1.15  
 (510), (511) **32** napoje bezalkoholowe, napoje owocowe i soki owocowe, syropy i inne produkty do produkcji napojów.

(111) **176729** (220) 2003 06 05 (210) 265857  
 (151) 2006 08 07 (441) 2003 12 15  
 (732) CELIK COMPANY Spółka z o.o., Gdańsk, PL.

(540)



Kolor znaku: czarny, pomarańczowy, biały  
 (531) 7.1.8, 27.5.1, 29.1.12  
 (510), (511) **16** opakowania z artykułów papierniczych, torby do pakowania z papieru lub tworzyw sztucznych, pudełka kartonowe lub papierowe, serwetki stołowe papierowe, **29** placki ziemniaczane, sałatki owocowe i warzywne, galaretki owocowe, konfitury, mięso, ekstrakty mięsne, drób, ryby i potrawy rybne, produkty mleczne, towary mrożone wymienione wyżej w klasie **29**, **30** napoje na bazie czekolady, kakao, herbaty i kawy, bułki, kanapki, gofry, naleśniki, lody spożywcze, wyroby cukiernicze, puddingi, lód do napojów chłodzących, sosy jako przyprawy, przyprawy, galaretki owocowe, pizza, mięso w cieście, potrawy na bazie mąki, pieczywo, kukurydza prażona, makarony spożywcze, spaghetti, pierogi, sushi, towary mrożone wymienione wyżej w klasie **30**, **32** napoje bezalkoholowe, piwo, soki i napoje owocowe i warzywne, **39** usługi w zakresie transportu i składowania towarów, **43** usługi w zakresie barów szybkiej obsługi, restauracji, kawiarni, przygotowywania dań w postaci żywności i napojów na zamówienie, cateringu.

(111) **176730** (220) 2003 06 26 (210) 266693  
 (151) 2006 08 07 (441) 2003 12 29  
 (732) Natur Produkt Zdovit Sp. z o.o., Warszawa, PL.  
 (540)



Kolor znaku: żółty, granatowy, biały  
 (531) 19.13.1, 26.1.2, 26.5.1, 27.5.1, 29.1.12  
 (510), (511) **30** słodziki.

(111) **176731** (220) 2003 06 30 (210) 266813  
 (151) 2006 05 10 (441) 2004 01 12  
 (732) SABUR Spółka z o.o., Warszawa, PL.  
 (540)



Kolor znaku: niebieski, biały, granatowy, ciemno-pomarańczowy  
 (531) 1.1.17, 27.5.1, 29.1.12  
 (510), (511) **38** przesyłanie informacji tekstowej i obrazowej za pomocą komputera, **41** publikacja elektroniczna on - line, **42** powielenie oprogramowania komputerowego.

(111) **176732** (220) 2003 07 03 (210) 266964  
 (151) 2006 08 10 (441) 2004 01 12  
 (732) Politechnika Warszawska, Warszawa, PL.  
 (540) Izolacja na murbeton  
 (510), (511) **02** środki antykorozyjne, **17** środki izolacyjne wodochronne.

(111) **176733** (220) 2003 07 29 (210) 267970  
 (151) 2006 08 02 (441) 2004 02 09  
 (732) Przedsiębiorstwo Produkcyjno-Handlowe DANIEL Andrzej Rozbicki, Włocławek, PL.  
 (540) www.hotelmlyn.pl  
 (510), (511) **43** hotele.

(111) **176734** (220) 2003 08 29 (210) 269184  
 (151) 2006 08 01 (441) 2004 03 08  
 (732) Zakłady Przemysłu Cukierniczego MIESZKO S.A., Racibórz, PL.  
 (540) MIESZKO KLEJNOTY COFFEE&CREAM  
 (510), (511) **30** wyroby cukiernicze i słodczyce.

(111) **176735** (220) 2003 07 03 (210) 266956  
 (151) 2006 07 10 (441) 2004 01 12  
 (732) Wytwórnia Naturalnych Wód Mineralnych „USTRONIANKA”  
 Michał Bożek, Ustroń, PL.  
 (540) USTRONIANKA WODA Z GÓR  
 (510), (511) **32** naturalne wody mineralne, naturalne wody źródlane,  
 wody stołowe.

(111) **176736** (220) 2003 07 07 (210) 267053  
 (151) 2006 07 25 (441) 2004 01 12  
 (732) Zakłady Farmaceutyczne Polfa-Łódź S.A., Łódź, PL.  
 (540) RHINAFEN  
 (510), (511) **05** produkty farmaceutyczne.

(111) **176737** (220) 2003 07 28 (210) 267902  
 (151) 2006 07 28 (441) 2004 02 09  
 (732) Wyrób Artykułów z Tworzyw Sztucznych Bożena Grzyb  
 Spółka z ograniczoną odpowiedzialnością, Straszęcín, PL.  
 (540)



(531) 24.17.25, 26.1.2, 27.5.1  
 (510), (511) **20** pojemniki do pakowania z tworzyw sztucznych,  
**39** usługi transportowe.

(111) **176738** (220) 2003 08 20 (210) 268826  
 (151) 2006 07 12 (441) 2004 02 23  
 (732) Przedsiębiorstwo Farmaceutyczne ZIOŁOLEK Spółka z o.o.,  
 Poznań, PL.  
 (540)

**LINUS**

(531) 27.5.1  
 (510), (511) **03** kosmetyki dla dzieci-emulsje, olejki i oliwki toaletowe,  
 pudry, kremy, szampony, płyny do kąpieli.

(111) **176739** (220) 2003 09 02 (210) 269323  
 (151) 2006 07 13 (441) 2004 03 08  
 (732) Wytwórnia Naturalnych Wód Mineralnych „USTRONIANKA”  
 Michał Bożek, Ustroń, PL.  
 (540) TOLA

(510), (511) **32** napoje owocowe, soki owocowe, soki warzywne,  
 nektary, syropy, preparaty do przygotowywania napojów, zaprawy  
 do napojów, napoje bezalkoholowe, naturalne wody mineralne,  
 naturalne wody źródlane, wody stołowe.

(111) **176740** (220) 2003 09 08 (210) 269544  
 (151) 2006 07 28 (441) 2004 03 22  
 (732) „RTS” Spółka z o.o., Koźmin Wielkopolski, PL.  
 (540)

**RTS**

(531) 27.5.1  
 (510), (511) **39** transport, spedycja, magazynowanie, wywóz śmieci  
 i odpadów, **40** sortowanie, przetwarzanie, recykling odpadów  
 i surowców wtórnych, zagospodarowanie odpadów, przetwarzanie  
 odpadów tworzyw sztucznych, spalanie i niszczenie odpadów,

unieszkodliwianie odpadów, odprowadzanie ścieków, wytwarzanie  
 i przetwarzanie produktów koksowania węgla.

(111) **176741** (220) 2003 09 08 (210) 269569  
 (151) 2006 07 25 (441) 2004 03 22

(732) HUYNDAI MOTOR COMPANY, Seoul, KR.  
 (540) TUCSON  
 (510), (511) **12** samochody pasażerskie, furgonetki, małe samocho-  
 dy ciężarowe (pick-ups), pojazdy do różnorodnego przeznaczenia,  
 pojazdy sportowe, autobusy, traktory, samochody ciężarowe, samo-  
 chody wyścigowe, koła pojazdów, części i wyposażenie do wymie-  
 nionych towarów, wszystkie zawarte w klasie 12.

(111) **176742** (220) 2003 09 16 (210) 270004  
 (151) 2006 08 10 (441) 2004 03 22

(732) „LIND-POL” Spółka z ograniczoną odpowiedzialnością,  
 Kamyk, PL.  
 (540) degustimo  
 (510), (511) **29** mięso, wędliny, ryby, drób, dziczyzna, ekstrakty mię-  
 sne, konserwowane owoce i warzywa, suszone owoce i warzywa, go-  
 towane owoce i warzywa, konserwy rybne i mięsne, konserwy z owo-  
 cami i warzywami, mrożone owoce i warzywa, owoce w cukrze, sałatki  
 owocowe i warzywne, skórki owocowe, galaretki, dżemy, konfitury,  
 kompoty, jaja, mleko, produkty mleczne, oleje i tłuszcze jadalne, zupy,  
 żelatyna do celów spożywczych, żywność solona, **30** ciasta, ciastka,  
 chleb, bułki, wyroby ciastkarskie, wyroby piekarnicze, wyroby cukier-  
 nicze, wyroby czekoladowe, ciasta w proszku, batony, biszkopty, bu-  
 łeczki słodkie, ciasta z owocami, herbatniki, słodczyce, słodczyce na cho-  
 inkę, wafle, kawa, herbata, kakao, cukier, cukierki, ryż, mąka, produkty  
 zbożowe, kasze spożywcze, makarony, muesli, pizze, płatki kukury-  
 dziane i owsiane, miód, proszek do pieczenia, potrawy na bazie mąki,  
 sól, musztarda, ocet, sosy (przyprawy), keczup, majonezy, przyprawy,  
 budynie, napoje na bazie kakao, kawy i czekolady, ryż, **32** piwo, wody  
 mineralne i gazowane, napoje bezalkoholowe, napoje i soki owocowe  
 i warzywne, syropy, lemoniady, nektary owocowe.

(111) **176743** (220) 2003 09 22 (210) 270207  
 (151) 2006 07 24 (441) 2004 04 05

(732) MELIOPOL Elżbieta Żytowicz, Bydgoszcz, PL.  
 (540) MELIOPOL  
 (510), (511) **11** instalacje gazowe, sanitarne, instalacje zaopatrze-  
 nia w wodę, **37** budownictwo ogólne, przemysłowe, instalowanie  
 i naprawy urządzeń nawadniania, izolowanie budynków, montaż  
 i naprawy instalacji ciepłowniczych, murowanie, nadzór budowlany,  
 rozbiórka budynków, rurociągi (budowa i konserwacja), tynkowanie,  
 układanie nawierzchni drogowych, uszczelnianie budynków, zabez-  
 pieczanie budynków przed wilgocią.

(111) **176744** (220) 2003 09 29 (210) 270484  
 (151) 2006 07 17 (441) 2004 04 05

(732) CORRAL Janusz Belcarz, Blizne Jasińskiego, PL.  
 (540) PYTHON  
 (510), (511) **09** samochodowe systemy alarmowe.

(111) **176745** (220) 2003 10 02 (210) 270626  
 (151) 2006 08 04 (441) 2004 04 05

(732) Katowickie Zakłady Chemii Gospodarczej „Pollena-Savona”  
 Spółka z ograniczoną odpowiedzialnością, Katowice, PL.  
 (540)

**FLIRT**

(531) 27.5.1  
 (510), (511) **03** perfumy, wody kolońskie, wody toaletowe, szampony,  
 preparaty kosmetyczne do pielęgnacji włosów, preparaty do układa-  
 nia włosów, preparaty kosmetyczne do kąpieli, preparaty kosmetycz-  
 ne do pielęgnacji skóry, preparaty do, przed i po goleniu, dezodoranty  
 osobiste, produkty toaletowe przeciw poceniu się, preparaty do pielęgn-  
 acji jamy ustnej (nie do celów leczniczych), środki do prania i płuka-  
 nia tkanin, środki myjąco-czyszczące, środki do mycia naczyń, mydła.

(111) **176746** (220) 2003 10 07 (210) 270886  
 (151) 2006 07 26 (441) 2004 04 19  
 (732) „LIND-POL” Spółka z o.o., Kamyk, PL.  
 (540) atut  
 (510), (511) **29** mięso, wędliny, ryby, drób, dziczyzna, ekstrakty mięsne, konserwowane owoce i warzywa, suszone owoce i warzywa, gotowane owoce i warzywa, konserwy rybne i mięsne, konserwy z owocami i warzywami, mrożone owoce i warzywa, owoce w cukrze, sałatki owocowe i warzywne, skórki owocowe, galaretki, dżemy, konfitury, kompoty, jaja, mleko, produkty mleczne, oleje i tłuszcze jadalne, zupy, żelatyna do celów spożywczych, żywność solona, **30** ciasta, ciastka, chleb, bułki, wyroby ciastkarskie, wyroby piekarnicze, wyroby cukiernicze, wyroby czekoladowe, ciasta w proszku, batony, biszkopty, bułeczki słodkie, ciasta z owocami, herbatniki, słodczyce, słodczyce na choinkę, wafle, kawa, herbata, kakao, cukier, cukierki, ryż, mąka, produkty zbożowe, kasze spożywcze, makarony, muesli, pizze, płatki kukurydziane i owsiane, miód, proszek do pieczenia, potrawy na bazie mąki, sól, musztarda, ocet, sosy (przyprawy), keczup, majonezy, przyprawy, budynie, napoje na bazie kakao kawy i czekolady, **32** wody mineralne i gazowane, napoje bezalkoholowe, napoje i soki owocowe i warzywne, syropy, lemoniady, nektary owocowe.

(111) **176747** (220) 2003 10 07 (210) 270887  
 (151) 2006 07 26 (441) 2004 04 19  
 (732) „LIND-POL” Spółka z o.o., Kamyk, PL.  
 (540) libero  
 (510), (511) **29** mięso, wędliny, ryby, drób, dziczyzna, ekstrakty mięsne, konserwowane owoce i warzywa, suszone owoce i warzywa, gotowane owoce i warzywa, konserwy rybne i mięsne, konserwy z owocami i warzywami, mrożone owoce i warzywa, owoce w cukrze, sałatki owocowe i warzywne, skórki owocowe, galaretki, dżemy, konfitury, kompoty, jaja, mleko, produkty mleczne, oleje i tłuszcze jadalne, zupy, żelatyna do celów spożywczych, żywność solona, **30** ciasta, ciastka, chleb, bułki, wyroby ciastkarskie, wyroby piekarnicze, wyroby cukiernicze, wyroby czekoladowe, ciasta w proszku, batony, biszkopty, bułeczki słodkie, ciasta z owocami, herbatniki, słodczyce, słodczyce na choinkę, wafle, kawa, herbata, kakao, cukier, cukierki, ryż, mąka, produkty zbożowe, kasze spożywcze, makarony, muesli, pizze, płatki kukurydziane i owsiane, miód, proszek do pieczenia, potrawy na bazie mąki, sól, musztarda, ocet, sosy (przyprawy), keczup, majonezy, przyprawy, budynie, lody, napoje na bazie kakao kawy i czekolady, **32** piwo, wody mineralne i gazowane, napoje bezalkoholowe, napoje i soki owocowe i warzywne, syropy, lemoniady, nektary owocowe.

(111) **176748** (220) 2003 10 10 (210) 271055  
 (151) 2006 07 06 (441) 2004 04 19  
 (732) 3M Poland Spółka z o.o., Kajetany, PL.  
 (540) VENAPLAST  
 (510), (511) **05** jałowy plaster na włókninie z klejem akrylowym do mocowania kaniul.

(111) **176749** (220) 2003 10 29 (210) 271890  
 (151) 2006 08 01 (441) 2004 04 19  
 (732) KRAK-SITEXI Spółka z o.o., Kraków, PL.  
 (540)



Kolor znaku: brązowy, żółty  
 (531) 26.5.1, 26.5.9, 27.5.1, 29.1.12  
 (510), (511) **30** wyroby piekarnicze, cukiernicze, ciastka, słodczyce.

(111) **176750** (220) 2003 10 30 (210) 271997  
 (151) 2006 08 08 (441) 2004 04 19  
 (732) Fabryka Mebli Andrzej Gawin, Królewska Wola, PL.  
 (540) RICO  
 (510), (511) **20** meble.

(111) **176751** (220) 2003 11 07 (210) 272380  
 (151) 2006 08 17 (441) 2004 04 19  
 (732) S.C. Johnson & Son, Inc., Racine, US.  
 (540) NIAGARA  
 (510), (511) **03** środki do czyszczenia, polerowania, szorowania i ścierania, preparaty do usuwania wosku, środki udrażniające przewody kanalizacyjne, mydła, detergenty.

(111) **176752** (220) 2003 11 07 (210) 272381  
 (151) 2006 08 17 (441) 2004 04 19  
 (732) S.C. Johnson & Son, Inc., Racine, US.  
 (540) SCRUBBLES  
 (510), (511) **03** środki do czyszczenia, polerowania, szorowania i ścierania, preparaty do usuwania wosku, środki udrażniające przewody kanalizacyjne, mydła, detergenty.

(111) **176753** (220) 2003 11 07 (210) 272391  
 (151) 2006 08 17 (441) 2004 04 19  
 (732) Zakład Produkcji Cukierniczej „FLIS” Mariusz Flis, Agnieszka Flis Zakład Pracy Chronionej, Kuranów, PL.  
 (540)



Kolor znaku: żółty, beżowy, pomarańczowy, biały, zielony, granatowy, czerwony, fioletowy  
 (531) 5.3.11, 5.7.12, 8.1.9, 27.5.1, 29.1.15  
 (510), (511) **30** słodczyce, wyroby cukiernicze, wafle, ciastka.

(111) **176754** (220) 2003 11 13 (210) 272582  
 (151) 2006 08 17 (441) 2004 04 19  
 (732) ZAKŁADY FARMACEUTYCZNE „POLPHARMA” S.A., Starogard Gdański, PL.  
 (540)



Kolor znaku: niebieski, biały, czarny, czerwony  
 (531) 1.15.15, 2.9.4, 26.4.2, 27.5.1, 29.1.1, 29.1.4  
 (510), (511) **05** preparaty farmaceutyczne i weterynaryjne.

(111) **176755** (220) 2003 11 17 (210) 272685  
 (151) 2006 08 17 (441) 2004 04 19  
 (732) General Electric Company, Schenectady, US.

(540) OEC  
(510), (511) **10** aparaty rentgenowskie, stoły urologiczne, stoły do zabiegów medycznych, stoły chirurgiczne, aparaty rentgenowskie z łukiem C do obrazowania rentgenowskiego, kamery endoskopowe, jednorazowe woreczki drenażowe, kołpaki z lampami rentgenowskimi.

(111) **176756** (220) 2003 11 24 (210) 272950  
(151) 2006 08 03 (441) 2004 04 19  
(732) Przedsiębiorstwo Farmaceutyczne LEK-AM Sp. z o.o., Zakroczym, PL.

(540) biosteron- młodość po czterdziestce  
(510), (511) **05** produkty farmaceutyczne, leki.

(111) **176757** (220) 2003 12 11 (210) 273755  
(151) 2006 08 16 (441) 2004 04 19  
(732) BELUPO-LIJEKOVI I KOZMETIKA d.d., Koprivnica, HR.  
(540) GABEA  
(510), (511) **05** preparaty farmaceutyczne, preparaty antyepileptyczne.

(111) **176758** (220) 2003 12 12 (210) 273836  
(151) 2006 07 27 (441) 2004 04 19  
(732) Natur Produkt Zdrovit Sp. z o.o., Warszawa, PL.  
(540) TYMISEPT  
(510), (511) **05** preparaty farmaceutyczne, leki do celów medycznych, preparaty dietetyczne do celów leczniczych, preparaty witaminowe i mineralne, napoje do celów leczniczych, zioła lecznicze.

(111) **176759** (220) 2003 12 12 (210) 273838  
(151) 2006 07 27 (441) 2004 04 19  
(732) Schering-Plough Ltd., Lucerna, CH.  
(540) RELERA  
(510), (511) **05** preparaty weterynaryjne do stosowania w hodowli ryb.

(111) **176760** (220) 2003 12 12 (210) 273846  
(151) 2006 07 27 (441) 2004 04 19  
(732) MERCK & CO., Inc. (a New Jersey Corporation), Whitehouse Station, US.  
(540) ZOSTIGARD  
(510), (511) **05** preparaty farmaceutyczne i weterynaryjne, preparaty sanitarne do celów medycznych, substancje dietetyczne do celów medycznych, żywność dla niemowląt, plastry, materiały opatrunkowe, materiały do plombowania zębów, woski dentystyczne, środki dezynfekcyjne, preparaty do zwalczania szkodników, fungicydy, herbicydy.

(111) **176761** (220) 2003 12 12 (210) 273847  
(151) 2006 08 03 (441) 2004 04 19  
(732) MERCK & CO., Inc. (a New Jersey Corporation), Whitehouse Station, US.  
(540) GARDASIL  
(510), (511) **05** preparaty farmaceutyczne i weterynaryjne, preparaty sanitarne do celów medycznych, substancje dietetyczne do celów medycznych, żywność dla niemowląt, plastry, materiały opatrunkowe, materiały do plombowania zębów, woski dentystyczne, środki dezynfekcyjne, preparaty do zwalczania szkodników, fungicydy, herbicydy.

(111) **176762** (220) 2003 12 12 (210) 273851  
(151) 2006 07 28 (441) 2004 04 19  
(732) BONGRAIN S.A., Viroflay, FR.  
(540) TARTARE, TAK SMACZNIE MIĘDZY NAMI  
(510), (511) **29** mleko, sery i produkty mleczne.

(111) **176763** (220) 2003 12 16 (210) 273977  
(151) 2006 08 11 (441) 2004 04 19  
(732) FORNETTI WROCŁAW Sp. z o.o., Wrocław, PL.  
(540) PONTINO  
(510), (511) **30** wyroby piekarnicze i ciastkarskie, pieczywo, ciastka.

(111) **176764** (220) 2003 12 17 (210) 274087  
(151) 2006 08 16 (441) 2004 04 19  
(732) GRUPA LOTOS Spółka Akcyjna, Gdańsk, PL.  
(540) Thermal Control  
(510), (511) **04** oleje silnikowe, syntetyczne oleje silnikowe.

(111) **176765** (220) 2003 12 18 (210) 274139  
(151) 2006 08 16 (441) 2004 04 19  
(732) „GLOB” Spółka z o.o., Prusice, PL.  
(540) glob h&n  
(510), (511) **35** zgrupowanie na rzecz osób trzecich towarów pozwalające nabywcy je oglądać i wygodnie kupować w sklepie i w hurtowni z napojami, napojami alkoholowymi i artykułami spożywczymi, import i eksport wyżej wymienionych towarów, **39** usługi transportowe i magazynowanie świadczone na rzecz osób trzecich, przewóz towarów transportem samochodowym, konfekcjonowanie towarów, załadunek i rozładunek, najem powierzchni magazynowych, wynajem samochodów.

(111) **176766** (220) 2003 12 18 (210) 274140  
(151) 2006 08 16 (441) 2004 04 19  
(732) PRINCO CORP., Hsinchu, TW.  
(540)

# PRINCO

(531) 27.5.1  
(510), (511) **09** puste optyczne nośniki danych, magnetyczne dyski optyczne, mini dyski do zapisu, dyski kompaktowe do zapisu i wielokrotnego zapisu, DVD do zapisu i wielokrotnego zapisu, dyskietki, CD-ROMy, jednostki pamięci danych, napędy dysków, czytniki danych, urządzenia do przechowywania i odczytywania danych, dyski wizyjne, dyski do nagrań dźwiękowych, wizyjne dyski kompaktowe.

(111) **176767** (220) 2003 12 18 (210) 274144  
(151) 2006 08 16 (441) 2004 04 19  
(732) Peek & Cloppenburg KG, Düsseldorf, DE.  
(540) Review  
(510), (511) **03** środki wybielające i inne substancje stosowane w praniu, środki czyszczące, polerujące, szorujące i ścierające, mydła, środki perfumeryjne, olejki eteryczne, kosmetyki, płyny do pielęgnacji włosów, środki do czyszczenia zębów, **14** metale szlachetne i ich stopy, wyroby z metali szlachetnych lub pokrywane nimi, nie ujęte w innych klasach, wyroby jubilerskie, kamienie szlachetne, przyrządy zegarmistrzowskie i chronometryczne, **18** skóra i imitacje skóry, wyroby z tych materiałów, nie ujęte w innych klasach, skóry zwierzęce, skóry surowe, bagażniki i torby podróżne, parasolki, parasole (duże) i laski, bicze, uprząże i wyroby rymarskie.

(111) **176768** (220) 2003 12 18 (210) 274146  
(151) 2006 08 16 (441) 2004 04 19  
(732) Peek & Cloppenburg KG, Düsseldorf, DE.  
(540)

# Jake\*s

(531) 24.17.25  
(510), (511) **03** środki wybielające i inne substancje stosowane w praniu, środki czyszczące, polerujące, szorujące i ścierające, mydła, środki perfumeryjne, olejki eteryczne, kosmetyki, płyny do pielęgnacji włosów, środki do czyszczenia zębów, **14** metale szlachetne i ich stopy, wyroby z metali szlachetnych lub pokrywane nimi, nie ujęte w innych klasach, wyroby jubilerskie, kamienie szlachetne, przyrządy zegarmistrzowskie i chronometryczne, **18** skóra i imitacje skóry, wyroby z tych materiałów, nie ujęte w innych klasach, skóry zwierzęce, skóry surowe, bagażniki i torby podróżne, parasolki, parasole (duże) i laski, bicze, uprząże i wyroby rymarskie, **25** odzież, obuwie, nakrycia głowy.



(111) **176769** (220) 2003 12 18 (210) 274148  
 (151) 2006 08 16 (441) 2004 04 19  
 (732) Peek & Cloppenburg KG, Düsseldorf, DE.  
 (540) dibari  
 (510), (511) **03** środki wybielające i inne substancje stosowane w praniu, środki czyszczące, polerujące, szorujące i ścierające, mydła, środki perfumeryjne, olejki eteryczne, kosmetyki, płyny do pielęgnacji włosów, środki do czyszczenia zębów, **18** skóra i imitacje skóry, wyroby z tych materiałów, nie ujęte w innych klasach, skóry zwierzęce, skóry surowe, bagażniki i torby podróżne, parasolki, parasole (duże) i laski, bicze, uprząże i wyroby rymarskie, **25** odzież, obuwie, nakrycia głowy.

(111) **176770** (220) 2003 12 19 (210) 274212  
 (151) 2006 08 07 (441) 2004 04 19  
 (732) Spółdzielnia Inwalidów „Inprodus” Zakład Pracy Chronionej, Jawor, PL.  
 (540)



(531) 26.1.1, 26.4.4, 27.5.1  
 (510), (511) **06** drobne wyroby metalowe, wyroby metalowe z prętów, wyroby metalowe z blach, wyroby metalowe z kształtowników metalowych hutniczych, konstrukcje metalowe drobne, metalowe części złączne, metalowe kołki i kliny, metalowe nakrętki, metalowe pierścienie, metalowe rolki, metalowe śruby, metalowe podkładki, metalowe elementy spawane, metalowe tuleje, metalowe elementy tłoczone z blach, **09** przekaźniki elektryczne, przekaźniki sygnałów elektrycznych, przełączniki elektryczne, przełączniki czasowe elektryczne, lampki kontrolne elektryczne, przerywacze elektryczne napięcia cewek, przewody elektryczne, regulatory napięcia do pojazdów, złącza do przewodów elektrycznych, elementy instalacji elektrycznej, rozgałęźniki elektryczne, wyłączniki elektryczne, zaciski przewodów elektrycznych, złącza elektryczne, złączki elektryczne, cewki elektromagnetyczne, przełączniki elektromagnetyczne, cewki elektryczne, cewki instalacyjne, cewki dławikowe elektryczne, karkasy do cewek elektrycznych, styki elektryczne.

(111) **176771** (220) 2003 12 19 (210) 274226  
 (151) 2006 08 07 (441) 2004 04 19  
 (732) PROFIN Maria Mroziewicz, Legionowo, PL.  
 (540) PROFIN  
 (510), (511) **35** komputerowe usługi księgowo.

(111) **176772** (220) 2003 12 19 (210) 274228  
 (151) 2006 08 08 (441) 2004 04 19  
 (732) Jan Becher-Karlovarská Becherovka, a.s., Karlovy Vary, CZ.  
 (540)



Kolor znaku: żółty, ciemnożółty, granatowy, biały, czarny, srebrny, czerwony, szary  
 (531) 25.1.15, 25.1.25, 26.1.1, 26.4.2, 27.5.1, 29.1.1, 29.1.2, 29.1.4, 29.1.6, 29.1.8, 29.1.12  
 (510), (511) **32** napoje bezalkoholowe, **33** napoje alkoholowe.

(111) **176773** (220) 2003 12 22 (210) 274271  
 (151) 2006 08 18 (441) 2004 04 19  
 (732) PPH JANEX Jan Ciupak, Leszek Ciupak, Zbigniew Ciupak Spółka Jawna, Janów Lubelski, PL.  
 (540)



Kolor znaku: czerwony, biały, granatowy, żółty  
 (531) 5.7.2, 26.5.1, 27.5.1, 29.1.1, 29.1.2, 29.1.4  
 (510), (511) **29** fasola konserwowa, **30** kasze spożywcze, ryż, płatki owsiane, zbożowe, mąka ziemniaczana, kukurydziana, **31** groch świeży, fasola świeża.

(111) **176774** (220) 2003 12 22 (210) 274279  
 (151) 2006 08 16 (441) 2004 04 19  
 (732) Bristol-Myers Squibb Company, New York, US.  
 (540)



(531) 1.1.1, 26.4.1, 27.5.1  
 (510), (511) **05** preparaty farmaceutyczne stosowane u ludzi.

(111) **176775** (220) 2003 12 22 (210) 274305  
 (151) 2006 08 10 (441) 2004 04 19  
 (732) Spółdzielnia Inwalidów „INPRODUS” Zakład Pracy Chronionej, Jawor, PL.  
 (540)

## INPRODUS

(531) 27.5.1  
 (510), (511) **06** drobne wyroby metalowe, wyroby metalowe z prętów, wyroby metalowe i z blach, wyroby metalowe z kształtowników metalowych hutniczych, i konstrukcje metalowe drobne, metalowe części złączne, metalowe kołki i kliny, metalowe nakrętki, metalowe pierścienie, metalowe rolki, metalowe śruby, metalowe podkładki, metalowe elementy spawane, metalowe tuleje, metalowe elementy tłoczone z blach, **09** przekaźniki elektryczne, przekaźniki sygnałów elektrycznych, przełączniki elektryczne, przełączniki czasowe elektryczne, lampki kontrolne, przerywacze elektryczne światła, lampki kontrolne elektryczne, przerywacze elektryczne napięcia cewek, przewody elektryczne, regulatory napięcia do pojazdów, złącza do przewodów elektrycznych, elementy instalacji elektrycznej, rozgałęźniki elektryczne, wyłączniki elektryczne, zaciski przewodów elektrycznych, złącza elektryczne, złączki elektryczne, cewki elektromagnetyczne, przełączniki elektromagnetyczne, cewki elektryczne, cewki indukcyjne, cewki dławikowe elektryczne, karkasy do cewek elektrycznych, styki elektryczne.

(111) **176776** (220) 2003 12 31 (210) 274546  
 (151) 2006 08 02 (441) 2004 04 19  
 (732) AVA Sp. z o.o., Białystok, PL.  
 (540)



Kolor znaku: niebieski  
 (531) 26.1.2, 27.5.1, 29.1.4, 29.1.11  
 (510), (511) **24** bielizna domowa, **25** biustonosze, odzież.

(111) **176777** (220) 2003 12 31 (210) 274566  
 (151) 2006 08 02 (441) 2004 04 19  
 (732) LG Electronics Inc., Seoul, KR.  
 (540)



(531) 26.1.1, 27.5.1  
 (510), (511) **11** klimatyzatory, lodówki, kuchenki mikrofalowe, elektryczne szybkiary do ryżu.

(111) **176778** (220) 2004 01 12 (210) 274854  
 (151) 2006 08 11 (441) 2004 04 19  
 (732) ANPHARM Przedsiębiorstwo Farmaceutyczne SA,  
 Warszawa, PL.  
 (540)



Kolor znaku: granatowy, biały  
 (531) 26.1.1, 26.4.2, 27.5.1, 29.1.4  
 (510), (511) **05** produkty farmaceutyczne.

(111) **176779** (220) 2004 01 12 (210) 274856  
 (151) 2006 08 11 (441) 2004 04 19  
 (732) Diageo North America, Inc., Norwalk, US.  
 (540) SMIRNOFF PENKA  
 (510), (511) **33** napoje alkoholowe.

(111) **176780** (220) 2004 01 14 (210) 274961  
 (151) 2006 08 16 (441) 2004 04 19  
 (732) Unilever N.V., Rotterdam, NL.  
 (540) CREMEFINE  
 (510), (511) **29** mięso, ryby, drób, dziczyzna, ekstrakty mięsne, konserwowane, suszone i gotowane owoce i warzywa, galaretki, dżemy, kompoty, jaja, mleko, produkty mleczne, oleje i tłuszcze jadalne, **30** kawa, herbata, kakao, cukier, ryż, tapioka, sago, kawa nienaturalna, mąka i produkty zbożowe, chleb, wyroby cukiernicze i słodycze, lody, miód, melasa (syrupy), drożdże, proszek do pieczenia, sól, musztarda, ocet, sosy (przyprawy), przyprawy, lód.

(111) **176781** (220) 2003 06 26 (210) 266685  
 (151) 2006 08 08 (441) 2003 12 29  
 (732) Fabryka Aparatury Pomiarowej „PAFAL” S.A., Świdnica, PL.  
 (540) 6EA41dg  
 (510), (511) **09** liczniki elektroniczne energii elektrycznej prądu przemiennego jednofazowego przystosowane do montażu na szynie, liczniki jednofazowe do pomiaru energii czynnej o przeciążalności prądowej 600 % z liczydłem elektromechanicznym, bez zmiany stanu liczydła w przypadku przepływu energii oddawanej do sieci z nadajnikiem impulsów.

(111) **176782** (220) 2003 07 25 (210) 267869  
 (151) 2006 08 10 (441) 2004 01 26  
 (732) Polski Koncern Naftowy „ORLEN” Spółka Akcyjna,  
 Płock, PL.

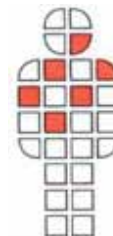
(540)



Kolor znaku: biały, czerwony, srebrny, szary i odcienie  
 (531) 3.7.19, 7.1.14, 27.5.1, 29.1.1

(510), (511) **04** paliwa, gazy płynne, benzyny silnikowe, oleje napędowe, oleje opałowe, oleje przemysłowe, oleje silnikowe, parafina, paliwa silnikowe, lotnicze, smary, biopaliwa, **09** dystrybutory paliwa silnikowego dla stacji obsługi, **35** usługi w zakresie reklamy radiowej, telewizyjnej, reklama za pośrednictwem sieci komputerowej, reklama prasowa, rozpowszechnianie materiałów reklamowych, sprzedaż detaliczna polegająca na zgrupowaniu na rzecz osób trzecich różnych towarów pozwalającym nabywcy je oglądać i kupować w sklepie na terenie stacji paliwowej, sprzedaż hurtowa polegająca na zgrupowaniu na rzecz osób trzecich paliw, benzyn, olejów, płynów do samochodów, różnych akcesoriów samochodowych i motoryzacyjnych, **36** usługi płatności elektronicznej, **37** usługi w zakresie obsługi pojazdów, usługi myjni pojazdów, usługi motoryzacyjne prowadzone na stacjach paliw, smarowanie pojazdów, zabezpieczanie pojazdów przed korozją, stacje obsługi samochodów, wymiana olejów, naprawa samochodów, pojazdów, przyczep, wymiana opon, bieżnikowanie opon, **39** dystrybucja paliw i olejów, holowanie, **43** usługi gastronomiczne na stacjach paliwowych, bary szybkiej obsługi, restauracje, kawiarnie, usługi hotelarskie.

(111) **176783** (220) 2003 07 28 (210) 267879  
 (151) 2006 08 10 (441) 2004 02 09  
 (732) Regionalne Centrum Krwiodawstwa i Krwiolécznictwa,  
 Katowice, PL.  
 (540)



Kolor znaku: czarny, biały, czerwony  
 (531) 4.5.3, 29.1.1, 29.1.6

(510), (511) **05** tkankowe przeszczepy biostatyczne i opatrunki biologiczne, **42** prace badawczo-rozwojowe, badania bakteriologiczne, badania biologiczne, badania chemiczne, analizy chemiczne, **44** usługi banku tkanek i pomoc medyczna, pobieranie, preparatyka, przechowywanie i odpłatna dystrybucja tkankowych przeszczepów biostatycznych i opatrunków biologicznych dla zakładów opieki zdrowotnej i innych podmiotów gospodarczych, współdziałanie z zakładami opieki zdrowotnej w zakresie przeszczepiania tkanek i narządów.

(111) **176784** (220) 2003 09 03 (210) 269409  
 (151) 2006 08 08 (441) 2004 03 08  
 (732) DePuy, Inc., Warsaw, US.  
 (540) JAGUAR  
 (510), (511) **10** ortopedyczne implanty kręgosłupa, instrumenty chirurgiczne stosowane w związku z implantami kręgosłupa.

(111) **176785** (220) 2003 09 03 (210) 269410  
 (151) 2006 08 08 (441) 2004 03 08  
 (732) DePuy, Inc., Warsaw, US.

(540) LEOPARD

(510), (511) **10** ortopedyczne implanty kręgosłupa, instrumenty chirurgiczne stosowane w związku z implantami kręgosłupa.(111) **176786** (220) 2003 09 03 (210) 269411  
(151) 2006 08 08 (441) 2004 03 08

(732) DePuy, Inc., Warsaw, US.

(540) OCELOT

(510), (511) **10** ortopedyczne implanty kręgosłupa, instrumenty chirurgiczne stosowane w związku z implantami kręgosłupa.(111) **176787** (220) 2003 09 03 (210) 269413  
(151) 2006 08 08 (441) 2004 03 08

(732) DePuy, Inc., Warsaw, US.

(540) SABER

(510), (511) **10** ortopedyczne implanty kręgosłupa, instrumenty chirurgiczne stosowane w związku z implantami kręgosłupa.(111) **176788** (220) 2003 09 03 (210) 269414  
(151) 2006 08 08 (441) 2004 03 08

(732) DePuy, Inc., Warsaw, US.

(540) SPHINX

(510), (511) **10** ortopedyczne implanty kręgosłupa, instrumenty chirurgiczne stosowane w związku z implantami kręgosłupa.(111) **176789** (220) 2003 09 03 (210) 269415  
(151) 2006 08 08 (441) 2004 03 08

(732) DePuy, Inc., Warsaw, US.

(540) GLOBAL ADVANTAGE

(510), (511) **10** ortopedyczne implanty stawów oraz części do nich.(111) **176790** (220) 2003 09 04 (210) 269431  
(151) 2006 08 23 (441) 2004 03 08

(732) KONEKSIM Spółka z o.o., Warszawa, PL.

(540)



Kolor znaku: czerwony, szary

(531) 26.3.4, 27.5.1, 29.1.1

(510), (511) **36** obrót nieruchomości, **37** usługi budowlane, kompleksowe budownictwo mieszkań i domów, usługi wykończenia wnętrz, **39** usługi transportowe, **43** prowadzenie hoteli i moteli.(111) **176791** (220) 2003 09 15 (210) 269932  
(151) 2006 08 07 (441) 2004 03 22

(732) Przedsiębiorstwo Produkcyjno-Handlowo-Usługowe „EKOCENTR” Andrzej Grzybowski Wojciech Penkala Spółka Jawna, Piekarszew, PL.

(540)



Kolor znaku: zielony, jasnopopielaty, czarny, żółty, biały

(531) 26.4.1, 26.11.1, 27.5.1, 29.1.13

(510), (511) **11** urządzenia do ogrzewania na paliwa stałe, płynne i gazowe, urządzenia elektryczne do ogrzewania, grzejniki centralnego ogrzewania, elementy grzejne, instalacje i elementy grzewcze, armatura do kotłów, palniki do kotłów, armatura sanitarna, **37** usługi w zakresie instalacji grzewczych, montaż kotłowni, naprawy urządzeń grzewczych.(111) **176792** (220) 2004 01 30 (210) 275618  
(151) 2006 08 18 (441) 2004 05 04

(732) Zakład Przetwórstwa Mięsnego Perkpol sp. j. Perkowsky, Choroszcz, PL.

(540) ze strychu Perkpol

(510), (511) **29** kiełbasy, kiełbasy podsuszane, kiełbasy wędzone, kiełbasy surowe, kiełbasy podwędzane, kiełbasy pieczone, kiełbasy pieprzowe, kiełbasy krwiste, bekon, konserwy mięsne, mięso, mięso konserwowane, mięso puszkowane, mięso solone, mięso wieprzowe i wołowe, dziczyzna, paszтет, szynka, wędliny, wędzonki.(111) **176793** (220) 2004 02 04 (210) 275781  
(151) 2006 08 04 (441) 2004 05 17

(732) Przedsiębiorstwo Farmaceutyczne „LEK-AM” Spółka z o.o., Zakroczym, PL.

(540) risonel

(510), (511) **05** produkty farmaceutyczne, leki.(111) **176794** (220) 2004 02 04 (210) 275782  
(151) 2006 08 04 (441) 2004 05 17

(732) Przedsiębiorstwo Farmaceutyczne „LEK-AM” Spółka z o.o., Zakroczym, PL.

(540) presdopril

(510), (511) **05** produkty farmaceutyczne, leki.(111) **176795** (220) 2004 02 04 (210) 275783  
(151) 2006 08 04 (441) 2004 05 17

(732) Przedsiębiorstwo Farmaceutyczne „LEK-AM” Spółka z o.o., Zakroczym, PL.

(540) contix

(510), (511) **05** produkty farmaceutyczne, leki.(111) **176796** (220) 2004 02 04 (210) 275784  
(151) 2006 08 04 (441) 2004 05 17

(732) Przedsiębiorstwo Farmaceutyczne „LEK-AM” Spółka z o.o., Zakroczym, PL.

(540) xenistat

(510), (511) **05** produkty farmaceutyczne, leki.(111) **176797** (220) 2004 02 04 (210) 275785  
(151) 2006 08 04 (441) 2004 05 17

(732) Przedsiębiorstwo Farmaceutyczne „LEK-AM” Spółka z o.o., Zakroczym, PL.

(540) olzapin

(510), (511) **05** produkty farmaceutyczne, leki.(111) **176798** (220) 2004 02 04 (210) 275789  
(151) 2006 08 04 (441) 2004 05 17

(732) Przedsiębiorstwo Farmaceutyczne „LEK-AM” Spółka z o.o., Zakroczym, PL.

(540) foramed

(510), (511) **05** produkty farmaceutyczne, leki.(111) **176799** (220) 2004 02 04 (210) 275790  
(151) 2006 08 04 (441) 2004 05 17

(732) Przedsiębiorstwo Farmaceutyczne „LEK-AM” Spółka z o.o., Zakroczym, PL.

(540) androstatin

(510), (511) **05** produkty farmaceutyczne, leki.

(111) **176800** (220) 2004 02 04 (210) 275791  
 (151) 2006 08 04 (441) 2004 05 17  
 (732) Przedsiębiorstwo Farmaceutyczne „LEK-AM” Spółka z o.o., Zakroczym, PL.  
 (540) finaster  
 (510), (511) **05** produkty farmaceutyczne, leki.

(111) **176801** (220) 2004 02 04 (210) 275793  
 (151) 2006 08 04 (441) 2004 05 17  
 (732) Przedsiębiorstwo Farmaceutyczne „LEK-AM” Spółka z o.o., Zakroczym, PL.  
 (540) nobaxin  
 (510), (511) **05** produkty farmaceutyczne, leki.

(111) **176802** (220) 2004 02 12 (210) 276235  
 (151) 2006 08 10 (441) 2004 05 17  
 (732) JUPOL - CAR Sp. z o.o., Warszawa, PL.  
 (540) We try harder.  
 (510), (511) **39** wypożyczanie samochodów.

(111) **176803** (220) 2004 02 12 (210) 276277  
 (151) 2006 08 10 (441) 2004 05 17  
 (732) Przedsiębiorstwo Produkcyjno Handlowo Usługowe MARGARITA, Małgorzata Bilicka, Kazimierz Soczyński, Łódź, PL.  
 (540)



Kolor znaku: biały, czarny, amarantowy  
 (531) 26.1.1, 27.5.1, 29.1.1  
 (510), (511) **25** skarpety, pończochy, rajstopy.

(111) **176804** (220) 2004 02 13 (210) 276300  
 (151) 2006 08 10 (441) 2004 05 17  
 (732) POLBITA Sp. z o.o., Warszawa, PL.  
 (540) INCLINATION  
 (510), (511) **03** pudry do makijażu, środki do makijażu i demakijażu, środki przeznaczone do pielęgnacji i malowania paznokci, podkłady barwiące, środki przeznaczone do pielęgnacji i malowania ust, kremy, toniki, mlecza, balsamy, dezodoranty osobiste i środki przeciw poceniu, wody toaletowe, perfumy, wody kolońskie, środki do pielęgnacji włosów, mydła toaletowe i dezodorujące, środki do kąpieli i pod prysznic, środki do golenia, środki do pielęgnacji zębów i jamy ustnej, maseczki, środki do depilacji, środki do samoopalanania, środki do opalania.

(111) **176805** (220) 2003 02 25 (210) 261450  
 (151) 2006 05 29 (441) 2003 09 08  
 (732) GRUPA WYDAWNICZA INFOR Spółka Akcyjna, Warszawa, PL.  
 (540)



Kolor znaku: czerwony, niebieski  
 (531) 26.4.2, 26.11.3, 27.5.1, 29.1.1, 29.1.4, 29.1.6  
 (510), (511) **09** urządzenia do nagrywania, transmisji lub reprodukcji dźwięku lub obrazu, magnetyczne i optyczne nośniki danych, płyty i dyski z nagraniami, taśmy magnetyczne, sprzęt przetwarzający dane, publikacje zapisane w wersji elektronicznej na elektronicznych nośnikach, elektroniczne bazy danych tekstów aktów prawnych, **16** papier, tektura i wyroby z tych materiałów, nie ujęte w innych klasach, druki w szczególności dzienniki, poradniki, broszury, czasopiśma, kalendarze, katalogi, skrypty, książki, materiały introligatorskie w tym obwoluty na publikacje wymiennokartkowe, materiały foto-

graficzne, materiały szkoleniowe i instruktażowe, materiały z tworzyw sztucznych do pakowania (nie ujęte w innych klasach), czcionki drukarskie, matryce, **35** usługi reklamowe i promocyjne, usługi telemarketingowe, usługi zarządzania i administrowania w działalności gospodarczej i handlowej, usługi w zakresie doradztwa w sprawach gospodarczych, usługi polegające na rejestrowaniu, sporządzaniu odpisów, składzie, kompilacji i/lub systematyzacji pisemnych informacji oraz rejestrowaniu, a także wykorzystywaniu lub kompilacji danych matematycznych i/lub statystycznych oraz prawniczych, zwłaszcza w dziedzinie działalności gospodarczej i handlowej, usługi badania rynku i sondaże opinii publicznej oraz pozyskiwania informacji gospodarczej, doradztwo ekonomiczne w zakresie prowadzenia przedsiębiorstw, doradztwo zawodowe dotyczące spraw kadrowych i doboru personelu, **36** usługi doradcze w sprawach finansowych, ubezpieczeniowych i podatkowych, **40** usługi w zakresie fotokładu, **41** usługi w zakresie edukacji, nauczanie w tym nauczanie korespondencyjne, rozrywka, usługi w zakresie działalności rekreacyjnej i kulturalnej, usługi w zakresie produkcji filmów, usługi w zakresie organizowania i prowadzenia konferencji, seminariów, szkoleń i kongresów, usługi w zakresie organizacji wystaw w celach edukacyjnych i kulturalnych, **42** usługi w zakresie projektowania i rozwoju sprzętu i oprogramowania komputerowego, usługi w zakresie analizy systemów komputerowych, usługi w zakresie tworzenia grafiki użytkowej, usługi w zakresie tworzenia, odtwarzania i odpłatnego udostępniania komputerowych baz danych, doradztwo prawne w zakresie prowadzenia przedsiębiorstw, usługi w zakresie doradztwa zawodowego, zarządzanie zbiorami informatycznymi oraz serwisami internetowymi.

(111) **176806** (220) 2003 02 25 (210) 261452  
 (151) 2006 05 29 (441) 2003 09 08  
 (732) GRUPA WYDAWNICZA INFOR Spółka Akcyjna, Warszawa, PL.  
 (540)



Kolor znaku: biały, beżowy, zielony  
 (531) 24.17.17, 27.5.1, 29.1.2, 29.1.3, 29.1.6  
 (510), (511) **09** urządzenia do nagrywania, transmisji lub reprodukcji dźwięku lub obrazu, magnetyczne i optyczne nośniki danych, płyty i dyski z nagraniami, taśmy magnetyczne, sprzęt przetwarzający dane, publikacje zapisane w wersji elektronicznej na elektronicznych nośnikach, elektroniczne bazy danych tekstów aktów prawnych, **16** papier, tektura i wyroby z tych materiałów, nie ujęte w innych klasach, druki w szczególności dzienniki, poradniki, broszury, czasopiśma, kalendarze, katalogi, skrypty, książki, materiały introligatorskie w tym obwoluty na publikacje wymiennokartkowe, materiały fotograficzne, materiały szkoleniowe i instruktażowe, materiały z tworzyw sztucznych do pakowania (nie ujęte w innych klasach), czcionki drukarskie, matryce, **35** usługi reklamowe i promocyjne, usługi telemarketingowe, usługi zarządzania i administrowania w działalności gospodarczej i handlowej, usługi w zakresie doradztwa w sprawach gospodarczych, usługi polegające na rejestrowaniu, sporządzaniu odpisów, składzie, kompilacji i/lub systematyzacji pisemnych informacji oraz rejestrowaniu, a także wykorzystywaniu lub kompilacji danych matematycznych i/lub statystycznych oraz prawniczych, zwłaszcza w dziedzinie działalności gospodarczej i handlowej, usługi badania rynku i sondaże opinii publicznej oraz pozyskiwania informacji gospodarczej, doradztwo ekonomiczne w zakresie prowadzenia przedsiębiorstw, doradztwo zawodowe dotyczące spraw kadrowych i doboru personelu, **36** usługi doradcze w sprawach finansowych, ubezpieczeniowych i podatkowych, **40** usługi w zakresie fotokładu, **41** usługi w zakresie edukacji, nauczanie w tym nauczanie korespondencyjne, rozrywka, usługi w zakresie działalności rekreacyjnej i kulturalnej, usługi w zakresie produkcji filmów, usługi w zakresie organizowania i prowadzenia konferencji, seminariów, szkoleń i kongresów, usługi w zakresie organizacji wystaw w celach edukacyjnych i kulturalnych, **42** usługi w zakresie projektowania i rozwoju sprzętu i oprogramowania komputerowego, usługi w zakresie analizy systemów komputerowych, usługi w zakresie tworze-

nia grafiki użytkowej, usługi w zakresie tworzenia, odtwarzania i odpłatnego udostępniania komputerowych baz danych, doradztwo prawne w zakresie prowadzenia przedsiębiorstw, usługi w zakresie doradztwa zawodowego, zarządzanie zbiorami informatycznymi oraz serwisami internetowymi.

(111) **176807** (220) 2003 02 25 (210) 261454  
 (151) 2006 05 29 (441) 2003 09 08  
 (732) GRUPA WYDAWNICZA INFOR Spółka Akcyjna, Warszawa, PL.  
 (540)



Kolor znaku: czerwony, szary

(531) 27.5.1, 29.1.1, 29.1.6  
 (510), (511) **09** urządzenia do nagrywania, transmisji lub reprodukcji dźwięku lub obrazu, magnetyczne i optyczne nośniki danych, płyty i dyski z nagraniami, taśmy magnetyczne, sprzęt przetwarzający dane, publikacje zapisane w wersji elektronicznej na elektronicznych nośnikach, elektroniczne bazy danych tekstów aktów prawnych, **16** papier, tektura i wyroby z tych materiałów, nie ujęte w innych klasach, druki w szczególności dzienniki, poradniki, broszury, czasopisma, kalendarze, katalogi, skrypty, książki, materiały intrologatorskie w tym obwoluty na publikacje wymiennokartkowe, materiały fotograficzne, materiały szkoleniowe i instruktażowe, materiały z tworzyw sztucznych do pakowania (nie ujęte w innych klasach), czcionki drukarskie, matryce, **35** usługi reklamowe i promocyjne, usługi telemarketingowe, usługi zarządzania i administrowania w działalności gospodarczej i handlowej, usługi w zakresie doradztwa w sprawach gospodarczych, usługi polegające na rejestrowaniu, sporządzaniu odpisów, składzie, kompilacji i/lub systematyzacji pisemnych informacji oraz rejestrowaniu, a także wykorzystywaniu lub kompilacji danych matematycznych i/lub statystycznych oraz prawniczych, zwłaszcza w dziedzinie działalności gospodarczej i handlowej, usługi badania rynku i sondaże opinii publicznej oraz pozyskiwania informacji gospodarczej, doradztwo ekonomiczne w zakresie prowadzenia przedsiębiorstw, doradztwo zawodowe dotyczące spraw kadrowych i doboru personelu, **36** usługi doradcze w sprawach finansowych, ubezpieczeniowych i podatkowych, **40** usługi w zakresie fotokładu, **41** usługi w zakresie edukacji, nauczanie w tym nauczanie korespondencyjne, rozrywka, usługi w zakresie działalności rekreacyjnej i kulturalnej, usługi w zakresie produkcji filmów, usługi w zakresie organizowania i prowadzenia konferencji, seminariów, szkoleń i kongresów, usługi w zakresie organizacji wystaw w celach edukacyjnych i kulturalnych, **42** usługi w zakresie projektowania i rozwoju sprzętu i oprogramowania komputerowego, usługi w zakresie analizy systemów komputerowych, usługi w zakresie tworzenia grafiki użytkowej, usługi w zakresie tworzenia, odtwarzania i odpłatnego udostępniania komputerowych baz danych, doradztwo prawne w zakresie prowadzenia przedsiębiorstw, usługi w zakresie doradztwa zawodowego, zarządzanie zbiorami informatycznymi oraz serwisami internetowymi.

(111) **176808** (220) 2003 02 25 (210) 261455  
 (151) 2006 05 29 (441) 2003 09 08  
 (732) GRUPA WYDAWNICZA INFOR Spółka Akcyjna, Warszawa, PL.  
 (540)



Kolor znaku: niebieski, szary, biały

(531) 27.5.1, 29.1.4, 29.1.6  
 (510), (511) **09** urządzenia do nagrywania, transmisji lub reprodukcji dźwięku lub obrazu, magnetyczne i optyczne nośniki danych, płyty i dyski z nagraniami, taśmy magnetyczne, sprzęt przetwarzający dane, publikacje zapisane w wersji elektronicznej na elektronicznych nośnikach, elektroniczne bazy danych tekstów aktów prawnych, **16** papier, tektura i wyroby z tych materiałów, nie ujęte w innych kla-

sach, druki w szczególności dzienniki, poradniki, broszury, czasopisma, kalendarze, katalogi, skrypty, książki, materiały intrologatorskie w tym obwoluty na publikacje wymiennokartkowe, materiały fotograficzne, materiały szkoleniowe i instruktażowe, materiały z tworzyw sztucznych do pakowania (nie ujęte w innych klasach), czcionki drukarskie, matryce, **35** usługi reklamowe i promocyjne, usługi telemarketingowe, usługi zarządzania i administrowania w działalności gospodarczej i handlowej, usługi w zakresie doradztwa w sprawach gospodarczych, usługi polegające na rejestrowaniu, sporządzaniu odpisów, składzie, kompilacji i/lub systematyzacji pisemnych informacji oraz rejestrowaniu, a także wykorzystywaniu lub kompilacji danych matematycznych i/lub statystycznych oraz prawniczych, zwłaszcza w dziedzinie działalności gospodarczej i handlowej, usługi badania rynku i sondaże opinii publicznej oraz pozyskiwania informacji gospodarczej, doradztwo ekonomiczne w zakresie prowadzenia przedsiębiorstw, doradztwo zawodowe dotyczące spraw kadrowych i doboru personelu, **36** usługi doradcze w sprawach finansowych, ubezpieczeniowych i podatkowych, **40** usługi w zakresie fotokładu, **41** usługi w zakresie edukacji, nauczanie w tym nauczanie korespondencyjne, rozrywka, usługi w zakresie działalności rekreacyjnej i kulturalnej, usługi w zakresie produkcji filmów, usługi w zakresie organizowania i prowadzenia konferencji, seminariów, szkoleń i kongresów, usługi w zakresie organizacji wystaw w celach edukacyjnych i kulturalnych, **42** usługi w zakresie projektowania i rozwoju sprzętu i oprogramowania komputerowego, usługi w zakresie analizy systemów komputerowych, usługi w zakresie tworzenia grafiki użytkowej, usługi w zakresie tworzenia, odtwarzania i odpłatnego udostępniania komputerowych baz danych, doradztwo prawne w zakresie prowadzenia przedsiębiorstw, usługi w zakresie doradztwa zawodowego, zarządzanie zbiorami informatycznymi oraz serwisami internetowymi.

(111) **176809** (220) 2003 03 28 (210) 262865  
 (151) 2006 05 29 (441) 2003 10 06  
 (732) Fundacja Naszyjnik Północy, Debrzno, PL.  
 (540)



Kolor znaku: granatowy, biały

(531) 17.2.13, 27.5.1, 29.1.4  
 (510), (511) **35** edycja tekstów reklamowych, fotokopiowanie, publikacja tekstów reklamowych, prowadzenie agencji importowo-eksportowej, doradztwo w zakresie prowadzenia działalności gospodarczej, prowadzenie agencji informacji, wykonywanie badań w zakresie działalności gospodarczej, doradztwo w zakresie organizowania i kierowania działalnością gospodarczą, pomoc w zakresie prowadzenia działalności gospodarczej, marketing, usługa reklamy, zgrupowanie na rzecz osób trzecich różnych towarów pozwalające nabywcy je oglądać i kupować w sklepie z produktami określanymi jako produkty lokalne (wytworzonymi z surowców lokalnie dostępnych) a w szczególności z produktami spożywczymi oraz wyrobami z wikliny, z drewna, z kamienia, kamieni szlachetnych i półszlachetnych, metalu, oraz wyrobami rękodzieła dziewiarskiego, **36** analizy finansowe, usługi finansowe, zarządzanie finansami, **37** znakowanie i wytyczanie szlaków turystycznych, **39** organizowanie podróży, organizowanie zwiedzania, usługi agencji turystycznej, **41** organizacja szkoleń, sympozjów, konferencji, kongresów, wystaw, publikacja tekstów innych niż reklamowe, usługi edukacyjne, nauczanie, publikowanie książek, tłumaczenia, wykonywanie fotoreportaży, informacja o rozrywkach i rekreacji, **42** wykonywanie badań i analiz technicznych, doradztwo techniczne, doradztwo w zakresie oprogramowania i dostarczania oprogramowania, doradztwo w zakresie sprzętu komputerowego, projektowanie tras turystycznych.

(111) **176810** (220) 2003 09 01 (210) 269279  
 (151) 2006 08 18 (441) 2004 03 08

(732) ADAMIGO Przedsiębiorstwo Wielobranżowe Adam i Zofia Dziewiątkowscy, Częstochowa, PL.  
(540)

## WESOŁA FARMA

(531) 27.5.1  
(510), (511) **16** druki, artykuły szkolne i biurowe, materiały piśmienne i intrologatorskie, opakowania z papieru i kartonu, publikacje, **28** gry towarzyskie i zabawki, ozdoby choinkowe, karty do gry.

(111) **176811** (220) 2003 09 01 (210) 269281  
(151) 2006 08 18 (441) 2004 03 08

(732) ADAMIGO Przedsiębiorstwo Wielobranżowe Adam i Zofia Dziewiątkowscy, Częstochowa, PL.  
(540)

## MISIE GAPISIE

(531) 27.5.1  
(510), (511) **16** druki, artykuły szkolne i biurowe, materiały piśmienne i intrologatorskie, opakowania z papieru i kartonu, publikacje, **28** gry towarzyskie i zabawki, ozdoby choinkowe, karty do gry.

(111) **176812** (220) 2003 09 01 (210) 269282  
(151) 2006 08 18 (441) 2004 03 08

(732) ADAMIGO Przedsiębiorstwo Wielobranżowe Adam i Zofia Dziewiątkowscy, Częstochowa, PL.  
(540)

## MEMORY HUMORY

(531) 27.5.1  
(510), (511) **16** druki, artykuły szkolne i biurowe, materiały piśmienne i intrologatorskie, opakowania z papieru i kartonu, publikacje, **28** gry towarzyskie i zabawki, ozdoby choinkowe, karty do gry.

(111) **176813** (220) 2003 09 03 (210) 269425  
(151) 2006 08 18 (441) 2004 03 08

(732) Krawiectwo i Dziewiarstwo Maszynowe - Marek Zabierzanek, Zalesie, PL.  
(540)



(531) 26.13.1, 27.5.1  
(510), (511) **25** odzież, buty i nakrycia głowy.

(111) **176814** (220) 2003 09 05 (210) 269494  
(151) 2006 08 18 (441) 2004 03 08

(732) AVANTIS Spółka Akcyjna, Warszawa, PL.  
(540)



(531) 27.5.1  
(510), (511) **35** usługi reklamowe.

(111) **176815** (220) 2003 09 05 (210) 269495  
(151) 2006 08 18 (441) 2004 03 08

(732) AVANTIS Spółka Akcyjna, Warszawa, PL.  
(540)



(531) 27.5.1  
(510), (511) **35** usługi reklamowe.

(111) **176816** (220) 2003 09 01 (210) 269280  
(151) 2006 08 18 (441) 2004 03 08

(732) ADAMIGO Przedsiębiorstwo Wielobranżowe Adam i Zofia Dziewiątkowscy, Częstochowa, PL.  
(540)

## MISIACZKI BLIŹNIACZKI

(531) 27.5.1  
(510), (511) **16** druki, artykuły szkolne i biurowe, materiały piśmienne i intrologatorskie, opakowania z papieru i kartonu, publikacje, **28** gry towarzyskie i zabawki, ozdoby choinkowe, karty do gry.

(111) **176817** (220) 2003 09 05 (210) 269496  
(151) 2006 08 18 (441) 2004 03 08

(732) AVANTIS Spółka Akcyjna, Warszawa, PL.  
(540)



(531) 27.5.1  
(510), (511) **35** usługi reklamowe.

(111) **176818** (220) 2003 09 05 (210) 269497  
(151) 2006 08 18 (441) 2004 03 08

(732) AVANTIS Spółka Akcyjna, Warszawa, PL.  
(540)



(531) 27.5.1  
(510), (511) **35** usługi reklamowe.

(111) **176819** (220) 2003 09 05 (210) 269498  
(151) 2006 08 18 (441) 2004 03 08

(732) AVANTIS Spółka Akcyjna, Warszawa, PL.  
(540) ODMIENNE STANY WIADOMOŚCI  
(510), (511) **35** usługi reklamowe.

(111) **176820** (220) 2003 09 22 (210) 270271  
(151) 2006 08 18 (441) 2004 04 05

(732) Przedsiębiorstwo „CHEMISTIK” Mieczysław Gadaj, Bogdan Draczyński, Spółka Jawna, Jaworzno, PL.

(540) cjanorapid  
(510), (511) **01** kleje inne niż do papieru lub do użytku domowego, preparaty do klejenia, preparaty do odklejania, silikon, żywice epoksydowe w stanie surowym, żywice syntetyczne w stanie surowym, **16** kleje do papieru lub do użytku domowego i ich opakowania.

(111) **176821** (220) 2002 04 08 (210) 248813  
(151) 2006 07 27 (441) 2002 10 21

(732) „IQ CONTROLS” Spółka Cywilna Piotr Fedyk, Rafał Myrta, Kazimierz Fedyk, Chorzów, PL.  
(540)

# GALILEO

(531) 27.5

(510), (511) **09** sterowniki, czujniki elektroniczne do systemów kontroli dostępu, do systemów parkingowych i rozliczeniowych, sterowniki systemów rozproszonych oraz logiczne sterowniki programowalne, komputerowe systemy monitoringu, integracji danych, archiwizacji danych oraz komputerowe systemy zarządzania obiektami, systemy transmisji danych oraz systemy alarmowe i ostrzegawcze.

(111) **176822** (220) 2002 09 16 (210) 255092  
(151) 2006 07 07 (441) 2003 03 24

(732) TNT Systemy Informatyczne Marek Mistrz, Białystok, PL.

(540) PLATINIUM

(510), (511) **09** programy komputerowe, programy komputerowe nagrane, programy gier komputerowych.

(111) **176823** (220) 2003 03 31 (210) 262961  
(151) 2006 08 11 (441) 2003 10 06

(732) ASA Sp. z o.o., Głubczyce, PL.

(540) cardiac

(510), (511) **05** żywność dietetyczna do celów leczniczych, suplementy diety, dietetyczne środki spożywcze do celów leczniczych, żywność dla niemowląt, dodatki odżywcze do celów leczniczych, **39** konfekcjonowanie towarów w zakresie żywności, napojów dietetycznych, środków spożywczych, dodatków odżywczych do celów leczniczych.

(111) **176824** (220) 2003 05 14 (210) 264740  
(151) 2006 08 10 (441) 2003 11 17

(732) TELEKOMUNIKACJA POLSKA Spółka Akcyjna, Warszawa, PL.

(540) TP Dzieciom

(510), (511) **16** papier, tektura i wyroby z tych materiałów, nie ujęte w innych klasach, publikacje drukowane, gazety, czasopisma, książki, książki telefoniczne, broszury, notesy, skoroszyty, zeszyty, podręczniki, fotografie i materiały fotograficzne zawarte w tej klasie, materiały piśmiennicze, materiały szkoleniowe i instruktażowe, **25** odzież, obuwie, nakrycia głowy, **28** gry i zabawki, artykuły sportowe i gimnastyczne nie ujęte w innych klasach, ozdoby choinkowe, **35** usługi w zakresie organizowania promocji, konkursów i wystaw w celach handlowych i reklamowych, **38** usługi telekomunikacyjne, usługi w zakresie poczty elektronicznej oraz przesyłania informacji tekstowej i obrazowej, usługi w zakresie udostępniania on-line publikacji i gazet elektronicznych, usługi w zakresie zleceń przywoławczych, usługi w zakresie emisji radiowej i telewizyjnej, usługi w zakresie udzielania informacji o telekomunikacji, usługi w zakresie łączności poprzez terminale komputerowe, usługi w zakresie łączności poprzez sieć światłowodów, usługi w zakresie łączności radiowej, telefonicznej i telegraficznej, usługi w zakresie nadawania telegramów, usługi w zakresie ogłoszeń elektronicznych, usługi internetowe świadczone za pomocą urządzeń teleinformatycznych, usługi w zakresie udostępniania i leasingu czasu dostępu do Internetu osobom trzecim, usługi w zakresie udostępniania miejsc internetowych osobom trzecim i tworzenia elektronicznych skrzynek pocztowych dla osób trzecich, usługi w zakresie przekazu satelitarnego, usługi telefoniczne, usługi w zakresie przeprowadzania telekonferencji, usługi teleksowe, usługi w zakresie wypożyczania sprzętu telekomunikacyjnego, usługi w zakresie telefonicznej obsługi klienta, **41** usługi rozrywkowe, usługi w zakresie organizowania imprez rozrywkowych, kulturalnych i sportowych dla dzieci, usługi w zakresie organizowania konkursów i wystaw w celach kulturalnych lub edukacyjnych.

(111) **176825** (220) 2003 05 30 (210) 265555  
(151) 2006 07 28 (441) 2003 12 01

(732) „Chatier” Barbara Kucjas, Katowice, PL.

(540) ACQUAGIL

(510), (511) **03** wyroby perfumeryjne w tym: perfumy, wody toaletowe, woda lawendowa, woda kolońska, dezodoranty do użytku osobistego.

(111) **176826** (220) 2003 05 30 (210) 265557

(151) 2006 07 28 (441) 2003 12 01

(732) „Chatier” Barbara Kucjas, Katowice, PL.

(540) GLEOSIA

(510), (511) **03** wyroby perfumeryjne w tym: perfumy, wody toaletowe, woda lawendowa, woda kolońska, dezodoranty do użytku osobistego.

(111) **176827** (220) 2003 05 30 (210) 265558

(151) 2006 07 28 (441) 2003 12 01

(732) „Chatier” Barbara Kucjas, Katowice, PL.

(540) SEHNENEN

(510), (511) **03** wyroby perfumeryjne w tym: perfumy, wody toaletowe, woda lawendowa, woda kolońska, dezodoranty do użytku osobistego.

(111) **176828** (220) 2003 05 30 (210) 265561

(151) 2006 07 28 (441) 2003 12 01

(732) „Chatier” Barbara Kucjas, Katowice, PL.

(540) ADMITIT

(510), (511) **03** wyroby perfumeryjne w tym: perfumy, wody toaletowe, woda lawendowa, woda kolońska, dezodoranty do użytku osobistego.

(111) **176829** (220) 2003 05 30 (210) 265562

(151) 2006 07 28 (441) 2003 12 01

(732) „Chatier” Barbara Kucjas, Katowice, PL.

(540) ARDENTEBAUTE

(510), (511) **03** wyroby perfumeryjne, w tym: perfumy, wody toaletowe, woda lawendowa, woda kolońska, dezodoranty do użytku osobistego.

(111) **176830** (220) 2003 07 04 (210) 266992

(151) 2006 08 10 (441) 2004 01 12

(732) „AGROHANSA - TORUŃ” Spółka z o.o., Toruń, PL.

(540) LUŚKI

(510), (511) **30** wyroby cukiernicze, słodczyce, słodkie przekąski, wyroby czekoladowe i czekoladowane, wyroby piekarnicze, wyroby cukiernicze na bazie zbóż.

(111) **176831** (220) 2003 07 04 (210) 266993

(151) 2006 08 10 (441) 2004 01 12

(732) „AGROHANSA - TORUŃ” Spółka z o.o., Toruń, PL.

(540)



(531) 25.1.1, 26.4.1, 27.5.1, 27.5.5

(510), (511) **30** wyroby cukiernicze, słodczyce, słodkie przekąski, wyroby czekoladowe i czekoladowane, wyroby piekarnicze, wyroby cukiernicze na bazie zbóż.

(111) **176832** (220) 2003 07 08 (210) 267113

(151) 2006 07 07 (441) 2004 01 12

(732) American Restaurants Sp. z o.o., Wrocław, PL.

(540)

(531) 24.15.1, 27.5.1

(510), (511) **29** mięso, ryby, drób, dziczyzna, ekstrakty mięsne, wyroby mięsne, wędliny, konserwowane, suszone i gotowane owoce i warzywa, kanapki, galaretki, dżemy, kompoty, jaja, mleko, produkty mleczne, oleje i tłuszcze jadalne, **30** kawa, herbata, kakao, cukier, ryż, tapioka, sago, kawa nienaturalna, mąka, wyroby mączne i zbożowe, chleb, wyroby piekarnicze, pizze, tortille, wyroby cukiernicze i słodycze, lody, miód, melasa (syropy), drożdże, proszek do pieczenia, sól, musztarda, ocet, sosy (przyprawy), przyprawy, lód, kanapki.

(111) **176833** (220) 2003 07 14 (210) 267364  
(151) 2006 08 11 (441) 2004 01 26  
(732) „HERBAPOL-LUBLIN” S.A., Lublin, PL.  
(540) CALFIT

(510), (511) **05** substancje i preparaty farmaceutyczne oraz środki wspomagające leczenie, substancje i preparaty do celów farmaceutycznych i do wspomaganie leczenia, leki, preparaty do kąpiei leczniczych, dietetyczna żywność do celów leczniczych, napoje do celów leczniczych.

(111) **176834** (220) 2003 07 18 (210) 267546  
(151) 2006 07 24 (441) 2004 01 26  
(732) TORGLER EKOR Spółka z o.o., Zgierz, PL.  
(540)

**ekomix**

Kolor znaku: czarny, biały, czerwony

(531) 27.5.1, 29.1.13  
(510), (511) **01** kleje i zaprawy klejowe, **19** materiały budowlane nie-metalowe, zaprawy, gotowe tynki.

(111) **176835** (220) 2003 07 23 (210) 267749  
(151) 2006 08 11 (441) 2004 01 26  
(732) Zjednoczone Przedsiębiorstwa Rozrywkowe Spółka Akcyjna, Warszawa, PL.  
(540)

**NY POKER**

Kolor znaku: czarny, żółty, biały, czerwony

(531) 2.9.1, 26.11.3, 27.5.1, 29.1.15  
(510), (511) **09** automaty do gier na żetony, monety, programy gier komputerowych.

(111) **176836** (220) 2003 07 23 (210) 267751  
(151) 2006 08 11 (441) 2004 01 26  
(732) Zjednoczone Przedsiębiorstwa Rozrywkowe Spółka Akcyjna, Warszawa, PL.  
(540)



Kolor znaku: żółty, jasnopomarańczowy, czarny, bładniebieski, zielony, czerwony

(531) 24.1.3, 24.15.1, 26.1.1, 26.11.3, 27.5.1, 27.7.1, 29.1.15  
(510), (511) **09** automaty do gier na żetony, monety, programy gier komputerowych.

(111) **176837** (220) 2003 08 01 (210) 268123  
(151) 2006 07 27 (441) 2004 02 09  
(732) CARLSBERG POLSKA Spółka Akcyjna, Warszawa, PL.  
(540)



Kolor znaku: złoty, czerwony, biały, czarny

(531) 11.3.3, 24.1.9, 27.5.1, 29.1.15  
(510), (511) **32** piwo, napoje piwne, napoje bezalkoholowe, **33** napoje niskoalkoholowe.

(111) **176838** (220) 2003 08 11 (210) 268436  
(151) 2006 08 04 (441) 2004 02 23  
(732) UNIFORM B. Malita, A. Malita Spółka Jawna, Warszawa, PL.  
(540)



(531) 5.1.1, 26.1.1, 27.5.1  
(510), (511) **39** rezerwacja miejsc na podróż, organizowanie: podróży, wycieczek bez zapewniania zakwaterowania, **41** organizowanie: zawodów sportowych, obozów sportowych i wakacyjnych bez zapewniania zakwaterowania, fotoreportaże, produkcje filmów, **43** rezerwacja kwater.

(111) **176839** (220) 2003 09 23 (210) 270295  
(151) 2006 07 20 (441) 2004 04 05  
(732) „DERMIKA” Spółka z o.o., Warszawa, PL.  
(540) EXTREMALE

(510), (511) **01** surowce, odczynniki, preparaty biologiczne i chemiczne co wytwarzania środków kosmetycznych, myjących, czyszczących i sanitarnych, **03** środki kosmetyczne do pielęgnacji skóry, kremy, mlecza, maseczki, toniki, balsamy, lotony, płyny regeneracyjne, środki do mycia skóry, mydła, żele, preparaty kosmetyczne do kąpiei, kosmetyczne środki upiększające, wyroby perfumeryjne, wody toaletowe, kolońskie, zapachowe, olejki zapachowe, preparaty do makijażu i demakijażu, środki kosmetyczne do włosów, szampony, odżywki, farby, preparaty do manicure i pedicure, lakiery do paznokci, środki do pielęgnacji jamy ustnej, pasty, proszki i płyny do zębów i protez dentystycznych, płyny, balsamy, żele, kremy do i po goleniu, środki do depilacji, produkty przeciw poceniu się, antyperspiranty, dezodoranty, produkty chemii gospodarczej, barwniki kosmetyczne, **05** preparaty farmaceutyczne, biologiczne, bakteriologiczne i chemiczne do celów farmaceutycznych, środki parafarmaceutyczne, kosmetyki medyczne, **35** usługi w zakresie rozpowszechniania materiałów reklamowych innych firm, badania rynku, doradztwo handlowe, usługi marketingowe oraz pośrednictwo w zawieraniu umów handlowych, **39** konfekcjonowanie wyrobów kosmetycznych, perfumeryjnych, parafarmaceutyków oraz chemii gospodarczej, **42** prowadzenie laboratoriów, prac naukowo-badawczych i aplikacyjnych w zakresie środków kosmetycznych, pielęgnacyjnych, perfumeryjnych, para- i farmaceutycznych oraz chemii gospodarczej, **44** prowadzenie poradnictwa i pokazów w zakresie sposobów używania i stosowania kosmetyków, artykułów pielęgnacyjnych, perfumeryjnych, farmaceutyków i parafarmaceutyków, usługi w zakresie salonów fryzjerskich, salonów i klinik medycznych, kosmetycznych (salony piękności).



(111) **176840** (220) 2003 09 29 (210) 270521  
 (151) 2006 08 18 (441) 2004 04 05  
 (732) Zakłady Farmaceutyczne POLPHARMA S.A.,  
 Starogard Gdański, PL.  
 (540)



Kolor znaku: biały, czerwony  
 (531) 2.9.1, 26.2.1, 27.5.1, 27.5.5, 29.1.1  
 (510), (511) **05** preparaty farmaceutyczne, **35** reklama, **42** badania naukowe w dziedzinie medycyny.

(111) **176841** (220) 2003 09 30 (210) 270537  
 (151) 2006 08 18 (441) 2004 04 05  
 (732) KABUSHIKI KAISHA RALLIART, Tokyo, JP.  
 (540)



(531) 26.4.2, 26.4.4, 27.5.1  
 (510), (511) **12** pojazdy silnikowe i ich części, **25** odzież, obuwie, nakrycia głowy.

(111) **176842** (220) 2003 10 01 (210) 270604  
 (151) 2006 08 04 (441) 2004 04 05  
 (732) BASF Aktiengesellschaft, Ludwigshafen, DE.  
 (540) POLYTHF  
 (510), (511) **01** produkty chemiczne do celów przemysłowych, włączając chemikalia i rozpuszczalniki stosowane w produkcji tworzyw sztucznych w stanie surowym, tworzywa sztuczne i żywice sztuczne w stanie surowym, wszystkie wyżej wymienione towary nie przeznaczone dla przemysłu włókienniczego.

(111) **176843** (220) 2003 10 03 (210) 270722  
 (151) 2006 08 02 (441) 2004 04 05  
 (732) Dr Willmar Schwabe GmbH & Co., Karlsruhe, DE.  
 (540) Cinnabsin  
 (510), (511) **05** produkty farmaceutyczne i weterynaryjne, środki sanitarne do celów medycznych, substancje dietetyczne do celów leczniczych, żywność dla niemowląt, plastry, materiały opatrunkowe, materiały do plombowania zębów, woski dentystyczne, środki odkażające, środki do zwalczania robactwa, fungicydy, herbicydy.

(111) **176844** (220) 2003 10 06 (210) 270815  
 (151) 2006 08 09 (441) 2004 04 19  
 (732) Zentiva, a.s., Praga, CZ.  
 (540)



Kolor znaku: niebieski, zielony  
 (531) 27.5.1, 29.1.3, 29.1.4  
 (510), (511) **05** lekarstwa, środki lecznicze, produkty farmaceutyczne dla ludzi, witaminy, preparaty i substancje chemiczne do celów farmaceutycznych inne niż środki dezynfekcyjne i kosmetyki, preparaty wzmacniające i preparaty dietetyczne do celów leczniczych, napary lecznicze, wina i herbatki lecznicze, preparaty diagnostyczne do celów medycznych, szczepionki, surowice i produkty krwiopochodne, kultury mikroorganizmów do celów medycznych zawarte w tej klasie.

(111) **176845** (220) 2003 10 09 (210) 271035  
 (151) 2006 08 07 (441) 2004 04 19  
 (732) Przedsiębiorstwo Produkcyjno-Handlowe „ZBYSZKO”  
 Zbigniew Bojanowicz, Białobrzegi, PL.  
 (540)



Kolor znaku: niebieski, żółty, pomarańczowy, czerwony, biały, granatowy  
 (531) 26.4.2, 27.5.1, 29.1.4, 29.1.12  
 (510), (511) **32** wody mineralne, wody mineralne smakowe, napoje bezalkoholowe, soki.

(111) **176846** (220) 2003 10 13 (210) 271121  
 (151) 2006 08 18 (441) 2004 04 19  
 (732) Fabryka Farb i Lakierów POLIFARB-PILAWA S.A., Pilawa, PL.  
 (540) OGNIOKOR  
 (510), (511) **02** zestawy farb ognioochronnych, farby ftalowe modyfikowane, farby poliwinylowe specjalne, farby nawierzchniowe specjalne.

(111) **176847** (220) 2003 10 13 (210) 271122  
 (151) 2006 08 18 (441) 2004 04 19  
 (732) Fabryka Farb i Lakierów POLIFARB-PILAWA S.A., Pilawa, PL.  
 (540) PILASOL  
 (510), (511) **02** rozcieńczalniki do wyrobów lakierowych.

(111) **176848** (220) 2003 10 13 (210) 271123  
 (151) 2006 08 18 (441) 2004 04 19  
 (732) Fabryka Farb i Lakierów POLIFARB-PILAWA S.A., Pilawa, PL.  
 (540) PILAFAS  
 (510), (511) **02** farby.

(111) **176849** (220) 2003 10 13 (210) 271124  
 (151) 2006 08 18 (441) 2004 04 19  
 (732) Fabryka Farb i Lakierów POLIFARB-PILAWA S.A., Pilawa, PL.  
 (540) POLINEX  
 (510), (511) **02** farby.

(111) **176850** (220) 2003 10 13 (210) 271148  
 (151) 2006 08 18 (441) 2004 04 19  
 (732) Warszawskie Zakłady Farmaceutyczne Polfa S.A., Warszawa, PL.  
 (540) METHIOVIT  
 (510), (511) **05** wyroby farmaceutyczne.

(111) **176851** (220) 2003 10 23 (210) 271582  
 (151) 2006 08 03 (441) 2004 04 19  
 (732) „AGROHANSA - TORUŃ” Spółka z o.o., Toruń, PL.  
 (540) ROCCOCO  
 (510), (511) **30** wyroby cukiernicze, słodczyce, słodkie przekąski, wyroby czekoladowe i czekoladowane, wyroby piekarnicze, wyroby cukiernicze na bazie zbóż.

(111) **176852** (220) 2003 10 23 (210) 271583  
 (151) 2006 08 03 (441) 2004 04 19  
 (732) „AGROHANSA - TORUŃ” Spółka z o.o., Toruń, PL.  
 (540) TERCETTO  
 (510), (511) **30** wyroby cukiernicze, słodczyce, słodkie przekąski, wyroby czekoladowe i czekoladowane, wyroby piekarnicze, wyroby cukiernicze na bazie zbóż.

(111) **176853** (220) 2003 10 27 (210) 271711  
 (151) 2006 08 17 (441) 2004 04 19  
 (732) Przedsiębiorstwo Handlowe „CHEMIA” Spółka z ograniczoną odpowiedzialnością, Gdańsk, PL.  
 (540)



Kolor znaku: żółty, bordowy

(531) 26.1.1, 26.13.1, 27.5.1, 29.1.12

(510), (511) **01** kleje, spoiwa, silikony, środki do konserwacji murów, dachów, betonu, **02** farby, emalie, pokosty, lakiery, zaprawy cementowe, rozcieńczalniki, środki antykorozyjne i do konserwacji drewna, **03** środki do prania, czyszczenia, wybielania, mycia i dezynfekcji, pasty, woski do mebli i podłóg, **16** materiały z tworzyw do pakowania, pędzle i wałki malarskie, kleje, taśmy samoprzylepne, **17** materiały i zaprawy izolacyjne, uszczelniające, kit, folie, tworzywa i żywice sztuczne, taśmy, rury, **19** materiały budowlane niemetalowe, zaprawy budowlane, wylewki, gips, wapno, beton, smoła, elementy konstrukcyjne niemetalowe, rury, terakota, glazura, szkło budowlane, **27** dywany, chodniki, maty, wykładziny, materiały do pokrywania podłóg, tapety, wycieraczki.

(111) **176854** (220) 2003 10 30 (210) 271959  
 (151) 2006 07 13 (441) 2004 04 19  
 (732) Telewizja Polska S.A., Warszawa, PL.  
 (540)



Kolor znaku: biały, niebieski

(531) 26.1.2, 27.5.1, 29.1.12

(510), (511) **09** magnetyczne nośniki danych, płyty, dyski z nagraniami, automaty sprzedające przezwrzucenie monety, sprzęt przetwarzający dane i komputery, programy komputerowe, telewizyjne, audycje, filmy i reportaże utrwalane w formie multimedialnej, gry telewizyjne i komputerowe, **16** wydawnictwa, czasopisma, książki, albumy, broszury, periodyki i publikacje nieperiodyczne, fotografie, materiały piśmienne, kleje do materiałów piśmiennych lub do celów domowych, materiały szkoleniowe i instruktażowe, **28** gry i zabawki, artykuły sportowe i gimnastyczne nie ujęte w innych klasach, ozdoby choinkowe, karty do gry, **35** usługi reklamowe i produkcja reklam telewizyjnych, radiowych, kinowych i poprzez sieć komputerową i internet, usługi w zakresie marketingu i public relations, usługi w zakresie transkrypcji i systematyzowania wiadomości tekstowych i cyfrowych, organizacja wystaw handlowych i reklamowych, usługi małej poligrafii, dystrybucja materiałów reklamowych, zgrupowanie na rzecz osób trzecich różnych towarów pozwalające nabywcy wygodnie je oglądać w sklepie wielobranżowym i w hurtowni, **38** przekazywanie fonii i/lub wizji także w systemie cyfrowym poprzez sieć: telewizyjną, satelitarną i internet, rozpowszechnianie programów, reportaży i konkursów telewizyjnych lub radiowych, teleturniej, zbieranie i przekazywanie wiadomości poprzez sieci komunikacyjne, w tym sieć telewizyjną, satelitarną i internet, usługi w zakresie organizowania systemów transmisyjnych, **41** organizowanie, montaż i produkcja programów i imprez artystycznych, estradowych, sportowych, rekreacyjnych, usługi w zakresie organizowania nauki i szkoleń w dziedzinie multimedialnej, organizowanie konkursów edukacyjnych i/lub rozrywkowych, organizowanie imprez o charakterze edukacyjnym i kulturalnym, usługi wynajmu dekoracji, kostiumów i rekwizytów, oraz pomieszczeń do celów rozrywkowych i studiów nagrań, oraz sprzętu radiowego, telewizyjnego, kinematograficznego i nagrań, produkcja filmów, realizacja spektakli, **42** opracowywa-

nie i wdrażanie programów komputerowych, wykonywanie opinii i badań w dziedzinie multimedialnej, prognozy pogody, usługi w zakresie administrowania prawami własności intelektualnej, udzielania licencji z praw własności intelektualnej, pośrednictwa w obrocie prawami własności intelektualnej.

(111) **176855** (220) 2003 10 30 (210) 271960  
 (151) 2006 07 13 (441) 2004 04 19  
 (732) Telewizja Polska S.A., Warszawa, PL.  
 (540)



Kolor znaku: biały, niebieski

(531) 26.1.2, 27.5.1, 29.1.12

(510), (511) **09** magnetyczne nośniki danych, płyty, dyski z nagraniami, automaty sprzedające przezwrzucenie monety, sprzęt przetwarzający dane i komputery, programy komputerowe, telewizyjne, audycje, filmy i reportaże utrwalane w formie multimedialnej, gry telewizyjne i komputerowe, **16** wydawnictwa, czasopisma, książki, albumy, broszury, periodyki i publikacje nieperiodyczne, fotografie, materiały piśmienne, kleje do materiałów piśmiennych lub do celów domowych, materiały szkoleniowe i instruktażowe, **28** gry i zabawki, artykuły sportowe i gimnastyczne nie ujęte w innych klasach, ozdoby choinkowe, karty do gry, **35** usługi reklamowe i produkcja reklam telewizyjnych, radiowych, kinowych i poprzez sieć komputerową i internet, usługi w zakresie marketingu i public relations, usługi w zakresie transkrypcji i systematyzowania wiadomości tekstowych i cyfrowych, organizacja wystaw handlowych i reklamowych, usługi małej poligrafii, dystrybucja materiałów reklamowych, zgrupowanie na rzecz osób trzecich różnych towarów pozwalające nabywcy wygodnie je oglądać w sklepie wielobranżowym i w hurtowni, **38** przekazywanie fonii i/lub wizji także w systemie cyfrowym poprzez sieć: telewizyjną, satelitarną i internet, rozpowszechnianie programów, reportaży i konkursów telewizyjnych lub radiowych, teleturniej, zbieranie i przekazywanie wiadomości poprzez sieci komunikacyjne, w tym sieć telewizyjną, satelitarną i internet, usługi w zakresie organizowania systemów transmisyjnych, **41** organizowanie, montaż i produkcja programów i imprez artystycznych, estradowych, sportowych, rekreacyjnych, usługi w zakresie organizowania nauki i szkoleń w dziedzinie multimedialnej, organizowanie konkursów edukacyjnych i/lub rozrywkowych, organizowanie imprez o charakterze edukacyjnym i kulturalnym, usługi wynajmu dekoracji, kostiumów i rekwizytów, oraz pomieszczeń do celów rozrywkowych i studiów nagrań, oraz sprzętu radiowego, telewizyjnego, kinematograficznego i nagrań, produkcja filmów, realizacja spektakli, **42** opracowywanie i wdrażanie programów komputerowych, wykonywanie opinii i badań w dziedzinie multimedialnej, prognozy pogody, usługi w zakresie administrowania prawami własności intelektualnej, udzielania licencji z praw własności intelektualnej, pośrednictwa w obrocie prawami własności intelektualnej.

(111) **176856** (220) 2003 10 30 (210) 271961  
 (151) 2006 07 13 (441) 2004 04 19  
 (732) Telewizja Polska S.A., Warszawa, PL.  
 (540)



Kolor znaku: biały, czerwono-niebieski, niebieski

(531) 26.1.2, 26.4.2, 27.5.1, 29.1.15

(510), (511) **09** magnetyczne nośniki danych, płyty, dyski z nagraniami, automaty sprzedające przezwrzucenie monety, sprzęt przetwarzający dane i komputery, programy komputerowe, telewizyjne, audycje, filmy i reportaże utrwalane w formie multimedialnej, gry telewizyjne i komputerowe, **16** wydawnictwa, czasopisma, książki, albumy, broszury, periodyki i publikacje periodyczne, fotografie, materiały piśmienne, kleje do materiałów piśmiennych lub docelów domowych, materiały szkoleniowe i instruktażowe, **28** gry i zabawki, artykuły sportowe i gimnastyczne nie ujęte w innych klasach, ozdoby choinkowe, karty do gry, **35** usługi reklamowe i produkcja reklam telewizyjnych, radiowych, kinowych i poprzez sieć komputerową i internet, usługi w zakresie marketingu i public relations, usługi w zakresie transkrypcji i systematyzowania wiadomości tekstowych i cyfrowych, organizacja wystaw handlowych i reklamowych, usługi małej poligrafii, dystrybucja materiałów reklamowych, zgrupowanie na rzecz osób trzecich różnych towarów pozwalające nabywcy wygodnie je oglądać w sklepie wielobranżowym i w hurtowni, **38** przekazywanie fonii i/lub wizji także w systemie cyfrowym poprzez sieci: telewizyjną, satelitarną i internet, rozpowszechnianie programów, reportaży i konkursów telewizyjnych lub radiowych, teleturniej, zbieranie i przekazywanie wiadomości poprzez sieci komunikacyjne, w tym sieć telewizyjną, satelitarną i internet, usługi w zakresie organizowania systemów transmisyjnych, **41** organizowanie, montaż i produkcja programów i imprez artystycznych, estradowych, sportowych, rekreacyjnych, usługi w zakresie organizowania nauki i szkoleń w dziedzinie multimedialnej, organizowanie konkursów edukacyjnych i/lub rozrywkowych, organizowanie imprez o charakterze edukacyjnym i kulturalnym, usługi wynajmu dekoracji, kostiumów i rekwizytów, oraz pomieszczeń do celów rozrywkowych i studiów nagrań, oraz sprzętu radiowego, telewizyjnego, kinematograficznego i nagrań, produkcja filmów, realizacja spektakli, **42** opracowywanie i wdrażanie programów komputerowych, wykonywanie opinii i badań w dziedzinie multimedialnej, prognozy pogody, usługi w zakresie administrowania prawami własności intelektualnej, udzielania licencji z praw własności intelektualnej, pośrednictwa w obrocie prawami własności intelektualnej.

(111) **176857** (220) 2003 11 07 (210) 272394  
 (151) 2006 08 17 (441) 2004 04 19  
 (732) TOORANK POLSKA Spółka Akcyjna, Jasienica, PL.  
 (540)



Kolor znaku: zielony i odcienie, złoty, biały  
 (531) 5.3.11, 27.5.1, 29.1.13  
 (510), (511) **33** wyroby alkoholowe.

(111) **176858** (220) 2003 11 18 (210) 272711  
 (151) 2006 08 18 (441) 2004 04 19  
 (732) TOORANK POLSKA S.A., Jasienica, PL.  
 (540)

**Gust & Gest**

Kolor znaku: brązowy, szary  
 (531) 27.5.1, 29.1.12  
 (510), (511) **16** gazety, czasopisma, foldery, broszury, **33** wyroby alkoholowe.

(111) **176859** (220) 2003 11 24 (210) 272979  
 (151) 2006 08 17 (441) 2004 04 19  
 (732) „GRAN-PIK” Import-Eksport Przedsiębiorstwo Produkcyjno-Handlowe Grażyna i Andrzej Wójtowicz, Brzozów, PL.  
 (540) SŁODKA GWIAZDECZKA SWEET STARS  
 (510), (511) **30** słodczyce, cukierki, lizaki, czekoladki.

(111) **176860** (220) 2003 11 28 (210) 273219  
 (151) 2006 08 17 (441) 2004 04 19  
 (732) Polski Koncern Naftowy ORLEN Spółka Akcyjna, Płock, PL.  
 (540)

**Verva**

Kolor znaku: granatowy  
 (531) 27.5.1, 29.1.4  
 (510), (511) **04** benzyna.

(111) **176861** (220) 2002 12 02 (210) 258285  
 (151) 2006 07 20 (441) 2003 06 16  
 (732) Przedsiębiorstwo Farmaceutyczne „JELFA” Spółka Akcyjna, Jelenia Góra, PL.  
 (540) BRONCHOPUL  
 (510), (511) **05** preparaty farmaceutyczne.

(111) **176862** (220) 2003 05 22 (210) 265126  
 (151) 2006 07 28 (441) 2003 12 01  
 (732) Fabryka „Sklejka - Pisz” Spółka Akcyjna, Pisz, PL.  
 (540)



Kolor znaku: żółty, popielaty, czarny  
 (531) 26.4.1, 26.11.3, 27.5.1, 29.1.2, 29.1.8  
 (510), (511) **17** materiały izolacyjne elektrotechniczne w postaci półfabrykatów drewnopochodnych na bazie żywicy fenolowej, której nośnikiem są forniry bukowe, mające kształt różnych brył geometrycznych, **19** sklejki: budowlane, meblowe i specjalnego przeznaczenia, forniry, lignofol: arkuszowy, samosmarowy i lotniczy, płyty warstwowe na bazie żywicy, której nośnikiem są forniry, **20** wyroby drewnopochodne na bazie żywicy, której nośnikiem są forniry w postaci: półek, płyt montażowych do meblościanek i regałów, blatów, podstawek i wyrobów ukształtowanych w formie różnych brył geometrycznych, **31** zrębki - drewno rozdrobnione, **40** dostarczanie energii cieplnej w postaci pary i gorącej wody.

(111) **176863** (220) 2003 06 27 (210) 266727  
 (151) 2006 07 17 (441) 2003 12 29  
 (732) Przedsiębiorstwo Farmaceutyczne „JELFA” S.A., Jelenia Góra, PL.  
 (540) MIANSEC  
 (510), (511) **05** preparaty farmaceutyczne.

(111) **176864** (220) 2003 06 27 (210) 266728  
 (151) 2006 07 17 (441) 2003 12 29  
 (732) Przedsiębiorstwo Farmaceutyczne „JELFA” S.A., Jelenia Góra, PL.  
 (540) PARYPARYNA  
 (510), (511) **05** preparaty farmaceutyczne.

(111) **176865** (220) 2003 07 02 (210) 266874  
 (151) 2006 07 27 (441) 2004 01 12  
 (732) ANIMEX Sp. z o.o., Warszawa, PL.

(540)



Kolor znaku: jasno granatowy, ciemno granatowy, biały, czerwony, ciemnoniebieski, zielono-brązowy, zielony, jasno brązowy, beżowy, beżowo-różowy, ciemno brązowy

(531) 8.5.1, 9.1.10, 25.1.1, 29.1.15

(510), (511) **29** mięso wieprzowe-schab.(111) **176866** (220) 2003 07 02 (210) 266876

(151) 2006 07 28 (441) 2004 01 12

(732) ANIMEX Sp. z o.o., Warszawa, PL.

(540)



Kolor znaku: jasnozielony, ciemnozielony, biały, czerwony, ciemnoniebieski, zielony, jasno brązowy, ciemnoszary, kremowy, różowo-czerwony

(531) 8.5.1, 9.1.10, 25.1.1, 29.1.15

(510), (511) **29** mięso wieprzowe-boczek.(111) **176867** (220) 2003 07 02 (210) 266877

(151) 2006 07 28 (441) 2004 01 12

(732) ANIMEX Sp. z o.o., Warszawa, PL.

(540)



Kolor znaku: jasno bordowy, ciemno bordowy, czerwony, biały, ciemnoniebieski, zielony, beżowy, żółty, ciemnozielony, beżowo-różowy

(531) 8.5.1, 9.1.10, 25.1.1, 29.1.15

(510), (511) **29** mięso wieprzowe-karkowe.(111) **176868** (220) 2003 08 19 (210) 268821

(151) 2006 07 12 (441) 2004 02 23

(732) Przedsiębiorstwo Produkcyjno-Handlowe ZBYSZKO Zbigniew Bojanowicz, Białobrzegi, PL.

(540) VERONI Krystal

(510), (511) **32** napoje bezalkoholowe, napoje aromatyzowane, napoje gazowane, napoje owocowe, wody mineralne, wody źródlane, soki.

(111) **176869** (220) 2003 08 19 (210) 268822

(151) 2006 07 12 (441) 2004 02 23

(732) Przedsiębiorstwo Produkcyjno-Handlowe ZBYSZKO Zbigniew Bojanowicz, Białobrzegi, PL.

(540) VERONI

(510), (511) **32** napoje bezalkoholowe, napoje aromatyzowane, napoje gazowane, napoje owocowe, wody mineralne, wody źródlane, soki.

(111) **176870** (220) 2003 08 20 (210) 268861

(151) 2006 07 12 (441) 2004 02 23

(732) Gallaher Limited, Weybridge, GB.

(540)



(531) 24.1.3, 27.5.1, 29.1.12

(510), (511) **34** tytoń przetworzony i nieprzetworzony, tytoń do palenia, tytoń fajkowy, tytoń do ręcznego zwijania, tytoń do żucia, papierosy, cygara, cygaretki, substancje do palenia nie do celów medycznych lub leczniczych, sprzedawane oddzielnie lub zmieszane z tytoniem, tabaka, artykuły dla palaczy zawarte w kl. 34, bibułki papierosowe, ustniki papierosowe i zapalki.

(111) **176871** (220) 2003 09 05 (210) 269501

(151) 2006 07 13 (441) 2004 03 08

(732) Lorenz Bahlsen Snack-World Holding GmbH &amp; Co. KG, Hannover, DE.

(540) Saltlets Bits

(510), (511) **29** produkty spożywcze z ziemniaków wyprodukowane w procesie wytłaczania, chipsy ziemniaczane, paluszki ziemniaczane, kukurydza dmuchana, rodzyнки, orzeszki laskowe, ziemne, nerkowca, pistacjowe i migdały, suszone, prażone, solone i/lub z przyprawami, suszone owoce, **30** wyroby piekarnicze i cukiernicze, biszkopty, ciastka, czekolada, wyroby czekoladowe, praliny, słodycze, cukierki, marcepan, produkty spożywcze z pszenicy, ryżu i kukurydzy wyprodukowane w procesie wytłaczania, pop-corn, pieczywo solone, słone paluszki, prele solone.

(111) **176872** (220) 2003 09 10 (210) 269624

(151) 2006 07 24 (441) 2004 03 22

(732) Przedsiębiorstwo Produkcyjno Handlowe „OKRUSZEK” Tomasz Jaroński, Rogozino, PL.

(540)



Kolor znaku: niebieski, biały

(531) 26.13.1, 26.13.25, 27.5.1, 29.1.4

(510), (511) **30** makarony, kluski, chrupki kukurydziane, paluszki.(111) **176873** (220) 2003 10 07 (210) 270865

(151) 2006 07 26 (441) 2004 04 19

(732) Towarzystwo Ubezpieczeń na Życie ING Nationale-Nederlanden Polska S.A., Warszawa, PL.

(540) MŁODY LEW

(510), (511) **35** usługi reklamowe, **36** ubezpieczenia na życie, doradztwo w sprawach ubezpieczeniowych, informacja w sprawach ubezpieczeniowych.(111) **176874** (220) 2003 10 07 (210) 270866  
(151) 2006 07 26 (441) 2004 04 19

(732) Towarzystwo Ubezpieczeń na Życie ING Nationale-Nederlanden Polska S.A., Warszawa, PL.

(540) GWARANCJA LWA

(510), (511) **35** usługi reklamowe, **36** ubezpieczenia na życie, doradztwo w sprawach ubezpieczeniowych, informacja w sprawach ubezpieczeniowych.(111) **176875** (220) 2003 10 07 (210) 270867  
(151) 2006 07 26 (441) 2004 04 19

(732) Towarzystwo Ubezpieczeń na Życie ING Nationale-Nederlanden Polska S.A., Warszawa, PL.

(540) STRATEGIA LWA

(510), (511) **35** usługi reklamowe, **36** ubezpieczenia na życie, doradztwo w sprawach ubezpieczeniowych, informacja w sprawach ubezpieczeniowych.(111) **176876** (220) 2003 10 07 (210) 270868  
(151) 2006 07 26 (441) 2004 04 19

(732) Towarzystwo Ubezpieczeń na Życie ING Nationale-Nederlanden Polska S.A., Warszawa, PL.

(540) ZDROWIE LWA

(510), (511) **35** usługi reklamowe, **36** ubezpieczenia na życie, doradztwo w sprawach ubezpieczeniowych, informacja w sprawach ubezpieczeniowych.(111) **176877** (220) 2003 10 07 (210) 270872  
(151) 2006 07 26 (441) 2004 04 19

(732) BADARO INVESTMENTS B.V., Amsterdam, NL.

(540)



Kolor znaku: czerwony, czerwono-brązowy, biały, czarny, żółty, ciemnoczerwony, ciemnobrązowy

(531) 2.1.1, 19.13.21, 27.5.1, 29.1.1

(510), (511) **05** preparaty farmaceutyczne dla ludzi, włączając środki przeciwgorączkowe i przeciwbólowe.(111) **176878** (220) 2003 10 20 (210) 271475  
(151) 2006 07 27 (441) 2004 04 19

(732) Przedsiębiorstwo Farmaceutyczne „JELFA” S.A., Jelenia Góra, PL.

(540) HESPAREX

(510), (511) **05** preparaty farmaceutyczne.(111) **176879** (220) 2003 11 05 (210) 272265  
(151) 2006 07 27 (441) 2004 04 19

(732) FIRMA JUBILERSKA MICHALCZAK, Zbigniew Michalczak, Zbąszyń, PL.

(540)



(531) 27.5.1

(510), (511) **14** wyroby jubilerskie, biżuteria, wyroby zegarmistrzowskie, wyroby z metali szlachetnych lub pokrywane nimi, kamienie szlachetne i półszlachetne, **40** usługi jubilerskie, grawerowanie, złocenie, srebrzenie.(111) **176880** (220) 2003 11 28 (210) 273236  
(151) 2006 08 09 (441) 2004 04 19

(732) Przedsiębiorstwo Farmaceutyczne „JELFA” S.A., Jelenia Góra, PL.

(540) CLOBAZA

(510), (511) **03** krem kosmetyczny.(111) **176881** (220) 2001 01 10 (210) 229914  
(151) 2006 08 19

(732) STUDIO DN DESIGN GROUP Spółka z o.o., Łomianki, PL.

(540)



Kolor znaku: czarny, czerwony, biały

(531) 2.9, 26.2, 27.5, 29.1

(510), (511) **35** usługi reklamowe i prowadzenie interesów osób trzecich.(111) **176882** (220) 2001 01 10 (210) 229915  
(151) 2006 08 19

(732) DNA GRUPA PROJEKTOWA Andrzej Roszkowski, Łomianki, PL.

(540) DNA GRUPA PROJEKTOWA

(510), (511) **35** usługi reklamowe i prowadzenie interesów osób trzecich, **41** nauczanie, usługi rozrywkowe, **42** usługi consultingowe i doradcze: w zakresie projektowania nowych oraz istniejących opakowań, systemów identyfikacji wizualnej, usługi prawne w tym zakresie.(111) **176883** (220) 2001 05 17 (210) 235753  
(151) 2006 08 19

(732) Zrzeszenie Transportu Prywatnego w Zielonej Górze, Zielona Góra, PL.

(540)



Kolor znaku: czarny, żółty, biały

(531) 16.1, 26.5, 27.5, 29.1

(510), (511) **39** dostarczanie towarów, usługi kierowców, usługi taksówek, wynajmowanie pojazdów.(111) **176884** (220) 2001 06 05 (210) 236618  
(151) 2006 08 19

(732) Przedsiębiorstwo Produkcyjno-Handlowo-Usługowe „CELMAR” Celina Troczyńska, Marian Troczyński, Piła, PL.

(540)



Kolor znaku: czerwony, czarny, żółty

(531) 24.9, 26.1, 26.4, 27.5, 29.1

(510), (511) **30** kawa, namiastki kawy, przyprawy do kawy, kawa zbożowa, **39** towarowy transport drogowy, **43** usługi gastronomiczne, usługi w zakresie tymczasowego zakwaterowania.(111) **176885** (220) 2002 04 22 (210) 249510

(151) 2006 08 19 (441) 2002 11 04

(732) BR-HOLLAND Sp. z o.o., Turek, PL.

(540)

B R

(531) 27.5

(510), (511) **06** metalowe kołnierze i pierścienie do rur.(111) **176886** (220) 2003 02 06 (210) 260690

(151) 2006 08 19 (441) 2003 08 11

(732) Dell Inc., Round Rock, US.

(540) DELL

(510), (511) **09** drukarki, osobiste komputery, komputerowy sprzęt i komputerowe peryferia, mianowicie modemy, komputerowe kable, komputerowe stylizowane pisaki ekranowe, komputery naręczne, w tym komputery naręczne z bezprzewodową pocztą elektroniczną i bezprzewodowym dostępem do elektronicznych sieci komunikacyjnych, projektory, podręczniki instruktażowe sprzedawane łącznie jako zestaw dla wszystkich powyższych towarów.

(111) **176887** (220) 2003 02 06 (210) 260692

(151) 2006 08 19 (441) 2003 08 11

(732) Dell Inc., Round Rock, US.

(540) DELL

(510), (511) **42** usługi konsultacyjne odnoszące się do udzielania pomocy/wsparcia technicznego, mianowicie wyszukiwanie uszkodzeń/usterek dotyczących sprzętu komputerowego i problemów stwarzanych przez oprogramowanie, usługi konsultacyjne w zakresie projektowania, selekcji, implementacji i używania komputerowego sprzętu oraz oprogramowaniowych systemów świadczonych dla innych.

(111) **176888** (220) 2003 02 12 (210) 260928

(151) 2006 06 12 (441) 2003 08 25

(732) DAIRIN International Janusz Uszko, Kraków, PL.

(540)



(531) 5.1.5, 27.5.1

(510), (511) **35** usługi prowadzenia hurtowni i sklepu detalicznego z towarami artykułów przemysłowych dotyczących: wyrobów z drewna, tworzyw sztucznych, skóry, odzieży i akcesoriów sportowych, wyrobów pościelowych, ręczników, promocja sprzedaży, reklama, **41** nauczanie, szkolenie, **42** projektowanie systemów teleinformatycznych, wdrażanie systemów teleinformatycznych.

(111) **176889** (220) 2004 05 18 (210) 280893

(151) 2006 09 22 (441) 2004 08 23

(732) DOSPEL Częstochowa Asteniusz Myśliwiec, Częstochowa, PL.

(540) shini

(510), (511) **07** maszyny, maszyny elektromechaniczne dla przemysłu chemicznego, reduktory i regulatory ciśnienia jako części maszyn, zawory ciśnieniowe jako części maszyn, elektryczne maszyny i urządzenia do czyszczenia, urządzenia transportowe do załadunku i wyładunku, rampy załadunkowe, dmuchawy jako maszyny, dmuchawy do sprężania zasysania i transportu gazu, granulatory, hydrauliczne i pneumatyczne urządzenia do otwierania i zamykania drzwi jako części maszyn, maszyny do filtrowania, filtry jako części maszyn lub silników, filtry jako wkłady do maszyn filtrujących, maszyny do formowania maszynowego, formy jako części maszyn, frezarki, generatory gazu i prądu, miksery jako części maszyn, kompresory jako maszyny, instalacje do kondensacji, kondensatory powietrzne, manipulatory przemysłowe jako maszyny, mieszalniki, młyny jako maszyny, maszyny do nadmuchu, napełniarki, mechanizmy napędowe inne niż do pojazdów lądowych, narzędzia jako części maszyn, narzędzia ręczne o napędzie innym niż ręczny, urządzenia mechaniczne do nawijania, obrabiarki, obudowy maszyn, maszyny dla odlewnictwa, instalacje odpylające do czyszczenia, pompy odśrodkowe, odtłuszczacze jako maszyny, oplatkarki jako maszyny, osłony maszyn, maszyny do pakowania, pakowarki, pasy do przenośników, piły jako maszyny, transportery pneumatyczne, podajniki jako części maszyn, podajniki taśm jako maszyny, podnośniki jako urządzenia, podstawy jako statyw maszyn, pompy jako maszyny, pompy do instalacji grzewczych, maszyny na powietrze sprężone, prowadnice do maszyn, przeciagarki jako ciągniki do metalu, przecinarki jakonarzędzia mechaniczne, przekładnie do maszyn, przemienniki momentu obrotowego inneniz do pojazdów lądowych, oczyszczające instalacje ssące pył, przekładnie redukcyjne inneniz do pojazdów lądowych, regulatory jako części maszyn, regulatory prędkości do maszyni silników, roboty jako maszyny, rozdrabniarki jako maszyny, rozpylacze jako maszyny, separatory, silniki inne niż do pojazdów lądowych, sita jako maszyny lub części maszyn, sortownice, sprężgła inne niż do pojazdów lądowych, urządzenia do ssania powietrza, strugarki podłużne, suszarki jako wirówki, szlifierki, przenośniki taśmowe, tokarki jakonarzędzia mechaniczne, transportery jako maszyny, wentylatory do silników, wibratory jakomaszyny do celów przemysłowych, wirówki jako maszyny młynki i suszarki, wtryskarki, wyciągi towarowe, wykończarki, wymienniki ciepła jako części maszyn, wytłaczarki, urządzenia transportowe do załadunku i wyładunku, **11** armatura bezpieczeństwa do urządzeń oraz instalacji wodnych i gazowych, chłodnice do cieczy jako instalacje, aparatura urządzenia i instalacje chłodnicze, wymienniki i rekuperatory ciepła, zasobniki ciepła, dmuchawy jako części instalacji do nawiewu, instalacje do dystrybucji wody, grzejniki elektryczne, elementy grzejne, filtry jako części instalacji domowych lub przemysłowych, filtry powietrza do klimatyzacji, urządzenia do oczyszczania gazu, generatory pary inne niż części maszyn, urządzenia i instalacje do gotowania i wytwarzania pary, kanały kominowe, kanały kominowe do kotłów grzewczych, instalacje i urządzenia klimatyzacyjne, kolektory słoneczne dla ogrzewnictwa, kominki domowe, wyciągi kominowe, kanały dymowe do kominów, kotły grzewcze, aparatura i urządzenia do oczyszczania powietrza, instalacje i urządzenia do odświeżania, urządzenia do ogrzewania na paliwa stałe, płynne lub gazowe, urządzenia elektryczne do ogrzewania, instalacje do ogrzewania wodnego, instalacje do wytwarzania pary, piece inne niż do celów doświadczalnych, instalacje podgrzewające, podgrzewacze powietrza i wody, pompy ciepłe, instalacje do filtrowania powietrza, sterylizatory i suszarki powietrza, urządzenia do chłodzenia powietrza, rozpylacze, aparatura do suszenia, urządzenia i instalacje do suszenia, wyciągi wentylacyjne, aparatura do wentylacji i klimatyzacji, wentylatory dla klimatyzacji, wentylatory elektryczne do użytku osobistego, wyciągi, regulatory do wyciągów dla ogrzewnictwa, zasobniki ciepła, zawory termostatyczne jako części instalacji ogrzewniczych, **35** agencje importowo-eksportowe, agencje informacji handlowej, agencje reklamowe, dystrybucja materiałów reklamowych w postaci próbek druków prospektów broszur, badania i poszukiwania z zakresu działalności gospodarczej, komputerowe zarządzanie plikami, pozyskiwanie i systematyzacja danych do komputerowych baz danych, organizowanie wystaw w celach handlowych lub reklamowych, wyszukiwanie informacji w plikach komputerowych dla osób trzecich, pokazy towarów, promocja sprzedaży dla osób trzecich, reklama za pośrednictwem sieci komputerowej, reklamy, rozpowszechnianie ogłoszeń reklamowych, wyszukiwanie w komputerowych bazach danych, usługi zaopatrzenia osób trzecich jako zakupy produktów usług dla innych przedsiębiorstw, zarządzanie zbiorami informatycznymi, zgrupowanie na rzecz osób trzecich różnych towarów pozwalające nabywcy wygodnie

oglądać i kupować te towary na stronie Web dotyczącej sprzedaży różnorodnych towarów, zgrupowanie na rzecz osób trzecich różnych towarów pozwalające nabywcy wygodnie oglądać i kupować te towary w sklepie wielobranżowym i hurtowni wielobranżowej.

(111) **176890** (220) 2005 05 06 (210) 294679  
 (151) 2006 07 20 (441) 2005 08 08  
 (732) „DOSPEL” Spółka z o.o., Częstochowa, PL.  
 (540) tampa

(510), (511) **06** budowlane materiały metalowe, drobne wyroby żelazne i metalowe, rury i rurki metalowe, materiały blacharskie dla budownictwa, materiały zbrojeniowe dla budownictwa metalowe, daszki budowlane metalowe, deflektory kominowe metalowe, haki metalowe, zaciski do rur lub kabli metalowe, kolanka do rur metalowe, kształtki rurowe rozgałęzieniowe metalowe, okucia metalowe, uchwyty i haki ściennie do mocowania rur metalowe, śruby metalowe, zaciski i klamry metalowe, opaski i haki do zamocowania kabli lub rur metalowe, zasuwy, rury i przewody do instalacji centralnego ogrzewania, przewody metalowe do instalacji wentylacji i klimatyzacji, złączki do rur metalowe, kołnierze metalowe, kominy metalowe, kratki ochronne metalowe, nasady kominowe metalowe, opaski i obejmy metalowe, osłony do rur metalowe, armatura do przewodów metalowa, przewody i rurociągi metalowe, zawory inne niż części maszyn metalowe, kominowe trzony metalowe, przewody instalacyjne rurowe rozgałęźne metalowe, **07** urządzenia kuchenne elektryczne, urządzenia i maszyny do ssania powietrza, mechanizmy napędowe inne niż do pojazdów lądowych, dmuchawy jako maszyny, dmuchawy do sprężania, zasysania i transportu gazu, filtry jako części maszyn lub silników, filtry jako wkłady do maszyn filtrujących, formy do maszyn, regulatory jako części maszyn, regulatory prędkości obrotów do maszyn i silników, silniki elektryczne inne niż do pojazdów lądowych, silniki inne niż do pojazdów lądowych, sprężarki, wentylatory do silników, wtryskarki, wymienniki ciepła jako części maszyn, maszyny do nadmuchu, pompy jako maszyny, **11** urządzenia i instalacje do chłodzenia i ogrzewania, podgrzewacze wody, grzejniki elektryczne, grzejniki, elementy grzejne, termowentylatory, wentylatory, wentylatory kanałowe, wymienniki ciepła, wyciągi wentylacyjne i kominowe, wentylatory sufitowe, aparatura, urządzenia i instalacje do wentylacji i klimatyzacji, dmuchawy jako części instalacji do nawiewu, filtry jako części instalacji domowych lub przemysłowych, filtry powietrza do klimatyzacji, przewody jako części instalacji sanitarnych, rekuperatory ciepła, suszarki do włosów, aparatura do suszenia, sprzęt kuchenny elektryczny z wyłączeniem oświetlenia, regulatory do wyciągów w ogrzewnictwie, ogrzewacze stóp elektryczne lub nieelektryczne, kanały kominowe, aparatura i urządzenia do oczyszczania powietrza, instalacje i urządzenia do odświeżania, urządzenia i instalacje do suszenia, **17** izolatory do przewodów, materiały filtracyjne jako półprodukty w postaci pianki lub folii z tworzyw sztucznych, giętkie przewody i rury niemetalowe, osłony i złączki niemetalowe do rur, pierścienie uszczelniające, uszczelki, materiały uszczelniające, materiały ciepłochronne, materiały dźwiękoszczelne, folie metalowe izolacyjne, materiały izolacyjne, **19** materiały budowlane niemetalowe, rury sztywne niemetalowe, kominowe nasady i deflektory niemetalowe, kominowe przedłużacze i trzony niemetalowe, kominy niemetalowe, kraty niemetalowe, rury spustowe i wodociągowe niemetalowe, rynny niemetalowe, betonowe elementy budowlane, rury kamionkowe, kanały i przewody niemetalowe dla instalacji wentylacyjnych i klimatyzacyjnych, konstrukcyjne elementy niemetalowe dla budownictwa, kształtki rurowe rozgałęzieniowe niemetalowe, kształtowniki niemetalowe, **20** kratki ochronne niemetalowe, zawory niemetalowe inne niż części maszyn, zaciski niemetalowe do rur i kabli, kraty kominkowe, uchwyty i zaciski z tworzyw sztucznych do kabli lub rur, **35** prowadzenie sklepu i hurtowni oraz sklepu internetowego z artykułami przemysłowymi gospodarstwa domowego, wentylacyjnymi, klimatyzacyjnymi i budowlanymi, komputerowe zarządzanie plikami, organizowanie wystaw w celach handlowych lub reklamowych, pokazy towarów, promocja sprzedaży dla osób trzecich, reklama za pośrednictwem sieci komputerowej, reklamy, usługi zaopatrzenia osób trzecich jako zakupy produktów i usług dla innych przedsiębiorstw, zarządzanie działalnością artystyczną.

(111) **176891** (220) 2003 09 11 (210) 269750  
 (151) 2006 06 29 (441) 2004 03 22  
 (732) INTERKOBO INVEST Spółka z o.o., Łódź, PL.  
 (540) sally ann  
 (510), (511) **28** lalki.

(111) **176892** (220) 2003 09 22 (210) 270272  
 (151) 2006 06 27 (441) 2004 04 05  
 (732) Inowrocławskie Kopalnie Soli „SOLINO” S.A., Inowrocław, PL.  
 (540)



Kolor znaku: zielony, granatowy, biały, szary

(531) 26.4.1, 27.5.1, 29.1.3, 29.1.4

(510), (511) **01** sól przemysłowa, solanka przemysłowa, **30** sól spożywcza.

(111) **176893** (220) 2003 09 22 (210) 270273  
 (151) 2006 06 27 (441) 2004 04 05  
 (732) ALPA, s.r.o., Velké Meziříčí, CZ.  
 (540) ALPA medical

(510), (511) **03** produkty kosmetyczne, zwłaszcza środki do nacierania, emulsje do masażu, żele do masażu i kremy do masażu, **05** produkty farmaceutyczne, zwłaszcza środki do nacierania, emulsje do masażu, żele do masażu i kremy do masażu.

(111) **176894** (220) 2003 10 06 (210) 270765  
 (151) 2006 06 22 (441) 2004 04 19  
 (732) Jurajska Spółdzielnia Pracy, Myszków, PL.  
 (540)



Kolor znaku: biały, czarny, zielony w odcieniach, żółty, czerwony, jasnozielony, granatowy

(531) 1.15.21, 26.1.2, 26.2.1, 26.11.2, 27.5.1, 29.1.15

(510), (511) **32** wody mineralne gazowane i niegazowane, wody i napoje gazowane, wody sodowe i stołowe, napoje owocowe niegazowane, napoje bezalkoholowe, soki owocowe, syropy, piwo, **35** zgrupowanie na rzecz osób trzecich różnych towarów pozwalające nabywcy wygodnie je oglądać i kupować w hurtowni wody mineralnej i napojów.

(111) **176895** (220) 2003 10 06 (210) 270767  
 (151) 2006 06 22 (441) 2004 04 19  
 (732) Jurajska Spółdzielnia Pracy, Myszków, PL.  
 (540)



Kolor znaku: granatowy, szaro-biały, żółty, jasnożółty, żółto-biały, szary, biały, granatowo-szary, czerwony, czarny

(531) 26.1.1, 26.1.2, 26.11.3, 26.15.9, 27.5.1, 29.1.15

(510), (511) **32** wody mineralne gazowane i niegazowane, wody i napoje gazowane, wody sodowe i stołowe, napoje owocowe niegazowane, napoje bezalkoholowe, soki owocowe, syropy, piwo, **35** zgrupowanie na rzecz osób trzecich różnych towarów pozwalające nabywcy wygodnie je oglądać i kupować w hurtowni wody mineralnej i napojów.

(111) **176896** (220) 2003 10 06 (210) 270774  
(151) 2006 06 22 (441) 2004 04 19  
(732) SAT-MASTER Sp. z o.o., Poznań, PL.  
(540)

**SAT MASTER**

(531) 27.5.1

(510), (511) **09** sprzęt telewizyjny satelitarnej, kablowej oraz naziemnej, sprzęt telekomunikacyjny, sprzęt audio-wideo, **16** czasopisma, foldery, broszury, książki, kalendarze, plakaty.

(111) **176897** (220) 2003 12 02 (210) 273379  
(151) 2006 07 21 (441) 2004 04 19  
(732) Przedsiębiorstwo Farmaceutyczne „JELFA” S.A., Jelenia Góra, PL.  
(540) AscoRutiPlast  
(510), (511) **05** plaster nasączony olejkami eterycznymi.

(111) **176898** (220) 2003 12 03 (210) 273403  
(151) 2006 07 21 (441) 2004 04 19  
(732) KROTEX-POLAND Sp. z o.o., Warszawa, PL.  
(540) POŻERACZ TŁUSZCZU  
(510), (511) **05** produkty farmaceutyczne i inne środki lecznicze, dietetyczne środki spożywcze.

(111) **176899** (220) 2003 12 05 (210) 273499  
(151) 2006 08 18 (441) 2004 04 19  
(732) CHURCH & DWIGHT CO., INC, Princeton, US.  
(540) MAGNUM  
(510), (511) **10** kondomy i niechemiczne środki antykoncepcyjne.

(111) **176900** (220) 2003 12 17 (210) 274056  
(151) 2006 08 16 (441) 2004 04 19  
(732) Mieszalnia Pasz sprzedaż środków do produkcji rolnej Stanisław Markowski Bielewo, Gostyń, PL.  
(540)



Kolor znaku: żółty, niebieski, jasnoniebieski, brązowy

(531) 5.7.2, 15.1.24, 26.1.1, 27.5.1, 29.1.14

(510), (511) **01** węgiel, **04** paliwo, **30** mąka, **31** pasze, zboża.

(111) **176901** (220) 1999 06 14 (210) 203298  
(151) 2006 07 03  
(732) British American Tobacco Polska Spółka Akcyjna, Augustów, PL.  
(540) fajki

(510), (511) **34** bibułki papierosowe, ustniki z bursztynu do cygar, cygar, etui na cygara nie z metali szlachetnych, gilotynki do cygar, pudełka na cygara nie z metali szlachetnych, cygaretki, cygarniczki do papierosów nie z metali szlachetnych, ustniki do cygarniczek papierosowych, papier higroskopijny do fajek, półki z otworami na fajki, przybory do czyszczenia fajek, filtry papierosowe, kasetki na cygara nie z metali szlachetnych, krzemień, zioła do

palenia, papier papierosowy, papierosy, etui na papierosy nie z metali szlachetnych, pudełka na papierosy nie z metali szlachetnych, ustniki papierosowe, papierosy zawierające substytuty nie do celów leczniczych, papierosnice nie z metali szlachetnych, popielniczki nie z metali szlachetnych, pudełka na tytoń nie z metali szlachetnych, tytoń, woreczki na tytoń, tytoń do żucia, zapalniczki dla palaczy, zapalniczki z gazem do zapalniczek, kieszonkowe maszyny do skręcania papierosów, pudełka do zapalek nie z metali szlachetnych, stojak do fajek, tabaka, tabakerki nie z metali szlachetnych.

(111) **176902** (220) 2000 09 15 (210) 224146  
(151) 2006 07 07  
(732) Zakłady Tytoniowe w Lublinie Spółka Akcyjna, Lublin, PL.  
(540)



Kolor znaku: czerwony, żółto-beżowy, bordowy, czarny

(531) 26.3, 26.4, 27.5, 29.1

(510), (511) **34** artykuły dla palących: cygara, cygaretki, fajki i przybory do ich czyszczenia, papierosy, popielniczki, tytoń, zapalniczki i zapalniczki, cygarniczki.

(111) **176903** (220) 2000 12 29 (210) 229583  
(151) 2006 07 17  
(732) Pasłek International Cheese Company Ltd. Sery ICC Pasłek Spółka z o.o., Pasłek, PL.  
(540)



Kolor znaku: pomarańczowy, żółto-pomarańczowy

(531) 8.1, 26.15, 29.1

(510), (511) **05** żywność dietetyczna do celów leczniczych, żywność dla niemowląt, **29** mleko i produkty mleczne, sery, masło, margaryny, homogenizowane artykuły żywnościowe zawarte w tej klasie, żywność dietetyczna, żywność o obniżonej zawartości tłuszczu i cholesterolu, **40** przetwórstwo mleka i wyrób serów na rzecz osób trzecich.

(111) **176904** (220) 2000 12 29 (210) 229585  
(151) 2006 07 17  
(732) Pasłek International Cheese Company Ltd. Sery ICC Pasłek Spółka z o.o., Pasłek, PL.  
(540)



Kolor znaku: pomarańczowy, żółto-pomarańczowy

(531) 25.7, 29.1

(510), (511) **05** żywność dietetyczna do celów leczniczych, żywność dla niemowląt, **29** mleko i produkty mleczne, sery, masło, margaryny, homogenizowane artykuły żywnościowe zawarte w tej klasie, żywność dietetyczna, żywność o obniżonej zawartości tłuszczu i cholesterolu, **40** przetwórstwo mleka i wyrób serów na rzecz osób trzecich.



(111) **176905** (220) 2001 04 27 (210) 235058  
 (151) 2006 07 14  
 (732) „EPI” Michał Kosela, Wrocław, PL.  
 (540) EPICENTRUM  
 (510), (511) **36** usługi w zakresie wynajmu powierzchni i pośrednictwa w handlu nieruchomościami, **37** usługi developerskie, usługi w zakresie budownictwa obiektów biurowych i mieszkalnych, usługi w zakresie budownictwa w zakresie miejsc parkingowych i parkingów krytych wielopięsniowych, usługi w zakresie budownictwa dla potrzeb obiektów działalności kulturalno-oświatowej, **41** usługi w zakresie prowadzenia kin, teatrów, imprez kulturalno-rozrywkowych, **43** usługi gastronomiczne, usługi hotelarskie, prowadzenie kawiarni, restauracji i barów szybkiej obsługi, usługi cateringowe.

(111) **176906** (220) 2001 07 03 (210) 237789  
 (151) 2006 07 17  
 (732) ABRYŚ Spółka z o.o., Poznań, PL.  
 (540) recykling  
 (510), (511) **16** czasopisma, książki, fotografie, **35** reklama osób trzecich, usługi badania rynku, pośredniczenie w zawieraniu transakcji handlowych, reprodukcja dokumentacji, doradztwo handlowe, organizowanie pokazów sprzętu komunalnego w celach handlowych i reklamowych, **38** przesyłanie danych przy pomocy terminali komputerowych, przesyłanie komputerowo informacji tekstowej i obrazowej, poczta elektroniczna, agencje prasowe, przesyłanie danych przy pomocy światłowodów, przesyłanie wiadomości, przesyłanie wiadomości i obrazu przy pomocy komputera, **41** prowadzenie kursów edukacyjnych, tłumaczenia, **42** ekspertyzy inżynierskie.

(111) **176907** (220) 2001 07 03 (210) 237790  
 (151) 2006 07 17  
 (732) ABRYŚ Spółka z o.o., Poznań, PL.  
 (540) leksykon techniki komunalnej  
 (510), (511) **16** czasopisma, książki, fotografie, **35** reklama osób trzecich, usługi badania rynku, pośredniczenie w zawieraniu transakcji handlowych, reprodukcja dokumentacji, doradztwo handlowe, organizowanie pokazów sprzętu komunalnego w celach handlowych i reklamowych, **38** przesyłanie danych przy pomocy terminali komputerowych, przesyłanie komputerowo informacji tekstowej i obrazowej, poczta elektroniczna, agencje prasowe, przesyłanie danych przy pomocy światłowodów, przesyłanie wiadomości, przesyłanie wiadomości i obrazu przy pomocy komputera, **41** prowadzenie kursów edukacyjnych, tłumaczenia, **42** ekspertyzy inżynierskie.

(111) **176908** (220) 2001 07 03 (210) 237791  
 (151) 2006 07 17  
 (732) ABRYŚ Spółka z o.o., Poznań, PL.  
 (540) czysta energia  
 (510), (511) **16** czasopisma, książki, fotografie, **35** reklama osób trzecich, usługi badania rynku, pośredniczenie w zawieraniu transakcji handlowych, reprodukcja dokumentacji, doradztwo handlowe, organizowanie pokazów sprzętu komunalnego w celach handlowych i reklamowych, **38** przesyłanie danych przy pomocy terminali komputerowych, przesyłanie komputerowo informacji tekstowej i obrazowej, poczta elektroniczna, agencje prasowe, przesyłanie danych przy pomocy światłowodów, przesyłanie wiadomości, przesyłanie wiadomości i obrazu przy pomocy komputera, **41** prowadzenie kursów edukacyjnych, tłumaczenia, **42** ekspertyzy inżynierskie.

(111) **176909** (220) 2001 07 03 (210) 237792  
 (151) 2006 07 17  
 (732) ABRYŚ Spółka z o.o., Poznań, PL.  
 (540) komunalny pl  
 (510), (511) **16** czasopisma, książki, fotografie, **35** reklama osób trzecich, usługi badania rynku, pośredniczenie w zawieraniu transakcji handlowych, reprodukcja dokumentacji, doradztwo handlowe, organizowanie pokazów sprzętu komunalnego w celach handlowych i reklamowych, **38** przesyłanie danych przy pomocy terminali komputerowych, przesyłanie komputerowo informacji tekstowej i obrazowej, poczta elektroniczna, agencje prasowe, przesyłanie danych przy pomocy światłowodów, przesyłanie wiadomości, przesyłanie

wiadomości i obrazu przy pomocy komputera, **41** prowadzenie kursów edukacyjnych, tłumaczenia, **42** ekspertyzy inżynierskie.

(111) **176910** (220) 2001 08 09 (210) 239500  
 (151) 2006 07 03  
 (732) PHYTOPHARM KLĘKA SA, Klęka, PL.  
 (540)



Kolor znaku: ciemnozielony, jasnozielony

(531) 26.13, 27.5, 29.1

(510), (511) **05** leki roślinne: pojedyncze leki ziołowe (herbaty ziołowe), mieszanki ziołowe, preparaty ziołowe: zioła proszkowane, zioła mikronizowane, preparaty roślinne: soki, intrakty, nalewki, ekstrakty płynne i suche, syropy, eliksiry, oleje lecznicze, przetwory roślinne: nalewki, intrakty, soki roślinne, ekstrakty (wyciągi) roślinne płynne, gęste i suche do celów farmaceutycznych, koncentraty ziołowe do celów farmaceutycznych, oleje lecznicze, olejki lotne do celów farmaceutycznych, **42** badania fitochemiczne i mikrobiologiczne roślin leczniczych, ekstraktów roślinnych, leków roślinnych, opracowywanie metod badawczych i testów, monitorowanie środowiska produkcji, opracowywanie dokumentacji rejestracyjnej leków.

(111) **176911** (220) 2005 04 20 (210) 293990  
 (151) 2006 09 18 (441) 2005 07 25  
 (732) AGROS NOVA Sp. z o.o., Warszawa, PL.  
 (540)



Kolor znaku: zielony, żółty

(531) 5.7.13, 5.7.14, 5.7.15, 26.1.2, 27.5.1, 29.1.12

(510), (511) **29** owoce, także leśne i warzywa konserwowane, suszone i gotowane, duszone owoce, mrożone owoce i warzywa, sok (do celów kulinarnych), przecier i koncentrat pomidorowy, musy i puree owocowe lub owocowo-warzywne, półprodukty owocowe i/lub warzywne, sałatki owocowe, warzywne i owocowo-warzywne, pickle, grzyby solone, konserwowane i suszone, galaretki, dżemy, konfitury, powidła, marmolady, kompoty, desery mleczne i śmietankowe, jogurty i kefir, w tym z dodatkiem owoców lub o smaku owocowym, **30** wyroby piekarnicze, cukiernicze i słodczyce z dodatkiem owoców lub o smaku owocowym, lody i desery mrożone, w tym z dodatkiem owoców lub o smaku owocowym, miód, sosy, sosy słodkie, sosy do polewania deserów, sosy pikantne, sosy do sałat i sałatek, sosy pomidorowe, ketchupy, majonezy, sosy do mięsa i ryb, **31** produkty rolne, ogrodnicze i leśne, runo leśne świeże, w tym świeże grzyby, świeże owoce i warzywa, **32** piwo i napoje niskoalkoholowe, napoje bezalkoholowe, soki, nektary i napoje owocowe, wieloowocowe, warzywne oraz warzywno-owocowe, przecierowe soki i napoje owocowe, warzywno-owocowe, w tym warzywno-owocowe z dodatkiem mikro- i/lub makroelementów i/lub witamin, soki wysokosłodzone, wody mineralne i smakowe, napoje musujące, napoje izotoniczne i energetyczne, produkty do wytwarzania napojów: wyciągi, esencje, koncentraty, zaprawy i syropy, napoje instant, proszki i pastylki do otrzymywania napojów musujących.

(111) **176912** (220) 2001 09 26 (210) 241105  
 (151) 2006 07 14 (441) 2002 04 08  
 (732) Cosmetic Care Asia Limited, Road Town, VG.

(540)



(531) 2.3, 27.0.5

(510), (511) **03** produkty toaletowe przeciwko poceniu się, maseczki upiększające, preparaty myjące, czyszczące i wygładzające, kosmetyki, wyszczuplające preparaty kosmetyczne, kosmetyczki, preparaty odtłuszczające inne niż do użytku w procesach produkcyjnych, środki oczyszczające inne niż do użytku w procesach produkcyjnych i w celach medycznych, olejki eteryczne, sztuczne rzęsy i paznokcie, farby, barwniki, płyny do włosów i preparaty do ondulacji włosów, wazelina kosmetyczna, płyny do celów kosmetycznych, preparaty do pielęgnacji paznokci i lakiery do paznokci, neutralizery do trwałej ondulacji włosów, ołówki i patyczki kosmetyczne, perfumy, artykuły toaletowe, zmywacze do lakieru, wosk do depilacji, **05** plastry samoprzylepne, przylepce taśmowe i opaski samoprzylepne do celów medycznych, maści do celów medycznych, preparaty balsamiczne, bandaże do opatrunków, opatrunki do celów medycznych i dietetycznych, napoje dietetyczne, żywność i substancje przystosowane do użytku medycznego, gaza opatrunkowa, farmaceutyczne i medyczne preparaty wyszczuplające, farmaceutyczne i medyczne preparaty do pielęgnacji skóry i włosów, wata do celów medycznych, materiały impregnowane płynami farmaceutycznymi, apteczki domowe składające się lub zawierające powyższe towary, **44** usługi medyczne, higieniczne i kosmetyczne, usługi wyszczuplające, salony piękności, salony fryzjerskie, usługi w zakresie ochrony zdrowia, pielęgnacja paznokci, usługi masażu, kliniki medyczne i wyszczuplające, usługi w zakresie indywidualnej stylizacji wyglądu, sanatoria, usługi informacyjne i doradcze dotyczące pielęgnacji zdrowia i urody.

(111) **176913** (220) 2002 04 24 (210) 249618  
(151) 2006 07 20 (441) 2002 11 04

(732) Przedsiębiorstwo Produkcyjno-Usługowo-Handlowe „WOLIMEX” Eugeniusz Wojak, Limanowa, PL.  
(540)



Kolor znaku: niebieski, biały

(531) 27.5, 29.1

(510), (511) **16** druki do wypełniania, katalogi, prospekty, schematy, dokumentacje techniczne, kalendarze, **19** beton gotowy, betonowe elementy budowlane, materiały budowlane niemetalowe, kruszywa, kamienie, **37** usługi budowlane w zakresie budownictwa przemysłowego, hydrotechniczne, drogowe, budowy oczyszczalni, zbiorników wodnych, retencyjnych, nadzoru budowlanego, instalacyjne, eksploatacja - pozyskiwanie kamienia i kruszywa z kamieniołomów.

(111) **176914** (220) 2002 05 10 (210) 250196  
(151) 2006 07 20 (441) 2002 11 18

(732) Przedsiębiorstwo Produkcyjno-Usługowo-Handlowe „ELEKTROMEG” Bolesław Budzik, Tarnów, PL.  
(540)



Kolor znaku: niebieski, czerwony

(531) 26.4, 26.11, 27.5, 29.1

(510), (511) **06** stalowe elementy konstrukcyjne słupów energetycznych i telekomunikacyjnych, **09** złącza kablowe, rozdzielnie elektryczne, osprzęt odgromowy, **37** usługi budowlane wykonywane za pomocą dźwigów, usługi w zakresie robót ziemnych, usługi elektro-

instalacyjne, ślusarskie, remontowo-budowlane, stolarskie w zakresie wznoszenia budowli i renowacji mebli, naprawa samochodów, usługi w zakresie instalacji telefonicznych, usługi instalowania sieci telekomunikacyjnych, energetycznych, napowietrznych i kablowych, **39** usługi towarowego transportu drogowego, **42** projektowanie instalacji telefonicznych, sieci telekomunikacyjnych, energetycznych, napowietrznych i kablowych.

(111) **176915** (220) 2002 05 20 (210) 250594  
(151) 2006 07 17 (441) 2002 12 02

(732) STARCO Spółdzielnia Mleczarska Stargard Szczeciński, Stargard Szczeciński, PL.  
(540)



Kolor znaku: pomarańczowy, czarny, biały, czerwony, granatowy  
(531) 25.1, 26.4, 27.5, 29.1

(510), (511) **29** przetwory mleczne: sernik na zimno.

(111) **176916** (220) 2003 12 17 (210) 274072  
(151) 2006 08 16 (441) 2004 04 19

(732) Reckitt Benckiser N.V., Hoofddorp, NL.  
(540)



Kolor znaku: biały, granatowy, błękitny, jasnoróżowy, różowy  
(531) 1.15.9, 26.11.3, 27.5.1, 29.1.13

(510), (511) **03** preparaty wybielające, preparaty czyszczące, nabłyszczające, szorujące i ścierne, detergenty, mydła, preparaty do odwapniania i usuwania kamienia kotłowego do celów domowych, preparaty do usuwania kamienia wapiennego, preparaty do usuwania rdzy, preparaty do usuwania plam, preparaty odtłuszczające, preparaty do czyszczenia rur odpływowych i zlewów, preparaty zapobiegające powstawaniu kamienia kotłowego, rdzy lub zatłuszczeń, preparaty zmiękczające do tkanin, dodatki pralnicze, wszystkie w/w produkty z dodatkiem lub bez składników dezynfekcyjnych.

(111) **176917** (220) 2003 12 17 (210) 274073  
(151) 2006 08 16 (441) 2004 04 19

(732) Reckitt Benckiser N.V., Hoofddorp, NL.  
(540) CILLIT BANG

(510), (511) **03** preparaty wybielające, preparaty czyszczące, nabłyszczające, szorujące i ścierne, detergenty, mydła, preparaty do odwapniania i usuwania kamienia kotłowego do celów domowych, preparaty do usuwania kamienia wapiennego, preparaty do usuwania rdzy, preparaty do usuwania plam, preparaty odtłuszczające, preparaty do czyszczenia rur odpływowych i zlewów, preparaty zapobiegające powstawaniu kamienia kotłowego, rdzy lub zatłuszczeń, preparaty zmiękczające do tkanin, dodatki pralnicze, wszystkie w/w produkty z dodatkiem lub bez składników dezynfekcyjnych.

(111) **176918** (220) 2003 12 17 (210) 274074  
(151) 2006 08 16 (441) 2004 04 19

(732) Reckitt Benckiser N.V., Hoofddorp, NL.  
(540) BANG

(510), (511) **03** preparaty wybielające, preparaty czyszczące, nabłyszczające, szorujące i ściernie, detergenty, mydła, preparaty do odwapniania i usuwania kamienia kotłowego do celów domowych, preparaty do usuwania kamienia wapiennego, preparaty do usuwania rdzy, preparaty do usuwania plam, preparaty odtuszczające, preparaty do czyszczenia rur odpływowych i zlewów, preparaty zapobiegające powstawaniu kamienia kotłowego, rdzy lub zatłuszczeń, preparaty zmiękczejące do tkanin, dodatki pralnicze, wszystkie w/w produkty z dodatkiem lub bez składników dezynfekcyjnych.

(111) **176919** (220) 2003 12 19 (210) 274171  
 (151) 2006 08 16 (441) 2004 04 19  
 (732) „AGROPAK” Spółka Jawna Zakład Konfekcjonowania Środków Chemicznych B.Pluta, G.Brzeziński, S.Pluta-Kędroń, R.Brzeziński, Jaworzno, PL.  
 (540) actifos  
 (510), (511) **05** pestycydy.

(111) **176920** (220) 2004 01 27 (210) 275468  
 (151) 2006 08 18 (441) 2004 05 04  
 (732) GE Medical System Information Technologies, Inc., Milwaukee, US.  
 (540) AWARE  
 (510), (511) **09** oprogramowanie komputerowe i urządzenia sieciowe do wykrywania, analizy, diagnozowania i leczenia pacjentów lub ich stanu zdrowia, **10** urządzenia do monitorowania pacjentów, elektroniczne urządzenia diagnostyczne, terapeutyczne i chirurgiczne.

(111) **176921** (220) 2002 07 15 (210) 252827  
 (151) 2006 07 17 (441) 2003 01 27  
 (732) DESIMO-Desenvolvimento e Gestão Imobiliária, Lda, Lizbona, PT.  
 (540) salsa  
 (510), (511) **30** słodycze, ciastka, wafelki, cukierki.

(111) **176922** (220) 2002 08 01 (210) 253570  
 (151) 2006 07 19 (441) 2003 02 10  
 (732) „HPM” Spółka z o.o., Koszalin, PL.  
 (540)



Kolor znaku: brązowy i odcienie, zielony i odcienie, pomarańczowy i odcienie, czarny

(531) 26.4, 26.11, 27.5, 29.1

(510), (511) **43** usługi gastronomiczne i cateringowe.

(111) **176923** (220) 2002 08 02 (210) 253685  
 (151) 2006 07 10 (441) 2003 02 10  
 (732) „INTER LANG & TEXT” Jacek Czownicki, Kraków, PL.  
 (540)



Kolor znaku: biały, srebrzysto-popielaty

(531) 24.17, 26.13, 27.5, 29.1

(510), (511) **16** papier, karton, dzienniki, czasopisma, książki, wydawnictwa periodyczne, **35** zgrupowanie na rzecz osób trzecich różnych towarów pozwalające nabywcy wygodnie je oglądać i kupować w sklepie z książkami, czasopismami, **41** tłumaczenia pisemne i ustne z języków obcych, również za pośrednictwem Internetu i innych systemów łączności elektronicznej, nauka języków obcych, organizacja

szkoleń i kursów (językowych i z dziedziny informatyki), obsługa językowa i techniczna konferencji, sympozjów, opracowywanie stron www w językach obcych, usługi wydawnicze, wydawanie książek, broszur, gazet, czasopism, wydawnictw periodycznych.

(111) **176924** (220) 2002 10 18 (210) 256453  
 (151) 2006 07 05 (441) 2003 04 22  
 (732) WILLSON & BROWN Spółka z o.o., Warszawa, PL.; W & B MOLD Spółka z o.o., Warszawa, PL.  
 (540)



(531) 24.17, 26.1, 27.5

(510), (511) **06** wyroby z drutu, wyroby z metali nieszlachetnych, opakowania z metali lekkich, **09** programy komputerowe, **16** papier i tektura, papier falisty i tektura falista, opakowania z papieru i tektury oraz z tworzyw sztucznych, wyroby papierowe, wydawnictwa periodyczne, nieperiodyczne, książkowe, akcydensowe, druki, broszury, formularze, **20** wyroby z tworzyw sztucznych nie ujęte w innych klasach, meble, meble biurowe i sklepowe, stanowiska ekspozycyjne, **28** gry i zabawki, **35** usługi w zakresie reklamy, doradztwo w zakresie prowadzenia działalności gospodarczej i zarządzania, przetwarzanie danych, zarządzanie bazami danych oraz ich tworzenie, usługi agencyjne w dziedzinie handlu, obróbka tekstów, grupowanie towarów osób trzecich w sklepach i/lub hurtowniach z artykułami branż: papierniczej, metalowej, chemii gospodarczej, maszyn i urządzeń biurowych oraz z artykułami z porcelany, ceramiki i szkła do użytku domowego, w celu umożliwienia nabywcom dogodnego ich oglądania i dokonywania zakupów, wynajem maszyn i urządzeń biurowych, **40** usługi poligraficzne, drukarskie oraz pośrednictwo w zakresie usług poligraficznych na rzecz osób trzecich, usługi w zakresie kucia, prasowania, wytłaczania i walcowania metali oraz metalurgii proszków, **42** udostępnianie baz danych.

(551) wspólne prawo ochronne

(111) **176925** (220) 2002 10 21 (210) 256523  
 (151) 2006 07 20 (441) 2003 04 22  
 (732) Pantech Co., Ltd., Seoul, KR.  
 (540) PANTECH

(510), (511) **09** przenośne aparaty komunikacyjne, samochodowe aparaty komunikacyjne, telefony (przewodowe i bezprzewodowe), wielokanałowe aparaty komunikacyjne dla stacji bazowych, przenośne odbiorniki-nadajniki, telewizyjne odbiorniki programów satelitarnych, aparaty do transmisji fal dźwiękowych, nawigacyjne urządzenia do regulacji pozycji satelitów, telefony przenośne, słuchawki nagłowne.

(111) **176926** (220) 2002 10 30 (210) 256902  
 (151) 2006 07 03 (441) 2003 05 05  
 (732) Star Foods Spółka Akcyjna, Warszawa, PL.  
 (540)



Kolor znaku: indyjski róż, żółty, granatowy, biały, beżowy, złoty, czerwony

(531) 1.1, 5.7, 9.1, 27.5, 29.1

(510), (511) **29** orzechy.

(111) **176927** (220) 2002 11 14 (210) 257504  
 (151) 2006 07 07 (441) 2003 05 19  
 (732) Okręgowa Spółdzielnia Mleczarska, Krasnystaw, PL.  
 (540) SERUŚ  
 (510), (511) **29** ser biały, twaróg, ser homogenizowany, twarożki homogenizowane z dodatkami smakowymi, desery z sera i owoców, sery twarde, topione i pleśniowe.

(111) **176928** (220) 2002 12 05 (210) 258398  
 (151) 2006 07 04 (441) 2003 06 16  
 (732) HEKTOR Spółka Jawna J. Cieciera, P. Michałkiewicz, P. Wiśniewski, Toruń, PL.  
 (540)



Kolor znaku: ciemnoniebieski, ciemnoróżowy, niebieski, biały  
 (531) 26.3, 27.5, 29.1

(510), (511) **03** antyperspiranty, barwniki kosmetyczne, farby do brody, kosmetyki do brwi, ołówki do brwi, chusteczki nasączone płynami kosmetycznymi, preparaty do czyszczenia protez zębowych, dezodoranty, preparaty do demakijażu, preparaty do depilacji, ekstrakty kwiatowe do perfum, esencje eteryczne, olejki eteryczne, preparaty do usuwania farby, ałun po goleniu, preparaty do golenia, kalkomanie - ozdoby do celów kosmetycznych, nielecznicze sole kąpielowe, preparaty kosmetyczne do kąpieli, kleje do przymocowywania sztucznych włosów i rzęs, wody kolońskie, maseczki kosmetyczne, mleczko kosmetyczne, kosmetyki, preparaty kosmetyczne do odchudzania, zestawy kosmetyczne, kosmetyki dla zwierząt, kosmetyki upiększające, wazelina kosmetyczna, kredki do oczu, kremy kosmetyczne, kremy wybielające do skóry, preparaty do kręcenia włosów, lakiery do paznokci, preparaty do usuwania lakierów, lotiony do celów kosmetycznych, serwetki nasączone lotonami kosmetycznymi, preparaty do makijażu, puder do makijażu, mascara, maseczki kosmetyczne, maści do celów kosmetycznych, mieszaniny zapachowe, mydła toaletowe, mydła lecznicze, neutralizatory do trwałej ondulacji, preparaty do odbarwiania, odświeżacze do ust, ołówki kosmetyczne, preparaty do opalania, pasty, proszki i płyny do zębów, patyczki kosmetyczne, preparaty do pielęgnacji paznokci, sztuczne paznokcie, produkty perfumeryjne, perfumy, preparaty do pielęgnacji jamy ustnej nie do celów leczniczych, płyny do pielęgnacji włosów, płyny po goleniu, środki do nadawania połysku, pomadki do ust, pomady do celów kosmetycznych, preparaty do polerowania protez dentystycznych, preparaty przeciwsłoneczne, przybory toaletowe, materiały przylepne do celów kosmetycznych, pumeks, preparaty kosmetyczne do rzęs, sztuczne rzęsy, saszetki zapachowe, preparaty kosmetyczne do pielęgnacji skóry, sole wybielające, szampony, szampony dla zwierząt, szminki, wody toaletowe, olejki toaletowe, toniki kosmetyczne, farby do włosów, waciki, wata do celów kosmetycznych, воск do wąsów, lakiery do włosów, woda utleniona do celów kosmetycznych, woda zapachowa, zmywacze do paznokci, preparaty do prania i płukania tkanin, preparaty do prania chemicznego, farbki do bielizny, preparaty antystatyczne do celów domowych, środki do namaczania bielizny, krochmal do celów pralniczych, odświeżacze powietrza, pasty do butów, pasty i woski do skór, środki do konserwacji skóry, preparaty konserwujące do powierzchni drewnianych i z tworzyw sztucznych.

(111) **176929** (220) 2002 12 19 (210) 259044  
 (151) 2006 07 17 (441) 2003 06 30  
 (732) VICTORIA'S SECRET STORES BRAND MANAGEMENT, INC, Reynoldsburg, US.  
 (540) BODY BY VICTORIA  
 (510), (511) **03** produkty do higieny osobistej, mianowicie preparaty po goleniu, antyperspiranty, sztuczne paznokcie, środki ściągające do twarzy, środki ściągające do skóry, olejki do kąpieli, kulki zapachowe do kąpieli, sole kąpielowe, róż, błyszczak do ciała, peeling do ciała, płyny do kąpieli, woda kolońska, kremy do ciała, kremy do

naskórka, kremy pod oczy, kremy do twarzy, kremy do rąk, dezodoranty, olejki eteryczne, preparaty złuszczające do skóry, ołówki do makijażu oczu, cienie do powiek, preparaty rozjaśniające do twarzy, maseczki kosmetyczne do twarzy, woda do zwilżania skóry twarzy w sprayu, peeling do twarzy, fluidy, perfumowana woda do ciała, perfumowany spray do ciała, odżywki do włosów, farby do włosów, nabłyszczacze włosów, preparaty rozjaśniające do włosów, mascara do włosów, pomada do włosów, płukanki do włosów, kremy do usuwania owłosienia, szampony do włosów, lakiery do włosów, preparaty do prostowania włosów, żele do układania włosów, pianki do układania włosów, płyny kosmetyczne do ciała, płyny kosmetyczne do rąk, płyny kosmetyczne do twarzy, balsamy do ust, błyszczaki do ust, kredki do ust, ołówki do makijażu ust, szminki, make-up do ciała, make-up do twarzy, zmywacz makijażu, maskara, ołówki do korekcji paznokci, lakiery do paznokci, zmywacze do paznokci, szablony paznokci, nielecznicze korektory do skóry w sztyfcie, nielecznicze płyny do zmywania twarzy, nieleczniczy spray do stóp, nielecznicze poprawiające nastrój maści do masażu, nielecznicze poprawiające nastrój kremy do skóry, bibułki do usuwania nadmiaru łoju z powierzchni skóry, perfumy, puder do ciała, puder do twarzy, talk do stóp, pumeksy do użytku osobistego, sole do peelingu skóry, kremy do golenia, żele pod. prysznic, kremy samoopalające, mydła do ciała, mydła do twarzy, mydła do rąk, preparaty do ciała zawierające filtry przeciwsłoneczne, preparaty do twarzy zawierające filtry przeciwsłoneczne, lotiony do opalania do ciała, lotiony do opalania do twarzy, lotiony samoopalające do ciała, lotiony samoopalające do twarzy, lotiony do ciała stosowane przed opalaniem, lotiony do twarzy stosowane przed opalaniem, lotiony do ciała stosowane po opalaniu, lotiony do twarzy stosowane po opalaniu, talk, **25** odzież, szlafroki kąpielowe, nakrycia plażowe, odzież plażowa, paski, swetry, bluzki, elementy odzieży korygujące kształt ciała, kostiumy, staniczki, biustonosze, staniki haftowane, czapki, płaszcze, sukienki, obuwie, gorsety, pasy do pończoch, podwiązki, rękawiczki, suknie, staniki do opalania, kapelusze, opaski na głowę, wyroby pończosznicze, kurtki, odzież dżinsowa, dresy do joggingu, nakolanniki (ochronne), koszulki dzianinowe, topy dzianinowe, trykoty, bielizna damska, stroje formalne, mitenki, neglige, damskie koszule nocne, męskie koszule nocne, piżamy, majteczki, majtki, rajtuzy, sarongi, szale, koszule, szorty, spódnice, luźne spodnie, odzież nocna, slipy, skarpety, pończochy, garnitury, spodnie dresowe, bluzy dresowe, szorty dresowe, kostiumy dresowe, bluzy, kostiumy kąpielowe, T-shirtsy, bezrękawniki w serek, spodnie, koszulki. krawaty, rajstopy, bielizna męska, podkoszulki, bielizna i kamizelki.

(111) **176930** (220) 2003 03 31 (210) 262932  
 (151) 2006 05 16 (441) 2003 10 06  
 (732) FIRMA J. SZYDŁOWSKI S.C. Janusz Szydłowski, Artur Galos, Wysoka, PL.  
 (540)

## J. Szydłowski

(531) 27.5.1  
 (510), (511) **16** opakowania do obuwia, foldery reklamowe, **25** obuwie, obuwie wizytowe, sportowe, plażowe.

(111) **176931** (220) 2000 11 20 (210) 227535  
 (151) 2004 10 01  
 (732) J.M.B. Spółka Cywilna Marek Kostka, Aleksandra Kostka, Mariola Olma, Bogdan Olma, Beata Goliasz, Janusz Goliasz, Kozy, PL.  
 (540)



Kolor znaku: niebieski, biały  
 (531) 24.17, 26.4, 27.5, 29.1  
 (510), (511) **01** preparaty do środków spożywczych w tym: preparat wspomagający peklowanie wędzonek, preparat natryskowy do

wędzonek, preparat natryskowy do szynek, preparat wspomagający peklowanie oraz do natrysku boczków, emulgator bezfosforanowy do kiełbas rozdrobnionych, **11** piec gliniane w stylu meksykańskim do ogrzewania pomieszczeń, **30** mieszanki przypraw do wędlin.

(111) **176932** (220) 2003 07 07 (210) 267044  
 (151) 2006 07 07 (441) 2004 01 12  
 (732) MHC Spółka jawna M.Marcisz, T. Harasim, J. Ciszewski,  
 Wodzisław Śląski, PL.  
 (540)



Kolor znaku: zielony cieniowany, biały, żółty, pomarańczowy  
 (531) 25.5.25, 27.5.1, 29.1.13  
 (510), (511) **30** syrop cukrowy do celów spożywczych, **32** napoje gazowane bezalkoholowe, soki owocowe, woda mineralna gazowana i niegazowana, syrop do napojów.

(111) **176933** (220) 2003 12 05 (210) 273482  
 (151) 2006 08 07 (441) 2004 04 19  
 (732) „KWASZARNIA I PRZETWÓRSTWO” Zbigniew Grześkowiak,  
 Kórnik, PL.  
 (540) Kalafori  
 (510), (511) **29** surówki i sałatki warzywne, warzywno-owocowe.

(111) **176934** (220) 2003 12 05 (210) 273483  
 (151) 2006 08 07 (441) 2004 04 19  
 (732) „KWASZARNIA I PRZETWÓRSTWO” Zbigniew Grześkowiak,  
 Kórnik, PL.  
 (540) Santorino  
 (510), (511) **29** surówki i sałatki warzywne, warzywno-owocowe.

(111) **176935** (220) 2003 12 05 (210) 273484  
 (151) 2006 08 07 (441) 2004 04 19  
 (732) „KWASZARNIA I PRZETWÓRSTWO” Zbigniew Grześkowiak,  
 Kórnik, PL.  
 (540) brocolino  
 (510), (511) **29** surówki i sałatki warzywne, warzywno-owocowe.

(111) **176936** (220) 2003 12 05 (210) 273485  
 (151) 2006 08 07 (441) 2004 04 19  
 (732) „KWASZARNIA I PRZETWÓRSTWO” Zbigniew Grześkowiak,  
 Kórnik, PL.  
 (540)



Kolor znaku: żółty, granatowy, czerwony, zielony, biały, czarny  
 (531) 5.3.11, 5.3.14, 25.1.1, 27.5.1, 29.1.1, 29.1.2, 29.1.3, 29.1.4, 29.1.8  
 (510), (511) **29** surówki i sałatki owocowe, owocowo-warzywne, warzywne.

(111) **176937** (220) 2004 01 31 (210) 275654  
 (151) 2006 08 18 (441) 2004 05 04  
 (732) Zakład Produkcji Cukierniczej „FLIS” Mariusz Flis, Agnieszka  
 Flis Zakład Pracy Chronionej, Kuranów, PL.

(540)



Kolor znaku: ciemnoniebieski, niebieski, zielony, biały  
 (531) 26.13.25, 27.5.1, 27.5.5, 29.1.1, 29.1.4  
 (510), (511) **30** słodczyce, wyroby cukiernicze, wafle, ciastka.

(111) **176938** (220) 2004 01 31 (210) 275655  
 (151) 2006 08 18 (441) 2004 05 04  
 (732) Zakład Produkcji Cukierniczej „FLIS” Mariusz Flis, Agnieszka  
 Flis Zakład Pracy Chronionej, Kuranów, PL.  
 (540)



Kolor znaku: biały, jasnoniebieski, niebieski, zielony, ciemnoniebieski, beżowy, brązowy  
 (531) 5.3.7, 5.7.6, 8.1.9, 9.1.10, 19.3.25, 25.7.15, 29.1.2, 29.1.3, 29.1.4, 29.1.7  
 (510), (511) **30** słodczyce, wyroby cukiernicze, wafle, ciastka.

(111) **176939** (220) 2004 02 11 (210) 276217  
 (151) 2006 08 07 (441) 2004 05 17  
 (732) TRADE CORPORATION INTERNATIONAL, S.A., Madrid, ES.  
 (540) TRADECORP  
 (510), (511) **01** nawozy do użytkowania gleby, nawozy sztuczne oraz produkty chemiczne dla ogrodnictwa.

(111) **176940** (220) 2004 02 11 (210) 276218  
 (151) 2006 08 07 (441) 2004 05 17  
 (732) TRADE CORPORATION INTERNATIONAL, S.A., Madrid, ES.  
 (540) ULTRAFERRO  
 (510), (511) **01** nawozy do użytkowania gleby, nawozy sztuczne oraz produkty chemiczne dla ogrodnictwa.

(111) **176941** (220) 2001 11 12 (210) 242746  
 (151) 2006 03 03 (441) 2002 05 20  
 (732) Zakład Produkcji Opakowań Rosiński i S-ka, Spółka Jawna,  
 Bielsko - Biała, PL.  
 (540)



(531) 19.7  
 (510), (511) **21** butelki nie z metali szlachetnych.

(111) **176942** (220) 2001 11 14 (210) 242887  
 (151) 2006 08 10 (441) 2002 05 20  
 (732) „CYMES” Małgorzata Teresa Szewe, Szczecin, PL.

(540)



Kolor znaku: czerwony, czarny, piaskowo-żółty, pomarańczowy, różowy, błękitno-niebieski

(531) 4.5, 8.7, 27.5, 29.1

(510), (511) **29** buliony, rosoly, drób, filety rybne, galaretki jadalne, jaja, mleko, produkty mleczne, napoje mleczne, śmietana, twaróg, twarożki owocowe, jogurt, kefir, kielbasy, koncentraty, konserwy mięsne, konserwy rybne, margaryna, masło, mięso, dziczyzna, ekstrakty mięsne, galaretki mięsne, mięso konserwowane, oleje jadalne, tłuszcze jadalne, sałatki mięsne, rybne, konfitury, marmolady, dżemy, galaretki owocowe, sałatki z owoców, owoce konserwowe, kompoty, pikle, desery składające się z mleka i dodatków smakowych, potrawy na bazie ryb, ryby, sałatki warzywne, wyroby wędliniarskie, krokiety, sznycle, gołąbki, kotlety, wątróbka, szaszłyki, pasztety, surówki, pasty jajeczne, pasty rybne, pasty serowe, pasty twarogowe, pasty warzywne, pasty twarogowo-warzywne, pasty serowo-czosnkowe, pasty jajeczno-warzywne, sery, zupy oraz składniki do ich sporządzania, bekon, flaki, podroby, mięczaki i skorupiaki nieżywe, wymienione towary również przyrządzone, wszelkiego rodzaju wyroby z ziemniaków w tym: chipsy, frytki, ziemniaki przysmażane, placki ziemniaczane, kluski ziemniaczane, ziemniaki zapiekane, gotowe mięsne zestawy obiadowe, dania jednogarnkowe takie jak: zupy, rosoly, gulasze, gotowe potrawy składające się z jednego lub kilku następujących produktów: mięsa, ryb, warzyw, przyrządzonych owoców, sera, ziemniaków, **30** budyń, bułki, chleb, ciastka, ciasta, drobne wyroby piekarnicze, czekolada, kakao, kawa, herbata, lody, kremy mrożone, sorbety, majonezy, makarony, mąka spożywcza, pizze, sosy, sosy owocowe, sosy do sałatek, sosy w proszku, sosy mięsne, wyroby garmazeryjne w tym pierogi, pyzy, kołduny, uszka, kopytka, placki, naleśniki, łazanki, sajgonki, gotowe potrawy składające się zwłaszcza z takich produktów jak makaron i ryż, ketchup, wyroby cukiernicze, słodycze, smarowidła do chleba składające się zwłaszcza z cukru, kakao, nugatu, mleka i tłuszczów, ryż, kasze spożywcze z jęczmienia, owsa, prosa, gryki, żyta, płatki zbożowe, polewy do tortów, miód, syropy, drożdże, proszek do pieczenia, sól, cukier, musztarda, chipsy zbożowe, solone i niesolone orzeszki i inne artykuły chrupkie o ile zawarte w klasie **30**, **32** wody gazowane, napoje bezalkoholowe, nektary owocowe, soki owocowe, piwo, woda mineralna, preparaty do przygotowywania napojów, syropy do napojów, **43** usługi barów, prowadzenie domów turystycznych, usługi hotelowe, kantyny, kawiarnie, restauracje, stołówki, przygotowywanie dań na zamówienie.

(111) **176943** (220) 2001 11 19 (210) 243110  
(151) 2006 04 25 (441) 2002 05 20

(732) Zakład Produkcji Opakowań Rosiński i S-ka Spółka Jawna, Bielsko-Biała, PL.

(540)



(531) 19.7

(510), (511) **21** butelki nie z metali szlachetnych.

(111) **176944** (220) 2002 08 09 (210) 253910  
(151) 2006 07 17 (441) 2003 02 10

(732) GRATON EDITEUR SA, Bruksela, BE.

(540)



Kolor znaku: żółty, czarny, biały, szary

(531) 26.1, 27.5, 29.1

(510), (511) **16** papier, karton, tektura i wyroby z tych materiałów nie ujęte w innych klasach, plakaty, afisze i karty pocztowe, książki, gazety, periodyki, magazyny, komiksy, broszury, kalendarze, materiały piśmienne, litografie, fotografie, papeteria, kleje (materiały do klejenia) do materiałów piśmiennych lub do celów domowych, materiały przeznaczone dla artystów, pędzle malarskie, materiały szkoleniowe i instruktażowe (za wyjątkiem aparatów), materiały z tworzyw sztucznych do pakowania (nie ujęte w innych klasach), matryce drukarskie, czcionki, **28** artykuły do gier i zabaw a w szczególności modele i makiety pojazdów, artykuły gimnastyczne i do uprawiania sportów nie zawarte w innych klasach, karty do gry.

(111) **176945** (220) 2002 08 14 (210) 254115  
(151) 2006 07 28 (441) 2003 02 24

(732) Wm. Wrigley Jr. Company (a Delaware corporation), Chicago, US.

(540) SPICY ORANGE

(510), (511) **30** słodycze nie do celów medycznych, w tym guma do żucia, guma balonowa, cukierki, tabletki do ssania.

(111) **176946** (220) 2003 02 17 (210) 261066  
(151) 2006 08 19 (441) 2003 08 25

(732) ELPIGAZ Sp. z o.o., Gdańsk, PL.

(540) VOILA

(510), (511) **35** eksport i import oraz reklama i zgrupowania na rzecz osób trzecich różnych towarów przeznaczonych do instalacji gazowniczych stacjonarnych i mobilnych, pozwalające nabywcy wygodnie je oglądać i kupować w sklepie, hurtowni, składzie fabrycznym, w witrynie internetowej lub sprzedaży serwisowej.

(111) **176947** (220) 2003 03 21 (210) 262550  
(151) 2006 07 21 (441) 2003 09 22

(732) Międzynarodowe Targi Poznańskie Sp. z o.o., Poznań, PL.

(540) BUMASZ

(510), (511) **35** organizowanie wystaw w celach handlowych lub reklamowych.

(111) **176948** (220) 2003 03 21 (210) 262558  
(151) 2006 07 21 (441) 2003 09 22

(732) Międzynarodowe Targi Poznańskie Sp. z o.o., Poznań, PL.

(540) SALDENT

(510), (511) **35** organizowanie wystaw w celach handlowych i reklamowych.

(111) **176949** (220) 2003 03 21 (210) 262562  
(151) 2006 07 21 (441) 2003 09 22

(732) Międzynarodowe Targi Poznańskie Sp. z o.o., Poznań, PL.

(540) POLAGRA-FARM

(510), (511) **35** organizowanie wystaw w celach handlowych lub reklamowych.

(111) **176950** (220) 2003 03 21 (210) 262563  
(151) 2006 07 21 (441) 2003 09 22

(732) Międzynarodowe Targi Poznańskie Sp. z o.o., Poznań, PL.

(540) POLAGRA-FOOD

(510), (511) **35** organizowanie wystaw w celach handlowych lub reklamowych.

(111) **176951** (220) 2003 03 21 (210) 262566  
(151) 2006 07 21 (441) 2003 09 22

(732) Międzynarodowe Targi Poznańskie Sp. z o.o., Poznań, PL.  
(540) KULINARNY PUCHAR POLSKI  
(510), (511) **35** organizowanie wystaw w celach handlowych lub reklamowych.

(111) **176952** (220) 2003 04 11 (210) 263459  
(151) 2006 06 21 (441) 2003 10 20  
(732) Business Consulting Spółka z o.o., Katowice, PL.  
(540) BUSBOARD  
(510), (511) **35** usługi reklamowe dla osób trzecich w zakresie opracowywania i umieszczania reklam na autobusach.

(111) **176953** (220) 2003 04 30 (210) 264236  
(151) 2006 07 04 (441) 2003 11 03  
(732) „INSTANTINA” Spółka z o.o., Żory, PL.  
(540)



Kolor znaku: złoty  
(531) 19.7.1, 29.1.12  
(510), (511) **30** kawa, herbata, kakao, napoje na bazie herbaty, kakao lub czekolady, śmietanki i zabielać do kawy.

(111) **176954** (220) 2003 05 09 (210) 264566  
(151) 2006 07 07 (441) 2003 11 17  
(732) „Fundacja Wielka Orkiestra Świątecznej Pomocy”, Warszawa, PL.  
(540) Miłość. Przyjaźń. Muzyka.  
(510), (511) **16** długopisy, **21** kubki, szklanki, **25** koszulki, t-shirty, czapki, czapki z daszkiem, daszki do ochrony przed słońcem, chustki na głowę, bandany na szyję, **41** organizowanie koncertów, festiwali muzycznych, imprez plenerowych.

(111) **176955** (220) 2003 05 09 (210) 264567  
(151) 2006 07 07 (441) 2003 11 17  
(732) „Fundacja Wielka Orkiestra Świątecznej Pomocy”, Warszawa, PL.  
(540)



(531) 6.1.2, 7.1.13, 26.1.1, 27.5.1  
(510), (511) **41** organizowanie i prowadzenie konferencji, kongresów, seminariów, sympozjów, zjazdów, kursów edukacyjnych.

(111) **176956** (220) 2003 05 09 (210) 264580  
(151) 2006 07 07 (441) 2003 11 17  
(732) WM. WRIGLEY JR. COMPANY, Chicago, US.  
(540) HUBBA BUBBA MIX & MATCH  
(510), (511) **03** produkty kosmetyczne w formie gumy balonowej i gumy do żucia stosowane do pielęgnacji, wybielania i czyszczenia zębów, **05** słodczyce, włączając gumę balonową i gumę do żucia o działaniu leczniczym, **30** słodczyce, włączając gumę balonową i gumę do żucia (nie do celów leczniczych).

(111) **176957** (220) 2003 05 27 (210) 265421  
(151) 2006 07 24 (441) 2003 12 01  
(732) ALTANA Pharma AG, Konstanz, DE.  
(540) PANTOC

(510), (511) **05** preparaty farmaceutyczne do leczenia chorób żołądkowo-jelitowych.

(111) **176958** (220) 2003 05 30 (210) 265539  
(151) 2006 05 18 (441) 2003 12 01  
(732) Coey Corporate Imaging (CCI) - Marina Coey, Warszawa, PL.  
(540)



Kolor znaku: złoty, biały, czarny  
(531) 1.1.17, 27.5.1, 29.1.12  
(510), (511) **35** agencja informacji handlowej, reklama (rozpoznawanie materiałów, ulotki, broszury), **36** inwestycje kapitałowe, **41** publikacja książek, **42** administrowanie stroną internetową.

(111) **176959** (220) 2003 07 07 (210) 267068  
(151) 2006 07 25 (441) 2004 01 12  
(732) Zakłady Farmaceutyczne „UNIA” Spółdzielnia Pracy, Warszawa, PL.  
(540) Ketopronil  
(510), (511) **05** produkty farmaceutyczne.

(111) **176960** (220) 2003 07 09 (210) 267164  
(151) 2006 08 09 (441) 2004 01 12  
(732) MALWA Tea Wojciech Fabisiak, Lubiszyn, PL.  
(540)



(531) 26.4.2, 26.7.19  
(510), (511) **05** herbaty, herbaty owocowe, herbaty ziołowe, **30** herbaty o działaniu leczniczym.

(111) **176961** (220) 2003 01 17 (210) 259851  
(151) 2006 07 03 (441) 2003 07 28  
(732) „INFORMATYK” P. Polcyn, Ł. Żużak Spółka Jawna, Poznań, PL.  
(540)



Kolor znaku: jasnoszary, czarny, niebieski, biały  
(531) 27.5.1, 29.1.4, 29.1.8  
(510), (511) **02** cartridge z tonerem, cartridge z atramentem, tusz do drukarek, do maszyn faksymilowych i kopiarek, toner do drukarek, do maszyn faksymilowych i kopiarek.

(111) **176962** (220) 2003 01 22 (210) 260054  
(151) 2006 07 17 (441) 2003 07 28  
(732) KRAJOWA IZBA ROZLICZENIOWA Spółka Akcyjna, Warszawa, PL.  
(540) ZEFIR  
(510), (511) **36** usługi bankowe - korekcja błędów, automatyzacja rejestracji, eliminacja błędów przed rozliczeniem w systemie ELIXIR.

(111) **176963** (220) 2003 01 23 (210) 260145  
 (151) 2006 07 07 (441) 2003 07 28  
 (732) MOKATE Spółka Akcyjna, Ustroń, PL.  
 (540) EKO-BATTERY  
 (510), (511) **05** herbata lecznicza, herbata lecznicza z ziół, ziola lecznicze, preparaty wspomagające leczenie (wzmacniające organizm), **30** herbata.

(111) **176964** (220) 2003 01 23 (210) 260146  
 (151) 2006 07 07 (441) 2003 07 28  
 (732) MOKATE Spółka Akcyjna, Ustroń, PL.  
 (540) BIO-BATTERY  
 (510), (511) **05** herbata lecznicza, herbata lecznicza z ziół, ziola lecznicze, preparaty wspomagające leczenie (wzmacniające organizm), **30** herbata.

(111) **176965** (220) 2003 01 27 (210) 260299  
 (151) 2006 07 05 (441) 2003 07 28  
 (732) Gerot Pharmazeutika GmbH, Wiedeń, AT.  
 (540) PRAM  
 (510), (511) **05** środek farmaceutyczny.

(111) **176966** (220) 2003 01 27 (210) 260304  
 (151) 2006 07 24 (441) 2003 07 28  
 (732) Netia S.A., Warszawa, PL.  
 (540)

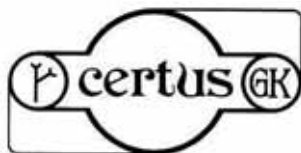
**l e p s z a   p e r s p e k t y w a**

Kolor znaku: granatowy

(531) 27.5.1, 29.1.4

(510), (511) **35** usługi w zakresie organizowania programów lojalnościowych i usługi promocyjne, **38** usługi telekomunikacyjne.

(111) **176967** (220) 2003 01 29 (210) 260376  
 (151) 2006 07 07 (441) 2003 08 11  
 (732) „CERTUS” Genowefa Kisińska, Cieszyn, PL.  
 (540)



(531) 26.1.4, 27.5.1, 27.5.5

(510), (511) **11** kratki wentylacyjne i przewody niemetalowe do wentylacji, instalacja i aparatura sanitarna, uszczelki do kranów wodociągowych, aparatura do wentylacji (klimatyzacji), instalacje do dystrybucji wody, instalacje wodociągowe, instalacje centralnego ogrzewania na wodę gorącą, zbiorniki do płuczek ustępowych, **17** korki gumowe, gumowe (tuleje) do osłony części maszyn, przewody giętkie niemetalowe, osłony niemetalowe do rur, uszczelki do rur, zbrojenie niemetalowe do rur, złączki do rur niemetalowe, tworzywa sztuczne półprzetworzone, uszczelki, materiały do wypychania z gumy lub z tworzyw sztucznych, materiały wyściełające z gumy lub tworzyw sztucznych, niemetalowe złączki rur, **19** materiały budowlane niemetalowe m.in. rury spustowe niemetalowe, przewody ciśnieniowe niemetalowe, spustowe rury niemetalowe, rury drenazowe niemetalowe, rury sztywne niemetalowe, rury wodociągowe niemetalowe, rynny niemetalowe, kształtki rurowe rozgałęzieniowe niemetalowe, kształtowniki niemetalowe, kanały (dukty) niemetalowe dla instalacji wentylacyjnych i klimatyzacyjnych, **40** recykling (segregowanie, mielenie i granulowanie) odpadów z tworzyw sztucznych, recykling odpadków i odpadów, sortowanie odpadów i surowców wtórnych (przetwarzanie), obróbka metali metodą skrawania, obróbka cieplna metali i obróbka metali metodą elektroerozyjną.

(111) **176968** (220) 2003 02 03 (210) 260507  
 (151) 2006 07 27 (441) 2003 08 11

(732) Zakłady Tytoniowe w Lublinie Spółka Akcyjna, Lublin, PL.  
 (540)



Kolor znaku: niebieski, biały, czarny, szary, czerwony, ciemnoczerwony, czarny, żółty

(531) 1.1.5, 25.5.2, 27.5.1, 27.7.1, 29.1.1, 29.1.2, 29.1.4, 29.1.6

(510), (511) **34** artykuły dla palących: cygara, cygarniczki, fajki i przybory do ich czyszczenia, papierosy, popielniczki, tytoń, zapalniczki i zapalki.

(111) **176969** (220) 2003 02 03 (210) 260508  
 (151) 2006 07 27 (441) 2003 08 11  
 (732) Zakłady Tytoniowe w Lublinie Spółka Akcyjna, Lublin, PL.  
 (540)



Kolor znaku: czerwony, biały, czarny, szary, niebieski, ciemnoczerwony, żółty

(531) 1.1.5, 25.5.2, 27.5.1, 27.7.1, 29.1.1, 29.1.2, 29.1.4, 29.1.6

(510), (511) **34** artykuły dla palących: cygara, cygarniczki, fajki i przybory do ich czyszczenia, papierosy, popielniczki, tytoń, zapalniczki i zapalki.

(111) **176970** (220) 2003 02 07 (210) 260740  
 (151) 2006 07 03 (441) 2003 08 11  
 (732) Ogólnopolska Sieć Detaliczna Patio Color Spółka z o.o., Warszawa, PL.  
 (540)



Kolor znaku: żółty, czarny, ciemno-niebieski, biały

(531) 26.1.2, 26.1.4, 27.5.1, 27.5.3, 29.1.2, 29.1.4, 29.1.8

(510), (511) **01** produkty chemiczne przeznaczone dla przemysłu, żywice syntetyczne w stanie surowym, kleje (spoiwa) przeznaczone dla przemysłu, **02** farby, pokosty, lakiery, środki konserwujące drewno, barwniki, zaprawy farbiarskie, żywice naturalne, folie metalowe i farby proszkowe dla malarzy, **03** środki myjące, piorące, czyszczące, polerujące i ścierające, mydła, kosmetyki, środki do pielęgnacji włosów, **04** paliwa płynne, gazowe i stałe, oleje przemysłowe i tłuszcze, smary, świece, knoty, **05** środki sanitarne dla celów medycznych, środki odkażające, środki do zwalczania robactwa, fungicydy, herbicydy, **08** przyrządy do cięcia, cykliny ręczne, kielnie, packi metalowe, łapki do wyciągania gwoździ, łopaty, pistolety ręczne do wtłaczania masy uszczelniającej, młotki, obcegi, piły, przebijaki, przyrządy ręczne do ścierania, szlifowania, **19** materiały budowlane niemetalowe, asfalt, smoła, bitumy, drewno budowlane i użytkowe, **21** gąbki, pędzle z wyjątkiem pędzli malarskich oraz materiały do ich wytwarzania, sprzęt do czyszczenia, wełna stalowa, **32** napoje bezalkoholowe, piwo, **34** tytoń, przybory dla palaczy, zapalki, **35** usługi w zakresie reklamy na rzecz osób trzecich, usługi marketingowe, prowadzenie sieci sklepów na zasadach franchisingu, **36** usługi w zakresie ubez-



pieczeń, usługi związane z administrowaniem nieruchomości, **39** usługi transportowe, magazynowe i spedycyjne, **41** usługi w zakresie szkolenia, prowadzenia kursów, usługi w zakresie rozrywki i rekreacji.

(111) **176971** (220) 2003 02 07 (210) 260741  
 (151) 2006 07 03 (441) 2003 08 11  
 (732) Ogólnopolska Sieć Detaliczna Patio Color Spółka z o.o.,  
 Warszawa, PL.  
 (540)



Kolor znaku: żółty, czarny, biały

(531) 26.1.4, 27.5.1, 27.5.3, 29.1.2, 29.1.6, 29.1.8  
 (510), (511) **01** produkty chemiczne przeznaczone dla przemysłu, żywice syntetyczne w stanie surowym, kleje (spoiwa) przeznaczone dla przemysłu, **02** farby, pokosty, lakiery, środki konserwujące drewno, barwniki, zaprawy farbiarskie, żywice naturalne, folie metalowe i farby proszkowe dla malarzy, **03** środki myjące, piorące, czyszczące, polerujące i ścierające, mydła, kosmetyki, środki do pielęgnacji włosów, **04** paliwa płynne, gazowe i stałe, oleje przemysłowe i tłuszcze, smary, świece, knoty, **05** środki sanitarne dla celów medycznych, środki odkażające, środki do zwalczania robactwa, fungicydy, herbicydy, **08** przyrządy do cięcia, cykliny ręczne, kielnie, packi metalowe, łapki do wyciągania gwoździ, łopaty, pistolety ręczne do wtłaczania masy uszczelniającej, młotki, obcęgi, piły, przebijaki, przyrządy ręczne do ścierania, szlifowania, **19** materiały budowlane niemetalowe, asfalt, smoła, bitumy, drewno budowlane i użytkowe, **21** gąbki, pędzle z wyjątkiem pędzli malarskich oraz materiały do ich wytwarzania, sprzęt do czyszczenia, wełna stalowa, **32** napoje bezalkoholowe, piwo, **34** tytoń, przybory dla palaczy, zapalki, **35** usługi w zakresie reklamy na rzecz osób trzecich, usługi marketingowe, prowadzenie sieci sklepów na zasadach franchisingu, **36** usługi w zakresie ubezpieczeń, usługi związane z administrowaniem nieruchomości, **39** usługi transportowe, magazynowe i spedycyjne, **41** usługi w zakresie szkolenia, prowadzenia kursów, usługi w zakresie rozrywki i rekreacji.

(111) **176972** (220) 2003 02 07 (210) 260742  
 (151) 2006 07 03 (441) 2003 08 11  
 (732) Ogólnopolska Sieć Detaliczna Patio Color Spółka z o.o.,  
 Warszawa, PL.  
 (540)



Kolor znaku: żółty, czarny, biały

(531) 26.1.2, 26.1.4, 27.5.1, 27.5.3, 29.1.2, 29.1.6, 29.1.8  
 (510), (511) **01** produkty chemiczne przeznaczone dla przemysłu, żywice syntetyczne w stanie surowym, kleje (spoiwa) przeznaczone dla przemysłu, **02** farby, pokosty, lakiery, środki konserwujące drewno, barwniki, zaprawy farbiarskie, żywice naturalne, folie metalowe i farby proszkowe dla malarzy, **03** środki myjące, piorące, czyszczące, polerujące i ścierające, mydła, kosmetyki, środki do pielęgnacji włosów, **04** paliwa płynne, gazowe i stałe, oleje przemysłowe i tłuszcze, smary, świece, knoty, **05** środki sanitarne dla celów medycznych, środki odkażające, środki do zwalczania robactwa, fungicydy, herbicydy, **08** przyrządy do cięcia, cykliny ręczne, kielnie, packi metalowe, łapki do wyciągania gwoździ, łopaty, pistolety ręczne do wtłaczania masy uszczelniającej, młotki, obcęgi, piły, przebijaki, przyrządy ręczne do ścierania, szlifowania, **19** materiały budowlane niemetalowe, asfalt, smoła, bitumy, drewno budowlane i użytkowe, **21** gąbki, pędz-

le z wyjątkiem pędzli malarskich oraz materiały do ich wytwarzania, sprzęt do czyszczenia, wełna stalowa, **32** napoje bezalkoholowe, piwo, **34** tytoń, przybory dla palaczy, zapalki, **35** usługi w zakresie reklamy na rzecz osób trzecich, usługi marketingowe, prowadzenie sieci sklepów na zasadach franchisingu, **36** usługi w zakresie ubezpieczeń, usługi związane z administrowaniem nieruchomości, **39** usługi transportowe, magazynowe i spedycyjne, **41** usługi w zakresie szkolenia, prowadzenia kursów, usługi w zakresie rozrywki i rekreacji.

(111) **176973** (220) 2003 02 10 (210) 260841  
 (151) 2006 07 20 (441) 2003 08 11  
 (732) Reckitt & Colman (Overseas) Limited, Hull, GB.  
 (540)



(531) 23.1.1

(510), (511) **03** preparaty czyszczące, szorujące i ściernie, preparaty wybielające, detergenty inne niż stosowane w procesach produkcyjnych oraz inne niż do celów medycznych, preparaty do prania, mydła, wyroby toaletowe, talki kosmetyczne, preparaty kosmetyczne do pielęgnacji skóry, preparaty do golenia, dezodoranty osobiste, preparaty do czyszczenia zębów, płyny do płukania ust, **05** preparaty farmaceutyczne, weterynaryjne i sanitarne, ściereczki, chusteczki do wycierania, bibułka i gąbki nasycone preparatami dezynfekcyjnymi lub przeciwbakteryjnymi, ściereczki, chusteczki do wycierania, bibułka i gąbki nasycone preparatami antyseptycznymi, preparaty antyseptyczne, preparaty przeciwbakteryjne, preparaty dezynfekcyjne, preparaty bakterioobójcze, insektycydy i środki roztoczobójcze, preparaty odstraszające insekty, preparaty do zwalczania i odstraszania szkodników, fungicydy, preparaty do odświeżania powietrza, preparaty do oczyszczania powietrza, dezodoranty i preparaty odwaniania (inne niż osobiste), lecznicze produkty toaletowe, talki lecznicze, plastry do celów medycznych, materiały opatrunkowe, apteczki podręczne z wyposażeniem, preparaty do perfumowania pomieszczeń, **21** przybory i pojemniki stosowane w gospodarstwie domowym i w kuchni (nie z metali szlachetnych i niepokrywane nimi), szczotki, szczotki do czyszczenia dywanów, mopy, grzebienie, gąbki, ściereczki i chusteczki do czyszczenia lub do celów domowych, ściereczki do polerowania, ściereczki, chusteczki, bibułka i gąbki nasączone preparatami do czyszczenia, nabłyszczania, detergentami lub preparatami dezynfekcyjnymi do czyszczenia, nieelektryczne ręczne urządzenia do czyszczenia, odkurzacze nieelektryczne oraz ściereczki do odkurzania, wełna stalowa do czyszczenia, zmywaki z powierzchnią czyszczącą i poduszeczki do czyszczenia.

(111) **176974** (220) 2003 02 11 (210) 260858  
 (151) 2006 07 10 (441) 2003 08 25  
 (732) Le Sportsac, Inc., Nowy Jork, US.  
 (540)



(531) 26.15.3, 27.5.1, 29.1.8

(510), (511) **18** torebki damskie, torby bagażowe, torby podróżne, puste torby na kosmetyki, torby na ubranie, torby na zakupy, torby podręczne, torby podręczne na kółkach, walizki, tornistry, plecaki turystyczne, kufry bagażowe.

(111) **176975** (220) 2003 02 11 (210) 260868  
 (151) 2006 07 10 (441) 2003 08 25  
 (732) Network Technologies Polska Jasiński Lutoborski sp.j.,  
 Konstancin-Jeziorna, PL.  
 (540) Network Technologies Polska

(510), (511) **09** nośniki danych, oprogramowanie komputerowe i do urządzeń telekomunikacyjnych, urządzenia nadawcze, modemy, anteny, **35** tworzenie i zarządzanie komputerowymi bazami danych i zbiorami informatycznymi, usługi w zakresie sprzedaży oprogramowania i urządzeń telekomunikacyjnych, **38** łączność telefoniczna, przesyłanie informacji, telefonia komórkowa, usługi telefoniczne, **42** instalacja i administrowanie oprogramowaniem.

(111) **176976** (220) 2003 02 11 (210) 260870  
(151) 2006 07 17 (441) 2003 08 25

(732) Network Technologies Polska Jasiński Lutoborski sp.j., Konstancin-Jeziorna, PL.

(540)



Kolor znaku: brązowy, czarny, żółty i jego odcienie, czerwony

(531) 5.7.6, 27.5.1, 29.1.12

(510), (511) **09** nośniki danych, oprogramowanie i komputerowe i do urządzeń telekomunikacyjnych, urządzenia nadawcze, modemy, anteny, **35** tworzenie i zarządzanie komputerowymi bazami i zbiorami informatycznymi, usługi w zakresie sprzedaży oprogramowania i urządzeń telekomunikacyjnych, **38** łączność telefoniczna, przesyłanie informacji, telefonia komórkowa, usługi telefoniczne, **42** instalacja i administrowanie oprogramowaniem.

(111) **176977** (220) 2003 02 11 (210) 260888  
(151) 2006 07 20 (441) 2003 08 25

(732) Mars, Inc., McLean, US.

(540) SPRINGO

(510), (511) **31** produkty rolne, ogrodnicze i leśne oraz ziarna i nasiona, żywe zwierzęta, ptaki i ryby, pokarmy dla zwierząt, ptaków i ryb oraz preparaty zawarte w klasie 31 stosowane jako dodatki do tych pokarmów, słoć, skorupa mątwy, jadalne kości i patyki dla zwierząt domowych, ściółka dla zwierząt, świeże warzywa i świeże owoce oraz ich preparaty nie do celów medycznych stosowane jako dodatki do pokarmów dla zwierząt, ptaków i ryb.

(111) **176978** (220) 2003 02 14 (210) 261045  
(151) 2006 07 27 (441) 2003 08 25

(732) AFFINITY PETCARE, S.A., Barcelona, ES.

(540) AFFINITY

(510), (511) **31** produkty i ziarna rolnicze, ogrodnicze i leśne nie ujęte w innych klasach, żywe zwierzęta świeże owoce i warzywa, nasiona, naturalne rośliny i kwiaty, karma dla zwierząt, produkty na ściółkę dla zwierząt, słoć, preparaty stosowane jako dodatki dokarmy dla zwierząt, napoje dla zwierząt domowych, pasze.

(111) **176979** (220) 2003 02 14 (210) 261046  
(151) 2006 07 28 (441) 2003 08 25

(732) PPHU „GRA-LECH” Export - Import Jarzab Grażyna, Jordanów, PL.

(540)



(531) 7.1.20, 24.17.25, 27.5.1, 29.1.8

(510), (511) **06** konstrukcje metalowe szkieletowe-ramowe, palniki namiotowe metalowe, ogrodzenia metalowe, **18** parasole, **20** parawany niemetalowe, stoły metalowe, palniki namiotowe niemetalowe, palniki, stojaki na parasole, karnisze do zasłon, zasłony z surowców włókienniczych lub tworzyw sztucznych, **22** namioty.

(111) **176980** (220) 2003 02 28 (210) 261625  
(151) 2006 07 05 (441) 2003 09 08

(732) Grupa Wydawnicza „INFOR” Spółka Akcyjna, Warszawa, PL.  
(540)



Kolor znaku: szary, czerwony, biały

(531) 27.5.1, 29.1.1, 29.1.6

(510), (511) **16** druki, dzienniki, czasopisma, książki, periodyki, kalendarze, fotografie, **35** analizy kosztów, badania w dziedzinie działalności gospodarczej i zarządzania kadrowego, doradztwo gospodarcze, handlowe i podatkowe, publikowanie tekstów reklamowych, reklama prasowa, telewizyjna, radiowa i internetowa, badania rynku i sondaż opinii publicznej, **36** analizy finansowe, notowania giełdowe, doradztwo w sprawach finansowych, **38** usługi elektronicznego serwisu informacji typu on-line polegający na udostępnianiu informacji z możliwością elektronicznego przyjmowania i przekazywania wiadomości, **41** usługi w zakresie wydawnictw, publikowanie tekstów publicystycznych także w mediach elektronicznych, organizowanie konkursów edukacyjnych, usługi w zakresie szkoleń i warsztatów w dziedzinie prawa, finansów, handlu, podatków i działalności gospodarczej, nauczanie i kursy korespondencyjne, organizowanie i prowadzenie seminariów, organizowanie wystaw edukacyjnych i widowisk związanych z kulturą lub edukacją, **42** doradztwo prawne, opiniowanie i ekspertyzy w zakresie prawa.

(111) **176981** (220) 1998 09 29 (210) 192472  
(151) 2006 08 21

(732) SPORT 2000 BRAND AG, Zug, CH.

(540)



Kolor znaku: biały, czerwony, czarny

(531) 25.5, 26.1, 27.5, 27.7, 29.1

(510), (511) **25** odzież, obuwie, nakrycia głowy, **28** gry i zabawki, artykuły sportowe i gimnastyczne nie zawarte w innych klasach.

(111) **176982** (220) 2001 02 26 (210) 232116  
(151) 2006 08 21

(732) PRAXIS Spółka z o.o., Kamienna Góra, PL.

(540) AMERICANOS

(510), (511) **34** wyroby tytoniowe.

(111) **176983** (220) 2001 12 21 (210) 244558  
(151) 2006 08 21 (441) 2002 07 01

(732) M Serwis Spółka z o.o., Dąbrowa Górnicza, PL.

(540) STEOL M

(510), (511) **01** płyn do napełniania urządzeń hydraulicznych.

(111) **176984** (220) 2002 05 13 (210) 250287  
(151) 2006 08 21 (441) 2002 11 18

(732) Przedsiębiorstwo Farmaceutyczne „JELFA” Spółka Akcyjna, Jelenia Góra, PL.

(540) CLOBAZA

(510), (511) **05** preparat farmaceutyczny wspomagający leczenie stanów zapalnych skóry, łuszczenia i spękania skóry, podrażnień słonecznych, wyprysku kontaktowego i innych chorób alergicznych oraz łuszczycy.

(111) **176985** (220) 2002 10 07 (210) 256001  
(151) 2006 08 21 (441) 2003 04 22

(732) Narodowy Bank Polski, Warszawa, PL.

(540) centrast

(510), (511) **41** działalność szkoleniowa i wydawnicza w zakresie dokonywania czynności na elektronicznych nośnikach informacji, przechowywania, przekazywania i ochrony danych zawartych na tych nośnikach, **42** tworzenie i prowadzenie systemów teleinformatycznych zapewniających wytwarzanie, przechowywanie, przekazywanie i ochronę danych elektronicznych, opracowywanie założeń i dokumentacji merytorycznych w celu zbudowania i utrzymania oraz rozwoju infrastruktury dla potrzeb bankowości elektronicznej oraz elektronicznego obrotu finansowego, prowadzenie badań, analiz i oceny przedsięwzięć w zakresie wprowadzania prawnych, organizacyjnych i technologicznych standardów dotyczących transakcji elektronicznych, usługi informatyczne i doradztwo w zakresie dokonywania czynności na nośnikach elektronicznych oraz w zakresie należytego utrwalania i zabezpieczania sporządzonych w ten sposób dokumentów przechowywanie dokumentacji prawnych, organizacyjnych i technicznych na nośnikach elektronicznych i innych z zachowaniem środków bezpieczeństwa w celu zabezpieczenia danych, prowadzenie rejestru certyfikatów, udostępnianie produktów i procedur składania podpisu elektronicznego oraz opatrywania znacznikiem czasowym danych.

(111) **176986** (220) 2003 01 23 (210) 260116  
(151) 2006 07 07 (441) 2003 07 28

(732) Małgorzata Marchlewska, Gdynia, PL.

(540) PIĘKNY ŚWIAT

(510), (511) **16** wszelkie materiały drukowane, wydawnictwa książkowe, akcydensowe, informatory, broszury, plakaty, **35** usługi w zakresie reklamy, projektowanie reklam, tworzenie i dekoracja wystaw sklepowych, pokazy towarów, **41** organizowanie wystaw i pokazów w celach innych niż reklamowe.

(111) **176987** (220) 2003 02 21 (210) 261340  
(151) 2006 08 21 (441) 2003 08 25

(732) ELPIGAZ Sp. z o.o., Gdańsk, PL.

(540) NICOLAUS

(510), (511) **09** elektryczne i elektroniczne urządzenia sygnalizacyjno-alarmowe, pomiarowe oraz kontrolne ich części oraz podzespoły dla potrzeb przemysłu gazowniczego, instalacji gazowych, oraz napraw pojazdów samochodowych z zasilaniem hybrydowym na paliwa płynne i gazowe oraz pojazdów z zasilaniem gazowym, **35** agencje reklamowo-importowe towarów przeznaczonych do instalacji gazowniczych stacjonarnych i mobilnych, oraz reklama i zgrupowania na rzecz osób trzecich różnych towarów przeznaczonych do instalacji gazowniczych stacjonarnych i mobilnych, pozwalające nabywcy wygodnie je oglądać i kupować w sklepie, hurtowni, składzie fabrycznym, w witrynie internetowej lub sprzedaży serwisowej.

(111) **176988** (220) 2003 02 28 (210) 261634  
(151) 2006 07 05 (441) 2003 09 08

(732) Colgate-Palmolive Company, Nowy York, US.

(540)



Kolor znaku: biały, czarny, jasnoniebieski, średniebieski, niebieski, ciemnoniebieski, żółty, zielony, jasnofioletowy, fioletowy

(531) 1.1.1, 3.9.15, 27.5.1, 29.1.15

(510), (511) **41** organizowanie kursów, szkoleń, konferencji, seminariów mających na celu promowanie/krzewienie publicznej świadomości o roli właściwej higieny w zapobieganiu chorobom oraz prowadzenie edukacji związanej z higieną rąk.

(111) **176989** (220) 2003 03 03 (210) 261743  
(151) 2006 07 07 (441) 2003 09 08

(732) Petróleo Brasileiro S/A - PETROBRAS, Rio de Janeiro, BR.

(540) PETROBRAS

(510), (511) **01** produkty chemiczne przeznaczone dla przemysłu, prac badawczych, fotografii jak również rolnictwa, ogrodnictwa i leśnictwa, żywice syntetyczne, tworzywa sztuczne w stanie surowym, kompozyty tworzyw sztucznych, środki preparujące, środki konserwujące, substancje garbujące oraz spoiwa przeznaczone dla przemysłu w tym te, które mają zastosowanie przy wydobywaniu, przetwarzaniu, dystrybucji, handlu oraz zużywaniu ropy naftowej i produktów ropopochodnych, paliw oraz smarów, **04** paliwa, smary oraz wszelkiego rodzaju tłuszcze przemysłowe, **35** usługi z zakresu prowadzenia sklepów i punktów usługowych przy stacjach paliw, świadczenie usług pomocniczych w prowadzeniu handlu towarami dostępnymi w sieciach dystrybucji ropy naftowej i produktów ropopochodnych, paliw oraz smarów; reklama, zarządzanie w działalności handlowej oraz administrowanie działalności handlowej, **37** usługi z zakresu konserwacji, napraw, czyszczenia i mycia pojazdów oraz usługi wymiany oleju w pojazdach silnikowych, **39** usługi z zakresu transportu oraz składowania paliw i produktów ropopochodnych, **42** naukowe i techniczne usługi i badania oraz ich projektowanie, przemysłowa analiza i badanie usług, **43** usługi z zakresu dostarczania żywności i napojów oraz czasowego zakwaterowania przy stacjach paliw.

(111) **176990** (220) 2003 03 05 (210) 261894  
(151) 2006 07 03 (441) 2003 09 08

(732) „MORENA” Hotel - Restauracja Marianna Rembowska, Mosina, PL.

(540)



Kolor znaku: biały, czarny, czerwony, brązowy, jasnobrązowy

(531) 26.13.25, 27.5.5, 29.1.2, 29.1.7

(510), (511) **41** usługi w zakresie organizowania szkoleń, konferencji, zjazdów, sympozjów, organizowania przyjęć, balów, imprez kulturalnych, **43** usługi turystyczne, hotelarskie, gastronomiczne.

(111) **176991** (220) 2003 01 24 (210) 260198  
(151) 2006 08 11 (441) 2003 07 28

(732) Royal Unibrew Polska Spółka z o.o., Kraków, PL.

(540) CRYSTAL ICE

(510), (511) **32** piwo.

(111) **176992** (220) 2003 03 06 (210) 261903  
(151) 2006 07 03 (441) 2003 09 08

(732) „ASYSTA” Spółka z ograniczoną odpowiedzialnością, Warszawa, PL.

(540)



Kolor znaku: czerwony, czarny

(531) 26.13.25, 27.5.17, 29.1.1, 29.1.8

(510), (511) **37** usługi budowlane i naprawy, usługi instalacyjne, **38** usługi telekomunikacyjne, **45** usługi bezpieczeństwa dla ochrony osób i mienia.

(111) **176993** (220) 2003 03 10 (210) 262060  
(151) 2006 07 03 (441) 2003 09 22

(732) Akademia Medyczna, Gdańsk, PL.

(540)



Kolor znaku: bordowy, biały, czarny, złoty

(531) 3.11.1, 24.1.5, 24.9.3, 24.13.4, 29.1.13

(510), (511) **05** produkty farmaceutyczne i sanitarne, **10** aparaty i instrumenty chirurgiczne, medyczne, stomatologiczne, protezy kończyn, oczu i zębów, artykuły ortopedyczne, **16** podręczniki, katalogi, skrypty, broszury, materiały szkoleniowe i instruktażowe, **41** edukacja, nauczanie, organizowanie szkoleń i kursów, organizowanie i prowadzenie pracowni specjalistycznych, organizowanie i prowadzenie kongresów, seminariów, sympozjów, zjazdów, wypożyczanie książek, **44** kliniki medyczne, usługi medyczne, usługi szpitalne, usługi pielęgniarskie, usługi położnicze, opieka zdrowotna, dentystyka, stomatologia, fizjoterapia, fizykoterapia, chirurgia plastyczna, porady w zakresie farmakologii, usługi banku krwi.

(111) **176994** (220) 2003 03 20 (210) 262536

(151) 2006 07 21 (441) 2003 09 22

(732) Aktiebolaget Elektrolux, Sztokholm, SE.

(540) DIMAS

(510), (511) **07** maszyny do wierceń rdzeniowych i podstawy do urządzeń wiertniczych, piły podłogowe, piły ścienne, piły cierne druciane, piły do płytek i do muru, hydroagregaty, maszyny do rowkowania, teksturowania i szlifowania oraz inne maszyny do cięcia wyposażone w narzędzia z elementami diamentowymi, części i osprzęt do wszystkich w/w towarów, **08** brzeszczoty do pił diamentowych, laserowo spawane ostrza do cięcia na sucho, diamentowe koronki rdzeniowe, druty diamentowe, łańcuchy diamentowe, narzędzia szlifierskie, diamentowe narzędzia do polerowania oraz diamentowe narzędzia cierne, piły ręczne.

(111) **176995** (220) 2003 03 20 (210) 262541

(151) 2006 07 21 (441) 2003 09 22

(732) AUTO-ELEMENTS Maria i Adrian Sklorz Spółka Jawna, Katowice, PL.

(540) eq - element

(510), (511) **12** części składowe do pojazdów, części składowe mechanizmów sprzęgania i napędu pojazdów lądowych, ogumienie, **35** zgrupowanie na rzecz osób trzecich różnych towarów pozwalające nabywcy wygodnie je oglądać i kupować w sklepie lub/i hurtowni towarów branży motoryzacyjnej, wyrobów metalowych oraz części składowych i akcesoriów do pojazdów lądowych, prowadzenie przedstawicielstw handlowych podmiotów zagranicznych w kraju, agencje importowo-eksportowe.

(111) **176996** (220) 2003 03 21 (210) 262553

(151) 2006 07 21 (441) 2003 09 22

(732) AMBER BALTIC Spółka z o.o., Międzyzdroje, PL.

(540) MISS WOLIN

(510), (511) **16** afisze, albumy, fotografie, kalendarze, prospekty, karty pocztowe, podstawki pod kufle do piwa oraz pod filiżanki, reprodukcje graficzne, **35** organizowanie wystaw handlowych i reklamowych, **41** organizowanie imprez artystycznych i estradowych, organizowanie konkursów piękności i pokazów mody.

(111) **176997** (220) 2003 03 24 (210) 262645

(151) 2006 07 07 (441) 2003 10 06

(732) „AUTO BŁAŻEWICZ” Spółka z ograniczoną odpowiedzialnością, Gdańsk, PL.

(540)

## AUTO BŁAŻEWICZ

(531) 27.5.1

(510), (511) **16** ulotki, instrukcje, wydruki komputerowe, karty gwarancyjne, materiały reklamowe, rachunki, certyfikaty, afisze, prospekty specjalnie związane z usługami remontowo-konserwacyjnymi oraz sprzedażą pojazdów samochodowych.

(111) **176998** (220) 2003 03 24 (210) 262646

(151) 2006 07 07 (441) 2003 10 06

(732) „AUTO BŁAŻEWICZ” Spółka z ograniczoną odpowiedzialnością, Gdańsk, PL.

(540)



(531) 26.1.5, 27.5.1

(510), (511) **37** naprawa, konserwacja, renowacja i facelifting pojazdów samochodowych.

(111) **176999** (220) 2003 03 28 (210) 262884

(151) 2006 07 03 (441) 2003 10 06

(732) „HEXON II” Jarosław Pielak-Tralewicz, Piaseczno, PL.

(540)



Kolor znaku: granatowy, złoty

(531) 27.5.1, 29.1.2, 29.1.4

(510), (511) **02** pojemniki z tuszem i tonery do drukarek i fotokopiarek, **16** artykuły piśmienne, papierniczne, sprzęt biurowy zawarty w tej klasie, **30** kawa, herbata, cukier, słodycze.

(111) **177000** (220) 2003 03 31 (210) 262905

(151) 2006 07 03 (441) 2003 10 06

(732) „EUROFISH POLAND” Spółka z o.o., Szczecin, PL.

(540)



Kolor znaku: czerwony, biały

(531) 26.4.4, 27.5.1, 29.1.1, 29.1.6

(510), (511) **29** filety i flaki rybne, galaretki rybne, homary nieżywe, kawior, kleje do celów spożywczych, konserwy rybne, krewetki, langusty nieżywe, raki nieżywe, małże jadalne, mączka rybna do celów spożywczych, ostrygi nieżywe, przetwory rybne, potrawy na bazie ryb, ryby konserwowane, ryby solone, skorupiaki nieżywe, ślimaki morskie nieżywe, konserwy mięsne, **31** langusty, homary, ikra rybia, ryby żywe, raki, małże żywe, mączka rybna na pasze dla zwierząt, ostrygi żywe, ślimaki morskie, **35** usługi w zakresie gromadzenia i ekspozycji ryb i przetworów rybnych, owoców morza, mączki rybnej dla zwierząt, warzyw świeżych, konserwowanych i suszonych oraz owoców świeżych i konserwowanych umożliwiające klientom dogodnie ich nabywanie.

(111) **177001** (220) 2003 03 31 (210) 262919  
 (151) 2006 07 03 (441) 2003 10 06  
 (732) Przedsiębiorstwo Produkcyjno-Handlowo-Usługowe  
 „AGAM” Agnieszka Mikulska-Sikora, Łagów, PL.  
 (540)



Kolor znaku: czarny, czerwony, biały  
 (531) 26.4.2, 27.5.1, 29.1.1, 29.1.6, 29.1.8  
 (510), (511) **25** odzież.

(111) **177002** (220) 2003 04 02 (210) 263055  
 (151) 2006 07 20 (441) 2003 10 06  
 (732) Mars, Inc., McLean, US.  
 (540) CRAZY SOURS

(510), (511) **29** mięso, ryby, drób i dziczyzna, owoce morza, owoce i warzywa konserwowane, suszone, gotowane lub przetworzone, preparaty z wszystkich w/w produktów, produkty mleczne, musy, pianki, schłodzone desery, napoje mleczne, smakowe napoje mleczne, napoje z produktów mlecznych, zupy, słodkie i pikantne pasty do pieczywa przygotowane z w/w produktów lub w przeważającej części z tych produktów, sałatki, napoje, nadzienia przygotowane z w/w produktów lub w przeważającej części z tych produktów, przekąski sporządzone z w/w produktów lub w przeważającej części z tych produktów, gotowe dania i części składowe dań przygotowane z w/w produktów lub w przeważającej części z tych produktów, substancje proteinowe, żywność z produktów zawartych w kl. 29, **30** ryż, makarony, produkty zbożowe śniadaniowe i preparaty zbożowe, herbata, kawa, kakao, czekolada do picia, esencje kawowe, ekstrakty kawowe, mieszanki kawy i cykorii, cykorii i mieszanki cykorii, wszystkie w/w mające zastosowanie jako zamiastki kawy, niemedyczne słodcyce, ciasteczka, ciastka, herbatniki, lód, lody, produkty lodowe, mrożony jogurt, mrożone słodcyce, schłodzone desery, pianki i musy, sorbety, chleb, ciasta, napoje, nadzienia sporządzone z produktów zawartych w tej klasie lub w przeważającej części z tych produktów, słodkie i pikantne pasty do pieczywa sporządzone z produktów zawartych w tej klasie lub w przeważającej części z tych produktów, przekąski przygotowane z produktów zawartych w tej klasie lub w przeważającej części z tych produktów, gotowe dania i części składowe dań przygotowane z produktów zawartych w kl. 30 lub w większości z tych produktów, czekolada, pizza, spody do pizzy, sosy i dodatki do pizzy sosy do makaronów i do ryżu, dresingi do sałatek, majonezy, sosy, sosy do maczania kawałków żywności, żywność z produktów zawartych w kl. 30.

(111) **177003** (220) 2003 04 02 (210) 263070  
 (151) 2006 07 20 (441) 2003 10 06  
 (732) P.H.U. MOBILE Piotr Paweł Połośki, Sopot, PL.  
 (540)

mobile

(531) 27.5.5  
 (510), (511) **20** meble do pomieszczeń mieszkalnych, przedpokojów, pokoiów dziennych, sypialni, pokoiów dziecięcych i młodzieżowych, kuchni, łazienek i innych pomieszczeń użytkowych, **40** usługi stolarskie w zakresie zabudowy mebli w pomieszczeniach mieszkalnych i użytkowych.

(111) **177004** (220) 2003 04 02 (210) 263075  
 (151) 2006 07 20 (441) 2003 10 06

(732) MEDANA PHARMA TERPOL GROUP S.A., Sieradz, PL.  
 (540) tretinex  
 (510), (511) **05** preparaty farmaceutyczne.

(111) **177005** (220) 2003 04 03 (210) 263085  
 (151) 2006 07 17 (441) 2003 10 06  
 (732) BRITISH CENTRE Bożena Ziemięwicz, Marian Mikuś, Łódź, PL.  
 (540)



Kolor znaku: żółty, czarny, biały, niebieski  
 (531) 26.5.1, 27.5.5, 29.1.2, 29.1.4, 29.1.6, 29.1.8  
 (510), (511) **09** kasety foniczne, kasety wideo, płyty CD, **16** wydawnictwa, podręczniki, czasopisma, gazety, informatory, prospekty, **41** nauczanie, usługi tłumaczeniowe, organizowanie i obsługa konferencji i seminariów, informacje o edukacji, kursy korespondencyjne, publikowanie książek, produkcja filmów, programy telewizyjne i radiowe, wypożyczanie książek, filmów i kaset.

(111) **177006** (220) 2003 04 03 (210) 263090  
 (151) 2006 07 20 (441) 2003 10 06

(732) HERA USŁUGI CMENTARNE I KAMIENIARSTWO Wojciech Hera, Szczecin, PL. ; HERA USŁUGI CMENTARNE I KAMIENIARSTWO Ewa Hera, Szczecin, PL.  
 (540) USKOM

(510), (511) **19** groby niemetalowe, wyroby kamieniarskie, kamienie nagrobkowe, płyty nagrobkowe, tabliczki nagrobkowe, obudowy grobów, grobowców niemetalowe, **35** ogłoszenia prasowe, prowadzenie sklepu z artykułami pogrzebowymi takimi jak: trumny, krzyże, tabliczki, wieńce, wiązanki, kwiaty, nagrobki, ubrania, buty, świece, znicze, klepsydry, **39** transport autobusowy, przewożenie ładunków, rezerwacje miejsc podróży, transport samochodowy, wynajmowanie samochodów, **41** produkcja filmów na taśmach wideo, usługi robienia zdjęć, **43** rezerwacje miejsc w hotelach i na kwaterach, wypożyczanie krzesel, stołów, bielizny stołowej i zastawy stołowej, **45** kremacja, pogrzeby, usługi zakładów pogrzebowych w tym: eksportacja ciała z miejsca zgonu, przechowywanie ciała w chłodni, załatwianie formalności pogrzebowych, przygotowywanie ciała do pogrzebu, dezynfekcja miejsc i sprzętów, ekshumacje, usługi wypożyczania odzieży, usługi organizowania przyjęć pogrzebowych oraz usługi reżyserowania pogrzebowej oprawy muzycznej, opieka nad grobami, kwaterami cmentarnymi i cmentarzami, opieka nad roślinnością cmentarzy.

(551) wspólne prawo ochronne

(111) **177007** (220) 2003 04 03 (210) 263091  
 (151) 2006 07 10 (441) 2003 10 06

(732) „BLACK RED WHITE” Spółka Akcyjna, Biłgoraj, PL.  
 (540) fantazja

(510), (511) **20** wyroby stolarstwa meblowego, zestawy meblowe, meble biurowe, szkolne i kuchenne, fotele, kanapy, komody, kontuary, kredensy, krzesła, ławy, lustra, łóżka, materace do łóżek, poduszki, półki, pudełka drewniane lub z tworzyw sztucznych, sekretery, skrzynie, kufry, sofy, stojaki, stoły, szafy, szafki, szkatułki szuflady, taborety, toaletki, wałki, wieszaki, wózki, zagłówki.

(111) **177008** (220) 2003 04 03 (210) 263092  
 (151) 2006 07 03 (441) 2003 10 06

(732) „aPit” Biuro Rachunkowe Tomasz Cierszko, Poznań, PL.  
 (540) apit

(510), (511) **35** usługi w zakresie: rachunkowości, analizy kosztów, doradztwa w sprawach działalności gospodarczej, przygotowywanie zeznań podatkowych, **36** usługi w zakresie: analiz finansowych,

doradztwa finansowego, operacji bankowych i ekspertyz do celów podatkowych, **41** usługi w zakresie: publikacji wydawnictw, przeprowadzania szkoleń dot. działalności gospodarczej, finansów, podatków i rachunkowości.

(111) **177009** (220) 2003 04 03 (210) 263093  
(151) 2006 07 10 (441) 2003 10 06

(732) „BLACK RED WHITE „ Spółka Akcyjna, Biłgoraj, PL.

(540) harmonia

(510), (511) **20** wyroby stolarstwa meblowego, zestawy meblowe, meble biurowe, szkolne i kuchenne, fotele, kanapy, komody, kontu-ary, kredensy, krzesła, ławy, lustra, łóżka, materace do łóżek, poduszki, półki, pudełka drewniane lub z tworzyw sztucznych, sekretery, skrzynie, kufry, sofy, stojaki, stoły, szafy, szafki, szkatułki szuflady, taborety, toaletki, wałki, wieszaki, wózki, zagłówki.

(111) **177010** (220) 2003 04 03 (210) 263096  
(151) 2006 07 20 (441) 2003 10 06

(732) „VITROFLORA“ Spółka z ograniczoną odpowiedzialnością,

Trzemeszno, PL.

(540)



Kolor znaku: ciemnoniebieski, pomarańczowy, biały, czarny, zielony

(531) 5.3.11, 26.1.4, 27.5.1, 29.1.14

(510), (511) **01** nawozy organiczne i mineralne, substraty organiczne i mineralne, podłoża do upraw kwiatów i roślin ozdobnych, ziemia do kwiatów i roślin ozdobnych, **31** rośliny ozdobne: kwiaty i rośliny ozdobne kwiatowe oraz bezkwiatowe w doniczkach i pojemnikach, drzewa iglaste i krzewy ozdobne w doniczkach i pojemnikach, rośliny lecznicze w doniczkach i pojemnikach, **35** zgrupowanie na rzecz osób trzecich różnych towarów pozwalające nabywcy wygodnie je oglądać i kupować w sieci sklepów i marketów z towarami z branży ogrodniczej, rolniczej i kwaciarstwa: narzędzi i urządzeń ogrodniczych oraz rolniczych, produktów ochrony roślin, produktów roślinnych, grzybów i produktów grzybowych, nawozów i pasz dla zwierząt, ziemi do kwiatów i roślin, doniczek i pojemników do kwiatów i roślin.

(111) **177011** (220) 2003 04 07 (210) 263237  
(151) 2006 07 27 (441) 2003 10 20

(732) WILISOWSKI & BERKOWICZ SAWA Spółka z o.o., Nawisze

Kołaczyckie, PL.

(540)



Kolor znaku: niebieski, biały, żółty

(531) 26.1.2, 27.5.1, 29.1.4

(510), (511) **04** benzyna, brykiety materiałów palnych, drewno opałowe, koks, mazut, oleje przemysłowe i napędowe, paliwa, gazowe, paliwo na bazie alkoholu, smary, węgiel, **17** materiały dźwiękoszczelne, materiały wypełniające i uszczelniające, materiały izolacyjne, rury giętkie niemetalowe, folie metalowe izolacyjne, pierścienie wodoszczelne i uszczelniające, węże do podlewania, złączki niemetalowe do rur, taśmy izolacyjne, uszczelki, wata szklana i wełna mineralna do

izolacji, **19** materiały budowlane niemetalowe, boazerie, listwy dekoracyjne i przypodłogowe, płyty i rury sztywne niemetalowe, płytki niemetalowe dla budownictwa, zaprawy budowlane, **37** usługi w zakresie: bieżnikowania opon, blacharstwa, informacji o materiałach budowlanych, czyszczenia samochodów, dekarstwa, gipsowania, instalacji i naprawy urządzeń elektrycznych, grzewczych i klimatyzacyjnych, malowania, murarstwa, mycia pojazdów, oczyszczania dróg, montażu rusztowań, stacji obsługi samochodów, wypożyczenia sprzętu budowlanego, zabezpieczania przed korozją, **39** usługi w zakresie: pakowania, składowania i dostarczania towarów, transportu i spedycji.

(111) **177012** (220) 2003 04 07 (210) 263239  
(151) 2006 07 27 (441) 2003 10 20

(732) BESTA PLUS BIWAN I SOCHACKI SPÓŁKA JAWNA, Warszawa, PL.

(540)



Kolor znaku: czarny, czerwony

(531) 18.4.1, 27.5.1, 29.1.1

(510), (511) **20** meble sklepowe, półki, stojaki, stołki, stoliczki pomocnicze, stelaże manekiny odzieżowe, manekiny krawieckie, **25** odzież z tworzyw naturalnych i sztucznych, odzież skórzana, dla kobiet i mężczyzn, dziewcząt i chłopców, dzieci, okrycia dziane i szydełkowe, ubrania wierzchnie, bielizna, dodatki do odzieży, szaliki, apaszki, paski z materiałów innych niż skórzane, rękawiczki, obuwie, nakrycia głowy, czapki, kapelusze, **35** rozprowadzanie artykułów reklamowych.

(111) **177013** (220) 2003 04 07 (210) 263240  
(151) 2006 07 27 (441) 2003 10 20

(732) BESTA PLUS BIWAN I SOCHACKI SPÓŁKA JAWNA, Warszawa, PL.

(540)



Kolor znaku: jasnobrązowy, szaro-jasnozielony

(531) 1.15.17, 27.5.1, 29.1.12

(510), (511) **20** meble sklepowe, półki, stojaki, stołki, stoliczki pomocnicze, stelaże, manekiny odzieżowe, manekiny krawieckie, **25** odzież z tworzyw naturalnych i sztucznych, odzież skórzana dla kobiet i mężczyzn, dziewcząt i chłopców, dzieci, okrycia dziane i szydełkowe, ubrania wierzchnie, bielizna, dodatki do odzieży, szaliki, apaszki, paski z materiałów innych niż skórzane, rękawiczki, obuwie, nakrycia głowy, czapki, kapelusze, **35** rozprowadzanie artykułów reklamowych.

(111) **177014** (220) 2003 04 07 (210) 263241  
(151) 2006 07 27 (441) 2003 10 20

(732) BESTA PLUS BIWAN I SOCHACKI SPÓŁKA JAWNA, Warszawa, PL.

(540)



Kolor znaku: jasnyniebieski, jasnozielony, jasnożółty

(531) 5.5.19, 27.5.1, 29.1.12

(510), (511) **20** meble sklepowe, półki, stojaki, stołki, stoliczki pomocnicze, stelaże manekiny odzieżowe, manekiny krawieckie, **25** odzież z tworzyw naturalnych i sztucznych, odzież skórzana, dla kobiet i mężczyzn, dziewcząt i chłopców, dzieci, okrycia dziane i szydełkowe, ubrania wierzchnie, bielizna, dodatki do odzieży, szaliki, apaszki, paski z materiałów innych niż skórzane, rękawiczki, obuwie, nakrycia głowy, czapki, kapelusze, **35** rozprowadzanie artykułów reklamowych.

(111) **177015** (220) 2003 04 07 (210) 263242  
(151) 2006 07 27 (441) 2003 10 20  
(732) BESTA PLUS BIWAN I SOCHACKI SPÓŁKA JAWNA, Warszawa, PL.  
(540)



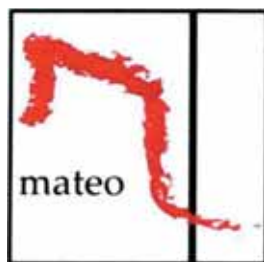
Kolor znaku: szaro-zielony, jasnobrązowo-bordowy

(531) 27.5.1, 29.1.12

(510), (511) **20** meble sklepowe, półki, stojaki, stołki, stoliczki pomocnicze, stelaże, manekiny odzieżowe, manekiny krawieckie, **25** odzież z tworzyw naturalnych i sztucznych, odzież skórzana dla kobiet i mężczyzn, dziewcząt i chłopców, dzieci, okrycia dziane i szydełkowe, ubrania wierzchnie, bielizna, dodatki do odzieży, szaliki, apaszki, paski z materiałów innych niż skórzane, rękawiczki, obuwie, nakrycia głowy, czapki, kapelusze, **35** rozprowadzanie artykułów reklamowych.

(111) **177016** (220) 2003 04 08 (210) 263290  
(151) 2006 07 10 (441) 2003 10 20  
(732) MEDANA PHARMA TERPOL GROUP S.A., Sieradz, PL.  
(540) clindamax  
(510), (511) **05** preparaty farmaceutyczne.

(111) **177017** (220) 2003 04 07 (210) 263299  
(151) 2006 07 28 (441) 2003 10 20  
(732) Zakład Obuwniczy „MATEO” Zbigniew Wyka, Wysoka, PL.  
(540)



Kolor znaku: czerwony, czarny, biały

(531) 26.11.1, 26.13.25, 29.1.12

(510), (511) **10** wkładki sprężynujące do obuwia męskiego i damskiego, **20** wkładki do obuwia wyjściowego letniego i zimowego męskiego, damskiego i dziecięcego, wkładki do obuwia rekreacyjnego męskiego, damskiego i dziecięcego, **25** wewnętrzna antypoślizgowa część do obuwia męskiego, damskiego i dziecięcego, buty narciarskie męskie, damskie i dziecięce, buty piłkarskie, męskie, damskie i dziecięce: chodaki, expandryle, klapki plażowe, klapki sportowe, sandały, obuwie sportowe typu trampki z niską, podwyższoną i wysoką cholewką, męskie, damskie i dziecięce, wizytowe półbuty męskie, kalosze gumowe, męskie, damskie i dziecięce, cholewki do obuwia męskiego, damskiego i dziecięcego, paski do butów damskich stanowiących cholewkę.

(111) **177018** (220) 2003 04 09 (210) 263344  
(151) 2006 07 07 (441) 2003 10 20  
(732) Ch.Beha GmbH Technische Neuentwicklungen, Glottertal, DE.  
(540) UNITEST

(510), (511) **09** instrumenty pomiarowe i sprawdzające do zastosowań w elektrotechnice i elektronice, w tym próbniki napięcia, instrumenty do pomiaru napięcia, prądu i mocy, omiomerze, próbniki ciągłości połączeń, wskaźniki wirującego pola, próbniki gniazdkowe, mierniki długości kabli, wykrywacze przewodów, sortowniki drutów, wysokonapięciowe instrumenty sprawdzające, luksomierze, próbniki rozładowania lamp, termometry, testery wilgotności, mierniki poziomu dźwięku, termopary na podczerwień, tachometry, anemometry.

(111) **177019** (220) 2003 04 10 (210) 263419  
(151) 2006 07 28 (441) 2003 10 20  
(732) Royal Unibrew Polska Spółka z o.o., Poznań, PL.  
(540)



Kolor znaku: czerwony, granatowy

(531) 24.9.2, 26.11.2, 29.1.1, 29.1.4

(510), (511) **32** piwo, napoje bezalkoholowe, **33** napoje alkoholowe.

(111) **177020** (220) 2003 04 11 (210) 263474  
(151) 2006 07 17 (441) 2003 10 20  
(732) Przedsiębiorstwo Produkcyjno-Handlowe „J.BLUE” Jerzy Włodarski, Rawa Mazowiecka, PL.  
(540)



Kolor znaku: czarny, czerwony

(531) 26.1.1, 26.4.2, 27.5.1, 29.1.13

(510), (511) **25** odzież, a w szczególności: bielizna, bluzki, ubrania, w szczególności garnitury, kostiumy damskie, kombinezony, marynarki, trykoty, kurtki, płaszcze, okrycia wierzchnie, elementy ubrań takie jak podszewki, spodnie, spódnice, sukienki, swetry, pulowery, szale, szaliki, chusty, apaszki, żakiety, kamizelki, koszule, krawaty, paski, peleryny, prochowce, pończochy, rajstopy, rajtuzy, skarpetki.

(111) **177021** (220) 2003 04 15 (210) 263591  
(151) 2006 07 03 (441) 2003 10 20  
(732) BOSTIK FINDLEY LIMITED, Leicester, GB.  
(540) TimeBond

(510), (511) **01** kleje, kleje do drewna, kleje na bazie polioctanu winylu, kleje na bazie toluenu, kleje uniwersalne do celów przemysłowych, **16** kleje do materiałów papierniczych, kleje do użytku domowego.

(111) **177022** (220) 2003 04 15 (210) 263592  
(151) 2006 07 03 (441) 2003 10 20  
(732) BOSTIK FINDLEY LIMITED, Leicester, GB.  
(540) Resin W

(510), (511) **01** kleje, kleje do drewna, kleje na bazie polioctanu winylu, kleje na bazie toluenu, kleje uniwersalne do celów przemysłowych, **16** kleje do materiałów papierniczych, kleje do użytku domowego.

(111) **177023** (220) 2003 04 18 (210) 263801  
(151) 2006 07 20 (441) 2003 10 20  
(732) Przedsiębiorstwo Prywatne LARS, Andrzej Szymański, Poznań, PL.

(540)

**LedTEC**

(531) 27.5.17

(510), (511) **06** wykonane metalu (w tym z aluminium) elementy mocujące, zabezpieczające, osłonowe i prowadzące przewody luminescencyjne, **09** urządzenia zasilające, przetwornice napięcia, przełączniki i przelączniki elektryczne, przewody elektryczne, włączniki i wyłączniki, zaciski i złącza przewodów luminescencyjnych, sterowniki, układy i instalacje elektryczne, sterujące i regulacyjne, aparatura kontrolno-pomiarowa, **11** przewody luminescencyjne jako elementy instalacji lub układów oświetleniowych, zawarte w klasie 11 luminescencyjne źródła światła, prostokątne przewody diodowe do oznaczania i oświetlania krawędzi, schodów i ciągów komunikacyjnych, urządzenia, aparaty i instalacje do oświetlania za pomocą przewodów luminescencyjnych, regulatory oświetlenia, **17** wykonane z tworzyw sztucznych osłony, elementy mocujące, zabezpieczające i prowadzące przewody luminescencyjne, **37** montaż, naprawa i serwis przewodów luminescencyjnych i osprzętu z nimi związanego, instalacji tworzonych z tych przewodów oraz urządzeń i układów elektrycznych, **42** projektowanie instalacji i układów oświetleniowych z przewodów luminescencyjnych, doradztwo w zakresie wystroju wnętrza i optymalizacji oświetlenia.

(111) **177024** (220) 2003 04 20 (210) 263815  
 (151) 2006 07 20 (441) 2003 11 03  
 (732) CARGO SERVICE Spółka z o.o., Szczecin, PL.  
 (540)



Kolor znaku: czarny, czerwony, biały

(531) 1.5.1, 26.1.2, 27.1.1, 27.5.1, 29.1.1, 29.1.8

(510), (511) **35** usługi w zakresie agencji importowo-eksportowej i informacji handlowej, badania rynku, rekrutacja personelu, doradztwo w zakresie organizowania i prowadzenia działalności gospodarczej, doradztwo w zakresie zarządzania, analizy kosztów, **36** usługi w zakresie agencji celnych, usługi w zakresie ubezpieczeń, **39** usługi transportowe wszelkimi środkami transportu, usługi spedycyjne, usługi magazynowe, usługi frachtowe, usługi maklerskie w zakresie transportu i spedycji, czarterowanie i wypożyczanie środków transportu, składowanie i dystrybucja towarów, pośrednictwo transportowe i frachtowe, usługi w zakresie załadunku i rozładunku towarów i przesyłek, klarowanie statków, inne usługi związane z transportem wszelkimi środkami transportu nie zawarte w innych klasach, **42** usługi rzeczoznawcze i kontrolne w zakresie, towarów, transportu, spedycji i składowania, badania techniczne i analizy laboratoryjne towarów, opakowań i środków transportu oraz wydawanie certyfikatów i atestów w tym zakresie.

(111) **177025** (220) 2003 04 21 (210) 263817  
 (151) 2006 07 20 (441) 2003 11 03  
 (732) „Tabak Polska” Spółka z o.o., Wrocław, PL.  
 (540)



Kolor znaku: brązowy, czerwony, jasnozielono-żółty, szary

(531) 27.5.1, 29.1.14

(510), (511) **34** tytoń i wyroby tytoniowe, przybory dla palaczy.

(111) **177026** (220) 2003 04 21 (210) 263818  
 (151) 2006 07 20 (441) 2003 11 03

(732) „Tabak Polska” Spółka z o.o., Wrocław, PL.

(540)



Kolor znaku: czerwony, jasnozielono-żółty, szary

(531) 27.5.1, 29.1.14

(510), (511) **34** tytoń i wyroby tytoniowe, przybory dla palaczy.

(111) **177027** (220) 2003 04 22 (210) 263822  
 (151) 2006 07 20 (441) 2003 11 03

(732) Fundacja Instytut Edukacji Społecznej i Religijnej im. Ks.

Piotra Skargi, Kraków, PL.

(540) TRADITIO-FAMILIA-PROPRIETAS

(510), (511) **35** rozpowszechnianie materiałów reklamowych dotyczących działalności i kultury chrześcijańskiej za pośrednictwem współczesnych środków przekazu, **41** organizowanie projekcji, sympozjów, konferencji, zjazdów, seminariów, pokazów audiowizualnych, spotkań dyskusyjnych i wystaw poświęconych kulturze i cywilizacji chrześcijańskiej, publikowanie tekstów związanych z kulturą i cywilizacją chrześcijańską, organizowanie wymiany kulturalnej młodzieży chrześcijańskiej w kraju i za granicą, **42** badania naukowe z zakresu kultury i cywilizacji chrześcijańskiej, **45** organizowanie zgromadzeń religijnych.

(111) **177028** (220) 2003 04 22 (210) 263830  
 (151) 2006 07 20 (441) 2003 11 03

(732) „DRAMERS” Spółka z o.o., Poznań, PL.

(540) sheriff

(510), (511) **03** olejki aromatyczne, kosmetyczne, kosmetyki do brwi, chusteczki higieniczne, preparaty do demakijażu, dezodoranty osobiste, perfumy, wody kolońskie, toaletowe, zestawy kosmetyków, lakiery do paznokci i do włosów, maseczki kosmetyczne, mleczko kosmetyczne, mydła toaletowe, przeciwpotowe, dezodorujące, do golenia, pomadki do ust, puder kosmetyczny, szampony, pasty do zębów.

(111) **177029** (220) 2003 04 22 (210) 263835  
 (151) 2006 07 20 (441) 2003 11 03

(732) „DRAMERS” Spółka z o.o., Poznań, PL.

(540) garden of flowers

(510), (511) **03** olejki aromatyczne, kosmetyczne, kosmetyki do brwi, chusteczki higieniczne, preparaty do demakijażu, dezodoranty osobiste, perfumy, wody kolońskie, toaletowe, zestawy kosmetyków, lakiery do paznokci i do włosów, maseczki kosmetyczne, mleczko kosmetyczne, mydła toaletowe, przeciwpotowe, dezodorujące, do golenia, pomadki do ust, puder kosmetyczny, szampony, pasty do zębów.

(111) **177030** (220) 2003 04 25 (210) 264030  
 (151) 2006 07 03 (441) 2003 11 03

(732) DROSED Spółka Akcyjna, Siedlce, PL.

(540)



Kolor znaku: czerwony, żółty, biały, czarny

(531) 3.7.3, 26.2.1, 27.5.1, 29.1.1, 29.1.2

(510), (511) **22** pierze, **29** mięso, ryby, drób, dziczyzna, wyroby z mięsa, ryb, drobiu, dziczyzny, ekstrakty mięsne, przetworzone warzywa i owoce, galaretki, dżemy, konfitury, kompoty, jaja, mleko, produk-



ty i przetwory mleczne, jadalne oleje i tłuszcze, konserwy, pikle, **31** zwierzęta żywe, pasza i karma dla zwierząt, **35** zgrupowanie na rzecz osób trzecich towarów pochodzenia rolno-spożywczego tak by umożliwić konsumentom obejrzenie i dokonanie zakupu w jak najlepszych warunkach, **39** transport lądowy, wynajem samochodów, **40** ubój zwierząt, **44** hodowla zwierząt.

(111) **177031** (220) 2003 04 25 (210) 264031  
(151) 2006 07 03 (441) 2003 11 03  
(732) DROSED Spółka Akcyjna, Siedlce, PL.  
(540)



(531) 3.7.3, 25.1.15, 25.7.20, 26.1.2, 27.5.1  
(510), (511) **22** pierze, **29** mięso, ryby, drób, dziczyzna, wyroby z mięsa, ryb, drobiu, dziczyzny, ekstrakty mięsne, przetworzone warzywa i owoce, galaretki, dżemy, konfitury, kompoty, jaja, mleko, produkty i przetwory mleczne, jadalne oleje i tłuszcze, konserwy, pikle, **31** zwierzęta żywe, pasza i karma dla zwierząt, **35** zgrupowanie na rzecz osób trzecich towarów pochodzenia rolno-spożywczego tak by umożliwić konsumentom obejrzenie i dokonanie zakupu w jak najlepszych warunkach, **39** transport lądowy, wynajem samochodów, **40** ubój zwierząt, **44** hodowla zwierząt.

(111) **177032** (220) 2003 04 25 (210) 264032  
(151) 2006 07 03 (441) 2003 11 03  
(732) DROSED Spółka Akcyjna, Siedlce, PL.  
(540)



Kolor znaku: czerwony, żółty, biały, srebrny, czarny  
(531) 3.7.3, 25.1.15, 25.7.20, 26.1.2, 27.5.1, 29.1.1, 29.1.2  
(510), (511) **29** mięso, ryby, drób, dziczyzna, wyroby z mięsa, ryb, drobiu, dziczyzny, ekstrakty mięsne, **35** zgrupowanie na rzecz osób trzecich towarów pochodzenia rolno-spożywczego tak by umożliwić konsumentom obejrzenie i dokonanie zakupu w jak najlepszych warunkach.

(111) **177033** (220) 2003 04 25 (210) 264033  
(151) 2006 07 03 (441) 2003 11 03  
(732) DROSED Spółka Akcyjna, Siedlce, PL.  
(540)



Kolor znaku: żółty, czerwony, biały, złoty, czarny, zielony  
(531) 3.7.3, 5.9.1, 25.1.15, 25.7.20, 26.1.2, 27.5.1, 29.1.1, 29.1.2  
(510), (511) **29** mięso, ryby, drób, dziczyzna, wyroby z mięsa, ryb, drobiu, dziczyzny, ekstrakty mięsne, **35** zgrupowanie na rzecz osób trzecich towarów pochodzenia rolno-spożywczego tak by umożliwić konsumentom obejrzenie i dokonanie zakupu w jak najlepszych warunkach.

(111) **177034** (220) 2003 04 25 (210) 264034  
(151) 2006 07 03 (441) 2003 11 03  
(732) DROSED Spółka Akcyjna, Siedlce, PL.

(540)



Kolor znaku: zielony, czerwony, biały, żółty, złoty, czarny  
(531) 3.7.3, 5.9.1, 25.1.15, 25.7.20, 26.1.2, 27.5.1, 29.1.1, 29.1.2, 29.1.3  
(510), (511) **29** mięso, ryby, drób, dziczyzna, wyroby z mięsa, ryb, drobiu, dziczyzny, ekstrakty mięsne, **35** zgrupowanie na rzecz osób trzecich towarów pochodzenia rolno-spożywczego tak by umożliwić konsumentom obejrzenie i dokonanie zakupu w jak najlepszych warunkach.

(111) **177035** (220) 2003 04 25 (210) 264035  
(151) 2006 07 03 (441) 2003 11 03  
(732) DROSED Spółka Akcyjna, Siedlce, PL.  
(540)



Kolor znaku: czarny, czerwony, żółty, biały, złoty  
(531) 3.7.3, 25.1.15, 25.7.20, 26.1.2, 27.5.1, 29.1.1, 29.1.2, 29.1.8  
(510), (511) **29** mięso, ryby, drób, dziczyzna, wyroby z mięsa, ryb, drobiu, dziczyzny, ekstrakty mięsne, **35** zgrupowanie na rzecz osób trzecich towarów pochodzenia rolno-spożywczego tak by umożliwić konsumentom obejrzenie i dokonanie zakupu w jak najlepszych warunkach.

(111) **177036** (220) 2003 04 28 (210) 264130  
(151) 2006 07 04 (441) 2003 11 03  
(732) Zespół Tańca Współczesnego „CHORUS” Usługi w zakresie ruchu i rekreacja Alicja Iwańska, Ozimek, PL.  
(540) PŁĄSOWADŁA  
(510), (511) **35** zarządzanie profesjonalne działalnością artystyczną, **41** organizowanie zawodów (konkursów) sportowych (tanecznych).

(111) **177037** (220) 2003 04 26 (210) 264153  
(151) 2006 08 21 (441) 2003 11 03  
(732) „FRAGRANT CREATIONS” Spółka z o.o., Poznań, PL.  
(540)



(531) 1.5.1, 27.5.1  
(510), (511) **16** czasopisma, wydawnictwa, książki, druki, rysunki, fotografie, karty, dzienniki, albumy, podręczniki, prospekty, plakaty, artykuły biurowe, materiały reklamowe, podręczniki do nauki obsługi programów języków obcych, **41** prowadzenie studiów języków obcych, usługi w zakresie tłumaczenia.

(111) **177038** (220) 2003 04 29 (210) 264169  
(151) 2006 07 07 (441) 2003 11 03  
(732) Marius Olech, Gdańsk, PL.  
(540) bohater

(510), (511) **29** mięso, drób, ryby i owoce morza nieżywe i przerebione, wyroby na bazie ryb i owoców morza, warzywa i owoce przerebione na wszelkie sposoby, wyroby i potrawy na bazie warzyw i owoców, oleje i tłuszcze jadalne, chrupki owocowe i ziemniaczane, chipsy ziemniaczane, grzyby konserwowane i suszone, galaretki ja-

dalne, zupy, wyroby mleczarskie, jogurty, sery, konserwy mięsne, rybne, warzywne, owocowe, kawior, orzechy spreparowane, sałatki owocowe i warzywne, bita śmietana, potrawy na bazie składników zawartych w tej klasie, **30** wyroby piekarnicze i cukiernicze, słodycze, lody, przyprawy, produkty zbożowe, cukier, ciasto w proszku, budynie, kisiele, desery zawarte w tej klasie, mąka i wyroby na bazie mąki, czekolada i wyroby na bazie czekolady, kakao i wyroby na bazie kakao, kawa i wyroby na bazie kawy, napoje na bazie kawy lub kakao, substytuty kawy, herbata, galaretki owocowe, guma do żucia, sosy do potraw, sosy do deserów, majonez, makaron oraz wyroby na bazie makaronu, mód, mesli, kukurydza prażona, musztarda, ozdoby do ciasta, naleśniki, pierogi, pizza, knedle, kluski, placki, płatki zbożowe, ryż, sushi, tortille, potrawy na bazie składników zawartych w tej klasie, **32** napoje bezalkoholowe, woda mineralna, piwo, syropy do sporządzania napojów, pastylki do napojów, syropy i nektary, soki owocowe i warzywne, **33** napoje alkoholowe, wódka, wino, likiery, brandy, whisky, gin, aperitify, nalewki alkoholowe, miody pitne, (na bazie alkoholu), owoce w alkoholu, rum, sake, spirytus konsumpcyjny.

(111) **177039** (220) 2003 04 29 (210) 264170  
(151) 2006 07 07 (441) 2003 11 03

(732) Marius Olech, Gdańsk, PL.

(540) smart horse

(510), (511) **29** mięso, drób, ryby i owoce morza nieżywe i przerobione, wyroby na bazie ryb i owoców morza, warzywa i owoce przerobione na wszelkie sposoby, wyroby i potrawy na bazie warzyw i owoców, oleje i tłuszcze jadalne, chrupki owocowe i ziemniaczane, chipsy ziemniaczane, grzyby konserwowane i suszone, galaretki jadalne, zupy, wyroby mleczarskie, jogurty, sery, konserwy mięsne, rybne, warzywne, owocowe, kawior, orzechy spreparowane, sałatki owocowe i warzywne, bita śmietana, potrawy na bazie składników zawartych w tej klasie, **30** wyroby piekarnicze i cukiernicze, słodycze, lody, przyprawy, produkty zbożowe, cukier, ciasto w proszku, budynie, kisiele, desery zawarte w tej klasie, mąka i wyroby na bazie mąki, czekolada i wyroby na bazie czekolady, kakao i wyroby na bazie kakao, kawa i wyroby na bazie kawy, napoje na bazie kawy lub kakao, substytuty kawy, herbata, galaretki owocowe, guma do żucia, sosy do potraw, sosy do deserów, majonez, makaron oraz wyroby na bazie makaronu, mód, mesli, kukurydza prażona, musztarda, ozdoby do ciasta, naleśniki, pierogi, pizza, knedle, kluski, placki, płatki zbożowe, ryż, sushi, tortille, potrawy na bazie składników zawartych w tej klasie, **32** napoje bezalkoholowe, woda mineralna, piwo, syropy do sporządzania napojów, pastylki do napojów, syropy i nektary, soki owocowe i warzywne, **33** napoje alkoholowe, wódka, wino, likiery, brandy, whisky, gin, aperitify, nalewki alkoholowe, miody pitne, (na bazie alkoholu), owoce w alkoholu, rum, sake, spirytus konsumpcyjny.

(111) **177040** (220) 2003 04 29 (210) 264171  
(151) 2006 07 07 (441) 2003 11 03

(732) Marius Olech, Gdańsk, PL.

(540) icon

(510), (511) **29** mięso, drób, ryby i owoce morza nieżywe i przerobione, wyroby na bazie ryb i owoców morza, warzywa i owoce przerobione na wszelkie sposoby, wyroby i potrawy na bazie warzyw i owoców, oleje i tłuszcze jadalne, chrupki owocowe i ziemniaczane, chipsy ziemniaczane, grzyby konserwowane i suszone, galaretki jadalne, zupy, wyroby mleczarskie, jogurty, sery, konserwy mięsne, rybne, warzywne, owocowe, kawior, orzechy spreparowane, sałatki owocowe i warzywne, bita śmietana, potrawy na bazie składników zawartych w tej klasie, **30** wyroby piekarnicze i cukiernicze, słodycze, lody, przyprawy, produkty zbożowe, cukier, ciasto w proszku, budynie, kisiele, desery zawarte w tej klasie, mąka i wyroby na bazie mąki, czekolada i wyroby na bazie czekolady, kakao i wyroby na bazie kakao, kawa i wyroby na bazie kawy, napoje na bazie kawy lub kakao, substytuty kawy, herbata, galaretki owocowe, guma do żucia, sosy do potraw, sosy do deserów, majonez, makaron oraz wyroby na bazie makaronu, mód, mesli, kukurydza prażona, musztarda, ozdoby do ciast, naleśniki, pierogi, pizza, knedle, kluski, placki, płatki zbożowe, ryż, sushi, tortille, potrawy na bazie składników zawartych w tej klasie, **32** napoje bezalkoholowe, woda mineralna, piwo, syropy do sporządzania napojów, pastylki do napojów, syropy i nektary, soki owocowe i warzywne, **33** napoje

alkoholowe, wódka, wino, likiery, brandy, whisky, gin, aperitify, nalewki alkoholowe, miody pitne, (na bazie alkoholu), owoce w alkoholu, rum, sake, spirytus konsumpcyjny.

(111) **177041** (220) 2003 04 29 (210) 264172  
(151) 2006 07 07 (441) 2003 11 03

(732) Marius Olech, Gdańsk, PL.

(540) meridian

(510), (511) **29** mięso, drób, ryby i owoce morza nieżywe i przerobione, wyroby na bazie ryb i owoców morza, warzywa i owoce przerobione na wszelkie sposoby, wyroby i potrawy na bazie warzyw i owoców, oleje i tłuszcze jadalne, chrupki owocowe i ziemniaczane, chipsy ziemniaczane, grzyby konserwowane i suszone, galaretki jadalne, zupy, wyroby mleczarskie, jogurty, sery, konserwy mięsne, rybne, warzywne, owocowe, kawior, orzechy spreparowane, sałatki owocowe i warzywne, bita śmietana, potrawy na bazie składników zawartych w tej klasie, **30** wyroby piekarnicze i cukiernicze, słodycze, lody, przyprawy, produkty zbożowe, cukier, ciasto w proszku, budynie, kisiele, desery zawarte w tej klasie, mąka i wyroby na bazie mąki, czekolada i wyroby na bazie czekolady, kakao i wyroby na bazie kakao, kawa i wyroby na bazie kawy, napoje na bazie kawy lub kakao, substytuty kawy, herbata, galaretki owocowe, guma do żucia, sosy do potraw, sosy do deserów, majonez, makaron oraz wyroby na bazie makaronu, mód, mesli, kukurydza prażona, musztarda, ozdoby do ciast, naleśniki, pierogi, pizza, knedle, kluski, placki, płatki zbożowe, ryż, sushi, tortille, potrawy na bazie składników zawartych w tej klasie, **32** napoje bezalkoholowe, woda mineralna, piwo, syropy do sporządzania napojów, pastylki do napojów, syropy i nektary, soki owocowe i warzywne, **33** napoje alkoholowe, wódka, wino, likiery, brandy, whisky, gin, aperitify, nalewki alkoholowe, miody pitne, (na bazie alkoholu), owoce w alkoholu, rum, sake, spirytus konsumpcyjny.

(111) **177042** (220) 2003 04 29 (210) 264174  
(151) 2006 07 07 (441) 2003 11 03

(732) Marius Olech, Gdańsk, PL.

(540) freedom

(510), (511) **29** mięso, drób, ryby i owoce morza nieżywe i przerobione, wyroby na bazie ryb i owoców morza, warzywa i owoce przerobione na wszelkie sposoby, wyroby i potrawy na bazie warzyw i owoców, oleje i tłuszcze jadalne, chrupki owocowe i ziemniaczane, chipsy ziemniaczane, grzyby konserwowane i suszone, galaretki jadalne, zupy, wyroby mleczarskie, jogurty, sery, konserwy mięsne, rybne, warzywne, owocowe, kawior, orzechy spreparowane, sałatki owocowe i warzywne, bita śmietana, potrawy na bazie składników zawartych w tej klasie, **30** wyroby piekarnicze i cukiernicze, słodycze, lody, przyprawy, produkty zbożowe, cukier, ciasto w proszku, budynie, kisiele, desery zawarte w tej klasie, mąka i wyroby na bazie mąki, czekolada i wyroby na bazie czekolady, kakao i wyroby na bazie kakao, kawa i wyroby na bazie kawy, napoje na bazie kawy lub kakao, substytuty kawy, herbata, galaretki owocowe, guma do żucia, sosy do potraw, sosy do deserów, majonez, makaron oraz wyroby na bazie makaronu, mód, mesli, kukurydza prażona, musztarda, ozdoby do ciast, naleśniki, pierogi, pizza, knedle, kluski, placki, płatki zbożowe, ryż, sushi, tortille, potrawy na bazie składników zawartych w tej klasie, **32** napoje bezalkoholowe, woda mineralna, piwo, syropy do sporządzania napojów, pastylki do napojów, syropy i nektary, soki owocowe i warzywne, **33** napoje alkoholowe, wódka, wino, likiery, brandy, whisky, gin, aperitify, nalewki alkoholowe, miody pitne, (na bazie alkoholu), owoce w alkoholu, rum, sake, spirytus konsumpcyjny.

(111) **177043** (220) 2003 04 29 (210) 264175  
(151) 2006 07 07 (441) 2003 11 03

(732) Marius Olech, Gdańsk, PL.

(540) utopia

(510), (511) **29** mięso, drób, ryby i owoce morza nieżywe i przerobione, wyroby na bazie ryb i owoców morza, warzywa i owoce przerobione na wszelkie sposoby, wyroby i potrawy na bazie warzyw i owoców, oleje i tłuszcze jadalne, chrupki owocowe i ziemniaczane, chipsy ziemniaczane, grzyby konserwowane i suszone, galaretki jadalne, zupy, wyroby mleczarskie, jogurty, sery, konserwy mięsne, rybne, warzywne, owocowe, kawior, orzechy spreparowane, sałatki

owocowe i warzywne, bita śmietana, potrawy na bazie składników zawartych w tej klasie, **30** wyroby piekarnicze i cukiernicze, słodycze, lody, przyprawy, produkty zbożowe, cukier, ciasto w proszku, budynie, kisiele, desery zawarte w tej klasie, mąka i wyroby na bazie mąki, czekolada i wyroby na bazie czekolady, kakao i wyroby na bazie kakao, kawa i wyroby na bazie kawy, napoje na bazie kawy lub kakao, substytuty kawy, herbata, galaretki owocowe, guma do żucia, sosy do potraw, sosy do deserów, majonez, makaron oraz wyroby na bazie makaronu, mół, mesli, kukurydza prażona, musztarda, ozdoby do ciast, naleśniki, pierogi, pizza, knedle, kluski, placki, płatki zbożowe, ryż, sushi, tortille, potrawy na bazie składników zawartych w tej klasie, **32** napoje bezalkoholowe, woda mineralna, piwo, syropy do sporządzania napojów, pastylki do napojów, syropy i nektary, soki owocowe i warzywne, **33** napoje alkoholowe, wódka, wino, likiery, brandy, whisky, gin, aperitify, nalewki alkoholowe, miody pitne, ( na bazie alkoholu), owoce w alkoholu, rum, sake, spirytus konsumpcyjny.

(111) **177044** (220) 2003 04 29 (210) 264177  
(151) 2006 07 07 (441) 2003 11 03  
(732) Marius Olech, Gdańsk, PL.  
(540) titanic

(510), (511) **29** mięso, drób, ryby i owoce morza nieżywe i przerebione, wyroby na bazie ryb i owoców morza, warzywa i owoce przerebione na wszelkie sposoby, wyroby i potrawy na bazie warzyw i owoców, oleje i tłuszcze jadalne, chrupki owocowe i ziemniaczane, chipsy ziemniaczane, grzyby konserwowane i suszone, galaretki jadalne, zupy, wyroby mleczarskie, jogurty, sery, konserwy mięsne, rybne, warzywne, owocowe, kawior, orzechy spreparowane, sałatki owocowe i warzywne, bita śmietana, potrawy na bazie składników zawartych w tej klasie, **30** wyroby piekarnicze i cukiernicze, słodycze, lody, przyprawy, produkty zbożowe, cukier, ciasto w proszku, budynie, kisiele, desery zawarte w tej klasie, mąka i wyroby na bazie mąki, czekolada i wyroby na bazie czekolady, kakao i wyroby na bazie kakao, kawa i wyroby na bazie kawy, napoje na bazie kawy lub kakao, substytuty kawy, herbata, galaretki owocowe, guma do żucia, sosy do potraw, sosy do deserów, majonez, makaron oraz wyroby na bazie makaronu, mół, mesli, kukurydza prażona, musztarda, ozdoby do ciast, naleśniki, pierogi, pizza, knedle, kluski, placki, płatki zbożowe, ryż, sushi, tortille, potrawy na bazie składników zawartych w tej klasie, **32** napoje bezalkoholowe, woda mineralna, piwo, syropy do sporządzania napojów, pastylki do napojów, syropy i nektary, soki owocowe i warzywne, **33** napoje alkoholowe, wódka, wino, likiery, brandy, whisky, gin, aperitify, nalewki alkoholowe, miody pitne, ( na bazie alkoholu), owoce w alkoholu, rum, sake, spirytus konsumpcyjny.

(111) **177045** (220) 2003 04 30 (210) 264280  
(151) 2006 07 17 (441) 2003 11 03  
(732) NANDO'S INTERNATIONAL HOLDINGS LIMITED,  
Ta'xbiex, MT.  
(540) NANDO'S

(510), (511) **29** mięso, ryby, drób i dziczyzna, ekstrakty mięsne, konserwowane, suszone i gotowane owoce i warzywa, sałatki, włączając sałatki jarzynowe, galaretki, dżemy, jaja, mleko, produkty mleczne i inne produkty nabiałowe, jadalne oleje i tłuszcze, konserwy, pikle, nadzienia z mięsa, ryb, drobiu i warzyw do hamburgerów, pasztecików, placków i hot dogów, **30** kawa, herbata, kakao, cukier, ryż, tapioka, sago, kawa nienaturalna, mąka i preparaty zbożowe, chleb, ciasta i słodycze, lód, miód, melasa, drożdże, proszek do pieczenia, sól, musztarda, ocet, sosy, (przyprawy), dresingi do sałatek, **43** usługi kateringowe, usługi restauracyjne, usługi hotelarskie, usługi w zakresie barów szybkiej obsługi typu fast foodów, usługi restauracji samoobsługowych, wynajmowanie sal konferencyjnych, usługi domów opieki dla osób w podeszłym wieku, usługi żłobków, usługi kateringowe i pensjonaty dla zwierząt, wynajmowanie krzeseł, stołów, bielizny stołowej i zastawy stołowej.

(111) **177046** (220) 2003 04 30 (210) 264286  
(151) 2006 08 21 (441) 2003 11 03  
(732) WYDAWNICTWO BAUER Sp. z o.o., Spółka Komandytowa,  
Warszawa, PL.

(540)



(531) 26.4.2, 26.4.9, 27.5.5

(510), (511) **09** dyski do rejestracji dźwięku, dyski kompaktowe audio-wideo, publikacje elektroniczne, kasety wideo, dyski magnetyczne, dyskietki, **16** plakaty, czasopisma, druki, gazety, książki, publikacje, podręczniki, **35** reklamy prasowe, publikowanie tekstów reklamowych, **39** dystrybucja gazet, czasopism i periodyków, **41** publikowanie książek, gazet, czasopism i periodyków, mikro-wydawnictwa, publikacja elektroniczna on-line książek i periodyków, **42** administrowanie stronami komputerowymi.

(111) **177047** (220) 2003 05 03 (210) 264389  
(151) 2006 07 04 (441) 2003 11 17  
(732) Marius Olech, Gdańsk, PL.  
(540) private

(510), (511) **29** mięso, drób, ryby i owoce morza, wyroby i potrawy na bazie mięsa, wyroby i potrawy na bazie drobiu, wyroby i potrawy na bazie ryb i owoców morza, warzywa i owoce przetworzone na wszelkie sposoby, wyroby i potrawy na bazie warzyw i owoców, oleje i tłuszcze jadalne, chrupki owocowe i ziemniaczane, grzyby konserwowane, wyroby na bazie jaj, konserwy mięsne, konserwy rybne, mleko i produkty mleczne, wyroby na bazie mleka, zupy, potrawy na bazie grzybów, potrawy na bazie jaj, potrawy na bazie ziemniaków, potrawy na bazie mleka, pasztyty, potrawy na bazie serów, **30** wyroby piekarnicze i cukiernicze, słodycze, lody, desery lodowe, przyprawy, produkty zbożowe, potrawy na bazie mąki, czekolada i wyroby na bazie czekolady, kakao i wyroby na bazie kakao, kawa i wyroby na bazie kawy, napoje na bazie czekolady, kawy, kakao, galaretki owocowe (jako słodycze), desery, herbata i napoje na bazie herbaty, kasza, sosy do potraw i deserów, majonez, makaron, potrawy na bazie makaronu, miód, muesli, musztarda, naleśniki, pierogi, knedle, kluski, placki, pizza, paszteciki, kanapki, zapiekanki, **32** napoje bezalkoholowe, woda mineralna i stołowa, piwo, syropy do napojów, środki do wyrobu napojów bezalkoholowych, pastylki do napojów, nektary, soki i napoje owocowe i warzywne, **33** napoje alkoholowe, wino, wódka, likiery, brandy, whisky, gin, sake, aperitify, nalewki alkoholowe, miody pitne, owoce w alkoholu, rum, sake, spirytus konsumpcyjny, napoje alkoholowe wspomagające trawienie.

(111) **177048** (220) 2003 05 12 (210) 264658  
(151) 2006 07 27 (441) 2003 11 17  
(732) „ALBARO” Spółka z ograniczoną odpowiedzialnością,  
Słubice, PL.  
(540)



Kolor znaku: czerwony, niebieski

(531) 9.9.1, 9.9.5, 27.5.1, 29.1.1, 29.1.4

(510), (511) **24** dzianina, dżersej, materiały tekstylne nietkane, tkaniny, **25** bielizna (część garderoby), kombinezony, obuwie, odzież z dzianiny, dżerseju i trykotu również ze skóry i jej imitacji, **35** zgrupowanie na rzecz osób trzech towarów wymienionych w wykazie pozwalające wygodnie je oglądać i kupować w sklepie i hurtowni.

(111) **177049** (220) 2003 05 12 (210) 264666  
(151) 2006 07 27 (441) 2003 11 17  
(732) „DRIMS” Dorota Domańska, Ewa Domańska, Jacek Domański, Piotr Domański Spółka Jawna, Ząbki, PL.

(540)



Kolor znaku: czerwony, biały

(531) 26.4.2, 27.5.1, 29.1.1, 29.1.2

(510), (511) **06** metalowe zamki, klamki, okucia budowlane do okien i drzwi, metalowe ościeżnice, metalowe okna i drzwi, metalowe podokienniki, **19** drewniane i drewnopodobne drzwi zewnętrzne i wewnętrzne, progi i ościeżnice, okna drewniane z tworzyw sztucznych i łączone ze szkieletem metalowym, szyby i szyby zespolone, parapety drewniane z tworzyw sztucznych i z konglomeratów, podokienniki z tworzyw sztucznych i z konglomeratów, **35** zgromadzenie towarów umożliwiające klientom swobodne ich oglądanie, reklamę i promocję okien i drzwi w sklepach i w hurtowniach, **37** usługi montażu okien i drzwi, **42** doradztwo i projektowanie okien i drzwi.

(111) **177050** (220) 2003 05 16 (210) 264852

(151) 2006 07 05 (441) 2003 11 17

(732) AVI CENTRUM MEDYCZNE Sp. z o.o., Warszawa, PL.

(540)



Kolor znaku: niebieski, szary, biały

(531) 26.1.2, 27.5.1, 29.1.12

(510), (511) **44** usługi medyczne (kliniki).(111) **177051** (220) 2003 05 16 (210) 264859

(151) 2006 07 25 (441) 2003 11 17

(732) Nordea Polska Towarzystwo Ubezpieczeń na Życie S.A., Warszawa, PL.

(540) MULTI OCHRONA

(510), (511) **36** ubezpieczenia na życie.(111) **177052** (220) 2003 05 16 (210) 264866

(151) 2006 07 05 (441) 2003 11 17

(732) Imperial Tobacco Polska S.A., Jankowice, PL.

(540)



Kolor znaku: czarny, biały, czerwony

(531) 2.9.14, 25.12.1, 26.11.3, 27.5.1, 29.1.13

(510), (511) **34** wyroby tytoniowe, papierosy, tytoń.(111) **177053** (220) 2003 05 16 (210) 264873

(151) 2006 07 07 (441) 2003 11 17

(732) „WITTCHEN” Jędrzej Wittchen, Kielpin, PL.

(540) leonardo da vinci

(510), (511) **18** aktówki, breloki, bilonówki, etui na wizytówki, etui na okulary, etui na karty kredytowe, etui na krawaty, etui na klucze, etui na pióra, kosmetyczki zawarte w tej klasie, organizery, portfele, portmonetki, etui ze skóry na butelkę, terebki damskie, teczki.

(111) **177054** (220) 2003 05 19 (210) 264939

(151) 2006 07 07 (441) 2003 12 01

(732) Anna Małgorzata Diehl, Łódź, PL.

(540)



(531) 27.5.1

(510), (511) **35** usługi w zakresie prezentacji towarów dotyczących wyposażenia wnętrz mieszkalnych i użytkowych pozwalająca nabywcy wygodnie je oglądać i kupować.

(111) **177055** (220) 2003 05 22 (210) 265132

(151) 2006 07 28 (441) 2003 12 01

(732) „KFD” Spółka z o.o., Legionowo, PL.

(540)



Kolor znaku: czarny, czerwony, biały

(531) 26.4.1, 26.4.2, 27.5.1, 29.1.1, 29.1.8

(510), (511) **06** metalowe wkłady kominkowe, metalowy osprzęt do wkładów kominkowych, ekrany paleniskowe, metalowe trzony kominkowe, metalowe przewody do instalacji grzewczych, wentylacyjnych i klimatyzacyjnych, **11** kominki domowe, wyposażenie do kominków, kraty kominkowe domowe, piece z gorącym powietrzem, wyposażenie do pieców, dmuchawy klimatyzacyjne, ruszty i kratownice paleniskowe, paleniska, zasuwki kominowe, piece do saun, sauny, łaźnie, wanny, brodziki, kabiny prysznicowe, **19** niemetalowe wanny, brodziki i kabiny prysznicowe, kamienne obudowy kominkowe, drewno do wytwarzania kabin saunowych, drewno ogrodowe, **37** instalowanie, naprawa i konserwacja urządzeń ogrzewania domowego, takich jak wszelkiego typu kominki i piece oraz instalowanie, naprawa i konserwacja saun, pieców do saun, łaźni, wanien, wyposażenia i akcesoriów do saun i do łaźni.

(111) **177056** (220) 2003 05 22 (210) 265138

(151) 2006 07 28 (441) 2003 12 01

(732) Marius Olech, Gdańsk, PL.

(540)



Kolor znaku: ciemnoniebieski, biały, żółty, pomarańczowy, czerwony

(531) 1.3.1, 3.7.9, 26.4.2, 27.5.1, 29.1.1, 29.1.4, 29.1.6

(510), (511) **41** usługi w zakresie sportu i rekreacji, usługi w zakresie kasyn gry, usługi klubów nocnych i rozrywkowych, organizowanie i obsługa konferencji i zjazdów, organizowanie balów i zabaw, wypożyczanie sprzętu sportowego, **43** usługi hotelarskie i gastronomiczne, **44** usługi salonów kosmetycznych i fryzjerskich, usługi w zakresie masażu i odnowy biologicznej.

(111) **177057** (220) 2003 05 22 (210) 265179

(151) 2006 07 04 (441) 2003 12 01

(732) GlaxoSmithKline Pharmaceuticals Spółka Akcyjna, Poznań, PL.

(540) Medigrip

(510), (511) **05** preparaty farmaceutyczne, leki, dietetyczne środki medyczne i lecznicze, odżywki medyczne, środki wspomagające leczenie.

(111) **177058** (220) 2003 05 23 (210) 265200  
 (151) 2006 07 04 (441) 2003 12 01  
 (732) Zakrite Aktsionerne Tovaristvo „OBOLON”, Kijów, UA.  
 (540)



Kolor znaku: żółty, brązowy, ciemnobrązowy, pomarańczowy, zielony, złoty, czerwony, biały, czarny  
 (531) 5.7.2, 8.1.1, 24.1.5, 27.5.1, 29.1.15  
 (510), (511) **32** kwas chlebowy.

(111) **177059** (220) 2003 05 23 (210) 265205  
 (151) 2006 07 04 (441) 2003 12 01  
 (732) Fabryka Cukiernicza „KOPERNIK” Spółka Akcyjna, Toruń, PL.  
 (540)



Kolor znaku: biały, granatowy i odcienie, niebieski i odcienie, żółty i odcienie, pomarańczowy i odcienie  
 (531) 1.11.12, 2.1.1, 26.1.1, 27.5.1, 29.1.15  
 (510), (511) **30** pierniki, pierniki nadziewane, pierniki w glazurze, pierniki nadziewane w glazurze, pierniki w czekoladzie, pierniki nadziewane w czekoladzie, pierniki w masie czekoladopodobnej, pierniki nadziewane w masie czekoladopodobnej, ciastka, ciastka w czekoladzie, ciastka w glazurze, herbatniki, herbatniki w czekoladzie, herbatniki w glazurze, wafle, wafle w czekoladzie, wafle przekładane, wafle przekładane w czekoladzie, wafle nadziewane, wafle nadziewane w czekoladzie.

(111) **177060** (220) 2003 05 23 (210) 265257  
 (151) 2006 07 04 (441) 2003 12 01  
 (732) Studio PR Tomasz Michałek, Warszawa, PL.  
 (540)



Kolor znaku: granatowy i odcienie, biały  
 (531) 27.5.1, 29.1.4  
 (510), (511) **35** badanie rynku, badanie opinii publicznej, dystrybucja materiałów reklamowych (próbek, druków, prospektów, broszur) organizowanie wystaw, targów i pokazów w celach handlowych lub reklamowych, promocja sprzedaży na rzecz osób trzecich, public relations, publikowanie tekstów reklamowych, reklama, reklama za pośrednictwem sieci komputerowej, rozpowszechnianie ogłoszeń

reklamowych, wszystkie wyżej wymienione usługi świadczone są w powiązaniu z problemem nietrzymania moczu, problematyką osób niepełnosprawnych i przewlekle chorych, **40** usługi poligraficzne świadczone w powiązaniu z problematyką nietrzymania moczu, problematyką osób niepełnosprawnych i przewlekle chorych, **41** organizowanie, obsługa i prowadzenie konferencji, zjazdów, seminariów, organizowanie wystaw z dziedziny edukacji, usługi wydawnicze, wszystkie wyżej wymienione usługi świadczone są w powiązaniu z problemem nietrzymania moczu, problematyką osób niepełnosprawnych i przewlekle chorych.

(111) **177061** (220) 2002 10 31 (210) 257000  
 (151) 2006 06 26 (441) 2003 05 05  
 (732) „PLATINUM POLAND” Wojciech Guzowski, Łódź, PL.  
 (540) GIGAMASTER

(510), (511) **09** magnetyczne i optyczne nośniki informacji, zwłaszcza dyskiety, kompaktowe dyski audio-video, kompaktowe dyski optyczne jedno- lub wielokrotnie zapisywalne, w tym płyty CD-R, CD-RW, DVD+RW, DVD-R, DVD-RW, minidyski, karty pamięci, osprzęt i akcesoria komputerowe zawarte w klm 09.

(111) **177062** (220) 2003 05 26 (210) 265352  
 (151) 2006 07 20 (441) 2003 12 01  
 (732) PROGRESS CENTRUM JĘZYKÓW OBCYCH Jacek Kaliciński, Szczecin, PL.  
 (540)



Kolor znaku: turkusowy

(531) 27.5.1, 29.1.4  
 (510), (511) **09** aparaty do nauczania, programy komputerowe, **16** materiały do nauczania języków, podręczniki do nauczania języków, słowniki, **41** opracowywanie i publikacja książek i skryptów do nauki języków, opracowywanie i wytwarzanie nagrań audio-video do nauki języków, tłumaczenia, **42** opracowywanie oprogramowania komputerów.

(111) **177063** (220) 2003 05 27 (210) 265404  
 (151) 2006 07 27 (441) 2003 12 01  
 (732) Ewa Schädler, Środa Wielkopolska, PL.  
 (540)



Kolor znaku: biały, niebieski, popielaty

(531) 5.1.1, 7.1.24, 27.5.1, 29.1.4, 29.1.6  
 (510), (511) **41** organizowanie przyjęć, konferencji, seminariów, zjazdów, obozów sportowych dyskotek, konkursów edukacyjnych i rozrywkowych, loterii, przedstawień teatralnych i filmowych, obsługa pól golfowych i urzędzeń sportowych, nauczanie jazdy konnej, rekreacja konna, tresura koni, **43** domy turystyczne, motele, rezerwowanie i wynajmowanie noclegów, zakwaterowanie obozów wakacyjnych, kawiarnie, bary, wynajmowanie sal na posiedzenia oraz imprezy okolicznościowe, **44** usługi hodowli zwierząt.

(111) **177064** (220) 2003 05 27 (210) 265420  
 (151) 2006 07 24 (441) 2003 12 01  
 (732) Mars, Inc., McLean, US.

(540)



(531) 2.1.4, 9.71

(510), (511) **29** mięso, ryby, drób i dziczyzna, owoce morza, owoce i warzywa konserwowane, suszone, gotowane lub przetworzone, preparaty z wszystkich w/w produktów, produkty mleczne, musy, pianki, schłodzone desery, napoje mleczne, smakowe napoje mleczne, napoje z produktów mlecznych, zupy, słodkie i pikantne pasty do pieczywa przygotowane z w/w produktów lub w większości z produktów zawartych w kl. 29, sałatki, napoje, nadzienia przygotowane z w/w produktów lub w większości z produktów zawartych w kl. 29, przekąski przygotowane z w/w produktów lub w większości z produktów zawartych w kl. 29, gotowe dania i części składowe dań, substancje proteinowe, żywność z produktów zawartych w kl. 29, **30** ryż, makarony, produkty zbożowe śniadaniowe i preparaty zbożowe, herbata, kawa, kakao, czekolada do picia, esencje kawowe, ekstrakty kawowe, mieszanki kawy i cykorii, cykorii i mieszanki cykorii, wszystkie w/w mające zastosowanie jako namiastki kawy, niemedyczne słodczyce, ciasteczka, ciastka, herbatniki, lód, lody, produkty lodowe, mrożony jogurt, mrożone słodczyce, schłodzone desery, pianki i musy, sorbety, chleb, ciasta, napoje, nadzienia przygotowane z w/w produktów lub w większości z produktów zawartych w kl. 30, słodkie i pikantne pasty do pieczywa przygotowane z w/w produktów lub w większości z produktów zawartych w kl. 30, przekąski przygotowane z w/w produktów lub w większości z produktów zawartych w kl. 30, gotowe dania i części składowe dań, czekolada, pizza, spody do pizzy, sosy i dodatki do pizzy, sosy do makaronów i do ryżu, dresingi do sałatek, majonezy, sosy, dipy, żywność z produktów zawartych w kl. 30.

(111) **177065** (220) 2003 05 30 (210) 265566

(151) 2006 07 27 (441) 2003 12 01

(732) INTER SERWIS Piotr Lutek, Grójec, PL.

(540)

Kolor znaku: czarny, biały, zielony

(531) 27.5.1, 29.1.12

(510), (511) **02** tonery i tusze do fotokopiarek, **09** komputery, zewnętrzne komputerowe urządzenia peryferyjne, przenośna aparatura radiokomunikacyjna, **16** atrament - wkłady atramentowe, **37** Instalowanie, konserwacja, naprawy komputerów, regeneracja maszyn zużytych lub częściowo uszkodzonych, **38** łączność poprzez terminale komputerowe, **42** administrowanie sieciowymi stronami komputerowymi instalacje oprogramowania komputerowego, aktualizacje oprogramowania komputerowego.

(111) **177066** (220) 2003 05 30 (210) 265572

(151) 2006 07 27 (441) 2003 12 01

(732) AUTO-MOTO GRABOWSKI Mirosław Grabowski, Częstochowa, PL.

(540)



Kolor znaku: niebieski, biały

(531) 26.4.7, 27.5.1, 29.1.4

(510), (511) **35** pośrednictwo w handlu samochodami, prowadzenie punktów sprzedaży samochodów, **37** obsługa i naprawa samochodów.(111) **177067** (220) 2003 05 30 (210) 265575

(151) 2006 07 27 (441) 2003 12 01

(732) Zakład Handlowo Usługowy OKBUD, Jolanta Wojtera, Kłobuck, PL.

(540)



Kolor znaku: niebieski, biały

(531) 7.3.2, 27.5.1, 29.1.4

(510), (511) **06** okna i drzwi metalowe, **19** okna i drzwi niemetalowe.(111) **177068** (220) 2003 05 31 (210) 265611

(151) 2006 07 24 (441) 2003 12 01

(732) KOMPANIA WĘGLOWA S.A., Katowice, PL.

(540)



KOMPANIA WĘGLOWA S.A.

Kolor znaku: zielony, czarny

(531) 24.15.21, 27.5.1, 29.1.12

(510), (511) **04** brykiety węgla, węgiel kamienny, **19** materiały budowlane niemetalowe, materiały do budowy i pokryć dróg, **36** zarządzanie nieruchomościami, wynajmowanie nieruchomości, **38** usługi łączności telefonicznej, **42** usługi badań technicznych, usługi ekspertów inżynierskich, usługi opracowywania projektów technicznych.

(111) **177069** (220) 2003 05 31 (210) 265615

(151) 2006 07 28 (441) 2003 12 01

(732) Firma Produkcyjno-Handlowo-Usługowa „PROBOX”

Krzysztof Kuć, Warszawa - Wesoła, PL.

(540)



Kolor znaku: czerwony, biały

(531) 25.5.1, 27.5.1, 29.1.12

(510), (511) **07** urządzenia do gastronomii takie jak: kostkarki, zmywarki, obieraczki, szatkownice, **11** bębny, lamy chłodnicze, regały chłodnicze, szafy chłodnicze, zamrażarki, gondole, rożna, frytkownice, gofrownice, piece konwekcyjne, piece do pizzy, elektryczne ekspresy do kawy, **20** meble, meble metalowe.

(111) **177070** (220) 2003 06 02 (210) 265620  
(151) 2006 07 28 (441) 2003 12 15  
(732) Przedsiębiorstwo Wyrobów Cukierniczych ODRA S.A., Brzeg, PL.  
(540) RACZKI Z ODRY  
(510), (511) **30** wyroby cukiernicze.

(111) **177071** (220) 2003 06 02 (210) 265623  
(151) 2006 07 28 (441) 2003 12 15  
(732) Przedsiębiorstwo Wyrobów Cukierniczych ODRA S.A., Brzeg, PL.  
(540) OWOCAKI  
(510), (511) **30** wyroby cukiernicze.

(111) **177072** (220) 2003 06 03 (210) 265736  
(151) 2006 07 17 (441) 2003 12 15  
(732) „INTERKOBO” Spółka z o.o., Łódź, PL.  
(540) brave heart  
(510), (511) **28** zabawki, gry automatyczne i elektroniczne (z wyjątkiem gier telewizyjnych).

(111) **177073** (220) 2003 06 03 (210) 265738  
(151) 2006 07 17 (441) 2003 12 15  
(732) „INTERKOBO” Sp. z o.o., Łódź, PL.  
(540) explorer treasure  
(510), (511) **28** zabawki, gry automatyczne i elektroniczne (z wyjątkiem gier telewizyjnych).

(111) **177074** (220) 2003 06 03 (210) 265739  
(151) 2006 07 17 (441) 2003 12 15  
(732) „INTERKOBO” Sp. z o.o., Łódź, PL.  
(540) honey & bear  
(510), (511) **28** zabawki, gry automatyczne i elektroniczne (z wyjątkiem gier telewizyjnych).

(111) **177075** (220) 2003 06 03 (210) 265746  
(151) 2006 07 17 (441) 2003 12 15  
(732) „INTERKOBO” Sp. z o.o., Łódź, PL.  
(540) sekrety dziewcząt  
(510), (511) **28** zabawki, gry (z wyjątkiem gier telewizyjnych).

(111) **177076** (220) 2003 06 03 (210) 265749  
(151) 2006 07 17 (441) 2003 12 15  
(732) „INTERKOBO” Sp. z o.o., Łódź, PL.  
(540) śmieszny pan  
(510), (511) **28** zabawki, gry (z wyjątkiem gier telewizyjnych).

(111) **177077** (220) 2003 06 04 (210) 265752  
(151) 2006 07 17 (441) 2003 12 15  
(732) Przedsiębiorstwo Produkcyjno-Handlowe EVELINE COSMETICS Piotr Kasprzycki, Lesznowola, PL.  
(540)

**3D Glam effect**

(531) 26.1.1, 27.1.8, 27.5.1  
(510), (511) **03** kosmetyki do pielęgnacji skóry, ciała i włosów, kremy, śmietanki, toniki, szampony, mydła, żele i płyny pod prysznic, pomadki, cienie do powiek i tusz do rzęs, lakiery do paznokci, **05** balsamy, maści, olejki, płyny sole, żele, kremy o właściwościach leczniczych.

(111) **177078** (220) 2003 06 04 (210) 265764  
(151) 2006 07 17 (441) 2003 12 15  
(732) PROVIT Sp. z o.o., Kutno, PL.  
(540) ZitroSan  
(510), (511) **05** preparaty paszowe poprawiające zdrowotność zwierząt, **31** dodatki paszowe z grupy zakwaszaczy.

(111) **177079** (220) 2003 06 06 (210) 265869  
(151) 2006 07 04 (441) 2003 12 15  
(732) FIRANEX P.P.H.U. Andrzej Kluczyk, Łódź, PL.  
(540) FIRANEX  
(510), (511) **24** firany, zasłony, narzuty, kapy, pokrowce ochronne na meble i poduszki, poszewki, w tym dekoracyjne na poduszki, pościel, obrusy niepapierowe, uchwyty do firan i zasłon z materiałów tekstylnych, **40** krawiectwo, szycie firan, zasłon, lambrequinów, rolet, narzut, pokrowców, poszewek, pościeli, obrusów i dodatków dekoracyjnych, pranie i konserwacja tkanin, hafciarstwo, **42** dekoracja wnętrz, zwłaszcza otworów okiennych i balkonowych, wnęk, pokoi stołowych i dziecięcych oraz sypialni, montaż karniszy, żaluzji, rolet i plis, zawieszanie, upinanie i drapowanie firan, zasłon oraz lambrequinów.

(111) **177080** (220) 2003 06 09 (210) 265989  
(151) 2006 07 04 (441) 2003 12 15  
(732) Firma Handlowa „MBM - POL” Marian Michałek, Kraków, PL.  
(540)



(531) 26.11.2, 26.11.7  
(510), (511) **25** bezrękawniki, bielizna, bluzki koszulowe, chusty, czapki, daszki do czapek, odzież z dzianiny, majtki dla dzieci, ubrania dżersejowe, ubrania gabardynowe, garnitury, getry, kamizelki, kaptury do ubrań, kąpielowe kostiumy, kieszenie dla odzieży, kieszenie kwadratowe, kołnierzyki, kombinezony, koszule, krawaty, kurtki wełniane, kurtki futrzane z kapturem, legginsy, marynarki - ubrania, mundury, nakrycia głowy, odzież, odzież gotowa, odzież na gimnastykę, stroje na maskaradę, odzież wodoodporna, odzież z imitacji skóry, odzież ze skóry, okrycia wierzchnie, obuwie, cholewki do butów, okucia do butów, stroje plażowe, paski, płaszcze, podkoszulki, podszewki jako elementy ubrań, skarpetki, spodnie, spódnice, sukienki, swetry, T-shirty, żakiety.

(111) **177081** (220) 2003 06 09 (210) 265990  
(151) 2006 07 05 (441) 2003 12 15  
(732) Firma Handlowa „MBM - POL” Marian Michałek, Kraków, PL.  
(540)



(531) 27.5.13  
(510), (511) **25** bezrękawniki, bielizna, bluzki koszulowe, chusty, czapki, daszki do czapek, odzież z dzianiny, majtki dla dzieci, ubrania dżersejowe, ubrania gabardynowe, garnitury, getry, kamizelki, kaptury do ubrań, kąpielowe kostiumy, kieszenie dla odzieży, kieszenie kwadratowe, kołnierzyki, kombinezony, koszule, krawaty, kurtki wełniane, kurtki futrzane z kapturem, legginsy, marynarki - ubrania, mundury, nakrycia głowy, odzież, odzież gotowa, odzież na gimnastykę, stroje na maskaradę, odzież wodoodporna, odzież z imitacji skóry, odzież ze skóry, okrycia wierzchnie, obuwie, cholewki do butów, okucia do butów, stroje plażowe, paski, płaszcze, podkoszulki, podszewki jako elementy ubrań, skarpetki, spodnie, spódnice, sukienki, swetry, T-shirty, żakiety.

(111) **177082** (220) 2003 06 09 (210) 265991  
 (151) 2006 07 05 (441) 2003 12 15  
 (732) Firma Handlowa „MBM - POL” Marian Michałek, Kraków, PL.  
 (540)



Kolor znaku: czarny, biały, czerwony, szary

(531) 1.17.1, 24.9.2, 27.5.5, 29.1.12

(510), (511) **25** bezrękawniki, bielizna, bluzki koszulowe, chusty, czapki, daszki do czapek, odzież z dzianiny, majtki dla dzieci, ubrania dżersejowe, ubrania gabardynowe, garnitury, getry, kamizelki, kaptury do ubrań, kąpielowe kostiumy, kieszenie dla odzieży, kieszenie kwadratowe, kołnierzyki, kombinezony, koszule, krawaty, kurtki wełniane, kurtki futrzane z kapturem, legginsy, marynarki - ubrania, mundury, nakrycia głowy, odzież, odzież gotowa, odzież na gimnastykę, stroje na maskaradę, odzież wodoodporna, odzież z imitacji skóry, odzież ze skóry, okrycia wierzchnie, obuwie, cholewki do butów, okucia do butów, stroje plażowe, paski, płaszcze, podkoszulki, podszewki jako elementy ubrań, skarpetki, spodnie, spódnice, sukienki, swetry, T-shirty, żakiety.

(111) **177083** (220) 2003 06 12 (210) 266131  
 (151) 2006 07 05 (441) 2003 12 15  
 (732) „KAZGOD” Spółka z o.o., Błonie, PL.  
 (540) Kazgod

(510), (511) **01** środki chemiczne dla rolnictwa, **05** środki ochrony roślin, **19** materiały kopalniane dla budownictwa: żwir, piasek, glina, kaolin, kamień, kruszywa, **29** zwierzyzna łowna (nieżywa), **31** produkty rolnicze, ogrodnicze, nasiona, pasze, zwierzęta hodowlane, **39** usługi transportowe ludzi, zwierząt, towarów, usługi magazynowania towarów, przeładunek towarów, **44** hodowla zwierząt, łowiectwo, wynajem maszyn i urządzeń rolniczych.

(111) **177084** (220) 2003 06 12 (210) 266132  
 (151) 2006 07 05 (441) 2003 12 15  
 (732) „KAZGOD” Spółka z o.o., Błonie, PL.  
 (540)



Kolor znaku: biały, zielony

(531) 5.7.2, 27.5.1, 29.1.3

(510), (511) **01** środki chemiczne dla rolnictwa, **05** środki ochrony roślin, **19** materiały kopalniane dla budownictwa: żwir, piasek, glina, kaolin, kamień, kruszywa, **29** zwierzyzna łowna (nieżywa), **31** produkty rolnicze, ogrodnicze, nasiona, pasze, zwierzęta hodowlane, **39** usługi transportowe ludzi, zwierząt, towarów, usługi magazynowania towarów, przeładunek towarów, **44** hodowla zwierząt, łowiectwo, wynajem maszyn i urządzeń rolniczych.

(111) **177085** (220) 2003 06 12 (210) 266133  
 (151) 2006 07 05 (441) 2003 12 15  
 (732) „KAZGOD” Spółka z o.o., Błonie, PL.

(540) Kazgod - w trosce o twoje plony

(510), (511) **01** środki chemiczne dla rolnictwa, **05** środki ochrony roślin, **19** materiały kopalniane dla budownictwa: żwir,

piasek, glina, kaolin, kamień, kruszywa, **29** zwierzyzna łowna (nieżywa), **31** produkty rolnicze, ogrodnicze, nasiona, pasze, zwierzęta hodowlane, **39** usługi transportowe ludzi, zwierząt, towarów, usługi magazynowania towarów, przeładunek towarów, **44** hodowla zwierząt, łowiectwo, wynajem maszyn i urządzeń rolniczych.

(111) **177086** (220) 2003 06 12 (210) 266136  
 (151) 2006 07 05 (441) 2003 12 15  
 (732) EKO HOLDING Spółka z o.o., Wrocław, PL.  
 (540)



Kolor znaku: ciemnozielony, zielony, biały, szary, żółty,

jasnobrązowy, czerwony, jasnozielony, niebieski, brązowy

(531) 5.3.11, 5.5.4, 5.5.23, 6.19.11, 8.3.1, 19.1.8, 25.1.15, 26.1.1, 27.5.1, 29.1.15

(510), (511) **29** produkty mleczarskie, śmietana.

(111) **177087** (220) 2003 06 13 (210) 266168  
 (151) 2006 07 05 (441) 2003 12 15  
 (732) „NORTH FISH POLSKA” Spółka z o.o., Kielce, PL.  
 (540)



Kolor znaku: ceglasty, biały

(531) 26.4.4, 27.5.1, 29.1.1

(510), (511) **29** przekąski i potrawy na bazie mięsa, mleka, jaj, owoców lub warzyw, bita śmietana, chrupki owocowe i warzywne, sałatki owocowe i warzywne, wędliny, **30** wyroby cukiernicze, ciasta i ciastka niesłodzone, lody, desery, przekąski na bazie mąki i produktów zbożowych, kawa, herbata, napoje na bazie kawy, herbaty, kakao lub czekolady, **32** piwo, napoje bezalkoholowe, soki, wody mineralne, **33** napoje alkoholowe, **41** rozrywka, prowadzenie klubów, **43** usługi prowadzenia barów, kawiarni i restauracji, przygotowywanie dań oraz napojów na zamówienie oraz ich dostawa.

(111) **177088** (220) 2003 06 13 (210) 266194  
 (151) 2006 07 05 (441) 2003 12 15  
 (732) MEDcom Spółka z o.o., Wrocław, PL.  
 (540)



Kolor znaku: czerwony, niebieski, zielony, żółty

(531) 27.5.1, 29.1.15



(510), (511) **03** środki przeznaczone do prania odzieży niemowlęcej, kosmetyki dla niemowląt, **05** produkty higieniczne, opatrunkowe i sanitarne o przeznaczeniu medycznym, pieluchy bibułowo-foliowe przeznaczone dla chorych, wkładki higieniczne, podkłady higieniczne, tampony, chusteczki higieniczne nasączone płynami farmaceutycznymi, pielucho-majtki dla chorych z brakiem kontroli czynności fizjologicznych, produkty farmaceutyczne i weterynaryjne, zioła, nalewki, oleje, napoje do celów leczniczych, witaminy i preparaty witaminowe, żywność dla niemowląt, substancje dietetyczne do celów leczniczych, materiały podkładowe nasączone środkami dezynfekcyjnymi dla celów medycznych, takie jak podkłady, waciki, chusteczki, tampony, **16** produkty higieniczne z papieru i celulozy, zwłaszcza: pieluchy jednorazowe, pielucho-majtki, ręczniki, serwetki, chusteczki, śliniaki, papier toaletowy, papierowa bielizna stołowa, bibuły i filtry papierowe, **25** ubrania dziecięce z materiałów tekstylnych, pieluszki, pielucho-majtki i śliniaki wykonane z materiałów tekstylnych, bielizna dziecięca i niemowlęca.

(111) **177089** (220) 2003 06 16 (210) 266225  
(151) 2006 07 05 (441) 2003 12 29  
(732) EMAS Sp. z o.o., Murowaniec-Lipniki, PL..  
(540)

# EMAS

(531) 27.5.1  
(510), (511) **16** papier, papier falisty, karton, tektura, opakowania i pudełka z papieru i kartonu, torby do pakowania z papieru i tworzyw sztucznych, bibuła filtracyjna, etykiety nie z materiału tekstylnego, szpule papierowe, nasadki z tektury, foremki z papieru i kartonu, artykuły szkolne papierowe, **39** magazynowanie towarów, **40** drukowanie.

(111) **177090** (220) 2003 06 16 (210) 266239  
(151) 2006 07 26 (441) 2003 12 29  
(732) Vinci & Vinci Spółka z o.o., Katowice, PL.  
(540) Vinci & Vinci

(510), (511) **35** zarządzanie i kierowanie w zakresie prowadzenia działalności gospodarczej, doradztwo w zakresie prowadzenia działalności gospodarczej i zarządzania, badanie rynku i opinii publicznej, usługi w zakresie rachunkowości i księgowości, reklama, pośrednictwo pracy, usługi sekretarskie, organizacja targów i wystaw, zarządzanie holdingami, przetwarzanie danych, pozyskiwanie danych do komputerowych baz danych, systematyzacja danych do komputerowych baz danych, **36** wynajmowanie pomieszczeń biurowych (nieruchomości), zarządzanie nieruchomościami mieszkalnymi, zarządzanie nieruchomościami niemieszkalnymi, **41** tłumaczenia, **42** usługi prawne, doradztwo w zakresie sprzętu komputerowego, aktualizacja oprogramowania komputerowego, instalacja oprogramowania komputerowego, konserwacja oprogramowania komputerowego, powielanie oprogramowania komputerowego, projektowanie oprogramowania komputerowego, programowanie oprogramowania komputerowego, odzyskiwanie danych komputerowych, projektowanie systemów komputerowych, konwersja danych przez programy komputerowe.

(111) **177091** (220) 2003 06 16 (210) 266240  
(151) 2006 07 26 (441) 2003 12 29  
(732) Vinci & Vinci Spółka z o.o., Katowice, PL.  
(540) V & V

(510), (511) **35** zarządzanie i kierowanie w zakresie prowadzenia działalności gospodarczej, doradztwo w zakresie prowadzenia działalności gospodarczej i zarządzania, badanie rynku i opinii publicznej, usługi w zakresie rachunkowości i księgowości, reklama, pośrednictwo pracy, usługi sekretarskie, organizacja targów i wystaw, zarządzanie holdingami, przetwarzanie danych, pozyskiwanie danych do komputerowych baz danych, systematyzacja danych do komputerowych baz danych, **36** wynajmowanie pomieszczeń biurowych (nieruchomości), zarządzanie nieruchomościami mieszkalnymi, zarządzanie nieruchomościami niemieszkalnymi, **41** tłumaczenia, **42** usługi prawne, doradztwo w zakresie sprzętu kompu-

terowego, aktualizacja oprogramowania komputerowego, instalacja oprogramowania komputerowego, konserwacja oprogramowania komputerowego, powielanie oprogramowania komputerowego, projektowanie oprogramowania komputerowego, programowanie oprogramowania komputerowego, odzyskiwanie danych komputerowych, projektowanie systemów komputerowych, konwersja danych przez programy komputerowe.

(111) **177092** (220) 2003 06 16 (210) 266241  
(151) 2006 07 26 (441) 2003 12 29  
(732) Vinci & Vinci Spółka z o.o., Katowice, PL.  
(540) Vinci

(510), (511) **35** zarządzanie i kierowanie w zakresie prowadzenia działalności gospodarczej, doradztwo w zakresie prowadzenia działalności gospodarczej i zarządzania, badanie rynku i opinii publicznej, usługi w zakresie rachunkowości i księgowości, reklama, pośrednictwo pracy, usługi sekretarskie, organizacja targów i wystaw, zarządzanie holdingami, przetwarzanie danych, pozyskiwanie danych do komputerowych baz danych, systematyzacja danych do komputerowych baz danych, **36** wynajmowanie pomieszczeń biurowych (nieruchomości), zarządzanie nieruchomościami mieszkalnymi, zarządzanie nieruchomościami niemieszkalnymi, **41** tłumaczenia, **42** usługi prawne, doradztwo w zakresie sprzętu komputerowego, aktualizacja oprogramowania komputerowego, instalacja oprogramowania komputerowego, konserwacja oprogramowania komputerowego, powielanie oprogramowania komputerowego, projektowanie oprogramowania komputerowego, programowanie oprogramowania komputerowego, odzyskiwanie danych komputerowych, projektowanie systemów komputerowych, konwersja danych przez programy komputerowe.

(111) **177093** (220) 2003 06 17 (210) 266309  
(151) 2006 07 05 (441) 2003 12 29  
(732) DAZA S.C. Anna Gajek, Łukasz Jarmoszewicz, Toruń, PL.  
(540) daza

(510), (511) **16** foldery, plakaty, prospekty, kalendarze, obrazy, książki, broszury, komiksy, gazety, **35** rozpowszechnianie materiałów reklamowych, uaktualnianie materiałów reklamowych, prowadzenie reklamy na rzecz osób trzecich, prowadzenie galerii w celu sprzedaży wystawianych obiektów, **42** projektowanie witryn www., projektowanie dekoracji wnętrz, projektowanie stoisk targowych, projektowanie wzorów przemysłowych.

(111) **177094** (220) 2003 06 18 (210) 266400  
(151) 2006 07 07 (441) 2003 12 29  
(732) 2946033 Canada Inc. (The Mad Science Group), Montreal, CA.  
(540)



(531) 1.13.1, 26.1.6, 27.5.1  
(510), (511) **16** papier, karton i wyroby z tych materiałów nie ujęte w innych klasach, druki, materiały introligatorskie, fotografie, materiały piśmienne, kleje do materiałów piśmiennych i do celów domowych, materiały dla artystów, pędzle malarskie, maszyny do pisania i sprzęt biurowy (z wyjątkiem mebli), materiały szkoleniowe i instruktażowe (z wyjątkiem aparatów), włączając książki, gry planszowe, książki naukowo-edukacyjne, czasopisma, czasopisma rozrywkowe dla dzieci i młodzieży, terminarze, książeczki rozwijające sprawność umysłową i manualną, książki z ćwiczeniami, książki z obrazkami, książki z opowiadaniem, książki do kolorowania oraz albumy na wycinki prasowe, regulaminy i instrukcje obsługi dla warsztatów, plany lekcyjne, poradniki instruktażowe, poradniki dla nauczycieli, podręczniki instruktażowe z dziedziny sztuki i rzemiosła, książki z dziedziny rozrywki dla dzieci i dla młodzieży, karty do

kolekcjonowania i do wymienia się, nalepki, materiały z tworzyw sztucznych do pakowania, czcionki drukarskie, matryce, **25** odzież, obuwie i nakrycia głowy, **28** gry i zabawki, artykuły gimnastyczne i sportowe nie ujęte w innych klasach, ozdoby choinkowe, gry automatyczne inne niż stosowane z telewizorem oraz urządzenia do gier elektronicznych inne niż używane z telewizorem, gry zręcznościowe, figurki typu action, figurki do zabawy i akcesoria do nich, pudełka zabawki i pudełka do przechowywania zabawek, zabawki samochody, wieloczynnościowe zabawki dla dzieci i niemowląt, lalki, akcesoria dla lalek, lalki szmaciane, gry stołowe, gry sprawnościowe, gry karciane, grzechotki, gryzaki dla niemowląt, zabawki do kąpielii, zabawki na wodę, zabawki jeżdżące, niejeżdżące zabawki transportujące, zabawki pluszowe, zabawki z miękkich tworzyw, zabawki na baterie, zabawki drewniane, zabawki ruchome, zabawki pojazdy, zabawki modele, rakietki zabawki, pistolety zabawki, zabawki grające, zabawki z tworzyw sztucznych, zabawki - figurki wytłaczane z tworzyw sztucznych, balony do zabawy, zabawki z winylu, zabawki z tkanin, pacynki, zabawki piszczące do ściskania, zabawki wypychane, zabawki mówiące, zabawki nadmuchiwane, zabawki odlewane także jako drobne prezenty na przyjęcia, skarbonki, zabawki - pozytywyki, piłki, piłki do zabawy, piłki do koszykówki, piłki futbolowe, piłki do gry w piłkę nożną, piłki tenisowe, piłki baseballowe, balony, zestawy do rzemiosła artystycznego dla dzieci, sztalugi, pojemniki organizery dla rzemiosła artystycznego, rurki do puszczania baniek mydlanych, latawce, układanki, deskorolki, maski, hełmy zabawki, zestawy do budowania, służące do zabawy zestawy kubeczków-foremek z pokrywkami do mieszania substancji plastycznych wraz z zestawami do ich składania, zestawy magiczne do zabawy, zestawy naukowe do zabawy, **41** usługi rozrywkowe i edukacyjne oraz szkoleniowe obejmujące przedstawienia teatralne oraz przedstawienia i programy multimedialne, programy telewizyjne, praktyczne programy edukacyjne i rozrywkowe o tematyce naukowej, produkcja, publikacja i rozpowszechnianie programów dla sieci telewizyjnych, radiowych, sieci kin oraz sieci dystrybucji filmów, nagrań wideo i programów audio.

(111) **177095** (220) 2003 06 18 (210) 266401  
 (151) 2006 07 07 (441) 2003 12 29  
 (732) 2946033 Canada Inc. (The Mad Science Group), Montreal, CA.  
 (540) MAD SCIENCE

(510), (511) **16** papier, karton i wyroby z tych materiałów nie ujęte w innych klasach, druki, materiały introigatorskie, fotografie, materiały piśmienne, kleje do materiałów piśmiennych i do celów domowych, materiały dla artystów, pędzle malarskie, maszyny do pisanie i sprzęt biurowy (z wyjątkiem mebli), materiały szkoleniowe i instruktażowe (z wyjątkiem aparatów), włączając książki, gry planszowe, książki naukowo-edukacyjne, czasopisma, czasopisma rozrywkowe dla dzieci i młodzieży, terminarze, książeczki rozwijające sprawność umysłową i manualną, książki z ćwiczeniami, książki z obrazkami, książki z opowiadaniem, książki do kolorowania oraz albumy na wycinki prasowe, regulaminy i instrukcje obsługi dla warsztatów, plany lekcyjne, poradniki instruktażowe, poradniki dla nauczycieli, podręczniki instruktażowe z dziedziny sztuki i rzemiosła, książki z dziedziny rozrywki dla dzieci i dla młodzieży, karty do kolekcjonowania i do wymienia się, nalepki, materiały z tworzyw sztucznych do pakowania, czcionki drukarskie, matryce, **25** odzież, obuwie i nakrycia głowy, **28** gry i zabawki, artykuły gimnastyczne i sportowe nie ujęte w innych klasach, ozdoby choinkowe, gry automatyczne inne niż stosowane z telewizorem oraz urządzenia do gier elektronicznych inne niż używane z telewizorem, gry zręcznościowe, figurki typu action, figurki do zabawy i akcesoria do nich, pudełka zabawki i pudełka do przechowywania zabawek, zabawki samochody, wieloczynnościowe zabawki dla dzieci i niemowląt, lalki, akcesoria dla lalek, lalki szmaciane, gry stołowe, gry sprawnościowe, gry karciane, grzechotki, gryzaki dla niemowląt, zabawki do kąpielii, zabawki na wodę, zabawki jeżdżące, niejeżdżące zabawki transportujące, zabawki pluszowe, zabawki z miękkich tworzyw, zabawki na baterie, zabawki drewniane, zabawki ruchome, zabawki pojazdy, zabawki modele, rakietki zabawki, pistolety zabawki, zabawki grające, zabawki z tworzyw sztucznych, zabawki - figurki wytłaczane z tworzyw sztucznych, balony do zabawy, zabawki z winylu, zabawki z tkanin, pacynki, zabawki piszczące do ściskania, zabawki wypychane, zabawki mówiące, zabawki nadmuchiwane, zabawki odlewane także jako drobne prezenty na przyjęcia, skarbonki, zabawki - pozytywyki, piłki, piłki do zabawy, piłki do koszykówki, piłki futbolowe, piłki do gry w piłkę nożną, piłki teni-

sowe, piłki baseballowe, balony, zestawy do rzemiosła artystycznego dla dzieci, sztalugi, pojemniki organizery dla rzemiosła artystycznego, rurki do puszczania baniek mydlanych, latawce, układanki, deskorolki, maski, hełmy zabawki, zestawy do budowania, służące do zabawy zestawy kubeczków-foremek z pokrywkami do mieszania substancji plastycznych wraz z zestawami do ich składania, zestawy magiczne do zabawy, zestawy naukowe do zabawy, **41** usługi rozrywkowe i edukacyjne oraz szkoleniowe obejmujące przedstawienia teatralne oraz przedstawienia i programy multimedialne, programy telewizyjne, praktyczne programy edukacyjne i rozrywkowe o tematyce naukowej, produkcja, publikacja i rozpowszechnianie programów dla sieci telewizyjnych, radiowych, sieci kin oraz sieci dystrybucji filmów, nagrań wideo i programów audio.

(111) **177096** (220) 2003 06 18 (210) 266415  
 (151) 2006 07 07 (441) 2003 12 29  
 (732) FARMINA Sp. z o.o., Kraków, PL.  
 (540) FEMIFARM  
 (510), (511) **03** kosmetyki, **05** produkty farmaceutyczne, dietetyczne substancje, dietetyczna żywność do celów leczniczych.

(111) **177097** (220) 2003 06 20 (210) 266425  
 (151) 2006 07 07 (441) 2003 12 29  
 (732) Expert Krak Spółka z o.o., Kraków, PL.  
 (540)



Kolor znaku: czarny, czerwony

(531) 27.5.1, 29.1.1, 29.1.8  
 (510), (511) **03** kosmetyki do opalania, perfumy i produkty perfumowane, **05** preparaty do czyszczenia szkieł kontaktowych, **09** okulary korekcyjne i przeciwsłoneczne, binokle, etui na okulary i binokle, szkła kontaktowe, szkła optyczne, okulary ochronne do uprawiania sportów, **25** bielizna, nakrycia głowy, damska i męska odzież i obuwie plażowe, wieczorowe i sportowe, płaszcze i kurtki, marynarki, piżamy, koszule nocne, **32** wody mineralne gazowane i niegazowane, wody i napoje gazowane, wody sodowe, wody stołowe, napoje owocowe niegazowane, inne napoje bezalkoholowe, soki owocowe, syropy.

(111) **177098** (220) 2003 06 20 (210) 266426  
 (151) 2006 07 07 (441) 2003 12 29  
 (732) Expert Krak Spółka z o.o., Kraków, PL.  
 (540) EXCITE

(510), (511) **03** kosmetyki do opalania, perfumy i produkty perfumowane, **05** preparaty do czyszczenia szkieł kontaktowych, **09** okulary korekcyjne i przeciwsłoneczne, binokle, etui na okulary i binokle, szkła kontaktowe, szkła optyczne, okulary ochronne do uprawiania sportów, **25** bielizna, nakrycia głowy, damska i męska odzież i obuwie plażowe, wieczorowe i sportowe, płaszcze i kurtki, marynarki, piżamy, koszule nocne, **32** wody mineralne gazowane i niegazowane, wody i napoje gazowane, wody sodowe, wody stołowe, napoje owocowe niegazowane, inne napoje bezalkoholowe, soki owocowe, syropy.

(111) **177099** (220) 2003 07 11 (210) 266508  
 (151) 2006 07 20 (441) 2004 01 12  
 (732) Phoenix Press Sp. z o.o. Sp. komandytowa, Wrocław, PL.  
 (540)



Kolor znaku: morski

(531) 20.7.1, 26.3.23, 27.5.1, 29.1.3  
 (510), (511) **16** czasopisma, książki.

(111) **177100** (220) 2003 06 23 (210) 266511  
 (151) 2006 07 20 (441) 2003 12 29  
 (732) JAL Sp. z o.o., Tychy, PL.  
 (540)



Kolor znaku: granatowy, biały, czerwony  
 (531) 26.1.4, 27.5.1, 29.1.1, 29.1.4, 29.1.6  
 (510), (511) **01** soda kalcynowana ciężka, soda kalcynowana lekka, węglan sodu ciężki, węglan sodu lekki, soda kaustyczna, soda oczyszczona.

(111) **177101** (220) 2003 10 27 (210) 271698  
 (151) 2006 08 17 (441) 2004 04 19  
 (732) „GLANC” Zakład Usług Porządkowych Maria Mrówczyńska, Kraków, PL.  
 (540) Glanc  
 (510), (511) **37** pranie bielizny, prasowanie bielizny, czyszczenie od wewnątrz w budynkach, czyszczenie od zewnątrz budynków, czyszczenie odzieży, czyszczenie okien, pranie, **44** niszczenie chwastów, ogrodnictwo, projektowanie ogrodów, pielęgnacja trawników.

(111) **177102** (220) 2003 06 23 (210) 266514  
 (151) 2006 07 20 (441) 2003 12 29  
 (732) JAL Sp. z o.o., Tychy, PL.  
 (540)



Kolor znaku: granatowy, czerwony, biały  
 (531) 26.4.2, 27.5.1, 29.1.1, 29.1.4, 29.1.6  
 (510), (511) **01** soda kalcynowana ciężka, soda kalcynowana lekka, węglan sodu ciężki, węglan sodu lekki, soda kaustyczna, soda oczyszczona.

(111) **177103** (220) 2003 06 23 (210) 266525  
 (151) 2006 07 20 (441) 2003 12 29  
 (732) Eli Lilly and Company, Indianapolis, US.  
 (540) YENTREVE  
 (510), (511) **05** preparaty farmaceutyczne do oddziaływania na centralny układ nerwowy, preparaty farmaceutyczne do zapobiegania i leczenia przypadłości nietrzymania moczu.

(111) **177104** (220) 2003 06 26 (210) 266673  
 (151) 2006 07 07 (441) 2003 12 29  
 (732) GlaxoSmithKline Pharmaceuticals Spółka Akcyjna, Poznań, PL.  
 (540) Vitaminella  
 (510), (511) **05** preparaty farmaceutyczne, leki, dietetyczne środki medyczne i lecznicze, odżywki medyczne, środki wspomagające leczenie, dietetyczne środki spożywcze do celów medycznych.

(111) **177105** (220) 2003 06 27 (210) 266702  
 (151) 2006 07 07 (441) 2003 12 29  
 (732) „SOLARIS” Monika Łapińska, Katowice, PL.  
 (540)



Kolor znaku: biały, czarny, żółty  
 (531) 1.3.2, 27.5.1, 29.1.12

(510), (511) **11** lampy ultrafioletowe do celów innych niż lecznicze, urządzenia do opalania się, instalacje do saun, urządzenia kosmetyczne do wytwarzania pary, do oświetlania i do ogrzewania, **41** szkolenia w zakresie usług kosmetycznych i usług mających na celu zapewnienie komfortu fizycznego oraz poprawy kondycji fizycznej, **44** usługi salonu fryzjerskiego, usługi manicure, usługi salonu piękności, usługi masażu, usługi aromaterapii, usługi fizykoterapii, usługi tatuażu, usługi solarium.

(111) **177106** (220) 2003 06 27 (210) 266704  
 (151) 2006 07 07 (441) 2003 12 29  
 (732) „SOLARIS” Monika Łapińska, Katowice, PL.  
 (540) extreme  
 (510), (511) **11** lampy ultrafioletowe do celów innych niż lecznicze, urządzenia do opalania się.

(111) **177107** (220) 2003 06 30 (210) 266774  
 (151) 2006 07 10 (441) 2004 01 12  
 (732) Firma Handlowo-Usługowa „M.W.& TIMES IS MONEY” Marek Wesołowski, Stary Kisielin, PL.  
 (540)



Kolor znaku: czarny, czerwony  
 (531) 17.1.2, 25.7.15, 27.5.5, 29.1.12  
 (510), (511) **35** prowadzenie sklepu i/lub hurtowni z artykułami i materiałami dla budownictwa, **37** budowa i naprawy magazynów, budowa pawilonów i sklepów targowych, budownictwo przemysłowe, informacja budowlana, instalowanie i naprawa urządzeń elektrycznych, instalowanie oraz naprawa urządzeń klimatyzacyjnych, izolowanie i uszczelnianie budynków, malowanie i tapetowanie, montaż i naprawy instalacji ogrzewania, montaż rusztowań, murowanie, nadzór budowlany, rozbiórka budynków, tynkowanie usługi dekar-skie, usługi hydrauliczne, wynajem sprzętu budowlanego.

(111) **177108** (220) 2003 06 30 (210) 266800  
 (151) 2006 07 10 (441) 2004 01 12  
 (732) MCM Computer Marcin Walkowiak, Poznań, PL.; MCM Computer Hurt Maciej Czopierski, Poznań, PL.  
 (540)



Kolor znaku: czerwony, ciemnoniebieski  
 (531) 27.5.1, 29.1.12  
 (510), (511) **02** tusze i tonery do kopiarek i drukarek komputerowych, **09** komputery i ich części oraz pozostały sprzęt informatyczny, programy komputerowe, nośniki danych, urządzenia do nagrywania, transmisji lub reprodukcji dźwięku lub obrazu, urządzenia i przyrządy naukowe, elektryczne, fotograficzne, kinematograficzne, optyczne, pomiarowe, sygnalizacyjne, wagowe, kontrolne, liczące, do celów dydaktycznych, **16** papier, tektura i wyroby z tych materiałów (nie ujęte w innych klasach), druki, materiały fotograficzne, materiały piśmienne, artykuły biurowe (z wyjątkiem mebli), materiały z tworzyw sztucznych do pakowania (nie ujęte w innych klasach), **37** usługi w zakresie instalowania, konserwacji oraz naprawy komputerów i pozostałego sprzętu informatycznego, instalowanie, konserwacja oraz naprawy biurowych maszyn i urządzeń, **42** usługi w zakresie wypożyczania komputerów, pozostałego sprzętu informatycznego, usługi projektowania, instalowania, konserwacji, powielania i wypożyczania oprogramowania komputerowego.  
 (551) wspólne prawo ochronne

(111) **177109** (220) 2003 06 30 (210) 266825  
 (151) 2006 07 24 (441) 2004 01 12  
 (732) Zakłady Tworzyw Sztucznych „Erg-Bieruń” S.A., Bieruń, PL.  
 (540) ERGONEL  
 (510), (511) **13** zapalniki do materiałów wybuchowych.

(111) **177110** (220) 2003 06 30 (210) 266831  
 (151) 2006 07 28 (441) 2004 01 12  
 (732) Ziółkowski Józef, Włocławek, PL.  
 (540)

Chleb żytni  
 Ziółkowskiego

(531) 27.5.1  
 (510), (511) **30** chleb, **35** prowadzenie sklepów - sprzedaż chleba.

(111) **177111** (220) 2003 07 01 (210) 266852  
 (151) 2006 07 27 (441) 2004 01 12  
 (732) TOTAL SA, Courbevoie, FR.  
 (540) HYDROSEAL  
 (510), (511) **01** produkty chemiczne przeznaczone dla przemysłu, rozpuszczalniki, preparaty odtłuszczające, preparaty ułatwiające wyjmowanie z form, **04** oleje przemysłowe i tłuszcze, smary, rozpuszczalniki na bazie nafty, cieciec chłodząco-smarujące.

(111) **177112** (220) 2003 07 01 (210) 266861  
 (151) 2006 07 27 (441) 2004 01 12  
 (732) Pelican Products, Inc., Torrance, US.  
 (540) PELI  
 (510), (511) **11** oświetlenie przenośne, włączając latarki elektryczne, latarki wodoszczelne, latarki wodoodporne, latarki na baterie, latarki ręczne, lampy oświetleniowe, lampy oświetleniowe wodoszczelne, lampy oświetleniowe wodoodporne, lampy oświetleniowe zasilane przez baterie, lampy oświetleniowe ręczne, lampy górnicze oraz akcesoria, włączając stojaki, zapięcia, pasy z uchwytami na akcesoria, ładowarki oraz części zamienne, **20** futerały i pojemniki, w szczególności futerały i pojemniki hermetyczne i wodoszczelne z żywic lekkich oraz akcesoria jako części futerałów i pojemników włączając elastyczne wkładki i przegrody, taśmy, plakietki identyfikacyjne, zamki oraz części wymienne, niemetalowe stojaki na butle do nurkowania, niemetalowe boje znakowe.

(111) **177113** (220) 2003 07 01 (210) 266862  
 (151) 2006 07 27 (441) 2004 01 12  
 (732) Pelican Products, Inc., Torrance, US.  
 (540)



(531) 26.1.1, 26.13.25  
 (510), (511) **11** oświetlenie przenośne, włączając latarki elektryczne, latarki wodoszczelne, latarki wodoodporne, latarki na baterie, latarki ręczne, lampy oświetleniowe, lampy oświetleniowe wodoszczelne, lampy oświetleniowe wodoodporne, lampy oświetleniowe zasilane przez baterie, lampy oświetleniowe ręczne, lampy górnicze oraz akcesoria, włączając stojaki, zapięcia, pasy z uchwytami na akcesoria, ładowarki oraz części zamienne, **20** futerały i pojemniki, w szczególności futerały i pojemniki hermetyczne i wodoszczelne z żywic lekkich oraz akcesoria jako części futerałów i pojemników włączając elastyczne wkładki i przegrody, taśmy, plakietki identyfikacyjne, zamki oraz części wymienne, niemetalowe stojaki na butle do nurkowania, niemetalowe boje znakowe.

(111) **177114** (220) 2003 07 01 (210) 266865  
 (151) 2006 07 27 (441) 2004 01 12  
 (732) Ed.Geistlich Söhne AG für chemische Industrie, Wolhusen, CH.  
 (540) BIO-GIDE  
 (510), (511) **10** membrany resorbowalne stosowane w chirurgii dentystrycznej, szczękowo-twarzowej oraz w chirurgii ortopedycznej.

(111) **177115** (220) 2003 07 01 (210) 266866  
 (151) 2006 07 27 (441) 2004 01 12  
 (732) Ed.Geistlich Söhne AG für chemische Industrie, Wolhusen, CH.  
 (540) BIO-OSS  
 (510), (511) **10** materiał kostny stosowany w implantacji dentystrycznej, medycznej i chirurgicznej.

(111) **177116** (220) 2003 07 01 (210) 266867  
 (151) 2006 07 27 (441) 2004 01 12  
 (732) BRECKLAND TOBACCO INTERNATIONAL LIMITED, Wilmington, US.  
 (540) MATRIX  
 (510), (511) **34** tytoń, artykuły dla palaczy, zapalaki.

(111) **177117** (220) 2003 07 02 (210) 266875  
 (151) 2006 07 28 (441) 2004 01 12  
 (732) Rehabilitacyjne Szpitalne Urządzenia Techniczne Waldemar Cieślak, Warszawa, PL.  
 (540)



Kolor znaku: czarny, czerwony  
 (531) 27.5.1, 29.1.12  
 (510), (511) **10** poduszki do celów leczniczych, poduszki nadmuchiwane do celów leczniczych, poduszki przeciw bezsenności, **24** poszewki do poduszki.

(111) **177118** (220) 2003 07 02 (210) 266914  
 (151) 2006 07 17 (441) 2004 01 12  
 (732) Colgate-Palmolive Company, New York, US.  
 (540) COLGATE DESIGNER  
 (510), (511) **21** szczoteczki do zębów.

(111) **177119** (220) 2003 07 10 (210) 267234  
 (151) 2006 06 05 (441) 2004 01 12  
 (732) Mirosława Karlsson, Warszawa, PL.  
 (540) SZANSA NA BIZNES  
 (510), (511) **35** reklama, **41** produkcja programów telewizyjnych, produkcja filmów, filmowanie na taśmach wideo, rozrywka.

(111) **177120** (220) 2003 07 14 (210) 267349  
 (151) 2006 08 11 (441) 2004 01 26  
 (732) Zakład Przetwórstwa Mięsnego „Tarczyński” S.A., Trzebnica, PL.  
 (540)



Kolor znaku: niebieski, błękitny, czerwony, biały, żółty, zielony  
 (531) 2.3.23, 3.4.20, 5.9.24, 8.5.3, 27.5.1, 29.1.15  
 (510), (511) **29** parówki.

(111) **177121** (220) 2003 06 05 (210) 265789  
 (151) 2006 08 24 (441) 2003 12 15  
 (732) „MILLROY” Rafał Łochowski i Krzysztof Łochowski  
 Spółka Jawna, Warszawa, PL.  
 (540) PSTRYK  
 (510), (511) **09** sprzęt fotograficzny, aparaty analogowe, cyfrowe, kamery, akcesoria, **37** naprawa, serwis, **40** usługi fotograficzne, usługi poligraficzne, druk.

(111) **177122** (220) 2003 07 21 (210) 267660  
 (151) 2006 06 12 (441) 2004 01 26  
 (732) JERONIMO MARTINS DYSTRYBUCJA Spółka z ograniczoną odpowiedzialnością, Poznań, PL.  
 (540) Dobrusia  
 (510), (511) **30** makaron.

(111) **177123** (220) 2003 07 21 (210) 267665  
 (151) 2006 06 12 (441) 2004 01 26  
 (732) JERONIMO MARTINS DYSTRYBUCJA Spółka z ograniczoną odpowiedzialnością, Poznań, PL.  
 (540) Marine King  
 (510), (511) **29** ryby wędzone i mrożone, przetwory rybne.

(111) **177124** (220) 2003 07 21 (210) 267671  
 (151) 2006 06 06 (441) 2004 01 26  
 (732) JERONIMO MARTINS DYSTRYBUCJA Sp. z o.o., Poznań, PL.  
 (540) Bella Italia  
 (510), (511) **30** słodczyce, ciastka, wafle, rurki wafłowe.

(111) **177125** (220) 2003 07 23 (210) 267743  
 (151) 2006 08 11 (441) 2004 01 26  
 (732) Zakłady Farmaceutyczne „UNIA” Spółdzielnia Pracy, Warszawa, PL.  
 (540) Alantan  
 (510), (511) **03** kosmetyki, środki do pielęgnacji ciała, **05** preparaty medyczne zawarte w tej klasie, środki farmaceutyczne, weterynaryjne, sanitarne, odkażające.

(111) **177126** (220) 2003 07 28 (210) 267887  
 (151) 2006 07 17 (441) 2004 02 09  
 (732) ICN POLFA Rzeszów S.A., Rzeszów, PL.  
 (540) cimegast  
 (510), (511) **05** preparaty farmaceutyczne, leki hamujące wydzielanie kwasu solnego, soku żołądkowego oraz pepsyny.

(111) **177127** (220) 2003 08 18 (210) 268772  
 (151) 2006 07 12 (441) 2004 02 23  
 (732) SSL Products Limited, Londyn, GB.  
 (540) SAUBER  
 (510), (511) **03** mydła, wyroby perfumeryjne, olejki eteryczne, kosmetyki, produkty toaletowe, dezodoranty do celów osobistych, antyperspiranty, preparaty do czyszczenia zębów, **05** preparaty farmaceutyczne i weterynaryjne, preparaty sanitarne, preparaty dezynfekcyjne, **10** pończochy, rajstopy i wyroby pończosznice uciskające do celów medycznych, **25** pończochy, rajstopy i wyroby pończosznice, rajstopy z majtkami, biustonosze, pasy elastyczne, gorsety, majtki.

(111) **177128** (220) 2003 08 18 (210) 268779  
 (151) 2006 07 12 (441) 2004 02 23  
 (732) „REDECO” Spółka z ograniczoną odpowiedzialnością, Wrocław, PL.  
 (540)



Kolor znaku: niebieski, pomarańczowy, popielaty  
 (531) 2.1.8, 26.1.1, 27.5.1, 29.1.1, 29.1.4, 29.1.6

(510), (511) **35** usługi reklamowe, wynajmowanie powierzchni na cele reklamowe, **36** pośrednictwo w obrocie obiektami sportowymi i nieruchomościami, zarządzanie obiektami sportowymi i nieruchomościami, **37** usługi ogólnobudowlane związane z wznoszeniem budynków i obiektów sportowych, nadzór budowlany, **41** usługi w zakresie kultury fizycznej, organizacja imprez i zawodów rekreacyjno-sportowych, **42** usługi w zakresie projektowania budowlanego, urbanistycznego, technologicznego.

(111) **177129** (220) 2003 08 28 (210) 269175  
 (151) 2006 07 28 (441) 2004 03 08  
 (732) ALTANA Pharma AG, Konstanz, DE.  
 (540) RIOPAN  
 (510), (511) **05** leki dla ludzi.

(111) **177130** (220) 2003 08 28 (210) 269176  
 (151) 2006 07 28 (441) 2004 03 08  
 (732) ALTANA Pharma AG, Konstanz, DE.  
 (540) FAKTU  
 (510), (511) **05** preparaty farmaceutyczne.

(111) **177131** (220) 2003 09 01 (210) 269255  
 (151) 2006 08 18 (441) 2004 03 08  
 (732) POLSKI LEK S.A., Warszawa, PL.  
 (540)



Kolor znaku: biały, pomarańczowy, czerwony, zielony

(531) 27.5.1, 29.1.13

(510), (511) **05** dietetyczne napoje przystosowane do celów medycznych, **32** napoje bezalkoholowe.

(111) **177132** (220) 2003 09 03 (210) 269399  
 (151) 2006 08 08 (441) 2004 03 08  
 (732) DePuy, Inc., Warsaw, US.  
 (540) OSSIGEL  
 (510), (511) **05** preparaty farmaceutyczne włączając produkt farmaceutyczny do wstrzyknięć ułatwiający leczenie.

(111) **177133** (220) 2003 09 03 (210) 269400  
 (151) 2006 08 08 (441) 2004 03 08  
 (732) DePuy, Inc., Warsaw, US.  
 (540) HEALOS  
 (510), (511) **05** preparaty farmaceutyczne włączając produkt do przeszczepu kości stosowany do kierunkowania regeneracji kości.

(111) **177134** (220) 2003 09 03 (210) 269404  
 (151) 2006 08 08 (441) 2004 03 08  
 (732) DePuy, Inc., Warsaw, US.  
 (540) BOBCAT  
 (510), (511) **10** ortopedyczne implanty kręgosłupa, instrumenty chirurgiczne stosowane w związku z implantami kręgosłupa.

(111) **177135** (220) 2003 09 03 (210) 269405  
 (151) 2006 08 08 (441) 2004 03 08  
 (732) DePuy, Inc., Warsaw, US.  
 (540) CARACAL  
 (510), (511) **10** ortopedyczne implanty kręgosłupa, instrumenty chirurgiczne stosowane w związku z implantami kręgosłupa.

(111) **177136** (220) 2003 09 03 (210) 269406  
 (151) 2006 08 08 (441) 2004 03 08  
 (732) DePuy, Inc., Warsaw, US.

(540) COUGAR  
(510), (511) **10** ortopedyczne implanty kręgosłupa, instrumenty chirurgiczne stosowane w związku z implantami kręgosłupa.

(111) **177137** (220) 2003 09 03 (210) 269407  
(151) 2006 08 08 (441) 2004 03 08  
(732) DePuy, Inc., Warsaw, US.

(540) IRIOM  
(510), (511) **10** ortopedyczne implanty kręgosłupa, instrumenty chirurgiczne stosowane w związku z implantami kręgosłupa.

(111) **177138** (220) 2003 09 08 (210) 269581  
(151) 2006 08 23 (441) 2004 03 22  
(732) SmithKline Beecham p.l.c., Brentford, GB.

(540) RAPISORB  
(510), (511) **05** preparaty i substancje farmaceutyczne.

(111) **177139** (220) 2003 09 15 (210) 269912  
(151) 2006 08 23 (441) 2004 03 22  
(732) „FUD - MEN” Spółka Jawna Jarosław Fudała, Lucjan Fudała, Leszek Fudała, Sosnowiec, PL.  
(540)



Kolor znaku: czarny, czerwony

(531) 1.5.2, 27.5.1, 29.1.12

(510), (511) **19** okna niemetalowe, drzwi niemetalowe, fasady niemetalowe, konstrukcje niemetalowe, **20** ramy do obrazów, meble, elementy i akcesoria meblowe niemetalowe zawarte w klasie 20, wykończenie do mebli niemetalowe zawarte w klasie 20.

(111) **177140** (220) 2003 09 15 (210) 269937  
(151) 2006 08 23 (441) 2004 03 22

(732) „Agropak” Spółka Jawna Zakład Konfekcjonowania Środków Chemicznych B. Pluta, G. Brzeziński, S. Pluta-Kędroń, R. Brzeziński, Jaworzno, PL.

(540) preweks  
(510), (511) **05** pestycydy.

(111) **177141** (220) 2003 09 16 (210) 269970  
(151) 2006 08 23 (441) 2004 03 22

(732) TELEGATE POLSKA Sp. z o.o., Warszawa, PL.

(540) TELEPIN  
(510), (511) **09** karta telefoniczna.

(111) **177142** (220) 2003 01 27 (210) 260269  
(151) 2006 08 24 (441) 2003 07 28

(732) PRONOX TECHNOLOGY SA, Katowice, PL.

(540)



Kolor znaku: granatowy, czarny, żółty

(531) 26.4.6, 27.5.1, 29.1.2, 29.1.4

(510), (511) **09** karty sieciowe, switche i huby (przełączniki do sieci komputerowych), okablowanie strukturalne, konwertery, print serwery, kontrolery USB i huby USB (porty wyjściowe z komputerów), urządzenia dostępowe analogowe oraz cyfrowe (fax/modemy analog + ISDN), urządzenia do bezprzewodowej komunikacji do komputerów.

(111) **177143** (220) 2003 09 16 (210) 269991  
(151) 2006 08 10 (441) 2004 03 22  
(732) DePuy, Inc., Warsaw, US.

(540) RPF  
(510), (511) **10** ortopedyczne implanty stawów, ortopedyczne instrumenty chirurgiczne.

(111) **177144** (220) 2003 09 16 (210) 269992  
(151) 2006 08 10 (441) 2004 03 22  
(732) DePuy, Inc., Warsaw, US.

(540) SIGMA  
(510), (511) **10** ortopedyczne implanty stawów, ortopedyczne instrumenty chirurgiczne.

(111) **177145** (220) 2003 09 19 (210) 270132  
(151) 2006 07 06 (441) 2004 03 22

(732) Restauracja „U Romana” s.c.-Roman Konik, Rafał Konik, Kraków, PL.  
(540)



Kolor znaku: zielony, czarny, biały

(531) 25.1.25, 26.1.2, 27.5.1, 29.1.3, 29.1.6, 29.1.8

(510), (511) **35** zgrupowanie na rzecz osób trzecich różnych towarów spożywczych i napojów, w tym alkoholowych pozwalające nabywcy wygodnie je oglądać i kupować, **41** organizowanie przyjęć i plenerowych imprez masowych, **43** usługi związane z prowadzeniem restauracji, zakładów gastronomicznych, barów.

(111) **177146** (220) 2003 09 29 (210) 270522  
(151) 2006 08 18 (441) 2004 04 05

(732) GRUPA LOTOS S.A., Gdańsk, PL.

(540) LOTOS RED  
(510), (511) **04** olej opałowy, lekki olej opałowy.

(111) **177147** (220) 2003 10 02 (210) 270627  
(151) 2006 07 28 (441) 2004 04 05

(732) Katowickie Zakłady Chemii Gospodarczej „Pollena-Savona” Spółka z o.o., Katowice, PL.

(540)

**FAMA**

(531) 27.5.1

(510), (511) **03** perfumy, wody kolońskie, wody toaletowe, szampony, preparaty kosmetyczne do pielęgnacji włosów, preparaty do układania włosów, preparaty kosmetyczne do kąpieli, preparaty kosmetyczne do pielęgnacji skóry, preparaty do, przed i po goleniu, dezodoranty osobiste, produkty toaletowe przeciw poceniu się, preparaty do pielęgnacji jamy ustnej (nie do celów leczniczych), środki do prania i płukania tkanin, środki myjąco-czyszczące, środki do mycia naczyń, mydła.

(111) **177148** (220) 2003 10 02 (210) 270628  
(151) 2006 07 28 (441) 2004 04 05

(732) Katowickie Zakłady Chemii Gospodarczej „Pollena-Savona” Spółka z o.o., Katowice, PL.

(540)

**MAGIA**

(531) 27.5.1

(510), (511) **03** perfumy, wody kolońskie, wody toaletowe, szampony, preparaty kosmetyczne do pielęgnacji włosów, preparaty do układania włosów, preparaty kosmetyczne do kąpieli, preparaty kosmetyczne do pielęgnacji skóry, preparaty do, przed i po goleniu, dezodoranty osobiste, produkty toaletowe przeciw poceniu się, preparaty do pielęgnacji jamy ustnej (nie do celów leczniczych), środki do prania i płukania tkanin, środki myjąco-czyszczące, środki do mycia naczyń, mydła.

(111) **177149** (220) 2003 10 02 (210) 270629  
(151) 2006 07 28 (441) 2004 04 05  
(732) Katowickie Zakłady Chemii Gospodarczej „Pollena-Savona” Spółka z o.o., Katowice, PL.  
(540)

**SPLIT**

(531) 27.5.1  
(510), (511) **03** perfumy, wody kolońskie, wody toaletowe, szampony, preparaty kosmetyczne do pielęgnacji włosów, preparaty do układania włosów, preparaty kosmetyczne do kąpieli, preparaty kosmetyczne do pielęgnacji skóry, preparaty do, przed i po goleniu, dezodoranty osobiste, produkty toaletowe przeciw poceniu się, preparaty do pielęgnacji jamy ustnej (nie do celów leczniczych), środki do prania i płukania tkanin, środki myjąco-czyszczące, środki do mycia naczyń, mydła.

(111) **177150** (220) 2003 10 16 (210) 271281  
(151) 2006 08 02 (441) 2004 04 19  
(732) „ZIOŁOPEX” Spółka z o.o., Piątek Mały, PL.  
(540)



Kolor znaku: zielony i odcienie, biały, czerwony, niebieski i odcienie, żółty, biało-brązowy, czarny  
(531) 5.9.24, 25.1.15, 27.5.1, 29.1.15

(510), (511) **30** przyprawy, mieszanki przyprawowe, recepturowe mieszanki przyprawowe do potraw, zup, mięs i sosów.

(111) **177151** (220) 2003 10 22 (210) 271539  
(151) 2006 08 02 (441) 2004 04 19  
(732) Robert Kreczmański, Warszawa, PL.  
(540) KALMAR  
(510), (511) **11** grzejniki, kotły c.o., rury, zawory, **37** usługi instalacyjne w zakresie instalacji sanitarnych i c.o..

(111) **177152** (220) 2003 10 22 (210) 271540  
(151) 2006 08 18 (441) 2004 04 19  
(732) Robert Kreczmański, Warszawa, PL.  
(540)



Kolor znaku: czarny  
(531) 13.3.1, 26.13.25, 29.1.1, 29.1.6  
(510), (511) **11** grzejniki, kotły c.o., rury, zawory, **37** usługi instalacyjne w zakresie instalacji sanitarnych i c.o..

(111) **177153** (220) 2003 10 27 (210) 271702  
(151) 2006 07 19 (441) 2004 04 19  
(732) RKL Inkasso Polska Sp. z o.o., Wrocław, PL.  
(540)



Kolor znaku: biały, czarny, czerwony

(531) 18.7.1, 26.4.2, 26.11.1, 27.5.1, 29.1.1, 29.1.8

(510), (511) **16** papier listowy (art. piśmienne), **35** doradztwo ekonomiczne, wywiad gospodarczy, doradztwo w zakresie prowadzenia działalności gospodarczej, **36** usługi finansowe, obrót wierzytelnościami, ściąganie należności.

(111) **177154** (220) 2003 10 27 (210) 271703  
(151) 2006 07 19 (441) 2004 04 19  
(732) RKL Inkasso Polska Sp. z o.o., Wrocław, PL.  
(540)



Kolor znaku: biały, czarny, czerwony

(531) 25.5.2, 26.4.2, 27.5.1, 29.1.1, 29.1.8

(510), (511) **35** doradztwo ekonomiczne, wywiad gospodarczy, doradztwo w zakresie prowadzenia działalności gospodarczej, **36** usługi finansowe, ściąganie należności, obrót wierzytelnościami.

(111) **177155** (220) 2003 10 30 (210) 271962  
(151) 2006 07 13 (441) 2004 04 19  
(732) Telewizja Polska S.A., Warszawa, PL.  
(540)



Kolor znaku: biały, żółto-szaro-niebieski, jasnoniebieski, niebieski  
(531) 1.3.2, 1.15.15, 27.5.1, 29.1.4

(510), (511) **09** magnetyczne nośniki danych, płyty, dyski z nagraniami, automaty sprzedające przezwrzucenie monety, sprzęt przetwarzający dane i komputery, programy komputerowe, telewizyjne, audycje, filmy i reportaże utrwalane w formie multimedialnej, gry telewizyjne i komputerowe, **16** wydawnictwa, czasopisma, książki, albumy, broszury, periodyki i publikacje nieperiodyczne, fotografie, materiały piśmienne, kleje do materiałów piśmiennych lub do celów domowych, materiały szkoleniowe i instruktażowe, **28** gry i zabawki, artykuły sportowe i gimnastyczne nie ujęte w innych klasach, ozdoby choinkowe, karty do gry, **35** usługi reklamowe i produkcja reklam telewizyjnych, radiowych, kinowych i poprzez sieć komputerową i internet, usługi w zakresie marketingu i public relations, usługi w zakresie transkrypcji i systematyzowania wiadomości tekstowych i cyfrowych, organizacja wystaw handlowych i reklamowych, usługi małej poligrafii, dystrybucja materiałów reklamowych, zgrupowanie

na rzecz osób trzecich różnych towarów pozwalające nabywcy wygodnie je oglądać w sklepie wielobranżowym i w hurtowni, **38** przekazywanie fonii i/lub wizji także w systemie cyfrowym poprzez sieci: telewizyjną, satelitarną i internet, rozpowszechnianie programów, reportaży i konkursów telewizyjnych lub radiowych, teleturniej, zbieranie i przekazywanie wiadomości poprzez sieci komunikacyjne, w tym sieć telewizyjną, satelitarną i internet, usługi w zakresie organizowania systemów transmisyjnych, **41** organizowanie, montaż i produkcja programów i imprez artystycznych, estradowych, sportowych, rekreacyjnych, usługi w zakresie organizowania nauki i szkoleń w dziedzinie multimedialnej, organizowanie konkursów edukacyjnych i/lub rozrywkowych, organizowanie imprez o charakterze edukacyjnym i kulturalnym, usługi wynajmu dekoracji, kostiumów i rekwizytów, oraz pomieszczeń do celów rozrywkowych i studiów nagrań, oraz sprzętu radiowego, telewizyjnego, kinematograficznego i nagrań, produkcja filmów, realizacja spektakli, **42** opracowywanie i wdrażanie programów komputerowych, wykonywanie opinii i badań w dziedzinie multimedialnej, prognozy pogody, usługi w zakresie administrowania prawami własności intelektualnej, udzielania licencji z praw własności intelektualnej, pośrednictwa w obrocie prawami własności intelektualnej.

(111) **177156** (220) 2003 10 30 (210) 271965  
 (151) 2006 07 13 (441) 2004 04 19  
 (732) Telewizja Polska S.A., Warszawa, PL.  
 (540)



Kolor znaku: biały, niebieski

(531) 26.4.2, 27.5.1, 29.1.4

(510), (511) **09** magnetyczne nośniki danych, płyty, dyski z nagraniami, automaty sprzedające przezwrzucenie monety, sprzęt przetwarzający dane i komputery, programy komputerowe, telewizyjne, audycje, filmy i reportaże utrwalane w formie multimedialnej, gry telewizyjne i komputerowe, **16** wydawnictwa, czasopisma, książki, albumy, broszury, periodyki i publikacje nieperiodyczne, fotografie, materiały piśmienne, kleje do materiałów piśmiennych lub do celów domowych, materiały szkoleniowe i instruktażowe, **28** gry i zabawki, artykuły sportowe i gimnastyczne nie ujęte w innych klasach, ozdoby choinkowe, karty do gry, **35** usługi reklamowe i produkcja reklam telewizyjnych, radiowych, kinowych i poprzez sieć komputerową i internet, usługi w zakresie marketingu i public relations, usługi w zakresie transkrypcji i systematyzowania wiadomości tekstowych i cyfrowych, organizacja wystaw handlowych i reklamowych, usługi małej poligrafii, dystrybucja materiałów reklamowych, zgrupowanie na rzecz osób trzecich różnych towarów pozwalające nabywcy wygodnie je oglądać w sklepie wielobranżowym i w hurtowni, **38** przekazywanie fonii i/lub wizji także w systemie cyfrowym poprzez sieci: telewizyjną, satelitarną i internet, rozpowszechnianie programów, reportaży i konkursów telewizyjnych lub radiowych, teleturniej, zbieranie i przekazywanie wiadomości poprzez sieci komunikacyjne, w tym sieć telewizyjną, satelitarną i internet, usługi w zakresie organizowania systemów transmisyjnych, **41** organizowanie, montaż i produkcja programów i imprez artystycznych, estradowych, sportowych, rekreacyjnych, usługi w zakresie organizowania nauki i szkoleń w dziedzinie multimedialnej, organizowanie konkursów edukacyjnych i/lub rozrywkowych, organizowanie imprez o charakterze edukacyjnym i kulturalnym, usługi wynajmu dekoracji, kostiumów i rekwizytów, oraz pomieszczeń do celów rozrywkowych i studiów nagrań, oraz sprzętu radiowego, telewizyjnego, kinematograficznego i nagrań, produkcja filmów, realizacja, spektakli, **42** opracowywanie i wdrażanie programów komputerowych, wykonywanie opinii i badań w dziedzinie multimedialnej, prognozy pogody, usługi w zakresie administrowania prawami własności intelektualnej, udzielania licencji z praw własności intelektualnej, pośrednictwa w obrocie prawami własności intelektualnej.

(111) **177157** (220) 2003 10 30 (210) 271967  
 (151) 2006 07 13 (441) 2004 04 19

(732) Telewizja Polska S.A., Warszawa, PL.  
 (540)



Kolor znaku: szary, zielony, zielony w odcieniach

(531) 2.1.1, 2.3.1, 4.5.21, 26.4.1, 27.5.1, 29.1.15

(510), (511) **09** magnetyczne nośniki danych, płyty, dyski z nagraniami, automaty sprzedające przezwrzucenie monety, sprzęt przetwarzający dane i komputery, programy komputerowe, telewizyjne, audycje, filmy i reportaże utrwalane w formie multimedialnej, gry telewizyjne i komputerowe, **16** wydawnictwa, czasopisma, książki, albumy, broszury, periodyki i publikacje nieperiodyczne, fotografie, materiały piśmienne, kleje do materiałów piśmiennych lub do celów domowych, materiały szkoleniowe i instruktażowe, **28** gry i zabawki, artykuły sportowe i gimnastyczne nie ujęte w innych klasach, ozdoby choinkowe, karty do gry, **35** usługi reklamowe i produkcja reklam telewizyjnych, radiowych, kinowych i poprzez sieć komputerową i internet, usługi w zakresie marketingu i public relations, usługi w zakresie transkrypcji i systematyzowania wiadomości tekstowych i cyfrowych, organizacja wystaw handlowych i reklamowych, usługi małej poligrafii, dystrybucja materiałów reklamowych, zgrupowanie na rzecz osób trzecich różnych towarów pozwalające nabywcy wygodnie je oglądać w sklepie wielobranżowym i w hurtowni, **38** przekazywanie fonii i/lub wizji także w systemie cyfrowym poprzez sieci: telewizyjną, satelitarną i internet, rozpowszechnianie programów, reportaży i konkursów telewizyjnych lub radiowych, teleturniej, zbieranie i przekazywanie wiadomości poprzez sieci komunikacyjne, w tym sieć telewizyjną, satelitarną i internet, usługi w zakresie organizowania systemów transmisyjnych, **41** organizowanie, montaż i produkcja programów i imprez artystycznych, estradowych, sportowych, rekreacyjnych, usługi w zakresie organizowania nauki i szkoleń w dziedzinie multimedialnej, organizowanie konkursów edukacyjnych i/lub rozrywkowych, organizowanie imprez o charakterze edukacyjnym i kulturalnym, usługi wynajmu dekoracji, kostiumów i rekwizytów, oraz pomieszczeń do celów rozrywkowych i studiów nagrań, oraz sprzętu radiowego, telewizyjnego, kinematograficznego i nagrań, produkcja filmów, realizacja, spektakli, **42** opracowywanie i wdrażanie programów komputerowych, wykonywanie opinii i badań w dziedzinie multimedialnej, prognozy pogody, usługi w zakresie administrowania prawami własności intelektualnej, udzielania licencji z praw własności intelektualnej, pośrednictwa w obrocie prawami własności intelektualnej.

(111) **177158** (220) 2003 10 30 (210) 271968  
 (151) 2006 07 13 (441) 2004 04 19  
 (732) Telewizja Polska S.A., Warszawa, PL.  
 (540)



Kolor znaku: biały, jasnobrązowy

(531) 26.4.2, 27.5.1, 29.1.12

(510), (511) **09** magnetyczne nośniki danych, płyty, dyski z nagraniami, automaty sprzedające przezwrzucenie monety, sprzęt przetwarzający dane i komputery, programy komputerowe, telewizyjne, audycje, filmy i reportaże utrwalane w formie multimedialnej, gry telewizyjne i komputerowe, **16** wydawnictwa, czasopisma, książki, albumy, broszury, periodyki i publikacje nieperiodyczne, fotografie,



materiały piśmienne, kleje do materiałów piśmiennych lub do celów domowych, materiały szkoleniowe i instruktażowe, **28** gry i zabawki, artykuły sportowe i gimnastyczne nie ujęte w innych klasach, ozdoby choinkowe, karty do gry, **35** usługi reklamowe i produkcja reklam telewizyjnych, radiowych, kinowych i poprzez sieć komputerową i internet, usługi w zakresie marketingu i public relations, usługi w zakresie transkrypcji i systematyzowania wiadomości tekstowych i cyfrowych, organizacja wystaw handlowych i reklamowych, usługi małej poligrafii, dystrybucja materiałów reklamowych, zgrupowanie na rzecz osób trzecich różnych towarów pozwalające nabywcy wygodnie je oglądać w sklepie wielobranżowym i w hurtowni, **38** przekazywanie fonii i/lub wizji także w systemie cyfrowym poprzez sieci telewizyjną, satelitarną i internet, rozpowszechnianie programów, reportaży i konkursów telewizyjnych lub radiowych, teleturniej, zbieranie i przekazywanie wiadomości poprzez sieci komunikacyjne, w tym sieć telewizyjną, satelitarną i internet, usługi w zakresie organizowania systemów transmisyjnych, **41** organizowanie, montaż i produkcja programów i imprez artystycznych, estradowych, sportowych, rekreacyjnych, usługi w zakresie organizowania nauki i szkoleń w dziedzinie multimedialnej, organizowanie konkursów edukacyjnych i/lub rozrywkowych, organizowanie imprez o charakterze edukacyjnym i kulturalnym, usługi wynajmu dekoracji, kostiumów i rekwizytów, oraz pomieszczeń do celów rozrywkowych i studiów nagrań, oraz sprzętu radiowego, telewizyjnego, kinematograficznego i nagrań, produkcja filmów, realizacja spektakli, **42** opracowywanie i wdrażanie programów komputerowych, wykonywanie opinii i badań w dziedzinie multimedialnej, prognozy pogody, usługi w zakresie administrowania prawami własności intelektualnej, udzielania licencji z praw własności intelektualnej, pośrednictwa w obrocie prawami własności intelektualnej.

(111) **177159** (220) 2003 12 08 (210) 273515  
 (151) 2006 08 07 (441) 2004 04 19  
 (732) Agencja „MINT” Przemysław Rzodkiewicz, Warszawa, PL.  
 (540)



Kolor znaku: czarny, biały, czerwony, pomarańczowy, żółty, szary  
 (531) 19.3.3, 25.7.15, 26.15.15, 27.5.1, 29.1.15  
 (510), (511) **09** dyski twarde.

(111) **177160** (220) 2003 10 20 (210) 271400  
 (151) 2006 07 04 (441) 2004 04 19  
 (732) SAI Systemy Automatycznej Identyfikacji S.C. Sylwester Chachuła, Agata Chachuła, Tomaszów Mazowiecki, PL.  
 (540)



Kolor znaku: czarny, czerwony  
 (531) 24.17.25, 27.5.1, 29.1.1  
 (510), (511) **09** programy komputerowe, czytniki kodów kreskowych, drukarki kodów kreskowych, **42** projektowanie systemów automatycznej identyfikacji.

(111) **177161** (220) 2003 07 03 (210) 266957  
 (151) 2006 07 10 (441) 2004 01 12

(732) OGÓLNOKRAJOWA SPÓŁDZIELNIA TURYSTYCZNA „GROMADA”, Warszawa, PL.

(540) WAKACJE PO POLSKU  
 (510), (511) **35** zarządzanie i administrowanie obiektami turystycznymi, organizowanie targów, wystaw w celach handlowych lub reklamowych, **39** usługi w zakresie rezerwacji miejsc podróży, organizowanie podróży i wycieczek, usługi w zakresie transportu samochodowego i pasażerskiego, usługi w zakresie wypożyczenia pojazdów, usługi biur i agencji turystycznych, **41** organizowanie wystaw, targów i kongresów, konferencji, sympozjów, usługi związane z organizacją wypoczynku i różnych form rozrywki, **43** usługi gastronomiczne w obiektach własnych i obcych, usługi zakwaterowania świadczony przez hotele z restauracjami, organizowanie obozów wakacyjnych, **44** usługi w zakresie klinik medycznych, **45** usługi w zakresie ochrony osobistej i eskorty.

(111) **177162** (220) 2003 07 07 (210) 267052  
 (151) 2006 07 07 (441) 2004 01 12  
 (732) Zakłady Farmaceutyczne Polfa-Łódź Spółka Akcyjna, Łódź, PL.  
 (540) URISTOP  
 (510), (511) **05** produkty farmaceutyczne.

(111) **177163** (220) 2003 07 07 (210) 267070  
 (151) 2006 07 24 (441) 2004 01 12  
 (732) Przedsiębiorstwo Produkcyjno-Usługowe „DREWSYSTEM” Skorupski - Wójcik Spółka Jawna, Wielopole Skrzyńskie 642 a, PL.  
 (540)



Kolor znaku: szary, czerwony, czarny

(531) 26.4.1, 27.5.1, 29.1.13  
 (510), (511) **19** sklejka, forniry, drewno na fornir, płyty niemetalowe, **20** fotele, krzesła, meble, kanapy, stoły, kołyski, **35** prowadzenie hurtowni i sklepów z meblami, materiałami i elementami meblarskimi.

(111) **177164** (220) 2003 07 07 (210) 267076  
 (151) 2006 07 25 (441) 2004 01 12  
 (732) Zakład Produkcji Opakowań „LUST-PACK” Lucjan Paszyna, Stanisław Szpek Spółka Jawna, Pszczyna, PL.  
 (540)



Kolor znaku: biały, czerwony, czarny

(531) 25.2.2, 27.5.1, 29.1.13  
 (510), (511) **20** pojemniki jednorazowe z tworzywa sztucznego, z nakrywką lub bez nakrywką, przeznaczone dla przemysłu spożywczego, szczególnie przemysłu mleczarskiego.

(111) **177165** (220) 2003 07 10 (210) 267208  
 (151) 2006 07 25 (441) 2004 01 12  
 (732) Piekarnia „AWITEKS” Witold Wojciech Nakielny, Kraków, PL.  
 (540) chleb góralski  
 (510), (511) **30** chleb.

(111) **177166** (220) 2003 07 10 (210) 267209  
 (151) 2006 07 25 (441) 2004 01 12

(732) Piekarnia „AWITEKS” Witold Wojciech Nakielny, Kraków, PL.  
(540) świderek krynicki  
(510), (511) **30** pieczywo, bułki, chleby, precle.

(111) **177167** (220) 2003 07 11 (210) 267265  
(151) 2006 07 07 (441) 2004 01 12

(732) FUTURGAMA Spółka z o.o., Warszawa, PL.  
(540) KARDIO-PROFIL

(510), (511) **16** dzienniki, czasopisma, periodyki, prospekty, książki, plakaty, kalendarze, **35** usługi agencji reklamowych z wykorzystaniem wszystkich metod słownych, dźwiękowych, audiowizualnych, multimedialnych i internetowych, dystrybucja materiałów reklamowych, publikowanie tekstów reklamowych, organizacja wystaw, targów i konkursów w celach reklamowych, produkcja reklam, **41** usługi wydawnicze, filmowe, audiowizualne, organizowanie seminariów, konkursów, konferencji i kongresów, wystaw i targów edukacyjnych i/lub rozrywkowych, usługi edukacyjne w zakresie kardiologii, kultury fizycznej, w tym edukacja korespondencyjna, informacja o edukacji, rekreacji, fotoreportaże, publikowanie tekstów innych niż reklamowe, publikowanie książek, w tym publikacja elektroniczna on-line, publikacja w Internecie.

(111) **177168** (220) 2003 07 11 (210) 267330  
(151) 2006 07 28 (441) 2004 01 12

(732) INTERDROP Rutkowski i Sakowski Spółka Jawna, Białystok, PL.  
(540)

**intima line**

Kolor znaku: niebieski, biały

(531) 27.5.1, 29.1.4, 29.1.6

(510), (511) **18** torby, torebki, portfele, kufry i walizki, parasole zwykłe i przeciwśoneczne, wyroby rymarskie, plecaki, teczki, **25** odzież, obuwie, nakrycia głowy, bielizna, rajstopy, skarpety, podkoszulki, kapcie, **35** sprzedaż detaliczna polegająca na zgrupowaniu na rzecz osób trzecich towarów pozwalających nabywcy je oglądać i kupować w sklepie z gotową bielizną, odzieżą, odzieżą sportową, obuwiem, nakryciami głowy, wyrobami pończosznymi, wyrobami skórzanymi.

(111) **177169** (220) 2003 07 11 (210) 267331  
(151) 2006 07 28 (441) 2004 01 12

(732) „LUKULLUS” Halina Judycka, Janusz Albert Judycki s.c., Warszawa, PL.  
(540)



(531) 2.1.1, 27.5.1

(510), (511) **30** chleb, ciastka, wyroby cukiernicze, piekarnicze, słodczyce, lody.

(111) **177170** (220) 2003 07 14 (210) 267357  
(151) 2006 07 07 (441) 2004 01 26

(732) Instytut Technologii Nafty im. prof. St.Pilata, Kraków, PL.  
(540) PETROPAK

(510), (511) **01** dodatki chemiczne do olejów napędowych, mieszaniny i kompleksowe zestawy dodatków do olejów napędowych.

(111) **177171** (220) 2003 07 14 (210) 267365  
(151) 2006 07 07 (441) 2004 01 26

(732) PROMO 4 x 4 Marek Jaźwiecki, Krosno, PL.  
(540)



Kolor znaku: żółty, niebieski, czerwony, czarny

(531) 18.1.9, 26.13.25, 27.5.1, 27.7.1, 29.1.1, 29.1.2, 29.1.4, 29.1.6, 29.1.8  
(510), (511) **41** organizowanie i obsługa imprez sportowych i rekreacyjnych z udziałem samochodów terenowych, organizowanie poradnictwa sportowego z zakresu samochodów terenowych, informacje o imprezach sportowych i rekreacyjnych, nagrania filmowe związane z imprezami rekreacyjnymi i sportowymi.

(111) **177172** (220) 2003 07 15 (210) 267433

(151) 2006 07 07 (441) 2004 01 26

(732) TECHMEX S.A., Bielsko-Biała, PL.  
(540)

**Morfeusz**

(531) 27.5.1

(510), (511) **09** urządzenia i przyrządy naukowe, żeglarskie, geodezyjne, elektryczne, elektroniczne, fotograficzne, kinematograficzne, optyczne, wagowe, pomiarowe, sygnalizacyjne, kontrolne, do ratowania życia, do celów dydaktycznych, urządzenia do nagrywania, transmisji lub reprodukcji dźwięku lub obrazu, magnetyczne nośniki danych, płyty (dyski) z nagraniami, automaty sprzedające i mechanizmy do urządzeń uruchamianych przez wrzucenie monety, kasy sklepowe, maszyny liczące, sprzęt przetwarzający dane i sprzęt komputerowy, teleinformatyczne zintegrowane systemy zarządzania przedsiębiorstwem zawierające moduły: sprzedaż, CRM, zaopatrzenie, finanse i księgowość, rachunkowość zarządcza, bank, magazyn, płatności, obsługa montażu, środki trwałe, e-commerce - skierowane do małych i średnich przedsiębiorstw, urządzenia do gaszenia ognia.

(111) **177173** (220) 2003 07 15 (210) 267435

(151) 2006 07 07 (441) 2004 01 26

(732) TECHMEX S.A., Bielsko-Biała, PL.

(540) MORFEUSZ

(510), (511) **09** urządzenia i przyrządy naukowe, żeglarskie, geodezyjne, elektryczne, elektroniczne, fotograficzne, kinematograficzne, optyczne, wagowe, pomiarowe, sygnalizacyjne, kontrolne, do ratowania życia, do celów dydaktycznych, urządzenia do nagrywania, transmisji lub reprodukcji dźwięku lub obrazu, magnetyczne nośniki danych, płyty (dyski) z nagraniami, automaty sprzedające i mechanizmy do urządzeń uruchamianych przez wrzucenie monety, kasy sklepowe, maszyny liczące, sprzęt przetwarzający dane i sprzęt komputerowy, teleinformatyczne zintegrowane systemy zarządzania przedsiębiorstwem zawierające moduły: sprzedaż, CRM, zaopatrzenie, finanse i księgowość, rachunkowość zarządcza, bank, magazyn, płatności, obsługa montażu, środki trwałe, e-commerce - skierowane do małych i średnich przedsiębiorstw, urządzenia do gaszenia ognia.

(111) **177174** (220) 2003 07 18 (210) 267539

(151) 2006 07 24 (441) 2004 01 26

(732) „RIVAGE” Krawiectwo Produkcyjno-Usługowe Import-Export Włodzimierz Dziadkiewicz, Gorzkowice, PL.

(540)



Kolor znaku: niebieski, złoty

(531) 27.5.1, 29.1.2, 29.1.4

(510), (511) **25** kostiumy kąpielowe, plażowe, pływakie - damskie, męskie, dziecięce, kąpielówki, slipy męskie, slipy damskie, płaszcze kąpielowe, bielizna osobista w tym: biustonosze, koszulki, piżamy, halki, kalesony męskie, szlafroki, dresy, getry, podkoszulki, koszule, t-shirty, gorsety, kombinezony, płaszcze, prochowce, spodnie, spódnice, sukienki, żakiety, odzież z imitacji skóry, odzież ze skóry, futra.

(111) **177175** (220) 2003 07 18 (210) 267559  
 (151) 2006 07 24 (441) 2004 01 26  
 (732) ARTEON Urszula Udaliszczewa, Warszawa, PL.  
 (540)



(531) 26.1.1, 27.5.1, 29.1.8

(510), (511) **35** usługi menadżerskie i reklamowe dla osób trzecich w handlu nieruchomościami, administrowanie i zarządzanie hotelami, organizowanie wystaw i targów w celach reklamowych i handlowych, **36** agencja nieruchomości, wycena nieruchomości, pośrednictwo w sprawach majątku nieruchomości, administrowanie i zarządzanie nieruchomościami, handel nieruchomościami, dzierżawa i wynajmowanie mieszkań i pomieszczeń biurowych oraz lokali użytkowych.

(111) **177176** (220) 2003 12 08 (210) 273574  
 (151) 2006 08 22 (441) 2004 04 19  
 (732) BillBird Spółka Akcyjna, Kraków, PL.  
 (540)



Kolor znaku: czarny, pomarańczowy, szary, biały

(531) 24.15.1, 27.5.1, 29.1.1, 29.1.6

(510), (511) **36** agencje ściągania wierzytelności, analizy finansowe, doradztwo w sprawach finansowych, informacje bankowe, operacje i transakcje finansowe, pośrednictwo i usługi finansowe, usługi pomocnicze związane z pośrednictwem finansowym, transfer elektroniczny środków finansowych, weryfikacja czeków, wymiana pieniędzy, ściąganie czynszów, operacje rozrachunkowe, usługi świadczone przez agencje inkasa, przekazywanie dokumentów płatniczych drogą elektroniczną do płatnika, usługi świadczony za pomocą terminali, związane z przekazywaniem płatności dokonywanych z góry za usługi, energię i towary, **38** łączność poprzez terminale komputerowe, przesyłanie informacji tekstowej i obrazowej, poczta elektroniczna, telefoniczne przyjmowanie zleceń, **42** administrowanie stronami komputerowymi, sieciowymi, analizy systemów komputerowych, doradztwo w sprawach sprzętu komputerowego, instalacje, projektowanie i aktualizacja oprogramowania komputerowego, programowanie komputerowe, projektowanie systemów

komputerowych, konwersja danych lub dokumentów na formę elektroniczną.

(111) **177177** (220) 2003 12 08 (210) 273577  
 (151) 2006 08 22 (441) 2004 04 19  
 (732) „B&J” Jarosław Obszyński Spółka Jawna, Wejherowo, PL.  
 (540)



Kolor znaku: czerwony, czarny, srebrny

(531) 15.9.10, 27.5.1, 29.1.1, 29.1.6, 29.1.8

(510), (511) **08** maszyny elektryczne i nieelektryczne do strzyżenia włosów i do golenia, **09** urządzenia do nagrywania i odtwarzania dźwięku, obrazu, akustyczne urządzenia do czyszczenia płyt, elektryczne alarmy, dzwonki, żelazka, dyktafony, głośniki, mikrofony, monitory obrazowe (video), odbiorniki audio i/lub video, odbiorniki radiowe, przyrządy i urządzenia do pomiarów, systemy kina domowego, słuchawki, telewizory, urządzenia ostrzegawcze antywłamaniowe, wagi, wideofony.

(111) **177178** (220) 2003 12 10 (210) 273724  
 (151) 2006 08 16 (441) 2004 04 19  
 (732) „AGRECOL” Jarosław Prymas, Wieruszów, PL.  
 (540)



(531) 27.5.1

(510), (511) **01** nawozy roślinne, nawozy ogrodnicze i inne odżywki dla roślin, **05** środki ochrony roślin, **08** narzędzia ręczne ogrodnicze, **17** złączki niemetalowe, węże do podlewania i nawadniania, uszczelki, wodoodporne uszczelnienia, folie z tworzyw nie do pakowania, **31** produkty rolnicze i ogrodnicze, nasiona.

(111) **177179** (220) 2003 12 12 (210) 273767  
 (151) 2006 08 04 (441) 2004 04 19  
 (732) „ELDAR” R. Pietrzyk, M. Rybczyński Spółka Jawna, Łódź, PL.  
 (540)



(531) 27.5.1

(510), (511) **25** bielizna osobista.

(111) **177180** (220) 2003 12 12 (210) 273768  
 (151) 2006 08 04 (441) 2004 04 19  
 (732) „ELDAR” R. Pietrzyk, M. Rybczyński Spółka Jawna, Łódź, PL.  
 (540)



(531) 27.5.1

(510), (511) **25** bielizna osobista.

(111) **177181** (220) 2000 06 01 (210) 219322  
 (151) 2006 07 07

(732) Destylarnia Sobieski Spółka Akcyjna, Starogard Gdański, PL.  
(540) artus  
(510), (511) **33** wódki.

(111) **177182** (220) 2001 03 27 (210) 233566  
(151) 2006 08 04  
(732) Zakład Produkcji Materiałów Budowlanych Kazimierz Ginter  
Zakład Pracy Chronionej, Chojnice, PL.  
(540)



Kolor znaku: czerwony, różowy, khaki, ciemnoniebieski, biały  
(531) 1.1, 2.9, 27.5, 29.1

(510), (511) **01** produkty chemiczne stosowane w przemyśle: kleje do celów budownictwa, środki konserwujące cement, spoiwa wodoodporne do cementu, środki przeciwogniowe, **06** metale nie-szlachetne i ich stopy, w tym: stal zbrojeniowa, stal kształtowa, rury, blachy płaskie na obróbki blacharskie, wkłady kominowe z blachy nierdzewnej, pokrycia dachowe blaszane ocynkowane i powlekane, **17** materiały izolacyjne, wełna mineralna, materiały uszczelniające, ryny elastyczne niemetalowe, **19** materiały budowlane niemetalowe: beton towarowy, bloczki fundamentowe, pustaki betonowe i keramzytowe, płyty stropowe kanałowe „S”, stropy, kręgi studzienne, pokrywy niestudzienne, rury betonowe, kostka brukowa, krawężniki, obrzeża, płytki chodnikowe, płyty drogowe, płyty ażurowe, bloczki, trylinka pełna z otworami, elementy prefabrykowanych ogrodzeń, elementy małej architektury: palisady niemetalowe w postaci słupków drewnianych oraz budowlane konstrukcje niemetalowe w postaci betonowych donic - walc - flor i łuk-flor, beton komórkowy - gazobeton, cegła wapienno-piaskowa, cegła ceramiczna, cegła klinkierowa, cegła dziurawka, pustaki wentylacyjne, cement, wapno, pokrycia dachowe ceramiczne, pokrycia dachowe bitumiczne, kruszywa frakcyjne, styropian, papa, lepek, dysperbit, pianka, uszczelniacze, folie budowlane, systemy suchej zabudowy wnętrza na bazie płyt gipsowo-kartonowych, elementy drewniane więźby dachowej, stolarka okienna i drzwiowa, systemy rynnowania budynków, materiały elewacyjne, panele ścienne i podłogowe, materiały do renowacji pokrycia papowego, **39** transport materiałów budowlanych, w tym transport specjalistyczny do betonu.

(111) **177183** (220) 2002 04 17 (210) 249372  
(151) 2006 08 11 (441) 2002 10 21  
(732) V & S Luksusowa Zielona Góra S.A., Zielona Góra, PL.  
(540)



Kolor znaku: czarny, niebieski, żółty, czerwony  
(531) 3.7, 24.1, 25.5, 29.1  
(510), (511) **33** alkohole.

(111) **177184** (220) 2003 04 07 (210) 263273  
(151) 2006 08 19 (441) 2003 10 20  
(732) Toruńskie Zakłady Materiałów Opatrunkowych  
Spółka Akcyjna, Toruń, PL.  
(540) slim  
(510), (511) **05** podpaski higieniczne, wkładki higieniczne.

(111) **177185** (220) 2003 04 14 (210) 263499  
(151) 2006 08 24 (441) 2003 10 20  
(732) Aurelia Burzan - Adamska, Rybnik, PL.  
(540)



PERFUMERIA  
AURELIA BURZAN

Kolor znaku: srebrny-metaliczny

(531) 5.5.16, 27.5.1  
(510), (511) **03** produkty perfumeryjne, kosmetyki pielęgnacyjne, do makijażu, środki do pielęgnacji włosów, **44** salon kosmetyczny.

(111) **177186** (220) 2003 06 12 (210) 266109  
(151) 2006 08 24 (441) 2003 12 15  
(732) „CHILLI PIZZA” S.C. Piotr Przemysław Jańczak,  
Mirosław Kiszko, Krzysztof Kiszko, Białystok, PL.  
(540)



Kolor znaku: czerwony, zielony

(531) 5.9.15, 27.5.1, 29.1.12  
(510), (511) **30** keczup (sos), sosy do mięsa, pizze, sosy z pomidorów, potrawy na bazie mąki, **43** usługi barowe, bary szybkiej obsługi (snack-bary), przygotowywanie dań (żywność i napoje) na zamówienie oraz ich dostawa, restauracje, restauracje samoobsługowe.

(111) **177187** (220) 2003 07 23 (210) 267759  
(151) 2006 07 07 (441) 2004 01 26  
(732) Starwood Hotels & Resorts Worldwide, Inc., White Plains, US.  
(540)



(531) 1.1.1, 26.1.1, 26.11.1, 27.5.1  
(510), (511) **41** usługi szkoleniowe w zakresie zarządzania hotelami, usługi edukacyjne, mianowicie prowadzenie kursów w dziedzinie zarządzania hotelami.

(111) **177188** (220) 2003 07 24 (210) 267782  
(151) 2006 07 07 (441) 2004 01 26  
(732) BESTA PLUS BIWAN I SOCHACKI SPÓŁKA JAWNA, Warszawa, PL.

(540)



Kolor znaku: biały, żółty, niebieski

(531) 26.3.1, 26.4.1, 27.5.1, 29.1.2, 29.1.4, 29.1.6

(510), (511) **25** odzież z tworzyw naturalnych, sztucznych, odzież skórzana dla dzieci, okrycia dziane i szydełkowe, ubrania wierzchnie, bielizna, dodatki do odzieży, szaliki, apaszki, paski, rękawiczki, obuwie, nakrycia głowy, czapki, kapelusze.(111) **177189** (220) 2003 07 24 (210) 267784  
(151) 2006 07 17 (441) 2004 01 26

(732) CHPM-Centrala Handlu Przemysłu Muzycznego Sp. z o.o., Warszawa, PL.

(540) FLYER

(510), (511) **09** sprzęt nagłaśniający, wzmacniacze dźwięku, miksery muzyczne, zasilacze, słuchawki, tunery, mikrofony, megafony, uchwyty kolumnowe, głośniki, szafki na głośniki, sprzęt studyjny, elektryczne przewody, kable, złącza, wtyki i kostki, **15** instrumenty muzyczne, akustyczne, mechaniczne, smyczkowe, klawiszowe, dęte, strunowe, elektryczne, elektroniczne, etniczne, pianina, fortepiany, keyboardy, syntezatory, samplery, organy, gitary, mandoliny, harmonijki ustne i klawiszowe, zestawy perkusyjne, flety, akordeony, skrzypce, trąbki, metronomy, dzwonki, kamertony, ustniki, kakofonie, marakasy, kastaniety, flażolety, kapodastery, saksofony, klawesyny, smyczki, talerze i patki perkusyjne, batuty, sygnałówki, bębny, gongi, werble, cytry, grzechotki, futerały na instrumenty, struny, podstawki i stojaki do instrumentów muzycznych, statywy do nut, wieszaki do harmonijek, podbródki do skrzypiec, pedały, stopy perkusyjne, przełączniki nożne, podnóżki gitarowe, tłumiki, stroiki, obcinarki stroików, metronomy, słuchawki, i części zamiennie do instrumentów, kije deszczowe, kostki gitarowe, smyczki, naciągi do strun, pasy do gitar, saksofonów, klucze do pianin, naciągi smyczkowe, urządzenia zmieniające lub generujące efekty brzmieniowe.(111) **177190** (220) 2003 07 24 (210) 267785  
(151) 2006 07 17 (441) 2004 01 26

(732) CHPM-Centrala Handlu Przemysłu Muzycznego Sp. z o.o., Warszawa, PL.

(540) REBEL

(510), (511) **09** sprzęt nagłaśniający, wzmacniacze dźwięku, miksery muzyczne, zasilacze, słuchawki, tunery, mikrofony, megafony, uchwyty kolumnowe, głośniki, szafki na głośniki, sprzęt studyjny, elektryczne przewody, kable, złącza, wtyki i kostki, **15** instrumenty muzyczne, akustyczne, mechaniczne, smyczkowe, klawiszowe, dęte, strunowe, elektryczne, elektroniczne, etniczne, pianina, fortepiany, keyboardy, syntezatory, samplery, organy, gitary, mandoliny, harmonijki ustne i klawiszowe, zestawy perkusyjne, flety, akordeony, skrzypce, trąbki, metronomy, dzwonki, kamertony, ustniki, kakofonie, marakasy, kastaniety, flażolety, kapodastery, saksofony, klawesyny, smyczki, talerze i patki perkusyjne, batuty, sygnałówki, bębny, gongi, werble, cytry, grzechotki, futerały na instrumenty, struny, podstawki i stojaki do instrumentów muzycznych, statywy do nut, wieszaki do harmonijek, podbródki do skrzypiec, pedały, stopy perkusyjne, przełączniki nożne, podnóżki gitarowe, tłumiki, stroiki, obcinarki stroików, metronomy, słuchawki, i części zamiennie do instrumentów, kije deszczowe, kostki gitarowe, smyczki, naciągi do strun, pasy do gitar, saksofonów, klucze do pianin, naciągi smyczkowe, urządzenia zmieniające lub generujące efekty brzmieniowe.(111) **177191** (220) 2003 07 28 (210) 267889  
(151) 2006 07 17 (441) 2004 02 09

(732) Kolejowe Zakłady Łączności Sp. z o.o., Bydgoszcz, PL.

(540) SLK

(510), (511) **38** dyspozytorskie urządzenia łączności, sterowania i zarządzania ruchem kolejowym, łączność selektorowa.(111) **177192** (220) 2003 07 28 (210) 267918  
(151) 2006 07 17 (441) 2004 02 09  
(732) „itd.” Zakład Krawiecki Wanda Ślęzak, Dobrzyków, PL.  
(540)

itd...

(531) 24.17.1, 27.5.1

(510), (511) **25** odzież, nakrycia głowy, buty.(111) **177193** (220) 2003 07 28 (210) 267918  
(151) 2006 07 17 (441) 2004 02 09

(732) MacAndrews &amp; Company Limited, Londyn, GB.

(540) MACPAK

(510), (511) **39** transport towarów drogą lądową i wodną, składowanie towarów w kontenerach.(111) **177194** (220) 2003 07 29 (210) 267996  
(151) 2006 07 20 (441) 2004 02 09

(732) GAMEtek Spółka z o.o., Warszawa, PL.

(540)



Kolor znaku: żółty, czarny, biały, różowy, złoty

(531) 7.5.2, 27.5.2, 29.1.15

(510), (511) **09** automaty do gier na żetony/monety, programy gier komputerowych, **28** gry i zabawki.(111) **177195** (220) 2003 07 29 (210) 268015  
(151) 2006 07 07 (441) 2004 02 09

(732) OLE S.A., Poznań, PL.

(540) bar mix

(510), (511) **29** owoce i warzywa gotowane i konserwowane.(111) **177196** (220) 2003 07 29 (210) 268016  
(151) 2006 07 07 (441) 2004 02 09

(732) OLE S.A., Poznań, PL.

(540)



Kolor znaku: żółty, czarny, czerwony, biały

(531) 26.1.1, 27.5.1, 29.1.12

(510), (511) **29** owoce i warzywa gotowane i konserwowane.(111) **177197** (220) 2003 07 30 (210) 268024  
(151) 2006 07 07 (441) 2004 02 09

(732) Przedsiębiorstwo Produkcyjno-Handlowo-Usługowe AMANDA Małgorzata Papis, Katowice, PL.

(540)



Kolor znaku: biały, czerwony, czarny

(531) 5.5.1, 27.5.1, 29.1.12

(510), (511) **03** antyperspiranty, olejki do celów perfumeryjnych, preparaty do demakijażu, preparaty do makijażu, dezodoranty do użytku osobistego, preparaty do golenia, woda kolońska, kosmetyki, preparaty kosmetyczne do odchudzania, zestawy kosmetyków, kremy kosmetyczne, lakiery do paznokci, odżywki do paznokci, maseczki kosmetyczne, mleczko kosmetyczne, mydła, ołówki kosmetyczne, preparaty kosmetyczne do opalania, samoopalacze, patyczki z wata do celów kosmetycznych, preparaty do pielęgnacji paznokci, perfumy, pomadki do celów kosmetycznych, puder do makijażu, podkłady do makijażu, fluidy do twarzy, korektory, szampony, odżywki do włosów, talk kosmetyczny, produkty toaletowe, toniki kosmetyczne, tusze do rzęs, zmywacze do paznokci, **44** usługi salonu piękności, usługi aromaterapii.

(111) **177198** (220) 2003 08 01 (210) 268122  
 (151) 2006 07 27 (441) 2004 02 09  
 (732) Przedsiębiorstwo Usługowe „SPORT I WAKACJE”  
 Jerzy Bieniecki, Warszawa, PL.  
 (540)



Kolor znaku: granatowy, fioletowy, czerwony, pomarańczowy, żółty, niebieski, czarny, biały  
 (531) 2.5.8, 26.2.7, 27.5.1, 29.1.15  
 (510), (511) **41** organizowanie imprez rekreacyjnych i sportowych, organizowanie obozów wakacyjnych w zakresie edukacji, rozrywki i zabawy, nauczanie sportu i prowadzenie treningu.

(111) **177199** (220) 2003 08 01 (210) 268128  
 (151) 2006 07 27 (441) 2004 02 09  
 (732) F.P.H. „POŁONINY” Tomasz Bocheński, Rzeszów, PL.  
 (540) karpacka  
 (510), (511) **32** wody mineralne i stołowe gazowane i nie gazowane, inne napoje bezalkoholowe, napoje owocowe, soki.

(111) **177200** (220) 2003 08 06 (210) 268271  
 (151) 2006 07 07 (441) 2004 02 09  
 (732) Przedsiębiorstwo FESCO Danuta Gradzik, Tragamin, PL.  
 (540) kraina tysiąca serów  
 (510), (511) **29** sery, wyroby i potrawy na bazie serów nie zawarte w innych klasach.

(111) **177201** (220) 2003 08 07 (210) 268320  
 (151) 2006 07 07 (441) 2004 02 09  
 (732) BOMEX Spółka z o.o., Lubenia, PL.  
 (540)



Kolor znaku: zielony, szary, kremowy, pomarańczowy, żółty, czerwony, biały, czarny  
 (531) 2.3.8, 26.4.2, 29.1.15  
 (510), (511) **33** wino.

(111) **177202** (220) 2003 08 07 (210) 268321  
 (151) 2006 07 17 (441) 2004 02 09

(732) BOMEX Spółka z o.o., Lubenia, PL.  
 (540)



Kolor znaku: zielony, ciemnozielony i jego odcienie  
 (531) 6.1.2, 7.5.5, 29.1.12  
 (510), (511) **33** wino.

(111) **177203** (220) 2003 08 07 (210) 268326  
 (151) 2006 07 07 (441) 2004 02 09  
 (732) DePuy, Inc., Warsaw, US.  
 (540) PROVISION  
 (510), (511) **10** kaski chirurgiczne.

(111) **177204** (220) 2003 08 08 (210) 268354  
 (151) 2006 07 26 (441) 2004 02 09  
 (732) Zakład Produkcyjno Usługowy ROMEX Sp. z o.o., Bydgoszcz, PL.  
 (540)

## MODERNIZACJA ROKU

(531) 27.5.5  
 (510), (511) **35** organizowanie i obsługa targów, wystaw i giełd w celach reklamowych i handlowych, pokazy towarów, promocja sprzedaży dla osób trzecich.

(111) **177205** (220) 2003 08 08 (210) 268359  
 (151) 2006 07 07 (441) 2004 02 09  
 (732) Ford Motor Company, Dearborn, US.  
 (540) TRANSIT  
 (510), (511) **27** pokrycia podłogowe do silnikowych pojazdów lądowych, samochodowe maty podłogowe.

(111) **177206** (220) 2003 08 08 (210) 268361  
 (151) 2006 07 07 (441) 2004 02 09  
 (732) Colgate-Palmolive Company, Nowy Jork, US.  
 (540) THERMO-SMART FORMULA  
 (510), (511) **03** środki pielęgnacji osobistej, mianowicie dezodoranty i antyperspiranty.

(111) **177207** (220) 2003 08 08 (210) 268372  
 (151) 2006 07 07 (441) 2004 02 09  
 (732) Przedsiębiorstwo Produkcyjno Handlowo Usługowe KACPER T. Brymora, M. Brymora Spółka Jawna, Myszków, PL.  
 (540)



Kolor znaku: czarny, czerwony, biały  
 (531) 9.9.1, 27.5.1, 29.1.13  
 (510), (511) **25** odzież, obuwie, nakrycia głowy, cholewki do butów, okucia i obcasy do butów, czubki i paski do obuwia, okucia metalowe do butów, paski [odzież], podeszwy butów, **35** agencja importowo-eksportowa, zaopatrzenie osób trzecich, reklama za pośrednictwem sieci komputerowej, pokazy towarów; zgrupowanie na rzecz osób trzecich różnych towarów pozwalające nabywcy wygodnie oglądać

i kupować te towary na stronie Web dotyczącej sprzedaży artykułów odzieżowych, obuwniczych, szewskich, zgrupowanie na rzecz osób trzecich różnych towarów pozwalające nabywcy wygodnie oglądać i kupować te towary w sklepie lub hurtowni z artykułami odzieżowymi, obuwniczymi, szewskimi.

(111) **177208** (220) 2003 08 11 (210) 268398  
 (151) 2006 07 20 (441) 2004 02 23  
 (732) Jamroziak Joanna, Jelenia Góra, PL.  
 (540)

# ACCENT

Kolor znaku: granatowy

(531) 27.5.1, 29.1.4  
 (510), (511) **41** edukacja, nauczanie, nauczanie korespondencyjne, kursy korespondencyjne.

(111) **177209** (220) 2003 08 11 (210) 268407  
 (151) 2006 07 20 (441) 2004 02 23  
 (732) POLOmarket Sp. z o.o., Giębnia, PL.  
 (540)



Kolor znaku: czerwony, zielony, żółty, biały, niebieski, kremowo-zielony, brązowy, bładoniebieski, jasnobłękitny, błękitny, ciemnobłękitny, czarny, piaskowy, granatowy  
 (531) 5.7.8, 6.7.25, 9.1.10, 26.4.6, 27.5.1, 29.1.15  
 (510), (511) **32** syropy owocowe, nektary owocowe, soki owocowe, soki owocowo-warzywne, napoje bezalkoholowe, bezalkoholowe wyciągi z owoców, ekstrakty owocowe bezalkoholowe, koktajle bezalkoholowe, esencje do produkcji napojów, syropy do lemoniady.

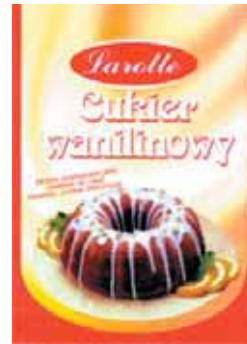
(111) **177210** (220) 2003 08 11 (210) 268408  
 (151) 2006 07 20 (441) 2004 02 23  
 (732) POLOmarket Sp. z o.o., Giębnia, PL.  
 (540)



Kolor znaku: malinowy, zielony, biały, żółty, niebieski, kremowo-zielony, bładoniebieski, jasnobłękitny, błękitny, ciemnobłękitny, czarny, piaskowy, granatowy, czerwony, brązowy  
 (531) 5.7.8, 6.7.25, 9.1.10, 26.4.6, 27.5.1, 29.1.15  
 (510), (511) **32** syropy owocowe, nektary owocowe, soki owocowe, soki owocowo-warzywne, napoje bezalkoholowe, bezalkoholowe wyciągi z owoców, ekstrakty owocowe bezalkoholowe, koktajle bezalkoholowe, esencje do produkcji napojów, syropy do lemoniady.

(111) **177211** (220) 2003 08 11 (210) 268410  
 (151) 2006 07 20 (441) 2004 02 23  
 (732) POLOmarket Sp. z o.o., Giębnia, PL.

(540)



Kolor znaku: czerwony, jasnokremowy, jasnofośosioy, kremowy, żółty, biały, bładobeżowy, brązowy, zielony  
 (531) 5.7.22, 8.1.16, 11.3.9, 25.1.15, 26.1.2, 27.5.1, 29.1.15  
 (510), (511) **30** cukier wanilinowy, cukier waniliowy.

(111) **177212** (220) 2003 08 11 (210) 268426  
 (151) 2006 07 17 (441) 2004 02 23  
 (732) „Drukarnia BAAD” Spółka z o.o., Nowy Sącz, PL.  
 (540)

# DRUKARNIA BAAD

Kolor znaku: biały, czarny, czerwony  
 (531) 26.4.2, 27.5.1, 29.1.1, 29.1.6, 29.1.8

(510), (511) **16** afisze, albumy, artykuły biurowe i papiernicze, bieliżna stołowa papierowa, blankiety, broszury, chusteczki do nosa papierowe, czasopisma, diagramy, etykiety nie z materiału tekstylnego, folia z tworzywa sztucznego do pakowania, formularze, gazety, graficzne odbitki, kalendarze, karty pocztowe, muzyczne i z życzeniami, koperty, książki, matryce, matryce do druku ręcznego, naklejki, nalepki, notatniki, notesy, materiały piśmienne, opakowania z papieru, tektury i tworzyw sztucznych zawarte w tej klasie, plakaty, papier higieniczny, listowy, pakowy, do pisania i do maszyn rejestrujących, plany, prospekty, publikacje, **40** druk sitowy, fleksograficzny i offsetowy, drukowanie rysunków, introligatorstwo, laminowanie folii.

(111) **177213** (220) 2003 08 12 (210) 268495  
 (151) 2006 07 26 (441) 2004 02 23  
 (732) Fabryka Cukiernicza KOPERNIK S.A., Toruń, PL.  
 (540)



Kolor znaku: biały, czarny, brązowy, szary, niebieski, beżowy, zielony, czerwony

(531) 7.1.25, 26.15.11, 27.5.1, 29.1.15  
 (510), (511) **30** pierniki, pierniki nadziewane, pierniki w glazurze, pierniki nadziewane w glazurze, pierniki w czekoladzie, pierniki nadziewane w czekoladzie, pierniki w masie czekoladopodobnej, pierniki nadziewane w masie czekoladopodobnej, ciastka, ciastka w czekoladzie, ciastka w glazurze, herbatniki, herbatniki w czekoladzie, herbatniki w glazurze, wafle, wafle w czekoladzie, wafle przekładane, wafle przekładane w czekoladzie, wafle nadziewane, wafle nadziewane w czekoladzie.

(111) **177214** (220) 2003 08 13 (210) 268561  
 (151) 2006 07 26 (441) 2004 02 23  
 (732) PTK Centertel Spółka z o.o., Warszawa, PL.  
 (540)



(531) 26.4.5, 27.5.5  
 (510), (511) **09** urządzenia i przyrządy naukowe, żeglarskie, geodezyjne, elektryczne, elektroniczne, fotograficzne, kinematograficzne, optyczne, wagowe, pomiarowe, sygnalizacyjne, kontrolne, do ratowania życia, do celów dydaktycznych, urządzenia do nagrywania, transmisji lub reprodukcji dźwięku lub obrazu, magnetyczne nośniki danych, płyty (dyski) z nagraniami, automaty sprzedające i mechanizmy do urządzeń uruchamianych przez wrzucenie monety, kasy sklepowe, maszyny liczące, sprzęt przetwarzający dane i komputery, urządzenia do gaszenia ognia, **38** usługi telekomunikacyjne.

(111) **177215** (220) 2003 08 18 (210) 268690  
 (151) 2006 07 27 (441) 2004 02 23  
 (732) VIÀ'A UNDURRAGA S.A., Santiago, CL.  
 (540) UNDURRAGA  
 (510), (511) **33** wyroby alkoholowe, wina i likiery.

(111) **177216** (220) 2003 08 18 (210) 268708  
 (151) 2006 07 27 (441) 2004 02 23  
 (732) POLOmarket Sp. z o.o., Giebnia, PL.  
 (540)



Kolor znaku: czerwony, żółty, jasnomiodowy, miodowy, brunatny, biały, brązowy, czarny, szary  
 (531) 8.7.8, 24.1.5, 25.1.1, 27.5.1, 29.1.12  
 (510), (511) **29** frytki ziemniaczane.

(111) **177217** (220) 2003 08 18 (210) 268728  
 (151) 2006 07 27 (441) 2004 02 23  
 (732) LIANI 2 Sp. z o.o., Katowice, PL.  
 (540)



Kolor znaku: czerwony, biały, czarny  
 (531) 27.5.10, 29.1.1  
 (510), (511) **09** rejestratory stanów fizycznych, **11** urządzenia wentylacyjne i klimatyzacyjne, **37** usługi remontowo-budowlane w zakresie budownictwa mieszkaniowego i przemysłowego, montaż, naprawy i usługi serwisowe w zakresie urządzeń klimatyzacyjnych i wentylacyjnych.

(111) **177218** (220) 2003 08 18 (210) 268733  
 (151) 2006 07 14 (441) 2004 02 23  
 (732) Raciborska Spółdzielnia Mleczarska, Racibórz, PL.  
 (540)



Kolor znaku: czarny, czerwony  
 (531) 3.4.13, 26.1.1, 27.5.1, 29.1.12  
 (510), (511) **29** śmietany, kefirowe, twarogi.

(111) **177219** (220) 2003 08 18 (210) 268734  
 (151) 2006 07 14 (441) 2004 02 23  
 (732) „TOKATO” Spółka z o.o., Tarnów, PL.  
 (540)



Kolor znaku: czarny, zielony, czerwony  
 (531) 26.11.2, 27.5.1, 29.1.12  
 (510), (511) **35** sprzedaż detaliczna i hurtowa materiałów budowlanych, maszyn budowlanych, **37** wynajem maszyn i urządzeń budowlanych.

(111) **177220** (220) 2003 08 18 (210) 268737  
 (151) 2006 07 14 (441) 2004 02 23  
 (732) MAKARONY POLSKIE Spółka z o.o., Rzeszów, PL.  
 (540) adatto  
 (510), (511) **30** mąka i produkty zbożowe, chleb, makaron, wyroby cukiernicze, słodczyce, lody.

(111) **177221** (220) 2001 10 15 (210) 241736  
 (151) 2005 08 30  
 (732) TOREX Spółka z o.o., Janowice, Piątek, PL.  
 (540)



Kolor znaku: zielony, żółty, czarny  
 (531) 5.1, 27.5, 29.1  
 (510), (511) **20** meble, w tym metalowe, wyroby z drewna i masy plastycznej, lustra, ramy, regały, konsole, półki, elementy mebli, galanteria drzewna (karnisze, gałki, uchwyty, kwietniki), **42** usługi - dekoratorstwo wnętrz.

(111) **177222** (220) 2001 11 22 (210) 243237  
 (151) 2005 06 03 (441) 2002 06 03  
 (732) Systemy Informatyczne SET(H) Spółka z ograniczoną odpowiedzialnością, Rzeszów, PL.



(540)

SET(H)

(531) 24.17, 27.5, 28.17

(510), (511) **09** drukarki komputerowe, komputery, osprzęt komputerów, skanery, urządzenia do transmisji danych komputerowych, **41** szkolenia w zakresie obsługi komputerów, szkolenia w zakresie obsługi oprogramowania komputerowego, **42** opracowanie i aktualizacja oprogramowania komputerów, serwisu internetowego.

(111) **177223** (220) 2002 02 28 (210) 247071  
(151) 2005 06 28 (441) 2002 09 09

(732) „GLOBTRANS” Spółka z ograniczoną odpowiedzialnością, Rybnik, PL.

(540)



Kolor znaku: ciemnoniebieski, biały, pomarańczowy

(531) 24.15, 27.5, 29.1

(510), (511) **39** działalność agencji podróży, agencji turystycznych, pilotów i przewodników wycieczek, pozostała działalność związana z turystyką zawarta w tej klasie.

(111) **177224** (220) 2002 06 06 (210) 251262  
(151) 2005 08 09 (441) 2002 12 16

(732) NATTY Firma Produkcyjno Handlowa Iwona Kubiak, Zduńska Wola, PL.

(540)



Kolor znaku: czarny, niebieski

(531) 26.13, 27.5, 29.1

(510), (511) **25** buty, odzież.

(111) **177225** (220) 2002 07 01 (210) 252283  
(151) 2005 07 14 (441) 2003 01 13

(732) Mazury - NON STOP Spółka z o.o., Warszawa, PL.

(540)



Kolor znaku: żółty, niebieski

(531) 26.2, 26.13, 27.5, 29.1

(510), (511) **35** organizowanie pokazów towarów, administrowanie hoteli, organizowanie targów i wystaw w celach handlowych lub reklamowych, **36** wynajmowanie, administrowanie i zarządzanie nieruchomościami, **41** organizowanie imprez i zawodów sportowych i rekreacyjnych, zawodów łowieckich, wędkarskich, hippicznych, organizowanie szkoleń, konferencji, kursów, **43** prowadzenie domów turystycznych, hoteli, restauracji, kawiarni, moteli, kampingów, prowadzenie stołówek, domów turystycznych, **44** prowadzenie sanatoriów.

(111) **177226** (220) 2002 09 06 (210) 254762  
(151) 2005 08 31 (441) 2003 03 10

(732) Przedsiębiorstwo Produkcyjno-Handlowe „WOJEWODZIC”, Nowy Sącz, PL.

(540)



(531) 27.1, 27.5

(510), (511) **18** wyroby ze skóry i materiałów skóropodobnych: ak-tówki, breloki, etui na klucze, etui na przybory do pisania, paski, plecaki, portfele, portmonetki, szaszetki, torby, torebki, teczki, walizki, **25** zgrupowanie na rzecz osób trzecich różnych towarów, pozwalające nabywcy wygodnie je oglądać i kupować w sklepie lub u hurtownika, z artykułami spożywczo - przemysłowymi.

(111) **177227** (220) 2003 08 18 (210) 268782  
(151) 2006 07 12 (441) 2004 02 23

(732) SEALCOM s.c. J. Cichocki, M. Mocziński, Starogard Gdański, PL.

(540) SEALCOM

(510), (511) **09** dzwonki do drzwi elektryczne, przyciski do dzwonków, programy komputerowe, **14** budziki, zegary, zegarki, **28** zabawki.

(111) **177228** (220) 2003 08 18 (210) 268783  
(151) 2006 07 12 (441) 2004 02 23

(732) SEALCOM s.c. J. Cichocki, M. Mocziński, Starogard Gdański, PL.

(540) KAKADU

(510), (511) **09** dzwonki do drzwi elektryczne, przyciski do dzwonków, programy komputerowe, **14** budziki, zegary, zegarki, **28** zabawki.

(111) **177229** (220) 2003 08 18 (210) 268788  
(151) 2006 07 12 (441) 2004 02 23

(732) SUKCES A & M Gołaś Spółka Jawna, Lubieszyn, PL.

(540)



Kolor znaku: czerwony, niebieski, czarny, biały, granatowy

(531) 2.1.1, 9.5.15, 27.5.1, 29.1.15

(510), (511) **09** wydawnictwa i publikacje elektroniczne, wydawnictwa multimedialne, magnetyczne i optyczne nośniki danych zapisane, dyski z nagraniami, kasety video nagrane, **16** afisze, plakaty, albumy, almanachy, broszury, druki, materiały drukowane, fotografie, gazety, periodyki, kalendarze, karty pocztowe, komiksy, koperty, książki, **41** publikowanie elektroniczne on-line tekstów, gazet, periodyków i książek, publikowanie tekstów innych niż reklamowe, organizowanie wystaw, imprez i konkursów o charakterze edukacyjnym i kulturalnym, informacja o usługach edukacyjnych, konferencjach i sympozjach, informacja o imprezach sportowych i rozrywkowych.

(111) **177230** (220) 2003 08 19 (210) 268796  
(151) 2006 07 12 (441) 2004 02 23

(732) SOCIETE LDC, SOCIETE ANONYME, Sable Sur Sarthe, FR.

(540) PEYAC

(510), (511) **29** mięso, ryby, mięso drobiowe, ekstrakty mięsne, mięso w panierce, ryba w panierce, warzywa, konserwowane, suszone i gotowane potrawy z mięsa, ryb i drobiu, **30** pizze, kanapki z mięsem, rybą i mięsem drobiowym oraz/lub warzywami, **31** świeże owoce i warzywa.

(111) **177231** (220) 2003 08 19 (210) 268797  
(151) 2006 07 12 (441) 2004 02 23

(732) Przedsiębiorstwo Zagraniczne Odzieżowe „HIDOTEX”  
Spółka z o.o., Chwaszczyno, PL.  
(540)

**COSY COMPANY**  
BY SL

Kolor znaku: czerwony, ciemnogrnatowy

(531) 27.5.1, 29.1.1, 29.1.4

(510), (511) **25** odzież i ubrania z wyjątkiem odzieży przewidzianej w innych klasach.

(111) **177232** (220) 2003 08 19 (210) 268798  
(151) 2006 07 12 (441) 2004 02 23

(732) Przedsiębiorstwo Zagraniczne Odzieżowe „HIDOTEX”  
Spółka z o.o., Chwaszczyno, PL.  
(540)

**Hidotex**<sup>®</sup>

Kolor znaku: czerwony, czarny

(531) 26.11.1, 27.5.1, 29.1.1, 29.1.8

(510), (511) **25** odzież i ubrania z wyjątkiem odzieży przewidzianej w innych klasach.

(111) **177233** (220) 2003 08 19 (210) 268805  
(151) 2006 07 17 (441) 2004 02 23

(732) GENERAL MOTORS CORPORATION, Detroit, US.  
(540) OPTRA  
(510), (511) **12** lądowe pojazdy silnikowe zwłaszcza samochody.

(111) **177234** (220) 2003 08 19 (210) 268808  
(151) 2006 07 12 (441) 2004 02 23

(732) Renessen LLC, Bannockburn, US.  
(540)

**MAVERA**

(531) 27.5.1, 29.1.6, 29.1.8

(510), (511) **31** nasiona do upraw rolniczych, pasze dla zwierząt i dodatki do pasz, ziarno do przetwarzania.

(111) **177235** (220) 2003 08 20 (210) 268848  
(151) 2006 07 12 (441) 2004 02 23

(732) Russak Grzegorz, Warszawa, PL.  
(540)



Kolor znaku: beżowy i jego odcienie, ciemnobrązowy

(531) 2.1.4, 24.1.5, 27.5.1, 29.1.7

(510), (511) **16** książki, **29** kiełbasy, mięso, dziczyzna, **33** napoje alkoholowe zawierające owoce, wyciągi z owoców z alkoholem, alkohole, napoje alkoholowe z wyjątkiem piwa.

(111) **177236** (220) 2003 08 20 (210) 268866  
(151) 2006 07 12 (441) 2004 02 23

(732) Lepiko Sp. z o.o., Skórzewo, PL.

(540) lepiko

(510), (511) **06** metalowe materiały budowlane, **19** niemetalowe materiały budowlane, **37** usługi budowlane i remontowo-budowlane.

(111) **177237** (220) 2003 08 21 (210) 268897  
(151) 2006 07 28 (441) 2004 02 23

(732) Fabryka Elementów Wyposażenia Budownictwa „Metalplast - Złotów”, Złotów, PL.  
(540)



Kolor znaku: niebieski, czerwony

(531) 7.3.11, 27.5.1, 29.1.12

(510), (511) **06** okucia rozwieralno-uchylne i rozwieralne oraz ich części do okien i drzwi balkonowych.

(111) **177238** (220) 2003 08 21 (210) 268891  
(151) 2006 07 17 (441) 2004 02 23

(732) INFMAX Sp. z o.o., Poznań, PL.

(540) INFMAX

(510), (511) **09** sterujące programy komputerowe nagrane, programy komputerowe ładowalne, **42** instalacje oprogramowania komputerowego, projektowanie oprogramowania komputerowego, tworzenie i utrzymywanie stron internetowych dla osób trzecich.

(111) **177239** (220) 2003 08 22 (210) 268972  
(151) 2006 07 19 (441) 2004 02 23

(732) Firma Handlowa ARA Mirosław Radoń, Tarnów, PL.  
(540)



Kolor znaku: żółty

(531) 27.5.1, 29.1.2

(510), (511) **25** odzież, **35** wyselekcjonowanie, na rzecz osób trzecich, różnych produktów tak by umożliwić konsumentom obejrzenie i dokonanie zakupu w dobrych warunkach.

(111) **177240** (220) 2003 08 20 (210) 268868  
(151) 2006 07 12 (441) 2004 02 23

(732) TIM S.A., Bielsko-Biała, PL.

(540) PERŁA W KORONIE

(510), (511) **33** napoje alkoholowe, wino.

(111) **177241** (220) 2003 08 25 (210) 268990  
(151) 2006 07 19 (441) 2004 03 08

(732) Grzesiak Bogusław, Grzesiak Hanna - P.H. HAMAR Sp. J., Gdynia, PL.

(540)



Kolor znaku: granatowy, zielony, srebrny

(531) 27.5.1, 29.1.13

(510), (511) **06** metalowe wyroby ślusarskie, kołki, śruby, nakrętki, podkładki, zatyczki, obejmy do przewodów i rur, **07** wiertarki ręczne elektryczne, szlifierki, pistolety pneumatyczne, lutownice gazowe, wycinarki szczelin, narzędzia ręczne o napędzie innym niż ręczny, **08** przecinaki, dłuta, brzeszczoty pił, gwintownice, gwintowniki, klucze maszynowe jako narzędzia, lewarki uruchamiane ręcznie, młotki, narzędzia ręczne sterowane ręcznie, obcęgi, ostrzałki, osetki, pilniki, piły ręczne, przebijaki, rozwiertaki, skrobaki, strugi, szczypce płaskie, śrubokręty, wiertarki piersiowe, wiertła, wycinarki, końcówki magnetyczne i niemagnetyczne do wkrętarek ręcznych.

(111) **177242** (220) 2003 08 25 (210) 269004  
(151) 2006 07 19 (441) 2004 03 08  
(732) RADFARM Sp.j. A. Radoń, J. Fuksiewicz, Warszawa, PL.  
(540) RADFARM

(510), (511) **35** usługi w zakresie doboru, zarządzania i wynajmu personelu medycznego dla firm farmaceutycznych, usługi w zakresie przygotowywania dokumentacji do rejestracji leków oraz monitorowania procesu ich rejestracji świadczone na rzecz osób trzecich, usługi w zakresie sprzedaży leków i parafarmaceutyków, **41** usługi w zakresie szkolenia przedstawicieli medycznych, **44** usługi medyczne, usługi konsultingowe w zakresie usług medycznych.

(111) **177243** (220) 2003 08 25 (210) 269005  
(151) 2006 07 19 (441) 2004 03 08  
(732) RADFARM Sp.j. A. Radoń, J. Fuksiewicz, Warszawa, PL.  
(540)



Kolor znaku: granatowy, czarny

(531) 27.5.1, 29.1.4, 29.1.8

(510), (511) **35** usługi w zakresie doboru, zarządzania i wynajmu personelu medycznego dla firm farmaceutycznych, usługi w zakresie przygotowywania dokumentacji do rejestracji leków oraz monitorowania procesu ich rejestracji świadczone na rzecz osób trzecich, usługi w zakresie sprzedaży leków i parafarmaceutyków, **41** usługi w zakresie szkolenia przedstawicieli medycznych, **44** usługi medyczne, usługi konsultingowe w zakresie usług medycznych.

(111) **177244** (220) 2003 08 25 (210) 269012  
(151) 2006 07 19 (441) 2004 03 08  
(732) CEKO Cieślak, Korach Spółka Jawana, Goliszew 3a, PL.  
(540) dippello

(510), (511) **29** mleko i wyroby z mleka, sery, sery z dodatkami smakowymi oraz przetworzonymi warzywami, ziołami, grzybami, twaróg, napoje na bazie mleka, mleczne desery wielosmakowe, kefir, jogurt, serwatka, śmietana, masło, mięso i wyroby z mięsa, drób, ryby, jaja, jadalne oleje i tłuszcze, zupy, warzywa i grzyby suszone, konserwowane, gotowane i mrożone, marynaty warzywne, zioła suszone, żelatyna do celów spożywczych, galaretki, konfitury, marmolada, konserwy.

(111) **177245** (220) 2003 08 27 (210) 269112  
(151) 2006 07 19 (441) 2004 03 08  
(732) STING POLSKA Spółka z o.o., Warszawa, PL.  
(540)

**STING POLSKA**

(531) 27.5.1

(510), (511) **35** agencje importowo-eksportowe.

(111) **177246** (220) 2003 08 27 (210) 269117  
(151) 2006 07 19 (441) 2004 03 08  
(732) SEMA TRADE TEXTIL Spółka z o.o., Opopy, PL.  
(540) SORBINO  
(510), (511) **25** obuwie, odzież, odzież dżinsowa, odzieżowe wyroby dziewiarskie.

(111) **177247** (220) 2003 08 27 (210) 269134  
(151) 2006 08 01 (441) 2004 03 08  
(732) STING POLSKA Spółka z o.o., Warszawa, PL.  
(540)

**→ Sting**

(531) 24.15.1, 27.5.1

(510), (511) **07** pralki, **09** telewizory, radia samochodowe, magnetofony taśmowe, aparaty radiowe, **11** wentylatory elektryczne do użytku osobistego, elektryczny sprzęt kuchenny, lodówki, czajniki elektryczne, grzejniki, kuchenki mikrofalowe, suszarki do włosów, **21** roboty kuchenne.

(111) **177248** (220) 2003 08 27 (210) 269135  
(151) 2006 07 17 (441) 2004 03 08  
(732) GASTRONOMY INTERNATIONAL Spółka z o.o., Warszawa, PL.  
(540)



Kolor znaku: pomarańczowy, brązowy

(531) 2.7.18, 26.1.2, 27.5.1, 29.1.12

(510), (511) **43** usługi zaopatrzenia w żywność i napoje.

(111) **177249** (220) 2003 08 28 (210) 269158  
(151) 2006 07 28 (441) 2004 03 08  
(732) Philip Morris Polska S.A., Kraków, PL.  
(540) smooth, rich taste  
(510), (511) **16** plakaty, materiały piśmienne, **34** papierosy, artykuły dla palących, zapalniczki, zapalaki.

(111) **177250** (220) 2003 08 28 (210) 269170  
(151) 2006 07 28 (441) 2004 03 08  
(732) AMYLIN PHARMACEUTICALS, INC., San Diego, US.  
(540) ESYMLIN  
(510), (511) **05** preparaty farmaceutyczne stosowane do leczenia zaburzeń metabolicznych.

(111) **177251** (220) 2003 08 28 (210) 269173  
(151) 2006 07 17 (441) 2004 03 08  
(732) PTK Centertel Spółka z o.o., Warszawa, PL.  
(540) Masz firmę - ta Idea jest dla Ciebie  
(510), (511) **09** urządzenia i przyrządy naukowe, żeglarskie, geodezyjne, elektryczne, elektroniczne, fotograficzne, kinematograficzne, optyczne, wagowe, pomiarowe, sygnalizacyjne, kontrolne, do ratowania życia, do celów dydaktycznych, urządzenia do nagrywania, transmisji lub reprodukcji dźwięku lub obrazu, magnetyczne nośniki danych, płyty (dyski) z nagraniami, automaty sprzedające i mechanizmy do urządzeń uruchamianych przez wrzucenie monety, kasy sklepowe, maszyny liczące, sprzęt przetwarzający dane i komputery, urządzenia do gaszenia ognia, **38** usługi telekomunikacyjne.

(111) **177252** (220) 2003 08 28 (210) 269178  
(151) 2006 07 28 (441) 2004 03 08

(732) Firma Handlowo-Usługowa SOBIK - Leszek Sobik,  
Bielsko-Biała, PL.  
(540)



Kolor znaku: żółto-pomarańczowy, różowy, czerwony, czarny,  
biały, niebieski, zielony

(531) 3.4.1, 5.9.1, 19.1.4, 24.3.1, 27.5.1, 29.1.15  
(510), (511) **29** masło, tłuszcze jadalne.

(111) **177253** (220) 2003 08 28 (210) 269179  
(151) 2006 07 28 (441) 2004 03 08  
(732) Firma Handlowo-Usługowa SOBIK - Leszek Sobik,  
Bielsko-Biała, PL.  
(540)



Kolor znaku: żółto-pomarańczowy, różowy, czerwony, czarny,  
biały, brązowy

(531) 3.4.1, 5.9.1, 19.1.4, 24.3.1, 27.5.1, 29.1.15  
(510), (511) **29** masło, tłuszcze jadalne.

(111) **177254** (220) 2003 08 29 (210) 269190  
(151) 2006 07 12 (441) 2004 03 08  
(732) KAIROS Construction Chemicals Consulting Barbara Brejda,  
Bezrzecze, PL.  
(540)



Kolor znaku: szary, czerwony, czarny

(531) 21.1.13, 27.5.1, 29.1.13  
(510), (511) **35** biznes, **42** doradztwo techniczne.

(111) **177255** (220) 2003 08 29 (210) 269193  
(151) 2006 07 12 (441) 2004 03 08  
(732) Zakłady Farmaceutyczne UNIA Spółdzielnia Pracy,  
Warszawa, PL.  
(540)



Kolor znaku: granatowy i odcienie, szary  
(531) 26.2.1, 27.5.1, 29.1.13

(510), (511) **01** preparaty chemiczne, gaz, silikon, **02** farby, lakiery, **03** kosmetyki, środki toaletowe, dezynfekujące, antystatyczne, dezodorujące, perfumeryjne, przeciwpotowe, do pielęgnacji, do opalania się, do czyszczenia, lakiery, olejki eteryczne, **04** oleje przemysłowe, środki przeciwprzyczepne, **05** preparaty farmaceutyczne, dietetyczne, weterynaryjne, leki, środki medyczne, higieniczne, sanitarne, dezynfekujące, odkażające, do pielęgnacji, środki na robaki i owady, **30** słodczyce, guma do żucia, **42** usługi badań chemicznych, farmaceutycznych, kosmetycznych.

(111) **177256** (220) 2003 08 29 (210) 269194  
(151) 2006 07 17 (441) 2004 03 08

(732) ZBROJA International Trade Andrzej Zbroja, Wrocław, PL.  
(540) SANCHEZ YOUNG

(510), (511) **18** skóra i imitacje skóry, wyroby tych materiałów wzięte w innych klasach, torby podróżne, torebki damskie, teczki, portfele, plecaki, tornistry, pasy, parasolki.

(111) **177257** (220) 2003 08 29 (210) 269195  
(151) 2006 07 17 (441) 2004 03 08

(732) ZBROJA International Trade Andrzej Zbroja, Wrocław, PL.  
(540) SANCHEZ BAG

(510), (511) **18** skóra i imitacje skóry, wyroby tych materiałów wzięte w innych klasach, torby podróżne, torebki damskie, teczki, portfele, plecaki, tornistry, pasy, parasolki.

(111) **177258** (220) 2003 08 29 (210) 269196  
(151) 2006 07 17 (441) 2004 03 08

(732) ZBROJA International Trade Andrzej Zbroja, Wrocław, PL.  
(540) SANCHEZ CASUAL

(510), (511) **18** skóra i imitacje skóry, wyroby tych materiałów wzięte w innych klasach, torby podróżne, torebki damskie, teczki, portfele, plecaki, tornistry, pasy, parasolki.

(111) **177259** (220) 2003 08 29 (210) 269197  
(151) 2006 07 17 (441) 2004 03 08

(732) ZBROJA International Trade Andrzej Zbroja, Wrocław, PL.  
(540) SANCHEZ SPORT

(510), (511) **18** skóra i imitacje skóry, wyroby tych materiałów wzięte w innych klasach, torby podróżne, torebki damskie, teczki, portfele, plecaki, tornistry, pasy, parasolki.

(111) **177260** (220) 2003 08 29 (210) 269205  
(151) 2006 07 12 (441) 2004 03 08

(732) Export - Import - Hurt Marek Brzezicki, Lubin, PL.  
(540)



Kolor znaku: zielony, biały

(531) 24.17.5, 26.1.2, 26.4.1, 27.5.1, 29.1.12  
(510), (511) **21** cukiernice i czajniki do herbaty nie z metali szlachetnych, serwisy i dzbanki i filiżanki ze spodkami ceramiczne i porcelanowe, filtry i zaparzaczkę do herbaty nie z metali szlachetnych, sitka kuliste i niekuliste, kubki z papieru lub tworzyw sztucznych, pudełka szklane, szklanki do napojów, filtry do herbaty bawełniane i bambusowe, ekspresy ciśnieniowe do zaparzania herbaty, **30** herbata liściasta, granulowana również zielona, czerwona, herbata owocowa, herbata liściasta z owocami lub płatkami kwiatów, napoje na bazie herbaty, **35** prowadzenie hurtowni i/lub sklepów z herbatą i akcesoriami do herbaty, ceramikę ozdobną i użytkową, również dla biur, sklepów, hoteli i gospodarstw domowych, **43** usługi gastronomiczne, w tym bary szybkiej obsługi, bufety, puby, kluby, kafeterie, herbaciarnie, kawiarnie, restauracje.

(111) **177261** (220) 2003 08 29 (210) 269213  
(151) 2006 07 12 (441) 2004 03 08

(732) PHU MAX Maksymilian Majer, Kraków, PL.  
(540)



Kolor znaku: czerwony, biały, czarny  
(531) 2.9.14, 11.3.1, 26.4.2, 27.5.1, 29.1.12  
(510), (511) **33** wina, **35** prowadzenie sklepu z winami i napojami bezalkoholowymi.

(111) **177262** (220) 2003 08 29 (210) 269238  
(151) 2006 07 12 (441) 2004 03 08  
(732) Maciej Balcerzak, Sława, PL.  
(540)



Kolor znaku: czerwony, jasnoczerwony, biały  
(531) 24.9.2, 27.5.1, 29.1.1  
(510), (511) **18** jelita do wyrobu wędlin, skóry zwierzęce, **29** mięso, dziczyzna, mięso wołowe, mięso wieprzowe, mięso cielęce, mięso baranie, flaki, kości, wędliny, wędzonki, kiełbasy, wyroby wędliniarskie, pieczenie, pasztety, konserwy mięsne, drobiowe, rybne, warzywne, mięso i wyroby mięsne paczkowane i porcjowane, tłuszcze zwierzęce, wyroby garnażeryjne, podroby, podroby wołowe, podroby wieprzowe, podroby cielęce, podroby baranie, **31** pokarm dla zwierząt.

(111) **177263** (220) 2003 08 29 (210) 269241  
(151) 2006 07 12 (441) 2004 03 08  
(732) FORTE SWEDEN Spółka z o.o., Rogierówko, PL.  
(540)



Kolor znaku: biały, granatowy, pomarańczowy, żółty  
(531) 5.5.19, 27.5.1, 29.1.14  
(510), (511) **03** środki do mycia i pielęgnacji ciała i włosów.

(111) **177264** (220) 2003 08 29 (210) 269242  
(151) 2006 07 19 (441) 2004 03 08  
(732) FORTE SWEDEN Spółka z o.o., Rogierówko, PL.  
(540)



Kolor znaku: biały, granatowy, szary, żółty  
(531) 5.5.19, 27.5.1, 29.1.14  
(510), (511) **03** środki do mycia i pielęgnacji ciała i włosów.

(111) **177265** (220) 2003 08 29 (210) 269245  
(151) 2006 08 09 (441) 2004 03 08  
(732) Firma Handlowo-Usługowa SOBIK Leszek Sobik, Bielsko-Biała, PL.  
(540)



Kolor znaku: niebieski, biały, czerwony, czarny, żółty, zielony, brązowy  
(531) 3.4.1, 5.9.1, 6.1.2, 19.1.4, 27.5.1, 29.1.15  
(510), (511) **29** sery.

(111) **177266** (220) 2003 08 29 (210) 269246  
(151) 2006 08 09 (441) 2004 03 08  
(732) Firma Handlowo-Usługowa SOBIK Leszek Sobik, Bielsko-Biała, PL.  
(540)



Kolor znaku: różowy, biały, czerwony, czarny, żółty, niebieski, zielony, brązowy  
(531) 3.4.1, 5.9.1, 6.1.2, 19.1.4, 27.5.1, 29.1.15  
(510), (511) **29** sery.

(111) **177267** (220) 2003 08 29 (210) 269247  
(151) 2006 08 09 (441) 2004 03 08  
(732) Firma Handlowo-Usługowa SOBIK Leszek Sobik, Bielsko-Biała, PL.  
(540)



Kolor znaku: żółty, biały, czerwony, czarny, niebieski, zielony, brązowy  
(531) 3.4.1, 5.9.1, 6.1.2, 19.1.4, 27.5.1, 29.1.15  
(510), (511) **29** sery.

(111) **177268** (220) 2003 09 01 (210) 269265  
(151) 2006 07 27 (441) 2004 03 08  
(732) „LUMAG” Sp. z o.o., Budzyń, PL.  
(540)



Kolor znaku: żółty, czarny  
(531) 27.5.1, 29.1.2, 29.1.8

(510), (511) **12** okładziny hamulcowe i klocki hamulcowe do samochodów osobowych, dostawczych, ciężarowych, autobusów i przyczep.

(111) **177269** (220) 2003 09 01 (210) 269293  
(151) 2006 07 20 (441) 2004 03 08  
(732) WARSCHER Spółka z o.o., Kraków, PL.

(540) czasomat

(510), (511) **09** aparaty uruchamiane monetami lub żetonami do sterowania czasem pracy urządzeń elektronicznych (typu telewizor), elektrycznych (typu żelazko) i mechanicznych (typu dozownik wody), **35** agencja eksport-import aparatów uruchamianych monetami lub żetonami do sterowania czasem pracy urządzeń elektrycznych, elektronicznych i mechanicznych.

(111) **177270** (220) 2003 09 02 (210) 269335  
(151) 2006 07 13 (441) 2004 03 08  
(732) SIENNA HOTEL Spółka z o.o., Warszawa, PL.  
(540)



Kolor znaku: czerwony, czarny

(531) 12.1.1, 27.5.1, 29.1.12

(510), (511) **43** usługi w zakresie prowadzenia hoteli, restauracji, barów, nocnych klubów, kafeterii, kawiarni, moteli, pensjonatów, rezerwacje hotelowe, rezerwacje kwater, usługi zaopatrzenia w żywność i napoje, catering.

(111) **177271** (220) 2003 09 02 (210) 269336  
(151) 2006 07 13 (441) 2004 03 08  
(732) SIENNA HOTEL Spółka z o.o., Warszawa, PL.  
(540)



Kolor znaku: ciemnobrązowy, jasnobrązowy, biały

(531) 27.5.1, 29.1.14

(510), (511) **43** usługi w zakresie prowadzenia hoteli, restauracji, barów, nocnych klubów, kafeterii, kawiarni, moteli, pensjonatów, rezerwacje hotelowe, rezerwacje kwater, usługi zaopatrzenia w żywność i napoje, catering.

(111) **177272** (220) 2003 09 02 (210) 269337  
(151) 2006 07 13 (441) 2004 03 08  
(732) SIENNA HOTEL Spółka z o.o., Warszawa, PL.  
(540)



Kolor znaku: szary, jasnoszary, ciemnoszary

(531) 7.1.25, 27.5.1, 29.1.12

(510), (511) **43** usługi w zakresie prowadzenia hoteli, restauracji, barów, nocnych klubów, kafeterii, kawiarni, moteli, pensjonatów, rezerwacje hotelowe, rezerwacje kwater, usługi zaopatrzenia w żywność i napoje, catering.

(111) **177273** (220) 2003 09 04 (210) 269443  
(151) 2006 07 12 (441) 2004 03 08  
(732) „DARMEX CASING” Sp. z o.o., Sulnowo, PL.

(540) POLYROUND

(510), (511) **16** osłonka wiankowa jedno i pięciowarstwowa dla niewędzonych kiełbas, wyrobów mięsno-wędliniarskich oraz art. spożywczych.

(111) **177274** (220) 2003 09 04 (210) 269445  
(151) 2006 07 12 (441) 2004 03 08  
(732) „DARMEX CASING” Sp. z o.o., Sulnowo, PL.

(540) POLYFORM

(510), (511) **16** 5-cio warstwowa elastyczna osłonka do formowania i prasowanych niewędzonych kiełbas, wyrobów mięsno-wędliniarskich oraz art. spożywczych.

(111) **177275** (220) 2003 09 05 (210) 269471  
(151) 2006 07 12 (441) 2004 03 08  
(732) „Biuro-LAND” Spółka z o.o., Jaworzno, PL.

(540)



Kolor znaku: granatowy, czerwony, biały, jasno granatowy

(531) 26.1.1, 27.5.1, 29.1.4

(510), (511) **35** zgrupowanie na rzecz osób trzecich różnych towarów pozwalające nabywcy wygodnie je oglądać i kupować w hurtowni oraz w sklepie z artykułami papierniczo-piśmiennymi, materiałami, akcesoriami i urządzeniami biurowymi, usługi w zakresie rozpoznawania materiałów reklamowych, **37** usługi w zakresie instalowania, serwisowania i napraw maszyn oraz urządzeń biurowych, **39** usługi w zakresie dostarczania na zamówienie biurowych materiałów eksploatacyjnych, akcesoriów, sprzętów i maszyn biurowych oraz środków czystości.

(111) **177276** (220) 2003 09 05 (210) 269472  
(151) 2006 07 12 (441) 2004 03 08  
(732) „Biuro-LAND” Spółka z o.o., Jaworzno, PL.  
(540)



(531) 27.5.1

(510), (511) **35** zgrupowanie na rzecz osób trzecich różnych towarów pozwalające nabywcy wygodnie je oglądać i kupować w hurtowni oraz w sklepie z artykułami papierniczo-piśmiennymi, materiałami, akcesoriami i urządzeniami biurowymi, usługi w zakresie rozpoznawania materiałów reklamowych, **37** usługi w zakresie instalowania, serwisowania i napraw maszyn oraz urządzeń biurowych, **39** usługi w zakresie dostarczania na zamówienie biurowych materiałów eksploatacyjnych, akcesoriów, sprzętów i maszyn biurowych oraz środków czystości.

(111) **177277** (220) 2003 09 05 (210) 269481  
(151) 2006 07 13 (441) 2004 03 08  
(732) Przedsiębiorstwo Produkcyjno-Handlowe „PLASTCHEM”  
Kazimierz Lewandowski, Wielki Konopat, PL.

(540)



Kolor znaku: niebieski

(531) 26.5.2, 27.5.1, 29.1.4

(510), (511) **16** opakowania z tworzyw sztucznych do pakowania, folie z tworzyw sztucznych z pęcherzykami powietrza, folia polietylenowa, rękaw foliowy, taśma foliowa, worki polietylenowe płaskie i z fałdą boczną, worki polietylenowe wentylowe, worki polietylenowe na śmieci, polietylenowe torby reklamowe, worki polietylenowe śniadaniowe, **21** pojemniki do pakowania z tworzyw sztucznych.

(111) **177278** (220) 2003 09 05 (210) 269484  
(151) 2006 07 13 (441) 2004 03 08  
(732) „ZBROJA” INTERNATIONAL TRADE Andrzej Zbroja, Wrocław, PL.  
(540)



Kolor znaku: czerwony, zielony, czarny, biały

(531) 26.1.2, 27.5.1, 29.1.13

(510), (511) **18** skóra i imitacje skóry, wyroby z tych materiałów nie ujęte w innych klasach, bagażniki i torby podróżne, torebki damskie, nesesery, teczki, portfele, plecaki, tornistry, pasy, parasolki, walizki.

(111) **177279** (220) 2003 09 05 (210) 269488  
(151) 2006 07 13 (441) 2004 03 08  
(732) Wytwórnia Mieszanek Mineralnych i Dodatków Paszowych S.C. Bogdan Matuszewski, Janusz Wałkowski, Piła, PL.  
(540) BENTAWET  
(510), (511) **01** produkty chemiczne do celów rolnych.

(111) **177280** (220) 2003 09 05 (210) 269500  
(151) 2006 07 13 (441) 2004 03 08  
(732) Eyetech Pharmaceuticals, Inc., New York, US.  
(540) MACUGEN

(510), (511) **05** preparaty farmaceutyczne i weterynaryjne, preparaty sanitarne do celów leczniczych, substancje dietetyczne do celów leczniczych, żywność dla niemowląt, plastry, materiały opatrunkowe, materiały do plombowania zębów, woski dentystyczne, preparaty dezynfekcyjne, preparaty do zwalczania szkodników, fungicydy, herbicydy.

(111) **177281** (220) 2003 09 05 (210) 269503  
(151) 2006 07 13 (441) 2004 03 08  
(732) GRUPA ŻYWIEC Spółka Akcyjna, Żywiec, PL.  
(540) TATRA SKALNE

(510), (511) **16** wyroby z papieru lub z tektury, publikacje i materiały drukowane, materiały reklamowe i promocyjne w formie druków, plakatów i materiałów piśmiennych, **20** billboardy reklamowe z winylu i z drewna, **21** wyroby szklane, porcelanowe i ceramiczne nie ujęte w innych klasach, włączając szklanki, kufle i kieliszki, **25** odzież i nakrycia głowy, włączając daszki przeciwsłoneczne, **32** piwo i napoje bezalkoholowe, **35** usługi w zakresie reklamy i promocji, informacja reklamowa i promocyjna, **41** organizowanie imprez rozrywkowych, kulturalnych i sportowych, informacja o wyżej wymienionych imprezach.

(111) **177282** (220) 2003 09 05 (210) 269506  
(151) 2006 07 13 (441) 2004 03 08  
(732) Przedsiębiorstwo Handlowe Technika Grzewcza, Sanitarna i Domowa BIMS PLUS Spółka z o.o., Poznań, PL.  
(540)



Kolor znaku: biały, granatowy, czerwony, żółty, ciemnoniebieski, jasnoniebieski, jasnoróżowy

(531) 24.15.1, 26.4.3, 27.5.3, 29.1.13

(510), (511) **09** wydawnictwa na nośniku elektronicznym, programy komputerowe, **16** wydawnictwa na nośniku papierowym, **41** usługi w zakresie organizowania i prowadzenia nauczania, szkoleń, seminariów, sympozjów, zjazdów, konkursów i pokazów, **42** usługi w zakresie projektowania i doradztwa dotyczącego instalacji sanitarnych, ochrony środowiska i oprogramowania komputerowego.

(111) **177283** (220) 2003 09 05 (210) 269507  
(151) 2006 07 13 (441) 2004 03 08  
(732) Przedsiębiorstwo Handlowe Technika Grzewcza, Sanitarna i Domowa BIMS PLUS Spółka z o.o., Poznań, PL.  
(540)



Kolor znaku: biały, ciemnoniebieski, czerwony

(531) 24.17.1, 27.5.1, 29.1.1, 29.1.4

(510), (511) **09** wydawnictwa na nośniku elektronicznym, programy komputerowe, **16** wydawnictwa na nośniku papierowym, **41** usługi w zakresie organizowania i prowadzenia nauczania, szkoleń, seminariów, sympozjów, zjazdów, konkursów i pokazów, **42** usługi w zakresie projektowania i doradztwa dotyczącego instalacji sanitarnych, ochrony środowiska i oprogramowania komputerowego.

(111) **177284** (220) 2003 09 08 (210) 269516  
(151) 2006 07 13 (441) 2004 03 22  
(732) GASTRO-SERVICE Krystyna Rafalska i Jan Rafalski, Siedlce, PL.  
(540) dom biesiadny  
(510), (511) **41** usługi: organizowanie, prowadzenie przyjęć okolicznościowych, wieczorków, balów, **43** usługi w zakresie: prowadzenie barów, kawiarni, restauracji, przygotowywanie dań (żywność i napoje) na zamówienie oraz ich dostawa - catering, wynajmowanie sal na imprezy, prowadzenie hoteli, moteli, pensjonatów.

(111) **177285** (220) 2003 09 08 (210) 269517  
(151) 2006 07 13 (441) 2004 03 22  
(732) GASTRO-SERVICE Krystyna Rafalska i Jan Rafalski, Siedlce, PL.  
(540)



Kolor znaku: brązowy

(531) 7.3.11, 27.5.1, 29.1.7

(510), (511) **41** usługi: organizowanie, prowadzenie przyjęć okolicznościowych, wieczorków, balów, **43** usługi w zakresie: prowadzenie barów, kawiarni, restauracji, przygotowywanie dań (żywność i napoje) na zamówienie oraz ich dostawa - catering, wynajmowanie sal na imprezy, prowadzenie hoteli, moteli, pensjonatów.

(111) **177286** (220) 2003 09 08 (210) 269561  
(151) 2006 07 21 (441) 2004 03 22  
(732) „ZIAJA Ltd” Zakład Produkcji Leków Spółka z o.o., Gdańsk, PL.  
(540) ZIAJA PRO PIELĘGNACJA PROFESJONALNA DLA CIEBIE  
(510), (511) **03** produkty kosmetyczne, środki do mycia i pielęgnacji włosów, środki do pielęgnacji skóry, mydła, preparaty kosmetyczne do kąpieli, preparaty do golenia, środki do pielęgnacji rąk i stóp, preparaty do pielęgnacji ust, antyperspiranty, dezodoranty osobiste, środki perfumeryjne, olejki eteryczne, środki do czyszczenia zębów i pielęgnacji jamy ustnej, środki toaletowe, **05** produkty farmaceutyczne, produkty kosmetyczne o działaniu leczniczym, produkty higieniczne, środki sanitarne stosowane w lecznictwie i higienie osobistej.

(111) **177287** (220) 2003 09 08 (210) 269583  
(151) 2006 07 25 (441) 2004 03 22

(732) Firma „RUKARBUD” Lucyna Olchawska, Sułów 23, PL.  
(540)



Kolor znaku: czarny, czerwony

(531) 7.3.11, 26.4.1, 27.5.1, 29.1.1, 29.1.8  
(510), (511) **01** ziemia, torf, mieszanki do upraw roślinnych, kumulatory wody jako środek do upraw roślinnych, zwłaszcza doniczkowych, **06** elementy metalowych zbrojeń budowlanych, **19** rury (tuleje) niemetalowe szalunkowe proste i kształtowane, kształtowniki niemetalowe, bazy i głowice kolumn niemetalowe, rozety niemetalowe.

(111) **177288** (220) 2003 09 08 (210) 269584  
(151) 2006 07 25 (441) 2004 03 22

(732) Firma „RUKARBUD” Lucyna Olchawska, Sułów 23, PL.

(540) RUKARBUD

(510), (511) **01** ziemia, torf, mieszanki do upraw roślinnych, kumulatory wody jako środek do upraw roślinnych, zwłaszcza doniczkowych, **06** elementy metalowych zbrojeń budowlanych, **19** rury (tuleje) niemetalowe szalunkowe proste i kształtowane, kształtowniki niemetalowe, bazy i głowice kolumn niemetalowe, rozety niemetalowe.

(111) **177289** (220) 2003 09 09 (210) 269608  
(151) 2006 07 24 (441) 2004 03 22

(732) QUIMI-ROMAR, S.L., Moncada, ES.

(540) ROMAR

(510), (511) **03** środki wybielające i inne substancje stosowane w praniu, środki do czyszczenia, polerowania, szorowania i ścierania, mydła, środki perfumeryjne, olejki eteryczne, kosmetyki, płyny do pielęgnacji włosów, środki do czyszczenia zębów.

(111) **177290** (220) 2003 09 09 (210) 269609  
(151) 2006 07 24 (441) 2004 03 22

(732) QUIMI-ROMAR, S.L., Moncada, ES.

(540) YUKI

(510), (511) **03** środki wybielające i inne substancje stosowane w praniu, środki do czyszczenia, polerowania, szorowania i ścierania, mydła, środki perfumeryjne, olejki eteryczne, kosmetyki, płyny do pielęgnacji włosów, środki do czyszczenia zębów.

(111) **177291** (220) 2003 09 10 (210) 269629  
(151) 2006 07 07 (441) 2004 03 22

(732) POLROS S.A., Rzgów k/Łodzi, PL.

(540) POLROS

(510), (511) **01** nawozy, środki ochrony roślin, **31** żywe rośliny, drzewa, kwiaty, ryby żywe, **35** wynajmowanie powierzchni handlowych.

(111) **177292** (220) 2003 09 10 (210) 269631  
(151) 2006 07 07 (441) 2004 03 22

(732) LASER Systemy Informatyczne S.A., Łódź, PL.

(540)

Kolor znaku: zielony, czarny, niebieski

(531) 27.5.1, 29.1.3, 29.1.4, 29.1.8  
(510), (511) **09** sieciowy system gastronomiczny w postaci programu komputerowego, programy komputerowe.

(111) **177293** (220) 2003 09 10 (210) 269636  
(151) 2006 07 07 (441) 2004 03 22

(732) Fabryka Elementów Wyposażenia Budownictwa „Metalplast - Złotów” w Złotowie S.A., Złotów, PL.  
(540)



Kolor znaku: niebieski, biały

(531) 7.3.11, 26.4.2, 27.5.1, 29.1.4, 29.1.6  
(510), (511) **06** okucia rozwieralno-uchylne i rozwieralne oraz ich części do okien i drzwi balkonowych.

(111) **177294** (220) 2003 09 10 (210) 269648  
(151) 2006 07 07 (441) 2004 03 22

(732) DaimlerChrysler Corporation, Auburn Hills, US.

(540)



(531) 24.1.5, 27.5.1, 27.7.1

(510), (511) **12** pojazdy silnikowe i części do nich.

(111) **177295** (220) 2003 09 10 (210) 269650  
(151) 2006 07 07 (441) 2004 03 22

(732) Fiske Brothers Refining Co., Newark, US.

(540)



(531) 26.1.2, 26.13.25, 27.5.1

(510), (511) **04** oleje przemysłowe i tłuszcze, smary, mieszaniny pochłaniające kurz, nawilżające i wiążące, paliwa (również spirytus silnikowy) i materiały oświetleniowe, świece i knoty do oświetlenia.

(111) **177296** (220) 2003 09 10 (210) 269658  
(151) 2006 07 07 (441) 2004 03 22

(732) Zakłady Przemysłu Cukierniczego MIESZKO S.A., Racibórz, PL.

(540) Go fizyzy

(510), (511) **30** kawa w tym naturalna i nienaturalna, herbata, kakao, ryż, tapioka, sago, mąka i produkty zbożowe, chleb, wyroby cukiernicze i słodczyce, lody, miód, melasa (syropy), drożdże, proszek do pieczenia, sól, musztarda, ocet, sosy (przyprawy), przyprawy, lód.

(111) **177297** (220) 2003 09 10 (210) 269659  
(151) 2006 07 07 (441) 2004 03 22

(732) Zakłady Przemysłu Cukierniczego MIESZKO S.A., Racibórz, PL.

(540) Mieszko pomusuj sobie

(510), (511) **30** kawa w tym naturalna i nienaturalna, herbata, kakao, ryż, tapioka, sago, mąka i produkty zbożowe, chleb, wyroby cukiernicze i słodczyce, lody, miód, melasa (syropy), drożdże, proszek do pieczenia, sól, musztarda, ocet, sosy (przyprawy), przyprawy, lód.

(111) **177298** (220) 2003 09 10 (210) 269663  
(151) 2006 07 27 (441) 2004 03 22

(732) Zakłady Chemiczne „ORGANIKA” S.A., Łódź, PL.



## (540) ALFABET KIEROWCY

(510), (511) **01** produkty chemiczne stosowane w przemyśle chemicznym, motoryzacyjnym, paliwowym, do barwienia metali, do czyszczenia, mycia i konserwacji, kwasoodporne, ognioodporne, dodawane do benzyny i paliw silnikowych, gaz do aerozoli i do innych celów przemysłowych, płyny do akumulatorów, hydrauliczne, hamulcowe, chłodnicowe, do układu kierowniczego, substancje antystatyczne, kleje do celów przemysłowych, **02** produkty zabezpieczające przed rdzą, preparaty przeciw zamarzaniu, lakiery, rozpuszczalniki, środki antypoślizgowe, dezynfekcyjne, owadobójcze, do hartowania i utwardzania metali, środki czyszczące - myjące stosowane w motoryzacji i chemii gospodarczej, żywice, spoiwa, utrwalacze, **03** środki nabłyszczające, polerujące, szorujące, uszczelniające, do nadawania połysku, kosmetyki motoryzacyjne, woski, farby ognioodporne, do celów przemysłowych, **04** oleje przemysłowe, paliwa silnikowe, benzyna, olej napędowy, silnikowy, przemysłowy, **37** antykorozyjne zabezpieczenie pojazdów, bieżnikowanie opon, czyszczenie i mycie pojazdów, obsługa pojazdów, **40** galwanizacja, galwanotechnika, usługi chemicznego przetwarzania substancji organicznych i nieorganicznych, wulkanizacja opon.

(111) **177299** (220) 2003 09 10 (210) 269664  
 (151) 2006 07 07 (441) 2004 03 22  
 (732) CNOS - VILMORIN Spółka z o.o., Poznań, PL.  
 (540) odnowa  
 (510), (511) **31** nasiona traw.

(111) **177300** (220) 2003 09 11 (210) 269688  
 (151) 2006 07 07 (441) 2004 03 22  
 (732) Zakłady Przemysłu Cukierniczego MIESZKO S.A., Racibórz, PL.  
 (540)



Kolor znaku: żółty, czerwony, czarny, biały, niebieski  
 (531) 4.1.5, 4.5.2, 4.5.5, 29.1.15  
 (510), (511) **30** kawa w tym naturalna i nienaturalna, herbata, kakao, ryż, tapioka, sago, mąka i produkty zbożowe, chleb, wyroby cukiernicze i słodczyce, lody, miód, melasa (syrupy), drożdże, proszek do pieczenia, sól, musztarda, ocet, sosy (przyprawy), przyprawy, lód.

(111) **177301** (220) 2003 05 26 (210) 265281  
 (151) 2006 03 30 (441) 2003 12 01  
 (732) Korpalska Magdalena, Błoński Piotr „CORUNDUM”  
 Spółka Jawna, Wrocław, PL.  
 (540)



(531) 26.4.2, 27.5.1  
 (510), (511) **14** biżuteria.

(111) **177302** (220) 2003 09 11 (210) 269697  
 (151) 2006 07 07 (441) 2004 03 22  
 (732) STUDIO KOSMETYCZNE „WIOSNA” Ewa Romańska, Kielce, PL.  
 (540)



Kolor znaku: zielony  
 (531) 27.5.1, 29.1.3  
 (510), (511) **44** usługi kosmetyczne dla ludzi oraz usługi fryzjerskie.

(111) **177303** (220) 2003 09 15 (210) 269824  
 (151) 2006 07 25 (441) 2004 03 22  
 (732) „Green Holdings” Spółka z o.o., Warszawa, PL.  
 (540)



Kolor znaku: biały, ciemnoróżowy, niebieski  
 (531) 26.11.1, 27.5.1, 29.1.12  
 (510), (511) **35** usługi menedżerskie, prowadzenie interesów osób trzecich, usługi badania rynku, w tym w celach handlowych, promocja inwestycji w zakresie nieruchomości, w tym centrów handlowych, usługowych, hotelowych i rozrywkowych, administrowanie i zarządzanie przedsiębiorstwami handlowymi, kompleksowa oferta różnorodnych towarów umożliwiająca nabywcom rozeznanie i zakup tych towarów, organizowanie aukcji, wernisaży, zarządzanie kolekcjami sztuki, zgrupowanie na rzecz osób trzecich różnych towarów pozwalające nabywcy wygodnie je oglądać i kupować w dużym sklepie wielobranżowym, galerii handlowej i supermarkecie, prowadzenie punktów wykonujących operacje bankowe, prowadzenie punktów wyceny biżuterii, prowadzenie kantorów wymiany walut, wynajmowanie kopiarek, dobór personelu za pomocą testów, **36** ubezpieczenia, analizy finansowe, doradztwo w sprawach finansowych, operacje i usługi finansowe, sprzedaż na kredyt, administrowanie i zarządzanie nieruchomościami, w tym kompleksami handlowymi, usługowymi, hotelowymi i rozrywkowymi, sprzedaż na raty, pośrednictwo w najmie i handlu nieruchomościami, prowadzenie zbiorów na cele dobroczynne, emisja i obsługa bonów wartościowych i kart kredytowych, usługi wyceny finansowej, prowadzenie rozliczeń finansowych transakcji w tym związanych z najmem, kupnem lub sprzedażą nieruchomości, sponsorowanie finansowe, wycena dzieł sztuki, przyjmowanie przedmiotów w depozyt, pośrednictwo ubezpieczeniowe, badania rynku nieruchomości, **37** usługi budowlane, montaż i naprawy budynków i budowli, naprawa i czyszczenie pojazdów w stacjach obsługi, informacja budowlana, sprzątnięcie budynków, usługi punktów pralniczych, instalowanie, konserwacja i naprawy komputerów, konstruowanie pawilonów handlowych i sklepów, budowa i naprawy obiektów magazynowych, instalacja, konserwacja i naprawy maszyn, montaż rusztowań, mycie okien, instalowanie i naprawy instalacji grzewczych, klimatyzacyjnych i chłodniczych, naprawa i wymiana opon samochodowych, instalowanie i naprawy urządzeń przeciwpożarowych i antywłamaniowych, instalowanie i naprawy urządzeń łączności w tym telefonów, **39** wynajmowanie parkingów samochodowych, transport autobusami, dostarczanie towarów, dystrybucja gazet, dystrybucja towarów, wynajmowanie garaży, informacja o składowaniu, informacja o transporcie, wypożyczanie kontenerów magazynowych, wypożyczanie chłodziarek i ład chłodniczych, magazynowanie, wynajmowanie magazynów, pakowanie towarów, pośrednictwo transportowe, wynajmowanie powierzchni w celu sprzedaży samochodów, **41** usługi klubów fitness, klubów gier komputerowych, kręgielni, sal kinowych, organizowanie i prowadzenie konferencji, organizowanie loterii, organizowanie zawodów sportowych, wypożyczanie nagrań filmowych i dźwiękowych, organizowanie i prowadzenie dyskotek, organizowanie festiwalu sztuki w tym festiwalu filmowych, usługi klubów sportowych, organizowanie konkursów rozrywkowych, usługi lunaparków, kultura fizyczna, organizowanie konkursów piękności, muzea, planowanie przyjęć, informacja o wypoczynku, organizowanie wypoczynku, wypożyczanie sprzętu sportowego, filmowanie, reportaż fotograficzny, wypożyczanie konstrukcji przenośnych w postaci namiotów, podestów i estrad, **42** budowa i analizy systemów komputerowych, badanie i udoskonalanie nowych produktów, dekoracja wnętrz, odpłatne udostępnianie komputerowych baz danych, wypożyczanie komputerów, konserwacja oprogramowania komputerów, opieka prawna, usługi grafiki artystycznej, identyfikacja dzieł sztuki, administrowanie prawami autorskimi w zakresie dzieł sztuki, informacja o modzie, projektowanie budowlane, **43** dostarczenie potraw i napojów, usługi barów, restauracji, kafeterii, fast-foodów, wynajmowanie dystrybutorów automatycznych, opieka nad dziećmi, **44** usługi salonów fryzjerskich, kosmetycznych i manicure.

(111) **177304** (220) 2003 09 15 (210) 269826  
 (151) 2006 07 25 (441) 2004 03 22  
 (732) „Green Holdings” Spółka z o.o., Warszawa, PL.  
 (540)



Kolor znaku: biały, niebieski, czerwony

(531) 26.4.1, 26.11.1, 29.1.12

(510), (511) **35** usługi menedżerskie, prowadzenie interesów osób trzecich, usługi badania rynku, w tym w celach handlowych, promocja inwestycji w zakresie nieruchomości, w tym centrów handlowych, usługowych, hotelowych i rozrywkowych, administrowanie i zarządzanie przedsiębiorstwami handlowymi, kompleksowa oferta różnorodnych towarów umożliwiającą nabywcom rozeznanie i zakup tych towarów, organizowanie aukcji, wernisaży, zarządzanie kolekcjami sztuki, zgrupowanie na rzecz osób trzecich różnych towarów pozwalające nabywcy wygodnie je oglądać i kupować w dużym sklepie wielobranżowym, galerii handlowej i supermarkecie, prowadzenie punktów wykonujących operacje bankowe, prowadzenie punktów wyceny biżuterii, prowadzenie kantorów wymiany walut, wynajmowanie kopiarek, dobór personelu za pomocą testów, **36** ubezpieczenia, analizy finansowe, doradztwo w sprawach finansowych, operacje i usługi finansowe, sprzedaż na kredyt, administrowanie i zarządzanie nieruchomościami, w tym kompleksami handlowymi, usługowymi, hotelowymi i rozrywkowymi, sprzedaż na raty, pośrednictwo w najmie i handlu nieruchomościami, prowadzenie zbiorów na cele dobroczynne, emisja i obsługa bonów wartościowych i kart kredytowych, usługi wyceny finansowej, prowadzenie rozliczeń finansowych transakcji w tym związanych z najmem, kupnem lub sprzedażą nieruchomości, sponsorowanie finansowe, wycena dzieł sztuki, przyjmowanie przedmiotów w depozyt, pośrednictwo ubezpieczeniowe, badania rynku nieruchomości, **37** usługi budowlane, montaż i naprawy budynków i budowli, naprawa i czyszczenie pojazdów w stacjach obsługi, informacja budowlana, sprzątanie budynków, usługi punktów pralniczych, instalowanie, konserwacja i naprawy komputerów, konstruowanie pawilonów handlowych i sklepów, budowa i naprawy obiektów magazynowych, instalacja, konserwacja i naprawy maszyn, montaż rusztowań, mycie okien, instalowanie i naprawy instalacji grzewczych, klimatyzacyjnych i chłodniczych, naprawa i wymiana opon samochodowych, instalowanie i naprawy urządzeń przeciwpożarowych i antywłamaniowych, instalowanie i naprawy urządzeń łączności w tym telefonów, **39** wynajmowanie parkingów samochodowych, transport autobusami, dostarczanie towarów, dystrybucja gazet, dystrybucja towarów, wynajmowanie garaży, informacja o składowaniu, informacja o transporcie, wypożyczanie kontenerów magazynowych, wypożyczanie chłodziarek i lad chłodniczych, magazynowanie, wynajmowanie magazynów, pakowanie towarów, pośrednictwo transportowe, wynajmowanie powierzchni w celu sprzedaży samochodów, **41** usługi klubów fitness, klubów gier komputerowych, kręgielni, sal kinowych, organizowanie i prowadzenie konferencji, organizowanie loterii, organizowanie zawodów sportowych, wypożyczanie nagrań filmowych i dźwiękowych, organizowanie i prowadzenie dyskotek, organizowanie festiwalu sztuki w tym festiwalu filmowych, usługi klubów sportowych, organizowanie konkursów rozrywkowych, usługi lunaparków, kultura fizyczna, organizowanie konkursów piękności, muzea, planowanie przyjęć, informacja o wypoczynku, organizowanie wypoczynku, wypożyczanie sprzętu sportowego, filmowanie, reportaże fotograficzne, wypożyczanie konstrukcji przenośnych w postaci namiotów, podestów i estrad, **42** budowa i analizy systemów komputerowych, badanie i udoskonalanie nowych produktów, dekoracja wnętrz, odpłatne udostępnianie komputerowych baz danych, wypożyczanie komputerów, konserwacja oprogramowania komputerów, opieka prawna, usługi grafiki artystycznej, identyfikacja dzieł sztuki, administrowanie prawami autorskimi w zakresie dzieł sztuki, informacja o modzie, projektowanie budowlane, **43** dostarczanie potraw i napojów, usługi barów, restauracji, kafeterii, fast-foodów, wynajmowanie dystrybutorów automatycznych, opieka nad dziećmi, załatwianie formalności związanych z tymczasowym zakwaterowaniem, **44** usługi salonów fryzjerskich i manicure.

(111) **177305** (220) 2003 09 15 (210) 269828  
 (151) 2006 07 13 (441) 2004 03 22  
 (732) Hotele Warszawskie „Syrena” Sp. z o.o., Warszawa, PL.  
 (540)



(531) 27.5.1

(510), (511) **36** wynajmowanie powierzchni biurowych, **39** usługi turystyczne bez rezerwacji miejsc pokojowych, **43** usługi hotelarskie i gastronomiczne.

(111) **177306** (220) 2003 09 15 (210) 269830  
 (151) 2006 07 25 (441) 2004 03 22  
 (732) Leszek Ślęzyk, Szklarska Poręba, PL.  
 (540)



(531) 27.5.1

(510), (511) **18** skóra i imitacja skóry oraz towary z tych materiałów, aktówki, dyplomatki, nesesery, teczki skórzane, walizki, torebki damskie, portfele, portmonetki, torby podróżne, torby na zakupy, torby turystyczne, torby plażowe, skórzane paski, parasolki, **25** odzież damska, męska i dziecięca, odzież z tkanin, odzież ze skóry, futra, artykuły dziewiarskie, artykuły pończosznicze, artykuły gorseciarskie, bielizna osobista, nakrycia głowy, obuwie, rękawiczki, szale, woalki.

(111) **177307** (220) 2003 09 15 (210) 269832  
 (151) 2006 07 25 (441) 2004 03 22  
 (732) Leszek Ślęzyk, Szklarska Poręba, PL.  
 (540)



(531) 26.4.1, 27.5.1

(510), (511) **18** skóra i imitacja skóry oraz towary z tych materiałów, aktówki, dyplomatki, nesesery, teczki skórzane, walizki, torebki damskie, portfele, portmonetki, torby podróżne, torby na zakupy, torby turystyczne, torby plażowe, skórzane paski, parasolki, **25** odzież damska, męska i dziecięca, odzież z tkanin, odzież ze skóry, futra, artykuły dziewiarskie, artykuły pończosznicze, artykuły gorseciarskie, bielizna osobista, nakrycia głowy, obuwie, rękawiczki, szale, woalki.

(111) **177308** (220) 2003 09 15 (210) 269835  
 (151) 2006 07 07 (441) 2004 03 22  
 (732) Zakłady Mięsne „MADEJ & WRÓBEL” Spółka z o.o., Zabrze, PL.  
 (540) bartnika

(510), (511) **29** mięso, drób, dziczyzna i ich przetwory, wyroby wędliniarskie, pasztety, konserwy mięsne, flaki, podroby, galarety jadalne, pasty jadalne, sałatki mięsno-warzywne, oleje i tłuszcze jadalne.

(111) **177309** (220) 2003 09 15 (210) 269836  
 (151) 2006 07 07 (441) 2004 03 22  
 (732) Zakłady Mięsne „MADEJ & WRÓBEL” Spółka z o.o., Zabrze, PL.  
 (540) bercika

(510), (511) **29** mięso, drób, dziczyzna i ich przetwory, wyroby wędliniarskie, pasztety, konserwy mięsne, flaki, podroby, galarety jadalne, pasty jadalne, sałatki mięsno-warzywne, oleje i tłuszcze jadalne.

(111) **177310** (220) 2003 09 15 (210) 269838  
 (151) 2006 07 07 (441) 2004 03 22  
 (732) Zakłady Mięsne „MADEJ & WRÓBEL” Spółka z o.o., Zabrze, PL.  
 (540) przysmak olbrzymia  
 (510), (511) **29** mięso, drób, dziczyzna i ich przetwory, wyroby wędliniarskie, pasztety, konserwy mięsne, flaki, podroby, galarety jadalne, pasty jadalne, sałatki mięsno-warzywne, oleje i tłuszcze jadalne.

(111) **177311** (220) 2001 09 05 (210) 240375  
 (151) 2006 08 04 (441) 2002 03 11  
 (732) Ogólnopolski System Przywoławczy POLPAGER Sp. z o.o., Warszawa, PL.  
 (540)



Kolor znaku: zielony, pomarańczowy  
 (531) 26.2, 26.7, 27.5, 29.1

(510), (511) **09** urządzenia do zapisu, przekazu, przesyłania, odbioru i przetwarzania danych, przewody, przekaźniki oraz instalacje elektryczne, modemy, anteny, nadajniki, radiowe maszty, urządzenia do nagrywania, transmisji oraz reprodukcji dźwięku i obrazu, odbiorniki radiowe, aparaty i urządzenia do przekazu dźwięku i danych, w tym obrazów w systemie telefonii przewodowej i bezprzewodowej, przewody telefoniczne, aparatura radiotelefoniczna, nośniki danych i informacji, systemy zarządzania bazami danych i komputerowymi bazami danych, **35** badania opinii oraz badania rynku, w tym także dla firm, telefoniczne udzielanie informacji, prowadzenie i zarządzanie bazami danych i komputerowymi bazami danych, **37** instalacja nadajników i odbiorników telewizji kablowej, łączności radiotelefonicznej, do przesyłania danych za pomocą sieci światłowodowych i przy pomocy terminali komputerowych, **38** usługi w zakresie komunikacji radiowej i telefonicznej, telefonii bezprzewodowej, usługi przesyłania danych przy pomocy sieci światłowodowych, terminali komputerowych, usługi związane z telewizją kablową i rozpowszechnianiem programów telewizyjnych, udostępnianie aparatury i sprzętu do przekazu danych drogą telefoniczną, radiotelefoniczną, za pomocą sieci światłowodowych, za pomocą terminali komputerowych, wypożyczanie modemów, urządzeń do przekazu informacji oraz urządzeń telekomunikacyjnych, prowadzenie agencji informacyjnych, usługi rozpowszechniania informacji drogą telefoniczną, eksploatacja nadajników i odbiorników telewizji kablowej, łączności radiotelefonicznej, do przesyłania danych za pomocą sieci światłowodowych i przy pomocy terminali komputerowych.

(111) **177312** (220) 2003 09 15 (210) 269841  
 (151) 2006 07 07 (441) 2004 03 22  
 (732) Zakłady Mięsne „MADEJ & WRÓBEL” Spółka z o.o., Zabrze, PL.  
 (540) sztabka złota  
 (510), (511) **29** mięso, drób, dziczyzna i ich przetwory, wyroby wędliniarskie, pasztety, konserwy mięsne, flaki, podroby, galarety jadalne, pasty jadalne, sałatki mięsno-warzywne, oleje i tłuszcze jadalne.

(111) **177313** (220) 2003 09 15 (210) 269868  
 (151) 2006 07 07 (441) 2004 03 22  
 (732) „MOKATE” Spółka Akcyjna, Ustroń, PL.  
 (540)



Kolor znaku: czarny, żółto-miódowy, biały, brązowy, szary  
 (531) 8.7.25, 11.3.1, 27.5.1, 29.1.14  
 (510), (511) **30** herbata.

(111) **177314** (220) 2003 09 15 (210) 269882  
 (151) 2006 07 07 (441) 2004 03 22  
 (732) CADBURY WEDEL Spółka z o.o., Warszawa, PL.  
 (540)



Kolor znaku: zielony, granatowy, żółty, biały, niebieski, pomarańczowy, czerwony, brązowy  
 (531) 8.1.19, 25.1.15, 27.5.1, 29.1.15  
 (510), (511) **30** czekolada, wyroby czekoladowe, słodyczne.

(111) **177315** (220) 2003 09 15 (210) 269934  
 (151) 2006 07 28 (441) 2004 03 22  
 (732) Philip Morris Polska S.A., Kraków, PL.  
 (540) FOLLOW THE ADVENTURE  
 (510), (511) **34** tytoń surowy i przetworzony, papierosy, cygara, cygaretki, tytoń do skręcania papierosów, tytoń fajkowy, tabaka, tytoń przeznaczony do żucia, substytuty tytoniu (za wyjątkiem przeznaczenia medycznego), artykuły dla palaczy, bibułka papierosowa, filtry papierosowe, lufki, puszki na tytoń, papierosnice, popielniczki wykonane nie z metali szlachetnych, fajki, urządzenia kieszonkowe do zwijania papierosów, zapalniczki, zapałki, **41** organizowanie i prowadzenie konkursów, organizowanie przyjęć w zakresie części rozrywkowej.

(111) **177316** (220) 2003 09 15 (210) 269936  
 (151) 2006 07 28 (441) 2004 03 22  
 (732) Philip Morris Polska S.A., Kraków, PL.  
 (540) ACCEPT THE CHALLENGE  
 (510), (511) **34** tytoń surowy i przetworzony, papierosy, cygara, cygaretki, tytoń do skręcania papierosów, tytoń fajkowy, tabaka, tytoń przeznaczony do żucia, substytuty tytoniu (za wyjątkiem przeznaczenia medycznego), artykuły dla palaczy, bibułka papierosowa, filtry papierosowe, lufki, puszki na tytoń, papierosnice, popielniczki wykonane nie z metali szlachetnych, fajki, urządzenia kieszonkowe do zwijania papierosów, zapalniczki, zapałki.

(111) **177317** (220) 2003 09 15 (210) 269944  
 (151) 2006 07 28 (441) 2004 03 22  
 (732) Fabryka Ceramiki Budowlanej Waclaw Jopek, Bytom, PL.  
 (540)



Kolor znaku: jasnobrązowy, brązowy, ciemnobrązowy, czarny, biały, szary

(531) 7.15.1, 26.2.1, 27.5.1, 29.1.12  
 (510), (511) **01** ceramiczne surowce i mieszanki do produkcji materiałów budowlanych, **19** ceramiczne elementy budowlane, pustaki, glina do wyrobu ceramiki, zaprawy ciepłochonne do murowania, cement, wapno, gips.

(111) **177318** (220) 2003 09 16 (210) 269952  
 (151) 2006 07 28 (441) 2004 03 22  
 (732) GIKO Spółka z o.o., Tarnowskie Góry, PL.

(540)



Kolor znaku: biały, niebieski

(531) 27.5.1, 29.1.4

(510), (511) **11** piece piekarniczo-cukiernicze, **37** instalowanie, konserwacja i naprawy gwarancyjne i pogwarancyjne pieców piekarniczo-cukierniczych, **42** projektowanie pieców piekarniczo-cukierniczych.(111) **177319** (220) 2003 09 16 (210) 269980

(151) 2006 08 23 (441) 2004 03 22

(732) Compañía Envasadora Loreto, S.A., Espartinas, ES.

(540) LORETO

(510), (511) **29** konserwowa i puszkowana oliwa oraz kapary, pikle, marmolady i jadalne oleje.(111) **177320** (220) 2003 09 17 (210) 270028

(151) 2006 07 21 (441) 2004 03 22

(732) Firma Handlowa „BATERPOL” Małgorzata Maszkowska, Koszalin, PL.

(540)



Kolor znaku: biały, czarny, czerwony w odcieniach, fioletowy w odcieniach, żółty w odcieniach

(531) 1.1.1, 1.1.12, 8.1.15, 13.1.1, 21.1.16, 25.1.15, 27.5.1, 29.1.15

(510), (511) **04** świece tortowe, **13** sztuczne ognie.(111) **177321** (220) 2003 09 17 (210) 270045

(151) 2006 07 21 (441) 2004 03 22

(732) Bristol-Myers Squibb Company, New York, US.

(540) BARACLUDE

(510), (511) **05** preparaty farmaceutyczne do leczenia i profilaktyki w cukrzycy, nietrzymaniu moczu, chorobach naczyń wieńcowych, chorobach i niedomaganiach centralnego układu nerwowego, udarach, raku, zapaleniu i chorobach objawiających się stanem zapalnym, chorobach autoimmunologicznych, antybiotyki.(111) **177322** (220) 2003 09 18 (210) 270096

(151) 2006 07 06 (441) 2004 03 22

(732) DUX CONSULTING Krystyna Demianiuk, Warszawa, PL.

(540) DUX CONSULTING

(510), (511) **35** doradztwo w zakresie prowadzenia działalności gospodarczej, reklama, rekrutacja personelu, **36** nieruchomości.(111) **177323** (220) 2003 09 19 (210) 270133

(151) 2006 07 06 (441) 2004 03 22

(732) WAKABUD Centrum Budowlane s.c. Adam i Piotr Brewczyńscy, Mykanów, PL.

(540) NELSKAMP

(510), (511) **06** metalowe pokrycia dachowe, **19** dachówki bitumiczne, papy, materiały budowlane niemetalowe.(111) **177324** (220) 2003 09 19 (210) 270135

(151) 2006 07 06 (441) 2004 03 22

(732) Przedsiębiorstwo Produkcyjno Handlowo Usługowe BADZIAK Jadwiga Badziak, Stanisław Badziak, Łódź, PL.

(540)



(531) 9.5.10, 26.15.25

(510), (511) **26** ograniczniki ściągaczy odzieżowych.(111) **177325** (220) 2003 09 19 (210) 270136

(151) 2006 07 06 (441) 2004 03 22

(732) BIG STONE JEANS, Jacek Stępniewski, Pabianice, PL.

(540)



Kolor znaku: zielony, biały, czarny

(531) 25.1.25, 26.1.2, 26.1.4, 29.1.3, 29.1.6, 29.1.8

(510), (511) **25** odzież, nakrycia głowy, szaliki, skarpety, rajstopy, buty.(111) **177326** (220) 2003 09 19 (210) 270165

(151) 2006 07 24 (441) 2004 03 22

(732) TIM Spółka Akcyjna, Bielsko-Biała, PL.

(540) Antica Cantina

(510), (511) **33** napoje alkoholowe, wino.(111) **177327** (220) 2003 09 19 (210) 270166

(151) 2006 07 24 (441) 2004 03 22

(732) EKO HOLDING Spółka z o.o., Wrocław, PL.

(540)



Kolor znaku: zielony, niebieski, biały, czarny, żółty, czerwony

(531) 5.5.4, 8.3.1, 11.3.2, 11.3.14, 24.17.5, 26.1.1, 27.5.1, 29.1.3, 29.1.4

(510), (511) **29** mleko.(111) **177328** (220) 2003 09 22 (210) 270181

(151) 2006 07 24 (441) 2004 04 05

(732) Walter Mulica, Elk Grove Village, US.

(540)



Kolor znaku: ceglasto-pomarańczowy, żółty, biały, granatowy

(531) 25.1.9, 27.5.1, 29.1.14

(510), (511) **29** warzywa i owoce konserwowane, kwaszone, suszone, gotowane, koncentraty, grzyby marynowane, przetwory jarzynowe, sałatki owocowe i warzywne, przeciera owocowe i warzywne, kompoty, konfitury, dżemy, **32** soki owocowe i warzywne, syropy.

(111) **177329** (220) 2003 09 22 (210) 270182  
 (151) 2006 07 24 (441) 2004 04 05  
 (732) Walter Mulica, Elk Grove Village, US.  
 (540)



(531) 27.5.1  
 (510), (511) **29** warzywa i owoce konserwowane, kwaszone, suszone, gotowane, koncentraty, grzyby marynowane, przetwory jarzynowe, sałatki owocowe i warzywne, przeciery owocowe i warzywne, kompoty, konfitury, dżemy, **30** produkty zbożowe, mąka, w tym ziemniaczana, makaron, majonez, musztarda, sosy do mięs, przyprawy, sosy owocowe, wyroby cukiernicze, ciasta, słodczyce, **32** napoje bezalkoholowe, piwo, soki owocowe i warzywne, syropy, **33** napoje alkoholowe.

(111) **177330** (220) 2003 09 22 (210) 270188  
 (151) 2006 07 24 (441) 2004 04 05  
 (732) „BLUE HILL” Spółka z o.o., Poznań, PL.  
 (540) blue hill  
 (510), (511) **35** usługi reklamowe, **36** administrowanie i pośrednictwo w obrocie nieruchomościami, **41** przedstawienia teatralne, realizacja spektakli teatralnych i rozrywkowych, produkcja i montaż programów radiowych i telewizyjnych, produkcja filmów.

(111) **177331** (220) 2003 09 22 (210) 270191  
 (151) 2006 07 24 (441) 2004 04 05  
 (732) CENTRUM JĘZYKÓW OBCYCH „Lingua Point” Riccardo Salmeri, Bielsko-Biała, PL.  
 (540)



Kolor znaku: zielony, czerwony, czarny  
 (531) 26.1.1, 26.4.1, 27.5.1, 29.1.1, 29.1.3, 29.1.8  
 (510), (511) **41** kursy językowe, tłumaczenia.

(111) **177332** (220) 2003 09 22 (210) 270277  
 (151) 2006 07 06 (441) 2004 04 05  
 (732) ETOS S.A., Gdańsk, PL.  
 (540) DIVERSE WEAR SYSTEM  
 (510), (511) **03** kosmetyki do pielęgnacji i upiększania ciała, włosów, wyroby perfumeryjne, olejki eteryczne, środki toaletowe do mycia, golenia, **09** okulary, etui na okulary, **18** torby podróżne, sportowe, na zakupy, plażowe, plecaki szkolne, turystyczne, walizki, tornistry szkolne, teczki biurowe, aktówki, kasetki, etui na klucze, torebki portfele, portmonetki, **20** meble do wyposażenia mieszkań, biur, sklepów, hoteli, **25** odzież, obuwie, nakrycia głowy, futra, płaszcze, kurtki, ubrania, kostiumy, marynarki, żakiety, kamizelki, bluzy, wdzianka, spodnie, krótkie spodnie, (szorty, bermudy), spódnice, koszule, bluzki, suknie, swetry, pulowery, dresy, bielizna dla dzieci i dorosłych, skarpety, rajstopy, pończochy, kapelusze, czapki, paski, apaszki, fułary, szale, szaliki, krawaty, muszki.

(111) **177333** (220) 2003 09 23 (210) 270306  
 (151) 2006 07 06 (441) 2004 04 05  
 (732) AGROS NOVA Spółka z o.o., Warszawa, PL.  
 (540)



Kolor znaku: czerwony, czarny, biały  
 (531) 27.5.1, 29.1.1, 29.1.8

(510), (511) **05** produkty farmaceutyczne i weterynaryjne, środki sanitarne do celów medycznych, substancje dietetyczne do celów leczniczych, żywność dla niemowląt, plastry, materiały opatrunkowe, materiały do plombowania zębów, woski dentystyczne, środki odkażające, środki do zwalczania robactwa, fungicydy, herbicydy, **29** mięso, ryby, drób, dziczyzna ekstrakty mięsne, konserwowane, suszone i gotowane owoce i warzywa, galaretki, dżemy, kompoty, jaja, mleko, produkty mleczne, oleje i tłuszcze jadalne, **30** kawa, herbata, kakao, cukier, ryż, tapioka, sago, kawa nienaturalna, mąka i produkty zbożowe, chleb, wyroby cukiernicze i słodczyce, lody, miód, melasa (syropy), drożdże, proszek do pieczenia, sól, musztarda, ocet, sosy (przyprawy), przyprawy, lód, **31** produkty rolne, ogrodnicze, leśne oraz ziarna nie ujęte w innych klasach, żywe zwierzęta, świeże owoce i warzywa, nasiona, rośliny i kwiaty naturalne, karma dla zwierząt, słoń, **32** piwo, wody mineralne i gazowane oraz inne napoje bezalkoholowe, napoje owocowe i soki owocowe, syropy i inne preparaty do produkcji napojów, **34** tytoń, przybory dla palaczy, zapalki.

(111) **177334** (220) 2003 09 23 (210) 270307  
 (151) 2006 07 06 (441) 2004 04 05  
 (732) Dynea Oy, Helsinki, FI.  
 (540)



Kolor znaku: pomarańczowy, czerwony

(531) 27.5.1, 29.1.1  
 (510), (511) **01** chemikalia stosowane w przemyśle, w szczególności do zastosowań związanych z klejeniem i łączeniem w przemyśle drzewnym, budownictwie i pracach konstrukcyjnych, obróbce wykańczającej metali i w produkcji elementów pojazdów, nieprzetworzone żywice sztuczne, w szczególności do stosowania w klejach, spoiwach, do impregnacji i powlekania materiałów, kleje stosowane w przemyśle, żywice mocznikowo-melaminowo-fenolowe i rezorcynowo-formaldehydowe stosowane w przemyśle, w szczególności do wytwarzania paneli na bazie drewna, mebli, belek konstrukcyjnych, fornirów i sklejek, kleje na bazie chemikaliów stosowane w przemyśle, w szczególności w budownictwie, introligatorstwie, do etykiet i naklejek, papieru, samoprzylepnych taśm opakowaniowych i do stosowania w obuwnictwie, spoiwa na bazie chemikaliów do stosowania w przemyśle, w szczególności do materiałów izolacyjnych, impregnacji papieru, do włóknin, materiałów z włókna szklanego, form odlewniczych, wyrobów ogniotrwałych, środków ściernych i tarcz ściernych, opon, hamulców, materiałów filtracyjnych, pianek kwaciarskich, pianek izolacyjnych, pianek stosowanych w górnictwie, przegród do akumulatorów, kompozytów formowanych, filców tekstylnych do podsufitek i elementów akustycznych.

(111) **177335** (220) 2003 09 24 (210) 270316  
 (151) 2006 07 06 (441) 2004 04 05  
 (732) Polskie Przedsiębiorstwo Wydawnictw Kartograficznych im. Eugeniusza Romera S.A., Warszawa, PL.  
 (540)

**Plan Adresowy  
 Kolorowe Ulice**

(531) 27.5.1  
 (510), (511) **09** oprogramowanie komputerowe, magnetyczne i optyczne, nośniki danych, dyskietki, dyski kompaktowe, CD-romy, **16** papier i artykuły papiernicze, publikacje drukowane, afisze, albumy, atlasy, prospekty, katalogi, broszury, mapy, plany, naklejki i nalepki, plakaty, billboardy reklamowe, periodyki, materiały szkoleniowe i instruktażowe, kalendarze, papeteria, artykuły biurowe (zawarte w tej klasie), **35** usługi reklamowe, prowadzenie reklamy i promocji osób trzecich, opracowywanie i produkcja reklam, dystrybucja i rozpowszechnianie programów i materiałów reklamowych, informacja handlowa i biznesowa, doradztwo i pomoc w działalności gospodarczej, zdobywanie informacji, przetwarzanie informacji, zarządzanie

zbiorami informatycznymi, bazy danych, edycja tekstów, **38** przekazywanie i rozpowszechnianie obrazów i informacji drogą telekomunikacyjną i radiową oraz przez internet, opracowywanie i przekazywanie wiadomości, prowadzenie i organizowanie transmisji, agencja informacyjna, komunikacja telefoniczna.

(111) **177336** (220) 2003 09 26 (210) 270448  
 (151) 2006 07 17 (441) 2004 04 05  
 (732) KAMIS-PRZYPRAWY S.A., Stefanowo, PL.  
 (540)



Kolor znaku: zielony  
 (531) 19.3.3, 27.5.1, 29.1.3  
 (510), (511) **29** składniki do przyrządzania zup, pickle, korniszony, sałatki warzywne, warzywa konserwowane, **30** musztardy, majonezy, keczupy, sosy smakowe, przyprawowe, do sałatek, sosy pomidorowe, sosy mięsne, dresingi, dipy, kapary, **31** chrzan, chrzan przetworzony.

(111) **177337** (220) 2003 09 26 (210) 270453  
 (151) 2006 07 17 (441) 2004 04 05  
 (732) Zakład Produkcjno-Handlowy JAR-DO Dorota Kozłowska, Poznań, PL.  
 (540)



Kolor znaku: zielony, czarny, czerwony, ciemnozielony, biały  
 (531) 27.5.1, 27.5.5, 29.1.12  
 (510), (511) **29** surówki warzywne, kapusta kwaszona, ogórki kwaszone.

(111) **177338** (220) 2003 09 29 (210) 270465  
 (151) 2006 07 17 (441) 2004 04 05  
 (732) DESIMO-DESENVOLVIMENTO E GESTÃO IMOBILIÁRIA, LDa, Lizbona, PT.  
 (540) Kruszynki  
 (510), (511) **30** ciastka, słodczyce, wafle.

(111) **177339** (220) 2003 09 29 (210) 270478  
 (151) 2006 07 17 (441) 2004 04 05  
 (732) POLOmarket Sp. z o.o., Giębnia, PL.  
 (540)



Kolor znaku: czerwony, ciemnogrnatowy, biały, niebieski, bładofioletowy, fioletowy, kremowy, żółtobrunatny, zielony, czarny, żółty, pomarańczowy, brunatny, brązowy, bladokremowy  
 (531) 5.7.11, 5.7.12, 5.7.18, 5.7.21, 27.5.1, 27.7.1, 29.1.15

(510), (511) **32** napoje z soków owocowych, soki owocowe, soki przecierowe owocowe, nektary owocowe, syropy owocowe, napoje z soków owocowo-warzywnych, soki owocowo-warzywne, soki przecierowe owocowo-warzywne, napoje z soków warzywnych, soki warzywne, soki przecierowe warzywne.

(111) **177340** (220) 2003 09 29 (210) 270494  
 (151) 2006 07 17 (441) 2004 04 05  
 (732) FOLMA Sp. z o.o., Nagawki, PL.  
 (540)



Kolor znaku: czarny, czerwony  
 (531) 24.15.2, 26.4.2, 27.5.1, 29.1.1, 29.1.8  
 (510), (511) **16** folie z tworzyw sztucznych do pakowania, opakowania tworzywowe, **19** materiały budowlane nie metalowe.

(111) **177341** (220) 2003 10 01 (210) 270589  
 (151) 2006 07 28 (441) 2004 04 05  
 (732) TIM Firma Handlowa, Tomasz Żołądz, Ilkowice, PL.  
 (540)



Kolor znaku: czarny, czerwony  
 (531) 1.15.5, 1.15.15, 27.5.1, 29.1.1, 29.1.8  
 (510), (511) **06** wkłady kominkowe, metalowe i żeliwne akcesoria i armatura do kominków, przewodów kominowych i klimatyzacyjnych, **11** kominki domowe, armatura do pieców i kominków, **19** materiały budowlane niemetalowe, niemetalowe powłoki ognioodporne, szmata, niemetalowe materiały do budowy i pokrywania kominków, niemetalowe przewody kominkowe, **37** usługi budowlane, instalacyjne i remontowe w zakresie obiektów kominkowych.

(111) **177342** (220) 2003 10 01 (210) 270592  
 (151) 2006 07 28 (441) 2004 04 05  
 (732) „MOST” Spółka z o.o., Sopot, PL.  
 (540)



(531) 26.1.2, 26.4.2, 26.4.10, 27.5.1  
 (510), (511) **37** budownictwo, budowa i montaż mostów, nadzór budowlany, **42** opracowywanie projektów technicznych, w tym projektów konstrukcji mostów, wykonywanie ekspertyz inżynierskich.

(111) **177343** (220) 2003 10 01 (210) 270594  
 (151) 2006 07 28 (441) 2004 04 05  
 (732) „Ja-Ta PAK” Przedsiębiorstwo Handlowo-Produkcyjne Jadwiga Sławińska, Piaseczno, PL.  
 (540)



Kolor znaku: granatowy, czerwony  
 (531) 11.3.1, 11.3.9, 27.5.1, 29.1.1, 29.1.4

(510), (511) **16** opakowania papierowe, opakowania z tworzyw sztucznych.

(111) **177344** (220) 2003 10 06 (210) 270763  
 (151) 2006 07 06 (441) 2004 04 19  
 (732) „BORN” S.C. Biuro Obsługi Rynku Nieruchomości,  
 R.A. Grabowski, M. Kiszko, K. Kiszko, Białystok, PL.  
 (540)



Kolor znaku: granatowy, niebieski, biały

(531) 1.5.1, 26.11.1, 27.5.1, 29.1.12

(510), (511) **36** agencje pośrednictwa w handlu nieruchomościami, doradztwo w sprawach finansowych, pośrednictwo ubezpieczeniowe, administrowanie nieruchomościami, pośrednictwo w sprawach majątku nieruchomego, wycena nieruchomości, zarządzanie majątkiem nieruchomym, zarządzanie nieruchomościami.

(111) **177345** (220) 2003 10 06 (210) 270775  
 (151) 2006 07 06 (441) 2004 04 19  
 (732) ART MEDIA Dorota Czeszejko-Jabłońska, Gdynia, PL.  
 (540)



Kolor znaku: ciemnofioletowy

(531) 26.3.2, 26.13.25, 29.1.5

(510), (511) **35** usługi promocyjno-reklamowe, przygotowanie reklam radiowych, telewizyjnych, prasowych, organizowanie targów, wystaw w celach handlowych lub reklamowych, kampanii reklamowych, **41** usługi organizowania i prowadzenia imprez rozrywkowych, wypoczynkowych, sportowych, spektakli, wystaw artystycznych, koncertów, festiwali, konkursów, bankietów, konferencji, kongresów, usługi impresariów, publikowanie tekstów, edukacja i nauczanie, informacja o imprezach, nagrywanie audycji radiowych, filmów i realizacja małych form teatralnych.

(111) **177346** (220) 2003 10 06 (210) 270816  
 (151) 2006 07 26 (441) 2004 04 19  
 (732) PRECYZMET Zbigniew Perliński, Chechło, PL.  
 (540)



Kolor znaku: żółty i odcienie, brązowy i odcienie, niebieski

(531) 27.5.1, 29.1.13

(510), (511) **06** metalowe obudowy do urządzeń, **40** obróbka metali, malowanie proszkowe.

(111) **177347** (220) 2003 10 06 (210) 270819  
 (151) 2006 07 26 (441) 2004 04 19  
 (732) Medicover Holdings N.V., Curaçao, AN.  
 (540)



(531) 2.1.25, 26.2.1, 27.5.1

(510), (511) **36** usługi finansowe, **44** usługi medyczne.

(111) **177348** (220) 2003 10 06 (210) 270821  
 (151) 2006 07 26 (441) 2004 04 19  
 (732) „KSERO-FAX” Spółka z o.o., Łódź, PL.  
 (540)



Kolor znaku: niebieski, biały

(531) 27.5.1, 29.1.12

(510), (511) **09** telefony, urządzenia kopiujące, urządzenia faksujące, **37** naprawy i obsługa okresowa faksów i urządzeń kopiujących.

(111) **177349** (220) 2003 10 06 (210) 270839  
 (151) 2006 07 26 (441) 2004 04 19  
 (732) Zakład Produkcyjno-Handlowy „INTER-MODA I STYL”  
 Piotr Nowicki, Częstochowa, PL.  
 (540)



Kolor znaku: złoty, biały, czarny

(531) 27.5.1, 29.1.2, 29.1.6, 29.1.8

(510), (511) **25** odzież, ubrania, bielizna, buty, chusty, nakrycia głowy, garnitury, kamizelki, kołnierze jako odzież, koszule, krawaty, stroje na maskaradę, obuwie, okrycia wierzchnie jako odzież, paski jako odzież, piżamy, spodnie, sukienki, swetry, szale, szaliki, **40** usługi krawieckie, hafciarstwo.

(111) **177350** (220) 2003 10 06 (210) 270842  
 (151) 2006 07 26 (441) 2004 04 19  
 (732) „PRESSPUBLICA” Spółka z o.o., Warszawa, PL.  
 (540)



Kolor znaku: ceglasty, czerwony, niebieski

(531) 3.7.1, 27.5.1, 29.1.13

(510), (511) **09** programy komputerowe, publikacje elektroniczne, **16** albumy, broszury, czasopisma, druki, gazety, kalendarze, fotografie.

(111) **177351** (220) 2003 10 07 (210) 270849  
 (151) 2006 07 26 (441) 2004 04 19  
 (732) Commercial Union Polska Spółka z o.o., Warszawa, PL.  
 (540) NAWIGATOR  
 (510), (511) **09** programy komputerowe.

(111) **177352** (220) 2003 10 07 (210) 270864  
 (151) 2006 07 26 (441) 2004 04 19  
 (732) COLGATE-PALMOLIVE COMPANY, New York, US.  
 (540) COOL FLOW  
 (510), (511) **03** środki pielęgnacji osobistej, mianowicie dezodoranty i antyperspiranty.

(111) **177353** (220) 2003 10 07 (210) 270874  
 (151) 2006 07 26 (441) 2004 04 19

(732) „JUTRZENKA” Spółka Akcyjna, Bydgoszcz, PL.  
(540)



Kolor znaku: czerwony, czarny, ciemnozielony, zielony, żółty, biały, złoty, brązowy

(531) 5.5.1, 8.1.19, 26.1.2, 27.5.1, 29.1.13  
(510), (511) **30** słodycze.

(111) **177354** (220) 2003 10 10 (210) 271057  
(151) 2006 07 06 (441) 2004 04 19  
(732) Ford-Werke AG, Köln, DE.

(540) FIESTA  
(510), (511) **27** wykładziny podłogowe do silnikowych pojazdów lądowych, samochodowe maty podłogowe.

(111) **177355** (220) 2003 10 10 (210) 271067  
(151) 2006 07 26 (441) 2004 04 19  
(732) E.R.Squibb & Sons, L.L.C., Princeton, US.

(540) INVISITAP  
(510), (511) **10** dreny i zawory do worków przetokowych i do worków urostomijnych.

(111) **177356** (220) 2003 10 10 (210) 271070  
(151) 2006 07 06 (441) 2004 04 19  
(732) Hurtownia „ARTCHEM” Sikora & Lang Spółka Jawna, Ustroń, PL.

(540)



Kolor znaku: niebieski, biały, pomarańczowy, brązowy

(531) 24.13.1, 24.17.5, 26.11.3, 27.5.1, 29.1.14  
(510), (511) **03** chusteczki nasączone płynami kosmetycznymi, kosmetyki, kremy, mleczka do ciała, mleczka do czyszczenia, mydła, pasty do zębów, pumeks, płyny do kąpieli, płyny do płukania i prania, szampony, środki do prania, środki myjące i czyszczące w płynie, środki nabłyszczające, odtłuszczające i do szorowania, wody toaletowe, **05** środki do czyszczenia i odświeżania powietrza, dezodoranty inne niż do użytku osobistego, produkty do higieny intymnej, środki antybakteryjne i dezynfekujące zawarte w tej klasie, **35** zgrupowanie towarów na rzecz osób trzecich pozwalające nabywcy wygodnie je oglądać i kupować w sklepie i hurtowni z kosmetykami i środkami do mycia i czyszczenia.

(111) **177357** (220) 2003 10 13 (210) 271071  
(151) 2006 07 26 (441) 2004 04 19  
(732) WILLSOOR GROUP Jarosław Tomaszewski, Leszno, PL.

(540) COTTONITTO  
(510), (511) **25** koszule, krawaty, odzież.

(111) **177358** (220) 2003 10 13 (210) 271073  
(151) 2006 07 06 (441) 2004 04 19  
(732) WILLSOOR GROUP Jarosław Tomaszewski, Leszno, PL.

(540) VAN DER VALK  
(510), (511) **25** koszule, krawaty, odzież.

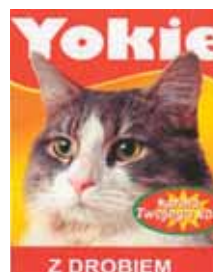
(111) **177359** (220) 2003 10 13 (210) 271086  
(151) 2006 07 06 (441) 2004 04 19  
(732) POLOmarket Spółka z o.o., Giębnia, PL.  
(540)



Kolor znaku: czerwony, biały, żółty, jasnożółty, brązowy, czarny, jasnobrązowy, różowy, ciemnoróżowy, kremowy, zielony

(531) 1.1.1, 3.1.8, 26.1.2, 27.5.1, 29.1.15  
(510), (511) **29** konserwy mięsno-warzywne dla psów, **31** pożywienie dla psów.

(111) **177360** (220) 2003 10 13 (210) 271087  
(151) 2006 07 06 (441) 2004 04 19  
(732) POLOmarket Spółka z o.o., Giębnia, PL.  
(540)



Kolor znaku: czerwony, biały, żółty, jasnożółty, brązowy, zielony, czarny, różowy

(531) 1.1.1, 3.1.6, 26.1.2, 27.5.1, 29.1.15  
(510), (511) **29** konserwy mięsno-warzywne dla kotów, **31** pożywienie dla kotów.

(111) **177361** (220) 2003 10 13 (210) 271088  
(151) 2006 07 06 (441) 2004 04 19  
(732) POLOmarket Spółka z o.o., Giębnia, PL.  
(540)



Kolor znaku: czerwony, ciemnogrnatowy, biały, niebieski, białofioletowy, fioletowy, żółty, zielony, żółto-brunatny, kremowy, czarny

(531) 5.7.13, 25.1.15, 27.5.1, 27.7.1, 29.1.15  
(510), (511) **32** napoje z soków owocowych, soki owocowe, soki przecierowe owocowe, nektary owocowe, syropy owocowe.

(111) **177362** (220) 2003 10 13 (210) 271089  
(151) 2006 07 06 (441) 2004 04 19  
(732) POLOmarket Spółka z o.o., Giębnia, PL.



(540)



Kolor znaku: czerwony, ciemnogrnatowy, biały, bładofioletowy, fioletowy, niebieski, zielony, pomarańczowy, jasnożółty, ciemnożółty, kremowy

(531) 5.7.11, 25.1.15, 27.5.1, 27.7.1, 29.1.15

(510), (511) **32** napoje z soków owocowych, soki owocowe, soki przecierowe owocowe, nektary owocowe, syropy owocowe.

(111) **177363** (220) 2003 10 13 (210) 271094  
 (151) 2006 07 06 (441) 2004 04 19  
 (732) Firma Handlowo-Usługowa „POLORTO” Spółka z o.o., Częstochowa, PL.  
 (540)



Kolor znaku: niebieski, biały

(531) 1.1.1, 27.5.1, 29.1.4, 29.1.6

(510), (511) **10** aparaty ortodontyczne (materiały i narzędzia), **35** organizowanie wystaw w celach handlowych i reklamowych, targi w celach handlowych i reklamowych, publikowanie tekstów reklamowych, **41** publikowanie tekstów niereklamowych.

(111) **177364** (220) 2003 10 13 (210) 271115  
 (151) 2006 07 20 (441) 2004 04 19  
 (732) „PASSAT” Paweł Pietrzyk, Wrocław, PL.  
 (540)



Kolor znaku: granatowy, biały

(531) 26.4.2, 27.5.1, 27.7.1, 29.1.4

(510), (511) **39** usługi w zakresie Radio-Taxi, przyjmowanie i wydawanie zleceń przewozów.

(111) **177365** (220) 2003 10 13 (210) 271145  
 (151) 2006 07 20 (441) 2004 04 19  
 (732) FRUGARVA, S.A., Beniaján (MURCIA), ES.  
 (540) CHAPEAU  
 (510), (511) **31** roślinne, ogrodnicze i leśne produkty i zboża nie zawarte w innych klasach, żywe zwierzęta, świeże owoce i warzywa, ziarna, naturalne rośliny i kwiaty, pożywienie dla zwierząt, słoń.

(111) **177366** (220) 2003 10 14 (210) 271190  
 (151) 2006 08 17 (441) 2004 04 19  
 (732) Gilead Sciences, Inc., Foster City, US.  
 (540) EMTRIVA  
 (510), (511) **05** preparaty farmaceutyczne do leczenia stanów zapalnych w szczególności HIV i stanów zapalnych związanych z HIV.

(111) **177367** (220) 2003 10 15 (210) 271255  
 (151) 2006 07 07 (441) 2004 04 19  
 (732) CADBURY WEDEL Sp. z o.o., Warszawa, PL.  
 (540)



Kolor znaku: biały, granatowy, żółty, czerwony, beżowy i odcienie, brązowy i odcienie

(531) 8.1.9, 25.1.15, 26.13.25, 29.1.15

(510), (511) **30** wyroby czekoladowe, słodczyce, wafelki.

(111) **177368** (220) 2003 10 16 (210) 271275  
 (151) 2006 07 26 (441) 2004 04 19  
 (732) AQUARIUS Spółka z o.o., Kazimierz Dolny, PL.  
 (540)



Kolor znaku: beżowy, fioletowy, jasnozielony, ciemnozielony, złoty, czerwony

(531) 6.7.4, 7.1.3, 24.9.3, 27.5.1, 29.1.15

(510), (511) **32** napoje bezalkoholowe i woda mineralna, woda gazowana, woda stołowa.

(111) **177369** (220) 2003 10 20 (210) 271386  
 (151) 2006 07 04 (441) 2004 04 19  
 (732) Zakład Produkcyjno-Handlowo-Usługowy „ASAR” Joanna Sarnot, Mójcza, PL.  
 (540) asar  
 (510), (511) **25** odzież, ubrania, bielizna osobista, **42** projektowanie mody.

(111) **177370** (220) 2003 10 20 (210) 271393  
 (151) 2006 07 04 (441) 2004 04 19  
 (732) „CONFEX-PRODUCT” Emil Harań, Warszawa, PL.  
 (540)



(531) 26.1.4, 27.5.1  
 (510), (511) **30** kawa.

(111) **177371** (220) 2003 10 20 (210) 271408  
 (151) 2006 07 04 (441) 2004 04 19  
 (732) POLOmarket Spółka z o.o., Giębina, PL.

(540)



Kolor znaku: malinowy, zielony, żółty, biały, ciemnobrązowy, niebieski, czarny, kremowo-zielony, brązowy, bladobłękitny, jasnobłękitny, błękitny, szary, granatowy, ciemnobordowy, czerwony

(531) 5.7.8, 6.7.25, 24.1.5, 27.5.1, 29.1.14  
(510), (511) 30 herbaty.

(111) 177372 (220) 2003 10 20 (210) 271409  
(151) 2006 07 04 (441) 2004 04 19  
(732) POLOmarket Spółka z o.o., Giębnia, PL.  
(540)



Kolor znaku: czerwony, zielony, różowy, lila, żółty, biały, ciemnobrązowy, niebieski, czarny, kremowo-zielony, brązowy, zielono-brązowy, bladobłękitny, jasnobłękitny, błękitny, szary, kremowy, jasnobrązowy, granatowy  
(531) 5.7.21, 6.7.25, 24.1.5, 27.5.1, 29.1.14  
(510), (511) 30 herbaty.

(111) 177373 (220) 2003 10 20 (210) 271410  
(151) 2006 07 04 (441) 2004 04 19  
(732) POLOmarket Spółka z o.o., Giębnia, PL.  
(540)



Kolor znaku: granatowy, zielony, czerwony, żółty, ciemnobordowy, bladokremowy, bladzielony, brązowy, jasnożółty, biały, ciemnobrązowy, niebieski, czarny, kremowo-zielony, zielono-brązowy, bladobłękitny, jasnobłękitny, błękitny, szary, kremowy, jasnobrązowy, fioletowy, ciemnoszary  
(531) 5.7.24, 6.7.25, 24.1.5, 27.5.1, 29.1.15  
(510), (511) 30 herbaty.

(111) 177374 (220) 2003 10 20 (210) 271411  
(151) 2006 07 04 (441) 2004 04 19  
(732) POLOmarket Spółka z o.o., Giębnia, PL.  
(540)



Kolor znaku: granatowy, czerwony, zielony, czarny, brązowy, żółto-zielony, żółto-kremowy, ciemnobordowy, bladokremowy,

bladzielony, pomarańczowy i odcienie, czarno-bordowy, żółty, biały, ciemnobrązowy, niebieski, kremowo-zielony, zielono-brązowy, bladobłękitny, błękitny, szary, kremowy, jasnobrązowy  
(531) 5.7.24, 6.7.25, 24.1.5, 27.5.1, 29.1.15  
(510), (511) 30 herbaty.

(111) 177375 (220) 2003 10 20 (210) 271412  
(151) 2006 07 27 (441) 2004 04 19  
(732) POLOmarket Sp. z o.o., Giębnia, PL.  
(540)



Kolor znaku: zielony, żółty, biały, ciemnobrązowy, niebieski, czarny, kremowo-zielony, brązowy, zielono-brązowy, bladobłękitny, jasnobłękitny, błękitny, szary, biały, granatowy  
(531) 5.3.11, 6.7.25, 24.1.5, 27.5.1, 29.1.13  
(510), (511) 30 herbaty.

(111) 177376 (220) 2003 10 20 (210) 271421  
(151) 2006 07 27 (441) 2004 04 19  
(732) Zakład Produkcji Mebli „GOLMEB” Import-Export Sławomir Golonka, Głuchów, PL.  
(540)

Noira

(531) 27.5.1  
(510), (511) 06 osprzęt do mebli metalowy, 18 wykończenia ze skóry do mebli, 20 meble, meble pokojowe, meble kuchenne, meble biurowe, meble szkolne, meble metalowe, osprzęt do mebli niemetalo- wy, wykończeniowe elementy plastikowe do mebli, półki meblowe, systemy meblowe, 24 wykończenia tkaninowe i z tworzyw sztucz- nych do mebli, pokrowce ochronne na meble, 35 reklama handlowa, zgrupowanie na rzecz osób trzecich różnych towarów obejmujących meble i akcesoria meblowe pozwalające nabywcy wygodnie je oglą- dać i kupować w sklepach oraz na stronie internetowej.

(111) 177377 (220) 2003 10 20 (210) 271422  
(151) 2006 07 24 (441) 2004 04 19  
(732) Zakład Produkcji Mebli „GOLMEB” Import-Export Sławomir Golonka, Głuchów, PL.  
(540)

dywan Paris

Kolor znaku: brązowy w odcieniach  
(531) 27.5.1, 29.1.7  
(510), (511) 06 osprzęt do mebli metalowy, 18 wykończenia ze skóry do mebli, 20 meble, meble pokojowe, meble kuchenne, meble biu- rowe, meble szkolne, meble metalowe, osprzęt do mebli niemetalo- wy, wykończeniowe elementy plastikowe do mebli, półki meblowe, systemy meblowe, 24 wykończenia tkaninowe i z tworzyw sztucz- nych do mebli, pokrowce ochronne na meble, 35 reklama handlowa, zgrupowanie na rzecz osób trzecich różnych towarów obejmujących meble i akcesoria meblowe pozwalające nabywcy wygodnie je oglą- dać i kupować w sklepach oraz na stronie internetowej.

(111) 177378 (220) 2003 10 20 (210) 271423  
(151) 2006 07 24 (441) 2004 04 19  
(732) Zakład Produkcji Mebli „GOLMEB” Import-Export Sławomir Golonka, Głuchów, PL.

(540)



Kolor znaku: zielony

(531) 27.5.1, 29.1.3

(510), (511) **06** osprzęt do mebli metalowy, **18** wykończenia ze skóry do mebli, **20** meble, meble pokojowe, meble kuchenne, meble biurowe, meble szkolne, meble metalowe, osprzęt do mebli niemetalowy, wykończeniowe elementy plastikowe do mebli, półki meblowe, systemy meblowe, **24** wykończenia tkaninowe i z tworzyw sztucznych do mebli, pokrowce ochronne na meble, **35** reklama handlowa, zgrupowanie na rzecz osób trzecich różnych towarów obejmujących meble i akcesoria meblowe pozwalające nabywcy wygodnie je oglądać i kupować w sklepach oraz na stronie internetowej.

(111) **177379** (220) 2003 10 20 (210) 271429

(151) 2006 07 24 (441) 2004 04 19

(732) „SOKPOL” Sp. z o.o., Myszków, PL.

(540) MARCHEWA

(510), (511) **32** esencje do produkcji napojów, lemoniady, syropy, preparaty do sporządzania likierów, soki i napoje owocowe, soki i napoje warzywne, sorbety, woda mineralna gazowana i niegazowana, ekstrakty bezalkoholowe z owoców i warzyw.

(111) **177380** (220) 2003 10 20 (210) 271464

(151) 2006 07 24 (441) 2004 04 19

(732) NOVOPAN TRADING LIMITED, Londyn, GB.

(540) EPIGAN

(510), (511) **05** leki przeciwpadaczkowe wydawane na receptę.(111) **177381** (220) 2003 10 22 (210) 271541

(151) 2006 08 18 (441) 2004 04 19

(732) Robert Kreczmański, Warszawa, PL.

(540) KALMAR - CIEPŁO NA MIARĘ

(510), (511) **11** grzejniki, kotły c.o., rury, zawory, **37** usługi instalacyjne w zakresie instalacji sanitarnych i c.o..

(111) **177382** (220) 2003 11 07 (210) 272322

(151) 2006 08 08 (441) 2004 04 19

(732) P.P.H. „GALTOM” s.c. Tomasz Brzeziński, Monika Brzezińska, Wieluń, PL.

(540)



Kolor znaku: zielony

(531) 27.5.1, 29.1.3

(510), (511) **18** plecaki, torby podróżne, torby młodzieżowe, portfele, nesesery, kosmetyczki, pokrowce na narty, plecaki na narty.

(111) **177383** (220) 2003 11 18 (210) 272704

(151) 2006 08 17 (441) 2004 04 19

(732) Del Monte Corporation, San Francisco, US.

(540) DEL MONTE HONEY GOLD

(510), (511) **31** rośliny zbożowe (ziarno) i produkty rolne, ogrodnicze, leśne, nie ujęte w innych klasach, świeże owoce i warzywa, nasiona, rośliny i kwiaty, karma dla zwierząt, słód.

(111) **177384** (220) 2003 11 18 (210) 272706

(151) 2006 08 17 (441) 2004 04 19

(732) Del Monte Corporation, San Francisco, US.

(540) DEL MONTE GOLD

(510), (511) **31** rośliny zbożowe (ziarno) i produkty rolne, ogrodnicze, leśne, nie ujęte w innych klasach, świeże owoce i warzywa, nasiona, rośliny i kwiaty, karma dla zwierząt, słód.

(111) **177385** (220) 2003 11 24 (210) 273002

(151) 2006 08 17 (441) 2004 04 19

(732) OXFORD POL Spółka z o.o., Łódź, PL.

(540) suprima

(510), (511) **10** aparatura diagnostyczna do celów medycznych - aparaty do pomiaru ciśnienia tętniczego krwi, aparaty do EKG, aparaty do prób wysiłkowych z cykloergometrem, urządzenia do monitorowania przyłożkowego.

(111) **177386** (220) 2003 12 12 (210) 273850

(151) 2006 08 02 (441) 2004 04 19

(732) Vattenfall AB, Sztokholm, SE.

(540)



(531) 26.1.2, 26.11.3, 27.5.1

(510), (511) **07** generatory, generatory elektryczne, silniki elektryczne inne niż do pojazdów lądowych, systemy sterownicze inne niż do pojazdów lądowych, awaryjne generatory elektryczne, maszyny i obrabiarki, silniki (z wyjątkiem stosowanych w pojazdach lądowych), mechanizmy sprzęgania i napędu (z wyjątkiem stosowanych w pojazdach lądowych), narzędzia rolnicze inne niż ręczne, inkubatory do jaj, **09** instalacje elektryczne, tablice rozdzielcze, tablice sterownicze, aparaty i urządzenia do przesyłania energii elektrycznej i energii cieplnej, mierniki elektryczne, aparaty i przyrządy naukowe, żeglarskie, elektryczne, fotograficzne, kinematograficzne i optyczne, aparaty i przyrządy geodezyjne, wagowe, pomiarowe, sygnalizacyjne, kontrolne, do ratowania życia i do celów dydaktycznych, aparaty do nagrywania, transmisji lub reprodukcji dźwięku lub obrazu, magnetyczne nośniki danych, dyski z nagraniami, automaty sprzedające i mechanizmy do urządzeń uruchamianych przez wrzucenie monety, kasy sklepowe, maszyny liczące, sprzęt do przetwarzania danych i komputery, aparaty do gaszenia ognia, **37** instalacja i naprawy urządzeń elektrycznych, instalacja, konserwacja i naprawy maszyn elektrycznych, usługi budowlane i naprawy, nadzór budowlany, budowanie stacji rozdzielczych i stacji transformatorowych, montaż systemów oświetleniowych, budowanie, rozwijanie, renowacja elektrycznych linii, sieci i aparatów zasilających, budowanie, rozwijanie i renowacja linii telekomunikacyjnych, naprawy/konserwacje, usługi instalacyjne, **38** usługi telekomunikacyjne, **39** usługi transportowe, pakowanie i magazynowanie towarów, organizowanie podróży, **41** organizowanie i prowadzenie konferencji, kongresów, wystaw, seminariów z dziedziny mechaniki, komputerów, elektryczności i energetyki, edukacja, organizowanie szkoleń, rozrywka, działalność sportowa, **42** usługi naukowe i technologiczne oraz badania i projektowanie z nimi związane, analizy i badania przemysłowe, projektowanie i rozwijanie sprzętu i oprogramowania komputerowego, usługi prawne, usługi konstrukcyjne.

(111) **177387** (220) 2003 12 17 (210) 274033

(151) 2006 08 22 (441) 2004 04 19

(732) Warszawskie Zakłady Farmaceutyczne Polfa Spółka Akcyjna, Warszawa, PL.

(540) STERNAL

(510), (511) **05** wyroby farmaceutyczne.(111) **177388** (220) 2003 12 17 (210) 274035

(151) 2006 08 22 (441) 2004 04 19

(732) Warszawskie Zakłady Farmaceutyczne Polfa Spółka Akcyjna, Warszawa, PL.

(540) CODAXOR

(510), (511) **05** wyroby farmaceutyczne.(111) **177389** (220) 2003 12 17 (210) 274036

(151) 2006 08 22 (441) 2004 04 19

(732) Warszawskie Zakłady Farmaceutyczne Polfa Spółka Akcyjna, Warszawa, PL.

(540) OXAPRES

(510), (511) 05 wyroby farmaceutyczne.

(111) 177390 (220) 2004 01 27 (210) 275462

(151) 2006 08 18 (441) 2004 05 04

(732) FERROMETAL POLSKA Sp. z o.o., Katowice, PL.

(540)



Kolor znaku: biały, niebieski

(531) 26.4.1, 26.4.2, 27.5.1, 29.1.4

(510), (511) 06 rudy metali, blacha, drut metalowy, kęsiska płaskie, kokile, konstrukcje metalowe, liny stalowe, płyty metalowe, profile metalowe, rury metalowe, stopy metalowe, szyny, taśmy metalowe, wyroby metalowe wąskie i płaskie walcowane na zimno, wyroby metalowe formowane, wyroby metalowe składane na zimno, wyroby metalowe walcowane, maszty stalowe, rusztowania metalowe.

(111) 177391 (220) 2003 04 08 (210) 263303

(151) 2006 08 02 (441) 2003 10 20

(732) „DRUKLAND” Wacław Sadowski, Warszawa, PL.

(540)



(531) 27.5.5, 27.5.22

(510), (511) 16 maszyny biurowe do pieczętowania, pudełka do stempli, uchwyty do stempli, stemple adresowe, pieczęcie, materiały do pieczętowania do użytku piśmiennego, stemple pieczętujące.

(111) 177392 (220) 2003 06 30 (210) 266758

(151) 2006 05 31 (441) 2004 01 12

(732) Sadowski Sp. z o.o., Kraków, PL.

(540)



Kolor znaku: czarny, czerwony, błękitny i jego odcienie, biały

(531) 26.11.3, 27.5.1, 29.1.12

(510), (511) 32 wody mineralne i gazowane, napoje bezalkoholowe, napoje i soki owocowe, napoje energetyzujące, napoje izotoniczne, 33 aperitify, koktaile, wino.

(111) 177393 (220) 2003 07 14 (210) 267347

(151) 2006 08 11 (441) 2004 01 26

(732) Luber Sp.J. Bogusław Urbanowicz, Ireneusz K.Sękowski, Wrocław, PL.

(540)



Kolor znaku: biały, popielaty, czerwony

(531) 27.5.1, 29.1.1, 29.1.6

(510), (511) 04 oleje i tłuszcze techniczne, oleje i tłuszcze do smarowania, woski do smarowania, kompozycje woskowo-parafinowe, woski przemysłowe, smary, środki antypoślizgowe, grafit smarujący,

06 smarowniczk, zbiorniki metalowe do środków smarnych, armatura i rury stalowe, 07 akcesoria do smarowania, pierścienie smarowe, łożyska z automatycznym smarowaniem, smarownice, smarownice tłokowe, pompy smarownicze, agregaty smarownicze, rozdzielnice, dozowniki, ejektory, filtry do środków smarnych, 09 sterowniki elektroniczne do instalacji smarowniczych, 17 przewody smarowe i armatura z tworzywa sztucznego, 20 zbiorniki z tworzywa sztucznego do środków smarnych, 37 usługi w zakresie różnych technik smarowania polegające na instalowaniu i doborze technik smarowania oraz środków smarujących dla urządzeń przemysłowych, smarowania pojazdów i maszyn, zabezpieczanie przed korozją, 42 usługi projektowania i doradztwa technicznego w zakresie określania parametrów technicznych i fizykochemicznych środków smarujących, doboru urządzeń smarujących i sposobów smarowania, ekspertyzy inżynierskie z zakresu techniki smarowania.

(111) 177394 (220) 2003 08 27 (210) 269133

(151) 2006 08 07 (441) 2004 03 08

(732) Towarzystwo Produkcyjno-Handlowe FRUCTOPOL Sp. z o.o., Warszawa, PL.

(540) FRUCTOPOL

(510), (511) 35 usługi prowadzenia hurtowni z różnorodnymi towarami.

(111) 177395 (220) 2003 09 03 (210) 269384

(151) 2006 08 07 (441) 2004 03 08

(732) PTK Centertel Sp. z o.o., Warszawa, PL.

(540)



Kolor znaku: biały, żółty

(531) 1.3.2, 27.5.1, 29.1.2

(510), (511) 09 urządzenia i przyrządy naukowe, żeglarskie, geodezyjne, elektryczne, elektroniczne, fotograficzne, kinematograficzne, optyczne, wagowe, pomiarowe, sygnalizacyjne, kontrolne, do ratowania życia, do celów dydaktycznych, urządzenia do nagrywania, transmisji lub reprodukcji dźwięku lub obrazu, magnetyczne nośniki danych, płyty (dyski) z nagraniami, automaty sprzedające i mechanizmy do urządzeń uruchamianych przez wrzucenie monety, kasy sklepowe, maszyny liczące, sprzęt przetwarzający dane i komputery, urządzenia do gaszenia ognia, 38 usługi telekomunikacyjne.

(111) 177396 (220) 2003 09 03 (210) 269385

(151) 2006 08 07 (441) 2004 03 08

(732) PTK Centertel Sp. z o.o., Warszawa, PL.

(540)



(531) 1.3.2, 27.5.1

(510), (511) 09 urządzenia i przyrządy naukowe, żeglarskie, geodezyjne, elektryczne, elektroniczne, fotograficzne, kinematograficzne, optyczne, wagowe, pomiarowe, sygnalizacyjne, kontrolne, do ratowania życia, do celów dydaktycznych, urządzenia do nagrywania, transmisji lub reprodukcji dźwięku lub obrazu, magnetyczne nośniki danych, płyty (dyski) z nagraniami, automaty sprzedające i mechanizmy do urządzeń uruchamianych przez wrzucenie monety, kasy

sklepowe, maszyny liczące, sprzęt przetwarzający dane i komputery, urządzenia do gaszenia ognia, **38** usługi telekomunikacyjne.

(111) **177397** (220) 2003 09 12 (210) 269789  
 (151) 2006 08 08 (441) 2004 03 22  
 (732) Geofizyka Toruń Sp. z o.o., Toruń, PL.  
 (540)



Kolor znaku: zielony

(531) 1.5.2, 27.5.1, 29.1.3

(510), (511) **35** zarządzanie hotelami i motelami oraz obiektami turystycznymi z miejscami krótkotrwalego zakwaterowania, sprzedaż hurtowa i detaliczna paliw stałych, ciekłych i gazowych oraz produktów pochodnych, sprzedaż części i akcesoriów do pojazdów samochodowych, **36** wynajmowanie nieruchomości, **37** montaż i naprawy instalacji centralnego ogrzewania, wentylacyjnych i gazowych oraz innych instalacji stosowanych w budownictwie, specjalistyczne prace budowlane, rozbiórka i burzenie obiektów budowlanych, roboty ziemne, obsługa i naprawa pojazdów samochodowych, usługi stacji obsługi samochodów, diagnostyka i przeglądy techniczne samochodów osobowych, ciężarowych i specjalnego przeznaczenia, usługi myjni samochodowej, **39** towarowy transport drogowy pojazdami samochodowymi specjalnymi i uniwersalnymi, wynajmowanie i wypożyczanie samochodów ciężarowych, przewóz osób i rzeczy transportem samochodowym, załadunek i rozładunek, organizowanie przejazdów turystycznych, wynajem taboru samochodowego, **40** usługi poligraficzne, druk offsetowy, druk sitowy, introligatorstwo, **41** pozaszkolne formy kształcenia, organizacja i prowadzenie szkoleń i kursów, usługi edukacyjne, dydaktyczne i szkoleniowe, organizowanie i prowadzenie seminariów, sympozjów, konferencji i wystaw, usługi wydawnicze, **42** usługi w zakresie projektowania budowlanego, urbanistycznego oraz technologicznego, poszukiwania ropy naftowej i gazu ziemnego oraz innych surowców i bogactw naturalnych, badania geologiczne, ekspertyzy geologiczne, poszukiwania geologiczne, analiza pokładów ropośnych i gazowych, wykonywanie wierceń geologiczno-inżynierskich, doradztwo w zakresie sprzętu komputerowego, prace badawczo-rozwojowe w dziedzinie nauk technicznych oraz nauk o ziemi, badania i analizy techniczne.

(111) **177398** (220) 2003 09 30 (210) 270538  
 (151) 2006 08 18 (441) 2004 04 05  
 (732) Unilever N.V., Rotterdam, NL.  
 (540)



Kolor znaku: biały cieniowany, niebiesko-fioletowy

(531) 1.15.15, 27.5.1, 29.1.4

(510), (511) **29** galaretki, dżemy, kompoty, mleko i produkty mleczne, oleje i tłuszcze jadalne, **30** mąka i produkty zbożowe, chleb, wyroby cukiernicze i słodczyce, **32** napoje bezalkoholowe zawierające owoce z mlekiem, maślaną lub jogurtem.

(111) **177399** (220) 2003 10 16 (210) 271289  
 (151) 2006 08 02 (441) 2004 04 19

(732) Firma „ERSBUT” Beata Tatka Pacułt i Ernest Pacułt  
 Spółka Jawna, Wysoka, PL.  
 (540)



Kolor znaku: czarny, ciemnokremowy

(531) 26.13.25, 27.5.1, 29.1.12

(510), (511) **25** podeszwy i obcasy obuwnicze.

(111) **177400** (220) 2003 10 21 (210) 271507  
 (151) 2006 07 28 (441) 2004 04 19  
 (732) Stora Enso Oyj, Helsinki, FI.

(540) STORE ENSO OCEAN

(510), (511) **16** papier, karton, tektura i wyroby z tych materiałów, nie ujęte w innych klasach, druki, materiały introligatorskie, fotografie, materiały piśmienne, kleje do materiałów piśmiennych lub do celów domowych, materiały przeznaczone dla artystów, pędzle malarskie, maszyny do pisania i sprzęt biurowy (z wyjątkiem mebli), materiały instruktażowe i szkoleniowe (z wyjątkiem aparatów), materiały z tworzyw sztucznych do pakowania (nie ujęte w innych klasach), czcionki drukarskie, matryce drukarskie.

(111) **177401** (220) 2003 03 26 (210) 262765  
 (151) 2006 08 01 (441) 2003 10 06

(732) „Universal Express” Spółka z o.o., Warszawa, PL.; „Universal Express Distribution” Spółka z o.o., Warszawa, PL.; „Universal Express Services” Spółka z o.o., Warszawa, PL.; „Universal Express Relocations” Spółka z o.o., Warszawa, PL.; „Universal Express Administration” Spółka z o.o., Warszawa, PL.

(540)



Kolor znaku: niebieski, czerwony

(531) 26.3.23, 27.5.1, 29.1.1, 29.1.4

(510), (511) **35** dystrybucja materiałów reklamowych, rekrutacja personelu, reklama, usługi sekretarskie, wypożyczanie fotokopiarek, wypożyczanie urządzeń i wyposażenia biurowego, agencje informacji handlowej, **36** agencje celne, zarządzanie majątkiem, **38** wypożyczanie telefonów, **39** spedycja, maklerstwo transportowe, pośrednictwo frachtowe i transportowe, rezerwacja transportu, transport samochodowy, przewożenie ładunków, magazynowanie i składowanie towarów, rozładunek, dystrybucja przesyłek, magazynowanie elektronicznych nośników danych, magazynowanie dokumentów, przeprowadzki, wypożyczanie foteli na kółkach, wypożyczanie kontenerów magazynowych, wypożyczanie pojazdów, wypożyczanie samochodów, **41** tłumaczenia, **42** wypożyczanie komputerów, **43** wypożyczanie krzeseł, stołów, bielizny stołowej i szklanej zastawy stołowej, **45** wypożyczanie odzieży.

(551) wspólne prawo ochronne

(111) **177402** (220) 2003 10 20 (210) 271465  
 (151) 2006 07 27 (441) 2004 04 19

(732) NOVOPAN TRADING LIMITED, Londyn, GB.

(540) LOSAREN

(510), (511) **05** leki i inne produkty farmaceutyczne.

(111) **177403** (220) 2003 10 20 (210) 271468  
 (151) 2006 07 27 (441) 2004 04 19

(732) PRESSPUBLICA Sp. z o.o., Warszawa, PL.

(540)

ludzie moda styl  
**mozaika**

Kolor znaku: jasnoszary, ciemnoszary

(531) 27.5.1, 27.5.6, 29.1.6

(510), (511) **09** programy komputerowe, publikacje elektroniczne,  
**16** albumy, broszury, czasopisma, druki, gazety, kalendarze, fotografie.(111) **177404** (220) 2003 10 20 (210) 271469

(151) 2006 07 27 (441) 2004 04 19

(732) PRESSPUBLICA Sp. z o.o., Warszawa, PL.

(540)

ludzie moda styl  
**mozaika**

Kolor znaku: granatowy, beżowo-różowy

(531) 27.5.1, 27.5.5, 29.1.1, 29.1.4

(510), (511) **09** programy komputerowe, publikacje elektroniczne,  
**16** albumy, broszury, czasopisma, druki, gazety, kalendarze, fotografie.(111) **177405** (220) 2003 10 20 (210) 271470

(151) 2006 07 27 (441) 2004 04 19

(732) PRESSPUBLICA Sp. z o.o., Warszawa, PL.

(540)

ludzie moda styl  
**mozaika**

Kolor znaku: jasnozielony, ciemnozielony, ciemnozgniętozielony

(531) 27.5.1, 27.5.5, 29.1.3

(510), (511) **09** programy komputerowe, publikacje elektroniczne,  
**16** albumy, broszury, czasopisma, druki, gazety, kalendarze, fotografie.(111) **177406** (220) 2003 10 20 (210) 271471

(151) 2006 07 27 (441) 2004 04 19

(732) PRESSPUBLICA Sp. z o.o., Warszawa, PL.

(540)

ludzie moda styl  
**mozaika**

Kolor znaku: czerwony, czarny

(531) 27.5.1, 27.5.5, 29.1.1, 29.1.8

(510), (511) **09** programy komputerowe, publikacje elektroniczne,  
**16** albumy, broszury, czasopisma, druki, gazety, kalendarze, fotografie.(111) **177407** (220) 2003 10 20 (210) 271472

(151) 2006 07 27 (441) 2004 04 19

(732) PRESSPUBLICA Sp. z o.o., Warszawa, PL.

(540)

zdrowie praca sport  
**AKTYWACJA**

Kolor znaku: morski niebieski, jasnozgniętozielony

(531) 26.4.1, 27.5.1, 27.5.5, 29.1.2, 29.1.4

(510), (511) **09** programy komputerowe, publikacje elektroniczne,  
**16** albumy, broszury, czasopisma, druki, gazety, kalendarze, fotografie.(111) **177408** (220) 2003 10 20 (210) 271473

(151) 2006 07 27 (441) 2004 04 19

(732) PRESSPUBLICA Sp. z o.o., Warszawa, PL.

(540)

zdrowie praca sport  
**AKTYWACJA**

Kolor znaku: jasnozielony, ciemnoniebieski

(531) 26.4.1, 27.5.1, 27.5.5, 29.1.2, 29.1.4

(510), (511) **09** programy komputerowe, publikacje elektroniczne,  
**16** albumy, broszury, czasopisma, druki, gazety, kalendarze, fotografie.(111) **177409** (220) 2003 10 20 (210) 271474

(151) 2006 07 27 (441) 2004 04 19

(732) PRESSPUBLICA Sp. z o.o., Warszawa, PL.

(540)

zdrowie praca sport  
**AKTYWACJA**

Kolor znaku: czerwony, czarny

(531) 26.4.1, 27.5.1, 27.5.5, 29.1.1, 29.1.8

(510), (511) **09** programy komputerowe, publikacje elektroniczne,  
**16** albumy, broszury, czasopisma, druki, gazety, kalendarze, fotografie.(111) **177410** (220) 2003 10 21 (210) 271504

(151) 2006 07 28 (441) 2004 04 19

(732) Zakłady Chemiczne BOCHEM Sp. z o.o., Pionki, PL.

(540)

**BOCHEM**

Kolor znaku: biały, granatowy i jego odcienie, czerwony i jego

odcienie, żółty i jego odcienie, czarny

(531) 26.5.1, 27.5.1, 29.1.1, 29.1.2, 29.1.4, 29.1.8

(510), (511) **01** kleje obuwnicze, kleje kaletnicze, kleje tapicerskie,  
kleje budowlane, kleje motoryzacyjne, kleje z kauczuku naturalne-  
go, skrobie modyfikowane, kleje poliuretanowe, kleje polichlorope-  
nowe, kleje dyspersyjne, **40** laminacja skór, tkanin i materiałów spe-  
cjalistycznych.(111) **177411** (220) 2003 10 21 (210) 271505

(151) 2006 07 28 (441) 2004 04 19

(732) SIDE LA S.A., Montevideo, UY.

(540) NARZĘDZIE W TUBCE

(510), (511) **01** produkty chemiczne przeznaczone dla przemysłu,  
prac badawczych, fotografii jak również rolnictwa, ogrodnictwa i le-  
śnictwa, żywice syntetyczne w stanie surowym, tworzywa sztuczne  
w stanie surowym, nawozy do użytkowania gleby, mieszanki do gaśnic,  
preparaty do harowania i lutowania metali, produkty chemiczne do  
konserwowania żywności, substancje garbujące, kleje (spoiwa) prze-  
znaczone dla przemysłu.(111) **177412** (220) 2002 09 13 (210) 255042

(151) 2006 07 21 (441) 2003 03 24

(732) EDIPRESSE POLSKA S.A., Warszawa, PL.

(540) NAJLEPSZE DLA URODY URODA

(510), (511) **09** nagrania dźwiękowe i audiowizualne, kasety, płyty  
CD, **16** dzienniki, czasopisma, periodyki, broszury, prospekty, książ-  
ki, plakaty, kalendarze, wydawnictwa muzyczne, artykuły i materia-  
ły piśmiennicze zawarte w tej klasie, artykuły i materiały malarskie

zawarte w tej klasie, materiały intrologatorskie, **25** odzież, konfekcja, obuwie, nakrycia głowy, **28** gry i zabawki, artykuły sportowe i gimnastyczne zawarte w tej klasie, **29** mięso, ryby, drób i ich przetwory, zupy w proszku, konserwowane, suszone, gotowane i mrożone owoce i warzywa, galaretki, dżemy, mleko, produkty mleczne, jogurty, chrupki, oleje i tłuszcze jadalne, produkty żywnościowe dla dzieci w tej klasie, **30** kawa, herbata, kakao, napoje na ich bazie, produkty zbożowe, muesli, wyroby cukiernicze, słodczyce, czekolada i wyroby czekoladowe, marcepan, guma do żucia, napoje na bazie czekolady i kakao, lody, gluten i glukoza do celów spożywczych oraz artykuły spożywcze z ich dodatkami zawarte w tej klasie, **32** napoje bezalkoholowe, soki, wody mineralne, **35** usługi reklamowe z wykorzystaniem wszystkich metod słownych, dźwiękowych, audiowizualnych, multimedialnych i internetowych, produkcja reklam, reklama radiowa, doradztwo w zakresie organizowania i prowadzenia działalności gospodarczej i zarządzania holdingami, usługi marketingowe, usługi w zakresie badania opinii rynku, usługi w zakresie zarządzania centrum informacyjnym, organizacja wystaw, targów i konkursów w celach reklamowych i handlowych, prenumerata czasopism, pośrednictwo handlowe, **38** przesyłanie serwisów i innych informacji oraz programów przy pomocy terminali komputerowych, internetowych i światłowodowych, emisja radiowa i telewizyjna, **41** publikowanie tekstów innych niż reklamowe, usługi w zakresie wykonywania zdjęć, usługi fotoreportaży, fotografia artystyczna, nagrywanie i montaż programów radiowych i telewizyjnych, radiowe programy rozrywkowe, organizowanie konkursów, konferencji i kongresów, wystaw i targów w celach kulturalnych i edukacyjnych, publikacje multimedialne i internetowe, **42** usługi w zakresie projektowania, aktualizacji, konserwacji, wypożyczania programów komputerowych i baz danych komputerowych, usługi w zakresie administrowania, projektowania, tworzenia i serwisu stron internetowych.

(111) **177413** (220) 2003 03 19 (210) 262429  
 (151) 2006 08 21 (441) 2003 09 22  
 (732) AIG CREDIT Spółka Akcyjna, Wrocław, PL.  
 (540)



Kolor znaku: żółty, niebieski

(531) 27.5.1, 29.1.12  
 (510), (511) **16** afisze, plakaty, broszury, czasopisma, gazety, periodyki, kalendarze, widokówki, książki, katalogi, mapy, atlasy, wyroby z tektury, materiały piśmienne, przybory do pisania, koperty, torebki do pakowania, **36** usługi bankowe: usługi operacji bankowych, prowadzenie depozytów sejfowych, usługi finansowe i ubezpieczeniowe, emisja czeków i kart kredytowych, obsługa kart debetowych i kredytowych, usługi kredytowania, pożyczki.

(111) **177414** (220) 2003 03 19 (210) 262430  
 (151) 2006 08 21 (441) 2003 09 22  
 (732) AIG CREDIT Spółka Akcyjna, Wrocław, PL.  
 (540)



Kolor znaku: niebieski, żółty

(531) 27.5.1, 29.1.12  
 (510), (511) **16** afisze, plakaty, broszury, czasopisma, gazety, periodyki, kalendarze, widokówki, książki, katalogi, mapy, atlasy, wyroby z tektury, materiały piśmienne, przybory do pisania, koperty, torebki do pakowania, **36** usługi bankowe: usługi operacji bankowych, pro-

wadzenie depozytów sejfowych, usługi finansowe i ubezpieczeniowe, emisja czeków i kart kredytowych, obsługa kart debetowych i kredytowych, usługi kredytowania, pożyczki.

(111) **177415** (220) 2003 04 04 (210) 263151  
 (151) 2006 08 19 (441) 2003 10 06  
 (732) „AC” Sp. z o.o., Zielonka, PL.  
 (540)



Kolor znaku: czarny, czerwono-bordowy

(531) 27.5.1, 29.1.1  
 (510), (511) **09** urządzenia energoelektroniczne: zasilacze do jonowej obróbki materiałów, magnetronowe, łukowe, akcelerujące jony, zasilacze impulsowe, zasilacze urządzeń do napylania: katodowego, łukowego, plazmowego, falowniki, prostowniki, przetwornice napięcia stałego na napięcie stałe, przetwornice rezonansowe, sieciowe filtry aktywne, zasilacze napięcia gwarantowanego, magnetronowe zasilacze o napięciu wyjściowym impulsowym o mocy szczytowej do 20MW, generatory mocy sygnałów o częstotliwościach radiowych, wzmacniacze mocy sygnałów o częstotliwościach radiowych, mikroprocesorowe systemy sterowania i nadzoru procesami jonowej obróbki, mikroprocesorowe systemy sterowania i kontroli procesami ładowania baterii, zasilacze aparatury do natryskiwania cieplnego i plazmowego, zasilacze do laserów.

(111) **177416** (220) 2003 04 30 (210) 264253  
 (151) 2006 08 02 (441) 2003 11 03  
 (732) A.T. W. PRODUCTS Sp. z o.o., Warszawa, PL.  
 (540)



Kolor znaku: ciemnoniebieski, złoty, biały

(531) 25.1.15, 26.2.1, 26.3.2, 27.5.1, 27.5.5, 29.1.13  
 (510), (511) **03** mydła, kosmetyki, płyny do pielęgnacji ciała i włosów.

(111) **177417** (220) 2003 06 05 (210) 265849  
 (151) 2006 05 31 (441) 2003 12 15  
 (732) Business Consulting Center Sp. z o.o., Poznań, PL.  
 (540)



Kolor znaku: biały, ciemnoczerwony

(531) 26.3.1, 27.5.1, 29.1.1  
 (510), (511) **09** komputery i części do komputerów, drukarki, monitory, modemy, programy komputerowe, dyski optyczne, dyskietki komputerowe, **35** usługi doradcze w zakresie organizowania, kierowania i zarządzania działalnością gospodarczą, usługi w zakresie wykonywania ekspertyz opłacalności, usługi w zakresie rachunkowości, wyceny działalności gospodarczej, **37** usługi w zakresie montażu,

obsługi i konserwacji komputerów oraz systemów komputerowych, **42** usługi w zakresie opracowywania programów komputerowych, usługi w zakresie doradztwa zawodowego /nie dotyczące działalności gospodarczej/, usługi w zakresie wykonywania projektów technicznych.

(111) **177418** (220) 2003 06 05 (210) 265858  
(151) 2006 08 02 (441) 2003 12 15  
(732) Penderecka Elżbieta, Kraków, PL.

(540) WIELKANOCNY FESTIWAL LUDWIGA VAN BEETHOVENA  
(510), (511) **09** nagrania, kasety magnetofonowe i video, diapozytywy, filmy (błony) naświetlone, nagrane dyski kompaktowe (audio-video), dyski magnetyczne, dyski optyczne kompaktowe, dyskietki, **16** afisze, albumy, plakaty, broszury, papier, karton, wyroby z tych materiałów, dzienniki, gazety, czasopisma, periodyki, magazyny, druki, emblematy, książki, katalogi, foldery, etykiety, akwarele, reprodukcje graficzne, fotografie, grafiki, kalendarze, katalogi, nalepki, nalepki reklamowe, wydawnictwa albumowe, śpiewniki, skrypty, przewodniki, materiały biurowe, koperty, karty pocztowe, pocztówki, znaczki pocztowe, zakładki do książek, notesy, przybory do pisania, **35** usługi w zakresie reklamy i działalności informacyjnej, organizowanie gier, aukcji i wystaw w celach reklamowych, usługi reklamy radiowej, telewizyjnej i prasowej, dystrybucja materiałów reklamowych (ulotki, druków, prospektów, broszur), rozpowszechnianie ogłoszeń reklamowych, publikowanie tekstów reklamowych, usługi menadżerskie, prowadzenie negocjacji, wynajmowanie miejsc na umieszczanie ogłoszeń lub reklam, usługi promocji nie związane z działalnością handlową, organizowanie materiałów promocyjnych, nadruków na towary, usługi i opakowania, **40** usługi poligraficzne, **41** organizowanie konferencji, kongresów, seminariów, sympozjów, zjazdów i wykładów, organizowanie imprez rozrywkowych, artystycznych, naukowych, kulturalnych, rekreacyjnych, plenerowych, organizowanie konkursów edukacyjnych i rozrywkowych, organizowanie loterii, organizowanie wystaw w celach kulturalnych i edukacyjnych, organizowanie przedstawień teatralnych, informacja o imprezach rozrywkowych, rekreacyjnych, publikowanie książek, wydawanie nagrań na kasetach i płytach CD, usługi wydawnicze, administrowanie wystawami, pokazami i konkursami, **42** administrowanie prawami autorskimi, wzornictwo przemysłowe w zakresie reklamy.

(111) **177419** (220) 2003 06 06 (210) 265870  
(151) 2006 05 31 (441) 2003 12 15  
(732) Wyższa Szkoła Technik Komputerowych i Telekomunikacji, Kielce, PL.  
(540)



Kolor znaku: zielony

(531) 26.2.5, 26.4.2, 27.5.1, 29.1.3  
(510), (511) **41** usługi w zakresie nauczania technik komputerowych, telekomunikacji i multimediiów.

(111) **177420** (220) 2003 07 02 (210) 266906  
(151) 2006 06 19 (441) 2004 01 12  
(732) R & A Bailey & Co, Dublin, IE.  
(540)



(531) 26.1.16, 26.13.25  
(510), (511) **33** napoje alkoholowe (z wyjątkiem piwa).

(111) **177421** (220) 2003 07 07 (210) 267059  
(151) 2006 07 21 (441) 2004 01 12  
(732) hfp SA, Bielany Wrocławskie, PL.  
(540) KRISP FIT

(510), (511) **29** mięso i jego, przetwory, drób, ryby, konserwowane owoce i warzywa, galaretki, dżemy, kompoty, mleko i jego przetwory, nabiał, oleje i tłuszcze jadalne, margaryna, napoje, mleczne, chipsy ziemniaczane, frytki, konserwy mięsne, rybne, hamburgery, **30** pieczywo, wyroby piekarnicze, pieczywo chrupkie, wafle zbożowe, ryż, ryż preparowany, kasze, mąka, przetwory mączne, herbata, kawa i kakao, słodycze, lody, czekolada, cukier, wafelki, batoniki, pity, knysze, pizza, zapiekanki, sosy, **32** piwo, wody mineralne, soki, napoje bezalkoholowe.

(111) **177422** (220) 2003 07 14 (210) 267391  
(151) 2006 08 11 (441) 2004 01 26  
(732) Skarb Państwa-Tatrzański Park Narodowy, Zakopane, PL.  
(540)



(531) 3.4.5, 3.4.11  
(510), (511) **01** kompost, **04** drewno opałowe, **06** dzwonki, plakietki pamiątkowe metalowe, statuetki z metali nieszlachetnych, **09** dyski do rejestracji dźwięku, dyski kompaktowe (audio-wideo), dyski kompaktowe (nośniki danych), dyski (dystrybutory-) [informatyka], **14** łańcuszki [(bizuteria), breloczki (bizuteria), broszki [bizuteria], spinki do krawatów, spinki do mankietów, **16** afisze (tablice ogłoszeniowe na -) z kartonu lub papieru, afisze, plakaty, plakaty z papieru lub kartonu, bilety, biuro (artykuły -) z wyjątkiem mebli, biurowe (spinacze -), blankiety, bloczki do pisania, bloki do pisania (listowe), bloki rysunkowe (materiały piśmienne), broszury, butelki (opakowania do -) z kartonu lub papieru, butelki (koperty na -) z kartonu lub papieru, druki, fotografie, graficzne (druki, odbitki -), graficzne (odwzorowania -), graficzne (reprodukcje -), kalendarze, kalendarze z kartkami do zdzierania, kalkomanie, koperty (urządzenia do stemplowania -) biurowe, koperty [artykuły piśmienne], koperty na butelki [z kartonu lub papieru], książki, mapy, mapy geograficzne, naklejki adresowe, nalepki, naklejki [materiały piśmienne], noże do papieru [artykuły biurowe], obwoluty na luźne kartki, obwoluty papierowe na dokumenty, ołówki, ołówki (grafity do -), ołówki (oprawy do -), ołówki (strugarki do -) [elektryczne lub nie], ołówki (temperówki do -) mechaniczne, ołówki automatyczne, ołówki automatyczne (z wymiennymi grafitami), ołówki węglkowe, opakowania [artykuły papiernicze], opakowania do butelek z tektury lub papieru, pakowanie (papier do -), pakowanie (torby do -) (koperty, woreczki) z papieru lub z tworzyw sztucznych, podstawki do długopisów i ołówek, podstawki pod karafki (z papieru), przybory do pisania (materiały piśmienne), przybory do pisania (zestawy) publikacyjne, pudełka kartonowa lub papierowe, śmieci (torby na -) (z papieru lub z tworzyw sztucznych), torebki, torby na zakupy, **18** skóra zwierzęca, **19** drewno częściowo obrobione, drewno obrobione, drewno użytkowe, **20** ławy [meble], skrzynki lęgowo, skrzynki na zabawki, tablice ogłoszeniowe, tabliczki identyfikacyjne niemetalowe, **21** kubki nie z metali szlachetnych, kubki z papieru lub z tworzyw sztucznych, kubły, kubły na śmieci, naczynia ceramiczne, **25** koszule (przody -), koszulka gimnastyczna, krawaty, koszule, podkoszulki, mundury, czapki (daszki do -), czapki [nakrycia głowy], szaliki, fulary (apaszki), **26** ozdobne (emblematy -), **28** gry (balony do -), gry (karty do -), gry (kule do -), gry (kulki do -), gry (piłki do -), gry (pionki do -), gry (rakiety do -), gry, gry automatyczne lub na żetony, gry automatyczne inne niż telewizyjne, gry elektroniczne inne niż telewizyjne (urządzenia do -), gry planszowe, gry towarzyskie (salonowe), misie pluszowe, pluszowe zabawki, zabawki, **29** mięso, **31** choinki, drewno (wióry -) do wyrobu miazgi drzewnej, drewno w kłodach, drewno w stanie surowym, sadzonki, siano, **32** woda (napoje), woda gazowana, woda mineralna (napoje).



(111) **177423** (220) 2003 07 28 (210) 267929  
 (151) 2006 08 31 (441) 2004 02 09  
 (732) Biuro Rachunkowe EKOCONSULTANT Spółka z ograniczoną odpowiedzialnością, Kraków, PL.  
 (540)



Kolor znaku: biały, czerwony

(531) 25.1.25, 26.1.2, 27.5.1, 29.1.1, 29.1.6  
 (510), (511) **35** biura rachunkowo-księgowo, badanie opinii publicznej, doradztwo w zakresie prowadzenia działalności gospodarczej, doradztwo w zakresie zarządzania, biura pośrednictwa pracy, pomoc w zarządzaniu przedsiębiorstwami, **41** pozaszkolne formy kształcenia.

(111) **177424** (220) 2003 07 30 (210) 268017  
 (151) 2006 08 02 (441) 2004 02 09  
 (732) SUWAK s.c. Sławomir Król, Halina Szablińska, Robert Szabliński, Radom, PL.  
 (540)



(531) 9.5.15, 27.5.2  
 (510), (511) **26** zamki błyskawiczne, elementy zamków błyskawicznych.

(111) **177425** (220) 2003 09 15 (210) 269825  
 (151) 2006 07 25 (441) 2004 03 22  
 (732) „Green Holdings” Spółka z o.o., Warszawa, PL.  
 (540)



Kolor znaku: biały, zielony, czerwony, żółty

(531) 5.5.3, 27.5.1, 29.1.13  
 (510), (511) **35** usługi menedżerskie, prowadzenie interesów osób trzecich, usługi reklamowe, usługi badania rynku, w tym w celach handlowych, promocja inwestycji w zakresie nieruchomości, w tym centrów handlowych, usługowych i rozrywkowych, administrowanie i zarządzanie przedsiębiorstwami handlowymi, kompleksowa oferta różnorodnych towarów umożliwiającą nabywcom rozeznanie i zakup tych towarów, promocja sprzedaży dla osób trzecich, organizowanie wystaw dzieł sztuki w celach aukcyjnych, aukcji, wernisaży, zarządzanie kolekcjami sztuki, zgrupowanie na rzecz osób trzecich różnych towarów pozwalające nabywcy wygodnie je oglądać i kupować w dużym sklepie wielobranżowym, galerii handlowej i supermarkecie, prowadzenie punktów wykonujących operacje bankowe, prowadzenie punktów wyceny biżuterii, prowadzenie kantorów wymiany walut, administrowanie i zarządzanie miejscami wystawowymi, wynajmowanie kopiarek, dobór personelu za pomocą testów, wynajmowanie dystrybutorów automatycznych, **36** ubezpieczenia, analizy finansowe, doradztwo w sprawach finansowych, operacje i usługi finansowe, sprzedaż na kredyt, administrowanie i zarządzanie nieruchomościami w postaci kompleksów handlowych i usługowych, leasing, wydzierżawianie i wynajmowanie nieruchomości, sprzedaż na raty, pośrednictwo w najmie i handlu nieruchomościami, prowadzenie zbiórek na cele dobroczynne, emisja i obsługa bo-

nów wartościowych i kart kredytowych, usługi wyceny finansowej, prowadzenie rozliczeń finansowych transakcji w tym związanych z najmem, kupnem lub sprzedażą nieruchomości, sponsorowanie finansowe, wycena dzieł sztuki, przyjmowanie przedmiotów w depozyt, pośrednictwo ubezpieczeniowe, badania rynku nieruchomości, **37** usługi budowlane, montaż i naprawy budynków i budowli, naprawa i czyszczenie pojazdów w stacjach obsługi, informacja budowlana, sprzętowanie budynków, usługi punktów pralniczych, instalowanie, konserwacja i naprawy komputerów, konstruowanie pawilonów handlowych i sklepów, budowa i naprawy obiektów magazynowych, instalacja, konserwacja i naprawa maszyn, montaż rusztowań, mycie okien, instalowanie i naprawy urządzeń przeciwpożarowych i antywłamaniowych, instalowanie i naprawy urządzeń łączności w tym telefonów, instalowanie i naprawy instalacji grzewczych, klimatyzacyjnych i chłodniczych, **39** wynajmowanie parkingów samochodowych, transport autobusami do i z centrów handlowych, dostarczanie towarów, dystrybucja gazet, dystrybucja towarów, wynajmowanie garaży, wypożyczanie kontenerów magazynowych, wypożyczanie chłodziarek i lad chłodniczych, magazynowanie, wynajmowanie magazynów, pakowanie towarów, pośrednictwo transportowe, wynajmowanie powierzchni w celu sprzedaży samochodów, **41** usługi klubów fitness, klubów gier komputerowych, kręgielni, sal kinowych, informowanie o imprezach rozrywkowych i o rekreacji, organizowanie i prowadzenie konferencji, organizowanie konkursów i loterii, organizowanie zabaw i zawodów sportowych, wypożyczanie nagrań filmowych i dźwiękowych, organizowanie występów cyrkowych, organizowanie i prowadzenie dyskotek, organizowanie festiwali sztuki w tym festiwali filmowych, usługi klubów rozrywkowych i sportowych, organizowanie konkursów edukacyjnych i rozrywkowych, usługi lunaparków, kultura fizyczna, organizowanie konkursów piękności, usługi impresaryjne, organizowanie wystaw w celach kulturalnych i edukacyjnych, muzea, parki rozrywkowe, planowanie przyjęć, przedstawienia teatralne, rezerwacja miejsc na widowiska, pokazy treningu, tresura zwierząt, informacja o wypoczynku, wypożyczanie sprzętu sportowego, filmowanie, reportaże fotograficzne, wypożyczanie konstrukcji przenośnych w postaci namiotów, podestów i estrad, **42** budowa i analizy systemów komputerowych, badanie i udoskonalanie nowych produktów, dekoracja wnętrz, odpłatne udostępnianie komputerowych baz danych, wypożyczanie komputerów, konserwacja oprogramowania komputerów, opieka prawna, usługi grafiki artystycznej, identyfikacja dzieł sztuki, administrowanie prawami autorskimi w zakresie dzieł sztuki, informacja o modzie, projektowanie budowlane, **43** opieka nad dziećmi.

(111) **177426** (220) 2003 09 22 (210) 270218  
 (151) 2006 08 18 (441) 2004 04 05  
 (732) APOLLO ELECTRONICS Sp. z o.o., Warszawa, PL.  
 (540) APOLLO PROMOTIONS  
 (510), (511) **35** reklama.

(111) **177427** (220) 2003 09 22 (210) 270220  
 (151) 2006 08 18 (441) 2004 04 05  
 (732) APOLLO ELECTRONICS Sp. z o.o., Warszawa, PL.  
 (540) APOLLO LIGHTING  
 (510), (511) **11** urządzenia do oświetlania.

(111) **177428** (220) 2003 09 22 (210) 270245  
 (151) 2006 08 18 (441) 2004 04 05  
 (732) Hutnicza Izba Przemysłowo-Handlowa, Katowice, PL.  
 (540)



Kolor znaku: granatowy, biały, czarny

(531) 27.5.1, 29.1.4  
 (510), (511) **35** doradztwo specjalistyczne w sprawach działalności gospodarczej, reprezentowanie interesów gospodarczych osób prawnych i fizycznych - członków Izby - przed organami administracji państwowej, samorządu terytorialnego oraz samorządowych

organizacji gospodarczych, usługi w zakresie analiz i badań rynków zaopatrzenia i zbytu, **41** usługi wydawnicze w zakresie periodycznego publikowania tekstów innych niż reklamowe, **42** ekspertyzy inżynierskie w zakresie planów modernizacji i restrukturyzacji branży, opiniowanie projektów aktów prawnych dotyczących gospodarki.

(111) **177429** (220) 2003 10 21 (210) 271511  
(151) 2006 07 28 (441) 2004 04 19

(732) Zakłady Przemysłu Cukierniczego MIESZKO S.A., Racibórz, PL.  
(540) MIESZKO MICHASZKI ORYGINALNE  
(510), (511) **30** kawa, herbata, kakao, ryż, tapioka, sago, kawa nienaturalna, mąka i produkty zbożowe, chleb, wyroby cukiernicze i słodkie, lody, miód, melasa (syrupy), drożdże, proszek do pieczenia, sól, musztarda, ocet, sosy (przyprawy), przyprawy, lód.

(111) **177430** (220) 2003 10 22 (210) 271543  
(151) 2006 07 06 (441) 2004 04 19  
(732) VINALCO ISTRA EXPORT IMPORT d o.o., Rijeka, HR.  
(540)



Kolor znaku: biały, złoty, granatowy, czerwony, niebieski, żółty, zielony, czarny

(531) 24.1.5, 24.7.3, 24.9.1, 25.1.15, 26.1.2, 27.5.1, 29.1.15  
(510), (511) **33** wina, napoje alkoholowe.

(111) **177431** (220) 2003 10 22 (210) 271544  
(151) 2006 07 06 (441) 2004 04 19  
(732) VINALCO ISTRA EXPORT IMPORT d o.o., Rijeka, HR.  
(540)



Kolor znaku: biały, złoty, czerwony, niebieski, granatowy, żółty, zielony, czarny

(531) 24.1.5, 24.7.3, 24.9.1, 25.1.15, 26.1.2, 27.5.1, 29.1.15  
(510), (511) **33** wina, napoje alkoholowe.

(111) **177432** (220) 2003 10 23 (210) 271608  
(151) 2006 07 28 (441) 2004 04 19  
(732) NOVOPAN TRADING LIMITED, Londyn, GB.  
(540) EPICTAL  
(510), (511) **05** leki i inne produkty farmaceutyczne.

(111) **177433** (220) 2003 10 23 (210) 271633  
(151) 2006 07 04 (441) 2004 04 19  
(732) Przedsiębiorstwo „INCHEM” W.Graczyk i wspólnicy  
spółka jawna, Łódź, PL.  
(540)



(531) 4.5.2, 19.7.6  
(510), (511) **02** bejce, barwniki, farby, lakiery, zaprawy farbiarskie, podkłady, szpachlówki, farby do gruntowania, pigmenty, powłoki gruntowe, środki zabezpieczające mury i inne materiały przed niszczeniem, wszystkie w formie preparatów proszkowych, płynnych, półpłynnych i rozpylanych oraz rozcieńczalniki do powyższych związków i preparatów.

(111) **177434** (220) 2003 10 24 (210) 271672  
(151) 2006 07 17 (441) 2004 04 19  
(732) AGORA Spółka Akcyjna, Warszawa, PL. ; Fundacja  
„Centrum Edukacji Obywatelskiej”, Warszawa, PL.  
(540)



(531) 24.1.5, 27.5.1  
(510), (511) **09** urządzenia i przyrządy naukowe, fotograficzne, kinematograficzne, optyczne, pomiarowe, do celów dydaktycznych, urządzenia do nagrywania, transmisji lub reprodukcji dźwięku i/lub obrazu, magnetyczne nośniki danych, płyty (dyski) czyste lub z nagraniami, sprzęt przetwarzający dane i komputery, osprzęt, akcesoria i materiały eksploatacyjne do wszystkich tych urządzeń i przyrządów, **16** druki, dzienniki, czasopisma, książki, atlasy, nuty i mapy, albumy, afisze (plakaty) i reprodukcje, programy imprez, materiały piśmienne i przybory szkolne, **25** ubrania, obuwie i nakrycia głowy, **35** usługi reklamowe, w zakresie reklamy prasowej, radiowej, telewizyjnej i internetowej oraz z zastosowaniem plakatów i ulotek, reklama za pośrednictwem sieci komputerowej, prowadzenie kampanii reklamowych, tworzenie i dystrybucja materiałów promocyjno - reklamowych, usługi w zakresie badania rynku oraz promocji towarów i usług, usługi w zakresie agencji informacyjno - handlowych, wynajem czasu reklamowego we wszystkich środkach przekazu, organizowanie i obsługa wystaw, giełd i targów handlowych i reklamowych, zgrupowanie na rzecz osób trzecich różnych towarów pozwalające nabywcy wygodnie je oglądać i kupować w dużym sklepie wielobranżowym lub w supermarkecie, zgrupowanie na rzecz osób trzecich różnych towarów, za pośrednictwem systemu teleshoppingów, pozwalające nabywcy wygodnie je oglądać i kupować, przy wykorzystaniu środków telekomunikacji, zgrupowanie na rzecz osób trzecich różnych towarów pozwalające nabywcy wygodnie oglądać i kupować te towary na stronie internetowej dotyczącej sprzedaży różnorodnych artykułów, zgrupowanie na rzecz osób trzecich ofert różnych usług pozwalające potencjalnemu odbiorcy wygodnie zapoznawać się z tą ofertą oraz „kupować” te usługi na stronie internetowej dotyczącej oferty różnorodnych usług, doradztwo w zakresie organizowania, kierowania oraz prowadzenia działalności gospodarczej, wyszukiwanie dla osób trzecich informacji w plikach komputerowych oraz komputerowe zarządzanie plikami, pomoc w zarządzaniu przedsiębiorstwami handlowymi lub przemysłowymi, **41** organizowanie konkursów edukacyjnych lub reklamowych, publikowanie tekstów, innych niż teksty

reklamowe, publikacja elektroniczna on-line czasopism, biuletynów i książek, montaż programów radiowych i telewizyjnych, organizowanie i realizacja spektakli, widowisk oraz imprez rozrywkowych, **42** administrowanie stronami komputerowymi i sieciowymi, tworzenie i utrzymywanie stron internetowych dla osób trzecich, zarządzanie prawami autorskimi.

(551) wspólne prawo ochronne

(111) **177435** (220) 2003 10 24 (210) 271676  
(151) 2006 07 17 (441) 2004 04 19  
(732) Systemy Komputerowe-Główka Spółka Akcyjna, Bielsko-Biała, PL.  
(540)



Kolor znaku: bordowy, biały

(531) 26.4.1, 26.4.2, 27.5.1, 29.1.12

(510), (511) **09** programy komputerowe, profesjonalne programy użytkowe i narzędziowe zarejestrowane na taśmach, dyskach optycznych, dyskietchach magnetycznych, wideodyskach.

(111) **177436** (220) 2003 10 27 (210) 271739  
(151) 2006 07 19 (441) 2004 04 19  
(732) „ZIAJA Ltd” Zakład Produkcji Leków Spółka z o.o., Gdańsk-Matarnia, PL.  
(540) słoń Fredek

(510), (511) **03** produkty kosmetyczne do pielęgnacji dzieci i niemowląt, środki do mycia i pielęgnacji włosów, środki do pielęgnacji i ochrony ciała, kremy, balsamy, mleczka, emulsje, maści kosmetyczne, preparaty z filtrami słonecznymi, kremy przeciw odparzeniom dla dzieci i niemowląt, olejki, oliwki, preparaty kosmetyczne myjąco-pielęgnujące, mydła, preparaty do kąpieli, środki do czyszczenia zębów i pielęgnacji jamy ustnej dla dzieci, chusteczki nasączone płynami kosmetycznymi.

(111) **177437** (220) 2003 10 27 (210) 271740  
(151) 2006 07 19 (441) 2004 04 19  
(732) EWENEMENTY Sp. z o.o., Warszawa, PL.  
(540)



Kolor znaku: czarny, różowy

(531) 3.1.6, 27.5.1, 29.1.12

(510), (511) **25** odzież, nakrycia głowy, obuwie, **28** gry i zabawki, artykuły sportowe i gimnastyczne nie ujęte w innych klasach.

(111) **177438** (220) 2003 10 27 (210) 271741  
(151) 2006 07 19 (441) 2004 04 19  
(732) „ZIAJA Ltd” Zakład Produkcji Leków Spółka z o.o., Gdańsk-Matarnia, PL.  
(540) żyrafa Eleonora

(510), (511) **03** produkty kosmetyczne do pielęgnacji dzieci i niemowląt, środki do mycia i pielęgnacji włosów, środki do pielęgnacji i ochrony ciała, kremy, balsamy, mleczka, emulsje, maści kosmetyczne, preparaty z filtrami słonecznymi, kremy przeciw odparzeniom dla dzieci i niemowląt, olejki, oliwki, preparaty kosmetyczne myjąco-pielęgnujące, mydła, preparaty do kąpieli, środki do czyszczenia zębów i pielęgnacji jamy ustnej dla dzieci, chusteczki nasączone płynami kosmetycznymi.

(111) **177439** (220) 2003 10 27 (210) 271743  
(151) 2006 07 19 (441) 2004 04 19  
(732) „ZIAJA Ltd” Zakład Produkcji Leków Spółka z o.o., Gdańsk-Matarnia, PL.

(540) baranek Franek

(510), (511) **03** produkty kosmetyczne, środki do mycia i pielęgnacji włosów, środki do pielęgnacji i ochrony skóry, kremy, balsamy, emulsje, mleczka, żele, maseczki, toniki, środki do mycia skóry, mydła, żele, preparaty do kąpieli, antyperspiranty, dezodoranty osobiste, olejki eteryczne, środki toaletowe, **05** produkty kosmetyczne o działaniu leczniczym, produkty higieniczne.

(111) **177440** (220) 2003 10 27 (210) 271744  
(151) 2006 07 19 (441) 2004 04 19  
(732) „ZIAJA Ltd” Zakład Produkcji Leków Spółka z o.o., Gdańsk-Matarnia, PL.

(540) zółw Teofil

(510), (511) **03** produkty kosmetyczne do pielęgnacji dzieci i niemowląt, środki do mycia i pielęgnacji włosów, środki do pielęgnacji i ochrony ciała, kremy, balsamy, mleczka, emulsje, maści kosmetyczne, preparaty z filtrami słonecznymi, kremy przeciw odparzeniom dla dzieci i niemowląt, olejki, oliwki, preparaty kosmetyczne myjąco-pielęgnujące, mydła, preparaty do kąpieli, środki do czyszczenia zębów i pielęgnacji jamy ustnej dla dzieci, chusteczki nasączone płynami kosmetycznymi.

(111) **177441** (220) 2003 10 28 (210) 271787  
(151) 2006 07 19 (441) 2004 04 19  
(732) Oficyna Wydawnicza „SZTYCH” Helena Woźniak, Warszawa, PL.  
(540)



(531) 1.13.1, 24.17.15, 27.5.1

(510), (511) **16** reprodukcje graficzne oprawione i nie oprawione rysunków, dawnych map geograficznych, dawnych planów miast, ilustracji panoramicznych, obrazy reprodukcje oprawione i nie oprawione dzieł sztuki malarstwa i grafiki, reprodukcje druków dawnych, atlasy, albumy map dawnych oraz z dziedziny dzieł sztuki, **20** ramy i listwy do obrazów, **41** usługi związane z prezentacją dzieł sztuki.

(111) **177442** (220) 2003 10 28 (210) 271805  
(151) 2006 07 19 (441) 2004 04 19  
(732) ALEX GLOBAL TECHNOLOGY INC., Tainan Hsien, TW.

(540) ALEXRIMS

(510), (511) **12** metalowe obręcze kół do motocykli, zestawy kół do motocykli obejmujące ogumienie, obręcze kół oraz szprychy, motocykle oraz części i akcesoria do motocykli, metalowe obręcze kół do rowerów, zestawy kół do rowerów obejmujące ogumienie, obręcze kół oraz szprychy, rowery oraz części i akcesoria do rowerów.

(111) **177443** (220) 2003 10 28 (210) 271808  
(151) 2006 07 19 (441) 2004 04 19  
(732) Cadbury Confectionery Limited, Auckland, NZ.

(540) MOTHER EARTH

(510), (511) **29** suszone i gotowane owoce i warzywa, galaretki, dżemy, mleko i produkty mleczne, włączając napoje mleczne, konserwy, przekąski i batony owocowe zawarte w tej klasie.

(111) **177444** (220) 2003 11 07 (210) 272321  
(151) 2006 08 08 (441) 2004 04 19  
(732) Commercial Union Polska - Towarzystwo Ubezpieczeń Ogólnych S.A., Warszawa, PL.

(540)

## Partner Przedsiębiorcy

(531) 27.5.1

(510), (511) **36** ubezpieczenia.(111) **177445** (220) 2003 11 14 (210) 272593

(151) 2006 08 08 (441) 2004 04 19

(732) „WIZAKO” Wielobranżowy Zakład Usług Komunalnych  
Waclaw Krasnodębski, Zielona Góra, PL.

(540) saba

(510), (511) **31** artykuły jadalne do żucia dla zwierząt, artykuły spożywcze dla zwierząt, pożywienie dla psów, kotów i innych zwierząt, suchary dla psów.(111) **177446** (220) 2003 11 14 (210) 272594

(151) 2006 08 02 (441) 2004 04 19

(732) „WIZAKO” Wielobranżowy Zakład Usług Komunalnych  
Waclaw Krasnodębski, Zielona Góra, PL.

(540)



(531) 3.1.6, 3.1.8, 7.1.22, 11.3.5, 27.5.5

(510), (511) **31** artykuły jadalne do żucia dla zwierząt, artykuły spożywcze dla zwierząt, pożywienie dla psów, kotów i innych zwierząt, suchary dla psów.(111) **177447** (220) 2003 11 20 (210) 272859

(151) 2006 08 17 (441) 2004 04 19

(732) ZAKŁADY MIĘSNE „ŁAGROM” Roman Łagódka, Poniec, PL.

(540) ŁAGROM

(510), (511) **40** ubój i rozbiór wieprzowiny i wołowiny.(111) **177448** (220) 2003 12 04 (210) 273441

(151) 2006 08 25 (441) 2004 04 19

(732) Przedsiębiorstwo Produkcyjno-Handlowe „CHEMAL” Ewa,  
Piotr, Paweł Słomian Spółka Jawna, Tychy, PL.

(540) eko-nacet

(510), (511) **01** klej polimerowy.(111) **177449** (220) 2003 12 08 (210) 273587

(151) 2006 08 18 (441) 2004 04 19

(732) SOLARIS Monika Łapińska, Katowice, PL.

(540)



(531) 27.5.1

(510), (511) **11** lampy ultrafioletowe do celów innych niż lecznicze, urządzenia do opalania się.(111) **177450** (220) 2003 12 16 (210) 273972

(151) 2006 08 11 (441) 2004 04 19

(732) Przedsiębiorstwo Produkcji Farmaceutycznej HASCO-LEK S.A.,  
Wrocław, PL.

(540) NOSOX

(510), (511) **05** produkty farmaceutyczne.(111) **177451** (220) 2002 03 28 (210) 248412

(151) 2006 08 28 (441) 2002 10 07

(732) Studio Reklamy KWADRAT, Piotr Mikołajczyk, Toruń, PL.

(540)



Kolor znaku: czarny, żółty

(531) 26.4, 26.13, 27.5, 29.1

(510), (511) **35** prowadzenie agencji reklamowej, przygotowanie kampanii reklamowych, badania rynku, dekorowanie wystaw sklepowych, dystrybucja materiałów reklamowych, fotokopiowanie, manekiny do celów reklamowych i promowania sprzedaży, przygotowywanie i uaktualnianie materiałów reklamowych, rozpowszechnianie ogłoszeń reklamowych, organizowanie wystaw w celach handlowych i reklamowych, rozlepianie plakatów reklamowych, pokazy towarów, promocje sprzedaży, przygotowywanie reklam radiowych i telewizyjnych, rozpowszechnianie materiałów reklamowych, wynajmowanie powierzchni reklamowych, wypożyczanie materiałów reklamowych, publikowanie materiałów reklamowych, reklamy, reklamy korespondencyjne, reklamy prasowe, projektowanie strategii rozwoju i promocji miast, firm i instytucji, **36** doradztwo finansowe związane z opracowywaniem budżetów promocyjnych, **40** intro-ligatorstwo, laminowanie, usługi poligraficzne, **42** usługi artystów grafików oraz grafików komputerowych, projektowanie opakowań, znaków, gadżetów reklamowych, projektowanie identyfikacji wizualnej firm i instytucji, tworzenie i utrzymywanie stron internetowych dla osób trzecich.(111) **177452** (220) 2002 12 02 (210) 258217

(151) 2006 08 28 (441) 2003 06 16

(732) LABORATORIUM MEDYCINY NATURALNEJ „BONIMED”,  
Błęcha Krzysztof, Żywiec, PL.

(540) Gastrobonisan

(510), (511) **05** zioła lecznicze, nalewki, napary lecznicze, leki dla ludzi, leki pomocnicze, wspierające, zioła do celów medycznych.(111) **177453** (220) 2002 12 02 (210) 258220

(151) 2006 08 28 (441) 2003 06 16

(732) LABORATORIUM MEDYCINY NATURALNEJ „BONIMED”,  
Błęcha Krzysztof, Żywiec, PL.

(540) Pectobonisol

(510), (511) **05** zioła lecznicze, nalewki, napary lecznicze, leki dla ludzi, leki pomocnicze, wspierające, leki w płynie.(111) **177454** (220) 2002 12 02 (210) 258222

(151) 2006 08 28 (441) 2003 06 16

(732) LABORATORIUM MEDYCINY NATURALNEJ „BONIMED”,  
Błęcha Krzysztof, Żywiec, PL.

(540) Nerwobonisol

(510), (511) **05** zioła lecznicze, nalewki, napary lecznicze, leki dla ludzi, leki pomocnicze, wspierające, leki w płynie.(111) **177455** (220) 2002 12 02 (210) 258224

(151) 2006 08 28 (441) 2003 06 16

(732) LABORATORIUM MEDYCINY NATURALNEJ „BONIMED”,  
Błęcha Krzysztof, Żywiec, PL.

(540) Pulmobonisan

(510), (511) **05** zioła lecznicze, nalewki, napary lecznicze, leki dla ludzi, leki pomocnicze, wspierające, zioła do celów medycznych.(111) **177456** (220) 2002 12 02 (210) 258225

(151) 2006 08 28 (441) 2003 06 16

(732) LABORATORIUM MEDYCINY NATURALNEJ „BONIMED”,  
Błęcha Krzysztof, Żywiec, PL.

(540) Nerwobonisan

(510), (511) **05** zioła lecznicze, nalewki, napary lecznicze, leki dla ludzi, leki pomocnicze, wspierające, zioła do celów medycznych.

(111) **177457** (220) 2003 02 12 (210) 260930  
 (151) 2006 08 28 (441) 2003 08 25  
 (732) FILBICO Spółka z o.o., Zielonka k/Warszawy, PL.  
 (540)



Kolor znaku: zielony, czarny, biały

(531) 18.5.1, 27.5.1, 29.1.12

(510), (511) **09** sprzęt komputerowy: serwery, komputery, monitory, zasilacze, drukarki, osprzęt i urządzenia sieci komputerowych, systemy operacyjne komputerów w sprzęcie wojskowym, oprogramowanie aplikacyjne dla wojska, **35** komputerowe bazy danych, usługi w zakresie kompilacji informacji i zarządzania zbiorami w komputerowych bazach danych, **42** usługi softwarowe i doradztwo dotyczące oprogramowania dla wojska, analiza systemów informatycznych, projektowanie systemów informatycznych, doradztwo w zakresie sprzętu komputerowego i systemów operacyjnych w urządzeniach elektronicznych.

(111) **177458** (220) 2003 02 17 (210) 261095  
 (151) 2006 06 19 (441) 2003 08 25  
 (732) „AQQ” Spółka z o.o., Warszawa, PL.  
 (540)

**AQQ**

(531) 27.5.1

(510), (511) **09** program komputerowy (komunikator internetowy).

(111) **177459** (220) 2003 02 17 (210) 261130  
 (151) 2006 07 27 (441) 2003 08 25  
 (732) STARCO SPÓŁDZIELNIA MLECZARSKA STARGARD SZCZECIŃSKI, Stargard Szczeciński, PL.  
 (540) TRICO  
 (510), (511) **30** lody jadalne.

(111) **177460** (220) 2003 08 19 (210) 268807  
 (151) 2006 07 12 (441) 2004 02 23  
 (732) C.E.SET. S.R.L., Asti, IT.  
 (540)

**C.E.SET.**

(531) 27.5.1

(510), (511) **07** maszyny i obrabiarki, silniki (z wyjątkiem stosowanych w pojazdach lądowych) oraz części do silników, silniki elektryczne inne niż do pojazdów lądowych oraz ich części, silniki stosowane w elektrycznym sprzęcie gospodarstwa domowego, rozruszniki silników oraz regulatory prędkości obrotowej do maszyn i silników, tłoki silników, iskrowniki zapłonowe do silników, wtryskiwacze do silników, urządzenia przeciw zanieczyszczeniom do silników, cylindry do silników, mechanizmy sprzęgania i napędu (z wyjątkiem stosowanych w pojazdach lądowych), mechaniczne narzędzia rolnicze, inkubatory do jaj, **09** urządzenia i przyrządy: naukowe, żeglarskie, geodezyjne, fotograficzne, kinematograficzne, optyczne, wagowe, pomiarowe, sygnalizacyjne, kontrolne, do ratowania życia, do celów dydaktycznych, urządzenia i przyrządy elektryczne przewodzące, przełączające, transformujące, akumulatorowe i kontrolno-sterujące, urządzenia do nagrywania, transmisji lub reprodukcji dźwięku lub obrazu, magnetyczne nośniki danych, płyty /dyski /z nagraniami, automaty sprzedające i mechanizmy do urządzeń uruchamianych

przez wrzucenie monety, kasy sklepowe, maszyny liczące, sprzęt przetwarzający dane i komputery, urządzenia do gaszenia ognia, nagrane komputerowe programy sterujące.

(111) **177461** (220) 2003 04 23 (210) 263939  
 (151) 2006 04 05 (441) 2003 11 03  
 (732) UNO FRESKO TRADEX Spółka z o.o., Mościska k/Warszawy, PL.  
 (540) GORILLAS  
 (510), (511) **29** orzeszki solone, **31** orzeszki arachidowe, fistaszki, orzeszki pistacjowe.

(111) **177462** (220) 2003 10 03 (210) 270678  
 (151) 2006 08 23 (441) 2004 04 05  
 (732) INCO-VERITAS S.A., Warszawa, PL.  
 (540)



Kolor znaku: biały

(531) 19.7.1

(510), (511) **03** środki myjące, czyszczące, w szczególności płyn do mycia naczyń.

(111) **177463** (220) 2003 10 05 (210) 270836  
 (151) 2006 07 26 (441) 2004 04 19  
 (732) AMW Nawrot Spółka Jawna, Pyrzowice, PL.  
 (540) Jersey

(510), (511) **10** wałki pod kark do celów leczniczych, poduszki podtrzymujące głowę kark do celów leczniczych, poduszki powietrzne do celów leczniczych, poduszki przeciw bezsenności, prześcieradła dla chorych, prześcieradła dla chorych bez kontroli czynności fizjologicznych, materace położnicze, **20** materace, podkładki pod materace, oparcia pod materace, poduszki, jaśki, śpiwory kempingowe, sienniki, wałki, zagłówki, łóżka niemetalowe, tapczany, kanapy, poduszki tapicerskie, **24** pościel, beciki z pierza, puchu i bawełny, piernaty, kołdry, kołdry pikowane, koce, kołderki, narzutki na łóżka, bielizna pościelowa, zasłony, kapy na łóżka, kapy pikowane, kołderki do przykrywania nóg, moskitiery na łóżka, narzuty na łóżka, obrusy, pledy, pledy podróżne, pokrowce na poduszki, poszewki na poduszki, prześcieradła, puchowe kołderki na nogi, tekstylna bielizna stołowa, poszwy zastępujące prześcieradła, firany, zasłony z surowców włókienniczych lub tworzyw sztucznych.

(111) **177464** (220) 2003 10 13 (210) 271078  
 (151) 2006 08 23 (441) 2004 04 19  
 (732) SHADOW SYSTEM Mieczysław Kamrowski, Sopot, PL.  
 (540)

*Tania*

(531) 27.5.1

(510), (511) **16** rolety, osłony, zasłony opuszczane i rozsuwane w których element osłaniający jest sporządzony z papieru lub celulozy, druki, wydawnictwa, foldery, afisze, ulotki, katalogi, prospekty dotyczące wszelkiego rodzaju żaluzji, zasłon, osłon, rolet i ich części, **24** żaluzje, kurtyny, zasłony, osłony, rolety oraz ich części wykonane z materiałów włóknistych tkanych, filcowanych, plecionych, igłowanych, klejonych oraz z tworzyw sztucznych lub z przeważającym udziałem tych materiałów, **35** reklamowanie, usługi agencji eksportowo-importowej, zgrupowanie modeli żaluzji, kurtyn, zasłon, osłon, rolet oraz ich części wykonanych z materiałów włóknistych, metalu, tworzyw sztucznych, słomy, bambusu, wikliny, papirusu i drewna, pozwalające nabywcy wygodnie je oglądać i nabywać w specjalistycznym lub wielobranżowym sklepie, magazynie, składzie celnym, składzie fabrycznym, w sprzedaży obnośnej i wysyłkowej, w ofercie internetowej.

(111) **177465** (220) 2003 10 21 (210) 271499  
 (151) 2006 08 23 (441) 2004 04 19  
 (732) „OVENTROP” Spółka z o.o., Stare Babice, PL.  
 (540)



Kolor znaku: niebieski  
 (531) 27.5.1, 27.5.5, 29.1.4  
 (510), (511) **11** urządzenia do oświetlania, ogrzewania, wytwarzania pary, gotowania, chłodzenia, suszenia, wentylacji, zaopatrzenia w wodę, instalacje sanitarne.

(111) **177466** (220) 2003 10 24 (210) 271662  
 (151) 2006 07 04 (441) 2004 04 19  
 (732) Compact Technology GmbH, Traunreut, DE.  
 (540) PACTAN

(510), (511) **01** żywice nieprzetworzone, tworzywa sztuczne nieprzetworzone, spoiwa (kleje) przeznaczone dla przemysłu, **16** materiały z tworzyw sztucznych do pakowania (zawarte w klasie 16) kleje zawarte w klasie 16, **17** tworzywa sztuczne w postaci wytłaczanej stosowane w produkcji, materiały pakowe (uszczelniające), wypełniające i izolacyjne.

(111) **177467** (220) 2003 10 27 (210) 271734  
 (151) 2006 07 19 (441) 2004 04 19  
 (732) AMBER Sp. z o.o., Szczecin, PL.  
 (540)



Kolor znaku: żółty, czarny  
 (531) 3.9.14, 25.5.2, 29.1.12  
 (510), (511) **04** benzyna, oleje napędowe, oleje silnikowe, paliwo, paliwo silnikowe, paliwo gazowe, paliwo na bazie alkoholu, paliwo oświetleniowe, alkohol jako paliwo, **20** meble, meble biurowe, fotele, kanapy, krzesła, łóżka, stoły, **35** reklamy, agencje reklamowe, reklama za pomocą sieci komputerowej, reklamy prasowe, radiowe i telewizyjne, **36** ubezpieczenia, usługi ubezpieczeniowe, doradztwo w sprawach ubezpieczeń, informacje w sprawach ubezpieczeń, pośrednictwo ubezpieczeniowe, ubezpieczenia morskie, ubezpieczenia zdrowotne.

(111) **177468** (220) 2003 11 12 (210) 272418  
 (151) 2006 08 29 (441) 2004 04 19  
 (732) Poznańskie Zakłady Zielarskie „HERBAPOL” Spółka Akcyjna, Poznań, PL.  
 (540) flexiderm  
 (510), (511) **05** produkty farmaceutyczne w postaci maści.

(111) **177469** (220) 2003 11 12 (210) 272420  
 (151) 2006 08 29 (441) 2004 04 19  
 (732) Poznańskie Zakłady Zielarskie „HERBAPOL” Spółka Akcyjna, Poznań, PL.  
 (540) rectoven  
 (510), (511) **05** produkty farmaceutyczne w postaci: kropli, syropu, tabletek, kapsułek.

(111) **177470** (220) 2003 11 12 (210) 272421  
 (151) 2006 08 29 (441) 2004 04 19  
 (732) Poznańskie Zakłady Zielarskie „HERBAPOL” Spółka Akcyjna, Poznań, PL.  
 (540) carminosol  
 (510), (511) **05** produkty farmaceutyczne w postaci: kropli, syropu, tabletek, kapsułek.

(111) **177471** (220) 2003 11 12 (210) 272422  
 (151) 2006 08 29 (441) 2004 04 19  
 (732) Poznańskie Zakłady Zielarskie „HERBAPOL” Spółka Akcyjna, Poznań, PL.  
 (540) neopoldanen  
 (510), (511) **05** produkty farmaceutyczne w postaci: tabletek, kapsułek.

(111) **177472** (220) 2003 11 21 (210) 272904  
 (151) 2006 08 03 (441) 2004 04 19  
 (732) NEPENTES Sp. z o.o., Warszawa, PL.  
 (540)



Kolor znaku: czarny, jasnopomarańczowy, żółty, biały  
 (531) 3.13.5, 5.7.12, 26.4.2, 27.5.1, 29.1.1, 29.1.2, 29.1.8  
 (510), (511) **05** cukierki do celów leczniczych, leki, **30** cukierki, propolis spożywczy.

(111) **177473** (220) 2003 11 21 (210) 272905  
 (151) 2006 08 03 (441) 2004 04 19  
 (732) NEPENTES Sp. z o.o., Warszawa, PL.  
 (540) PROPOSAN  
 (510), (511) **05** cukierki do celów leczniczych, leki, **30** cukierki, propolis spożywczy.

(111) **177474** (220) 2003 11 28 (210) 273231  
 (151) 2006 08 17 (441) 2004 04 19  
 (732) BEIERSDORF, AG, Hamburg, DE.  
 (540)



Kolor znaku: biały, granatowy  
 (531) 19.3.1, 27.5.1, 29.1.4, 29.1.6  
 (510), (511) **03** kosmetyki, środki do pielęgnacji ciała i urody, kremy kosmetyczne.

(111) **177475** (220) 2003 11 28 (210) 273232  
 (151) 2006 08 17 (441) 2004 04 19  
 (732) Beiersdorf, Ag, Hamburg, DE.  
 (540)



Kolor znaku: granatowy, biały  
 (531) 19.3.1, 27.5.1, 29.1.4, 29.1.6  
 (510), (511) **03** kosmetyki, środki do pielęgnacji ciała, kremy kosmetyczne.

(111) **177476** (220) 2003 12 01 (210) 273290  
 (151) 2006 08 28 (441) 2004 04 19  
 (732) „HOUSE” Spółka z o.o., Zielona Góra, PL.  
 (540) El che  
 (510), (511) **03** kosmetyki, środki wybielające i inne substancje stosowane w praniu, środki do czyszczenia, polerowania, szorowania i ścierania, mydła, środki perfumeryjne, olejki eteryczne, płyny do pielęgnacji włosów, środki do czyszczenia zębów, **05** produkty higieniczne, plastry, materiały opatrunkowe, środki dezynfekujące.

(111) **177477** (220) 2003 12 01 (210) 273297  
 (151) 2006 08 28 (441) 2004 04 19  
 (732) „HOUSE” Spółka z o.o., Zielona Góra, PL.  
 (540) Che  
 (510), (511) **03** kosmetyki, środki wybielające i inne substancje stosowane w praniu, środki do czyszczenia, polerowania, szorowania i ścierania, mydła, środki perfumeryjne, olejki eteryczne, płyny do pielęgnacji włosów, środki do czyszczenia zębów, **05** produkty higieniczne, plastry, materiały opatrunkowe, środki dezynfekujące.

(111) **177478** (220) 2003 12 01 (210) 273318  
 (151) 2006 08 28 (441) 2004 04 19  
 (732) „BRACIA MROZIK” Spółka z o.o., Łaszczów, PL.  
 (540) BRACIA MROZIK  
 (510), (511) **20** okleiny naturalne meblowe, formatki z okleiny naturalnej, fornir.

(111) **177479** (220) 2004 04 08 (210) 279025  
 (151) 2006 07 17 (441) 2004 07 12  
 (732) Międzynarodowe Targi Poznańskie Spółka z o.o., Poznań, PL.  
 (540) ZŁOTY ESKULAP MTP  
 (510), (511) **35** organizacja wystaw w celach handlowych lub reklamowych, **41** organizowanie wystaw związanych z kulturą lub edukacją.

(111) **177480** (220) 2005 09 20 (210) 300244  
 (151) 2006 08 22 (441) 2005 12 27  
 (732) Zakłady Farmaceutyczne „POLPHARMA” Spółka Akcyjna, Starogard Gdański, PL.  
 (540) ELLIADE  
 (510), (511) **05** produkty farmaceutyczne.

## 24

**DECYZJE O ODMOWIE UDZIELENIA  
 PRAWA OCHRONNEGO  
 (wydane po ogłoszeniu o zgłoszeniu)**

*Poniższe zestawienie zawiera kolejno: numer zgłoszenia znaku towarowego oraz numer i rok wydania Biuletynu Urzędu Patentowego, w którym zgłoszenie zostało ogłoszone.*

240647	07/2002	246913	18/2002
240654	07/2002	246925	18/2002
240936	07/2002	248013	20/2002
240975	07/2002	248521	21/2002
240978	07/2002	249064	22/2002
241368	08/2002	249233	22/2002
241428	08/2002	249234	22/2002
241434	08/2002	249235	22/2002
242087	10/2002	249236	22/2002
242558	11/2002	249511	23/2002
243247	12/2002	250113	24/2002
244436	14/2002	251485	26/2002
244975	15/2002	251689	27/2002
245208	15/2002	252006	27/2002
246607	18/2002	252011	27/2002
246636	18/2002	252166	27/2002
246763	18/2002	252228	27/2002
246764	18/2002	252374	01/2003
246765	18/2002	252613	01/2003

252837	02/2003	266830	01/2004
253921	03/2003	266839	01/2004
254183	04/2003	267042	01/2004
254208	04/2003	267599	02/2004
254537	05/2003	267622	02/2004
254539	05/2003	267643	02/2004
254540	05/2003	267654	02/2004
254884	05/2003	267669	02/2004
256183	08/2003	267674	02/2004
256363	08/2003	267761	02/2004
256390	08/2003	268118	03/2004
256565	09/2003	268119	03/2004
256566	09/2003	268120	03/2004
256679	09/2003	268121	03/2004
256982	09/2003	268127	03/2004
256983	09/2003	268177	03/2004
257178	10/2003	268819	04/2004
257187	10/2003	268820	04/2004
257437	10/2003	268843	04/2004
258422	12/2003	269837	06/2004
258709	12/2003	269902	06/2004
259129	13/2003	270069	06/2004
259513	14/2003	270070	06/2004
260090	15/2003	270143	06/2004
260781	16/2003	270226	07/2004
260911	17/2003	270243	07/2004
260919	17/2003	270329	07/2004
260949	17/2003	270773	08/2004
260965	17/2003	270776	08/2004
261037	17/2003	270782	08/2004
261393	17/2003	270783	08/2004
261618	18/2003	270786	08/2004
261619	18/2003	270847	08/2004
261646	18/2003	270848	08/2004
261649	18/2003	270905	08/2004
262006	19/2003	270925	08/2004
262786	20/2003	271598	08/2004
262848	20/2003	271681	08/2004
262964	20/2003	271955	08/2004
263009	20/2003	272207	08/2004
263756	21/2003	272416	08/2004
263789	21/2003	272436	08/2004
263932	22/2003	272455	08/2004
264095	22/2003	272570	08/2004
264836	23/2003	272693	08/2004
265030	24/2003	272725	08/2004
265031	24/2003	272728	08/2004
265570	24/2003	272729	08/2004
265903	25/2003	272730	08/2004
265944	25/2003	272737	08/2004
266291	26/2003	273308	08/2004
266292	26/2003	273359	08/2004
266423	26/2003	274296	08/2004
266808	01/2004	274333	08/2004

## 25

**DECYZJE O UMORZENIU POSTĘPOWANIA  
 (wydane po ogłoszeniu o zgłoszeniu)**

*Poniższe zestawienie zawiera kolejno: numer zgłoszenia znaku towarowego oraz numer i rok wydania Biuletynu Urzędu Patentowego, w którym zgłoszenie zostało ogłoszone.*

242025	10/2002	250837	25/2002
244330	13/2002	251165	26/2002
245268	16/2002	253791	03/2003
249438	22/2002	254444	05/2003

254575	05/2003	268494	04/2004	241078	08/2002	243328	10/2002
254945	06/2003	268530	04/2004	241090	08/2002	243343	12/2002
254946	06/2003	268540	04/2004	241122	08/2002	243347	12/2002
255113	06/2003	268715	04/2004	241356	08/2002	243348	12/2002
257453	10/2003	269269	05/2004	241357	08/2002	243490	12/2002
258940	13/2003	269270	05/2004	241447	08/2002	243491	12/2002
259018	13/2003	269283	05/2004	241448	08/2002	243542	12/2002
259536	14/2003	270067	06/2004	241486	08/2002	243543	12/2002
260130	15/2003	270282	07/2004	241512	09/2002	243659	12/2002
260131	15/2003	270697	07/2004	241531	09/2002	243752	13/2002
261098	17/2003	270760	08/2004	241565	09/2002	243761	13/2002
261459	17/2003	270768	08/2004	241623	09/2002	243778	13/2002
261965	18/2003	270802	08/2004	241743	09/2002	243786	13/2002
261989	19/2003	270856	08/2004	241747	09/2002	243888	13/2002
261992	19/2003	270938	08/2004	241793	09/2002	243967	13/2002
262335	19/2003	271391	08/2004	241904	09/2002	244037	13/2002
262480	19/2003	272237	08/2004	241906	09/2002	244101	13/2002
262501	19/2003	272498	08/2004	241922	09/2002	244109	13/2002
262502	19/2003	272694	08/2004	241937	10/2002	244136	13/2002
263149	20/2003	272719	12/2004	241953	10/2002	244141	13/2002
263422	21/2003	272914	08/2004	241954	10/2002	244220	13/2002
264714	23/2003	273764	08/2004	241958	10/2002	244233	13/2002
264733	23/2003	273908	08/2004	241971	10/2002	244260	13/2002
264735	23/2003	274274	08/2004	241981	10/2002	244310	13/2002
265609	24/2003	274299	08/2004	242018	10/2002	244388	14/2002
265867	25/2003	274578	08/2004	242020	10/2002	244403	13/2002
266367	26/2003	274688	08/2004	242174	10/2002	244404	13/2002
266948	01/2004	274741	08/2004	242175	10/2002	244409	13/2002
267062	01/2004	274779	08/2004	242177	10/2002	244411	13/2002
267063	01/2004	274885	08/2004	242178	10/2002	244412	13/2002
267482	02/2004	275579	09/2004	242197	10/2002	244413	13/2002
267661	02/2004	276178	10/2004	242226	10/2002	244414	13/2002
268078	03/2004	277564	12/2004	242270	10/2002	244415	13/2002
				242329	10/2002	244421	14/2002
				242353	10/2002	244475	14/2002
				242384	10/2002	244478	14/2002
				242397	10/2002	244497	14/2002
				242398	10/2002	244569	14/2002
				242404	10/2002	244570	14/2002
				242453	10/2002	244571	14/2002
				242493	10/2002	244572	14/2002
				242494	10/2002	244585	14/2002
				242496	10/2002	244710	14/2002
				242672	11/2002	244787	14/2002
				242673	11/2002	244906	15/2002
				242674	11/2002	244910	15/2002
				242721	11/2002	244939	15/2002
				242722	11/2002	244942	15/2002
				242803	11/2002	244943	15/2002
				242860	11/2002	244944	15/2002
				242868	11/2002	244971	15/2002
				242869	11/2002	244972	15/2002
				242892	11/2002	245055	15/2002
				242906	11/2002	245056	15/2002
				242965	11/2002	245058	15/2002
				242975	11/2002	245086	15/2002
				243004	11/2002	245194	15/2002
				243006	11/2002	245283	16/2002
				243082	11/2002	245297	16/2002
				243084	11/2002	245298	16/2002
				243172	12/2002	245316	16/2002
				243226	12/2002	245318	16/2002
				243266	12/2002	245319	16/2002
				243268	12/2002	245320	16/2002
				243269	12/2002	245355	16/2002
				243270	12/2002	245370	16/2002
				243271	12/2002	245448	16/2002

## 26

**DECYZJE STWIERDZAJACE WYGAŚNIĘCIE  
DECYZJI O UDZIELENIU PRAWA OCHRONNEGO**

*Poniższe zestawienie zawiera kolejno: numer zgłoszenia znaku towarowego oraz numer i rok wydania Biuletynu Urzędu Patentowego, w którym zgłoszenie zostało ogłoszone.*

239580	05/2002	240474	06/2002	242496	10/2002	244710	14/2002
239748	05/2002	240500	06/2002	242672	11/2002	244787	14/2002
239749	05/2002	240634	07/2002	242673	11/2002	244906	15/2002
239751	05/2002	240640	07/2002	242674	11/2002	244910	15/2002
239752	05/2002	240641	07/2002	242721	11/2002	244939	15/2002
239753	05/2002	240642	07/2002	242722	11/2002	244942	15/2002
239754	05/2002	240668	07/2002	242803	11/2002	244943	15/2002
239761	05/2002	240675	07/2002	242860	11/2002	244944	15/2002
239764	05/2002	240708	07/2002	242868	11/2002	244971	15/2002
239767	05/2002	240715	07/2002	242869	11/2002	244972	15/2002
239768	05/2002	240767	07/2002	242892	11/2002	245055	15/2002
239980	05/2002	240793	07/2002	242906	11/2002	245056	15/2002
240046	05/2002	240796	07/2002	242965	11/2002	245058	15/2002
240061	05/2002	240825	07/2002	242975	11/2002	245086	15/2002
240067	05/2002	240852	07/2002	243004	11/2002	245194	15/2002
240070	05/2002	240853	07/2002	243006	11/2002	245283	16/2002
240071	05/2002	240918	07/2002	243082	11/2002	245297	16/2002
240084	06/2002	240941	07/2002	243084	11/2002	245298	16/2002
240126	06/2002	240967	07/2002	243172	12/2002	245316	16/2002
240188	06/2002	241010	07/2002	243226	12/2002	245318	16/2002
240218	06/2002	241014	08/2002	243266	12/2002	245319	16/2002
240247	06/2002	241045	07/2002	243268	12/2002	245320	16/2002
240318	06/2002	241058	08/2002	243269	12/2002	245355	16/2002
240413	06/2002	241070	08/2002	243270	12/2002	245370	16/2002
240434	06/2002	241077	08/2002	243271	12/2002	245448	16/2002



245490	16/2002	246934	19/2002	247997	20/2002	248802	22/2002
245607	16/2002	246998	19/2002	247999	20/2002	248803	22/2002
245664	16/2002	247002	19/2002	248000	20/2002	248809	22/2002
245705	16/2002	247007	19/2002	248001	20/2002	248811	22/2002
245710	16/2002	247008	19/2002	248002	20/2002	248815	22/2002
245777	17/2002	247009	19/2002	248018	20/2002	248867	22/2002
245785	17/2002	247010	19/2002	248024	20/2002	248868	22/2002
245808	17/2002	247011	19/2002	248042	20/2002	248881	22/2002
245820	17/2002	247012	19/2002	248068	20/2002	248894	22/2002
245858	17/2002	247013	19/2002	248096	20/2002	248895	22/2002
245873	17/2002	247014	19/2002	248097	20/2002	248899	22/2002
245889	17/2002	247015	19/2002	248098	20/2002	248902	22/2002
245927	17/2002	247016	19/2002	248101	20/2002	248954	22/2002
246007	17/2002	247017	19/2002	248117	20/2002	248957	22/2002
246008	17/2002	247018	19/2002	248119	20/2002	248959	22/2002
246009	17/2002	247019	19/2002	248124	20/2002	248967	22/2002
246021	17/2002	247021	19/2002	248125	20/2002	248968	22/2002
246034	17/2002	247022	19/2002	248138	21/2002	248979	22/2002
246046	17/2002	247023	19/2002	248148	20/2002	248986	22/2002
246051	17/2002	247024	19/2002	248149	20/2002	249004	22/2002
246053	17/2002	247025	19/2002	248163	21/2002	249056	22/2002
246054	17/2002	247084	19/2002	248182	21/2002	249091	22/2002
246066	17/2002	247096	19/2002	248207	21/2002	249102	22/2002
246067	17/2002	247121	19/2002	248248	21/2002	249120	20/2002
246080	17/2002	247140	19/2002	248250	21/2002	249169	22/2002
246157	17/2002	247170	19/2002	248269	21/2002	249173	22/2002
246160	17/2002	247179	21/2002	248272	21/2002	249174	22/2002
246170	17/2002	247204	19/2002	248273	21/2002	249175	22/2002
246195	17/2002	247208	19/2002	248331	21/2002	249322	22/2002
246225	17/2002	247211	19/2002	248332	21/2002	249325	22/2002
246351	18/2002	247236	19/2002	248333	21/2002	249334	22/2002
246352	18/2002	247310	19/2002	248334	21/2002	249335	22/2002
246359	18/2002	247407	19/2002	248335	21/2002	249336	22/2002
246366	18/2002	247409	19/2002	248336	21/2002	249337	22/2002
246367	18/2002	247412	19/2002	248337	21/2002	249338	22/2002
246377	18/2002	247415	19/2002	248338	21/2002	249346	22/2002
246382	18/2002	247419	19/2002	248339	21/2002	249347	22/2002
246401	18/2002	247420	19/2002	248341	21/2002	249368	22/2002
246406	18/2002	247431	19/2002	248342	21/2002	249388	22/2002
246409	18/2002	247432	19/2002	248358	21/2002	249389	22/2002
246412	18/2002	247444	19/2002	248359	21/2002	249392	22/2002
246416	18/2002	247459	19/2002	248361	21/2002	249395	22/2002
246417	18/2002	247491	20/2002	248417	21/2002	249406	22/2002
246420	18/2002	247495	20/2002	248418	21/2002	249449	22/2002
246437	18/2002	247496	20/2002	248419	21/2002	249450	22/2002
246440	18/2002	247497	20/2002	248445	21/2002	249457	22/2002
246442	18/2002	247498	20/2002	248447	21/2002	249464	22/2002
246444	18/2002	247571	20/2002	248467	21/2002	249499	22/2002
246464	18/2002	247577	20/2002	248470	21/2002	249513	23/2002
246487	18/2002	247608	20/2002	248547	21/2002	249564	23/2002
246491	18/2002	247617	20/2002	248564	21/2002	249565	23/2002
246505	18/2002	247661	20/2002	248566	21/2002	249567	23/2002
246563	18/2002	247679	20/2002	248567	21/2002	249568	23/2002
246577	18/2002	247684	20/2002	248569	21/2002	249569	23/2002
246579	18/2002	247700	20/2002	248704	21/2002	249570	23/2002
246643	18/2002	247709	20/2002	248705	21/2002	249571	23/2002
246678	18/2002	247716	20/2002	248706	21/2002	249572	23/2002
246731	18/2002	247717	20/2002	248708	21/2002	249576	23/2002
246733	18/2002	247730	20/2002	248709	21/2002	249579	23/2002
246737	23/2002	247758	20/2002	248710	21/2002	249580	23/2002
246747	18/2002	247781	20/2002	248714	21/2002	249586	23/2002
246751	18/2002	247814	20/2002	248745	21/2002	249589	23/2002
246815	18/2002	247841	20/2002	248749	21/2002	249590	23/2002
246823	18/2002	247842	20/2002	248750	21/2002	249629	23/2002
246824	18/2002	247853	20/2002	248772	21/2002	249639	23/2002
246851	18/2002	247908	20/2002	248775	21/2002	249669	23/2002
246918	18/2002	247945	20/2002	248792	21/2002	249673	23/2002

249679	23/2002	250427	24/2002	251178	26/2002	252022	27/2002
249692	23/2002	250443	24/2002	251191	26/2002	252023	27/2002
249731	23/2002	250444	24/2002	251194	26/2002	252025	27/2002
249732	23/2002	250459	24/2002	251207	26/2002	252026	27/2002
249733	23/2002	250462	24/2002	251224	26/2002	252045	27/2002
249734	23/2002	250463	24/2002	251225	26/2002	252047	27/2002
249756	23/2002	250472	24/2002	251263	26/2002	252067	27/2002
249801	23/2002	250473	24/2002	251266	26/2002	252068	27/2002
249821	23/2002	250479	24/2002	251280	26/2002	252077	27/2002
249826	23/2002	250480	24/2002	251303	26/2002	252078	27/2002
249835	23/2002	250485	24/2002	251316	26/2002	252079	27/2002
249840	23/2002	250491	24/2002	251354	26/2002	252080	27/2002
249858	23/2002	250495	24/2002	251360	26/2002	252081	27/2002
249860	23/2002	250513	24/2002	251363	26/2002	252092	27/2002
249861	23/2002	250535	24/2002	251365	26/2002	252105	27/2002
249883	23/2002	250537	24/2002	251367	26/2002	252157	27/2002
249897	23/2002	250541	24/2002	251368	26/2002	252163	27/2002
249906	23/2002	250554	25/2002	251375	26/2002	252171	27/2002
249907	23/2002	250555	25/2002	251378	26/2002	252172	27/2002
249908	23/2002	250563	25/2002	251379	26/2002	252181	27/2002
249910	23/2002	250568	25/2002	251414	26/2002	252198	27/2002
249911	23/2002	250569	25/2002	251415	26/2002	252200	27/2002
249915	23/2002	250570	25/2002	251416	26/2002	252208	27/2002
249916	23/2002	250574	25/2002	251450	26/2002	252213	27/2002
249917	23/2002	250575	25/2002	251457	26/2002	252215	27/2002
249918	23/2002	250589	25/2002	251463	26/2003	252217	27/2002
249924	23/2002	250604	25/2002	251466	26/2002	252218	27/2002
249935	23/2002	250605	25/2002	251467	26/2002	252237	01/2003
249974	24/2002	250617	25/2002	251487	26/2002	252238	01/2003
249977	24/2002	250621	25/2002	251510	26/2002	252243	01/2003
249983	24/2002	250642	25/2002	251522	26/2002	252245	01/2003
250071	24/2002	250643	25/2002	251523	26/2002	252252	01/2002
250072	24/2002	250648	25/2002	251553	26/2002	252253	01/2003
250073	24/2002	250702	25/2002	251573	26/2002	252254	01/2003
250093	24/2002	250704	25/2002	251581	26/2002	252256	01/2003
250095	24/2002	250713	25/2002	251613	26/2002	252257	01/2003
250119	24/2002	250735	25/2002	251668	27/2002	252279	01/2003
250120	24/2002	250790	25/2002	251676	27/2002	252280	01/2003
250125	24/2002	250790	25/2002	251687	27/2002	252281	01/2003
250192	24/2002	250817	25/2002	251706	27/2002	252285	01/2003
250194	24/2002	250915	25/2002	251731	27/2002	252288	01/2003
250195	24/2002	250918	25/2002	251734	27/2002	252289	01/2003
250210	24/2002	250922	25/2002	251771	27/2002	252297	01/2003
250212	24/2002	250933	25/2002	251775	27/2002	252298	01/2003
250234	24/2002	250949	25/2002	251779	27/2002	252310	01/2003
250235	24/2002	250950	25/2002	251789	27/2002	252312	01/2003
250236	24/2002	250963	25/2002	251813	27/2002	252315	01/2003
250280	24/2002	250964	25/2002	251850	27/2002	252338	01/2003
250281	24/2002	250977	25/2002	251869	27/2002	252345	01/2003
250297	24/2002	250986	25/2002	251875	27/2002	252353	01/2003
250298	24/2002	250989	25/2002	251878	27/2002	252355	01/2003
250299	24/2002	250992	25/2002	251892	27/2002	252387	01/2003
250301	24/2002	250993	25/2002	251901	27/2002	252397	01/2003
250305	24/2002	250999	25/2002	251913	27/2002	252399	01/2003
250316	24/2002	251014	25/2002	251914	27/2002	252412	01/2003
250321	24/2002	251022	25/2002	251921	27/2002	252420	01/2003
250323	24/2002	251065	26/2002	251922	27/2002	252426	01/2003
250339	24/2002	251112	26/2002	251923	27/2002	252433	01/2003
250353	24/2002	251115	26/2002	251925	27/2002	252470	01/2003
250394	24/2002	251123	26/2002	251965	27/2002	252474	01/2003
250401	24/2002	251124	26/2002	251976	27/2002	252478	01/2003
250402	24/2002	251136	26/2002	251977	27/2002	252510	01/2003
250417	24/2002	251147	26/2002	251978	27/2002	252511	01/2003
250421	24/2002	251152	26/2002	251982	27/2002	252512	01/2003
250422	24/2002	251172	26/2002	251990	27/2002	252518	01/2003
250423	24/2002	251176	26/2002	251991	27/2002	252521	01/2003
250424	24/2002	251177	26/2002	251993	27/2002	252523	01/2003

252526	01/2003	253232	02/2003	253940	04/2003	254646	05/2003
252534	01/2003	253252	02/2003	253944	04/2003	254649	05/2003
252552	01/2003	253253	02/2003	253964	04/2003	254653	05/2003
252583	01/2003	253254	02/2003	253984	04/2003	254666	05/2003
252584	01/2003	253256	02/2003	253993	04/2003	254667	05/2003
252602	01/2003	253262	02/2003	254001	04/2003	254672	05/2003
252611	01/2003	253302	02/2003	254005	04/2003	254681	05/2003
252618	01/2003	253304	02/2003	254027	04/2003	254697	05/2003
252623	01/2003	253309	02/2003	254048	04/2003	254705	05/2003
252631	01/2003	253325	14/2003	254060	04/2003	254710	05/2003
252668	01/2003	253339	02/2003	254061	04/2003	254713	05/2003
252669	01/2003	253355	02/2003	254067	04/2003	254714	05/2003
252680	01/2003	253369	02/2003	254068	04/2003	254715	05/2003
252687	01/2003	253373	02/2003	254074	04/2003	254723	05/2003
252729	01/2003	253381	02/2003	254092	04/2003	254724	05/2003
252732	01/2003	253383	02/2003	254093	04/2003	254732	05/2003
252764	01/2003	253384	02/2003	254094	04/2003	254733	05/2003
252773	01/2003	253385	02/2003	254112	04/2003	254739	05/2002
252774	01/2003	253386	02/2003	254138	04/2003	254740	05/2003
252781	01/2003	253387	02/2003	254170	04/2003	254759	05/2003
252788	01 203	253389	02/2003	254188	04/2003	254763	05/2003
252802	02/2003	253399	02/2003	254213	04/2003	254764	05/2003
252851	02/2003	253400	02/2003	254214	04/2003	254765	05/2003
252874	02/2003	253401	02/2003	254219	04/2003	254770	05/2003
252877	02/2003	253402	02/2003	254248	07/2003	254772	05/2003
252885	02/2003	253413	03/2003	254264	04/2003	254773	05/2003
252887	02/2003	253507	03/2003	254265	04/2003	254778	05/2003
252914	02/2003	253524	03/2003	254294	04/2003	254779	05/2003
252919	02/2003	253525	03/2003	254295	04/2003	254791	05/2003
252920	02/2003	253536	03/2003	254330	04/2003	254796	05/2003
252922	02/2003	253548	03/2003	254334	04/2003	254821	05/2003
252926	02/2003	253553	03/2003	254335	04/2003	254822	05/2003
252943	02/2003	253558	03/2003	254342	04/2003	254824	05/2003
252965	02/2003	253577	03/2003	254343	04/2003	254825	05/2003
252990	02/2003	253578	03/2003	254344	04/2003	254827	05/2003
253009	02/2003	253611	03/2003	254345	04/2003	254828	05/2003
253028	02/2003	253613	03/2003	254349	04/2003	254838	05/2003
253031	02/2003	253614	03/2003	254377	06/2003	254856	05/2003
253032	02/2003	253615	03/2003	254390	05/2003	254857	05/2003
253033	02/2003	253616	03/2003	254396	05/2003	254871	05/2003
253038	02/2003	253617	03/2003	254397	05/2003	254881	05/2003
253041	02/2003	253619	03/2003	254419	05/2003	254919	06/2003
253042	02/2003	253623	03/2003	254450	05/2003	254929	06/2003
253045	02/2003	253625	03/2003	254474	05/2003	254935	06/2003
253060	02/2003	253652	03/2003	254479	05/2003	254937	05/2003
253061	02/2003	253663	03/2003	254480	05/2003	254938	06/2003
253070	02/2003	253665	03/2003	254494	05/2003	254942	06/2003
253073	02/2003	253721	03/2003	254510	05/2003	254950	06/2003
253074	02/2003	253722	03/2003	254511	05/2003	254973	06/2003
253077	02/2003	253725	03/2003	254532	05/2003	254976	06/2003
253082	02/2003	253731	03/2003	254533	05/2003	254985	06/2003
253118	02/2003	253746	03/2003	254543	05/2003	254986	06/2003
253120	02/2003	253757	03/2003	254545	05/2003	254993	06/2003
253121	02/2003	253759	03/2003	254569	05/2003	254994	06/2003
253130	02/2003	253764	03/2003	254574	05/2003	254995	06/2003
253131	02/2003	253796	03/2003	254576	05/2003	255001	06/2003
253132	02/2003	253810	03/2003	254577	05/2003	255017	06/2003
253133	02/2003	253811	03/2003	254578	05/2003	255047	06/2003
253135	02/2003	253813	03/2003	254580	05/2003	255053	06/2003
253170	02/2003	253819	03/2003	254585	05/2003	255056	06/2003
253171	02/2003	253845	03/2003	254592	05/2003	255063	06/2003
253175	02/2003	253848	03/2003	254602	05/2003	255065	06/2003
253177	02/2003	253850	03/2003	254613	05/2003	255066	06/2003
253199	02/2003	253852	03/2003	254625	05/2003	255067	06/2003
253222	02/2003	253853	03/2003	254627	05/2003	255079	06/2003
253225	02/2003	253906	03/2003	254635	05/2003	255097	06/2003
253227	02/2003	253907	03/2003	254636	05/2003	255104	06/2003

255105	06/2003	255769	07/2003	256349	08/2003	257069	09/2003
255106	06/2003	255794	07/2003	256360	08/2003	257092	10/2003
255119	06/2003	255795	07/2003	256361	08/2003	257107	10/2003
255120	06/2003	255796	07/2003	256371	08/2003	257110	10/2003
255129	06/2003	255797	07/2003	256372	08/2003	257129	10/2003
255130	06/2003	255798	07/2003	256385	08/2003	257139	10/2003
255131	06/2003	255799	07/2003	256391	08/2003	257142	10/2003
255183	06/2003	255800	07/2003	256399	08/2003	257197	10/2003
255194	06/2003	255801	07/2003	256402	08/2003	257214	10/2003
255196	06/2003	255802	07/2003	256407	08/2003	257226	10/2003
255202	06/2003	255803	07/2003	256421	08/2003	257231	10/2003
255212	06/2003	255804	07/2003	256422	08/2003	257301	10/2003
255236	06/2003	255805	07/2003	256424	08/2003	257334	10/2003
255244	06/2003	255806	07/2003	256425	08/2003	257335	10/2003
255250	06/2003	255807	07/2003	256477	08/2003	257336	10/2003
255251	06/2003	255808	07/2003	256485	08/2003	257337	10/2003
255256	06/2003	255809	07/2003	256558	09/2003	257347	10/2003
255257	06/2003	255810	07/2003	256595	09/2003	257365	10/2003
255258	06/2003	255811	07/2003	256597	09/2003	257374	10/2003
255259	06/2003	255812	07/2003	256602	09/2003	257375	10/2003
255265	06/2003	255813	07/2003	256603	09/2003	257376	10/2003
255276	06/2003	255814	07/2003	256608	09/2003	257377	10/2003
255277	06/2003	255815	07/2003	256624	09/2003	257383	10/2003
255278	06/2003	255816	07/2003	256628	09/2003	257386	10/2003
255280	06/2003	255827	07/2003	256643	09/2003	257387	10/2003
255281	06/2003	255833	07/2003	256655	09/2003	257389	10/2003
255283	06/2003	255859	07/2003	256672	09/2003	257395	10/2003
255299	06/2003	255860	07/2003	256694	09/2003	257400	10/2003
255315	06/2003	255861	07/2003	256698	09/2003	257423	10/2003
255342	06/2003	255915	07/2003	256703	09/2003	257428	10/2003
255348	06/2003	255944	08/2003	256720	09/2003	257434	10/2003
255351	06/2003	255945	08/2003	256721	09/2003	257443	10/2003
255367	06/2003	255955	08/2003	256722	09/2003	257470	10/2003
255411	06/2003	255957	08/2003	256726	09/2003	257492	10/2003
255427	07/2003	255978	08/2003	256765	09/2003	257507	10/2003
255459	07/2003	255988	08/2003	256773	09/2003	257518	10/2003
255460	07/2003	255993	08/2003	256785	09/2003	257519	10/2003
255462	07/2003	255999	08/2003	256815	09/2003	257520	10/2003
255481	07/2003	256000	08/2003	256816	09/2003	257521	10/2003
255484	07/2003	256031	08/2003	256817	09/2003	257522	10/2003
255487	07/2003	256032	08/2003	256820	09/2003	257525	10/2003
255491	07/2003	256040	08/2003	256821	09/2003	257526	10/2003
255492	07/2003	256077	08/2003	256825	09/2003	257527	10/2003
255501	07/2003	256084	08/2003	256850	09/2003	257543	10/2003
255503	07/2003	256109	08/2003	256851	09/2003	257577	10/2003
255504	07/2003	256110	08/2003	256855	09/2003	257584	10/2003
255505	07/2003	256118	08/2003	256856	09/2003	257588	10/2003
255506	07/2003	256120	08/2003	256878	09/2003	257589	10/2003
255507	07/2003	256130	08/2003	256885	09/2003	257606	10/2003
255508	07/2003	256145	08/2003	256904	09/2003	257607	10/2003
255509	07/2003	256181	08/2003	256922	09/2003	257608	10/2003
255510	07/2003	256182	08/2003	256923	09/2003	257612	10/2003
255514	07/2003	256203	08/2003	256928	09/2003	257613	10/2003
255515	07/2003	256207	08/2003	256930	09/2003	257620	10/2003
255532	07/2003	256209	08/2003	256955	09/2003	257621	10/2003
255539	07/2003	256224	08/2003	256971	09/2003	257622	10/2003
255597	07/2003	256237	08/2003	257005	09/2003	257623	10/2003
255621	07/2003	256238	08/2003	257007	09/2003	257625	10/2003
255622	07/2003	256302	08/2003	257015	09/2003	257632	10/2003
255666	09/2003	256306	08/2003	257017	09/2003	257685	11/2003
255692	07/2003	256312	08/2003	257019	09/2003	257699	11/2003
255695	07/2003	256317	08/2003	257033	09/2003	257701	11/2003
255696	07/2003	256332	08/2003	257034	09/2003	257702	11/2003
255714	07/2003	256343	08/2003	257039	09/2003	257706	11/2003
255736	07/2003	256345	08/2003	257058	09/2003	257707	11/2003
255767	07/2003	256346	08/2003	257059	09/2003	257712	11/2003
255768	07/2003	256347	08/2003	257062	09/2003	257713	11/2003

257715	11/2003	258481	12/2003	259369	14/2003	259749	15/2003
257716	11/2003	258484	12/2003	259370	14/2003	259834	15/2003
257717	11/2003	258493	12/2003	259371	14/2003	259835	15/2003
257723	11/2003	258503	12/2003	259372	14/2003	259838	15/2003
257747	11/2003	258505	12/2003	259376	14/2003	259846	15/2003
257748	11/2003	258508	12/2003	259385	14/2003	259849	15/2003
257752	11/2003	258511	12/2003	259429	14/2003	259916	15/2003
257759	11/2003	258521	12/2003	259433	14/2003	259923	15/2003
257847	11/2003	258522	12/2003	259435	14/2003	259924	15/2003
257849	11/2003	258533	12/2003	259453	14/2003	259936	15/2003
257852	11/2003	258535	12/2003	259454	14/2003	259946	15/2003
257869	11/2003	258537	12/2003	259461	14/2003	260010	15/2003
257870	11/2003	258539	12/2003	259469	14/2003	260011	15/2003
257871	11/2003	258547	13/2003	259480	14/2003	260012	15/2003
257903	11/2003	258573	12/2003	259489	14/2003	260013	15/2003
257916	11/2003	258578	12/2003	259490	14/2003	260014	15/2003
257920	11/2003	258583	12/2003	259491	14/2003	260033	15/2003
257921	11/2003	258594	12/2003	259497	14/2003	260041	15/2003
257922	11/2003	258595	12/2003	259498	14/2003	260199	15/2003
257924	11/2003	258596	12/2003	259501	14/2003	260203	15/2003
257926	11/2003	258621	12/2003	259535	14/2003	260709	16/2003
257927	11/2003	258685	12/2003	259599	14/2003	260768	16/2003
257928	11/2003	258686	12/2003	259600	14/2003	260769	16/2003
257929	11/2003	258716	12/2003	259601	14/2003	261475	18/2003
257938	11/2003	258720	12/2003	259608	14/2003	261554	18/2003
257940	11/2003	258721	12/2003	259636	14/2003	261565	18/2003
257947	11/2003	258724	12/2003	259637	14/2003	262246	19/2003
257948	11/2003	258725	12/2003	259638	14/2003	262248	19/2003
257956	11/2003	258731	12/2003	259639	14/2003	262249	19/2003
257957	11/2003	258739	12/2003	259641	14/2003	262250	19/2003
257958	11/2003	258746	12/2003	259642	14/2003	262251	19/2003
257959	11/2003	258747	12/2003	259647	14/2003	262255	19/2003
258018	11/2003	258748	12/2003	259693	14/2003	262258	19/2003
258019	11/2003	258750	12/2003	259694	14/2003	269976	06/2004
258026	11/2003	258751	12/2003	259708	15/2003	274217	08/2004
258027	11/2003	258789	12/2003	259709	15/2003	275181	09/2004
258029	11/2003	258873	13/2003	259710	15/2003	275671	09/2004
258030	11/2003	258883	13/2003	259717	15/2003	279042	14/2004
258031	11/2003	258888	13/2003	259724	15/2003	279043	14/2004
258032	11/2003	258891	13/2003	259728	15/2003	280712	17/2004
258034	11/2003	258894	13/2003	259735	15/2003	286182	01/2005
258050	11/2003	258897	13/2003	259743	15/2003	286907	02/2005
258051	11/2003	258898	13/2003	259744	15/2003		
258061	11/2003	258912	13/2003				
258063	11/2003	258918	13/2003				
258066	11/2003	258938	13/2003				
258067	11/2003	258941	13/2003				
258094	11/2003	258957	13/2003				
258095	11/2003	258963	13/2003				
258104	11/2003	258986	13/2003				
258128	11/2003	259021	13/2003				
258131	11/2003	259022	13/2003				
258304	12/2003	259077	13/2003				
258308	12/2003	259078	13/2003				
258322	12/2003	259079	13/2003				
258323	12/2003	259100	13/2006				
258325	12/2003	259109	13/2003				
258340	12/2003	259138	13/2003				
258342	12/2003	259142	13/2003				
258359	12/2003	259219	13/2003				
258370	12/2003	259241	13/2003				
258375	12/2003	259243	13/2003				
258376	12/2003	259244	13/2003				
258382	12/2003	259261	13/2003				
258391	12/2003	259301	14/2003				
258406	12/2003	259364	14/2003				
258464	12/2003	259368	14/2003				

## 27

**PRZENIESIENIE PRAWA OCHRONNEGO  
W STOSUNKU DO NIEKTÓRYCH TOWARÓW  
(art. 162 ust. 4)**

*Poniższe zestawienie zawiera kolejno: numer macierzysty prawa ochronnego na znak towarowy, nowy numer, nazwisko i imię lub nazwę uprawnionego ze wskazaniem miejsca zamieszkania lub siedziby uprawnionego na rzecz którego zostało przeniesione w części prawo ochronne na znak towarowy, towary, nr WUP macierzystego.*

117759 117759-A  
Krakowskie Zakłady Wyrobów Papierowych TREFL KRAKÓW  
Spółka z o.o., Kraków, Polska  
karty do gry, karty do gry dla dzieci, gry karciane i gry karciane dla dzieci; klasa: 16,28  
05/2000

161874 161874-A  
Krakowskie Zakłady Wyrobów Papierowych TREFL KRAKÓW  
Spółka z o.o., Kraków, Polska  
karty do gry, karty do gry dla dzieci, gry karciane i gry karciane dla dzieci; klasa: 28  
11/2005

28

### WPISY I ZMIANY W REJESTRZE ZNAKÓW TOWAROWYCH

(nieuwzględnione w innych samodzielnych ogłoszeniach)

Poniższe zestawienie zawiera kolejno: numer rejestru znaków towarowych, datę wpisu, oznaczenie rubryki, w której dokonano wpisu lub zmiany oraz treść wpisu. Poszczególne rubryki rejestru znaków towarowych zawierają następujące dane:

- rubryka A - nazwisko i imię lub nazwę oraz adres uprawnionego z podaniem nazwy kraju,  
 rubryka B- znak towarowy (wpisany znak towarowy lub jego odbitkę i klasy elementów graficznych - jeżeli znak je zawiera - oraz, jeżeli jest to niezbędne dla identyfikacji znaku, jego rodzaj np. znak przestrzenny, dźwiękowy, a także w przypadku znaków barwnych określenie kolorów),  
 rubryka C - wykaz towarów przyporządkowanych do odpowiednich klas towarowych,  
 rubryka D - prawa ograniczające prawo ochronne,  
 rubryka E- kategorię znaku lub prawa ochronnego (wspólny znak towarowy, wspólny znak towarowy gwarancyjny, wspólne prawo ochronne) oraz regulamin znaku,  
 rubryka F- wnioski i sprzeciwy oraz decyzje wydane w wyniku ich rozpoznania,  
 rubryka G - rejestracja międzynarodowa (adnotacja o rejestracji międzynarodowej na podstawie zgłoszenia lub rejestracji krajowej),  
 rubryka H - datę unieważnienia lub datę i przyczynę wygaśnięcia prawa ochronnego, zastąpienie rejestracji krajowej rejestracją międzynarodową.

**Uwaga:** Publikacji podlegają: zmiana uprawnionego, zmiana nazwy uprawnionego, prawa ograniczające prawo ochronne, zmiana regulaminu znaku wspólnego, sprostowania istotnych pomyłek.

**13553** 2006 10 26 A. Wprowadzono zmianę nazwy uprawnionego przez wykreślenie wpisu: Sika AG, vorm, Kaspar Winkler & Co., Zürich, Szwajcaria i dokonanie wpisu: Sika Schweiz AG, Zürich, Szwajcaria.

**13553** 2006 10 26 A. Wprowadzono zmianę uprawnionego przez wykreślenie wpisu: Sika Schweiz AG, Zürich, Szwajcaria i dokonanie wpisu: Sika AG, Baar, Szwajcaria.

**13988** 2006 10 26 A. Wprowadzono zmianę nazwy uprawnionego przez wykreślenie wpisu: SAFT NIFE Aktiebolag, Oskarshamn, Szwecja i dokonanie wpisu: SAFT AKTIEBOLAG, Oskarshamn, Szwecja.

**14339** 2006 10 03 A. Wprowadzono zmianę uprawnionego przez wykreślenie wpisu: Cooper Industries, Inc., Houston, Stany Zjednoczone Ameryki i dokonanie wpisu: COOPER INDUSTRIES, LLC (a Delaware corporation), Houston, Stany Zjednoczone Ameryki.

**14339** 2006 10 03 A. Wprowadzono zmianę uprawnionego przez wykreślenie wpisu: COOPER INDUSTRIES, LLC (a Delaware corporation), Houston, Stany Zjednoczone Ameryki i dokonanie wpisu: COOPER BRANDS, INC., Houston, Stany Zjednoczone Ameryki.

**36673** 2006 10 26 B. Wprowadzono zmianę przez wykreślenie całego wykazu towarów i wszystkich klas towarowych i dokonanie wpisu: urządzenia do sprężania, pompy, urządzenia ekstrakcyjne, urządzenia do nasycania płynów powietrzem i do odciągania powietrza z płynów, urządzenia do wprowadzania gazów do płynów i do odpędzenia gazów z płynów, rozdzielniki, urządzenia do zwilżania i odwilgacania gazów, zwłaszcza powietrza, maszyny tkackie, silniki spalinowe (z wyjątkiem silników dla pojazdów lądowych), turbiny (z wyjątkiem turbin dla pojazdów lądowych), rury przewodowe (z wyjątkiem rur dla pojazdów lądowych zawarte w klasie 7), wyroby

odlewnicze (z wyjątkiem wyrobów odlewniczych dla pojazdów lądowych) zawarte w klasie 7; urządzenia destylacyjne, armatury wodociągowe, zawory i łączniki do systemów rurowych, zawory, zwłaszcza do przewodów pary, zbiorniki paliwa ciekłego i gazowego i chemikaliów, urządzenia ogrzewające, radiatory, urządzenia suszące, warki (odparowywacze), pochłaniacze, wymienniki ciepła, rury przewodowe, skraplacze pary, urządzenia do upłynniania; klasy: 7,11.

**36786** 2006 10 05 A. Wprowadzono zmianę nazwy uprawnionego przez wykreślenie wpisu: DuPont Dow Elastomers L.L.C., Wilmington, Stany Zjednoczone Ameryki i dokonanie wpisu: DuPont Performance Elastomers L.L.C., Wilmington, Stany Zjednoczone Ameryki.

**39061** 2006 10 05 A. Wprowadzono zmianę uprawnionego przez wykreślenie wpisu: Buna Sow Leuna Olefinverbund GmbH, Schkopau, Niemcy i dokonanie wpisu: Dow Deutschland Holding GmbH & Co. KGaA, Schkopau, Niemcy.

**39061** 2006 10 05 A. Wprowadzono zmianę uprawnionego przez wykreślenie wpisu: Dow Deutschland Holding GmbH & Co. KGaA, Schkopau, Niemcy i dokonanie wpisu: DOW OLEFINVERBUND GMBH, Schkopau, Niemcy.

**41840** 2006 10 05 A. Wprowadzono zmianę nazwy uprawnionego przez wykreślenie wpisu: INA-Schaeffler KG, Herzogenaurach, Niemcy i dokonanie wpisu: Schaeffler KG, Herzogenaurach, Niemcy.

**41841** 2006 10 05 A. Wprowadzono zmianę nazwy uprawnionego przez wykreślenie wpisu: INA-Schaeffler KG, Herzogenaurach, Niemcy i dokonanie wpisu: Schaeffler KG, Herzogenaurach, Niemcy.

**45990** 2006 10 05 A. Wprowadzono zmianę nazwy uprawnionego przez wykreślenie wpisu: INA-Schaeffler KG, Herzogenaurach, Niemcy i dokonanie wpisu: Schaeffler KG, Herzogenaurach, Niemcy.

**46006** 2006 10 13 A. Wprowadzono zmianę nazwy i siedziby uprawnionego przez wykreślenie wpisu: BORG-WARNER AUTOMOTIVE, INC., Stwirling Heights, Stany Zjednoczone Ameryki i dokonanie wpisu: BORGWARNER INC., Auburn Hills, Stany Zjednoczone Ameryki.

**46354** 2006 10 05 A. Wprowadzono zmianę nazwy uprawnionego przez wykreślenie wpisu: INA-Schaeffler KG, Herzogenaurach, Niemcy i dokonanie wpisu: Schaeffler KG, Herzogenaurach, Niemcy.

**46591** 2006 10 05 A. Wprowadzono zmianę siedziby uprawnionego przez wykreślenie wpisu: ALCAD LIMITED, Hampton, Wielka Brytania i dokonanie wpisu: ALCAD LIMITED, Ilford, Wielka Brytania.

**46591** 2006 10 05 A. Wprowadzono zmianę uprawnionego przez wykreślenie wpisu: ALCAD LIMITED, Ilford, Wielka Brytania i dokonanie wpisu: SAFT LIMITED, Tyne & Wear, Wielka Brytania.

**47925** 2006 10 05 A. Wprowadzono zmianę nazwy i siedziby uprawnionego przez wykreślenie wpisu: CHEVRONTEXACO CORPORATION, San Francisco, Stany Zjednoczone Ameryki i dokonanie wpisu: CHEVRON CORPORATION San Ramon, Stany Zjednoczone Ameryki.

**50033** 2006 10 05 A. Wprowadzono zmianę nazwy i siedziby uprawnionego przez wykreślenie wpisu: CHEVRONTEXACO CORPORATION, Wilmington, Stany Zjednoczone Ameryki i dokonanie wpisu: CHEVRON CORPORATION San Ramon, Stany Zjednoczone Ameryki.

**50402** 2006 10 09 D. Dokonano wpisu: W dniu 20 marca 2006 r. ustanowiony został zastaw na prawie ochronnym przedmiotowego znaku towarowego na podstawie wpisu do Rejestru Zastawów Skarbowych dokonanej przez Naczelnika Pierwszego

Śląskiego Urzędu Skarbowego w Sosnowcu celem zabezpieczenia należności podatkowych Zakładów Chemicznych „HAJDUKI” S.A. z siedzibą w Chorzowie.

**50402** 2006 10 09 D. Dokonano wpisu: Zawiadomieniem z dnia 06.04.2006 r. sygn. PSUS/EA-P/721-01/16/06/AK, doręczonym Urzędowi Patentowemu Rzeczypospolitej Polskiej w dniu 11.04.2006 r., Naczelnik Pierwszego Śląskiego Urzędu Skarbowego w Sosnowcu poinformował o dokonaniu zajęcia przedmiotowego prawa ochronnego.

**50802** 2006 10 09 D. Dokonano wpisu: W dniu 20 marca 2006 r. ustanowiony został zastaw na prawie ochronnym przedmiotowego znaku towarowego na podstawie wpisu do Rejestru Zastawów Skarbowych dokonanego przez Naczelnika Pierwszego Śląskiego Urzędu Skarbowego w Sosnowcu celem zabezpieczenia należności podatkowych Zakładów Chemicznych „HAJDUKI” S.A. z siedzibą w Chorzowie.

**50802** 2006 10 09 D. Dokonano wpisu: Zawiadomieniem z dnia 06.04.2006 r. sygn. PSUS/EA-P/721-01/17/06/AK, doręczonym Urzędowi Patentowemu Rzeczypospolitej Polskiej w dniu 11.04.2006 r., Naczelnik Pierwszego Śląskiego Urzędu Skarbowego w Sosnowcu poinformował o dokonaniu zajęcia przedmiotowego prawa ochronnego.

**53025** 2006 10 05 A. Wprowadzono zmianę uprawnionego przez wykreślenie wpisu: SANOFI – AVENTIS, Paryż, Francja i dokonanie wpisu: The Procter & Gamble Company, Cincinnati, Stany Zjednoczone Ameryki.

**53993** 2006 10 18 B. Dokonano wpisu: Uwaga. Ochrona znaku towarowego nie obejmuje elementu graficznego w postaci buta, za wyjątkiem elementu przedstawiającego pasków biegnących po obu stronach obuwiu od jego przedniej części i kończących się w górnej części na pięcie.

**54271** 2006 10 05 A. Wprowadzono zmianę nazwy uprawnionego przez wykreślenie wpisu: Stora Feldmühle Aktiengesellschaft, Düsseldorf, Niemcy i dokonanie wpisu: Stora Publication Paper Aktiengesellschaft, Düsseldorf, Niemcy.

**54271** 2006 10 05 A. Wprowadzono zmianę nazwy uprawnionego przez wykreślenie wpisu: Stora Publication Paper Aktiengesellschaft, Düsseldorf, Niemcy i dokonanie wpisu: Stora Enso Publication Paper Aktiengesellschaft, Düsseldorf, Niemcy.

**54271** 2006 10 05 A. Wprowadzono zmianę uprawnionego przez wykreślenie wpisu: Stora Enso Publication Paper Aktiengesellschaft, Düsseldorf, Niemcy i dokonanie wpisu: Stora Enso Publication Paper GmbH & Co. KG, Düsseldorf, Niemcy.

**54462** 2006 10 05 A. Wprowadzono zmianę uprawnionego przez wykreślenie wpisu: SANOFI – AVENTIS, Paryż, Francja i dokonanie wpisu: The Procter & Gamble Company, Cincinnati, Stany Zjednoczone Ameryki.

**54683** 2006 10 05 A. Wprowadzono zmianę nazwy uprawnionego przez wykreślenie wpisu: Stora Feldmühle Aktiengesellschaft, Düsseldorf, Niemcy i dokonanie wpisu: Stora Publication Paper Aktiengesellschaft, Düsseldorf, Niemcy.

**54683** 2006 10 05 A. Wprowadzono zmianę nazwy uprawnionego przez wykreślenie wpisu: Stora Publication Paper Aktiengesellschaft, Düsseldorf, Niemcy i dokonanie wpisu: Stora Enso Publication Paper Aktiengesellschaft, Düsseldorf, Niemcy.

**54683** 2006 10 05 A. Wprowadzono zmianę uprawnionego przez wykreślenie wpisu: Stora Enso Publication Paper Aktiengesellschaft, Düsseldorf, Niemcy i dokonanie wpisu: Stora Enso Publication Paper GmbH & Co. KG, Düsseldorf, Niemcy.

**54684** 2006 10 05 A. Wprowadzono zmianę nazwy uprawnionego przez wykreślenie wpisu: Stora Feldmühle Aktiengesellschaft, Düsseldorf, Niemcy i dokonanie wpisu: Stora Publication Paper Aktiengesellschaft, Düsseldorf, Niemcy.

**54684** 2006 10 05 A. Wprowadzono zmianę nazwy uprawnionego przez wykreślenie wpisu: Stora Publication Paper Aktiengesellschaft, Düsseldorf, Niemcy i dokonanie wpisu: Stora Enso Publication Paper Aktiengesellschaft, Düsseldorf, Niemcy.

**54684** 2006 10 05 A. Wprowadzono zmianę uprawnionego przez wykreślenie wpisu: Stora Enso Publication Paper Aktiengesellschaft, Düsseldorf, Niemcy i dokonanie wpisu: Stora Enso Publication Paper GmbH & Co. KG, Düsseldorf, Niemcy.

**54685** 2006 10 05 A. Wprowadzono zmianę nazwy uprawnionego przez wykreślenie wpisu: Stora Feldmühle Aktiengesellschaft, Düsseldorf, Niemcy i dokonanie wpisu: Stora Publication Paper Aktiengesellschaft, Düsseldorf, Niemcy.

**54685** 2006 10 05 A. Wprowadzono zmianę nazwy uprawnionego przez wykreślenie wpisu: Stora Publication Paper Aktiengesellschaft, Düsseldorf, Niemcy i dokonanie wpisu: Stora Enso Publication Paper Aktiengesellschaft, Düsseldorf, Niemcy.

**54685** 2006 10 05 A. Wprowadzono zmianę uprawnionego przez wykreślenie wpisu: Stora Enso Publication Paper Aktiengesellschaft, Düsseldorf, Niemcy i dokonanie wpisu: Stora Enso Publication Paper GmbH & Co. KG, Düsseldorf, Niemcy.

**54887** 2006 10 13 A. Wprowadzono zmianę siedziby uprawnionego przez wykreślenie wpisu: Speedo Holdings B.V., Bentveld, Holandia i dokonanie wpisu: Speedo Holdings B.V., Amsterdam, Holandia.

**54951** 2006 10 13 A. Wprowadzono zmianę siedziby uprawnionego przez wykreślenie wpisu: Etablissements Neu, Lille, Francja i dokonanie wpisu: Etablissements Neu, Marcq En Baroeul, Francja.

**54951** 2006 10 13 A. Wprowadzono zmianę nazwy uprawnionego przez wykreślenie wpisu: Etablissements Neu, Marcq En Baroeul, Francja i dokonanie wpisu: NEU, Marcq En Baroeul, Francja.

**55008** 2006 10 13 A. Wprowadzono zmianę uprawnionego przez wykreślenie wpisu: Mannesmann VDO Aktiengesellschaft, Frankfurt nad Menem Niemcy i dokonanie wpisu: Siemens Aktiengesellschaft, Monachium, Niemcy.

**55061** 2006 10 13 A. Wprowadzono zmianę uprawnionego przez wykreślenie wpisu: Teijin Limited, Osaka, Japonia i dokonanie wpisu: Teijin Fibers Limited, Osaka, Japonia.

**55232** 2006 10 13 A. Wprowadzono zmianę nazwy uprawnionego przez wykreślenie wpisu: TUBACEX, Compania Espanola de Tubos por Extrusion, S.A., Llodio, Hiszpania i dokonanie wpisu: TUBACEX S.A., Llodio, Hiszpania.

**56453** 2006 10 03 A. Wprowadzono zmianę siedziby uprawnionego przez wykreślenie wpisu: Pharmacia & Upjohn Company, Kalamazoo, Stany Zjednoczone Ameryki i dokonanie wpisu: PHARMACIA & UPJOHN COMPANY, Peapack, Stany Zjednoczone Ameryki.

**56453** 2006 10 03 A. Wprowadzono zmianę uprawnionego przez wykreślenie wpisu: PHARMACIA & UPJOHN COMPANY, Peapack, Stany Zjednoczone Ameryki i dokonanie wpisu: PHARMACIA & UPJOHN COMPANY LLC, Peapack, Stany Zjednoczone Ameryki.

**57850** 2006 10 23 A. Wprowadzono zmianę nazwy uprawnionego przez wykreślenie wpisu: Kanegafuchi Kagaku Kogyo Kabushiki Kaisha (also trading as Kanegafuchi Chemical Industry Company Limited), Osaka, Japonia i dokonanie wpisu: Keneka Corporation, Osaka, Japonia.

**58803** 2006 10 30 A. Wprowadzono zmianę uprawnionego przez wykreślenie wpisu: UCB, Société Anonyme, Bruksela, Belgia i dokonanie wpisu: Neogen Corporation, Lansing, Stany Zjednoczone Ameryki.

**59247** 2006 10 25 A. Wprowadzono zmianę uprawnionego przez wykreślenie wpisu: Ferring-Léčiva, a.s., Jasenice k/Pragi, Republika Czeska i dokonanie wpisu: Nordic Pharma, s.r.o., Jasenice k/Pragi, Republika Czeska.

**60315** 2006 10 12 A. Wprowadzono zmianę nazwy uprawnionego przez wykreślenie wpisu: Amersham Health AS, Oslo, Norwegia i dokonanie wpisu: GE Healthcare AS, Oslo, Norwegia.

**60739** 2006 10 05 A. Wprowadzono zmianę uprawnionego przez wykreślenie wpisu: J & B Scotland Limited, Edinburgh, Wielka Brytania i dokonanie wpisu: United Distillers & Vintners (SJ) B.V., Amsterdam, Holandia.

**60739** 2006 10 05 A. Wprowadzono zmianę uprawnionego przez wykreślenie wpisu: United Distillers & Vintners (SJ) B.V., Amsterdam, Holandia i dokonanie wpisu: Diageo Brands B.V., Amsterdam, Holandia.

**61280** 2006 10 02 A. Wprowadzono zmianę nazwy uprawnionego przez wykreślenie wpisu: „Interagra” Europar Ven Company Establishment-Liechtenstein Przedsiębiorstwo Zagraniczne, Poznań, Polska i dokonanie wpisu: INTERAGRA, Poznań, Polska.

**61787** 2006 10 30 A. Wprowadzono zmianę uprawnionego przez wykreślenie wpisu: Reebok International Limited, Lancaster, Wielka Brytania i dokonanie wpisu: Reebok Sports Limited, Lancaster, Wielka Brytania.

**62145** 2006 10 30 A. Wprowadzono zmianę uprawnionego przez wykreślenie wpisu: Schweizerische Isola-Werke, Breitenbach, Szwajcaria i dokonanie wpisu: Von Roll Schweiz AG/Von Roll Switzerland Ltd., Breitenbach, Szwajcaria.

**62250** 2006 10 26 A. Wprowadzono zmianę uprawnionego przez wykreślenie wpisu: Macor Marine Systems International GmbH, Brema, Niemcy i dokonanie wpisu: MACOR Neptun GmbH, Rostock, Niemcy.

**62250** 2006 10 26 A. Wprowadzono zmianę siedziby uprawnionego przez wykreślenie wpisu: MACOR Neptun GmbH, Rostock, Niemcy i dokonanie wpisu: MACOR Neptun GmbH, Brema, Niemcy.

**62250** 2006 10 26 A. Wprowadzono zmianę uprawnionego przez wykreślenie wpisu: MACOR Neptun GmbH, Brema, Niemcy i dokonanie wpisu: Vertriebsgesellschaft Wilhelm Meister m.b.H., Hamburg, Niemcy.

**62250** 2006 10 26 A. Wprowadzono zmianę uprawnionego przez wykreślenie wpisu: Vertriebsgesellschaft Wilhelm Meister m.b.H., Hamburg, Niemcy i dokonanie wpisu: MACOR MARINE GmbH, Brema, Niemcy.

**62640** 2006 10 03 A. Wprowadzono zmianę nazwy i siedziby uprawnionego przez wykreślenie wpisu: Pharmacia & Upjohn Company (Delaware corporation), Kalamazoo, Stany Zjednoczone Ameryki i dokonanie wpisu: PHARMACIA & UPJOHN COMPANY, Peapack, Stany Zjednoczone Ameryki.

**62640** 2006 10 03 A. Wprowadzono zmianę uprawnionego przez wykreślenie wpisu: PHARMACIA & UPJOHN COMPANY, Peapack, Stany Zjednoczone Ameryki i dokonanie wpisu: PHARMACIA & UPJOHN COMPANY LLC, Peapack, Stany Zjednoczone Ameryki.

**62804** 2006 10 05 A. Wprowadzono zmianę nazwy uprawnionego przez wykreślenie wpisu: DuPont Dow Elastomers L.L.C., Wilmington, Stany Zjednoczone Ameryki i dokonanie wpisu: DuPont Performance Elastomers L.L.C., Wilmington, Stany Zjednoczone Ameryki.

**62904** 2006 10 30 A. Wprowadzono zmianę nazwy uprawnionego przez wykreślenie wpisu: Laboratoires OM S.A., Meyrin, Szwajcaria i dokonanie wpisu: OM PHARMA, Meyrin, Szwajcaria.

**62954** 2006 10 03 A. Wprowadzono zmianę nazwy i siedziby uprawnionego przez wykreślenie wpisu: Pharmacia & Upjohn Company (Delaware corporation), Kalamazoo, Stany Zjednoczone Ameryki i dokonanie wpisu: PHARMACIA & UPJOHN COMPANY, Peapack, Stany Zjednoczone Ameryki.

**62954** 2006 10 03 A. Wprowadzono zmianę uprawnionego przez wykreślenie wpisu: PHARMACIA & UPJOHN COMPANY, Peapack, Stany Zjednoczone Ameryki i dokonanie wpisu: PHARMACIA & UPJOHN COMPANY LLC, Peapack, Stany Zjednoczone Ameryki.

**63046** 2006 10 05 A. Wprowadzono zmianę nazwy uprawnionego przez wykreślenie wpisu: SLOVAKOFARMA, a.s., Hlohovec, Republika Słowacka i dokonanie wpisu: ZENTIVA, a.s., Hlohovec, Republika Słowacka.

**63540** 2006 10 26 D. Dokonano wpisu: Zawiadomieniem o zajęciu z dnia 5 października 2005 r. Nr 420000-WEG-3150-AK-337, 333, 377, 429, 481, 542, 582, 652/05/PK, doręczonym Urzędowi Patentowemu RP w dniu 11 października 2005 r., Dyrektor Izby Celnej w Szczecinie dokonał zajęcia prawa ochronnego na znak towarowy R-63540.

**63565** 2006 10 26 D. Dokonano wpisu: Zawiadomieniem o zajęciu z dnia 5 października 2005 r. Nr 420000-WEG-3150-AK-337, 333, 377, 429, 481, 542, 582, 652/05/PK, doręczonym Urzędowi Patentowemu RP w dniu 11 października 2005 r., Dyrektor Izby Celnej w Szczecinie dokonał zajęcia prawa ochronnego na znak towarowy R-63565.

**63834** 2006 10 25 A. Wprowadzono zmianę nazwy uprawnionego przez wykreślenie wpisu: Saint-Gobain Weber GmbH, Wiedeń, Austria i dokonanie wpisu: Saint-Gobain Weber „Terranova” GmbH, Wiedeń, Austria.

**64875** 2006 10 26 D. Dokonano wpisu: Zawiadomieniem o zajęciu z dnia 5 października 2005 r. Nr 420000-WEG-3150-AK-337, 333, 377, 429, 481, 542, 582, 652/05/PK, doręczonym Urzędowi Patentowemu RP w dniu 11 października 2005 r., Dyrektor Izby Celnej w Szczecinie dokonał zajęcia prawa ochronnego na znak towarowy R-64875.

**64878** 2006 10 26 D. Dokonano wpisu: Zawiadomieniem o zajęciu z dnia 5 października 2005 r. Nr 420000-WEG-3150-AK-337, 333, 377, 429, 481, 542, 582, 652/05/PK, doręczonym Urzędowi Patentowemu RP w dniu 11 października 2005 r., Dyrektor Izby Celnej w Szczecinie dokonał zajęcia prawa ochronnego na znak towarowy R-64878.

66226 2006 10 02 A. Wprowadzono zmianę uprawnionego przez wykreślenie wpisu: Przedsiębiorstwo Państwowe Pracownie Konserwacji Zabytków, Warszawa, Polska i dokonanie wpisu: Polskie Pracownie Konserwacji Zabytków S.A., Warszawa, Polska

**66421** 2006 10 02 A. Wprowadzono zmianę siedziby uprawnionego przez wykreślenie wpisu: Pharmacia & Upjohn Company, Kalamazoo, Stany Zjednoczone Ameryki i dokonanie wpisu: PHARMACIA & UPJOHN COMPANY, Peapack, Stany Zjednoczone Ameryki.

**66421** 2006 10 02 A. Wprowadzono zmianę uprawnionego przez wykreślenie wpisu: PHARMACIA & UPJOHN COMPANY, Peapack, Stany Zjednoczone Ameryki i dokonanie wpisu: PHARMACIA & UPJOHN COMPANY LLC, Peapack, Stany Zjednoczone Ameryki.

**70825** 2006 10 25 A. Wprowadzono zmianę uprawnionego przez wykreślenie wpisu: Interfood Continental Ltd., Delft, Holandia i dokonanie wpisu: „VOG” Einfuhr und GroBhandel mit Lebensmitteln und Bedarfsgutern Aktiengesellschaft, Linz – Wegscheid, Austria.

**71554** 2006 10 12 A. Wprowadzono zmianę nazwy uprawnionego przez wykreślenie wpisu: Amersham Health AS, Oslo, Norwegia i dokonanie wpisu: GE Healthcare AS, Oslon, Norwegia.

**72074** 2006 10 25 A. Wprowadzono zmianę nazwy uprawnionego przez wykreślenie wpisu: Warszawskie Zakłady Fotochemiczne „Foton” S.A., Warszawa, Polska i dokonanie wpisu: WARSZAWSKIE ZAKŁADY FOTOCHEMICZNE ‘FOTON’ SPÓŁKA AKCYJNA W LIKWIDACJI, Warszawa, Polska 010741272.

**72074** 2006 10 25 A. Wprowadzono zmianę uprawnionego przez wykreślenie wpisu: WARSZAWSKIE ZAKŁADY FOTOCHEMICZNE ‘FOTON’ SPÓŁKA AKCYJNA W LIKWIDACJI, Warszawa, Polska 010741272 i dokonanie wpisu: „FOTON TRADING” SPÓŁKA Z OGRANICZONĄ ODPOWIEDZIALNOŚCIĄ, Warszawa, Polska 008130251.



**72107** 2006 10 02 A. Wprowadzono zmianę uprawnionego przez wykreślenie wpisu: V Secret Catalogue, Inc., Wilmington, Stany Zjednoczone Ameryki i dokonanie wpisu: VICTORIA'S SECRET STORES BRAND MANAGEMENT, INC., Reynoldsburg, Stany Zjednoczone Ameryki.

**72886** 2006 10 26 D. Dokonano wpisu: Zawiadomieniem o zajęciu z dnia 5 października 2005 r. Nr 420000-WEG-3150-AK-337, 333, 377, 429, 481, 542, 582, 652/05/PK, doręczonym Urzędowi Patentowemu RP w dniu 11 października 2005 r., Dyrektor Izby Celnej w Szczecinie dokonał zajęcia prawa ochronnego na znak towarowy R-72886.

**73680** 2006 10 12 A. Wprowadzono zmianę nazwy uprawnionego przez wykreślenie wpisu: Amersham Health AS, Oslon, Norwegia i dokonanie wpisu: GE Healthcare AS, Oslo, Norwegia.

**73844** 2006 10 03 A. Wprowadzono zmianę uprawnionego przez wykreślenie wpisu: LAPP INSULATOR COMPANY LLC, LeRoy, Nowy Jork, Stany Zjednoczone Ameryki i dokonanie wpisu: LAPP INSULATORS LLC, LeRoy, Stany Zjednoczone Ameryki.

**73895** 2006 10 13 A. Wprowadzono zmianę nazwy uprawnionego przez wykreślenie wpisu: Reno Versandhandel GmbH, Thaleischweiler-Fröschen, Niemcy i dokonanie wpisu: RENO Fashion & Shoes GmbH, Thaleischweiler-Fröschen, Niemcy.

**75600** 2006 10 16 D. Dokonano wpisu. Zgodnie z umową z dnia 05 lipca 2006 r. Urząd dokonuje wpisu zastawu zwykłego w rejestrze znaków towarowych na prawie ochronnym przedmiotowego znaku towarowego na rzecz Deutsche Bank Aktiengesellschaft, London Branch, Wielka Brytania.

**77055** 2006 10 05 A. Wprowadzono zmianę siedziby uprawnionego przez wykreślenie wpisu: „Ambra” S.A., Wola Duża, Polska i dokonanie wpisu: „Ambra” S.A., Warszawa, Polska.

**77057** 2006 10 05 A. Wprowadzono zmianę siedziby uprawnionego przez wykreślenie wpisu: „Ambra” S.A., Wola Duża, Polska i dokonanie wpisu: „Ambra” S.A., Warszawa, Polska.

**77700** 2006 10 26 D. Dokonano wpisu: Zawiadomieniem o zajęciu z dnia 5 października 2005 r. Nr 420000-WEG-3150-AK-337, 333, 377, 429, 481, 542, 582, 652/05/PK, doręczonym Urzędowi Patentowemu RP w dniu 11 października 2005 r., Dyrektor Izby Celnej w Szczecinie dokonał zajęcia prawa ochronnego na znak towarowy R-77700.

**78501** 2006 10 05 A. Wprowadzono zmianę uprawnionego przez wykreślenie wpisu: CONOCO INC., Ponca City, Stany Zjednoczone Ameryki i dokonanie wpisu: ConocoPhillips Company, Houston, Stany Zjednoczone Ameryki.

**78522** 2006 10 05 A. Wprowadzono zmianę uprawnionego przez wykreślenie wpisu: CONOCO INC., Ponca City, Stany Zjednoczone Ameryki i dokonanie wpisu: ConocoPhillips Company, Houston, Stany Zjednoczone Ameryki.

**78574** 2006 10 12 A. Wprowadzono zmianę uprawnionego przez wykreślenie wpisu: McGraw-Hill, Companies, Inc., Nowy Jork, Stany Zjednoczone Ameryki i dokonanie wpisu: Vendome Group, LLC, New York, Stany Zjednoczone Ameryki.

**79801** 2006 10 25 A. Wprowadzono zmianę uprawnionego przez wykreślenie wpisu: ARJO WIGGINS EUROPE HOLDINGS LIMITED, Basingstoke, Wielka Brytania i dokonanie wpisu: ARJO WIGGINS EUROPE HOLDINGS, Basingstoke, Wielka Brytania.

**79801** 2006 10 25 A. Wprowadzono zmianę siedziby uprawnionego przez wykreślenie wpisu: ARJO WIGGINS EUROPE HOLDINGS, Basingstoke, Wielka Brytania i dokonanie wpisu: ARJO WIGGINS EUROPE HOLDINGS, Southampton, Wielka Brytania.

**79801** 2006 10 25 A. Wprowadzono zmianę uprawnionego przez wykreślenie wpisu: ARJO WIGGINS EUROPE HOLDINGS, Southampton, Wielka Brytania i dokonanie wpisu: THE WIGGINS T-APPE GROUP LIMITED, Manchester, Wielka Brytania.

**81360** 2006 10 02 A. Wprowadzono zmianę uprawnionego przez wykreślenie wpisu: Ulrie Viellard, Paryż, Francja i dokonanie wpisu: ULRIC DE VARENS S.A., Paryż, Francja.

**81580** 2006 10 03 A. Wprowadzono zmianę nazwy uprawnionego przez wykreślenie wpisu: Egri Dohanygyar Kft., Eger, Węgry i dokonanie wpisu: Philip Morris Magyarorszag Cigarettagyarto es Kereskedelmi Korlatolt Felelossegu Tarsasag, Eger, Węgry.

**81580** 2006 10 03 A. Wprowadzono zmianę nazwy uprawnionego przez wykreślenie wpisu: Philip Morris Magyarorszag Cigarettagyarto es Kereskedelmi Korlatolt Felelossegu Tarsasag, Eger, Węgry i dokonanie wpisu: Philip Morris Magyarorszag Cigaretta Kereskedelmi Korlatolt Felelossegu Tarsasag, Eger, Węgry.

**81580** 2006 10 03 A. Wprowadzono zmianę nazwy uprawnionego przez wykreślenie wpisu: Philip Morris Magyarorszag Cigaretta Kereskedelmi Korlatolt Felelossegu Tarsasag, Eger, Węgry i dokonanie wpisu: Philip Morris Hungary Ltd., Eger, Węgry.

**81580** 2006 10 03 A. Wprowadzono zmianę uprawnionego przez wykreślenie wpisu: Philip Morris Hungary Ltd., Eger, Węgry i dokonanie wpisu: Philip Morris Products S.A., Neuchâtel, Szwajcaria.

**81962** 2006 05 02 A. Wprowadzono zmianę nazwy uprawnionego przez wykreślenie wpisu: Pickfords Limited, Enfield, Wielka Brytania i dokonanie wpisu: SIRVA UK LIMITED, Enfield, Wielka Brytania.

**82020** 2006 10 10 A. Wprowadzono zmianę nazwy uprawnionego przez wykreślenie wpisu: Carbo-Tech Berg-und Tunnelbausysteme GmbH, Essen, Niemcy i dokonanie wpisu: Deutsche Montan Technologie GmbH, Essen, Niemcy.

**82020** 2006 10 10 A. Wprowadzono zmianę uprawnionego przez wykreślenie wpisu: Deutsche Montan Technologie GmbH, Essen, Niemcy i dokonanie wpisu: Minova International Limited, Witney, Niemcy.

**82410** 2006 10 03 A. Wprowadzono zmianę nazwy uprawnionego przez wykreślenie wpisu: RENTOKIL LIMITED, Felcourt, Wielka Brytania i dokonanie wpisu: RENTOKIL INITIAL UK LIMITED, Felcourt, Wielka Brytania.

**82627** 2006 10 02 A. Wprowadzono zmianę nazwy uprawnionego przez wykreślenie wpisu: Egri Dohanygyar Kft., Eger, Węgry i dokonanie wpisu: Philip Morris Magyarorszag Cigarettagyarto es Kereskedelmi Korlatolt Felelossegu Tarsasag, Eger, Węgry.

**82627** 2006 10 02 A. Wprowadzono zmianę nazwy uprawnionego przez wykreślenie wpisu: Philip Morris Magyarorszag Cigarettagyarto es Kereskedelmi Korlatolt Felelossegu Tarsasag, Eger, Węgry i dokonanie wpisu: Philip Morris Magyarorszag Cigaretta Kereskedelmi Korlatolt Felelossegu Tarsasag, Eger, Węgry.

**82627** 2006 10 02 A. Wprowadzono zmianę nazwy uprawnionego przez wykreślenie wpisu: Philip Morris Magyarorszag Cigaretta Kereskedelmi Korlatolt Felelossegu Tarsasag, Eger, Węgry i dokonanie wpisu: Philip Morris Hungary Ltd., Eger, Węgry.

**82627** 2006 10 02 A. Wprowadzono zmianę uprawnionego przez wykreślenie wpisu: Philip Morris Hungary Ltd., Eger, Węgry i dokonanie wpisu: Philip Morris Products S.A., Neuchâtel, Szwajcaria.

**82628** 2006 10 03 A. Wprowadzono zmianę nazwy uprawnionego przez wykreślenie wpisu: Egri Dohanygyar Kft., Eger, Węgry i dokonanie wpisu: Philip Morris Magyarorszag Cigarettagyarto es Kereskedelmi Korlatolt Felelossegu Tarsasag, Eger, Węgry.

**82628** 2006 10 03 A. Wprowadzono zmianę nazwy uprawnionego przez wykreślenie wpisu: Philip Morris Magyarorszag Cigarettagyarto es Kereskedelmi Korlatolt Felelossegu Tarsasag, Eger, Węgry i dokonanie wpisu: Philip Morris Magyarorszag Cigaretta Kereskedelmi Korlatolt Felelossegu Tarsasag, Eger, Węgry.

**82628** 2006 10 03 A. Wprowadzono zmianę nazwy uprawnionego przez wykreślenie wpisu: Philip Morris Magyarorszag

Cigaretta Kereskedelmi Korlatolt Felelossegu Tarsasag, Eger, Węgry i dokonanie wpisu: Philip Morris Hungary Ltd., Eger, Węgry.

**82628** 2006 10 03 A. Wprowadzono zmianę uprawnionego przez wykreślenie wpisu: Philip Morris Hungary Ltd., Eger, Węgry i dokonanie wpisu: Philip Morris Products S.A., Neuchâtel, Szwajcaria.

**82821** 2006 10 26 D. Dokonano wpisu: Zawiadomieniem o zajęciu z dnia 5 października 2005 r. Nr 420000-WEG-3150-AK-337, 333, 377, 429, 481, 542, 582, 652/05/PK, doręczonym Urzędowi Patentowemu RP w dniu 11 października 2005 r., Dyrektor Izby Celnej w Szczecinie dokonał zajęcia prawa ochronnego na znak towarowy R-82821.

**82822** 2006 10 26 D. Dokonano wpisu: Zawiadomieniem o zajęciu z dnia 5 października 2005 r. Nr 420000-WEG-3150-AK-337, 333, 377, 429, 481, 542, 582, 652/05/PK, doręczonym Urzędowi Patentowemu RP w dniu 11 października 2005 r., Dyrektor Izby Celnej w Szczecinie dokonał zajęcia prawa ochronnego na znak towarowy R-82822.

**82859** 2006 10 26 D. Dokonano wpisu: Zawiadomieniem o zajęciu z dnia 5 października 2005 r. Nr 420000-WEG-3150-AK-337, 333, 377, 429, 481, 542, 582, 652/05/PK, doręczonym Urzędowi Patentowemu RP w dniu 11 października 2005 r., Dyrektor Izby Celnej w Szczecinie dokonał zajęcia prawa ochronnego na znak towarowy R-82859.

**83147** 2006 10 31 A. Wprowadzono zmianę nazwy i siedziby uprawnionego przez wykreślenie wpisu: Coleman Powermate Inc. Kearney, Stany Zjednoczone Ameryki i dokonanie wpisu: POWERMATE CORPORATION, Lincoln, Stany Zjednoczone Ameryki.

**83177** 2006 10 10 A. Wprowadzono zmianę nazwy i siedziby uprawnionego przez wykreślenie wpisu: CHEVRONTEXACO CORPORATION, San Francisco, Stany Zjednoczone Ameryki i dokonanie wpisu: CHEVRON CORPORATION, San Ramon, Stany Zjednoczone Ameryki.

**83698** 2006 10 02 A. Wprowadzono zmianę uprawnionego przez wykreślenie wpisu: Bristol Myers Squibb Company, Nowy Jork, Stany Zjednoczone Ameryki i dokonanie wpisu: NOVARTIS AG, Bazylea, Szwajcaria.

**84236** 2006 10 26 A. Wprowadzono zmianę uprawnionego przez wykreślenie wpisu: Quaker Oats Limited, Southall, Wielka Brytania i dokonanie wpisu: Quaker Cereals Limited, Theale, Reading, Wielka Brytania.

**84236** 2006 10 26 A. Wprowadzono zmianę uprawnionego przez wykreślenie wpisu: Quaker Cereals Limited, Theale, Reading, Wielka Brytania i dokonanie wpisu: PepsiCo Holdings, Richmond, Surrey, Wielka Brytania.

**84236** 2006 10 26 A. Wprowadzono zmianę uprawnionego przez wykreślenie wpisu: PepsiCo Holdings, Richmond, Surrey, Wielka Brytania i dokonanie wpisu: PepsiCo Inc, Purchase, Stany Zjednoczone Ameryki.

**84237** 2006 10 26 A. Wprowadzono zmianę uprawnionego przez wykreślenie wpisu: Quaker Oats Limited, Southall, Wielka Brytania i dokonanie wpisu: Quaker Cereals Limited, Theale, Reading, Wielka Brytania.

**84237** 2006 10 26 A. Wprowadzono zmianę uprawnionego przez wykreślenie wpisu: Quaker Cereals Limited, Theale, Reading, Wielka Brytania i dokonanie wpisu: PepsiCo Holdings, Richmond, Surrey, Wielka Brytania.

**84237** 2006 10 26 A. Wprowadzono zmianę uprawnionego przez wykreślenie wpisu: PepsiCo Holdings, Richmond, Surrey, Wielka Brytania i dokonanie wpisu: PepsiCo Inc, Purchase, Stany Zjednoczone Ameryki.

**84355** 2006 10 02 A. Wprowadzono zmianę uprawnionego przez wykreślenie wpisu: Bristol-Myers Squibb Company, Nowy

Jork, Stany Zjednoczone Ameryki i dokonanie wpisu: NOVARTIS AG, Bazylea, Szwajcaria.

**85005** 2006 10 02 A. Wprowadzono zmianę uprawnionego przez wykreślenie wpisu: Rad-Sport-Arnold GmbH, Koblenca, Niemcy i dokonanie wpisu: CANYON BICYCLES GmbH, Koblenca, Niemcy.

**85200** 2006 10 26 D. Dokonano wpisu: Zawiadomieniem o zajęciu z dnia 5 października 2005 r. Nr 420000-WEG-3150-AK-337, 333, 377, 429, 481, 542, 582, 652/05/PK, doręczonym Urzędowi Patentowemu RP w dniu 11 października 2005 r., Dyrektor Izby Celnej w Szczecinie dokonał zajęcia prawa ochronnego na znak towarowy R-85200.

**85227** 2006 10 02 A. Wprowadzono zmianę uprawnionego przez wykreślenie wpisu: Bristol-Myers Squibb Company, Nowy Jork, Stany Zjednoczone Ameryki i dokonanie wpisu: NOVARTIS AG, Bazylea, Szwajcaria.

**85228** 2006 10 02 A. Wprowadzono zmianę uprawnionego przez wykreślenie wpisu: Bristol-Myers Squibb Company, Nowy Jork, Stany Zjednoczone Ameryki i dokonanie wpisu: NOVARTIS AG, Bazylea, Szwajcaria.

**86035** 2006 10 26 D. Dokonano wpisu: Zawiadomieniem o zajęciu z dnia 5 października 2005 r. Nr 420000-WEG-3150-AK-337, 333, 377, 429, 481, 542, 582, 652/05/PK, doręczonym Urzędowi Patentowemu RP w dniu 11 października 2005 r., Dyrektor Izby Celnej w Szczecinie dokonał zajęcia prawa ochronnego na znak towarowy R-86035.

**86036** 2006 10 26 D. Dokonano wpisu: Zawiadomieniem o zajęciu z dnia 5 października 2005 r. Nr 420000-WEG-3150-AK-337, 333, 377, 429, 481, 542, 582, 652/05/PK, doręczonym Urzędowi Patentowemu RP w dniu 11 października 2005 r., Dyrektor Izby Celnej w Szczecinie dokonał zajęcia prawa ochronnego na znak towarowy R-86036.

**86242** 2006 10 16 A. Wprowadzono zmianę uprawnionego przez wykreślenie wpisu: Zakład Projektowaia i Urządzania Zieleni oraz Prac Geologicznych „DENDRO-GEO-SERVICE” Andrzej Celi-chowski, Piotr Rzepecki, Stanisław Styczyński, Łódź, Polska i dokonanie wpisu: Zakład Projektowania i Urządzania Zieleni oraz Prac Geologicznych „DENDRO GEO SERVICE” s.c. Piotr Rzepecki, Anna Barbara Rzepecka, Stanisław Styczyński, Alina Styczyńska, Łódź, Polska 471468066.

**86461** 2006 10 26 D. Dokonano wpisu: Zawiadomieniem o zajęciu z dnia 5 października 2005 r. Nr 420000-WEG-3150-AK-337, 333, 377, 429, 481, 542, 582, 652/05/PK, doręczonym Urzędowi Patentowemu RP w dniu 11 października 2005 r., Dyrektor Izby Celnej w Szczecinie dokonał zajęcia prawa ochronnego na znak towarowy R-86461.

**87001** 2006 10 02 A. Wprowadzono zmianę uprawnionego przez wykreślenie wpisu: Bristol-Myers Squibb Company, Nowy Jork, Stany Zjednoczone Ameryki i dokonanie wpisu: NOVARTIS AG, Bazylea, Szwajcaria.

**87002** 2006 10 02 A. Wprowadzono zmianę uprawnionego przez wykreślenie wpisu: Bristol-Myers Squibb Company, Nowy Jork, Stany Zjednoczone Ameryki i dokonanie wpisu: NOVARTIS AG, Bazylea, Szwajcaria.

**87963** 2006 10 02 A. Wprowadzono zmianę uprawnionego przez wykreślenie wpisu: Bristol Myers Squibb Company, Nowy Jork, Stany Zjednoczone Ameryki i dokonanie wpisu: NOVARTIS AG, Bazylea, Szwajcaria.

**87976** 2006 10 26 D. Dokonano wpisu: Zawiadomieniem o zajęciu z dnia 5 października 2005 r. Nr 420000-WEG-3150-AK-337, 333, 377, 429, 481, 542, 582, 652/05/PK, doręczonym Urzędowi Patentowemu RP w dniu 11 października 2005 r., Dyrektor Izby Celnej w Szczecinie dokonał zajęcia prawa ochronnego na znak towarowy R-87976.

**88244** 2006 10 10 A. Wprowadzono zmianę nazwy uprawnionego przez wykreślenie wpisu: Carbo-Tech Berg-und Tunnelbausysteme GmbH, Essen, Niemcy i dokonanie wpisu: Deutsche Montan Technologie GmbH, Essen, Niemcy.

**88244** 2006 10 10 A. Wprowadzono zmianę uprawnionego przez wykreślenie wpisu: Deutsche Montan Technologie GmbH, Essen, Niemcy i dokonanie wpisu: Minova International Limited, Witney, Wielka Brytania.

**88405** 2006 10 16 A. Wprowadzono zmianę nazwy uprawnionego przez wykreślenie wpisu: EWFE Brennwert-Heiztechnik GmbH, Brema, Niemcy i dokonanie wpisu: MAN Heiztechnik GmbH, Brema, Niemcy.

**88405** 2006 10 16 A. Wprowadzono zmianę siedziby uprawnionego przez wykreślenie wpisu: MAN Heiztechnik GmbH, Brema, Niemcy i dokonanie wpisu: MAN Heiztechnik GmbH, Hamburg, Niemcy.

**88405** 2006 10 16 A. Wprowadzono zmianę nazwy uprawnionego przez wykreślenie wpisu: MAN Heiztechnik GmbH, Hamburg, Niemcy i dokonanie wpisu: MHG Heiztechnik GmbH, Hamburg, Niemcy.

**88450** 2006 10 16 A. Wprowadzono zmianę uprawnionego przez wykreślenie wpisu: BUDREX Spółka Cywilna Burdach Stefan, Grabowski Krzysztof, Toruń, Polska i dokonanie wpisu: K. Grabowski, S. Burdach „BUDREX” Spółka jawna, Toruń, Polska.

**88450** 2006 10 16 A. Wprowadzono zmianę uprawnionego przez wykreślenie wpisu: K. Grabowski, S. Burdach „BUDREX” Spółka jawna, Toruń, Polska i dokonanie wpisu: S. Burdach „BUDREX” Spółka jawna, Toruń, Polska.

**88450** 2006 10 16 A. Wprowadzono zmianę uprawnionego przez wykreślenie wpisu: S. Burdach „BUDREX” Spółka jawna, Toruń, Polska i dokonanie wpisu: BUDREX PARO SP Z O.O. – SPÓŁKA JAWNA, Toruń, Polska.

**88889** 2006 10 03 A. Wprowadzono zmianę nazwy uprawnionego przez wykreślenie wpisu: Wilson Sporting Goods GmbH, Gräfelting, Niemcy i dokonanie wpisu: AMER SPORTS DEUTSCHLAND GmbH, Gräfelting, Niemcy.

**88889** 2006 10 03 A. Wprowadzono zmianę siedziby uprawnionego przez wykreślenie wpisu: AMER SPORTS DEUTSCHLAND GmbH, Gräfelting, Niemcy i dokonanie wpisu: AMER SPORTS DEUTSCHLAND GmbH, Neuried, Niemcy.

**89761** 2006 10 02 A. Wprowadzono zmianę uprawnionego przez wykreślenie wpisu: Victoria's Secret Stores, Inc., Reynoldsburg, Stany Zjednoczone Ameryki i dokonanie wpisu: VICTORIA'S SECRET STORES, LLC, Reynoldsburg, Stany Zjednoczone Ameryki.

**89761** 2006 10 02 A. Wprowadzono zmianę uprawnionego przez wykreślenie wpisu: VICTORIA'S SECRET STORES, LLC, Reynoldsburg, Stany Zjednoczone Ameryki i dokonanie wpisu: VICTORIA'S SECRET STORES BRAND MANAGEMENT, INC, Reynoldsburg, Stany Zjednoczone Ameryki.

**90847** 2006 10 25 A. Wprowadzono zmianę uprawnionego przez wykreślenie wpisu: Uponor Oyj, Vantaa, Finlandia i dokonanie wpisu: Indoor Group Oy, Lahti, Finlandia.

**91111** 2006 10 17 A. Wprowadzono zmianę nazwy i siedziby uprawnionego przez wykreślenie wpisu: Zakład Stolarski Marchewka Stanisław, Kąty Wrocławskie, Polska i dokonanie wpisu: MARCHEWKA SCHODY Z DREWNA Stanisław Marchewka, Piotrowice, Polska 930025158.

**91491** 2006 10 26 D. Dokonano wpisu: Zawiadomieniem o zajęciu z dnia 5 października 2005 r. Nr 420000-WEG-3150-AK-337, 333, 377, 429, 481, 542, 582, 652/05/PK, doręczonym Urzędowi Patentowemu RP w dniu 11 października 2005 r., Dyrektor Izby Celnej w Szczecinie dokonał zajęcia prawa ochronnego na znak towarowy R-91491.

**91820** 2006 10 02 A. Wprowadzono zmianę uprawnionego przez wykreślenie wpisu: VICTORIA'S SECRET STORES Inc., Reynoldsburg, Stany Zjednoczone Ameryki i dokonanie wpisu: VICTORIA'S SECRET STORES, LLC, Reynoldsburg, Stany Zjednoczone Ameryki.

**91820** 2006 10 02 A. Wprowadzono zmianę uprawnionego przez wykreślenie wpisu: VICTORIA'S SECRET STORES, LLC, Reynoldsburg, Stany Zjednoczone Ameryki i dokonanie wpisu: VICTORIA'S SECRET STORES BRAND MANAGEMENT, INC, Reynoldsburg, Stany Zjednoczone Ameryki.

**91859** 2006 10 02 A. Wprowadzono zmianę uprawnionego przez wykreślenie wpisu: Przedsiębiorstwo Państwowe Chłodnia „ARKTA” w Bydgoszczy, Bydgoszcz, Polska i dokonanie wpisu: AUGUSTO SPÓŁKA AKCYJNA, Kalisz, Polska.

**91859** 2006 10 02 A. Wprowadzono zmianę siedziby uprawnionego przez wykreślenie wpisu: AUGUSTO SPÓŁKA AKCYJNA, Kalisz, Polska i dokonanie wpisu: AUGUSTO SPÓŁKA AKCYJNA, Bydgoszcz, Polska.

**91859** 2006 10 02 A. Wprowadzono zmianę nazwy uprawnionego przez wykreślenie wpisu: AUGUSTO SPÓŁKA AKCYJNA, Bydgoszcz, Polska i dokonanie wpisu: „ARKTA” SPÓŁKA AKCYJNA, Bydgoszcz, Polska 250822429.

**91859** 2006 10 02 A. Wprowadzono zmianę uprawnionego przez wykreślenie wpisu: „ARKTA” SPÓŁKA AKCYJNA, Bydgoszcz, Polska 250822429 i dokonanie wpisu: FIRMA HANDLOWA „JAGO” SPÓŁKA AKCYJNA, Krzeszowice, Polska 350026280.

**91860** 2006 10 02 A. Wprowadzono zmianę uprawnionego przez wykreślenie wpisu: Przedsiębiorstwo Państwowe Chłodnia „ARKTA” w Bydgoszczy, Bydgoszcz, Polska i dokonanie wpisu: AUGUSTO SPÓŁKA AKCYJNA, Kalisz, Polska.

**91860** 2006 10 02 A. Wprowadzono zmianę siedziby uprawnionego przez wykreślenie wpisu: AUGUSTO SPÓŁKA AKCYJNA, Kalisz, Polska i dokonanie wpisu: AUGUSTO SPÓŁKA AKCYJNA, Bydgoszcz, Polska.

**91860** 2006 10 02 A. Wprowadzono zmianę nazwy uprawnionego przez wykreślenie wpisu: AUGUSTO SPÓŁKA AKCYJNA, Bydgoszcz, Polska i dokonanie wpisu: „ARKTA” SPÓŁKA AKCYJNA, Bydgoszcz, Polska 250822429.

**91860** 2006 10 02 A. Wprowadzono zmianę uprawnionego przez wykreślenie wpisu: „ARKTA” SPÓŁKA AKCYJNA, Bydgoszcz, Polska 250822429 i dokonanie wpisu: FIRMA HANDLOWA „JAGO” SPÓŁKA AKCYJNA, Krzeszowice, Polska 350026280.

**92201** 2006 10 12 A. Wprowadzono zmianę nazwy uprawnionego przez wykreślenie wpisu: Amersham Health AS, Oslo, Norwegia i dokonanie wpisu: GE Healthcare AS, Oslo, Norwegia.

**92251** 2006 10 05 A. Wprowadzono zmianę uprawnionego przez wykreślenie wpisu: Pfizer Health AB, Stockholm, Szwecja i dokonanie wpisu: HEALON AB, Uppsala, Szwecja.

**92251** 2006 10 05 A. Wprowadzono zmianę nazwy uprawnionego przez wykreślenie wpisu: HEALON AB, Uppsala, Szwecja i dokonanie wpisu: Advanced Medical Optics Uppsala AB, Uppsala, Szwecja.

**92552** 2006 10 03 A. Wprowadzono zmianę siedziby uprawnionego przez wykreślenie wpisu: PHARMACIA & UPJOHN COMPANY, Kalamazoo, Stany Zjednoczone Ameryki i dokonanie wpisu: PHARMACIA & UPJOHN COMPANY, Peapack, Stany Zjednoczone Ameryki.

**92552** 2006 10 03 A. Wprowadzono zmianę uprawnionego przez wykreślenie wpisu: PHARMACIA & UPJOHN COMPANY, Peapack, Stany Zjednoczone Ameryki i dokonanie wpisu: PHARMACIA & UPJOHN COMPANY LLC, Peapack, Stany Zjednoczone Ameryki.

**92846** 2006 10 03 A. Wprowadzono zmianę uprawnionego przez wykreślenie wpisu: Sankyo Pharma GmbH, Monachium,

Niemcy i dokonanie wpisu: CROSSPHARMA LTD, Belfast, Wielka Brytania.

**95533** 2006 10 03 A. Wprowadzono zmianę siedziby uprawnionego przez wykreślenie wpisu: Elpatronic AG, Zug, Szwajcaria i dokonanie wpisu: ELPATRONIC AG, Bergdietikon, Szwajcaria.

**95630** 2006 10 26 A. Wprowadzono zmianę uprawnionego przez wykreślenie wpisu: Quaker Oats Limited, Southall, Wielka Brytania i dokonanie wpisu: Quaker Cereals Limited, Theale, Reading, Wielka Brytania.

**95630** 2006 10 26 A. Wprowadzono zmianę uprawnionego przez wykreślenie wpisu: Quaker Cereals Limited, Theale, Reading, Wielka Brytania i dokonanie wpisu: PepsiCo Holdings, Richmond, Surrey, Wielka Brytania.

**95630** 2006 10 26 A. Wprowadzono zmianę uprawnionego przez wykreślenie wpisu: PepsiCo Holdings, Richmond, Surrey, Wielka Brytania i dokonanie wpisu: PepsiCo Inc, Purchase, Stany Zjednoczone Ameryki.

**95648** 2006 10 26 A. Wprowadzono zmianę uprawnionego przez wykreślenie wpisu: Quaker Oats Limited, Southall, Wielka Brytania i dokonanie wpisu: Quaker Cereals Limited, Theale, Reading, Wielka Brytania.

**95648** 2006 10 26 A. Wprowadzono zmianę uprawnionego przez wykreślenie wpisu: Quaker Cereals Limited, Theale, Reading, Wielka Brytania i dokonanie wpisu: PepsiCo Holdings, Richmond, Surrey, Wielka Brytania.

**95648** 2006 10 26 A. Wprowadzono zmianę uprawnionego przez wykreślenie wpisu: PepsiCo Holdings, Richmond, Surrey, Wielka Brytania i dokonanie wpisu: PepsiCo Inc, Purchase, Stany Zjednoczone Ameryki.

**95649** 2006 10 26 A. Wprowadzono zmianę uprawnionego przez wykreślenie wpisu: Quaker Oats Limited, Southall, Wielka Brytania i dokonanie wpisu: Quaker Cereals Limited, Theale, Reading, Wielka Brytania.

**95649** 2006 10 26 A. Wprowadzono zmianę uprawnionego przez wykreślenie wpisu: Quaker Cereals Limited, Theale, Reading, Wielka Brytania i dokonanie wpisu: PepsiCo Holdings, Richmond, Surrey, Wielka Brytania.

**95649** 2006 10 26 A. Wprowadzono zmianę uprawnionego przez wykreślenie wpisu: PepsiCo Holdings, Richmond, Surrey, Wielka Brytania i dokonanie wpisu: PepsiCo Inc, Purchase, Stany Zjednoczone Ameryki.

**96200** 2006 10 02 A. Wprowadzono zmianę uprawnionego przez wykreślenie wpisu: Arla Foods a/s, Viby J, Dania i dokonanie wpisu: CREMO INGREDIENTS A/S, Glamsbjerg, Dania.

**96636** 2006 10 02 A. Wprowadzono zmianę uprawnionego przez wykreślenie wpisu: Przedsiębiorstwo Państwowe Chłodnia ARKTA w Bydgoszczy, Bydgoszcz, Polska i dokonanie wpisu: AUGUSTO SPÓŁKA AKCYJNA, Kalisz, Polska.

**96636** 2006 10 02 A. Wprowadzono zmianę siedziby uprawnionego przez wykreślenie wpisu: AUGUSTO SPÓŁKA AKCYJNA, Kalisz, Polska i dokonanie wpisu: AUGUSTO SPÓŁKA AKCYJNA, Bydgoszcz, Polska.

**96636** 2006 10 02 A. Wprowadzono zmianę nazwy uprawnionego przez wykreślenie wpisu: AUGUSTO SPÓŁKA AKCYJNA, Bydgoszcz, Polska i dokonanie wpisu: „ARKTA” SPÓŁKA AKCYJNA, Bydgoszcz, Polska 250822429.

**96636** 2006 10 02 A. Wprowadzono zmianę uprawnionego przez wykreślenie wpisu: „ARKTA” SPÓŁKA AKCYJNA, Bydgoszcz, Polska 250822429 i dokonanie wpisu: FIRMA HANDLOWA „JAGO” SPÓŁKA AKCYJNA, Krzeszowice, Polska 350026280.

**96637** 2006 10 02 A. Wprowadzono zmianę uprawnionego przez wykreślenie wpisu: Przedsiębiorstwo Państwowe Chłodnia

ARKTA w Bydgoszczy, Bydgoszcz, Polska i dokonanie wpisu: AUGUSTO SPÓŁKA AKCYJNA, Kalisz, Polska.

**96637** 2006 10 02 A. Wprowadzono zmianę siedziby uprawnionego przez wykreślenie wpisu: AUGUSTO SPÓŁKA AKCYJNA, Kalisz, Polska i dokonanie wpisu: AUGUSTO SPÓŁKA AKCYJNA, Bydgoszcz, Polska.

**96637** 2006 10 02 A. Wprowadzono zmianę nazwy uprawnionego przez wykreślenie wpisu: AUGUSTO SPÓŁKA AKCYJNA, Bydgoszcz, Polska i dokonanie wpisu: „ARKTA” SPÓŁKA AKCYJNA, Bydgoszcz, Polska 250822429.

**96637** 2006 10 02 A. Wprowadzono zmianę uprawnionego przez wykreślenie wpisu: „ARKTA” SPÓŁKA AKCYJNA, Bydgoszcz, Polska 250822429 i dokonanie wpisu: FIRMA HANDLOWA „JAGO” SPÓŁKA AKCYJNA, Krzeszowice, Polska 350026280.

**96638** 2006 10 02 A. Wprowadzono zmianę uprawnionego przez wykreślenie wpisu: Przedsiębiorstwo Państwowe Chłodnia ARKTA w Bydgoszczy, Bydgoszcz, Polska i dokonanie wpisu: AUGUSTO SPÓŁKA AKCYJNA, Kalisz, Polska.

**96638** 2006 10 02 A. Wprowadzono zmianę siedziby uprawnionego przez wykreślenie wpisu: AUGUSTO SPÓŁKA AKCYJNA, Kalisz, Polska i dokonanie wpisu: AUGUSTO SPÓŁKA AKCYJNA, Bydgoszcz, Polska.

**96638** 2006 10 02 A. Wprowadzono zmianę nazwy uprawnionego przez wykreślenie wpisu: AUGUSTO SPÓŁKA AKCYJNA, Bydgoszcz, Polska i dokonanie wpisu: „ARKTA” SPÓŁKA AKCYJNA, Bydgoszcz, Polska 250822429.

**96638** 2006 10 02 A. Wprowadzono zmianę uprawnionego przez wykreślenie wpisu: „ARKTA” SPÓŁKA AKCYJNA, Bydgoszcz, Polska 250822429 i dokonanie wpisu: FIRMA HANDLOWA „JAGO” SPÓŁKA AKCYJNA, Krzeszowice, Polska 350026280.

**97346** 2006 10 02 A. Wprowadzono zmianę uprawnionego przez wykreślenie wpisu: Przedsiębiorstwo Państwowe Chłodnia ARKTA w Bydgoszczy, Bydgoszcz, Polska i dokonanie wpisu: AUGUSTO SPÓŁKA AKCYJNA, Kalisz, Polska.

**97346** 2006 10 02 A. Wprowadzono zmianę siedziby uprawnionego przez wykreślenie wpisu: AUGUSTO SPÓŁKA AKCYJNA, Kalisz, Polska i dokonanie wpisu: AUGUSTO SPÓŁKA AKCYJNA, Bydgoszcz, Polska.

**97346** 2006 10 02 A. Wprowadzono zmianę nazwy uprawnionego przez wykreślenie wpisu: AUGUSTO SPÓŁKA AKCYJNA, Bydgoszcz, Polska i dokonanie wpisu: „ARKTA” SPÓŁKA AKCYJNA, Bydgoszcz, Polska 250822429.

**97346** 2006 10 02 A. Wprowadzono zmianę uprawnionego przez wykreślenie wpisu: „ARKTA” SPÓŁKA AKCYJNA, Bydgoszcz, Polska 250822429 i dokonanie wpisu: FIRMA HANDLOWA „JAGO” SPÓŁKA AKCYJNA, Krzeszowice, Polska 350026280.

**98371** 2006 10 05 A. Wprowadzono zmianę siedziby uprawnionego przez wykreślenie wpisu: SabreMark Limited Partnership, Fort Worth, Stany Zjednoczone Ameryki i dokonanie wpisu: SabreMark Limited Partnership, Southlake, Stany Zjednoczone Ameryki.

**99422** 2006 10 30 A. Wprowadzono zmianę uprawnionego przez wykreślenie wpisu: Reebok International Limited, Lancaster, Wielka Brytania i dokonanie wpisu: Reebok Sports Limited, Lancaster, Wielka Brytania.

**99903** 2006 10 02 A. Wprowadzono zmianę uprawnionego przez wykreślenie wpisu: Przedsiębiorstwo Państwowe Chłodnia ARKTA w Bydgoszczy, Bydgoszcz, Polska i dokonanie wpisu: AUGUSTO SPÓŁKA AKCYJNA, Kalisz, Polska.

**99903** 2006 10 02 A. Wprowadzono zmianę siedziby uprawnionego przez wykreślenie wpisu: AUGUSTO SPÓŁKA AKCYJNA, Kalisz, Polska i dokonanie wpisu: AUGUSTO SPÓŁKA AKCYJNA, Bydgoszcz, Polska.

**99903** 2006 10 02 A. Wprowadzono zmianę nazwy uprawnionego przez wykreślenie wpisu: AUGUSTO SPÓŁKA AKCYJNA, Bydgoszcz, Polska i dokonanie wpisu: „ARKTA” SPÓŁKA AKCYJNA, Bydgoszcz, Polska 250822429.

**99903** 2006 10 02 A. Wprowadzono zmianę uprawnionego przez wykreślenie wpisu: „ARKTA” SPÓŁKA AKCYJNA, Bydgoszcz, Polska 250822429 i dokonanie wpisu: FIRMA HANDLOWA „JAGO” SPÓŁKA AKCYJNA, Krzeszowice, Polska 350026280.

**100232** 2006 10 02 A. Wprowadzono zmianę uprawnionego przez wykreślenie wpisu: V SECRET CATALOGUE, Inc., Wilmington, Stany Zjednoczone Ameryki i dokonanie wpisu: VICTORIA'S SECRET STORES BRAND MANAGEMENT, INC, Reynoldsburg, Stany Zjednoczone Ameryki.

**100501** 2006 10 12 A. Wprowadzono zmianę uprawnionego przez wykreślenie wpisu: AMERICA ONLINE, INC. (a Delaware corporation), Dulles, Stany Zjednoczone Ameryki i dokonanie wpisu: AOL LLC, Dulles, Stany Zjednoczone Ameryki.

**100842** 2006 10 02 A. Wprowadzono zmianę uprawnionego przez wykreślenie wpisu: Wytwórnia Kosmetyków BIELEND Barbara Bielenda, Cholerzyn, Polska i dokonanie wpisu: BIELEND KOSMETYKI NAURALNE SPÓŁKA Z OGRANICZONĄ ODPOWIEDZIALNOŚCIĄ, Kraków, Polska 356357380.

**102113** 2006 10 02 A. Wprowadzono zmianę uprawnionego przez wykreślenie wpisu: Wytwórnia Kosmetyków BIELEND Barbara Bielenda, Cholerzyn, Polska i dokonanie wpisu: BIELEND KOSMETYKI NAURALNE SPÓŁKA Z OGRANICZONĄ ODPOWIEDZIALNOŚCIĄ, Kraków, Polska 356357380.

**102161** 2006 10 12 A,B. Wprowadzono zmianę przez wykreślenie wpisu: A. Bar Piccolo Tomasiak Spółka Jawna, Poznań, Polska i B. Na podstawie porozumienia z dnia 20 maja 2003 r. ustanowiono wspólne prawo ochronne.

**102679** 2006 10 26 D. Dokonano wpisu: Zawiadomieniem o zajęciu z dnia 5 października 2005 r. Nr 420000-WEG-3150-AK-337, 333, 377, 429, 481, 542, 582, 652/05/PK, doręczonym Urzędowi Patentowemu RP w dniu 11 października 2005 r., Dyrektor Izby Celnej w Szczecinie dokonał zajęcia prawa ochronnego na znak towarowy R-102679.

**102738** 2006 10 26 D. Dokonano wpisu: Zawiadomieniem o zajęciu z dnia 5 października 2005 r. Nr 420000-WEG-3150-AK-337, 333, 377, 429, 481, 542, 582, 652/05/PK, doręczonym Urzędowi Patentowemu RP w dniu 11 października 2005 r., Dyrektor Izby Celnej w Szczecinie dokonał zajęcia prawa ochronnego na znak towarowy R-102738.

**103052** 2006 10 09 A. Wprowadzono zmianę uprawnionego przez wykreślenie wpisu: Strąk Ryszard, Szymor Krzysztof, Prędotą Andrzej ALBUD S.C., Nowe Lipiny, Polska i dokonanie wpisu: ALBUD Ryszard Strąk Spółka jawna, Wołomin, Polska 125-00-16-497 010134023.

**103303** 2006 10 26 D. Dokonano wpisu: Zawiadomieniem o zajęciu z dnia 5 października 2005 r. Nr 420000-WEG-3150-AK-337, 333, 377, 429, 481, 542, 582, 652/05/PK, doręczonym Urzędowi Patentowemu RP w dniu 11 października 2005 r., Dyrektor Izby Celnej w Szczecinie dokonał zajęcia prawa ochronnego na znak towarowy R-103303.

**103908** 2006 10 26 A. Wprowadzono zmianę siedziby uprawnionego przez wykreślenie wpisu: Time Warner Entertainment Company, L.P.;, Nowy Jork, Stany Zjednoczone Ameryki i dokonanie wpisu: Time Warner Entertainment Company, L.P., Stamford, Stany Zjednoczone Ameryki.

**103908** 2006 10 26 A. Wprowadzono zmianę uprawnionego przez wykreślenie wpisu: Time Warner Entertainment Company, L.P.;, Stamford, Stany Zjednoczone Ameryki i dokonanie wpisu: Warner Communications Inc., Nowy Jork, Stany Zjednoczone Ameryki.

**103908** 2006 10 26 A. Wprowadzono zmianę uprawnionego przez wykreślenie wpisu: Warner Communications Inc., Nowy Jork, Stany Zjednoczone Ameryki i dokonanie wpisu: Warner Bros. Entertainment Inc., Burbank, Stany Zjednoczone Ameryki.

**104755** 2006 10 10 A. Wprowadzono zmianę nazwy i siedziby uprawnionego przez wykreślenie wpisu: Canstar Sports Inc.;, Ville Mont-Royal, Kanada i dokonanie wpisu: BAUER INC., Toronto, Kanada.

**104755** 2006 10 10 A. Wprowadzono zmianę nazwy uprawnionego przez wykreślenie wpisu: BAUER INC., Toronto, Kanada i dokonanie wpisu: BAUER NIKE HOCKEY INC., Toronto, Kanada.

**104755** 2006 10 10 A. Wprowadzono zmianę uprawnionego przez wykreślenie wpisu: BAUER INIKE HOCKEY NC., Toronto, Kanada i dokonanie wpisu: NIKE INTERNATIONAL LTD., Beaverton, Stany Zjednoczone Ameryki.

**105200** 2006 10 10 A. Wprowadzono zmianę uprawnionego przez wykreślenie wpisu: Paramount Pictures (a Delaware corporation), Los Angeles, Stany Zjednoczone Ameryki i dokonanie wpisu: CBS Studios Inc., Nowy Jork, Stany Zjednoczone Ameryki.

**105698** 2006 10 02 A. Wprowadzono zmianę nazwy uprawnionego przez wykreślenie wpisu: The Upjohn Company, Kalamazoo, Stany Zjednoczone Ameryki i dokonanie wpisu: PHARMACIA & UPJOHN COMPANY, Kalamazoo, Stany Zjednoczone Ameryki.

**105698** 2006 10 02 A. Wprowadzono zmianę siedziby uprawnionego przez wykreślenie wpisu: PHARMACIA & UPJOHN COMPANY, Kalamazoo, Stany Zjednoczone Ameryki i dokonanie wpisu: PHARMACIA & UPJOHN COMPANY, Peapack, Stany Zjednoczone Ameryki.

**105698** 2006 10 02 A. Wprowadzono zmianę uprawnionego przez wykreślenie wpisu: PHARMACIA & UPJOHN COMPANY, Peapack, Stany Zjednoczone Ameryki i dokonanie wpisu: PHARMACIA & UPJOHN COMPANY LLC, Peapack, Stany Zjednoczone Ameryki.

**105713** 2006 10 05 A. Wprowadzono zmianę uprawnionego przez wykreślenie wpisu: AARDO PrzedsiębiorstwoPrzetwórstwa Mięsnego Spółka z o.o., Orzesze, Polska i dokonanie wpisu: ROLNIK Sp. z o.o., Mikołów, Polska.

**105769** 2006 10 25 A. Wprowadzono zmianę nazwy uprawnionego przez wykreślenie wpisu: Towarzystwo Ubezpieczeń na Życie „Warta Vita” S.A., Warszawa, Polska i dokonanie wpisu: Towarzystwo Ubezpieczeń na Życie „WARTA” S.A., Warszawa, Polska.

**106231** 2006 10 02 A. Wprowadzono zmianę siedziby uprawnionego przez wykreślenie wpisu: Studex Corporation ;, Harbor City, Stany Zjednoczone Ameryki i dokonanie wpisu: STUDEX CORPORATION, Gardena, Stany Zjednoczone Ameryki.

**106445** 2006 10 31 A. Wprowadzono zmianę nazwy i siedziby uprawnionego przez wykreślenie wpisu: ELEKTROMIS Dom Inwestycyjny Spółka z o.o., Poznań, Polska i dokonanie wpisu: „STADNINA KONI ARABSKICH SOWINIEC” Spółka z o.o., Sowiniec, Polska 630311956.

**106445** 2006 10 31 A. Wprowadzono zmianę nazwy uprawnionego przez wykreślenie wpisu: „STADNINA KONI ARABSKICH SOWINIEC” Spółka z o.o., Sowiniec, Polska 630311956 i dokonanie wpisu: „SOWINIEC” Spółka z o.o., Sowiniec, Polska 630311956.

**107105** 2006 10 09 A. Wprowadzono zmianę uprawnionego przez wykreślenie wpisu: Gandecki Wojciech, Berski Sylwester Zakład Stolarski GiB, Kępno, Polska i dokonanie wpisu: „GIB” Meble Gandecki i Berski Spółka Jawna, Mianowice, Polska 250029406.

**108115** 2006 10 02 A. Wprowadzono zmianę uprawnionego przez wykreślenie wpisu: Cooper Industries Inc.;, Houston, Stany Zjednoczone Ameryki i dokonanie wpisu: COOPER INDUSTRIES., LLC (a Delaware corporation), Houston, Stany Zjednoczone Ameryki.

**108115** 2006 10 02 A. Wprowadzono zmianę uprawnionego przez wykreślenie wpisu: COOPER INDUSTRIES., LLC (a Delaware

corporation), Houston, Stany Zjednoczone Ameryki i dokonanie wpisu: COOPER BRANDS INC., Houston, Stany Zjednoczone Ameryki.

**108119** 2006 10 03 A. Wprowadzono zmianę uprawnionego przez wykreślenie wpisu: Henkel Kommanditgesellschaft auf Aktien, Düsseldorf, Niemcy i dokonanie wpisu: Ecolab GmbH & Co. OHG, Düsseldorf, Niemcy.

**108245** 2006 10 03 A. Wprowadzono zmianę uprawnionego przez wykreślenie wpisu: Henkel Kommanditgesellschaft auf Aktien, Düsseldorf, Niemcy i dokonanie wpisu: Ecolab GmbH & Co. OHG, Düsseldorf, Niemcy.

**109297** 2006 10 12 A. Wprowadzono zmianę uprawnionego przez wykreślenie wpisu: COOPER INDUSTRIES, INC., Houston, Stany Zjednoczone Ameryki i dokonanie wpisu: COOPER INDUSTRIES LLC, Houston, Stany Zjednoczone Ameryki.

**109443** 2006 10 16 D. Dokonano wpisu: Zgodnie z umową z dnia 05 lipca 2006 r., Urząd dokonuje wpisu zastawu zwykłego w rejestrze znaków towarowych na prawie ochronnym przedmiotowego znaku towarowego na rzecz Deutsche Bank Aktiengesellschaft, London Branch, Wielka Brytania.

**109653** 2006 10 05 A. Wprowadzono zmianę siedziby uprawnionego przez wykreślenie wpisu: The Nasdaq Stock Market, Inc., Washington, Stany Zjednoczone Ameryki i dokonanie wpisu: The Nasdaq Stock Market, Inc., Nowy Jork, Stany Zjednoczone Ameryki.

**109656** 2006 10 26 B. Wprowadzono zmianę przez wykreślenie całego wykazu towarów i wszystkich klas towarowych: produkty chemiczne do celów przemysłowych, naukowych, fotograficznych, rolnych, ogrodniczych i leśnych; nawozy (naturalne i sztuczne), nieprzetworzone żywice syntetyczne, nieprzetworzone tworzywa sztuczne; środki do gaszenia ognia; środki do hartowania i preparaty do odpuszczania i lutowania metali; produkty chemiczne do konserwowania żywności; garbniki; kleje (spoiwa) do celów przemysłowych; farby, pokosty, lakiery; środki przeciwkorozyjne i środki do konserwacji drewna; barwniki; bejce i zaprawy farbierskie; żywice naturalne; metale w postaci folii i proszków dla malarzy, dekoratorów, drukarzy i artystów; środki wybielające, substancje stosowane w praniu; środki do czyszczenia, polerowania, odtłuszczenia i nabłyszczenia oraz środki ściernie; mydła; produkty perfumeryjne, olejki eteryczne, kosmetyki, środki do mycia i pielęgnacji włosów; środki do czyszczenia i pielęgnacji zębów; produkty farmaceutyczne, weterynaryjne i sanitarne; substancje dietetyczne do celów leczniczych; żywność dla niemowląt; plastry, materiały opatrunkowe; materiały do plombowania zębów, masy odciskowe do celów dentystycznych; środki odkażające; środki do zwalczania szkodników i robactwa; fungicydy, herbicydy; narzędzia i przyrządy (ręcznie sterowane); łyżki, widelce, wyroby nożownicze; broń biała; ostrza (maszynki do golenia); urządzenia i przyrządy: naukowe, nawigacyjne, geodezyjne, elektryczne, fotograficzne, kinematograficzne, optyczne, do ważenia, pomiarowe, sygnalizacyjne, kontrolne, ratownicze, do celów dydaktycznych; urządzenia do nagrywania, transmisji, odtwarzania dźwięku i/lub obrazu; magnetyczne nośniki danych, płyty (dyski) z nagraniami; automaty sprzedające i mechanizmy do urządzeń uruchamianych przez wrzucenie monety lub żetonu; kasy sklepowe, maszyny liczące, komputery, oprogramowanie komputerowe i sprzęt przetwarzający dane; urządzenia do gaszenia ognia; urządzenia i sprzęt do oświetlania, ogrzewania, wytwarzania pary, gotowania, chłodzenia, suszenia, wentylacji, zasilania wodą i do celów sanitarnych; metale szlachetne i ich stopy, wyroby z metali szlachetnych lub pokrywane nimi, nie ujęte w innych klasach; wyroby jubilerskie i biżuteria, kamienie szlachetne; zegary i zegarki, instrumenty zegarmistrzowskie i chronometryczne; papier, tektura i wyroby z tych materiałów, nie ujęte w innych klasach; druki; dzienniki, czasopisma, książki; publikacje; programy komputerowe; materiały introligatorskie; materiały fotograficzne; materiały piśmienne i papeteria; kleje do materiałów piśmiennych i papeterii lub do

celów domowych; sprzęt dla artystów, pędzle malarskie; artykuły biurowe; maszyny do pisania i sprzęt biurowy (z wyjątkiem mebli); materiały szkoleniowe i instruktażowe (z wyjątkiem aparatów); materiały z tworzyw sztucznych do pakowania (nie ujęte w innych klasach); karty do gry; czcionki drukarskie, klisze drukarskie, matryce (nie tylko ręczne); skóra i imitacje skóry, wyroby z tych materiałów, nie ujęte w innych klasach; skóry zwierzęce, skóry surowe; kufry, walizki, torby bagażowe i torby podróżne; parasole i parasolki przeciwsłoneczne, parasole (duże) i laski; bicze, uprząże i siodła, wyroby rymarskie; meble, lustra, ramy do obrazów; wyroby (nie ujęte w innych klasach) z drewna, korka, trzciny, sitowia, wikliny, rogu, kości, kości słoniowej, fiszbinu, szylkretu, muszli, bursztynu, macicy perłowej „sepiolitu, pianki morskiej”, celulozy, namiastek tych materiałów, lub z tworzyw sztucznych; przybory kuchenne i gospodarstwa domowego oraz pojemniki (wykonane nie z metali szlachetnych ani nie pokrywane nimi); grzebienie i gąbki; przybory toaletowe; szczotki i pędzle (z wyjątkiem pędzli malarskich); materiały szczotkarskie; sprzęt do czyszczenia; wiórki stalowe; nieprzerobione lub półprzetworzone szkło (z wyjątkiem szkła stosowanego w budownictwie); wyroby szklane, porcelanowe i fajansowe nie ujęte w innych klasach; kawa, herbata, kakao, cukier, ryż, tapioka, sago, namiastki kawy; mąka i produkty zbożowe, chleb, wyroby cukiernicze i piekarnicze, słodycze, lody; miód, syrop z melasy; drożdże, proszek do pieczenia; sól, musztarda; ocet, sosy; przyprawy; lód; piwo; wody mineralne i gazowane oraz inne napoje bezalkoholowe; napoje owocowe i soki owocowe; syropy i inne produkty do produkcji napojów; usługi w zakresie kart kredytowych; usługi transportowe w zakresie przewożenia i dostarczania towarów; klasy: 1, 2, 3, 5, 8, 9, 11, 14,16,18,20,21,30,32,36,39.

**109783** 2006 10 02 A. Wprowadzono zmianę uprawnionego przez wykreślenie wpisu: Przedsiębiorstwo Państwowe Chłodnia „ARKTA” w Bydgoszczy, Bydgoszcz, Polska i dokonanie wpisu: AUGUSTO SPÓŁKA AKCYJNA, Kalisz, Polska.

**109783** 2006 10 02 A. Wprowadzono zmianę siedziby uprawnionego przez wykreślenie wpisu: AUGUSTO SPÓŁKA AKCYJNA, Kalisz, Polska i dokonanie wpisu: AUGUSTO SPÓŁKA AKCYJNA, Bydgoszcz, Polska.

**109783** 2006 10 02 A. Wprowadzono zmianę nazwy uprawnionego przez wykreślenie wpisu: AUGUSTO SPÓŁKA AKCYJNA, Bydgoszcz, Polska i dokonanie wpisu: „ARKTA” SPÓŁKA AKCYJNA, Bydgoszcz, Polska 250822429.

**109783** 2006 10 02 A. Wprowadzono zmianę uprawnionego przez wykreślenie wpisu: „ARKTA” SPÓŁKA AKCYJNA, Bydgoszcz, Polska 250822429 i dokonanie wpisu: FIRMA HANDLOWA „JAGO” SPÓŁKA AKCYJNA, Krzeszowice, Polska 350026280.

**109790** 2006 10 12 A. Wprowadzono zmianę uprawnionego przez wykreślenie wpisu: AMERICA ONLINE, INC., (a Delaware corporation), Dulles, Stany Zjednoczone Ameryki i dokonanie wpisu: AOL LLC, Dulles, Stany Zjednoczone Ameryki.

**110192** 2006 10 10 A. Wprowadzono zmianę nazwy uprawnionego przez wykreślenie wpisu: Sadia Concordia S/A Industria E Comercio, Coneordia-SC, Brazylia i dokonanie wpisu: Sadia S.A., Concordia-SC, Brazylia.

**110242** 2006 10 03 A. Wprowadzono zmianę nazwy uprawnionego przez wykreślenie wpisu: Miroglio Tessile S.p.A., Alba, Włochy i dokonanie wpisu: MIROGLIO S.p.A., Alba, Włochy.

**110242** 2006 10 03 A. Wprowadzono zmianę uprawnionego przez wykreślenie wpisu: MIROGLIO S.p.A., Alba, Włochy i dokonanie wpisu: GRUPPO MIROGLIO S.p.A., Alba, Włochy.

**110242** 2006 10 03 A. Wprowadzono zmianę nazwy uprawnionego przez wykreślenie wpisu: GRUPPO MIROGLIO S.p.A., Alba, Włochy i dokonanie wpisu: MIROGLIO S.p.A., Alba, Włochy.

**110322** 2006 10 05 A. Wprowadzono zmianę nazwy uprawnionego przez wykreślenie wpisu: Tong Yang Confectionery

Corporation, Seul, Republika Korei i dokonanie wpisu: ORION CORPORATION, Seoul, Republika Korei.

**110323** 2006 10 05 A. Wprowadzono zmianę nazwy uprawnionego przez wykreślenie wpisu: Tong Yang Confectionery Corporation, Seul, Republika Korei i dokonanie wpisu: ORION CORPORATION, Seoul, Republika Korei.

**110332** 2006 10 03 A. Wprowadzono zmianę nazwy uprawnionego przez wykreślenie wpisu: TETRA LAVAL SERVICE GmbH; Hochheim am Main, Niemcy i dokonanie wpisu: Tetra Pak Service GmbH, Hochheim am Main, Niemcy.

**110332** 2006 10 03 A. Wprowadzono zmianę uprawnionego przez wykreślenie wpisu: Tetra Pak Service GmbH; Hochheim am Main, Niemcy i dokonanie wpisu: Tetra Pak Service S.A., Pully/Lausanne, Szwajcaria.

**110385** 2006 10 12 A. Wprowadzono zmianę nazwy uprawnionego przez wykreślenie wpisu: MYSON RADIATORS LIMITED, Gateshead, Wielka Brytania i dokonanie wpisu: Rettig (UK) Limited, Gateshead, Wielka Brytania.

**110653** 2006 10 26 A. Wprowadzono zmianę uprawnionego przez wykreślenie wpisu: World-Wide Sires, Inc., Hanford, Stany Zjednoczone Ameryki i dokonanie wpisu: World-Wide Sires, Ltd., Plain City, Stany Zjednoczone Ameryki.

**110765** 2006 10 13 A. Wprowadzono zmianę siedziby uprawnionego przez wykreślenie wpisu: UNIFRAX Corporation (a Delaware corporation), Cleveland, Stany Zjednoczone Ameryki i dokonanie wpisu: UNIFRAX Corporation (a Delaware corporation), Niagara Falls, Stany Zjednoczone Ameryki.

**110782** 2006 10 13 A. Wprowadzono zmianę siedziby uprawnionego przez wykreślenie wpisu: Fuji Kogyo Co., Ltd., Shizuoka-ken, Japonia i dokonanie wpisu: Fuji Kogyo Co., Ltd., Shizuoka-shi, Japonia.

**110783** 2006 10 13 A. Wprowadzono zmianę siedziby uprawnionego przez wykreślenie wpisu: Fuji Kogyo Co., Ltd., Shizuoka-ken, Japonia i dokonanie wpisu: Fuji Kogyo Co., Ltd., Shizuoka-shi, Japonia.

**110829** 2006 10 03 A. Wprowadzono zmianę siedziby uprawnionego przez wykreślenie wpisu: Nobel Cigars ApS, Soborg, Dania i dokonanie wpisu: Nobel Cigars ApS, Højbjerg, Dania.

**111104** 2006 10 05 A. Wprowadzono zmianę uprawnionego przez wykreślenie wpisu: AARDO Przedsiębiorstwo Przetwórstwa Mięsnego Spółka z o.o., Orzesze, Polska i dokonanie wpisu: ROLNIK Sp. z o.o., Mikołów, Polska.

**111210** 2006 10 12 A. Wprowadzono zmianę uprawnionego przez wykreślenie wpisu: The McGraw-Hill Companies, Inc., Nowy Jork, Stany Zjednoczone Ameryki i dokonanie wpisu: Vendome Group LLC, New York, Stany Zjednoczone Ameryki.

**111226** 2006 10 03 A. Wprowadzono zmianę nazwy uprawnionego przez wykreślenie wpisu: PLIVA, farmaceutska, kemijska, prehrambena i kozmeticka industrija, dionicko drustvo;, Zagrzeb, Chorwacja i dokonanie wpisu: PLIVA, farmaceutika industrija, dionicko drustvo, Zagrzeb, Chorwacja.

**111226** 2006 10 03 A. Wprowadzono zmianę nazwy uprawnionego przez wykreślenie wpisu: PLIVA, farmaceutika industrija, dionicko drustvo, Zagrzeb, Chorwacja i dokonanie wpisu: PLIVA farmaceutika, dionicko drustvo (skrótowa nazwa spółki PLIVA, d.d.), Zagrzeb, Chorwacja.

**111226** 2006 10 03 A. Wprowadzono zmianę nazwy uprawnionego przez wykreślenie wpisu: PLIVA farmaceutika, dionicko drustvo (skrótowa nazwa spółki PLIVA, d.d.), Zagrzeb, Chorwacja i dokonanie wpisu: PLIVA HRVATSKA d.o.o.; Zagrzeb, Chorwacja.

**112123** 2006 10 10 A. Wprowadzono zmianę uprawnionego przez wykreślenie wpisu: Söhnlein Rheingold Kommanditgesellschaft;, Wiesbaden, Niemcy i dokonanie wpisu: Söhnlein Rheingold Sektkellerei GmbH, Wiesbaden, Niemcy.

**112125** 2006 10 26 A. Wprowadzono zmianę uprawnionego przez wykreślenie wpisu: Żur Tadeusz, Żur Piotr Firma PHU „TAPI”, Jordanów, Polska 375001120 i dokonanie wpisu: TAPI Tadeusz Żur i Piotr Żur Spółka Jawna, Jordanów, Polska 35656405.

**112381** 2006 10 26 D. Dokonano wpisu: Zawiadomieniem o zajęciu z dnia 5 października 2005 r. Nr 420000-WEG-3150-AK-337, 333, 377, 429, 481, 542, 582, 652/05/PK, doręczonym Urzędowi Patentowemu RP w dniu 11 października 2005 r., Dyrektor Izby Celnej w Szczecinie dokonał zajęcia prawa ochronnego na znak towarowy R-112381.

**112558** 2006 10 05 A. Wprowadzono zmianę uprawnionego przez wykreślenie wpisu: RODAN SYSTEM Spółka z o.o., Warszawa, Polska i dokonanie wpisu: „RODAN SYSTEMS” SPÓŁKA AKCYJNA, Warszawa, Polska.

**112559** 2006 10 05 A. Wprowadzono zmianę uprawnionego przez wykreślenie wpisu: Rodan-System Spółka z o.o., Warszawa, Polska i dokonanie wpisu: „RODAN SYSTEMS” SPÓŁKA AKCYJNA, Warszawa, Polska.

**112985** 2006 10 25 A. Wprowadzono zmianę uprawnionego przez wykreślenie wpisu: Tyc Wiktor Zamrażalnia Owoców i Warzyw, Ociąż, Polska i dokonanie wpisu: „Zamrażalnia Owoców i Warzyw Wiktor Tyc” Spółka z o.o., Kościszów, Polska.

**113049** 2006 10 12 A. Wprowadzono zmianę uprawnionego przez wykreślenie wpisu: COOPER INDUSTRIES, INC., Houston, Stany Zjednoczone Ameryki i dokonanie wpisu: COOPER INDUSTRIES, LLC, Houston, Stany Zjednoczone Ameryki.

**113260** 2006 10 03 A. Wprowadzono zmianę uprawnionego przez wykreślenie wpisu: SD PACK PLAST INTERNATIONAL Spółka z o.o., Piaseczno, Polska i dokonanie wpisu: SARANTIS POLSKA S.A., Piaseczno, Polska.

**113317** 2006 10 12 A. Wprowadzono zmianę nazwy uprawnionego przez wykreślenie wpisu: Bundy International Limited, Abingdon, Wielka Brytania i dokonanie wpisu: TI Group Automotive Systems Limited, Oxford OX4 250, Wielka Brytania.

**113404** 2006 10 10 A. Wprowadzono zmianę nazwy uprawnionego przez wykreślenie wpisu: DuPont Dow Elastomers L.L.C., Wilmington, Stany Zjednoczone Ameryki i dokonanie wpisu: DuPont Performance Elastomers L.L.C., Wilmington, Stany Zjednoczone Ameryki.

**113892** 2006 10 25 A. Wprowadzono zmianę uprawnionego przez wykreślenie wpisu: Grzyb Teresa Zakład Produkcyjno-Usługowo-Handlowy TAZ, Poraj, Polska i dokonanie wpisu: Zakład Produkcyjno-Usługowo-Handlowy „TAZ” S.C. Adam Grzyb, Zbigniew Grzyb, Poraj, Polska 151997832.

**113903** 2006 10 02 A. Wprowadzono zmianę uprawnionego przez wykreślenie wpisu: Przedsiębiorstwo Państwowe Chłodnia ARKTA w Bydgoszczy, Bydgoszcz, Polska i dokonanie wpisu: AUGUSTO SPÓŁKA AKCYJNA, Kalisz, Polska.

**113903** 2006 10 02 A. Wprowadzono zmianę siedziby uprawnionego przez wykreślenie wpisu: AUGUSTO SPÓŁKA AKCYJNA, Kalisz, Polska i dokonanie wpisu: AUGUSTO SPÓŁKA AKCYJNA, Bydgoszcz, Polska.

**113903** 2006 10 02 A. Wprowadzono zmianę nazwy uprawnionego przez wykreślenie wpisu: AUGUSTO SPÓŁKA AKCYJNA, Bydgoszcz, Polska i dokonanie wpisu: „ARKTA” SPÓŁKA AKCYJNA, Bydgoszcz, Polska 250822429.

**113903** 2006 10 02 A. Wprowadzono zmianę uprawnionego przez wykreślenie wpisu: „ARKTA” SPÓŁKA AKCYJNA, Bydgoszcz, Polska 250822429 i dokonanie wpisu: FIRMA HANDLOWA „JAGO” SPÓŁKA AKCYJNA, Krzeszowice, Polska 350026280.

**114075** 2006 10 05 A. Wprowadzono zmianę nazwy uprawnionego przez wykreślenie wpisu: Ohmeda Inc. (a Delaware corporation), Liberty Corner, Stany Zjednoczone Ameryki i dokonanie

wpisu: DATEX-OHMEDA, INC., Liberty Corner, Stany Zjednoczone Ameryki.

**114075** 2006 10 05 A. Wprowadzono zmianę siedziby uprawnionego przez wykreślenie wpisu: DATEX-OHMEDA, INC., Liberty Corner, Stany Zjednoczone Ameryki i dokonanie wpisu: DATEX-OHMEDA, INC., Madison, Stany Zjednoczone Ameryki.

**114093** 2006 10 12 A. Wprowadzono zmianę uprawnionego przez wykreślenie wpisu: AMERICA ONLINE, INC., (a Delaware corporation), Dulles Virginia, Stany Zjednoczone Ameryki i dokonanie wpisu: AOL LLC, Dulles, Stany Zjednoczone Ameryki.

**114705** 2006 10 25 A. Wprowadzono zmianę uprawnionego przez wykreślenie wpisu: Rowicki Paweł, F.S. „Swico”, Warszawa, Polska i dokonanie wpisu: Paweł Rowicki, Warszawa, Polska.

**114706** 2006 10 25 A. Wprowadzono zmianę uprawnionego przez wykreślenie wpisu: Rowicki Paweł, F.S. „Swico”, Warszawa, Polska i dokonanie wpisu: Paweł Rowicki, Warszawa, Polska.

**114950** 2006 10 05 A. Wprowadzono zmianę siedziby uprawnionego przez wykreślenie wpisu: Angostura International Limited, Ottawa, Kanada i dokonanie wpisu: Angostura International Limited, Saint John, Kanada.

**115102** 2006 10 26 A. Wprowadzono zmianę uprawnionego przez wykreślenie wpisu: The Cheesecake Factory Incorporated, Calabasas Hills, Stany Zjednoczone Ameryki i dokonanie wpisu: THE CHEESECAKE FACTORY ASSETS CO.LLC, Calabasas, Stany Zjednoczone Ameryki.

**115350** 2006 10 30 A. Wprowadzono zmianę siedziby uprawnionego przez wykreślenie wpisu: 4 You A/S, Haderslev, Dania i dokonanie wpisu: 4 You A/S, Vejle, Dania.

**115557** 2006 10 31 A. Wprowadzono zmianę nazwy uprawnionego przez wykreślenie wpisu: CRAMO AB, Sollentuna, Szwecja i dokonanie wpisu: Cramo Sweden AB, Sollentuna, Szwecja.

**115557** 2006 10 31 A. Wprowadzono zmianę nazwy i siedziby uprawnionego przez wykreślenie wpisu: Cramo Sweden AB, Sollentuna, Szwecja i dokonanie wpisu: Cramo Sverige AB, Kista, Szwecja.

**115557** 2006 10 31 A. Wprowadzono zmianę uprawnionego przez wykreślenie wpisu: Cramo Sverige AB, Kista, Szwecja i dokonanie wpisu: Cramo AB, Kista, Szwecja.

**115562** 2006 10 31 A. Wprowadzono zmianę nazwy uprawnionego przez wykreślenie wpisu: Cramo AB, Sollentuna, Szwecja i dokonanie wpisu: Cramo Sweden AB, Sollentuna, Szwecja.

**115562** 2006 10 31 A. Wprowadzono zmianę nazwy i siedziby uprawnionego przez wykreślenie wpisu: Cramo Sweden AB, Sollentuna, Szwecja i dokonanie wpisu: Cramo Sverige AB, Kista, Szwecja.

**115562** 2006 10 31 A. Wprowadzono zmianę uprawnionego przez wykreślenie wpisu: Cramo Sverige AB, Kista, Szwecja i dokonanie wpisu: Cramo AB, Kista, Szwecja.

**115614** 2006 10 02 A. Wprowadzono zmianę uprawnionego przez wykreślenie wpisu: Intermedium B.V., Hoofddorp, Holandia i dokonanie wpisu: INTERMEDIUM TRADE MARKS B.V., Hoofddorp, Holandia.

**115788** 2006 10 31 A. Wprowadzono zmianę nazwy uprawnionego przez wykreślenie wpisu: Cramo AB, Sollentuna, Szwecja i dokonanie wpisu: Cramo Sweden AB, Sollentuna, Szwecja.

**115788** 2006 10 31 A. Wprowadzono zmianę nazwy i siedziby uprawnionego przez wykreślenie wpisu: Cramo Sweden AB, Sollentuna, Szwecja i dokonanie wpisu: Cramo Sverige AB, Kista, Szwecja.

**115788** 2006 10 31 A. Wprowadzono zmianę uprawnionego przez wykreślenie wpisu: Cramo Sverige AB, Kista, Szwecja i dokonanie wpisu: Cramo AB, Kista, Szwecja.

**116131** 2006 10 25 A. Wprowadzono zmianę uprawnionego przez wykreślenie wpisu: Ewa Rybicka Respol Export-Im-

port, Warszawa, Polska i dokonanie wpisu: Respol Export Import Sp. z o.o., Warszawa, Polska.

**116218** 2006 10 02 A. Wprowadzono zmianę uprawnionego przez wykreślenie wpisu: Przedsiębiorstwo Przetwórstwa Mięsnego POLESIE Bratkowski Zbigniew, Wieruszów, Polska i dokonanie wpisu: PRZEDSIĘBIORSTWO PRZETWÓRSTWA MIĘSNego „POLESIE” SPÓŁKA Z OGRANICZONĄ ODPOWIEDZIALNOŚCIĄ W POLESIU, Polesie, Polska 731518834.

**116253** 2006 10 03 A. Wprowadzono zmianę uprawnionego przez wykreślenie wpisu: Jankowski Tomasz PPHU LARUM SECURITY, Otwock, Polska i dokonanie wpisu: LARUM S.C. Agnieszka Jankowska, Tomasz Jankowski, Józefów, Polska.

**116268** 2006 10 03 A. Wprowadzono zmianę uprawnionego przez wykreślenie wpisu: Podosek Rafał, Bielsko-Biała, Polska i dokonanie wpisu: Constans Broker Sp. z o.o., Bielsko-Biała, Polska NIP 547-19-61-279.

**116269** 2006 10 03 A. Wprowadzono zmianę nazwy uprawnionego przez wykreślenie wpisu: Raisio Yhtymä Oyj, Raisio, Finlandia i dokonanie wpisu: Raisio Oyj, Raisio, Finlandia.

**116269** 2006 10 03 A. Wprowadzono zmianę uprawnionego przez wykreślenie wpisu: Raisio Oyj, Raisio, Finlandia i dokonanie wpisu: Ravintoraisio Oyj, Raisio, Finlandia.

**116660** 2006 10 03 A. Wprowadzono zmianę uprawnionego przez wykreślenie wpisu: Bondos Zbigniew, Szychowiak Tomasz Przedsiębiorstwo Wielobranżowe AZET S.C., Murowaniec, Polska i dokonanie wpisu: Przedsiębiorstwo Wielobranżowe AZET S.C. Wojciech Szychowiak, Tomasz Szychowiak, Żółędowo, Polska 090502964.

**116703** 2006 10 25 A. Wprowadzono zmianę uprawnionego przez wykreślenie wpisu: INTERCHEMALL Spółka z o.o., Jelonki, Polska i dokonanie wpisu: INTERCHEMALL ZESPÓŁ MŁYŃÓW JELONKI SP. Z O.O., Warszawa, Polska 011003435.

**116704** 2006 10 25 A. Wprowadzono zmianę uprawnionego przez wykreślenie wpisu: INTERCHEMALL Spółka z o.o., Jelonki, Polska i dokonanie wpisu: INTERCHEMALL ZESPÓŁ MŁYŃÓW JELONKI SP. Z O.O., Warszawa, Polska 011003435.

**116750** 2006 10 25 A. Wprowadzono zmianę uprawnionego przez wykreślenie wpisu: INTERCHEMALL Spółka z o.o., Jelonki, Polska i dokonanie wpisu: INTERCHEMALL ZESPÓŁ MŁYŃÓW JELONKI SP. Z O.O., Warszawa, Polska 011003435.

**116806** 2006 10 10 A. Wprowadzono zmianę uprawnionego przez wykreślenie wpisu: J & B Scotland Limited, Edinburgh, Wielka Brytania i dokonanie wpisu: United Distillers & Vintners (SJ) B.V., Amsterdam, Holandia.

**116806** 2006 10 10 A. Wprowadzono zmianę uprawnionego przez wykreślenie wpisu: United Distillers & Vintners (SJ) B.V., Amsterdam, Holandia i dokonanie wpisu: Diageo Brands B.V., Amsterdam, Holandia.

**116867** 2006 10 12 A. Wprowadzono zmianę nazwy uprawnionego przez wykreślenie wpisu: Primalco Ltd., Helsinki, Finlandia i dokonanie wpisu: ALTIA GROUP Oy, Helsinki, Finlandia.

**116867** 2006 10 12 A. Wprowadzono zmianę nazwy uprawnionego przez wykreślenie wpisu: ALTIA GROUP Oy Helsinki, Finlandia i dokonanie wpisu: Altia plc, Helsinki, Finlandia.

**117260** 2006 10 25 A. Wprowadzono zmianę uprawnionego przez wykreślenie wpisu: Bank Przemysłowo-Handlowy Spółka Akcyjna, Kraków, Polska i dokonanie wpisu: Bank Przemysłowo-Handlowy PBK Spółka Akcyjna, Kraków, Polska.

**117260** 2006 10 25 A. Wprowadzono zmianę uprawnionego przez wykreślenie wpisu: Bank Przemysłowo-Handlowy PBK Spółka Akcyjna, Kraków, Polska i dokonanie wpisu: BANK BPH S.A., Kraków, Polska.



**117322** 2006 10 16 D. Dokonano wpisu: Zgodnie z umową z dnia 05 lipca 2006 r. Urząd dokonuje wpisu zastawu zwykłego w rejestrze znaków towarowych na prawie ochronnym przedmiotowego znaku towarowego na rzecz Deutsche Bank Aktiengesellschaft, London Branch, Wielka Brytania.

**117431** 2006 10 26 D. Dokonano wpisu: Zawiadomieniem o zajęciu z dnia 5 października 2005 r. Nr 420000-WEG-3150-AK-337, 333, 377, 429, 481, 542, 582, 652/05/PK, doręczonym Urzędowi Patentowemu RP w dniu 11 października 2005 r., Dyrektor Izby Celnej w Szczecinie dokonał zajęcia prawa ochronnego na znak towarowy R-117431.

**117451** 2006 10 17 A. Wprowadzono zmianę uprawnionego przez wykreślenie wpisu: A.J.C., Spółka Akcyjna, Sathonay Camp, Francja i dokonanie wpisu: A.J.C. Société par Actions Simplifiée, Sathonay Camp, Francja.

**117451** 2006 10 17 A. Wprowadzono zmianę nazwy uprawnionego przez wykreślenie wpisu: A.J.C. Société par Actions Simplifiée, Sathonay Camp, Francja i dokonanie wpisu: SUNKISS Société par Actions Simplifiée, Sathonay Camp, Francja.

**117580** 2006 10 17 A. Wprowadzono zmianę uprawnionego przez wykreślenie wpisu: AMERICA ONLINE, INC., Dulles, Stany Zjednoczone Ameryki i dokonanie wpisu: AOL LLC, Dulles, Stany Zjednoczone Ameryki.

**117759** 2006 10 04 A,B. Wprowadzono zmianę przez wykreślenie wpisu: z wykazu towarów „karty do gry” z „klasy „16” oraz w wykazie towarów w części „gry dydaktyczne” dokonać wpisu „z wyłączeniem gier karcianych i gier karcianych dla dzieci” i dokonanie wpisu: przy R-117759-A./ w rubryce A. Krakowskie Zakłady Wyrobów Papierowych TREFL KRAKÓW Spółka z o.o., Kraków, Polska” w rubryce B: karty do gry, karty do gry dla dzieci, gry karciane i gry karciane dla dzieci” „klasa „16,28”.

**117759** 2006 10 04 D. Dokonano wpisu: W dniu 05-12-2005 r. zawarto umowę cesji częściowej z firmą Krakowskie Zakłady Wyrobów Papierowych TREFL KRAKÓW Sp. z o.o., Kraków, Polska (TREFL-KRAKÓW) w zakresie towarów: karty do gry, karty do gry dla dzieci, gry karciane i gry karciane dla dzieci z klasy: 16 i 28.

**117795** 2006 10 03 A. Wprowadzono zmianę uprawnionego przez wykreślenie wpisu:Gucia Mirosław GRAMBET Technika Ogrzewnicza, Poznań, Polska i dokonanie wpisu: GRAMBET TECHNIKA GRZEWCZA Mirosław Gučia, Maciej Gučia Sp.j., Poznań, Polska.

**118568** 2006 10 26 A. Wprowadzono zmianę uprawnionego przez wykreślenie wpisu: Rafińska Lucyna, Rafiński Zbigniew Zakład Przetwórstwa Tworzyw Sztucznych i Folií RAFPOL, Grudziądz, Polska i dokonanie wpisu: RAFPOL Opakowania Foliowe Lucyna Rafińska, Grudziądz, Polska 870525826.

**118986** 2006 10 02 A. Wprowadzono zmianę uprawnionego przez wykreślenie wpisu: Chłodnia ARKTA w Bydgoszczy, Bydgoszcz, Polska i dokonanie wpisu: AUGUSTO SPÓŁKA AKCYJNA, Kalisz, Polska.

**118986** 2006 10 02 A. Wprowadzono zmianę siedziby uprawnionego przez wykreślenie wpisu: AUGUSTO SPÓŁKA AKCYJNA, Kalisz, Polska i dokonanie wpisu: AUGUSTO SPÓŁKA AKCYJNA, Bydgoszcz, Polska.

**118986** 2006 10 02 A. Wprowadzono zmianę nazwy uprawnionego przez wykreślenie wpisu: AUGUSTO SPÓŁKA AKCYJNA, Bydgoszcz, Polska i dokonanie wpisu: „ARKTA” SPÓŁKA AKCYJNA, Bydgoszcz, Polska 250822429.

**118986** 2006 10 02 A. Wprowadzono zmianę uprawnionego przez wykreślenie wpisu: „ARKTA” SPÓŁKA AKCYJNA, Bydgoszcz, Polska 250822429 i dokonanie wpisu: FIRMA HANDLOWA „JAGO” SPÓŁKA AKCYJNA, Krzeszowice, Polska 350026280.

**119046** 2006 10 02 A. Wprowadzono zmianę uprawnionego przez wykreślenie wpisu: V SECRET CATALOGUE, Inc.a Delaware

corporation, Wilmington, Stany Zjednoczone Ameryki i dokonanie wpisu: VICTORIA'S SECRET STORES BRAND MANAGEMENT, INC., Reynoldsburg, Stany Zjednoczone Ameryki.

**119174** 2006 10 25 A. Wprowadzono zmianę uprawnionego przez wykreślenie wpisu: Bausch & Lomb Pharmaceuticals, Inc., Tampa, Stany Zjednoczone Ameryki i dokonanie wpisu: Bausche & Lomb Incorporated One Bausch & Lomb Place, Rochester, Stany Zjednoczone Ameryki.

**119669** 2006 10 02 A. Wprowadzono zmianę uprawnionego przez wykreślenie wpisu: V Secret Catalogue Inc., Wilmington, Stany Zjednoczone Ameryki i dokonanie wpisu: VICTORIA'S SECRET STORES BRAND MANAGEMENT, INC., Reynoldsburg, Stany Zjednoczone Ameryki.

**120018** 2006 10 03 A. Wprowadzono zmianę uprawnionego przez wykreślenie wpisu: Reebok International Limited, Lancaster, Wielka Brytania i dokonanie wpisu: Reebok Sports Limited, Lancaster, Wielka Brytania.

**120125** 2006 10 03 A. Wprowadzono zmianę uprawnionego przez wykreślenie wpisu: Reebok International Limited, Lancaster, Wielka Brytania i dokonanie wpisu: Reebok Sports Limited, Lancaster, Wielka Brytania.

**120770** 2006 10 02 A. Wprowadzono zmianę uprawnionego przez wykreślenie wpisu: V SECRET CATALOGUE, Inc., Wilmington, Stany Zjednoczone Ameryki i dokonanie wpisu: VICTORIA'S SECRET STORES BRAND MANAGEMENT, INC., Reynoldsburg, Stany Zjednoczone Ameryki.

**121119** 2006 10 26 D. Dokonano wpisu: Zawiadomieniem o zajęciu z dnia 5 października 2005 r. Nr 420000-WEG-3150-AK-337, 333, 377, 429, 481, 542, 582, 652/05/PK, doręczonym Urzędowi Patentowemu RP w dniu 11 października 2005 r., Dyrektor Izby Celnej w Szczecinie dokonał zajęcia prawa ochronnego na znak towarowy R-121119.

**121241** 2006 10 03 A. Wprowadzono zmianę uprawnionego przez wykreślenie wpisu: SELENA Co. Spółka z o.o., Świdnica, Polska i dokonanie wpisu: „SELENA” SPÓŁKA AKCYJNA, Świdnica, Polska 890226433.

**121247** 2006 10 03 A. Wprowadzono zmianę uprawnionego przez wykreślenie wpisu: DAGMA Spółka z o.o., Katowice, Polska i dokonanie wpisu: DAGMA SYSTEM S.A., Katowice, Polska.

**121247** 2006 10 03 A. Wprowadzono zmianę nazwy uprawnionego przez wykreślenie wpisu: DAGMA SYSTEM S.A., Katowice, Polska i dokonanie wpisu: PRONOX SYSTEM S.A., Katowice, Polska.

**121247** 2006 10 03 A. Wprowadzono zmianę uprawnionego przez wykreślenie wpisu: PRONOX SYSTEM S.A., Katowice, Polska i dokonanie wpisu: PRONOX TECHNOLOGY S.A., Katowice, Polska.

**121376** 2006 10 03 A. Wprowadzono zmianę siedziby uprawnionego przez wykreślenie wpisu: HORTEX HOLDING S.A., Płońsk, Polska i dokonanie wpisu: HORTEX HOLDING S.A., Warszawa, Polska.

**121487** 2006 10 03 A. Wprowadzono zmianę nazwy uprawnionego przez wykreślenie wpisu: Raisio Yhtymä Oyj, Raisio, Finlandia i dokonanie wpisu: Raisio Oyj, Raisio, Finlandia.

**121487** 2006 10 03 A. Wprowadzono zmianę uprawnionego przez wykreślenie wpisu: Raisio Oyj, Raisio, Finlandia i dokonanie wpisu: Ravintoraisio Oyj, Raisio, Finlandia.

**121825** 2006 10 02 A. Wprowadzono zmianę uprawnionego przez wykreślenie wpisu: Bielenda Barbara Wytwórnia Kosmetyków BIELEND A, Cholerzyn, Polska i dokonanie wpisu: BIELEND A KOSMETYKI NATURALNE SPÓŁKA Z OGRANICZONĄ ODPOWIEDZIALNOŚCIĄ, Kraków, Polska 356357380.

**121937** 2006 10 02 A. Wprowadzono zmianę siedziby uprawnionego przez wykreślenie wpisu: Stępa Krzysztof, Żemier Cezary, Tkarski Jacek P.P.H. „Papyrus II” S.C., Zieloniewo, Polska i dokonanie

wpisu: P.P.H. „Papyrus II” S.C. Sępa Krzysztof, Żemier Cezary, Tokarski Jacek, Stargard Szczeciński, Polska.

**121937** 2006 10 02 A. Wprowadzono zmianę uprawnionego przez wykreślenie wpisu: P.P.H. „Papyrus II” S.C. Sępa Krzysztof, Żemier Cezary, Tokarski Jacek, Stargard Szczeciński, Polska i dokonanie wpisu: PRZEDSIĘBIORSTWO PRODUKCYJNO HANDLOWE „PAPIRUS II” SPÓŁKA Z OGRANICZONĄ ODPOWIEDZIALNOŚCIĄ W STARGARDZIE SZCZECIŃSKIM, Stargard Szczeciński, Polska 810482199.

**121940** 2006 10 02 A. Wprowadzono zmianę siedziby uprawnionego przez wykreślenie wpisu: Sępa Krzysztof, Żemier Cezary, Tokarski Jacek P.P.H. „Papyrus II” S.C., Zieleniewo, Polska i dokonanie wpisu: P.P.H. „Papyrus II” S.C. Sępa Krzysztof, Żemier Cezary, Tokarski Jacek, Stargard Szczeciński, Polska.

**121940** 2006 10 02 A. Wprowadzono zmianę uprawnionego przez wykreślenie wpisu: P.P.H. „Papyrus II” S.C. Sępa Krzysztof, Żemier Cezary, Tokarski Jacek, Stargard Szczeciński, Polska i dokonanie wpisu: PRZEDSIĘBIORSTWO PRODUKCYJNO HANDLOWE „PAPIRUS II” SPÓŁKA Z OGRANICZONĄ ODPOWIEDZIALNOŚCIĄ W STARGARDZIE SZCZECIŃSKIM, Stargard Szczeciński, Polska 810482199. Polska.

**121956** 2006 10 09 A. Wprowadzono zmianę uprawnionego przez wykreślenie wpisu: Gremlik Henryk Wytwórnia Wody Mineralnej KOŃCZANKA, Kończyce Małe, Polska i dokonanie wpisu: KOŃCZANKA CZ. S.r.o., Ostrawa, Republika Czeska.

**122564** 2006 10 03 A. Wprowadzono zmianę uprawnionego przez wykreślenie wpisu: Frejowski Krzysztof, Garbol Sławomir, Garbol Adam FREGA S.C., Kielce, Polska i dokonanie wpisu: FREGA Frejowski, Garbol Spółka Jawna, Kielce, Polska 290500060.

**122969** 2006 10 17 A. Wprowadzono zmianę nazwy uprawnionego przez wykreślenie wpisu: IVAX PHARMA POLAND Sp. z o.o., Warszawa, Polska i dokonanie wpisu: TEVA POLSKA Sp. z o.o., Warszawa, Polska 011109263.

**122973** 2006 10 17 A. Wprowadzono zmianę nazwy uprawnionego przez wykreślenie wpisu: IVAX PHARMA POLAND Sp. z o.o., Warszawa, Polska i dokonanie wpisu: TEVA Polska Sp. z o.o., Warszawa, Polska 011109263.

**124014** 2006 10 12 A. Wprowadzono zmianę uprawnionego przez wykreślenie wpisu: Redlicki – Wiesław Łożyńska Nachi Biuro Handlowe BEA – KAI, Warszawa, Polska i dokonanie wpisu: Nachi Europe GmbH, Krefeld, Niemcy.

**124057** 2006 10 10 A. Wprowadzono zmianę nazwy uprawnionego przez wykreślenie wpisu: Danone Ciastka Sp. z o.o., Warszawa, Polska i dokonanie wpisu: LU Polska Sp. z o.o., Warszawa, Polska.

**124057** 2006 10 10 A. Wprowadzono zmianę uprawnionego przez wykreślenie wpisu: Lu Polska Sp. z o.o., Warszawa, Polska i dokonanie wpisu: LU POLSKA Spółka Akcyjna, Warszawa, Polska.

**124407** 2006 10 10 A. Wprowadzono zmianę siedziby uprawnionego przez wykreślenie wpisu: VeriFone Inc. (a Delaware corporation), Redwood City, Stany Zjednoczone Ameryki i dokonanie wpisu: VeriFone Inc. (a Delaware corporation), San Jose, Stany Zjednoczone Ameryki.

**125052** 2006 10 03 A. Wprowadzono zmianę uprawnionego przez wykreślenie wpisu: Warszawskie Zakłady Farmaceutyczne Polfa, Warszawa, Polska i dokonanie wpisu: Warszawskie Zakłady Farmaceutyczne Polfa Spółka Akcyjna, Warszawa, Polska 000043937.

**125104** 2006 10 03 A. Wprowadzono zmianę uprawnionego przez wykreślenie wpisu: Black Entertainment Television Inc., Washington, Stany Zjednoczone Ameryki i dokonanie wpisu: BLACK ENTERTAINMENT TELEVISION LLC, Washington, Stany Zjednoczone Ameryki.

**125113** 2006 10 02 A. Wprowadzono zmianę uprawnionego przez wykreślenie wpisu: Bielenda Barbara Wytwórnia Kosmetyków BIELENDĄ, Cholerzyn, Polska i dokonanie wpisu: BIELENDĄ KOSMETYKI NATURALNE SPÓŁKA Z OGRANICZONĄ ODPOWIEDZIALNOŚCIĄ, Kraków, Polska 356357380.

**125403** 2006 10 25 A. Wprowadzono zmianę nazwy uprawnionego przez wykreślenie wpisu: Stróżyk Janusz Przedsiębiorstwo Wielobranżowe STANPOL IMPEX, Swarzędz, Polska i dokonanie wpisu: „STANPOL IMPEX” Janusz Stróżyk, Swarzędz, Polska.

**125410** 2006 10 12 A. Wprowadzono zmianę uprawnionego przez wykreślenie wpisu: America Online, Inc., (a Delaware corporation), Vienna, Stany Zjednoczone Ameryki i dokonanie wpisu: AOL LLC, Dulles, Stany Zjednoczone Ameryki.

**127452** 2006 10 02 A. Wprowadzono zmianę uprawnionego przez wykreślenie wpisu: Victoria's Secret Stores, Inc. a Delaware corporation, Reynoldsburg, Stany Zjednoczone Ameryki i dokonanie wpisu: VICTORIA'S SECRET STORES LLC, Reynoldsburg, Stany Zjednoczone Ameryki.

**127452** 2006 10 02 A. Wprowadzono zmianę uprawnionego przez wykreślenie wpisu: VICTORIA'S S SECRETSTORES, LLC, Reynoldsburg, Stany Zjednoczone Ameryki i dokonanie wpisu: VICTORIA'S SECRET STORES BRAND MANAGEMENT, INC., Reynoldsburg, Stany Zjednoczone Ameryki.

**128456** 2006 10 17 A. Wprowadzono zmianę uprawnionego przez wykreślenie wpisu: Gliniecki Krzysztof ATECOM Agencja Techniki Komputerowej, Słupsk, Polska i dokonanie wpisu: „ATECOM-KOMPUTERY” Krzysztof i Wioletta Glinieccy Spółka Jawna, Słupsk, Polska 770923688.

**128530** 2006 10 12 A. Wprowadzono zmianę nazwy uprawnionego przez wykreślenie wpisu: Primalco Ltd., Helsinki, Finlandia i dokonanie wpisu: Altia Group Oy, Helsinki, Finlandia.

**128530** 2006 10 12 A. Wprowadzono zmianę nazwy uprawnionego przez wykreślenie wpisu: Altia Group Oy, Helsinki, Finlandia i dokonanie wpisu: Altia plc, Helsinki, Finlandia.

**128588** 2006 10 31 A. Wprowadzono zmianę uprawnionego przez wykreślenie wpisu: Polski Koncern Naftowy ORLEN Spółka Akcyjna, Płock, Polska i dokonanie wpisu: PETROTEL Spółka z o.o., Płock, Polska.

**128637** 2006 10 25 A. Wprowadzono zmianę uprawnionego przez wykreślenie wpisu: AES Properties Corporation, Burlington, Stany Zjednoczone Ameryki i dokonanie wpisu: AES Properties LLC, Wilmington, Stany Zjednoczone Ameryki.

**128703** 2006 10 03 A. Wprowadzono zmianę uprawnionego przez wykreślenie wpisu: LARIOS PERNOD RICARD, S.A., Málaga, Hiszpania i dokonanie wpisu: JIM BEAM ESPAÑA, S.L., Madryt, Hiszpania.

**129692** 2006 10 31 A. Wprowadzono zmianę uprawnionego przez wykreślenie wpisu: Nowacki Michał Agencja Obrotu Normami COMPLEX, Łódź, Polska i dokonanie wpisu: COMPLEX S.A., Łódź, Polska 7282610226 100180654.

**129874** 2006 10 09 A. Wprowadzono zmianę uprawnionego przez wykreślenie wpisu: Fortis Bank Polska Spółka Akcyjna, Warszawa, Polska i dokonanie wpisu: Fortis (NL) N.V., Utrecht, Holandia Fortis (B), Bruksela, Belgia.

**129874** 2006 10 09 B. Dokonano wpisu: Na podstawie „Regulaminu odnośnie używania znaku towarowego ustanowiono wspólne prawo ochronne.

**129874** 2006 10 09 A. Wprowadzono zmianę uprawnionego przez wykreślenie wpisu: Fortis (NL) N.V., Utrecht, Holandia Fortis (B), Bruksela, Belgia i dokonanie wpisu: Fortis N.V., Utrecht, Holandia Fortis SA/NV, Bruksela, Belgia.

**130165** 2006 10 02 A. Wprowadzono zmianę uprawnionego przez wykreślenie wpisu: Bielenda Barbara Wytwórnia Kosmetyków

BIELEND, Cholerzyn, Polska i dokonanie wpisu: BIELEND KOSMETYKI NATURALNE SPÓŁKA Z OGRANICZONĄ ODPOWIEDZIALNOŚCIĄ, Kraków, Polska 356357380.

**131457** 2006 10 02 A. Wprowadzono zmianę uprawnionego przez wykreślenie wpisu: Bielenda Barbara Wytwórnia Kosmetyków BIELEND, Cholerzyn, Polska i dokonanie wpisu: BIELEND KOSMETYKI NATURALNE SPÓŁKA Z OGRANICZONĄ ODPOWIEDZIALNOŚCIĄ, Kraków, Polska 356357380.

**132597** 2006 10 10 A. Wprowadzono zmianę uprawnionego przez wykreślenie wpisu: Conoco Inc., Houston, Stany Zjednoczone Ameryki i dokonanie wpisu: ConocoPhillips Company, Houston, Stany Zjednoczone Ameryki.

**132791** 2006 10 03 A. Wprowadzono zmianę uprawnionego przez wykreślenie wpisu: Marconi Communications Limited, Coventry, Wielka Brytania i dokonanie wpisu: Relefonaktiebolaget LM Ericsson (publ), Sztokholm, Szwecja.

**132935** 2006 10 25 A. Wprowadzono zmianę siedziby uprawnionego przez wykreślenie wpisu: OFFICEMAX NORTH AMERICA, INC., Shaker Heights, Stany Zjednoczone Ameryki i dokonanie wpisu: OFFICEMAX NORTH AMERICA, INC., Naperville, Stany Zjednoczone Ameryki.

**132988** 2006 10 30 A. Wprowadzono zmianę siedziby uprawnionego przez wykreślenie wpisu: OFFICEMAX NORTH AMERICA, INC., Shaker Heights, Stany Zjednoczone Ameryki i dokonanie wpisu: OFFICEMAX NORTH AMERICA, INC., Naperville, Stany Zjednoczone Ameryki.

**133195** 2006 10 03 A. Wprowadzono zmianę uprawnionego przez wykreślenie wpisu: Borg-Warner Automotive, Inc., Sterling Heights, Stany Zjednoczone Ameryki i dokonanie wpisu: BORGWARNER, INC., Auburn Hills, Stany Zjednoczone Ameryki.

**133368** 2006 10 03 A. Wprowadzono zmianę uprawnionego przez wykreślenie wpisu: Borg-Warner Automotive, Inc., Sterling Heights, Stany Zjednoczone Ameryki i dokonanie wpisu: BORGWARNER, INC., Auburn Hills, Stany Zjednoczone Ameryki.

**133489** 2006 10 12 A. Wprowadzono zmianę uprawnionego przez wykreślenie wpisu: AMERICA ONLINE, INC., Dulles, Stany Zjednoczone Ameryki i dokonanie wpisu: AOL LLC, Dulles, Stany Zjednoczone Ameryki.

**133490** 2006 10 26 A. Wprowadzono zmianę uprawnionego przez wykreślenie wpisu: America Online, Inc., Dulles, Stany Zjednoczone Ameryki i dokonanie wpisu: AOL LLC, Dulles, Stany Zjednoczone Ameryki.

**133491** 2006 10 26 A. Wprowadzono zmianę uprawnionego przez wykreślenie wpisu: America Online, Inc., Dulles, Stany Zjednoczone Ameryki i dokonanie wpisu: AOL LLC, Dulles, Stany Zjednoczone Ameryki.

**133492** 2006 10 12 A. Wprowadzono zmianę uprawnionego przez wykreślenie wpisu: America Online, Inc., Dulles, Stany Zjednoczone Ameryki i dokonanie wpisu: AOL LLC, Dulles, Stany Zjednoczone Ameryki.

**133533** 2006 10 02 D. Dokonano wpisu: W dniu 10 kwietnia 2006 r. zawarto umowę licencyjną niewyłączną, pełną na używanie znaku towarowego R-133533 na okres 20 lat tj. do dnia 10.04.2026 r. przez SHERATON WARSAW HOTEL Sp. z o.o., Warszawa, Polska.

**133544** 2006 10 02 D. Dokonano wpisu: W dniu 10 kwietnia 2006 r. zawarto umowę licencyjną niewyłączną, pełną na używanie znaku towarowego R-133544 na okres 20 lat tj. do dnia 10.04.2026 r. przez SHERATON WARSAW HOTEL Sp. z o.o., Warszawa, Polska.

**133548** 2006 10 10 A. Wprowadzono zmianę nazwy i siedziby uprawnionego przez wykreślenie wpisu: CHEVRONTEXACO CORPORATION, San Francisco, Stany Zjednoczone Ameryki i dokonanie wpisu: CHEVRON CORPORATION, San Ramon, Stany Zjednoczone Ameryki.

**133831** 2006 10 26 A. Wprowadzono zmianę uprawnionego przez wykreślenie wpisu: America Online, Inc., Dulles, Stany Zjednoczone Ameryki i dokonanie wpisu: AOL LLC, Dulles, Stany Zjednoczone Ameryki.

**133986** 2006 10 09 A. Wprowadzono zmianę uprawnionego przez wykreślenie wpisu: Zakłady Przemysłu Tłuszczowego OLVIT Spółka z o.o., Gdańsk, Polska i dokonanie wpisu: „OLVIT OILS” SPÓŁKA Z OGRANICZONĄ ODPOWIEDZIALNOŚCIĄ, Gdańsk, Polska 220019905.

**133986** 2006 10 09 A. Wprowadzono zmianę nazwy uprawnionego przez wykreślenie wpisu: „OLVIT OILS” SPÓŁKA Z OGRANICZONĄ ODPOWIEDZIALNOŚCIĄ, Gdańsk, Polska 220019905 i dokonanie wpisu: „ZPT OLVIT” SPÓŁKA Z OGRANICZONĄ ODPOWIEDZIALNOŚCIĄ, Gdańsk, Polska 220019905.

**134416** 2006 10 26 A. Wprowadzono zmianę uprawnionego przez wykreślenie wpisu: America Online, Inc., 22000 AOL WayDulles, Virginia 20166-9323 Dulles, Stany Zjednoczone Ameryki i dokonanie wpisu: AOL LLC, Dulles, Stany Zjednoczone Ameryki.

**134452** 2006 10 06 A. Wprowadzono zmianę nazwy i adresu uprawnionego przez wykreślenie wpisu: Kocabey Lokman EBRU COLLECTION, 50-541 Wrocław ul. Armii Krajowej 45, Polska i dokonanie wpisu: EXXE COLLECTION Lokman Kocabey, Wrocław, Polska 930495757.

**134869** 2006 10 11 A. Wprowadzono zmianę uprawnionego przez wykreślenie wpisu: Zakłady Przemysłu Tłuszczowego OLVIT Spółka z o.o., 80-555 Gdańsk ul. Wiślna 19, Polska i dokonanie wpisu: „OLVIT OILS” SPÓŁKA Z OGRANICZONĄ ODPOWIEDZIALNOŚCIĄ, Gdańsk, Polska 220019905.

**134869** 2006 10 11 A. Wprowadzono zmianę nazwy uprawnionego przez wykreślenie wpisu: „OLVIT OILS” SPÓŁKA Z OGRANICZONĄ ODPOWIEDZIALNOŚCIĄ, Gdańsk, Polska 220019905 i dokonanie wpisu: „ZPT OLVIT” SPÓŁKA Z OGRANICZONĄ ODPOWIEDZIALNOŚCIĄ, Gdańsk, Polska 220019905.

**135066** 2006 10 10 A. Wprowadzono zmianę nazwy i siedziby uprawnionego przez wykreślenie wpisu: CHEVRONTEXACO CORPORATION, 575 Market Street, San Francisco, California 94105, Stany Zjednoczone Ameryki i dokonanie wpisu: CHEVRON CORPORATION, San Ramon, Stany Zjednoczone Ameryki.

**136205** 2006 10 25 A. Wprowadzono zmianę uprawnionego przez wykreślenie wpisu: STOVIT Spółka z o.o., 85-790 Bydgoszcz ul. Transportowa 3, Polska i dokonanie wpisu: „STOVIT GROUP” Spółka z o.o., Bydgoszcz, Polska 093195698.

**136841** 2006 10 25 A. Wprowadzono zmianę uprawnionego przez wykreślenie wpisu: Uponor Oyj, Vantaa, Finlandia i dokonanie wpisu: Indoor Group Oy, Lahti, Finlandia.

**137132** 2006 10 11 A. Wprowadzono zmianę siedziby uprawnionego przez wykreślenie wpisu: Diageo North America, Inc., Columbus Boulevard Hartford Connecticut 06103-1800, Stany Zjednoczone Ameryki i dokonanie wpisu: Diageo North America, Inc., Stamford, Stany Zjednoczone Ameryki.

**137132** 2006 10 11 A. Wprowadzono zmianę siedziby uprawnionego przez wykreślenie wpisu: Diageo North America, Inc., Stamford, Stany Zjednoczone Ameryki i dokonanie wpisu: Diageo North America, Inc., Norwalk, Stany Zjednoczone Ameryki.

**137936** 2006 10 06 A. Wprowadzono zmianę nazwy uprawnionego przez wykreślenie wpisu: „Restauracja Chłopskie Jadło – Anna Kaliszka-Kościuszk” spółka jawna, 31-071 Kraków ul. Św. Agnieszki 1, Polska i dokonanie wpisu: Grupa Chłopskie Jadło Anna Kaliszka-Kościuszk Spółka Jawna, Kraków, Polska.

**137936** 2006 10 06 A. Wprowadzono zmianę uprawnionego przez wykreślenie wpisu: Grupa Chłopskie Jadło Anna Kaliszka-Kościuszk” Spółka Jawna, Kraków, Polska i dokonanie wpisu: Restauracje „Grupa Chłopskie Jadło Anna Kaliszka-Kościuszk sp.j.” Spółka Jawna, Kraków, Polska.

**137937** 2006 10 06 A. Wprowadzono zmianę nazwy uprawnionego przez wykreślenie wpisu: „Restauracja Chłopskie Jadło – Anna Kaliszka-Kościuszek” spółka jawna, 31-071 Kraków ul. Św. Agnieszki 1, Polska i dokonanie wpisu: Grupa Chłopskie Jadło Anna Kaliszka-Kościuszek Spółka Jawna, Kraków, Polska.

**137937** 2006 10 06 A. Wprowadzono zmianę uprawnionego przez wykreślenie wpisu: Grupa Chłopskie Jadło Anna Kaliszka-Kościuszek” Spółka Jawna, Kraków, Polska i dokonanie wpisu: Restauracje „Grupa Chłopskie Jadło Anna Kaliszka-Kościuszek sp.j.” Spółka Jawna, Kraków, Polska.

**137938** 2006 10 06 A. Wprowadzono zmianę nazwy uprawnionego przez wykreślenie wpisu: „Restauracja Chłopskie Jadło – Anna Kaliszka-Kościuszek” spółka jawna, 31-071 Kraków ul. Św. Agnieszki 1, Polska i dokonanie wpisu: Grupa Chłopskie Jadło Anna Kaliszka-Kościuszek Spółka Jawna, Kraków, Polska.

**137938** 2006 10 06 A. Wprowadzono zmianę uprawnionego przez wykreślenie wpisu: Grupa Chłopskie Jadło Anna Kaliszka-Kościuszek” Spółka Jawna, Kraków, Polska i dokonanie wpisu: Restauracje „Grupa Chłopskie Jadło Anna Kaliszka-Kościuszek sp.j.” Spółka Jawna, Kraków, Polska.

**137939** 2006 10 06 A. Wprowadzono zmianę nazwy uprawnionego przez wykreślenie wpisu: „Restauracja Chłopskie Jadło – Anna Kaliszka-Kościuszek” spółka jawna, 31-071 Kraków ul. Św. Agnieszki 1, Polska i dokonanie wpisu: Grupa Chłopskie Jadło Anna Kaliszka-Kościuszek Spółka Jawna, Kraków, Polska.

**137939** 2006 10 06 A. Wprowadzono zmianę uprawnionego przez wykreślenie wpisu: Grupa Chłopskie Jadło Anna Kaliszka-Kościuszek” Spółka Jawna, Kraków, Polska i dokonanie wpisu: Restauracje „Grupa Chłopskie Jadło Anna Kaliszka-Kościuszek sp.j.” Spółka Jawna, Kraków, Polska.

**137940** 2006 10 06 A. Wprowadzono zmianę nazwy uprawnionego przez wykreślenie wpisu: „Restauracja Chłopskie Jadło – Anna Kaliszka-Kościuszek” spółka jawna, 31-071 Kraków ul. Św. Agnieszki 1, Polska i dokonanie wpisu: Grupa Chłopskie Jadło Anna Kaliszka-Kościuszek Spółka Jawna, Kraków, Polska.

**137940** 2006 10 06 A. Wprowadzono zmianę uprawnionego przez wykreślenie wpisu: Grupa Chłopskie Jadło Anna Kaliszka-Kościuszek” Spółka Jawna, Kraków, Polska i dokonanie wpisu: Restauracje „Grupa Chłopskie Jadło Anna Kaliszka-Kościuszek sp.j.” Spółka Jawna, Kraków, Polska.

**137969** 2006 10 06 A. Wprowadzono zmianę nazwy uprawnionego przez wykreślenie wpisu: „Restauracja Chłopskie Jadło – Anna Kaliszka-Kościuszek” spółka jawna, 31-071 Kraków ul. Św. Agnieszki 1, Polska i dokonanie wpisu: Grupa Chłopskie Jadło Anna Kaliszka-Kościuszek Spółka Jawna, Kraków, Polska.

**137969** 2006 10 06 A. Wprowadzono zmianę uprawnionego przez wykreślenie wpisu: Grupa Chłopskie Jadło Anna Kaliszka-Kościuszek” Spółka Jawna, Kraków, Polska i dokonanie wpisu: Restauracje „Grupa Chłopskie Jadło Anna Kaliszka-Kościuszek sp.j.” Spółka Jawna, Kraków, Polska.

**138592** 2006 10 06 A. Wprowadzono zmianę nazwy uprawnionego przez wykreślenie wpisu: „Restauracja Chłopskie Jadło – Anna Kaliszka-Kościuszek” spółka jawna, 31-071 Kraków ul. Św. Agnieszki 1, Polska i dokonanie wpisu: Grupa Chłopskie Jadło Anna Kaliszka-Kościuszek Spółka Jawna, Kraków, Polska.

**138592** 2006 10 06 A. Wprowadzono zmianę uprawnionego przez wykreślenie wpisu: Grupa Chłopskie Jadło Anna Kaliszka-Kościuszek” Spółka Jawna, Kraków, Polska i dokonanie wpisu: Restauracje „Grupa Chłopskie Jadło Anna Kaliszka-Kościuszek sp.j.” Spółka Jawna, Kraków, Polska.

**139014** 2006 10 25 A. Wprowadzono zmianę uprawnionego przez wykreślenie wpisu: AES Properties Corporation, 5 Burlington Square P.O. Box 57 87 Burlington Vermont VT 05402-5787, Stany

Zjednoczone Ameryki i dokonanie wpisu: AES Properties LLC, Wilmington, Stany Zjednoczone Ameryki.

**139046** 2006 10 31 A. Wprowadzono zmianę uprawnionego przez wykreślenie wpisu: Nowacki Michał COMPLEX Agencja Obrotu Normaliami, 92-332 Łódź Al. Piłsudskiego 143, Polska i dokonanie wpisu: COMPLEX S.A. Łódź, Polska 7282610226 100180654.

**139273** 2006 10 02 A. Wprowadzono zmianę uprawnionego przez wykreślenie wpisu: Zakłady Przemysłu Tłuszczowego OLVIT Spółka z o.o., 80-555 Gdańsk ul. Wiślna 19, Polska i dokonanie wpisu: „OLVIT OILS” SPÓŁKA Z OGRANICZONĄ ODPOWIEDZIALNOŚCIĄ, Gdańsk, Polska 220019905.

**139273** 2006 10 02 A. Wprowadzono zmianę uprawnionego przez wykreślenie wpisu: „OLVIT OILS” SPÓŁKA Z OGRANICZONĄ ODPOWIEDZIALNOŚCIĄ, Gdańsk, Polska 220019905 i dokonanie wpisu: „ZPT OLVIT” SPÓŁKA Z OGRANICZONĄ ODPOWIEDZIALNOŚCIĄ, Gdańsk, Polska 220019905.

**139828** 2006 10 11 A. Wprowadzono zmianę uprawnionego przez wykreślenie wpisu: Zakłady Przemysłu Tłuszczowego OLVIT Spółka z o.o., 80-555 Gdańsk ul. Wiślna 19, Polska i dokonanie wpisu: „OLVIT OILS” SPÓŁKA Z OGRANICZONĄ ODPOWIEDZIALNOŚCIĄ, Gdańsk, Polska 220019905.

**139828** 2006 10 11 A. Wprowadzono zmianę uprawnionego przez wykreślenie wpisu: „OLVIT OILS” SPÓŁKA Z OGRANICZONĄ ODPOWIEDZIALNOŚCIĄ, Gdańsk, Polska 220019905 i dokonanie wpisu: „ZPT OLVIT” SPÓŁKA Z OGRANICZONĄ ODPOWIEDZIALNOŚCIĄ, Gdańsk, Polska 220019905.

**140080** 2006 10 02 A. Wprowadzono zmianę uprawnionego przez wykreślenie wpisu: Zakłady Przemysłu Tłuszczowego OLVIT Spółka z o.o., 80-555 Gdańsk ul. Wiślna 19, Polska i dokonanie wpisu: „OLVIT OILS” SPÓŁKA Z OGRANICZONĄ ODPOWIEDZIALNOŚCIĄ, Gdańsk, Polska 220019905.

**140080** 2006 10 02 A. Wprowadzono zmianę uprawnionego przez wykreślenie wpisu: „OLVIT OILS” SPÓŁKA Z OGRANICZONĄ ODPOWIEDZIALNOŚCIĄ, Gdańsk, Polska 220019905 i dokonanie wpisu: „ZPT OLVIT” SPÓŁKA Z OGRANICZONĄ ODPOWIEDZIALNOŚCIĄ, Gdańsk, Polska 220019905.

**140086** 2006 10 02 A. Wprowadzono zmianę uprawnionego przez wykreślenie wpisu: Zakłady Przemysłu Tłuszczowego OLVIT Spółka z o.o., 80-555 Gdańsk ul. Wiślna 19, Polska i dokonanie wpisu: „OLVIT OILS” SPÓŁKA Z OGRANICZONĄ ODPOWIEDZIALNOŚCIĄ, Gdańsk, Polska 220019905.

**140086** 2006 10 02 A. Wprowadzono zmianę uprawnionego przez wykreślenie wpisu: „OLVIT OILS” SPÓŁKA Z OGRANICZONĄ ODPOWIEDZIALNOŚCIĄ, Gdańsk, Polska 220019905 i dokonanie wpisu: „ZPT OLVIT” SPÓŁKA Z OGRANICZONĄ ODPOWIEDZIALNOŚCIĄ, Gdańsk, Polska 220019905.

**140103** 2006 10 02 A. Wprowadzono zmianę uprawnionego przez wykreślenie wpisu: PalmSource, Inc. (Delaware corporation), 1240 Crossman Avenue, Sunnyvale, Kalifornia 94089, Stany Zjednoczone Ameryki i dokonanie wpisu: PALM TRADEMARK HOLDING COMPANY, LLC, Sunnyvale, Stany Zjednoczone Ameryki.

**140135** 2006 10 02 A. Wprowadzono zmianę uprawnionego przez wykreślenie wpisu: Zakłady Przemysłu Tłuszczowego OLVIT Spółka z o.o., 80-555 Gdańsk ul. Wiślna 19, Polska i dokonanie wpisu: „OLVIT OILS” SPÓŁKA Z OGRANICZONĄ ODPOWIEDZIALNOŚCIĄ, Gdańsk, Polska 220019905.

**140135** 2006 10 02 A. Wprowadzono zmianę nazwy uprawnionego przez wykreślenie wpisu: „OLVIT OILS” SPÓŁKA Z OGRANICZONĄ ODPOWIEDZIALNOŚCIĄ, Gdańsk, Polska 220019905 i dokonanie wpisu: „ZPT OLVIT” SPÓŁKA Z OGRANICZONĄ ODPOWIEDZIALNOŚCIĄ, Gdańsk, Polska 220019905.

**140136** 2006 10 02 A. Wprowadzono zmianę uprawnionego przez wykreślenie wpisu: Zakłady Przemysłu Tłuszczowego OLVIT

Spółka z o.o., 80-555 Gdańsk ul. Wiślna 19, Polska i dokonanie wpisu: „OLVIT OILS” SPÓŁKA Z OGRANICZONĄ ODPOWIEDZIALNOŚCIĄ, Gdańsk, Polska 220019905.

**140136** 2006 10 02 A. Wprowadzono zmianę nazwy uprawnionego przez wykreślenie wpisu: „OLVIT OILS” SPÓŁKA Z OGRANICZONĄ ODPOWIEDZIALNOŚCIĄ, Gdańsk, Polska 220019905 i dokonanie wpisu: „ZPT OLVIT” SPÓŁKA Z OGRANICZONĄ ODPOWIEDZIALNOŚCIĄ, Gdańsk, Polska 220019905.

**140137** 2006 10 02 A. Wprowadzono zmianę uprawnionego przez wykreślenie wpisu: Zakłady Przemysłu Tłuszczowego OLVIT Spółka z o.o., 80-555 Gdańsk ul. Wiślna 19, Polska i dokonanie wpisu: „OLVIT OILS” SPÓŁKA Z OGRANICZONĄ ODPOWIEDZIALNOŚCIĄ, Gdańsk, Polska 220019905.

**140137** 2006 10 02 A. Wprowadzono zmianę nazwy uprawnionego przez wykreślenie wpisu: „OLVIT OILS” SPÓŁKA Z OGRANICZONĄ ODPOWIEDZIALNOŚCIĄ, Gdańsk, Polska 220019905 i dokonanie wpisu: „ZPT OLVIT” SPÓŁKA Z OGRANICZONĄ ODPOWIEDZIALNOŚCIĄ, Gdańsk, Polska 220019905.

**140498** 2006 10 11 A. Wprowadzono zmianę uprawnionego przez wykreślenie wpisu: Zakłady Przemysłu Tłuszczowego OLVIT Spółka z o.o., 80-555 Gdańsk ul. Wiślna 19, Polska i dokonanie wpisu: „OLVIT OILS” SPÓŁKA Z OGRANICZONĄ ODPOWIEDZIALNOŚCIĄ, Gdańsk, Polska 220019905.

**140498** 2006 10 11 A. Wprowadzono zmianę nazwy uprawnionego przez wykreślenie wpisu: „OLVIT OILS” SPÓŁKA Z OGRANICZONĄ ODPOWIEDZIALNOŚCIĄ, Gdańsk, Polska 220019905 i dokonanie wpisu: „ZPT OLVIT” SPÓŁKA Z OGRANICZONĄ ODPOWIEDZIALNOŚCIĄ, Gdańsk, Polska 220019905.

**140521** 2006 10 02 A. Wprowadzono zmianę uprawnionego przez wykreślenie wpisu: Zakłady Przemysłu Tłuszczowego OLVIT Spółka z o.o., 80-555 Gdańsk ul. Wiślna 19, Polska i dokonanie wpisu: „OLVIT OILS” SPÓŁKA Z OGRANICZONĄ ODPOWIEDZIALNOŚCIĄ, Gdańsk, Polska 220019905.

**140521** 2006 10 02 A. Wprowadzono zmianę nazwy uprawnionego przez wykreślenie wpisu: „OLVIT OILS” SPÓŁKA Z OGRANICZONĄ ODPOWIEDZIALNOŚCIĄ, Gdańsk, Polska 220019905 i dokonanie wpisu: „ZPT OLVIT” SPÓŁKA Z OGRANICZONĄ ODPOWIEDZIALNOŚCIĄ, Gdańsk, Polska 220019905.

**140645** 2006 10 12 A. Wprowadzono zmianę uprawnionego przez wykreślenie wpisu: America Online, Inc., 22000 AOL Way, Dulles Wirginia 20166-9323, Stany Zjednoczone Ameryki i dokonanie wpisu: AOL LLC, Dulles, Stany Zjednoczone Ameryki.

**140833** 2006 10 02 A. Wprowadzono zmianę uprawnionego przez wykreślenie wpisu: Zakłady Przemysłu Tłuszczowego OLVIT Spółka z o.o., 80-555 Gdańsk ul. Wiślna 19, Polska i dokonanie wpisu: „OLVIT OILS” SPÓŁKA Z OGRANICZONĄ ODPOWIEDZIALNOŚCIĄ, Gdańsk, Polska 220019905.

**140833** 2006 10 02 A. Wprowadzono zmianę nazwy uprawnionego przez wykreślenie wpisu: „OLVIT OILS” SPÓŁKA Z OGRANICZONĄ ODPOWIEDZIALNOŚCIĄ, Gdańsk, Polska 220019905 i dokonanie wpisu: „ZPT OLVIT” SPÓŁKA Z OGRANICZONĄ ODPOWIEDZIALNOŚCIĄ, Gdańsk, Polska 220019905.

**141595** 2006 10 02 A. Wprowadzono zmianę uprawnionego przez wykreślenie wpisu: Zakłady Przemysłu Tłuszczowego OLVIT Spółka z o.o., 80-555 Gdańsk ul. Wiślna 19, Polska i dokonanie wpisu: „OLVIT OILS” SPÓŁKA Z OGRANICZONĄ ODPOWIEDZIALNOŚCIĄ, Gdańsk, Polska 220019905.

**141595** 2006 10 02 A. Wprowadzono zmianę nazwy uprawnionego przez wykreślenie wpisu: „OLVIT OILS” SPÓŁKA Z OGRANICZONĄ ODPOWIEDZIALNOŚCIĄ, Gdańsk, Polska 220019905 i dokonanie wpisu: „ZPT OLVIT” SPÓŁKA Z OGRANICZONĄ ODPOWIEDZIALNOŚCIĄ, Gdańsk, Polska 220019905.

**141661** 2006 10 11 A. Wprowadzono zmianę nazwy i siedziby uprawnionego przez wykreślenie wpisu: Chevrontexaco Corpora-

tion, 555 Market Street San Francisco CA 94120-7141, Stany Zjednoczone Ameryki i dokonanie wpisu: CHEVRON CORPORATION, San Ramon, Stany Zjednoczone Ameryki.

**141798** 2006 10 25 A. Wprowadzono zmianę uprawnionego przez wykreślenie wpisu: STOVIT Spółka z o.o., 85-790 Bydgoszcz ul. Transportowa 3, Polska i dokonanie wpisu: „STOVIT GROUP” Spółka z o.o., Bydgoszcz, Polska 093195698.

**142545** 2006 10 03 A. Wprowadzono zmianę uprawnionego przez wykreślenie wpisu: Marconi Communications Limited, New Century Park, P.O. Box 53 Coventry CV3 1HJ, Wielka Brytania i dokonanie wpisu: Telefonaktiebolaget LM Ericsson (publ), Sztokholm, Szwecja.

**142628** 2006 10 25 A. Wprowadzono zmianę uprawnionego przez wykreślenie wpisu: AES Properties Corp., 5 Burlington Square Burlington VT 05402-5787, Stany Zjednoczone Ameryki i dokonanie wpisu: AES Properties LLC, Wilmington, Stany Zjednoczone Ameryki.

**142629** 2006 10 25 A. Wprowadzono zmianę uprawnionego przez wykreślenie wpisu: AES Properties Corp., 5 Burlington Square Burlington VT 05402-5787, Stany Zjednoczone Ameryki i dokonanie wpisu: AES Properties LLC, Wilmington, Stany Zjednoczone Ameryki.

**142937** 2006 10 25 A. Wprowadzono zmianę uprawnionego przez wykreślenie wpisu: BANK PRZEMYSŁOWO-HANDLOWY PBK SPÓŁKA AKCYJNA, 31-548 Kraków, ul. Aleja Pokoju 1, Polska i dokonanie wpisu: Bank BPH S.A, Kraków, Polska 350535626.

**143592** 2006 10 02 A. Wprowadzono zmianę uprawnionego przez wykreślenie wpisu: SL Outer Banks, L.L.C., Three First National Plaza, Chicago, Illinois 606022-4260, Stany Zjednoczone Ameryki i dokonanie wpisu: SARA LEE CORPORATION, Winston-Salem, Stany Zjednoczone Ameryki.

**144382** 2006 10 02 A. Wprowadzono zmianę uprawnionego przez wykreślenie wpisu: V Secret Catalogue, Inc. (a Delaware corporation), 1105 North Market Street Wilmington Delaware 19801, Stany Zjednoczone Ameryki i dokonanie wpisu: VICTORIA'S SECRET STORES BRAND MANAGEMENT, INC., Reynoldsburg, Stany Zjednoczone Ameryki.

**144634** 2006 10 09 A. Wprowadzono zmianę uprawnionego przez wykreślenie wpisu: Zakłady Przemysłu Tłuszczowe OLVIT Spółka z o.o., 80-555 Gdańsk ul. Wiślna 19, Polska i dokonanie wpisu: OLVIT OILS Spółka z ograniczoną odpowiedzialnością, Gdańsk, Polska.

**144634** 2006 10 09 A. Wprowadzono zmianę nazwy uprawnionego przez wykreślenie wpisu: OLVIT OILS Spółka z ograniczoną odpowiedzialnością, Gdańsk, Polska i dokonanie wpisu: „ZPT OLVIT” Spółka z ograniczoną odpowiedzialnością, Gdańsk, Polska.

**144747** 2006 10 02 A. Wprowadzono zmianę siedziby uprawnionego przez wykreślenie wpisu: PHARMACIA & UPJOHN COMPANY, Kalamazoo Michigan 49001, Stany Zjednoczone Ameryki i dokonanie wpisu: PHARMACIA & UPJOHN COMPANY, Peapack, Stany Zjednoczone Ameryki.

**144747** 2006 10 02 A. Wprowadzono zmianę uprawnionego przez wykreślenie wpisu: PHARMACIA & UPJOHN COMPANY, Peapack, Stany Zjednoczone Ameryki i dokonanie wpisu: PHARMACIA & UPJOHN COMPANY LLC, Peapack, Stany Zjednoczone Ameryki.

**144952** 2006 10 25 A. Wprowadzono zmianę uprawnionego przez wykreślenie wpisu: STOVIT Spółka z o.o., 85-790 Bydgoszcz ul. Transportowa 3, Polska i dokonanie wpisu: „STOVIT GROUP” Spółka z o.o., Bydgoszcz, Polska 093195698.

**145650** 2006 10 25 A. Wprowadzono zmianę uprawnionego przez wykreślenie wpisu: STOVIT Spółka z o.o., 85-790 Bydgoszcz ul. Transportowa 3, Polska i dokonanie wpisu: „STOVIT GROUP” Spółka z o.o., Bydgoszcz, Polska 093195698.

**145651** 2006 10 25 A. Wprowadzono zmianę uprawnionego przez wykreślenie wpisu: STOVIT Spółka z o.o., 85-790 Bydgoszcz ul. Transportowa 3, Polska i dokonanie wpisu: „STOVIT GROUP” Spółka z o.o., Bydgoszcz, Polska 093195698.

**146138** 2006 10 02 A. Wprowadzono zmianę uprawnionego przez wykreślenie wpisu: Krajowa Izba Budownictwa, 00-515 Warszawa ul. Żurawia 32/34, Polska i dokonanie wpisu: POLSKI ZWIĄZEK PRACODAWCÓW BUDOWNICTWA, Warszawa, Polska.

**146529** 2006 10 03 A. Wprowadzono zmianę uprawnionego przez wykreślenie wpisu: Black Entertainment Television, Inc., 1235 W Street NE Washington D.C. 20018, Stany Zjednoczone Ameryki i dokonanie wpisu: BLACK ENTERTAINMENT TELEVISION LLC, Washington, Stany Zjednoczone Ameryki.

**146530** 2006 10 03 A. Wprowadzono zmianę uprawnionego przez wykreślenie wpisu: Black Entertainment Television, Inc., 1235 W Street NE Washington D.C. 20018, Stany Zjednoczone Ameryki i dokonanie wpisu: BLACK ENTERTAINMENT TELEVISION LLC, Washington, Stany Zjednoczone Ameryki.

**146667** 2006 10 03 A. Wprowadzono zmianę nazwy uprawnionego przez wykreślenie wpisu: „AUGUSTO” Spółka Akcyjna, 85-779 Bydgoszcz ul. Wschodnia 23, Polska i dokonanie wpisu: „ARKTA” SPÓŁKA AKCYJNA, Bydgoszcz, Polska 250822429.

**146667** 2006 10 03 A. Wprowadzono zmianę uprawnionego przez wykreślenie wpisu: „ARKTA” SPÓŁKA AKCYJNA, Bydgoszcz, Polska 250822429i dokonanie wpisu: FIRMA HANDLOWA „JAGO” SPÓŁKA AKCYJNA, Krzeszowice, Polska 350026280.

**146668** 2006 10 03 A. Wprowadzono zmianę nazwy uprawnionego przez wykreślenie wpisu: „AUGUSTO” Spółka Akcyjna, 85-779 Bydgoszcz ul. Wschodnia 23, Polska i dokonanie wpisu: „ARKTA” SPÓŁKA AKCYJNA, Bydgoszcz, Polska 250822429.

**146668** 2006 10 03 A. Wprowadzono zmianę uprawnionego przez wykreślenie wpisu: „ARKTA” SPÓŁKA AKCYJNA, Bydgoszcz, Polska 250822429i dokonanie wpisu: FIRMA HANDLOWA „JAGO” SPÓŁKA AKCYJNA, Krzeszowice, Polska 350026280.

**146879** 2006 10 31 A. Wprowadzono zmianę uprawnionego przez wykreślenie wpisu: „COMPLEX” Agencja Obrotu Normaliami Michał Nowacki, 92-332 Łódź Al. Piłsudskiego 143, Polska i dokonanie wpisu: COMPLEX S.A., Łódź, Polska 7282610226 100180654.

**147518** 2006 10 31 A. Wprowadzono zmianę uprawnionego przez wykreślenie wpisu: „COMPLEX” Agencja Obrotu Normaliami Michał Nowacki, 92-332 Łódź Al. Piłsudskiego 143, Polska i dokonanie wpisu: COMPLEX S.A., Łódź, Polska 7282610226 100180654.

**148206** 2006 10 03 A. Wprowadzono zmianę nazwy uprawnionego przez wykreślenie wpisu: „AUGUSTO” Spółka Akcyjna, 85-779 Bydgoszcz ul. Wschodnia 23, Polska i dokonanie wpisu: „ARKTA” SPÓŁKA AKCYJNA, Bydgoszcz, Polska 250822429.

**148206** 2006 10 03 A. Wprowadzono zmianę uprawnionego przez wykreślenie wpisu: „ARKTA” SPÓŁKA AKCYJNA, Bydgoszcz, Polska 250822429i dokonanie wpisu: FIRMA HANDLOWA „JAGO” SPÓŁKA AKCYJNA, Krzeszowice, Polska 350026280.

**148558** 2006 10 26 D. Dokonano wpisu: „Zawiadomieniem o zajęciu z dnia 5 października 2005 r. Nr 420000-WEG-3150-AK-337, 333, 377, 429, 481, 542, 582,652/05/PK, doręczonym Urzędowi Patentowemu RP w dniu 11 października 2005 r., Dyrektor Izby Celnej w Szczecinie dokona zajęcia prawa ochronnego na znak towarowy R-148558”.

**148559** 2006 10 26 D. Dokonano wpisu: „Zawiadomieniem o zajęciu z dnia 5 października 2005 r. Nr 420000-WEG-3150-AK-337, 333, 377, 429, 481, 542, 582,652/05/PK, doręczonym Urzędowi Patentowemu RP w dniu 11 października 2005 r., Dyrektor Izby Celnej w Szczecinie dokona zajęcia prawa ochronnego na znak towarowy R-148559”.

**148636** 2006 10 11 A. Wprowadzono zmianę siedziby uprawnionego przez wykreślenie wpisu: F.H. „C.A.M.” Janusz Mitoraj,

31-421 Kraków ul. Reduta 9, Polska i dokonanie wpisu: F.H. „C.A.M.” Janusz Mitoraj, Brzezie, Polska.

**148923** 2006 10 09 A. Wprowadzono zmianę uprawnionego przez wykreślenie wpisu: „ANPHARM” Przedsiębiorstwo Farmaceutyczne S.A., 03-236 Warszawa ul. Annopol 6B, Polska i dokonanie wpisu: Instytut Farmaceutyczny, Warszawa, Polska.

**149027** 2006 10 11 A. Wprowadzono zmianę adresu uprawnionego przez wykreślenie wpisu: AMBRA SA, 02-844 Warszawa ul. Puławska 469, Polska i dokonanie wpisu: AMBRA SA, Warszawa, Polska.

**149165** 2006 10 11 A. Wprowadzono zmianę adresu uprawnionego przez wykreślenie wpisu: „AMBRA” Spółka Akcyjna, 02-844 Warszawa ul. Puławska 469, Polska i dokonanie wpisu: „AMBRA” Spółka Akcyjna, Warszawa, Polska.

**150637** 2006 10 17 A. Wprowadzono zmianę uprawnionego przez wykreślenie wpisu: FLORALAND POLAND Andrzej Pawelski, Anna Pawelska-Steinbrich, 05-120 Legionowo ul. Żeromskiego 2 B, Polska i dokonanie wpisu: FLORALAND-NASIONA Pawelski Andrzej, Legionowo, Polska.

**151351** 2006 10 25 A. Wprowadzono zmianę siedziby uprawnionego przez wykreślenie wpisu: Aquion Partners Limited Partnership, 2080 East Lunt Avenue Elk Grove Village Illinois 60607, Stany Zjednoczone Ameryki i dokonanie wpisu: Aquion Partners Limited Partnership, Schaumburg, Stany Zjednoczone Ameryki.

**151351** 2006 10 25 A. Wprowadzono zmianę uprawnionego przez wykreślenie wpisu: Aquion Partners Limited Partnership, Schaumburg, Stany Zjednoczone Ameryki i dokonanie wpisu: AWTP, LLC, Lake Forest, Stany Zjednoczone Ameryki.

**151785** 2006 10 26 D. Dokonano wpisu: „Zawiadomieniem o zajęciu z dnia 5 października 2005 r. Nr 420000-WEG-3150-AK-337, 333, 377, 429, 481, 542, 582,652/05/PK, doręczonym Urzędowi Patentowemu RP w dniu 11 października 2005 r., Dyrektor Izby Celnej w Szczecinie dokona zajęcia prawa ochronnego na znak towarowy R-151785”.

**151934** 2006 10 25 A. Wprowadzono zmianę siedziby uprawnionego przez wykreślenie wpisu: Aquion Partners Limited Partnership, 2080 East Lunt Avenue Elk Grove Village Illinois 60607, Stany Zjednoczone Ameryki i dokonanie wpisu: Aquion Partners Limited Partnership, Schaumburg, Stany Zjednoczone Ameryki.

**151934** 2006 10 25 A. Wprowadzono zmianę uprawnionego przez wykreślenie wpisu: Aquion Partners Limited Partnership, Schaumburg, Stany Zjednoczone Ameryki i dokonanie wpisu: AWTP, LLC, Lake Forest, Stany Zjednoczone Ameryki.

**152837** 2006 10 17 A. Wprowadzono zmianę nazwy uprawnionego przez wykreślenie wpisu: IVAX Pharma Poland Sp. z o.o., 02-954 Warszawa ul. Kubickiego 1, Polska i dokonanie wpisu: TEVA POLSKA Sp. z o.o., Warszawa, Polska 011109263.

**153002** 2006 10 09 A. Wprowadzono zmianę uprawnionego przez wykreślenie wpisu: „GRZEŚMLECZ” Spółka Akcyjna, 43-346 Bielsko-Biała ul. Centralna 20, Polska i dokonanie wpisu: Firma Handlowo-Usługowa „SOBIK” - Leszek Sobik, Bielsko-Biała, Polska.

**153141** 2006 10 26 D. Dokonano wpisu: „Zawiadomieniem o zajęciu z dnia 5 października 2005 r. Nr 420000-WEG-3150-AK-337, 333, 377, 429, 481, 542, 582,652/05/PK, doręczonym Urzędowi Patentowemu RP w dniu 11 października 2005 r., Dyrektor Izby Celnej w Szczecinie dokona zajęcia prawa ochronnego na znak towarowy R-153141”.

**153142** 2006 10 26 D. Dokonano wpisu: „Zawiadomieniem o zajęciu z dnia 5 października 2005 r. Nr 420000-WEG-3150-AK-337, 333, 377, 429, 481, 542, 582,652/05/PK, doręczonym Urzędowi Patentowemu RP w dniu 11 października 2005 r., Dyrektor Izby Celnej w Szczecinie dokona zajęcia prawa ochronnego na znak towarowy R-153142”.

**153143** 2006 10 26 D. Dokonano wpisu: „Zawiadomieniem o zajęciu z dnia 5 października 2005 r. Nr 420000-WEG-3150-AK-337, 333, 377, 429, 481, 542, 582,652/05/PK, doręczonym Urzędowi Patentowemu RP w dniu 11 października 2005 r., Dyrektor Izby Celnej w Szczecinie dokona zajęcia prawa ochronnego na znak towarowy R-153143”.

**153233** 2006 10 11 A. Wprowadzono zmianę adresu uprawnionego przez wykreślenie wpisu: AMBRA S.A., 02-844 Warszawa ul. Puławska 469, Polska i dokonanie wpisu: AMBRA S.A., Warszawa, Polska.

**153242** 2006 10 25 A. Wprowadzono zmianę uprawnionego przez wykreślenie wpisu: INTERCHEMALL Dom Spółka z o.o., 02-486 Warszawa Al. Jerozolimskie 202, Polska i dokonanie wpisu: 3M Poland Sp. z o.o., Kajetany, Polska.

**153305** 2006 10 11 A. Wprowadzono zmianę uprawnionego przez wykreślenie wpisu: Conoco Inc., 1000 South Pine Street Ponca City Oklahoma 74602, Stany Zjednoczone Ameryki i dokonanie wpisu: ConocoPhillips Company, Houston, Stany Zjednoczone Ameryki.

**153430** 2006 10 09 A. Wprowadzono zmianę uprawnionego przez wykreślenie wpisu: Zakłady Przemysłu Tłuszczowego OLVIT Sp. z o.o., 80-555 Gdańsk ul. Wiślna 19, Polska i dokonanie wpisu: OLVIT OILS Spółka z ograniczoną odpowiedzialnością, Gdańsk, Polska.

**153430** 2006 10 09 A. Wprowadzono zmianę nazwy uprawnionego przez wykreślenie wpisu: OLVIT OILS Spółka z ograniczoną odpowiedzialnością, Gdańsk, Polska i dokonanie wpisu: „ZPT OLVIT” Spółka z ograniczoną odpowiedzialnością, Gdańsk, Polska.

**153431** 2006 10 09 A. Wprowadzono zmianę uprawnionego przez wykreślenie wpisu: Zakłady Przemysłu Tłuszczowego OLVIT Sp. z o.o., 80-555 Gdańsk ul. Wiślna 19, Polska i dokonanie wpisu: OLVIT OILS Spółka z ograniczoną odpowiedzialnością, Gdańsk, Polska.

**153431** 2006 10 09 A. Wprowadzono zmianę nazwy uprawnionego przez wykreślenie wpisu: OLVIT OILS Spółka z ograniczoną odpowiedzialnością, Gdańsk, Polska i dokonanie wpisu: „ZPT OLVIT” Spółka z ograniczoną odpowiedzialnością, Gdańsk, Polska.

**153432** 2006 10 09 A. Wprowadzono zmianę uprawnionego przez wykreślenie wpisu: Zakłady Przemysłu Tłuszczowego OLVIT Sp. z o.o., 80-555 Gdańsk ul. Wiślna 19, Polska i dokonanie wpisu: OLVIT OILS Spółka z ograniczoną odpowiedzialnością, Gdańsk, Polska.

**153432** 2006 10 09 A. Wprowadzono zmianę nazwy uprawnionego przez wykreślenie wpisu: OLVIT OILS Spółka z ograniczoną odpowiedzialnością, Gdańsk, Polska i dokonanie wpisu: „ZPT OLVIT” Spółka z ograniczoną odpowiedzialnością, Gdańsk, Polska.

**153433** 2006 10 09 A. Wprowadzono zmianę uprawnionego przez wykreślenie wpisu: Zakłady Przemysłu Tłuszczowego OLVIT Sp. z o.o., 80-555 Gdańsk ul. Wiślna 19, Polska i dokonanie wpisu: OLVIT OILS Spółka z ograniczoną odpowiedzialnością, Gdańsk, Polska.

**153433** 2006 10 09 A. Wprowadzono zmianę nazwy uprawnionego przez wykreślenie wpisu: OLVIT OILS Spółka z ograniczoną odpowiedzialnością, Gdańsk, Polska i dokonanie wpisu: „ZPT OLVIT” Spółka z ograniczoną odpowiedzialnością, Gdańsk, Polska.

**153434** 2006 10 09 A. Wprowadzono zmianę uprawnionego przez wykreślenie wpisu: Zakłady Przemysłu Tłuszczowego OLVIT Sp. z o.o., 80-555 Gdańsk ul. Wiślna 19, Polska i dokonanie wpisu: OLVIT OILS Spółka z ograniczoną odpowiedzialnością, Gdańsk, Polska.

**153434** 2006 10 09 A. Wprowadzono zmianę nazwy uprawnionego przez wykreślenie wpisu: OLVIT OILS Spółka z ograniczoną odpowiedzialnością, Gdańsk, Polska i dokonanie wpisu: „ZPT OLVIT” Spółka z ograniczoną odpowiedzialnością, Gdańsk, Polska.

**153646** 2006 10 09 A. Wprowadzono zmianę uprawnionego przez wykreślenie wpisu: Fortis Bank Polska Spółka Akcyjna, 02-676 Warszawa ul. Postępu 15, Polska i dokonanie wpisu: Fortis (NL) N.V., Utrecht, Holandia; Fortis (B), Bruksela, Belgia.

**153646** 2006 10 09 E. Dokonano wpisu: „Na podstawie „Regulaminu odnośnie używania znaku towarowego” ustanowiono wspólne prawo ochronne.”

**153646** 2006 10 09 A. Wprowadzono zmianę uprawnionego przez wykreślenie wpisu: Fortis (NL) N.V., Utrecht, Holandia; Fortis (B), Bruksela, Belgia i dokonanie wpisu: Fortis N.V., Utrecht, Holandia; Fortis SA/NV, Bruksela, Belgia.

**153647** 2006 10 09 A. Wprowadzono zmianę uprawnionego przez wykreślenie wpisu: Fortis Bank Polska Spółka Akcyjna, 02-676 Warszawa ul. Postępu 15, Polska i dokonanie wpisu: Fortis (NL) N.V., Utrecht, Holandia; Fortis (B), Bruksela, Belgia.

**153647** 2006 10 09 E. Dokonano wpisu: „Na podstawie „Regulaminu odnośnie używania znaku towarowego” ustanowiono wspólne prawo ochronne.”

**153647** 2006 10 09 A. Wprowadzono zmianę uprawnionego przez wykreślenie wpisu: Fortis (NL) N.V., Utrecht, Holandia; Fortis (B), Bruksela, Belgia i dokonanie wpisu: Fortis N.V., Utrecht, Holandia; Fortis SA/NV, Bruksela, Belgia.

**153648** 2006 10 09 A. Wprowadzono zmianę uprawnionego przez wykreślenie wpisu: Fortis Bank Polska Spółka Akcyjna, 02-676 Warszawa ul. Postępu 15, Polska i dokonanie wpisu: Fortis (NL) N.V., Utrecht, Holandia; Fortis (B), Bruksela, Belgia.

**153648** 2006 10 09 E. Dokonano wpisu: „Na podstawie „Regulaminu odnośnie używania znaku towarowego” ustanowiono wspólne prawo ochronne.”

**153648** 2006 10 09 A. Wprowadzono zmianę uprawnionego przez wykreślenie wpisu: Fortis (NL) N.V., Utrecht, Holandia; Fortis (B), Bruksela, Belgia i dokonanie wpisu: Fortis N.V., Utrecht, Holandia; Fortis SA/NV, Bruksela, Belgia.

**153649** 2006 10 09 A. Wprowadzono zmianę uprawnionego przez wykreślenie wpisu: Fortis Bank Polska Spółka Akcyjna, 02-676 Warszawa ul. Postępu 15, Polska i dokonanie wpisu: Fortis (NL) N.V., Utrecht, Holandia; Fortis (B), Bruksela, Belgia.

**153649** 2006 10 09 E. Dokonano wpisu: „Na podstawie „Regulaminu odnośnie używania znaku towarowego” ustanowiono wspólne prawo ochronne.”

**153649** 2006 10 09 A. Wprowadzono zmianę uprawnionego przez wykreślenie wpisu: Fortis (NL) N.V., Utrecht, Holandia; Fortis (B), Bruksela, Belgia i dokonanie wpisu: Fortis N.V., Utrecht, Holandia; Fortis SA/NV, Bruksela, Belgia.

**153650** 2006 10 09 A. Wprowadzono zmianę uprawnionego przez wykreślenie wpisu: Fortis Bank Polska Spółka Akcyjna, 02-676 Warszawa ul. Postępu 15, Polska i dokonanie wpisu: Fortis (NL) N.V., Utrecht, Holandia; Fortis (B), Bruksela, Belgia.

**153650** 2006 10 09 E. Dokonano wpisu: „Na podstawie „Regulaminu odnośnie używania znaku towarowego” ustanowiono wspólne prawo ochronne.”

**153650** 2006 10 09 A. Wprowadzono zmianę uprawnionego przez wykreślenie wpisu: Fortis (NL) N.V., Utrecht, Holandia; Fortis (B), Bruksela, Belgia i dokonanie wpisu: Fortis N.V., Utrecht, Holandia; Fortis SA/NV, Bruksela, Belgia.

**153778** 2006 10 09 A. Wprowadzono zmianę uprawnionego przez wykreślenie wpisu: Zakłady Przemysłu Tłuszczowego OLVIT Sp. z o.o., 80-555 Gdańsk ul. Wiślna 19, Polska i dokonanie wpisu: OLVIT OILS Spółka z ograniczoną odpowiedzialnością, Gdańsk, Polska.

**153778** 2006 10 09 A. Wprowadzono zmianę nazwy uprawnionego przez wykreślenie wpisu: OLVIT OILS Spółka z ograniczo-

ną odpowiedzialnością, Gdańsk, Polska i dokonanie wpisu: „ZPT OLVIT” Spółka z ograniczoną odpowiedzialnością, Gdańsk, Polska.

**154241** 2006 10 17 A. Wprowadzono zmianę nazwy uprawnionego przez wykreślenie wpisu: IVAX Pharma Poland Spółka z o.o., 02-954 Warszawa ul. Kubickiego 1, Polska i dokonanie wpisu: TEVA POLSKA Sp. z o.o., Warszawa, Polska 011109263.

**154385** 2006 10 09 A. Wprowadzono zmianę uprawnionego przez wykreślenie wpisu: Zakłady Przemysłu Tłuszczowego „OLVIT” Spółka z o.o., 80-555 Gdańsk ul. Wiślna 19, Polska i dokonanie wpisu: OLVIT OILS Spółka z ograniczoną odpowiedzialnością, Gdańsk, Polska.

**154385** 2006 10 09 A. Wprowadzono zmianę nazwy uprawnionego przez wykreślenie wpisu: OLVIT OILS Spółka z ograniczoną odpowiedzialnością, Gdańsk, Polska i dokonanie wpisu: „ZPT OLVIT” Spółka z ograniczoną odpowiedzialnością, Gdańsk, Polska.

**154386** 2006 10 09 A. Wprowadzono zmianę uprawnionego przez wykreślenie wpisu: Zakłady Przemysłu Tłuszczowego „OLVIT” Spółka z o.o., 80-555 Gdańsk ul. Wiślna 19, Polska i dokonanie wpisu: OLVIT OILS Spółka z ograniczoną odpowiedzialnością, Gdańsk, Polska.

**154386** 2006 10 09 A. Wprowadzono zmianę nazwy uprawnionego przez wykreślenie wpisu: OLVIT OILS Spółka z ograniczoną odpowiedzialnością, Gdańsk, Polska i dokonanie wpisu: „ZPT OLVIT” Spółka z ograniczoną odpowiedzialnością, Gdańsk, Polska.

**154387** 2006 10 09 A. Wprowadzono zmianę uprawnionego przez wykreślenie wpisu: Zakłady Przemysłu Tłuszczowego „OLVIT” Spółka z o.o., 80-555 Gdańsk ul. Wiślna 19, Polska i dokonanie wpisu: OLVIT OILS Spółka z ograniczoną odpowiedzialnością, Gdańsk, Polska.

**154387** 2006 10 09 A. Wprowadzono zmianę nazwy uprawnionego przez wykreślenie wpisu: OLVIT OILS Spółka z ograniczoną odpowiedzialnością, Gdańsk, Polska i dokonanie wpisu: „ZPT OLVIT” Spółka z ograniczoną odpowiedzialnością, Gdańsk, Polska.

**154388** 2006 10 09 A. Wprowadzono zmianę uprawnionego przez wykreślenie wpisu: Zakłady Przemysłu Tłuszczowego „OLVIT” Spółka z o.o., 80-555 Gdańsk ul. Wiślna 19, Polska i dokonanie wpisu: OLVIT OILS Spółka z ograniczoną odpowiedzialnością, Gdańsk, Polska.

**154388** 2006 10 09 A. Wprowadzono zmianę nazwy uprawnionego przez wykreślenie wpisu: OLVIT OILS Spółka z ograniczoną odpowiedzialnością, Gdańsk, Polska i dokonanie wpisu: „ZPT OLVIT” Spółka z ograniczoną odpowiedzialnością, Gdańsk, Polska.

**154467** 2006 10 25 A. Wprowadzono zmianę uprawnionego przez wykreślenie wpisu: INTERCHEMALL DOM Spółka z o.o., 02-486 Warszawa Al. Jerozolimskie 202, Polska i dokonanie wpisu: 3M Poland Sp. z o.o., Kajetany, Polska.

**154532** 2006 10 25 A. Wprowadzono zmianę uprawnionego przez wykreślenie wpisu: AES Properties Corporation, 5 Burlington Square P.O. Box 57 87 Burlington VT 05402-5787, Stany Zjednoczone Ameryki i dokonanie wpisu: AES Properties LLC, Wilmington, Stany Zjednoczone Ameryki.

**155054** 2006 10 09 A. Wprowadzono zmianę uprawnionego przez wykreślenie wpisu: Zakłady Przemysłu Tłuszczowego OLVIT Spółka z o.o., 80-555 Gdańsk ul. Wiślna 19, Polska i dokonanie wpisu: OLVIT OILS Spółka z ograniczoną odpowiedzialnością, Gdańsk, Polska.

**155054** 2006 10 09 A. Wprowadzono zmianę nazwy uprawnionego przez wykreślenie wpisu: OLVIT OILS Spółka z ograniczoną odpowiedzialnością, Gdańsk, Polska i dokonanie wpisu: „ZPT OLVIT” Spółka z ograniczoną odpowiedzialnością, Gdańsk, Polska.

**155055** 2006 10 09 A. Wprowadzono zmianę uprawnionego przez wykreślenie wpisu: Zakłady Przemysłu Tłuszczowego OLVIT Spółka z o.o., 80-555 Gdańsk ul. Wiślna 19, Polska i dokonanie wpisu:

OLVIT OILS Spółka z ograniczoną odpowiedzialnością, Gdańsk, Polska.

**155055** 2006 10 09 A. Wprowadzono zmianę nazwy uprawnionego przez wykreślenie wpisu: OLVIT OILS Spółka z ograniczoną odpowiedzialnością, Gdańsk, Polska i dokonanie wpisu: „ZPT OLVIT” Spółka z ograniczoną odpowiedzialnością, Gdańsk, Polska.

**155065** 2006 10 11 A. Wprowadzono zmianę adresu uprawnionego przez wykreślenie wpisu: AMBRA SA, 02-844 Warszawa ul. Puławska 469, Polska i dokonanie wpisu: AMBRA SA, Warszawa, Polska.

**155105** 2006 10 31 A. Wprowadzono zmianę uprawnionego przez wykreślenie wpisu: Agencja Obrotu Normaliami „COMPLEX” Michał Nowacki, 92-332 Łódź Al. Piłsudskiego 143, Polska i dokonanie wpisu: COMPLEX S.A., Łódź, Polska 7282610226 100180654.

**155106** 2006 10 31 A. Wprowadzono zmianę uprawnionego przez wykreślenie wpisu: Agencja Obrotu Normaliami „COMPLEX” Michał Nowacki, 92-332 Łódź Al. Piłsudskiego 143, Polska i dokonanie wpisu: COMPLEX S.A., Łódź, Polska 7282610226 100180654.

**155110** 2006 10 31 A. Wprowadzono zmianę uprawnionego przez wykreślenie wpisu: Agencja Obrotu Normaliami „COMPLEX” Michał Nowacki, 92-332 Łódź Al. Piłsudskiego 143, Polska i dokonanie wpisu: COMPLEX S.A., Łódź, Polska 7282610226 100180654.

**155112** 2006 10 31 A. Wprowadzono zmianę uprawnionego przez wykreślenie wpisu: Agencja Obrotu Normaliami „COMPLEX” Michał Nowacki, 92-332 Łódź Al. Piłsudskiego 143, Polska i dokonanie wpisu: COMPLEX S.A., Łódź, Polska 7282610226 100180654.

**155116** 2006 10 31 A. Wprowadzono zmianę uprawnionego przez wykreślenie wpisu: Agencja Obrotu Normaliami „COMPLEX” Michał Nowacki, 92-332 Łódź Al. Piłsudskiego 143, Polska i dokonanie wpisu: COMPLEX S.A., Łódź, Polska 7282610226 100180654.

**155542** 2006 10 25 A. Wprowadzono zmianę uprawnionego przez wykreślenie wpisu: „APS” Antoni Dmowski i Wspólnicy Spółka Jawna, 00-855 Warszawa ul. Grzybowska 39/1104, Polska i dokonanie wpisu: APS ENERGIA Spółka z o.o., Zielonka, Polska 017370070.

**155543** 2006 10 25 A. Wprowadzono zmianę uprawnionego przez wykreślenie wpisu: APS Antoni Dmowski i Wspólnicy Spółka Jawna, 00-855 Warszawa ul. Grzybowska 39/1104, Polska i dokonanie wpisu: APS ENERGIA Spółka z o.o., Zielonka, Polska 017370070.

**155849** 2006 10 30 A. Wprowadzono zmianę uprawnionego przez wykreślenie wpisu: Reebok International Limited, Moor Lane Mill Moor Lane Lancaster, Wielka Brytania i dokonanie wpisu: Reebok Sports Limited, Moor Lane, Wielka Brytania.

**156050** 2006 10 31 A. Wprowadzono zmianę uprawnionego przez wykreślenie wpisu: Agencja Obrotu Normaliami COMPLEX Michał Nowacki, 92-332 Łódź Al. Piłsudskiego 143, Polska i dokonanie wpisu: COMPLEX S.A., Łódź, Polska 7282610226 100180654.

**156149** 2006 10 11 A. Wprowadzono zmianę nazwy uprawnionego przez wykreślenie wpisu: SLOVAKOFARMA a.s., Nitrianska 100 920 27 Hlohovec, Republika Słowacka i dokonanie wpisu: ZEN-TIVA a.a., Hlohovec, Republika Słowacka.

156226 2006 10 25 A. Wprowadzono zmianę uprawnionego przez wykreślenie wpisu: STOVIT Sp. z o.o., 85-790 Bydgoszcz ul. Transportowa 3, Polska i dokonanie wpisu: „STOVIT GROUP” Spółka z o.o., Bydgoszcz, Polska 093195698.

**156478** 2006 10 09 A. Wprowadzono zmianę uprawnionego przez wykreślenie wpisu: Zakłady Przemysłu Tłuszczowego OLVIT Spółka z o.o., 80-555 Gdańsk ul. Wiślna 19, Polska i dokonanie wpisu: OLVIT OILS Spółka z ograniczoną odpowiedzialnością, Gdańsk, Polska.

**156478** 2006 10 09 A. Wprowadzono zmianę nazwy uprawnionego przez wykreślenie wpisu: OLVIT OILS Spółka z ograniczoną



odpowiedzialnością, Gdańsk, Polska i dokonanie wpisu: „ZPT OLVIT” Spółka z ograniczoną odpowiedzialnością, Gdańsk, Polska.

**156684** 2006 10 05 A. Wprowadzono zmianę uprawnionego przez wykreślenie wpisu: Delta Ice-Cream S.A., 3, Kerkyras street 177 78 Tavros, Grecja i dokonanie wpisu: DELTA ICE-CREAM S.A. (23673/01/B/91/30(93)), Tavros, Grecja.

**157527** 2006 10 25 A. Wprowadzono zmianę uprawnionego przez wykreślenie wpisu: Interchemall Spółka z o.o. Zespół Młynów, 07-302 Jelonki, Polska i dokonanie wpisu: INTERCHEMALL ZE-SPOŁ MŁYNÓW JELONKI SP. Z O.O., Warszawa, Polska 011003435.

**157656** 2006 10 02 A. Wprowadzono zmianę uprawnionego przez wykreślenie wpisu: Bristol-Myers Squibb Company, 345 Park Avenue Nowy York 10154, Stany Zjednoczone Ameryki i dokonanie wpisu: NOVARTIS AG, Bazylea, Szwajcaria.

**158564** 2006 10 25 A. Wprowadzono zmianę uprawnionego przez wykreślenie wpisu: „ALPINUR” P.U.H. - Jadwiga Kazimiera Torebko, 74-111 Lubanowo Otoki 1, Polska i dokonanie wpisu: ALPINUR P.P. i H. Dariusz Torebko, Lubanowo, Polska.

**158565** 2006 10 25 A. Wprowadzono zmianę uprawnionego przez wykreślenie wpisu: „ALPINUR” P.U.H. - Jadwiga Kazimiera Torebko, 74-111 Lubanowo Otoki 1, Polska i dokonanie wpisu: ALPINUR P.P. i H. Dariusz Torebko, Lubanowo, Polska.

**158616** 2006 10 03 A. Wprowadzono zmianę uprawnionego przez wykreślenie wpisu: DYSTRYBUCJA LOGISTYKA SERWIS SPÓŁKA AKCYJNA, Płock, Polska i dokonanie wpisu: RAISIO POLSKA FOODS SPÓŁKA Z OGRANICZONĄ ODPOWIEDZIALNOŚCIĄ, Karczew, Polska.

**158658** 2006 10 26 A. Wprowadzono zmianę uprawnionego przez wykreślenie wpisu: WAMECH Producent Wózków Przemysłowych Piotr Wąsik, Albina Wąsik, 30-435 Kraków ul. Torowa 3, Polska i dokonanie wpisu: WAMECH Producent Wózków Przemysłowych Piotr Wąsik, Albina Wąsik Spółka Jawna, Kraków, Polska.

**158658** 2006 10 26 A. Wprowadzono zmianę uprawnionego przez wykreślenie wpisu: WAMECH Producent Wózków Przemysłowych Piotr Wąsik, Albina Wąsik Spółka Jawna, Kraków, Polska i dokonanie wpisu: Tente GmbH & Co. KG, Wermelskirchen, Niemcy.

**158880** 2006 10 18 A. Wprowadzono zmianę nazwy uprawnionego przez wykreślenie wpisu: Firma Handlowa „BROK-STRZLEC” Spółka Akcyjna, 31-223 Kraków ul. Pachońskiego 5, Polska i dokonanie wpisu: M2M MARKETING I MERCHANDISING S.A., Kraków, Polska.

**158880** 2006 10 18 A. Wprowadzono zmianę siedziby uprawnionego przez wykreślenie wpisu: M2M MARKETING I MERCHANDISING S.A., Kraków, Polska i dokonanie wpisu: M2M MARKETING I MERCHANDISING S.A., Warszawa, Polska.

**158880** 2006 10 18 A. Wprowadzono zmianę uprawnionego przez wykreślenie wpisu: M2M MARKETING I MERCHANDISING S.A., Kraków, Polska i dokonanie wpisu: Browary Polskie BROK – STRZLEC S.A., Kraków, Polska.

**159137** 2006 10 17 A. Wprowadzono zmianę uprawnionego przez wykreślenie wpisu: „GRZEŚMLECZ” Spółka Akcyjna, 43-300 Bielsko-Biała ul. Centralna 20, Polska i dokonanie wpisu: Firma Handlowo-Uslugowa „SOBIK” – Leszek Sobik, Bielsko-Biała, Polska.

**159138** 2006 10 09 A. Wprowadzono zmianę uprawnionego przez wykreślenie wpisu: „GRZEŚMLECZ” Spółka Akcyjna, 43-300 Bielsko-Biała ul. Centralna 20, Polska i dokonanie wpisu: Firma Handlowo-Uslugowa „SOBIK” – Leszek Sobik, Bielsko-Biała, Polska.

**159207-A** 2006 10 31 A. Wprowadzono zmianę siedziby uprawnionego przez wykreślenie wpisu: Georyt – Centrum Produkcyjne Sp. z o.o., Kraków, Polska i dokonanie wpisu: Georyt – Centrum Produkcyjne Sp. z o.o., Trzebinia, Polska 356556316.

**159155** 2006 10 09 A. Wprowadzono zmianę uprawnionego przez wykreślenie wpisu: „GRZEŚMLECZ” Spółka Akcyjna, 43-300

Bielsko-Biała ul. Centralna 20, Polska i dokonanie wpisu: Firma Handlowo-Uslugowa „SOBIK” – Leszek Sobik, Bielsko-Biała, Polska.

**159210** 2006 10 09 A. Wprowadzono zmianę uprawnionego przez wykreślenie wpisu: Zakłady Przemysłu Tłuszczowego OLVIT Sp. z o.o., 80-555 Gdańsk ul. Wiślna 19, Polska i dokonanie wpisu: OLVIT OILS Spółka z ograniczoną odpowiedzialnością, Gdańsk, Polska.

**159210** 2006 10 09 A. Wprowadzono zmianę nazwy uprawnionego przez wykreślenie wpisu: OLVIT OILS Spółka z ograniczoną odpowiedzialnością, Gdańsk, Polska i dokonanie wpisu: „ZPT OLVIT” Spółka z ograniczoną odpowiedzialnością, Gdańsk, Polska.

**159310** 2006 10 02 A. Wprowadzono zmianę uprawnionego przez wykreślenie wpisu: Walter Aktiengesellschaft, Derendinger Strasse 53 D-72072 Tuebingen, Niemcy i dokonanie wpisu: WALTER MASCHINENBAU GmbH, Tuebingen, Niemcy.

**159864** 2006 10 02 A. Wprowadzono zmianę nazwy uprawnionego przez wykreślenie wpisu: Amersham Biosciences Aktiebolag, SE-751 84 Uppsala, Szwecja i dokonanie wpisu: GE HEALTH-CARE BIO-SCIENCES AB, Uppsala, Szwecja.

**160112** 2006 10 06 A. Wprowadzono zmianę uprawnionego przez wykreślenie wpisu: VSL Pharmaceuticals, Inc., 800 South Frederick Avenue, MD 20877 Gaithersburg, Stany Zjednoczone Ameryki i dokonanie wpisu: ACTIAL FARMACEUTICA LDA, Funchal (Madeira), Portugalia.

**160328** 2006 10 17 A. Wprowadzono zmianę nazwy uprawnionego przez wykreślenie wpisu: IVAX Pharma Poland Spółka z o.o., 02-954 Warszawa ul. Kubickiego 1, Polska i dokonanie wpisu: TEVA POLSKA Sp. z o.o., Warszawa, Polska.

**160387** 2006 10 11 A. Wprowadzono zmianę nazwy uprawnionego przez wykreślenie wpisu: David S.Smith (Holdings) PLC, 4-16 Artillery Row Londyn SW1P 1RZ, Wielka Brytania i dokonanie wpisu: DS SMITH PLC, Londyn, Wielka Brytania.

**160979** 2006 10 03 A. Wprowadzono zmianę uprawnionego przez wykreślenie wpisu: PalmSource, Inc. 1240 Crossman Avenue, Sunnyvale, California 94089, Stany Zjednoczone Ameryki i dokonanie wpisu: PALM TRADEMARK HOLDING COMPANY, LLC, Sunnyvale, Stany Zjednoczone Ameryki.

**161110** 2006 10 03 C. Wprowadzono zmianę przez wykreślenie całego wykazu towarów oraz klasę 5 i dokonanie wpisu: preparaty farmaceutyczne dla ludzi stosowane w leczeniu zaburzeń układu krążenia: klasa 5.

**161370** 2006 10 09 A. Wprowadzono zmianę uprawnionego przez wykreślenie wpisu: Zakłady Przemysłu Tłuszczowego „OLVIT” Spółka z o.o., 80-555 Gdańsk ul. Wiślna 19, Polska i dokonanie wpisu: OLVIT OILS Spółka z ograniczoną odpowiedzialnością, Gdańsk, Polska.

**161370** 2006 10 09 A. Wprowadzono zmianę uprawnionego przez wykreślenie wpisu: OLVIT OILS Spółka z ograniczoną odpowiedzialnością, Gdańsk, Polska i dokonanie wpisu: „ZPT OLVIT” Spółka z ograniczoną odpowiedzialnością, Gdańsk, Polska.

**161481** 2006 10 09 A. Wprowadzono zmianę uprawnionego przez wykreślenie wpisu: „GRZEŚMLECZ” Spółka Akcyjna, 43-346 Bielsko-Biała ul. Centralna 20, Polska i dokonanie wpisu: Firma Handlowo-Uslugowa „SOBIK” – Leszek Sobik, Bielsko-Biała, Polska.

**161482** 2006 10 09 A. Wprowadzono zmianę uprawnionego przez wykreślenie wpisu: „GRZEŚMLECZ” Spółka Akcyjna, 43-346 Bielsko-Biała ul. Centralna 20, Polska i dokonanie wpisu: Firma Handlowo-Uslugowa „SOBIK” – Leszek Sobik, Bielsko-Biała, Polska.

**161483** 2006 10 09 A. Wprowadzono zmianę uprawnionego przez wykreślenie wpisu: „GRZEŚMLECZ” Spółka Akcyjna, 43-346 Bielsko-Biała ul. Centralna 20, Polska i dokonanie wpisu: Firma Handlowo-Uslugowa „SOBIK” – Leszek Sobik, Bielsko-Biała, Polska.

**161712** 2006 10 17 A. Wprowadzono zmianę uprawnionego przez wykreślenie wpisu: AMERICA ONLINE, INC. (a Delaware corporation) 22000 AOL Way Dulles, Virginia 20166, Stany Zjednoczone Ameryki i dokonanie wpisu: AOL LLC, Dulles, Stany Zjednoczone Ameryki.

**161752** 2006 10 25 A. Wprowadzono zmianę uprawnionego przez wykreślenie wpisu: „BLACHPROFIL 2” S.C. Iwona Łach-Kudzia, Mariusz Łach, 31-216 Kraków ul. Legnicka 5, Polska i dokonanie wpisu: BLACHPROFIL 2 spółka jawna Iwona Łach-Kudzia, Mariusz Łach, Kraków, Polska 357103284.

**161753** 2006 10 25 A. Wprowadzono zmianę uprawnionego przez wykreślenie wpisu: „BLACHPROFIL 2” S.C. Iwona Łach-Kudzia, Mariusz Łach, 31-216 Kraków ul. Legnicka 5, Polska i dokonanie wpisu: BLACHPROFIL 2 spółka jawna Iwona Łach-Kudzia, Mariusz Łach, Kraków, Polska 357103284.

**161874** 2006 10 05 A,C. Wprowadzono zmianę przez wykreślenie wpisu: karty do gry z klasy 28 oraz w wykazie towarów w części „gry dydaktyczne” dokonać wpisu z wyłączeniem gier karcianych i gier karcianych dla dzieci i dokonanie wpisu: przy R-161874-A./ w rubryce A. Krakowskie Zakłady Wyrobów Papierniczych TREFL KRAKÓW Spółka z o.o., Kraków, Polska w rubryce C. karty do gry, karty do gry dla dzieci, gry karciane i gry karciane dla dzieci klasa 28.

**161874** 2006 10 05 D. Dokonano wpisu: W dniu 13.06.2006 r. zawarto umowę cesji częściowej z firmą Krakowskie Zakłady Wyrobów Papierniczych TREFL KRAKÓW Spółka z o.o., Kraków, Polska w zakresie towarów: karty do gry, karty do gry dla dzieci, gry karciane i gry karciane dla dzieci z klasy 28.

**161882** 2006 10 09 A. Wprowadzono zmianę uprawnionego przez wykreślenie wpisu: Zakłady Przemysłu Tłuszczowego „OLVIT” Spółka z o.o., 80-555 Gdańsk ul. Wiślna 19, Polska i dokonanie wpisu: OLVIT OILS Spółka z ograniczoną odpowiedzialnością, Gdańsk, Polska.

**161882** 2006 10 09 A. Wprowadzono zmianę nazwy uprawnionego przez wykreślenie wpisu: OLVIT OILS Spółka z ograniczoną odpowiedzialnością, Gdańsk, Polska i dokonanie wpisu: „ZPT OLVIT” Spółka z ograniczoną odpowiedzialnością, Gdańsk, Polska.

**162488** 2006 10 11 A. Wprowadzono zmianę uprawnionego przez wykreślenie wpisu: Pfizer Health AB, Sztokholm, Szwecja i dokonanie wpisu: Healon AB, Uppsala, Szwecja.

**162488** 2006 10 11 A. Wprowadzono zmianę nazwy uprawnionego przez wykreślenie wpisu: Healon AB, Uppsala, Szwecja i dokonanie wpisu: Advanced Medical Optics Uppsala AB, Uppsala, Szwecja.

**162489** 2006 10 11 A. Wprowadzono zmianę uprawnionego przez wykreślenie wpisu: Pfizer Health AB, Sztokholm, Szwecja i dokonanie wpisu: Healon AB, Uppsala, Szwecja.

**162489** 2006 10 11 A. Wprowadzono zmianę nazwy uprawnionego przez wykreślenie wpisu: Healon AB, Uppsala, Szwecja i dokonanie wpisu: Advanced Medical Optics Uppsala AB, Uppsala, Szwecja.

**163216** 2006 10 11 A. Wprowadzono zmianę siedziby uprawnionego przez wykreślenie wpisu: AMBRA S.A., Wola Duża, Polska i dokonanie wpisu: AMBRA S.A., Warszawa, Polska.

**163225** 2006 10 25 A. Wprowadzono zmianę uprawnionego przez wykreślenie wpisu: AES Properties Corp., Burlington, Stany Zjednoczone Ameryki i dokonanie wpisu: AES Properties LLC, Wilmington, Stany Zjednoczone Ameryki.

**163406** 2006 10 05 A. Wprowadzono zmianę uprawnionego przez wykreślenie wpisu: DELTA ICE-CREAM S.A., Tavros, Grecja i dokonanie wpisu: DELTA ICE-CREAM S.A. (23673/01/B/91/30/93), Tavros, Grecja.

**163406** 2006 10 05 A. Wprowadzono zmianę uprawnionego przez wykreślenie wpisu: DELTA ICE-CREAM S.A., (23673/01/

B/91/30(93), Tavros, Grecja i dokonanie wpisu: DELTA HOLDING S.A. Athens, Grecja.

**163709** 2006 10 31 A. Wprowadzono zmianę uprawnionego przez wykreślenie wpisu: Agencja Obrotu Normaliami „COMPLEX” Michał Nowacki, Łódź, Polska 470869685 i dokonanie wpisu: COMPLEX S.A., Łódź, Polska 7282610226 100180654.

**163836** 2006 10 03 A. Wprowadzono zmianę uprawnionego przez wykreślenie wpisu: JERONIMO MARTINS DYSTRYBUCJA Spółka z o.o., Poznań, Polska 630303023 i dokonanie wpisu: „JERONIMO MARTINS DYSTRYBUCJA” SPÓŁKA AKCYJNA, Poznań, Polska 630303023.

**163836** 2006 10 03 A. Wprowadzono zmianę siedziby uprawnionego przez wykreślenie wpisu: „JERONIMO MARTINS DYSTRYBUCJA” SPÓŁKA AKCYJNA, Poznań, Polska 630303023 i dokonanie wpisu: „JERONIMO MARTINS DYSTRYBUCJA” SPÓŁKA AKCYJNA, Kostrzyn, Polska 630303023.

**163851** 2006 10 11 A. Wprowadzono zmianę siedziby uprawnionego przez wykreślenie wpisu: Przedsiębiorstwo Produkcji Materiałów Ściernych „KORSIL” Roman Drużkowski, Bydgoszcz, Polska i dokonanie wpisu: Przedsiębiorstwo Produkcji Materiałów Ściernych „KORSIL” Roman Drużkowski, Myślicinek, Polska.

**163854** 2006 10 11 A. Wprowadzono zmianę uprawnionego przez wykreślenie wpisu: SLOVAKOFARMA a.s., Hlohovec, Republika Słowacka i dokonanie wpisu: ZENTIVA a.s., Hlohovec, Republika Słowacka.

**154810** 2006 10 24 D. Dokonano wpisu: Z dniem 29 marca 2006 r. Urząd Patentowy RP dokonuje wpisu zastawu na prawie ochronnym R-164810, na podstawie zawiadomienia Naczelnika Pierwszego Śląskiego Urzędu Skarbowego w Sosnowcu o ustanowieniu zastawu skarbowego na przedmiotowym prawie w dniu 29 marca 2006 r.

**165201** 2006 10 02 A. Wprowadzono zmianę uprawnionego przez wykreślenie wpisu: Pharmacia & Upjohn Company, Peapack, Stany Zjednoczone Ameryki i dokonanie wpisu: PHARMACIA & UPJOHN COMPANY LLC, Peapack, Stany Zjednoczone Ameryki.

**165308** 2006 10 26 A. Wprowadzono zmianę uprawnionego przez wykreślenie wpisu: The Outlet Company Warsaw Spółka z o.o., Warszawa, Polska 017221593 i dokonanie wpisu: The Outlet Company B.V., Ter Aar, Holandia.

**165308** 2006 10 26 D. Dokonano wpisu: W dniu 25 listopada 2005 r. zawarto umowę licencyjną niewyłączną, pełną na używanie znaku towarowego R-165308 na czas nieokreślony przez The Outlet Company Sosnowiec Sp. z o.o., Warszawa, Polska.

**165308** 2006 10 26 D. Dokonano wpisu: W dniu 25 listopada 2005 r. zawarto umowę licencyjną niewyłączną, pełną na używanie znaku towarowego R-165308 przez The Outlet Company Gdańsk Sp. z o.o., Warszawa, Polska, na okres: do dnia 25 listopada 2015 r.

**165308** 2006 10 26 D. Dokonano wpisu: W dniu 25 listopada 2005 r. zawarto umowę licencyjną niewyłączną, pełną na używanie znaku towarowego R-165308 na czas nieokreślony przez The Outlet Company Warsaw Sp. z o.o., Warszawa, Polska.

**165370** 2006 10 03 A. Wprowadzono zmianę nazwy uprawnionego przez wykreślenie wpisu: IGEPa Interessen-Gemeinschaft von Papiergroßhändlern GmbH & Co.KG, Reinbek, Niemcy i dokonanie wpisu: IGEPa group GmbH & Co.KG, Reibek, Niemcy.

**166846** 2006 10 09 A. Wprowadzono zmianę uprawnionego przez wykreślenie wpisu: „CELSA Huta Ostrowiec” Spółka z o.o., Ostrowiec Świętokrzyski, Polska 016364209 i dokonanie wpisu: CPSJ – Centrum Promocji Jakości Stali Sp. z o.o., Warszawa, Polska 140128148.

**166846** 2006 10 09 E. Dokonano wpisu: Na podstawie „Regulaminu wspólnego znaku towarowego gwarancyjnego” ustanowiono wspólny znak towarowy gwarancyjny.

**167271** 2006 10 11 A. Wprowadzono zmianę nazwy uprawnionego przez wykreślenie wpisu: David S. Smith (Holdings) PLC, Londyn, Wielka Brytania i dokonanie wpisu: DS SMITH PLC, Londyn, Wielka Brytania.

**167714** 2006 10 31 A. Wprowadzono zmianę uprawnionego przez wykreślenie wpisu: MEMOREX INTERNATIONAL, INC., Hong Kong, Specjalny Region Administracyjny ChRL, Hongkong i dokonanie wpisu: Imation Ireland Limited, Dublin 1, Irlandia.

**167816** 2006 10 09 A. Wprowadzono zmianę uprawnionego przez wykreślenie wpisu: „CELSA Huta Ostrowiec” Spółka z o.o., Ostrowiec Świętokrzyski, Polska 016364209 i dokonanie wpisu: CPSJ – Centrum Promocji Jakości Stali Sp. z o.o., Warszawa, Polska 140128148.

**167816** 2006 10 09 E. Dokonano wpisu: Na podstawie „Regulaminu wspólnego znaku towarowego gwarancyjnego” ustanowiono wspólny znak towarowy gwarancyjny.

**167820** 2006 10 09 A. Wprowadzono zmianę uprawnionego przez wykreślenie wpisu: „CELSA Huta Ostrowiec” Spółka z o.o., Ostrowiec Świętokrzyski, Polska 016364209 i dokonanie wpisu: CPSJ – Centrum Promocji Jakości Stali Sp. z o.o., Warszawa, Polska 140128148.

**166846** 2006 10 09 E. Dokonano wpisu: Na podstawie „Regulaminu wspólnego znaku towarowego gwarancyjnego” ustanowiono wspólny znak towarowy gwarancyjny.

**168167** 2006 10 25 A. Wprowadzono zmianę uprawnionego przez wykreślenie wpisu: „STOVIT” Spółka z o.o., Bydgoszcz, Polska 090485579 i dokonanie wpisu: „STOVIT GROUP” Spółka z o.o., Bydgoszcz, Polska 093195698.

**168168** 2006 10 25 A. Wprowadzono zmianę uprawnionego przez wykreślenie wpisu: „STOVIT” Spółka z o.o., Bydgoszcz, Polska 090485579 i dokonanie wpisu: „STOVIT GROUP” Spółka z o.o., Bydgoszcz, Polska 093195698.

**168376** 2006 10 17 A. Wprowadzono zmianę siedziby uprawnionego przez wykreślenie wpisu: Zielonogórskie Fabryki Mebli Spółka Akcyjna, Nowe Miasteczko, Polska 970039471 i dokonanie wpisu: Zielonogórskie Fabryki Mebli Spółka Akcyjna, Zielona Góra, Polska 9700393471.

**168539** 2006 10 26 A. Wprowadzono zmianę uprawnionego przez wykreślenie wpisu: Bayer Corporation, Pittsburgh, Stany Zjednoczone Ameryki i dokonanie wpisu: Bayer HealthCare LLC, Pittsburgh, Stany Zjednoczone Ameryki.

**168670** 2006 10 02 A. Wprowadzono zmianę uprawnionego przez wykreślenie wpisu: ACTION Sp. z o.o., Warszawa, Polska 011909816 i dokonanie wpisu: ACTION Spółka Akcyjna, Warszawa, Polska 011909816.

**168708** 2006 10 03 A. Wprowadzono zmianę uprawnionego przez wykreślenie wpisu: PalmSource, Inc., Sunnyvale, Stany Zjednoczone Ameryki i dokonanie wpisu: PALM TRADEMARK HOLDING COMPANY, LLC, Sunnyvale, Stany Zjednoczone Ameryki.

**169287** 2006 10 11 A. Wprowadzono zmianę uprawnionego przez wykreślenie wpisu: „POLAM SUWAŁKI” Sp. z o.o., Suwałki, Polska i dokonanie wpisu: LEGRAND POLSKA SPÓŁKA Z OGRANICZONĄ ODPOWIEDZIALNOŚCIĄ, Żąbkowice Śląskie, Polska.

**169550** 2006 10 02 A. Wprowadzono zmianę uprawnionego przez wykreślenie wpisu: Przedsiębiorstwo Produkcyjno-Handlowo-Usługowe „PROFILEX” s.c. Jacek Bujnowski, Andrzej Kaczmarek, Zduńska Wola, Polska 730278150 i dokonanie wpisu: PROFILEX Spółka jawna J. Bujnowski, A. Kaczmarek, Orchów, Polska.

**169705** 2006 10 26 A. Wprowadzono zmianę uprawnionego przez wykreślenie wpisu: HILLCROFT LIMITED Spółka z o.o., Warszawa, Polska 012130130 i dokonanie wpisu: BOLS Sp. z o.o., Oborniki Wielkopolskie, Polska.

**170043** 2006 10 26 A. Wprowadzono zmianę uprawnionego przez wykreślenie wpisu: BAYER CORPORATION (an Indiana corporation), Pittsburgh, Stany Zjednoczone Ameryki i dokonanie wpisu: Bayer HealthCare LLC, Pittsburgh, Stany Zjednoczone Ameryki.

**170227** 2006 10 11 A. Wprowadzono zmianę siedziby uprawnionego przez wykreślenie wpisu: hfp s.a., Legnica, Polska i dokonanie wpisu: hfp s.a., Bielany Wrocławskie, Polska.

**170228** 2006 10 11 A. Wprowadzono zmianę siedziby uprawnionego przez wykreślenie wpisu: hfp s.a., Legnica, Polska i dokonanie wpisu: hfp s.a., Bielany Wrocławskie, Polska.

**170229** 2006 10 11 A. Wprowadzono zmianę siedziby uprawnionego przez wykreślenie wpisu: hfp s.a., Legnica, Polska i dokonanie wpisu: hfp s.a., Bielany Wrocławskie, Polska.

**170379** 2006 10 17 A. Wprowadzono zmianę nazwy uprawnionego przez wykreślenie wpisu: IVAX Pharma Poland Spółka z o.o., Warszawa, Polska i dokonanie wpisu: TEVA POLSKA Spółka z o.o., Warszawa, Polska 011109263.

**170466** 2006 10 30 A. Wprowadzono zmianę uprawnionego przez wykreślenie wpisu: Reebok International Limited, Lancaster, Wielka Brytania i dokonanie wpisu: Reebok Sports Limited, Lancaster, Wielka Brytania.

**170793** 2006 10 16 D. Dokonano wpisu: Zgodnie z umową z dnia 05 lipca 2006 r. Urząd dokonuje wpisu zastawu zwykłego w rejestrze znaków towarowych na prawie ochronnym przedmiotowego znaku towarowego na rzecz Deutsche Bank Aktiengesellschaft, London Branch, Wielka Brytania.

**170938** 2006 10 02 A. Wprowadzono zmianę uprawnionego przez wykreślenie wpisu: Cloetta Fazer AB, Solna, Szwecja i dokonanie wpisu: CLOETTA FAZER CHOKLAD AB, Vanda, Finlandia.

**170962** 2006 10 11 A. Wprowadzono zmianę uprawnionego przez wykreślenie wpisu: PABU Services, Inc., a Delaware corporation, Wilmington, Stany Zjednoczone Ameryki i dokonanie wpisu: Great Lakes Chemical Corporation, Indianapolis, Stany Zjednoczone Ameryki.

**171213** 2006 10 06 A. Wprowadzono zmianę nazwy uprawnionego przez wykreślenie wpisu: Restauracja „Chłopskie Jadło” Anna Kaliszka-Kościuszko, Jan Kościuszko, Paweł Patena s.j., Kraków, Polska 351212109 i dokonanie wpisu: Grupa Chłopskie Jadło Anna Kaliszka-Kościuszko Spółka Jawna, Kraków, Polska 351212109.

**171213** 2006 10 06 A. Wprowadzono zmianę uprawnionego przez wykreślenie wpisu: Grupa Chłopskie Jadło Anna Kaliszka-Kościuszko” Spółka Jawna, Kraków, Polska 351212109 i dokonanie wpisu: Restauracje „Grupa Chłopskie Jadło Anna Kaliszka-Kościuszko sp.j.” Spółka Jawna, Kraków, Polska.

**171214** 2006 10 06 A. Wprowadzono zmianę nazwy uprawnionego przez wykreślenie wpisu: Restauracja „Chłopskie Jadło” Anna Kaliszka-Kościuszko, Jan Kościuszko, Paweł Patena s.j., Kraków, Polska 351212109 i dokonanie wpisu: Grupa Chłopskie Jadło Anna Kaliszka-Kościuszko Spółka Jawna, Kraków, Polska 351212109.

**171214** 2006 10 06 A. Wprowadzono zmianę uprawnionego przez wykreślenie wpisu: Grupa Chłopskie Jadło Anna Kaliszka-Kościuszko” Spółka Jawna, Kraków, Polska 351212109 i dokonanie wpisu: Restauracje „Grupa Chłopskie Jadło Anna Kaliszka-Kościuszko sp.j.” Spółka Jawna, Kraków, Polska.

**171215** 2006 10 03 A. Wprowadzono zmianę nazwy uprawnionego przez wykreślenie wpisu: Restauracja „Chłopskie Jadło” Anna Kaliszka-Kościuszko, Jan Kościuszko, Paweł Patena s.j., Kraków, Polska 351212109 i dokonanie wpisu: Grupa Chłopskie Jadło Anna Kaliszka-Kościuszko Spółka Jawna, Kraków, Polska 351212109.

**171215** 2006 10 03 A. Wprowadzono zmianę uprawnionego przez wykreślenie wpisu: Grupa Chłopskie Jadło Anna Kaliszka-Kościuszko” Spółka Jawna, Kraków, Polska 351212109 i dokonanie

wpisu: Restauracje „Grupa Chłopskie Jadło Anna Kaliszka-Kościuszkowski sp.j.” Spółka Jawna, Kraków, Polska.

**171250** 2006 10 31 A. Wprowadzono zmianę uprawnionego przez wykreślenie wpisu: Agencja Obrotu Normaliami „COMPLEX” Michał Nowacki, Łódź, Polska 470869685 i dokonanie wpisu: COMPLEX S.A., Łódź, Polska 7282610226 100180654.

**171339** 2006 10 26 A. Wprowadzono zmianę uprawnionego przez wykreślenie wpisu: Citicorp, a Delaware Corporation, Nowy Jork, Stany Zjednoczone Ameryki i dokonanie wpisu: Citigroup Inc., a Delaware corporation, Nowy Jork, Stany Zjednoczone Ameryki.

**171486** 2006 10 24 A. Wprowadzono zmianę nazwy uprawnionego przez wykreślenie wpisu: WROZAMET S.A. Wrocław, Polska 930604318 i dokonanie wpisu: „FAGORMASTERCOOK” S.A., Wrocław, Polska 930604318.

**171487** 2006 10 24 A. Wprowadzono zmianę nazwy uprawnionego przez wykreślenie wpisu: WROZAMET S.A. Wrocław, Polska 930604318 i dokonanie wpisu: „FAGORMASTERCOOK” S.A., Wrocław, Polska 930604318.

**171488** 2006 10 24 A. Wprowadzono zmianę nazwy uprawnionego przez wykreślenie wpisu: WROZAMET S.A. Wrocław, Polska 930604318 i dokonanie wpisu: „FAGORMASTERCOOK” S.A., Wrocław, Polska 930604318.

**171489** 2006 10 24 A. Wprowadzono zmianę nazwy uprawnionego przez wykreślenie wpisu: WROZAMET S.A. Wrocław, Polska 930604318 i dokonanie wpisu: „FAGORMASTERCOOK” S.A., Wrocław, Polska 930604318.

**171499** 2006 10 24 A. Wprowadzono zmianę uprawnionego przez wykreślenie wpisu: EUROMARK POLSKA Spółka z o.o., Warszawa, Polska i dokonanie wpisu: „EUROMARK POLSKA” S.A., Warszawa, Polska.

**171530** 2006 10 03 A. Wprowadzono zmianę nazwy uprawnionego przez wykreślenie wpisu: „SARAD – KIELCZANKA” S.A., Kielce, Polska 290566082 i dokonanie wpisu: „SARAD - KIELCZANKA” SPÓŁKA AKCYJNA W LIKWIDACJI, Kielce, Polska 290566082.

**171530** 2006 10 03 A. Wprowadzono zmianę uprawnionego przez wykreślenie wpisu: „SARAD – KIELCZANKA” SPÓŁKA AKCYJNA W LIKWIDACJI, Kielce, Polska 290566082 i dokonanie wpisu: ESKA SPÓŁKA Z OGRANICZONĄ ODPOWIEDZIALNOŚCIĄ, Nowa Osada, Polska 432696910.

**171569** 2006 10 24 A. Wprowadzono zmianę uprawnionego przez wykreślenie wpisu: HEBO CIEPIELEWSKA Spółka Jawna, Henryka Ciepielewska, Agnieszka Ciepielewska-Wojtkowiak, Przemierowo, Polska 630272073 i dokonanie wpisu: „HEBO” Sp. z o.o., Baranowo, Polska.

**171625** 2006 10 24 A. Wprowadzono zmianę uprawnionego przez wykreślenie wpisu: LUPUS Sp. z o.o., Warszawa, Polska 006932319 i dokonanie wpisu: VOGEL BURDA COMMUNICATIONS Sp. z o.o., Wrocław, Polska 930401845.

**171633** 2006 10 24 A. Wprowadzono zmianę nazwy uprawnionego przez wykreślenie wpisu: „OLMAR” Robert Kaługa, Dariusz Stępniewski Spółka jawna, Radom, Polska 670928329 i dokonanie wpisu: VERSSEN Robert Kaługa, Dariusz Stępniewski Spółka jawna, Radom, Polska 670928329.

**171660** 2006 10 31 A. Wprowadzono zmianę nazwy uprawnionego przez wykreślenie wpisu: Hurtownia CARGILL Sawicki Adam, Niedzwica Duża, Polska 430595285 i dokonanie wpisu: ASPRIM Sawicki Adam, Niedzwica Duża, Polska 712-102-21-51 430595285.

**171704** 2006 10 26 A. Wprowadzono zmianę siedziby uprawnionego przez wykreślenie wpisu: Tough Jeans Limited a limited liability company, Kwai Chung, Specjalny Region Administracyjny ChRL Hongkong i dokonanie wpisu: Tough Jeans Limited a limited

liability company, Kowloon, Specjalny Region Administracyjny ChRL Hongkong

**171705** 2006 10 16 A. Wprowadzono zmianę nazwy uprawnionego przez wykreślenie wpisu: WROZAMET Spółka Akcyjna, Wrocław, Polska 930604318 i dokonanie wpisu: FagorMastercook S.A., Wrocław, Polska 930604318.

**171785** 2006 10 17 A. Wprowadzono zmianę nazwy uprawnionego przez wykreślenie wpisu: IVAX PHARMA POLAND Spółka z ograniczoną odpowiedzialnością, Warszawa, Polska i dokonanie wpisu: TEVA POLSKA Sp. z o.o., Warszawa, Polska 011109263.

## 29

### DECYZJE O UNIEWAŻNIENIU PRAWA OCHRONNEGO

*Poniższe zestawienie zawiera kolejno: numer prawa ochronnego na znaki towarowe, datę unieważnienia prawa ochronnego oraz treść decyzji.*

151 919	2006 05 08	Unieważniono w całości
151 920	2006 05 08	Unieważniono w całości
156 117	2006 04 21	Unieważniono w całości
156 118	2006 04 21	Unieważniono w całości

## 30

### DECYZJE O WYGAŚNIĘCIU PRAWA OCHRONNEGO

*Poniższe zestawienie zawiera kolejno: numer prawa ochronnego na znaki towarowe i datę wygaśnięcia prawa ochronnego. W przypadku wygaśnięcia prawa tylko dla części towarów (usług) wymienia się te towary (usługi).*

63 258	2005 10 31	Prawo wygasło w całości.
77 426	2005 05 10	Prawo wygasło w całości.
120 188	2005 09 27	Prawo wygasło w całości.
144 348	2005 08 03	Prawo wygasło w całości. Wnioskiem z dnia 03-08-2005 r. uprawniony zastąpiony przez pełnomocnika poinformował Urząd o rezygnacji z dalszej ochrony przedmiotowego znaku towarowego.
71 772	2005 09 21	Prawo wygasło w części dotyczącej lodów.
81 743	2002 05 26	Prawo wygasło w części dla towarów i usług: wyroby piekarniczo-cukiernicze; klasa 30.
82 410	2002 04 03	Prawo wygasło w części dla towarów i usług: produkty chemiczne stosowane w przemyśle, substancje izolujące i wodoszczelne, kleje, spoiwa, preparaty wstrzykujące ogień i odporne na ogień; preparaty do powlekania i zabezpieczenia drewna, farby, substancje powlekające, pokosty, lakiery, barwniki, wypełniacze; preparaty czyszczące, mydła; maszyny biurowe, fotokopiarki, teleksy, urządzenia do obróbki tekstu, sprzęt komputerowy, elektryczne urządzenia do użytku biurowego, urządzenia sprzedające, aparaty do zabijania insektów, aparaty do wykrywania szkodników, części i oprzyrządowanie do ww.; urządzenia sanitarne, urządzenia splukiwane wodą, aparaty do suszenia, filtrowania powietrza, odświeżania powietrza i obróbki powietrza, części i oprzyrządowanie do ww.; materiały i elementy budowlane i konstrukcyjne, całkowicie lub w znacznym stopniu niemetalowe, surowiec drzewny; zbiorniki na odpady, igły,

		strzykawki, ostrza, opatrunki; dozowniki mydła, środków opatrunkowych, materiałów sanitarnych, opasek sanitarnych i tamponów; uchwyty na papier toaletowy, przybory toaletowe; pułapki na szkodniki, obróbka drewna, obróbka oraz oczyszczanie wody i powietrza, obróbka suchych i mokrych materiałów murszałych, usuwanie zanieczyszczeń spowodowanych grzybicą i wilgocią, obróbka materiałów i przedmiotów w celu zabezpieczenia ich przed przepuszczeniem wody, opóźnienia ich zapłonu i uczynienia odpornymi na działanie ognia i rdzy, zabezpieczanie przed dostępem wilgoci i izolacja budynków, wynajem oraz wynajem ni zasadach leasingu urządzeń do suszenia, filtrowania powietrza, odświeżania powietrza i obróbki powietrza; klasy 1, 2, 3, 9, 11, 19, 21, 40.			
91 111	2004 05 12	Prawo wygasło w części dla towarów i usług: meble w tym metalowe; usługi budowlane w zakresie budynków i mieszkań, naprawy stolarskie (restauracja uszkodzonych obiektów); klasy 20,37.			
93 446	2004 06 28	Prawo wygasło w odniesieniu do części towarów w klasie 29 określanych jako drób, mięso, konserwy.			
93 802	2005 07 25	Prawo wygasło w części dotyczącej usług turystycznych, transportowych, hotelarskich i gastronomicznych.			
103 103	2006 06 12	Prawo wygasło w części dla usług: krawiectwo usługowe; klasa 40.			
108 368	2006 04 22	Prawo wygasło w części dla towarów i usług: przewóz towarów transportem samochodowym; usługi szlifierskie, usługi ślusarskie, usługi tokarskie, usługi frezarskie, usługi w zakresie galwanotechniki; klasa 39, 40.			
110 357	2006 06 05	Prawo wygasło w części dla towarów i usług: rolety do samochodów, bramy niemetalowe, rolety zewnętrzne niemetalowe i nie z materiałów tekstylnych, żaluzje niemetalowe, rolaskasy niemetalowe, blacharstwo, cynowanie, hydraulika, murarstwo, nitowanie, frezowanie, galwanizacja, grawerowanie, hartowanie metali, heblowanie pokrywanie kadmem, niklowanie, posrebrzanie, złocenie, platerowanie metali, powlekanie galwaniczne, powlekanie metali, spawanie, lutowanie, obróbka metali, odlewanie metali, kowalstwo; klasa 12,19,20,37 (w części), 40.			
111 979	2006 03 19	Prawo wygasło w części dla towarów i usług: farby oraz lakiery samochodowe; glazura; usługi związane z konserwacją samochodów oraz ze znakowaniem samochodów; usługi w zakresie prowadzenia parkingu strzeżonego; klasa 2, 19, 37, 39.			
112 125	2006 04 09	Prawo wygasło w części dla towarów: skóry zwierzęce, wyroby rymarskie; klasa 18.			
112 508	2006 05 14	Prawo wygasło w części dla towarów: nawozy naturalne i sztuczne, preparaty do niszczenia szkodników, środki grzybobójcze, środki chwastobójcze; klasa 1 i 5.			
112 529	2006 05 30	Prawo wygasło w części dla towarów: urządzenia klimatyzacyjne, urządzenia wentylacyjne, pompy; klasa 11.			
113 200	2006 04 03	Prawo wygasło w części dla usług: usługi agencji reklamowej, usługi kserograficzne;			
			usługi projektowania wystroju i dekoracji wnętrz, usługi w zakresie projektowania grafiki, usługi wzornictwa przemysłowego; usługi projektowania opakowań; klasa 35, 42.		
113 380	2006 04 22	Prawo wygasło w części dla usług: usługi agencji reklamowej, usługi polegające na dekorowaniu wystaw sklepowych, dystrybucji materiałów reklamowych, rozlepianiu plakatów, wynajmowaniu miejsc na umieszczanie ogłoszeń lub reklam, wypożyczeniu materiałów reklamowych, usługi kserograficzne; klasa: 35.			
113 510	2006 07 11	Prawo wygasło w części dla towarów: magnesy trwałe i zestawy magnesów; programu komputerowe, mianowicie programy w zakresie prowadzenia interesów i finansów; oraz klasa: 9, 42 (w części).			
115 819	2005 07 01	Prawo wygasło w części dla towarów i usług: wyroby gastronomiczne z mięsa, ryb, drobiu, dzicyzny, owoców, warzyw, jaj, mleka wziętych każde z osobna lub w kombinacjach, sosy do sałat, galaretki, dżemy, kompoty, coctails, w tym mleczne; wyroby cukiernicze, w tym lody i produkty podobne, sosy z wyjątkiem sosów do sałat; usługi w zakresie prowadzenia wydawnictw i reklamy bezpośredniej lub z wykorzystaniem środków masowego przekazu i innych nośników reklamy, a także usługi z zakresu zarządzania i czynności biurowych; naprawy taboru własnymi środkami lub z wykorzystaniem innych firm specjalistycznych oraz agentów, usługi pralnicze; usługi w zakresie transportu, zwłaszcza transportu ludzi, w tym wynajmowanie taboru, organizacja przewozów, informacja o taryfach, rozkładach, jazdy i sposobach transportu, wynajmowanie powierzchni użytkowych; usługi w zakresie szkoleń, i ich organizacji, organizacji rozrywki, zabawy i rekreacji, w tym organizowanie gier pieniężnych i losowych, usługi z zakresu organizacji turystyki we wszelkich formach; klasa 29,30,35,37,39,41.			
118 568	2006 12 04	Prawo wygasło w części dla towarów i usług: rękawice ochronne z folii, uniwersalne do różnych prac; usługi drukowania na folii, usługi w zakresie projektowania graficznego; klasa 9, 42.			
124 290	2006 02 22	Prawo wygasło w części dla towarów i usług: urządzenia do: mycia, napełniania, płombowania, zamykania butelek, maszyny do produkcji ciast spożywczych, maszyny dla przemysłu cukierniczego, łuszczarki ziarna, urządzenia elektromechaniczne do przygotowywania napojów, urządzenia do wytwarzania napojów gazowanych, urządzenia do obierania skórki, maszyny do odszypułkowania, maszyny odtłuszczające, rozdrabniarki odpadów, przyrządy do rozdrabniania warzyw, aparatura do wytwarzania wody gazowanej, urządzenia do wytwarzania wody mineralnej; dyski kompaktowe, dyski magnetyczne, dyski obliczeniowe, dyski optyczne, optyczne kompaktowe, komputery, płyty fonograficzne, programy komputerowe systemu operacyjnego, programy komputerowe, taśmy magnetyczne, taśmy			

- video, urządzenia do analizy żywności; artykuły papiernicze i introligatorskie; farby izolacyjne, węże parciane-liniane, taśmy izolacyjne, tkaniny izolacyjne, wełna mineralna; beczki niemetalowe, kadzie drewniane do zlewania wina, kapsle niemetalowe, meble; rodzynki, orzechy kokosowe suszone, migdały spreparowane, orzeszki arachidowe spreparowane; kawa, herbata, cukier, kakao, namiastki kawy, wyroby cukiernicze, lody, słodczyce, czekolada, sosy, przyprawy, wyroby zbożowe; cebula świeża, cytryny, dynie, grzybnia pieczarkowa, grzyby świeże, jagody, jęczmień, kukurydza, pszenica, żyto, owies, łupiny orzechów kokosowych, migdały, orzechy, orzechy kokosowe, laskowe, arachidowe, otręby, owoce cytrusowe, owoce świeże, pomarańcze, pieprz, sezam, warzywa świeże, winogrona świeże, wytłoki z owoców, ziarna nasiona, ziarna-zboża, ziarno kakaowe-surowe, zioła ogrodowe świeże; piwo, wody mineralne i gazowane oraz inne napoje bezalkoholowe, syropy i inne preparaty do przygotowywania napojów, napoje owocowe i soki owocowe; krajowy i międzynarodowy transport i spedycja; klasa 7,9,16,17,20,29,30,31,32,39.
- 124 445 2006 04 22 Prawo wygasło w części dla usług: usługi pralnicze; usługi szycia, plisowania, obciągania guzików, wykonywania dziurek i pętelek; klasa 37,40.
- 124 664 2006 05 13 Prawo wygasło w części dla towarów: bielizna pościelowa, chorągiewki niepapierowe, pledy, ręczniki; klasy 24.

## 31

**DECYZJE O ZMIANIE LUB UCHYLENIU DECYZJI  
(opublikowanych w Wiadomościach Urzędu Patentowego)**

*Poniższe zestawienie zawiera kolejno: numer prawa ochronnego na znak towarowy, numer i rok wydania Wiadomości Urzędu Patentowego, w którym zmieniona lub uchylona decyzja została ogłoszona oraz datę i treść decyzji, w której zmieniono lub uchylono decyzję poprzednią.*

- 142 983 08/2003 2006 08 28 Zmieniono decyzję o udzieleniu prawa ochronnego na znak towarowy z dnia 22.01.2003 r. w następujący sposób: - w części dotyczącej klasyfikacji nicejskiej powinno być:  
14: wyroby jubilerskie, zegarki  
18: wyroby skórzane zawarte w klasie 18  
25: dodatki do garderoby męskiej zawarte w klasie 25  
34: artykuły tytoniowe  
44: usługi gastronomiczne i hotelarskie
- 153 049 12/2004 2006 01 20 Na podstawie art. 247 ust. 2 ustawy z dnia 30 czerwca 2000 r. Prawo własności przemysłowej (Dz. U. z 2003 r. Nr 119, poz. 1117, z 2004 r. Nr 33 poz. 286 oraz z 2005 r. Nr 10, poz. 68, Nr 163, poz. 1362 i Nr 167, poz. 1398) Urząd Patentowy RP uchyla decyzję z dnia 30 marca 2004 r. o udzieleniu

- prawa ochronnego na znak towarowy słowny „LONGTECH” R-153049 udzielonego na rzecz RUBIKON Komputery PC Radosław Różański, Maciej Zdeb, Łódź oraz umarza postępowanie.
- 153 580 12/2004 2005 12 09 Na podstawie art. 247 ust. 2 ustawy z dnia 30 czerwca 2000 r. Prawo własności przemysłowej (Dz. U. z 2003 r. Nr 119, poz. 1117, z 2004 r. Nr 33 poz. 286 oraz z 2005 r. Nr 10, poz. 68, Nr 163, poz. 1362) Urząd Patentowy RP uchyla decyzję z dnia 13 maja 2004 r. o udzieleniu prawa ochronnego na znak towarowy słowny „NUT DREAM” R-153580 udzielonego na rzecz CADBURY WEDEL Sp. z o.o. oraz umarza postępowanie.
- 153 673 01/2005 2005 01 10 Sprostowano oczywistą omyłkę w decyzji z dnia 8 czerwca 2004 r. o udzieleniu prawa ochronnego na znak towarowy w części dotyczącej daty zgłoszenia prawidłowo powinno być: 09.05.2000.
- 154 474 02/2005 2006 01 23 Na podstawie art. 247 ust. 2 ustawy z dnia 30 czerwca 2000 r. Prawo własności przemysłowej (Dz. U. z 2003 r. Nr 119, poz. 1117, z 2004 r. Nr 33 poz. 286 oraz z 2005 r. Nr 10, poz. 68, Nr 163, poz. 1362 i Nr 167, poz. 1398) Urząd Patentowy RP uchyla decyzję z dnia 7 września 2004 r. o udzieleniu prawa ochronnego na znak towarowy słowno-graficzny „Corbis Polska” R-154474 udzielonego na rzecz EAST NEWS Sp. z o.o. Warszawa oraz umarza postępowanie.
- 154 475 02/2005 2006 01 23 Na podstawie art. 247 ust. 2 ustawy z dnia 30 czerwca 2000 r. Prawo własności przemysłowej (Dz. U. z 2003 r. Nr 119, poz. 1117, z 2004 r. Nr 33 poz. 286 oraz z 2005 r. Nr 10, poz. 68, Nr 163, poz. 1362 i Nr 167, poz. 1398) Urząd Patentowy RP uchyla decyzję z dnia 7 września 2004 r. o udzieleniu prawa ochronnego na znak towarowy słowno-graficzny „Corbis Polska” R-154475 udzielonego na rzecz EAST NEWS Sp. z o.o. Warszawa oraz umarza postępowanie.
- 154 936 03/2005 2006 06 26 Na podstawie art. 247 ust. 2 ustawy z dnia 30 czerwca 2000 r. Prawo własności przemysłowej (Dz. U. z 2003 r. Nr 119, poz. 1117, z 2004 r. Nr 33 poz. 286 oraz z 2005 r. Nr 10, poz. 68, Nr 163, poz. 1362 i Nr 167, poz. 1398) Urząd Patentowy RP uchyla decyzję z dnia 8 września 2004 r. o udzieleniu prawa ochronnego na znak towarowy słowny „CRISTALLO” Z-227201 (R-154936) na rzecz CAPETTA I.VI.P.S.p.A.-Industria Vinicola Piemontese, Corso Piane 140 12058 S. Stefano Belbo (Cuneo), Włochy oraz umarza postępowanie.
- 155 796 04/2005 2006 07 20 Na podstawie art. 247 ust. 2 ustawy z dnia 30 czerwca 2000 r. Prawo wła-

sności przemysłowej (Dz. U. z 2003 r. Nr 119, poz. 1117, z 2004 r. Nr 33 poz. 286 oraz z 2005 r. Nr 10, poz. 68, Nr 163, poz. 1362 i Nr 167, poz. 1398) Urząd Patentowy RP uchyła decyzję z dnia 8 września 2004 r. o udzieleniu prawa ochronnego na znak towarowy słowny „CRISTALLO” Z-227201 (R-154936) na rzecz CAPETTA I.VI.P.S.p.A.-Industria Vinicola Piemontese, Corso Piane 140 12058 S. Stefano Belbo (Cuneo), Włochy oraz umarza postępowanie.

161 874 11/2005 2006 07 11 Sprostowano oczywistą omyłkę w decyzji o udzieleniu prawa ochronnego na znak towarowy z dnia 28.02.2005 r. w następujący sposób:

- w części dotyczącej wykazu towarów i klas towarowych powinno być: 09: urządzenia, aparaty i przyrządy do celów naukowych, urządzenia do transformacji, rejestracji i odtwarzania obrazu i dźwięku, pomoce naukowe i dydaktyczne, gry multimedialne

16: artykuły papiernicze, artykuły biurowe, artykuły szkolne, afisze, albumy, chorągiewki papierowe, kalendarze, katalogi, karty pocztowe, naklejki, nalepki, notesy, obrusy papierowe, ozdobny papier do pakowania, obwoluty na luźne kartki, serwetki stołowe ozdobne papierowe, torebki do pakowania z papieru lub tworzyw sztucznych, zakładki do książek, zeszyty

28: gry planszowe, puzzle, gry towarzyskie, domino, gry instruktażowe, gry dydaktyczne, gry edukacyjno-dydaktyczne, zabawki, karty do gry 35: reklama osób trzecich, kolumny reklamowe w tym i reklama z wykorzystaniem Internetu, intranetu i sieci

38: usługi w zakresie informacji tekstowej i obrazowej przesyłanej przy pomocy komputera, terminali komputerowych, poczty elektronicznej, sieci Internetu, intranetu, cyfrowo

40: usługi poligraficzne, drukowanie, druk litograficzny, druk offsetowy

41: publikowanie tekstów w wydawnictwach zwartych i ciągłych, również poprzez Internet i elektronicznie, rozrywka prasowa, nauczanie w zakresie zajęć logistycznych z młodzieżą, usługi w zakresie organizowania imprez rozrywkowych i sportowych, oddawanie w użytkowanie obiektów sportowych, organizowanie pokazów, wystaw, ekspozycji tematycznych kulturalnych i edukacyjnych

42: projektowanie graficzne.

167 875 03/2006 2006 06 13 Na podstawie art. 247 ust. 2 ustawy z dnia 30 czerwca 2000 r. Prawo własności przemysłowej (Dz. U. z 2003 r.

Nr 119, poz. 1117, z 2004 r. Nr 33 poz. 286 oraz z 2005 r. Nr 10, poz. 68, Nr 163, poz. 1362 i Nr 167, poz. 1398) Urząd Patentowy RP uchyła decyzję z dnia 11 lipca 2005 r. o udzieleniu prawa ochronnego na znak towarowy słowno-graficzny „KWASZONKI” R-167875 na rzecz „CZPM” Sp. z o.o., Poznań oraz umarza postępowanie.

## 32

## REJESTRACJA MIĘDZYNARODOWA UZNANA W POLSCE

*Poniższe zestawienie zawiera kolejno: numer międzynarodowego rejestru znaków towarowych, określenie znaku towarowego przedstawionego w postaci liter bądź cyfr oraz - jeżeli dotyczy - wskazanie symboli klas elementów graficznych znaku i w razie potrzeby rodzaju znaku, określenie klas towarowych, nazwisko i imię lub nazwę uprawnionego, jego miejsce zamieszkania lub siedzibę oraz kod kraju, datę rejestracji międzynarodowej, datę zamieszczenia informacji o tej rejestracji w Biuletynie Urzędu Patentowego oraz datę notyfikacji bądź datę rozszerzenia terytorialnego.*

<b>R 466287</b>	AVON COLOR TWIST	03
	AVON COSMETICS GMBH , 85326 München (DE)	
1981 12 29	2005 02 21	2002 06 04
<b>R 467390</b>	ADDA	25
	MANIFATTURA DELL'ADDA SPA , Via Boccaccio, 29, MILANO, (IT)	
1982 02 16	2002 08 12	2002 02 20
<b>R 467400</b>	ALPHA	06
	INDINVEST S.P.A. , Via Locatelli, 81/87, I-20046 BIASSONO (MILANO), (IT)	
1982 02 16	2002 07 29	2002 03 29
<b>476371</b>	ROLEX	
	CFE: 24.9.7, 27.5.1, 29.1.12	14
	ROLEX SA , Rue François-Dussaud 3-5-7, CH-1211 Genève 26, (CH)	
1983 03 24	2003 08 25	2003 05 26
<b>503592</b>	Kid Cool	
	CFE: 27.5.1	25
	ZANNIER SAS, Société par Actions Simplifiée , 6 bis, rue Gabriel Laumain F-75010 PARIS (FR)	
1986 07 09	2003 05 05	2003 01 31
<b>527588</b>	POTABA	05
	GLENWOOD GMBH, PHARMAZEUTISCHE ERZEUGNISSE , 23, Riedener Weg, 82319 STARNBERG (DE)	
1988 09 15	2005 05 16	2005 02 01
<b>569753</b>	OIKOS	
	CFE: 19.1.4, 26.4.24, 27.5.24	02 27
	OIKOS S.r.l. , Via Cherubini Nr.2 I-47043 GATTEO MARE (FC) (IT)	
1991 05 06		2002 05 17
<b>623993 A</b>	Kinder pinguino	
	CFE: 1.15.17, 5.7.6, 8.1.18, 25.1.15, 29.1.15	30
	FERRERO S.P.A., 1, Piazzale Pietro Ferrero, ALBA (IT)	
1996 12 23		1997 02 13
<b>692940</b>	VIKING	
	CFE: 26.3.4, 26.4.4, 26.4.11, 27.5.1, 29.1.1, 29.1.4, 29.1.6	09 25
	VIKING FOTTÁY AS , Ole Deviks Vei 46 N-0614 OSLO (NO)	
1998 04 01	2004 07 26	2004 03 31
<b>704429</b>	Isabelle	
	CFE: 27.5.1, 29.1.1	05 29 30 31 32
	MIP METRO Group Intellectual Property GmbH & Co. KG , Metro-Strasse 1, 40235 Düsseldorf, (DE)	
1998 11 17		2001 07 05

<b>715337</b>	Sono			
CFE: 27.5.1			16 35 38	
Sonopress GmbH, Carl-Bertelsmann-Straße 161 33311 Gütersloh (DE)				
1999 02 12			1999 07 29	
<b>720454</b>	CAMPUS		03 09 14 18 25	
Marc O'Polo International GmbH, Hofgartenstraße 1, 83071 Stephanskirchen, (DE)				
1999 07 23			1999 10 28	
<b>745734</b>	FOCUS MONEY DAS MODERNE WIRTSCHAFTSMAGAZIN			
CFE: 1.5.1, 26.4.2, 27.3.1, 27.5.1			09 35 36 37 38 42	
Focus Magazin Verlag GmbH, Arabellastrasse 23, 81925 München, (DE)				
2000 07 07			2000 12 14	
<b>745773</b>	Optima			
CFE: 26.11.3, 27.5.1, 29.1.3, 29.1.8			16	
OPTIMA Albrecht Drechsler GmbH & Co. KG, Frimmersdorf 46, 91487 Vestenbergsgreuth, (DE)				
2000 08 23			2000 12 21	
<b>747992</b>	i2k			
CFE: 24.15.2, 26.1.1, 27.5.1, 27.7.1			09 35 38	
Ing. Břach Petr, Zručská cesta 1484/21, CZ-301 62 Plzeň, (CZ)				
2000 10 18			2001 01 25	
<b>749129</b>	FOCUS Digital		09 35 38 42	
Focus Magazin Verlag GmbH, Arabellastrasse 23, 81925 München, (DE)				
2000 07 24			2001 02 15	
<b>752037</b>	NBA Nuova Brescia Accumulatori			
CFE: 3.1.1, 27.5.1			09	
NUOVA BRESCIA ACCUMULATORI S.R.L., Via Musei, 28, I-25100 BRESCIA, (IT)				
2000 10 05			2001 03 29	
<b>757320</b>	EXTREME BULL		32 33 42	
Red Bull GmbH, Am Brunnen 1, A-5330 Fuschl am See, (AT)				
2001 04 06			2001 06 14	
<b>759073</b>	ON		03	
PERFUMES JESUS DEL POZO, S.A., 33, calle Isla de Java,, E-28034 MADRID, (ES)				
2001 05 23			2001 07 12	
<b>759793</b>	PPE		02	
Clariant AG, Rothausstrasse 61, CH-4132 Muttenz, (CH)				
2001 05 20			2001 07 19	
<b>765097</b>	Matrix			
CFE: 27.5.1			12	
Hans-Georg Müller, 138, Bickernstrasse, 45889 Gelsenkirchen, (DE)				
2001 08 11			2001 10 11	
<b>770472</b>	les Petits Coraya POCKET			
CFE: 26.11.3, 27.5.1, 29.1.1, 29.1.4			29	
NEPTUNE S.A., Société Anonyme, 42, rue Rieusesec, F-78220 VIROFLAY, (FR)				
2001 10 25		2002 03 11	2001 12 27	
<b>770812</b>	Course de la Paix			
CFE: 3.7.11, 26.1.2, 27.1.1			35 41 42	
Český svaz cyklistiky, Nad Hliníkem 4, CZ-150 00 Praha 5 - Motol, (CZ)				
2001 10 15		2002 03 11	2002 01 03	
<b>772045</b>	Store Portal		09 37 38 41 42	
MOOD MEDIA, Route Nationale 307, F-78810 FEUCHEROLLES, (FR)				
2001 10 11		2002 04 08	2002 01 31	
<b>773473</b>	BENITA		30	
KAUFLAND Česká republika v.o.s., Pod Višňovkou 25 CZ-140 00 Praha 4 (CZ)				
2001 11 16		2002 04 08	2002 02 14	
<b>778011</b>	RADIOCARE		03	
INDUSTRIAL FARMACEUTICA CANTABRIA, S.A., Arequipa, 1 E-28043 MADRID (ES)				
2002 03 27		2004 12 27	2004 06 16	
<b>783071</b>	NOW		35	
SAFI - SALONS FRANCAIS ET INTERNATIONAUX, Société anonyme, 4, Passage Roux,, F-75017 PARIS, (FR)				
2002 05 07		2002 09 23	2002 07 25	
<b>787876</b>	ATLANTIC		03 21	
Unilever N.V., Weena 455 NL-3013 AL Rotterdam (NL)				
2002 08 22		2002 12 16	2002 10 17	
<b>787956</b>	Partner (plus)			
CFE: 24.17.1, 27.5.1			16 35	
ANTALIS INTERNATIONAL (Société par Actions Simplifiée), 122, rue Edouard Vaillant, F-92300 LEVALLOIS PERRET, (FR)				
2002 07 18		2002 12 16	2002 10 17	
<b>795914</b>	BIKINI		20 24	
COTONIFICIO ZAMBAITI S.P.A., 43, via Tonale, I-24028 LEFFE (BERGAMO), (IT)				
2002 12 11		2003 04 22	2003 02 27	
<b>799917</b>	ABS			
CFE: 25.1.9, 27.5.1			19 37	
Maxit Group AB, Box 415, SE-191 24 Sollentuna, (SE)				
2003 01 16		2003 06 16	2003 04 24	
<b>802720</b>	MARIMER		03 05	
LABORATOIRES ALGOTHERM SA, La Grande Palud, F-29800 LA FOREST LANDERNEAU, (FR)				
2003 04 15		2003 09 22	2003 06 16	
<b>802854</b>	MOSAŽC		11 37	
VEOLIA EAU - COMPAGNIE GENERALE DES EAUX, 52, rue d'Anjou F-75008 PARIS (FR)				
2003 03 06		2003 07 28	2003 06 19	
<b>803189</b>	MSI MEDISEARCH INT.			
CFE: 2.9.4, 27.5.1			35 42 44	
MEDISEARCH INTERNATIONAL, naamloze vennootschap, Generaal De Wittelaan 19 A B5, B-2800 Mechelen, (BE)				
2003 05 06		2003 08 11	2003 06 26	
<b>804785</b>	NEMIROVSKAYA		21 32 33	
Nemiroff Intellectual Property Establishment, Städtle 31, FL-9490 Vaduz, (LI)				
2003 03 31		2003 08 25	2003 07 17	
<b>806178</b>	KANI		03 09 25	
Urban Trends Trading BV, Archimedesbaan 3, NL-3439 ME Nieuwegein, (NL)				
2003 06 13		2003 09 22	2003 08 07	
<b>807835</b>	EVOLUTION		09 18 25	
Evolution Motorsport b.v., Keurmeesterstraat 15 F NL-2984 BA Ridderkerk (NL)				
2003 07 28		2003 10 20	2003 09 04	
<b>808705</b>	ISHONI		16 21 24	
Manuela Krebsler, Rue Louis-Meyer 21A, CH-1800 Vevey, (CH)				
2003 08 08		2004 11 29	2004 08 31	
<b>810413</b>	CFE: 26.1.1, 26.1.12, 26.1.24		12 17	
NINGBO E.T.D.I. TUOPU INDUSTRIAL CO., LTD., Dagang Gongyecheng,, Ningbo Kaifu, Zhejiang, 315800, (CN)				
2003 08 01		2005 03 21	2004 09 27	
<b>813677</b>	LyCin		05 30 32	
Dr. med. Matthias Rath, 34 Bree Street, 15th Floor Cape Town, 8001 (ZA)				
2003 07 18		2004 02 09	2003 12 11	
<b>813720</b>	Jegoroff		33	
Plus Warenhandelsgesellschaft mbH, Wissollstrasse 5-43, 45478 Mülheim an der Ruhr, (DE)				
2003 09 04		2004 02 09	2003 12 11	
<b>813893</b>	SICCORAL		05	
Drossapharm AG, Birsweg 1, Postfach 348 CH-4144 Arlesheim (CH)				
2003 11 07		2004 02 09	2003 12 11	



<b>815059</b>	SUBLI'MINE	03
PARFUMS GIVENCHY, 77, rue Anatole France, F-92300 LEVALLOIS-PERRET, (FR)		
2003 09 09	2004 02 23	2004 01 01
<b>816901</b>	on-lifestyle	09 16 35 36 38 42
Deutsche Telekom AG, Friedrich-Ebert-Allee 140 53113 Bonn (DE)		
2003 11 07	2004 03 22	2004 02 05
<b>817806</b>	SELF	
CFE: 26.13.25, 27.5.1 25		
SUDE TEKSTIL GIYIM SANAYI VE TICARET LIMITED ŞİRKETİ, Merter,, Güneştepe Mah. Soganaga Sk. No: 18, Güngören/Istanbul, (TR)		
2003 09 09	2004 04 05	2004 02 19
<b>819002</b>	MIRROR	03
PERFEKT - SH, s.r.o., Hliníková 45 SK-952 01 Vráble (SK)		
2003 12 10	2004 04 19	2004 03 11
<b>820557</b>	4810	03 05 16
SAVONNERIE ET PARFUMERIE BERNARD (Société Anonyme), 1, rue des Chevaliers, F-44400 REZE, (FR)		
2003 10 02	2004 05 17	2004 04 08
<b>820558</b>	APC Europe	
CFE: 26.4.4, 26.4.12 01 02 05 16 29 31 35 38 39 42		
APC EUROPE, S.A., Avda. de San Julián 246-258,, Pol. Industrial Congost, E-08400 GRANOLLERS (BARCELONA), (ES)		
2003 10 31	2004 05 17	2004 04 08
<b>822805</b>	MARS LOGISTICS	
CFE: 26.11.12, 27.5.1, 29.1.12 39		
MARS ULUSLARARASI NAKLIYAT VE DIŞ TICARET LIMITED ŞİRKETİ, Köyalti Mevkii Oto Hurdacılar Sitesi Yani Yenibosna Istanbul (TR)		
2004 01 05	2004 06 28	2004 05 13
<b>822821</b>	MOZART WEGE VIE DI MOZART MOZART WAYS VOIES DE MOZART	
CFE: 1.3.1, 27.5.11 09 14 15 16 18 25 26 28 34 35 38 39 41 42		
Europäische Mozart-Wege e.V., Chiemseegasse 6, A-5020 Salzburg, (AT)		
2003 12 29	2004 06 28	2004 05 13
<b>823140</b>	FLORA	03 05
AKTSIONERNO DROUJESTVO „ALEN MAK“, 148 „Vasil Levski“ St. BG-4000 Plovdiv (BG)		
2003 12 16	2004 06 28	2004 05 13
<b>823326</b>	Smart SRS	27
Tarkett SAS, 2, rue de l'Egalité F-92748 NANTERRE (FR)		
2004 03 15	2004 06 28	2004 05 20
<b>824160</b>	BossIntak	
CFE: 27.5.1 19		
EHL AG, An der B 256, 56642 Kruft, (DE)		
2004 03 26	2004 07 26	2004 06 03
<b>824161</b>	Boss Antik	
CFE: 27.5.1 19		
EHL AG, An der B 256, 56642 Kruft, (DE)		
2004 03 26	2004 07 26	2004 06 03
<b>824162</b>	IMPRESSION BY ELAN	12 35 37 39
ELAN MARINE, proizvodnja in prodaja plovil, d.o.o., Begunje 1 SI-4275 BEGUNJE NA GORENJSKEM (SI)		
2004 03 15	2004 07 26	2004 06 03
<b>826215</b>	TENAX	09 19 20 22 24 28
TENAX S.p.A., Via dell'Industria, 3 I-23897 VIGANO' (LECCO) (IT)		
2003 09 30	2004 08 09	2004 07 01
<b>826271</b>	louis	35 38 41
Detlev Louis Motorrad-Vertriebsgesellschaft mbH, Rungedamm 35 21035 Hamburg (DE)		
2003 09 22	2004 08 23	2004 07 08
<b>828357</b>	OCTAGON	11 16 20 21 30 37
Octagon Handels GmbH, Hupfleitenweg 10, 82467 Garmisch-Partenkirchen, (DE)		
2003 10 24	2004 09 20	2004 08 05
<b>828378</b>	ROXANNE	03
ERKUL KOZMETİK SANAYI VE TICARET ANONİM ŞİRKETİ, Ambarlı Tesisler Yolu No: 27/1, AVCILAR - ISTANBUL, (TR)		
2004 06 24	2004 09 20	2004 08 05
<b>828379</b>	oriflame TOGETHER	
CFE: 27.5.1 03 14 25		
ORIFLAME COSMETICS S.A., 20, rue Philippe II, L-2340 Luxembourg, (LU)		
2004 07 06	2004 09 20	2004 08 05
<b>829407</b>	TECHNOCOM CORP.	
CFE: 1.1.1, 3.7.16, 26.1.1, 26.1.13, 26.1.15, 26.1.18, 29.1.15 29 30 35		
"Technokom" Corporation, Zabaikalsky side-street 15, UA-61105 Kharkiv, (UA)		
2004 06 14	2004 09 20	2004 08 12
<b>829435</b>	KAWAI	
CFE: 25.1.9, 27.5.1, 29.1.12 09 11		
ZIRVE ELEKTRONİK İNŞAAT NAKLIYAT VE DİŞ TICARET LIMITED SİRKETİ, Eminönü Tahtakale Caddesi Tomruk Sokak Tomruk Çikmazi Sark Han No: 85 İSTANBUL (TR)		
2004 04 14	2004 10 04	2004 08 19
<b>829680</b>	aha PLANET	
CFE: 27.5.1, 27.5.11, 29.1.12 28 30 32		
UAB „DAISENA“, Ateities pl. 30F, LT-52163 Kaunas, (LT)		
2004 04 30	2004 10 04	2004 08 19
<b>830051</b>	LEON LE CARRE'	03
KODIAK S.R.L., Via Marco Minghetti, 29, I-40057 GRANAROLO DELL'EMILIA (BO), (IT)		
2004 05 05	2004 10 04	2004 08 26
<b>831084</b>	UPM office	
CFE: 26.4.2, 27.5.1 16		
UPM-Kymmene Corporation (in Finnish UPM-Kymmene Oyj), Eteläesplanadi 2, FI-00130 Helsinki, (FI)		
2003 12 11	2004 11 02	2004 09 16
<b>831102</b>	GLISS KUR CASHMERE TOUCH	01 03 21
Hans Schwarzkopf & Henkel GmbH & Co. KG, Hohenzollernring 127-129, 22763 Hamburg, (DE)		
2004 05 15	2004 11 02	2004 09 16
<b>831107</b>	PRINT LINE PRECISION	
CFE: 26.3.4, 27.5.1, 29.1.14 02 09 16		
Bettina Kürten, Im Schäferkamp 1 59494 Soest (DE)		
2004 02 26	2004 11 02	2004 09 16
<b>831173</b>	FAR	07 09 20 35
CONFORAMA HOLDING (société anonyme à Directoire et Conseil de Surveillance), 80, boulevard du Mandinet F-77432 LOGNES (FR)		
2004 02 03	2004 11 02	2004 09 16
<b>831181</b>	KOKON	16 21 26 27 35
KOKON Mobiliar und Innendekorationen Handelsgesellschaft mbH, Brunhamstr. 21, 81249 München, (DE)		
2004 05 11	2004 11 02	2004 09 16
<b>831792</b>	EKOBUS	
CFE: 27.5.1 12 37 39		
BUS.COM a.s., Lumiérů 1025/34a CZ-152 00 Praha 5 (CZ)		
2004 02 11	2004 11 15	2004 09 30
<b>833373</b>	KORSCH	07 09 37 42
Korsch AG, Breitenbachstr. 1, 13509 Berlin, (DE)		
2004 02 25	2004 11 29	2004 10 21
<b>833376</b>	L'AUTHENTIQUE	06 07 08 09 20 21
REVEX FORGES (Société par Actions Simplifiée), F-38140 RENAGE, (FR)		
2004 02 26	2004 11 29	2004 10 21

<b>833395</b>	NYTEX	04
AB Nynäs Petroleum, Huddingevägen 103 SE-121 29 STOCKHOLM (SE)		
2004 04 02	2004 11 29	2004 10 21
<b>833642</b>	DEXX	37 40 42
Ing. Eva Procházková, Pavlovská 20 CZ-623 00 Brno (CZ)		
2003 12 15	2004 12 13	2004 10 28
<b>833794</b>	CFE: 26.11.12, 27.5.2101 02 03 05 07 09 10 11 12 16 17 19	
20 21 37 40 42		
SCHOTT AKTIENGESELLSCHAFT, Hattenbergstrasse 10 55122 Mainz (DE)		
2003 11 20	2004 12 13	2004 10 28
<b>834932</b>	Soft Life	16 20 24
Neckermann Versand AG, Hanauer Landstrasse 360, 60386 Frankfurt/Main, (DE)		
2004 09 09	2004 12 27	2004 11 18
<b>835205</b>	MIRRA LUX	
CFE: 26.1.1, 26.1.18		
		03 35
Zakritoe aktsionernoe obshchestvo „MIRRA-M“, 6, str. 2, per. Perevedenovskiy RU-107082 MOSKVA (RU)		
2004 07 19	2004 12 27	2004 11 18
<b>835278</b>	YATAKA	09 28 41 42
NETSIZE SA, 75 rue d'Anjou F-75008 PARIS (FR)		
2004 03 25	2005 01 10	2004 11 25
<b>836383</b>	FERRERO GARDEN	30
SOREMARTEC S.A., Drève de l'Arc-en-Ciel 102 B-6700 SCHOPPACH-ARLON (BE)		
2004 09 06	2005 01 10	2004 12 02
<b>836922</b>	SAHLER	
CFE: 26.11.8, 27.5.1, 29.1.12		
		01 07 09 11 12 17
AK DENIZ OTOMOTIV HIRDAVAT TEKSTIL SAN. TIC. LTD. STI., Namik Kemal Cd. Manastirli Rifat SK. No: 8 AKSARAY ISTANBUL (TR)		
2003 12 02	2005 01 24	2004 12 16
<b>837190</b>	APB ACERALIA PERFILES BERGARA	09 16 19 35 37 38 39 42
ACERALIA CORPORACION SIDERURGICA, S.A., Residencia La Granda,, E-33418 Gozón Asturias, (ES)		
2004 08 09	2005 01 24	2004 12 16
<b>837191</b>	APZ ACERALIA PERFILES ZARAGOZA	09 16 19 35 37 38 39 42
ACERALIA CORPORACION SIDERURGICA, S.A., Residencia La Granda,, E-33418 Gozón Asturias, (ES)		
2004 08 09	2005 01 24	2004 12 16
<b>839620</b>	AD	
CFE: 5.3.20, 17.3.1, 17.3.2, 24.9.1, 24.13.1, 27.3.1		
		30
Alois Dallmayr Kaffee oHG, Dienerstrasse 14-15 80331 München (DE)		
2004 11 04	2005 03 21	2005 01 27
<b>840300</b>	A.I.P.	
CFE: 5.1.3, 26.1.2, 27.5.1		
		36
ASSICURAZIONI INTERNAZIONALI DI PREVIDENZA S.P.A. (SIGLABILE A.I.P.S.P.A.), Corso Cairoli, 1 I-10123 TORINO (IT)		
2004 11 02	2005 04 04	2005 02 10
<b>840310</b>	BAULI SAPORI ITALIANI	30
BAULI S.p.A., Via Verdi, 31 I-37060 CASTEL D'AZZANO (Verona) (IT)		
2004 11 02	2005 04 04	2005 02 17
<b>840728</b>	REDJACK by REDSTAR	
CFE: 26.4.2, 26.4.18, 27.5.1, 29.1.13		
		25
GÜLOM TEKSTİL VE KUYUMCULUK SANAYİ TICARET LIMITED ŞİRKETİ, Mithatpaşa Caddesi,, Büyük Haydar Efendi Sokak, No. 8,, BEYAZIT - ISTANBUL, (TR)		
2004 09 15	2005 04 04	2005 02 17
<b>841865</b>	DROPS-BOOM	30
PLUS SUPERMERCADOS, S.A., Avda. Cataluña, 37-39 E-28700 SAN SEBASTIAN DE LOS REYES (MADRID) (ES)		
2004 11 04	2005 05 02	2005 03 10
<b>842901</b>	SIMPLE	34
House of Prince A/S, Tobaksvejen 4, DK-2860 Søborg, (DK)		
2004 10 21	2005 05 16	2005 03 24
<b>843015</b>	CIMENT FONDU	19
LAFARGE ALUMINATES, 28, rue Emile Ménier, F-75116 PARIS (FR)		
2004 12 31	2005 05 16	2005 03 24
<b>844462</b>	ADVANCER	19
Saint-Gobain Ceramics & Plastics, Inc., One New Bond Street, Worcester, MA 01615-0137, (US)		
2004 11 17	2005 05 30	2005 04 07
<b>844815</b>	Renaissance	30
Wiebold-Confiserie GmbH & Co. KG, Ernst-Abbe-Strasse 2 25337 Elmshorn (DE)		
2004 11 22	2005 05 30	2005 04 14
<b>845026</b>	Playtime	
CFE: 3.1.14, 3.1.16, 3.1.24, 21.1.25, 27.5.1		
		09 16 18 20 24 25 27 28
MARKANT Handels- und Service GmbH, Hanns-Martin-Schleyer-Strasse 2 77656 Offenburg (DE)		
2004 09 24	2005 05 30	2005 04 14
<b>849361</b>	THE VOICE TV	09 16 28 35 38 41
The Voice TV Networks Limited, Falcon House, 115-123 Staines Road, Hounslow London TW3 3LL (GB)		
2004 09 16	2005 08 08	2005 06 16
<b>859841</b>	FRIGORENT	39
LAMBERET CONSTRUCTIONS ISOTHERMES, SAINT CYR SUR MENTHON F-01380 BAGE LE CHATEL (FR)		
2005 07 27	2005 11 14	2005 09 29
<b>859842</b>	FRIGORENT LOCATION DE VEHICULES FRIGORIFIQUES	
CFE: 26.4.18, 26.4.19, 27.5.1		
		39
LAMBERET CONSTRUCTIONS ISOTHERMES, SAINT CYR SUR MENTHON F-01380 BAGE LE CHATEL (FR)		
2005 07 27	2005 11 14	2005 09 29
<b>859859</b>	THZ	11 40
GekaKonus technologies GmbH, Kirchbühl 4 76287 Rheinstetten (DE)		
2005 06 17	2005 11 14	2005 09 29
<b>859882</b>	RETROSPECS	09
RETROSPECS & CO, 8458 Melrose Place Los Angeles, CA 90069 (US)		
2005 07 22	2005 11 14	2005 09 29
<b>859886</b>	SanoFit	31
Sano-Moderni výživa zvířat spol. s r.o., Npor. O. Bartoška 15 CZ-344 01 Domažlice (CZ)		
2004 09 29	2005 11 14	2005 09 29
<b>859897</b>	CyAn	09 10 44
DakoCytomation Denmark A/S, Produktionsvej 42 DK-2600 Glostrup (DK)		
2005 01 05	2005 11 14	2005 09 29
<b>859902</b>	WIN TO	
CFE: 28.3.0		
		19
Liang Tongcan, Room 601, No. 15 Liuyuan Road, Shiwan zhen, Shiwan District Foshan City, Guangdong528000 (CN)		
2005 04 07	2005 11 14	2005 09 29
<b>859906</b>	CFE: 3.4.22, 3.4.24	36 41
Heifer Project International, Inc., 1015 South Louisiana Little Rock, AR 72201 (US)		
2005 06 09	2005 11 14	2005 09 29
<b>859913</b>	Finwhale	
CFE: 3.9.3, 27.5.1		
		07 09
GRUNNTECH HOLDING AG, Untermuli 6 CH-6302 Zug (CH)		
2005 03 31	2005 11 14	2005 09 29

<b>859918</b>	Acetonanile TMQ	01
Otkrytoe aktsionernoe obshchestvo „Khimprom”, 101, ul. Promyshlennaya, Novocheboksarsk RU-428952 Chuvashskaya resp. (RU)		
2005 05 25	2005 11 14	2005 09 29
<b>859920</b>	HOMElinks.at	
CFE: 25.1.9, 27.5.1 35 38 42		
Ing. Thomas Schubert, Taubstummengasse 15/10A A-1040 Wien (AT)		
2005 05 04	2005 11 14	2005 09 29
<b>861234</b>	DIGITEX	02 09 16
Digitex Europe Limited, Registered Office Tunsgate Square 98/110 High Street Guilford Surrey GU1 3HE (GB)		
2004 12 22	2005 11 28	2005 10 06
<b>861727</b>	office	
CFE: 20.1.11, 20.7.1, 27.5.1 01 02 03 06 08 09 14 16 18 20 21 22 24 27		
MARKANT Handels- und Service GmbH, Hanns-Martin-Schleyer-Strasse 2 77656 Offenburg (DE)		
2004 08 12	2005 11 28	2005 10 06
<b>861753</b>	EXPRESS	29 30
Tovaristvo z obmegenoyu vidpovidalnistyu „Kharproduct”, 1 B, Matrosova street UA-61105 Kharkiv (UA)		
2005 01 04	2005 11 28	2005 10 13
<b>863006</b>	VSCT	25
SEBO KONFEKSIYON SANAYI VE TICARET LIMITED ŞİRKETİ, Merkez Mah. Sanayi Cad. Aydoğan İşmerkezi No: 118/B YENİBOSNA/ İSTANBUL (TR)		
2005 03 30	2005 12 12	2005 10 20
<b>863009</b>	Arsan	
CFE: 25.3.1, 27.5.1, 29.1.12 17 37		
ARSAN KAUCUK PLASTİK MAKİNE SANAYİ VE TICARET ANONİM ŞİRKETİ, Yukarı Dudullu Organize Sanayi Bölgesi Nato Yolu No: 35 DUDULLU UMRANIYE / İSTANBUL (TR)		
2005 03 25	2005 12 12	2005 10 20
<b>863014</b>	YANSI FUGEL	18 25
Apparel Resources, Inc., 205 West 39th Street New York, NY 10018 (US)		
2005 08 16	2005 12 12	2005 10 20
<b>863020</b>	Vin de Peau	03
OBSHCHESTVO S OGRANICHENNOI OTVETSTVENNOSTJU „BOTE AKKOMPLI”, lit. A, dom 9/1, pereulok Grivtsova RU-190031 SANKT-PETERBURG (RU)		
2005 02 02	2005 12 12	2005 10 20
<b>863023</b>	iDRINX	32 33
iBrands Limited, 1/211 Ben Boyd Road NEUTRAL BAY NSW 2089 (AU)		
2005 08 17	2005 12 12	2005 10 20
<b>863024</b>	TZT	01 07 37
Andre Wilbring, Scharfland 14 48683 Ahaus (DE)		
2005 02 08	2005 12 12	2005 10 20
<b>863025</b>	Multiswing	19 20 28
ABC-Team Spielplatzgeräte GmbH, Industriegebiet Rohr, 56222 Ransback-Baumbach (DE)		
2005 04 13	2005 12 12	2005 10 20
<b>863040</b>	fugato	25
ANTEVISÃO Representações, Lda., Rua Dr. Sá Carneiro, 222 - 3 o Esq., P-3700-254 S. João da Madeira, (PT)		
2005 09 07	2005 12 12	2005 10 20
<b>863067</b>	CFE: 14.1.5, 15.9.25, 29.1.12	06 20
Brandes, Bernd, Kalkhüttenweg 9 23701 Eutin (DE)		
2004 11 17	2005 12 12	2005 10 20
<b>863089</b>	GEOPOLIS	12
PEUGEOT MOTOCYCLES (Société Anonyme), 103, rue du 17 Novembre F-25350 MANDEURE (FR)		
2005 09 09	2005 12 12	2005 10 20
<b>863099</b>	SVEC	
CFE: 27.1.1, 27.5.1, 28.3.0 09		
SICHUAN VIDEO ELECTRONIC CO., LTD., Huangtu Road, Huangtu Industrial Zone, Qingyang District, Chengdu Sichuan (CN)		
2005 08 08	2005 12 12	2005 10 20
<b>863114</b>	BIOXET	
CFE: 5.3.20, 26.4.4, 26.4.15, 27.5.1, 29.1.12 03		
DÜNDAR KİMYA KOZMETİK İLAÇ GIDA SANAYİ VE TICARET LIMITED ŞİRKETİ, Rasimpaşa Mahallesi Nemlizade Sokak No: 6 KADIKÖY-İSTANBUL (TR)		
2005 04 19	2005 12 12	2005 10 20
<b>863143</b>	néo	
CFE: 27.5.1 38 39 41		
UBIVIS SRL, Via F.lli Ruffini, 10 I-20123 MILANO (IT)		
2005 04 06	2005 12 12	2005 10 20
<b>863145</b>	ECOMODULES	01 05
CEREXAGRI, 1, rue des Frères Lumière, F-78370 PLAISIR, (FR)		
2005 08 23	2005 12 12	2005 10 20
<b>863149</b>	mask	32 33
Mustafa Yilmaz, Hallstrasse 69 70376 Stuttgart (DE)		
2005 03 15	2005 12 12	2005 10 20
<b>863151</b>	HONGYU	
CFE: 28.3.0 19		
FOSHAN NANHAI HONGTAO CERAMIC CO. LTD, Guanyaodalan Industrial Park, Nanhai District, Foshan City Guangdong Province 528000 (CN)		
2005 04 07	2005 12 12	2005 10 20
<b>863159</b>	SONATA	21
Saint-Gobain Calmar Inc., 333 South Turnbull Canyon Road City of Industry, CA 91745 (US)		
2005 08 04	2005 12 12	2005 10 20
<b>863170</b>	CFE: 1.5.1, 1.5.2, 25.1.6, 28.5.0	16 39 41
Obshchestvo s ogranichennoy otvetstvenostyu „VOKRUG SVETA” Company Group”, 57-12 Molodogvardeiskaya ul. RU-121351 Moscow (RU)		
2004 04 30	2005 12 12	2005 10 20
<b>863171</b>	MYAIR.com	
CFE: 3.7.17, 27.5.1, 29.1.12 09 12 16 25 35 37 39 41 43		
MY WAY AIRLINES S.p.A., Via Brescia, 31 I-36040 TORRİ DI QUARTESOLO (Vicenza) (IT)		
2004 12 09	2005 12 12	2005 10 20
<b>863186</b>	Sun Mix	
CFE: 1.3.13, 1.3.16, 27.5.1, 29.1.13 03		
KRKA, tovarna zdravil, d.d., Novo mesto, Šmarješka cesta 6 SI-8501 Novo mesto (SI)		
2005 06 27	2005 12 12	2005 10 20
<b>863189</b>	Poulet Rustique	
CFE: 3.7.3, 25.1.15, 27.5.1, 29.1.1, 29.1.2 29		
SOCIETE LDC, Zone Industrielle Saint Laurent F-72300 SABLE SUR SARTHE (FR)		
2005 07 18	2005 12 12	2005 10 20
<b>863191</b>	CFE: 26.2.1, 26.3.23, 26.4.4, 29.1.4, 29.1.8	35 41 42
Merten Management GmbH, Reinhardsdorf gasse 19, A-2320 Schwechat/Rannersdorf, (AT)		
2005 06 27	2005 12 12	2005 10 20
<b>863194</b>	SNAPFORMS	09 42
Ringler Informatik AG, Baarermattstrasse 10 CH-6300 Zug (CH)		
2005 08 23	2005 12 12	2005 10 20
<b>863197</b>	ARIX Auto-array system	
CFE: 26.1.6, 27.5.1, 29.1.13 08		
Shinhan Diamond Ind. Co., Ltd., 36Block 10Lot, 610-9 Namchondong, Namdong-gu Incheon-si 405-100 (KR)		
2005 01 28	2005 12 12	2005 10 20

<b>863214</b>	sitefinity			
CFE: 26.1.6, 27.5.1, 29.1.15 42				
AKTSIONERNO DRUJESTVO „TELERIK”, Floor 2, apt. 4, „Ljubljana”				
Str. 8 BG-1618 SOFIA (BG)				
2005 07 18		2005 12 12		2005 10 20
<b>863215</b>	VOXTEL			09
Binatone Telecom Plc , Unit 1, Ponders End Industrial Estate, 35,				
East Duck Lees Lane Enfield EN3 7SP (GB)				
2005 08 24		2005 12 12		2005 10 20
<b>863222</b>	NIVEA SUN			03
CFE: 19.7.2, 27.5.1, 29.1.12				
Beiersdorf AG , Unnastrasse 48 20253 Hamburg (DE)				
2005 09 02		2005 12 12		2005 10 20
<b>863226</b>	Jamel fashion			
CFE: 26.1.2, 26.1.18, 27.5.1 18 24 25 26 42				
JAMEL FASHION, s.r.o., Štefánikova 1067/74, SK-029 01				
Námestovo, (SK)				
2004 10 14		2005 12 12		2005 10 20
<b>863227</b>	SANVITA			03 05
CFE: 26.11.1, 27.5.1, 29.1.12				
SANAMED, kosmetische, chemische, pharmazeutische Produkte				
Import- & HandelsgesmbH , 9, Steckhovengasse, A-1130 Wien (AT)				
2004 12 15		2005 12 12		2005 10 20
<b>863229</b>	AquaJoy			07
AquaJoy Bathlifts Limited , Consett Business Park Consett County				
Durham DH8 6BN (GB)				
2005 03 16		2005 12 12		2005 10 20
<b>863247</b>	CFE: 9.3.1			25
RIGHT-ON CO., LTD. , 37-1, Higashiarai, Tsukuba-shi Ibaraki-ken				
305-8503 (JP)				
2005 07 08		2005 12 12		2005 10 20
<b>863256</b>	We convey quality			07 09 12 42
AUMUND-Fördererbau GmbH & Co. KG , Saalhoffer Straße 17				
47495 Rheinberg (DE)				
2005 01 26		2005 12 12		2005 10 27
<b>863261</b>	JOGOS SANTACASA			
CFE: 2.9.1, 5.3.6, 27.5.1, 29.1.13 28 36 41				
SANTA CASA DA MISERICÓRDIA DE LISBOA - DEPARTAMENTO				
DE JOGOS , Rua das Taipas, 1 P-1250-264 LISBOA (PT)				
2005 08 26		2005 12 12		2005 10 27
<b>863278</b>	FREE7			09 18 25
Power-Bike GmbH , Untere Bahnhofstrasse 24 CH-8910 Affoltern				
am Albis (CH)				
2005 07 01		2005 12 12		2005 10 27
<b>863279</b>	TELACRIL			17
PRODUCTOS JAFEP, S.L., Ctra. Barrax s/n, E-02630 LA RODA-				
ALBACETE, (ES)				
2005 05 26		2005 12 12		2005 10 27
<b>863280</b>	Petrex5			02
CFE: 19.1.1, 29.1.1, 29.1.3, 29.1.15				
PRODUCTOS JAFEP, S.L., Ctra. Barrax s/n, E-02630 LA RODA-				
ALBACETE, (ES)				
2005 05 26		2005 12 12		2005 10 27
<b>863282</b>	AMBACTUS			11
AMBACTUS - SISTEMAS DE REFRIGERAÇÃO, S.A. ,				
Borralha - Águeda P-3750-064 Aguada de Cima (PT)				
2005 05 30		2005 12 12		2005 10 27
<b>863283</b>	STYLISS			03
BIOTAL COSMETICS S.A.R.L. , 8 rue de Lille Casablanca (MA)				
2005 07 15		2005 12 12		2005 10 27
<b>863284</b>	BIOCLAIRE			03
BIOTAL COSMETICS S.A.R.L. , 8 rue de Lille Casablanca (MA)				
2005 07 15		2005 12 12		2005 10 27
<b>863286</b>	Duraprint			05 10
Biomed Est. , Austr. 49 FL-9490 Vaduz (LI)				
2005 08 02		2005 12 12		2005 10 27
<b>863288</b>	Benefiber			05
CFE: 19.7.1, 27.5.1				
Novartis AG , CH-4002 Basel (CH)				
2005 08 04		2005 12 12		2005 10 27
<b>863297</b>	CFE: 24.17.1			08 20
Josef Grasmann , Weissenbach 18 A-3242 Texing (AT)				
2005 05 10		2005 12 12		2005 10 27
<b>863298</b>	ALTE ROCCHIE BIANCHE			33
MIP METRO Group Intellectual Property GmbH & Co. KG , Metro-				
Str. 1 40235 Düsseldorf (DE)				
2005 08 01		2005 12 12		2005 10 27
<b>863299</b>	ryoko KENZO			03
CFE: 27.5.1				
KENZO (société anonyme), 1, rue du Pont Neuf F-75001 PARIS (FR)				
2005 07 18		2005 12 12		2005 10 27
<b>863300</b>	WARUM ERFRISCHT MICH DAS OTTAKRINGER BLOSSO?			32
CFE: 24.17.4, 26.4.18, 27.5.1, 29.1.12				
Ottakringer Brauerei AG , Ottakringer Straße 91 A-1160 Wien (AT)				
2005 07 25		2005 12 12		2005 10 27
<b>863330</b>	neoQi			10 11
CFE: 27.5.1				
NEOQI AS, Kadaka 86, EE-12618 Tallinn, (EE)				
2004 10 28		2005 12 12		2005 10 27
<b>863339</b>	AMARO DE LA VALEA PERJEI			33
ACOREX WINE HOLDING S.A., întreprindere mixtă , Str. Ungureanu				
nr. 3 MD-2084 Cricova, Chişinău (MD)				
2005 09 01		2005 12 12		2005 10 27
<b>863340</b>	P300			06 07 09 19
PATURA Allié Agrartechnik GmbH , Benzstraße 9 63897				
Miltenberg (DE)				
2004 05 18		2005 12 12		2005 10 27
<b>863343</b>	ULTIMATE BAIN DOUCHE			11
KOHLER FRANCE , 60, rue de Turenne F-75003 PARIS (FR)				
2005 06 20		2005 12 12		2005 10 27
<b>863356</b>	Â~MADRID!			35 36 41
CFE: 24.17.4, 26.4.18, 27.5.1				
PATRONATO DE TURISMO DE MADRID , C/Mayor, 69 E-28013				
MADRID (ES)				
2005 04 21		2006 01 09		2005 09 08
<b>863370</b>	BABY JANE			03 08 09 14 18 20 21 24 25
JEAN CACHAREL , 34/36, rue Tronchet F-75009 PARIS (FR)				
2005 08 09		2005 12 12		2005 10 27
<b>863377</b>	telerik			42
CFE: 26.3.23, 26.4.3, 26.7.15, 27.5.1, 27.5.11, 29.1.12				
AKTSIONERNO DRUJESTVO „TELERIK”, Floor 2, apt. 4, „Ljubljana”				
Str. 8 BG-1618 SOFIA (BG)				
2005 07 18		2005 12 12		2005 10 27
<b>863378</b>	TIEFFREE			35 38 41 42
TIEFFREE PARTNERS , 17 rue Louise Michel F-92300 Levallois-Perret (FR)				
2005 09 14		2005 12 12		2005 10 27
<b>863386</b>	AMINOSOL B			05 31
CFE: 26.1.3, 26.1.19, 27.5.1, 27.5.2				
Biofaktory Praha, s.r.o. , Na Chvalce 2049, CZ-193 00 Praha 9 (CZ)				
2005 05 25		2005 12 12		2005 10 27
<b>863394</b>	ISTRABENZ			
CFE: 1.15.23, 29.1.4 01 02 03 04 09 11 16 25 35 36 37 39 40 41 42 43 44				
ISTRABENZ, holdinška družba, d.d., Cesta Zore Perello-Godina 2,				
SI-6000 Koper, (SI)				
2004 09 01		2005 12 12		2005 10 27

<b>863405</b>	kWh Equilibre ELECTRICITE DE FRANCE , 22-30, avenue de Wagram F-75008 PARIS (FR) 2005 03 04	35 36 39 2005 12 12	2005 10 27	<b>863472</b>	BLÜTEZEIT Plus Warenhandels-gesellschaft mbH , Wissollstrasse 5-43 45478 Mülheim an der Ruhr (DE) 2005 09 19	03 2005 12 12	2005 10 27
<b>863407</b>	CFE: 1.15.9, 5.7.16, 8.1.19, 8.1.22, 29.1.13 FERRERO S.P.A. , Piazzale Pietro Ferrero, 1 I-12051 ALBA (CN) (IT) 2005 08 16	30 2005 12 12	2005 10 27	<b>863482</b>	FASSINI Fassin Tussenhoudster B.V. , Ulenpasweg 8 NL-7041 GB ,S-HEERENBERG (NL) 2005 09 23	30 2005 12 12	2005 10 27
<b>863408</b>	CFE: 1.15.9, 1.15.15, 5.7.16, 29.1.13 FERRERO S.P.A. , Piazzale Pietro Ferrero, 1 I-12051 ALBA (CN) (IT) 2005 08 16	30 2005 12 12	2005 10 27	<b>863488</b>	DAMS CFE: 26.11.12, 27.5.1 Friedrich Blasberg , Sontumer Straße 16 - 20, 42551 Velbert, (DE) 2005 02 07	06 07 09 2005 12 12	2005 10 27
<b>863413</b>	CHARMY L'ECCELLENZA DEL PARTY B.B.S. S.r.l. , Via dell'Industria N. 2/4, Località Sant'Anna I-41018 SAN CESARIO SUL PANARO (MO) (IT) 2005 03 07	16 21 24 2005 12 12	2005 10 27	<b>863517</b>	GIZEH Mentho Tip CFE: 7.5.1, 10.1.1, 26.4.2, 26.4.10, 27.5.1, 29.1.1, 29.1.3, 29.1.6 GIZEH Raucherbedarf GmbH, Bunsenstr. 12, 51647 Gummersbach, (DE) 2004 12 10	34 2005 12 12	2005 10 27
<b>863424</b>	Brom Solutions Brom Solutions AG , J. Verresius-Strasse 13 CH-2502 Biel/Bienne (CH) 2005 04 18	16 35 41 42 2005 12 12	2005 10 27	<b>863540</b>	cocconclub CFE: 25.1.9, 27.5.1 TÜRKÜ TEKSTİL KONFEKSİYON NAKİŞ BASKI SANAYİ VE ULUSLARARASI TİCARET ANONİM ŞİRKETİ , Çanakkale Cad. No: 63 Pinarbaşı İzmir (TR) 2005 07 11	25 35 2005 12 12	2005 10 27
<b>863426</b>	CFE: 26.11.3, 28.5.0 AKTSIONERNOE OBCHTCHESTVO „AGENTSTVO „KHABAR” , 13, pl. Respubliki Almaty (KZ) 2005 06 15	38 2005 12 12	2005 10 27	<b>863545</b>	rapidofoto CFE: 2.5.1, 26.4.19, 29.1.14 PHOTOMATON, 22, Rue Emile Lepeu, F-75011 PARIS, (FR) 2005 09 16	16 38 40 2005 12 12	2005 10 27
<b>863427</b>	CFE: 26.11.3, 28.5.0 AKTSIONERNOE OBCHTCHESTVO „AGENTSTVO „KHABAR” , 13, pl. Respubliki Almaty (KZ) 2005 06 15	16 24 25 38 41 2005 12 12	2005 10 27	<b>863547</b>	A. GUZEL AU KEBABUS Grill-Kebab aux Légumes CFE: 25.1.9, 27.1.1, 27.5.1, 29.1.13 Ali GUZEL , Kebab Istanbul 40, Place Beaulieu CH-3960 Sierre (CH) 2005 08 02	29 2005 12 12	2005 10 27
<b>863428</b>	CASPIONET CFE: 26.4.18, 27.5.1 AKTSIONERNOE OBCHTCHESTVO „AGENTSTVO „KHABAR” , 13, pl. Respubliki Almaty (KZ) 2005 06 15	16 24 25 35 36 38 39 41 45 2005 12 12	2005 10 27	<b>863548</b>	cactus clone Swistar International SA, Tortola, succursale de Genève , Rue Thalberg 2 CH-1201 Genève (CH) 2005 09 05	21 24 25 28 2005 12 12	2005 10 27
<b>863432</b>	EUCOM PAGES Alwine Pompe , 12, chemin des Tuilières, CH-1248 Hermance, (CH) 2005 08 25	16 35 38 2005 12 12	2005 10 27	<b>863557</b>	Vigorboom CFE: 27.5.1 GUANGDONG DONGPENG CERAMIC COMPANY LIMITED , Xiegangxice, Zhangchaqingke Guanliqu, Baotalu, Shiwangu Foshanshi, Guangdong 528000 (CN) 2005 09 15	11 2005 12 12	2005 10 27
<b>863451</b>	SELECLINE GROUPE AUCHAN, 40, avenue de Flandre, F-59170 CROIX, (FR) 2005 09 09	09 2005 12 12	2005 10 27	<b>863558</b>	hertz KOMPRESSOREN CFE: 27.5.1, 29.1.4 DALGAKIRAN BASINÇLI HAVA MAKINALARI TİCARET VE SANAYİ AS. , Samandira Eyüp Sultan Mh. Yanyol, Müminler Deresi Mevkii Kartal Istanbul (TR) 2005 06 21	07 2005 12 12	2005 10 27
<b>863460</b>	LYSOSAFE LABORATOIRE HRA PHARMA , 15, rue Béranger F-75003 PARIS (FR) 2005 07 08	44 2005 12 12	2005 10 27	<b>863571</b>	DELAMOR Plus Warenhandels-gesellschaft mbH , Wissollstrasse 5-43 45478 Mülheim an der Ruhr (DE) 2005 08 15	33 2005 12 12	2005 10 27
<b>863462</b>	PERSONAL BALANCED SCORECARD PBSC CFE: 1.7.6, 1.7.7, 4.5.3, 26.11.12, 27.5.1, 29.1.4 Hubert K. Rampersad , Riet Blom-Mouritsstraat 27 NL-3066 GL Rotterdam (NL) 2005 07 04	35 41 2005 12 12	2005 10 27	<b>863597</b>	DIE ENTSORGER AVE CFE: 26.4.9, 26.4.18, 27.5.1, 29.1.13 AVE Beteiligungsverwaltungs GmbH & Co KG, Flughafenstr. 8, A-4063 Hörsching, (AT) 2005 06 24	39 40 2005 12 12	2005 10 27
<b>863463</b>	CFE: 26.13.25, 28.5.0 AKTSIONERNOE OBCHTCHESTVO „AGENTSTVO „KHABAR” , 13, pl. Respubliki Almaty (KZ) 2005 06 15	16 24 25 35 36 39 41 45 2005 12 12	2005 10 27	<b>863598</b>	MIDLAND OEL-Brack AG , Ruppertsweilerstrasse 3 CH-5502 Hunzenschwil (CH) 2005 04 06	12 25 35 36 41 2005 12 12	2005 10 27
<b>863464</b>	SATINIUM MARIE BRIZARD ET ROGER INTERNATIONAL , 130 à 142, rue Fondaudège F-33000 BORDEAUX (FR) 2005 05 06	33 2005 12 12	2005 10 27	<b>863599</b>	VIA MEN ITM ENTREPRISES(Société Anonyme), 24, rue Auguste-Chabrières, F-75015 PARIS, (FR) 2005 07 08	03 05 16 2005 12 12	2005 10 27
<b>863469</b>	Nathalie Dubowsky NATHALIE DUBOWSKY, 9 ter, rue Carnot, F-94270 LE KREMLIN BICETRE, (FR) 2005 09 09	21 2005 12 12	2005 10 27				
<b>863471</b>	E. Ahrent Plus Warenhandels-gesellschaft mbH , Wissollstrasse 5-43 45478 Mülheim an der Ruhr (DE) 2005 09 19	29 2005 12 12	2005 10 27				

<b>863605</b>	CFE: 5.7.16, 8.1.19, 8.1.23, 29.1.12	30
FERRERO S.P.A. , Piazzale Pietro Ferrero, 1 I-12051 ALBA (CN) (IT)		
2005 08 16	2005 12 12	2005 10 27
<b>863614</b>	Anna Cecere	
CFE: 26.4.18, 26.4.24, 27.5.1, 27.5.24		18 25
CECERE CIRO S.r.l. , Via Coriano, 58 I-47900 RIMINI (RN) (IT)		
2005 05 18	2005 12 12	2005 10 27
<b>863619</b>	Kuhra VITAL	
CFE: 26.4.12, 27.5.1		03 05 44
Kuhra Vital 24kt GmbH , c/o Finova Luzern AG Haldenstrasse 11		
CH-6002 Luzern (CH)		
2005 07 13	2005 12 12	2005 10 27
<b>863621</b>	Bort	
CFE: 27.5.1, 27.5.17		07 09 11 37
Viktor Storm , Sandkaule 40 53757 Sankt Augustin (DE)		
2004 11 25	2005 12 12	2005 10 27
<b>863628</b>	flotter	
CFE: 26.3.23, 26.4.2, 27.5.1		09 25
THE LIFE BELT S.r.l. , Via Leonardo da Vinci, 43 Trezzano sul		
Naviglio (MI) (IT)		
2004 06 03	2005 12 12	2005 10 27
<b>863631</b>	MATRAS	
CFE: 25.1.9, 25.1.19, 27.5.1, 29.1.12		18
MATRAS DERI MAMULLERI SANAYI VE TICARET ANONIM ŞİRKETİ,		
Numunebag Caddesi Rihitim Sokaka N. 6 Bayrampasa, Istanbul (TR)		
2004 09 21	2005 12 12	2005 10 27
<b>863634</b>	FEROQUENCH	01
Petrofer Chemie H.R. Fischer GmbH & Co. KG , Römerring 12-16		
31137 Hildesheim (DE)		
2005 03 07	2005 12 12	2005 10 27
<b>863637</b>	PITON	
CFE: 27.3.1, 27.5.1, 29.1.12		09
Obshchestvo s ogranichennoi otvetstvennoct'u		
„INTERELEKTROKOMPLEKT” , 1st Dorozhnii proezd, 4, Building 1,		
RU-117545 Moscow (RU)		
2005 04 18		2005 10 27
<b>863640</b>	DECORFLOU	19 21
OMNI DECOR S.P.A. , Via Rossini, N o 4 I-23847 MOLTENO (LC) (IT)		
2005 06 21	2005 12 12	2005 10 27
<b>863650</b>	TACTIL	03
Lidl Stiftung & Co. KG , Stiftsbergstr. 1 74167 Neckarsulm (DE)		
2005 08 02	2005 12 12	2005 10 27
<b>863651</b>	FORMIL	03
Lidl Stiftung & Co. KG , Stiftsbergstr. 1 74167 Neckarsulm (DE)		
2005 08 02	2005 12 12	2005 10 27
<b>863665</b>	CFE: 3.7.16, 3.7.24	03 09 14 16 18 24 25 35
GA MODEFINE S.A. , Via Penate 4 CH-6850 Mendrisio (CH)		
2005 05 10	2005 12 12	2005 10 27
<b>863671</b>	PRIOCLIP	10
Prionics AG , Wagistrasse 27 A CH-8952 Schlieren (CH)		
2005 09 15	2005 12 12	2005 10 27
<b>863672</b>	PRIOGENIZER	10
Prionics AG , Wagistrasse 27 A CH-8952 Schlieren (CH)		
2005 09 15	2005 12 12	2005 10 27
<b>863673</b>	VAN DER BEESTEN	03 29 30 31 32 33
Plus Warenhandelsgesellschaft mbH , Wissollstrasse 5-43 45478		
Mülheim an der Ruhr (DE)		
2005 09 19	2005 12 12	2005 10 27
<b>863696</b>	NICE-Rolls	36 40
BHS Corrugated Maschinen- und Anlagenbau GmbH , Paul-Engel-		
Strasse 1 92729 Weiherhammer (DE)		
2005 08 15	2005 12 12	2005 10 27
<b>863697</b>	TUNAYCHA	
CFE: 26.11.3, 27.5.1, 29.1.4, 29.1.5		29 31 40
Obshchestvo s ogranichennoi otvetstvennostyu Kompaniya		
„Tunaycha” , p. Okhotskoe, Korsakovskiy r-n, RU-694007 g.		
Sakhalin (RU)		
2005 06 03	2005 12 12	2005 10 27
<b>863702</b>	Love Therapy	
CFE: 2.1.22, 27.5.1		03 18 25
ELIO FIORUCCI , Viale Vittorio Veneto, 4 I-20124 MILANO (IT)		
2005 03 01	2005 12 12	2005 10 27
<b>863725</b>	cancy ice	30
Plus Warenhandelsgesellschaft mbH , Wissollstrasse 5-43 45478		
Mülheim an der Ruhr (DE)		
2005 09 23	2005 12 12	2005 10 27
<b>863727</b>	CIVIL DEFENCE	
CFE: 2.1.15, 25.1.19, 28.5.0, 29.1.13		32 33
Obshchestvo s ogranichennoy otvetstvennostyu Torgovy dom		
„Alternativa-ANA” , 2, Seliverstov per. RU-107045 Moscow (RU)		
2005 05 06	2005 12 12	2005 10 27
<b>863728</b>	PUTINKA LIMITED EDITION PREMIUM BY SPECIAL ORDER	
CFE: 24.9.1, 25.1.6, 25.1.17, 27.5.1, 29.1.13		32 33
Obshchestvo s ogranichennoy otvetstvennostyu „Prom Impeks” ,		
12, str. 1, Pestovskiy per. RU-109004 Moscow (RU)		
2005 05 06	2005 12 12	2005 10 27
<b>863732</b>	ICHIGEKI	41
MOON Jang Kyu , 1201 Crescent-Court, 2-27-9 Asakusa, Taito-ku		
Tokyo 111-0032 (JP)		
2005 05 23	2005 12 12	2005 10 27
<b>863733</b>	CFE: 28.3.0	41
MOON Jang Kyu , 1201 Crescent-Court, 2-27-9 Asakusa, Taito-ku		
Tokyo 111-0032 (JP)		
2005 05 23	2005 12 12	2005 10 27
<b>863748</b>	Hongjinlong	
CFE: 1.1.1, 4.3.3, 25.1.6, 28.3.0		34
WUHAN TOBACCO (GROUP) CO., LTD. , 150, Renshoulu,		
Qiaokouqu, Wuhan Hubei 430051 (CN)		
2005 08 31	2005 12 12	2005 10 27
<b>863753</b>	avis Sport	
CFE: 26.4.18, 27.5.1		25
AVIS SPOR TEKSTIL SANAYI VE TICARET LIMITED ŞİRKETİ , Atatürk		
Cad. Sülün Sk. No. 3-1, Güngören İSTANBUL (TR)		
2005 01 10	2005 12 12	2005 10 27
<b>863766</b>	Tabu	33
Fa. Felix Rauter , Brunnenstraße 15-23 45128 Essen (DE)		
2005 08 05	2005 12 12	2005 10 27
<b>863777</b>	CLAIRGAZ	06 11 20 21 22
SOCIETE COOPERATIVE GROUPEMENTD'ACHATS DES CENTRES		
LECLERC, SC GALEC, 52, rue Camille Desmoulins, F-92451 ISSY LES		
MOULINEAUX, (FR)		
2005 06 09	2005 12 12	2005 10 27
<b>863778</b>	HUANGHELOU	
CFE: 1.3.1, 3.7.7, 3.7.16, 7.1.5, 24.1.12, 28.3.0		34
WUHAN TOBACCO (GROUP) CO., LTD. , 150, Renshoulu,		
Qiaokouqu, Wuhan Hubei 430051 (CN)		
2005 08 31	2005 12 12	2005 10 27
<b>863786</b>	Selpak	
CFE: 3.2.1, 3.2.24, 25.1.9, 27.5.1, 29.1.12		16
IPEK KAGIT SANAYI VE TICARET ANONIM ŞİRKETİ , Büyükdere		
Caddesi No: 193/3 Levent/İSTANBUL (TR)		
2005 07 15	2005 12 12	2005 10 27
<b>863797</b>	HUATONG	
CFE: 27.5.1, 28.3.0		06

CHANGZHOU HUATONG WELDING WIRE CO., LTD., 7 Industrial Road, Yaoguan Town, Changzhou Jiangsu 213102 (CN)			
2005 08 31	2005 12 12	2005 10 27	
<b>863819</b> UniStrip			01
Atotech Deutschland GmbH, Erasmusstrasse 20 10553 Berlin (DE)			
2005 06 11	2005 12 12	2005 10 27	
<b>863826</b> HSMAL			35
Hospitality Sales & Marketing Association International, 8201 Greensboro Drive, Suite 300 MCLEAN, VA 22102 (US)			
2005 07 18	2005 12 12	2005 10 27	
<b>863847</b> YEEKANG			
CFE: 27.5.1			28
SHANXI YEEKANG INTERNATIONAL CO., LTD., Room 102, Unit3, Yinzuo9,, Yongleyuan, Taiyuan, SHANXI 030027, (CN)			
2005 08 29	2005 12 12	2005 10 27	
<b>863860</b> FRUPICA			05
KUMIAI CHEMICAL INDUSTRY CO., LTD., 4-26, Ikenohata 1-chome,, Taito-ku, Tokyo 110-8782, (JP)			
2005 07 01	2005 12 12	2005 10 27	
<b>863864</b> eokno DOMINO			
CFE: 27.3.1, 27.5.1, 29.1.12			06 19 37 42
eOkno spol.s r.o., Blučina 701 CZ-664 56 Blučina (CZ)			
2005 06 13	2005 12 12	2005 10 27	
<b>863878</b> malata			
CFE: 27.5.1			07 09 10
WAN LI DA JI TUAN YOU XIAN GONG SI, Wan Li Sa Gongyeyuan, No. 618 Jiahelu, Xiamenshi Fujiansheng, 360000 (CN)			
2005 02 11	2005 12 12	2005 10 27	
<b>863880</b> DOROGOBUZH			
CFE: 1.15.15, 27.5.1, 29.1.1, 29.1.3, 29.1.6			01
otkrytoe aktsionerhoe obschestvo „Dorogobuzh“, „Dorogobuzh“, Dorogobuzh District RU-215753 Verkhnedneprovsky Settl., Smolensk Region (RU)			
2004 12 01	2005 12 12	2005 10 27	
<b>863881</b> DOROGOBUZH			
CFE: 1.15.15, 27.1.1, 27.5.1			01
otkrytoe aktsionerhoe obschestvo „Dorogobuzh“, „Dorogobuzh“, Dorogobuzh District RU-215753 Verkhnedneprovsky Settl., Smolensk Region (RU)			
2004 12 01	2005 12 12	2005 10 27	
<b>863885</b> Camill			
CFE: 27.5.1			30
ZHONGSHAN CAMILL FOODSTUFF CO., LTD (ZHONGSHAN SHI JIAMEILE SHIPIN YOUXIAN GONGSI), Yongning Industrial Road, Xiaolan Town, Zhongshan City GUANGDONG PROVINCE (CN)			
2005 08 29	2005 12 12	2005 10 27	
<b>863897</b> CEROZ			
CFE: 27.5.1			29 31 32
ČEROZFRUCHT s.r.o., Na výsluní 765/23 CZ-100 00 Praha 10 (CZ)			
2004 08 13	2005 12 12	2005 10 27	
<b>863898</b> donella			
CFE: 26.4.4, 26.4.18, 27.5.1			25
LARA TEKSTIL SANAYI VE TICARET LIMITED ŞİRKETİ, Soganaga Cad. Derinkuyu Sok. No: 5 Laleli-Eminönü İstanbul (TR)			
2004 10 04	2005 12 12	2005 10 27	
<b>863904</b> O			
CFE: 27.5.1, 27.5.21			16 24 27 28
s.Oliver Bernd Freier GmbH & Co. KG, Ostring 97228 Rottendorf (DE)			
2004 12 13	2005 12 12	2005 10 27	
<b>863910</b> ETAS			
CFE: 27.5.1			09 42
ETAS Entwicklungs- und Applikationswerkzeuge für elektronische Systeme GmbH, 10, Borsigstrasse, 70469 Stuttgart, (DE)			
2005 04 06	2005 12 12	2005 10 27	
<b>863920</b> buer			
CFE: 26.4.2, 27.5.1			05 29
ALTANA Pharma AG, Byk-Gulden-Strasse 2 78467 Konstanz (DE)			
2005 07 25	2005 12 12	2005 10 27	
<b>863921</b> BUER			05 29
ALTANA Pharma AG, Byk-Gulden-Strasse 2 78467 Konstanz (DE)			
2005 07 25	2005 12 12	2005 10 27	
<b>863926</b> KINMA			
CFE: 27.5.1, 28.3.0			09
KINMA SCIENCE AND TECHNOLOGY DEVELOPMENT CO., LTD., 3/F., 313 Block, Shawei Industrial Park,, Futian District,, Shenzhen City, Guangdong Province, (CN)			
2005 08 11	2005 12 12	2005 10 27	
<b>863933</b> Highfil			
CFE: 27.5.1, 27.5.17			07
ZHEJIANG DONGYUAN JICHE BUJIAN CO., LTD., No.61, Fenghuangxilu Hantiangongyeyuanqu, Tangxiazhen, Rui'an shi, Zhejiangsheng (CN)			
2005 04 07	2005 12 12	2005 10 27	
<b>863943</b> Doublesse			33
Carstens-Haefelin Kellereien GmbH, Niederkircher Straße 27, 54295 Trier, (DE)			
2005 07 26	2005 12 12	2005 10 27	
<b>863951</b> BARIATRICEDGE			41
Janssen Pharmaceutica N.V., Turnhoutseweg 30 B-2340 Beerse (BE)			
2005 09 16	2005 12 12	2005 10 27	
<b>863955</b> JEES			
CFE: 27.5.1			05
JEES s.r.o., Nádražní 745 CZ-250 01 Brandys nad Labem (CZ)			
2005 04 13	2005 12 12	2005 10 27	
<b>863956</b> SHERIFF			30
FROST, s.r.o. Prešov, Na Brehu 20/A, SK-080 05 Prešov, (SK)			
2005 03 29	2005 12 12	2005 10 27	
<b>863969</b> PROPOUL			05
IPC s.r.o. Košice, Bohdanovce 264, SK-044 16 Bohdanovce, (SK)			
2005 08 09	2005 12 12	2005 10 27	
<b>863977</b> BLOPP SO.			
CFE: 26.4.18, 27.5.1, 29.1.12			32
Ottakringer Brauerei AG, Ottakringer Straße 91, A-1160 Wien, (AT)			
2005 07 25	2005 12 12	2005 10 27	
<b>863980</b> Eisai Machinery			
CFE: 26.11.12, 26.13.25			07 09
Eisai R&D Management Co., Ltd., 6-10, Koishikawa 4-chome, Bunkyo-ku Tokyo 112-8088 (JP)			
2004 08 31	2005 12 12	2005 10 27	
<b>863988</b> dp DOMEPICO			
CFE: 26.4.1, 26.4.18, 27.5.1, 29.1.12			39 40 41 43
P.A.N.G. Ithalat Ihracat Gida İnşaat Turizm Ticaret ve Sanayi Limited Şirketi, Gimat 14, Block No: 378, MACUNKÖY ANKARA, (TR)			
2004 07 06	2005 12 12	2005 10 27	
<b>863991</b> CARL EBEL			15
Music Brokers International B.V., Inductorstraat 32 NL-3903 KB Veenendaal (NL)			
2005 09 15	2005 12 12	2005 10 27	
<b>863996</b> BLOSSO.			
CFE: 26.4.18, 27.5.1, 29.1.12			32
Ottakringer Brauerei AG, Ottakringer Strasse 91, A-1160 Wien, (AT)			
2005 07 25	2005 12 12	2005 10 27	

<b>864026</b>	CANDY BOUQUET SINCE 1989 A DELICIOUS ALTERNATIVE TO FLOWERS CFE: 8.1.19, 9.1.10, 25.1.6, 25.7.20, 26.4.3 Candy Bouquet International, Inc., 423 East 3rd Street Little Rock, AR 72201 (US) 2005 08 01	30 30 2005 12 27	2005 11 03
<b>864029</b>	LEO CFE: 26.11.12, 27.5.1 ZHEJIANG LEO CO., LTD (zhejiang li ou gufen youxian gongsi), No. 1, Li Ou Road, Binghai Town, Wenling City Zhejiang 317503 (CN) 2005 08 08	07 2005 12 27	2005 11 03
<b>864085</b>	Moershu CFE: 26.11.1, 27.1.1, 27.5.1 ZHEJIANG MOERSHU SANITARY EQUIPMENT CO., LTD., Minhui Village, Haimen Street, Jiaojiang District, Taizhou City Zhejiang (CN) 2005 08 08	11 2005 12 27	2005 11 03
<b>864104</b>	MB CFE: 26.11.7, 26.11.12, 27.5.1, 29.1.13 Société à responsabilité limitée „Logos Land”, Rue Alexandra Nevskogo 19/25, ed. 1 RU-125047 Moscou (RU) 2005 05 25	09 37 2005 12 27	2005 11 03
<b>864105</b>	TUFF-WRAP SAINTE GERMAINE (SA), 28, rue Emile Videau BP 69 F-33523 BRUGES cedex (FR) 2004 12 09	16 2005 12 27	2005 11 03
<b>864114</b>	JEMOTION Gregor Kohlruss, Zur Rampe 5 46414 Rhede (DE) 2004 11 29	03 05 10 16 21 25 28 35 42 44 2005 12 27	2005 11 03
<b>864115</b>	ÉQUILIBRE EDF CFE: 25.1.19, 26.1.1, 26.11.1, 27.5.1 ELECTRICITE DE FRANCE, 22-30, avenue de Wagram F-75008 PARIS (FR) 2005 03 04	35 36 39 2005 12 27	2005 11 03
<b>864116</b>	ÉQUILIBRE CFE: 26.1.1, 26.11.1, 27.5.1 ELECTRICITE DE FRANCE, 22-30, avenue de Wagram F-75008 PARIS (FR) 2005 03 04	35 36 39 2005 12 27	2005 11 03
<b>864125</b>	SLOVAL CFE: 26.3.1, 26.4.18, 27.5.1 ZSNP, a.s., Priemyselná 12, SK-965 63 Žiar nad Hronom, (SK) 2005 06 07	06 40 2005 12 27	2005 11 03
<b>864126</b>	Critical software CFE: 26.4.18, 27.5.1, 29.1.13 Critical Software SA, Parque Industrial de Taveiro -, Lote 48, Coimbra, (PT) 2005 07 20	09 42 2005 12 27	2005 11 03
<b>864128</b>	SÁRENSEN'S Plus Warenhandels-gesellschaft mbH, Wissollstrasse 5-43, 45478 Mülheim an der Ruhr, (DE) 2005 09 19	03 29 30 31 32 33 2005 12 27	2005 11 03
<b>864132</b>	RICARDO RICCO CFE: 27.5.1 VAHAP FIDANER, Hürriyet Mahallesi, Sümbül Sokak. Bayram is Hani No: 14 K:2 YENIBOSNA / ISTANBUL (TR) 2004 11 12	25 35 2005 12 27	2005 11 03
<b>864138</b>	GUNNER CFE: 23.3.5, 26.1.5, 26.1.16, 26.1.21, 28.3.0 Hebei Kangda Co., Ltd., No. 55 Jindi Road, Baoding Hebei (CN) 2005 03 30	05 2005 12 27	2005 11 03
<b>864140</b>	CFE: 28.3.0 CHINA NATIONAL CEREALS, OILS & FOODSTUFFS IMPORT & EXPORT CORPORATION, 7-13F, Tower A, Cofco Plaza, No 8 Jian Guo Men Nei da Jie BEIJING 100005 (CN) 2005 01 03	29 30 31 2005 12 27	2005 11 03
<b>864165</b>	CFE: 8.1.19, 19.3.3, 29.1.13 FERRERO S.P.A., Piazzale Pietro Ferrero, 1 I-12051 ALBA (CN) (IT) 2005 08 16	30 2005 12 27	2005 11 03
<b>864168</b>	pera CFE: 27.5.1, 29.1.12 GOLD GRUP KUYUMCULUK ITHALAT IHRACAT SANAYI VE TICARET ANONIM SIRKETI, Seref Efendi Cad. Alibaba Turbe Sok. No. 22 Cagaloglu Eminonu ISTANBUL (TR) 2005 04 14	14 36 37 2005 12 27	2005 11 03
<b>864177</b>	TEMPOFIX DELABIE S.A., B.P. 89, F-80534 FRIVILLE CEDEX, (FR) 2005 08 31	06 11 2005 12 27	2005 11 03
<b>864178</b>	AGREE Henkel KGaA, Henkelstrasse 67 40589 Düsseldorf (DE) 2005 09 08	05 11 21 2005 12 27	2005 11 03
<b>864179</b>	SIRIDION Degussa AG, Bennigsenplatz 1 40474 Düsseldorf (DE) 2005 09 09	01 40 42 2005 12 27	2005 11 03
<b>864181</b>	OWL CFE: 3.7.5, 27.5.1 WalletLight USA, LLC, 34 Orangetown Center Orangeburg, NY 10962 (US) 2005 04 05	09 2005 12 27	2005 11 03
<b>864184</b>	HERLIGHT 24 HERMES INTERNATIONAL, 24, rue du Faubourg Saint-Honoré F-75008 PARIS (FR) 2005 09 13	18 2005 12 27	2005 11 03
<b>864186</b>	EUROMILHÔES SANTA CASA DA MISERICÓRDIA DE LISBOA - DEPARTAMENTO DE JOGOS, Rua das Taipas, 1 P-1250-264 LISBOA (PT) 2005 09 14	28 36 41 2005 12 27	2005 11 03
<b>864187</b>	MOUVANCE Henkel KGaA, Henkelstrasse 67 40589 Düsseldorf (DE) 2005 09 08	03 05 11 21 2005 12 27	2005 11 03
<b>864188</b>	MAT SYSTEM CASTER, 35, avenue Franklin Roosevelt, F-75008 PARIS, (FR) 2005 09 14	03 05 2005 12 27	2005 11 03
<b>864189</b>	beaux arts SieMatic Möbelwerke GmbH & Co. KG, August-Siekmann-Straße 1-5 32584 Löhne (DE) 2005 09 09	20 2005 12 27	2005 11 03
<b>864198</b>	COMBITEX THUASNE, 118-120, rue Marius-Aufan, B.P. 243 F-92307 LEVALLOIS-PERRET CEDEX (FR) 2005 09 14	10 24 28 2005 12 27	2005 11 03
<b>864228</b>	ROTE NASEN CLOWNDOCTORS INTERNATIONAL CFE: 2.1.7, 27.5.1, 29.1.12 Rote Nasen Clowndoctors International- Gemeinnützige Privatstiftung, Muthgasse 27 A-1190 Wien (AT) 2004 07 27	16 17 25 28 35 41 42 43 44 2005 12 27	2005 11 03
<b>864235</b>	CACHE D'OR International Trade Corporation Limited, Victoria House, 49 Clarendon Road Watford, Hertfordshire WD17 1HX (GB) 2005 09 07	03 2005 12 27	2005 11 03
<b>864259</b>	SYRIUS AdCubum AG, Rorschacherstrasse 267 CH-9016 St. Gallen (CH) 2005 09 29	09 16 42 2005 12 27	2005 11 03



<b>864275</b>	my POOL			
CFE: 27.5.1, 29.1.4		01 05 06 07 09 11 19		
BWT Aktiengesellschaft , 4, Walter-Simmer-Strasse A-5310				
Mondsee (AT)				
2005 03 01		2005 12 27		2005 11 03
<b>864288</b>	Tansas			
CFE: 26.1.19, 27.5.1, 29.1.12				35
TANSAŞ PERAKENDE MAGAZACILIK TICARET ANONİM ŞİRKETİ ,				
Ankara Asfaltı Ünal Atalay İş Merkezi No: 22 BORNOVA/İZMİR (TR)				
2005 02 25		2005 12 27		2005 11 03
<b>864312</b>	JOLA			31
HÄBERLI OBST- UND BEERENZENTRUM AG , Stocken CH-9315				
NEUKIRCH-EGNACH (CH)				
2005 09 27		2005 12 27		2005 11 03
<b>864315</b>	XOCOLAT			
CFE: 5.7.6, 26.1.1, 26.1.6, 26.7.3, 27.1.1, 27.5.1				30 35 43
Ramona Mahr , Freyung 2 A-1010 Wien (AT)				
2005 07 06		2005 12 27		2005 11 03
<b>864322</b>	Mc Person			
CFE: 2.1.9, 27.5.1				09 11 25 43
MC PERSON spa , Via Maestra, 242 I-33084 Cordenons (PN) (IT)				
2004 12 02		2005 12 27		2005 11 03
<b>864332</b>	FLUORODINE			03
Multibrands International Ltd , PO Box 11 Bradford, West Yorkshire				
BD3 9XY (GB)				
2005 04 20		2005 12 27		2005 11 03
<b>864339</b>	C-Tech			06 19 42
Amiantit Technology Services GmbH , Villacher Strasse 1 A-9220				
Velden (AT)				
2005 08 08		2005 12 27		2005 11 03
<b>864350</b>	EXPRESS MAIL			16 35 39
United States Postal Service , 475 L'Enfant Plaza W. SW				
Washington, DC 202601135 (US)				
2005 01 25		2005 12 27		2005 11 03
<b>864352</b>	ET EUROFIT Trading			
CFE: 27.5.1				07 11 21
Eurofit Trading a.s., Makovského námeští 2, CZ-616 00 Brno, (CZ)				
2004 10 26		2005 12 27		2005 11 03
<b>864370</b>	HUAYING			
CFE: 3.7.6, 3.7.24, 27.5.1, 28.3.0				29
HENAN HUAYING AGRICULTURE DEVELOPMENT CO., LTD. , No. 308				
Yuejin Dong Road,, Huangchuan, Henan, (CN)				
2004 10 29		2005 12 27		2005 11 03
<b>864371</b>	CFE: 26.3.4, 26.3.5, 26.3.23	01 03 05 06 07 09 11 12 20		
21 22 37 42				
Alfred Kärcher GmbH & Co. KG , Alfred-Kärcher-Strasse 28-40				
71364 Winnenden (DE)				
2004 10 14		2005 12 27		2005 11 03
<b>864375</b>	TRUE MEASURES OF GERD			
CFE: 17.5.2, 27.5.1				05 16 41 44
ALTANA Pharma AG , Byk-Gulden-Strasse 2 78467 Konstanz (DE)				
2004 11 25		2005 12 27		2005 11 03
<b>864378</b>	Living			01 02
Deutsche Amphibolin-Werke von Robert Murjahn Stiftung & Co KG,				
Rossdörfer Straße 50 64372 Ober-Ramstadt (DE)				
2004 12 27		2005 12 27		2005 11 03
<b>864384</b>	GOGEAR			09
Koninklijke Philips Electronics N.V. , Groenewoudseweg 1 NL-5621				
BA Eindhoven (NL)				
2005 02 22		2005 12 27		2005 11 03
<b>864387</b>	CFE: 5.3.5, 19.11.4, 19.11.5, 26.1.15, 26.1.16	05 29 30 31 35		
"Zakryte aktsionerne tovarystvo Kyivskiy vitaminnyi zavod",				
bud. 38, vul Kopylivska UA-04073 Kyiv (UA)				
2005 02 28		2005 12 27		2005 11 03
<b>864394</b>	InfraWell			10 11
Thermocarb AG , Sternmattstrasse 12b CH-6000 Luzern 4 (CH)				
2005 06 17		2005 12 27		2005 11 03
<b>864402</b>	CASEOFER			05
Vifor (International) AG (Vifor (International) Ltd.) (Vifor				
(International) Inc.) , Rechenstrasse 37 CH-9014 St. Gallen (CH)				
2005 09 29		2005 12 27		2005 11 03
<b>864407</b>	dialcom networks the human touch on the net			
CFE: 26.1.12, 26.1.24, 27.5.1				42
DIALCOM NETWORKS S.L. , Paseo Independencia N° 6, 2 a Oficina				
3 E-50004 ZARAGOZA (ES)				
2004 11 26		2005 12 27		2005 11 03
<b>864408</b>	FRONTALIS			11
ROCA SANITARIO, S.A. , Rbla. Lluch, 2, E-08850 GAVA (Barcelona), (ES)				
2005 06 29		2005 12 27		2005 11 03
<b>864409</b>	MARÍA DOLORES			
CFE: 2.3.4, 2.3.23, 3.11.24, 25.1.6				29 30
Dominique Landolt , Lütisämetstrasse 100 CH-8706 Meilen (CH)				
2005 08 30		2005 12 27		2005 11 03
<b>864430</b>	IVERLUX			
CFE: 26.4.18, 27.5.1				09 35 39
FERMIN OROZ CASANOVA y JOSE MARIA MARTINEZ ELVIRA , C/				
Ventura Rodríguez, 42 E-50007 ZARAGOZA (ES)				
2005 05 23		2005 12 27		2005 11 03
<b>864433</b>	CFE: 5.13.8, 25.1.6, 25.1.15, 26.1.3, 29.1.14			32 33
Mast-Jägermeister AG , Jägermeisterstrasse 7-15 38296				
Wolfenbüttel (DE)				
2005 09 05		2005 12 27		2005 11 03
<b>864436</b>	ASTHMAPHARMA			05
FARMALIDER, S.A. , Arequipa, 1 E-28043 MADRID (ES)				
2005 06 27		2005 12 27		2005 11 03
<b>864452</b>	KIRISUN			
CFE: 27.1.1, 27.5.1				09
KIRISUN ELECTRONICS (SHENZHEN) CO., LTD. , 6th Floor, No.				
H-2 Building East, East Industrial Zone, Huaqiaocheng, Nanshan				
District, Shenzhen Guangdong Province (CN)				
2005 07 29		2005 12 27		2005 11 03
<b>864462</b>	Minton			
CFE: 27.5.1				09
DEPA ELEKTRONIK SANAYI VE TICARET LIMITED ŞİRKETİ , Hobyar				
Mahallesi Hoca Hani Sokak, Demiray Han No: 8/501-502, Yesildirek				
Eminönü İSTANBUL (TR)				
2005 02 10		2005 12 27		2005 11 03
<b>864474</b>	Liuna			
CFE: 26.1.1, 26.3.5, 27.5.1				25
Litz-Konfektion Ges.m.b.H. & Co. KG Gertrude Litzlbauer ,				
Biburgerstraße 3 A-5270 Mauerkirchen (AT)				
2005 05 02		2005 12 27		2005 11 03
<b>864482</b>	T-Home			09 16 35 36 38 42
Deutsche Telekom AG , Friedrich-Ebert-Allee 140 53113 Bonn (DE)				
2005 06 28		2005 12 27		2005 11 03
<b>864483</b>	T-Haus			09 16 35 36 38 42
Deutsche Telekom AG , Friedrich-Ebert-Allee 140 53113 Bonn (DE)				
2005 06 28		2005 12 27		2005 11 03
<b>864487</b>	SEEDOPRID			05
Celsius Property B.V., te Amsterdam , Neuhausen A. Rhf Branch,				
Rheinweg 7 CH-8200 Schaffhausen (CH)				
2005 08 12		2005 12 27		2005 11 03
<b>864488</b>	KOHINOR			05
Celsius Property B.V., te Amsterdam , Neuhausen A. Rhf Branch,				
Rheinweg 7 CH-8200 Schaffhausen (CH)				
2005 08 12		2005 12 27		2005 11 03

<b>864489</b>	Eyki			
CFE: 27.5.1		14		
GUANGZHOU YONGHONG WATCH TECHNOLOGY DEVELOPMENT CO., LTD., 1/F, Bldg 8, No. 2 Ind Zone, Huang Sha Gang, Baiyun Dist Guang Zhou (CN)				
2005 08 31		2005 12 27		2005 11 03
<b>864494</b>	ZUCHEX			35
LI-FE MEDYA YAYINCILIK REKLAMCILIK FUARCILIK ORGANIZASYON SANAYI ve TICARET LIMITED SIRKETI, Haci Mimi Mah., Necati Bey Cad. Hacimahmut Is Mrk. No.90 K.6 Karaköy-Istanbul (TR)				
2004 08 20		2005 12 27		2005 11 03
<b>864498</b>	THE BEAST			30 32 33
MACRO GROUP Handels GmbH, Laxenburgerstrasse 365/A8 A-1230 Wien (AT)				
2004 08 26		2005 12 27		2005 11 03
<b>864510</b>	ENERGIZONE			09 35
Energizer SA, 8, Impasse Colombelle CH-1218 Le Grand-Saconnex (CH)				
2005 09 23		2005 12 27		2005 11 03
<b>864517</b>	TOUCH ROCA			11
ROCA SANITARIO, S.A., Av. Diagonal, 513 E-08029 BARCELONA (ES)				
2005 06 28		2005 12 27		2005 11 03
<b>864525</b>	HYUNDAI Drive your way			12
CFE: 24.11.25, 26.1.18, 27.5.1				
HYUNDAI MOTOR COMPANY, 231, Yangjae-Dong, Seocho-Gu Seoul (KR)				
2005 03 09		2005 12 27		2005 11 03
<b>864531</b>	Fa ACTIVE			03
CFE: 5.3.13, 19.3.1, 27.5.1				
HENKEL KGaA, Henkelstrasse 67 40589 Düsseldorf (DE)				
2005 05 04		2005 12 27		2005 11 03
<b>864536</b>	CASI Premium			29 31
CFE: 26.1.19, 27.5.1, 27.5.7, 29.1.13				
COOPERATIVA PROVINCIAL AGRARIA Y GANADERA SAN ISIDRO, S.C.AND, Ctra. Nijar, s/n E-04120 LOS PARTIDORES-LA CAÑADA (Almería) (ES)				
2005 04 06		2005 12 27		2005 11 03
<b>864544</b>	Franjuán			19
CFE: 26.1.1, 27.5.1, 27.5.11				
Dña. María del Carmen JUAN JUAREZ, Ctra. Sellent, Km. 1,200 E-46295 SELLENT (VALENCIA) (ES)				
2005 04 19		2005 12 27		2005 11 03
<b>864547</b>	Supacell			09
Multibrands International Ltd, PO Box 11 Bradford, West Yorkshire BD3 9XY (GB)				
2005 05 11		2005 12 27		2005 11 03
<b>864553</b>	DL LD DARK LABEL SPRINGFIELD			25
CFE: 9.1.24, 27.5.1				
QUIRAL, S.A., Av. del Llano Castellano, nº 51 E-28034 Madrid (ES)				
2005 02 21		2005 12 27		2005 11 03
<b>864557</b>	undernoir SPRINGFIELD			25
CFE: 26.4.18, 26.11.8, 27.5.1				
QUIRAL, S.A., Av. del Llano Castellano, nº 51 E-28034 Madrid (ES)				
2005 02 09		2005 12 27		2005 11 03
<b>864562</b>	KnaXXmi			29
CFE: 27.5.1, 29.1.12				
MESSNER KG Wurst- und Schinkenspezialitäten Rudolf Messner, Hauptplatz 21 A-8510 Stainz (AT)				
2004 10 11		2005 12 27		2005 11 03
<b>864565</b>	LAUREATE			10
Alcon, Inc., Bösch 69 CH-6331 Hünenberg (CH)				
2005 09 28		2005 12 27		2005 11 03
<b>864571</b>	LACHITA			29 30 32
ET „GARANT 90 - Ivaylo Ljubenov“, 12, „Vuzrojdenska“ Str. BG-5000 VELIKO TARNOVO (BG)				
2005 09 02		2005 12 27		2005 11 03
<b>864580</b>	CFE: 26.7.25, 26.13.25			07
WU KEFENG, No. 201, Building 33, Suntang Xincun, Hushan Town, Cixi City ZHEJIANG PROVINCE (CN)				
2005 08 29		2005 12 27		2005 11 03
<b>864587</b>	GRECAS MOMPO			19
CFE: 26.4.1, 26.4.7, 26.4.11, 27.5.1				
GRECAS MOMPO, S.L., Artes Gráficas, 56,, Pol. Ind. La Mina, E-46200 PAIORTA (VALENCIA), (ES)				
2005 06 24		2005 12 27		2005 11 03
<b>864589</b>	SPRINGFIELD			25
CFE: 9.3.19, 27.5.1				
QUIRAL, S.A., Av. del Llano Castellano, nº 51, E-28034 Madrid, (ES)				
2005 07 11		2005 12 27		2005 11 03
<b>864590</b>	VERANZA			33
CODORNIU S.A., Gran Via de les Corts Catalanes, 644, E-08007 BARCELONA (ES)				
2005 07 08		2005 12 27		2005 11 03
<b>864599</b>	HAV			09
CFE: 27.5.1				
Jiangsu Hongtu High-Tech. Co., Ltd., 2/F, 03Dong, Pukou Gaoxinqu, Nanjing Jiangsu 210000 (CN)				
2005 07 05		2005 12 27		2005 11 03
<b>864630</b>	GEFCO LOGISTICS FOR MANUFACTURERS			39
CFE: 26.4.18, 27.5.1, 29.1.12				
GEFCO, 77 à 81, rue des Lilas d'Espagne F-92400 COURBEVOIE (FR)				
2005 05 27		2005 12 27		2005 11 03
<b>864658</b>	FASS			06
CFE: 27.5.1, 27.5.17				
ZHONGSHAN TAIXING LOCK INDUSTRY MANUFACTURING CO., LTD., No. 5 Xing Fa Rd, Ji Dong Yi, Xiaolan Town Zhongshan City, Guangdong (CN)				
2005 07 25		2005 12 27		2005 11 03
<b>864661</b>	Opipram			05
Krewel Meuselbach GmbH, Krewelstraße 2, 53783 Eitorf, (DE)				
2005 07 29		2005 12 27		2005 11 03
<b>864662</b>	Paroxalon			05
Krewel Meuselbach GmbH, Krewelstraße 2, 53783 Eitorf, (DE)				
2005 07 29		2005 12 27		2005 11 03
<b>864666</b>	QUATTRO ENERGY			08
Wilkinson Sword GmbH, Schützenstrasse 110 42659 Solingen (DE)				
2005 08 08		2005 12 27		2005 11 03
<b>864678</b>	ACTIZEN			09 18 25 28
DECATHLON, 4, Boulevard de Mons F-59650 VILLENEUVE D'ASCQ (FR)				
2004 10 13		2005 12 27		2005 11 03
<b>864683</b>	Rollton			29 30 31
CFE: 25.1.18, 27.5.1, 29.1.12				
Closed Joint-Stock Company „DHV-S“, Dzerzhinskogo Str. 11 RU-142205 Serpukhov (RU)				
2005 03 25		2005 12 27		2005 11 03
<b>864693</b>	CFE: 2.1.23, 26.4.1, 26.4.24			05 09 10 11 16
PIERRON ENTREPRISE SA, 2 rue Gutenberg, F-57206 SARREGUEMINES Cedex, (FR)				
2005 05 31		2005 12 27		2005 11 03
<b>864704</b>	CASI Nature			29 31
CFE: 5.9.17, 27.5.1				
COOP. PROV. AGRARIA Y GANADERA SAN ISIDRO, S.C.AND, Ctra. Nijar, s/n, E-04120 LOS PARTIDORES-LA CAÑADA (Almería) (ES)				
2004 10 19		2005 12 27		2005 11 03

<b>864718</b>	ZHONG TAO			
CFE: 1.11.1, 25.1.5, 27.5.1, 28.3.0		21		
Shenzhen Chinaware Industries Co., Ltd(SHENZHENSHI ZHONGTAO SHIYEYOUXIAN GONGSI), C Zuo, 17 Lou, Huayuhuyuan,, Shennandonglu, Luohuqu, Shenzhen, Guangdong 518002, (CN)				
2005 08 08	2005 12 27		2005 11 03	
<b>864724</b>	GISS			
CFE: 25.1.1, 26.11.9, 27.5.1, 29.1.15		09 18 25		
Frank Bechstein , Gereonswall 22 50668 Köln (DE)				
2005 08 18	2005 12 27		2005 11 03	
<b>864732</b>	VICASOL			
CFE: 1.3.17, 27.5.1		31		
SDAD. COOP. ANDALUZA VICASOL , Ctra. Malaga, Km. 95 E-04738 VICAR (ALMERÍA) (ES)				
2005 04 06	2005 12 27		2005 11 03	
<b>864733</b>	CFE: 26.13.25, 28.3.0			07
WENLING JINHONG FOOD MACHINERY CO., LTD. , Guangchang Road, Rouhengzhen, Wenling Zhejiang (CN)				
2005 08 31	2005 12 27		2005 11 03	
<b>864734</b>	LifeTech			
CFE: 27.5.1, 28.3.0		07		
GUANGDONG ZHENHUA ELECTRICAL APPLIANCE CO., LTD. , No. 74 Jucheng road east, Xiaolan Zhongshan Guangdong 528415 (CN)				
2005 07 01	2005 12 27		2005 11 03	
<b>864736</b>	CFE: 28.5.0			07 11 16
Melitta Haushaltsprodukte GmbH & Co. KG, Ringstrasse 99, 32427 Minden, (DE)				
2005 08 03	2005 12 27		2005 11 03	
<b>864752</b>	M MICHLOVSKY LAUS VINI - CHVALA VINU CHVÁLAVINU			
CFE: 26.4.1, 26.4.10, 26.11.2, 27.5.1		16 33		
Ing. Miloš Michlovský, CSc, Družstevní 818, CZ-691 03 Rakvice, (CZ)				
2005 06 27	2005 12 27		2005 11 03	
<b>864755</b>	JIAN NAN CHUN			
CFE: 27.5.1, 28.3.0		33		
SICHUAN MIANZHU JIAN NAN CHUN DISTILLERY CO., LTD , No.289, Chunyijie Street Mianzhu Sichuan (CN)				
2005 07 05	2005 12 27		2005 11 03	
<b>864759</b>	Regina GRAND PRIX			
CFE: 25.3.1, 27.5.1		16		
SOFFASS SPA, Via Fossa Nuova, 59, I-55016 PORCARI (LU), (IT)				
2005 07 04	2005 12 27		2005 11 03	
<b>864760</b>	Funkie Club			
CFE: 2.3.17, 2.3.25, 10.3.10, 11.3.1, 12.1.15, 27.5.1		16 18 20		
Rainbow Concepts & Design Pty Ltd , 35 Rowland Street SLACKS CREEK QLD 4127 (AU)				
2004 10 12	2005 12 27		2005 11 03	
<b>864784</b>	FIRMAN			07
SUMEC MACHINERY & ELECTRIC CO., LTD. , 14/F, 198 Changjiang Rd Nanjing (CN)				
2005 09 01	2005 12 27		2005 11 03	
<b>864794</b>	CFE: 1.15.9, 2.9.4, 26.15.1, 29.1.13			29 30 32
COMPAGNIE GERVAIS DANONE , 126-130, rue Jules Guesde, F-92300 LEVALLOIS-PERRET, (FR)				
2005 09 20	2005 12 27		2005 11 03	
<b>864810</b>	Wanlida			09 10 34
WAN LI DA JI TUAN YOU XIAN GONG SI , Wan Li Da Gongyeyuan, No. 618 Jiahelu, Xiamenshi Fujiansheng, 360000 (CN)				
2005 02 11	2005 12 27		2005 11 03	
<b>864812</b>				35 36 42
Kommanditnoe tovarishestvo „Obchtchestvo s ogranichennoi otvetstvennostiu „Finansovaya korporacia NIKoil“ i Kompania“, d. 8, ul. Efremova RU-119048 Moskwa (RU)				
2004 12 07	2005 12 27		2005 11 03	
<b>864813</b>	Flavent			19
Lafarge Roofing Components GmbH & Co. KG , Frankfurter Landstrasse 2-4, 61440 Oberursel, (DE)				
2005 03 01	2005 12 27		2005 11 03	
<b>864816</b>	moon MAGAZINE			
CFE: 27.5.1		16		
EDIPRESSE HYMSA, S.A. , C. de Muntaner, 40-42 E-08011 BARCELONA (ES)				
2005 02 09	2005 12 27		2005 11 03	
<b>864817</b>	ROZETTI			
CFE: 27.5.1		23		
FISTAŞ FANTAZI IPLIK SANAYI VE TICARET ANONIM ŞİRKETİ , Demirtaş Organize Sanayi Bölgesi., M. Karaer Caddesi, Bursa, (TR)				
2005 02 28	2005 12 27		2005 11 03	
<b>864823</b>	NEW SUN			
CFE: 14.1.25, 27.5.1		07		
SUNSHINE INTERNATIONAL INDUSTRY & TRADE CORPORATION , 101-1, Commercial Building, Honghai, Ningbo Free Trade Zone, Ningbo Zhejiang (CN)				
2005 08 31	2005 12 27		2005 11 03	
<b>864835</b>	2P Agency			
CFE: 27.5.1, 27.7.1, 29.1.12		09 37 38 42		
2P Commercial Agency s.r.o. , Pod Terebkou 6 CZ-140 00 Praha 4 (CZ)				
2005 02 24	2005 12 27		2005 11 03	
<b>864836</b>	OERTLI			05 10
Oertli Instrumente AG , Hafnerwisenstrasse 4 CH-9442 Berneck (CH)				
2005 09 26	2005 12 27		2005 11 03	
<b>864848</b>	TOTEN			
CFE: 27.5.1		06		
SHENZHEN TOTEN PRECISION MACHINERY CO., LTD. , Changyuan Industrial Park, Xili Town, Nanshan District Shenzhen City, Guangdong Province (CN)				
2005 03 30	2005 12 27		2005 11 03	
<b>864855</b>	POLTINA			33
OBSHESTVO S OGRANICHENNOJ OTVETSTVENNOSTJU „GALAKTA“, ul. Pionerskaja, dom 22, RU-141070 Korolev, Moscow, (RU)				
2005 06 20	2005 12 27		2005 11 03	
<b>864864</b>	VITAFLOOR			
CFE: 3.3.17, 25.3.1, 27.5.1, 29.1.13		10 42 44		
Vitafloor AS , Tvetenveien 94, N-3265 Larvik, (NO)				
2005 05 02	2005 12 27		2005 11 03	
<b>864870</b>	ENORADERM PARIS			
CFE: 27.5.1		03 18 25		
CALEK Hatem , 10, rue Louis Vicat F-75010 PARIS (FR); CALEK Amanda , 10, rue Louis Vicat F-75010 PARIS (FR)				
2005 07 21	2005 12 27		2005 11 03	
<b>864871</b>	GLOBAL GROW SERVICES			
CFE: 1.17.1, 26.1.6, 26.1.19, 27.5.1, 29.1.12		31 35		
Rijnplant BV , Hofzichtlaan 5, NL-2678 NC DE LIER, (NL)				
2005 07 20	2005 12 27		2005 11 03	
<b>864879</b>	Homenice			
CFE: 1.3.2, 3.7.16, 7.1.8, 28.3.0		19		
BEIJING HOMENICE BUILDING MATERIALS CO., LTD. , Huguangxiaoqu 31hao, Huairouqu Beijingshi (CN)				
2005 08 29	2005 12 27		2005 11 03	
<b>864883</b>	Fitmin			
CFE: 26.3.6, 26.3.7, 27.5.1		31		
Dibaq a.s. , Helvíkovice 90 CZ-564 01 Žamberk (CZ)				
2005 05 25	2005 12 27		2005 11 03	
<b>864885</b>	MARTELL			
CFE: 3.7.16, 19.7.1, 19.7.17, 29.1.13		33		
MARTELL & Co , Place Edouard Martell F-16100 COGNAC (FR)				
2005 09 09	2005 12 27		2005 11 03	

<b>864887</b>	Opiosan			
CFE: 27.5.1			31	
Sano-Moderni výživa zvířat spol. s r.o., Npor. O. Bartoška 15				
CZ-344 01 Domažlice (CZ)				
2005 02 28		2005 12 27		2005 11 03
<b>864912</b>	ReSalmone			
CFE: 27.5.1			29	
LA NEF SRL, Via Edison, 1 I-60027 Osimo (AN) (IT)				
2005 07 20		2005 12 27		2005 11 03
<b>864954</b>	CAFFÁ LATTE			
CFE: 25.1.19, 25.5.2, 26.4.10, 27.5.1			29 30 32	
Emmi AG, Habsburgerstrasse 12, Postfach CH-6002 Luzern (CH)				
2005 07 18		2005 12 27		2005 11 03
<b>864958</b>	HazScan			09
Otis Elevator Company, 10 Farm Springs Farmington, CT 06032 (US)				
2005 08 16		2005 12 27		2005 11 03
<b>864988</b>	REMISE EN FORME			03
BOURJOIS, 12-14, rue Victor Noir F-92200 NEUILLY-SUR-SEINE (FR)				
2005 09 08		2005 12 27		2005 11 03
<b>864989</b>	PROGRAMME BALNÉO			03
BOURJOIS, 12/14, rue Victor Noir F-92200 Neuilly sur Seine (FR)				
2005 09 08		2005 12 27		2005 11 03
<b>864991</b>	LEÇON D'ABDOMINAUX			03
BOURJOIS, 12/14, rue Victor Noir, F-92200 Neuilly sur Seine, (FR)				
2005 09 08		2005 12 27		2005 11 03
<b>864992</b>	EXCERCICE D'ÉTIREMENT			03
BOURJOIS, 12/14, rue Victor Noir, F-92200 Neuilly sur Seine, (FR)				
2005 09 08		2005 12 27		2005 11 03
<b>864994</b>	MARIO CERUTTI		18 25	
MODAMILLE S.R.L., Via Boschetti, 6 I-20121 MILANO (MI) (IT)				
2005 04 26				2005 11 03
<b>865002</b>	PRCO			
CFE: 27.5.1			19	
Puyang Refractories Co., Ltd., Xihuanlu Zhongduan, Puyang Xian Henan 457100 (CN)				
2005 07 15		2005 12 27		2005 11 03
<b>865027</b>	CFE: 28.3.0			02
WUXI HU HUANG PAINTING CO., LTD, Tongzhenglu Fufeng Wuxi, Jiangsu 214265 (CN)				
2005 08 17		2005 12 27		2005 11 10
<b>865036</b>	Reina			
CFE: 27.5.1			43	
ANTIK TURIZM SANAYI VE DIŞ TICARET ANONİM ŞİRKETİ, Konaklar Mah. Büyükdere Cad. A/1 Blok. Kat: 1 D: 41 Yenilevent/İSTANBUL (TR)				
2005 08 23		2005 12 27		2005 11 10
<b>865040</b>	CANFOR UTENSILI srl			
CFE: 26.11.8, 27.5.1, 29.1.12			08 09	
CANFOR UTENSILI S.r.l., Via Besana, 5 I-20157 MILANO (IT)				
2005 07 21		2005 12 27		2005 11 10
<b>865056</b>	TK TURBOKIT S.L.			
CFE: 1.15.23, 27.5.1, 29.1.13			07 12	
TURBO KIT, S.L., Carril de los Martínez, 12 E-30570 Beniaján (Murcia) (ES)				
2005 04 08		2005 12 27		2005 11 10
<b>865061</b>	Marc A. Clane		14 25 42	
Müjdat Atakan Tunci, Nahariyastraße 36 12309 Berlin (DE)				
2005 07 30		2005 12 27		2005 11 10
<b>865079</b>	CFE: 4.5.15, 29.1.1, 29.1.2		09 35 37 41	
HSF Telekomunikace s.r.o., U Divadla 341, CZ-356 01 Sokolov, (CZ)				
2004 10 15		2005 12 27		2005 11 10
<b>865082</b>	KOYA			
CFE: 27.5.1			32	
KOREA YAKULT CO., LTD., 28-10 Jamwon-dong, Seocho-gu Seoul 137-030 (KR)				
2005 05 27		2005 12 27		2005 11 10
<b>865101</b>	DONNY			31
TEKRO spol. s r.o., Višňová 2/484, CZ-140 00 Praha 4 - Krč, (CZ)				
2005 05 25		2005 12 27		2005 11 10
<b>865110</b>	OmniDecor			
CFE: 26.4.2, 26.4.8, 26.4.9, 27.5.1, 29.1.3, 29.1.8			19 21	
OMNI DECOR S.P.A., Via Rossini, N o 4 I-23847 MOLTENO (LC) (IT)				
2005 06 21		2005 12 27		2005 11 10
<b>865129</b>	DRYLUB			07
Klaus Torpenhow, Sundvej 6-8 DK-2900 Hellerup (DK)				
2005 05 12		2005 12 27		2005 11 10
<b>865132</b>	C-Tech			
CFE: 26.11.2, 27.5.1, 29.1.13			06 19 42	
Amiantit Technology Services GmbH, Villacher Strasse 1 A-9220 Velden (AT)				
2005 08 08		2005 12 27		2005 11 10
<b>865136</b>	APROXI			05 10
APROXI ApS, Smedeholm 5 DK-2730 Herlev (DK)				
2005 07 23		2005 12 27		2005 11 10
<b>865146</b>	adilna			05
ADILNA İLAÇ SANAYİ VE TİCARET ANONİM ŞİRKETİ, Büyükdere Caddesi Dereboyu Sokak, Zagra İş Merkezi C Blok TR-34398 Maslak, Istanbul (TR)				
2005 07 11		2005 12 27		2005 11 10
<b>865157</b>	P			
CFE: 27.3.1, 27.5.1			12 14 16 25 28	
FIAT AUTO S.p.A., Corso Giovanni Agnelli, 200 I-10135 TORINO (IT)				
2005 08 17		2005 12 27		2005 11 10
<b>865168</b>	CFE: 26.13.25			41 42
TARIKA BURHANIJA, SUFI-ORDEN Verein zur Förderung des Islam e.V., Leopoldstrasse 60 80802 München (DE)				
2004 08 25		2005 12 27		2005 11 10
<b>865169</b>	Biocell ULTRAVITAL			
CFE: 24.17.5, 27.5.1			03 05 44	
Biocell Ultravital 24kt GmbH, c/o Finova Luzern AG, Haldenstrasse 11, CH-6002 Luzern (CH)				
2005 08 25		2005 12 27		2005 11 10
<b>865169</b>	Biocell ULTRAVITAL			
CFE: 24.17.5, 27.5.1			03 05 44	
Biocell Ultravital 24kt GmbH, c/o Finova Luzern AG, Haldenstrasse 11, CH-6002 Luzern (CH)				
2005 08 25		2005 12 27		2005 11 10
<b>865174</b>	optimil			
CFE: 2.9.4, 25.5.1, 26.4.2, 26.4.18, 27.5.1, 29.1.13			05 35 44	
CADENA VISUAL, S.A., Avda. Suroeste, 6, bajo E-12600 LA VALL D'UIXO (Castellón) (ES)				
2004 10 25		2005 12 27		2005 11 10
<b>865176</b>	LATBRI			
CFE: 3.4.13, 3.4.24, 26.1.18, 27.5.1			29	
LAT-BRI LATTICINI BRIANZA SPA, Via San Giovanni Bosco, 37/39 I-20040 USMATE VELATE (MILANO) (IT)				
2005 08 18		2005 12 27		2005 11 10
<b>865186</b>	DVD-GARAGE			06 09 20
Michael Dean, Schaffhauser-Platz 10 CH-8006 Zürich (CH)				
2005 08 15		2005 12 27		2005 11 10
<b>865188</b>	CD-GARAGE			06 09 20
Michael Dean, Schaffhauser-Platz 10 CH-8006 Zürich (CH)				
2005 08 15		2005 12 27		2005 11 10

<b>865208</b>	SENTO	20
Dauphin Entwicklungs- und Beteiligungs GmbH, Industriestraße 11 91217 Hersbruck (DE)		
2005 08 09	2005 12 27	2005 11 10
<b>865231</b>	INFLUDEX	05
AKTSIONERNO DROUJESTVO „SOPHARMA“, Oulitsa „Iliensko chaussee“ 16 BG-1220 Sofia (BG)		
2005 07 27	2005 12 27	2005 11 10
<b>865234</b>	INTREPID	10
Alcon, Inc., Bösch 69 CH-6331 Hünenberg (CH)		
2005 10 06	2005 12 27	2005 11 10
<b>865236</b>	CathoStar	02
BASF Coatings AG, Glasuritstrasse 1, 48165 Münster, (DE)		
2005 08 18	2005 12 27	2005 11 10
<b>865239</b>	CFE: 5.7.16, 8.1.19, 19.3.3, 29.1.13	30
FERRERO S.P.A., Piazzale P. Ferrero, 1 I-12051 ALBA (CN) (IT)		
2005 08 16	2005 12 27	2005 11 10
<b>865240</b>	ELIAN	
CFE: 27.5.1		23 25
VSV s.r.o., Pilníkov 114, CZ-542 42 Pilníkov, (CZ)		
2005 08 05	2005 12 27	2005 11 10
<b>865248</b>	EJUNIOR	41
Österreichische Computer Gesellschaft, Wollzeile 1-3 A-1010 Wien (AT)		
2005 08 31	2005 12 27	2005 11 10
<b>865252</b>	ErgoDOCK	06 07 09
Alten Gerätebau GmbH, Gottlieb-Daimler-Strasse 12-21, 30974 Wennigsen, (DE)		
2005 05 19	2005 12 27	2005 11 10
<b>865263</b>	FUNNY family	
CFE: 25.3.1, 27.5.1		29 30 32 33
F.Url & Co. Gesellschaft m.b.H., Seering 7, A-8141 Unterpremstätten, (AT)		
2005 09 19	2005 12 27	2005 11 10
<b>865267</b>	HOT-HORSE	
CFE: 26.1.18, 27.5.1		29 30
AŽMAN JURE HIPO d.o.o., Bezenškova 11, SI-1000 Ljubljana, (SI)		
2005 09 13	2005 12 27	2005 11 10
<b>865268</b>	WRAPU	
CFE: 26.4.2, 27.5.1		25
CONG TY CO PHAN MAY PHUONG DONG, 1B Quang Trung, phuong 12, Quan Go Vap Thanh pho Ho Chi Minh (VN)		
2005 09 01	2005 12 27	2005 11 10
<b>865274</b>	FLUDEPIN	05
AKTSIONERNO DROUJESTVO „ECOPHARM GRUP“, 14, boul. „Cherni vrach“, bl. 3 BG-1421 SOFIA (BG)		
2005 10 10	2005 12 27	2005 11 10
<b>865284</b>	IDea nxt	
CFE: 27.5.1		09 38 42
MediaCrypt AG, Technoparkstrasse 1 CH-8005 Zürich (CH)		
2005 09 15	2005 12 27	2005 11 10
<b>865290</b>	gfz Services	
CFE: 26.3.23, 27.5.1		35
gfz services GmbH, Sandstrasse 1, 90443 Nürnberg, (DE)		
2005 09 12	2005 12 27	2005 11 10
<b>865295</b>	AOS ABSOLUTNO OPTIMAL SYSTEM	
CFE: 11.3.1, 11.3.5, 27.1.1, 27.5.1, 28.5.0, 29.1.1, 29.1.2, 29.1.4		03
Otkrytoe aktsionerno obschestvo „NEFIS COSMETICS“ Kazansky khimichesky kombinat im. M.Vakhitova, Tatarstan resp., g. Kazan, RU-420022 ul. G. Tukaya, 152 (RU)		
2005 07 26	2005 12 27	2005 11 10
<b>865303</b>	APORT	31
TEKRO, s.r.o., Višnová 2/484, CZ-140 00 Praha 4 (CZ)		
2005 04 12	2005 12 27	2005 11 10
<b>865304</b>	CICI	31
TEKRO, s.r.o., Višnová 2/484, CZ-140 00 Praha 4 (CZ)		
2005 04 13	2005 12 27	2005 11 10
<b>865307</b>	CFE: 5.7.10, 5.7.25, 7.1.13, 19.1.1, 25.1.15, 29.1.1, 29.1.15	30
Obshchestvo s ogranichennoi otvetstvennostiu Company „Lux- Versia“, corp. 2,7 Marshala Chuikova St. RU-109462 Moscow (RU)		
2005 06 14	2005 12 27	2005 11 10
<b>865310</b>	Crème de Brie CLASSIC	
CFE: 8.1.6, 8.7.17, 25.1.1, 27.5.1, 29.1.15		29
Hochland AG, Kemptener Strasse 17 88178 Heimenkirch (DE)		
2005 07 27	2005 12 27	2005 11 10
<b>865315</b>	Copa	31
Jungpflanzen Grünwald GmbH, Kochstr. 6 59379 Selm (DE)		
2005 07 21	2005 12 27	2005 11 10
<b>865318</b>	CFE: 5.7.2, 5.7.6, 8.1.19, 8.3.1, 11.3.1, 29.1.15	30
August Storck KG, Waldstrasse 27, 13403 Berlin, (DE)		
2005 07 27	2005 12 27	2005 11 10
<b>865320</b>	AMICO	20
Dauphin Entwicklungs- und Beteiligungs GmbH, Industriestraße 11 91217 Hersbruck (DE)		
2005 08 09	2005 12 27	2005 11 10
<b>865324</b>	SMILE MEDITATION	
CFE: 4.5.21		09 16 25 41 44
Park Jae Woo, Chong Ro Ku, Myong Ryun Dong 2 Ga 8-5 Seoul (KR)		
2005 05 04	2005 12 27	2005 11 10
<b>865327</b>	mant-o	20
Dauphin Entwicklungs- und Beteiligungs GmbH, Industriestraße 11 91217 Hersbruck (DE)		
2005 08 04	2005 12 27	2005 11 10
<b>865342</b>	CFE: 2.1.1, 2.1.18, 6.7.25, 11.3.18, 28.5.0, 29.1.14	32
Obshchestvo s ogranichennoy otvetstvennostyu „Motek“, 21, ul. Nizhnie polya RU-109382 Moscow (RU)		
2004 09 29	2005 12 27	2005 11 10
<b>865343</b>	HAYER & BOECKER	06 07
Haver & Boecker, Carl-Haver-Platz 3, 59302 Oelde, (DE)		
2005 05 24	2005 12 27	2005 11 10
<b>865344</b>	UEFA CUP	
CFE: 2.1.8, 11.3.1, 21.3.1, 27.5.1	09 12 14 16 18 25 28 30 32 36 38 39 41 43	
Union des Associations Européennes de Football (UEFA), Route de Genève 46 CH-1260 Nyon (CH)		
2005 01 17	2005 12 27	2005 11 10
<b>865354</b>	THE CLEAR CHOICE	09 37 42
RADIO FREQUENCY SYSTEMS FRANCE, Rue Jean-Baptiste Marcet F-44570 TRIGNAC (FR)		
2005 03 11	2005 12 27	2005 11 10
<b>865359</b>	TEO	
CFE: 27.5.1		35
"PIRI" Ltd., 21, „BlagoiGebrev“ Str., bl. B, app. 4 BG-2304 PERNIK (BG)		
2005 04 15	2005 12 27	2005 11 10
<b>865363</b>	CHATAR	
CFE: 28.1.0		29 30 31 32
CHAKIRS, besloten vennootschap met beperkte aansprakelijkheid, Kronenburgstraat 52-54 B-2000 Antwerpen (BE)		
2005 08 08	2005 12 27	2005 11 10
<b>865390</b>	SAFELoop	06 07 11 39
MESSER FRANCE (Société par Actions simplifiée), 26, rue des Frères Chausson F-92600 ASNIERES (FR)		
2005 06 07	2005 12 27	2005 11 10
<b>865391</b>	MONTBLANC NIGHTFLIGHT	16 18 25
Montblanc-Simplo GmbH, Hellgrundweg 100 22525 Hamburg (DE)		
2004 11 19	2005 12 27	2005 11 10

<b>865395</b>	INTERLAGOS	12	<b>865462</b>	COMFORT ENERGY	08
RENAULT s.a.s., F-92100 BOULOGNE-BILLANCOURT (FR)			SOCIETE BIC, 14, rue Jeanne d'Asnières F-92110 CLICHY (FR)		
2005 09 05	2005 12 27	2005 11 10	2005 09 23	2005 12 27	2005 11 10
<b>865398</b>	Tech Gap		<b>865472</b>	PTi	09
CFE: 26.11.25, 27.5.1, 29.1.13		42	Printing Technology, Inc., 9144 DEERING AVE Chatsworth CA		
TECH GAP ITALIA S.R.L., Via Borrromei, 1/A, I-20123 MILANO, (IT)			91311 (US)		
2005 08 28	2005 12 27	2005 11 10	2005 08 04	2005 12 27	2005 11 10
<b>865401</b>	GC		<b>865473</b>	MEIHUA	
CFE: 26.11.7, 26.11.12, 27.5.1, 29.1.13		35 41 43	CFE: 27.5.1, 28.3.0		30
Leipziger Messe GmbH, Messe-Allee 1 04356 Leipzig (DE)			He Bei Plum Blossom Monosodium Glutamate Group Co., Ltd,		
2005 09 17	2005 12 27	2005 11 10	East Economic and Technical Development Area, Ba Zhou He Bei		
<b>865402</b>	B-LIFTOX	03	Province (CN)		
Coty Deutschland GmbH, Fort Malakoff Park,, Rheinstrasse 4E,			2005 05 30	2005 12 27	2005 11 10
55116 Mainz, (DE)			<b>865474</b>	GD Gorna Djumaya	
2005 09 27	2005 12 27	2005 11 10	CFE: 25.1.15, 26.1.18, 27.5.1		34
<b>865411</b>	ARGILETZ	03 05 19	AKTSIONERNO DROUJESTVO „BULGARTABAC HOLDING“, 62,		
Jean HEITZ, 1, chemin de la Glacière F-77910 GERMIGNY L'EVEQUE (FR)			„Graf Ignatiev“ Str. BG-1000 SOFIA (BG)		
2005 07 27	2005 12 27	2005 11 10	2005 07 22	2005 12 27	2005 11 10
<b>865413</b>	Tian Song		<b>865501</b>	ORIGINAL TOMATA	
CFE: 27.5.1		10	CFE: 25.1.6, 25.1.19, 27.5.1		29 30 32
HANGZHOU TONGLU SOPHISTICATED ENDOSCOPE CO., LTD., 168			Kolagrex Int., spol. s r.o., Železničný rad 3154 SK-946 03 Kolárovo (SK)		
Baiyunyuan Road,, Tonglu E&T Development Zone, Hangzhou,			2005 09 27	2005 12 27	2005 11 10
Zhejiang 311501, (CN)			<b>865504</b>	pans & COMPANY	
2005 09 26	2005 12 27	2005 11 10	CFE: 26.4.9, 27.5.1, 29.1.15		43
<b>865424</b>	CFE: 5.5.16	03 05 06 08 10 16 20 21	PANS & COMPANY INTERNATIONAL, S.L., Parque Empresarial Can		
Georgia-Pacific S.à.r.l., 25 route d'Esch L-1470 Luxembourg (LU)			Sant Joan, c/ Alcalde Barnils, 64-68, Edif. B planta 2 E-08190 Sant		
2005 03 04	2005 12 27	2005 11 10	Cugat del Vallès (BARCELONE) (ES)		
<b>865429</b>	spineliner Computer Assisted Physical Diagnosis		2005 08 05	2005 12 27	2005 11 10
& Therapy			<b>865506</b>	MINOPOLIS	16 21 25 26 28 35 39 41 43
CFE: 26.13.25, 27.5.1, 29.1.13		05	Minopolis Kinderveranstaltungs GmbH, Landstraßer Hauptstraße		
Training Trading Consulting GmbH, Himmelmutterweg 9/3 A-1170			67, ident Hainburgerstraße 14 A-1030 Wien (AT)		
Wien (AT)			2005 09 08	2005 12 27	2005 11 10
2005 05 03	2005 12 27	2005 11 10	<b>865509</b>	EBALANCE	41 42 44
<b>865435</b>	CFE: 3.1.14, 26.4.4, 26.4.15	06 09 11	Neue Zürcher Zeitung AG, Falkenstrasse 11,, Postfach, CH-8001		
VingCard AS, P.O.Box 511, Høyden N-1522 MOSS (NO)			Zürich, (CH)		
2005 04 25	2005 12 27	2005 11 10	2005 09 15	2005 12 27	2005 11 10
<b>865436</b>	FUN Zone		<b>865515</b>	ARPIDA Research & Development of Anti-Infectives	
CFE: 27.3.1, 27.5.1		30	CFE: 25.3.1, 27.5.1		05 42
UAB „DAISENA“, Ateities pl. 30F, LT-52163 Kaunas, (LT)			ARPIDA Ltd, Dammstrasse 36 CH-4142 Münchenstein (CH)		
2005 08 17	2005 12 27	2005 11 10	2005 09 10	2005 12 27	2005 11 10
<b>865452</b>	REPAGON	05	<b>865524</b>	RootCare@Technology	01 05
PLIVA HRVATSKA d.o.o., Ulica grada Vukovara 49 HR-10000			SYNGENTA PARTICIPATIONS AG, Schwarzwaldallee 215 CH-4058		
Zagreb (HR)			Basel (CH)		
2005 07 04	2005 12 27	2005 11 10	2005 10 10	2005 12 27	2005 11 10
<b>865454</b>	FASTOLOP	05	<b>865534</b>	Shalis de Rémy Marquis	
PLIVA HRVATSKA d.o.o., Ulica grada Vukovara 49, HR-10000			CFE: 25.3.1, 27.1.1, 27.5.1		03 18 25
Zagreb, (HR)			MALISAR SARL, 38, rue de Berri F-75008 Paris (FR)		
2005 07 04	2005 12 27	2005 11 10	2005 07 28	2005 12 27	2005 11 10
<b>865455</b>	PIOGIL	05	<b>865535</b>	Tiny Pleasure	31
PLIVA HRVATSKA d.o.o., Ulica grada Vukovara 49, HR-10000			Jungpflanzen Grünwald GmbH, Kochstraße 6, 59379 Selm, (DE)		
Zagreb, (HR)			2005 07 12	2005 12 27	2005 11 10
2005 07 04	2005 12 27	2005 11 10	<b>865542</b>	big-tv	
<b>865456</b>	GLIXOMEL	05	CFE: 27.5.1		09 25 35 38 41
PLIVA HRVATSKA d.o.o., Ulica grada Vukovara 49, HR-10000			Sigurjon Sighvatsson, 155 North Anita Los Angeles, CA (US); Bjorn		
Zagreb, (HR)			Steinbekk Kristjansson, Framnesvegi 14 IS-107 Reykjavik (IS)		
2005 07 05	2005 12 27	2005 11 10	2004 11 18	2005 12 27	2005 11 10
<b>865457</b>	GLIRAP	05	<b>865545</b>	CFE: 26.1.19, 28.5.0, 29.1.4	09 17 35 37 39
PLIVA HRVATSKA d.o.o., Ulica grada Vukovara 49, HR-10000			Obshchestvo s ogranichennoi otvetstvennoct'u		
Zagreb, (HR)			„INTERELEKTROKOMPLEKT“, 1st Dorozhnii proezd, 4, Building 1,		
2005 07 04	2005 12 27	2005 11 10	RU-117545 Moscow (RU)		
<b>865458</b>	DIARELOP	05	2004 12 16	2005 12 27	2005 11 10
PLIVA HRVATSKA d.o.o., Ulica grada Vukovara 49, HR-10000					
Zagreb, (HR)					
2005 07 04	2005 12 27	2005 11 10			

<b>865546</b>	CFE: 5.5.4, 6.19.16, 7.1.8, 7.1.9, 28.5.0, 29.1.15	29 30 31
Obschestvo s ograničennoju otvetstvennostju „IRVIN”, 11, str. 1, ul. Zolotaja RU-105094 Moscow (RU)		
2004 12 16	2005 12 27	2005 11 10
<b>865549</b>	ALER	
CFE: 24.1.25, 26.3.23, 26.11.9, 27.5.1		
ERDAL CORAPSANAYI VE TICARET ANONIM SIRKETI, S.S. Bakircilar Princtiler Sanayi, Sitesi Menekse Cad. No: 10, Beylikduzu-Buyukcekmece, ISTANBUL, (TR)		
2005 02 16	2005 12 27	2005 11 10
<b>865561</b>	CFE: 6.19.1, 7.1.13, 19.1.1, 25.1.15, 29.1.1, 29.1.7, 29.1.15	30
Obschestvo s ograničennoju otvetstvennostiu Company „Lux-Versia”, corp. 2,7 Marshala Chuikova St. RU-109462 Moscow (RU)		
2005 06 14	2005 12 27	2005 11 10
<b>865562</b>	Ferro-Folgamma	05
Wörwag Pharma GmbH & Co. KG, Calwerstrasse 7, 71034 Böblingen, (DE)		
2005 07 29	2005 12 27	2005 11 10
<b>865563</b>	KEPLAT	05
HISAMITSU PHARMACEUTICAL CO., INC., 408, Tashirodaikan-machi, Tosu-shi Saga 841-0017 (JP)		
2005 08 18	2005 12 27	2005 11 10
<b>865565</b>	Aroma BONA	
CFE: 25.1.6, 27.5.1, 29.1.13		
UAB „PRESKONITA”, Savanorių pr. 47-46 LT-03130 Vilnius (LT)		
2005 08 01	2005 12 27	2005 11 10
<b>865584</b>	FlexGloss	02
BASF Coatings AG, Glasuritstrasse 1 48165 Münster (DE)		
2005 08 18	2005 12 27	2005 11 10
<b>865587</b>	CFE: 5.13.4, 7.5.2, 7.5.25, 28.5.0	34
AKTSIONERNO DROUJESTVO „BULGARTABAC HOLDING”, „Graf Ignatiev” Str. 62 BG-1000 SOFIA (BG)		
2005 07 22	2005 12 27	2005 11 10
<b>865588</b>	Melnik	
CFE: 3.1.22, 25.1.15, 27.5.1, 27.5.7		
AKTSIONERNO DROUJESTVO „BULGARTABAC HOLDING”, 62, „Graf Ignatiev” Str. BG-1000 SOFIA (BG)		
2005 07 22	2005 12 27	2005 11 10
<b>865589</b>		29 32
LIMITED LIABILITY COMPANY „SANDORA”, Village Nikolaevskoe, Zhovtneviy Raion Nikolaevskaya Oblast 57262 (UA)		
2005 08 29	2005 12 27	2005 11 10
<b>865592</b>	BT 2000	
CFE: 3.1.22, 24.9.1, 25.1.15, 27.5.1		
AKTSIONERNO DROUJESTVO „BULGARTABAC HOLDING”, 62, „Graf Ignatiev” Str. BG-1000 SOFIA (BG)		
2005 07 22	2005 12 27	2005 11 10
<b>865609</b>	CITY BAG	30 32 33
Vöslauer Mineralwasser AG, Paitzriegelgasse 2, A-2540 Bad Vöslau, (AT)		
2005 09 20	2005 12 27	2005 11 10
<b>865625</b>	CANTER	
CFE: 27.5.1		
Mitsubishi Fuso Truck and Bus Corporation, 16-4, Konan 2-chome, Minato-ku Tokyo 108-8285 (JP)		
2005 09 26	2005 12 27	2005 11 10
<b>865640</b>	ORIFLAME EXPRESS-REPAIR	03 14 25
ORIFLAME COSMETICS S.A., 20, rue Philippe II L-2340 Luxembourg (LU)		
2005 06 06	2006 01 09	2005 11 17
<b>865648</b>	Happy	
CFE: 26.1.18, 27.5.1		
		39 40 43
ROWELL LLC, 1000 Connecticut Ave. Suite 1020 WASHINGTON, DC 20036 (US)		
2005 08 24	2006 01 09	2005 11 17
<b>865656</b>	PASTICCERIA F.LLI FRENI	
CFE: 7.1.3, 18.1.1, 27.1.6		
F.LLI FRENI S.R.L., Via Chiossetto, 5 I-20122 MILANO (IT)		
2005 02 02	2006 01 09	2005 11 17
<b>865658</b>	HEMUSMark	
CFE: 24.17.25, 27.5.1, 29.1.12		
Brevillier-Urban Schreibwarenfabrik Gesellschaft m.b.H., Ibererstraße 23 A-8051 Graz (AT)		
2005 08 18	2006 01 09	2005 11 17
<b>865659</b>	MM	
CFE: 3.1.22, 24.1.9, 24.9.1, 25.1.15		
AKTSIONERNO DROUJESTVO „BULGARTABAC HOLDING”, 62, „Graf Ignatiev” Str. BG-1000 SOFIA (BG)		
2005 07 22	2006 01 09	2005 11 17
<b>865660</b>	bridge	
CFE: 3.1.22, 24.1.1, 24.9.1, 26.5.16, 27.5.1		
AKTSIONERNO DROUJESTVO „BULGARTABAC HOLDING”, 62, „Graf Ignatiev” Str. BG-1000 SOFIA (BG)		
2005 07 22	2006 01 09	2005 11 17
<b>865661</b>	Femina	
CFE: 2.3.16, 26.4.14, 26.4.16, 26.11.7, 27.5.1		
AKTSIONERNO DROUJESTVO „BULGARTABAC HOLDING”, „Graf Ignatiev” Str. 62 BG-1000 SOFIA (BG)		
2005 07 22	2006 01 09	2005 11 17
<b>865662</b>	CFE: 25.1.15, 26.3.23, 28.5.0	34
AKTSIONERNO DROUJESTVO „BULGARTABAC HOLDING”, „Graf Ignatiev” Str. 62 BG-1000 SOFIA (BG)		
2005 07 22	2006 01 09	2005 11 17
<b>865664</b>	HEMUSMARK	03 16 28
Brevillier-Urban Schreibwarenfabrik Gesellschaft m.b.H., Ibererstraße 23 A-8051 Graz (AT)		
2005 08 18	2006 01 09	2005 11 17
<b>865681</b>	SQUIDBILLIES	09 16 25 28 35 38 41
Turner Entertainment Networks International Limited, Turner House, 16 Great Marlborough Street London W1F 7HS (GB)		
2005 03 03	2006 01 09	2005 11 17
<b>865682</b>	PON	07 12 35 36 37 39
Pon Holdings B.V., Putterstraatweg 5 NL-3862 RA Nijkerk (NL)		
2005 03 16	2006 01 09	2005 11 17
<b>865687</b>	CFE: 26.11.25, 28.5.0	07 35 39
Vidkryte aktsionerne tovarystvo Khersonsky elektromashynobudivny zavod, pr. Ushakova, 57 UA-73000 Kherson (UA)		
2004 07 29	2006 01 09	2005 11 17
<b>865708</b>	MAGICSPORT	
CFE: 21.3.1, 27.3.1, 27.5.1, 29.1.13		
Magic Production Group (M.P.G.) S.A., 6E, Route de Trèves L-2633 Senningerberg (LU)		
2005 08 23	2006 01 09	2005 11 17
<b>865718</b>	RCC	12 37
RCC Regional Compact Car AG, Fähnlibrunnenstrasse 3 CH-8700 Küsnacht (CH)		
2005 09 27	2006 01 09	2005 11 17
<b>865720</b>	REINDEER	05
OBSHESTVO S OGRANICHENNOI OTVETSTVENNOSTJU „PLANETA ZDOROVYA-2000”, 6, ul. Lesnaya, Kaluzhskaya obl., Khvastovichsky raion RU-249360 selo Khvastovichi (RU)		
2005 04 07	2006 01 09	2005 11 17
<b>865722</b>	WinSat	
CFE: 26.11.12, 27.5.1		
		09 37 38

WINSAT S.r.l., Via XXV Aprile n. 23 I-34070 TURRIACO (GO) (IT)  
2005 01 17 2006 01 09 2005 11 17

**865731** VERTIKAL 33  
Si&Si COMPANY, proizvodno-trgovinsko preduzeće, d.o.o., 3,I.G.  
Kovačića 24000 SUBOTICA (YU)  
2005 07 25 2006 01 09 2005 11 17

**865736** STÖCKLI  
CFE: 26.4.5, 27.5.1, 29.1.12 18 25 28 41  
Skifabrik Stöckli AG, CH-6110 Wolhusen (CH)  
2005 08 18 2006 01 09 2005 11 17

**865756** e  
CFE: 27.5.1, 27.5.21 01 05 35 39  
PRO.MED.CS Praha, a.s., Telčská 1 CZ-140 00 Praha (CZ)  
2005 05 25 2006 01 09 2005 11 17

**865758** CA CHEF AKADEMIE ZARRENTIN  
CFE: 24.7.1, 26.4.2, 26.11.12, 27.5.1, 29.1.13 35 38 41 42 43  
Eugen Block Holding GmbH & Co. KG, Hufnerstraße 51 22305  
Hamburg (DE)  
2005 09 12 2006 01 09 2005 11 17

**865767** ROCKY MARCIANO 03 18 25 28  
P.S.F. International B.V., Sint Antoniesbreestraat 73 NL-1011 HB  
Amsterdam (NL)  
2005 06 08 2006 01 09 2005 11 17

**865775** D DETECHA SUPERFEST 02  
CFE: 27.5.1, 27.5.2  
DETECHA, chemické výrobní družstvo, Husovo náměstí 1208,  
CZ-549 01 Nové Město nad Metují, (CZ)  
2004 09 29 2006 01 09 2005 11 17

**865780** HANNER 35 36 37  
CFE: 27.5.1  
AB „HANNER“, Konstitucijos pr. 7 LT-09308 Vilnius (LT)  
2005 06 23 2006 01 09 2005 11 17

**865783** BEST CARS 35 41  
CFE: 18.1.23, 26.4.16, 26.4.18, 27.5.1, 29.1.13  
Vereinigte Motor-Verlage GmbH & Co. KG, Leuschnerstraße 1  
70174 Stuttgart (DE)  
2005 06 01 2006 01 09 2005 11 17

**865791** HE 06 07 11 37  
CFE: 26.3.23, 27.5.1, 29.1.4  
Möller Feuerfesttechnik GmbH & Co., Kommanditgesellschaft,  
Am Bauhof 21, 32657 Lemgo, (DE)  
2004 08 30 2006 01 09 2005 11 17

**865792** ELUAGE 03 05  
PIERRE FABRE DERMOS-COSMETIQUE, 45, place Abel Gance  
F-92100 BOULOGNE (FR)  
2005 07 22 2006 01 09 2005 11 17

**865794** UNION BINDING COMPANY 25 28  
CFE: 26.4.9, 27.5.1  
CORE S.R.L., snc, Via Tavani I-23014 DELEBIO (SONDRIO) (IT)  
2005 04 27 2006 01 09 2005 11 17

**865808** PRETTYBODY 25  
CFE: 25.1.9  
MODE TEKSTIL TURIZM VETAŞIMACILIK İNŞAAT TAAHHÜTSANAYI  
VE TICARET LIMITED ŞİRKETİ, Koska Caddesi, Azimkar Sokak,, Baha  
Han, No:80/1, EMINÖNÜ-İSTANBUL, (TR)  
2005 07 07 2006 01 09 2005 11 17

**865810** 05 35 41  
Petite Entreprise Privée „RESSFUD“, 4, Matrosski péreulok, ap. 20,  
Yalta 98600, Crimée, (UA)  
2005 06 15 2006 01 09 2005 11 17

**865820** Bohemia Sekt DEMI SEC 16 32 33  
CFE: 24.1.9, 24.1.15, 24.9.1, 25.1.15, 27.5.1

Bohemia Sekt, Českomoravská vinařská akciová společnost,  
Smetanova 220, CZ-332 02 Starý Plzenec (CZ)  
2004 11 19 2006 01 09 2005 11 17

**865822** Bohemia Sekt 16 32 33  
CFE: 24.1.9, 24.1.15, 24.9.1, 25.1.15, 27.5.1  
Bohemia Sekt, Českomoravská vinařská akciová společnost,  
Smetanova 220, CZ-332 02 Starý Plzenec (CZ)  
2004 11 19 2006 01 09 2005 11 17

**865830** ON-OFF 33  
ITM ENTREPRISES, 24, rue Auguste-Chabrières, F-75015 PARIS, (FR)  
2005 09 16 2006 01 09 2005 11 17

**865831** PATURAGES LES APERINADES 29 30  
ITM ENTREPRISES, 24, rue Auguste-Chabrières, F-75015 PARIS, (FR)  
2005 09 16 2006 01 09 2005 11 17

**865837** PROFS 09 35 42  
CFE: 26.4.18, 27.5.1, 29.1.12  
PROFS NEKUSTAMIE ĪPAŠUMI, SIA, Āgenskalna iela 33 LV-1046  
Rīga (LV)  
2005 03 10 2006 01 09 2005 11 17

**865841** MULTIPower Professional POWERGYM ADVANCED  
PROTEIN SHAKE 05 29 32  
CFE: 25.1.1, 26.4.9, 27.3.1, 27.5.1, 29.1.14  
Haleko Hanseatisches Lebensmittel Kontor GmbH & Co. OHG,  
Holsteinischer Kamp 1 22081 Hamburg (DE)  
2005 07 06 2006 01 09 2005 11 17

**865845** KISS POINT 25  
CFE: 27.5.1  
AYSA TEKSTİL SANAYI VE TICARET LIMITED ŞİRKETİ, Esentepe  
Milangaz Caddesi Gürpınar Sokak KARTAL-İSTANBUL (TR)  
2005 07 25 2006 01 09 2005 11 17

**865860** CAHOOT 25 35  
CFE: 27.5.1  
SOFİ TEKSTİL SANAYI VE TICARET LIMITED ŞİRKETİ, Nişanca  
Mahallesi,, Soganaga Camii No:12/2, Eminönü - İstanbul, (TR)  
2005 03 15 2006 01 09 2005 11 17

**865874** cub'ink 02 35 37 40  
CFE: 1.15.15, 26.4.1, 26.4.18, 27.5.1, 29.1.12  
LOUARN Jean-Yves, 11, rue Borgnis-Desbordes F-78000 VERSAILLES  
(FR); LAIOLO Marc, 4, rue Alice F-92400 COURBEVOIE (FR)  
2005 04 28 2006 01 09 2005 11 17

**865876** MIRADIS 09 10 36 42 44  
Miradis Holding AG, Seestrasse 61 CH-6052 Hergiswil (CH)  
2005 04 21 2006 01 09 2005 11 17

**865900** hÖcker 06 16 19 22 24  
CFE: 27.5.1, 27.5.2  
Höcker GmbH, Juri-Gagarin-Ring 152, 99084 Erfurt, (DE)  
2004 07 01 2006 01 09 2005 11 17

**865908** SWISS MILITARY HANOWA 14  
CFE: 27.5.1  
Hanowa GmbH, Dufourstrasse 17, CH-2500 Biel/Bienne (CH)  
2005 09 29 2006 01 09 2005 11 17

**865909** AMICROS 42  
Clariant AG, Rothausstrasse 61 CH-4132 Muttenz (CH)  
2005 10 03 2006 01 09 2005 11 17

**865911** "LES GARÇONS" DI PETIT 25  
CFE: 6.19.1, 26.4.2, 26.4.7, 27.5.1, 29.1.15  
CLN S.R.L., S.S. 100, Km. 18 Il Baricentro, Lotto 19/a, Moduli  
9/10/11 I-70100 Casamassima (BA) (IT)  
2005 06 22 2006 01 09 2005 11 17

**865912** EDMINS 35  
Obshchestvo s ogranichennoyotvetstvennoctyu „EDMINS“, 45/1,  
Dibunovskaya St., RU-197183 SAINT-PETERSBURG, (RU)  
2005 06 28 2006 01 09 2005 11 17



<b>865919</b>	Via Delle Rose		
CFE: 27.5.1, 27.5.13		25	
<b>NURDOĞUŞ GIYIM SANAYI VE TICARET LIMITED ŞİRKETİ</b> , Çaglayan Park Sokak No. 17 Üçler Han, KAGITHANE ISTANBUL (TR)			
2005 07 15	2006 01 09	2005 11 17	
<b>865941</b>	NATIVA		05 29
Rauch Fruchtsäfte GmbH, Langgasse 1 A-6830 Rankweil (AT)			
2005 05 25	2006 01 09	2005 11 17	
<b>865948</b>	PIECES ACCESSORIES		03 09 14 18 25 26
Aktieselskabet af 21. november 2001, Fredskovvej 5 DK-7330 Brande (DK)			
2005 05 31	2006 01 09	2005 11 17	
<b>865949</b>	TWYDIL		05 31
Pavesco AG, Elisabethenstrasse 54 CH-4010 Basel (CH)			
2005 08 25	2006 01 09	2005 11 17	
<b>865957</b>	Frubio		29 30
Zott GmbH & Co. KG, Dr.-Steichele-Straße 4, 86690 Mertingen, (DE)			
2005 10 07	2006 01 09	2005 11 17	
<b>865959</b>	RESOLVIGEN		05 09 10
Janssen Pharmaceutica N.V., Turnhoutseweg 30, B-2340 Beerse, (BE)			
2005 09 16	2006 01 09	2005 11 17	
<b>865967</b>	SYNGENTA SEED CARE INSTITUTE		35 41 42 44
SYNGENTA PARTICIPATIONS AG, Schwarzwaldallee 215 CH-4058 Basel (CH)			
2005 09 22	2006 01 09	2005 11 17	
<b>865971</b>	BIGBON		
CFE: 27.5.1, 29.1.12		03 05 25 29 30 31 32 33 34 43	
Limited liability company Trade house „ROLLTON“, d. 16, str. Donskaya RU-119049 Moscow (RU)			
2005 05 05	2006 01 09	2005 97 1	
<b>865978</b>	FRIGO CLC		
CFE: 1.15.17, 25.1.9, 27.5.1, 27.5.15, 29.1.13		11	
<b>PANEL SISTEM SOGUTMA SANAYI VE TICARET ANONIM ŞİRKETİ</b> , İso San. Sit. 1. Kısım 6, Blok N o : 17-18 Hoşdere Mevkii Hadimköy Büyük Çekmece ISTANBUL (TR)			
2004 08 19	2006 01 09	2005 11 17	
<b>865981</b>	ELIOS		
CFE: 1.3.1, 3.13.4, 5.7.2, 25.1.15, 29.1.15		29 30	
<b>TANDOI FILIPPO E ADALBERTO F.LLI S.R.L.</b> , Via Sant'Elia, Z.I. I-70033 CORATO (BA) (IT)			
2005 05 18	2006 01 09	2005 11 17	
<b>865982</b>	APTUS		06 09 37 42
APTUS Elektronik AB, F O Petersons gata 6 SE-421 31 VÄSTRA FRÖLUNDA (SE)			
2005 03 08	2006 01 09	2005 11 17	
<b>865989</b>	CFE: 9.3.19		25
s.Oliver Bernd Freier GmbH & Co. KG, Ostring 97228 Rottendorf (DE)			
2005 05 30	2006 01 09	2005 11 17	
<b>866002</b>	Gut Neuburg		
CFE: 5.1.6, 7.1.8, 7.1.12, 25.1.1, 27.5.1		29	
<b>MIP METRO Group Intellectual Property GmbH &amp; Co. KG</b> , Metro-Strasse 1 40235 Düsseldorf (DE)			
2005 04 28	2006 01 09	2005 11 17	
<b>866019</b>	FORISS		
CFE: 25.1.9, 27.5.1		25	
<b>TANER TEKSTİL İNŞAAT SANAYI VE TICARET LIMITED ŞİRKETİ</b> , Maltepe Yolu Obaköy İş Merkezi No: 9/167 C Blok Bayrampaşa ISTANBUL (TR)			
2005 03 14	2006 01 09	2005 11 17	
<b>866023</b>	S		
CFE: 27.5.1		16 35 38 39	
<b>SOBIME, S.A.</b> , San José 123, Pgno. Ind. El Pla, E-08980 SANT FELIU DE LLOBREGAT (Barcelona) (ES)			
2004 12 21	2006 01 09	2005 11 17	
<b>866026</b>	JardiCar		
CFE: 25.12.3, 26.4.2, 27.5.1		12	
<b>RIBIMEX</b> , ZAE Jean Moulin, Rue du Pré Fusé F-77340 PONTAULT-COMBAULT (FR)			
2005 07 15	2006 01 09	2005 11 17	
<b>866036</b>	PALOTAS		01 02 19
<b>TONDACH GLEINSTÄTTEN AG</b> , Graschach 38 A-8443 Gleinstätten (AT)			
2005 05 30	2006 01 09	2005 11 17	
<b>866037</b>	alka		
CFE: 25.1.5, 25.7.1, 26.4.1, 26.4.10, 27.5.1		29 30 35 39 40 43	
<b>ALKA CO. SRL</b> , Şos. Străuleşti, 76-86, sector 1 Bucharest (RO)			
2005 06 27	2006 01 09	2005 11 17	
<b>866048</b>	HYPO GROUP ALPE ADRIA		
CFE: 26.2.5, 26.3.23, 27.5.1, 29.1.3, 29.1.4		14 16 18 24 25 28 33 36	
<b>HYPO ALPE-ADRIA-BANK INTERNATIONAL AG</b> , Alpen-Adria-Platz 1 A-9020 Klagenfurt (AT)			
2005 06 24	2006 01 09	2005 11 17	
<b>866062</b>	Alfacyclin		05 31 44
Loretta Philipp, Langstücken 20, 23845 Grabau, (DE)			
2005 09 28	2006 01 09	2005 11 17	
<b>866066</b>	GLUPROMED		05
<b>PRO.MED.CS Praha, a.s.</b> , Telčská 1 CZ-140 00 Praha (CZ)			
2005 05 25	2006 01 09	2005 11 17	
<b>866090</b>	SONOCLON		05
<b>RICHTER GEDEON VEGYÉSZETI GYÁR RT.</b> , Gyömrői út 19-21 H-1103 Budapest (HU)			
2005 06 28	2006 01 09	2005 11 17	
<b>866099</b>	EVOLUX		11
<b>HUCO AG</b> Leuchtenfabrik, Weinfelderstrasse 82 CH-9542 Münchwilen (CH)			
2005 10 03	2006 01 09	2005 11 17	
<b>866118</b>	KENDERMANNS		33
<b>Reh Kendermann GmbH</b> Weinkellerei, Am Ockenheimer Graben 35 55411 Bingen (DE)			
2005 07 14	2006 01 09	2005 11 17	
<b>866122</b>	VILTUKAS OFFICE SERVICE SYSTEM		
CFE: 2.5.23, 27.5.1, 29.1.12		16 35	
<b>UAB „VILTUKAS“</b> , VilkpÄ—dÄ—s g. 8 LT-03151 Vilnius (LT)			
2005 03 29	2006 01 09	2005 11 17	
<b>866123</b>	MULTIFIX		
CFE: 26.4.3		09	
<b>M. Schneider</b> , Schaltgeräteebau und Elektroinstallationen Gesellschaft m.b.H., Lienfeldergasse 31 A-1160 Wien (AT)			
2005 03 01	2006 01 09	2005 11 17	
<b>866145</b>	Meters Bonwe		
CFE: 26.4.18, 27.5.1		18	
<b>METERS BONWE GROUP CO., LTD.</b> , No. 48 Taili Road, Lucheng Industry Zone Wenzhou, Zhejiang 325000 (CN)			
2005 08 29	2006 01 09	2005 11 17	
<b>866159</b>	BAT		
CFE: 26.1.1, 27.5.1		06 09 11 20	
<b>Hugo Brennenstuhl GmbH &amp; Co. KG</b> , Seestraße 1-3 72074 Tübingen (DE)			
2004 12 24	2006 01 09	2005 11 17	
<b>866164</b>	ESCADA ELUNA		03 09 14 18 25
<b>ESCADA AG</b> , Margaretha-Ley-Ring 1 85609 Aschheim (DE)			
2005 09 23	2006 01 09	2005 11 17	
<b>866167</b>	GroGlass		19
<b>GROGLASS, SIA</b> , Doma laukums 6 LV-1143 Riga (LV)			
2005 09 21	2006 01 09	2005 11 17	

<b>866171</b>	MEMENTO	03 04 21	Valenzi GmbH & Co. KG , Industriestraße 5-7 29556 Suderburg (DE)
	Bolsius International B.V., Kerkendijk 126, NL-5482 KK Schijndel, (NL)		2005 01 19 2006 01 09 2005 11 17
	2005 10 13 2006 01 09	2005 11 17	
<b>866175</b>	Eluna	03 09 14 18 25	<b>866295</b> SERVATIUS 32
	ESCADA AG , Margaretha-Ley-Ring 1 85609 Aschheim (DE)		Getränkindustrie HoldingAktiengesellschaft, Ottakringer Straße 91, A-1160 Wien, (AT)
	2005 09 23 2006 01 09	2005 11 17	2005 10 05 2006 01 09 2005 11 17
<b>866176</b>	PRELIX		<b>866301</b> EuroProcessing
	CFE: 27.5.1, 27.5.11, 29.1.12	01 03	CFE: 26.4.3 09 36 42
	MEDIKÉMIA Ipari és Kereskedelmi Zártkörűen Működő Részvénytársaság , Zsámbokréti sor 1/A H-6728 Szeged (HU)		First Data CEE and Nordics ASA , Postboks 698, Skøyen N-0214 Oslo (NO)
	2005 06 15 2006 01 09	2005 11 17	2005 03 16 2006 01 09 2005 11 17
<b>866177</b>	MOTOCO	07 09 12 37	<b>866302</b> EuroProcessing International
	MOTOCO a.s., Křižikova 734/1, CZ-370 08 České Budějovice, (CZ)		CFE: 26.4.3, 27.5.1 09 36 42
	2005 02 09 2006 01 09	2005 11 17	First Data CEE and Nordics ASA , Postboks 698, Skøyen N-0214 Oslo (NO)
<b>866187</b>	TERMO DE MONSARAZ	29 31 33 35	2005 03 16 2006 01 09 2005 11 17
	CARMIM - COOPERATIVA AGRÍCOLA DE REGUENGOS DE MONSARAZ, C.R.L. , Rua Professor Mota Pinto P-7200-412 Reguengos de Monsaraz (PT)		<b>866304</b> Bigagli
	2005 07 25 2006 01 09	2005 11 17	CFE: 5.1.3, 15.7.1, 25.7.1, 27.5.1 07
<b>866195</b>	TABEX <a href="http://tabex.sopharma.bg">http://tabex.sopharma.bg</a>		OFF BIG SRL , Via Valentini, 10 I-59100 PRATO (IT)
	CFE: 10.1.1, 10.1.5, 24.17.1, 24.17.4, 26.1.1, 26.1.18, 26.1.21, 27.5.1 16 35 44		2004 12 23 2006 01 09 2005 11 17
	AKTIONERNO DROUJESTVO „SOPHARMA“ , 16, oulitsa „Iliensko chaussee“ BG-1220 SOFIA (BG)		<b>866305</b> Stickfix 07
	2004 12 13 2006 01 09	2005 11 17	TTS Tooltechnic Systems AG & Co. KG , Wertstrasse 20 73240 Wendlingen (DE)
<b>866198</b>	CFE: 26.1.16, 26.1.24	01 05 09 10	2005 06 30 2006 01 09 2005 11 17
	Beckman Coulter, Inc. , 4300 N. Harbor Boulevard Fullerton, CA 92834-3100 (US)		<b>866312</b> VECTOR
	2005 05 04 2006 01 09	2005 11 17	CFE: 25.1.15, 27.5.1 34
<b>866207</b>	KINGWORLD		AKTIONERNO DROUJESTVO „BULGARTABAC HOLDING“ , 62, „Graf Ignatiev“ Str. BG-1000 SOFIA (BG)
	CFE: 27.5.1 25		2005 07 22 2006 01 09 2005 11 17
	XIAMEN KINGLAND CO., LTD. , 15/F, Haiguangdasha, 33, Shuixian Road, Simingqu Fujian 361004 (CN)		<b>866313</b> CFE: 24.1.1, 24.9.1, 25.1.15, 26.4.16, 28.5.0 34
	2005 07 01 2006 01 09	2005 11 17	AKTIONERNO DROUJESTVO „BULGARTABAC HOLDING“ , 62, „Graf Ignatiev“ Str. BG-1000 SOFIA (BG)
<b>866209</b>	Charmy L'ECCELLENZA DEL PARTY		2005 07 22 2006 01 09 2005 11 17
	CFE: 5.3.14, 27.5.1 16 21 24		<b>866318</b> HYSON
	B.B.S. S.r.l. , Via dell'Industria N. 2/4, Località Sant'Anna I-41018 SAN CESARIO SUL PANARO (MO) (IT)		CFE: 1.15.11, 11.3.1, 11.3.4, 25.3.1, 27.5.1 30
	2005 03 07 2006 01 09	2005 11 17	HYSON TEAS (PRIVATE) LIMITED , 12/1 Ananda Balika Mawatha Kolte (LK)
<b>866215</b>	SKINY	03 14	2004 08 30 2006 01 09 2005 11 17
	Huber Holding AG , 17, Hauptstraße A-6840 Götzis (AT)		<b>866319</b> GAMMA ARREDAMENTI
	2005 03 10 2006 01 09	2005 11 17	CFE: 2.9.14, 27.5.1 20
<b>866224</b>	CFE: 15.7.1, 15.7.19, 28.5.0, 29.1.13 37		GAMMA ARREDAMENTI INTERNATIONAL S.P.A. , Via Pitagora, 4 I-47100 Forlì (IT)
	Otkrytoe aktsionerhoe obshchestvo „Tsentroenergomontazh“ , 7, per. Velosipedny 220033 Minsk (BY)		2005 07 14 2006 01 09 2005 11 17
	2005 08 08 2006 01 09	2005 11 17	<b>866330</b> BRANDOCTOR
<b>866228</b>	CFE: 2.1.20, 25.1.9 09		CFE: 24.17.5, 27.5.1, 29.1.12 35 42
	Respublikanskoe unitarnoe proizvodstvennoe predpriyatie „VITYAS“ , 13a, ul. P. Brovki, BY-210605 Vitebsk, (BY)		Mohamad Minkara, Davor Bruketa, Nikola Žinić , Rokov perivoj 3, Hegedušičeva 6, Srebrnjak 16 HR-10000 Zagreb (HR)
	2005 07 27 2006 01 09	2005 11 17	2005 03 16 2006 01 09 2005 11 17
<b>866231</b>	ARROW Financial Services	36	<b>866333</b> VoiceSignal
	ARROW Financial Services, LLC , 12061 Bluemont Way Reston, VA 20190 (US)		CFE: 26.1.5, 26.15.1 09 16
	2005 09 26 2006 01 09	2005 11 17	Voice Signal Technologies, Inc. , 150 Presidential Way Woburn, MA 01801 (US)
<b>866235</b>	PENTOXIPHARM	05	2005 05 09 2006 01 09 2005 11 17
	AKTIONERNO DROUJESTVO „UNIPHARM“ , 3, oulitsa „Traiko Stanoev“ BG-1756 SOFIA (BG)		<b>866335</b> CFE: 2.3.7 03 05
	2005 07 25 2006 01 09	2005 11 17	Otkrytoe Aktsionerhoe Obchtchestvo „Arnest“ , Oul. Kombinatskaya 6 RU-357030 NEVINNOMYSK, Stavropolsky krai (RU)
<b>866279</b>	POLKA	01 02 19	2005 04 15 2006 01 09 2005 11 17
	TONDACH GLEINSTÄTTEN AG , Graschach 38, A-8443 Gleinstätten, (AT)		<b>866346</b> CFE: 26.2.7, 26.11.12, 29.1.12 03 05
	2005 05 30 2006 01 09	2005 11 17	Henkel KGaA , Henkelstrasse 67 40589 Düsseldorf (DE)
<b>866286</b>	VALENZI		2005 08 26 2006 01 09 2005 11 17
	CFE: 3.4.7, 26.4.7, 26.4.15, 27.5.1 29 30 31		<b>866361</b> MyDigiFoto 35 38 40 41
			MyDigiFoto, s.r.o. , Záhradnícka 34 SK-821 08 Bratislava (SK)
			2004 09 13 2006 01 09 2005 11 17

<b>866374</b>	PROVIDA	05
Schwarz Pharma Aktiengesellschaft , Alfred-Nobel-Straße 10 40789 Monheim (DE)		
2005 07 26	2006 01 09	2005 11 17
<b>866383</b>	PENTAX	18
Pentax Corporation , 2-36-9, Maeno-cho, Itabashi-ku Tokyo 174- 8639 (JP)		
2005 09 26	2006 01 09	2005 11 17
<b>866386</b>	INKI	
CFE: 27.5.1 33		
Zakrite akcionerne tovaristov „Alef-Vinal“ , 1, vul. Sobinova Dnipropetrovsk 49083 (UA)		
2005 08 08	2006 01 09	2005 11 17
<b>866390</b>	CFE: 28.5.0	33
Zakrytoe aktsionerhoe obschestvo „Gruppa Predpriyatii „OST“ , 16, 3-i proezd, gorod Chernogolovka RU-142432 Moskovskaya obl. (RU)		
2005 08 03	2006 01 09	2005 11 17
<b>866395</b>	vie Vienna International Airport Open for new hori- zons. Open for new horizons.	
CFE: 26.4.4, 26.4.9, 27.1.1, 27.5.1, 29.1.1, 29.1.4 12 39		
Flughafen Wien Aktiengesellschaft , A-1300 Wien-Flughafen (AT)		
2005 07 14	2006 01 09	2005 11 17
<b>866404</b>	B	
CFE: 27.5.1, 27.5.21 25 41		
KABUSHIKI KAISHA YOKOHAMA BAY STARS , 8, Onoe-cho 1-chome, Naka-ward, Yokohama-shi Kanagawa 231-0015 (JP)		
2005 07 15	2006 01 09	2005 11 17
<b>866409</b>	B	
CFE: 1.1.1, 27.5.1, 27.5.21 25 41		
KABUSHIKI KAISHA YOKOHAMA BAY STARS , 8, Onoe-cho 1-chome, Naka-ward, Yokohama-shi Kanagawa 231-0015 (JP)		
2005 08 04	2006 01 09	2005 11 17
<b>866412</b>	BayStars	
CFE: 27.5.1 25 41		
KABUSHIKI KAISHA YOKOHAMA BAY STARS , 8, Onoe-cho 1-chome, Naka-ward, Yokohama-shi Kanagawa 231-0015 (JP)		
2005 08 04	2006 01 09	2005 11 17
<b>866418</b>	PITAVA	05
KOWA COMPANY LTD. , 6-29, Nishiki 3-chome Naka-ku Nagoya- shi, Aichi 460-8625 (JP)		
2005 09 01	2006 01 09	2005 11 17
<b>866431</b>	SEGABAR	
CFE: 25.12.3, 27.5.1, 27.5.11, 29.1.14 32 33 43		
Kalinovic & Co KG , Judengasse 15 A-5020 Salzburg (AT)		
2005 08 31	2006 01 09	2005 11 17
<b>866434</b>	MULTICOR	02
Zeller + Gmelin GmbH & Co. , 20, Schloßstrasse,, 73054 Eisingen, (DE)		
2005 09 15	2006 01 09	2005 11 17
<b>866437</b>	SIDNEY	11
COMPAÑIA ROCA-RADIADORES, S.A. , Rbla. Lluch, 2 E-08850 BARCELONA (ES)		
2005 09 01	2006 01 09	2005 11 17
<b>866440</b>	Livalo	05
KOWA COMPANY LTD. , 6-29, Nishiki 3-chome Naka-ku Nagoya- shi, Aichi 460-8625 (JP)		
2005 08 26	2006 01 09	2005 11 17
<b>866446</b>	SPID'O	07
DIPRA, Rue du Ruisseau,, Z.I. de Chesnes Tharabie, F-38070 SAINT QUENTIN FALLAVIER, (FR)		
2005 09 21	2006 01 09	2005 11 17
<b>866447</b>	TAMSUDIL	05
Actavis AD , Kniaginina Maria Louisa blvd. 2,, Business Centre TSUM, BG-1000 Sofia, (BG)		
2005 09 27	2006 01 09	2005 11 17
<b>866460</b>	Danton's	33
MIP METRO Group Intellectual Property GmbH & Co. KG , Metro- Strasse 1, 40235 Düsseldorf, (DE)		
2005 09 28	2006 01 09	2005 11 17
<b>866472</b>	MORAVIA WORLDWIDE	09 35 41 42
MORAVIA IT, a.s. , Hilleho 4 CZ-602 00 Brno (CZ)		
2004 12 28	2006 01 09	2005 11 17
<b>866482</b>	ESCITIL	05
EGIS GYÓGYSZERGYÁR RT. , Kereszturi út 30-38 H-1108 Budapest (HU)		
2005 09 02	2006 01 09	2005 11 17
<b>866483</b>	GLINABET	05
EGIS GYÓGYSZERGYÁR RT. , Keresztúri út 30-38 H-1108 Budapest (HU)		
2005 09 06	2006 01 09	2005 11 17
<b>866486</b>	THUTOP	31
HÄBERLI OBST- UND BEERENZENTRUM AG, Stocken, CH-9315 NEUKIRCH-EGNACH, (CH)		
2005 10 03	2006 01 09	2005 11 24
<b>866488</b>	DITOPY	03 05
PIERRE FABRE Dermo-Cosmetique , 45, Place Abel Gance F-92100 BOULOGNE (FR)		
2004 12 17	2006 01 09	2005 11 24
<b>866491</b>	DCI BIOGARAN 10 MG	
CFE: 2.7.10, 2.7.11, 19.3.3, 19.13.1, 19.13.21, 27.5.1, 29.1.15 05 16 35		
BIOGARAN , 15 bld Charles de Gaulle F-92700 COLOMBES (FR)		
2005 01 07	2006 01 09	2005 11 24
<b>866507</b>	CFE: 3.7.6, 25.7.1, 25.7.20, 25.7.25	16
SHP Harmanec, a. s. , SK-976 03 Harmanec (SK)		
2005 10 05	2006 01 09	2005 11 24
<b>866511</b>	CFE: 26.7.3, 26.7.5	36
Prvá stavebná sporiteľňa, a.s. , Bajkalská 30 SK-829 48 Bratislava (SK)		
2005 05 10	2006 01 09	2005 11 24
<b>866512</b>	CFE: 26.7.3, 26.7.5, 29.1.13	36
Prvá stavebná sporiteľňa, a.s. , Bajkalská 30 SK-829 48 Bratislava (SK)		
2005 05 10	2006 01 09	2005 11 24
<b>866516</b>	KELEK	14
Kelek S.A. , 10, allée du Laser Case postale CH-2306 La Chaux-de- Fonds (CH)		
2005 10 11	2006 01 09	2005 11 24
<b>866521</b>	TEKAFIKS	01 02 17 19
TKK proizvodnja kemičnih izdelkov Srpencia ob Soči d.d. , Srpencia, 1 SI-5224 Srpencia (SI)		
2005 03 15	2006 01 09	2005 11 24
<b>866523</b>	L'Chic	14 35
CFE: 3.13.1, 27.5.1		
Obschestvo s ogranichenoy otvetstvennostyu „Chasovaya Kompaniya „ELIKS-FORUM“ , Mamonovsky per., d.2 RU-103001 Moscow (RU)		
2005 07 25	2006 01 09	2005 11 24
<b>866524</b>	TEKASIL T	01 02 17 19
TKK proizvodnja kemičnih izdelkov Srpencia ob Soči d.d. , Srpencia, 1 SI-5224 Srpencia (SI)		
2005 03 15	2006 01 09	2005 11 24
<b>866525</b>	ETARGET	
CFE: 1.15.23, 26.1.5, 27.5.1 09 35 38 42		
eTarget, a.s. , Záhradnícka 72 SK-821 08 Bratislava (SK)		
2005 07 07	2006 01 09	2005 11 24

<b>866530</b>	CFE: 2.1.8, 2.1.25, 3.7.17, 22.5.10	03 18 25
Carlo Colucci Centro GmbH & Co. KG, Steinweg 3-5 91567 Herrieden (DE)		
2005 04 09	2006 01 09	2005 11 24
<b>866532</b>	Marché	
CFE: 25.3.1, 26.11.3, 27.5.1 29 30 31 32 35 39 41 42 43		
Mövenpick-Holding, Luzernerstrasse 9 CH-6330 Cham (CH)		
2005 01 24	2006 01 09	2005 11 24
<b>866537</b>	ELIBOL	
CFE: 27.5.1, 29.1.12 18 25 35		
ELIBOL DERI KONFEKSIYON TURIZM SANAYI VE TICARET LIMITED ŞİRKETİ, Mithatpaşa Caddesi Büyük Haydar Efendi Sokak, N0:18 BEYAZIT-ISTANBUL (TR)		
2005 03 02	2006 01 09	2005 11 24
<b>866540</b>	La Rambla	18 25
VBF ITALIA S.r.l., Via Marciotti, 32 I-80047 San Giuseppe Vesuviano (NA) (IT)		
2005 06 23	2006 01 09	2005 11 24
<b>866547</b>	PneuBox	12 35 37
Matador Holding, a.s., Streženická cesta 45 SK-020 01 Púchov (SK)		
2005 08 09	2006 01 09	2005 11 24
<b>866554</b>	VILLE GIARDINI CASE NEL VERDE	
CFE: 27.5.1 09 11 16 18 25 31 35 37 38 43		
ARNOLDO MONDADORI EDITORE S.p.A., Via Bianca di Savoia, 12 I-20122 MILANO (IT)		
2004 08 03	2006 01 09	2005 11 24
<b>866555</b>	emjoi	05 08 09 10
FAST ČR, a.s., Černokostelecká 2111, CZ-110 00 Praha 10, (CZ)		
2005 05 25	2006 01 09	2005 11 24
<b>866568</b>	Colgate Smiles	
CFE: 2.9.10, 4.5.5, 26.4.18, 27.5.1, 29.1.13 03 21		
Colgate-Palmolive Company, 300 Park Avenue New York, NY 10022 (US)		
2005 03 16	2006 01 09	2005 11 24
<b>866592</b>	isofloc	
CFE: 26.11.12, 27.5.1, 29.1.12 17 19 37		
isofloc Wärmedämmtechnik GmbH, Am Fieseler Werk 3 34253 Lohfelden (DE)		
2005 07 11	2006 01 09	2005 11 24
<b>866595</b>	Porcelain Castle	
CFE: 17.1.1, 25.1.9, 27.5.1 14 21 35 41		
OBSHCHESTVO S OGRANICHENNOY OTVETSTVENNOSTYU „PARKERGRUPP“, d. 19, ul. Zatspeksy val RU-113054 MOSKVA (RU)		
2005 07 25	2006 01 09	2005 11 24
<b>866601</b>	AGROCHEMA	
CFE: 5.3.15, 27.5.1, 27.5.7, 29.1.3 01 35		
UAB „AGROCHEMA“, Jonalaukio K., LT-55551 Ruklos Sen., Jonavos R. (LT)		
2005 08 26	2006 01 09	2005 11 24
<b>866602</b>	LYDERIS	01
UAB „AGROCHEMA“, Jonalaukio K., LT-55551 Ruklos Sen., Jonavos R., (LT)		
2005 08 26	2006 01 09	2005 11 24
<b>866607</b>	X-CAPE	03 09 16 28
INCOR 3 S.R.L., Via Eligio Brigatti 54 I-20050 RONCO BRIANTINO (MI) (IT)		
2005 08 18	2006 01 09	2005 11 24
<b>866614</b>	WALTER TRAILER-RENT	
CFE: 1.5.2, 27.5.1, 29.1.4 12 36 39		
Walter Trailer-Rent GmbH, IZ NÖ-Süd, Straße 14 A-2355 Wiener Neudorf (AT)		
2005 09 16	2006 01 09	2005 11 24
<b>866619</b>	RAPID Biomedical	09 10 42
RAPID Biomedizinische Geräte RAPID Biomedical GmbH, Technologiepark Würzburg-Rimpar, Kettelerstr. 3-11, 97222 Rimpar (DE)		
2004 10 28	2006 01 09	2005 11 24
<b>866620</b>	LAMĀ™RI TASCA D'ALMERITA	
CFE: 1.3.2, 3.1.1, 3.1.16, 24.1.5, 24.1.9, 25.12.3, 27.5.1 33		
Conte Tasca d'Almerita S.p.A., Viale della Regione Siciliana 399 I-90129 Palermo (IT)		
2004 11 02	2006 01 09	2005 11 24
<b>866623</b>	T-Systems Enterprise Services	09 16 35 36 38 42
Deutsche Telekom AG, Friedrich-Ebert-Allee 140 53113 Bonn (DE)		
2005 03 03	2006 01 09	2005 11 24
<b>866624</b>	T-Systems Business Services	09 16 35 36 38 42
Deutsche Telekom AG, Friedrich-Ebert-Allee 140 53113 Bonn (DE)		
2005 03 03	2006 01 09	2005 11 24
<b>866629</b>	X-FAN	
CFE: 26.11.9, 27.5.1, 29.1.12 11		
MOTRAXX ELEKTROGERAETE GmbH, Steinbacher Strasse 47-51 90559 Burgthann (DE)		
2005 08 05	2006 01 09	2005 11 24
<b>866629</b>	X-FAN	
CFE: 26.11.9, 27.5.1, 29.1.12 11		
MOTRAXX ELEKTROGERAETE GmbH, Steinbacher Strasse 47-51 90559 Burgthann (DE)		
2005 08 05	2006 01 09	2005 11 24
<b>866638</b>	Yake	
CFE: 26.1.18, 27.5.1 29 30 32		
FUJIAN YAKE FOOD CO., LTD. (FUJIAN YAKE SHIPIN YOUXIAN GONGSI), Luoshan Shedian, Jinjiang FUJIAN 362216 (CN)		
2005 07 26	2006 01 09	2005 11 24
<b>866639</b>	ISOSTAR TOTAL PERFORMANCE	05 30 32
Sanutri AGc/o Novartis Nutrition AG, Monbijoustrasse 118, CH-3007 Bern, (CH)		
2005 10 26	2006 01 09	2005 11 24
<b>866644</b>	Loreley-Gold	03 30
Otffried Herdemertens, Kirchgasse 26 56357 Auel (DE)		
2004 09 30	2006 01 09	2005 11 24
<b>866644 A</b>	Loreley-Gold	33
Asbach GmbH, Taunusstraße 1-3 65385 Rüdesheim a. Rhein (DE)		
2004 09 30	2006 01 09	2006 02 17
<b>866667</b>	Polyphenon E	
CFE: 27.5.1, 29.1.3 05 10		
MITSUI NORIN Co., Ltd., 2-9, Nishi-Shinbashi 1-chome, Minato-ku Tokyo 105-8427 (JP)		
2005 06 15	2006 01 09	2005 11 24
<b>866677</b>	SINBO	
CFE: 25.1.19, 27.5.1 09		
DEPA ELEKTRONIK SANAYI VE TICARET LIMITED ŞİRKETİ, Hobyar Mahallesi Hoca Hani Sokak, Demiray Han No: 8/501-502, Yesildirek Eminönü ISTANBUL (TR)		
2005 08 23	2006 01 09	2005 11 24
<b>866679</b>	ROBOPHARMA	07 09 39 42 44
Holding F.M. van der Vaart B.V., Industrieweg 90 C NL-5145 PW Waalwijk (NL)		
2005 04 11	2006 01 09	2005 11 24
<b>866684</b>	KINDER WHITE MIX	29 30 32
Soremartec S.A., Drève de l'Arc-en-Ciel 102 B-6700 Schoppach-Arlon (BE)		
2005 10 10	2006 01 09	2005 11 24
<b>866696</b>	Exte	06 07 09 19
EXTE-Extrudertechnik GmbH, Wasserfuhr 4 51688 Wipperfürth (DE)		
2004 07 30	2006 01 09	2005 11 24

<b>866698</b>	ELTRAC IVECO CFE: 26.4.18, 27.5.1, 29.1.12 ELTRAC S.r.l., Strada di Settimo n o 388/2 I-10156 TORINO (IT) 2005 08 18 2006 01 09 2005 11 24	09 42	Henkel KGaA, Henkelstrasse 67 40589 Düsseldorf (DE) 2005 03 03 2006 01 09 2005 11 24
<b>866719</b>	LARGE LABORATORY OF REGIONAL GEODYNAMICS CFE: 1.5.1, 1.5.23, 26.1.19, 27.5.1 Obshchestvo s ogranichennoi otvetstvennost'yu „ALSAV“, Of. 305, build. 3, 50A/8 Zemlyanoi Val St. RU-109544 Moscow (RU) 2005 02 04 2006 01 09 2005 11 24	42	<b>866831</b> LEONARDO DA VINCI COLNAGO ERNESTO & C. S.r.l., Viale Brianza, 9 I-20040 Cambiago (MI) (IT) 2005 01 19 2006 01 09 2005 11 24
<b>866720</b>	FUNIKA CFE: 26.4.19, 27.5.1, 29.1.13 FUNIKA HOLDING ANONIM ŞIRKETI, Gümüşçay 4034 Sok. No. 4 Gümüşler/DENİZLİ (TR) 2005 02 04 2006 01 09 2005 11 24	24 25 35	<b>866832</b> MG SERRATURE CFE: 26.3.23, 26.4.3, 26.4.18, 26.4.24, 27.5.1 MG SERRATURE S.P.A., Via Monte Rosa, 29/31 I-20020 LAZZATE (MILANO) (IT) 2005 01 18 2006 01 09 2005 11 24
<b>866722</b>	minican LINDE AKTIENGESELLSCHAFT, Abraham-Lincoln-Strasse 21 65189 Wiesbaden (DE) 2004 12 15 2006 01 09 2005 11 24	01 06 20	<b>866836</b> MUSTANG FRAGRANCES CFE: 3.3.1, 3.3.17, 3.3.24, 9.1.24, 27.5.1 MUSTANG - Bekleidungswerke GmbH. + Co. KG, Austrasse 10 74653 Künzelsau (DE) 2005 09 27 2006 01 09 2005 11 24
<b>866725</b>	Express Pharma CFE: 26.4.19, 27.5.1, 27.5.11, 29.1.12 SOLVUS, naamloze vennootschap, Frankrijklei 101, B-2000 Antwerpen, (BE) 2005 05 31 2006 01 09 2005 11 24	35 41 44	<b>866840</b> OPTIMA IFN-Holding AG, Ganglgutstrasse 131 A-4050 Traun (AT) 2005 08 03 2006 01 09 2005 11 24
<b>866737</b>	ASSOS CFE: 25.1.9 ASOS KUYUMCULUK PAZARLAMA ANONIM SIRKETI, Mahmutpasa Kilicilar Sok., Cuhacihan No. 24, Kapalicarsi ISTANBUL (TR) 2005 03 08 2006 01 09 2005 11 24	14 36	<b>866846</b> ECAS ECAS B.V., besloten vennootschap met beperkte aansprakelijkheid Sotaweg 22, NL-2371 GD Roelofarendsveen, (NL) 2005 03 22 2006 01 09 2005 11 24
<b>866739</b>	SAB SAB S.A., 101, Strada del Lavoro, Z.I. Gualdicciolo I-47031 CHIESANUOVA (R.S.M.) (IT) 2005 03 15 2006 01 09 2005 11 24	11 12 25	<b>866849</b> HAIEVERGREEN CFE: 26.4.2, 27.5.1 RIBIMEX, ZAE Jean Moulin,, Rue du Pré Fusé, F-77340 PONTAULT-COMBAULT, (FR) 2005 07 15 2006 01 09 2005 11 24
<b>866748</b>	CFE: 27.5.1 Shenzhen Donglin Industry Co., LTD, Room A2021-2023,, 2nd Floor, Changhu Building,, Yanhe South Road, Luohu Area, Shenzhen, Guangdong, (CN) 2005 06 13 2006 01 09 2005 11 24	21	<b>866860</b> MODUL wien vienna CFE: 27.5.1 Wirtschaftskammer Wien, 8-10, Stubenring A-1010 WIEN (AT) 2005 08 04 2006 01 09 2005 11 24
<b>866751</b>	LAURA DI SARPI MIP METRO Group Intellectual Property GmbH & Co. KG, Metro-Strasse 1 40235 Düsseldorf (DE) 2005 09 06 2006 01 09 2005 11 24	25	<b>866868</b> SOAPTRONIC Binderbauer, Horst, 26932 Marbella Mission Viejo, CA 92691 (US) 2005 09 15 2006 01 09 2005 11 24
<b>866762</b>	WALKI UPM-Kymmene Corporation, Eteläesplanadi 2 FI-00130 Helsinki (FI) 2005 10 13 2006 01 09 2005 11 24	16 17 39	<b>866885</b> METASHEEN Ciba Specialty Chemicals Inc., Klybeckstrasse 141 CH-4057 Basel (CH) 2005 10 25 2006 01 09 2005 11 24
<b>866769</b>	Dentokind Dr. Willmar Schwabe GmbH & Co. KG, Willmar-Schwabe-Strasse 4 76227 Karlsruhe (DE) 2005 10 19 2006 01 09 2005 11 24	05	<b>866889</b> DKM GLOBAL OPPORTUNITIES FUND DKM Vermögensanlagen AG, Dr.-Karl-Lueger-Ring 10 A-1010 Wien (AT) 2005 03 24 2006 01 09 2005 11 24
<b>866775</b>	HYGATE Ciba Specialty Chemicals Inc., Klybeckstrasse 141 CH-4057 Basel (CH) 2005 09 05 2006 01 09 2005 11 24	01	<b>866891</b> Immunokind Dr. Willmar Schwabe GmbH & Co. KG, Willmar-Schwabe-Strasse 4, 76227 Karlsruhe, (DE) 2005 10 19 2006 01 09 2005 11 24
<b>866789</b>	PHOENIX CONTACT CFE: 24.17.2, 26.1.6, 27.5.1, 27.5.22, 29.1.14 Phoenix Contact GmbH & Co. KG, Flachsmarktstrasse 8 32825 Blomberg (DE) 2004 09 01 2006 01 09 2005 11 24	09 16 35 42	<b>866901</b> Q-Tab KRKA, tovarna zdravil, d.d., Novo mesto, Šmarješka cesta 6 SI-8501 Novo mesto (SI) 2005 09 07 2006 01 09 2005 11 24
<b>866793</b>	POLYPHENON E MITSUI NORIN Co., Ltd., 2-9, Nishi-Shinbashi 1-chome, Minato-ku Tokyo 105-8427 (JP) 2005 01 20 2006 01 09 2005 11 24	05 10	<b>866902</b> Oro Tab KRKA, tovarna zdravil, d.d., Novo mesto, Šmarješka cesta 6 SI-8501 Novo mesto (SI) 2005 09 07 2006 01 09 2005 11 24
<b>866805</b>	100% COLOR CFE: 26.4.17, 26.4.18, 27.5.1, 27.7.1, 29.1.15	16	<b>866904</b> Poppies MEESTER BAKKER Popelier MAITRE PATISSIER CFE: 5.5.13, 26.11.7, 27.5.1, 29.1.13 POPPIES INTERNATIONAL NV, Kasteelstraat 29 B-8980 Zonnebeke (BE) 2005 10 07 2006 01 09 2005 11 24
			<b>866930</b> Tana CFE: 27.5.1 TANA-COSMETICS MANOA KURT FORTMANN GMBH & Co KG, 33602 BIELEFELD (DE) 2004 12 23 2006 01 09 2005 11 24

<b>866937</b>	PELIFIX	16
Pelikan Vertriebsgesellschaft mbH & Co. KG , Werftstrasse 9 30163 Hannover (DE)		
2005 06 06	2006 01 09	2005 11 24
<b>866948</b>	CEMENTÁREN LADCE	
CFE: 2.9.1, 26.13.25 19 35 37 40		
Považská cementáreň, a.s., J. Král'a, SK-018 63 Ladce, (SK)		
2004 12 14	2006 01 09	2005 11 24
<b>866962</b>	LS training and services	
CFE: 26.11.2, 26.11.7, 26.11.8, 27.5.1 16 35 38 41 42		
LS training and services GmbH & Co. KG, Otto-Hahn-Ring 6, 81739 München, (DE)		
2004 09 28	2006 01 09	2005 11 24
<b>866983</b>	SUL 181 h	09
Theben AG , Hohenbergstrasse 32 72401 Haigerloch (DE)		
2005 09 01	2006 01 09	2006 02 02
<b>866987</b>	PAUNGER & POPPE Vom richtigen Zeitpunkt	
CFE: 2.1.23, 2.3.23, 26.1.14, 27.1.1, 29.1.12 02 03 05 16 19 20 21 22 23 24 25 27 28 29 30 31 32 33 37 40 41 42 43 44		
Paungger & Poppe GmbH , Egon-Schiele-Gasse 21 J, A-3400 KLOSTERNEUBURG, (AT)		
2005 01 17	2006 01 09	2005 11 24
<b>866991</b>	WEEN	
CFE: 26.4.18, 26.4.24, 27.5.1 07 09 11 12		
GRUNNTECH HOLDING AG , Untermuli 6 CH-6302 Zug (CH)		
2005 03 31	2006 01 09	2005 11 24
<b>866999</b>	Shockfroster	03 21 42
Hans Schwarzkopf & Henkel GmbH & Co. KG , Hohenzollernring 127-129 22763 Hamburg (DE)		
2005 04 18	2006 01 09	2005 11 24
<b>867007</b>	FCS	06
MHP Mannesmann Präzisrohr GmbH , Kissinger Weg, 59067 Hamm (DE)		
2005 04 14	2006 01 09	2005 11 24
<b>867011</b>	LIFE NEEDS ANSWERS	01 05 09 10 16 42 44
Roche Diagnostics GmbH , Sandhofer Strasse 116 68305 Mannheim (DE)		
2004 07 19	2006 01 09	2005 11 24
<b>867012</b>	SOM CAL	
CFE: 26.11.7 01 06 19		
SOM DENIZ METALSANAYI VE TICARET ANONIM ŞİRKETİ, Necatibey Caddesi,, Akçe Sokak Akçe Han No: 18/3, Karaköy, BEYOĞLU/İSTANBUL, (TR)		
2004 12 06	2006 01 09	2005 11 24
<b>867016</b>	Vanadur	02
Heubach GmbH , Heubachstraße 7 38685 Langelsheim (DE)		
2005 08 16	2006 01 09	2005 11 24
<b>867023</b>	CFE: 1.15.9, 24.1.5, 24.9.2, 28.5.0, 29.1.15	29 30
Obshchestvo s ogranichennoy otvetstvennostyu „Kompania Russky Holod” , a/ya 18, Krasnogorsk-6 RU-143400 Moskovskaya oblast (RU)		
2004 09 24	2006 01 09	2005 11 24
<b>867040</b>	RiTract	10
Ritract Limited , Ground Floor, 117 Sterling Highway Nedlands WA 6009 (AU)		
2005 01 07	2006 01 09	2005 11 24
<b>867055</b>	SPID'O	
CFE: 24.17.1, 27.5.1, 29.1.13 07		
DIPRA, Rue du Ruisseau,, Z.I. de Chesnes Tharabie, F-38070 SAINT QUENTIN FALLAVIER, (FR)		
2005 09 27	2006 01 09	2005 11 24
<b>867058</b>	NEGRU DE PURCARI	33
VINĂ,RIA PURCARI S.R.L., întreprindere mixtă , Ştefan-Vodă MD-4229 Purcari (MD)		
2005 07 07	2006 01 09	2005 11 24
<b>867059</b>	ROSU DE PURCARI	33
VINĂ,RIA PURCARI S.R.L., întreprindere mixtă , Ştefan-Vodă MD-4229 Purcari (MD)		
2005 07 07	2006 01 09	2005 11 24
<b>867089</b>	STEPAN RAZIN	
CFE: 2.1.2, 27.1.1, 28.5.0 32 33		
Obschestvo s Ogranichennoy Otvetstvennostyu „Combinat im. Stepana Razina” , 9, Stepana Razina st., RU-198035 Saint-Petersburg, (RU)		
2005 07 12	2006 01 09	2005 11 24
<b>867109</b>	CFE: 26.11.13, 26.15.25	05
ALTANA Pharma AG , Byk-Gulden-Strasse 2 78467 Konstanz (DE)		
2005 08 23	2006 01 09	2005 11 24
<b>867115</b>	POUR TENIR L'EFFORT	03
BOURJOIS , 12/14, rue Victor Noir F-92200 Neuilly sur Seine (FR)		
2005 09 08	2006 01 09	2005 11 24
<b>867130</b>	Gastrokind	05
Dr. Willmar Schwabe GmbH & Co. KG , Willmar-Schwabe-Strasse 4 76227 Karlsruhe (DE)		
2005 10 10	2006 01 09	2005 11 24
<b>867133</b>	Dormikind	05
Dr. Willmar Schwabe GmbH & Co. KG , Willmar-Schwabe-Strasse 4, 76227 Karlsruhe, (DE)		
2005 10 19	2006 01 09	2005 11 24
<b>867137</b>	MULTIDOTLINE	07 37
Hofmann GmbH Maschinenfabrik und Vertrieb , Industriestraße 22 25462 Rellingen (DE)		
2005 08 17	2006 01 09	2005 11 24
<b>867148</b>	SOLIRIS	05
Alexion Pharmaceuticals, Inc. , 352 Knotter Drive Cheshire, CT 06410 (US)		
2005 09 15	2006 01 09	2005 11 24
<b>867155</b>	FIRE WATCH	
CFE: 1.15.5, 24.17.25, 26.1.13, 27.5.1, 29.1.13 09 37 42		
IQ wireless GmbH , Carl-Scheele-Str. 14 12489 Berlin (DE)		
2005 02 18	2006 01 09	2005 11 24
<b>867183</b>	CFE: 26.1.12, 29.1.13	12 35 37 39
Otkrytoe Aktsionernoe Obshchestvo „Skopinsky avtoagregatny zavod” , selo Chulkovo, Skopinsky raion, RU-391843 Ryazanskaya oblast (RU)		
2005 03 15	2006 01 09	2005 11 24
<b>867187</b>	CHIP EDUCATE IDENTIFY PROTECT	
CFE: 3.5.3, 3.5.25, 7.15.22, 27.1.1, 27.5.1, 29.1.14 09		
CHILD ID Program Inc. California corporation , 15300 Devonshire Street, Suite 4 Mission Hills, CA 91345 (US)		
2005 11 02	2006 01 09	2005 11 24
<b>867198</b>	MIDORA	35 41
Leipziger Messe GmbH, Messe-Allee 1, 04356 Leipzig, (DE)		
2005 09 20	2006 01 09	2005 11 24
<b>867199</b>	moto4you	35
MOTO4YOU AG , Im Grund 18 CH-8442 Hettlingen (CH)		
2005 09 27	2006 01 09	2005 11 24
<b>867204</b>	CFE: 2.1.17, 2.3.17, 5.3.9, 29.1.13	30 32 43
CARPE DIEM GMBH & CO. KG , Am Brunnen 1 A-5330 Fuschl am See (AT)		
2004 08 19	2006 01 09	2005 11 24

<b>867205</b>	CFE: 2.3.8, 5.1.16, 26.1.14, 29.1.14	30 32 43
CARPE DIEM GMBH & CO. KG , Am Brunnen 1 A-5330 Fuschl am See (AT)		
2004 08 19	2006 01 09	2005 11 24
<b>867215</b>	POUDRE DE FLEUR	03
SOCIETE COOPERATIVE GROUPEMENTD'ACHATS DES CENTRES LECLERC, SC GALEC, 52, rue Camille Desmoulins, F-92451 ISSY LES MOULINEAUX, (FR)		
2005 09 30	2006 01 09	2005 11 24
<b>867225</b>	CRTC	07 12
CORTECO S.R.L. , Corso Torino, 420/D I-10064 PINEROLO (TO) (IT)		
2005 06 06	2006 01 09	2005 11 24
<b>867226</b>	AcquaControl	
CFE: 26.4.2, 27.5.1		
RIBIMEX , ZAE Jean Moulin, Rue du Pré Fusé F-77340 PONTAULT-COMBAULT (FR)		
2005 07 08	2006 01 09	2005 11 24
<b>867228</b>	YFSL	
CFE: 1.5.2, 1.5.6		
CHAOZHOU YUEFENG CERAMICS CO., LTD. , Xinqiaopang, Shilucun, Fengxiqiu, Chaozhoushi, GUANGDONG 521031 (CN)		
2005 09 02	2006 01 09	2005 11 24
<b>867235</b>	ECOCID	05
KRKA, tovarna zdravil, d.d., Novo mesto , Šmarješka cesta 6 SI-8501 Novo mesto (SI)		
2005 09 13	2006 01 09	2005 11 24
<b>867236</b>	OXICID PLUS	05
KRKA, tovarna zdravil, d.d., Novo mesto , Šmarješka cesta 6 SI-8501 Novo mesto (SI)		
2005 09 13	2006 01 09	2005 11 24
<b>867260</b>	NKL	
CFE: 27.5.1		
NKL ELEKTRONIK SANAYI VE TICARET LIMITED ŞİRKETİ , Ege Serbest Bölgesi Nilüfer Sok. No: 25 Gaziemir/Izmir (TR)		
2005 05 31	2006 01 09	2005 11 24
<b>867272</b>	RAVING FANS	41
Blanchard Family Partnership , 125 State Place, Escondido California 92025 (US)		
2004 09 22	2006 01 09	2005 11 24
<b>867286</b>	Baby-Sunshine	
CFE: 2.5.1, 2.5.6, 25.3.1, 27.5.1		
DALLI-WERKE GmbH & Co. KG , Zweifaller Strasse 120 52224 Stolberg (DE)		
2005 09 20	2006 01 09	2005 11 24
<b>867324</b>	ALCOENERGY	32 33
Project Business Ltd , Trident Chambers, Wickhams Cay 1, P.O. Box 146 Road Town Tortola (VG)		
2004 09 22	2006 01 23	2005 12 01
<b>867334</b>	Superdeal polo	
CFE: 2.1.23, 18.1.5, 26.4.4, 26.4.18, 26.4.24, 27.5.1		
01 03 04 05 07 08 09 10 11 12 16 17 18 20 22 25		
Polo ExpressversandGesellschaft für Motorradbekleidung & Sportswear mbH & Co. KG, Reisholzer Werftstr. 76, 40589 Düsseldorf, (DE)		
2004 12 29	2006 01 23	2005 12 01
<b>867343</b>	Privileg	07 08 09 10 11 20 21
Quelle Aktiengesellschaft , Nürnberger Straße 91-95, 90762 Fürth, (DE)		
2004 07 23	2006 01 23	2005 12 01
<b>867344</b>	CFE: 1.15.3, 7.1.6, 26.1.4, 26.1.13, 26.1.16	09 16 35 38 41
Modern Times Group MTG AB , Box 2094 SE-103 13 Stockholm (SE)		
2004 08 25	2006 01 23	2005 12 01
<b>867356</b>	A COMPANY UNDER GOD	40
TEWARI DE-OX SYSTEMS, INC. , 7300 Blanco Road, Suite 610 San Antonio, TX 78216 (US)		
2005 06 14	2006 01 23	2005 12 01
<b>867363</b>	FARM FOOD	
CFE: 3.1.8, 5.3.6, 27.5.1		
Gerrit de Weerd , Veenweg 17-19 NL-7443 PA Nijverdal (NL)		
2005 02 21	2006 01 23	2005 12 01
<b>867364</b>	pacovent	35 42
Koelnmesse GmbH , Messeplatz 1 50679 KÖLN (DE)		
2005 06 10	2006 01 23	2005 12 01
<b>867379</b>	Puratos Reliable partners in innovation	
CFE: 4.3.9, 27.5.1, 29.1.12		
PURATOS NV , Industrielaan 25 B-1702 Groot-Bijgaarden (BE)		
2005 03 18	2006 01 23	2005 12 01
<b>867381</b>	Prima Bianco	29
Zott GmbH & Co. KG , Dr.-Steichele-Straße 4 86690 Mertingen (DE)		
2005 10 07	2006 01 23	2005 12 01
<b>867387</b>	MASCULIN	
CFE: 4.5.5, 26.4.18, 27.5.1		
BYLEBYL Pascal Jean-Louis, 33, rue de Citeaux, F-75012 PARIS, (FR)		
2005 08 26	2006 01 23	2005 12 01
<b>867391</b>	OneStyle by Taifun Collection	25
TAIFUN-Collection Gerry Weber Fashion GmbH, Neulehenstrasse 8 33790 Halle (DE)		
2005 10 20	2006 01 23	2005 12 01
<b>867392</b>	CARYATIDE	03
LABORATOIRES LIERAC SA , 99, rue du Faubourg Saint Honoré F-75008 PARIS (FR)		
2005 09 29	2006 01 23	2005 12 01
<b>867400</b>	VAXXITEK	05
MERIAL , 29, avenue Tony Garnier F-69007 LYON (FR)		
2005 09 23	2006 01 23	2005 12 01
<b>867412</b>	Helixcooker	11
Robert Bosch GmbH , 70469 Stuttgart (DE)		
2005 09 20	2006 01 23	2005 12 01
<b>867413</b>	Mel Merio	03 14 21 26
Dirk Rossmann GmbH , Isernhägener Strasse 16, 30938 Burgwedel, (DE)		
2005 08 31	2006 01 23	2005 12 01
<b>867417</b>	PONSHABU	30
KABUSHIKI KAISHA MITSUKAN GROUP HONSHA , 2-6 Nakamura-cho, Handa-shi Aichi-ken, 475-8585 (JP)		
2005 07 20	2006 01 23	2005 12 01
<b>867418</b>	YUZUPON	30
KABUSHIKI KAISHA MITSUKAN GROUP HONSHA , 2-6 Nakamura-cho, Handa-shi Aichi-ken, 475-8585 (JP)		
2005 07 20	2006 01 23	2005 12 01
<b>867419</b>	ENPAY	
CFE: 27.5.1, 27.5.17		
ENPAY ENDÜSTRIYEL PAZARLAMA VE YATIRIM ANONİM ŞİRKETİ, Fatih Caddesi No: 149, Vezirciftligi Mevkii TR-41140 IZMIT-KOCAELI (TR)		
2005 07 15	2006 01 23	2005 12 01
<b>867420</b>	INFUSIA	
CFE: 27.5.1		
FRESENIUS KABI AG , Friedrichstrasse 2-6 60323 Frankfurt (DE)		
2005 08 30	2006 01 23	2005 12 01
<b>867434</b>	CFE: 11.1.2, 11.3.1	05
NOVARTIS AG , CH-4002 Basel (CH)		
2005 08 25	2006 01 23	2005 12 01

<b>867452</b>	HONTERI	30
KABUSHIKI KAISHA MITSUKAN GROUP HONSHA , 2-6 Nakamura-cho, Handa-shi Aichi-ken, 475-8585 (JP)		
2005 07 20	2006 01 23	2005 12 01
<b>867455</b>	Bosideng	24 26
CFE: 27.5.1, 28.3.0		
Bosideng Co., Ltd., Baimao Town, Changshu City Jiangsu Province (CN)		
2005 08 29	2006 01 23	2005 12 01
<b>867487</b>	Semir	25
CFE: 27.5.1		
SEMIR GROUP CO., LTD., No. 1189 Semir Mansion, Liuhongqiao Road, Wenzhou Zhejiang 325006 (CN)		
2005 10 25	2006 01 23	2005 12 01
<b>867492</b>	DARK BLUE	18 25 35
"ALPHA INDUSTRIES" LTD , „Vasil Levski" Str. 146 BG-4003 PLOVDIV (BG)		
2005 06 24	2006 01 23	2005 12 01
<b>867502</b>	In the Now	09 10
Siemens Aktiengesellschaft , Wittelsbacherplatz 2 80333 München (DE)		
2004 12 16	2006 01 23	2005 12 01
<b>867503</b>	FIND YOUR RHYTHM ENJOY YOUR RUN	09 14 18 21 25
PROJETCLUB , 4, boulevard de Mons F-59650 VILLENEUVE D'ASCQ (FR)		
2005 06 07	2006 01 23	2005 12 01
<b>867504</b>	MM MILESTII MICI	33 35
CFE: 5.7.10, 24.1.5, 24.9.2, 25.1.6, 27.5.1		
Mileştii Mici, combinatul de vinuri de calitate, Mileştii Mici MD-6819 Chişinău (MD)		
2005 06 29	2006 01 23	2006 02 02
<b>867516</b>	AUTOCLIP	06 19 20
SPM INTERNATIONAL , 35, chemin de Chèvrefeuille - Parc Aéronautique F-31300 TOULOUSE (FR)		
2005 07 12	2006 01 23	2005 12 01
<b>867533</b>	CFE: 4.3.20	12
GUANGZHOU PANYU MOTORS GROUP CO., LTD , Minsheng Gongyequ, Lanhezhen, Panyuqu, Guangzhou GUANGDONG 511480 (CN)		
2005 11 01	2006 01 23	2005 12 01
<b>867534</b>	CFE: 1.1.1, 3.9.17, 26.1.6, 29.1.13	36
CAIXA D'ESTALVIS I PENSIONS DE BARCELONA, Avenida Diagonal 621-629 E-08028 BARCELONA (ES)		
2005 09 13	2006 01 23	2005 12 01
<b>867539</b>	BP OPTIME	09
BP p.l.c. , 1 St James's Square London SW1Y 4PD (GB)		
2005 10 13	2006 01 23	2005 12 01
<b>867561</b>	sunzone	03
CFE: 26.11.12, 27.5.1		
Kim Robson , 22 Bugden Avenue GOWRIE ACT 2904 (AU); Liane Ward-Panckhurst , 22 Bugden Avenue GOWRIE ACT 2904 (AU)		
2005 08 19	2006 01 23	2005 12 01
<b>867588</b>	CFE: 27.5.22	03
Dirk Rossmann GmbH, Isernhägener Str. 16, 30938 Burgwedel, (DE)		
2005 10 07	2006 01 23	2005 12 01
<b>867593</b>	PIGMEO	12
AUTOMOBILES CITROËN , Immeuble Colisée III - 12, rue Fructidor F-75835 Paris Cedex 17 (FR)		
2005 10 07	2006 01 23	2005 12 01
<b>867595</b>	VITALITY	11
CALOR , Place Ambroise Courtois F-69008 LYON (FR)		
2005 10 19	2006 01 23	2005 12 01
<b>867606</b>	MAXIFAL	03 05 44
MIRONOV ANATOLY ANATOL'EVICH , kv. 116, korp. 3, 26,, ul. Dem'yana Bednogo, RU-197046 SANKT-PETERBURG, (RU)		
2005 03 29	2006 01 23	2005 12 01
<b>867610</b>	VICOTRON	09
Vivanco Gruppe AG, Ewige Weide 15, 22926 Ahrensburg, (DE)		
2004 12 30	2006 01 23	2005 12 01
<b>867626</b>	Si einzigartige Silikat-Technik	01 02 03 17 19
CFE: 26.4.18, 27.5.1, 29.1.12		
maxit Deutschland GmbH , Kupfertorstrasse 35 79206 Breisach (DE)		
2005 01 26	2006 01 23	2005 12 01
<b>867629</b>	M	09 14 16 18 25 34 35 38 39 41 43
CFE: 3.6.1, 3.6.25, 27.5.1		
Heinrich Bauer Zeitschriften Verlag KG , Burchardstraße 11 20095 Hamburg (DE)		
2005 02 03	2006 01 23	2005 12 01
<b>867630</b>	Wellness System	05 29 30 32
CFE: 2.3.23, 4.5.5, 26.11.3, 27.5.1		
Well Plus Trade GmbH , Borsteler Chaussee 47 22453 Hamburg (DE)		
2005 04 15	2006 01 23	2005 12 01
<b>867633</b>	Oulmès	32
CFE: 27.5.1, 28.1.0		
LES EAUX MINERALES D'OULMES , Z.I. Bouskoura 20180 CASABLANCA (MA)		
2005 09 21	2006 01 23	2005 12 01
<b>867635</b>	sidi ali	32
CFE: 27.5.1, 28.1.0		
LES EAUX MINERALES D'OULMES , Z.I. Bouskoura 20180 CASABLANCA (MA)		
2005 09 21	2006 01 23	2005 12 01
<b>867744</b>	GOMASHABU	30
KABUSHIKI KAISHA MITSUKAN GROUP HONSHA , 2-6 Nakamura-cho, Handa-shi Aichi-ken, 475-8585 (JP)		
2005 07 20	2006 01 23	2005 12 01
<b>867745</b>	SPM international	06 19
CFE: 26.4.4, 26.4.9, 27.5.1		
SPM INTERNATIONAL , 35, chemin de Chèvrefeuille - Parc Aéronautique F-31300 TOULOUSE (FR)		
2005 07 29	2006 01 23	2005 12 01
<b>867750</b>	CFE: 28.3.0	29
FUJIAN JIANNING MENGZONG BAMBOO SHOOT INDUSTRY CO., LTD. , Jiangjunkeng, Shuinan, Jianning FUJIAN 354500 (CN)		
2005 06 28	2006 01 23	2005 12 01
<b>867761</b>	AFLOWT	09
CFE: 26.1.1, 26.1.5, 26.1.6, 26.7.5, 27.5.1		
ZAKRYTOE AKTSIONERNOE OBSHCHESTVO „VZLJOT" , Suite 18, 45, Voznesenskiy Pr. RU-190068 Saint-Petersburg (RU)		
2005 09 26	2006 01 23	2005 12 01
<b>867764</b>	Marella	11
Brita GmbH , Heinrich-Hertz-Straße 4 65232 Taunusstein (DE)		
2005 10 07	2006 01 23	2005 12 01
<b>867765</b>	FIRSTNICE	30
Lidl Stiftung & Co. KG , Stiftsbergstr. 1, 74167 Neckarsulm, (DE)		
2005 10 20	2006 01 23	2005 12 01
<b>867771</b>	X CROXO	07 09 11 12 18 24 25
CFE: 27.1.1, 27.5.1		
Seeman Milan , 17, listopadu 4615, CZ-430 00 Chomutov, (CZ)		
2005 06 17	2006 01 23	2005 12 01
<b>867772</b>	wed'ze	25 28
CFE: 27.5.1		



PROJETCLUB, 4, boulevard de Mons F-59650 VILLENEUVE D'ASCQ (FR) 2005 09 08 2006 01 23 2005 12 01	<b>867875</b> PLASMACURE 07 40 Ciba Specialty Chemicals Inc., Klybeckstrasse 141 CH-4057 Basel (CH) 2005 08 04 2006 01 23 2005 12 01
<b>867773</b> By your side, worldwide 16 35 41 SAINT-GOBAIN VETROTEX FRANCE S.A., Société Anonyme, 130, avenue des Follaz F-73000 CHAMBERY (FR) 2005 04 11 2006 01 23 2005 12 01	<b>867876</b> PORTIQUE GC 09 35 41 42 45 Gilbert CONSULTANTS, Immeuble Odyssee, 2-12, chemin des Femmes, Local Postal, Boîte n. 19 F-91300 MASSY (FR) 2005 10 17 2006 01 23 2005 12 01
<b>867774</b> CHALLENGER MAGEO 12 37 39 TRIGANO, 100, rue Petit F-75019 PARIS (FR) 2005 09 26 2006 01 23 2005 12 01	<b>867877</b> CFE: 19.7.2, 29.1.11 03 21 NOMS DE CODE, 28-32, avenue Victor Hugo F-75116 PARIS (FR) 2005 10 07 2006 01 23 2006 04 27
<b>867776</b> ACL 07 CFE: 26.11.3, 26.11.12, 27.5.1 Automotive Components Limited, 88-90 Nathan Road Dandenong, Victoria 3175 (AU) 2004 11 30 2006 01 23 2005 12 01	<b>867878</b> MUTANGO 12 AUTOMOBILES CITROËN, Immeuble Colisée III - 12, rue Fructidor F-75835 Paris Cedex 17 (FR) 2005 10 06 2006 01 23 2005 12 01
<b>867780</b> SyPly 19 Obshestvo s ogranichennoy otvetstvennostyu „Syktyvkarsky fanerny zavod“, 66, Ykhtinskoe sh., RU-167026 g.Syktyvkar (RU) 2005 04 06 2006 01 23 2005 12 01	<b>867879</b> URBANGO 12 AUTOMOBILES CITROËN, Immeuble Colisée III - 12, rue Fructidor F-75835 Paris Cedex 17 (FR) 2005 10 06 2006 01 23 2005 12 01
<b>867788</b> URBINA 29 30 VENDIN, S.L., C/Coto de Doñana, 15 (Area Empresarial Andalucía) E-28320 PINTO (Madrid) (ES) 2005 04 26 2006 01 23 2005 12 01	<b>867885</b> Feuerball 31 Rosen-Tantau Mathias Tantau Nachfolger, Tornescher Weg 13, 25436 Uetersen, (DE) 2005 10 26 2006 01 23 2005 12 01
<b>867793</b> RETIER 03 09 14 RAFAEL GOMEZ SANCHEZ, S.A., Campo Madre de Dios, 10 E-14002 CORDOBA (ES) 2005 05 04 2006 01 23 2005 12 01	<b>867887</b> Cherry Brandy 31 Rosen-Tantau Mathias Tantau Nachfolger, Tornescher Weg 13 25436 Uetersen (DE) 2005 10 26 2006 01 23 2005 12 01
<b>867794</b> HIPRACOX 05 LABORATORIOS HIPRA, S.A., Avenida de la Selva, 135 E-17170 Amer (Girona) (ES) 2005 07 15 2006 01 23 2005 12 01	<b>867888</b> Goldquelle 31 Rosen-Tantau Mathias Tantau Nachfolger, Tornescher Weg 13 25436 Uetersen (DE) 2005 10 26 2006 01 23 2005 12 01
<b>867818</b> Zubora 04 Zeller + Gmelin GmbH & Co., Schlossstraße 20, 73054 Eisingen, (DE) 2005 09 15 2006 01 23 2005 12 01	<b>867889</b> First Lady 31 Rosen-Tantau Mathias Tantau Nachfolger, Tornescher Weg 13 25436 Uetersen (DE) 2005 10 26 2006 01 23 2005 12 01
<b>867831</b> JOVINAR 05 Alexion Pharmaceuticals, Inc., 352 Knotter Drive Cheshire, CT 06410 (US) 2005 09 15 2006 01 23 2005 12 01	<b>867901</b> CleanTrack 1000 09 Brännströms Elektronik AB, Uddevallagatan 14 SE-416 70 GÖTEBORG (SE) 2005 08 30 2006 01 23 2005 12 01
<b>867832</b> AZURIL 05 Sucampo Pharmaceuticals, Inc., 4733 Bethesda Avenue, Suite 450 Bethesda, MD 20814 (US) 2005 09 27 2006 01 23 2005 12 01	<b>867911</b> RESURS BANK... 07 09 16 28 35 36 42 CFE: 24.17.2, 27.5.1 Resurs Bank AB, Box 22209 SE-250 24 Helsingborg (SE) 2004 10 28 2006 01 23 2005 12 01
<b>867857</b> hi-Q 07 08 09 11 12 17 35 CFE: 27.5.1 Polo Expressversand Gesellschaft für Motorradbekleidung & Sportswear mbH & Co. KG, Reisholzer Werftstr. 76, 40589 Düsseldorf, (DE) 2004 12 30 2006 01 23 2005 12 01	<b>867936</b> akenerji Elektrik Üretimi Otoprodüktör Grubu A.S. 04 09 39 40 CFE: 26.1.18, 27.5.1, 29.1.12 AK ENERJİ ELEKTRİK ÜRETİM OTOPRODÜKTÖR GRUBU ANONİM ŞİRKETİ, Nispetiye Cad. Akmerkez E. 3 Blok Kat: 14/15 Etiler İstanbul (TR) 2005 06 15 2006 01 23 2005 12 01
<b>867858</b> Fiart mare 12 25 37 CFE: 1.1.1, 27.5.1 FIART MARE S.p.A., Via LUCULLO n. 61, I-80070 BAIA (NA) (IT) 2005 08 16 2006 01 23 2005 12 01	<b>867953</b> CFE: 25.1.9, 26.4.9 34 PI Sophie-Alexandra, 53, rue des Maraîchers CH-1205 Genève (CH) 2005 11 04 2006 01 23 2005 12 01
<b>867861</b> CENTO per CENTO 03 05 08 16 20 21 27 CFE: 1.5.1, 1.5.6, 26.11.7, 26.11.8, 27.5.1, 29.1.13 FIORE GIUSEPPE S.R.L., Strada Provinciale, 60 Km. 3,00 C.P.17 I-70019 TRIGGIANO (BA) (IT) 2005 02 24 2006 01 23 2005 12 01	<b>867954</b> CFE: 25.1.13 34 PI Sophie-Alexandra, 53, rue des Maraîchers CH-1205 Genève (CH) 2005 11 04 2006 01 23 2005 12 01
<b>867873</b> SARMA 03 35 CFE: 1.3.2, 27.5.1, 29.1.2, 29.1.6, 29.1.8 BCH RETAIL, UAB, Ukmerges 283 Vilnius (LV) 2005 10 14 2006 01 23 2005 12 01	<b>867984</b> MISSCLUBSIXTEEN 25 35 CFE: 9.1.1, 9.5.1, 27.5.1, 29.1.4 EMR TEKSTİL GIDA İNŞAAT TURİZM OTOMOTİV SANAYİ VE TİCARET LİMİTED ŞİRKETİ, Havaalani Mah. Taşocacı Cad. Gül Sok. No: 13 Esenler-İstanbul (TR) 2005 01 05 2006 01 23 2005 12 01

**868000** SAINT ELOI 29 31  
ITM ENTREPRISES , 24, rue Auguste-Chabrières, F-75015 PARIS, (FR)  
2005 10 14 2006 01 23 2005 12 08

**868014** CFE: 3.7.3, 25.1.6, 26.1.1, 26.1.4,  
28.5.0, 29.1.2, 29.1.3, 29.1.15 16 29 30 32 33 35 43  
Zakrytoe Aktsionernoje Obchtchestvo „LANTCH” , d. 8, 3-y  
Setounsky proezd RU-119136 MOSKVA (RU)  
2005 10 03 2006 01 23 2005 12 08

**868035** New Wave Loop Friends 11 20 21  
Villeroy & Boch AG , P.O. Box 1120 66688 Mettlach (DE)  
2005 08 12 2006 01 23 2005 12 08

**868036** Sunberry 11 20 21  
Villeroy & Boch AG , P.O. Box 1120 66688 Mettlach (DE)  
2005 08 12 2006 01 23 2005 12 08

## G. SPROSTOWANIA OPISÓW PATENTOWYCH I OPISÓW OCHRONNYCH

33

*Poniższe zestawienie zawiera kolejno kod rodzaju patentu lub prawa ochronnego, numer patentu lub prawa ochronnego oraz przyczynę i treść sprostowania.*

### OPISY PATENTOWE

- (B1) 186518 Postanowiono opis ponownie wydrukować ze względu na stwierdzone błędy drukarskie
- (B1) 189558 Sprostowano błędy drukarskie w treści opisu: na str. 23 wiersz 15 od dołu z „CO<sub>2</sub>·M<sup>+</sup>” na „-CO<sub>2</sub>·M<sup>+</sup>”; str. 32 wiersz 21 od góry „(kOH=9,6x10<sup>-4</sup>M<sup>-1</sup>s<sup>-1</sup>(25°C))” na „(kOH=9,6x10<sup>-4</sup>M<sup>-1</sup>s<sup>-1</sup>(25°C))”
- (B1) 190221 Postanowiono opis ponownie wydrukować ze względu na stwierdzone błędy drukarskie
- (B1) 190318 Postanowiono opis ponownie wydrukować ze względu na stwierdzone błędy drukarskie
- (B1) 190532 Postanowiono opis ponownie wydrukować ze względu na stwierdzone błędy drukarskie
- (B1) 190602 Postanowiono opis ponownie wydrukować ze względu na stwierdzone błędy drukarskie
- (B1) 190710 Postanowiono opis ponownie wydrukować ze względu na stwierdzone błędy drukarskie
- (B1) 190865 Sprostowano błędy drukarskie w treści opisu: na str. 1 wiersz 1 od dołu, str. 3 wiersz 10 od góry oraz str. 8 wiersz 12 od dołu z „Bacillus” na „Bacillus”; str. 4 wiersz 16 od góry z „biotransformacji” na „biotransformacji”
- (B1) 190903 Sprostowano błędy drukarskie w treści opisu: na str. 2 wiersz 18 od góry z „(NFG)” na „(NGF)”; str. 7 wiersz 21 od dołu z „0,01-100 g/kg” na „0,01-100 mg/kg”
- (B1) 191032 Postanowiono opis ponownie wydrukować ze względu na stwierdzone błędy drukarskie
- (B1) 191188 Sprostowano błąd drukarski na stronie tytułowej w pozycji (72) w twórcach z „Wiesław Czuba, Łączna, Roman Kozaczuk, Łączna” na „Wiesław Czuba, Łączna, Roman Kozaczuk, Łączna”
- (B1) 191267 Sprostowano błędy drukarskie w treści opisu: na str. 4 wiersz 8 od góry oraz wiersz 12 od góry z „jeden z inhibitorów NHE ze związków” na „jeden z związków”; str. 6 zastrz. 10 wiersz 3 od dołu z „i profilaktyce zwłaszcza skórnej i trzewnej” na „i profilaktyce skórnej i trzewnej”
- (B1) 191283 Sprostowano błędy drukarskie w treści opisu: na str. 3 wiersz 16 od góry z „poli(karbonyldioksy-1,4-” na „poli(karbonylodioksy-1,4-”; str. 7 wiersz 14 od dołu z „75 obrtów/minutę” na „75 obrotów/minutę”; str. 8 tabela 1 kolumna nr 7 wiersz 2 od dołu z „17” na „7”; str. 13 w zastrz. 6 wiersz 3 z „oksazolina” na „oksazolina”
- (B1) 191305 Sprostowano błędy drukarskie w treści opisu: na str. 3 wiersz 19 od góry z „opakowanie 1” na „opakowanie 7”; str. 4 wiersz 10 od góry z „zespół jest” na „zespół 4 jest”; str. 4 wiersz 27 od góry z „zespołu zaczepią się” na „zespołu 4 zaczepią się”
- (B1) 191308 Postanowiono opis ponownie wydrukować ze względu na stwierdzone błędy drukarskie
- (B1) 191312 Postanowiono opis ponownie wydrukować ze względu na stwierdzone błędy drukarskie
- (B1) 191363 Postanowiono opis ponownie wydrukować ze względu na stwierdzone błędy drukarskie
- (B1) 191372 Sprostowano błędy drukarskie w treści opisu: na str. 2 wiersz 5 od góry z „główkową o przyjęcia” na „główkową do przyjęcia”; str. 3 wiersz 9 od góry z „odsądzenia 13a” na „odsadzenia 13a”; str. 3 zastrz. 2 wiersz 4 od dołu z „powierzchni odsądzenia” na „powierzchni odsadzenia”; str. 6 fig. 3 z „15” na „19”
- (B1) 191394 Sprostowano błąd drukarski w treści opisu: na str. 8 w tabeli wiersz 9 od góry kolumna E z „190” na „2,8”
- (B1) 191403 Sprostowano błędy drukarskie w treści opisu: na str. 2 wiersz 2 od góry z „żywicy fenolowo-formaldehidowe j” na „żywicy fenolowo-formaldehidowej”; str. 3 wiersz 17 od góry z „środka hydrofobującego” na „środka hydrofobizującego”; str. 1 i 5 zastrz. 1 wiersz 2 od góry z „kopolimeru octanu winylu i wyrób z wełny mineralnej jako preparatu wiążącego” na „kopolimeru octanu winylu jako preparatu wiążącego”
- (B1) 191418 Sprostowano błędy drukarskie w treści opisu: na str. 8 wiersz 1 od góry z „1÷5” na „1+5”
- (B1) 191480 Sprostowano błędy drukarskie w treści opisu: na str. 8 wiersz 12 od dołu z „do 1 : 10,3” na „1 : 10”; str. 10 wiersz 20 od góry z „(na przykład Sokalan P5)” na „(na przykład Sokalan CP5)”
- (B1) 191487 Postanowiono opis ponownie wydrukować ze względu na stwierdzone błędy drukarskie
- (B1) 191493 Sprostowano błędy drukarskie w treści opisu: na str. 4 wiersz 2 od dołu opisu z „stronie 10 zaworu” na „stronie zaworu”; str. 4 wiersz 2 od dołu opisu z „zaopatrzone tylko w częściowo” na „zaopatrzone w tylko częściowo”
- (B1) 191578 Postanowiono opis ponownie wydrukować ze względu na stwierdzone błędy drukarskie
- (B1) 191723 Sprostowano błąd drukarski w zastrz. 9 na str. 10 wiersz 3 od dołu – brak wyrazu „kompleksotwórczego”
- (B1) 191732 Sprostowano błędy drukarskie w treści opisu: na str. 2 wiersz 10 od dołu oraz wiersz 4 od dołu z „dimerylu” na „dimetylu”; str. 6 w 3 wiersz 4 od dołu z „2-merylobutyłu” na „2-metylobutyłu”
- (B1) 191736 Sprostowano błąd drukarski w treści opisu: str. 11 zastrz. 13 wiersz 4 z „12-didezoksy-3-de” na „11,12-didezoksy-3-de”
- (B1) 191767 Sprostowano błędy drukarskie w treści opisu: str. 8 tabela 3 wiersz 4 kolumna 3-4 wpisać wartości „0,10”; str. 9 tabela 5 wiersz 2 kolumna 1 z „k\*10<sup>-3</sup> [T<sup>3</sup> [1/d] na „k\*10<sup>-3</sup> [1/d]”; str. 9 tabela 6 wiersz 3 ostatnia kolumna z „k·10<sup>-3</sup> [1/d]” na „k·10<sup>-5</sup> [1/d]”; str. 10 zastrz. 3 wiersz 2 od góry z „kwas furnarowy” na „kwas fumarowy”
- (B1) 191768 Sprostowano błędy drukarskie w treści opisu: str. 4 wiersz 11 od góry oraz str. 11 zastrz. 10 wiersz 1 od dołu z „poniżej 0,05 mm” na „poniżej 0,5 mm”

(B1)191792 Sprostowano błędy drukarskie w treści opisu: str. 9 wiersz 22 od góry z „części 5 mocującej” na „części mocującej”; str. 13 wiersz 10 od góry z „części uszczelniającej 12” na „części uszczelniającej 120”

(B1)192009 Sprostować błąd drukarski w treści opisu: str. 4 wiersz 18 od dołu z „klej poliakrylanowi” na „klej poliakrylanowi”

(B1)192262 Postanowiono opis ponownie wydrukować ze względu na stwierdzone błędy drukarskie

(B1)192355 Postanowiono opis ponownie wydrukować ze względu na stwierdzone błędy drukarskie

(B1)192484 Sprostowano błąd drukarski na stronie tytułowej w pozycji (73) z „everkusen” na „Leverkusen”

(B1)192521 Sprostowano błąd drukarski na stronie tytułowej w pozycji (54) w tytule z „Zastosowania „ na „Zastosowanie”

(B1) 190916 Sprostowano błędy drukarskie w treści opisu: na str. tytułowej pozycja (51) dotyczącej klasy patentów z „D04B 7/44” na „C04B 7/44”

(B1)190930 Sprostowano błędy drukarskie w treści opisu: na str. tytułowej pozycja (51) dotyczącej klasy patentów z „D21H 17/74” na „D21H 17/00”

(B1)190962 Sprostowano błędy drukarskie w treści opisu: na str. tytułowej pozycja (51) dotyczącej klasy patentów z „H02K 11/06” na „H02K 41/06”

(B1)191023 Sprostowano błędy drukarskie w treści opisu: na str. tytułowej pozycja (51) dotyczącej klasy patentów z „A61K 35/78” na „A61K 36/87”

(B1)191096 Sprostowano błędy drukarskie w treści opisu: na str. tytułowej pozycja (51) dotyczącej klasy patentów z „B32B 35/00” na „B32B 38/14”

(B1)191122 Sprostowano błędy drukarskie w treści opisu: na str. tytułowej pozycja (51) dotyczącej klasy patentów z „A61K 37/06” na „A61P 37/06”

(B1)191124 Sprostowano błędy drukarskie w treści opisu: na str. tytułowej pozycja (51) dotyczącej klasy patentów z „F23C 11/00” na „F23C 99/00”

(B1)191129 Sprostowano błędy drukarskie w treści opisu: na str. tytułowej pozycja (51) dotyczącej klasy patentów z „C12R 1:38” na „C12R 1/38”

(B1)191139 Sprostowano błędy drukarskie w treści opisu: na str. tytułowej pozycja (51) dotyczącej klasy patentów z „C12R 1:825” na „C12R 1/825”

(B1)191147 Sprostowano błędy drukarskie w treści opisu: na str. tytułowej pozycja (51) dotyczącej klasy patentów i usunąć wpis „A61K 7/46”

(B1)191160 Sprostowano błędy drukarskie w treści opisu: na str. tytułowej pozycja (51) dotyczącej klasy patentów i usunąć wpis „A61K 7/00” i „A61K 35/78”

(B1)191271 Sprostowano błędy drukarskie w treści opisu: na str. tytułowej pozycja (51) dotyczącej klasy patentów z „A61P 26/00” na „A61P 25/00”

(B1)191296 Sprostowano błędy drukarskie w treści opisu: na str. tytułowej pozycja (51) dotyczącej klasy patentów z „B32B 31/30” na „B32B 37/06”

(B1)191395 Sprostowano błędy drukarskie w treści opisu: na str. tytułowej pozycja (51) dotyczącej klasy patentów z „C12R 1:19” na „C12R 1/19”

(B1)191427 Sprostowano błędy drukarskie w treści opisu: na str. tytułowej pozycja (51) dotyczącej klasy patentów z „B32B 31/20” na „B32B 37/10”

(B1)191656 Sprostowano błędy drukarskie w treści opisu: na str. tytułowej pozycja (51) dotyczącej klasy patentów i usunąć wpis „H02P 7/747”

(B1)191658 Sprostowano błędy drukarskie w treści opisu: na str. tytułowej pozycja (51) dotyczącej klasy patentów z „A61K 35/78” na „A61K 36/00”

(B1)191664 Sprostowano błędy drukarskie w treści opisu: na str. tytułowej pozycja (51) dotyczącej klasy patentów z „C09F 6/06” na „C08F 6/06”

(B1)191704 Sprostowano błędy drukarskie w treści opisu: na str. tytułowej pozycja (51) dotyczącej klasy patentów z „D21C 8/153” na „D21C 9/153”

(B1)191775 Sprostowano błędy drukarskie w treści opisu: na str. tytułowej pozycja (51) dotyczącej klasy patentów z „A63F 9/22” na „A63F 13/12 , A63F 9/00”

(B1)191784 Sprostowano błędy drukarskie w treści opisu: na str. tytułowej pozycja (51) dotyczącej klasy patentów z „A61K 35/78” na „A61K 36/00”

(B1)191802 Sprostowano błędy drukarskie w treści opisu: na str. tytułowej pozycja (51) dotyczącej klasy patentów z „C08G 18/45” na „C08G 18/42”

(B1)191889 Sprostowano błędy drukarskie w treści opisu: na str. tytułowej pozycja (51) dotyczącej klasy patentów z „G07F 3/00” na „G09F 3/00”

(B1)191958 Sprostowano błędy drukarskie w treści opisu: na str. tytułowej pozycja (51) dotyczącej klasy patentów z „C08F 17/02” na „C07F 17/02”

(B1)192054 Sprostowano błędy drukarskie w treści opisu: na str. tytułowej pozycja (51) dotyczącej klasy patentów z „C09K 7/02” na „C09K 8/10”

(B1)192062 Sprostowano błędy drukarskie w treści opisu: na str. tytułowej pozycja (51) dotyczącej klasy patentów z „F23B 7/00” na „F23B 30/00”

#### OPISY OCHRONNE WZORÓW UŻYTKOWYCH

(Y1) 61945 sprostowano błąd oczywisty na tytułowej stronie opisu w symbolu klasyfikacyjnym z: B65D 91/00; A47G 29/12, na: A47G 29/12

(Y1) 61971 sprostowano błąd oczywisty na tytułowej stronie opisu w symbolu klasyfikacyjnym z: B61L 8/00, na: B61L 3/00

(Y1) 62008 sprostowano błąd oczywisty na tytułowej stronie opisu w symbolu klasyfikacyjnym z: B65D 91/00; A47G 29/12, na: A47G 29/12

(Y1) 62063 sprostowano błąd oczywisty na tytułowej stronie opisu w symbolu klasyfikacyjnym z: G06K 11/18, na: G06F 3/039

(Y1) 62100 sprostowano błąd oczywisty na tytułowej stronie opisu w symbolu klasyfikacyjnym z: G02B 6/11, na: G02B 6/44

(Y1) 62233 sprostowano błąd oczywisty na tytułowej stronie opisu w symbolu klasyfikacyjnym z: F23B 1/38, na: F23B 30/00

(Y1) 62530 sprostowano błąd oczywisty na tytułowej stronie opisu w symbolu klasyfikacyjnym z: A47G 29/12; B65D 91/00, na: A47G 29/12

## H. OGŁOSZENIA

34

### OŚWIADCZENIA O GOTOWOŚCI UDZIELENIA LICENCJI (LICENCJA OTWARTA)

#### Patenty, prawa ochronne

*Poniższe zestawienia zawierają kolejno: kod rodzaju patentu (prawa ochronnego), numer patentu (prawa ochronnego), datę zgłoszenia, numer i rok wydania Wiadomości Urzędu Patentowego, w którym ogłoszono o udzieleniu patentu (prawa ochronnego), wysokość opłaty licencyjnej (jeżeli uprawniony ją podał) i datę złożenia oświadczenia oraz tytuł wynalazku (wzoru użytkowego, wzoru przemysłowego) oraz nazwisko i imię (nazwę) uprawnionego z adresem.*

#### PATENTY

(B1)178378 1995 12 29 4/2000 (-) 2006 11 16  
Sposób azotowania gazowego części maszyn, mechanizmów oraz narzędzi  
Politechnika Łódzka  
90-924 Łódź, ul. Żeromskiego 116

(B1)186032 1997 12 03 09/2003 (-) 2006 10 31  
Odrzwiowa łukowa obudowa górnicza  
Główny Instytut Górnictwa  
40-166 Katowice, Plac Gwarków 1

(B1)189601 1999 01 06 08/2005 (-) 2006 11 21  
Odrzwiowa obudowy chodnikowej, podatnej  
Główny Instytut Górnictwa  
40-166 Katowice, Plac Gwarków 1

(B1)193035 2000 11 03 01/2007 (-) 2006 07 06  
Urządzenie do pomiaru ostrości wzroku  
Przemysłowy Instytut Elektroniki  
Warszawa, ul. Długa 44/50

(B1)193036 2001 11 14 01/2007 (-) 2006 06 26  
Kompostownik obrotowy do dynamicznego kompostowania odpadów organicznych  
Instytut Budownictwa, Mechanizacji i Elektryfikacji Rolnictwa  
Warszawa, ul. Rakowiecka 32

(B3)193037 1999 09 08 01/2007 (-) 2006 06 21  
Filtr aperiodyczny i sposób wyznaczania parametrów filtra prostowników trakcji elektrycznej  
ELTRACK Sp. z o.o.,  
Warszawa, ul. Hoża 43/49 m 32

(B1)193121 1998 12 29 01/2007 (10%) 2006 08 21  
Zespół wodzika tłokowego silnika cieplnego, zwłaszcza silnika Stirlinga  
Politechnika Szczecińska  
Szczecin, Aleja Piastów 17

(B1)193124 1998 07 10 01/2007 (-) 2006 08 04  
Nowe hydroksylaktony i sposób otrzymywania nowych hydroksylaktonów  
Akademia Rolnicza  
Wrocław, ul. Norwida 25

(B1)193128 1998 12 29 01/2007 (10%) 2006 08 21  
Układ chłodzenia trzonu tłoka silnika cieplnego wozdżikowego, zwłaszcza silnika Stirlinga oraz zespół trzonu tłoka silnika cieplnego wozdżikowego, zwłaszcza silnika Stirlinga  
Politechnika Szczecińska  
Szczecin, Aleja Piastów 17

(B1)193145 2001 05 11 01/2007 (10%) 2006 08 21  
Nowe fazy typu ciągłych roztworów stałych w trójskładnikowym układzie tlenków wanadu, żelaza i chromu oraz sposób wytwarzania nowych faz typu ciągłych roztworów stałych w trójskładnikowym układzie tlenków wanadu, żelaza i chromu  
Politechnika Szczecińska  
Szczecin, Aleja Piastów 17

(B1)193189 1999 09 24 01/2007 (-) 2006 09 04  
Wylącznik prądu stałego  
Politechnika Łódzka  
Łódź, ul. Żwirki 36

(B1)193288 1998 09 20 01/2007 (10%) 2006 09 25  
Reaktywna mieszanina polioli do wytwarzania sztywnej pianki poliuretanowej, sposób otrzymywania reaktywnej mieszaniny polioli do wytwarzania sztywnej pianki poliuretanowej oraz sztywna pianka poliuretanowa  
Politechnika Szczecińska  
Szczecin, Aleja Piastów 17

(B1)193322 2000 06 20 01/2007 (10%) 2006 09 25  
Urządzenie do ciągłej rejestracji temperatury mediów, zwłaszcza w rurociągach  
Politechnika Szczecińska  
Szczecin, Aleja Piastów 17

#### PRAWA OCHRONNE

(Y1) 62862 2003 12 08 01/2007 (-) 2006 07 04  
Przedni zaczep ciągnikowy, zwłaszcza do wałów doprawiających glebę.  
Instytut Budownictwa, Mechanizacji i Elektryfikacji Rolnictwa  
02-532 Warszawa, ul. Rakowiecka 32

35

### SPROSTOWANIA OGŁOSZEŃ OPUBLIKOWANYCH W WIADOMOŚCIACH URZĘDU PATENTOWEGO

*Poniższe zestawienie zawiera kolejno: numer, którego sprostowanie dotyczy oraz treść sprostowania.*

#### PATENTY

(B1)190916 w WUP nr 2/2006 na stronie 259 w łamie lewym wiersz 28 od góry jest „D04B 7/44” powinno być „C04B 7/44”

(B1)190930 w WUP nr 2/2006 na stronie 167 w łamie lewym wiersz 4 od dołu jest „D21H 17/74” powinno być „D21H 17/00”

- (B1) 190962 w WUP nr 2/2006 na stronie 270 w łamie prawym wiersz 4 od góry jest „H02K 11/06” powinno być „H02K 41/06”
- (B1) 191023 w WUP nr 3/2006 na stronie 524 w łamie lewym wiersz 7 od dołu jest „A61K 35/78” powinno być „A61K 36/87”
- (B1) 191096 w WUP nr 3/2006 na stronie 526 w łamie prawym wiersz 26 od góry jest „B32B 35/00” powinno być „B32B 38/14”
- (B1) 191122 w WUP nr 3/2006 na stronie 524 w łamie prawym wiersz 9 od dołu jest „A61K 37/06” powinno być „A61P 37/06”
- (B1) 191124 w WUP nr 3/2006 na stronie 536 w łamie prawym wiersz 31 od góry jest „F23C 11/00” powinno być „F23C 99/00”
- (B1) 191129 w WUP nr 3/2006 na stronie 534 w łamie lewym wiersz 10 od góry jest „C12R 1:38” powinno być „C12R 1/38”
- (B1) 191139 w WUP nr 3/2006 na stronie 534 w łamie lewym wiersz 4 od dołu jest „C12R 1:825” powinno być „C12R 1/825”
- (B1) 191147 w WUP nr 3/2006 na stronie 533 w łamie lewym wiersz 8 od dołu usunąć wpis klasyfikacji „A61K 7/46”
- (B1) 191160 w WUP nr 3/2006 na stronie 524 w łamie lewym wiersz 16 i 19 od dołu usunąć wpis klasyfikacji „A61K 7/00” i „A61K 35/78”
- (B1) 191271 w WUP nr 4/2006 na stronie 747 w łamie prawym wiersz 9 od góry jest „A61P 26/00” powinno być „A61P 25/00”
- (B1) 191296 w WUP nr 4/2006 na stronie 746 w łamie lewym wiersz 5 od góry jest „B32B 31/30” powinno być „B32B 37/06”
- (B1) 191395 w WUP nr 5/2006 na stronie 908 w łamie lewym wiersz 27 od dołu jest „C12R 1:19” powinno być „C12R 1/19”
- (B1) 191427 w WUP nr 5/2006 na stronie 903 w łamie lewym wiersz 17 od góry jest „B32B 31/20” powinno być „B32B 37/10”
- (B1) 191656 w WUP nr 6/2006 na stronie 1164 w łamie prawym wiersz 15 od dołu usunąć wpis klasyfikacji „H02P 7/747”
- (B1) 191658 w WUP nr 6/2006 na stronie 1149 w łamie lewym wiersz 16 od dołu jest „A61K 35/78” powinno być „A61K 36/00”
- (B1) 191664 w WUP nr 6/2006 na stronie 1157 w łamie prawym wiersz 2 od dołu jest „C09F 6/06” powinno być „C08F 6/06”
- (B1) 191704 w WUP nr 6/2006 na stronie 1160 w łamie prawym wiersz 14 od góry jest „D21C 8/153” powinno być „D21C 9/153”
- (B1) 191775 w WUP nr 7/2006 na stronie 1416 w łamie lewym wiersz 15 od dołu jest „A63F 9/22” powinno być „A63F 13/12 , A63F 9/00”
- (B1) 191784 w WUP nr 7/2006 na stronie 1415 w łamie prawym wiersz 28 od dołu jest „A61K 35/78” powinno być „A61K 36/00”
- (B1) 191802 w WUP nr 7/2006 na stronie 1423 w łamie lewym wiersz 8 od dołu jest „C08G 18/45” powinno być „C08G 18/42”
- (B1) 191889 w WUP nr 7/2006 na stronie 1429 w łamie lewym wiersz 2 od dołu jest „G07F 3/00” powinno być „G09F 3/00”
- (B1) 191958 w WUP nr 7/2006 na stronie 1423 w łamie lewym wiersz 1 od góry jest „C08F 17/02” powinno być „C07F 17/02”
- (B1) 192054 w WUP nr 8/2006 na stronie 1618 w łamie lewym wiersz 33 od góry jest „C09K 7/02” powinno być „C09K 8/10”
- (B1) 192062 w WUP nr 8/2006 na stronie 1621 w łamie lewym wiersz 14 od góry jest „F23B 7/00” powinno być „F23B 30/00”

## PRAWA OCHRONNE

- (Y1) 61945 w WUP nr 2/2006 na stronie 280 w łamie prawym wiersz 32 od dołu usunąć wpis klasyfikacji B65D 91/00
- (Y1) 61971 w WUP nr 2/2006 na stronie 280 w łamie lewym wiersz 29 od dołu jest B61L 8/00 powinno być B61L 3/00
- (Y1) 62008 w WUP nr 2/2006 na stronie 280 w łamie prawym wiersz 23 od góry usunąć wpis klasyfikacji B65D 91/00
- (Y1) 62063 w WUP nr 3/2006 na stronie 550 w łamie prawym wiersz 20 od dołu jest G06K 11/18 powinno być G06F 3/039
- (Y1) 62100 w WUP nr 3/2006 na stronie 551 w łamie lewym wiersz 22 od dołu jest G02B 6/11 powinno być G02B 6/44
- (Y1) 62233 w WUP nr 5/2006 na stronie 922 w łamie lewym wiersz 27 od góry jest F23B 1/38 powinno być F23B 30/00
- (Y1) 62530 w WUP nr 8/2006 na stronie 1628 w łamie lewym wiersz 12 od dołu usunąć wpis klasyfikacji B65D 91/00

# KOMUNIKAT

## **Urząd Patentowy Rzeczypospolitej Polskiej poszukuje kandydatów na stanowisko aplikanta eksperckiego w Departamencie Badań Patentowych**

Liczba lub wymiar etatu: 1

### **Główne obowiązki:**

- wydawanie postanowień i decyzji o charakterze formalnoprawnym w sprawach zgłoszeń wynalazków i wzorów użytkowych,
- udzielanie konsultacji prawnych pracownikom departamentu i zgłaszającym oraz opinii prawnych,
- prowadzenie korespondencji ze zgłaszającymi w kwestiach prawnych.

### **Kandydat powinien posiadać kwalifikacje:**

- wykształcenie wyższe prawnicze,
- znajomość języka angielskiego lub francuskiego w mowie i piśmie, w tym co najmniej jednego na poziomie dobrym.

### **Wymagania pożądane:**

- znajomość zagadnień dotyczących problematyki ochrony własności przemysłowej;
- znajomość kodeksu postępowania administracyjnego,
- umiejętność posługiwania się komputerem (Windows, Word),
- umiejętność dokonywania analizy porównawczej tekstów i jasnego formułowania wniosków,
- łatwość podejmowania decyzji,
- umiejętność pracy w zespole, komunikatywność i kreatywność.

### **Wymagane dokumenty i oświadczenia:**

- kopia pierwszych trzech stron dowodu osobistego (lub dwóch nowego dowodu osobistego),
- odpis dyplomu ukończenia studiów,
- oświadczenie kandydata o korzystaniu w pełni z praw publicznych i o niekaralności za przestępstwo popełnione umyślnie,
- oświadczenie kandydata o wyrażeniu zgody na przetwarzanie danych osobowych do celów rekrutacji,
- życiorys,
- list motywacyjny.

### **Kopie innych dokumentów i oświadczeń:**

- oświadczenie kandydata o wyrażeniu zgody na przeprowadzenie postępowania sprawdzającego, umożliwiającego dostęp do informacji niejawnych, zgodnie z przepisami ustawy z dnia 22 stycznia 1999 r. o ochronie informacji niejawnych (Dz.U. Nr 11, poz. 95),
- kopie świadectw pracy.

**Oferty pracy należy przesłać do dnia 28 lutego 2007 roku pod adresem:**

**Urząd Patentowy RP  
Wydział Kadr i Szkolenia  
Al. Niepodległości 188,  
00-950 Warszawa**

### **Inne informacje:**

Oferty odrzucone zostaną komisyjnie zniszczone.

Szczegółowe informacje można uzyskać pod. tel. (0-22) 579-01-16

# KOMUNIKAT

## Urząd Patentowy Rzeczypospolitej Polskiej poszukuje kandydatów na stanowiska aplikantów eksperckich w Departamencie Badań Patentowych

Liczba lub wymiar etatu: 10

### Główne obowiązki:

- klasyfikacja wstępna zgłoszeń wynalazków i wzorów użytkowych,
- badanie ustawowych warunków ochrony prawnej wynalazków i wzorów użytkowych na podstawie dokumentacji patentowej i literatury fachowej polskiej oraz zagranicznej, w tym sporządzanie sprawozdań ze stanu techniki,
- prowadzenie korespondencji ze zgłaszającymi w ramach czynności związanych z przygotowaniem decyzji w sprawie.

### Kandydat powinien posiadać kwalifikacje:

- wykształcenie wyższe techniczne w dziedzinie:
  - elektroniki – 2 etaty,
  - mechaniki – 2 etaty,
  - chemii nieorganicznej – 2 etaty,
  - chemii organicznej – 1 etat,
  - technologii żywności – 1 etat,
  - biotechnologii (immunologia, inżynieria genetyczna) – 1 etat,
  - farmacji – 1 etat,
- znajomość języka angielskiego, niemieckiego lub francuskiego w mowie i piśmie, w tym co najmniej jednego na poziomie dobrym.

### Wymagania pożądane:

- znajomość zagadnień dotyczących problematyki ochrony własności przemysłowej,
- znajomość kodeksu postępowania administracyjnego,
- umiejętność posługiwania się komputerem (Windows, Word),
- umiejętność dokonywania analizy porównawczej tekstów i jasnego formułowania wniosków,
- łatwość podejmowania decyzji,
- umiejętność pracy w zespole, komunikatywność i kreatywność.

### Wymagane dokumenty i oświadczenia:

- kopia pierwszych trzech stron dowodu osobistego (lub dwóch nowego dowodu osobistego),
- odpis dyplomu ukończenia studiów,
- oświadczenie kandydata o korzystaniu w pełni z praw publicznych i o niekaralności za przestępstwo popełnione umyślnie,
- oświadczenie kandydata o wyrażeniu zgody na przetwarzanie danych osobowych do celów rekrutacji,
- życiorys,
- list motywacyjny.

### Kopie innych dokumentów i oświadczeń:

- oświadczenie kandydata o wyrażeniu zgody na przeprowadzenie postępowania sprawdzającego, umożliwiającego dostęp do informacji niejawnych, zgodnie z przepisami ustawy z dnia 22 stycznia 1999 r. o ochronie informacji niejawnych (Dz.U. Nr 11, poz. 95),
- kopie świadectw pracy.

### Oferty pracy należy przesłać do dnia 28 lutego 2007 roku pod adresem:

**Urząd Patentowy RP**  
**Wydział Kadr i Szkolenia**  
**Al. Niepodległości 188,**  
**00-950 Warszawa**

### Inne informacje:

Oferty odrzucone zostaną komisyjnie zniszczone.

Szczegółowe informacje można uzyskać pod. tel. (0-22) 579-01-16



## TABLE OF CONTENTS

### Part I

#### Official communications

1. Register of Patent Attorneys (entries and changes) ..... 1

### Part II

#### Notices of rights granted

<b>A. Inventions</b>	
2. Granted patents (from N° 193 007 to N° 193 322) .....	3
3. Translation of European Patents .....	31
4. Decisions on refusal to grant patents (taken after the publication of the particulars of the applications) .....	32
5. Decisions on refusal to supplementary protection rights .....	32
6. Decisions on discontinuance of the proceedings (taken after the publication of the particulars of the applications) .....	32
7. Decisions declaring the decisions on the grant of the patents lapsed .....	32
8. Entries and changes in the Patent Register (not published in other separate publications) .....	33
9. Decisions on the lapse of the supplementary of the protection rights .....	34
<b>B. Utility models</b>	
10. Granted rights of protection (from N° 62 825 to N° 62 884) .....	36
11. Decisions on refusal to grant rights of protection (take after the publication of the particulars of the application) .....	39
12. Decisions on discontinuance of the proceedings (taken after the publication of the particulars of the applications) .....	40
13. Decisions declaring the decisions on the grandt of the rights of protection lapsed .....	40
14. Entries and changes in the Utility Model Register (not inserted in other separate publications) .....	40
15. Decisions on the lapse of rights of protection .....	40
16. Decisions on the change or reversal of the decisions (published in Wiadomości Urzędu Patentowego) .....	40
<b>C. Industrial designs</b>	
17. Registration (from N° 10 681 to N° 10 818) .....	41
18. Entries and changes in the Industrial Designs Register (not published in other separate publications) .....	60
19. Decisions declaring the decisions on the grant of rights in registration lapsed .....	60
20. Decisions on the lapse of rights in registration .....	60
21. Decisions on the change or reversal of the decisions (published in Wiadomości Urzędu Patentowego) .....	61
<b>C'. Ornamental designs</b>	
22. Entries and changes in the Ornamental Designs Register (not inserted in other separate publications) .....	61
<b>D. Trademarks</b>	
23. Granted rights of protection for trademarks (from N° 176 081 to N° 177 480) .....	62
24. Decisions on refusal to grant rights of protection (take after publication of the particulars of the application) .....	229
25. Decisions on discontinuance of the proceedings (taken after publication of the particulars of the application) .....	229
26. Decisions declaring the decisions on the grant of the rights of protection lapsed .....	230
27. Transfer of the right of protection in respect of certain goods .....	235
28. Entries and changes in the Trademark Register (not published in other separate publications) .....	236
29. Decisions on invalidation of rights of protection .....	258
30. Decisions on the lapse of rights protection .....	258
31. Decisions on the change or reversal of the decisions (published in Wiadomości Urzędu Patentowego) .....	260
32. International registrations recognised in Poland .....	261
<b>G. Rectifications of patent specifications and other specifications</b>	
33. Patent specifications, utility model specifications .....	289
<b>H. Announcements</b>	
34. Declarations of willingness to grant licences (open licences)	
- patents, rights of protection .....	291
35. Corrections of announcements published in the Wiadomości Urzędu Patentowego	
- patents, rights of protection .....	291

### Part III

#### Information

**Jurisdiction and explanations**

\_\_\_\_\_

**Foreign regulations. Statistics. Miscellaneous**

\_\_\_\_\_

#### Corrections

(of announcements published in the Wiadomości Urzędu Patentowego)

\_\_\_\_\_